



*Lassan begyógyulnak a sebek...*

A néperért  
tűzön-vízen át!

## Tegyük egységessé és szilárdá testületünket!

Tizenkét évvel ezelőtt, amikor a szovjet hadsereg kiűzte hazánk földjéről a német-fasiszta csapatokat, egyben megszűnt az éltető és féktelen terror uralma is és megszületett a lehetőség a népi hatalom megteremtésére. A szabadság és függetlenség légkörében — a kommunisták vezetésével — dolgozó népünk élt a lehetőségekkel; bátran hozzáfekedett az alkotó munkához, melynek eredményeként Magyarország megszűnt a 3 millió koldus országa lenni és fejlett mezőgazdasággal rendelkező ipari orszaggá erősödött.

A felszabadulástól eltelt 12 év eredményekben gazdag építő munkáját büszkén vállalhatjuk a magyar nép legdicsőségesebb korszakának, hiszen ez a korszak emelte valóban emberi színvonalra a dolgozók életét.

Ezt a békés, építő munkafolyamatot szakította meg a népi demokratikus rendszer megdöntésére indult roham 1956 október 23-án, amikor a belső ellenforradalmi erők — a nyugati imperialista körök támogatásával — harcra szálltak a szocialista vívmányok, a 12 év nagy alkotásainak megsemmisítéséért.

Az ellenforradalmi erők által indított fegyveres támadás következtében rendkívül nehéz feladat megoldása várt a tűzoltóságra is — különösen a budapesti egységeinkre. Budapesten ugyanis igen sok tüzeset történt az ellenforradalmárok gyűjtőgelétele és az általuk használt foszforos lövedékek nyomán. Ehhez járult még, hogy nemcsak a tüzek nagy száma, hanem jellegük és kiterjedésük is fokozta az oltási munkálatok nehézségeit. A tüzek nagy része áruházakban, üzletekben, középületekben keletkezett.

A nagy kiterjedésű tüzek megfékezése és oltása a budapesti tűzoltóság állományának becsületes helytállását követelte meg. Napokon és éjjeliken át — sokszor a legnagyobb fegyveres harcok közepette — életüket nem kímélve vonultak egységeink, hogy mentse az életeket és javakat, s védelmezzék a népi vagyont. S a budapesti tűzoltók nagy része nem hátrált meg, teljesítette kötelességét s vonult, hogy munkájával segítsen a bajba jutott embereknek és megmentsen a tűz pusztításának szánt értékeket.

S amint várható volt, vidéken is előbújtak a régi időkből fennmaradt, hatalmukat és birtokukat vesztett kardesürtek. Ők a termelőszokeveket és állami gazdaságokat gyújtogattak, mintegy ezzel jelezve föld visszafoglalási törekvésüket és vágyukat.

Az ellenforradalom szelleme — sajnos — oly sok hősi és önfeláldozó munka után is behatolt a tűzoltóság sorai közé. November első napjaiban egyre hallgatagabbak lettek a kommunisták, a becsületes parancsnokok és tűzoltók — ugyanakkor egyre bátrabban és kezdeményezőbbben léptek fel a sorainkban megbüjt karrieristák és az ellenforradalommal szimpatizálók, akik elérkezettnek látták az időt, hogy a tűzoltóságon belül is bomlasszanak és fertőzzenek. Jónéhány egységünkön olyan „forradalmi bizottságok” alakultak, amelyeknek tagjai mindent elkövettek, hogy zűrzavart, bizonytalanságot s a kommunisták és a becsületes elvtársak megfélemlítésének és üldözésének légkörét teremtsék meg. A „politikamentes tűzoltóság” jelszavával és rafinált demagógiával akarták megfélemlíteni azokat az elvtársakat, akik a fegyveres harcok idején pártunkhoz és dolgozó népünkhez való ragaszkodásukról és hűségükről adtak fényes bizonyítékot.

Az ellenforradalom rémuralma — bár nem tartott sokáig — történelmünk leggyászosabb napjait jelentette. S a brutális gyilkosságok áldozatait és az ellenforradalom leverésében elesett hősöket — vádolnak. Vádolják az árulókat, az uszítókat és az overtámadókat, akik szennyet és piszkot, szenvedést és halált hoztak a felemelkedés útján járó magyar népre. Hála a szovjet katonáknak, mindazoknak, akik véget vetettek a gyilkosok és dögkeselyűk pünkösdi királyságának! És az élet újra megindult!

Sajnos az ellenforradalom rendkívül súlyos anyagi és erkölcsi károkat okozott hazánknak. Eppen ezért nagyon fontos, hogy sokoldalúan és nagyon határozottan levonjuk a tanulságokat és tapasztalatokat minden területen — így természetesen a tűzoltóságon belül is.

Az ellenforradalmi események egyik legfőbb tanulsága: erősíteni kell a párt vezető szerepét és egységét. Eppen ezért szükséges, hogy valamennyi egységünkön erős pártiszervezet legyen. Lényeges viszont, hogy pártiszervezetek erejét ne a tagság létszámával mérjük, nincs tehát szükség a mindenáron való tagtohorzásra. Pártiszervezeteinknek csak olyan kommunisták legyenek tagjai, akik a megpróbáltatás idején is hűek maradtak a párthoz, akik kiálltak a munkás—paraszt hatalom, a szocializmus építésének ügye mellett.

Rendezni kell állományunkat és feltétlenül meg kell tisztítani sorainkat az ellenséges és az ellenforradalommal szimpatizáló elemektől, akik a nagy feladatok idején bomlasztották sorainkat és uszítottak. Egységessé és szilárdá kell tennünk testületünket! Oktassuk, neveljük állományunkat, hirdessük a marxista—leninista tanokat, mert csak ezek ismeretében lehetnek tűzoltóink hű örejei a szocialista építő munkának.

Pontos, hogy egységeinken a pártiszervezetek és a parancsnokok egymást segítve értékeljék az ellenforradalmi események időszakájával kapcsolatosan az egységek munkáját, és kiállítását. Egymást segítve magyarázzák meg az eseményeket és politikai kérdéseket, hogy ezek tisztázása nyomán felismerjék a tűzoltóság előtt álló feladatokat, megszilárdíthassák a fegyelmet és a parancsnokok tekintélyét, s megjavíthassák a tűzoltói szolgálatot.

Fokozott éberségre van szükség a politikai munka és a szakmai munka területén is. Legyünk következetesek a tűzrendészeti hiányosságokkal szemben, mert ezzel nemcsak a tűzkezelési okokat szüntethetjük meg, hanem egyben korlátozzuk az ellenség kártevő munkájának lehetőségét is.

A fegyveres harcok idején dolgozó népünk megelégedését váltotta ki a tűzoltóknak a káreseteknél tanúsított bátorsága és hősiesség, magatartása. Számtalan esetben megtörtént, hogy a mentési munkálatok befejezése után fővárosunk dolgozói a helyszínen fejezték ki megelégedésüket és elismerésüket. Ezek a megnyilvánulások megteremtették annak a lehetőségét is, hogy egy szorosabb kapcsolatot építsünk ki a dolgozó tömegekkel. A dolgozók körében végzett rendszeres felvilágosító munka teremtett csak meg a lehetőségét annak is, hogy az üzemekben és a községekben megerősítsük önkéntes tűzoltótestületeinket, hogy minél többen vállalják a tűz elleni védelem feladatainak rendszeres végrehajtását. De nemcsak szervezetiesen kell megerősítenünk az önkéntes tűzoltóságot, hanem a velük való rendszeres foglalkozással és törődéssel el kell érniünk azt is, hogy ez a — több mint százezer főt számláló testület — is egységes és szilárd támasza és bázisa legyen népi demokráciánknak.

Az ellenforradalom által okozott károk megszüntetése és a szocializmus építésének további feladatai parancsolólag megkövetelik a minden területen való, fokozottabb takarékoskodást. A tűzoltóság kezelésében és használatában rendkívül értékes felismerések vannak — fontos tehát —, hogy ezeket a felismeréseket óvjuk és ápoljuk. Szakszerű karbantartással hosszabbítsuk meg élettartamukat, hogy az évenkénti rendelkezésünkre álló összeget ne csak a meglévő szereink pótlására, hanem valóban a tűzoltóság műszaki fejlesztésére fordíthassuk.

A testületünk előtt álló feladatok végrehajtása egész állományunk bátor kiállását, becsületes munkáját igényli. Igyekezzünk éppen ezért munkánk legjavát adni e megismerési feladatok végrehajtásához. Csak így tehetünk eleget maradéktalanul pártunk és dolgozó népünk kívánságának és segíthetjük dolgozó népünket építő munkájában, s a munkás—paraszt hatalom megerősítésében és megszilárdításában.



# MÁJUS ELSEJÉN

Több százezer budapesti dolgozó lelkes részvételével ünnepelték a tizenharmadik szabad május elcsúsztatását. A munkások szeltek magukat a vérbe és nemzeti szellemük lángjait a szocializmus építésé és a proletariátus szabadságáért. 1947. május elsőjén fennem hirdette: a szocializmus útja megdöntöhetetlen.



# A legkritikusabb pillanatokban is VONULTAK

— Tallózás az október-novemberi tüzesetjelentésekben —

Az október 23-án kezdődött véres ellenforradalmi események tűzoltóságunkat is hatalmas erőpróba elé állították. Különösen a budapesti elvtársakra vonatkozik ez, hiszen a harci cselekmények következtében több száz tüzeset keletkezett, s gyakran csak életük kockáztatásával közelíthették meg a kárhelyeket. A nehézségeket növelte, hogy számos tüzesethez csak nagy késéssel érkezhettek ki egységeink, ezért minden önfeláldozásuk ellenére sem akadályozhatták meg a nagyobb tűzkárokat. A rendkívüli viszonyok következtében számos egységünk hosszabb ideig csupán önmagára támaszkodhatott, de örömdetes módon bebizonyosodott: elvtársaink zöme — ha kell — felsőbb irányítás és segítség nélkül, önállóan is megoldja feladatát!

Amíg a hivatásukat valóban szerető tűzoltók a legkritikusabb pillanatokban is kitartottak őrhelyeiken, néhány akarnok, néhány újdonsült „forradalmár” úgy vélte, hogy „útótt az óra”, s a zavarosban halászva, most „alapozhatja meg” legjobban karrierjét. Szerencsére e (száj)hősök kezéből rövid idő múlva kiesett a „marsallbot”, de az események értékelésekor azt a tanulságot feltétlenül le kell vonnunk, hogy a jövőben még inkább a tettek s nem pedig hangzatos szövegek legyenek a megbecsülés fokmérője.

## Igy kezdődött...

Október 23-án és az azt követő éjszákán több tüzesethez riasztották a tűzoltókat. A tüntető tömeg sok esetben eltorlaszolta az útvonalat és számos fecskendőt

A Nemzeti Múzeum ásványtárának raktára a tűz pusztítása után



megrongált. Néhány gépkocsitűz mellett a legjelentősebb tüzeset a Lenin körút 64. számú ház előtt volt. A felkelők tizezrével égették el a könyveket és a több méteres lángoszlopok a környező lakóházakat fenyegették. Csak a tűzoltóság erélyes közbelépése akadályozta meg a katasztrófát.

Október 24-én reggeltől csaknem két héten keresztül szüntelenül csengett a hírközpont telefonja. 12 óra körül több izgatott hang is jelezte, hogy ég a Nemzeti Múzeum. A múzeum környékén ekkor már heves harcok dúltak és a kiriasztott fecskendők közül csak egynek sikerült az épülettömböt megközelítenie. Bár ekkorra a tűz még nem volt nagykiterjedésű, az oltás nagy nehézségek elé állította tűzoltóinkat, akiknek még az alapvezetékét sem sikerült visszaszerelniük.

Néhány óra múlva újabb tüzet jeleztek a Nemzeti Múzeumból, de az épület megközelítése már teljesen lehetetlen volt. Csak másnap, immár a tizenegyedik vonulási kísérlet járt eredménnyel. Egységeinket elszomorító kép fogadta: csaknem teljesen elpusztult a világhírű Afrika-kiállítás, az ásványtár és az őslénytár. Felderítésre nem sok idő maradt, mert a lángok a Széchenyi Könyvtárat és a múzeum többi részét fenyegették. A tűz terjedését megkönnyítette, hogy az épület rengeteg gyúlékony anyagot tartalmazott.

Négy harci szakasz kezdte meg a tűz oltását és hősiességével sikerült a további pótolhatatlan károkat megakadályozni. A későbbiek során tragikus körülmények között elpusztult Hidas Gyula főrm. például egységével az égő tetőn elviselhetetlen hőségben és szüntelen golyózápor közepette gátolta meg a tűz továbbterjedését. A tűzoltást több ízben is meg kellett szakítani, mert egy nagyobb fegyveres ellenforradalmár csoport befészkelte magát az épületbe, ezért a harcok egy pillanatra sem szüneteltek.

Sajnálatos dolognak tartjuk, hogy a Budapesti Osztályparancsnokság még ez év januárjában sem tartott mindenre kiterjedő, alapos tűzvizsgálatot. A tüzeset számos tanulsága alapján — úgy véljük — még hatékonyabb tűzrendészeti előírások születnének az egyedülálló intézményünk tűzvédelme érdekében.

## November 10-ig közel kétszázötven vonulás

Sem időnk, sem helyünk nincs arra, hogy valamennyi tüzesetről megemlékezzünk. Úgy véljük, izelfőttől elegendő egyetlen nap — október 25. — történetének néhány érdekesebb mozzanatát felelevenítenünk.



Az Afrika-kiállításból sem sokkal több maradt...

0 óra 10 perc: állótűz a ferihegyi repülőtérenél.

3 óra 5 perc: lakóház-tűz a Baross utcában.

3 óra 7 perc: újabb lakóház-tűz a József körút és az Üllői út sarkán.

5 óra 22 perc: tetőtűz a Chinoin-gyárban.

6 óra 50 perc: a Verseny Áruházból jelentenek tüzet.

Hogy ezeken a helyeken és másutt milyen hősi önfeláldozással dolgoztak tűzoltóink — szemléltesse néhány részlet a budapesti osztályparancsnokság 26-iki és 27-iki jelentéséből:

„9 óra 35 perckor jelezték, hogy a Bókay János gyermekklinika egyik épülete ég... A tűzoltóság megérkezésekor a kórház személyzete ruháskosarakban, lepedőkkel igyekezett a gyermekeket kimenteni... A kórtermekben csak kúszva lehetett közlekedni, mert állandóan tűz alatt állottak. A tűzoltók meglátva az első sebesült gyermeket, veszéllyel mit sem törődve, mentették a gyerekeket... Az I. és II. emeletet összekötő lépcső időközben ágyugolyó-találatot kapott...”

„ Október 26-án 17 óra 35 perckor ismételtén tüzet jeleztek az Üllői út és a József körút sarkáról. A tüzeset színhelyét csak többszöri kísérlet után sikerült megközelíteni. Égtek a félig rommálott és leszakadt sarkú ház mindkét utcára néző oldalán levő lakásai: valamennyi emelet-szinten...

... A megszerelt alapvezeték a fegyveresek által meghatározott vonalon volt lefektetve, azzal a szigorú meghagyással, hogy attól se jobbra, se balra senki ne térjen le... (A „szabadságharcosok” ugyanis a ház mindkét sarkát aláaknázták.)...

... A helyzet kritikus volt, mert az épület további omlással fenyegetett, ezenkívül esetleges tűzharc esetén a tűzoltók fo-



A világhírű ásványtár jóformán teljesen a lángok martaléka lett

deztienek voltak. A tűz oltása közben váratlanul néhány páncélos (az ellenforradalmárokké) került a fecskendők mögé... A páncélosok parancsnoka 5 perc időt adott a tűzoltóknak az elvonulásra... S a XXI. alosztály második fecskendője behajtott a Kánizsi utcába és a Ráday utcán próbált a Ferenc körúton áthaladni, azonban erős géppuska tüzet kapott... A fecskendő összesen 17 lövést kapott... Ennek a fecskendőnek csak másnap reggel sikerült szolgálati helyére visszajutnia."

## Mi történt vidéken?

Vidéken is jelentősen megsaporodott a tüzesetek száma. A „forradalmárok” úgyszólván az első napoktól kezdve gyűjtögettek. Az egyéni bosszú mellett főleg a termelősövetkezetek vagyonának elpusztítását tűzték ki céljukul.

Október 23-án Várpalotáról jelentették, hogy az Árpád utca 16. szám alatt Kucsora József lakását ismeretlen tettes felgyújtotta. Másnap Értényből, Szentgálról, Patakról, Bicsérről, Kővágószőlősről, Fajsztól jelentettek gyűjtögetést.

Ismeretlen tettes felgyújtotta... Ismeretlen tettes felgyújtotta... közel hetvenszer olvashatjuk ezt a mondatot. S hogy ne vádoljon bennünket senki elfogultsággal vagy talán azzal, hogy eltúlozzuk a dolgokat, hadd említsük meg például, hogy Fajszon ezek a nagyon is ismerős „ismeretlen tettesek” először kátrányos bitumenel lelocsolták és úgy gyűjtötték meg a Vörös Csillag termelősövetkezet 37 hold gabonájának szalmáját.

Az ország másik végében, a Vas megyei Gércze községben ugyancsak egy Vörös Csillag nevű termelősövetkezetben gyűjtögettek. Itt a tsz szerűjét gyűjtötták fel. A káresethez kivonult a szombathelyi és a sárvári alosztály, valamint a szomszédos község tűzoltósága. A tüntető tömeg megakadályozta a tűz oltását, a tűzoltókat vasvillákkal támadták meg, s a megszerelt tömlővezeteket összeszurkálták. Látva, hogy a tűzoltók mindezek ellenére is folytatják munkájukat, tüzet jeleztek a szomszéd községből, hogy az erőket ily módon szétforgácsolják.

A fővárosi tüzesetekhez hasonló méretű és kiterjedésű tüzek vidéken szerencsére nem fordultak elő, de így is tetemes tűzkár keletkezett. Községi tűzoltóink zöme nem ült fel a demagógiának, és ahol csak lehetett, önfeláldozó munkával segítették állami egységeinket. Sok helyen a néphez hű honvédelmekulatók is segédkeztek az oltásban.

A vidéki tüzeseteknek nincsen különösebb taktikai tanulsága, de azt feltétlenül elsőrendű kötelességünkkel kell tennünk, hogy a jövőben az eddiginél nagyobb gondot fordítsunk a mezőgazdaság és különösen a szocialista szektor tűzvédelmére.

## Megvédték a tűzoltóbecsületet

Tűzás nélkül állíthatjuk, hogy a felszabadulás óta nem volt még olyan nehéz helyzetben testületünk, mint az októberi és novemberi nehéz napokban. S hogy ezt a próbát kiálltuk, mindennél jobban bizonyítja az egyszerű, „névtelen” tűzoltók hősiess odaadását. A harcok idején Hartmann József fhdgy., Hidas Gyula ftórm., Tóth Ferenc tórm., Éliás Rezső tórm., Virágh István órm., Csernus Tibor és Csicsmamez Ferenc szk. elvtársak hősi halált haltak. Közülük többen sok évtizedes odaadó munkájukkal szerezték közmegbecsülést és hivatásuk szerelmesei voltak. Harcos munkáséletük legyen példa valamennyiünk számára!

Csendes estéken talán még gyakran megelevenednek majd a nehéz idők izgalmas emlékei. Sok még a javítani való



A Bókay klinika kis betegetnek mentése

munkánkban, de az kétségtelen, hogy tűzoltóinknak helyén van a szívük és ez olyan erkölcsi erő, melyre támaszkodva, biztosan kiküszöbölhetjük legtöbb hibánkat. A megpróbáltatások idején még jobban megedződtek elvtársaink, még jobban összekovácsolódtak egységeink. S ha most — az októberi és novemberi események tapasztalataival gazdagodva — minden erőnkkel munkánk további megjavítását fáradozunk, biztosak lehetünk abban, hogy a jövőben mindig és minden helyzetben sikerül megvédenünk a tűzoltóbecsületet!

(ro)

Egy, a számos megsérült fecskendő közül



# Egységeink

## az október-novemberi

Hosszú hónapok munkája kel-  
lene ahhoz, hogy az esemé-  
nyekkel kapcsolatosan hűen,  
pontosan feldolgozzuk az ellen-  
forradalmi időszak tűzoltóanya-  
gát. Éppen ezért a szerkesztőség  
munkatársainak is csaknem tel-  
jességgel lehetetlen ennek a fel-  
adatnak a megoldása, hiszen a  
hosszú, több hónapos hallgatás  
után alig nyílt lehetőség arra,  
hogy számosabb egységet keres-  
senek fel. Ahhoz, hogy valóban  
az eseményeknek megfelelő, hű  
tűzoltóképet adjunk az ország tűz-  
oltóságának október—novemberi  
és az azt követő időkben tanúsít-  
ott magatartásáról, helytállásá-  
ról, jóformán minden egységet  
meg kellett volna látogatnunk.  
S miután erre nem kerülhet-  
ett volna sor, csupán néhány  
egységesen tapasztaltakról be-  
szélhetünk. Bár így sem tud-  
tunk ún. „gazdag” anyagot ösz-  
szegyűjteni, annyit azonban  
minden esetre sikerült össze-  
szednünk, hogy megközelítőleg  
hű képet adjunk — egyes egy-  
ségek viszonylatában — a szol-  
gálati élet és a fegyelem ak-  
kori helyzetéről.

**A SZTÁLVÁROSI ALOSZ-  
TÁLY** egy ideig állta a sarát.  
Nem volt baj sem a szolgálattal,  
sem pedig a fegyelemmel, bár  
— mint az pár nappal később  
kiderült — belül már forrong-  
tak az indulatok, s egy-két  
„nagyhangú” össze-összeső-  
gott...

Akkor kezdődött a rendbontás,  
amikor a székesfehérvári osz-  
tály „Forradalmi Bizottságának”  
egyes veszedelmesen aktív és  
nagyhangú tagjai: — Babos és  
társai — 30-án este megjelentek  
és kiadták a „forradalmi” jel-  
szót: „Azonnal meg kell alakít-  
tani a „Forradalmi Bizottságot”,  
s kifelé azokkal, akikről úgy  
érzik, hogy nem közéjük  
valók!...”

Aztán persze megindult a  
„forradalmi” tevékenység. Őt  
főt — s köztük természetesen a  
volt párttitkárt — azonnali ha-  
tállyal „saját hatáskörben” me-  
nesztettek. És ha már ideig el-  
jutottunk, akkor miért ne foly-  
fálták volna az azóta már jól is-  
mert követelésekkel.

Egyedi alhdgy. és az egyik  
gépkocsivezető lett a fő hang-  
adó, s ténykedésük olyan „sike-  
res” volt, hogy a felpaprikázott  
hangulatú és félrevezetett em-  
berek kijelentették: „Amíg nem

teljesítik követeléseinket, addig  
nem gyakorlatozunk, és nem ta-  
karítunk!...” A „fenyegetést”  
be is váltották, de főként annak  
az első részét. Szerencsére azt is  
csak addig, amíg végre az ellen-  
forradalom veresége után siker-  
ült eszhezerténi őket, hogy  
azért mégsem egészen úgy a he-  
lyes, ahogyan azt ők — Babosék  
és a „Szabad Európa Rádió” su-  
galmazására — elhatározták.

Hogy mi történt azután? Hát,  
a „vihar” elvonult, lecsillapod-  
tak a kedélyek, rendezték a so-  
rokat és megindult a normális  
élet úgy, ahogyan azelőtt folyt.  
Végzik a hatósági munkát, gy-  
akorlatoznak — sőt takarítanak  
is! —, s az „elbocsájtottak” vis-  
szajöttek. Mostmár senki nem  
akar leszerelni; nem torzsaikod-  
nak és nem marják egymást —  
minő azelőtt. Egysékek igen-igen  
(és öszintén) restellik a törté-  
netek, s talán azt is megértik  
mostmár, hogy ezek után semmi  
keresni valója nincs Enyedi  
alhdgy-nak a sztálinvárosi al-  
osztályon, sőt a tűzoltóság köte-  
lékében sem, mint ahogyan az-  
óta már el is bocsátották...

**A GYÖRKÖNYI KÖZSEGI  
TŰZOLTÓKAT** időnként elfogja  
a csuklás, mintha valaki emle-  
getné őket... S anélkül, hogy  
a nevét elárulnák, kijelentik,  
hogy sejtik is, ki lehet az il-  
lető...

Elégé kicsiny helység ez a  
Györköny. Olyan szerényen meg-  
húzódik a dombhajlatok és a  
pincék sokasága között, hogy  
csak akkor veszi észre az ember,  
amikor — közvetlenül az első  
faluvegi ház teteje fölött átnéz-  
ve — már elő is bukkan. Az  
események óta sem változott itt  
a világ. Ugyanolyan csendes kis-  
község, mint azelőtt volt, s a  
présházak száma most is keve-  
sebb vagy tízezer, mint a lakóépü-  
leteké. Csak a tűzoltók körében  
történt változás. November óta  
ugyanis gyarapodtak, mivel az  
időközben leszerelt honvédek  
visszatértek sorankba.

Egyébként — minden benyo-  
mást összegezve — rögtön olyan  
vélemény alakult ki az ide ve-  
tődő szemlélőben, hogy itt sem-  
mi nem történt októberben. Pe-  
dig ez tévedés, mert történt egy  
és más. Mégpedig az, hogy min-  
denki, minden szerv, minden  
vezető a helyén maradt; a gy-  
erekek szorgalmasan tanultak az  
iskolában — csak egy hiba volt:

fegyveres hatósági közeg nem  
volt a faluban...

A község törvényes vezetői  
addig tanakodtak azon, ho-  
gyan s miként kellene megoldani  
ezt a nagy problémát, mígnem  
egyakarattal arra az álláspont-  
ra helyezkedtek, hogy — mivel  
csak egyetlen szervezett testület  
van a községben — s ez a tűz-  
oltóság — ennek a kezébe kell  
letenni a község biztonságát. Így  
vette át a helyi testület a Nem-  
zettség szerepét is. Nem is volt  
semmi baj; a haja szála sem  
görbült meg senkinek. Már-már  
úgy látszott, hogy az ellenforra-  
dalom megfélekezzi Györköny-  
ről, amikor az egyik napon —  
valószínűen „pincei elmélkedés”  
közben — észbe jutott valame-  
lyik polgárnak, hogy itt még sen-  
kit nem húztak a fára; nem  
égették el az adóíveket, se a  
kataszteri anyagot és a tanács-  
házát sem gyújtották fel.

Nosza, kapta magát az illető  
és „egyhangúlag” — de annál  
nagyobb hangerővel — követelni  
kezdte a változást, és minden  
áron gyűjtogatni akart, de cso-  
dák-csodája, senki nem csatla-  
kozott hozzá — csak két tűzoltó  
nemzetőr... De ők is csak addig  
tartották vele a „kapcsolatot”,  
amíg jobbról is meg balról is  
lekentek neki egyet-kettőt; meg-  
fordították a kijárat irányába  
és megadták neki az ún. kezdő  
sebességet, amely kirepítette az  
utóára...

Az illető azután feltápásko-  
dott, s hol itt, hol ott tapogatva  
magát — méltatlankodó doho-  
gás közben eloidalgott „forradal-  
mi” ténykedése színhelyéről, s  
azóta tán meg is értette már,  
hogy annakidején nem is érte  
„sérelem”, csupán választ kapott.  
A község tűzoltói tolmácsolták  
a helybeli dolgozó parasztok  
méltó válaszát, amely nemcsak  
neki, hanem rajta keresztül az  
egész ellenforradalomnak szólt...

**A TOLNAI KÖZSEGI TŰZ-  
OLTÓK** állandóan 8 fővel tar-  
tották a készültségi szolgálatot  
és főltébb büszkének arra, hogy

Tolnán az október végi, novem-  
ber elejei napokban semmi nem  
történt. Mint Herczig Jakab bá-  
csi, a szertáros mondja: „Az ég-  
világon semmi nem történt,  
csak egy-két kiskölyök bedobta  
az egyik ablakot.”

Jóleső érzés hallani az ilyes-  
mit és látni a régi ismerős ar-  
cokat. S mindezt annak tudatá-  
ban, hogy ezek az emberek meg-  
őrizték higgadságukat: nem té-  
vesztették meg őket az ellenfor-  
radalom hazug jelszavai. Emb-  
rek maradtak mindvégig, becsü-  
lettel helytálltak és ugyanolyan  
szívvel-lélekkel tűzoltók, mint  
azelőtt voltak.

Az órszoba berendezése sem  
változott, csak — a fal valaho-  
gyan olyan szokatlan. Nem azért,  
mintha túl füstös lenne, hanem  
igen sok rajta a kép alakra  
emlékeztető világos folt... és  
nicsak! hiszen mindössze egy-  
ten oklevél van fent a jobb sa-  
rokban!...

— Hát a többi? — kérdezzük  
hirtelen. Még meg is lepődnek  
a furcsa kérdésen, hiszen az  
imént egészen másról volt szó.

— Leszedtük őket a csillag  
miatt... — így a válasz.

S most mindent egyszeriben  
megértünk. Tolnán tehát nem  
történt semmi és mégis történt.  
Igaz ugyan, hogy nem tüntet-  
tek, nem akasztottak és nem is  
gyűjtogattak, de az ellenforra-  
dalom szele mégis megcsapta  
az embereket. Külsőségeiben  
nem tobzódott, de mérge mégis  
hatott: ami vörös színű volt, s  
amin az ötágú vörös csillag  
ékeskedett — azt el kellett tűn-  
tetni...

Igen, a mi okleveleinken is ott  
van a „régli” tűzoltócímer — kü-  
zében az ötágú vörös csillaggal  
— tehát mennie kellett... Pe-  
dig mi soha nem mondtuk, hogy  
az ereklyeszámba menő régi  
„Máriás” tűzoltólobogókat és a  
„Nagy-Magyarország” címerével  
díszített, megsárgult öreg okle-  
veleket le kell szedni az órszo-  
bák faláról... Mi fizetletben

## események tükrében

tartottuk őket. Nem azért, mint-ha díszbástyákat „tűtölt és sér-tett” hazafiúi érzéseinknek gyógyírjaként tekintettük volna! Nem azért! Azért tartottuk tisz-telebben, mert testületeink sok évtizedes becsületes munkája eredményének külső elismerését láttuk bennük, s a testületek megbecsült hagyományaihoz annyira hozzátartozónak érez-tük, mint a testület magát a község életéhez...

Lehet, hogy mire újra elkerü-lünk Tolnára, az oklevelek már régi helyükön lesznek. Bizony-ságául annak, hogy a tolnai ön-kéntes tűzoltótestület tagjai az elmúlt 12 esztendő során szer-zett megbecsülést legalább any-nyira a magukénak vallják, mint amennyire mi az ő jeles közösségüket.

**A SZEKSZÁRDI ALOSZTÁ-LYON** egészen addig nem tört-ént semmi különösebb rendza-varás, amíg a tiszti iskolásokat hazaszállító Királyfalvi meg nem jelent, s a Fejér megyei Babos-féle társulathoz hasonlóan akcióba nem lépett. Igen élénk tevékenysége, amely az „aki nem ide való — ki veie!” jelző jegyében domborodott ki, sajnos, itt sem maradt követő és „eredmény” nélkül.

Megalakult a „Forradalmi Bi-zottság”, és a nagyhangúak egyi-ke-másika máris teljes hangerő-vel követelte a „nem oda való” azonnali elavoltítását. Igaz ugyan, hogy az eltávolítás nem olyan „forradalmi” módon és formá-ban történt, ahogyan azt egye-sek szó szerint gondolták, mert csupán ideiglenes szabadságolási címet kapott az egész nekibuz-dulás. Ez azonban nem a han-goskodókon múlt, hanem azo-thon a becsülletes és józan gon-dolkodású bizottsági tagokon, akik másnap már vissza is ren-lették az ideiglenesen szabad-ágra küldött „ellenséget”, és erek-perec kijelentették: „Aki-ek nem tetszik, hogy Vasas itt an, az menjen el!”

Az események után pedig

azonnal nekiláttak a munká-nak, és öntevékenyen — a rend-szeres napi foglalkozást is meg-kezdtek. Aztán a „forradalmi” hangulat is megcsendesedett. Végül mindenki a dolgát, mint azelőtt és az is valószínű, hogy okultak az események figyei-metető tanulságából...

**A PÉCSI OSZTÁLY ÉS AL-OSZTÁLY** beosztottal sem felejt-tik el egyhamar az október—no-venemberi időszakot, pedig még csak ki sem kellett menniök az utcára, hogy izelittől kapjanak az „októberi márciusbó!”...

Földi Lajos, Flaska Izidor, Ko-vács László és Gyunkó István (azóta már nem tűzoltók!) gon-doskodtak arról, hogy rövid pár-napos ténykedésük és nevük emlékezetes maradjon, bár — erről viszont igazán nem tehet-nek — ők egészen másként kép-zeltek a befejezést...

Ez a díszes gyűlékezést — mint később kiderült — már nem elé-gedett meg a tűzoltóberkekben akkoriban szokásos „forradalmi” követelésekkel, de még azok hangzatosával sem. Szerintük túlságosan szimpla és közönsé-ges szófecsérlés lett volna az efféle jámbor forradalmi-lesko-dás.

„Szabadságharcosokhoz illő hőstettek kelleneek itt, nempedig üres szófecsérlés” — gondolták, és azon nyomban el is készítet-ték az akasztásra javasoltak lis-táját. S hogy azért mégse legyen ilyen egyhangú a november 5-re tervezett aktus, és hogy lássák a többiek, hogy ők az eddigi magatartást is méltányolják: az alosztály parancsnokát golyó ál-tali kivégzésre berjesztették fel, „mentségére” felhozva, hogy ő még általában véve rendes em-ber volt...

Ők terveztek, de a szovjet harcok végezték. Túl forró lett lábuk alatt a laktanya talaja (pedig az illetékesek akkor még nem is tudták füstbermet bűnös tervükről), és azonnal leszerel-süket kérték. Senki nem tartózt-tatta őket. Viszont mostmár azt

sem mondhatják, hogy senki nem méltányolja akkori tevé-kenységüket, mert máris intéz-kedés történt, hogy — „kiemel-kedő érdemeiknek” megfelelően — törvényes bíróság mérlegelje: melyik a legmegfelelőbb szank-ció, amely arányban áll törvény-telen és bűnös tevékenységük súlyával...

Ma már talán azok is látják, hová vezetett volna ez a „forra-dalom”, akiket a személyes sé-relem érzete vagy a hibák láttán összegyűlt keserűség ekkor egy pillanatra megtántorított, s akarva, nem akarva is, de ezek malmára hajtották a vizet még akkor is, ha a parancsot nem tagadták ugyan meg, és ha kel-lett, a tűzhöz is vonultak, és 23 esetben bátran harcoltak annak pusztítása ellen...

**A SIKLÓSI ALOSZTÁLY** be-osztottaira sem mondhatja sen-ki, hogy tán nem vonultak vol-nak, ha baj adódik. Ezen a téren nem is volt semmi hiba. S ha csupán annyit hallottunk volna róluk, hogy a városi „forradalmi bizottság” elnöke akkoriban igen hízogően nyilatkozott meg-bízhatóságukról — hamarjában és bizonyítékok hiányában —, tán kétségsébe is vonnánk, és rosszkaratú fecsegésnek tulaj-donítanánk. Igenám, de itt ez a „ha”! Ez a „ha” pedig nem más, mint a szegyénteljes gordisai próbálkozásuk, amelyről a Du-nántúli napló is „megemléke-zett”...

Ezek után már reméljük, nem vesszük rossznéven, ha mi is helytadunk a „szóbeszédnek”, és erősen kétségbevonjuk makulát-lanságukat, amelyre a „halászati szövetkezeti gondolatuk” méltán feltette a dícseltenség koroná-ját...

**A SZIGETVÁRI ELVTÁRSÁK** példaképpen állhatnak a megye tűzoltóegységei előtt, mert min-den tekintetben becsüllettel és tántoríthatatlanul helytálltak.

Csúzzák hogy, elvtárs elvhu, keménykezű, erélyes parancs-noknak bizonyult, pedig az el-lenforradalom hulláma a váro-son is végigsöpört és felkavarta a szennyes áradatot. A laktanya épületében azonban nem hatott be belőle egy makulányi sem; ott emberére talált — s nem csu-pán a parancsnokban, hanem a beosztottakban is.

**A KAPOSVÁRI ALOSZTÁ-LYON** nehéz lenne a dolga an-nak, aki tiszta képet akar na kapni az eseményekről. Egye-sek azt mondják, nem volt sem-mi, mások pedig azt állítják, hogy azért itt is akadtak olyan „forrófejűek”, akiknek egy s más nem egészen tetszett...

Hogy azután tényleg mi a helyzet, nem igen sikerült meg-állapítani. Azt azonban megsej-tettük, hogy valami azért nincs egészen rendjén. Arra sem ven-nénk mérget, hogy — egyesek esetében — az egymás elleni á-kalódás, a fúrás és hasonló egyébek kizárólag a „forrada-lom” utóregzése. Lehet, hogy mélyebb gyökerei vannak a do-lognak. Egyet azonban biztosra veszünk: hatása káros nemcsak az érintettek, hanem az egész kollektíva szempontjából, mert gátolja, akadályozza az egész-séges közösségi élet kibontakozá-sát. Reméljük, az illetékesek rö-videsen végére járnak ez áldat-lan állapotnak, egyszer s min-denkorra végetvetnek az egy-mást fúrók, fúrészélők káros és mindenképpen elítélendő alatto-mos tevékenységének...

Csak néhány kis mozaikot szedtünk össze: egységek, emberek helytállásáról vagy em-nek éppen az ellenkezőjéről be-széltünk. Ez az anyag magától értetődően nem nyújt teljes ké-pet tűzoltóságunknak az ellen-forradalom ideje alatt tanúsított magatartásáról, tevékenységéről és tán a negatívum is sokkal több benne, mint a pozitívum.

Nem is arra törekedtünk, hogy ragyogó jelzőkkel kápráztassuk el az olvasót, hanem a körünk-ben mostanában oly sokat emle-gett hősies helytállás kárpít-ját imitt-amott egy pillanatra bizony félre is lebbentettük. Ezt kellett tennünk, hiszen saját magunkat csapnánk be, ha csu-pán a hős ragyogó mezében mu-tatkoznánk, amikor ezen a me-zen — helyel-közzel — bizony sötét foltocskák is akadnak...

Ha hű képet akarunk magunk-ról, olyan tükrök elé álljunk, amelyek nem torzít, de nem is szépít, hanem azt mutatja, ami a keretbe kerül, de azt azután — őszintén!

# Amire már régóta vártak

## Magasabb fizetés — jobb megélhetés

Magasabb fizetés, jobb megélhetés, emberibb életkörülmény! Belső titkos vágya, ugyanakkor „szerény” — de jogos — követelése volt ez a tűzoltóság tagjainak hosszú éveken keresztül. Sajnos, sokáig nem került meghallgatásra és gyógyító orvoslásra. Kisebb-nagyobb toldozgatások — foltozgatások, jobban mondva: részleges fizetésrendezések voltak ugyan, de ez is csak annyit jelentett, mint csepp a tengerben.

Egyik oldalon — a tűzoltó elvtársak részéről — a kesergés, jogos elégedetlenség és érthetlenség; másik oldalon — a tűzoltóság felső szervei részéről — az erőltetett, csaknem minden meggyőződést nélkülöző kényszeredett magyarázkodás: „Elég ez a fizetés, meg lehet belőle élni” stb.; felül, a minisztérium illetékes vezetőinél pedig a megnemértés, a közömbösség. „A gazdasági helyzet nem teszi lehetővé a fizetések emelését” — mondták nem egyszer, mikor a tűzoltóság felső vezetői, feltárva a helyzet tarthatatlanságát, nagyobb fizetésért „követelődtek”...

— Ez már igen, ez már fizetés! Ebből már meg lehet élni! — hallhatjuk lépten-nyomon a tűzoltó elvtársaktól, ha valahol felvetődik a szó az illetményről. Mi történt? — vetődik fel a kérdés.

### Megoldódott a régi probléma

A múlt év végén forradalmi munkásparaszt kormányunk rendezte a belügyi szervek — közte a tűzoltóság — illetményét. A fizetésrendezés következtében jelentősen emelkedett egy-egy tűzoltó elvtárs illetménye. Különösen számottevő, hogy most már az alacsonyabb beosztások is — figyelembe véve a rendfokozatot és a korpótlékot — szép, jobb megélhetési viszonyokat teremtő fizetést biztosítanak.

Megoldódott tehát a régi probléma, orvoslást nyert az örökös panasz. Boldog elégedettség ül az elvtársak arcán, mikor kéthetenként, szinte egymást megelőzve sietnek a jól megérdemelt fizetés felvételére, s nem remeg a kezük, nem bújkál szívükben a család megélhetéséért érzett szorongó aggodalom, amikor a fizetési jegyzékre — a fizetés átvételének elismeréséül — odabiggyeszti nevüket. Nem kell restellkedni az „asszony” előtt, hogy már a fizetés napján reménytelenül kevésnek bizonyul az asztalra kiszámolt pénz a háztartási előirányzathoz viszonyítva. Nem kell többet fájni szívvel, bizonytalan ígérettel, vagy éppen szorongó őszinteséggel elodázni a kisgyermek kérelmét, ha netán álmaj megvalósulásaként egy új cipőt, egy szép ruhát, vagy éppen egy új hajszabót kér az apukától, anyukától.

### „Azelőtt nehezen éltünk...”

— Bizony nagyon nehéz volt azelőtt! — meséli Korbács elvtárs, a budapesti osztályparancsnokság XIV. kerületi alosztályának egyik beosztottja. — 1950-ben léptem a tűzoltóság kötelékébe. Fizetésem akkor 380.— Ft volt. Nehezen éltünk, de mindig reménykedtünk, hogy majd, majd... Évek hosszú során becsületesen teljesítettem a szolgálatot, s lassan eljutottam odáig, hogy havonta 960.— Ft-ot vihettek haza. Azonban akárhogy számolgat-

tuk is a feleségemmel, mégis kevés volt. Hiába osztottunk — szoroztunk, csak a havi élelem beszerzését tudtuk belőle biztosítani — és azt is szűkösen! Hol volt még a bűtor, a ruha és egyéb fontos dolgok beszerzése, na meg egy kis szórakozás. Mert hiszen az is kell az embernek! Mit tehettem egyebet? — elmentem dolgozni. Szabadnapomon rendszeresen eljártam alkalmi munkára, dolgoztam órábérben, napszámban. Nagyon nehéz volt, állandó fáradtságot éreztem — s ez kihatott szolgálatellátásomra is —, de csi-



Ketten a bizakodók közül: Korbács őrm. és Szekeres főrm. felesége



náltam, hogy emberi módon megélhesünk. Az a párszáz forintos többlet, mely így jelentkezett, nagyon kellett. Most már más a helyzet! Fizetésem szépen, érezhetően emelkedett a múlt évvel szemben; most már bőven elegendő a háztartási kiadások fedezésére, ugyanakkor egy kis takarékoskodással jobban jut egyéb, nagyobb pénzüsszeget igénylő beruházásokra is. Azóta nem is járok dolgozni, több időt töltök a családom körében, s ami nagyon fontos, nem kísért állandóan a megélhetésünk biztosításáért érzett aggodalom...

Hasonlóan beszél Ori Kálmán elvtárs is, aki egyébként a budapesti osztályparancsnokság II. kerületi alosztályán teljesít szolgálatot.

### Most már másra is telik a fizetésből

— A fizetésrendezés előtt 1100 Ft körül kerestem. Figyelembe véve hosszú szolgálati időmet, nagy felelősséggel járó gépkocsivezetői beosztásomat, családi körülményeimet — ez kevés volt! Nagyon nehezen éltünk, annál is inkább, mivel nemdolgozó feleségemet és 5 éves kisgyermekemet is el kellett tartanom ennyi pénzből. Most lényegesen könnyebb a helyzetünk, mivel fizetésem tekintélyeser emelkedett. A mintegy 900—1000 Ft-ot kitevő háztartási előirányzat mellett havonta párszáz forint marad egyéb beruházásokra, nemvárt bevásárlásokra, mely összeget — teszi hozzá hámiskásan — rendszeres, szabadnapból történő alkalmi munkával egy „kicsit” meg is szaporítottam. Jó, jó — s ez a mi véleményünk — azért most már lehetne egy kicsit csökkenteni a szabadnapból munkában eltöltött napok számát...

Öröm, elégedettség az egész vonalon. Szekszárdon például beszélgettünk egy fiatal tűzoltó elvtárral — nevével egyébként nem jegyeztük fel —, aki elmondta, hogy most nősült s a fizetésemeléssel járó többlet bizony nagy terhet vesz le a válláról, kis családi fészük megalkotása körüli gondokból.

### Megszűnt a családon belüli zsörtölődés

Nem nagyon „illik róla” beszélni, s ezért neveket nem is említünk, de elvtársaink közül többen nevetve mesélték, hogy megszűnt végre valahára a családon belüli gyakori zsörtölődés is. Mert bizony nem egyszer kellett hallgatniuk — mint mondták — harcias „asszonyságuk” pörléseit s a gondokból, a tetetlenségéből fakadó gúnyolódó megjegyzéseit, hogy pl.: „Te csak ennyit keresel, ezzel nem megyünk semmire” stb. Az ilyen hangma már csak a múlt emléke. Az asszonyok elégedettek, boldogok, nem okoz gondot nekik a háztartás vezetése, a gazdálkodás.

Hogy ez mennyire így van — arról személyesen is meggyőződhattunk.

Beszélgettünk Szekeres Flórián tűzoltó elvtárs feleségével. Csinos, tiszta, jókedélyű asszony. S hogy jó háziasszony is, mi sem bizonyítja jobban, mint hogy szépen, izlésesen berendezett két szoba komfortos lakásuk ragyog a tisztaságtól.

Bizony nem volt könnyű azelőtt! — mondtotta. Nagyon be kellett osztanunk azt a kis fizetést, hogy jusson is, meg maradjon is. Most lényegesen könnyebb. A fizetésemelés eredményeként havonta 400—500 Ft körül tudok megspórolni, illetve félretenni anélkül, hogy a könyha megérezné. Mert bizony kell ám a pénz! Tavaly jutottunk lakásunkhoz. Akkor minden erőnket a lakás berendezésére fordítottuk, s bizony ruha dolgában nagyon lemaradtunk. Most úgy állunk, hogy az új fizetésből adódó többletből — természetesen, ésszerű takarékoskodás mellett — sikerült egy kis pénzt összeraknunk. Tervünk, hogy férjemnek egy olcsó ruhát, nekem pedig egy kosztümöt csináltatunk a közeljövőben. A pénz egyébként már megvan rá — teszi hozzá



# MIT KELL TUDNUNK a nyugdíjrendeletéről?

## A fizetésemelés komoly változást hozott a fegyelemben

Az öröm és elégedettség hangján nyilatkoznak a parancsnokok és tisztük is. Szépen emelkedett fizetésük, jobban érzik nekéz és felelősségteljes munkájuk, szolgálatauk megbecsülését. Nagy ösztönző erő ez a munka végzésében, a munka színvonalának emelésében! Velük is beszélgettünk. Kevesebbet beszélnek saját életük jobbfordulásáról — pedig erről is volna mit beszélni —, inkább az elvtársak hangulatáról, magatartásáról beszélnek szívesebben.

— Az anyagi elismerés, a fizetésemelés komoly változást idézett elő az emberek fegyelmében, magatartásában és a szolgálathoz való viszonyában — mondották örörr jártunkban a Tolna, Baranya, Somogy és Zala megyei parancsnok és tiszt elvtársak. — Megszűnt az elégedetlenség, a zűrlődés, a leszerelési láz, s az ebből adódó, ezzel szorosan összefüggő fegyelméletlenség. Ma már a régmúlt emléke például az, hogy a tüzoltó így nyilatkozik: nekem nem érdekel a szolgálat, hagyjanak engem békét. Le akarok szerelni, mert ennyi pénzért nem szolgáltok. Ezzel párhuzamosan megszűnt az a kínos agitáció is, melyet — különösen az utóbbi két évben — nem egy esetben kellett alkalmazni a létszám biztosítása érdekében.

— Élénkebbek az emberek — nyilatkozott a pécsi alosztály parancsnoka elmondotta, hogy a fizetésemelés óta avult az alosztály fegyelme. Az emberek érdeklődőbbek, szívesebben végzik munkájukat, s örömmel vállalnak bármiféle feladatot, még akkor is, ha az már szinte "áldozatszámba" megy. Öröm velük dolgozni! Nincs baj a létszámmal sem, pedig tudvalevő, hogy Baranya megyei, de különösen pécsi viszonylatban ez a legfőbb, megoldatlan probléma volt. Most van bőven felvételre jelentkező s éppen ezért már alkalmassági vizsga beállítását is ervbe vettük.

## A fizetésemelés kötelezettséget is jelent!

Igy és ehhez hasonlóan vélekedett a többi parancsnok és tiszt elvtárs is — bárhol megfordultunk, bárhol érdeklődtünk. S ez így is van! Valóban komoly kezdeti változás tapasztalható a tüzoltó elvtársak hangoztatásban, magatartásában és szolgálathoz való viszonyában. Nem igaz tehát az a korábban gyakran elhangzott kijelentés, hogy: a fizetésnek nincs és nem is lehet sok köze a bajtársak hangulatának, fegyelmének alakításához. Igenis van! Ha ezt tagadnánk, akkor tagadnánk a szocialista bérézés ösztönző erejét. Persze, korántsem állíthatjuk, hogy a fizetésrendezéssel most már minden megoldódott, s ezután elegendő lesz csak a magasabb fizetésre hivatkozni, és minden úgy megy, mint a karikacsapás. Erről szó sincs! Most elsősorban arra van szükség, hogy számolva az elvtársak lelkesedésével, megnövekedett aktivitásával, minden erőnket a soron lévő, fontos — de az elmúlt események során kissé háttérbe szorult — feladatok megoldására összpontosítsuk. A törekvésünk pedig csakis akkor járhat sikerrel és eredménnyel, ha munkánk, szolgálatunk során egy percre sem mondunk le az igényességéről, az emberieségről, s ami még nagyon fontos: a parancsnok, utasítások maradéktalan teljesítéséről. Ha ez így lesz, minden problémát, minden feladatot — legyen az bármily nehéz is — megoldunk.

Az utóbbi időben számos idősebb tüzoltó elvtárs kért tőlünk felvilágosítást nyugdíjügyben. Kívánságuknak eleget teszünk, s az alábbiakban ismertetjük a 6029/1956. MT számú határozat végrehajtási utasításának néhány — az állami tüzoltóság tagjainak nyugdíjutasítását is szabályozó — rendelkezését.

### KI JOGOSULT SZOLGÁLATI NYUGDÍJRA?

Szolgálati nyugdíjra jogosult — nemre való tekintet nélkül minden testületi tag, akinek legalább 25 évi szolgálati ideje van. Az olyan testületi tagot, akit a nyugdíjra jogosító előfeltételeket megszerzi, csak nyugdíjállományba helyezéssel lehet elbocsátani. Ez alól csak a fegyelmi határozattal kimondott állásvesztés kivétel, a fegyelmi büntetésként alkalmazott állásvesztés ugyanis a szolgálati nyugdíjra vonatkozó nyugdíjigény elvonását is jelenti. A belügyi szolgálati idő a 28/1954. sz. tvr. szerinti öregségi nyugdíj-jogosultság szempontjából csak akkor végző el, ha a bíróság 5 évnél hosszabb szabadságvesztés-büntetés kiszabása esetén az ítéletben — mellékbüntetésként — a nyugdíjra jogosító szolgálati idő elvesztését is kimondja.

### SZOLGÁLATI IDŐ

Szolgálati időnek tekintendő: a) A belügyi szolgálatban eltöltött idő a tényleges szolgálat megkezdésének napjától, b) Az 1952. évi január hó 1. után bárhol alkalmazott munkaviszonyban eltöltött idő, c) Az 1952. január 1-e előtti nyugdíjutasításra igénytadó közszolgálatban vagy egyéb munkaviszonyban töltött idő. Alkalmazott munkaviszonyon értendő minden olyan munkaviszony, melynek időtartama alatt a testületi dolgozó (dolgozó, alkalmazott, munkavállaló) a társadalombiztosítási szerveknél betegség esetére biztosítva volt. Megjegyezzük, hogy a nyugdíjutasításra igényt adó szolgálati idő kezdete legfeljebb 1929. január 1-től számítható be (OMBI biztosítottaknál 1936. január 1-től).

A szolgálati idő igazolására el kell fogadni minden hitelt érdemlő okmányt, amelyből a szolgálati viszony és a biztonossági megnyugtató módon megállapított, Vltás esetekben a biztosítottságban töltött idő igazolására az SZTK illetékes alközpontjától kell beszerezni a megfelelő tanúsítványt.

### A SZOLGÁLATI NYUGDÍJ ÖSSZEGE

A szolgálati nyugdíj a törzsnegyedjéről és nyugdíjelégzéséből áll. A törzsnegyedjének összege a nyugdíj megállapításának alapjául szolgáló javadalmazás 50 %-a. Nyugdíjelégzésesítés címén az 1945. január

1. napja óta munkaviszonyban töltött minden év után a törzsnegyedj 1%-a jár. A törzsnegyedj alapjául szolgáló javadalmazás a nyugdíjazást megelőző 12 hónap alatt kalcott javadalmazás havi átlaga értendő. Javadalmazásként kell számításba venni az összfizetményt (a rendfokozati és beosztási illetmény-pótlékat). A szolgálati törzsnegyedj összege nem lehet kevesebb havi 500 Ft-nál. Nyugdíjelégzésesítés csak az 1945. január hó 1-ét követően szolgálatban töltött teljes évek után jár. A vállalati nyugdíjbiztosításban és a Nyomdász Segélyező Egyesületekben 1946. augusztus 1 után járulékos fizetéssel megszerzett tagsági időt, a nyugdíjelégzésesítés szempontjából kétszeresen kell beszámítani. Ha a testületi tag nyugdíjbahelyezést megelőzően hosszabb ideig beteg volt és emiatt csökkentett fizetményt kapott, ezt a nyugdíjalap megállapításánál úgy kell tekinteni, mintha a testületi tag a nyugdíjállományba helyezést megelőző egész éven át teljes fizetményben részesült volna. Ha a testületi tagot a szolgálat kiemelt ellátásáért soronkívüli előléptették s az előléptetéstől számított legfeljebb 6 hónapon belüli nyugdíjállományba kerül, a nyugdíj megállapításánál alapul szolgáló átlagilletményt úgy kell meghatározni, mintha előléptetése már egy évvel a nyugdíjállományba-helyezést megelőzően történt volna. Ezt a rendelkezést a rokkantsági és az öregségi nyugdíj megállapításánál szintén alkalmazni kell, akkor, ha a testületi tag a szolgálat kiemelt ellátása közben vagy baleset következtében megrokkant, illetőleg meghal és szolgálati érdemeire való tekintettel előléptették. A nyugdíjállományba helyezett testületi tag részére teljes összeget nyugdíj csak munkaviszonyba-helyezés, illetve egyéb foglalkozás megkezdéséig jár. Munkaviszonyba-helyezés vagy egyéb kereső foglalkozás esetén részére csak a megállapított nyugdíj 33%-át lehet folyósítani. Ha a nyugdíjas jövedelme a nyugdíj 33%-ával egyúttal sem éri el a nyugdíj megállapításánál alapul vett fizetmény összegét, akkor a részére folyósított nyugdíj részét legfeljebb 50%-ra fel kell emelni. A nyugdíjrész és az új munkaviszonyból vagy egyéb kereső foglalkozásból eredő jövedelem együttese nem haladhatja meg a nyugdíj megállapításánál alapul vett fizetmény összegét.

### ROKKANTSÁGI NYUGDÍJ

Rokkantsági nyugdíj — szolgálati időre való tekintet nélkül — annak a testületi tagnak, aki munkaképességét elvesztette 1 évnél hosszabb időre és legalább 67%-ban,

illetve ezt meghaladó mértékben elvesztette. Az erre vonatkozó részletes jogszabályok valamennyi osztályparancsnokságon megtalálhatók. Itt csak annyit jegyzünk meg, hogy a nyugdíj összege a testületi tag illetményének 50–80%-ig terjedhet az 1945. január 1-től eltöltött szolgálati évek után járó nyugdíjelégzésesítés. (A rokkantsági nyugdíj összegét természetesen a rokkantság okának, mérvének és a megrokkant testületi tag egészségi állapotának figyelembevételével állapítják meg. Ha a rokkantsági nyugdíjas állapotában olyan változás áll be, amelynek alapján más rokkantsági csoportba tartozna, akkor az állapotának megfelelő csoportba kell átsorolni.) Lényeges még, hogy ha a rokkantsági nyugdíjat élvező munkaviszonyban áll vagy kereső foglalkozást folytat, úgy rokkantsági nyugdíjának csak 50. (indokolt esetben 75%-át) kaphatja. Szolgálati kötelezettel nem összefüggő baleset, betegség esetén nem lehet rokkantsági nyugdíjat megállapítani annak a testületi tagnak, aki a 60 éves kort betöltötte és szolgálati nyugdíjra jogosult.

### TESTÜLETEN KIVÜLI SZEMÉLYEK ELLÁTÁSA

Az önkéntes tüzoltóság azon tagjait, akik tüzoltóhivatásuknak teljesítése közben ért baleset vagy ebből eredő betegség következtében munkaképességüket részben vagy egészben elvesztették, rokkantsági nyugdíjban, illetve baleseti járadékban kell részesíteni. (Ez természetesen csak azon önkéntes tüzoltókra vonatkozik, akik nem biztosítottak. Számukra ugyanis az SZTK ilyen esetekben is folyósít rokkantsági nyugdíjat vagy baleseti járadékot.)

Az ellátás mérvére és feltételeire, valamint az övezet- és árvédelezzel kapcsolatos összes problémára a 6029/1956. MT. n. számú határozat ad felvilágosítást. E határozat valamennyi osztályparancsnokságon megtalálható. A fent elmondottakkal kapcsolatban még annyit, hogy a most ismertétt rendelkezések csak az állami tüzoltóság katonai rendfokozattal ellátott tagjaira, valamint ezek családtagjaira vonatkoznak. Az 1945. évi rendfokozatúak és a polgári rendfokozatúak nyugdíjutasítását a 28/1954. sz. tvr. szabályozza. Azok a tüzoltók, akik a 6029-es határozat előtt más rendelkezések alapján kerültek nyugdíjállományba, belügyi nyugdíjra nem jogosultak. Esetleges nyugdíjproblémáikkal az illetékes SZTK alközpontokhoz forduljanak.

Kérjük olvasóinkat, hogy nyugdíjügyekre vonatkozó kérdéseikkel továbbra is forduljanak bizalommal szerkesztőségünkhez.

Hazánk politikai és gazdasági életében bekövetkezett változások következtében műhatatlanul szükséges, hogy lelkiismeretesen felülvizsgáljuk a múltban folytatott tűzrendészeti hatósági munkánkat és a megelőző tűzrendészet eddigi gyakorlatát. Tisztaban vagyunk azzal, hogy ha az elmúlt esztendőben elsőrendű fontosságú, népgazdasági érdekek tüdőztek a tűzoltó szervezet tökéletesített kiépítéséhez, a tűzrendészeti hálózat fokozott megszervezéséhez, a megelőző tűzrendészeti munka széles alapokra való helyezéséhez, akkor napjainkban mindezek a kérdések még erőteljesebben jelentkeznek. Méginkább központi feladattá válik az ország tűzvédelmének és tűzrendészetének korszerű keretek között történő működtetése, s különösen a hatósági munka és a megelőző tűzrendészeti vonatkozásaiban szakszerű, gyors, bürokrácia mentes, a termelés szempontjait, érdekeit mindig szem előtt tartó intézkedések biztosítása.

Mindenekelőtt tudnunk kell, hogy a jó tűzrendészeti munka soha nem lehet öncélú.

A tűzrendészet egyedüli célját a termelés folyamatosságának, az ipar és mezőgazdaság termelvényeinek, valamint az állampolgárok életének és egyéni javainak tűzkár elleni védelmében kell meghatároznunk.

Ezen a munkaterületen a magyar tűzoltóság és tűzrendészeti szervezet a legutóbbi években szép eredményeket ért el. Ezen az elért eredményeken túlnem ér azonban mégis szükségesnek látszik, hogy a munka felfokozott ütemében elkövetett hibákat, a fennálló hiányosságokat kiküszöböljük, a tűzrendészeti eljárást leegyszerűsítsük, munkánkat szakmailag tökéletesítsük. Emellett jó és a mai igényeknek megfelelő olyan tűzrendészeti jogszabályokat kell alkotnunk, amelyek iránymutatása mellett tűzrendészeti hatóságaink mindenre kiterjedő, szakszerű, könnyen és mindenki által érthető, áttekinthető és főként a terjedős, dagályos, felesleges ismétlődéseket kiküszöbölő hatósági intézkedésekkel vihetik a megelőző tűzrendészeti munkát.

Ahol jó a megelőző tűzrendészeti munka, és szakmailag helyesen működik a tűzrendészeti hatósági szervezet, ott kevés a tüzeset, könnyű dolga van a mentő tűzrendészet vonalán dolgozó tűzoltóegységeknek. Ugyanakkor az üzemekben, ipartelepeken és más egyéb létesítményekben emelkedik a termelés, nincsen munkakiadás, nincsenek zökkenők a kereskedelmi áruellátásban, lényegesen csökken a tűzkár, — ami nyilván növeljük a nép vagyonát és végső fokán döntő mértékben segítjük az életszínvonal emelkedésének biztosítását. Nyilvánvaló tehát, hogy a

szocializmust építő országunk nem nélkülözheti a hivatalos magaslán álló tűzrendészeti szervezetet, s amint arról meggyőződhetünk, a kormányzat a maga részéről minden előfeltételt megteremti a jó, szakszerű tűzrendészeti munkának.

Rajtunk, a tűzrendészeti hatósági szervezet tagjain a sor, hogy gyakorlatilag is meg-

valósítsuk a korszerű megelőző tűzrendészetet és ezen keresztül a fokozott élet- és vagyónvédelmet.

Ami tűzrendészeti jogszabályainkat illeti, az 1956. évben kiadott 13. sz. tvr. és a 30/1956. (IX. 8.) MT. számú minisztertanácsi rendelet megszabta azt az irányt, amelyben haladnunk kell. Ezek az alapvető rendelkezések megteremtették a lehetőséget egy jó, minden szakmai igényt kielégítő és a tűzrendészet kérdéseit részletesen szabályozó beltűzrendészeti rendelet (végrehajtási utasítás) megalkotásának. Ennek a rendelkezésnek a megalkotásán a már korábban beérkezett hozzászólások figyelembevételével az erre a munkára kijelölt szakbizottság a legerőteljesebben dolgozik. Minden remény megvan arra, hogy még az év első felében a területen dolgozó tűzrendészeti szervek kezébe adjuk az új tűzrendészeti rendeletet, amely hivatott az azidőszaki fennálló jogbizonytalanság felszámolására és amely minden bizonnyal alkalmas lesz arra, hogy a tűzrendészeti hatósági munkát országos viszonylatban megjavítsa és egységesé tegye.

Az 1957. évben a megelőző tűzrendészeti munka hondekerében is az általános takarékosági szempontok álljanak.

A társmiszteriumok és országos hatáskörű szervek, valamint az üzemek, vállalatok stb. költségvetésében a beruházási hitelek általánosságban szűk keretek között állanak csak rendelkezésre. Következésképpen a lehetőség szerint kerülni kell a nagyobb mérvű beruházást igénylő tűzrendészeti követelmények előírását. Ezt az ország nehéz gazdasági helyzete mindenekképpen indokolta és szükségessé teszi.

Teremtünk elő kapcsolatot a termelés és a tűzrendészet, a dolgozók és a tűzoltóság között. Helyi intézkedésekkel hidaljuk át azokat a felmerülő nehézségeket, amelyek a beruházási hitelek hiánya következtében felmerülnek.

Legjobb igazolása lenne a megelőző tűzrendészeti munka szakmai elmélyültségének és tökéletesedésének az a tény, ha a beruházási hitelek igénybevételének egy-idejű lényeges csökkentése mellett az 1957. év végén az ország összesített tűzkárstatisztikájára azt mutatná ki, hogy a tűz által okozott károk összege nem haladja meg az 1956-os országos átlagot, vagy ha a kárösszeget az 1956. év átlaga alá szorítanánk le. Ez valóban kétségtelen bizonyítéka lenne annak, hogy hasznos, jó építő munkát végeztünk a megelőző tűzrendészet terén és ez a körülmény bizonyára még inkább elismertté tenné az ország tűzrendészeti szervezetének munkáját. A kitűzött cél tehát az legyen: az eddigieknél jóval kisebb összegű tűzrendészeti beruházás mellett, csökkenő irányzatú tűzkárstatisztika, más szóval csökkenő tendenciájú tűzkár.

A tűzrendészeti munka új irányvonalának szem előtti tartása mellett a továbbiakban is nagy gondot kell fordítanunk a 30/1956. (IX. 8.) MT. számú rendelet 20. § (2) bekezdésében megteremtett tűzrendészeti hálózat összefogására. Ennek a hálózatnak működtetése és szakmai vezetése nagymértékben segítette elő eddigi eredményeink elérését.

A jövőben is fent kell tartanunk a tűzrendészeti bizottságok szervezetét. De tevékenységüket rendszeres szakmai hatósági támogatással tartalmasabbá és egyszerűbbé kell tennünk.

A tűzrendészeti hatósági eljárás leegyszerűsítését és a bürokrácia kiküszöbölését szolgálja a BM. Országos Tűzrendészeti Parancsnokság vezetőjének rendelkezése, amely az üzemekre, ipartelepekre és más egyéb létesítményekre csak 3 évenként írja elő kötelezően új tűzrendészeti határozat kiadását, míg az időközbeni technológiai, profilírozási és más egyéb változások szabályozására kiegészítő határozatok meghozatalát engedélyezi.

1957. évben is meg kell tartanunk az elmúlt esztendőben jól bevált ipari és mezőgazdasági tűzrendészeti értekezleteket.

Nagy gondot kell fordítanunk a tűzrendészet társadalmisítására, mert a tapasztalatok azt mutatják, hogy ezen az úton nagy lépéssel haladhatunk előre az ipartelepek, üzemek, más egyéb létesítmények, de még a községek és mezőgazdasági üzemegységek fokozott tűzvédelmének biztosítása tekintetében is.

A mezőgazdasági termények megelőző tűzrendészetének biztosítása érdekében a Országos Tűzrendészeti Parancsnokság „Mezőgazdasági intézkedési tervet” ad ki. Ezen túlmenően a gyakorlati felhasználás céljából a tűzrendészeti hatósági szervek rendelkezésére bocsátja a most megalkotás alatt álló beltűzrendészeti tűzrendészeti rendelkezéseinket a kalászosok tűzvédelmére vonatkozó, már kidolgozott fejezetét is.

Ismeretesek azok a nagyfontosságú megelőző tűzrendészeti szempontok, amelyek az ipartelepek, köz- és lakóépületek, valamint egyéb létesítmények kéményeinek tüzelőberendezéseinek stb. építésével és szakszerű karbantartásával kapcsolatosak. A tüzesetek keletkezésének okának nyomozásánál az a szomorú megállapításra kell jutnunk, hogy egyre nagyobb számban jelentkeznek a kémények szabályszerű építése és hiányos karbantartása következtében a fűdémgerenda-, lakás- és tetőtüzek. Még ennél is súlyosabb jelenség, hogy ezek a tüzek országszerte olyan mi reketek öltötenek, amelyek nemegyszer emberélet-áldozatot követelnek. Igen gyakran a füstmérgezés következtében beállott halálos eset vagy súlyos megbetegedés is. A kémények megelőző tűzrendészetével kapcsolatosan tehát minden kétséget kizáróan hiányosságok és szabálytalanságok állnak fenn, amelyek sürgős kiküszöbölésre várnak.

A tűzrendészeti hatósági szervek — mint az építési hatóság szakértői — új létesítmények építési engedélyének kiadásánál feltétlenül biztosítsák a kémények szabályszerű megépítésével kapcsolatos megelőző tűzrendészeti kö-

vetelmények maradéktalan végrehajtását.

Tűzrendészeti hatósági minőségükben pedig gyakorlatilag hajtsák végre a tüzelőberendezések, füstcsatornák, kémények és az ezekkel kapcsolatos más egyéb berendezések üzemeltetésének és karbantartásának megelőző tűzrendészeti előírásait. Nagy gondot kell fordítani a kéményseprő-járadatszák, a tető kibúvó-nyílások és a kéménytisztító-ajtók szabályszerű megépítésére és jókarbantartására. A tűzrendészeti hatóságok törekedjenek a társ-hatóságokkal és a kéményseprő-vállalatokkal való legszorosabb együttműködésre, hogy a megelőző tűzrendészeti tevékenységnek ezekben a vonatkozásaiban a jövőben az eddigieknél sokkal jobb, sokkal eredményesebb munkát végezzünk.

A megelőző tűzrendészeti tevékenység és a hatósági munka szervezeti kiegészítője a jó tudatosító szolgálat, az élénk, a figyelmet lekötő, általános érdeklődést keltő és mégis szakszerű propaganda. Az elmúlt időszakban — különösen vidéki vonatkozásban — sajnálatosan megnövekedett a tüzek következtében beállott gyermekhalálos esetek száma. A gyermekhalált okozó tüzesetekkel kapcsolatos nagyfokú gondatlanság, nemtörődomség, aláhúzottan és nyomtatékosan hozza előtérbe a propaganda-munka fontosságát.

A tűzrendészeti hatósági szervek alaposan használják fel a rendelkezésükre álló általános propagandaeszközöket, a sajtót, a hangosbeszélőt, a társadalmi, kulturális, tömegszervezeti rendezvényeket stb. és minden eszközt ragadjanak meg a tűz elleni küzdelem tudatosításának elmélyítésére.

A propaganda munka során a megtörtént tüzeset részletes ismertetése után elsősorban a szülőket kell figyelmeztetni a gyermek egyedülhagyásával, a gyújtóeszközök könnyen hozzáférhetővé tételével stb. járó kismorú és végzetes következményekre.

A tűzrendészeti hatósági munka és a megelőző tűzrendészeti tevékenység komoly felelősséget ró mindannyiunkra, akik a tűzrendészet vonalán dolgozunk. Ennek a sokrétű, szerteágazó ismereteket igénylő, az élet és vagyon védelmében döntő fontosságú feladatunknak csak úgy felelhetünk meg, ha szorgalmas, kitartó munkával, szakadatlan önképzéssel lépést tartunk a modern ipar egyre rohamosabban fejlődő technológiájával. Általában

születés nélküli tökéletesíteniünk kell az építéssel, gépészettel, általános fizikával, hőtanal, villamossággal, vegyészettel stb. kapcsolatos tűzrendészeti ismereteinket.

A megelőző tűzrendészeti munka területén határozott eredményeink vannak, de szocializmust építő országunk újabb és újabb feladatok elé állítja a tűzrendészeti szervezetet. Legszebb hivatás a feladatok sikeres, maradéktalan megoldása, különösen akkor, ha az a legszorosabb összefüggésben áll néptünk és hazánk felemelkedésével.

# MEGKÉSETT TÁJÉKOZTATÁS

Fél év telt el az országos tűzoltóverseny óta. Múlt év novemberi számunkban nem állt módunkban beszélni erről a versenyről, mert a bekövetkezett események miatt a lap megjelenése elmaradt. Most, hogy újra megjelentünk szükségesnek tartottuk, hogy ha röviden is, de emlékezzünk meg október 7-éről, mert az ott tapasztaltak és a közelmúlt eseményeiben tanúsított tűzoltó-helytállás egyaránt maradandó emléket állított a hivatásszeretet tüzelőharcosainak, akik az országos tűzoltóversenyen kivívott elismerésre méltónal bizonyultak.

A lezajlott országos tűzoltóverseny a legjobb üzemi és községi önkéntes tűzoltócsapatok sikereiben gazdag erőpróbája és az állami tűzoltóság nagy szerű seregszemléje volt. A versenyen részt vett egységek tanújelét adták felkészültségük magas színvonalának és példás, fegyelmezett magatartásukkal kivívták az ott megjelent nagyszámú közönség elismerését, megbecsülését.

A lezajlott erőpróba azt is világosan bebizonyította, hogy a tűzvédelem önkénteseinek áldozatkészséggel párosult szakmai felkészültsége ma már a ország tűzvédelmének biztonságáért folytatott harc szerves és elválaszthatatlan részévé vált.

A verseny színvonalát nagymértékben emelte az a jólsikerült szervezés, amely főként az állami tűzoltóság budapesti és vidéki egységeinek imponáló korszerű tűzoltótechnikák fejlettségét híven tükröző bemutatójával tett feledhetlenné október 7-ét.

## Az országos tűzoltóverseny szerelési eredményei

### 300 L/P-ES KISMOTORFECSKENDŐ SZERELÉSÉNEK VERSENYÉBEN:

- I. Békéscsabai Téglagyár (Békés m.)
- II. Szerencsi Csokoládégyár (Borsod m.)
- III. Budapesti Láng Gépgyár (Budapest)

### 400 L/P-ES KISMOTORFECSKENDŐ SZERELÉSÉNEK VERSENYÉBEN:

Férficsapatok:

- I. Szerencsi Cukorgyár (Borsod m.)
- II. Zalaszentgrót község (Zala m.)
- III. Királyhegyes község (Csongrád m.)

Női csapatok:

- I. Békéscsabai Ruhagyár (Békés m.)
- II. Kábel és Műanyaggyár (Budapest)
- III. Órimgyöröd község (Vas m.)

### MOZDONYFECSKENDŐ SZERELÉSÉNEK VERSENYÉBEN:

- I. Nyárosmajor község (Győr m.)
- II. Kiscsertő község (Bács-Kiskun m.)
- III. Pusztafogas község (Heves m.)

### KOCSIFECSKENDŐ SZERELÉSÉNEK VERSENYÉBEN:

Férfi csapatok:

- I. Csávoly község (Bács-Kiskun m.)
- II. Felsőpaty község (Vas m.)
- III. Gáva község (Szabolcs m.)

Női csapatok:

- I. Káld község (Vas m.)
- II. Tengelic szőlőhegy község (Tolna m.)
- III. Nagylózs község (Győr m.)

Ifjúsági csapatok:

- I. Rőjtökmuzsaj község (Győr m.)
- II. Királyhegyes község (Csongrád m.)
- III. Andornaktálya község (Heves m.)

## FIGYELEM!

Bevételiszámia-számunk  
megváltozott!

Bevételi számlánk új száma:

151 110—K95. — Magyar Tűzoltó  
Szerkesztősége, Budapest, V., József  
Attila utca 2—4.

Kérjük olvasóinkat, hogy a lapelőfizetések összegét és a szerkesztőség részére beküldendő minden pénzküldemény kizárólag az új számlaszámra fizessék be.

## CÍMVÁLTOZÁS

Ertesítjük olvasóinkat, hogy szerkesztőségünk címe megváltozott!

ÚJ CÍMÜNK:

Magyar Tűzoltó Szerkesztősége,  
Budapest, V., József Attila utca 2—  
Telefon: 121—710

# KÖZSÉGI TÜZOLTÓINK

## A jövőben az ő véleményüket is hallgassák meg!

— A kiskőrösi járás községi parancsnokainak értekezletén —

**TÖBB MINT HÚSZ EMBER SZORONG AZ ASZTALOK MELLETT.** Előttük papír, ceruza. A cigaretták parazsa néha fel-felizzik s füstfelhők bodorodnak elő a bajuszok alól. Az ajtót időközönként kinyitják, mert a füst néha már nemcsak a torokot, hanem a szemet is marja.

A koratavaszi nap délutáni sugara befűz az apró ablakon, szétszóródik az „elnökségi” asztalnál ülők tarkóján és fénykoronával övezi az ablaknak háttal ülők koponyáját. Aztán mint aki elunta a játékot, lassan lejjebb csúszik, sugaraival végigpásztázza az ajtó melletti fogason lógó köpenyeket, nagykabátokat, míg végül is bucsúpillantást vet a mennyezet szélére, majd kikúszik az utcára, fel a házak tetejére és a fák koronájára.

Húsz egynéhány szempár figyel a beszélőre. Néha mintegy vezényszóra bólintanak, valamit feljegyeznek az előttük fekvő papírlapokra, aztán tovább figyelnek — rendületlen nyugalommal.

A hozzászólót nem zavarja a fény játéka, kissé hátrább, a helyiség közepetáján áll. Alacsony, tömzsi emberke, már túl az ötvenen. Tar koponyáját sűrű, bozontos szemöldök és hatalmas, égnek csavarodó végű vastag „magyaros” bajusz ellensúlyozza. Az okuláré orra hegyére tolva s keze keményen markolja a géppel írt papírlapokat. Beszél... A szavak úgy tódulnak a hatalmas bajusz alól, mintha se végük, se hosszuk nem lenne. Időközönként fel-felpillant a sorokról, körülnéz vizsgálódva az arcokon, aztán folytatja — az „elnökségi” asztal felé irányozva mondanivalóját.

**TÁN FÉLÓRÁJA IS ELMÚLT MÁR, HOGY BESZÉL.** Most egyet gondolván, hogy tán unatagja a hallgatóságot, zavartan engedelmet kér, amiért olyan hosszúra sikerült a hozzászólása.

Pedig most az egyszer tévedett. Senki nem unja „kiselőadását”, sem a járásbeliek, sem a megyesiek, s kiváltképpen nem a pestiek. Különben is inkább

nekik címezi az egészet, mintsem az otthoniaknak. Azoknak nem kell mondani semmit, hiszen őket is éppen ott szorítja a cipő, ahol őt.

És egyébként is! Történetem már a kiskőrösi járásban valaha is olyan eset, hogy unták volna az öreg Helvédy János bácsi — mert ő a beszélő — szavait?! Ilyenre senki nem emlékszik, pedig a járási parancsnokok itt összesereglett gyűlekezete nem éppen pelyhedző álló tűzoltóifjából áll, bár fiatalabb is akad közöttük egy-kettő.

**AZ ÖREG „TÜZOLTÓ”-VETERÁNT ÚGY TISZTELIA JÁRÁS MINDEN KÖZSÉGI TÜZOLTÓJA** — egyenként, de testületenként is — mint a saját apját. Olyan esemény még nem történt a járásban, hogy az öreget meg ne hívták volna. De olyan eseményt sem rendeztek a járás önkéntes testületei, amelyet ne „előzött volna meg egy keceli látogatás az öregnél — tanácskérés végett.

S ő olyan ember, aki tán még soha nem mondta az ilyesmire, hogy — nem. Ha a tűzoltókról volt szó, akár gyalog is elment volna a járás bármely sarkába, hogy eleget tegyen a megismerésnek. És ha netán arra került volna a sor, az utolsóját is képes lett volna odaadni, ha ezen múltott a segítség.

Mindenki János bácsinak titulálja, s nem százados, vagy parancsnok elvtársnak, és ő nem is veszi zokon ezt a titulust, sőt annak örül, ha „csak” így szólítják.

**A JÁRÁSBAN NINCSEN OLYAN TÜZOLTÓ, AKIT NE ISMERNE,** pedig van belőlük jónéhány. Olyan probléma sincs, amelyről ne tudna, de olyat sem szokott mondani, ha valahol szólásra emelkedik, amellyel a többiek ne értenének egyet.

Most is így van ez. Hiszen amit mond, azt valamennyien úgy érzik. Mindnyájuk bajáról, gondjáról beszél, önmagával vitázik, és javasol annyit, hogy az érdekeit csak győzze körmőlni.

Beszél arról a sérelemről, amely azelőtt érte a községeket,

amikor nélkülük, az ő sorsukról döntöttek. Mint mondja, azt szeretnék, ha a jövőben az ő véleményüket is meghallgatnák és hogy egyes közérdekű problémák megvitatásánál ők is hallathassák szavukat és elmondhassák a maguk észrevételeit, — a nagy nyilvánosság előtt is.

Aztán meg: módosítani kellene a tűzfigyelő és tűzkészültségi szolgálaton, mert az a jelenlegi formájában nem egészen jó. Számadatokkal, bizonyítékokkal érvel — körömszakadtáig is képes lenne harcolni az egészséges megoldás érdekében.

A tűzvédelmi bizottságokról is kereken megmondja a véleményét.



Helvédy János bácsi, a keceliek parancsnoka — hozzászól

nyét, hogy azok inkább csak hátráltatják, mintsem elősegítik a tűzrendészet ügyét.

**NEM FELEDKEZIK MEG-AZ EGYIK LEGÉGETŐBB PROBLÉMÁRÓL, A SZOCIALISTA SZÉKTOR TÜZVÉDELMEK KÉRDÉSÉRŐL SEM.** Ott is rendet kellene teremteni — hangsúlyozza, — mert sajnos, hiába igyekeznek ők mindent elkövetni, ha éppen azok nem segítenek, akiknek leginkább kellene. Mert pontosan ezen a területen a legnagyobb a rendtelenség és a tűzkeletkezési lehetőség.

A cséplési rendelkezések hibáiról sem rejti véka alá a véleményét. Azt, hogy végre már itt is el kellene döntenie: a közös szériút választjuk-e vagy engedelményeket teszünk a belsőégi behordásra. Itt aztán újra érvel:

hol erről, hol meg amarról az oldalról bizonyítja javaslata életrevalóságát. S ami a legfontosabb: több évtizedes tapasztalataira, gondos, aprólékos megfigyeléseire alapozza minden javaslatát, az egész mondanivalóját.

Miért vonták meg a tűzoltó-parancsnok szakértői tevékenységének lehetőségét, mi az oka annak, hogy olyan nehéz és csaknem lehetetlen a szakkönyveket beszerzése?... Segítsen a parancsnokság a gépjárművek beszerzésénél és állítsanak fel tűzoltó-szaküzletet a beszerzések megkönnyítése érdekében. Miért nincs elegendő oktatófilm, amely a munkájukat segítené?... Ne engedjék, hogy a járási és megyei revizorok lefaragják a költségvetésben biztosított összeget és intézkedjenek a kézi tűzoltó-

eszközök javításának ésszerű biztosításáról... stb., stb...

Csupa olyan probléma, amely a községi testületek vezetőségeit, parancsnokait állandóan örki, foglalkoztatja, és valamennyi megoldatlan.

**JÁNOS BÁCSI PAPÍRJAIRÓL ÚGY ZÚDUL A PROBLÉMA-ÉS JAVASLATÁRADAT,** mint a terhétől szabadulni akaró felhőgomolyagból a nyári zápor. Őmlik, veri az embert, eláztatja bőrét. Azt is érzi az ember, hogy néha hideg és mégis jóleső érzés. A bírálata kemény esőcseppei nem csipnek. Bár na-gyok és igen mélyről fakadók, de a szív, az őszinte segíteniakará, a közösségi vagyon iránti féltő szeretet könnyebbé, de mégis érezhetővé változtatja súlyukat...

A végén aztán összehajtogatja kissé meggyúrt lapokat, levelei szemüvegét és megtörli tarponyáját. Ismételen engedelmet kér a hosszúra nyúlt hozzáállásért, majd odaballag, az „elkíséregi” asztalhoz és leteszi a pirlapokat — mondván, hogy t el lehet vinni...

Egy pillanatra csend lesz. Az alkonyi félhomályban egymásra llanak a tekintetek, s egy-két hihintés törli meg a csendet.

**ITT-OTT ÖNGYÚJTÓK FÉLKE VILLAN A HOMÁLYBAN, AJD B. VARGA JÓZSEF, A ÁHIAK PARANCSNOKA MELKEDIK SZÓLÁSRA.** Ő vesesebbet beszél, mint János kicsi, de amit mond, az arról muszkodik, hogy a páhiaknak ncsen szegyenkezni valójuk, mert derekasan helytálltak az múlt éveki során.

B. Varga is azok közé tartok, akik nem hagyják magukat. yolc éve hadakozik a testület gyéért, s bizony ebből hét eszendő olyan volt, mintha a fejét erde volna a falba. A község gyves akkori vezetői hol itt-hol tt rúgtak bele, vagy vágtak vég-ig rajta akkorákat, hogy csak-gy gebedt belé. Őt azonban em olyan fából faragták, aki agyja magát. Nem. Szembeforult a közönnyel, átbukdácsolt gáncsokon, kiheverte a pisz-gos intrikákat, aztán nekizú-ult kollektívájával a munka oldogabbik végének... és szer-ébrat meg kultúrhelyiséget épít-ettek színpaddal — a maguk rejéből.

Tán egy testület sincs a me-nyében, amelyik annyi kultúr-lóadást tartott volna mint az vé. Egyiket a másik után, de em ám cél nélkül! — „Ebből karjuk a kultúrotthonunkat az ién végleg rendbe tenni” — mondja most is, majd hozzáte-zi: — Eddig már 5000 forintot zedtünk össze, s ezt nem utol-órsorban a tanács önzetlen se-ftségének is köszönhetjük...

Nem kenyere a felesleges be-zéd, hát gyorsan be is fejezi. gyet azonban nem mulaszt el. azt kéri, tegyék lehetővé, hogy áruk rendezzék az ezévi me-yei versenyt. Nagyon szeretnék, mert hogy akkor egybekötnék a ultúrterem-avatással...

**A HELYI TANÁCS ELNÖKE, TÓTH PÉTER IS FELÁLL.** Csak annyit mond, hogy ezután is minden segítséget megad a tes-tületnek, mert igazán megér-demli. A páhi tűzoltók az októ-ber-novemberi időszakban is becsülettel helytálltak és a köz-ség is úgy tisztelti őket, mint a saját gyermekeit.

Lassan estébe hajlik az idő. Néhányan szedelőzködni kezde-nek, nehogy lemaradjanak az utolsó autóbusról. Akik ottma-radnak, még egy két helyi probl-émát felvetnek.

**A CSENGŐDI ÁLLAMI GAZ-DASÁG PARANCSNOKA** csa-patának ruhaesetéről beszél, amit a gazdaság beszerzett ugyan, de a minisztérium letil-totta a kiadását. Hónapokig he-verték az öltönyök a raktárban, míg végül kiadták, de megvál-tás ellenében 6 havi részletrel...

**RAPCSÁK JÓZSEFÉK IS HASONLÓ PROBLÉMÁVAL KÜSZKÖDNEK.** Ámbár náluk, a Császártöltési Állami Gazdaság-

ban csak az ígéretesig jutot-tak el. A vége azután az lett, hogy az emberek megunták a hi-tegetést és egy szép mapon egyedül maradt, mint az ágról-szakadt. Pedig egy-egy overállal is beérik, hiszen nem akarnak ök többet...

**BEFEJEZÉSÜL MÉG EGY UTOLSÓ JAVASLAT SZÜLE-TIK.** Helvédy János bácsi azt javasolja, próbálják meg a te-rületfelelősi munkát úgy megja-vítani, hogy a szomszédos köz-ségek küldjenek egymáshoz te-rületfelelősöket. Első hallomásra szokatlanul hangzik, de azután jön az indoklás, mely szerint ott a baj gyökere, hogy a ter-ületfelelősök a saját falujukban prófétáskodnak.

Mert ugyebár, kicsi a falu, az-tán minden utcában akad egy-két rokon. No, mármost, ha a rokonnál valami hibázik, azt is csak fel kell jelenteni. Eddig rendjén is lenne, de mit szól ehhez a sógor, vagy a koma. akinek veszélyben a pénztárcá-ja?! Legjobb esetben is azt mondja, hogy: „Hát ide figyel-jen sógor!... Ha feljelentés lesz a vége, akkor többet ne nyit-

gassa kend az ajtótát!... Tehát? Megszűnt a komaság, mert meg-halí a gyereki — ez a vége és ezt kellene elkerülni valahogyan. Választ kapnak erre is, meg a többi felvetett kérdésre is. Emezt próbálják meg, a többit pedig majd alaposan, mélyreha-tóan tanulmányozza az illetékes szerv.

**KÖZVETLEN, BARÁTI, ME-LEG HANG MUZSIKÁJA TÖL-TI BE AZ APRÓ ÓRSZOBÁT.** A közben meggyújtott petró-leumlámpa pislákoló világa mel-leit nem kinyilatkoztatások vagy ellentmondást nem tűrő utasítá-sok reccsenek, hanem megértő, őszinte baráti szavak keresik az utat az asztalok mellett ülő és az elmúlt években önéretükben oly sokszor megbántott önkéntes, csupaszív tűzvédelmi harcosok lassan felengedő szívéhez. S ahogyan ott, a lámpa pislákoló, meg-megrebbenő gyér világánál üdögélünk, úgy érezzük, meg-szűnik közöttünk az egyenruha és rendfokozatjelzés formai kü-lönbsége, s gondolatban végtelen jó érzéssel hajlunk meg a tűz-védelem valamennyi becsületes, önkéntes harcosa előtt... (be)

## Községi tűzoltó-színjatszók figyelmébe

A határban már megkezdődött a munka, s a községek lakói a késő esti órákig dolgoznak. Mégis szép számmal vannak köz-ségi önkéntes tűzoltók, akik munka után felkerestik a szertárat, a tűzoltó otthont és ott — a járási versenyek mellett — külön-böző kultúrműsorokra készülnek. Készülnek, mert művelni, nevelni és szórakoztatni akar-ják a falvak népét, mert szeretik az irodal-mat, művészetet, mert szépet akarnak adni és — nem utolsósorban azért is — mert bevételeikből ruházatukat is szeretnék fel-újítani.

Ez a készülődés általában a szereplők ki-valogatásából és a színdarabok betanulása-ból áll, mely — a szorgalmas tanulás és a rendező jó munkája eredményeként — több-nyire meghozza a sikert.

Találkozunk azonban olyan jelenségekkel is, hogy a jó szereplők és a jó rendező mellett sincsen megfelelő sikere az előadás-nak, vagyis nem nyerik el a közönség tet-szését. Ha a stkertelenség okát vizsgáljuk, akkor azt látjuk, hogy legtöbb esetben a színdarab kiválasztásánál történt a hiba.

Sajnos, a darabok kiválasztói közül sokan nem elég gondosak és jóformán válogatás nélkül tűzik másorra a kezükbe kerülő és nagyrészt beporosodott színdarabokat. Egyes községi tűzoltó elvtársakban — talán éppen a kellő olvasottság hiányában — olyan téves nézet alakult ki, mely szerint csak a régi népszínművek, bohózatok és operettek alkal-masak előadásra. Ilyen állásfoglalás mellett aztán könnyen másorra kerülnek Tóth Ede, Vaszary Gábor, Zerkovitz Béla és más ha-sonló írók művészietlen, izléstelen, silány és olcsó pikantériájú színdarabjai. Pedig Möricz,

Mikszáth, Jókai, Szilágyi, Csiky, Molière, Gogoly és számos klasszikus író színművei közül igazán nem nehéz a választás. Ezek az írások építik az emberekben a szép és a nemes iránti vonzódást, fokozzák a kultu-rálódási igényt, s egyben művészi fokon biztosítják a szórakozást is.

Sohasem szabad elfelejtenünk, hogy a színjatszónak a közönség egészséges szóra-kozási igényeit kell kielégíteniük. Ennek ér-dekében azt javasoljuk, hogy a községi tűz-oltó-kultúrcsoportok a jövőben alaposabban válogassák meg az előadásra kerülő szín-darabokat, s ne tűzzenek másorukra giccses és művészietlen jeleneteket. Az előadásra kiválasztott színdarabokat — még a próbák megkezdése előtt — jóváhagyás céljából min-den esetben mutassák be a járási tanács népművelési osztályának. Így elkerülhető, hogy az előadásra készenálló, már betanult színdarab művészietlensége miatt a tanács esetleg nem engedélyezi a bemutatást. He-lyesnek tartjuk, ha a tűzoltó-színjatszók — a járási tanács népművelési osztálya mel-lett — a BM Országos Tűzrendészeti Pa-rancsnöksága községi tűzoltó-testületek fel-ügyeleti osztályának (Budapest, V., József Attila u. 2—4. sz.) is megírnák az előadásra kiválogatott színdarab címét, íróját és a be-mutatás tervezett időpontját.

A színjatszók munkája megbecsülésre méltó, szép és nemes dolog, különbö-sen a községi tűzoltóságnál, ahol a tűzoltó elvtársak az önként vállalt szakfeladatuk el-végzése mellett kulturális munkában is tev-ékenykednek. Ehhez a munkához őszinte aka-rás, szív és a művészet önzetlen szeretete szükséges — csak ez biztosítja az eredmé-nyeket és az igazi sikert.

# Rövidesen megkezdődnek a tűzoltóversenyek

## Néhány szó az új versenyszabályzatról

Önkéntes tűzoltóságunk imponáns seregszemléi évről évre nagyobb sikerekkel zárulnak. Sok helyen éppen a verseny hírére vagy az ott látottakon felbuzdulva, az eddig csupán papíron létezett önkéntes tűzoltóságokból ütőképes egységek alakultak. A régi — sok „vihart” látott — „harcosok” pedig újabb hasznos tapasztalatokkal gazdagodtak. Érthető, hogy mindenki helyesli a versenyek rendszeres megtartását, ám éppen olyan egyöntetű az a vélemény is, hogy ne csak sikereinkkel büszkélkedjünk, de hibáinkból is okuljunk. Nem titok ugyanis, hogy egyes rendező szervek hanyagsága és főleg az eddigi versenyszabályzat számos helytelen és félremagyarázható rendelkezése miatt a versenyeredmények nem mindig a valós erőviszonyokat tükrözték. Mindezzel korántsem állítjuk, hogy minden akkori sérelem jogos volt. Nincs olyan verseny, amelyen ne az elsőre törekedne valamennyi versenyző, s a küzdelem hevében nehéz tárgyilagosságot várunk valamennyi önkéntes tűzoltótól...

Közös célunk, hogy a jövőben — amennyire csak lehet — kiküszöböljük az említett visszasságokat és még sokkal inkább a nagyobb tudás, s ne a nagyobb szerencse döntson. Eppen ezért fogadjuk örömmel az új versenyszabályzatot és jóleső érzéssel nyugtázzuk, hogy annak végleges megszövegezése előtt több állami és községi parancsnokot is meghallgattak és javaslataikat messzemenően figyelembe vették. Az új szabályzat a versenyekkel kapcsolatos valamennyi problémára világos, egyértelmű választ ad és a régihez képest számos változást tartalmaz.

### Június 30-ig befejeződnek a járási versenyek

Igy mindenekelőtt rögzíti, hogy évente járási (kerületi) és megyei (közveti), kétévenként — legközelebb 1958-ban országos-részi és országos versenyeket rendeznek. A járási versenyek ebben az évben június 30-ig, a megyeié pedig szeptember 15-ig befejeződnek. Újdonság, hogy a testületek kettő vagy több férfi, női, leány- és fiúcsapatot indíthatnak, ha rajtaik nem azonos típusú fecskenépszerűségben vesznek részt. Így például egy önkéntes tűzoltóságtól két férficsapat is indulhat, feltéve, hogy az egyik lajt-, a másik kocsi-fecskenépszerűségben rajtol. Fontos tudnivaló, hogy csak önkéntes tűzoltók versenyezhetnek és egy résztvevő csak egy versenyszámban szerepelhet. Ifjúsági egységek csak az a rajt tekinthető, melynek tagjai valamennyien 16 éven aluliak. Ezt a rendelkezést az indokolja, hogy régebben még 20 éves „üttörővel” is találkozhattunk, ami természetesen gátolta a valós eredmények kialakulását.

Lajt-, kocsi- és 400-as kismotorfecskenépszerűségben női, férfi-, leány- és fiúcsapatok, mozdonyfecskenépszerűségben csak férfi-, 800-asban kizárólag női és férficsapatok indulhatnak. A képszerűség valóságos összemérhetősége érdekében a versenyeket két csoportra osztották. Az egyikben a községek, a termelőszövetkezetek és az állami gazdaságok, a másikban az üzemi és gépállomási küzdelem az elsősegért.

A szabályzat félreérthetetlenül meghatározza a rendező szervek, valamint a versenyzők jogait és kötelezségeit. Eszerint az osztály- és alosztályparancsnokságok (kirendeltségek) gondoskodnak a versenyzők szállításáról. Ott, ahol ez csak vasúti közlekedéssel oldható meg, a menetjegyek árát (személyvonat, fapados osztály) megtérítik. Ha a rajt nem a parancsnok vezényli, úgy az ő, valamint az önkéntes tűzoltóságot fenntartó szervéből (tsz-elnök, vb-elnök vagy titkár, testületi elnök) egy személy utazási költségeit is fedezi. A BM OTP a járási versenyeken is napi egyszeri étkezést biztosít.

### „Harc a másodpercekért” helyett „Szerelj gyorsan, de szabályosan”

A versenybizottság felelős a verseny lebonyolításáért és köteles valamennyi panaszt a helyszínen kivizsgálni és ezzel kapcsolatos döntéseit az illetékesek tudomására hozni. Három tagja közül az egyik önkéntes parancsnok, akit a résztvevők nyílt szavazással választanak meg a helyszínen. Lényeges még, hogy az elméleti vizsgák feleleteit 1—5-ig terjedő osztályzatokkal értékeli. Legjobb jegy az 1-es, legrosszabb az 5-ös. Alkalmi gyakorlatok a versenyen nem szerepelnek, ehelyett a rajok fegyvelmezett viselkedését pontozzák ugyancsak 1—5-ig terjedő osztályzatokkal.

A szerelési gyakorlatok végrehajtásával kapcsolatban is több új rendelkezés született. Előljáróban annyit, hogy a szabályzat nem a „harc a másodpercekért” — mituogy, hogy milyen ármí-

hivelinek, hanem azoknak kedvez, akik bár gyorsan, de szabályosan szerelnek. Tudnunk kell, hogy a gyakorlatok csak a szerelési szabályzat előírásainak megfelelően hajthatók végre. Tilos az olyan „újtás” is, mint pl. a tömlők előre való összekapcsolása és földön történő kihúzásuk stb. A kútkötél használatának elmulasztásáért 40 hibapont jár és ehhez hasonlóan büntetik a többi alapvető szerelési hiba elkövetőit is. Az időeredményeket az értékelő bizottságok mindhárom tagja mérli. Eltérő eredmények esetén a mért időket összeadják és hárommal elosztják. Itt említtjük meg, hogy a gyakorlatok végrehajtása minden esetben storzkapcsos nyomótömlőkkel és lehetőség szerint ugyancsak storzkapcsos szívótömlőkkel történik. Ennek hiányában csavarpáros szívótömlőkkel is lehet szerelni de ilyen esetekben a szerelési időből 6 másodpercet levonnak. A gyakorlat akkor ér véget, ha minden beosztott elfoglalta eredeti felállási helyét. Víz használata és motorindítás a jövőben sem lehetséges. A versenyből való kizárással büntetik a rajt, ha parancsnoka tevékenyen beavatkozik a szerelésbe.

### Ki lesz a győztes?

Az eredmények kiszámítása úgy történik, hogy az elméleti vizsga osztályzatához hozzáadják a szerelési időt és az esetleges hibapontokat, valamint a rajt fegyvelmezetségét értékelő osztályzatokat.

Az így kapott pontokat levonják 500-ból és az lesz a győztes, aki illy módon a legtöbb pontot szerezte. Nézzünk egy példát. Valamely rajt minden tagja 1-esre felelt. Ez egyenlő 7 ponttal. A lajt-fecskenépszerűt 40 mp alatt megszerelték, de a szűrőkosár láb-szelepeire rákötötték a kútkötelet. Így 6 hibaponttal sújtották az egységet. A szerelés csavarpáros szívótömlőkkel történt, ezér 6 pontot írnak a javukra. Magartartásuk a szerelés előtt, alatti és után egyaránt 1-es. Eredményük:  $7 + 40 + 6 + 3 = 56 - 6$  pont (a csavarpáros szívótömlő használata miatt) = 50 ponttal.  $500 - 50 = 450$ -nel. A rajt tehát ezt a pontszámot érte el.

Az értékelés új rendje lényegesen egyszerűbb az eddiginél. Előnye, hogy az elméleti anyagok jobb elsajátítására és ugyanakkor szabályos szerelésre ösztönöz. Ha például valaki rosszul felel és 4-est kap, ezzel 4 másodperccel alapvető szerelési hibákért rajt 6—8 hibapont „összeszedése” esetén pedig ugyanennyi idővel rosszabbodik a szerelési időeredmény. Reméljük, hogy a rajok szerelés előtti, alatti és utáni magartartásának értékelése a versenyszerűséget segíti elő és azzal az értékelő valóban élnek, nem pedig visszaélnak. Megemlítjük még, hogy amennyiben a parancsnok nem ért egyet az értékeléssel, az eredmény aláírását megtagadhatja. Ebben az esetben a versenybizottság dönt panaszáról.

A továbbjutás rendszere csak annyiban változott, hogy holtverseny esetén nem rendelnek el újraszerelest, hanem a kevesebb szerelési hibaponttal sújtott csapat jut magasabb helyezéshöz. Ha így is holtverseny alakul ki, akkor sorshúzással döntenek.

A díjazás új rendje: járási versenyen hat vagy több résztvevő közül az első három, négy-öt közül az első kettő, két-három résztvevő esetén az első helyezettet; megyei versenyen négy-négy több rajt indulásakor az első hármat, ha három rajt indul, akkor az első kettőt, ha két rajt szerepel, akkor úgy az első díjazták. Egy versenyző rajt nem kap díjat, de jogosult a magasabb szintű versenyen való szereplésre.

### Részvételünkkel is tegyük emlékezetessé az idei versenyeket!

Néhány hét múlva újból megkezdődnek a küzdelmek. Reméljük, hogy minden önkéntes tűzoltó részt vesz a versenyen. Nem lehet mindenki első, de hogy kik szerzik meg a győzelmet, azt sohasem lehet előre tudni... Állami szerveink adjanak meg minden szükséges támogatást — s ha kell, gyakorlati segítséget — bajtársainknak. Az önkéntes parancsnokok pedig ehhez dektalanul lássanak hozzá az egységek előkészítéséhez és ehhez a tanácsok vagy üzemvezetőségek segítségét is kérjék. Tegyük meg felelőtlenebbé és színvonalasabbá az idei tűzoltóversenyt és a küzdelmek közepette sem feledkezzünk meg egymás megbecsüléséről. Ebben nagy segítségünkre lesz az új versenyszabályzat is, és ha rendelkezései a versenyek során nemcsak elméletben, hanem gyakorlatban is megvalósulnak, akkor a nagy költő, Vörösmarty szavaival mi is elmondhatjuk a versenyek befejezésekor: „Ez jó mulatság, férfimunka volt!”

# AZ ÚJ EGYENRUHÁNK?

Számosan fordultak hozzáuk ezzel a kérdéssel tűzoltó elvtársaink köréből. Eppen ezért készségesen elégtjük ki a jogos kíváncsiságot. Nemrégiben mutatták be a BM vezetői előtt több javasolt modellt ezek közül választották ki a legmegfelelőbbet, amely előreláthatólag a leginkább beválk majd a gyakorlatban, egyben kielégíti tűzoltóink és a dolgozók ízlését is.



A díszöltözet tiszték részére sötét fésűszövet-zubbonyból és sötét lovaglónadrágból, illetve sötét pantallóból áll. Sötét tányérsapka, fehér ing és sötét nyakendő tartozik hozzá. A sapka szélén piros csík lesz. A sapkán tűzoltójelvény, valamint a gallér két oldalán szintén tűzoltójelvény — csak kisebb méretekben.

Terv szerint az új egyenruha sötét színe és szabása hasonló lesz az 1948-49-ben viselt egyenruhához. A modell megtervezése több kérelem és még több vélemény figyelembevételével történik. Az elvtársak tetszését minden bizonnyal megnyeri a kihajtott, fésűszövetből készült társasági zubbony és a nyári, tiszti tropiká-

ruha. A téli viselet, a posztóruha is ízléses. A zubbony szabásában különbözik a többi új ruhától: a mostanéhoz hasonlóan, egészen csukott.

Sokat vitatott kérdés volt a rendfokozati jelzés elhelyezése. Valószínű, hogy a bevarrott válllap mellett döntenek.

Az új egyenruha színe — mely a régi ún. tűzoltósötét — és szabása mellett meg kell még említeni anyagát is. A Hazai Fésűszövetgyárban és a bajai, valamint a soproni posztógyárban már gyártják is az anyagot, amelynek minősége semmivel sem gyengébb a jelenleginél.

Értesülés szerint amilyen ütemben a gyártó vállalatok elkészítik a szükséges textilanyagot, olyan folyamatossággal történik majd az új ruhák kiadása. Mindez persze nagy megterhelés népgazdaságunk számára. Eppen ezért nem egyszerre, hanem csak fokozatosan, tehát utánpótlászerűen oldják meg a feladatot. Előreláthatóan a második félév kezdetén kerülhet sor a nagyobb mennyiségű új egyenruhával való felszerelésre. Azt sem éri azonban veszteség, akinek időközben ruhautánpótlás jár. Az új ruha kiadásakor ugyanis a korábbi esedékség időpontját jegyzik be, mint a kihordási idő kezdetét.

Tiszték és tiszthelyettesek részére egyaránt sötét posztóból készül a gyakorló-zubbony és lovaglónadrág. A gyakorlólöltözethez ellentétben a tiszti sapka tartozik. A zubbony gallérján a hajtóka piros posztó — a megfelelő állományjelzéssel. A rendfokozati jelzés vállapán lesz elhelyezve, amely ugyancsak sötét anyagból készül, — tisztéknél arany, tiszthelyetteseknél ezüst színűszegéllyel és rendfokozati jelzéssel.

A legényvárosi nyári ruházat — elképzelés szerint — zsebes, rendfokozati jelzéssel ellátott ing, egy külön szövetnadrág, sapka és magasszárd cipő. Mellette csizma lesz. Ennek rendszeresítése azonban még nem történt meg.

A „Magyar Tűzoltó” lehetővé kívánja tenni, hogy olvasóink javaslataikkal, elgondolásaikkal hozzájáruljanak az új legényvárosi és tiszthelyettesi nyári viselet kialakításához. Kérjük tehát, hogy észrevételeiket, javaslataikat írásban juttassák el szerkesztőségünkhez.



Tiszték részére — térítés ellenében — díszöltözetként fehér tropikái anyagból készült zubbony kerül kiadásra, melyhez sötét lovaglónadrág vagy pantalló egyaránt viselhető.



A posztóköpeny a tiszthelyettesek részére egyszerű, a tiszték köpenyén ujjfelfajhajtás van. A gombok a tiszték köpenyén és zubbonyán aranyozott, a tiszthelyetteseké pedig ezüstszíniűek lesznek.



# Elkészült az új, GYAKORLATI SZABÁLYZAT

**E**lkészült, s a közeli napokban kerül nyilvánosságra az új Gyakorlati Szabályzat. Régi probléma oldódik meg ezzel az állami és általában az egész tűzoltóság — gyakorlatában. Megszűnik a szerelések, a különböző mentési munkálatok végrehajtása terén tapasztalható „zürzavar”, s egységes, világos, könnyen érthető — de nem merev! — szabályok határozzák meg a különféle gyakorlatok és szerelések végrehajtásának módozatait. Nagy lépést jelent ez előre a tűzoltás és a mentési munkálatok gyors végrehajtása, a szakszerű beavatkozás szempontjából.

Az új Gyakorlati Szabályzat megjelenését kíváncsi érdeklődéssel várják tűzoltó elvtársaink. Gyakran halljuk a kérdést: Vajon milyen lesz, milyen alapelvekre épül? Könnyíti, gyorsítja-e a szerelést stb. Éppen ezért kerestük fel Jámbor István tú. örgy. elvtársát, a BM-OTP Szolgálati és Kiképzési osztály vezetőjét és L. Szabó Béla tú. szds. elvtársát, a Petőfi Tűzoltótisztképző Iskola Taktikai Tanszékének vezetőjét, s kérjük meg őket — mint legilletékesebbeket — adjanak rövid tájékoztatást az új Gyakorlati Szabályzatról.

— **Mi tette szükségessé az új Gyakorlati Szabályzat kidolgozását és kiadását, milyen elgondolások vezérelték a szerkesztőket e munkában? — tettük fel az első kérdést.**

— Mindenekelőtt törvényszerűnek kell elismerni azt a tényt — válaszol Jámbor örgy. elvtárs —, hogy a tűzoltóság életében előforduló gyakorlati tevékenységet rögzítő szabályok, maguk a gyakorlatok, különféle szerelési módozatok állandóan változnak, módosulnak a minden területen tapasztalható általános fejlődés következtében. Ami tegnap jó volt s ma megfelelő, az holnap már elavult lehet, s gátolja a további fejlődést. Így állunk a jelenleg érvényben lévő Gyakorlati Szabályzattal is: elavult, túlélte önmagát, szabályainak merevsége, a gyakorlati élettől való elvonatkoztatottsága akadályozza a gyors, szakszerű, eredményes munkát. Jellemző például a jelenlegi helyzetre — s ezt minden túlzás nélkül állíthatjuk —, hogy ahány ház, annyi szokás, vagyis ahány tűzoltóegység, annyiféle szerelési mód. Tudvalevő ugyanis, hogy egységeink jelenleg a 6, 7 és 9 fős szereléseket alkalmazzák, attól függően,

hogy mennyi a létszámuk, vagy hogy éppen hol melyiket honosították meg. Nyilvánvalóan megengedhetetlen ez az állapot, s ezen sürgősen segíteni kellett! Így került sor az új Gyakorlati Szabályzat összeállítására, kidolgozására.

A szerkesztés munkálataiban főleg az az elv vezérelt bennünket, hogy számolva az adottságokkal (a szerek és felszerelések állapota, korszerűsége, a taktikai módszerek fejlettsége, a tűzoltó elvtársak harckészsége), feloldjuk a szabályok merevségét, s az egyes fogások és szerelési megoldások meghatározásában, rögzítésében elsősorban a gyakorlati életet vegyük figyelembe. Ez a törekvés jobbra sikerrel is járt s minden valószínűség szerint egyszerűbbé, gyorsabbá és hatásosabbá válik a szerelés.

— **Milyen lényegesebb változással, „új-donsággal” találkozhatunk majd az új Gyakorlati Szabályzat alkalmazása során?**

Jelentős változást jelent az eddigi gyakorlattal szemben — veszi át a szót L. Szabó Béla tú. szds. elvtárs —, hogy a Szabályzat szerint a gépjárműfecs-kendők szerelésekor a tartályban lévő vizet kell elsősorban felhasználni tűzoltására. Eddig — mint tudjuk — nem így volt, s emiatt nem egyszer drága másodperceket késett az első vízugar biztosítása. Az új megoldás sokkal célszerűbb, mivel a sugár és az alapvezeték megszerelése után — kiküszöbölve a táplálóvezeték megszerelésével járó drága másodperceket, esetleges akadályokat, nehézségeket — azonnal tudunk vizet kapni a tartályból. A tartályban lévő víz 4—10 percig elegendő, s ezalatt a második részlegnek — az alapvezeték megszerelése után — van ideje a táplálást megszerelni. Ez a változás annál is inkább megoldható, mivel gépjárműfecs-kendőink legnagyobb része nagyobb mennyiségű vízzel rendelkezik. Természetesen továbbra is szigorú és elengedhetetlen követelmény, hogy a vízforrás biztosítása, a táplálóvezeték megszerelése után azonnal átálljunk a tartályról, — még akkor is, ha a tartály vize nem fogyott el! —, s a bővebb vízforrást használjuk.

További jelentős változást jelent az a körülmény, hogy a szívótömlők szerelését — az eddigi gyakorlattól eltérően — csak négy fő végzi. Jóllehet itt létszámcsökkenés jelentkezik, mégis

gyorsul, pontosabbá válik a szerelés. Különösen számottevő ez a megoldás: abból a szempontból is, hogy csökkentett létszámú rajok esetében is a szabályzatnak megfelelően tudnak dolgozni. Egyébként említésre méltó változás az is, hogy a szívótömlő és a szűrőkosár a gépjárműfecs-kendőkön összeszerelt állapotban van; ez egyszerűsíti, de ugyanakkor gyorsabbá teszi a szerelési munkálatait.

Érdekes változást jelent az új Gyakorlati Szabályzat alkalmazása során, hogy a sugárvezető vállon átvette vizet a sugárcsővet. A sugárcsővet ugyanis hevederrel látjuk el, miáltal vállra akasztva hordható. Ez a megoldás azért jelentős, mert a sugárvezető mánder helyzetben gyorsabban és magabiztosabban mozoghat, s mindkét kezét szabadon használhatja.

Nagyon sok, kisebb-nagyobb változással találkozhatunk még, ha az új Szabályzatot lapozgatjuk. A változások egyben valamennyien megegyeznek fejlődést jelentenek a múlt gyakorlattal szemben, egyszerűbbé, gyorsabbá teszik a szerelést, s elősegítik a hatásos eredményes beavatkozást.

— **Milyen tapasztalatokat használtak fel a szerkesztők a Szabályzat összeállítása során? Mikorra várható, hogy egységeink elsajátítják az új műveleteket? —**

— Ami a tapasztalatokat illeti, elsősorban a saját — meglehetősen gazdag — tapasztalatainkat használtuk fel, kikérve osztályparancsnokságaink véleményét is. Emellett felhasználtunk külföldi, főleg szovjet tapasztalatokat is. A sugárcső hevederes megoldását pl. a szovjet tűzoltóktól vettük át.

Nem könnyű feladat az új Gyakorlati Szabályzat megismerése. Igen nagy szorgalom szükséges ahhoz, hogy egységeink elsajátítsák az új szabályokat és annak alapján is dolgozzanak. Tervünk, hogy a jövő továbbképzési évadban oktatás tárgyává tesszük az egész Szabályzatot. A többi az elvtársakor múlik! Bízva az ő lelkesedésükben, öntudatukban, fegyelmezettségükben, remélhetőleg mielőbb igen komoly eredménnyel számolhatunk — fejezi be válaszáat Jámbor örgy. elvtárs.

**V**éleményünk, hogy a szerkesztők komoly munkát végeztek: világos, könnyen érthető, a való életből kiinduló Gyakorlati Szabályzatot alkotnak. Most az elvtársakon a sor! Bízunk abban, hogy örömmel fogadják a Szabályzatot s minden igyekezetükkel azon lesznek, hogy a legrövidebb időn belül elsajátítsák az abban foglaltakat. Ehhez kívánunk jó munkát és sok sikert!

(zs)



# Egy mezőgazdasági értekezlet néhány tanulsága

## Útban Tatabánya felé — még a vonaton —

megismerkedtünk az értekezlet néhány résztvevőjével. Tőlük tudtuk meg, hogy bizonyára számos meghívott távolmarad, mert a megyei ÁG igazgatóság ugyanerre a napra egy másik megbeszélésre hívta össze az állami gazdaságok vezetőit Kisbérre. Megérkezésünkkor annál nagyobb örömmel tapasztaltuk, hogy aggodalmunk csak részben volt indokolt! Az említett tény ellenére így is közel hetvenen szorongtak az osztályparancsnokság előadótermében. Noha kiderült, hogy az időpont rossz megválasztásáért nem elvtársainkat terheli a felelősség, mégis jó lenne, ha a jövőben eredményesebb „megelőző és felderítő” munkával megszüntetnék az ilyesfajta „keresztbeszervezéseket”.

## Lyeszkovszky szds. elvtárs beszámolójából leginkább két mozzanat ragadta meg figyelmünket. Az egyik, hogy — néhány eredmény ellenére — még korántsem kielégítő a megyei tűzvédelem társadalmisítása. Sok helyen bizony alkalmatlanokat, vagy pedig olyan személyeket bíznak meg a

kal. Sajnos, ez országos jelenség! Azt is készséggel elismerjük, hogy a Komárom megyei tűzoltók sokszor még a „lelküket is kibeszélték” a szerek megóvása érdekében. Am a kemény kézzel való rendcsináláson korántsem azt az eljárást értjük, hogy az ilyen helyekről egyszerűen elvisszük a felszereléseket. Véleményünk szerint sokkal hasznosabbnak bizonyul a Lyeszkovszky elvtárs által bejelentett figyelemztetés: ha a szép szó nem használ, akkor a jövőben a hanyagok ellen könyörtelenül megindítják a kártérítési eljárást. Ehhez még csak annyi megjegyzésünk lenne, hogy felszereléseink megóvása érdekében országos intézkedés szükséges, mert tűrhetetlen, hogy még 1957-ben is akadhat olyan gazdasági vezető, aki a drága pénzben vett felszereléseket hulladékvasnak tekinti. Bizonyára megdöbbentő lenne, ha egyszer kiszámítanánk a tömlőkben okozott károk összegét...

**E két tény** nem azért hangsúlyoztuk, mintha kizárólag csak ez lenne jellemző a megye mezőgazdasági tűzrendészetére. Ellenkezőleg! Ör-



A tűzvédelem társadalmisításának fontosságát hangsúlyozta — többek között — Lyeszkovszky szds. elvtárs

tük nemcsak késedelmesen, de drágán is dolgozik. Különösen a gázoltók töltésének magas összegét kifogásolták. Hasznosnak tartanánk, ha országos szinten is megvitátnák azt a javaslatot, hogy vizsgálják meg: vajon sok helyen vizes hordókkal, homokkal és vödörökkel nem pótolhatnák-e a költséges kézioltókat. Ha már a takarékoság szükségességéről beszélünk, megállapíthatjuk, hogy e kérdésben sem ártana a nagyobb körültekintés. Nemcsak a fejszólalók és a Komárom megyei osztályparancsnokság, de a mi véleményünk szerint is valóságos kézioltó „tültengés” tapasztalható sok mezőgazdasági üzemben. Érdekes lenne azt is felmérni, vajon ezek közül hány százalék a használhatatlan.

## Végezetül még kell dicsérnünk az előadót a beszámoló tárgyilagosságnak és a mezőgazdasági intézkedési terv körérfelérő ismertetéséért. S ugyanez a tárgyilagosság jellemezte a többi résztvevő fejszólalását is: Nem hallottunk nagy szavakat, puffogó frázisokat, sőt még fogadkozásokat sem, ehelyett az említettek mellett még számos tanulságos észrevétel hangzott el. Azt azonban — a nagyharkályi tsz elnökeivel egyetértésben — mi is kifogásoljuk, hogy kevés szó esett a termelőszövetkezetekről. (Sajnos, ők ezt nemcsak az értekezleten tapasztalták, hiszen — mint említette — az ottani tűzoltócsapat feloszlott. Erről a komáromi alosztály tudna egyet és mást mondani —, de reméljük, hogy műhamarabb kiköszörülnek a csorbát.)

Mindent egybevetve, a résztvevők kölesőnösen sokat tanultak egymástól. S ha a hozzászólásokat, a bírálatokat és a javaslatokat nemcsak a jegyzőkönyv örökíti meg, hanem a gyakorlatban is figyelembe veszik, akkor Komárom megyében sem lesz baj a szocialista szektor tűzvédelmével!

## Kioszják a jutalmakat



Öszinte segítőnkakadás és tárgyilagosság jellemezte a fejszólalásokat

tűzrendészeti előadói teendők ellátásával, akik beosztásuknál fogva képtelenek ezt a feladatot elvégezni. A tűzvédelmi bizottságok nem nyújtanak kielégítő támogatást a határozatok végrehajtásának ellenőrzésében és a megyében számos a tűzrendészet iránt közömbös gazdasági vezető is akad.

A tűzvédelmi felszerelések karbantartásával kapcsolatban is komoly hibák vannak. Nem egy állami gazdaságban és termelőszövetkezetben csakiszalmajaként kezelik a fecskendőket, a tömlőket és az egyéb felszereléseket. A kisbéri állami gazdaságban például még tavaly felépült a tűzoltószertár, de jelenleg más célra használják és a fecskendő „a szabad ég alatti szertárban” rozsdásodik. A Virágtanyán — ahol egyébként az istállóknban nyílt lángot használnak — hiába is kísérlnék meg az oltást! A 400-as kismotorfecskendők szívtömlői ugyanis rejtélyes körülmények között „eltűntek”. (Igaz, hogy ez még csak a kisebbik rossz, mert másutt viszont trágyalét szívatnak a fecskendőkkel!)

Mindebből persze helytelen lenne azt a következtetést levonni, hogy csupán Komárom megye küszködik ilyen problémák-

valendetes hírt is hallottunk szépszámmal, így pl. Bikol- és Somodor-pusztán, valamint a megye területén sok más helyen is becsülettel törődnek a tűzvédelemmel. Eredményeiket természetesen nem valami csoda segítségével érték el, hanem azzal, hogy jó kapcsolat alakult ki a tűzrendészeti szervek és a gazdasági vezetők között, s megfelelő támogatással megfelelő emberek intézik a tűzvédelmi ügyeket.

Az értekezleten számos figyelemre méltó hozzászólást is hallottunk. Ezek közül ugyancsak két lényeges problémát szeretnék megemlíteni. Az egyik a beruházások kérdése. Tudjuk, hogy népgazdaságunk jelenlegi helyzete a legszigorúbb takarékoságot követeli meg, de mégis tarthatatlan, hogy egyes állami gazdaságokban jóformán egy árva fillért sem biztosítottak tűzrendészeti célokra. Feltétlenül fontos lenne, hogy a BM OTP illetékes osztálya nagyobb segítséget nyújtana elvtársainknak a halaszthatatlan tűzrendészeti beruházások ügyében.

**A másik probléma** szintén nem csupán Komárom megyei. Több fejszólaló szóvátette a kézioltók javítása és töltése körüli anomáliákat is. Az ezzel foglalkozó vállalat szerin-

# Kései riport A CSEHSZLOVÁKIAI KONGRESSZUSRÓL

MAR ELEG REGEN VOLT és mégis úgy érzem, mintha csak tegnap történt volna. 1956 szeptember 27-ét írtunk, amikor a Budapest—Prága—berlini gyorsvonattal elutaztam az országból, hogy a magyar tűzoltóság küldöttként résztvegyek a baráti Csehszlovák Tűzvédelmi Szövetség Prágában tartandó első országos kongresszusán. Egyrészt tehát hosszúnak, másrészt rövidnek tűnik az a kényszervárakozás, amely meggátolt abban, hogy utamról, élményeimről, tapasztalataimról a „Magyar Tűzoltó” olvasóinak beszámolhassak.

Most azonban, ha késve is, de az eseményekhez és a történetekhez hűen igyekszem sorokba szedni és rövid tájékoztatóban összefoglalni az ott látottakat, tapasztaltakat. Úgy érzem, hasznos is lesz, mert talán még inkább sikerül az elvtársak érdeklődését felkeltenem egy baráti nép tűzoltóságának élete, munkája iránt.

HOGY NE VAGJAK AZ ESEMÉNYEK ELEBE, talán azzal kezdem, hogy a Csehszlovák Tűzvédelmi Szövetség (CsTSz) 1956 szeptember 28—29-én tartotta Prágában az első országos kongresszusát. A tájékozódás és a jobb megérthetőség érdekében mindenekelőtt szükségesnek tartom, hogy röviden vázoljam a CsTSz szervezetének felépítési formáját, működését, mely átfogja a köztársaság önkéntes tűzvédelmi dolgozóinak több mint félmillió tábort. A szövetség társadalmi alapon álló tömegszervezet, mely a csehszlovákiai Nemzeti Fronton belül működik. Mint ilyennek helyi, kerületi, körzeti szervezetei, illetve alapszervezetei vannak a természetesen ebből adódóan országos, az egész köztársaság területére hatáskörrel rendelkező központi bizottsága van.

AZ EGYES SZERVEZETEK VEZETŐSEGENEK MEGVALASZTASA és működése a demokratikus centralizmus elvén alapszik. A szervezetek szoros kapcsolatban állnak az Állami Tűzfelügyelet szerveivel (ATF) és az egyéb tömegszervezetekkel, szakszervezetekkel és különösen az illetékes Nemzeti Bizottságokkal (tanácsok). — Feladatát tekintve a CsTSz szervezési feladatokat végez, gondoskodik az önkéntes testületek tagjainak kiképzéséről, iskoláztatásáról, neveléséről és felszereléssel való ellátásáról.

Emellett propagandamunkát fejt ki a megelőző tűzrendészet biztosítása érdekében. Preventív intézkedéseket fogantatott mezőgazdasági szektorokban, köz- és lakóépületekben, de kisebb ipari objektumokban is. Gondoskodik a szerelvények, felszerelések és egyes helyeken a tűzvédelmi berendezések üzembiztonságáról, valamint mentő tűzrendészeti feladatokat is ellát.

A szövetség saját bevételi forrásaiból, valamint állami támogatásból tartja fenn magát. Ennyit a CsTSz szervezeti felépítéséről, működéséről és főbb feladatairól.

EZEK UTAN NEHÁNY MONDATBAN SZERETNEM VÁZOLNI A KONGRESSZUS MUNKÁJÁT és az ott eltöltött néhány nap alatt szerzett tapasztalataimat. Korábban már utaltam a kong-

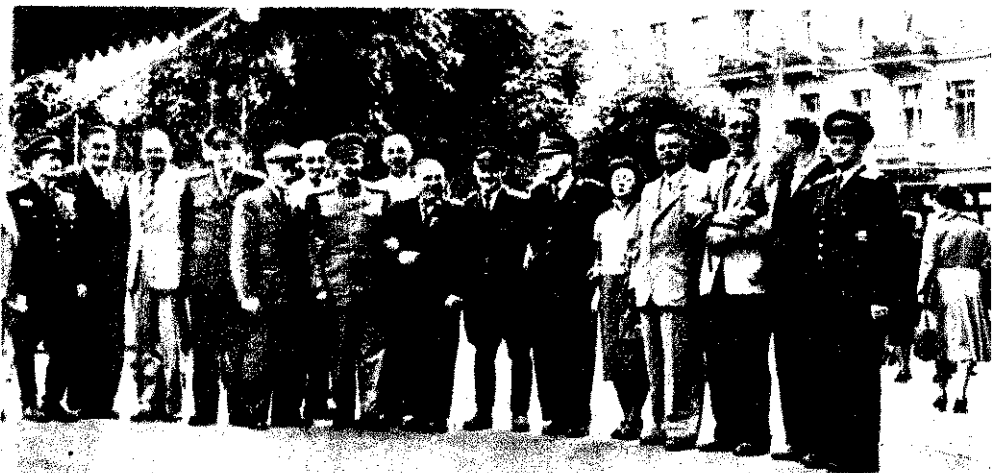

A baráti országok küldöttei — a vendéglátókkal

resszus időpontjára, amelyen az egyes szervezetek választott küldöttei képviselték a köztársaság önkéntes tűzvédelmi dolgozóinak több százézes tábort. A küldöttek két napon át tanácskoztak Prágában, a festői környezetben fekvő Julius Fucsik parkban lévő gyönyörű kongresszusi teremben. A tanácskozás és maga a kongresszus jelentős esemény volt a CsTSz életében és szinte határkövet jelentett és jelent a tűzvédelem további fejlődésében.

A KONGRESSZUS OLYAN FONTOS KÉRDÉSEKEL FOGLALKOZOTT, mint a CsTSz eddig végzett munkája, a további működésre vonatkozó új irányelvek meghatározása, az új szervezeti szabályzat elfogadása, s az új központi

bizottság megválasztása. Ezekben a főbb kérdésekben fontos határozatok születtek, amelyek egyben megmutatták a helyes utat, amelyen haladva a határozatok végrehajtása maradéktalanul érvényesülhet.

A határozatok fontos szervezési kérdésekben mutattak irányt. Ezek közül csak néhányat említek:

A JÖVŐBEN A CSTSZ ÁTVESZ NEHÁNY OLYAN FELADATOT, melyek korábban az ATF szervei végezték. Ezzel azt kívánják elérni, hogy az önkéntes tűzvédelmi dolgozók minél nagyobb számban végezzenek tényleges tűzoltómunkát. Ugyanakkor az ATF mentesül és behatóbban foglalkozhat az olyan feladatokkal, melyeket mint államigazgatási szervnek végeznie kell. A jövőben fokozatosan ki kell építeni az alapszer-

vezetek hálózatát a városokban és a városok üzemében egyaránt. Így méginkább szélesedik az önkéntes tűzvédelmi dolgozók tömegbázisa és a tűzrendészet a köztársaság területén mindinkább társadalmi feladattá válik.

Határozott irányvonalat képviselt a kongresszus abban, hogy mind nagyobb gondot kell fordítani a nők és az ifjúság szervezésére, foglalkoztatottságára, hiszen ez döntő mértékben a tartalékot, a utánpótlást jelenti.

SOK SZÓ ESETT A KONGRESSZUSON ARRÓL IS, hogy a jövőben sokkal inkább kell törődni a testületi tagokkal a megelőző tűzrendészetbe való bevonásával annak érdekében, hogy ne csak mentő tűzrendészet terén fejtsenek k

aktív munkát. Ezt a munkát — állapította meg a kongresszus — rendszeressé kell tenni a községekben és az üzemekben egyaránt...

**SZINTE OLDALAKON KERESZTÜL, SOROLHATNÁM** tovább azokat a problémákat, amelyekben a propaganda, a kulturális élet, a sport, a pénzgazdálkodás stb. terén egyaránt irányt mutatott a kongresszus. Úgy gondolom, a kiragadottakkal is érzékeltethetem a kongresszus jelentőségét.

**A KONGRESSZUSI TAPASZTALATOK MELLETT** alkalmam volt arra is, hogy Csehszlovákia területén jó néhány város állami és községi önkéntes tűzoltóságának életét tanulmányozzam. Mivel utam célja az önkéntes tűzoltóságok munkájához, szervezeti felépítésének tanulmányozásához kapcsolódott, a továbbiakban az e téren szerzett tapasztalataimat körvonalazom.

Tekintettel a CsTSz-nek az egész országra kiterjedő társadalmi tömegszervezeti jellegére, nemcsak községekben, hanem olyan városokban is működnek önkéntes szervezetek (nagyvárosban minden kerületben), ahol egyébként állami tűzoltóság is működik. Ez a körülmény több szempontból is helyes. Elsősorban pl. azért, mert így az állami tűzoltóság esetleges kisebb létszáma nem okoz problémát olyan értelemben, hogy az illető város, vagy közigazgatási terület mentő tűzrendszete biztosítva legyen. De helyes abból a szempontból is, hogy a tűzrendszet propagálása ténylegesen számbelileg is nagyobb erő bevonásával történhet.

Követendő példa: rendkívül komoly gondot fordítanak az önkéntes testületek vezetőinek, az önkéntes tűzoltóságok parancsnokainak iskoláztatására. A CsTSz központi bizottságának felügyeletével pl. állami támogatással állandó jellegű tűzoltóiskola működik. Ezen az iskolán képezik ki hosszabb-rövidebb idő alatt a testület vezetőit, az önkéntes tűzoltóságok tiszteseit. Az iskolán azokat a legszükségesebb tantárgyakat tanítják, amelyek elsajátítása feltétlenül szükséges egy önkéntes tűzoltótiszt vagy testületi vezető működéséhez.

**ERTHETŐEN KEDVEZŐ BENYOMÁST TETT RÁM** az a tény, hogy a községi és városi önkéntes tűzoltóságok döntő többségükben gépjármű-, illetve motorfecskendőkkel vannak ellátva és szinte kivétel nélkül egyenruhával rendelkeznek.

Elismerésre méltó az a körülmény is, hogy — különösen az egyes kerületek-

ben — rendkívül nagy az ifjúsági és női tűzoltórajok száma s így az utánpótlás teljesen biztosítottnak látszik. Nagyon kevés pl. az olyan község vagy város, sőt üzem is, ahol a nők egyáltalán nem fejtenének ki tűzvédelmi tevékenységet.

**CELSZERŰNEK ES NAGYON HASZNOSNAK TALÁLTAM A MÓDSZERT,** amellyel az ifjúsággal foglalkoznak. Több helyen pl. a különböző iskolai tagozatokon ügynevezelt tűzvédelmi szakköröket szerveznek, amelyek keretében megfelelő tűzoltói szakképzettséggel rendelkező oktatók nevelik és oktatják az iskolás gyermekeket és már az iskolában megszerettetik velük a tűzoltói hivatást.

Bevallom, általában nagy hatással volt rám az a tapasztalat, hogy az önkéntes tűzoltóságok tagjaiban mennyire elevenen él a hivatásszeretet és az a tudat, hogy önzetlen munkájukkal az egész nép érdekeit szolgálják.

Nagyon sok tapasztalatomról írhatnák, számos esetet sorolhatnék fel, de úgy érzem, ennyi is elegendő arra, hogy olvasóink pillanatképet kapjanak a csehszlovák önkéntes testületek életéről, munkájáról.

**CELTUDATOSAN BEFEJEZESKENT KIVÁNOK IRENI** arról a rendkívül kedves és igazán baráti vendéglátásról, amelyben a csehszlovák tűzoltó barátaink részesítették bennünket. Utunk során, bármerre jártunk — Karlovy Vary festői környezete, Ostrava bánya-vidéke, a kanyargós, csodálatosan szép Vág völgye, Morvaország szép vidékei — mindenütt kitűnő vendégszeretet-



Városnézésen

ben és gondoskodásban volt részünk. A barátság és testvériség szelleme kísért bennünket és éreztük, hogy közös ügyért, közös harcot vívunk. Ennek a gondolatnak a jegyében váltunk el október 7-én a csehszlovák, szovjet, lengyel, NDK-beli és polgár tűzoltó barátainktól. S hogy ez a barátság valóban népeink barátságára épült, az éppen a legutóbbi időben bizonyosodott be; amikor ezek az országok késelem nélkül siettek segítségünkre a tragikus események során előállott nehéz gazdasági helyzetünk enyhítésére.

Azt kívánjuk, hogy ez a barátság éljen tovább, s váljon mind szilárdabbá az új szellemben megújított egyenlőség alapján!

Kovács Mihály t. szds.

Utunk egyik legszebb emléke — Karlovy-Vary

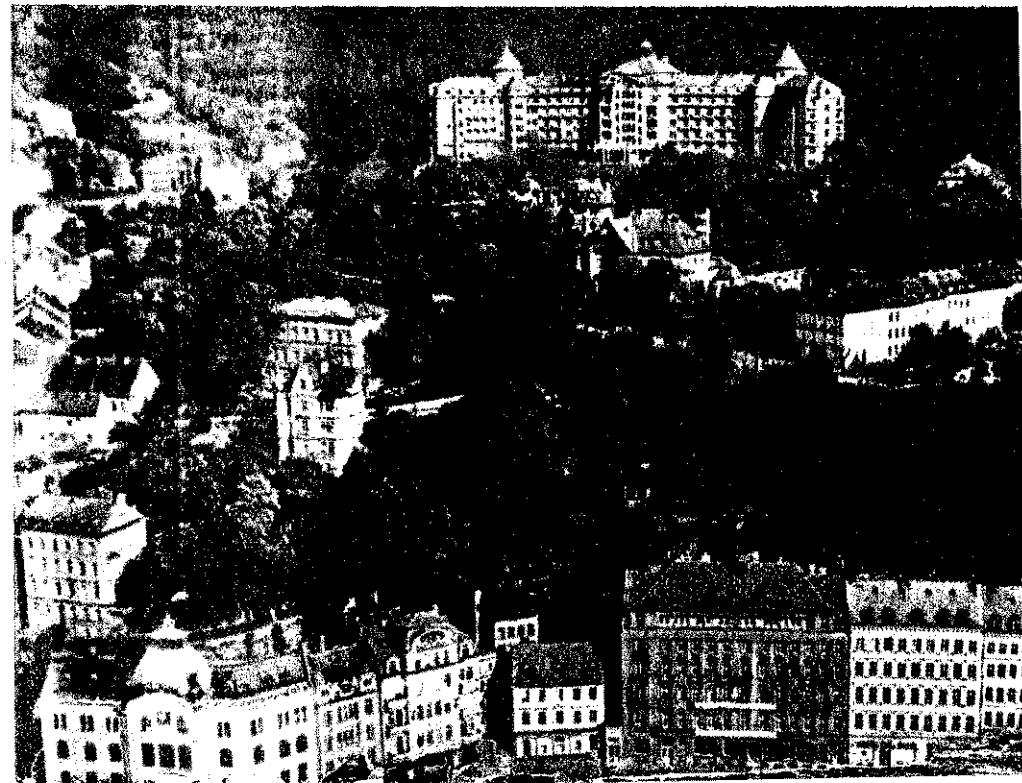

# Számos, régóta vajúdo üzemi tűzoltó-probléma hamarosan megoldódik

Az üzemi tűzoltóság megoldatlan és — regyuk hozzá — sok esetben indokoltan sérelmes problémái nem újkeletűek. S ha a kibontakozást illetően akadnak is nézeteltérések, abban mindenki egyetért, hogy a jelenlegi helyzeten változtatnunk kell. Egyes „üzemi berkekben“ eléggé elterjedtek az olyan nézetek, hogy az üzemi tűzoltók testületünk mostohagyermekéi, hogy vajmi keveset tettünk érdekükben, sőt már különböző követeléseket is összeírtak, melyek a valóban indokolt kérések mellett egy sor teljesíthetetlen kívánságot is tartalmaznak. Éppen ezért tartjuk szükségesnek, hogy röviden kifejtjük álláspontunkat, s nem a mesterségesen felszított kedélyek görögtüzében, hanem a tények józan számbavételével határozzuk meg tenivalóinkat. Erre azért is szükség van, mert hovatovább olyan hangok is hallatszanak, mintha csupán és egyesegyedül a rosszindulat gátolná a kibontakozást, hogy mindenki, aki az üzemi tűzoltók ügyével foglalkozik bürokrata, még olyasmit is hallottunk, hogy — egyesek véleménye szerint — az üzemiek tulajdonképpen még fontosabb munkát végeznek, mint az állami tűzoltók...

A teljes igazság kedvéért meg kell mondanunk, hogy az elmúlt években, valóban számos hasznos javaslat szenvedett hajóbörést a bürokrácia és a közöny zezugos zátonyain. De azt nem állíthatjuk, hogy mindebben csupán az üzemi tűzoltók ügyében érdekelt társzervek marasztalhatók el. Felelőtlen demagógia lenne a kérdéseket csupán ebből az egy nézőpontból szemlélünk.

## Hol szorít a cipő?

Mind ezek alapján vizsgáljuk meg konkrétan „hol szorít valóban a cipő“ s a kívánságokat miképpen egyeztetjük össze lehetőségeinkkel? Vitathatatlan, hogy az üzemi tűzoltóság tevékenysége a jövőben is nélkülözhetetlen. Éppen ezért idejekorán felléptünk olyan esetekben, amikor egyes munkástanácsok — a jogerős tüzrendészeti határozatok felrúgásával és állami szerveink megkérdése nélkül — egy egész sor üzemi egységet megszüntettek, illetve ütképtelenné „racionalizáltak“. Félreértés ne essék: nem a valóban felesleges egységek minden áron való fenntartása érdekében szálltunk síkra, de félreérthetetlenül le kell szögeznünk, hogy ebben a fontos kérdésben a döntő szó nem a rosszul értelmezett és kétes kilátással kecsegtető vállalati „önállóságot“, hanem tüzrendészeti szerveinket illeti. S ahol ezt a helyzet megkívánja, ott a jövőben sem engedünk törvényadta jogainkból. Ez az intézkedés az üzemi tűzvédelem megerősítése mellett bizonyára sok állásért aggódó üzemi tűzoltó biztonságérzetét is fokozza, mert felesleges

bizonygatnunk, hogy enélkül lehetetlen jó munkát kívánnunk elvtársainktól.

Az eddigi jogszabályok temérdek vizsaszásságra — sok esetben az állami tűzoltóság és az üzemek jóviszonyát megrontó nézeteltérésekre adtak okot a felvételek, elbocsátások és a fegyelmi eljárások kérdésében. Örömmel hallottuk, hogy elkészült az ezeket és egyéb más kérdéseket rendezni kívánó rendelettervezet. Úgy véljük, hogy elfogadása esetén ezzel ismét újabb lépést tehetünk előbbre a kibontakozás útján. Az új rendelet félreérthetetlenül leszögezi jogainkat és nem árulunk el titkot, hogy ezekbe a kérdésekbe az eddiginél jóval több beleszólásunk lesz. Úgy értesültünk, hogy a jövőben egyes tiszti és parancsnoki állások betöltését szakvizsgához kötik. Ilymódon remélhetőleg több becsületet érdemelnek ki az ilyen beosztások és megszabadulhatunk egyes olyan üzemi tűzoltóparancsnokoktól is, akik öszintén szólva vajmi keveset értenek a szakmai kérdésekhez. Bizunk abban, hogy a jövőben feltétlenül a szakmai tudás és a hozzáértés, nem pedig a jó öszszeköttetés lesz az előbbrejutás biztosítéka. Azt sem hallgathatjuk el, hogy az üzemi tűzoltók alacsony szakmai színvonala is indokolja ezt a rendelkezést. Persze népszerűbb dolog különböző követeléseket összeállítani — viszont az a véleményünk, hogy a szakmai színvonal emelése sem utolsó dolog... sőt!

## Bérdemagógia helyett megvalósítható fizetésrendezést!

A legtöbb fájó kérdést a szenvedélyes s nem egyszer az üzemi egységeket demoralizáló vitát a bérügyi problémák robbantják ki. Ha a többi problémával kapcsolatosan igaz, úgy erre még fokozottabban vonatkozik az a tény, hogy a jogos vagy vélt kívánságokat össze kell egyeztetnünk lehetőségeinkkel. Mondjuk meg öszszintén: népgazdaságunk helyzete dönti el azt, hogy milyen mértékben tudjuk rendezni az üzemi tűzoltók fizetését. Ezzel kapcsolatban az Országos Tüzrendészeti Parancsnokság elkészítette javaslatát, melynek értelmében eléggé lényeges javulás várható. Arról természetesen szó sem lehet — és ezt semmi sem indokolja, — hogy az üzemiek fizetése azonos legyen az állami tűzoltókéval. Még kevésbé lehetséges az olyan követelések teljesítése, amelyek a 24 óra szolgálat utáni 48 óra szabadnapot célozzák. Üzemi elvtársaink biztosak lehetnek abban, hogy kormányzatunk minden lehető megtesz érdekükben, de semmiféle bérdemagógia nem változtathat azon az állásponton, hogy csak azt oszthatjuk szét, amivel rendelkezünk.

Az előléptetések körüli számos visszásság is sok jogos panaszra adott okot. E kérdésben ugyancsak több beleszólásunk lesz

és — amennyiben az illetékes kormány-szervek jóváhagyják —, az üzemi tűzoltóknál is az állami tűzoltóságéhoz hasonló előléptetési rendszert vezetnek be. A régi jogos sérelmek rendezésén túl arra is lehetőségünk lesz, hogy a szakmailag rátermett üzemi tűzoltók életszínvonalát ilymódon is emelhessük.

## A hovatartozás kérdése is megoldódott

Régi, fájó kérdés az üzemi tűzoltók hovatartozása is. Sem az OTE, sem ennek megszüntével az egyes iparági szakszervezetek nem biztosították kellőképpen jogvédelmüket, szociális és kulturális igényeik kielégítését. Most a Közalkalmazott Szakszervezetbe tömörülve egységes szakszervezeti csoport alakult, melynek az ország valamennyi üzemi tűzoltója tagja lehet. Bizunk abban, hogy az intézőbizottságban nem a népszerűség-hajhászó demagógok, hanem a becsületes, józan elemek fognak irányítani. Helytelen lenne, ha elvtársaink nem a való helyzetből indulnának ki. Ehhez viszont hozzátartozik, hogy az állami tűzoltóságot becsmérő nézetek helyett inkább azt vizsgálják meg, hogy az adott körülmények között mit lehetne tenni az egyáltalában nem megvalósíthatatlan szociális és kulturális igények kielégítése érdekében. Örömmel hallottuk pl., hogy számos üzemi tűzoltó gyermeke rövidesen üdülni megy a baráti országokba. Reméljük, hogy a kezdeti lépéseket újabbak követik.

## Amit ma megtehetünk — ne hagyjuk holnapra!

Arról is értesültünk, hogy az üzemi tűzoltóság választott és arra érdemes képviselőit a jövőben minden őket érintő fontos kérdésben meghallgatják. Bizunk abban, hogy e helyes elv gyakorlati megvalósítása még inkább megjavítja egymáshoz való viszonyunkat.

Mindent egybevetve: a nagyszámú panaszok ellenére sem elszomorító a helyzetkép. Számos, régóta vajúdo kérdés rövidesen megoldódik, és remélhetőleg hathatós intézkedés születik a legfájóbb pont, a fizetés kérdésében is. Tudjuk, hogy egyik napról a másikra nem lehet mindent megoldani, de ha mindenki, aki ebben a kérdésben érdekelt, józanul és segítőkészséggel lát hozzá a még meglévő nehézségek felszámolásához, s ha amit az üzemi tűzoltóság fokozottabb támogatása érdekében ma megtehetünk, nem halasztjuk holnapra (vagy holnaputánra), akkor a jogos és jogtalan panaszok helyét mihamarabb az alkotó munka foglalja el. Szeretnénk, ha az érdekeltek közül mennél számosabban hozzászólnának cikkünkhez és így — a magá esközveivel — a „Magyar Tűzoltó“ is hozzájárulhatna az egészséges és szükséges kibontakozáshoz.

# Köszönjük Nektek, drága Barátaink!

## Élményeikről beszélnek az NDK-ban járt tűzoltóink

Újra itthon vannak és úgy dől belőlük a szó, mint a tavaszi olvadáskor a hegyi patakokból lezúduló víz. Hat hét eseményt mesélnek el azok a tűzoltó elvtársak, akik jó munkájuk jutalmaként az NDK-ban üdültek. Mi csupán papírra vetettük azokat az egyszerű szavakat, melyekkel a felejtéhetetlen útról visszatért tűzoltóink beszámoltak.

Sípőz Károly tórn. elvtárs kintről is írt levelet, s most pedig személyesen számol be az útiélményeiről.

— Január végén külön szerelvényvel indultunk számos belügyi dolgozóval együtt a Keleti-pályaudvarról, és másnap kora reggel már Prágába érkeztünk.

Nagy volt az örömtünk, mikor közölték velünk, hogy két órára eltávoztunk a városba. Mi tűzoltók természetesen egy tűzoltóaktanyát kerestünk fel. A kapuőrök persze nem engedtek be bennünket, hiszen nem tudták, hogy kik vagyunk, mi meg nem tudtuk megértetni magunkat. Híába vette elő Flich elvtárs német nyelvtudását, — így továbbra is csak kézzel-lábbal magyaráztunk, míg végre kijött egy németül tudó cseh tűzoltó elvtárs. Most már nemsokára megnyílt az út. A legnagyobb udvariassággal fogadtak bennünket, megmutatták a szépen berendezett laktanyát és a példásan karbantartott szereket is. Még azt is felajánlották, hogy gépkocsival elvisznek bennünket több órára. Sajnos, időnk nem engedte meg a további látogatásokat.

Visszatértünk a pályaudvarra, ahol nagy meglepetésünkre autóbussok vártak bennünket, s most már a csehszlovák rendőr elvtársak kalauzolásával tekintettük meg a szép Prága főbb nevezetességeit. Szívélyes búcsúzás után — vonatunk gyors ütemben haladt a német határ felé, ahova 3 óra múlva meg is érkeztünk. A határon német belügyi küldetés fogadott bennünket, közülük többen állandó külszolgálatként velünk maradtak. Nemsokára Sandauba értünk, ahol autóbusszal indultunk szálláshelyünkre. Itt azután az egyik meglepetést a másik követte. Magyar és német zászlók lengtek az ősi épületen, az udvaron pedig rendőr-díszszakasz és zenekar fogadott bennünket. A magyar és német himnusz elhangzása után szívélyes üdvözlés következett, mely alkalmából hősi halott elvtársaink

velünk utazó feleségeinek virágcsokrot nyújtottak át.

— Hogy az ebédlőben mi volt, azt bizony nehéz elmondani — veszi át a szót Kovács tórn. elvtárs. A gyönyörűen terített asztalon a narancstól kezdve a banánig mindenfajta gyümölcs mosolygott ránk. A koszt minősége kitűnő volt, de azért meg kell mondani, hogy eleinte furcsa volt a magyar konyha után. Fehér tórn. elvtárs pl. a kakaóval nem tudott sehogysem meg-



Németországi „otthonunk”

barátkozni, de azért nem lett semmi baj, mert a bőséges reggeli mellé teát vagy kávét kaphatott. Szirovcics elvtárs viszont azon tűnődött, hogy a rántott szeletet miért kell még külön vöröshagymás szafttal leönteni.

De nem nagyon értünk rá — veszi át ismét a szót Sípőz elvtárs — az ilyen kicsinységeken tűnődni, mert nap, mint nap gazdagabbnál gazdagabb program fogadott bennünket. Számos szép kirándulást tettünk a közeli thüringiai erdőkbe, ahol talán legszebb volt az oberhofti síugrósánc mesebeli környezete. Ezenkívül ellátogattunk Buchenwaldba, ahol a koncentrációs táborban meskoszorúztuk a mártírok emlékművét, majd a híres Elefánt vendéglőben láttak ebéden bennünket az ottani rendőr elvtársak.

— Nekem a weimari kirándulás tetszett legjobban — szól közbe Kalocsai tórn. elvtárs. — Nem győzöm csodálni a német kultúrának ezt az ősi fellegvárát, ahol biztellel adóztunk Schiller, Goethe és a sokat ott



Egyik legcsodásabb emlékműnk Weimarban

tartózkodó Liszt Ferenc emlékének. Szintén felejthetetlen volt számunkra a lipcsei nemzetközi vásár megtekintése is, amiről persze reggelig is el tudnánk mesélni. Rendkívül büszkeséggel töltött el bennünket az, hogy a magyar pavilon — bár nagyságában eltörpült a nagy nemzetek pavilonjai mellett — izlésességében, kiállított anyagában mindenkor nagy érdeklődésre tartott számot. A szov-

logattunk a csodálatos szépségű wartburgi várba, majd megtekintettük a híres autógyárat is. Voltunk a góthai vagongyárban és meglátogattuk az ottani tűzoltóságot is. Mindnyájunkat megkapott a példás rend, a remek felszerelés, de legjobban a perlon-tömöl tetszett, amely gumirozva sem nehezebb, mint a mi kendertömlőink.

— Esténként a kistély kultúrtermében változatosabb változatosabb programokkal szórakoztattak bennünket. Sokat táncoltunk, no és udvaroltunk is a bájos, kedves német lányoknak.

— Persze csak a legényemberek! — szól közbe nevetve Kovács elvtárs. A légős elvtársak csoportja volt a legvidámabb, állandó viccekkel tették vidámabbá az amúgyis kedves és családiasnak mondható hangulatot. Különös sikert arattak a brazil számokkal, melyet a városban szereplő brazil népi-együttestől tanultak.

— Csak az volt a hiba, hogy rövidek voltak az esték és az idő is gyorsan repült. Egy azonban biztos: soha nem fogjuk elfelejteni azt a szívélyes vendéglátást, amelyben a Német Demokratikus Köztársaság Belügyminisztériumának képviselői és a német elvtársak részesítették bennünket. Arra kérjük a Magyar Tűzoltó Szervezetét, hogy a lapunkon keresztül tolmácsolják köszönetünket. Mi mást nem tudunk mondani, mint amit a búcsúzáskor mondtunk: Szívünk teljes melegevel köszönjük Nektek drága Barátaink a felejtéhetetlen napokat!

(oz)

Részlet a thüringiai erdőből



# HÍREK



Utolsó simítások a tűzoltómuzeumban

## Pártaktívák a budapesti osztályparancsnokságon

A budapesti tűzoltó MSZMP szervezetek pártaktívák értekezletet tartottak március 18-án a budapesti osztályparancsnokság kultúrtermében. Az értekezleten az OTP párt-vezetőinek tagjai, valamint számos pártvezető tűzoltó is részt vett. Az aktíván Micsokó Rudolf ülésdedes elvtárs a BM OTP vezetője tartott előadást, melynek során részletesen elemezte az októberi és novemberi eseményeket, valamint a tűzoltóságunk jelenlegi helyzetét. Micsokó elvtárs előadását számos hozzászólás követte.

## Kérdés mezőgazdasági hír

Elkészült és rövidesen kibocsátásra kerül a 30/1966. MT számú rendelet mezőgazdasági előírásainak végrehajtási utasítása. A végrehajtási utasítás életbelépésével néhány részben rendelkezés módosul, illetve hatályát veszti. Így például a jövőben — a tűrtávolság biztosítása esetén 300 méterig engedélyezik a behordást, de ha nem biztosítható a tűrtávolság, akkor 200 méterrel alul is behordási engedély kell. Változások várhatók a figyelő- és készenléti szolgálat eddigi rendjében is: ezek a jövőben általában csak alkonyattól reggelig lesznek kötelezők. Fogatás szolgálatot pedig csak azokban a községekben rendelnek el, ahol tíznél több fogat van.

## Iskolások tanulmányi kirándulása a pécsi alosztályon



## Egy nagyjelentőségű intézkedés

A tűzrendészeti szabványok kiadásának jogát az Országos Tűzrendészeti Parancsnokság hatáskörébe került. Ezzel kapcsolatban a hatóságok munkája egyszerűbbé és szeleszerűbbé teszi az eddig számos új rendelkezés jelenléte meg rövidesen. Így például szabványosították az új, általános tüzrendészeti előírásokat; a színházak, iskolák, középiskolák, gyógyszertárak, háztartást boltok, stb. tüzrendészeti előírásait meghatározó új szabványokat bocsátották ki. Az a tény, hogy minden olyan iparágban, ahol ez lehetséges, bevezetik a tűzrendészeti előírások szabványosítását. Az új szabványok elkészítésénél az eddigiektől jobban figyelembe veszik a gyakorlati élet tapasztalatait és szakemberek mellett osztályparancsnokok, tüzrendészeti előadót is bevonnak a szabványkészítés munkájába.

— Élénk kulturális élet folyik a belvárosi körzetek önkéntes tűzoltótestületében. Ez évben már több színvonalas műsoros estet — a többiek között egy társadalmi mulatságot — rendeztek, meglehetősen nagy közönséggel. A mintegy harminc fős kultúrgárda — Végh Antal parancsnok irányításával — most a Közelvíví ember dal c. darab bemutatásán fáradozik. A bevételt a tűzoltófelkészítés fejlesztésére és a kultúrgárda kiegészítésére hivatkozzák fel. Négy évvel ezelőtt kezdődött, piszkos és harmincöt tűzoltósapkát vásároltak.

— Új szakemberekkel erősítették meg a Veszprém megyei osztályparancsnokság javított részlegét. Már azóta is javult a munka gyorsabban, szakemberek törekednek a szerkezet, felkészülés javítására.

— Beművelésben folyik az általános iskolai tanulók tűzrendészeti oktatása a pécsi alosztályon. Március 8-án például a Mátyas király utcai általános iskola II. osztályának tíz és tizen hallgatója kapott érdekes, szemléltető előadást a gőzjárművelekről.

— Egy új és három felújított készült szerber épít az Ifjú Hatalom utcájában. A felújított készülő szerberak építését a régi anyagok felhasználásával és részben lárszabványosították oldják meg.

— Hamarosan újra felépítik a József utcai elpusztult helyiségű közönségi tűzoltószertárt. A szerberak építést a szakaszárki, a bonyhádi állomás és a helyi önkéntes tűzoltók vállalták — teljesen társadalmi munkával és a régi anyagok felhasználásával.

— Társadalmi munkával új szerberak építettek a felsőnémedi tűzoltótestület tagjai. A rövidesen felavatásra kerülő szerberak építését közzetemenői az októberi események után kezdték meg.

— Eddig mintegy tíz esetben tartott látogatást a helyi és környékbeli általános iskolák középső tagozatának tanulói a szakaszárki alosztályon. A látogatók megismerkedtek a megelőzés néhány kérdésével, a tűzoltófelkészítéssel és a tűzoltói élet néhány gyakorlati mozzanatát. Hasonló kezdeményezés indult a megye többi járásának székhelyén is.

— Önálló MSZMP-alszervezetek alakultak Pápan, Keszthelyen és a megyei osztályparancsnokság törzserővel. Ezzel egyidejűleg a veszprémi, pécsi és fűzfői egységeken is megkezdődtek a szervezések.

— Tűzrendészeti alosztály alakult Győrben. Az új alosztály beosztottai vállalták, hogy részt vesznek a szerberak felépítésében. Eddig már mintegy 25 m<sup>3</sup> építőanyagot termeltek ki és szállítottak az építkezés színhelyére — társadalmi munkával.

— Pécsi Tűzoltó SC alakult Pécsen. Jelenleg három sportágban — labdarúgás, röplabda és teke — neveltek be a városi bajnokságha.

— Városi önkéntes tűzoltótestületet szervezettek Veszprémbe. Az új testület tevékenységének kiszélesítését — a területfelelősi szolgálattal megerősítése mellett — főként kulturális vonatkozásban tervezzék.

— Az aratási munkálatok megkezdődéséig 1500 l/p-es gázszugárgéppel ellátott szivattyúkkal szerelték fel folyamatosan a 300 és 332-es Csepel feleknél.

— Napi 30 Ft-ra emelték fel a tűzoltók költségeit. Közönségi tűzoltók segélyezésének összegét. A segélyezést a kórházi és gyógyszer-elátással kapcsolatos költségek megtérítésére is kiterjesztették. A Községi Tűzoltótestületek Felügyeleti Osztálya ez úton is kéri az érdekelteket, hogy a jövőben csak orvos igazolással ellátott segélyezési kérelmeket terjesszenek fel, mert enélkül lehetetlen a gyors ügyintézés.

## Felhívás

A Községi Tűzoltótestületek Felügyeleti osztálya felhívja a tűzoltó kultúrcsoportok és zenekarok figyelmét arra, hogy szívesen vágyott anyag-beszerezési problémáikkal forduljanak bizalommal az osztályhoz (Budapest, V., József Attila u. 2-4.)



Újra működik a tűzoltóság habüzeme

— A Közép-dunántúli Napló eddig már több mint 15 esetben foglalkozott a megye területét érintő megelőző tüzrendészeti kérdésekkel. A megyei lap szerkesztője és a tüzrendészeti szervek jó kapcsolatára jellemző, hogy a lap előde — a Veszprém megyei Népszavazás — évente csupán 1-2 esetben jelentett meg tűzrendészeti vonatkozású anyagot.

— Újra működik a habüzem! Olcsó, könnyen beszerezhető nyersanyagból készülő kiváló minőségű habanyag előállításán fáradoznak a kísérleti alosztály munkatársai. Az eddigi eredmények biztatóak, s ha a habüzem kapacitását megháromszorozó új gépet sikerül beszerezniük, habanyag-elállításunk problémája még ebben az évben megoldódik.

— Nagy sikerrel szerepelt az Állami Tűzoltóság Központi zenekara a VI. kerületi munkásörög avatási ünnepélyén. Újabb még a zenekarban, hogy a jövőben felőrárs hangfelvétel készült műsorokról, melyet rövidesen hallhatunk.

## Ötvenéves az első haboltó

Ötven évvel ezelőtt tartották az első haboltási kísérletet Pétervári egykori tűzoltóaktanyájának udvarán. A készítője szerkesztője Alekzandri Jegorovics Loran volt. Az első kísérlet alkalmával égő petróleum tüzet próbálták meg habbal eloltani.

## MAGYAR TŰZOLTÓ

A magyar tűzoltóság folyóirata. Szerkesztő a szerkesztőbizottság. Felelős szerkesztő: Beszteri Lajos tűzoltó százados. Felelős kiadó: Közigazgatási és Jogkönyvtároló igazgatója. Szerkesztőség: V., József Attila u. 2-4. Telefon: 121-710. Szerk. Dev. számla: 151 110—K06. Zrínyi Nyomda, Budapest. Felelős: Bolgár Imre.

# Sport

## Megalakult a Budapesti Tüzoltó Dózsa Sport Club

Jelentős kérdésben döntött ez év brúsrjában a budapesti tűzoltóság illetékes sportaktívája: megalakult a Budapesti Tüzoltó DSC.

Az új sportklub, mely a Dózsa egyesülettel elvi irányítása mellett, de az eddiginél lényegesen nagyobb önfüggettséggel tevékenykedik, Budapesti Tüzoltók Sportéletének, amely az utóbbi években inkább hanyatlott, semmint fejlődött — fő szervezője, irányítója és segítője. Ezenleg három szakosztállyal — bédarúgás, akrobatikus torna, sakk — működik: két szakosztály szerve-

zése — röplabda, asztalitenisz — most van folyamatban.

Az új klub anyagi bázisát elsősorban a tagdíjak, a sport és egyéb rendezvények bevételei biztosítják; ezenkívül a Dózsa is nyújt némi támogatást. Eppen ezért örvendtek — a régebben teljesen elhanyagolt tagborzás — eredménye: ezideig több mint ötszáz tűzoltó elvtárs jelentkezett pártolótagként; vállalva a pár forintos anyagi támogatást. Szívesen teszik, hisz a tűzoltó-sportért hoznak áldozatot.

Az indulás biztató. Az országos



Április 11-én, vasárnap rendezte meg az Újpesti Dózsa hagyományos Osztlyapenko emlékversenyét. A verseny több száz főnyi részvevője indulás előtt a Szabadság-téri Szovjet Hősi Emlékmű előtt ünnepségen vett részt, majd a verseny résztvevői megkoszorúzták az emlékművet.



A budapesti tűzoltó-labdargócsapat edzés közben.

bajnokságot nyert akrobatikus tornaszagat szereplése további sikerrel kecsegtet. Egyébként a csapat négy tagja, mint Budapest-válogatott a közeljövőben utazik el Juggoszlován vendégszereplésre. A jelenleg Budapest II. osztályban sze-

replő labdarugócsapat is jól kezdett, s minden remény meg van arra, hogy ősszel — természetesen fiatal játékosokkal megerősítve és felkészítve — már az I. osztályban kiírhatja a tisztes eredményért, esetleg a magasabb osztályba jutásért.

## Motorverseny

Az Újpesti Dózsa SC 1957. május 26-án d. e. 10 órakor a Városligetben nemzetközi sebességi motorkerékpár versenyt rendez. A versenyre számos kitűnő külföldi motorversenyző meghívását tervezik. A nagyszabású motorverseny rendezősége

érdekes újítással kísérletezik. Az elővételben megváltott jegyek tulajdonosai között egy televíziós készüléket sorsolnak ki a helyszínen. A boldog nyertes azonnal átveheti az értékes nyereményt.

## Fejtörő

Harmincnegye évvel ezelőtt, 1915 Április 8-án költözött el az elők sorából Eötvös Lőránd a budapesti egyetem világhírd tanára, a legnagyobb filozófusok egyike. Azok közül való, akik magasan kiemelkedtek kortársaik közül, s akik a magyar névnek az egész világon dicsőséget és megbecsülést szereztek. E havi keresztrejtvényünkben róla emlékezünk meg.

### VIZSZINTES SOROK:

HOL ES KIK MELLETT VÉGEZ-E TANULMÁNYAIT (Folytatás: Függőleges I. vízszintes 36., függőleges 46., 38.) a II. kockába két izforna betű (és 47. sz. sorok). I. Egyik megyéne. 28. Régi lötegyer, névelővel. 31. Kelemenlen roarkeléség. 32. Sülyát megállapító. I. ULE. 34. Honvédelmi Miniszterum. 35. Tápláló édesség. 27. Aszonyragi. 29. Van szemé és nyitva irtja. 30. Dobhang. 31. Két szó: ólmérő és tápláléka. 33. Egyenlítőszí? 41. Főlényesen, nagyképpen. Nem éppen tisztai. 46. Szagos fadéket. 48. Eredji. 49. Főlének erdei id. 50. Személyes névadás. 51. női Ferenc. 52. Ételfestő. 54. A chnka fejlődése ma már lehetővé tte ennek a gyártását is. 56. Irj velet! 62. Péntuac fej. 63. Női be-nóv (-y) vagy visszafelé: ablak oszul (fon.) és egy kettősbetű. 64. HO. 66. Zóránk Hedvig. 67. Szemé-es névadás. 68. Kevert nejl! 70. Két ó visszafelé: Állatnem és jól irant. 72. Ide akasztjuk a képet (né-lővel). 74. Néger fajta. 75. Azonos agánhangzók. 77. Élelem, vissza! Két szó: nem fel (az első kocka két betű) és egy vonatkozó város. 79. Ez is két szó: távolodást

fejez ki és helyhatározó. 80. Sós Fe-renc. 81. RLY. 82. Tehergépkocsi. 83. Nem alkori. 84. Király latinul. 85. Két szó: volt társadalombiztosítási intézet ismert rövidítése és hémérón van. 86. Megérkezett. 87. Állam-mai szembeni kötelezettség. 92. Magánhangzótlán gól. 93. Ceruza. 94. Régen oroszul (fon.) 98. Nézeteltérés. 99. Fél Anna! 99. Valamire vigyáz. 100. Agyonlították. 103. Kérdő név-más. 105. Távbeszélők.

### FÜGGŐLEGES SOROK:

2. Tetőfedő anyag. 3. Ezzel műkö-dik a zseblámpa. 4. Végtelejen szul. 5. Kevert ima. 6. Méssalhangzó foneti-kusan. 7. Jöjj. 8. XI. 9. Eszed. 10. Táplálkozol. 11. Majdnem máki? 12. Ha jó lehet lakkesedni érto! 13. Nagy Károly. 14. Állat nem. 15. Zöld müköde. 16. Két szó: az egyik egytáj felé eső földrészen és te idegen nyelven. 17. Régi nép. 18. AZ O FIA VOLT. 24. A szoba lakályossáttelé-hez ez is kell. 28. Könynek van. 31. Kevert hon. 32. Mai része! 33. Van ilyen telefon is. 34. Erszény-rész! 37. AGN. 38. DT!?? 39. GZI. 40. Erdő-részet! 42. YÜZA. 44. Keverten szól. 50. EGYIK LEGISMERTEBB, ÁLTALA SZERKESZTETT MÜ-SZER. 52. Elettársával. 55. Dél-ame-

rikai város, Arizona államban. 56. Most van. 57. Ismert bányavárosunk felet. 59. Vonatrész. 60. László Károly. 61. Vissza; kívánja-e? 65. Fut el! 66. Ideti?? Tl. Helyhatározó szó. 71. GEC. 76. Szélvihar. 77. Vajon ez egy francia város neve? 86. Alfvíz és utána AM. 87. Ósrégi. 89. Ott — Bécsben. 90. Kevert iker. 93. Más-sol-e? 95. Azonos méssalhangzók. 97. Régi ünnérték. 99. Halkajta. 101. YN. 102. Személyes névadás. 104. La-yn prepozíció.

Figyelem! A rövid és hosszú magánhangzókat nem különböztetjük meg!

Megfejtési határidő: 1957. május 25.

Megfejtésül be kell küldeni a vízszintes I. sz., Függőleges 13. sz. és 50. sz. sorokat.

A helyes megfejtők között nagydevenként jutalmakat sorsolunk ki.

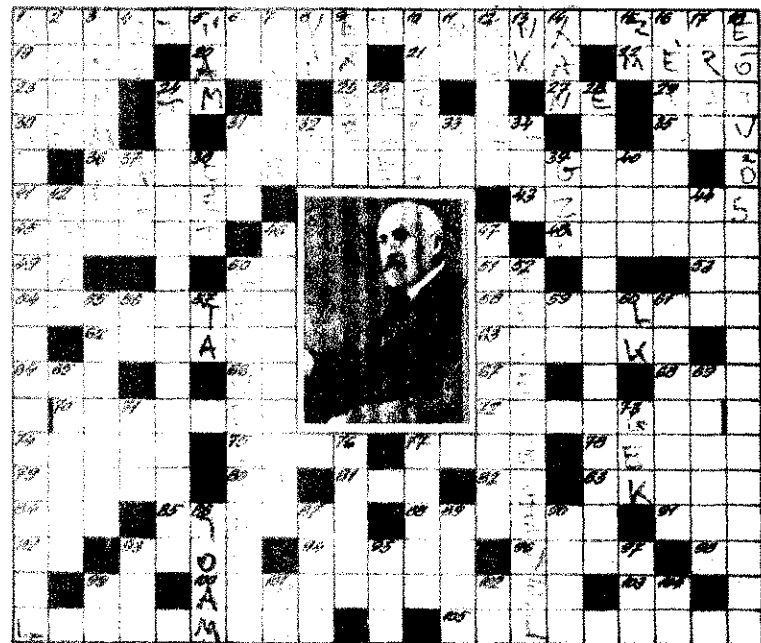



ANGLIA

1934

kárt okozott a coventry-i „Jaguar” autógyárban kiltott tűz. A gyár egynegyed része megsemmisült és sok kész, amerikai exportra váró áru teljesen tönkrement. A gyár 4000 munkása közül a munkanélkülivé váltak és csak a teljes helyreállítás után térhetnek ismét munkához. — Felső képünk: A gyár tetőzete. — Alsó képünk: Sérült és megsemmisült autók a gyár részben összeomlott műhelyében.

SVEDORSZÁG

Svédország nyugati partjának két kis szigetén, a nagy és kis Kornón néhány évvel ezelőtt 14 tagból álló női tűzoltóbrigádot alakítottak. A brigádot a hatóság felhívására létesítették, tekintettel arra, hogy a szigetek férfi lakossága idejének legnagyobb részét halászáttal tölti, így a nők vállalták el a tűzoltóbrigád feladatát.



1908

# Képes TŰZOLTÓ-VILÁGHIRADÓ

NÉMET SZÖVETSEGI KÜZTÁRSASÁG

Hatalmas tűz pusztított a Siemens Művek kapcsolóházában. A tüzet egy transzformátor robbanása okozta. A robbanás következtében 30 ezer liter olaj veszett kárba. A tüzet csak 10 kerületi tűzoltóbrigádjának megfeszített munkájával sikerült megfékezni. A kár közel 200 ezer márká



ANGLIA

Jan Seberg játssza a címszerepet G. B. Shaw „Szent Johanna” c. filmjében. A napokban került sor a film felvételeire a Shepperton-stúdióban. A díjnyelvényhez használt kalorgáz felrobbant és Jean Seberg ruhájába kapott. Szorult helyzetéből a tűzoltók mentették ki a filmszínésznőt.



NÉMET SZÖVETSEGI KÜZTÁRSASÁG

Passauban összetűköszött egy motorkerékpár és egy gépkocsi. Az autó kigyulladt, négy utasa — egy kölnbergi család — élve elégett. A tűzoltóság már csak az elégett holttesteket tudta kiemelni.

FRANCIAORSZÁG

A tuniszi tűzoltók utasításra felgyújtották a Népi Kína pavilonját a „Tuniszi Vásár”-on, mert a kiállítók összetűköszésbe kerültek a vámpathóságokkal...



JAPÁN

Minden év januárjában tüzet gyújtanak a Nara Ősi várost övező Wakaszuka-hegyen, Kioto közelében. Ősi szokás szerint elégetik a fűvet, hogy tavasza újra szép és friss legyen.



SVÁJC

Erdőtűz. — A tűzoltóság teljesen tehetetlen volt az elemi erővel szemben.





*Csárnap délelőtt...*



**MAGYAR TŰZOLTÓ**

# Ahoqyan egy régi levelezőnk látja...

— Részletek a levélből —

Mint lapunk régi levelezője, örömmel olvastam az új színekkel, új tartalommal megjelent „Magyar Tűzoltó“-t. Nagy örömmre szolgált, hogy olyan tudósításokat is olvashattam a lapban, amelyekről az elmúlt évek során — őszintén szólva — hallgattunk, nem beszélünk.

Mindenekelőtt röviden a lap első számában megjelent „Egységeink életéből — az október—novemberi események tükrében“ című cikkhez annyit szeretnék hozzáfűzni, hogy az igen helyesen, az igazsághoz hűen igyekszik bemutatni az akkori időszak egy-egy tűzoltóvonatközös mozzanatát. A múlt év októberi számában személyemmel is foglalkozott a „Magyar Tűzoltó“, abból az alkalomból, hogy másodszer is Tiszti Iskolára kerültem. Én akkoriban nagy tervekkel és még nagyobb reménytel eltelve vágtam neki az iskolának, sajnos — úgy látszik — „rossz csillagzat alatt születtem“, mert az események megint csak közbeszéltek, és így az iskolát nem sikerült elvégezniem. Csak két hónapig voltam ott, de mondhatom, hogy ez alatt a két hónap alatt rendkívül sokat tanultam, és ami nagy okulásomra szolgált — sajnos — még többet láttam az október—novemberi napokban.

Őszintén meg kell mondanom, hogy az ellenforradalmi események során egyes tűzoltókról lehullott az álarc, és ami fölöttébb szomorú, olyanokról is, akiket védünk, támogattunk, becézgettünk... Ezek a napok igazi fokmérők voltak a tűzoltói hivatásszeretnek és holtállásnak, mert akkor láttuk meg csak igazán, hogy kit milyen szándék, milyen elhatározás hozott közénk...

Szomorú és szegyeteljes tény, hogy a hangadók olyan személyek voltak, akiknek a mi államunk adta meg a lehetőséget, hogy a tűzoltóság legmagasabb iskolájára kerüljenek. A polgári életből jöttek köztük azok a „hősök“, akik mindenáron fegyvert akartak, de nem azért, hogy a proletárhatalmat védjék, hanem azzal a szándékkal, hogy az ötagú csillagokat leverők közé kerüljenek — persze tűzoltóruhában.

Fájó érzés, hogy ilyen és ezekhez hasonló személyek miatt kellett annakidején mellőznünk olyan jó, hivatásukat szerető tűzoltó elvtársakat, akik pedig valóban megérdemelték volna, hogy az iskolára küldés révén is nagyobb megbecsülést kapjanak eddig végzett jó munkájukért...

Novemberben, amikor visszakérültem az iskoláról előző szolgálati helyemre, előző parancsnokom „igen barátságosan fogadott“... A környezet, amelybe kerültem — őszintén megmondom, és ezt utólag sajnálattal állapítom meg, — rám is hatással volt, és bizony én is beleestem abba a hibába, hogy a tégelymet megbontók befolyásoltak. Akkoriban még nagy hangjuk volt a „forradalmi bizottság“ tagjainak. Nálunk bizony még nem volt tanácsos újat húzni velük, bár akkor már konkrét és igen szomorú tapasztalataink voltak az úgynevezett „ellenállókra“. Nálunk például a „központi forradalmi bizottság“ egyik oszlopos tagja került a nyeregbe és bizonyos mértékig az alosztályparancsnok ténykedését is irányította. Az események után napokig a „Szabad Európa rádiójá“-ban elhangzottak voltak a mérvadók, s ami onnan jött, egyesek számára még mindig szent és sérthetetlen volt. Csak amikor már az egyszerű elvtársak is megelégtettek a kétes lovagok hősködését és a hangulat a talajjal együtt egyre forróbbá vált a részükre, csupán akkor hagyták abba „forradalmi“ ténykedésüket. Az illetők egyébként azóta már méltó választ kaptak az akkoriban tanúsított magatartásukra...

Az október—novemberi események hasonló mozzanatait — úgy érzem — örök tanulságként állnak majd előttünk. Nekem az a véleményem, hogy a becstelen tűzoltó elvtársakat a jövőben ne „papírról“ vagy ferde beállítású jelentések alapján kezeljék. Az ellenforradalmi időszak nagy tanúságtétel volt, de napjainkban is egyre világosabban láthatjuk, hogy ki hova tartozik és ki mennyit ér.

Néhány szót a lapunkat jellemző új színről! Jómaga és tűzoltó elvtársaim is nagy örömmel fogadtuk a lapban először meg-

jelent „Képes tűzoltó-világhíradó“-t. Többek között ez az, amit már régen vártam s amit annakidején — sajnos — „sül fűlek előtt“ nemegyszer hangoztatam. Azt, hogy ne legyünk elzárkózottak, nem ismerjük meg a világot a maga e ményével, és ismerjenek meg minket úgy, amilyenek vagyunk. Én — sajnos — már ismerem a nyugati „mesevilág“ még abból az időből, amikor 1945-ben Nyugatra hurcoltak.

Október 31-étől november 4-ig is a nyugati határtól 30 km-re — a családomnál tartózkodtam, de egy pillanatra sem gondoltam arra, hogy hazámat elhagyjam, pedig lett volna rá alkalmam! Én viszont nem megtanultam, mit jelent a magyar haza 1945-ben Bajorországban jó leckét kaptam... Szolgálati helyemen is említett néhányszor, hogy milyen keserű lesz ma a karaj kenyér és kemény a legkényelmesebb autótülés is, améhez Nyugaton esetleg hozzájutnak a hontalanok. Talán mondom sem kell, hogy most senki nem kérészerített senkit Nyugatra s azokért meg kivéve a fiatalokat s a becstelen, félrevezetett embereket —, akiknek van fűle mögött valami, nem kár, hogy kimennek... Biztos vagyok abban, hogy sok őrökben is akadnak olyanok, akik mesevilágot képzeltek Nyugaton. Eppen ezért az véleményem, hogy szűrjük le a tanulás és oszlassuk el a ködös nyugati misztikumot. Beszéljünk a világ tűzoltó eseményéről realisan és lássunk mi is, de ugye akkor szóljunk arról is, ami nálunk van! Ezt nyugodtan tehetjük, mert úgy érzi, hogy tűzoltóságunkkal kapcsolatosan általában nincsen szégyellni valónk.

Igy látom én azt a néhány problémát, amelyről írtam. Úgy gondolom, hogy azok mindegyike máról holnapra nem váltosítható meg, azért talán mégis aközöttük olyan, amit valamenynyien megcsinálhatunk...

Bajnok Imre t. t. örm. instruktork



Vasárnap délelőtt...

A versenyszerelés gyakorlati fogásaival ismerkednek a dunaharaszti tűzoltó fiatalok. A mezőgazdasági tűzvédelem járási erényében első szerelőknek lenni...

## Tartalom

	Oldal
A „politikamentes tűzoltóság“ — és ami mögötte van...	4
A pécsi alosztályon zászlót bontott a KISZ — — —	5
Egységeink életéből — — — — —	6—7
A nagy munka előtt... — — — — —	8
Akikről eddig keveset beszélünk... — — — — —	9
Mindenki első szeretne lenni... — — — — —	10—11
Nem riadnak vissza a legnehezebb feladatoktól sem —	12—13
A tűzvédelem önkéntes harcosainak életéből — — —	14—15
A MÁVAG 1500-as típusú tűzoltószivattyú — — —	16—17
Gyermekjátékból keletkezett tüzek nyomában — — —	18—19
Mi újság a nagyvilágban? — — — — —	20—21
Hírek, sport, fejtörő — — — — —	22—23

## MAGYAR TŰZOLTÓ

A magyar tűzoltóság folyóirata  
Szerkeszti a szerkesztőbizottság:  
Felelős szerkesztő:  
Beszteri Lajos  
tűzoltó százados  
Felelős kiadó: Közgazdasági és Jogi  
Könyvkiadó igazgatója.  
Szerkesztőség:  
V. József Attila u. 2-4.  
Telefon: 121-710.  
Szerk. bev. számla: 151 110-K95  
Zrínyi Nyomda, Budapest.  
Felelős: Bolgár Imre.

**Olvassonk figyelme!**  
A Magyar Tűzoltó megjelenik havonta.  
Egy példány ára 1.— Ft  
Évi előfizetés: 12.— Ft  
A megrendelés a szerkesztőség címére kell küldeni.

A népért  
tüzön-vízen át!

## A választ az elvtársaktól várjuk

Egy esztendővel ezelőtt, ugyanebben a hónapban felhívással fordultunk az ország tűzoltóságához: védjenek meg minden gabonát a tűzkártól! Harcba hívtunk minden állami és községi elvtársat, segítsenek a nagy és felelősségteljes feladat eredményes végrehajtásában. S a hívó szó nem maradt válasz nélkül. Tűzoltóink ezrei fáradhatatlan, lelkiismeretes munkával, sok esetben éjt nappallá téve, vágta neki a feladat süferejének és akadályt, nehézséget nem ismerve — a hivatásszeretettől áthatva — küzdöttek minden szem gabonáért — ez volt az ő válaszuk.

Most, amikor a mezőgazdasági tűzvédelem időszakának küszöbén állunk, újra szükségét érezzük, hogy szóljunk az ország minden tűzoltójához, s harcba hívjunk mindenkit, aki velünk egy úton halad... Talán soha nem volt olyan szükség a becsület, kemény helytállásra, mint éppen ebben az esztendőben, s talán soha még olyan mély tartalma, jelentősége nem volt a „minden szem gabona megvédéséért” jelszónak, mint éppen most.

Munkásosztályunk derékhada és dolgozó parasztágunk becsületos milliói már egyértelmű választ adtak kormányunk felhívására és minden erejüket megfeszítve harcba indultak politikai és gazdasági életünk mielőbbi teljes konszolidációjának megvalósításáért. Munkájuk nyomán és a testvéri országok segítő akciója révén lassan az október előtti kerékvágásba lendül az élet.

A harc első szakaszát megnyertük. A fegyveres ellenforradalom döntő vereséget szenvedett, azonban a megindult konszolidációs folyamat ellenére sem jutottunk még túl a nehezén. A teljes győzelmet csak gazdasági eredményeink további növelésével és az ellenforradalom ideológiájának megsemmisítésével, széttűzésével érhetjük el. Politikai és gazdasági életünk konszolidációjának sikeres végrehajtása minden erőt igénybe vevő, hatalmas feladat elé állítja tűzoltóságunkat is. Soraink rendezése és az üzemi tűzvédelem fokozott biztosítása mellett most értünk annak a harci szakaszhoz a küszöbére, amely helytállásunk egyik próbakövét jelenti.

Rövidesen országsszerte megindul az évi termés betakarítása, s ezzel egyidőben a mi felelőségünk is eléri tetőpontját. Biztosítani a mezőgazdasági termények tűzvédelmét — ez a feladat áll előttünk. A szakszerű, alapos, mindenre kiterjedő megelőzés alkalmazására és a rendkívüli éberségre, továbbá az elvtársak becsületességére, hivatásszeretetére és áldozatkészségére apellálunk, amikor harcba szólítjuk az ország tűzoltóságát.

Súlyos és nagy felelőségünk érzésétől áthatva választottuk a lap nyilvánosságát arra, hogy az elvtársakkal beszéljünk, s — a szolgálatteljesítések mellett — mindenükkiben felébredszük ezt az érzést, amelynek vértünké kell válnia. Azt akarjuk, hogy tiszta és önzetlen segítő szándékuk a feladat lényegének tisztánlátásával párosuljon: S tudják mi az a tulajdonképpeni döntő szempont, amelyet a munka során nem tévesztethetünk szem elől.

Elsődleges és alapvető feladat, hogy egységparancsnokaink — a terület adottságainak legmegfelelőbbben — érvényt szerezzenek a mezőgazdasági intézkedési tervben meghatározott szempontok eredményes végrehajtásának. Az intézkedési terv annyit ér, amennyit megvalósítunk belőle, egy jottányival sem többet! — ezt egy pillanatra sem téveszték szem elől.

Fordítsanak különös gondot a szocialista szektor tűzvédelmének körültekintő és mindenre kiterjedő biztosítására. Nem véletlen, hogy ezt a szempontot külön is kiemeljük, hiszen valamilyen módon tudjuk, hogy az ellenforradalom egyik első ténykedése éppen szocialista vívmányaink e döntő fontosságú bázisainak megsemmisítésére irányult. Törekvünk, bünsz szándékuk ezen a területen is meghútsúlt, sőt: az utóbbi időszakban egyre több termelészövetkezet alakult, és — az ellenség minden mesterkedése ellenére — egyre több dolgozó paraszt választja a szövetkezés útját. Ahhoz azonban, hogy a már meglévő és még ezután létrejövő mezőgazdasági erősségeink gyors ütemű fejlődésének körülményeit biztosítsuk, műhatatlanul szükséges az olyan megnyugtató tűzrendészeti helyzet megteremtése, amely gátat szab az osztályellenesség kártévő cselekményeinek. Sok még a hiány a szocialista szektor tűzvédelmének területén! A hiányosságok részben eléggé szűk anyagi lehetőségeinkből, de zömmel az egyes illetékes vezetők hanyagságából, nemtörődömségéből és a tűzrendészet jelentőségét lebecsülő magatartásából adódik. Ezek

megszüntetése nem könnyű dolog, mert nem intézhetők el csupán szabálysértési eljárás alkalmazásával. Az esetek egy részében inkább a felvilágosítás, a felelősségérzet felkeltésének nevelő jellegű módszere a célravezetőbb.

Rendkívül nagy feladatot jelent az egész mezőgazdasági megelőzés kézbe tartása is. Az teszi nehezzé, hogy nem lehet adminisztrációval, csak úgy egyszerűen megoldani, hanem a jó irányítás mellett a társszervekkel való szoros kapcsolat milyensége, ennek a kapcsolatnak gyakorlati értéke és a területfelelősi hálózat kiterjedt rendszere népes táborának önzetlen, lelkiismeretes munkája képezi az alapját. Lényegében tehát erre épül fel az egész mezőgazdasági tűzvédelem, s ennek a kapcsolatnak, illetve szervezeteinek jó vagy rossz munkáján áll vagy bukik a feladat végrehajtásának minden sikere.

Az elmúlt esztendő során egyes társszervek igen jelentős segítséget nyújtottak ezen a téren, s az állami és községi területfelelősök ezrei is bebizonyították, hogy döntő tényezői a feladatvégrehajtás eredményességének. Most újból számítunk rájuk — tán még jobban, mint az elmúlt esztendők bármelyikében. Tudjuk, hogy valamennyien átérzik a feladat súlyos voltát de ugyanakkor annak szépségét is és bízunk abban, hogy egy emberként segítenek bennünket. Azzal is tisztában vagyunk, hogy hibák, hiányosságok mutatkoznak a tűzvédelmi bizottságok munkájában, s hogy ezek a bizottságok sok helyen csak papíron léteznek, s csupán arra jók, hogy néha-néha összejeljenek, de konkrét segítségadásig már nem jutnak el.

Nekünk nem névleges szervekre van szükségünk, hanem olyanokra, amelyeknek minden egyes tagja felelősséget érez a mezőgazdasági tűzvédelméért s a maga területén és hatáskörében minden lehető elkövet a kapcsolatos tűzrendészeti problémák megnyugtató rendezése érdekében. Parancsnokainkra vár a felelősség, hogy ezt megértessék azokkal a vezetőikkel, akik tagjai bizottságoknak, s ne ők végezzék egyedül a munkát — a bizottság helyett!...

Területfelelőseinké a munka oroszlánrésze. Éppen ezért kivesenek el mindent, hogy a mezőgazdasági év sikerrel záruljon. Eljének a felvilágosító szó erejével, s ha úgy látják, hogy célravezető, szóljanak az értelemhez. De ha azt tapasztalják, hogy okos szó nem segít, lépjenek fel határozottan és keményen, mulasztók ellen. Törvényes jogunk következetes alkalmazásával mutassák meg a józan szóra fittyet hanyóknak, hogy nem túrja a bünsz nemtörődömséget, mert az népünk érdekével áll szemben. Márpedig aki a népünk élet- és vagyónvédelmét biztosító törvényes rendelkezések végrehajtásának ellenszegül, arra leszi a szocialista törvények ereje!

Eddigi tapasztalataink azt is bebizonyították, hogy a tűzvédelmi propaganda egyik leghatásosabb gyakorlati fegyvere a megelőző tevékenységünknek. Különösen nagy fontosságú ez tevékenység ebben az időszakban, amikor a nyári hónapok közönségével s a mezőgazdasági termények érésével párhuzamosan napról napra növekszik a tűzveszély. Tűzkárstatisztikák jelentős károsaságai arról tanúskodnak, hogy még mindig nagy fokú a hanyagság és gondatlanság. Különösen a gyerekek által keletkező tüzesetek szolgáljanak intő példának. Éppen ezért reá kell fordítanunk az állandó célszerű és időszaki propagandamunkára. Mérjük fel az összes helyi lehetőséget, azok teljes kiaknázása révén olyan tevékenységet folytassunk, amely időszerűségével, ötletességével és közérthető módszerrel a leghatásosabb. Ne feledjük: a kellő időpontban alkalmazott meggyőző erejű propagandamunka olyan segítőtárs, amelyet a miféle adminisztratív intézkedés nem helyettesít.

Csak néhány szempontot vetettünk fel, amelyekről úgy éreztük, feltétlenül beszélnünk kell. Az elvtársakhoz, az ország minden állami és önkéntes községi tűzoltójához szólunk. Most már az elvtársaké a szó, adjanak választ a felhívásra! Vesszünk tettekkel, mint az elmúlt esztendők során. Áldozzunk nehéz feladatra kérjük a segítséget: jövő évi kenyérünk tűztől való megvédésére. Bízunk abban, hogy mindannyian megértéssel és azt is érzik, hogy a választ — önzetlen segítségüket — nem mi, hanem a párt, Forradalmi Munkás-Paraszt Kormányunk egész népünk kéri.

# A „POLITIKAMENTES TÜZOLTÓSÁG”

## — és ami mögötte van...

„Elég volt a politikából! A tűzoltóság hivatalánál fogva — hivatalból — me-politizáljon! Eppen ezért politikamentes tűzoltóságot akarunk!” — Nem egyszer találkoztunk ezzel a demagóg, ködös jelszóval a múlt év október-novemberében. A „forradalmár” tűzoltók szónoklataira és „programbeszédre”, sugallatukra, sőt nem egyszer határozott „intézkedésre” létrejött — akkoriban igen divatos — „Forradalmi Bizottságok” határozatai valósággal hemzsegték az ilyen s ehhez hasonló követelésektől. Ószintén meghalva — e demagógia nem maradt minden hatás nélkül. Sajnos a tűzoltó elvtársak egy részét megsejtítette, s ha nem is sokan, de voltak, akik megintogtak, megzavarodtak, s többekévesbé magukénak vallották ezeket a nézeteket. Sajnálatos, hogy még talán ma-napság is akadnak egynéhányan tűzoltóink között, akik nem látnak tisztán ebben a kérdésben.

Eppen ezért most konkrétan, a tűzoltóság szemszögéből vizsgáljuk meg ezt a kérdést.

### Mi a politika, — és beszélhetünk-e politikamentességről?

Köztudomású, hogy a politika társadalmi tevékenység. Benne — szűkebb értelemben véve — az osztályok létfontosságú érdekei és az osztályok kölcsönös viszonyai fejeződnek ki. A politika célja tehát egy bizonyos osztály érdekeinek védelme, az államhatalom megszerzése, megtartása és megszilárdítása, vagy éppen kedvező feltételek teremése az illető osztály számára az államhatalomért vívott harcban. Mióta osztálytársadalomban élünk, minden osztálynak megvan a maga érdeke, s annak megfelelően a maga politikája. A kapitalista társadalom rendszerében pl. a burzsoázia politikája — határozottan támogatva saját államhatalmi és elnyomó szerveitől — a többi között a dolgozó tömegek elnyomását, kiszákmányolását előzza. A proletariátus osztályának, államhatalmának politikája ezzel ellentétben a kiszákmányolás megszüntetésére, s az elnyomás alól felszabadulni vágyó dolgozó milliók érdekeinek védelmére irányul. Mi következik mindebből? — Az, hogy az osztálytársadalomnak, s az osztályharcok korszakában nincs és nem is lehet politikamentesség. Eppen ezért aki a politikamentességet hirdeti, s a politikamentesség jelszavával dobálózik, tulajdonképpen szemben áll a haladás eszméjével — más szóval: támogatja és kiszolgálja a burzsoázia politikáját.

### Politizálás „politikamentes tűzoltóság” jelszava mögött

Kétségtelen és megállapított tény, hogy a „politikamentes tűzoltóság” jelszava nem az egyszerű és becsületes tűzoltó elvtársak agyában született meg. E jelszót csak az ellenforradalom hulláma által felszínre dobott hangadók, újszülött „vezérek” hirdették és terjesztették tűzoltóságunk körében — és tegyük hozzá — nemegyszer eléggé erőszakos ráihadással.

Nézünk, hogy tulajdonképpen mit akartak ezek a „forradalmárok”. Ha a dokumentációkat lapozgatjuk, vagy éppen az akkoriban elhangzott követeléseken elmélkedünk, rendkívül érdekes és ugyanakkor igen furcsa, elgondolkodtató képet, sőt félreérthetetlen választ kapunk az előbb feltett kérdésre. Nézzük pl. a budapesti tűzoltóság úgynevezett „Forradalmi Bizottságának” több pontos követelését — természetesen azzal a megjegyzéssel, hogy mi a bizottságot — „követeléseivel” együttvéve — egy pillanatra sem azonosítjuk a budapesti tűzoltóság becsületes egységével... Ez a bizottság elsősorban a szovjet csapatok kivonását, a varsói szerződés felülvizsgálását követelte s teljesen magáévá tette a Dudas-féle „Nemzeti Forradalmi Bizottmány” — sok tekintetben fasiszta jellegű — huszonöt pontját. De csodák csodája, hogy ugyanakkor — igen határozottan — a politikamentes tűzoltóság mellett foglalt állást. Mit bizonyít mindezt? Nem kevesebbet, mint azt, hogy a politikamentesség hirdetői, „vezérférfiai” — demagóg jelszavuk leple alatt — nagyon is merészen politizáltak, s félrevezetni, becsapni igyekeztek az embereket. Egy dolog azonban mégis igaz — habár ezt sohasem merték nyíltan kimondani — valóban „politikamentes”, de nem akármilyen politikától mentes tűzoltóságot akartak, hanem a marxizmus-leninizmus politikáját akarták száműzni a tűzoltóság életéből!

### Hamis hivatkozás a múltira...

Október-novemberben felvetődött, s az „illetékesek” igen nagy előszeretettel éltek, érveltek azzal, hogy a tűzoltóság a felszabadulás előtt politikamentes volt.

Való igaz, hogy azelőtt a tűzoltóságnál nem működtek — hiszen nem is működhettek — kommunista pártszervezetek, mivel akkoriban tüzzel-vassal irtották a kommunistákat. Azzal sem „gyanúsíthatjuk” a múlt tűzoltóságának vezetését, hogy marxizmus-leninizmus ismeretterjesztő szemléletű szervezetet az állomány tagjainak politikai nevelése érdekében... S ha valaki netán a bal oldalra „bévedt” akkoriban, annak kíméletlenül a nyakára léptek — ez sem vitás!... De ha mégis akadt, aki nem bal, hanem jobbfelé lépett? — Hát istenem! Előfordul ilyenek a lepolitikamentesebb szervezetnél is — mondtották, s „nagybölcsen” szemet hunytak... Tehát: Ha szabad időben kártyázzagtál, vagy a kiskocsmákat látogattad, és ugyanakkor a szolgálataiban zokszó nélkülűt túrtad „vitéz” tisztelhelyettesed arcátlan modorát, s hajlott a derekad a felügyelő urak előtt — akkor ideális tűzoltó voltál. Ha viszont csak egyszer is kinyitottad a szád, azon nyomban megismerkedtél a „politikamentesség” haragzó „kisisteneinek” nagyon is politikusszerű és erősen zöldes színű vilámaival... S amíg Te a „politikamentesség” érzésétől áthatva, fújtd a „Hiszek-ez”-et és „ártalmatlan” szórákozással kerülöd meg a politizálás látszatát is, ne-hogy „szentségtörővé” válj és az utcára kerülj, addig nézzük csak meg józan közelségben — mit csináltak a te neveddel is

A Magyar Országos Tűzoltó Szövetség elnöke 1942. február 19-én kormány helyettesévé történt megválasztása alkalmával — táviratilag köszöntötte Horthy vánt. Mint a távirat szövegéből kitűnik, ...ez ünnepélyes alkalomból fél mi magyar tűzoltó alattvalói hódolatát, m ingathatatlan hűségét és törhetetlen gaszkodását a legalázatosabban jelenti Főrnéltségű Urunk eredményekben g dag országására a Mindenható bőséges dását kéri... Egy másik példa, m ugyanacsak „sejtet” valamit: Székesfeh vár — annak idején — szabad királyi ros polgármesterének 1939. július 28 kelt, 9778—1939. sz. „Pályázati Hír- mény”-ében ezt olvashatjuk: „Székesfeh vár szab. kir. város tűzoltósága létszár ban egy megüresedett tűzoltói állásra i lyázatot hirdetnek... A tűzoltói állás i zolványos altszűkelt, illetve... vitézek v: tűzharcosok részére fenntartott állás. S hogy politizáltak-e, annak bizonyítás elegendő, ha a Tűzrendészeti Közlöny 11 augusztus 1-i számának „A vörös kakkas a vörös rém” c. vezércikkére hivatko- zunk. Ebben a cikk írója — nyilvánvaló illusztris vezéralakja az akkori tűzoltósá- nak — hangsúlyozza: „...a vörös r (érsd kommunizmus) ellen jobban kell dekeznünk, mint akár a vörös kakkas len. Amaz ugyanis nemzetpusztító ténye de ez csak vagyonromboló”. Végül m jegyzi: „Igenis, a magyar tűzoltó nem: a vörös kakkas ellen küzd, hanem épp olyan kitartással meggyőződéssel és lel- sédéssel küzd a vörös rém ellen is.” U véltük, ennél többet mondó dokumen- ción nem kell annak bizonyítására, hogy felszabadulás előtti tűzoltóság nem is v „annyira” politikamentes. Sőt!! Mi az- ban nem kérünk az ilyen politikament- ségből!

### Hűen a szocializmus eszméjéhez

Hazánkban szocializmus épül a m xizmus-leninizmus, a proletárdiktatúra a proletár nemzetköziség zászlaja alatt. szocialista építés dolgozó népünk — m- kásosztályunk, parasztágunk és hale értelmiségünk — becsületes munkáját fűződik. A tűzoltóság tagjai, akik első- ban munkásosztályunk és parasztágu fiatalból kerülnek ki, értelemszerűen ma- maradhatnak távol a szocialista építés kótó munkájától. Mindebből, vagyis t- oltóságunk tagjainak osztályhelyzeté- következik: egyetlen tűzoltó — legy- párttag vagy pártnonkívűli — sem vall és nem is vall más „elvet vagy nézet- mint a dolgozó nép államhatalmának po- tikáját. S mi ezeknek a nevében bes- lünk, amikor kijelentjük: nem ülünk a politikamentesség demagóg jelszaván — azt egyszer és mindenkorra határoz- tan elítéljük. Kijelentjük: igenis politiz- lünk, még pedig nyíltan és nem bújunk politikamentesség alárcá mögé.

Politizálunk, mert magunkénak vallj a szocializmus építésének nagy ügyét. F reérthetetlen politikai állásfoglalásunk fejezzük ki, amikor a Forradalmi Munk. Paraszti Kormány törvényerejű rendelet- egyemberként végrehajtjuk. És politiz- lünk akkor, amikor érvényt szerzünk tűzrendészeti rendelkezések maradéktal- végrehajtásának, mert dolgozó népu- élet- és vagyonbiztonságáért szállu- síkra, s mi ennél szebb és megtisztelő- feladatot nem ismerünk. Ezt az eltök- szándékunkat ország-világ előtt kinyil- nítjuk. Ezt kívánja országunk, népünk f- emelkedésének érdeke s ezen belül ezt i- vánja a tűzoltóságunk érdeke is!

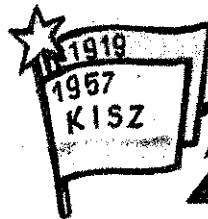

# A pécsi alosztályon ZÁSZLÓT BONTOTT A KISZ

HUSZONEGY FIATAL állami bizottság közösi akaratára és szilárd elköteleződésére életre hívta Baranya megye állami egységeit közösi az első KISZ-alapszervezetet. Huszonnegy fiatal kereste és találta meg az utat, amely ifjúságunk forradalmi szervezetébe: a Magyar Kommunista Ifjúsági Szövetségbe vezet.

**SZOKATLANUL HANGZIK** talán, de ugyanakkor kimondhatatlanul jó érzést is kelt mindannyiunkban, hogy ezúttal itt elmaradt a szokásos szervező munka, sőt nem is volt rá szükség! Nem kellett előzőleg „elbeszélgetni” a pécsi tüzoltófiatalkkal; nem kellett a figyelmeiket az új szervezetre irányítani és egyiküket sem kellett „agitatálni”, hogy lépjenek be a KISZ tagjai sorába... Ők maguk álltak a pártszervezet elé s hozzáfűzték első a szervezeti feladatok gondolatával és kérték a vezetőség segítségét annak lehetővé tételéhez.

**MEGÉREZTÉK ÉS MEGÉRTETTÉK**, hogy ahol annyi fiatal van, mint náluk, nem nézhetik tétlenül, hogy ki-ki a maga útját járja. Megelégedtek az egymás dolga iránt azelőtt érzett közömbösséggel. Mert azelőtt úgy volt náluk, hogy ha letették a szolgálatot, mindenki ment, amerre látott, s ki így, ki úgy, hasznosan vagy haszontalanul töltötte a szabadidejét anélkül, hogy valaki is törődött volna vele. Pedig DISZ-szervezetük is volt. Igaz, hogy jóformán csak papíron, mert az egyébként — egyes kampányfeladatok végrehajtását kivéve — nem sok vizet zavart a fiatalok életében. Most ezen akarnak gyökeresen változtatni és ennek lehetőségét a KISZ megalakításában látták. Pezsgő, eleven életet akarnak az alosztályon, olyant, amely gazdag tartalmat ad nemcsak a fiatalok, hanem az idősebbek szolgálati és szolgálaton kívüli életének is. Olyan szervezet, amelyet mindenki megtis-

zít meg, szívesen tevékenykedik, s amely nem csupán a kulturális- és sportigényeket elégíti ki, hanem sokrétűségével a szolgálati feladatok jó elvégzését is megkönnyíti, elősegíti.

**MÉG NAGYON FIATAL** ez a szervezet, amely a pécsi alosztály- illetve alosztályparancsnokságon alakult. Úgyiszlóvan még semmiükük nincsen, csupán az akaratuk és a szívük, s az a cél, amelynek jegyében zászlót bontottak — de máris az első lépéseket próbálgatják. Május 17-én mondották ki a megalakulást és 21-e óta már mindannyian a szívük felett hordják a nemzetiszínű és ótágu vörös csillaggal ékesített ideiglenes tagsági könyvecskéket. Az egész alosztály őket figyeli és

kíváncsian várja a programot. Olyan nagy az érdeklődés, hogy már néhány ötvenen felüli elvtárs is azon morfondírozik, hogyan kapcsolódhatna a fiatalok munkájába, a korhatárt alig túlhaladókat pedig azt tervezik, hogy valamiképpen kiegészítik a belépés lehetőségét. Elvégre ők sem maradhatnak ki — így érvelnek — azért, mert két, három esztendővel korábban születtek a kelletténél!...

**MINDENKI MAGÁÉNAK ÉRZI** a fiatal szervezetet — a huszonnegy évestől az ötvennyolc évestig egyaránt. És ez a helyes! Mert ha az idősebbjei csak egy-egy téglával járulnak is hozzá a szervezet erőssé, életképessé tételéhez, akkor az eredmény is olyan lesz majd, amelyet öregje, fiatalja büszkén a magáénak vallhat.

**A PÉCSI TÜZOLTÓFIATÁLOK** a világhosszúra léptek, meghozták olyan kezdeményezéssel, amelyet az ország minden fiatal állami tüzoltója elé követhető példaként állítunk! Példaként állítjuk annak az állami egységnek a fiataljait, amelybe csúnyán belemart az ellenforradalom szennyes árja. Ahol árulók, bitangok akadnak, olyanok, akiből pedig a mi proletárhatalmunk faragott embereket, s akiket a munkáshatalom teremtő ereje állított megtisztelő feladattal sorainkba. Ezek már nincsenek közöttünk, s a pécsi tüzoltófiatalk ezeknek is választ adtak, amikor egyakarattal magasra emelték a KISZ forradalmi zászlóját és fogadalmat tettek, hogy soráikat nem engedik többé megbontani. Köszöntjük az ország egyik első állami tüzoltó KISZ-alapszervezetét!

**FIATAL TÜZOLTÓ ELVTÁRSÁK! KÖVESSÉTEK A PÉCSI PÉLDÁT: SORAKOZATOK A FORRADALMI IFJÚSÁG MÁRTIRJAINK VÉRÉVEL MEGSZENTELT ZÁSZLAJA ALÁ!**



— Minden segítséget megadunk — igéri a párttitkár



— Szívesen vállaltam a tiszti teendőket — mond Nagy elvtárs



— A fiatalokat akarjuk összekovácsolni — nyilatkozik Pápai elvtárs

Micskó Rudolf elvtársnak!  
Budapest

Örömmel értesítjük Micskó elvtársat, hogy a pécsi tüzrendészeti alosztályon 1957. V. 17-én megalakult a Kommunista Ifjúsági Szövetség. Taglétszámunk 21 főt képvisel.

Szervezetünk főbb célkitűzései:

- Általános irányelvünk az MSZMP irányelveinek betartása és célkitűzéseinek megvalósítása.
- Büni és harcaink fogunk a nemzetközi proletárhatalom elvének megvalósításáért.
- Ifjúsági szervezetünk melletti módon ki fogja venni részét a nyári mezőgazdasági tüzrendészeti munkákból. Elősegíti a megelőző tüzrendészetet s minden vonalon hűségesen szolgálja dolgozó népünk érdekeit.
- Növelni fogjuk szakmai tudásunkat és nem utolsósorban harcaink fogunk a fegyelmegszilárdításért.
- Sport- és kulturmunkánk kiszélesítésével népszerűsíteni kívánjuk tevékenységünket.
- A patronált közösségekben szervezni fogjuk az önkéntes tüzoltók között a Kommunista Ifjúsági Szövetség szervezetét.

Pécs, 1957. május 22.

Hazafias üdvözléssel:  
a Pécsi Tüzrendészeti Alosztály KISZ-szervezete.

Ez az üzenet minden fiatalnak szól...



— A párt nem fog csalódni bennünk — ez a Molnár elvtárs ígérete



— Még én is érdeklődtem a belépés iránt — vallja be Torma elvtárs



— Eredményes lesz a munka — ez a Blesztly elvtárs véleménye



— Szeretnénk mi is belépni — ez a Lendvai elvtárs kívánsága

**Gyöngyös, festői hegyvonulat**  
 tövében húzódik meg  
**Gyöngyös, a Mátra kapuja.**  
 Nemcsak tűzes boráról, kétszáz  
 esztendő Orczy-kastélyáról (in-  
 nem indult el Görgei és Dam-  
 janich vezetésével a dicsőséges  
 tavaszi hadjárat) és modern,  
 korszerű Váltógyáráról híres;  
 nevét örökre emlékeztetessé te-  
 szik azok a nagy tűzvészek is,  
 melyek pl. 1904., 1908. és 1917-  
 ben csaknem teljes egészében  
 elpusztították a várost. A gyön-  
 gyösiak, de különösen a gyön-  
 gyösi tűzoltók és elődjük sokat  
 tudnának erről mesélni... De  
 hagyjuk a múltat, s nézzük a  
 jelent: hogyan élnek, mit csinálnak  
 e „tűzes“ város tűzvédelmének  
 éber őrei, a tűzoltók...

Az alsztály „házi“ javítómű-  
 helyében — mert ide mentünk  
 először — lelkes munka folyik.  
 Györfalusi János főrm. elvtárs  
 szorgos kezében egy pillanatra  
 sem pihen meg a gyalu és a  
 kalapács, s máris formálódik a  
 tervezett mű egyik fontos tár-  
 tozója. Mert nagy dologra ké-  
 szülnek ám! Mint mondják, a  
 Tűzrendészeti Osztályparancs-  
 nokság ez évben megyei tűzren-  
 dészeti propagandakiállítást  
 rendez. A kiállítási tárgyakat,  
 makettokat, fényképfelvételeket  
 minden különösebb kiadástól  
 mentesen, házilag készítik el.  
 Ők — kivétel nélkül valamennyi-  
 nyien — egy-két, a vasút, a  
 malom és a gyár tűzrendészetét  
 ábrázoló makett elkészítésével  
 járulnak hozzá a kiállítás sike-  
 réhez, eredményességéhez. Még  
 a kezdet kezdetén vannak csak,  
 de lelkesedésük, hivatásszer-  
 vetük s nem utolsósorban Baró-  
 csi és Györfalusi elvtársak (a  
 két „főmester“) szakértelme és  
 odaadó munkája nyomán egy-  
 kedőre készen lesz a remekmű.

Persze, nemcsak ezzel foglal-  
 koznak az elvtársak! Az alsztály  
 előtt fontos feladatként áll  
 a mezőgazdasági intézkedési  
 terv végrehajtása, a járási ver-  
 senyek előkészítése — és így  
 sorolhatnánk tovább a fontos  
 tennivalókat. Lelekesen dolgoz-  
 nak e munkaterületeken is. In-  
 tézkedési tervük végrehajtásá-  
 ban nincs lemaradás, sőt bizo-  
 nyos tekintetben még előbbre  
 is járnak. Segítik az önkéntes  
 tűzoltókat is, habár e téren bi-  
 zony közéleti nehézséggel  
 küzdenek. Egyébként mintegy  
 tizenöt község benevezésére és  
 tavalyinál eredményesebb sze-  
 replésére számítanak.

A fegyellemmel sincsen külö-  
 nösebb baj. Az elvtársak egyé-  
 ként az ellenforradalom sőt  
 napjaiban is bebizonyították,  
 hogy becsületes, fegyelmezett,  
 jó tűzoltók. Az alsztályon nem  
 alakult „Forradalmi Bizottság“ s  
 nem voltak hangos „követel-  
 ődések“ sem. Mindenki becsü-  
 lettel, fegyelmezetten ellátta  
 szolgálatát. A kritikus napok-  
 ban egyetlen parancsmegtaga-  
 dás, késés vagy szolgálatból  
 való távolmaradás sem történt.

Pedig Gyöngyösön is voltak

kritikus napok. Az ellenforra-  
 dalom „Jovagjai“ nem állottak  
 szervezkedni, emlékműve-  
 ket döntögetni, sőt a gyűjtoga-  
 tástól sem riadtak vissza. Erről  
 tanúskodnak a Városi Tanács-  
 nál, a Borforgalmi Vállalat Köz-  
 ponti Irodájánál s a környék-  
 beli abasári és gyöngyöspatai  
 termelőszövetkezeteknél történt  
 gyűjtogatások. A gyöngyösi elv-  
 társak hét esetben vonultak  
 gyűjtogatásból származó tűz-  
 esethez, s minden esetben meg  
 is állták a helyüket. Elismerés  
 illeti őket!

Nem panaszként, de megem-  
 lítették az elvtársak: laktanyá-  
 juk 1953 óta, szertárjuk pedig  
 mintegy hat év óta nem „látott“  
 festést, illetve meszelést. A fei-  
 sőbb szervek ígérgettek ugyan  
 mindig, csak éppen pénzt és  
 anyagot nem biztosítottak erre  
 a célra. Valóban „csúnyán néz  
 ki“ a laktanya, szinte gazdátlan  
 épület benyomását kelti. Igen  
 jó lenne, ha az „illetékesek“  
 felfigyelnének erre a körü-  
 ményre s mielőbb segítenének  
 a gyöngyösi tűzoltóknak.

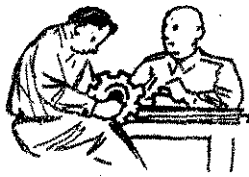

Mezőkövesdet, a „matyó vá-  
 rost“ sem kímélte a múlt év  
 október—november „Jovagjai-  
 nak“ galád tevékenysége. Em-  
 lékművet döntöttek, leöleldöz-  
 tek, keresztet raktak a ta-  
 nácsházára, sőt olyannyira neki-  
 bátorodtak, hogy a vonuló szov-  
 jet harckocsikat az országúton  
 keresztbeszórt és meggyújtott  
 szármával alkarták megállítani.

A tűzoltóság e nehéz időkben  
 is helyén volt. Igaz, az alsztá-  
 lyon belül volt egy kis „szervez-  
 kedés“, de nem öltött komo-  
 lyabb méretet. Végeredmény-  
 ben a tűzoltó elvtársak — egy  
 ember kivételével — egységesen,  
 fegyelmezetten sorakoztak fel  
 az alsztályparancsnok elvtárs  
 mögött. Szolgálatukat becsülete-  
 sen ellátták, 20—25 km-ről is  
 bejöttek szolgálatba. S mintha  
 e nehéz idők összekovácsolták  
 volna az elvtársakat: javult a  
 munka, javult a fegyelem. A  
 múlt év októberé óta egyetlen  
 fegyelmérsítésre s ebből eredő  
 felelősségvonnásra sem került  
 sor! Pedig Dimény fődjv. elv-  
 társ nem igen elnéző ilyen te-  
 kintetben...

Jelenleg nagy munkában van-  
 nak. A Tűzrendészeti Hét sike-  
 rés előkészítésén s a mezőgaz-  
 dasági intézkedési terv végre-  
 hajtásának helyes megszervezé-  
 sén fáradoznak. Amit eddig csi-  
 náltak, az dicséretre méltó.  
 Minden igyekezetük, hogy az  
 idén még a tavalyinál is ala-  
 csonyabbra szorítsák le a mező-  
 gazdasági tűzesetek számát és  
 kárértékét. Ez nagy szó, mert

1956-ban csupán 30 kereszt ga-  
 bonájuk égett el — az is vil-  
 lámcsapás következtében.

Azért valami mégisincs rend-  
 ben... Mezőkövesd egyike azon  
 kevés városoknak, melyekben  
 önkéntes tűzoltóság is van. Ez  
 eddig rendben lenne. A baj csak  
 az, hogy az alsztály és az ön-  
 kéntes tűzoltóság s különösen a  
 vezetők — között bizonyos kér-  
 désekben nincs meg az egyetér-  
 tés. Mi nem vizsgáltuk meg  
 részletesen, hogy miről is van  
 szó és, hogy kinek van igaza,  
 hiszen ez nem is reánk tartozik  
 elsősorban, de véleményünk  
 szerint sokkal idővebb lenne,  
 ha a lassan már tengerikigyvóvá  
 fővő levelezgetések helyett ös-  
 zszelólnének s egyszer már ren-  
 det csinálnának a vitatott és  
 meg nem értett kérdésekben.

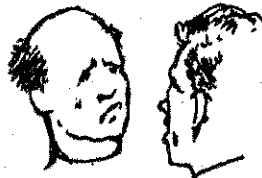

Budapest, Vörös Csillag Trak-  
 torgyár... Puffogó, fűlsiketi-  
 tően hangos traktorok, vontatók  
 „szálguldanak“, a szerelőcsarno-  
 kok között meghúzódó szűk ut-  
 cácskákbán. Nem messze től-  
 lünk egy meglehetősen nagy  
 befogadóképességű építmény  
 alatt szállításra készen, hűs-  
 sikén sorakoznak az új, külföldön is  
 elismert és nagy előszeretettel  
 használt traktorok. Az örsöt  
 keressük... Egyszer csak piros  
 gépjárműfecskendő tűnik fel,  
 s csikorgó fékezés közepette  
 megáll a „statikus festő“-nek  
 nevezett műhelyrészt előtt. Odara-  
 hanunk... „Ellenőrző gyakor-  
 lat“ — halljuk az őrsparancsnok  
 elvtársától, de máris figyeljük a  
 szerelést, a gyakorlat megoldá-  
 sát. Sajnos, az elvtársak nem  
 úgy dolgoznak, mint ahogyan  
 kellene — állapítjuk meg az  
 őrsparancsnokkal és az éppen  
 ott lévő belügyi ellenőrző tiszt  
 elvtárral egyetemben. A ve-  
 zénylő Csonka főrm. elvtárs  
 nem adott ki támadási paran-  
 csot, csupán „megbeszélést“ fol-  
 yatott az elvtársakkal. Az elv-  
 társak — talán pontosan ezért  
 — tévován, bizonytalanul mo-  
 zogtak és szerelési hibát is el-  
 követtek. Pl. a beépített vaslét-  
 lán való felhatolás után nem  
 kötötték ki a tömlőt. Mentse-  
 gükre szolgáljon, hogy 1+4 sze-  
 relő létszámmal — mert csak  
 annyian voltak! — nagyon ne-  
 ház egy ilyen gyakorlat megol-  
 dása. Ettől függetlenül — anél-

kül, hogy az ellenőrző gyakorlat  
 további, részletes elemzésé  
 bocsátkoznánk — javasoljuk  
 elvtársaknak: ellenőrző gyako-  
 latnál minden esetben úgy m-  
 dolgozzanak, mintha tüzésr  
 dolgoznának. A vezénylő teh  
 sohase magyarázkodjon, hene  
 parancsot, támadási parancs  
 adjon ki! Kevés fecskendő-lé  
 szám esetén pedig már az őrsé  
 váltásnál beszéljék meg, ho-  
 kinek mi legyen a teendője t  
 eset vagy éppen gyakorlat k  
 kalmával.

Persze, nagyon helytelen le-  
 ne, ha csupán egyetlen gyako-  
 laton szerzett benyomásu  
 alapján ítélünk meg az őrs  
 Igaz, a fegyelem, s a helye  
 kitaláltott elvtársi viszony  
 ren azelőtt nem minden vi  
 rendben náluk. Erősen divott  
 „bratyzsellelem“, s ebből kifoly  
 lag nem volt ritka a lazaság  
 a feületesség. Most azonb  
 már jó úton haladnak s rem-  
 hetőleg hamarosan végleg re-  
 det teremtenek az őrsön.

Az elvtársak panaszkodna  
 hogy sok a színházzolgál  
 Valóban — s erről mi is me  
 győződünk — vannak olyan  
 akik a közelmúltban kézb  
 egymásután következő szába  
 napjukon láttak el színházzu  
 gálatot. „Olyan elvtárs is ak-  
 —, mondja Komondi őrs  
 elvtárs —, aki két szabadnap  
 vasárnapján egymásután vi  
 színházzolgálásban“. Ez i  
 nincs rendjén! Javasoljuk, ho-  
 az alsztály vizsgálja felül e  
 az állapotot, s gondoskodik a  
 ról, hogy az elvtársak színhá  
 szolgálatra történő kirendelé  
 normális keretek között törté-  
 jen.

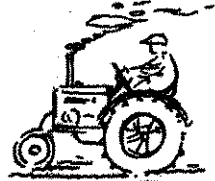

A szobi járási kirendeltség  
 teljes „üzem“ van. Varga őrs  
 elvtárs, a kirendeltség helye-  
 tes vezetője az írógépet pótyot  
 teli — tűzrendészeti határozat  
 készít. Közben Dombóvári hős  
 elvtárs, a kirendeltség vezető  
 is „befut“ a járási tanács-  
 ahol — mint mondja — a mez-  
 gazdasági intézkedési terv vé  
 rehajtásának egyes részletei  
 tárgyalt. Egyébként megállap  
 hatjuk, hogy ha valamely  
 egységünk munkája már me-  
 a nyári mezőgazdasági tűzvé-  
 lem jellegét tükrözi, hát akk

# ÉLETÉBŐL

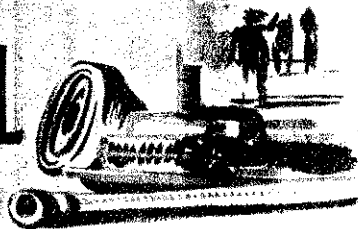

a szobi kirendeltségre minden további nélkül áll ez a tétel.

Az intézkedési tervet lapozgatjuk. Kiadós íromány, mintegy 28 pontból áll. A két elvtárs dicséretére legyen mondva: nemcsak a pontok sokasága teszi terjedelmessé, hanem a benne feltüntetett feladatok mindenre kiterjedő részletessége a legfőbb értéke. Nem soroljuk fel, mi mindent tartalmaz, hiszen nem is ez a célunk. Annnyit azonban leszögezhetünk, hogy az összes lényeges problémák megoldásának menetrendjét tartalmazza. Sőt ilyen pontot is találhatunk benne: „szabadnapomból (azaz vasárnaponként) ezt és ezt is elvégzem stb...”

17 közeg számtalan problémája nyugszik a két elvtárs vállán, nem is szólva az egyéb teendőkről, amelyek szintén kettőjük gondját-baját szaporítják. Hivatalos, száraz és tömör meghatározással élve: a kirendeltség felelős minden tűzrendészeti és tűzvédelmi feladat jó vagy rossz megoldásáért... Hogy győzik-e? Úgy látszik, igen! Az azután megint más lapra tartozik, hogy miképpen. Mérthogy senki nem végzi el helyettük, az holtbiztos... Ha viszont nem végeznék el, az ő szegényük lenne, hiszen „felülről” azt mondhatnák: ez a dolguk!

De nem panaszkodik egyikük sem. Annnyit azonban Dombóvári elvtárs mégis megjegyez — s ezt, ha nem mondaná, akkor is tudjuk —, hogy a feladatok súlya őt nyomja, mivel helyben lakik és motorja is van, ami pedig közelebb esik, azt esetleg Varga elvtárs kerékpárral járja le... Magyarán szólva ez azt jelenti, hogy az ő szótárában a napi nyolc órai munkaidő 9, 10, sőt ennél is többel egyenlő... Egyébként már a negyedik esztendeje horkózik a járás kirendeltségvezetőre háruló teméntelen feladattal és mindössze másodmagával. Ők egymáséban a vezetők, a végrehajtók és az adminisztrátorok. Így azután ha valamilyen felsőbb utasítás érkezik — s ebben nincs hiány! — kiadják maguknak az utasítást, utána nyakukba szedik az országot, s kimennek a helyszínre intézkedni. Dolguk végeztével beülnek az irodába, először kézzel körmölnek le a jelentést, majd „átminősülnek” gépiróvá és — úgy, ahogy tudják — lepötyög-tetik.

Mindenesetre nem könnyű, hogy ilyen körülmények között

eredményesen dolgozzanak. Gépirónőre nem futja — ezt tudjuk — de nem is csak ennyől van szó. Ha már mindent kettejüknek kell csinálni, véleményünk szerint nem ártana, ha a legilletékesebbek revízió alá vennék a járási kirendeltségre háruló „telintéletes” adminisztrációt. Reméljük, ha erre sor kerül, akkor talán majd fontolóra veszik többek között azt is, vajon szükséges-e, hogy negyedéves, havi mezőgazdasági intézkedési és napi kiszállási ütemtervet készítsenek csupán azért, hogy az egyikben foglaltak jó részét különféle tervelnevezéssel átnásolgassák a másikba és viszont. Mi úgy véljük, erre sincsen szükség! Reméljük, hogy az illetékesek is mielőbb belátják: a területi munkásainknak nem az íróasztal mellett a helyük!



**O**któber vége felé „előkelő” vendégek toppantak be a hőmezővásárhelyi alosztályra: a „Magera kormány” tagjai...

Diadalkapu és üdvözlő beszédek helyett meglehetősen hűvös fogadtatásban részesültek, pedig Magera (volt állami tűzoltó szkv. a szegedi alosztályon) kíséretében olyan nevezetes személyiség is megjelent, mint Dorgai Antal. Ha valakit életre-halálra üldöztek a „sztálinisták” és a „rákosisták”, úgy ő valóban elmondhatja, hogy „soha nem szenvedett” az elmúlt tizenkét évben: hat elemi végzett munkásfióból állami költségen és támogatással építészmérnök lett. Diplomáján még jóformán meg sem száradt a tinta, amikor tűzoltótiszti kinevezését megkapta, és akkor októberben valószínűleg ezt és kiemelt mérnöki fizetését kívánta megbosszulni...

A váratlan fogadtatás első pillanatban kissé mehökkentette a „szegedi forradalmi bizottságot”, de hamarosan lekecsinylő sajnálkozás váltotta fel a döbbenetet. „Szegény elmaradott vásárhelyiek, majd én megmagyarázom nektek a forradalmat” — gondolta Magera,

amikor elvileg éppenséggel nem mondható meggyőződéssel a kultúrterembe parancsolta elvtársainkat. „Politikamentes” beszédének, melyben a szovjet csapatok kivonásáról és az ENSZ-beavatkozásról is szó esett, az alosztályparancsnok azonnali „elzavarásának” következtése volt a fénypontja. Bereczki hdgy. elvtársat azonban nem olyan fából faragták, hogy egykönnyen inába szálljon a bátorsága. Finoman, de közérthetően tudtukra adta, hogy kivül tágasabb s csak menjenek haza Szegedre „forradalmat” csinálni. Ekkor olyan valami történt, ami jó lett volna, ha valamennyi egységünkön megtörténik: a beosztottak egyembéreként kiálltak parancsnokukért és a „magas kormány” azzal a félsikerrel távozott, hogy alakult ugyan egy „forradalmi bizottság”, de az sem akkor, sem később nem tevékenykedett.

Mindezen értelmes elgondolkozunk, mert Bereczki elvtárs az előző szolgálati helyén Makón és a mostanin Hódmezővásárhelyen is egyaránt keménykezű, sőt nemegyszer szigorú parancsnoknak bizonyult, tehát sohasem hajszolta a népszerűséget. Ha kellett (szerencsére Vásárhelyen keveset kellett) büntetett is. S hogy a beosztottak ennek ellenére a nehéz napokban is megbíztak benne, s „kiálltak” érte, ennek az a magyarázata, hogy régeb-

ben ő is „kiállt” alárendeltjei jogos kérelméért. Mindig tudták, hogy nem hiába kopogtatnak ajtaján, ha segítségre vagy jótanácsra van szükségük. Éppen ezért az sem véletlen, hogy még novemberben — parancsnokuk kezdeményezésére — erős pártszervezet alakult az alosztályon.

Szólnunk kell arról is, hogy Hódmezővásárhelyen nemcsak a jelentések, hanem a való élet is a jó közösségi szellemről tanúskodik. Talán nem érdektelen megemlítenünk azt sem, hogy a parancsnok is részt vesz a fehér asztal melletti „értekezleteken” — melyekre egyébként az alosztály nyugdíjasai is minden esetben hivatalosak — de ez nem „bratyzásra”, hanem a kölcsönös megbecsülés és bizalom kialakulására vezetett. Tudjuk, hogy az ellenforradalom időszakában számos tisztet és parancsnokot érdemtelenül és — tegyük hozzá — jogtalanul zavartak el egyes eszükét vesztett „hőbörgők”, de a vásárhelyi példa is azt bizonyítja, hogy — a múltban éppen úgy, mint a jelenben — a beosztottak bizalmát nem „komázással” és engedékenységgel, hanem nagyobb tudással, szigorú, de emberséges magatartással lehet és kell megnyerni.



## Egy levél, amelyhez nem kell kommentár

Rádióból értesültünk a Budapesten történt eseményekről. A vállalt vezetősége és pártszervezete a tűzoltóparancsnokkal, Haáz Károly főtörzsmesterrel együtt megszervezte az őrséget. A tűzoltók attól kezdve parancsnokukkal együtt fokozott késztettségben voltak. Október 24-én jöttek a sztalinvárosi ellenforradalmárok Pakson és kezdtek leszedni a címereket és bujtozni a tömeget. A rendőrség elfogta őket, de propagálásuk eredménye október 25-én este mégis jelentkezett. Megindult a felvonulás, persze a tömeg nagyrésze részeg volt. A Konzervgyár a legnagyobb üzem Pakson, s ezért mindjárt ide jöttek, mivel a gyárban 40 vagon meggybor, pálinka és nagymennyiségű konzerv voltak. Be akartak jönni a gyárba és hangoskodtak, hogy már 1943-ban is vitték haza a konzervgyár termékeiből. Egyszóval ki akarták rabolni a gyárat. A hét tűzoltó éjjel-nappal talpon volt, a járőrök kettésével teljesítették szolgálatot, a többiek pedig bátor és öntudatos kiállásukkal segítettek megakadályozni a tömeg behatolását. Részben feloszlattuk a tömeget, de egyesek gyújtogatni akartak a ládaraktárban. A parancsnok rögtön kiadta a parancsot, hogy a 400 l/p-es kismotorfecskenédő készítsék elő és helyezzeék el a gyár alsó része, illetve a ládaraktár felé összpontosít. A gyújtogatással meg is próbálkoztak, csak az örök a figyelő helyükről felszólították őket, mire lijedten elszaladtak. Tűzoltóink október 24-étől november 4-ig állandóan fokozott késztettségben voltak, s az alatt az idő alatt, naponta 4—5 órát aludtak. A gyár vezetősége a megyei Oszdtályparancsnoksággal egyetértve, bátor és öntudatos magatartásukért dicséző oklevéllel tüntette ki az elvtársakat.

Csak akkor tudjuk igazán értékelni tűzoltóink éberségét és munkáját, ha a paksi Konzervgyárat összehasonlíttuk a budapesti Cséplődi úti Konzervgyárral, ahol a raktárt kirabolták, a gépeket összetörték és elvitték, az iradai felszereléseket az iratokkal együtt elégették. Ugyanakkor nálunk egy üveget sem törhettek össze az ellenforradalmárok, pedig kb. 20 millió forint fektűt készrűben a gyár területén.

Elvtársi üdvözléttel:  
GUTAI ZSIGMOND párttitkár

# A nagy munka előtt...

## Békés megyei helyzetkép

Az osztály által — a saját és az alosztályok részére készített feladattervekkel együtt hiányzik a régebben szokásos terjengős — és tegyük hozzá — legtöbbször általános szövegmunkákat ismételtető „politikai” bevezetés. Sőt, különféle „súlypontképzésre” és „szűk keresztmetszetek” felszámolására sem utaltak utasítást. Ehelyett csupán néhány pontban és mégis világosan, közérthetően szabták meg a teendőket, de úgy, hogy ki-ki alaposan megismerhesse feladatát. A politikai bevezetőt ezúttal — sajnos — az októberi események szolgáltatták, s így érthető, hogy mindenekelőtt a szocialista szektor tűzvédelmének hatékonyabb biztosítása az egyik legfőbb tennivaló. Ennyit a tervekről és talán még annyit, hogy néhány járásban a végrehajtó bizottságok már be is számoltatták az alosztályparancsnokokat, de ugyanez — igen helytelenül — megyei szinten még nem történt meg. A másik észrevételünk: kevés szó esik a tervekben a rendőri szervekkel való együttműködésről, holott az elmúlt évek tapasztalatai bebizonyították ennek eredményességét.

**AZ ALOSZTÁLYON** csak nemrégiben kapták meg a 30-as tvr. végrehajtási utasítását és ez is hozzájárult ahhoz, hogy egyelőre csupán a munka megkezdéséről, nem pedig annak folyamatos végzéséről beszélhetünk. Ennek ellenére is megállapíthatjuk azonban, hogy — bár kisebb mértékben — de azért halad a patronálás. Szó se róla, nem is a mennyiséggel van baj, hanem a minőséggel sok a kivánnivaló. A békési alosztály beosztottai például felvetették, hogy az osztály és az alosztály tisztjei nem szívesen mennek ki a „részóráb” helyekre. Ha van is jókora túlzás ebben a megállapításban, annyi mindenesetre bizonyos, hogy — többek között — a csárdaszállási állami gazdaságot patronáló elvtárs vajmi kevés segítséget kapott az ottani tarthatatlan állapotok megváltoztatása érdekében.

**AZ SINCS EGÉSZEN RENDJÉN,** hogy ebben az évben jóformán még egyetlen szabálysértési eljárást sem indítottak a megyében. Felesleges bizonygatnunk, hogy a tűzrendészeti szabálysértések ebben a megyében sem ritka jelenségek. Jó lenne, ha végre valahára e téren is biztosan megülnénk azt a bizonyos „lovat” s nem unos-untalan hol az egyik, hol a másik „oldalára” esnénk át... Nem vitás, szép dolog a patronálás, — még szebb és szülőkés a meggyőzés, de ha a kivívó szabálysértések ismételt elkövetését nem toroljuk meg kellő módon és idejében, akkor mindez hiábavalónak bizonyul. Igaz, októberben akadt olyan „forradalmi” követelés, hogy a tűzrendészeti szabálysértési eljárások jogát adják vissza a tanácsok hatáskörébe. Csak azt nem értjük, tulajdonképpen, hogyan képzelik a „forradalmi” követelés szerkesztői a tűzvédelem és a tűzrendészeti szervek tekintélyének biztosítását e fontos eszköz nélkül. Persze az ellenforradalom bajnokainak nem a követelmények támogatása volt a lényeg...

**A TANÁCSOK** tűzvédelmet érintő munkájánál is megfigyelhetünk néhány biztató, ugyanakkor több, de csopont sem

vigasztaló jelenséget. **Murony** községben például, ahol régebben ütőképes községi tűzoltóság működött, most visszacsúsztatásos állapotba került. Nehézzen lehet összeszedni a község tűzoltóit, akik a helyi tanács nemtörődomsége miatt elkeseredtek. A testület összes vagyona jelenleg 10 forint, s a szertár és a szertár előtti rész nagyon elhanyagolt állapotban van. (A kismotorfecske mellett például tüzfűtőt tárolnak.)

**Hunyád** az elmúlt évben fészert létesítettek a lajtófecske elhelyezésére, az idén azonban — nem tudjuk mi okból — a tanács fogata számára egyszerűen kiszájtották azt, úgyhogy a község készenléti szerepe most a szabad ég alatt roszdásodik...

**Maczberényben** a tanács minden lehető elkövet annak érdekében, hogy a tűzoltók szívesen járjanak el a foglalkozásokra. Így pl. a testület vagyonának gyarapításához is jelentős segítséget biztosít. Nem véletlen tehát, hogy a községben nagy létszámú és ütőképes a tűzoltóság, bár a területfelelősi munka terén itt is akad hiba.

**Csárdaszállás** még igen „fiatal” község. Ennek ellenére a tanács máris jelentős pénzüsséggel járult hozzá a szertár felépítéséhez, melyet a tűzoltók lelkes társadalmi munkájával támogatott.

**Összefoglalva:** a biztató eredmények mellett bőven találunk javítanivalót, ezért jó lenne, ha a tűzvédelmi bizottságok elsősorban a tanácsok tűzvédelmi munkájának támogatására összpontosítanák figyelmüket.

**SAJNOS,** a tűzrendészeti kérdéseket illetően Békés megyében is „gyenge pont” a szocialista szektor. Az elmúlt év őszén számos termelőszövetkezet felszolgált és sok felszerelés eltűnt. Sok helyen csak az újjelalakulások derült ki, hogy bizony e téren is elég nagy károkat okozott az ellenforradalom. Érthető, hogy a tesz tűzoltóságok még jórésztben elég gyenge lábon állnak, s ha valahol, hát akkor itt igazán kell a segítség.

**AZ ÁLLAMI GAZDASÁGOKRÓL** sem mondhatunk sokat több jót. Ime egy kivívó példa: **A csárdaszállási állami gazdaságban,** mely több mint ötezer holdon gazdálkodik és a megyében a legnagyobbak közé tartozik, csak papíronon létezik a tűzoltóság... A parancsnoknak eddig mindössze csak annyit sikerült elérnie, hogy „tűzoltói” legalább azt tudja, hogy tűz esetén milyen felszereléseket kell kivinniük — az összeszereléshez azonban senki sem ért... Mindebből azt gondolhatnánk, hogy, példás rend „indokolja” a gazdaság vezetőinek „nagyvonalú segítségét”. Sőt, éppen az ellenkezőjével találkozhatunk! Egy fészernél például egymás mellett „működik” az agregátor és a hegesztőberendezés. Ez még nem lenne hiba, csak ott a baj, hogy az agregátortól mintegy harminc centiméteres „tűztávolságra” két benzines hordó áll, melyekből valószínűleg selejtes kerékpárbeállításból készült és óppenséggel nem szabványos tömlők segítségével szállítják az üzemanyagot...

A gépműhelyben sem a „haj, de 1600-as” az elektromos berendezés. A „rossz nyelvek” szerint a robbanásbiztos hűtőkben pl. olajot tárolnak...

Az asztalosműhely tűzvédelmét m össze egy kis kupac homok „biztosí”. Egyébként legalább egy hete nem találtak már és a nagy halom forgács lős közepén ott „trónol” a befűtött kál. Így azután érthető, hogy olyan „kicsi re”, mint pl. a dohányzás és nyílt használatának megállítására, nem gondolt fordítanak...

**ÚGY ÉRTESÜLTÜNK,** hogy a szabálytalanságokban az a körülmény szerepet játszik, hogy október óta mi hetedik igazgatót „fogyasztja” a gazdaság... Ennek ellenére az a vélemény, hogy itt már nem elegendő „elbeszélnünk az elvtársakkal”, hanem eré közel kell rendet teremtenünk!

**AZ INTÉZKEDÉSI TERV** végrehajtásánál ilyen és hasonló nehézségek küszködnek a Békés megyeiek, de igazság kedvéért el kell mondanunk is, hogy az említetteknek jóval több e ményvel büszkélkedhetnek. Hogy m több szó esett a hibákról? Nos, a siker nek nincs különösebb „titkuk”. Mindő egy kis törődés, segíteni akarás és v — de nem utolsósorban — erélyes kéz kivívásukhoz!

**AZ ERŐGÉPEK** felülvizsgálásáról nem számolhattunk be, mert azt május végén, június elején végzik. Később később találjuk ezt az időpórt mégis bíznunk abban, hogy a probl megnyugtató módon rendeződik.

**A PROPAGANDAMUNKARÓL** az ban nem mondhatjuk el ugyanezt. I hogy nem egészen az elvtársak a hibák. Az alosztályok beosztottai tartottak: néhány előadást és az Országos Tűzvédelmi Parancsnokságtól kapott plak is kiragasztották, azonban — úgy vél — mindez még édeskevés. Hallottunk ról is, hogy a tavalyi kiállítás anyagá egy részét erre a célra újból felhasználják. Egyébként panaszok vannak. Ebben esztendőben propagandára nem nagy futja a költségvetésből... A lehetőség hez mértén országosan is javít kellene ezen a helyzeten. Meg ké ne pl. vizsgálni, hogy a régi filmek ké melyek a ma is használhatók, s uti kellene nézni annak is, vajon valóban, hetetlen-e az elengedhetetlenül szükséges néhány forint biztosítás... Mindezzel rántsem a felsőbb szervekre akarunk hárítani minden felelősséget, hiszen tevékenységgel (amire már szépszá példa volt Békés megyében is) sok m dent pótolni lehet.

**Valószínű,** hogy az említett problémákkal valamennyi megyében találkozhatunk. Az sem kétséges, hogy minc igyekezet ellenére is vannak olyan vaban „objektív nehézségek”, amelyek vtolják a tűzrendészeti munkát. Ugyan kor azonban minden tűzoltónak tud kell, hogy ha más éve ben nagyon fontos volt, úgy ebben az esztendőben különösen nagyjelentőségű a mezőgazdaság termények tűzvédelme. Már említettük még mindnyájunk emlékezetében élénk é. hogy milyen politikai bevezetőt szolgáltattak munkánkhoz az ellenforradalmároknak. Most rajtunk a sor, hogy alaj és szakszerű munkával megadjuk a m tő politikai befejezést.



# Akikről eddig keveset beszéltünk

## Községi hivatásos tűzoltók között

amarabb is segíthettek volna!...

**Keves beszédű, szorgalmas embernek ismerik Hoffmann hályt: Mezőberényben tölte el közel harminc esztendő zoltói szolgálatának legjavát, most a község egyik hivatásos zoltója. Valóságos kis „közgi“ alosztály működik itt, áldában nyolcan-tizen szorónak az őrszobában. Sokan hitalos ügyben járnak ide: vannak, akik szabálytalanságról válnak jelentést tenni, vagy dig a gyakorlati időpontját beállik meg. De olyanok is akadk szép számmal, akik csak gy szóra“ tértek be, s most látásunk idején is élénk eszcsere folyik az októberi eseményekről. Megtudjuk, hogy ifjmann elvtárs és társai derean viselkedtek az ellenforralom időszakában és neki, vanint a testület többi tagjának része van abban, hogy véronss nélkül ért véget a „perzetorok“ (igy keresztelek el a zabadágharcosokat“) püdsdi királysága a községben.**

**Közben megérkezik „Mihálycsi“ is, — ahogy az itteniek vezik — és bekapcsolódik beszélgetésünkbe.** Elpanaszolja, gy a vonulás megoldása okozta legtöbb gondot. Mert hiába ptak egy teherkocsit, nem használhatják. A szegődmények között van ugyan gépkocsizet, de csak személyautó-josítvánnyal rendelkezik és szsz húzavona után sem sürült elintézniök, hogy letegye szükséges vizsgát. Ugy érteletünk, hogy a problémát hamarosan orvosolják, így riasztás etén rövidesen már nem kell éregetniök, hogy „feketén“ varozzák-e a kismotorfecskent, vagy inkább a fogatot kesék elő... Ennek ellenére az véleményünk, hogy egy kicsil több jóakarattal hamarabb ilőre lehetett volna vinni az lyet, hiszen elsősorban a gépcsi megléte s nem pedig a zségben található kézioltók — yébként nagyon fontos — elzészésének szükségessége inkolja a „szegődményes“ tűzolk foglalkoztatását.

**Más fájó problémák is akadk: a fizetés és a ruházat.** Az ybbi már megoldódott, de a házatot illetően korántsem nyire vigasztaló a helyzet. Itt sajnos — valóban átmeneti hézások vannak, ám nem nyira ez, mint inkább a bési alosztály gyakran közöms viselkedése fáj Hoffmann vtársainknak. Nem sokat kérk: de az viszont teljesíthető: csupán a rendezvényekre látssanak el az alosztály üsztsés ne csak akkor keressék

meg őket, ha valamilyen utasítás végrehajtásáról van szó, hanem más — nem „hivatalos“ — alkalomkor is nézzenek be hozzájuk. Hiszen jótanácsra, buzdításra ott is szükség van, ahol nincsenek nagyobb bajok — és vajon kit ne buzdítana a baráti jószó. Ugy véljük — és ez a véleményünk biztosan nem talál ellenzésre — ennyit feltétlenül megérdemelnek!

## Nemcsak

### az alosztály a hibás...

Ha nehezen, de végül mégiscsak megtaláljuk Süli Sándor örm. elvtársat, és hamarosan előkerül váltótársa, Ágoston János lörm. is. Az állami egység kivonása után a tanács kérésére maradtak vissza Kisteleken „szegődményes“ tűzoltónak, amit azóta néhányszor alaposan meg is bántak... Panaszolják, hogy úgy élnek, mint valami lakatlan szigeten. Semmi tájékoztatást nem kapnak, továbbképzésükkel pedig a kutya sem törődik.

— Lassanként elbutulunk és már gyakran elgondolkodtunk azon, hogy tulajdonképpen miért is vagyunk itt — mondja Ágoston elvtárs.

— Még egy árva derékszijat sem kapunk, hogy a talpalásról ne is szóljak — teszi hozzá Süli örm.

A községi parancsnokhoz való viszonyukra adott felvilágosítás sem éppen szívdertítő, mindössze három szóban foglalják össze az „együttműködést“: „éppen hogy van“.

**Közben megérkezünk „minden bajuk okozójához“, a péküzemhez és itt valóban nem a legrözsásabb látvány tárul szemünk elé.** A pékség udvarán hatalmas halom rőzse emelkedik. Még az udvaron levő kiszáradt kút is száraz gallyakkal van teli. Nem sok hiányzik ahhoz, hogy olyan tűzijáték kerekedjék, hogy kis tűzással, akár a gellérthegyi citadella is megirigyelhetné. A rőzset ugyanis teljes épületmagasságban pontosan egy lakóház mellé rakták le. A házban pedig asztalosüzem található... Hiába szorgalmazták elvtársaink e tarthatatlan helyzet megszüntetését, hiszen erre régebben még tűzrendészeti határozat sem kötelezte a pékséget. Ez év áprilisában végre megszületett ugyan a határozat, de értesítésünk szerint elkészítője különösebb szabálytalanságot nem észlelt. Mindebből sokan azt gondolhatnák rólunk, hogy ágyúval kívánunk veretekre löni, hiszen ennél szászorta hajmeresztőbb dolgok is előfordulnak. Ám Kisteleken ez a rőzsehalom valóságos szembőlumami „ötte ki magát“. Éo

sem éppen a szabályok betartásának jelképével... Pontosan ellenkezőleg! Ha valamilyen hibát, megszüntetendő fogyatékoságot észlel a két kisteleki tűzoltó, rögtön kész a válasz: „Miért rakjam odébb a gabonát? Hát a tűztávolság betartása a pékségre nem kötelező? Vegy: „Ugyan monjenek már azzal az öltövízzel, a péküzemben még a kútbán is fa terem!“... Mindezekhez — úgy hisszük — nem szükséges további kommentár, csupán — a költőt némajeg módosítva — mi is megkérdezzük: vajon milyen gyümölcs lesz ezen a fán?...

A gyors tűzjelzés érdekében telefonnal látták el az őrszobát, azonban nem tudni mi okból, a közelműltban egyszerűen kikapcsolták a vonalat, úgyhogy most tűz esetén értékes percek veszhetnek el, és ez cseppet sem segíti elő a gyors beavatkozást. Mondanunk sem kell, nem tudjuk ki adott utasítást e „bravúrós“ cselekmény végrehajtására, de nagyon helytelenüljük önkényeskedését, továbbá azokat a „nyolc napon belül gyógyuló“ sérüléseket, melyeket a községi tűzoltóság kismotorfecskendőjének tagoncáján ejtettek. Arról nem is szólva, hogy úgy hagyják a szertárat, mint valami dísznövényt...

Röviden válaszolva az volt látogatásunkkor a helyzet Kisteleken. A fűbélkért nem marasztalhatjuk el egyoldalúan az alosztályt, mert igaz ugyan, hogy idáig vajmi keveset törődtek elvtársainkkal, de ők mint volt

állami tűzoltók bizonyára könnyen megtalálhatták volna a jobb kapcsolat kialakításának módját. Manapság divatos az ilyenfajta védekezés „Nem kapunk semmiféle segítséget... Senki sem törődik velünk“, stb. Ha a látottak alapján el is fogadjuk ezt az állítást, nem joggal mégis felvethetjük, hogy vajon — különösen a testülethez való rossz viszony megjavítását illetően — az elvtársak igényelték-e a hiányolt támogatást?

Nem égbekiáltó hibák az említtettek. Egy kis jóakarattal könnyen segíteni lehetne rajtuk. Így többek között a gimnázium és más kisteleki intézmények további „laktanyafoglalási kíséreteinek“ is elejét lehetne venni — mert tűzoltóeletről a községben a mostani két helyiség nélkül valóban nem beszélhetünk. Tudjuk, hogy nem könnyű a községi hivatásos tűzoltók helyzete és a szegedi alosztálynak bőségesen akad egyéb tennivalója is. Mégis nem tűzött az a követelésünk, hogy a munkához legszükségesebb előfeltételeket mindenáron biztosítani kell, mert máskülönben formálissá válik a magukat — némi joggal — „mostohagyereknek“ tekintő tűzoltók munkája és emellett csupán az állam pénzét pocékoljuk. Ha indokoltnak tartották alkalmaztatásukat, akkor törődjenek is velük, hiszen néhány órai fáradságot mindenképpen megér, hogy két elkeseredett ember munkakedvét visszaadjuk!

## Egy örömdetes hír margójára

Régóta húzódo, fájó probléma megoldására tett pontot a Minisztertanács mellett működő Gazdasági Bizottság határozata: 1957. június 1-iki hatállyal átlagosan mintegy 30%-al emelik fel az üzemi tűzoltók illetményeinek összegét, s ezzel egyidejűleg 35%-kal növekedik a községi hivatásos tűzoltók fizetése is.

Lapunk múlt, havi számában már hangot adtunk az üzemi tűzoltóság néhány legégetőbb kérdésének. Most örömmel tölt el bennünket, hogy ezek közül éppen a legtöbb elkeseredést és vilái kirobbantó probléma orvoslásáról számolhatunk be olvasóinknak. Már akkor is említettük, hogy kormányzatunk — népgazdaságunk jelenlegi helyzetét figyelembe véve is — mindent megtesz az igazságos bérrendezés érdekében. Ime beigazosított, hogy a jórán elemeknek s nem pedig a hangoskodó demagógoknak volt igazuk! Nem a széthúzásra uszítókat, hanem azokat igazolta az idő, akik az állami tűzoltósággal való szoros együttműködésben és egymás kölcsönös megbecsülésében látják a kibontakozás egyedül járható útját.

A bizalom kötelez. Szíjnjenek meg végre az eredményes munkát gátló torzalkodások és a tűzoltói munkát korántsem helyettesítő kereskedelmi viták. Elvtársaink lassanak hozni a szakmai színvonal megjavításához, a fegyelem megszüntetéséhez. Csak ez lehet a záloga annak, hogy a többi, még tisztázatlan kérdés is ruhatarabb rendeződjön!

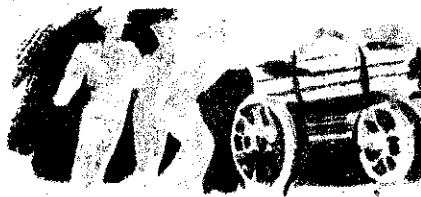

# MINDENKI ELSŐ AKAR LENNI

**TARNAMÉRA, TÜZOLTÓ-SZERTÁR...** A falakon nemes vetélkedésekre, elismerésre méltó versenyeredményekre emlékeztető oklevelek: a tagas udvaron — nem zavartatva a szemerkélő esőtől — tűzoltók: idősebbek, de főleg fiatalok. Jöttünk hátré szaladtak össze mintegy tíz-tizenöt — még a tanácselnök elvtárs is itt van.

— Készülnek-e a járási versenyre? — kérdezzük.

Szükszavúan válaszolnak, inkább cselekednek... Egy szempillantás múlva már az udvaron a kismotorfecskeendő összes tartozékaival, vezényszó hangzik s mint a kilőtt nyíl, máris pattannak az elvtársak. Ez igen! Ezek az emberek nemcsak versenyezni, hanem győzni is akarnak — állapítjuk meg minden túlzástól mentesen.

— Valóban, jól akarunk szerepelni a versenyeken, s ennek érdekében sem időt, sem fáradságot nem sajnálunk — vélekedik **Varga Béla** parancsnok.

Az egyik elvtárs hamiskás mosollyal még azt is hozzáfűzi:

— Reméljük, nem járunk úgy, mint „hajdan”, a gyorsasági versenyen...

Nem értettük meg azonnal, miről is van szó, de később megmagyarázták. Ők voltak ugyanis azok a „táltosok”, akik az egyik gyorsasági versenyen olyan hihetetlen eredményt értek el, hogy az „illetékesek” mint valótlant — eléggé megdölgondolatlanul — nem fogadták el értékelési tényezőként. Ehhez annyit: csak nyugodtan érjenek el „hihetetlennek tűnő” eredményeket, ami „volt” nem fog még egyszer megisméltódni. Erről kezeskedünk!



**A TARNAÓRSI ÖNKÉNTES TÜZOLTÓK** két csapattal, 400 l/p-es kismotor- és mozdonyfecskeendővel szándékoznak benevezni a járási versenyre. Vasárnaponként már gyakorlatoz-

— Szeretnénk a tavalyinál jobb versenyeredményt elérni — mondja **Haág Károly** parancsnok elvtárs



nak, de komolyabb és megafelpozottabb felkészülésre — mint mondják — csak ezután kerül sor. Tervük, hogy majd a verseny előtt egy héttel minden másnap gyakorolnak, a verseny előtti két napot pedig teljes egészében a versenyre való felkészülésre szánják.

Ez mind szép, de azért azt tanácsoljuk: nehogy az utolsó hétre maradjon a felkészülés dandárja, s akkor meg közbejőjön valami nemvárt akadály. Az



Mint a kilőtt nyíl, úgy „pattannak” a tarnamérai tűzoltó elvtársak

alapos, tervszerű, nem elkapkodott felkészülés mindennél többet ér. Ez, csakis ez lehet a siker, az jó szereplés alapja, biztosítóka.



**VERPELÉTEN** április óta új-újra választott vezetőség működik. A régi vezetőség — mint mondják — nem jól dolgozott, le kellett váltani. Ez évben ötvenéves jubileumot ünnepelnek.

Már ez a tény is kötelez bennünket — mondja **Haág Károly** községi parancsnok elvtárs —, hogy a versenyre jól felkészüljünk, s azon eredményesen szerepeljünk. Szerintünk, a jubileumi évforduló csak akkor lesz valójában ünnepi évforduló, ha a versenyeken elért eredményeinkkel párosul!

Egyébként ők is csak nemrégiben kezdték meg a gyakorlatokat. Azóta már többet van kézben a kismotorfecskeendő és a mozdonyfecskeendő. Minden esetre — ahogy mondják — szeretnénk a tavalyinál jobb versenyeredményt elérni. Pedig ez nem lesz könnyű, mert az 1956-os évben mind a járási, mind a megyei versenyen első helyezést értek el.



**TARCAL**, a Tokaj-hegységek, mintegy 6300 lélekszámú község önkéntes tűzoltóságát is a versenyre való felkészülés jel-

lenzi. Igen helytállóan jegyezte meg **Kovács János** községi parancsnok elvtárs:

— Nálunk minden tűzoltó élhal a versenyért, mindenki tagja akar lenni a versenyző csapatok valamelyikének.

„Ez talán túlzás” — mondhatná bárki, de mi állítjuk, hogy nem az! Valóban nagy a lelkesedés, a készülődés, s ehhez talán egy „ici-picit” az is hozzájárul, hogy ez évben ők a rendezők, a vendéglátók.

zöberrendezés felszerelését szükséges „keretet” biztosítja, fokozott gondot fordít önkéntes tűzoltóságra. Május 10-én például háziversenyt rendezett, melyen mind a hátraj részt vett. Az időeredmények igen biztatóak voltak. Győztes csapat például negyven másodperc alatt szerelte meg négyezer négyezer kismotorfecskeendő a második helyezett pedig ennél is jobb időeredményt ért el, s csupán hibapontjai miatt vesztette el az elsőséget. (Új mi egységek „vigyázat”! A Text kombinát félelmetes ellenfeleink (érkeztek!) Az erkölcsi elismerés mellett 800 Ft jutalomból is részesült a győztes raj, de józú vacsora, no meg a „1 vans” reménye azokat is megvigasztalta, akiknek ezúttal „nem úgy jött ki a lépés”, ahogyan szeretnék volna. Elvtársaink ugyanis annyira belejttek a versenybe, hogy a töt szegedi textilipari üzemet e kis „maszek” összecsapásra szlították fel. Eddig egyedül ruhagyáriak nem álltak kértelnek, de reméljük, ők se maradnak távol az izgalmas, ígérkező találkozóról.

Igaz, még csak az elején tartanak a dolgoknak, s nem dicsőkedhetnek a versenyző csapatok kialakításával, az alapos begyakorlással, és még a versenyszabályzat alapos ismerete körül is vannak pótolni valók. De azért — véleményünk szerint — nagyon jó úton haladnak. A május 12-re tervezett s minden bizonnyal megtartott vezetőségi ülés azóta bizonyára döntött a legfontosabb kérdésekben, s konkrétan megszabta a felkészülés irányát, ütemét, a benevezendő csapatok számát stb. Egyébként bizakodóak és jó szereplésre számítanak. Mi is bízunk abban, hogy mint szervezők és vendéglátók, de mint versenyzők is megállják a helyüket, eredményesek lesznek, s nem hoznak szégyent félteve örözt, gyönyörű csapatászlójukra. Mert ilyen is van nekik, s hogy ne mondjunk mást, ez év május elején e zászló alatt vonultak fel tisztelettel, hitet téve és hűséget esküdve a proletár-nemzetköziség eszméjének.



**A SZEGEDI TEXTILKOMBINÁT** egyébként mindenben korszerű tűzvédelmének van egy szépségihája: megfelelő jelzőberendezés hiányában telefonon történik a riasztás. Az igazgatóság addig is, amíg a jel-

Ennyit tudunk meg **Soós József** úz. parancsnok elvtársatól, hogy szavainak nagyvonalú hite legyen, a vállalatvezetéstől engedélyt kért egy rögzített gyakorlat végrehajtására, „Riadó! — mindenki a szertárba!” — hangzik a parancs, és pontosan 55 másodperc múlva már a targonca mellett s rakozik a „B” műszak csapata. A szerelést olyan gyorsan pontosan hajtották végre, hogy az sok állami egységnek is csúsztatna. Külön örömmünkre szolgált: ennek a rajnak — éppen úgy, mint a másik kettőnek — külön rajparancsnoka van. Így azután sosem okozhat gondot a vezénél. Az instruktorok és Soós elvtárs jó munkáját dicséri még, hogy a szerelők számok mellett tartalékokról is gondoskodtak, ha netán beavatkozás szükséges, egyik csapat sem lesz fölösleges.

A jól sikerült gyakorlat után a járási versenyre tereljük szót. Sajnos, erről még újszólván alig hallottak, de a jelekből ítélve nem gondoljuk, hogy különösebb rábeszélés kell benevezéshez. Nem tudhatjuk előre, vajon a várakozásna

megfelelő siker kísérte-e további zereplésüket. Lehetséges — bár em kívánjuk fakra festeni az rdögöt —, hogy nem úgy „jön i” az a bizonyos elegendhetet- mül szükséges lépés. Annyi zomban kétségtelen, hogy sok zemünk példát vehetne erről roppant lelkes gárdáról, an- ak parancsnokáról és arról a állalatvezetésről, amely nem eszortfeladatnak, hanem teljes gésében a maga ügyének te- inti az üzemi társadalmi tűz- ltóság rendkívül fontos és még- s olyan sokszor semmibe vett érdését!

★

**KÜBEKHÁZÁN** is „maszek” versenyre készülnek. A helyiek tezedményezésére öt Tisza- Maros-közi község: — Deszk, Széreg, Tiszaszéget, Újszent- ván és természetesen Kükék- háza — rövidesen összeméri arejét. Az érdeklét tanácsok vállalták a költségeket és a zegedi alosztály látványos be- mutatója fűszerei majd a nagy nap műsorát. „A jó gazda szemé vizsgálja a jószágot” — tartja a közmondás. Az itteni tanács is nemcsak annyival segíti a tes- tületet, hogy térmet biztosít a gyűlések megtartásához (mint azt nem egy helyen szomorúan tapasztaltuk), hanem jelentős anyagi áldozatoktól sem riad vissza. A testület 32 tagját már régebben ellátták nyári ruhá- val, de ebben az esztendőben új posztóruhát is vásárolnak ré- szükre. A VB-titkár és az elnök nemcsak akkor vezetőségi tag- ja a testületnek, ha elnökölni, beszédet tartani, vagy netán ernni-inni kell, hanem izzig-vérig tüzoltók lévén, tőlük telhetően minden problémát megoldanak. Ennek ellenére a tagság még- sem vár mindent a tanácstól. Öntevékenységüknek is köszön- hető, hogy nem fillérek cincog- nak, hanem ropogós százasok híznak a pénztárban és — való- ban érdemes tüzoltónak lenni Kükékházán.

Ha már ennyi jót elmondtunk elvtársainkról és ráadással még azt is megemlíttük, hogy nem- régen úttörőcsapatot alakított- tak, nem rejthetjük véka alá azt a véleményünket sem, hogy

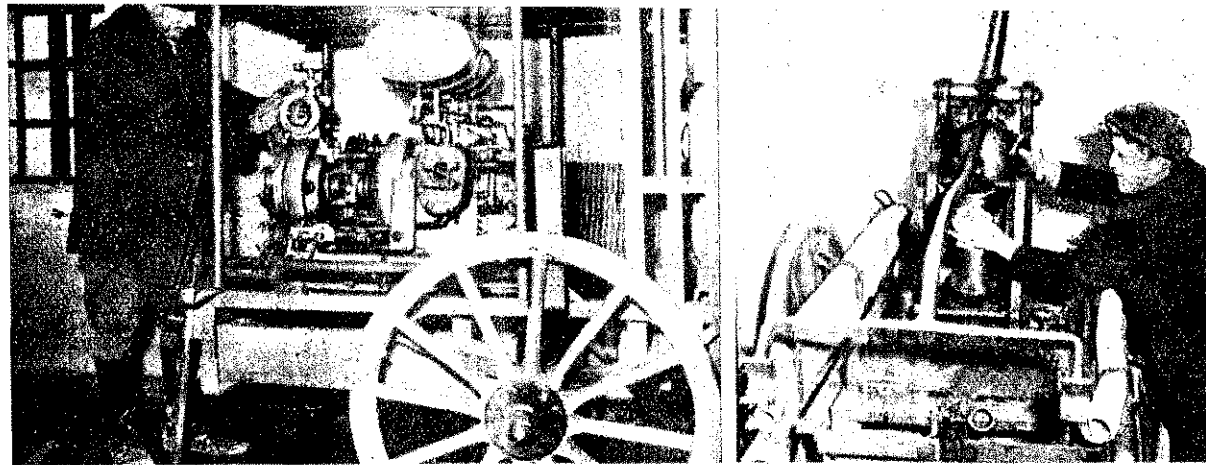

A gyakorlat utáni szerapolásról sem feledkeznek meg a farcaiak

kissé sértődékenyek. Az elmúlt évben például be sem nevezték a versenyre, mert állítólag egy ízben „lepontozták” őket. Nem vitatjuk, hogy kellemetlenül érintette őket a két esztendő előtti, nem éppen előkelő kilen- cedik hely, de talán mégsem egészen az időméréssel volt a baj... **Ocskó Péter** elvtárs, a parancsnok megígérte, hogy „fá- tyolt borítanak a múltira” és az idén indulnak, mi azonban sze- retnénk, ha ez nemcsak ígélet maradna. Az új versenyszabály- zat ugyanis most már a szabá- lyosan szerelő egységeknek ked- vez és **Ocskó** elvtárs elmondása szerintők a múltban is kizáró- lag szabályosan szereltek. Most azután igazán nem lehet félni- valójuk! Arra azonban megkér- jük a szegedi állami tüzoltókat, hogy idén ne feledkezzenek meg a versenyzők visszazállítá- sáról, mert — minden helye- zéstől függetlenül — kellemet- len dolog idegen szekerekre fel- kérdzkedni...

★

**DUNAHARASZTI** látogató- sunkkor igazi szabadba csalo- gató májusi vasárnap volt. A fiatalok általában éltek is ez- zel a lehetőséggel és legnagyobb részük már a dunaág vizén csónakázott, vagy a horgászat türelmet igénylő mesterségét gyakorolta. A tanácsház udva- rának ugyanakkor egy lelkes kis társaság a legdrágább szabad- idejét föláldozva készült a já- rási versenyre. Ők voltak ta- valy a megyei első és így nem is akarnak lemaradni. Ez látszik abból a szorgalomból, mellyel a mozdony- és a kismo-

torfecskenők körül szorgoskod- nak. Nem könnyű a feladatuk, mert mindkét csapat „újjonc” még, nem rendelkeznek még versenyruhával. Csak a csapat egyetlen tagja, **Leő Gyuri** „öreg”, hiszen húsz éves letére már ötéves tüzoltóműlja van és tagja volt a tavalyi győztes csa- pataknak. Ő az egyik legszorgal- masabb oktatója a fiataloknak. De nemcsak ő, hanem az „igazi” öregek is ott szorgoskodnak. Tö- rök a fejüketők is, hogyan le- hetne még gyorsabban, de sza- bályosan szerelni. És minden szerelés után külön-külön át- adják a sok év izgalmas ver- senyein szerzett tapasztalatokat. **Schmidt Ottó** például 1922 óta tagja a testületnek és még ma is minden vasárnap ott van a szertár előtt a fiatalok között, hogy a többiekkel együtt — így **Gestenbrein Antal**, aki viszont 1917 óta tüzoltó és **Kindert László** alhadnaggyal — tanítja az idén jött lelkes ifjúságot. „Mi rendezzük a járási versenyt, de mi is akarjuk megnyerni” — mondják együttesen. És mi el is hisszük, mert annyi akarat van bennük, hogy azzal még egy országos versenyt is meg lehet nyerni.

★

**A ZARÁNKAI ÖNKENTES TŰZOLTÓK** sem télenkednek. Szorgalmasan készülnek a ver- senyre, mert hiszen — mint mondják — nem akarnak „le- maradni”. Ettől mi nem is fé- lünk! Ahol olyan kifortt testü- leti élet folyik, s olyan szép szertár és örszoba „dicsekszik” a tüzoltók tetrekészességéről — ott csak jó szereplés várható. No, meg azután a tanácselnök

elvtársnak is „tartoznak” ezzel, aki — mint az már nem titok — még a „fegyelmetől” sem riadt vissza, csak hogy a tüzoltó- ságon segíthessen...

★

**HEVES KÖZSÉGBEN** is „mozgolódnak” a tüzoltók. Nem- régiben például hét úttörő — éppen egy csapatával — kérte felvételét: tüzoltók akarnak lenni!

A járási versenyen három vagy négy csapattal — köztük egy úttörő csapattal szándéko- nak indulni. Mégők is a felké- szülés kezdetén tartanak: nem- régiben kezdtek csak meg a gyakorlatokat. Bizony „siet- niök” kell, ha az első között akarnak lenni.

A községben két hivatásos tüzoltó elvtárs is van. Egyikük — névszerint **Tóth István** tórn. elvtárs — panaszkodik, hogy havi fizetését hiányosan kapja meg. Valójában — mint mondja — 800 forint illetné meg, de a tanács, arra való hivatkozással, hogy nincsen keret, csak 750 forintot fizet ki neki havonta. (?) Reméljük, hogy a Heves me- gyei osztályparancsnokság — mertők is tudnak erről — az- óta már intézkedett az ügy- ben...

★

Néhány nap választja el ön- kentes tüzoltóinkat a nagy erő- próba kezdetétől. Egy év múlt- tán újra összeméri erejüket, tudásukat, ütőkéességüket — de nem csupán a verseny ked- véért, s a nemes vetélkedés szépségeért! Azért küzdenek, hogy a nagy feladat — a mező- gazdasági termények tűzvédel- mének biztosítása — tette ké- szen, ör helyükön találja őket.

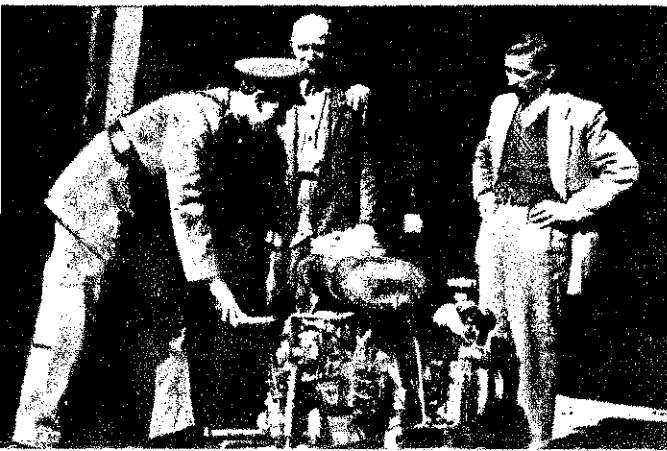

Kükékháza. — A ver- senyre való jobb fel- készülést biztosítja a nemrégiben kapott kis- motorfecskenő

★

A dunaharaszti „öre- gek” átadják a verse- nyeken szerzett tapasztalataikat





Nem riadnak vissza  
LEGNEHEZEBB FELADATOKTÓL SEM

## Látogatás a „roham“-nál

Rohamszer... Mondják úgy is, hogy „Roham” vagy éppen humorosan: „R-csoport”. Mindössze egy van belőle az országban, az is Budapesten. Már a neve is valami „különös”, „rendkívüli” sejtet. Pedig nem az! Tizennyolc—húsz fő hivatását szerető, jól kiválogatott és kiképzett, bátor tűzoltó és egy — a szokottnál gazdagabb tartozékkal ellátott — gépjármű-fecske: ez a rohamszer! Budapesten — hogy így mondjuk — közismertek, vidéken azonban alig-alig hallottak róluk. Most azért foglalkozunk velük, hogy bepillantást adjunk életükbe, munkájukba és beszéljünk problémáikról, esetleges kívánságaikról.

### Az elgondolást tett követte

Pár évvel ezelőtt, mikor a mentőtűzrendészetet bizonyos mértékben átszervezték — a szovjet tapasztalatok nyomán —, illetékesek körében felvetődött egy sokoldalúan felszerelt és jól kiképzett „válogatott” legénységből álló harci egység létrehozásának gondolata. Az elgondolás alapja az volt, hogy különösen a komplikált tűz- és káreseteknél mindig legyen köznél egy olyan egység, amellyel a tűzoltási csoport — mint fő irányító szerv — minden késedelem nélküli szabadon rendelkezhet, és amely, pontosan felkészültségénél fogva, eredményesen tud beavatkozni a legkritikusabb esetekben is. Az elgondolást elhatározás, majd tett követte, s 1952. június 21-én csatasorba állt a rohamszer. Azóta hosszú idő, munkában, tanulásban, kemény küzdelmekben, de ugyanakkor élményekben is gazdag öt esztendő telt el. A kemény kiképzés, a különleges szerek és felszerelések ismereté-

nek és használatának elsajátítása, s a gyakorta életveszéllyel járó beavatkozások bizony naposán igénybe vették a „rohamszeresek” erejét, próbára tették képességüket. Nem volt, a ma sem könnyű nekik!

### A „rocsó“-tól a motoros fűrészig

Viszonylag gazdag, sok tekintetben speciális felszerelésekkel rendelkeznek. Gépjármű-fecskejükön megtalálható a „rocsó” és a gumicsónak a felbontásra, a levegőnyomatásra és füstelszívásra egyaránt alkalmas kompresszor és a különösen műszaki mentésnél vagy éppen erdőtűznél igen jól felhasználható motoros fűrés. Jól el vannak látva bármintő készülékekkel is: minden egyes embernek saját készüléke van. Nem célunk, hogy a felszerelések műszaki leírását adjuk, vagy éppen használatuk részletes ismertetésébe bocsátkozzunk. Inkább arról beszéljünk röviden, hogy a felszerelések egymasmelyikénél — sajnos — nincs minden rendben. Vegyük pl. a kompresszort. Mint mondják az elvtársak, bizony számtalan esetben szükség van használatára. Sok érdekes példát is említettek. Mégis, mi a helyzet? Az, hogy kevés hozzá a levegőt szállító tömlő, s a két nagykalapácsos szines „igazából” megfelelő véső; nem beszélve arról, hogy a két kiskalapács anyai, mintha nem is lenne, mert egyáltalán nincs hozzá véső. A gumicsónak is csak „papíron” van meg: egy év óta rossz, használhatatlan, s nincs aki megcsinálja, vagy éppen szíjjal intézkedne rendbehozatalára. Nem ártana, ha az illetékesek jobban körülnéznének a rohamszer felszerelési között!

## Különösen eleinte volt nehéz

A sok, speciális jellegű felszerelés, s a nagyobb követelmény értelem szerűen több, alaposabb kiképzést is igényel. Bizony egy-két év fáradságos munkájába került, míg a roham tagjai „elsajátították” a szükséges tudnivalókat. Jellemző pl., hogy a kompresszonnal való bontási munkálatokat nemegyszer a pestkörnyéki sziklás hegyoldalakon kellett gyakorolni.

Különösen eleinte volt nehéz — mondják az elvtársak. Magasabb színvonalon tanulták a tűzoltás elméletét, foglalkozásuk bővelkedtek kombinált szerelésekben, nehéz mentési gyakorlatokban. Gyakori volt a bátorságot fejlesztő bonyolult létramászási gyakorlat is. Persze, ma sem könnyű nekik! Ma is szorgalmasan járnak a Dunára, s partról le, partra fel cipelik a nehéz rohamcsónakot. Továbbra is gyakorlatoznak a kompresszonnal, s mindig ott vannak, ahol a tűzoltók életveszéllyel járó gyakorlatokat végeznek. S valahogy, jóllehet nem mondják, mégis úgy érezzük, valami hiányzik nekik. Ez a valami pedig nem más, mint a számukra ugyan megerőltetőbb és képességeiket jobban próbára tevő, de végeredményben hatékonyabb, bonyolult, intenzív szerelési, támadási gyakorlat. Nincs szándékunkban, hogy bírjuk általában a kiképzési munkát, vagy külön a VIII. alosztály kiképzési munkáját mérlegeljük, de úgy véljük, hogy nem ártana egy kicsit elgondolkozni azon: vajon a mai formájában megfelelő-e a roham kiképzése? Véleményünk szerint a kiképzést a jelenleginél komolyabb alapokra kellene helyezni.

### Övéké a „főszerep”

Bemutattuk eddig felszereléseiket, szölvünk kiképzési munkájukról. Nézzük meg most őket közelebbről, az „igazi” munka frontján: a tűz- és káreseteknél. „Sajnos” — hármennyire is szerettük volna —, e téren nem sikerült személyes tapasztalatokat szereznünk. Igaz, ott voltunk a múlt hónapban történt Bőtvös utcai tüzesetnél, de azzal adattárunk nem lett különösen gazdagabb. Persze azért van bőven miről írunk...

A rohamszer nem vonul minden tüzesethez. Csakis a nagyobb tűz- és káresetek bekövetkeztekor szólal meg riasztást jelző csengőjük (két rövid, egy hosszú csengőhang). Mégis jóval többet „mennek” a többi budapesti egységél, mert nemcsak kerületi viszonylatban, hanem egész Budapest területén tevékenykednek. Általában csak akkor vonulnak, ha a tűzoltási csoport vonul — az is rendelkezik velük.

A munkálatoknál övéké a „szerep”. A legnehezebb, a legbonyolultabb, életveszéllyel járó feladatokat mindig ők kapják. Bátran vállalják, nem riadnak vissza a legnehezebbnek látszó feladattól sem. Vértelmezték. Sok veszedelmesnek ígérkedő idejében eloltott tűz igazolja nagyszerű munkájukat.

### Melyik eset volt a legnehezebb?

— Melyik volt az a tűz vagy káreset, mely legjobb próbára tette erejüket? — tesztük fel a kérdést.

— Nehéz erre válaszolni mondják többen is elgondolkozva. De mi tovább kíváncsokodunk, valósággal „provokálunk”. Végre Papp István tűz elvtárs, az A-csoport rajzpáncsoka nagy nehezen eldurálja magát:

— Valóban nem könnyű erre a kérdésre válaszolni — kezdi Papp elvtárs —, hiszen annyi „nehéz” tüzesetnél voltunk. Ilyen talán mégis a Főti úti tüzeset gondolok vissza leginkább a gyűjteményemmel...

Éppen Csepelen dolgoztunk mikor Újpestre riasztottak bennünket. Kb 30—35 percbe került, míg végre megpillantottuk az Egyesült Izzó — „Bán Tibor” területén lévő — jobb füstölő raktárpületét. A kirakott egységek már dolgoztak. A vízugaraktól alaposan előtört raktárhelyiségben égő fcsfor- és kollidiumgyapot darabok úszkáltak a víz felszínén. Sem víz, sem a hab nem használt, bármelyik pillanatban bekövetkezhetett a robbanás. A raktárban benzint és benzolt is tároltak, mégpedig igen nagy mennyiségben. Mit volt, mit tennünk? Azbeszt szűrőt húztunk kázelénk s úgy „hordtuk ki” a tüzet. Hát nem mondom, nagyon nehéz volt — fejezi be elbeszélését Papp elvtárs.

Szóba kerülnek más esetek is. Az elbeszélések nyomán lassan felelevenednek a nagyobb tüzesetek, s a nehezekebb mentési munkálatok. A „rocsó” szerepe mesei — pl. Szabó örv. elvtárs — az árvízvédelmi munkálatoknál elevenítik fel: de ugyanakkor azt is elmesélik, hogy nem régebben — az erzsébeti téglagyári tónál — hogyan keresték meg és emelték ki egy teljesen víz alá süllyedt Csepel—Dísztehergépkocsit. Van, aki kompresszor „bevetéséről” szól Elmondják, hogy pl. 1955-ben milyen egyszerű eredménnyel tudták beavatkozni kompresszorok segítségével a MÁV Utasellátó Kerepesi úti hűtőpirisében bekövetkezett ammóniakömlésnél. Még a motoros fűrés használata is szóba került. Elmondják, milyen nagy szolgálatot tett nekik a múltkorában — az óbudai téglagyárban történt tetőbeszakadásnál. Az alátámasztáshoz igénybeve-



Partról le, partra fel! Bizony, nem könnyű a „rocsó”, de...



... annál könnyebb, élvezetesebb a Duna hullámain

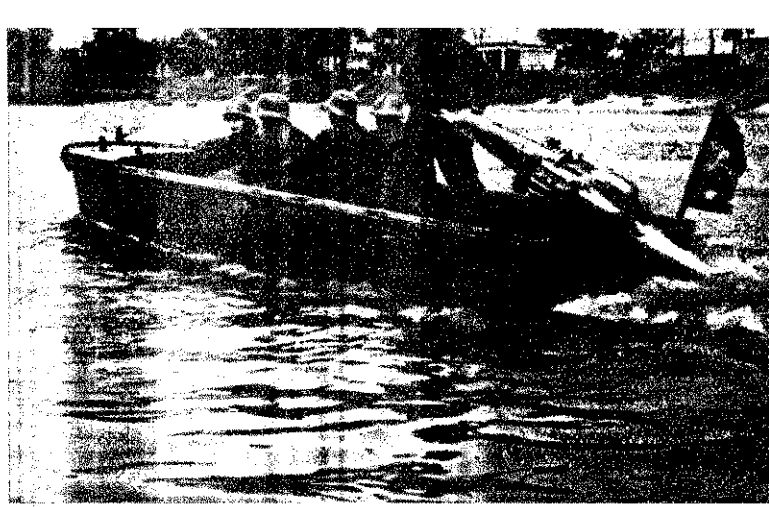

szlopok elfűrészelése ugyanis a tűzoltók segítségével csupán perket vett igénybe.

### októberben is helytálltak...

Talán az ellenforradalom utáni tüzeségekről esik a leggyakrabban szó. Bóven kivették részüket akkoriban az oltásból és a mentési munkálatokból. Ott voltak s hőiesen küzdöttek a Nemzeti Múzeumnál, a Palace Park-szállóknál, a Baross utcai múzeumnál — és így sorolhatnánk tovább még jónéhány más helyre. Nem egy helyen, pl. a Park-szállónál, a Ruggaynterületen, a Thököly út és az urányi utca sarkán lévő lakóházaknál teljesen önállóan dolgoztak. Van közöttük olyan elvtárs, aki október 23-ától kezdve 8—10 napon keresztül egyfolytában szolgálatot teljesített. Papp tórn. elvtárs nap a rohamszereken, másik nap pedig a ceglédi alosztály csekendőjén bevékenykedett. Kalászi tórn. elvtárs, a VIII. alosztály és a székesfehérvári alosztály fecskendőjén tette szolgálatát. Nagyszerű helytálltak persze nem egyedülálló: a budapesti tűzoltók között számtalan elvtársat találhatunk, akik hasonlóan cselekedtek. Ugyanakkor tették az akkoriban hősi halált halt Hidas és Eliás elvtársak is. Elismerés és dicséret illeti valamennyiüket!

### is az életükhöz tartozik...

Van persze, amiről nem beszélhetünk szívesen. Az alábbi eset sem tőlük tudtuk meg. A Kertületben, Pesterzsébeten történt... Nem is olyan régen az életkezelt az egyik asztal-szék mellett. A „roham” is vo-

mult. Mire a tűzhöz értek, a környékbeli fecskendők már dolgoztak. Egy kis komplikáció következett be, mire ők egyszerűen „elrabolták” a XX. alosztály fecskendőjének alapvezetékét. A szegény XX. kerületiek csak forgolódtak, keresgéltek. Persze, ilyen „vagánykodás” nem megengedhető. Meg is kapták érte az alapos „fejmosást”!

Szolgálatuk javarésze munkában telik. De azért jut idő a szórakozásra is. S nem lenne teljes a kép, ha erről nem írunk. Legjobban kedvelt szórakozásuk a röplabdázás. A késő délutáni órákban hangos a lakóház udvara a „röpül” a labda. Nemegyszer nemes vetélkedés folyik a rohamszer és a VIII. alosztály beosztottai között. S hogy ki a győztes? — az mindig attól függ. Persze, nemcsak röplabdáznak; kedvenc szórakozásuk a sakk és a biliárd is. Az ebédlőben gyakran láthatunk egymással szemben ülő, mélyen elgondolkodó elvtársakat: előtűnik a sakkasztal s éppen egymás „mattolásán” fáradoznak. Egy szóval: megtalálják a maguk szórakozását, szórakoztatását. De szükség is van erre!

### Az összetétel változott, de a szív nem...!

Beszéljünk végül — de nem utolsósorban — az emberekről... Mint már említettük, 18—20-an vannak. Többnyire jól megtermett, erős fizikummal, átlagon felüli tűzoltói képességgel rendelkező elvtársak. Látunk, hogy gondosan válogatták ki őket — különösen a „régibbi” rohamosokat. Öt év alatt ugyanis megváltozott összetételük. Ma már csak Papp, Debreceni, Kalászi, Kiss II., Krebsz

és Farkas elvtársak vannak meg a régiek közül. A többiek újak, egy-két éve kerültek a rohamba. Hogy miért csapott meg a régi gárda? Hidas, Csornyus és Eliás elvtársak az ellenforradalmi események alatt hősi halált haltak. Ha beszélnek róluk az elvtársak, még ma is elhomályosodik szemük: nagyon szerették őket! Voltak olyanok, akik áthelyezés következtében kerültek el tőlük, de olyanok is akadnak, akiket fegyelmetlenség következtében kellett eltávolítani közülük, sőt az állami tűzoltóságtól is. De azért teljes a gárda: a „beugrók” is megállják helyüket a legnehezebb helyzetekben — hiszen szolgálták! Persze, van olyan szóbeszéd, hogy talán a rohambeosztottainak kiválogatását a jelenlegi eltérő alapokra kellene helyezni. Konkrétan arról van szó, hogy a rohamszer „feltöltése” ne csak a VIII. alosztály állományából történhessen, hanem az egész budapesti tűzoltóság állományából. Pillanatnyilag nem tudjuk eldönteni, hogyan lenne helyesebb. Egy tény: ezen gondolkodni kell, s az illetékesek minden bizonynyal foglalkoznak a kérdéssel.

### Problémájuk is akad...

Egyébként a rohamszeresek eléggé szófukar emberek. Nem nagyon szeretnek beszélni munkájukról, tetteikről. Inkább cselekednek! Ez nagyon szép emberi tulajdonság, de más háttere is van a dolognak. Nemcsak most, de máskor is tapasztaltuk már, hogy a budapesti tűzoltók nem nagyon „szimpatizálnak” a rohamszeresekkel. Hogy miért, pontosan nem tudjuk. Lehet, hogy presztizskér-

dést csináltak egyes esetekben (volt rá példa, hogy a roham átvette más egységtől a támadást), lehet hogy az „rohamisták” fölényeskedtek néha-néha. Az sem lehetetlen — habár ezt nem hinnénk —, hogy a fizetéskülönbség váltotta ki ezt a kis surlódást. Tudnunk kell ugyanis, hogy a rohamszer beosztottai 60 Ft-tal magasabb illetményben részesülnek, mint a többi vonulós. Ezt — véleményünk szerint — meg is érdemlik! De a fizetés körül is hallottunk egy-két elejtett hangot a rohamosok körében. Hiányolják, hogy a rajparancsnokok, a gépkocsivezetők és a szerparancsnokok nem kap többet, hanem ugyanolyan elbírálás alá esnek, mint a többi hasonló beosztásúak. Van valami igazuk, de ugyanakkor — úgy hisszük —, nagyon nehéz ezt a kérdést eldönteni. Azt tanácsoljuk, hogy ők is hagyják a döntést másokra!

Megpróbálkoztunk azzal, hogy a rohamszert bemutassuk. Hogy sikerült-e? — Nem teljes a kép, amit róluk adtunk, hiszen csak pillantást nyújtottunk mindennapi életükbe, munkásságuk egyes mozzanataiba. Lehetetlen is volna egy egész életet, munkásságát néhány pillanatkép révén egy vagy két oldalon hűen visszaadni. De talán mégsem volt hiabavaló a fáradozásunk. Valamint sikerült adnunk róluk, s egyben kemény, küzdelmes, de ugyanakkor élményekben és harci tapasztalatokban gazdag életükből. S ha egyszer ismét felkeressük őket, akkor talán még többet, gazdagabban írhatunk róluk. Ez persze, nemcsak rajtuk, hanem elsősorban rajtuk múlik! S mi bízunk bennük!



Ez már nem gyakorlat! Alig érkeznek meg a tűzeset színhelyére...



... máris megkezdik a felderítést





# A tűzvédelem önkéntes

## Egy vasárnap délelőtt — Dunaharaszttiban

**Punyeczki hdgy. elvtárs, a járási kirendelt nem beszélt sokat.** Csupán azokat az újabb szempontokat ismerette, amelyek még március óta felmerültek. Igaza van, felesleges lett volna ugyanazt még egyszer elismételgetni, amelyet a március 8-i értekezleten már amúgyis elmondott. Ez a helyes módszer, hiszen a mi községi parancsnokaink kevésből is megértik a lényegét, meg aztán a járási kirendelt sem a saját hangjára volt kíváncsi, hanem arra, amit majd a községi testületek parancsnokai és helyettesei mondanak.

Két napirendi pontot iktattak be, és főként az első, a mezőgazdasági tűzvédelem, de annak is néhány pontja készíttette hozzászólásra a megjelenteket. Oldalakat tenne ki, ha valamennyit leírnának, de nem is ez a lényeg, hanem az, hogy tiznél is többen emelkedtek szólásra, s csaknem mindannyian megszívlelendő problémákkal hozakodtak elő.

**Szabó Péter, a dunavarsányi parancsnok például a közöszserű problémát tárta fel.** A közöszserűből ugyanis, hogy — hogy nem — lassanként házhelyek lettek... „Mit tegyünk a 20—30 csomós parasztokkal? Adjunk-e nekik behordási engedélyt?” — kérdezte többek között. Aztán kiderült, hogy nem is ott a hiba, hogy a tüztávolságot nem tudnák betartani, hanem az erőgépek nem hajlandók annyiszor húzatni. (Valljuk be, nekik is igazuk van, hiszen a takarékossgát sem utolsó dolog...) Ettől függetlenül mégsem megnyugtató, ha többen hordanak egy udvarra, mert hiszen előfordul, hogy túllépi a megengedett mennyiséget. Íme, amikor az élet, s a helyi adottság veti fel a kérdést és sürgeti az egészséges megoldást: a szerű biztosításának égető szükségességét!...

**Trenka bácsi az ekeszállással nincs kibékülve.** — Nem helyes, hogy a szer-

tárnál van az eke, mert ha baj van, hamarjában azt sem tudják, melyiket vigyék — érvel sűrű bajuszpedrés közepette az öreg.

— Világos ez — kapja menten a választ —, azt vigyék, amelyik szükséges.

De az öreg nem hagyja magát:

— Hát akkor inkább csinálják úgy, mint nálunk, Halászteleken. Hét körzetre osztottuk a területet és mindeniken ott a fogat az ekével, más szóval, használjuk ki a helyi adottságokat...

Ehhez aztán valóban nincs mit hozzáfűznünk, helyes a megállapítás: ám használják ki!...

**Szunyai Benő, a ráckevei parancsnok és az öreg Körösi, a szigetszentmiklósiak életrevaló parancsnoka a nappali figyelőszolgálat elmaradása miatt aggódlk.**

— Vagy van elérhető ember a faluban, vagy nincs — mondogatják mindketten —, mi mégis úgy érezzük, hogy az a

megnyugtató, ha nappal is öröködi egy hozzáértő személy a figyelőhelyen...

Az a véleményük, hogy az illető tűzoltó legyen. Ha a tanáccsal közösen megbeszéljük és az jóváhagyja, hát legyen. Ők is jobban örülnek annak, ha van, mintha semmi sem lenne.

A szigetszentmiklósiaknak egyébként még két olyan problémájuk is van, amelyet feltétlenül az illetékesek figyelmébe ajánlunk. Az egyik az, hogy hiba van a szocialista szektor oltóvíz-ellátásával. A tsz épített ugyan víztárolót, de az annyit ér, mint az úgynevezett „szenteltvíz”. A másik meg a közöszserű problémája, ami már évek óta létesül ugyan, de még mindig nem létezik. A tanács váltig hajtogatja, hogy majd jövőre meglesz, de bizony itt tartunk még má is. Csodálkozhatunk-e ezek után, ha a dolgozó parasztok nyugodt lelkiismerettel hordják be a gabonát a belsőrege akár van, akár nincs tüztávlat?...

**Tamásiéknál például Dunaharaszttin nincsen ilyen probléma.** Ők már túl vannak ezen, sőt az ekekérdésen is. Náluk már évek óta az a gyakorlat, hogy ebben az időben a parasztok eke nélkül ki sem mennek a határba. Íme, egy kitűnő helyi kezdeményezés, amelyet bárhol átvehetnek.

**Várhelyi Antalnak, a taksonyi parancsnoknak más nyomja a lelkét.** S mivel itt az alkalom, hát kirukkol vele annak rendje és módja szerint — szemtől szembe, őszintén. Két tűzük volt már az idén, s igen fő a fejük, mert a legtöbb kútbán 10 m-en alul van a víz szintje. De ez még hagyján! Azt sérelmezi, hogy amikor kint jártak a tűzvizsgálaton, őt egyik esetben sem keresték meg. Pedig lett volna mondanivalója, mert például az állami gazdaság tűzénél is történt egy és más... Igaz, hogy a vizsgálat már nem talált semmi gyanús körülményt — de miért?! Azért, mert akkorára kora hajnalban beviharzott egy vontató: sebtében felrakták rá az összes tűzveszélyes folyadékot, amit addig szabálytalanul tároltak, s ami lényegében a tüzet is okozta — és elszállították. Magyarán mondvá: gyorsan és ügyesen eltűntették a nyomokat, nehogy valakinek baja legyen belőle... Mi ebből a tanulság? Az, hogy ha látszólag jelentéktelen dologról is van szó, soha nem árt

### A pilisborosjenői kis úttörő-tűzoltóhősök

Mintegy százfényi általános iskolás városa rendezett sorokban a pilisborosjenői általános iskola udvarán a „nagy esemény” kezdetét... A „nagy esemény”, amiért most együtt áll az egész délelőtti tagozat, fél egykor kezdődik és mindössze annyit, hogy a felsorakozott „aproságok” elé odaáll egy „tűzoltóbácsi” (Selmeci Örgy. elvtárs) és néhány perces beszédet mond, majd férjias kézzorítás közepette egy-egy sárga színű vadonatúj aktatáskát ad át két úttörő pajtásnak. Bellányi Ferenc és Halász Árpád úttörő, az iskola két „tűzoltó-hőse” megilletődve veszi át az ajándékot és néhány

alig érthető szót rebeg... Emnyi volt az egész kis „ünnepség” — minden különösebb külsőség nélkül. De

kezelt a Nagykevély aljában, s Bellányi és Halász, a két kis úttörő-tűzoltó derekátan kivette a részét az ottani munkálatai-

pajtás azon a bizonyos napon önkéntes járőrszolgálatot tartott azon a részen, s így vette észre a tűzesetet...



Bellányi és Halász — átveszik az ajándékot

nem is ez volt a lényeg, hanem az a tény, amiért ez a száz kisiskolás felsorakozott... Az történt ugyanis, hogy április negyedékének délutánján erdőtüz kelet-

ből. Tán furcsán hangzik, de nem is egészen azért kapták az ajándékot, hanem a társadalmi munkájukért, amelynek révén részt vettek az oltásban. A két kis-

Kimondhatatlanul örülnek az ajándéknak mindketten. Mi velük együtt örülünk és nem is annyira az ajándéknak, hanem annak a ténynek, hogy a parancsnokság ajándékozhat, továbbá annak, hogy olyan úttörőink vannak, mint a kis Bellányi és Halász s olyan pedagógusok, mint Utrich György elvtárs, az iskola igazgatója, akinek a keze alól a pilisborosjenői úttörő-tűzoltócsapat számottevő tényezővé vált ebben a Pest megyei kisközségben.

# harcosainak életéből



megkeresni a községi parancsnokot, mert mint ez az eset is mutatja, néha nagyon „érdekes” mellékkörülmények is napvilágra kerülhetnek, amelyek esetleg nagyobb kárt is okozhattak volna.

Várnai Kálmán, a szigeteseői parancsnok — a faksonyi parancsnok egyik panaszához csatlakozva — a lóigénybevétel kérdését feszegeti.

— Az árvíz idején talán Pestre mentünk, hogy a vikendháztulajdonosoktól kérjük el a ladikokat?!... Eszünk ágában sem volt!... Feltörtük a vityillót, kivittük a ladikokat és mentettük velük, amit lehetett. Aztán mikor már nem kellett, visszaszállítottuk a „kölcsonvett” vízijárműveket. En azt mondom, ha a végszükség úgy hozza, akkor tegyük ezt a lovak esetében is és ne várjuk meg, amíg leég a környék!... Egyöntetű helyeslés nyugtázza a javaslatot. Ez érthető is, hiszen a közösség életéről és vagyonáról van szó!...

Vitáznak, s keresik a megoldást mindkét oldalról — és ha meggyőző a válasz, egyikük sem toldja tovább. A legnagyobbfokú felelősségérzet sugárzik minden hozzászólásból: az, hogy mit és hogyan kellene csinálni, s hogy minden a legnagyobb rendben és eredményesen történjen.

Igy csatáznak a versenyzők is. Egyiknek is, másiknak is akad mondanivalója. Olyan is kerülközik, aki húzózik a részvételtől, mert hát nekik még nincsen egyenruhájuk... 29 ember, 29 önkéntes községi testületi vezető véleménye találkozik vagy éppen ütközik egymásával meg néha a felsőbb vezetésével, hogy azután tisztázzák valamennyi problémát. Nem nézi senki az óráját, pedig már oda az egész vasárnapjuk, különösen a távolabbi községbelieké. Egymásután állnak fel, s mondják a magukét, feledve az ünnepi pihenés minden lehetőségét. Az most egyiküket sem érdekli, hiszen itt sokkal nagyobbról — a nyári helytállásról és a jövőévi kenyér biztonságáról — van szó, meg a községi tűzoltói becsület megőrzéséről — s ez sem utolsó dolog!... Megesküdnek rá, hogy Trenka Kálmán bácsi is ezt érezte még akkor is, amikor tühegyes bátaszával és legényes kalapjával „Dongó”-ja nyergében kipöfögött a dunaharaszti tanácsháza szélesre tárt kapuján...

## Hisszük, hogy méltónak bizonyulnak a csapat nevére!

A LEGIDŐSEBB 20 ÉVES, a legfiatalabb még csak most bírközik a tizen-negyedikkel, a többiek meg a kettő között, de alig túl a tizenégyen. Az álluk már palyhedzik, sőt egyikük, másikuk már a borotvával is próbálkozott... Némelyiküknek most mutat a hangja, de azért már nem kis önérettel — a „nagyok” sorába számítják magukat... Hába, megnöttek... Úgy megnyúltak, mint májust eső után a vetés...

NEM IS OLYAN RÉGEN még úttörők voltak, s rövid nadrag meg vörös nyakkendő — ennyi is elég volt a boldogságukhoz. Akkor még a tűzoltóoverall is bokán alul ért nekik. Azután hogy, hogy nem, egyszer csak azt vették észre, hogy bizony „összement” a nadrag, mert már alig térden alul ér, s a pátyi versenyen, pl. úgy néztek ki az overallban, mint aki vízben állt, amikor a szabó mértéket vett róla... Egyszóval oda a gondtalan, boldog gyerekkor s annak a lehetősége is, hogy a versenyeken továbbra is úttörő-csapatként szerepeljenek...

TENNI KELLETT TELLER VALAMIT, mert az mégis csak nagy szégyen lenne az érdekre nézve, hogy miután a gyerekek kinőtték a korból, hát velük együtt a fiatalok csapata is megszűnne. És pontosan egy olyan kis kö-

zösséget eresztani széinek, amelyik bizony jó néhány első és második helyezést tanúsító oklevéllel öregbítette a testület hírnevét... „De hát mi legyen a gyerekek, jobban mondva a csapat neve?” — vetődött fel a nagy kérdés. DISZ-csapatot nem alakíthatnak, hiszen ez a szervezet már nem létezik... „Alakítsunk KISZ-csapatot, és már ezen a néven indulunk a versenyen is” — határozták el végérvényesen. Igen ám, de mindössze csupán két fiatal tagja közülük a KISZ-nek!... „Nem baj — mondotta a területi szervezet —, majd a többiek is megtalálják a helyes utat, vegyék csak fel nyugodtan ezt a megtisztelő nevet...” Aztán az öregeknek is az volt a véleményük, hogy menjenek csak a KISZ-be, erősítsék az új szervezetet, meg különben sem árt az ottani nevelés egyiküknek sem...

ÍGY SZÜLETETT MEG az érdi KISZ-tűzoltócsapat, hogy most már a felnöttek sorában vigye tovább a testület zászlaját. Szabó Feri „bácsi” („az öreg úttörő” — így nevezik egymás között) a csapat oktatója kimondhatatlanul büszke rájuk. Azt mondja, hogy még a futballmeccset sem nézi olyan szívesen (pedig azt nagyon is szereti), mint a „gyerekei” szerelési gyakorlatát... Félő szeretettel veszi körül őket, óvja a rossztól s

neveli az emberségre mindannyiukat. Érthető, hiszen ő is 18 éves korában zárta szívébe a hivatást, és az évek ugyan elvonultak felette, de a hivatás szeretete ma is úgy izzik benne, mint sok évvel ezelőtt...

S EZEK A FIATALOK meg is érdemlik a megbecsülést, a szeretetet. Igaz, néha „vagánykodnak”, „nagyvonalúak”, de amikor helyt kell állniuk, akkor — évek száma és minden pajkosságuk ellenére is — komoly, egész emberek. Különbözik ennek szép tanúbizonyosságát adták már októberben is... Együtt volt az egész kis közösség, s az öregekkel együtt minden percben készen álltak arra, hogy harcba szálljanak az esztelen rombolással... Csak egy akadt közülük, aki a „haverok” szavára hallgatott és itt hagyta a csapatot. Pedig kár érte — mondják —, mert csendes, jóra való gyerek volt, sajnos, őt sikerült félrevezetni...

SZÁM SZERINT KI-LENCEN MARADTAK. Mi mégis úgy érezzük, hogy — Pokornyi István, Tamaskovics György, Füvesi István, Németh József, Dalmak Imre, Csonkás Gyula, Raczki Antal, Fodor András és Cstpak Imre — méltónak bizonyulnak majd a csapat megtisztelő nevére, s újabb eredményekkel gazdagítják majd az érdi testület szerény, de eseményekben gazdag történetét.



Gépjárműfecskenő-állományunk nagyobb része MÁVAG gyártmányú 1000 l/perc teljesítményű tűzoltószivattyúkkal van ellátva. Taktikai és műszaki okok indokolták a nagyobb teljesítményű szivattyúkkal ellátott gépjárműfecskenők számának növelését. A megfelelő szivattyútípus kialakítására hosszabb időn át több kísérletet végeztünk. A rendszeresítendő új szivattyútípus megválasztásánál a tűzoltóság gyakorlati követelményeit helyeztük előnybe. Az üzembiztonság, a kezelés egyszerűsége, igénytelenség a karbantartással szemben, gyártási- és anyagproblémák egyszerűsége, s ezek mellett a szükséges teljesítmény biztosítása — a fő szempontok, melyek az új szivattyútípus megválasztását befolyásolták. Mellőztünk a tűzoltói gyakorlatban nem jelentős olyan követelményeket, mely más szivattyútípusnál lényegesek ugyan, nálunk azonban nem.

A MÁVAG 1500-as típusú tűzoltószivattyú egylapátos, magas fordulatszámú, esigaházas turbinaszivattyú. A szokástól eltérő a szivattyútelep tömítése. Az 1500-as szivattyúnál a tengely tömítését keménygumi biztosítja. A gyűrű a szivattyúház falán fut, s azt egy tengelyirányú rugó nyomja a szivattyúház falához.

A rugó és a futógyűrű között még egy puhább gumi is van, mely a tengelyre illeszkedik. Ilyen típusú szivattyút a magyar tűzoltóság korábban nem használt. A Szovjetunióban és a nyugati országokban általánosan használt az ilyen rendszerű tengelytömítés. Szokatlan még az új típusnál alkalmazott magas fordulatszám is (a járókerék fordulatszáma), pedig ha figyelembe vesszük a magas fordulatszám alkalmazásával járó előnyöket, az mindenképpen indokolt. A lényeges anyagmegtakarítás, az olcsóbb kivitel, a szerkezeti egyszerűség mind a magas fordulatszámmal járó tényezők.

Az Országos Tűzrendészeti Parancsnokság által végeztetett élettartamvizsgálatok e szivattyútípus üzembiztonságát és tartós-

ságát bizonyították. Az új szivattyú kezelése és karbantartása egyszerű. A gyakorlati alkalmazás szempontjából a kezelés során eddig használt szivattyúktól nincs lényeges eltérés. A szivattyúv egybeépített légtelenítő berendezés helyett a légtelenítést a jármotor kipuffogó rendszerébe épített gázsugárlégtelenítő-szivattyú végzi. A szivattyúval gyorsító fogaskerékpár van egybeépítve. Ennek áttétele  $i = 1,65$  (fogaskerékfogszámok: 33—20). Ez a gyorsító áttétel van hivatva a járókereket magas fordulatszámra hozni. A motor 2200/perces fordulatszámánál a szivattyú járókereke 4000 ford./perc fordulatszámú jár. Az alábbiak során a szivattyú néhány műszaki részletrajzmetsetét mutatjuk b

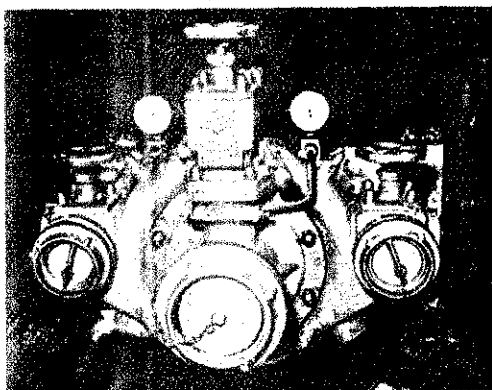

Az 1. sz. ábrán a MÁVAG 1500-as típusú tűzoltószivattyú és a vele szervesen összefüggő gyorsítómű összeállítási rajzát látjuk metszetben.

A 2. sz. ábrán a szivattyútengely tömítési rendszerének kinagyított rajzát találjuk. A jelzések:

1. rugótámasztó gyűrű;
2. tömszelence-rugótok;
3. tömszelencerugó;
4. tömszelencerugó-alátét;

5. tömítő csúszógyűrű;
6. szivattyúház-fedél

A 3. sz. ábrán a szivattyú jelleggörbéjét látjuk. Ugyanerre feirajzoltuk a MÁVAG 1000-s típusú tűzoltószivattyú jelleggörbéjét is. Az ábrán alkalmazott jelölések:

- Q — a szállított víz mennyisége liter/percben;  
 H — a szivattyú összemelő magassága métervízoszlopban;  
 Hsz — a szivattyú szívómélysége;  
 n — a szivattyútengely fordulatszáma percenként.

A szállított víz mennyisége és nyomása közötti összefüggés egy adott fordulaton a szivattyú jelleggörbéje ábrázolja. A fenti diagrammon két jelleggörbét látunk. A jelleggörbék felvétele a:

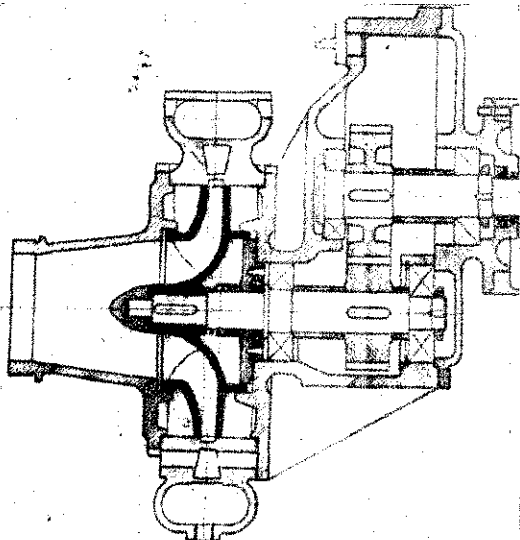

1. ábra

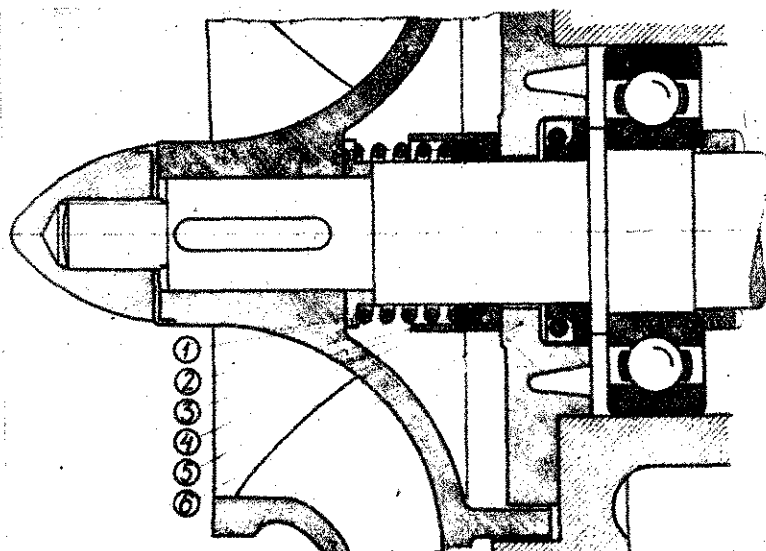

2. ábra



1500-as típusú szivattyúnál  $n = 2200$ /perc, az 1000-s típusnál  $n = 2500$ /perc fordulatszámot történt. (az 1500-asnak  $n = 2200$ /perc, az 1000-snek  $n = 2500$ /perc a bemenő leveleges fordulatszám). A jelleggörbe bizonyos pontjához tartozó nyomást a diagramm függőleges tengelyén, a szállított víz mennyiségét pedig a vízszintes tengelyen olvashatjuk le. Pl. tanulmányozni akarjuk, hogy a MÁVAG 1500-as szivattyú vízszállítására és a szállított víz nyomására az adott állandó  $n = 2200$ /perc fordulaton máséppen alakul:

A vízszintes tengelyen az 1500 liter/perc szállított vízmennyiségnek megfelelő pontból kiindulva, a jelleggörbe metszéspontjéig haladunk függőlegesen felfelé. A metszéspont 78 m vízszlopnyomás, azaz  $7,8 \text{ kg/cm}^2$  felel meg.

A MÁVAG 1000-es típusú szivattyú jelleggörbéjének segítségével az 1000-es szivattyú által szállított víz és annak nyomása közti összefüggés állapítható meg.

A szivattyúk jelleggörbéi előtt felrajzoltunk  $16 \text{ mm } \varnothing$  furattal ellátott, általánosan használt sugárcső nyomástól függő víz-igényének görbéit. Látjuk, hogy a 2 db egységes sugár víz igényét az 1000 l/perces szivattyú is ki tudja elégíteni. De 2 db egységes és 1 db motoros sugár víz igényét az 1000-s szivattyú nem tudja kielégíteni, ha azt kívánjuk, hogy a nyomás a sugárcsőnél még  $6 \text{ kg/cm}^2$  legyen.

A 4. sz. ábrán több különböző szivattyú jelleggörbéit láthatjuk. Az ábrán alkalmazott jelölések:

- $N_p$  — a szivattyú teljesítményigénye lóerőben;
- $H$  — a szivattyú összemelő magassága;
- $\eta$  — a szivattyú hatásfoka;
- $Q$  — a szállított vízmennyiség l/percben;
- $H-f[Q]$  = a szállítómagasság a vízszállítás függvényében;
- $N_p-f[Q]$  = a szivattyú teljesítményigénye a vízszállítás függvényében;
- $\eta-f[Q]$  = a szivattyú hatásfoka a szállított vízmennyiség függvényében.

A diagramm három különböző típusú (MÁVAG 1500-as, Klöckner 1500-as és egy ismeretlen gyártmányú 1500-as csigaházazas turbínaszivattyú) jelleggörbéit tartalmazza. A jelleggörbék felvételénél mindhárom szivattyú fordulatszáma  $n = 2200$ /perc volt. A szivattyú teljesítményigénye a bal oldali 0-tól 40-ig beosztású függőleges egyenesen olvasható le.

Hogy a szivattyúk 1000, 1200, 1400, 1500 liter/perc teljesítmény mellett a meghajtó motortól milyen teljesítményt vesznek fel, a következőképpen állapíthatjuk meg:

A vízszintes tengelyen az 1500 liter/perc vízmennyiségnek megfelelő pontból kiindulva, függőlegesen felfelé haladunk. Az  $N_p-f[Q]$  görbe metszéspontjéig haladunk. Az erre a pontra fektetett vízszintes egyenes a bal oldali teljesítmény-tengelyen ki-metszi a szivattyú teljesítményigényét.

Az alsó három görbe a szivattyútengelyen mért hatásfokot adja a szállított vízmennyiség függvényében. A hatásfokértékek a második függőleges jobb oldalán vannak feltüntetve százalék-értékben. Segítségével leolvashatjuk, hogy a MÁVAG 1500-as tűzoltószivattyúk legjobb hatásfoka az 1500 l/perces vízszállítás környékén van, s ennek értéke  $\eta = 55\%$ .

Cikkünkben a MÁVAG 1500-as tűzoltószivattyúval röviden, elsősorban műszaki szempontból foglalkoztunk. Reméljük a közölt képek és diagrammok sokat segítenek az új típusú tűzoltószivattyú megismerésében, melynek gyakorlati alkalmazása a tűzoltó elvtársak feladata.

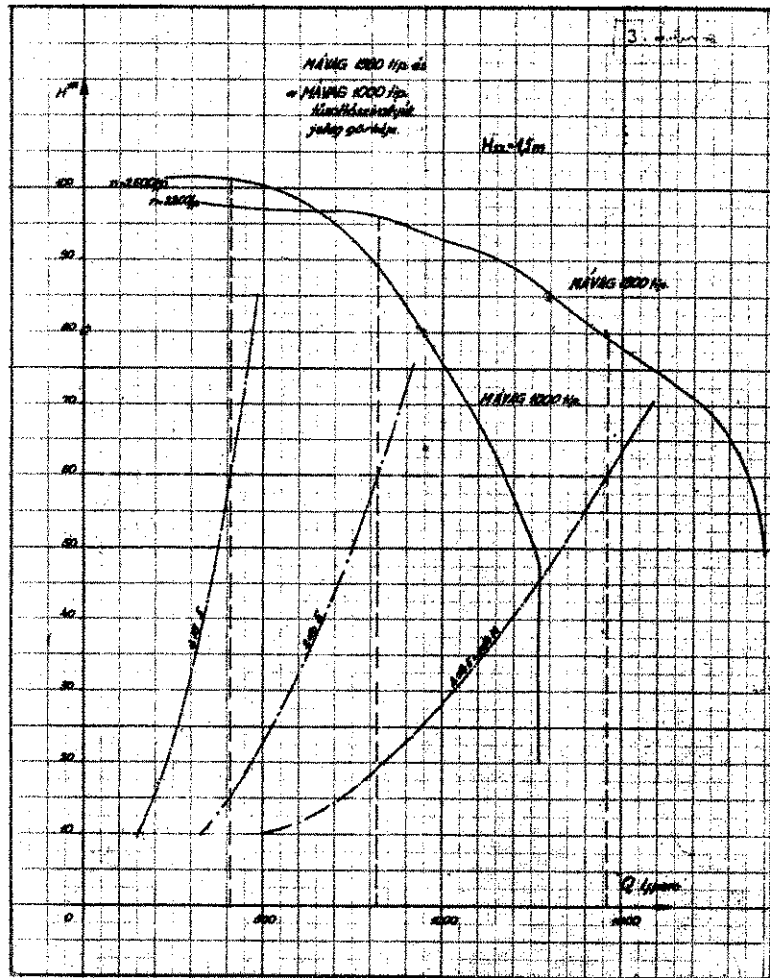

3. ábra.

★  
4. ábra.

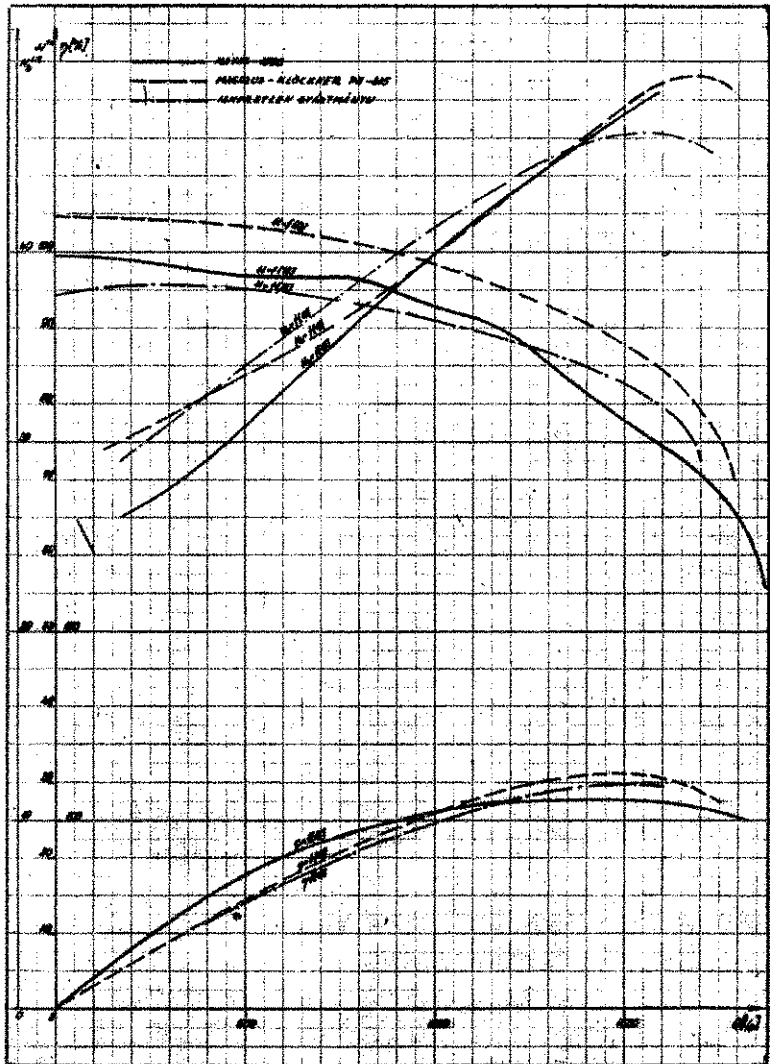

# Gyermekjátékból keletkezett TÜZEK NYOMÁBAN

**Senki sem rázhatja fel helyettünk  
a közömbös, nemtörődöm felnőttek lelkiismeretét!**

A négyesztendős Marika hét éves bátyjával együtt az istálló tetején játszadozott. Hogy miképpen kerültek oda és hogyan kaparintották meg a gyufásdobozt, — most még ne fintassuk. Elégdjünk meg annyival, hogy ott voltak és a gyufa sem hiányzott a kezükből. Így kezdődött, és nem kell különösebb képzelőerő ahhoz, hogy kitaláljuk a folytatást. Hamarosan hatalmas lángnyelvek csaptak fel és az istálló melletti épület tetőzetébe kaptak. A kár szerencsére nem volt nagy, mert a helybeliek (tűzoltók és „testületen kívüliek” egyaránt) még a nyíregyházi alosztály kiérkezése előtt eloltották a tüzet. Noha a két gyermeknek az ijedségen kívül nem történt egyéb baja, öcsikéjük, a másfél éves Misi már nem „úszta meg” ennyivel: egy égő csóva ugyanis éppen akkor találta el szegénykét, amikor riadtan kiszaladt a házból...

Répánszkyék házat és vagyonkáját az mentette meg, hogy a szomszédok szinte már az első pillanatban észrevették a bajt — úgy, hogy Mazurák Pál, Pálinkás Pál meg a többiek idejében beavatkozhattak. A szélcsendet is kedvező körülménynek tulajdoníthatjuk, mert máskülönben a szomszédos puhafedésű házak is könnyen leégtek volna. Kérkezésünkkor már az utómunkálatokat végezték. Az udvaron csakúgy felejtéllett a sokaság. A férfiak és az asszonyok külön-külön csoportban tárgyalták meg az „esetet”. Kérdéseinkre akár százalékos választ is kaphattunk volna (még olyanoktól is, akik csak az imént szaladtak ide). Mindenki tudott mindent, de mielőtt a tettesek után érdeklődtünk, hirtelenjében senki nem tudott semmit. Néhány perc múlva egy kisírt szemű, jajgató asszony szaladt a ház felé: Répánszkyné, az édesanya.

## Legfőbb érték a pénz?...

— Jaj, mit kapok majd az uramtól! — siránkozott egyre és utána nyomban pénzt számolta meg, hogy vajon nem hibázik-e? A szomszédok megnyugtatták, hogy ami csak elmozdítható volt, mindent kimentettek a házból. Vagyonkája számbavételét csak akkor hagyta abba, amikor a tűzhelyen talált gyufáról, az istálló mellett fellett ködgyertyáról, valamint arról kérdezősködtünk, vajon miképpen juthattak fel a gyerekek az istálló tetejére. Hirtelen eszébe jutottak a „pulyák”: Péter „ismeretlen helyen tartózkodott”, Marika pedig a nagymamánál. A kis Misire hű-

kanunk leghamarabb. A doktor bácsi már bekötözte sebeit. Panaszos sírással fogadja édesanyját. Ahogy a kötések mögül alig kikandikáló kék szemét és máskor nevető piros arccskáját szemléljük, összeszorul a szívünk arra a gondolatra, hogy tulajdonképpen milyen kevés is hiányzott ahhoz, hogy ez a kis emberpalánta elpusztuljon. A nagymama ezalatt gondos „kioltatásban” részesítette Marikát, csupán arra nem készült fel, hogy a „tűzoltó bácsik” nem az ő jelenlétében fogják „kihallgatni”. A kislány először a betanult mesét ismételteti, de azután „a bizonyítékok súlya alatt” megtörik és szeppeve meséli el az igazságot. A másik „tettest” nem sikerült előkerítenünk, de így is megállapíthattuk a tényállást. A két gyerek okozta a tüzet. Marika azt mond-



Mire kérkeztünk, már az utómunkálatokat végezték...

ja, hogy Péter az oka az egésznek, Péter viszont bizonyára hűgára hártaná át a felelősséget. (Lovagias megfutamodásából legalábbis erre következtethetünk!)

## Csaknem megismétlődött a bányászati tragédia

Lassan besötétedik és az alosztály fecskendői bevonulnak. Pócsi hdgy. elvtárs pedig megírja a jelentést: „Május 16-án du. 17 h-kor Nyirpazonyban tűz keletkezett. Keletkezési ok: „gyermekjáték”... Nem először és sajnos nem utoljára került ez a szó jelentésünkbe! Az e téren „vezető helyet” kivívott Szabolcs megyében például az év első harmadában harmincegy tüzet okoztak a magukra hagyott gyerekek — közülük egyedül április hónapban tizenkilencet. (Az összes áprilisi tüzesetek száma harminchét volt). Békés és Győr-Sopron megyékben a gyakoriság

mellett a nagy kárérték is szembeszök. Bányászaton például 19 leégett épület 300 000 forint tűzkar vádoltja a gondatlan szülőket. Nem ritkaság a „kis tettesek” még kisebb áldozataik sebesülése, sőt halála sem. Fejér és Veszprém megyébe 1957-ben például a tűzben vagy a füstbe összesen hat gyermek lelta halálát.

De tegyük félre most a statisztikát — látogassunk el az ugyancsak Szabolcs megyei Besenyődre. Itt ugyanis nem sok hiányzott a bányászati tragédia megismétléséhez. Ezuttal „csak” négy halott le, de ugyanígy akár huszonnégy leégtehetett volna. A tűvizsgálat még nem fejeződött be és így nem adhatunk meg nyugtató választ arra, vajon a harag szomszéd, vagy pedig a Nagy bácsi pipájából kipattanó szikra okozta-e a pusztulást. A mi véleményünk az — és ezzel nyomozószervek sem ellenkeznek —, hogy sokkal inkább a magára hagyott ötesztendős Orgován-gyerek személyében kell keresnünk a tettest. A „vádliott” egyelőre tagad, de ellentmondó „vallomásából” annyit így is megállapíthattunk, hogy valószínűleg gyufával játszott, s nem pedi mint az apja állítja, a kiskacsát fojtogat ta... A tűz könnyen három halálos áldozattal végződhetett volna. A kislán-



A gondatlan édesanya és a kis sebesült

azonban volt annyi lélekjelenléte, hogy kistestvérét kimentette a házból és csak azután szaladt el. A harmadik áldozat csaknem az édesanya lett. Amikor ugyan is észrevette a tüzet — abban a hiszemben, hogy gyerekei a szobában vannak — berohant az égő házba és felakasztotta magát. Ha nem veszik észre idejében akkor most a temetőben és nem a kórházban lenne, ahol súlyos égési sebeit gyógyítják...

## Mit mondanak az illetékesek?

Térjünk most vissza a látszólag száraz adatokhoz. Mindenekelőtt két tény érdemel említést. Az első: a tüzek túlnyomó többségét nem iskolás korú, hanem három-öt éves gyerekek okozzák. A gyerekek többsége nem szándékozott tüzet okozni, csupán a gyufa lángjára volt „kiváncsi”. A másik adat azt bizonyítja

hogy a tüzet okozott gyerekek zöme akadálytalanul hozzájuthatott a gyújtóeszközökhöz. Nemesyszer maguk a szülők küldték el őket a trafikba vagy a szomszédiba gyufáért. De előfordult, hogy a nagymama szeme láttára keletkezett a tűz, mivel az öregsziülő nem gondolta, hogy egy szál gyújtó ekkora bajt okozhat.

Mit mondanak az illetékesek? Kovács alezredes elvtárs, a Szabolcs megyei osztályparancsnok például elmondja, hogy a megyei sajtó és a rádió minden ilyen tűzesettel foglalkozik. Erről magunk is meggyőződhattunk, mert éppen Besenyődön találkoztunk a nyíregyházi stúdió munkatársával. A pedagógusok is számtalan előadást tartottak, azonban ez csak kevésbé járult hozzá a megelőzéshez, mert — mint említettük — zömmel nem az iskolások okozták a tüzeket. A tűzrendészeti kiállításoktól kezdve a doboltatásig — se szeri, se száma azoknak az eszközöknek, amiket az ügy érdekében latba vetettek elvtársaink. Hogy mindez mennyire hatástalannak bizonyult, azt mi sem bizonyítja jobban, mint az a tény, hogy Békés megyében (itt rendezték az első tűzrendészeti kiállítást) a gyermekjáték mint tüzkészítési ok még a gondatlanságot is megelőzi. (Pedig a legtöbb tűz — nagyon helytelenül — „gondatlanságként” szerepelt statisztikánkban.) Arról természetesen nem számolhatunk be, hogy jelenlegi propagandánk hiányában hogyan alakult volna a helyzet, de eddigi módszereink eredménytelensége vitathatatlan. Valamennyi érdekelt — tanácselnök, állami és községi tűzoltó, pedagógus — egyetért abban, hogy nem — legalábbis nem elsősorban — a gyerekeket, hanem a szülőket kell meggyőznünk.

A „legérdekeltettebbeket”, tehát magukat a gyerekeket ezzel kapcsolatban nem sikerült szóra bírunk. Még a „tettesek” sem tudták megmondani, miért jobb járték a gyufa, mint a labda...

## Hol a megoldás?

Hol a megoldás? Ha eddig tehetetlennek bizonyultunk is, hivatásunknál fogva nem hagyhatjuk annyiban a dolgot! Nem nyugodhatunk bele abba, hogy „mindig voltak ilyen tüzesetek — ezután is lesznek vásott gyerekek és gondatlan szülők”. Bár sok fejtörést okozott már a célravezető megoldás és a feltett kérdésre nem tudunk megnyugtató feleletet adni, néhány szempontra mégis felhívjuk a közfigyelmet.

Eddigi propagandánkat — bármennyire hatástalannak bizonyult is — feltétlenül folytatnunk kell. Arra azonban jobban ügyeljünk, hogy minél kevesebb legyen a látszatmunka, — sajnos erre is akad példa. Lehet, hogy esetleg megdicsérik a jelentést, amelyikben ez van: „A tanácsoktatási osztályával megbeszéltük, hogy a pedagógusok fejtsenek ki propagandát a gyermekjáték-tüzek megelőzése érdekében”,

— de ettől még nem leszünk sokkal okosabbak. (Sajnos, a gyerekek sem!) A rádió és a sajtó ne csak a megyei, hanem az országos — és elsősorban a képeslapok (többet és jobban) s ne csupán rövid hír formájában foglalkozzanak ezzel a kérdéssel. Számos osztrák és olasz újság egész oldalas riportban számol be egy-egy ilyen tüzesetről. Rendkívül fontos, hogy lehetőleg ne egymást „agitáljuk”, hanem mindenekelőtt a társadalmi szerveket és magukat a szülőket győzzük meg. (Bármilyen részletesen megtárgyalják ugyanis az ügyet az osztályparancsnokságon, attól még nem lesz kevesebb a tűz!)

## A megelőzés a legfontosabb!

A megelőzés érdekében a helyi lehetőségek figyelembevételével minden eszközzel meg kell akadályoznunk, hogy a kisgyermek gyújtóeszközökhöz jussanak. Igen fontos lenne továbbá, hogy azokban a községekben, ahol ez megoldható, a szülők ahelyett hogy bezárják a házba a gyerekeket, vigyék el őket az óvodába vagy a napközibe, vagy más módon gondoskodjanak felügyeletükről. A nyári munkák idején (ekkor keletkezik gyermekjátékból a legtöbb tűz!) a KISZ-szervezet segítségével sok helyen meg lehetne szervezni a gyerekek felügyeletét. Bizonyára az úttörő-tűzoltók is szívesen alakítanának „megelőző brigádokat” és sok esetben talán még a felnőtteknél is jobban vigyáznának a gyerekekre.

A kérdés megoldása — nem csupán a mi véleményünk szerint — döntően a községi tűzoltók magatartásán múlik. Nem véletlen, hogy olyan tűzoltóközségekben, mint pl. Jászárószállás, Kecel, Györköny stb. hosszú idő óta egyáltalában nem vagy csak elvétve fordultak elő ilyen tüzesetek. Ha állami szerveink a területfelelősi szolgálatot állandóan friss helyi ervekkel (sajnos ilyenek bőven akadnak!) látják el, akkor a területfelelős bizonyára nem csupán a padláson elhelyezett gyúlékony anyagokat veszi észre, hanem a tűzhelyen



Itt keletkezett a tűz — magyarázza Nagybácsi a nyíregyházi stúdió riportereinek. Hattérben látható Nagyné és fia ne nyilatkoztak, pedig ők valószínűleg tudnának egyet és másat mondani...

lévő gyufát is. Eddigi tapasztalataink bizonyítják, hogy a községi tűzoltók segítségét e téren még sokkal inkább igénybe vehetnénk, mint eddig.

Körülbelül ennyit mondhatunk javaslatként. Egy azonban bizonyos: ha a jövőben sem kezeljük félvállról ezt a problémát és a jó és a rossz tapasztalataink egyaránt közkinccsé tesszük, akkor nem is nagy, de mégis jelentős lépés közelebb jutunk a megoldáshoz. Valamennyi olvasónkat kérjük, hogy a gyermekjátékból keletkező tüzesetekkel kapcsolatos minden észrevételüket közöljék szerkesztőségünkkel. Gondoljanak mind arra, milyen megdöbbentő tragédiák, hatalmas károk húzódnak meg a sokszor rövid jelentések mögött. S bár nem csupán a mi feladatunk, hogy mennél kevesebbszer forduljon elő emiatt tüzeset, sebesülés vagy emberhalál, mégis minket illet a kezdeményezés. Senki sem rázhatja helyettünk a közömbös, nemtörődöm felnőttek lelkiismeretét, akik elsősorban felelősek ezekért a tüzesetekért!

## Az ilyesmi máshol is probléma...

(Fazá cöntra Incendilior — 5. szám)

A fiatal, tapasztalatlan tanítónő az elsős elemistáknak meghagyta: hozzanak egy-egy doboz gyufát, hogy a gyufaszálakkal oldják meg a számtani feladatokat...

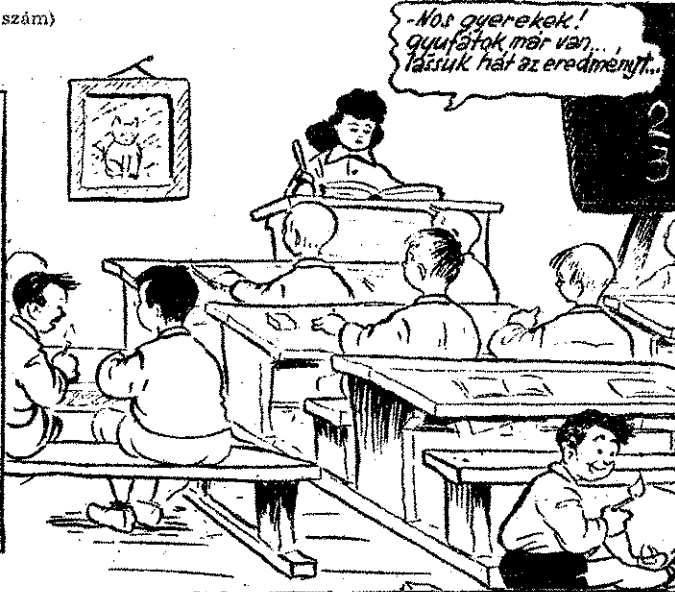
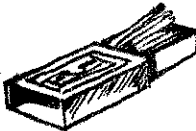

D. PETRICA

# Mi újság A NAGYVILÁGBAN?

## 800 köbméter nyersbenzin ömlött Los Angeles csatornahálózatába

Los Angeles tűzoltósága legnagyobb feladatainak és legveszélyesebb helyzetének egyike előtt állt, amikor egy kotrógép árokásás közben először felszakította a csatornát, majd egy négyhüvelykes nyersbenzin-vesztéket. A csővezetékkel nagymennyiségű nyersbenzin ömlott a csatornába. A 160 km hosszú olajvezeték szivattyúállomása 20 atm. nyomással dolgozott. A törési helytől legközelebb, mintegy 25 km távolságban levő tolózár lezárásig kb. 800 köbméter, percenként kerekén 750 liter nyersbenzin ömlott a csatornába. (A benzinvezeték teljes elpusztulása esetén percenként 4000 liter folyadék ömölt volna ki.) Ez a csatorna közvetlen kapcsolatban volt a város nagy részét átszelő főcsatornával. A csatornahálózatban a hőmérséklet kb. 20 C° volt, ennek következtében a benzin erős párolgásnak indult. A benzingőzök nyomása elegendő volt arra, hogy a csatornahálózatban levő szagelzárók keresztülgyűlékony gőzök kerüljenek az épületekbe.

A tűzoltóknak először a gázcső törését jelezték. Csak a helyzet felderítése után ismerte fel a tűzoltóság azt, hogy a város területének nagy része óriási veszélybe került. Nemcsak a tűzoltóságnál rendeltek el teljes riadót, hanem a legszigorúbb elhárítási készültséget hirdették ki, s a vezetést a rendőrség vette kezébe. A rádió- és televízióműsort ismételtelen megszakították és figyelmeztették a lakosságot a veszélyre. Kb. 10 négyzetkilométer területet veszélyzónának minősítettek. Ezen a területen megszüntették a gáz- és áramszolgáltatást és leállították a forgalmat. A veszélyzónába 30 tűzoltóegységet rendeltek, s kiterjedt rádiós hírrendszert szerveztek.

Az olajvezeték megsérülése után 55 perc múlva jelezték az első tüzet s a következő órában a törési hely körül 3,5 km körzetben újabb két tűz keletkezett. Ezeket, majd a később keletkező tüzeket a tűzoltóság erős készültsége gyorsan el tudta oltani. Mindazokat a tűzoltósági erőket, akikre a tűz oltásánál közvetlenül nem volt szükség, a veszélyzóna ellenőrzésére rendelték ki. Los Angeles és több szomszédos város tűzoltóságának szakemberei, valamint a gázművek és hasonló szolgáltatók alkalmazottai gázkimutató készülékekkel házról házra jártak és rádión tették jelentést a tapasztalatokról. Így hamarosan megállapították a veszély súlyosságát. Ennek

alapján négy iskola és számos ipari üzem kiürítését rendelték el és sok családot szállítottak fel lakásának elhagyására. A csatornában a törési helytől még 10 km távolságban is észleltek gyűlékony elegyeket. A rendelkezésre álló szivattyúkkal megkezdték a csatornarendszer átöblítését. A riadót csak 8 óra múlva oldották fel.

## Javaslat a sugárcső lövőkéjének új szerű mérésére

Az „Antincendie” c. olasz tűzoltó folyóirat V. Magnotti cikkét közli, amely azzal foglalkozik, hogy a sugárcső lövőkéjét nem átmérője, hanem vízszállítására szerint lenne célszerű megjelölni. Sok olyan bevetés van, amelynél fontos annak gyors megállapítása, mennyi idő alatt használódik el a vízkészlet. Ez a tartályos gépjárműveskendőknél fordul elő és különösen az olyan nagyobb tüzeseteknél, amikor a vizet tartályos gépjárművekkel kell a helyszínre hordani. A számítást ilyen esetben megkönnyíti, ha a lövőke átmérőjét a vízszállítás szerint jelölik meg.

## A tüzelőberendezés 150 millió kárt okozott

A spanyolországi Quejigal kétemeletes, 84 szobából álló kastélya egyik éjszaka a lángok martaléka lett. A tüzet, amely valószínűleg a tüzelőberendezésből indult ki, csak olyan későn vették észre, hogy negyed-órával a tüzjelzés után a tetőszerkezet egy része már összeomlott. Számos tűzoltóság — köztük a 69 km távolságból kivonult madridi hívatásos tűzoltóság — gyors beavatkozása ellenére, alig tudták valamint megmenteni. Drága bútorok és szőnyegek, ókori szobrok, híres középkori mesterek fametszetei és festményei, a könyvtár és a már időkülből származó pótolhatatlan értékű levéltár, valamint 3400 darabból álló régi spanyol porcelángyűjtemény pusztult el. A veszteséget 125-150 millió forintra becsülik, de az eszméletvesztés nem is lehet számokban kifejezni.

## Az új német tűzoltósági emelődaru 9 tonnás autóbust is könnyedén felemel

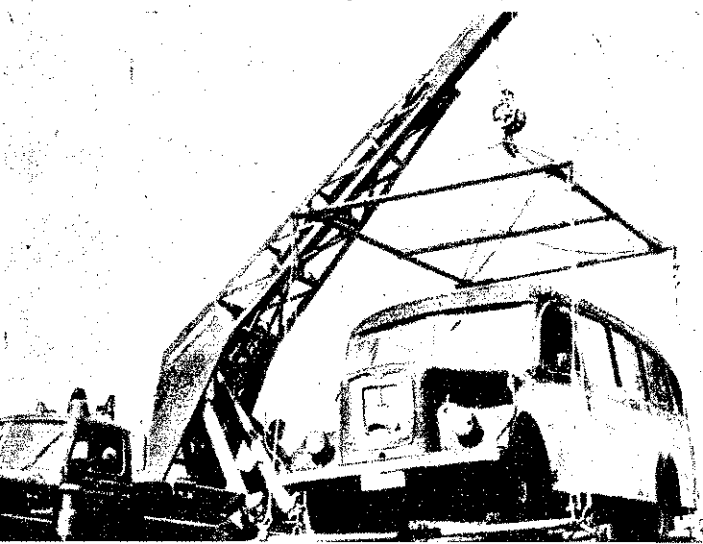

## Felrobbanni a kézioltó-készülék

A „Die Osterreichische Feuerwehr” c. osztrák folyóirat beszámoló arról, hogy egy steyeri középületben két alkalmazott régi, eldöbött kézi tűzoltókészüléket talált. Ki akarták üríteni és azt gondolták, hogy az legegyszerűbb, ha működésbe hozzák. Azonban csak a nyomás felépítése volt az egyetlen, ami még működött. Mivel a lövőke és a biztosítószelvény elrozsdásodott és eltömődött, a nyomás következtében a készülék fedele lecsakadt és az egyik alkalmazott karját két helyen eltörte.

## Modern tűzoltókészülék ásványolajtartállyal

Angliában a National Fire Protection Co. Ltd. olyan tűzoltókészüléket szerkesztett, amely a speciális nagy ásványolajtartályokat bármilyen töltési állapot esetén megvédi a tűzvesztől. A tűzoltókészülék részleteiben egy stabilizált, a tartály belsejében az ásványolaj felületén szabadon mozgó, nemesacél üszöcskéből áll, amelyet nyomás alatt metilbromiddal vagy klórbrómmezzinnal töltöttek meg. A tartály fellet függőlegesen egy kétfokozatú, ellonirányban forgó rész van, egyenként 10 porlasztólövőkevel, amelyek meg nem engedhető hőmérsékletemelkedés esetén vagy tűz keletkezésekor automatikusan működésbe lépnek. A lövőket felett a igen érzékeny csappal ellátott tűzjelzőt helyezték el. Középes nagyságú tartályon való elhelyezés esetén az abban keletkezett tüzet 8 mp-en belül el lehetett fojtani.

## Kikötőtűz — 4,4 milliárd kárral

New York legnagyobb tüze elpusztította a kikötő 7 rakpartjának berendezéseit. A keletkezett kárt 4,4 milliárd forintra becsülik. Az est órákban a különböző árukkal zsúfolt raktárcsarnok kigyulladt s a tűz nagy sebességgel terjedt. Harminc perc múlva robbanás következett be, amely kétféle következményt hozott. A robbanás a környező utcákban összegyűlt nézőket a földhöz vágta és még 3 km távolságban is betört az ablakokba. A szétrepülő rongcsok egy gyermek mindkét lábát levágták és egy embert lefejeztek. A robbanás hullám következtében az egyik tűzoltóhajó fedélzetén hat tartályhajó is kigyulladt. A szerencsétlenül járt 14 ember veszítette életét, 250 pedig megsérült. A tűz több raktárcsarnokra áttért és

## Foszfortöltésű lövedék a papírbálában

Egy hulladékpapír-raktárban, ahol néhány száz tonna bálába préselt hulladékpapírt tároltak, egy több méter magasságú halom meggyulladt, amelyet gyorsan el tudtak oltani. A takarítási munkálatok során találtak egy kb. 60 cm átmérőjű parázskatlant, amelyből kb. 1,30 m hosszú és 0,30 m átmérőjű tüzeszörny vezetett ki. A tűz okának megállapítására irányuló beható vizsgálat elvetette a könnyen gyulladó folyadék jelenlétét, valamint annak lehetőségét, hogy a felmele-

## Egy cigaretta 33 emberéletet követelt

Egy dél-koreai omnibuszvezető a szűk járművön úgy helyezte el a tartókat benzinvesztéket, hogy azt az utasok elérhették. Az egyik utas rágyújtott, ennek következtében a benzingőzök meggyulladtak. A robbanás és a tűz következtében 33 ember vesztette életét.

## TŰZ EGY AMERIKAI ATOMTELEPEN

A paducahi atomtelep az uránium 235 izotóp különválasztására szolgáló melléküzemében tűz keletkezett, amely az üzem nagy részét elhamvasztotta. A tűz oka valószínűleg a berendezés megrongálódott részének túlhevülése volt. Az üzem vezetőségének adatai szerint a tűznel igen nagy veszélyt jelentett az atomszárgáz. A közvetlen anyagi kár több mint 40 millió forint.

## Erdőtűz Kaliforniában

A kaliforniai San Diego mellett óriási erdőtűz pusztított. 50 000 hektár értékű faállomány pusztult el. A lángok 17 tűzoltó bekerítették. A légtengerből csak hat tűzoltó tudott megmenekülni, tízegezen beégtek.

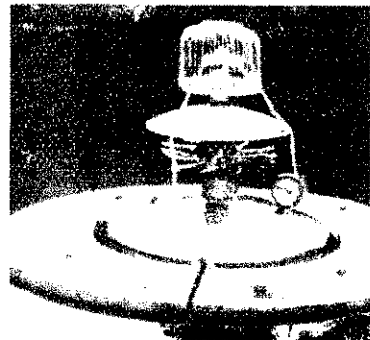

Angol tűzoltókészülék — tartálytűzek oltásához

## A posta — a tűzrendészet szolgálatában

A kanadai posta a megelőző tűzrendészeti hét keretében különleges bélyeget adott ki. A kétszínű nyomású — vörös-fekete — bélyeg képe és felirata a tűz megelőzésének gondolatát fejezi ki. A bélyeg szövege angol és francia nyelven „Akadályozd meg a tűz keletkezését!” felirat van. Ez az első eset, hogy egy állam postája ezen a módon a megelőző tűzrendészet ügyét szolgálja.

gedést baktériumok életműködése okozta. A tüzeszörnyből vett papírpróbalet vegyi vizsgálata rendellenesen nagy foszfortartalmat mutatott, amely meghaladta a hulladékpapírban általában levő mennyiséget. Ebből biztosan arra lehetett következtetni, hogy foszfortöltésű lövedéket préseltek a bálába, amelynek fém-bunkolatát a hulladékpapír savtartalma elmarja. Az így szabadabbá vált foszforhoz oxigén áramlott, amely öngyulladásba ment. A tűz észrevétlenül, lassan terjedt.

## Tűzvédelmi útmutató a falusiaknak

A Román Népköztársaságban — ellentétben a múlttal, amikor a legtöbb alakulat elsősorban csak a tűz oltásával törődött és a megelőzést elhanyagolta — ma a tűzveszély megelőzésén van a hangsúly. Ez természetesen nem jelenti azt, hogy az oltásra való felkészülést a legkisebb mértékben is elhanyagolják.

Falun a tűzveszély megelőzését komoly, rendszeres és céltudatos felvilágosító munkával segítik elő. A cél az, hogy a dolgozók tiszteljenben tartásuk és végrehajtásuk mindazokat a tűzvédelmi rendelkezéseket, amelyek arra hivatottak, hogy gazdaságaikat a tűztilt megóvják.

A legeredményesebb módszernek az a megoldás bizonyult, hogy a községet körzetekre osztják és minden körzetre a község alakulatának más és más tagját jelölik ki a tűzvédelmi munka, a felvilágosító és propagandatevékenység vezetésére. Így a helyi gazdaságok és intézmények is állandó tűzvédelmi ellenőrzés alá kerülnek.

A körzetparancsnokok és általában a lakosság számára a Tűzvédelmi Igazgatóság „Tűzvédelmi útmutató”-kat ad ki, amelyek ismertetik a tűzveszély okait és azokat az övintézkedéseket, amelyek révén ezt a veszélyt el lehet hátrítani.

## Új szovjet kézioltó

A régebben használatos vegyítható működő kézioltók nem feleltek meg a követelményeknek, mert a savanyag gyakran kiégett a fiolából. A savtartalmú most műanyagból készült fogantyúval látták el, mely kapcsolatban van a készülék nyitószekréjével. A lúgos töltetnek a savanyaggal való idő előtti összekeveredését egy membrán gátolja meg. A haboltó készülék ezért vasúti, hajó- és gépkocsi-szállításra egyaránt alkalmas. A savtöltet kénsavas zsírköböl, a lúgos töltet pedig szódabikarbónából és édesgyökérkivonatból áll. Az OP-M-készülék egyébként 60–70 másodpercen belül kb. 50–65 liter állékony habot fejleszt, mely 7–8 méter távolságra lövellhető.

## Egy rosszul sikerült jubileum

Az egyik németországi tűzoltóság jubileuma alkalmával egy közlekedési balesetnél történő beavatkozást akartak bemutatni. A feltevés az volt, hogy egy tehérgépkocsi rakfelületéről két fatörzs leestet, ennek következtében az utána haladó személygépkocsi erős fektetésre kényszerült, miközben megcsúszott és kigyulladt. A személygépkocsi kistelejtett, ócska jármű volt. Vezetőjének az volt a feladata, hogy amikor a kocsiból kiszállt, öntsen be benzint és gyújtsa meg. Kezdetben minden az előírás szerint folyt le. A személygépkocsi vezetője azonban a benzint már akkor öntötte, amikor a kocsi még a kocsiban ült és eközben ruhája átitatódott folyadékkal. Ráadásul a benzint már akkor meggyújtotta, amikor még a kocsi belsejében ült. A kocsi belseje és a tűzoltó ruhája azonnal lángborult. Helyzete kétségbeesztő volt.

A tehérgépkocsi vezetőjének szerepét játszó tűzoltó ismerte fel először a helyzetet. Bajtársát a gépjárműből kidrántotta, de égő ruháját nem tudta eloltani. A közönség közül senki sem gondolt arra, hogy segítsen. Csak a segítségül áléto

## Egyesített tűzvédelmi alakulatok szervezése

A Román Népköztársaságban kötelezővé vált a vállalatok és községek tűzvédelmi alakulatainak a felállítása. Ma már számtalan ilyen alakulat működik az országban. A gyakorlat azonban azt mutatja, hogy vannak esetek, amikor célszerűbb az egy bizonyos területen működő több kisebb alakulat egybeolvasztása. A nagyobb alakulat ugyanis jobban ellátja a község és annak a területén lévő intézmények tűzvédelmét. De jobb feltételek mellett működhet egy ilyen egyesített, erősebb alakulat az ipari központokban és az azokhoz tartozó helyiségekben is. Persze nemcsak az egy helyiségben lévő tűzvédelmi alakulatok egyesíthetők, hanem több szomszédos község alakulata is csoportosítható ilyen formában. Az egyesítéskor a különböző alakulatok birtokában lévő legfontosabb szereket és felszerelést összegyűjtik valamelyik községben, az egyesített alakulat székhelyén. Az egyesített alakulat feladata, hogy tűz esetén a körzethez tartozó 3–4 községben a tűzvédelmet ellássa. A központi, egyesített alakulat mellett azonban a körzethez tartozó községekben helyi egységek is működnek, amelyek biztosítják a helyi tűzvédelmi ellenőrzést és tűz esetén akcióba lépnek, intézkednek, stb., amíg a központi alakulat gépesített csoportja megérkezik.

A „Tűzvédelem” című lap vitaindító jellegű cikkében részletesen tárgyalja azokat a problémákat, szempontokat és körülményeket, amelyek az egyesített alakulatok szervezésével kapcsolatosak.

## Két robbanás Noviszádon

Rövid időn belül egymásután két benzinrobbanáshoz hívták ki a noviszádi tűzoltóságot. Mindkét robbanás azonos okból: — mosáshoz felhasználott benzin könnyelmű használatából — keletkezett. A forró vízbe benzint öntő háziasszonyokat súlyos égési sebekkel szállították kórházba.

többi tűzoltó tudta elfojtani a szerencsétlenül járt égő ruhájának lángjait. A személygépkocsi vezetőjének szerepét betöltő tűzoltó — túlbuzgósága és vigyázatlansága következtében — olyan súlyos égési sérüléseket szenvedett, hogy kórházba kellett szállítani.



A francia tűzoltóság új szereinek bemutató próbája a Szajnaparton

## Hangosbeszélő füsttel vagy mérgezőgázzal telítődött helyiségekben

A mérgező gázzal vagy füsttel telítődött helyiségekben nélkülözhetetlen a tűzoltók és a tűzoltás vezetője közötti összeköttetés. A kapcsolatot kötéllal való biztosítása nem bizonyult elegendőnek. A kötél megsérülhet és legfeljebb csak kis távolságok esetén alkalmazható, a gégenmikrofon kis hangereje pedig a nagy zajban nem érvényesíthető. Négy lenángrádi tűzvédelmi dolgozó

olyan készüléket szerkesztett, melynek segítségével jól hallható kétoldali beszélgetés bonyolítható le. A kis készülék magassága 44, szélessége 36, hosszúsága pedig 28 centiméter. A 150 méter hosszú vékony kábel nem akadályozza munkájában a tűzoltót. Az áramforrást akkumulátor biztosítja és dinamikus hangszóró erősíti fel a hangot. A készülék súlya (tok nélkül) 5 kilogramm.

## ÖTLETES TŰZJELZŐ BERENDEZÉS

Két csehszlovák mérnök a meleg levegő felfelé áramlását ötletesen felhasználó tűzjelző berendezést szerkesztett. A helyiség mennyezetére erősített készülék elektromágneses tűz esetén magához vonz egy lazán elhelyezett alumíniumlemezt. Ugyanakkor az áramkör zárul és hang- vagy fényjelzéssel értesíti a tűzoltóságot. A berendezés érzékenysége jellemző, hogy tíz másodpercen belül még egy meggyújtott papírdarabka „hőjére” is reagál.

## Nem tartották be a határidőt...

A zagrebi „Kinetotechnika” üzem egyik műhelyében robbanás következtében két munkásno életét veszítette, hárman pedig életveszélyesen megsérültek. Egy évvel ezelőtt ugyanabban az üzemi részben már előfordult hasonló szerencsétlenség... A tűzrendészeti szervek annak idején kötelezték a vállalatot, hogy az üzemet elhagyja az új helyiségbe. A határidőt azonban a vezetőeg nem tartotta be...

A New York-i kikötőtűz, amely a 7. rakparti berendezéseit teljesen elpusztította

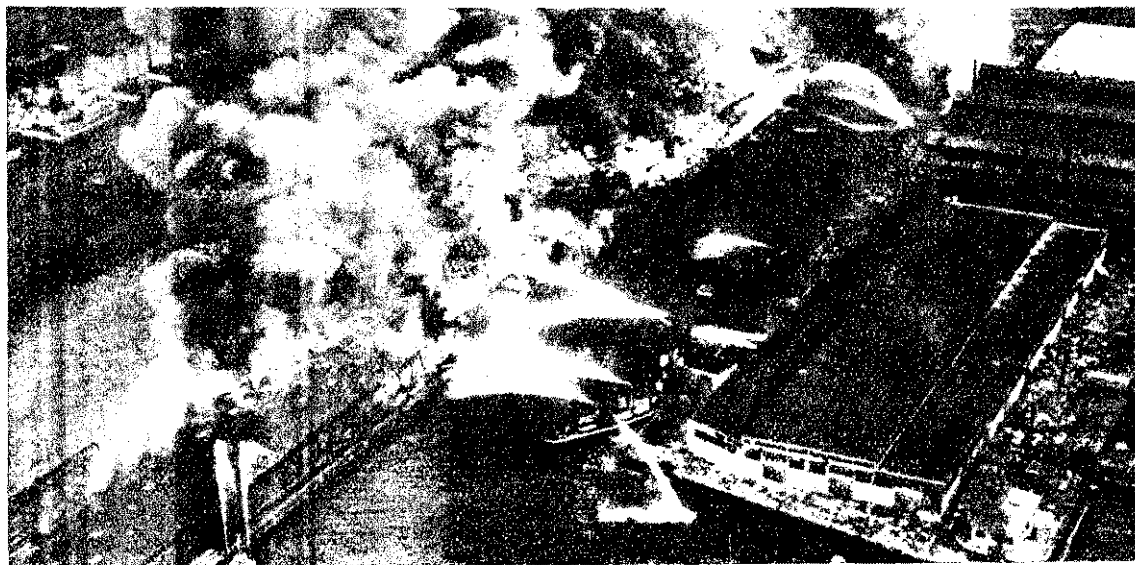



Tűzoltási bemutató a Pest megyei értekezlet után

## Értekezlet Pest megyében

A Pest megyei Tűzrendészeti Osztályparancsnokság dolgozói, a megye állami gazdaságainak, gépállomásainak és termelőszövetkezeteknek igazgatói, tűzrendészeti előadói és tűzoltóparancsnokai bevonásával értekezleten tárgyalták meg a mezőgazdaság tűzvédelmének legfontosabb feladatait. Az értekezlet beszámolója — melyet Selmei István örgy. elvtárs tartott — és a hozzászólások meglehetősen tárgyilagos képet adtak a tűzrendészeti munka jelenlegi helyzetéről, s ugyanakkor határozott, konkrét feladatokat szabtak a további teendőket illetően. Ez alkalommal több igazgató, tűzrendészeti előadó és tűzoltóparancsnok — eddigi jó munkájuk elismeréseként — pénzjutalomban, dícsérőoklevél-adormányozásban részesült. Az értekezlet résztvevői — az értekezlet végzetével — tűzoltási bemutatót vettek részt a Kun utcai lakatnyában.

## Lehet rájuk számítani

Közel hatszáz árvízvédelmi körzetbe tartozó község önkéntes tűzoltósága vállalta az esetleges árvízvédelmi munkálatok és az ilyen esetekben működő közérő-brigádok irányítását, illetve vezetését. Az ügy — döntés végett — a felső kormányzervek előtt van. Lapunk következő számában bővebben foglalkozunk ezzel a kérdéssel.

A balassagyarmati tűzoltóosztály MSZMP pártalapszervezetének kommunisztái elhatározták, hogy az eddiginél sokkal alaposabban veszik ki részüket a mezőgazdaság tűzvédelmének biztosítására irányuló munkálatokból. Egyébként az alapszervezet kommunisztái közül három a városi, illetve a járási pártbizottság társadalmi munkatársaként dolgoznak. Segítik a pártot a helyi pártpolitikai munka szervezésében és vitelében.

A győri alsóztály fiatal tűzoltói a fiatalok között végzendő politikai nevelőmunka megjelöltésére céljából KISZ-szervezetet hoztak létre.

A fennállásuk 75. évfordulóját ünneplő mári önkéntes tűzoltók



## Jubiláló testületek

A mári és a mór-felsődabasi községi testületek május 12-én ünnepezték az önkéntes tűzoltóság fennállásának 75. illetve 25 éves jubileumát. Az ünnepeket Kiss László, a testület titkára nyitotta meg, majd Bánkúti János, a testület elnöke mondott ünnepi beszédet. Beszédében ismertette a testület hetvenöt esztendőes tevékenységét. Többek között hangsúlyozta, hogy a felszabadulást követő évek eredményeit s a község tűzkáráinak csökkenését főként jó megelőző tűzrendészeti munkájuknak köszönhetik, s ebben az országrész a jól kiépített területfelelősi hálózatot illeti. Külön megemlékezett a felsődabasi területéről, melyhez a mári önkéntes tűzoltóság minden egyes tagját testvéri szálak fűzik. Elismeréssel adózott a testület idős tagjainak, akik — mint pl. Répási Imre, aki 1909 óta teljesít szolgálatot — ma is töretlen akarattal végzik áldozatos munkájukat.

A megye részéről Drozdik Sándor szds., osztályparancsnok üdvözölte a két jubiláló testületet és megígérte, hogy az állami tűzoltóság továbbra is minden segítséget megad az önkéntes tűzoltóságok eredményesebb munkája érdekében.

A járási pártbizottság és a megyei tanács küldötteinek üdvözölő szavai után Mosonyi Mihály fhdgy. köszöntötte a ritka jubileumot ünneplő testületet, majd átadta az Országos Tűzrendészeti Parancsnokság pénzjutalmát. A testület számos tagja részesült előléptetésben és kapott elismerő oklevelet.

Az ünnepi közgyűlés után a testület fűvészenekarának kíséretével a csapatok a sportpályára vonultak s jól sikerült szerelési és támadási gyakorlatot mutattak be a megjelent vendégeknek. Ejjéig tartó táncos és vidám hangulattal zárult a két testület 75. és 25. éves évfordulója.

Mezőszentgyörgy község május 19-én, Hárta község pedig május 26-án ünnepte a községi önkéntes tűzoltóság fennállásának 65., illetve 30. éves évfordulóját.

# HÍREK

A Győr megyei Lébeny község önkéntes tűzoltósága május 13-án ünnepte fennállásának 75. éves évfordulóját. A jubileumi ünnepségen részt vett csaknem az egész falu — számszerint mintegy 2500-an. A „nagy” napon több községi tűzoltó elvtárs előléptetésben, pénzjutalomban és dícséretben részesült.

## Megérdemlik az elismerést

Lengyeltői községben május 18-iggyulladt a malom tetőzete. helybéli önkéntes tűzoltók — számszerint ötven (nem voltak ugyan többen kéznél abban az időpontban) — minden késedelem nélkül beavatkoztak, s szinte percek alatt eloltották a tüzet. Gyors, szakszerű munkájuk eredményeként jelentősen megőrizték a malom épületét. A BM Országos Tűzrendészeti Parancsnokság jó munkájuk elismerésül mindannyiukat — névszerint Kósz Pál, Márián József, Bódor József, Szován József, Lukács József elvtársakat — érték jutalomban részesítette.

## 25 év

### a tűzvédelem szolgálatában

HULLÉ ISTVÁN községi önkéntes tűzoltó elvtársat 25 éves szolgálatának és odaadó munkájának elismerésül a BM Országos Tűzrendészeti Parancsnokság 400 Ft pénzjutalomban részesítette.

## 25 000 forint megtakarítás

A pécsi osztály és alosztály műszaki dolgozói egy hét alatt újjáépítették egy Dodge-Weapon roncsgépkocsit. A teljesen roncs karosszériát „újja varázsolták” és egy másik használhatatlan, hasonló típusú gépkocsiból építették bele a motort. A gépkocsi újjáépítésére személyenként 40 óra társadalmi munkát áldoztak, s ezzel mintegy 25 000 forint értékű takarították meg a népgazdaság számára.

## Segítettek a tűzkár helyreállításában

A mártfői Tisza Cipőgyárban nemrégiben tűz keletkezett. A kárrok mielőbbi helyreállításának meggyorsítása érdekében a lakatos-üzemrész műhelybizottsága a dolgozók önkéntes jelentkezése alapján romeltakarító brigádokat szervezett. Az önkéntes csoportok nagy lelkesedéssel dolgoznak, hogy a megrongálódott üzemből minél hamarabb meginduljon a termelés.



Utolsó simítások a pécsiek társadalmi munkával újjáépített gépkocsiján

## Elftélték a szegedi cipőgyári tűz okozóját

A „Dél-Magyarország” c. napilap beszámol arról, hogy a szegedi városi bíróság nem jogerősen egy évi börtönbüntetésre ítélte Bán József segédmunkást, aki ez év februárjában a gyűlékony anyagok raktárában — legénykedésből — gyufát gyújtott, s ezzel a benzingőzzel telelt helyiséget egy-kettőre lángra lobbantotta. A kár — a tűzoltóság önfeláldozó munkája ellenére is — meghaladta a 90 ezer forintot, s emellett két tűzoltó nyolc napon túl gyógyuló égési sebeket szenvedett. Az ítélet egyébként a felelőtlen dolgozót foglalkoztató vezetőséget is elmarasztalta.

## Kulturális hírek

Az alsószolcai községi önkéntes tűzoltóságnál kultúracsoporthoz alakult. A jelenleg még csak 21 fős, fiatal kultúrgárda lelkesen készül a község és a környék „meghódítására”. E törekvésükben önzetlenül segít és támogatja őket a helyi gépállomás vezetője és fiatalja.

Az arlóli tűzoltótestület színjátszó csoportja nagy sikerrel mutatta a „Fehér Anna” c. háromfelvonásos színművet. Az előadást — a nagy sikerre való tekintettel — hamarosan megismétlik.

A pecséli tűzoltó-színjátszók rövid időn belül három alkalommal rendeztek nagysikerű kultúrumsort. A környező községek érdeklődésére való tekintettel rövidesen megismétlik a „Nárai bíró lánya” előadását.

Kigyulladt az alsóórsi kilátó teteteje. Az Idegenforgalmi Hivatal tulajdonában levő kilátótornyot gondatlanul magukra hagyott gyermekek gyújtották fel.

# Fejlesztés

## IZSO MIKLÓS

128 évvel ezelőtt 1831-ben született Izsó Miklós, a magyar szobrászat páratlanul érdekes és magában álló egyénisége. Ő az első és sokáig egyedülálló mesterünk, akinek miniatúra keze alatt a falu, a pusztai népe lett a szobrászat hő斯évé. Izsó Miklós egész művészete a magyar népe.

## VISSZINTES SOROK:

1. Elsősorban ebben különbözött kortársaitól (folytatása: függőleges 1., 15., vízszintes 33., 47., 70. és 96. sz. sorok (az utolsó sor, utolsó kocakájában két betű)). 17. Őn, 18. Egy s betű nélküli: 19. Öserdei kisasszony, névelővel. 20. Nagy Sándor. 21. Kevert moly. 22. EMY. 23. Izsó Miklós egyik ismert műve. 26. Becézett női név. 27. Latin kötőszó. 28. Majdnem Eliza! 29. Menyasszony. 31. Például. 32. Vízínóvény. 34. Ismert ifjúsági regényíró (Károly). 35. Ezen vétek. 37. Esős időben látható. 38. Két szó: névelő és végpály. 39. RHAA. 41. Tolcsva egyik része. 43. Feddő szócska. 44. Magánhangzólan láz. 45. Két szó: igen, oroszul és ketrec-rész! 46. Retteg, réli (ékezet hiány). 47. YS. 48. Magyar Sándor. 49. Erre akasztjuk a kőpet (névelővel). 50. Nem jó, ha a kör-műnk alá jut. 52. Két szó: ide jut-tat és mint a vízszintes 34. sz. sor. 93. Európai főváros (ékezetfelesleg). 55. Szanasztó. 57. Emléknak egy része! 59. Jávör Rezső. 60. Részvény-társaság. 61. Keverten dől. 63. Meg-íjed. 65. Időmérő (ékezet hiány). 67. POE. 68. Oda jegyez. 69. Becézett flunév. 71. Kutya teszi. 72. A szén-monoxid jele. 74. Vágnák. 76. Edison eleje. 77. Van, amit ide rejtünk (ékezetfelesleg). 81. Német névelő. 82. Fából készült evőeszköz (ékezet hiány). 86. Latin névelő. 92. Enek-hang. 93. Izsó debreceni szobra. 94. Egy bizonyos piros.

## FÜGGŐLEGES SOROK:

2. Gyümölcslekvár. 3. USA. 4. Enekhang. 5. Kiii!!! 6. Kiálló rész. 7. PAU. 8. Két szó: létezik és beteg-ség jele. 9. TIO. 10. Belső szerv. 11. Minus-közép. 12. Vissza: ketté-tép. 13. Földjét művei. 14. Állóvíz (ékezet hiány). 16. rúzoito tesz. 24. Szűken, hozzá simulóan. 26. Igen nagy. 28. Izsó Miklós egy másik, ismert műve (folytatása: függőleges 31. sz. sor). 28. Erdei emlecs. 40. Ital, névelővel. 42. Magánhangzólan szé-ken. 45. Vissza: út, utca — angolul. 51. Juttasson! 52. Ötnél két-vel többet. 54. Vajon ez szaglószerv? 56. Vissza: van ilyen kép is. 58. A harmadikori formáció központi réte-geinek neve. 62. Győzelem. 64. Is-mert brazil labdarúgó nevének fele (a másik fele ugyanaz!). 66. AVS. 67. Foglalkozási ág (ékezet hiány). 68. Vég nélküli bű! 70/a. Nem az. 70/b. Vissza: majdnem hiedelem! 70/c. Hát ez majdnem egy kiliki! 71/a. Az ope-rában sok van (ékezet hiány). 71/b. D! 73. Burgonyát tisztít. 75. Vég-tagja, de névelővel! 77. Vissza: együtt. 78. AASA. 79. Majdnem le-kozmat! 80. Helyesírási hibával: ál-kok! 82. Van helye (utolsó betű fe-leslegesen kettővel). 83. ABSD. 84. Vissza: ázsiai ország. 88. Vajon ez egy régi zene-eszköz? (utolsó koc-kában két betű). 89. YNO. 89. Nar-kotikaum kezdete. 90. OPE. 91. REE. 93. Cinkotai Mátyás. 95. Túltó szócska.

Megtejtésűt be kell küldeni: a víz-szintes 1. és 93. sort és folytatásait, a vízszintes 23. és 93. sz. sorokat, továbbá a függőleges 26. sz. sort és folytatásait.

Megtejtési határidő: 1957. június 28.

A helyesen megtejtők között ne-gyedévenként könyvjutalmakat sor-colunk ki!

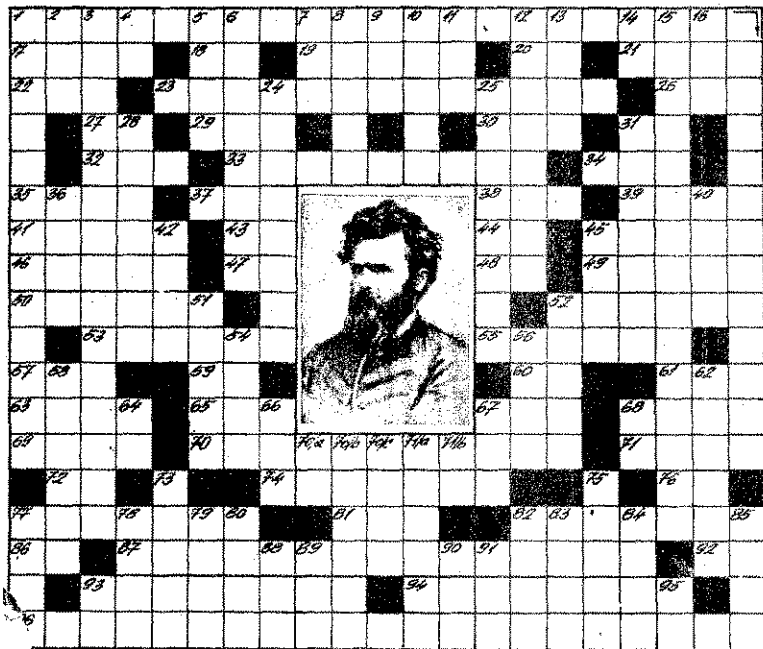

## Egyre több tűzoltószert épül

Méremeten, az Eger folyó partján tűzoltószert épül. A jobbára lakmi munkán alapuló építke-lés közel jövőben befejeződik. A szert — melyben örszoba, kultúr-ság, sőt még üzemenyagraktár is — minden bizonyonnal valódi ma és kulturális „sócna” lesz a község tűzoltóságának.

Sárospárdon új tűzoltószert építettek a tanács. A kis So-

mogy megyei község lakosságna társadalmi munkával járult hozzá a munkálatok gyors elvégzéséhez.

Szigetahalmon tűzoltószert épült társadalmi munkával. A 6,5x4 m-es szertár felépítése — örszobával együtt — mindössze 5900 forintba került. A szertárpépítésre fordított társadalmi munka közel 17 000 forint értékű és azt teljes egészében a község önkéntes tűzoltói végezték.

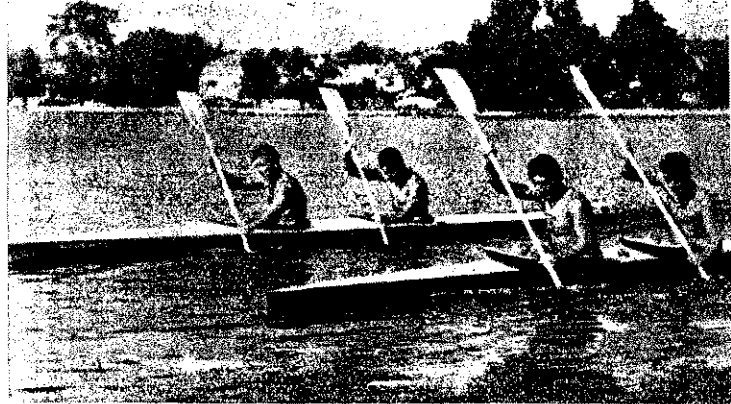

Az olimpiai bajnok Urányi-Fabián-kettős (jobbról) — edzés közben

## Látogatás az Újpesti Dózsa Timár utcai vízitelepén

— Dne ez a mi második számú otthonunk — mutat körül az Újpesti Dózsa Timár utcai vízitelepén Gelle Sándor lg. főhadnagy elvtárs, a férfi kajakozók edzője.

Gelle edző — miközben közelebb-ről is bemutatja Újja varázstól csónakházukat — lelkesedve beszél a „hajró”, akik a szokatlanul hűvös idő ellenére is szorgalmasan vezetnek a Dunán.

— A vérbeli kajakosok nem sokat törődnek az idővel — mondja. — Ők hűvös, esős időben éppen olyan lelkesmeretesen elvégzik a megszabott edzésadagot, mint meleg nap-sütésben.

Az Újpesti Dózsbában sok ilyen versenyző van. Legelőször Urányi János tő. szds. és Fabián László lg. hadnagy nevét említhetjük, akik a melbournei olimpián a hosszútávú kajak kettősben szereztek olimpiai bajnokságot. Hogy miért őket emlí-tjük az első között? Annak első-sorban az az oka, hogy a két ver-senyzőt az edzéseken a példamutató szorgalom, a magánéletben pedig a fegyelmezett, sportoszerű életmód jellemzi. Ezek a jó tulajdonságok egyébként pl. Urányi százados elvtárs munkájában is megmutatko-znak. Erről parancsnokai és a mun-katársai tudnának bővebben beszám-olni, azok, akikkel Csepelen, a ke-rületi alosztályparancsnokságon dol-gozik. A szakosztály fiataljai méltán tekintik példaképükknek Urányi elvtársat.

S miközben a csónakház fedélze-tén beszélgetünk, az Árpád-híd acél-vel alól előbukkann néhány kajak. Az edző már messziről felismeri versenyzőit.

— Azok ott jobbra Urányiéék lesz-nek, amott pedig Jakab lapátja szeli a vizet.

S az edző szemé nem csal. A két-személyes kajakban valóban az olimpiai bajnok-kettős érkezett víz-sza az edzésről. A két kitérdő ver-senyző csuromvizesen és látszólag fáradtan szállt ki a kajakból. Mégis, amint fedélzeti kabintjukhoz ér-nek — mint afféle vásott kilykök — összekapazkodnak s jól meggyőmő-szülük egymást a teraszon.

Az Árpád-híd felől egymásután ér-keznek vissza a versenyzők, akik a mai napra már befejezték edzésük-et. Kajakjuk azonban még nem kerültek be a csónakházba, mivel az utánpótlás tagjai közül is sokan le-jöttek az edzésekre és most ők dol-goznak. Az Újpesti Dózsa kajakszak-osztálya egyébként sok tehetséges fiatalal büszkélkedhet. Az edzéseket ötven-hatvan fíll látogatója ren-deszeresen. Gelle edző azt is elmon-dotta, hogy a fiatalok között számos tehetség bontogatta szárnyait. Hogy csak néhány nevet említsünk, Timár István, Urógi László, Kargul Miklós, Tarján Zsuzsa, Vajda Jutka és Ba-logh Anikó — az utánpótlás nagy

reménysége. S ami a legörvendek-sebb, ezek a fiatalok — de a többie is — nagy ambícióval járnak edző-sekre. A nyári hónapokban példáu amikor az iskolában szünidő van úgyszólván minden nap vizen van-nak. Lám, az utánpótlás tagjainál szorgalmából sincs hiány.

A BUDAPESTI LABDARÚGÓBAJ-NOKSÁG II. OSZTÁLYBAN BE-  
FEJEZŐDTEK A KÜZDELMEK. A budapesti Tűzoltó Dózsa SC csapat — amelyről lapunk előző számában is megemlékeztünk — eredményes szereplése révén a 4. helyet foglal-ta el a tabellán. Azért még nincs vége a „küzdelemnek”. A csapat vezetői óvást nyújtottak be az egyik mérkőzés értékelését illetően; az óvás elfogadása a 3. helyet s ezzel együtt az I. osztálybajutás is biztosítaná. Reméljük, hogy az illetékesek helyt adnak a jogos rek-lamációnak, s a fiúk legközelebb már az I. osztályban kergetik a lab-dát.

A BELÜGYMINISZTERIUM KÖZ-PONTI SZERVEINEK NEMREGI-BEN INDULT MEG A „HÁZI LABDARÚGÓBAJNOKSÁGA. Az ér-deklődés nagy, mert hiszen a baj-nokság nemcsak izgalmasban bővel-kező játékkal, hanem értékes díja-zással is kecsegtet. Az Országos Tűzrendészeti Parancsnokság csapa-ta részéről — sajnos — nem a leg-jobban sikerült a rajtolás. Első mér-kőzésén 1:0-as vereséget szenvedett az egyébként jobb felkészültséggel rendelkező Központi Garázs csapa-tól.

A MEZŐKÖVESDI ALOSTYALYON élénk sportélet folyik. A röplabda-, sakk- és asztalitenisz-sportnak hő-dolnak a legtöbben. Csaknem minden délután — ha az idő megmen-ged — hangos az udvar, s „röpül” a labda. Persze, a kaucsuklabda sem kerülül el a megérdemelt „sorsát”. De a mezőkövesdiek nemcsak egy-más között vetelkednek: igen gya-koriak a versenyek e zeket az említett sportágakban a helyi rend-őrséggel, a gimnáziummal, a tanács-csal, a KISZ-szel és a gépállomással együttesen rendezik.

Dicsőségükre szolgálj, hogy nem igen maradnak szegényben.

## Vegyél részt a Belügyminisztérium Sportbajnokságain!

A Belügyminisztérium Sportosztálya az idén is megrendezi két fokozatban a BM sportbajnokságo-kat az alábbi sportágakban: atlé-tika, sportlövészet, fegyveres váltó-futás, úszás, labdarúgás, röplabda. A BM sportbajnokságokat az egyes BM-szervek helyi versenyek egészítik ki. Ezeket a helyi versenyeket mezei futásban, asztali teniszben és sakkban, tekében és természet-járásban rendezik meg.

A BM-bajnokságok egyes sport-ágakban már meg is indultak.

A franciaországi Donges  
Községében tíz  
százötven mint ötszáz  
ezer liter szénaj égett el.

Fistai tüntetők felgyújtották az személygépkocsit a Place Etoile-n, a Bourgeois-Mahornok által a párizsi kommunizmus Elyseén szervezett március 30-i tüntetését követően.

# Képes TÜZOLTÓ-VILÁGHÍRADÓ

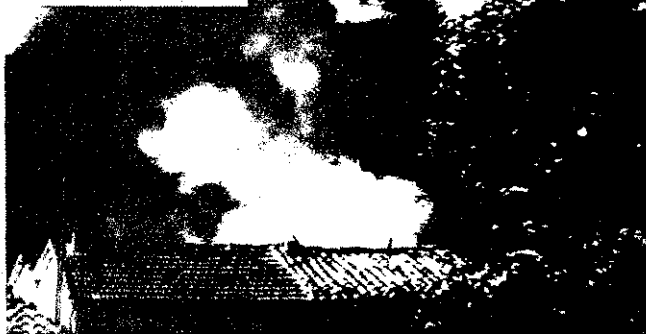
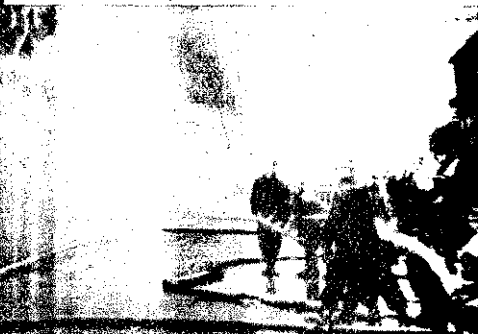

A franciaországi Donges községében a szénaj-gyár szénaját a környéket olyan nagy mennyiségben égette el, hogy a szomszédos épületek lakóinak el kellett hagyniuk otthonukat.

A franciaországi Donges községében a szénaj-gyár szénaját a környéket olyan nagy mennyiségben égette el, hogy a szomszédos épületek lakóinak el kellett hagyniuk otthonukat.

A franciaországi Donges községében a szénaj-gyár szénaját a környéket olyan nagy mennyiségben égette el, hogy a szomszédos épületek lakóinak el kellett hagyniuk otthonukat.

A franciaországi Donges községében a szénaj-gyár szénaját a környéket olyan nagy mennyiségben égette el, hogy a szomszédos épületek lakóinak el kellett hagyniuk otthonukat.



Kitört a szénaj tüzhányó Jáva szénaján. A tüzhányó környékén élő falvak lakóinak el kellett hagyniuk otthonukat a kitört Jáva szénajánál fényesített.

Hatalmas tüzet és több mint száz halott okozott a bombaherenyfelrobbanás Algír közelében a Meicourtban.





MAGYAR TŰZOLTÓ

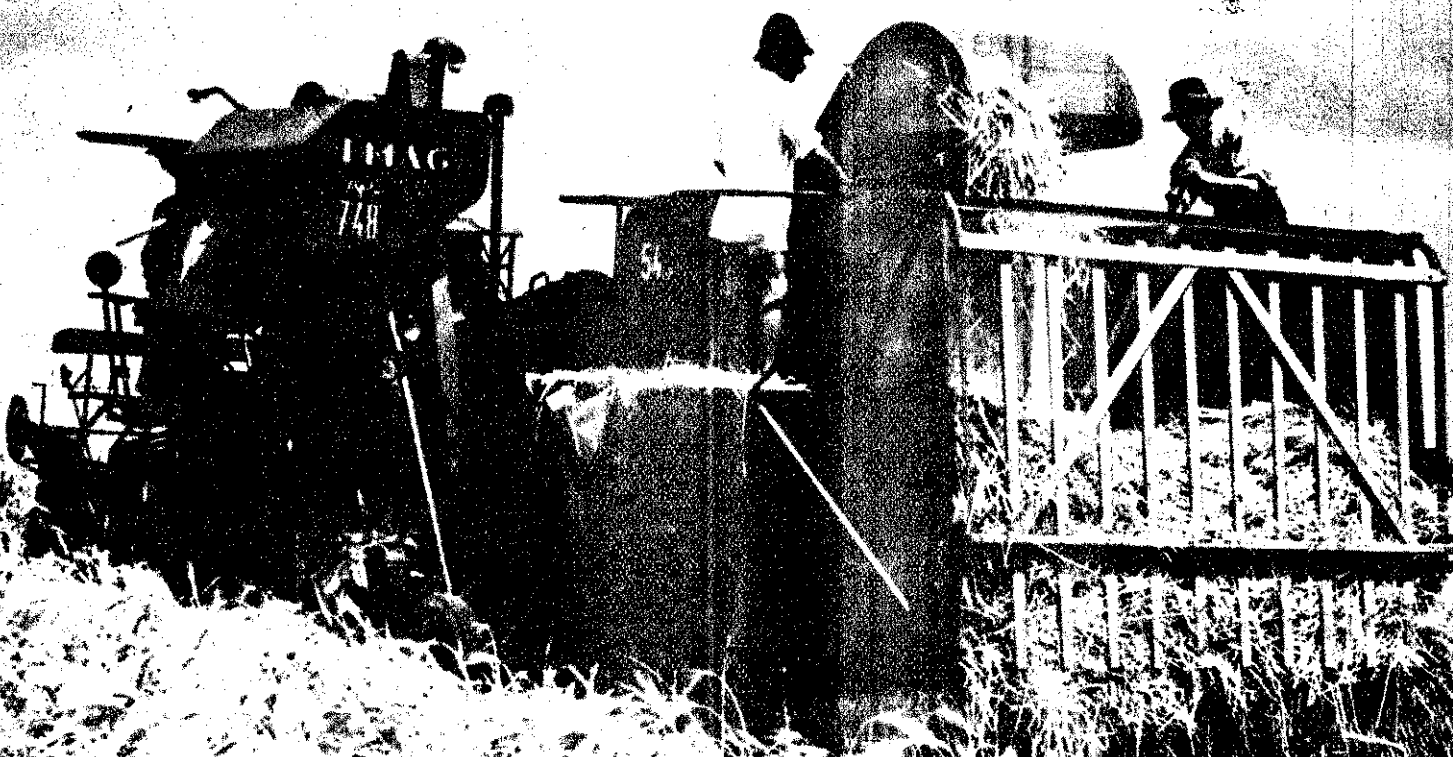

*Újra  
arattunk.*

## MSZMP-alapszervezetet alakítottunk A mezőgazdasági tűzvédelem érdekében

Szomorú tény, hogy az ellenforradalom időszakában — nálunk — a mohácsi alosztályon is akadtak egyesek, akik a hangadók közé álltak. Arra azonban mégis büszkék vagyunk, hogy alosztályunk kommunistái a legdühöttebb pusztítás időszakában is egybeforrva, egyemberként álltak helyt. S most, amikor MSZMP-alapszervezetet alakítottunk, és vezetőségválasztásra került a sor, az alapszervezet tagsága Tóth Vince t. t. sz. személynében olyan elvtársat választott elnöké, aki a legnehezebb időben is derekasan megállta a helyét és a szocializmus elvéhez egy pillanatra sem lett hűtlen. Felhívta az elvtársak figyelmét arra, hogy Magyarországon nem forradalom, hanem

ellenforradalom van és az imperialisták ügynökei restaurációt akarnak végrehajtani. Előnk helyettesé Korbacz József t. sz. elvtársat választottuk, aki mint gépkezelő-vezető, az ellenforradalom idején társadalmi nem ismerve tevékenykedett a párthoz és kormányhoz hű fegyveres erők szolgálatában.

Alapszervezetünk tagsága alapos megfontoltsággal, annak reményében választotta meg a vezetőséget, hogy az a párt és a kormány határozatainak szellemében helyes irányban vezet majd a tagságot, a párt tisztaságát pedig — velünk együtt — minden körülmények között és minden eszközzel megvédi.

Az alapszervezet tagsága

Röviden el kell mondanom, hogy eddig mintegy ötven ezer forintot takarítottunk meg azzal, hogy a volt kulinártermet átépítettük három összkomfortos lakássá, amelyben már bent is laknak az elvtársak. Azonban nemcsak a lakásban belül dolgozik az egység, hanem a területen is.

A nyári mezőgazdasági termények tűztiltali való megvédése érdekében — parancsnokaink vezetésével komoly előkészületek folynak. Felújítottuk

a patronáló munkát, amelyet az ellenforradalmi események követésében bizony elhanyagoltunk, számunk kevés ugyan, de a helyesen irányított levélgyűjtő munkánk meghozza majd a gyümölcsét. Törekszünk, hogy a mezőgazdasági termények betakarítása idején datlanságból eredő tűz ne keletkezzen a szegedi járásban.

(Varga Győző t. t. sz. olvasónk leveléből.)

## Megkezdjük a KISZ szervezését

A közelmúltban az őrsparancsnok elvtárs kezdeményezésére megkezdjük őrsünkön a KISZ szervezését. Már kezdetben nehézség mutatkozott éspedig olyan formában, hogy az őrsünkön szolgálatot ellátó elvtársak nagyobb része 30 éven felül. Így azután csak azok jöhetnek számításba, akik a honvédségtől kerültek vissza hozzánk. Ennek ellenére sem mondunk le a szervezésről, és ha másként nem megy, a fennálló nehézséget úgy oldjuk meg, hogy egyesülünk a szolnoki tűzrendészeti alosztály fiataljával, de mégis megalkotjuk — közösen — a KISZ-szervezetet.

(Varga Károly sz. sz. szolnoki papprgyári olvasónk leveléből)

## Megszívlelendő javaslat

A versenyekkel kapcsolatban tapasztaltam ugyanis, hogy a járási versenyeket igen képen kezdik és a részvevő csapatoknak a legtöbb helyen sokszor órákig kell álldogálniuk a tűző napon. Elismerem, hogy tűzoltóinknak edzetteknek kell lenniük, ezt a módszert azonban mégsem találom helyesnek. Ugyancsak elhúzza a verseny idejét az elméleti feleltetés is, aminek azután az az eredménye, hogy a verseny vontatottá válik és a nézősereg — egy-másfél óra alatt, érthetően — bizony eltűnik. Véleményem szerint a közönség előtt csak a szerelelt kellene tartani — de természetesen pergőbb ütemben, hogy ne váljon unottá —, az elméleti vizsgát pedig ez előtt vagy utána kellene lebonyolítani.

(Barát Lajos t. t. sz. pecsi, porcelángyári olvasónk leveléből.)

## Dikán t. t. szerencsége

(Tudósítónktól.)

Nemrégiben nagy szerencse érte a bajai alosztályon szolgálatot teljesítő Dikán István t. t. sz. sorsolást, mert a Lottó 19. heti sorsolásán, négyes találattal 114 000 forintot nyert. A nyereményt a bajai Uránia filmszínházban, ünnepélyes keretek között, nagyszámú közönség előtt adták át részére. Dikán elvtárs a kapott összegből 80 000 forintot egyelőre takarékbába tett, mert lakóházát kíván építtetni, a többi pénzen pedig a maga és családja részére szükséges ruházati és egyéb cikkeket vásárolt.

Dikán elvtárs valóban szerencsés embernek mondható, mert már a harmadik Lottó szelvényen ért el találatot és nyert igen jelentős összeget.

Szerkesztőségünk is örül Dikán elvtárs szerencséjének, azt azonban mégsem hallgathatjuk el, hogy úgy látszik, a sok pénz birtoklásának a tudata kissé a fejébe kergette a dicsoésgét. Amikor ugyanis munkatársunk Baján járt és a lap számára meg akarta örökíteni fényképfelvételen, először azzal a kifogással tért ki, hogy dolga van, de ha visszajön, akkor szívesen rendelkezésre áll. Visszajövetele után azonban azt az üzenetet hagy-

ta, hogy most nem ér rá az „elvtárs” való foglalkozásra. Nem hinnék, hogy a szerencsés váltotta ki nála ezt a magasztos éppén azért szeretnénk, ha szerencséséget tanúsítana és tesztünk tagjához illően viselkedne hiszen a szerencse nem mind a pénz is elfogy lassan...

## Mi is megvagyunk valamennyien

Az események szele hozzánk baccsalmasi alosztályra is eljutott közzétünk is kerülközött egy „forrófejű”, akit kissé elkaptak „forradalmi hűv”... Ennek ellen mindannyian megvagyunk és a már az előbb említették is elgondoltak az akkori események jelöl, és úgy érezzük, hogy a „Moztöltő”-ban ezzel kapcsolatos írottak is használnak majd.

Nálunk egyébként nem tökülönböztetjük esemény, folyamatos végeztük a munkát, aminek a menyeként a lakóházak felújítását eddig már mintegy 80 léteig sikerült is végrehajtani. Jelenleg a járási versenyekre felkészülés ad komoly munkával ezzel egyidejűleg a nyári mezőgazdasági feladatterében foglaltak rehaftásán szorgoskodunk.

(Marusa József t. t. sz. baccsalmasi olvasónk leveléből)

## Tartalom

Kevesebben vagyunk, de erősebbek mint valaha — — — — —	Oldal 4
Közös problémák — alkotó gondok — — — — —	5
Egységeink életéből — — — — —	6—7
Néhány szocialista szektorunk — a tűzvédelem tükrében	8—9
Mezőgazdasági termények mesterséges szárítása — — — — —	10—11
Sok résztvevő és még több tapasztalat — — — — —	12—13
A mezőgazdaságban alkalmazott traktorok szikrafogóiról	14—17
Válasz egy „csendes megfigyelőnek” — — — — —	18
Több mint hatezer gyermek gyönyörködött játékukban	19
Mi újság a nagyvilágban? — — — — —	20—21
Hírek, sport, fejtörő — — — — —	22—23

## MAGYAR TŰZOLTÓ

A magyar tűzoltóság folyóirata Szerkeszti a szerkesztőbizottság Felelős szerkesztő: Beszteri Lajos tűzoltó százados Felelős kiadó: Közgazdasági és Könyvkiadó igazgatója, Szerkesztőség: V. József Attila u. 2-4. Telefon: 121-710. Szerk. bev. számla: 151 110-2 Zrínyi Nyomda, Budapest Felelős: Bolgár Imre.

**Olvasónk figyelmébe.**  
A Magyar Tűzoltó megjelenik havonta.  
Egy példány ára 1.— Ft  
Évi előfizetés: 12.— Ft  
A megrendelést a szerkesztőség címére kell küldeni

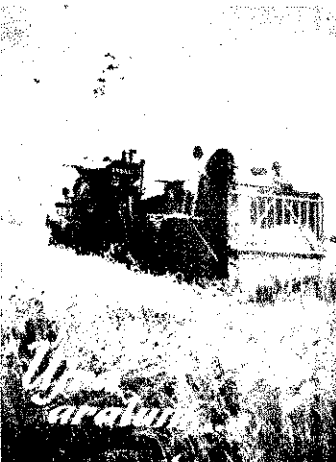

Újra aratunk... Megkezdődött tűzoltóságunk nagy erőpróbája: jövő évi kenyerrünk tűzvédelmének eredményes biztosítása

A népért  
tűzön-vízen át!

## Az eskü megszeghetetlen törvény legyen számunkra!

**1956 októbere** nagy próbatétel volt. Az ember megmutatta igazi értékét, igazi tudását, s utána könnyebben felismerhettük a nagyzó, helyezkedő, idézetekkel büvészkedő, mindenkinél okosabb, de ugyanakkor aljasabb elemeket. Ha mérleget akarunk készíteni az elhangzott szó és a tett egységéről, meg kell állapítanunk, hogy elvtársaink többsége az eskü szellemében élt és cselekedett az ellenforradalom zivatarában is. Esküjéhez híven, becsülettel teljesítette kötelességét, s védte népköztársaságunkat a szennyes áramlattal szemben.

**Számos példát** lehetne felsorakoztatni annak bizonyítására, hogy ahol az eskü nemcsak a káderyagban „feküdt el”, hanem a szívekben, az elhatározásokban s a tettekben élt — ott nem tudott ártani az ellenforradalom. Ilyen egység volt a jászberényi és a kalocsai alosztály...

**A számadás során** — sajnos — előtűnnek azok a szomorú esetek is, amikor az állomány egyes tagjai — esküjüket feledve — elfordultak a párttól, népköztársaságunktól, s az ellenforradalom uszályába sodródtak. Jórészüket a hangzatos demagóg jelszavak szédítették meg, s csak egy szűk réteg volt az, amely osztályhelyzete, esetleg valóságos vagy vélt sérelme alapján vált az ellenforradalom szószólójává, ritkább esetekben szervezőjévé, vezetőjévé egységeinken. Az ellenforradalom vihara ugyanis egységeink felett sem vonult át nyomtalanul. A szerekben, felszerelésekben bekövetkezett károsodásnál sokkal fájóbb az a veszteség, mely személyi állományunkat érte. Hányan és hányan szegték meg a súlyos órákban az eskü szavait, hányan és hányan fordultak el a népek tett ígéretüktől! S ha ma ezeket az elemeket sújtja az eskü — népköztársaságunk törvénye és dolgozó népünk megvetése —, ne másokat hibáztatssanak, hanem magukat okolják. A népek tett nagy fogadalmat nem lehet büntetlenül megszegni!

**Most, amikor egységeink** megtisztultak az ellenforradalom szennyjétől, ismét felhangzik az eskü, s ha valaha, úgy ma különösen fontos, hogy az eskü szavai valóban szívből fakadjanak, s ne csak a levegőbe elröppenő mondatokká, hanem életté, valósággá, gyümölcsöző tetteké váljanak. Ne tekintsük tehát az eskütételt csupán formaságnak, hanem a népek tett olyan nagy fogadalmnak, amelynek minden szava kötelező és megszegése a nép elárulását jelenti. Nem célunk most az eskü szövegének részletes elemzése, csupán néhány gondolatot ragadunk ki abból.

„... A Népköztársaság Alkotmányához, törvényeihez és a Forradalmi Munkás-Paraszt Kormány rendelkezéseirez híven, becsülettel teljesítem kötelességemet...” — fogadjuk mindannyian eskünkben. Testületünk minden egyes tagjával szemben alapvető követelmény az eskü e tétele. Ma már megnyugodva állítjuk: ahogy teltek a napok, ahogy napvilágra kerültek az október—novemberi ellenforradalom tényei, úgy tisztultak a fejek, s úgy vált világosabbá valamennyiünk előtt a lezajlott tragikus események jellege. A bizonytalanok elvtársaink is rádöbbenek, hogy az út, melyet a külső és belső ellenforradalmi erők évek óta előkészítettek, s amelyhez 1956 októbere megnyitotta szélesre a kaput, az ellenforradalom útja volt, vagyis a kapitalista-földesúri hatalom visszaállítására irányult. Az október—novemberi események fékevesztett ellenforradalmi rohanását a Forradalmi Munkás-Paraszt Kormány határozott fellépése, intézkedései állították meg. A kormány intézkedései nyomán helyreállt a rend, megindult a gazdasági élet ha-

zánkban. Levertük az ellenforradalmat, de rejtett, titkos erőit még nem semmisítettük meg véglegesen. Az egészséges fejlődés további s igen fontos feltétele, és a belügyi szolgálat alapvető követelménye, hogy az állomány valamennyi tagja tántoríthatatlanul álljon a kormány mellett, s következetesen hajtsa végre annak rendelkezéseit. Csak így tudunk olyan demokráciát megvalósítani, amely egyértelműen demokrácia a néptömegeknek, de ugyanakkor a nép által megvalósított legszigorúbb diktatúra az ellenforradalmárok, a fasiszták és a burzsoá rend szálláscsinálói számára.

**Milyen legyen a fegyelem** egységeinken? Határozottan kijelenthetjük, hogy — éppen az eskü alapján — szilárd szocialista fegyelmet követelünk állományunktól. Olyan fegyelmet, mely nem az embertelen kényszeren, hanem a közös elven, világnézetben és a közös célon alapszik.

**A szocialista fegyelem** jellegéből fakad, hogy a parancsokat, utasításokat maradéktalanul teljesíteni kell. Ezzel kapcsolatban vetődik fel, hogy lehet-e vita egységeinken. Határozottan le kell szögeznünk, hogy szolgálati vonatkozásban vitának nincs helye. Politikai, gazdasági és egyéb társadalmi vonatkozású kérdésekben azonban nemcsak lehet, de kell is vitatkozni. E vitának azonban erősíteni kell a fegyelmet, nem pedig lazítani. Az ilyen vita lehet szenvedélyes, kemény — csak igaz ügyet szolgáljon. Mert mit ér az a vita, amelyben gyengül az egység, a pártszervezet és lezüllik a személyi állomány?

**Lehetnek** — és vannak is — kérdések, melyek nem elég világosak s vitára adnak okot, hiszen a múlt hibái még közel vannak, s az ellenforradalom okozta ködöt sem oszlattuk el teljesen. A fejlődés azonban biztató. Napról napra tapasztalhatjuk, mennyivel tisztábban látnak ma már azok az egyébként jószándékú elvtársak, akik az ellenforradalmi demagógiától megtévesztve, a vörös zászlótól féltették a nemzeti színű lobogót, s akik nem értették meg, hogy a Szovjetunióval és a többi, szocializmust építő néppel való összefogás nélkül nem lehet szabad és független ez a haza. Akik nem értették meg, hogy a hazafiság és a proletár internacionalizmus nem egymást kizáró, hanem egymást feltételező eszmék — ma már látják, milyen súlyosan tévedtek. Értik már a szenvedésen, a harcok között kitanult leckét, s a vörös zászló, a vörös csillag ezután több lesz nekik a jövőben, mint a proletár nemzetköziség szimbóluma. Több, mert — velünk együtt — érzik még a bűnös kezek által lángra lobbantott zászlók füstjét, s fülükben ott hangzik még a földre rántott, ötágú csillagok tompa zuhanása... Nemcsak eskünkben fogadjuk, hűek leszünk a proletár internacionalizmus eszméjéhez, hanem mindennapi életünkben is magasabbra emeljük a vörös zászlót, az ötágú csillagot, mert vér és könny árán tanultuk meg, hogy a testvéri országok, a nemzetközöletáriátus segítsége nélkül elveszett volna a legdrágább kincsünk: a munkáshatalom s vele együtt országunk függetlensége.

### Elvtársak!

Legyen az eskü számunkra megszeghetetlen törvény! Az eskü szellemében végzett munkáinkkal, magatartásunkkal fejezzük ki ország-világ előtt, hogy a szocializmus útjára lépett Magyarország soha nem fordul vissza a reakció mocsarába. Ez a rendíthetetlen hit legyen alapja további munkánknak, harcunknak! Tegyük meg mindent a proletárdiktatúra megszilárdításáért, a magyar népgazdaság felemelkedéséért és a szocializmus további sikeres építéséért!

# Kevesebben vagyunk, -de erősebbek mint valaha

## Pártépítési munkánk néhány szervezési kérdése

Nem véletlen, hogy az ellenforradalom támadásának fő célja a párt ellen irányult. A munkásosztály, a dolgozó parasztság és a haladó értelmiség legforradalmibb elemeit magába tömörítő, a széles dolgozó tömegekkel szoros kapcsolatban álló forradalmi párt nélkül ugyanis nincsen munkáshatalom, nincsen szocializmus — ezt a megdönthetetlen igazságot az ellenforradalmi erők is nagyon jól ismerték. Ezért igyekeztek a pártra szórt rágalomokkal, elvtelen bírálatokkal és más eszközökkel lazítani a párt tömegkapcsolatát, s bomlasztani szervezeteit, egyszerűen: megsemmisíteni a pártot.

Az ellenforradalom támadása erősen érintette a tüzoltóegységeken működő pártszervezeteket és — mint mindenütt — itt is a pártszervezetek teljes dezorganizálása, megsemmisítése volt a támadás fő célja.

Hogy ez többé-kevésbé sikerülhetett nekik, nem utolsósorban hozzájárult ehhez az alapszervezetek párttagságának akkori összetétele is. Nem kis számban voltak ugyanis olyan párttagok, akik megtagadták a marxizmus-leninizmust, a pártot és a proletárdiktatúrát, sőt magát a munkásosztályt. Volt olyan alapszervezet is — mint a szeghalmi alosztály MDP alapszervezete —, ahol például többen tüntetően elégették tagsági könyvüket és kijelentették: „Eddig sem voltunk kommunisták, csupán a jobb érvényesülésre számítva lettünk párttagok...”

A pártszervezetek bomlasztását elősegítette az akkoriban uralkodó ideológiai zűrzavar és tájékozatlanság is, amely sok, egyébként becsületes, a párthoz hű elvtársat tétienségre, elhallgatásra kényszerített.

Az elhatalmasodó revizionista irányzat, mely ez időben ellenállásba alig vagy egyáltalán nem ütközve hatolt be a pártszervezetekbe, káoszt idézett elő az emberek gondolkodásában. De nem feledkezhetünk meg a „politikamentes tüzoltóság” hamis jelszaváról sem. A tüzoltóegységeken felépítő ellenforradalmi elemek ezt is igyekeztek felhasználni a pártszervezetek ellen, valamint az ellenforradalommal szembe forduló kommunista tüzoltó elvtársak elhallgatására — miközben a reakciós Kisgazdapárt vagy a néparuló Kéthly Anna Szociáldemokrata Pártja felé kacsingattak.

Az ellenforradalom „győzelme” azonban — hálá a Szovjetunió másodszori felszabadításának — rövid életű volt. Pártunk az ellenforradalom leverésével párhuzamosan megkezdte szervezeteinek talpraállítását és ebbe a munkába bekapcsolódtak a párthoz hű tüzoltó elvtársak is. Az ellenforradalom leverése után a nehézségeket leküzdve — kevés kivétellel —

aránylag rövid idő alatt a tüzoltóegységeken is létrejöttek az MSZMP alapszervezetek.

Az MSZMP alapszervezetek — bár a párttagság létszámát tekintve kisebbek — minőségileg azonban sokkal jobbak, mint az MDP alapszervezetek voltak. Most — egyes szórványos esetektől eltekintve — nem kerültek soraink közé árulók, könyöklők, karrieristák, ingadozók.

**Az alapszervezetek tagsága zömében a párthoz, a proletárdiktatúrához hű elvtársakból tevődik össze, olyan elvtársakból, akik nem riadnak vissza a nehézségektől, hanem bátran vállalják és vállalják a párttagsággal járó nehéz, de megtisztelő feladatokat,**

akikre tehát bizton számíthat pártunk és egész dolgozó népünk.

Ez a minőségi változás örvendetesen megmutatkozik a kommunisták összefogásában, a pártszervezetek egységében, az ellenforradalom utóhangjaival szembeni állásfoglalásban, s az egységeken szolgálatot teljesítő elvtársak politikai nevelésében. De látható abból is, hogy a pártszervezetekben olyan erős és lendületes a politikai aktivitás, amilyent évek óta nem tapasztalhattunk.

**Az októberi ellenforradalom leverése után eltelt idő alatt tehát a tüzoltóegységeken működő pártszervezetek nagy utat tettek meg, s eredményekben is bővelkednek.**

Az eredményekkel szemben azonban ányoldalakkal is találkozhatunk. Előfordulnak olyan jelenségek is, amelyek ellentmondanak a pártszervezések lenini alapelveinek. Egyes tüzoltóegységeken pl. a működő alapszervezetek nagyon felületesen kezelték a pártszervezési kérdését és szinte válogatás nélkül igazolták át, vagy vették fel az MSZMP-be a jelentkezőket. Néha megalkuvóan beleegyeztek olyan emberek átigazolásába, felvételébe is, akik nem méltóak arra, hogy az élcsoport tagjai legyenek.

**Nem nézték meg kellően egyénileg, hogy ki a jelentkező, s hogyan viselkedett az ellenforradalom alatt vagy az azt követő időszakban.**

Pedig milyen lényeges kérdések: Hűen kiáll-e a párt, a proletárdiktatúra mellett? Számíthat-e ránk pártunk nehéz időkben is? Hogyan végezte és végzi munkáját? Erősödik-e vele a pártszervezet, vagy pedig gyengül? Így azután könnyen előfordulhattak olyan esetek, mint pl. Szolnok és Szabolcs megyében, hogy egyeseket átigazolásuk után altalgásuk miatt ki kellett zárni a pártból. A szegedi elvtársak olyannyira elővigyázatlanok voltak, hogy

a hadnagyot is átigazolták, pedig nagyon jól tudták, hogy Dorgai egyik vezéralakja volt annak az úgynevezett „Magera-kor mányak”, amelyek a Csongrád megye egységekről igyekezett eltávolítani a kommunista parancsnokokat és a kommunistáktól elvtársakat. Ilyen jelenségek — sajnos — máshol is tapasztalhatók. Éppen ezért szükséges, hogy újra és újra hang súlyozzuk:

**a munkásosztály forradalmi élcsoportjának nem lehet tagja akárcik, sőt nem lehet felvenni még olyan becsületes és a párttal szimpatizáló elvtársakat sem, akik nem elég szilárdak.**

Jobb a pártnak, ha az ilyenek kívül maradnak, de kívülről mindenkor kapcsolatban vannak a párttal, s támogatják feladatuk végrehajtásában. De különös képpen nem vehetünk fel ellenséges elemeket, könyöklőket és karrieristákat! A pártnak olyan kommunistákra van szüksége, akik elvileg szilárdak, mindig és mindenütt bátran kiállnak a párt politikája mellett, s harcolnak annak érvényesüléséért, emellett élenjárnak a munka elvégzésének nehezeiben és ha a proletár diktatúra védelme úgy kívánja, a fegyver fogástól sem riadnak vissza.

Több egységünkön aránytalanul alacsony a párttagság száma. Így a szekszárdi és a pécsi alosztályon mindössze 2—3 fő van. Ez a számszerűség azt bizonyítja, hogy az ilyen egységeken nem foglalkoztak kellően az elvtársakkal:

elhanyagolták őket, s elhanyagolták politikai nevelésüket is. Nem lehetséges, hogy ezeken és a hasonló helyzetben levő egységeken nincs több párttagságra alkalmas elvtárs. Biztosak lehetünk abban, hogy vannak ilyen elvtársak, csak meg kell találni, meg kell ismerni őket és foglalkozni kell velük. Az ilyen egységek parancsnokainak nagyobb gondot kell fordítaniuk a beosztottak politikai nevelésére.

**Vannak olyan egységek is, ahol az alapszervezet ugyan megvan, de ez mereven, szektás módra elzárkózik a pártonkívüli elvtársaktól.**

Magukra hagyják őket, nem foglalkoznak velük megfelelőképpen. A szentesi alosztályon pl. a közelmúltban találkoztunk olyan esettel, hogy a párttagok és pártonkívüliek külön-külön csoportosultak és két csoport élesen szemben állt egymással rágalomozták, szidalmazták egymást. Neri kétséges, a helyzet kialakításához hozzájárult az is, hogy az alosztályon megtörtént politikai magatartása miatt tüzoltó szolgálatra alkalmatlan egyént. S csak rontott a helyzeten a parancsnok helytelen magatartása s nem utolsósorban a kommunistáknak a pártonkívüliektől való elzárkózása is.

Nem mondhatjuk egészségesnek az olyan pártszervezetek munkáját sem, mint pl. a nagykanizsai és a salgótarjáni alosztályoké, ahol mindössze 4—5 tisztből, illetve tiszthelyettesből tevődik össze a pártszervezet tagsága, s a beosztottak között alig akad egy párttag, vagy pedig egy sincs. Az ilyen alapszervezeteknél is joggal vethetjük fel az elzárkózottság és a nemtörődőmség kérdését.

Bebizonyosodott, hogy azok a pártszervezetek, melyeket a befelé fordulás, s az

elzárkózottság jellemez, nem tudnak eredményes munkát kifejteni. Ez érthető is, hiszen

a pártvezetékek munkája éppen azzal mérhető, hogy mennyiben tudja maga köré tömöríteni a pártonkívüli elvtársakat, s mennyiben tudja közöttük érvényesíteni befolyását.

Ilyen kérdések vetődnek fel: meg tudja-e győzni őket pártunk politikájának helyességéről? Meg tudja-e nyerni rokonszenvedését anélkül, hogy bármilyen elvi engedményeket tenne. Ahol igenlően válaszolhatnak ezekre és a hasonló kérdésekre elmondhatjuk, hogy a pártvezetett jól dolgozik. Ahol viszont nem tudták ezt elérni, ott a pártvezetett munkája egyszerűen nem lehet kielégítő.

Egyes alapszervezetekben — sajnos — felütötte fejtét az intrika és a személyeskedés. Ezek nagyjából nem mai keletűek, hanem még a revizionista irányzatok október előtti időszakban történt elhatalmasodásának következményei, vagy pedig a különböző ideológiai nézeteknek az októberi ellenforradalom idején és az azt követő időszakban történt összeütkezésben gyökereznek. De nem ritkaság az sem, sőt egyre inkább tapasztalhatjuk, hogy az egyes elvtársak közötti személyeskedésben, kölcsönös vádaskodásban és rágalmozásban jut kifejeződésre.

Helyes, sőt elengedhetetlenül szükséges is, és minden kommunistának elsőrendű kötelessége a helytelen vagy éppen ellenséges nézetek elleni harc. Ha viszont becsületes, jóhiszemű emberekről van szó, akik közben meggyőződtek korábbi álláspontjuk helytelenségéről, ne hántorgassuk fel nekik újra és újra hibáikat, mert ezzel csak ártunk. Legtöbb esetben azonban nem politikai okokból, hanem személyes ellentétből fakadnak az intrikák. De függetlenül attól, hogy miből adódnak az intrikák —

a civakodás minden esetben nehezíti a pártegység további megszilárdítását, a pártélet, a pártmunka egészséges fejlődését, ezért kiméltlenül fel kell lépni ellene. Ha másképpen nem tudjuk felszámolni, el kell távolítani az intrikusokat,

mintegy ki kell operálni a pártvezetékek testéből a kórokozó fekélyeket. Vigyáznunk kell azonban, hogy az intrika elleni harc ne menjen az egészséges elvi vita, s az őszinte, pártzerű bírálat rovására, főleg pedig arra ügyeljünk, hogy soha ne válhasson az opportunizmus fedezékévé.

Az elmondottakban csak a tapasztalt hiányosságoknak legsúlyosabbjait vetettük fel, sőt azokat is vázlatosan. Célunk az volt, hogy a pártvezetékek figyelmét felhívjuk: sürgősen vizsgálják meg saját munkájukat, nézzék meg mit csináltak jól, mit rosszul, s mi az, amit sürgősen ki kell javítani munkájukban és melyek azok a módszerek, amelyeket tovább kell fejleszteni, hogy — a pártvezetékek egészségesen fejlődhessenek, hogy valóban az egységek motorjaivá válhassanak.

**Hangsúlyozzuk, hogy a kommunisták egyik legfontosabb feladata a tüzoltó elvtársak politikai nevelése! Neveljék őket pártunk, munkásosztályunk és egész dolgozó népiünk szeretetére, neveljék a Szovjetunió és a többi szocialista ország szeretetére, egyszóval: a proletár internacionalizmus szellemében!**

# KÖZÖS PROBLÉMÁK — alkotó gondok

## A veszprémi kommunisták nem fáradoztak hiába

Közel hét hónap óta él és dolgozik a veszprémi osztály- és alosztályparancsnokság MSZMP-szervezete. A megalakuláskor — 1956. december 21-én — még csak négyen voltak, ma pedig már tizenöt körüli a taglétszámuk. Nem volt könnyű, amíg ideig eljutottak. Az ellenforradalom alatt kialakult párt- és politikaellenes hangulat sokáig éreztette hatását és gátolta a pártvezetési munkát. Voltak — különösen kezdetben —, akik elenezték a pártvezetett megalakítását, mások közömbösen viselkedtek, aztán olyanok is akadtak, akik szimpatizáltak ugyan a pártvezetett létrehozásának gondolatával, de miért, miért nem — hallgattak és várakozási állápontra helyezkedtek. Jellemző például, hogy amikor a megalakult pártvezetett felhíváson keresztül életjelt adott magáról, másnapra eltűnt a kommunisták felhívása... Szerencsére a kis „mag” nem hátrált meg: tovább hallatta a párt szavát, harcolt a rend és a fegyelem biztosításáért, a fejekben uralkodó zűrzavar megszűntetéséért. Fáradozásuk nem bizonyult hiábavalónak! Lassan-lassan megerősödtek, s ma már ott tartanak, hogy a pártvezetett nemcsak a tüzoltók nevelésében, hanem az osztály- és az alosztályparancsnokság életében is számottevő tényező.

**Eddigi tevékenységük** főleg a pártvezetési munkában, az átigazolások lebonyolításában merült ki. Mint mondják, nem fejtették ki különösebb agitációt a taglétszám növelése érdekében, de azért elbeszélgették az elvtársakkal — különösen azokkal, akiket érdemesnek találtak arra, hogy az MSZMP tagjai legyenek. Az is igaz — ezt Lörintzi elvtárs, az IB tagja említette —, hogy ennek nem nagy szüksége mutatkozott, mert a becsületes elvtársak többsége önként jelentkezett és kérte átigazolását. Persze olyanok is „akadtak”, akik — „megfeledezve” korábbi tevékenységükről és magatartásükről — felvételüket kérték. A tagság azonban egyáltalán nem volt feledékeny, s kereken elutasította átigazolásukat. Általában

az a véleményük — s ezzel mi is egyetértünk —, hogy bár kevesebb a jelenlegi taglétszámuk, mint annak idején az MDP-ben volt, most mégis sokkal jobb, egységesebb és harcosabb a pártvezetettük.

**Az átigazolások mellett** természetesen az ideológiai munkát sem mellőzték. Már eddig is több alkalommal szerveztek politikai vitát, melynek eredményeként tisztánlátást teremtetek a legégetőbb kérdésekben.

**Feltétlenül említésre és dicséretre méltó a** létesítendő gyermekváros anyagi támogatására irányuló kezdeményezésük is. A június 18-i taggyűlésen indították meg ezt az akciót és eddig már kb. 3000 forintot gyűjtöttek össze megyei viszonylatban.

**Azt is meg kell mondanunk,** hogy a pártvezetett ezideig keveset foglalkozott az osztály- és alosztályparancsnokság munkájával.

## A győri fiatalok sem akarnak lemaradni

**Az 1945 utáni pártnapok** harcos hangulatát tükrözte a győri osztály múlt-hónapi pártnapja. Akkor volt az érdeklődés, hogy a „társalgó” bizony szűknek bizonyult. És az elvtársak nem is csalódtak, mert Gárdonyi elvtárs, az MSZMP városi Intéző Bizottságának tagja rendkívül érdekfeszítően ismertette a proletárdiktatúra kérdéseiről szóló anyagot. De a hozzászólók sem maradtak le, hanem — az előadó szavaival élve — „jól feladták a leckét”... Őszintén és bátran beszéltek és mégis minden szavukon az érződött, hogy segíteni szeretnének, azt akarják, hogy a pártélet elevelőbb, jobb legyen, mint október előtti volt.

**Ha valaha, hát most tényleg szükséges** ez az egészséges politikai légkör. Hogy többet ne említsünk: a fiatalok is életjelt adtak magukról, méghozzá nem is akarhogyannak. Már hatvanötven vannak a KISZ-ben! Egyszerre alakultak a péciekkel. S ha már úgy hozta a sors, hogy egyszerre alakultak, legalább a munkában akarják megelőzni amazokat... Terveik nagyjából azonosok a péciekével. Hogy a végrehajtás majd miként sikerül,

Ezért az a véleményünk, hogy most már itt az ideje ennek a tevékenységnek is. Különösen a mezőgazdaság tűzvédelmének biztosításával járó megnövekedett feladatok sokasága indokolja e tevékenységet, hiszen ennek sikeres végrehajtása nem kis mértékben a pártvezetett mozgósító munkájától, a kommunisták aktív részvételétől függ.

**Tervük az — s ezzel mi is egyetértünk —, hogy szervezetenként különváljon és önálló szervezetet alakítanak.** Ugyanis sokkal célszerűbbnek tartják, ha az osztályparancsnokság és az alosztály kommunistái külön-külön pártvezetettben tevékenykednek. **Ugyancsak szilárd elhatározásuk a KISZ-szervezet megalakítása is.** Szerintünk is nagy szükség van erre, mert az alosztályon számos az 1934—37-es születésű fiatal. Csak azt javasoljuk, hogy ne sokáig várjanak vele!

azt egyelőre még nem tudjuk. A lelkesedés mindenestire teljes. Mindez azonban édeskeves, mert pl. — ez tervük egyik pontjában szerepel — a zenekar megalakításához hangszerek is kellenének, sőt a meglévők is javításra szorulnak. Ezt pedig segítség nélkül nem képesek megoldani. Tehát? Pénz kellene! De honnan?... Mivel egyelőre más lehetőségük nincs — az Országos Tűzrendészeti Parancsnokság támogatására számítanak... S addig?... Dolgoznak. Hiszen éppen elég a többi tennivaló is.

**Az ellenforradalom vándalizmusa Győrben is rombolt,** pusztított és az ő soraikba is behatolt. Bőven szolgált tanulságokkal is, méghozzá olyanokkal, amelyeket nem szabad számításon kívül hagyni. S ahogyan tapasztaltuk — tanultak az októberi eseményekből. Mert ha nem így lenne, nem határoztak volna úgy, hogy a KISZ zászlaja alatt a párt segítségével haladnak az egyedül járható úton. Úgy éreztük, nem lesznek majd egyedül, mert a december közepén megalakult pártvezetett minden lépésüket éber, vigyázo és feltét tekintettel kíséri.



# EGYSÉGEINK *életéből*

## A győri alosztály

szerelőműhelyének dolgozói azok közé az emberek közé tartoznak, akik nem sültgalambvárrással ütik agyon az idejüket... Össze-összedugják a fejüket, mondfondíroznak, hogy saját erejükből mit tudnának valami újat, hasznosat készíteni.

Az udvaron éppen a bogvoszlói önkéntes tűzoltók szívótömlőt próbálják. Most hozták be a tömlőket, méghozzá azzal, hogy kössék át kapocsparra, de... de meg is várnák, mert igen sürgős. Tudniillik a járási versenyen ezzel akarnak szerelni és addig gyakorolni is szeretnék vele... Egy kis fevakarás, aztán már kötik is a tömlőket — kívánság szerint — hiszen ők is tűzoltók és olyant aztán nem tennének, hogy a bogvoszlóiak miattuk maradjanak le a versenyen. Íme, a műhely dolgozói így segítik a községeket nemcsak versengésükben.

A műhelyben *Ikker* elvtárs az esztergapadnál áttéti darabok megmunkálásán dolgozik — ez természetes, hiszen a műhelyesek feladatához tartozik. Igen ám, de milyen áttéti darabokról van szó? Olyanokról, amelyeket ők maguk öntöttek!... Ezzel a megoldással áttéti darabokat tudnak készíteni és nemcsak az állami, hanem a községi tűzoltóságokat is ellátják — házilag!...

*Ikker Ignác, Szabó László és Bíró Lajos* törm. elvtársak már eddig is számos hasznos dolgot valósítottak meg. A többi között például egy elektromos próbapadot készítettek, amellyel az önműködőket vizsgálják. Igaz, hogy nem olyan, mint a hetvenezer forintos gyári pad, de azért a célnak megfelel, és ami talán a legényesebb: ezzel is több ezer forintot takarítottak meg

a népgazdaság számára. Az akkumulátortömlőben pl. külön helyiségbe tették az akkumulátorokat, hogy a sav ne tegye tönkre a töltő motort, a műszereket — de folytathatnánk tovább a felsorolást sok mással, amelyek mind az ő alkotó szorgalmukat dicsérik.

*Ikker* elvtárs most egy gyertyavizsgálót szeretne készíteni, de nem képes szerezni egy 6 voltos szirénát. Egy volt- és ampermérőre is égető szükségük lenne, mert ennek segítségével még több mindent meg tudnának javítani...

A raktárban *Surányi* százados elvtárs „selejtez”. Gondosan megnéz minden egyes darabot, s még a már ócskaságnak tűnő tárgyakat is újra revízió alá veszi, hátha valamire még lehet majd használni azokat...

*Minden egységünk vegyen példát a győri műhelyesektől!* Újítsanak, takarékoskodjanak, s a felszereléseket olyan féltő gonddal kezeljék, mint ezek az elvtársak. Ha valaha szükség volt a takarékosagra, hát most különösképpen, nagy gonddal kell gazdálkodnunk a cinkből-zott népvagyon minden apró darabkájával. Ezt minden elvtársnak éreznie és tudnia kell!

## A mosonmagyaróváriak

lassan kiheverik az ellenforradalom borzalmait. A lelkekben itt-ott még nyoma van az akkori időszak vandál pusztításainak, de alkotó kedvük már visszafért és újra nekilendültek a társadalmi munkának is. A közelmúltban szépen rendezték laktanyájukat. A hálót, amely azelőtt olyan barátságatlan volt, most mintásra festették, s most — ezt ők állítják — még az alvás is jobban esik benne.

A munkakedvet, a jól végzett munka felett érzett örömet azonban elhomályosítja egy kellemetlen tény. A laktanya területén ugyanis idegen lakók vannak. Tudjuk, a lakáshiány rendkívül nehezé teszi a megoldást. Ennek ellenére mégis az a véleményünk, hogy ezt a kérdést hamarosan dűlőre kell vinni, mert elvégre a laktanya azért mégis csak laktanya — és az elvtársak szolgálati körülménye, munkakedve sem utolsó dolog!...

## A Bajai Gyapfűszövetgyárban

nem „leányálom” instruktornak lenni. A hatalmas területen levő üzemszervekből, műhelyekből, raktárakból és a csaknem mindenütt fellelhető bálahegyek mögül számtalan és sokféle tűzveszély leselkedik, és így mondanunk sem kell, hogy a rátermettség mellett alapos helyismeret is szükséges az itteni szolgálat ellátásához. Ezzel nincs is baj, hiszen *Cseh szkv. és váltótársa* talán még a saját tenyerénél is jobban ismeri a gyár minden „porcjikáját”. S ha figyelembe vesszük, hogy a két instruktorkor gyakran még pihenőidejének jórésztét is ellenőrzésre fordítja, sokkal inkább érthetetlen számunkra a gyár szétzilált tűzrendészeti helyzete. Sajnos, nem kezdteti nehézségekről van szó, hanem visszafejlődésről — minden vonalon. Így például már a nyoma sem található annak az önkéntes csapatnak, amely tavaly részt vett a csávolyi versenyen. De ugyanígy megemlíthetnénk, hogy még papíron sem mutatható ki a tűzvédelmi bizottság ténykedése...

Mindezt azért említettük meg, mert érdemes elgondolkodnunk

azon, hogy mennyire eredménytelen maradt a bajai alosztálynak és az itteni tűzoltóknak — a helyzet megváltoztatása érdekében tett — minden próbálkozása. Meg kell mondanunk: nem csupán az igazgatóság hibájából! A jelenlegi határozat ugyanis 1958 februárjában készült és csak fél esztendővel később került sor az ellenőrzésére. Ebben azonban nem sok öröme lehetett elvtársainknak. Közel negyven végrehajthatatlan határozati pontot sorol fel a jegyzőkönyv és tizenöt napos határidőt ad a hiányosságok kiküszöbölésére. Háromszor tizenöt nap is eltelt, amíg az újabb szemlére sor került. Nem nehéz kitalálnunk, hogy időközben igen csekély változás történt... Hacsak nem az, hogy pl. a dolgozók „45 százaléka a tűzvédelmi kioktatásban részesült”... Attól függetlenül, hogy nem tudjuk, vajon milyen módszerekkel állapították meg ezt a cseppet sem vigasztaló ténytet, a fonógép tüzenél valószínűleg éppen az oktatásban nem részesült másik 55 százalék volt jelen. Az oltáshoz felhasználásra kerülő ötven kézioltóból ugyanis alig egyet-kettőt tudtak használni...

Meghökkenítő, hogy e sajnálatos esemény után sem változott a helyzet. Az utóbbi időben felvett dolgozók még a legelemibb ismeretekkel sincsenek tisztában. Semmiképpen nem helyeselhetjük, hogy majd egy későbbi időpont alkalmával történjen meg az oktatás, mint azt *Cseh szkv.* javasolta. Tűzvédelmi plakátot, házirendet még csak véletlenül sem találhatunk — de úgy véljük, hasznosabb, ha a további felsorolás helyett inkább azt vizsgáljuk meg: hogyan fajultak el idáig a dolgok.

Joggal szemünkre vetheti valaki, hogy saját magunkkal ke-

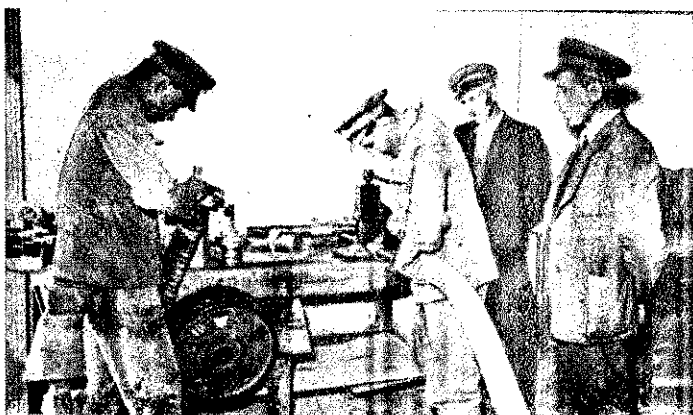

A győri alosztály szerelőműhelyének dolgozói a bogvoszlóiak szívótömlőinek „átkötésén” fáradoznak



*Ikker* elvtárs az elektromos próbapadon dolgozik



edtünk ellentmondásba, hi-  
 a beszámolóknak elején a két  
 raktor rátermettségéről,  
 ismeretéről és szorgalmá-  
 szólottunk. Pedig ez így is  
 . A két elvtárs lényegesen  
 bre lenne képes, ha jobb  
 kamódszerrel dolgoznának.  
 sményünk szerint az a leg-  
 yobb hiba, hogy mindent  
 nek akarnak megoldani. Szél-  
 omharc, meddő kísérlet ez,  
 en segítő társak nélkül, tűz-  
 lészeti felelősök, társadalmi  
 ltóság nélkül a béna és vak  
 erekhez hasonlatosak. Hiába  
 el pl. a közlekedési utak  
 adon hagyását, ha ugyan-  
 or tőlük sok száz méterre  
 ki tiltott helyen dohány-  
 ... Magyarán mondvá, a  
 rőzés helyett (nem ellenőr-  
 helyett!) valóban instruktori  
 ákat kellene végezniök és  
 den eszközzel meg kellene  
 mteniök a nélkülözhetelen  
 okat. Senki sem állítja,  
 r egyik napról a másikra  
 át tehetnének. Jerikó falai  
 i ledőlhetek egy trombita-  
 a, de itt a hétköznapiok csa-  
 an lépésről lépésre kellene  
 ámolni az igazgatóság kö-  
 ét — még akkor is, ha pil-  
 tnyilag senki nem tudja,  
 ki lesz a jövő héten az  
 jató.

togatásunk előtt arra kért  
 ünkét a *bajai alosztály pa-  
 sánoka*, hogy őszintén ír-  
 meg mindent, amit a gyár-  
 tapasztaltunk. Most, ami-  
 e kérésének eleget teszünk,  
 szeretnénk felhívni a fi-  
 nét, hogy az itteniek több  
 séget és útmutatást igé-  
 nek. A sok helyen a csupán  
 formaszavakat tartalmazó  
 uságoknál, óhajoknál nem  
 ai többet tartalmazó jegy-  
 yvek helyett tekintélyvel  
 zzen érvényt határozatá-  
 a tűzrendészeti hatóság. Bi-  
 ára egyetértünk abban,  
 ha megfelelő támogatással  
 hhez nem szabad sajnálni  
 radtságot) helyes munka-  
 zerekre tanítaná Cseh elv-  
 kat, úgy ők a szó igazi ér-  
 tben instruktorok lennének.  
 g valamit! Ez ugyan csak  
 en tartozik a nyilvánosság  
 Cseh elvtárs munkakedvét  
 nyosan befolyásolják kö-  
 nyei. Jól tudjuk, kényes  
 s az ilyesmibe való bele-  
 s, és ahogy értesültünk,  
 egyszerű probléma megol-  
 ól van szó, mégis helyes-  
 artanánk, ha felettesei egy

baráti beszélgetés keretében  
 megismerkednének gondjaival  
 és átszereznék életének jelen-  
 legi nehézségeit.

Végezetül még azt említjük  
 meg, hogy az elmondottaknál  
 sokkal nehezebb feladatokat is  
 megoldottak már Baján, és ha  
 minden, a Gyapjuszövetgyárért  
 felelős elvtárs összefog, rövid-  
 sen nem a hátul kullogók, ha-  
 nem a példaképek között em-  
 lékezhetünk meg könnyűpa-  
 runk e korántsem lényegtelen  
 létesítményéről!

## A sárbogárdi alosztályon

„gyanús“ csend fogad bennün-  
 ket. Sehol egy teremtet lélek.

Munkaértekezletet tartanak  
 az elvtársak — jelenti az őrszól-  
 gálatos, mintegy magyarázatot  
 adva pillanatnyi tőprengésünk-  
 re.

Benyitunk a társalgóba —  
 mert ott tartják az értekezletet  
 —, és a szokásos üdvözlés után  
 helyet foglalunk. Éppen az *al-  
 osztályparancsnok* beszél. Kezé-  
 ben kis darab papír, rajta egy-  
 két feljegyzett gondolat: abból  
 tartja beszámolóját. Sok min-  
 denről beszél, de legtöbbit még-  
 is a fegyelmi helyzettel és a  
 patronáló munkával foglalko-  
 zik. Érthető tehát, hogy a hozzá-  
 szólók is — számszerint öten  
 — ennek megfelelően csoport-  
 osítják mondanivalójukat.

*Nagy Lajos* őrm. elvtárs pl.  
 a szolgálatcsere és az idő előtti  
 „lelépések“ körüli hibákról be-  
 szél; *mások* meg a Szolgálati  
 Szabályzat hiányos ismeretéből  
 eredő mulasztásokat és a lak-  
 tanyarend apró-cseprő fogyaté-  
 kosságait ostorozzák. Csaknem  
 egyöntetű a vélemény — s ezt  
 őszintén be is vallják —, hogy  
 bár tapasztalható némi javulás  
 az alosztály fegyelmi helyzeté-  
 ben, mégis még mindig nem si-  
 került kialakítaniok azt a lég-  
 kört, amely messzemenően el-  
 ftéli és kirekeszti a lazaság, a  
 rendbontás, egyszóval: a fe-  
 gyelmezetlenség szellemét.

*Lengyel* őrm. elvtárs a pa-  
 tronáló munka kérdését boncol-  
 gatja és szavaiból azt állapít-  
 juk meg, hogy ezideig bizony  
 igen keveset voltak területen.

— Már nagyon itt az ideje,  
 hogy felkeressük az általunk  
 patronált községeket, és segít-  
 sük őket a mezőgazdasági tűz-  
 védelmi munkálatok előkészí-  
 tésében, megszervezésében —

szógezi le véleményét. Ugyan-  
 akkor arra is felhívja a figyel-  
 met, hogy a területi tevékeny-  
 ség ne csak körülnézésben „me-  
 rüljön ki“, a patronálók együt-  
 tal fejtsenek ki széleskörű pro-  
 pagandamunkát is a falu dol-  
 gozói között.

Egyetértünk *Lengyel* elvtárs-  
 sal, mert hogy mást ne mond-  
 junk: a járás területén — saj-  
 nos — még most is vannak ab-  
 ban a hiszemben dolgozók, hogy  
 a tűzoltóság bármilyen termé-  
 szetű igénybevételéért fizetni  
 kell...

Nem kívánjuk részletezni az  
 egész értekezlet lefolyását, azt  
 azonban mégis megemlítjük,  
 hogy *Koszi* őrm. elvtárs felaján-  
 lást tett. Vállalta, hogy társa-  
 dalmi munkával egy olyan töm-  
 löbektető alkalmatosságot ké-  
 szít, melynek segítségével meg-  
 gyorsíthatják majd a tömlőbe-  
 kötést.

Mindent összevetve: jó volt  
 ez a munkaértekezlet. Értékes-  
 sé tette, hogy az időszerű kér-  
 déseket, az ún. „fájó pontokat“  
 boncolgatta több-kevesebb ala-  
 possággal és azt is hozzátesszük,  
 hogy végeredményben *helyesen*  
 szabta meg a további feladato-  
 kat is. Különösen üdvösnék ta-  
 láljuk, hogy mélyrehatóan fog-  
 lalkozott a fegyelemmel. Ezen  
 a téren ugyanis bőven akad ten-  
 nivaló. A laktanya sáros, kö-  
 szos udvari betonkifutója, a szer-  
 tárban „pihenő“ sáros, piszkos  
 „maszek“ motorkerékpár és a  
 házi műhelyben uralkodó kri-  
 tikán aluli rendetlenség mind  
 olyan hiányosság, amely egy fe-  
 gyelmezett, rendszerető egység-  
 nél bizony nem fordulhat elő!..

Hibának tartjuk a beszámoló  
 és a hozzászólások túlzott álta-  
 lánosító jellegét, azt, hogy nem  
 nevezték nevén a gyereket...  
 Javasoljuk, hogy a jövőben ne

Külről szemtelenség gyönyörködtető, de belülről nem éppen kifogás-  
 talan a sárbogárdiak laktanyája...



A mosonmagyaróváriak társa-  
 dalmi munkával „rendbe-  
 hozott“ laktanyája

általánosítgassanak, hanem  
 konkrétan mondják meg, hogy  
 ki mit csinált jól vagy rossz-  
 szul és azt is, hogy ki az a  
 személy, akit ezért vagy azért  
 a mulasztásért felelősség ter-  
 hel. A bírálat csak akkor jár  
 eredménnyel, ha névre szól, nem  
 pedig csak általánosít. Az a vé-  
 leményünk, hogy az alosztály  
 kommunistái sokat tehetnek en-  
 nek érdekében, mert ezen az  
 értekezleten is bebizonyították  
 (a hozzászólók egy fő kivételé-  
 vel kommunisták voltak), hogy  
 felelősséget éreznek az egység-  
 nek életét érintő kérdésekért.

Nem függ össze az értekezlet-  
 tel, de megemlítjük, hogy na-  
 gyon szép laktanyájuk van a  
 sárbogárdi tűzoltóknak. Hát még  
 milyen szép és tetszetős lenne,  
 ha az ablakai is épek lenné-  
 nek!... Sajnos, az a helyzet,  
 hogy az ablakok kétharmada —  
 főleg az északi fekvésűek — sé-  
 rült. Jó lenne, ha az illetékesek  
 felfigyelnének erre az állapotra  
 és sürgősen intézkednének...





# NÉHÁNY SZOCIALISTA SZEKTORUNK a tűzvédelem tükrében

## Horvátimlei Állami Gazdaság

A horvátimlei állami gazdaság közepén egy leégett istálló üszkös, kormos romjai meredeznek az ég felé. Mint mondják, még tavaly leégett, csak éppen nem hozták rendbe. Mindenestre nem valami szívét-lelket örvendeztető látvány és — talán mondanunk sem kell — a gazdaságnak sem igen válik díszére...

Ilyen bevezetés után már amiatt sem mérgeledünk, hogy sem az igazgatót, sem a tűzrendészeti előadót, sem pedig a tűzoltóparancsnokot nem találjuk. Eppen valami közös értekezleten vannak mindhárman.

A főkönyvelőnél kötünk ki, remélve, hogy a tűzrendészeti határozatot talán ő is elő tudja teremteni. Tévedtünk. Azt mondja, színét sem látta eddig. Mindenesetre szép kis tűzvédelmi bizottsága lehet a gazdaságnak, ha a bizottság egyik oszlopos tagja még a tűzrendészeti határozatot sem látta... Más választásunk nem lévén, határozat nélkül indulunk neki, bár így csak az érem egyik oldalát, azaz a gazdaság tűzrendészeti tevékenységét, jobban mondva annak hiányát láthatjuk...

A darálót teljes üzemben találtuk. Akkora volt a por, hogy alig láttunk tőle. A bejáratnál egy porral oltó készülék díszelgett — üres szénsavpalackja ugyanis csupán díszelgésre kárhoztatta.

— Üres a palack? — kérdezzük.

— Már hónapok óta így van — „nyugtat meg bennünket” az ott dolgozó elvtárs olyan lelki nyugalommal, mintha legalább is az ő hogyléte iránt érdeklődünk volna... Most már csak arra vagyunk kíváncsiak, hogy a gazdaság illetékes vezetőinek mikor jut eszükbe a szénsavpalackot megtölteni, vagy jobb

hiján észrevenni azt, hogy porral oltó kézi tűzoltókészülék kevésbé tűzveszélyes helyeken is található a gazdaságban s csupán csak oda kellene tenni egyet a daráló bejáratához... A darálógépek porelszívó csövei egyébként a padlástérbe vezetnek. Hogy nagyfokú a lisztporlerakódás? Úgy látszik, ilyen „kicsinységre” itt keveset adnak...

A gabonarakárban elhelyezett tűzoltóvödört papirkosárnak



Gazdátlan tűzoltófelszerelések a Horvátimlei Állami Gazdaság udvarán

használják az ott dolgozók. Rendkívül optimista emberek, mert amikor megkérdezzük tőlük, hogy ha tűz lenne, mit csinálnának, rettenthetetlen derűlátással kijelentik, hogy akkor majd kiszednék a vödörből a papírt és az egyéb szemeket...

Ilyen „apróságok” után szinte „természetes”, hogy a tűzoltószertár is zárva van, és a kulcsát sehol sem találjuk. Azaz hogy megvan, csak elvitte az a két dolgozó, aki a szertárból nyíló helyiségben szokott aludni...

— S ha tűz keletkeznék? — kérdezzük.

— Egyszerű, feltömnénk a zárat! — vágja lejtőre a gordiuszi csomót a felvilágosítással szolgáló Balázs bácsi...

Egyébként a szertár előtti tűzoltófelszerelések is igen gazdátlan állapotra vallanak, — nem is szólva a kismotorfecs-kendőjükről. Mint mondják, rendkívül furcsa jószág. Amikor ugyanis gyakorlatoznak vele, akkor jó, egyből beugrik, csak ha tűz van, akkor „faragnak be vele”, mert rendszerint megmakkolja magát és sehogyse akar beindulni...

Végre egy hely, ahol rendet találunk: a bognárműhely. Az

itt dolgozók úgy látszik megiszivelték a tűzrendészeti szervezet figyelmeztetését és rendet tartanak a portájukon. Ők már tudják, hogy a tűzrendészeti hatóság határozata, jobban mondva annak a végrehajtása, nem üres szóbeszéd vagy felesleges papír- és időpocsékolás, hiszen annak köszönhetik, hogy tavaly, amikor az a bizonyos istálló a tűz martaléka lett, nem égett le a műhely a fejük felett...

S hogy a horvátimlei állami gazdaság elszomorító tűzrendészeti helyzete, jobban mondva a szabálytalanságok sorozata teljes legyen: Győr felé haladtunkban két vontatóval találkoztunk. Mindkettő szalmát szállít, természetesen szikrafogó nélkül. A vezetők azt állítják, hogy ilyenről nem is tudnak, sőt a

kísérő is vígan eregeti a fűt a szalmarakomány tetején. M kiderül, vontatótól együtt is a horvátimlei állami gazdasághoz tartoznak...

Nem tudjuk, hogy az illetkes tűzrendészeti szerv mi ellenőrzött utoljára a gazdaságban, s azt sem, hogy milyen eredményeket tett az ellenőrzés eredményeként. Egyet azonban megállapítottunk. Méghozzá: hogy akár ellenőrizték a gazdaságban, akár nem, s tetészt észrevételt vagy sem — *sülnek a szabálytalanságok!* N vitás, hogy a tűzrendészeti rendelkezések végrehajtásáért azok végrehajtásának elmúlásáért elsősorban a gazdaság vezetője a felelős. Azt azonban túrjuk, hogy csupán a felelősség megállapításáig jussu el, hanem — ha a szép szó nem használ — törvényes jogunk élve, tanítsuk meg a gazdaság vezetőjét a tűzrendészeti határozatok foglaltak tisztelet tartására. S akkor talán ő rájön majd arra, hogy a tűzrendészeti hatóság nem az van, hogy „kellemetlenkedjél, hanem hogy — a többi között a szocialista szektor tűzvédelmére úgy ügyeljen, mint a szem fényére...

## Mezőfalvi Állami Gazdaság

A mezőfalvi állami gazdaságban nagy a mozgolódás. Né csoda, hiszen — hogy így morjuk — hamarosan reájuk szakad az aratási és cséplési munkálatok minden velejárója. Pe sze, eddig sem télenkedtek, most különösen igyekeznek. műhelyekben a gépek és a gazdasági felszerelések javítására rendbehozatalán munkálkodnak: szorgos munkáskezek, s a földken és az állatok mellett is keményebben fogják a dolgot véget. Talán az a körülmény serkenti őket, hogy a gazdasá-

Íme, a horvátimleiek bognárműhelye, melyet csak a tűzfal mentett meg a tavalyi istállótűz alkalmával

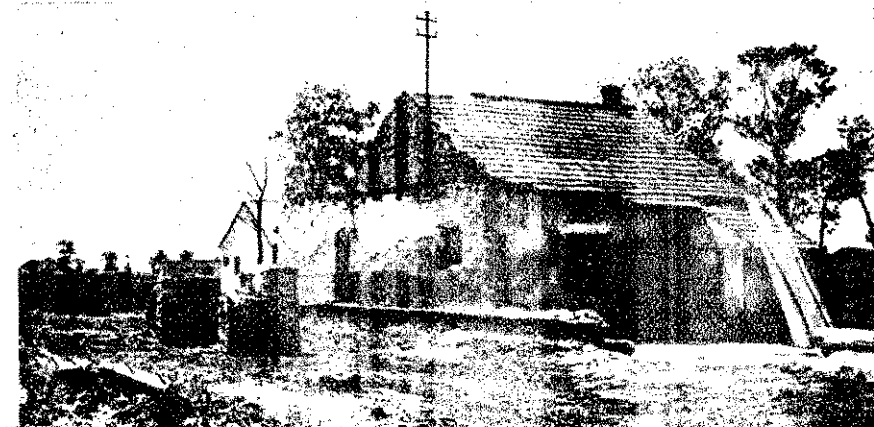

Szalmaszállítás szikrafogó nélkül — „unalomózó” dohányzás közepette...





emrégebben komoly bírálatot apott az illetékes fórumtól.

A konkrét gazdasági munka mellett tűzrendészeti vonalon is mutatkozik „bizonyos” készülődés. Ezt állapítottuk meg a II. okú tűzrendészeti hatóságtól éppen ellenőrzést — évi szemlélet — tartó Sári öngy. elvtárral, amikor végigjártuk a műhelyeket, gazdasági épületeket, s megnéztük a gazdaság csaknem valamennyi objektumát.

Általános tapasztalat, hogy a gazdaság tűzrendészeti vonatkozásban nem áll rosszul. A vasos, jó néhány pontból álló tűzrendészeti határozat (sajnos az első két oldala nincs meg, elveszett) követelményeit túlnyomórészt végrehajtották. Nincs különösebb hiba az 1+20-os társadalmi tűzoltóság körül sem: elméleti és gyakorlati képzésük folyik, legutóbb pl. június 4-én tartottak gyakorlatot, igaz, még nem tartanak ott, hogy részt vennének pl. járási versenyen, de — mint azt Fábrián József, a gazdaság tűzoltóparancsnoka mondta —, majd arra is sor kerül. Folyik a dolgozók közötti propagandamunka is, habár nem ártana, ha e téren jobban kihasználnák pl. a termelési értekezletek nyújtotta lehetőségeket.

Tűzoltófelszerelésük, mely jó állapotban van, kielégíti a jelenlegi követelményeket, s oltóvíz-szükségletük is biztosítva van. Mindez elsősorban annak tudható be, hogy a gazdaság vezetése meglehetősen jól viszonnyul a tűzrendészeti kérdésekhez és gondot fordít a tűzrendészeti előírások betartására. A tűzvédelmi bizottság, mely februárban értekezett utoljára, most készül összeülni újra, hogy az aratás és cséplés tűzvédelmével kapcsolatos legfontosabb problémákat megtárgyalja.

Persze, azért közel sincs minden rendben! A szemle során találkoztunk néhány kisebb-nagyobb tűzrendészeti szabálytalansággal. Ezek azonban döntő többségükben minden különösebb beruházás nélkül kiküszöbölhetők. A gazdaság vezetőinek mentésére szolgáljon, hogy a hibák többségének megszüntetése már folyamathban volt.

Az elektromos vezetékek körül van a legtöbb hiba. A szelelés több helyen — így pl. a műhelyekben, egyik-másik isállóban és a fűrésztüzménnél — még csak meg sem közelíti a vonatkozó szabvány előírásait. A hibák fő oka abban keresendő, hogy hozzá nem értő és felelőtlen egyének ideiglenes „bevitéseket” eszközölnek. Ez az állapot tarthatatlan, ezért nagyon üdvös lenne, ha az elektromos hálózatot sürgősen felülvizsgáltatnák és haladéktalanul intézkednének a hibák kiküszöbölésére.

A tüzelés tűzrendészeti szabályainak betartása körül is tapasztalható hanyagság. Igaz, ebben az időszakban legfeljebb

csak egyes munkahelyeken és a konyhán folyik tüzelés, de azért nem ártana, ha már most gondoskodnának a szabálytalanságok megszüntetéséről. A szabálytalanságok között legkérlelőbb az úgynevezett „kertész-ház” ablakán keresztül, egészen a tetőgerincig felhúzott füstcső kivetése. Hasonló a helyzet az irodaházban, ahol a legtöbb helyiségben a kályhák előtt és alatt — mivel nincs padlóvédő lemez — ki van éve a padló.

Valóságban elől a lélegzetünk az „ideiglenes kombájnszerű”-nek nevezett fészerszerű, kifejezetten élet- és tűzveszélyes építmény láttán. Roskadozó tetőzet, össze-vissza húzódó szabálytalanul szerelt villamosvezetékek, zsúfoltság, rendetlenség — és így sorolhatnánk tovább a tényeket, ha éppen jellemezni akarnánk e tákolmányt. S ami a legszörnyűbb: alatta három darab cséplőgép, melyek a kukoricacsutka halmazokkal annyira el voltak torlaszolva, hogy tűz esetén még csak megmozdítani sem lehetett volna őket. Még szerencse — legalábbis azt mondták —, hogy a szétrús a közeljövőben lebontják. Szerintünk inkább ma, mint holnap kellene hozzákezdeni a bontáshoz.

Túl sok konkrét intézkedés még nem történt a nyári mezőgazdasági munkálatok tűzvédelme vonalán. Éppen ezért nagyon helyesen hívta fel a II. fokú hatóság — szóban és jegyzőkönyvileg is — a gazdaság vezetőinek figyelmét a legfontosabb dolgokra, többek között az arató- és cséplőgépek, valamint a kombájnok megfelelő előkészítésére, a kazalfecskendők kijavítására és a jó szikrafogók biztosítására. Mi bízunk abban, hogy a gazdaság vezetői megértik és magukévá teszik a feladat nagyságát, komolyságát, lelkiismeretesen felkészülnek s így tűzkármentesen elvégezhetik a nyári munkálatokat.

Az I. fokú hatóság figyelmét felhívjuk, hogy a jelenleg meglévő tűzrendészeti határozat több szempontból nem felel meg a követelményeknek. Jó lenne, ha újólág ismét felmérnék az állami gazdaság tűzrendészeti helyzetét s egy alapos, mindenre kiterjedő új határozatot hoznának. Annak pedig többé nem szabad előfordulni — s ez elsősorban a gazdaság vezetésének mulasztása —, hogy a határozat első két lapja „csak úgy” egyszerűen eltűnjön. A tűzrendészeti határozat rendkívül fontos okmány, „eltűnése” tehát komoly következményekkel jár!

### Batthyány-pusztai tsz

A Kisbér határában húzódó Batthyány-pusztai termelőszövetkezetben környékszerte elismert gazdálkodás folyik. Földjük nem sok van, alig párszáz hold, de annál többre, közel ezerre rúg állattállományuk. Jövedelmük

sem megvetni való, mint azt Hódek elvtárs, a tsz elnöke szavából megállapíthatjuk.

Tűzrendészeti szempontból állanak rosszul: a tűzrendészeti határozat követelményeit csaknem pontról pontra végrehajtották. Nyolc fős társadalmi tűzoltóságuk van, s a kis csapat kéthetenként gyakorlatozik. Érdeklenség, hogy van három tűzcsapjuk és a szükséges nyomást az alacsony gazdasági épületek közül kiemelkedő hatalmas víztorony biztosítja.

Szabálytalanságot azonban náluk is találtunk. Igaz, ez nem elsősorban a tsz hibája, hanem az I. fokú tűzrendészeti hatóság mulasztása. Miről is van szó tulajdonképpen? A bejárás során megállapítottuk, hogy a közelmúltban épített üzemanyagtárolónál, melyben most főleg gázolajat tárolnak, egyáltalán nem érvényesülnek a tűzrendészeti szabályok. Hiányzik a megfelelő oltóanyag, nincs meg a dohányzást és nyílt láng használatát tiltó tábla, illetve felirat. De hiányosság az is, hogy a helyiség ablaka nincs beüvegezve s nincs dróthálával el látva. Megállapítottuk továbbá, hogy a zöldanyag-feldolgozó helyiségben (most épül, még nincs teljesen befejezve) egy „MIA” gyártmányú motort kívánnak elhelyezni. Ezzel kapcsolatban sem született még tűzrendészeti előírás. Jó, jó — veheti fel bárki —, hiszen ezek új épületek, s az I. foknak biztosan nem volt tudomása az új építkezésről. De nem így van! Az I. fokú tűzrendészeti hatóság képviselőjében pontosan egy nappal előtünk járt ott Kiss hdgy. elvtárs. Végigjárt a tsz-t s jegyzőkönyvben észrevételezte a tapasztaltakat. Sajnos a jegyzőkönyv csupán egy — egészen más — hiányosságot észrevételezett, s egyáltalán nem tért ki a fentebb említettekre. Joggal kérdezzük: milyen ellenőrzés az, amely ilyen fontos körülményeket figyelmen kívül hagy? Javasoljuk Kiss hdgy. elvtársnak, hogy a jövőben alaposabb munkát végezzen.

Nem mi állapítottuk meg, hanem Hódek elvtárs említette szinte panaszként: — Sajnos, ha a tűzoltók kijönnek, csak végigszaladják a tsz-t, jegyzetnek, a végén csinálnak egy jegyzőkönyvet, majd mennek tovább. Pedig mi szeretnénk, ha egy ellenőrzés alkalmával minket is — s itt saját magamra is gondolok — hívnának s a helyszínen mutatnák meg a hibákat.

Nincs jogunk kételkedni Hódek elvtárs szavában, de az tény, hogy a komáromi tűzoltó elvtársak „másként” beszélnek. Nekünk az a véleményünk, hogy teljesen fölösleges holmi vita kezdeményezése. Az elvtársak végezzék úgy munkájukat, hogy azzal mindenki meg legyen elégedve. Csak ez vezethet a helyes megoldásra!

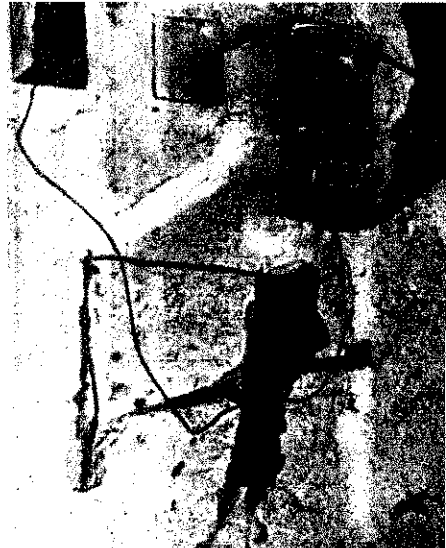

Egy a sok közül: szabálytalanul szerelt elektromos vezetékek a mezőfalvi állami gazdaságban

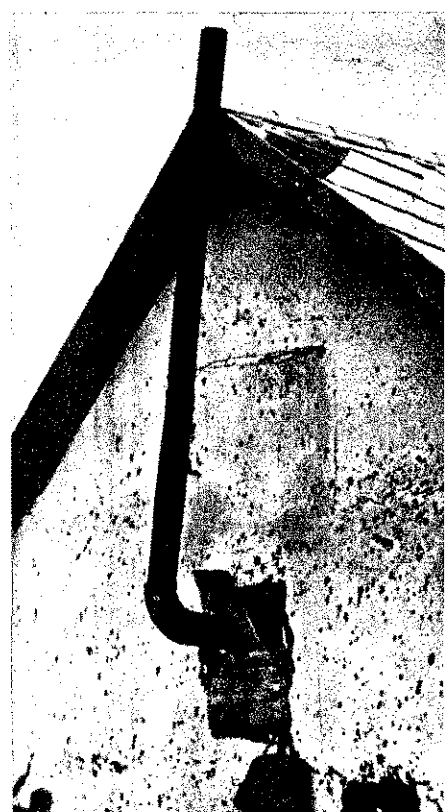

Ez a kép sem kíván bővebb magyarázatot

Az eltorlaszott „ideiglenes kombájnszerű”



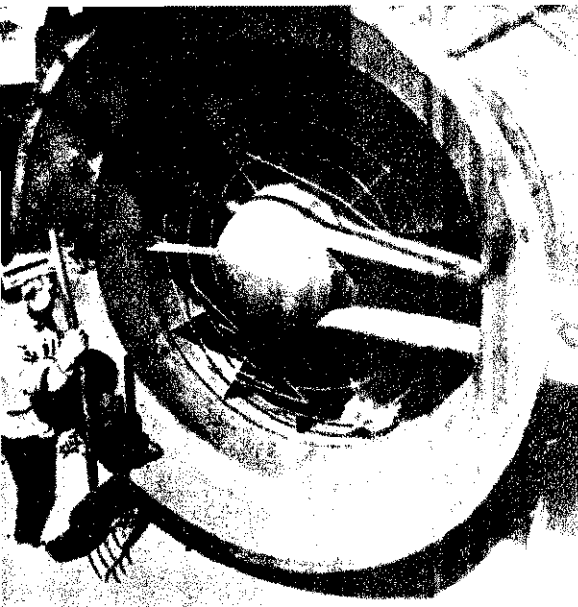

Az Axial-ventillátor arányait mutatja ez a fénykép

Az idei tavaszi bécsi vásáron bemutatták három magyar mérnök (dr. Kunffy, Lomb és dr. Tangl) rendkívül figyelemre méltó találmányát, a légáramlásos terményszárító berendezést. Az új szárító rendszer népgazdasági szempontból rendkívül jelentős, mert a különböző gabona- és szőles takarmányféléket a természetes szárítással járó (erős nap, szél, eső) káros hatásoktól teljesen megkíméli és az időjárástól függetlenül a leggazdaságosabban megszáritja. A Minőségvizsgáló Intézet hivatalos elemzése szerint pl. a mesterségesen szárított szénában a természetes úton (földön) szárított szénával szemben 30—40%-kal több fehérje marad meg. Hol-danként 40 métermázsa szénát számolva, ez kb. 120 kg fehérjetöbbletet jelent, ami 2400 liter tej vagy 300 kg hús képződéséhez szükséges.

Ezzel a berendezéssel a nyers takarmányok, a gabona, a komló, a csöves kukorica és az ipari növények egyforma eredménnyel száríthatók. Éppen ezért a ma már szabadalmaztatott magyar találmány a felsorolt egyetemes felhasználhatóságánál és kiváló teljesítményénél fogva felül-múl minden eddig ismert és alkalmazott szárítási megoldást.

A mesterséges szárítórendszer termelési teljesítménye olyan arányú, hogy pl. egy berendezéssel két kombájt lehetne zavartalanul kiszolgálni. Ez máris azt eredményezte, hogy a kísérleti állomások eredményei alapján — értesüléseink szerint — az ország különböző részein az idén 100, a jövő évben pedig 300 új berendezés épül. Ezek a tények azt követelik a tűzrendészeti hatóságoktól, hogy működési területeiken behatóan foglalkozzanak a mesterséges terményszárítás bevezetésével,

Az előmelegítés nélkül megépített szárító berendezés

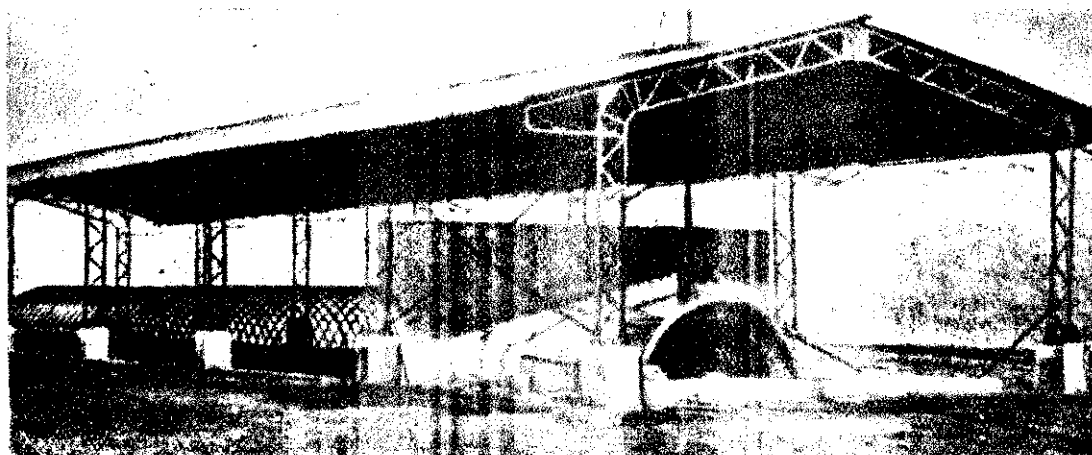

# MEZŐGAZDASÁGI TERMÉNYEK mesterséges szárítása

mert éppen nagyüzemi teljesítménye miatt az egyes gazdaságokban olyan új viszonyok alakulnak ki, amelyeknek tűzvédelmi szabályait idejében meg kell állapítani. Ehhez azonban ismernünk kell azokat a módszereket és technikai adatokat, amelyeket a megelőző előírások meghatározásánál számításba kell vennünk.

A tudnivalókat az alábbiak szerint foglalhatjuk össze: 1. A szárítás módszerei. 2. A berendezés részei. 3. A szárításra kerülő anyagok mennyisége.

## A szárítás módszerei

A mesterséges szárításnak két változata van éspedig: a) az előmelegítés nélkül és b) az előmelegítővel működő berendezés.

A) Az előmelegítés nélkül működő szárító berendezés elve az, hogy egy csövázás színben egy 10 kw teljesítményű motorral meghajtott nagyméretű axiálventillátort (tengelyirányban működő) és egy rácsszerkezetet helyeznek el. Erre a kb. 110 m<sup>2</sup> alapterületű rácsra helyezik el a szárításra kerülő anyagot (széna, lucerna, szemes takarmány stb.). Ez az előmelegítés nélküli megoldás kedvező idő, illetve éghajlati viszonyok mellett viszonylag kevés elektromos energia felhasználásával egyenletes jó teljesítményt nyújt, ha a levegő nem túl páras és elég meleg a jó eredmény eléréséhez. Tűzrendészeti szempontból is ez a szárítási rendszer a legüzembiztosabb, mert a szabályszerűen megszerelt (1600-as szabvány) elektromos berendezés mellett kizárólag a szárításra kerülő anyag zsúfoltság nélküli elhelyezéséről, a megszáradt takarmány folyamatos elszállításáról és a szárításra kijelölt hely állandó tisztántartásáról kell gondoskodni ahhoz, hogy egy gazdaságban ez az új üzemeltetés nagyobb tűzveszélyt ne okozzon.

Tudnivaló azonban az, hogy hazánkban az éghajlati viszonyok olyanok, hogy csak a nyári időszak néhány hetében nincs szükség a levegő előmelegítésre, amikor a ventilátor által áramoltatott levegő nedvesség-elvonó hatása megfelel a kívánt követelményeknek.

Mivel azonban a mezőgazdasági termények mesterséges szárítása csak úgy hozhatja meg a népgazdaság számára a kívánt eredményeket, ha a berendezést a májusi lucernakaszálástól az őszi kukorica-

behordásig megszakítás nélkül üzemeltetjük, a legtöbb esetben a füstgázelőmelegítéssel működő szárítóberendezést épít meg, amely a kedvezőtlen időjárási viszonyok mellett is legalább azonos, de leinkább nagyobb teljesítményt biztosít.

B) A füstgáz-előmelegítéssel működő rendszer közvetlen fűtéssel előmelegíti a levegőt, ezt áramoltatják a ventilátorral a szárításra kerülő és a rácsra elhelyezett mezőgazdasági terményre.

Az előmelegítő részelt: a kazánház és hőkicsérelő. A füstgázok tehát nem kerülnek közvetlenül a szárítandó anyagra, hanem egy duplafalú csatornába, az úgynevezett hőkicsérelőbe.

Az előmelegítő fűtésére kiválóan bevethető a földgáz, de ez a gázvezetés költséges berendezése miatt csak ott jöhet számításba, ahol gázkitermelés folyik. Felhasználható azonban a fűtésre az olaj, a szén és a különböző mezőgazdasági hulladékok (kukoricacsutka, szár stb.). Mindig a helyi adottságok szabják meg, hogy milyen fűtési rendszerre rendezkednek be.

A fűtőanyag szükséges mennyisége mindenkor a felhasználásra kerülő anyagtól függően változik. Általában óránként 40 m<sup>3</sup> földgáz vagy 60—80 kg különböző anyagokból. Igen lényeges adatok ezek, mert a takarmány és a termék gazdaságos szárítása csak éjjel-nappal folyhat, ami azt jelenti, hogy a napi fűtőanyag 14—18 mázsa fűtőanyag-mennyiséget is meghaladja. A zavartalan termelés érdekében általában az a gyakorlat, hogy az ilyen helyen néhány nap (egy hét) való mennyiséget kell elhelyezni a telephely kiválasztásánál és az éghajlati engedély megadásánál figyelembe kell venni.

Ennél a rendszernél tehát alapos és részletes helyszíni vizsgálat és az építési engedély iránti kérelemhez beadott rajzok tanulmányozása alapján kell megállapítani a tanács végrehajtó bizottsága számára készített javaslatot a kazánház, a fűtőanyag tárolás és a hőkicsérelő kivételére.

Fontos tudnivaló még az, hogy az előmelegítés nélküli berendezésről az előmelegítéssel működőre való áttérés nem igényel újabb átépítést, kizárólag a kazán és a hőkicsérelő hozzáépítését, valamint a fűtőanyag elhelyezését. Ha tehát az előmelegítés nélküli szárítórendszer létesítésével foglalkozunk, gondoljunk mindig az esetleges előmelegítéssel átállításhoz, hogy a befejezett kőművesmunkák és beszerelt motor miatt az új hely kiválasztása feleslegesen nagy költséget okozzon.

A szükséges terület kiválasztása a gazdaságokban nem utolsóként nehézséggé válhat, mert a munkát igényel az üzemeltetés szabályozása. Például az olajjal való fűtés esetében érvényesíteni kell a 13 633 számú szabványban foglaltakat az olajos hordók szabadban történő tárolásánál. Ugyanúgy a 18 554-es szabvány szellemében járunk el akkor, ha a tüzelés szénrel történik.

Ha a kazánt kukoricaszárral vagy csutájával fűtik, gondoskodjunk arról, hogy az állandó utántöltés ne okozzon olyan endetlenséget, amely miatt a kazán közelében keletkezett tűz nem határolható le, hanem átterjed a szárítás alatt levő akarmányra vagy terményre, és ha nem s gyullad meg, akkor is úgy átjárja a tüst és a korom, hogy az az emberi és az állati fogyasztásra egyaránt alkalmatlanná válik. A kazán és a fűtésre odakészített kukoricaszárrakás között tehát pontosan be kell tartani a 15—20 m-es tüztávolságot és a tüztávolságnak megmaradt térékört állandóan takarítani kell, nehogy még emellett ne lehessen megakka-

állvány és a tetőszerkezet is tűzálló anyagból készül. Nem fogadhatunk el erre a célra — még átmenetileg sem — valami ideiglenes megoldást. Például egy régi gazdasági szánt, amely fából épült, a tetőhéjazat pedig ugyancsak könnyen égő anyagból van (deszka, kátránylemez stb.). A felsorolt alkatrészek mind az előmelegítés nélkül, mind az előmelegítéssel dolgozó szárítórendszereknél teljesen azonosak. Ezekhez jön azután az előmelegítéssel berendezéseknél a kazán, a hőkicserélő és az üzemanyagtároló, amelyeket az üzemeltetéssel kapcsolatban már ismertettünk. A berendezés alapterület-adatai az elhelyezésnél szükségesek.

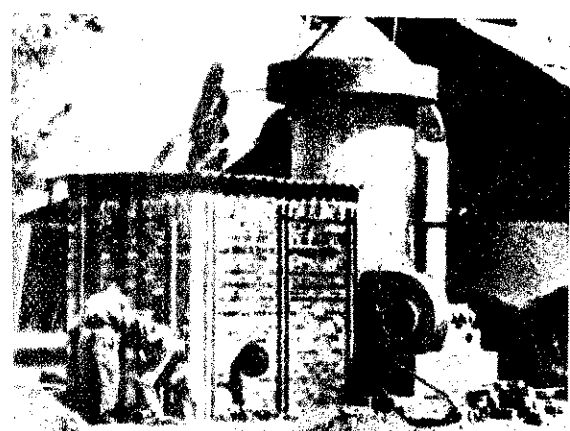

Levegő-előmelegítő fa-, szén-, vagy mezőgazdasági hulladék (kukoricaszár stb.) fűtéssel

szempontjából is igen lényeges a szakértő alkalmazása.

A jelzett idő alatt 300—350 mázsa zöldtakarmány-féléből 170—200 mázsa 15—18 százalékos víztartalmú szénát lehet szárítani. Egy időnyben tehát — tüzszéri szárítási lehetőséget figyelembe véve — 1700—2000 mázsa szénát száríthatunk meg.

A szemestermények szárítási adatai a következők: előmelegítés nélkül körülbelül egynapi (24 óra) folyamatos üzemeltetést számítva, 400 métermázsa gabona 20—22 százalékos víztartalomról 12—14 százalékos víztartalomra, 400 métermázsa csöves kukorica 6 napi folyamatos (140—150 óra) üzemeltetés figyelembevételével 35—40 százalékos víztartalomról 16—17 százalékos víztartalomra szárítható.

A szárítás ideje előmelegítéssel rendszerrel a felére csökkenthető. Ez azt jelenti, hogy tűzveszélyesebb körülmények mellett az anyagmozgatás a kétszeresére nő.

A magvakat általában zsákolva, vagy ömlesztett állapotban szárítják. A terményeket vagy kézíerővel, vagy elevátorral szállítják a rácsra.

A közlemény az újfajta mezőgazdasági üzemeltetéssel kapcsolatban megállapítja, melyek azok a sajátos körülmények, amelyek különösen jellemzőek tűzrendészeti szempontból és amelyek a megelőző szabályok megállapítását befolyásolják. A leírásban nincs felsorolva az összes követelmény, mert azok teljesen megegyeznek más üzemi viszonyok előírásaival. Meg kell tehát állapítanunk az ismertetettek mellett a veszélyességi csoportba való besorolást, a megközelítést és a vízforrás lehetőségeit, a tüztávolságokat, az üzemi rendet, a dohányzás szabályait, a szükséges tűzoltófelszerelést stb.

A földgáz felhasználásával dolgozó szárítóüzem

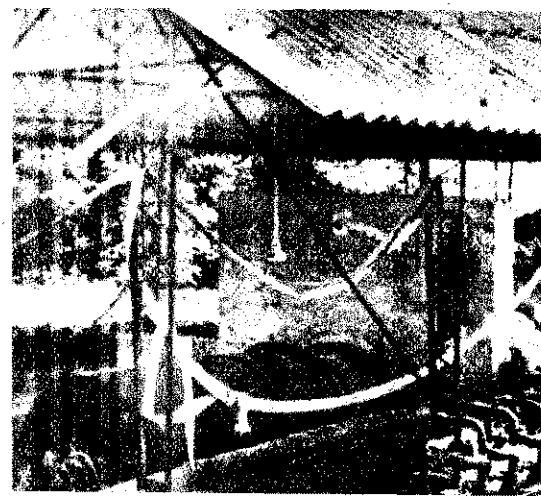

A megelőző szabályok érvényesítésével helyezték el ezeket a szárítókat

Zsákolt állapotban folyó szárítás



### A szárításra kerülő anyagok mennyisége

A tűzrendészeti szabályok meghatározásának egyik legfontosabb előfeltétele, hogy tájékozottak legyünk abban, mennyi nyersanyag szükséges egy üzemeltetésnél és mekkora a kész termék mennyisége. Csak ezeknek az adatoknak az ismeretében tisztázhatjuk, milyen szállítási megoldás és mekkora rakfelület szükséges a zavartalan és a hatósági előírásoknak megfelelő termeléshez, valamint az anyag mozgatásához.

A gyakorlati tapasztalat szerint a zöldtakarmányfélék (széna, lucerna) egy-egy szárítási szakasza átlag 3—4 napig (80—90 óra) tart. Ez az időpont attól függ, hogy milyen szakértelemmel kezelik a berendezést, és milyen hozzáértéssel folyik a rakodás. A kazánál és a motorikus berendezésnél tehát a tűzrendészeti követelményen felül a hasznos üzemeltetés

dályozni a tűz terjedését. Rendkívül fontos, hogy a dolgozók bevonásával állandó (éjjel-nappali) felügyeletet, illetőleg őrzést biztosítsunk.

### A szárító berendezés részei

A mezőgazdasági szárító berendezés alkatrészei a következők:

a) különleges, magyteljesítményű (100 000 m<sup>3</sup>-re) Axiál-ventillátor 10 kw-os villamos motorral. Súlya 1600 kg. A szellőztető fordulatszáma 735/perc. Ezekből az adatokból következtethetünk arra, hogy a beépítés alapos műszaki munkát, a kezelés pedig megfelelő szakértelemet igényel.

b) A szárításra kerülő szalmas- vagy szemestakarmány és gabonafélék elhelyezésére szolgáló rácsszerkezet területe körülbelül 110 m<sup>2</sup>. Ehhez szervesen hozzátartozik a szárítósín, amelyet általában 6 x 30 m alapterülettel vascsőből készítenek. Tetejét hullámeternittel fedik. Tehát az



A kiskunhalasi járási verseny résztvevői megkoszorúzzák a Szovjet Hősi Emlékművet



Villámgyors kezdés, pontos szerelés... Ez a „titka” a siófoki fiatalok első helyezésének...



Hosszú hónapok alapos, lelkiismeretes és önfeláldozó munkájával készülték a községi önkéntes tűzoltótestületek csapatainak százai a múlt hónap elején megindult járási erőpróbára. A farsztó napi munka után sokszor késő éjszakáig hangosak voltak a községi szertárak, s a szertár előtti térségen a késő nyugvó nyári nap egyre ámosodó világánál csupaszív emberek, a falu tűzvédelmének önkéntes harcosai buzgólkodtak a fecskondók körül, s szereltek újra meg újra, hogy még néhány másodpercet lefaragjanak a szerelés idejéből s méltó vetélytársai legyenek a járás többi versenyzőinek.

... Aztán megkezdődött a nemes vetélkedés, a nagy küzdelem — az elsőségért...

### Kiskunhalas

A kiskunhalasi járás versenyző csapatainak első útja a szovjet hősi emlékműhöz vezetett. Fegyelmezett, katonás sorokban vonult a községi tűzoltók százada a felszabadító szovjet harcosok emlékének állított obeliszk elé, hogy a verseny kezdete előtt kegyelettel adozzon azoknak, akiknek a harcra nyomán az elmúlt tizenkét esztendő alatt az önkéntes tűzoltóság megtisztelő fogalma is új, nagyszerű tartalmat nyert, azoknak, akik a proletár nemzetköziség élő valóságának jegyében lehetővé tették, hogy — alig hét hónap után — újra rendezhették sorainkat, s az ez évi járási versenyek jegyében újra harcba indulhatunk a nyári mezőgazdasági tűzvédelem sikeréért.

Ezeket a gondolatokat tükrözte Fekete János hadnagy civársnak, az alosztály parancsnokának ünnepi megemlékezése is, és ezt szimbolizálja a koszorú, amelynek örökzöldje június 16-ának délelőtti óta a szovjet hősi emlékmű talapzatán a hőskéket megillető kegyelet apró és szerény virágaként hirdeti a kiskunhalasi járás önkéntes tűzvédelmi harcosainak háláját.

### Siófok

A siófoki járási versenyen 18 csapat vívott kemény küzdelmet. Igaz, eredetileg 20 csapat nevezett be, de időközben négy „lemorzsolódott”. Sajnálatos a balatonföldvári úttörő csapat esete: Tanítójuk meggátolta a versenyen való részvételüket... Nem tudjuk, mi oka volt erre, és egyáltalán volt-e, tettével mindenesetre többet értett, mint használt...

A verseny egyébként jó volt. „Fárgerető” eredmények nem születtek ugyan, azonban a csapatok többsége alapos felkészültségről és élénk versenyszellemről tett tanúbizonyságot.

Különösen a balatonszabadiak és a siófokiak tűntek ki, gyors szakszerű mozgásukkal és két-két első helyezésükkel. De a ságváriak sem igen maradtak el mögöttük: négy csapatuk mindegyike második helyezést ért el.

### Hévíz

Nem mindennapi verseny színhelye volt június 9-én a hévízi „foci”-pálya. A szokástól eltérően nem labdarúgó csapatok mérték össze erejüket és tudásukat, hanem tűzoltó-csapatok — férfiak, fiúk, leányok — versenyeztek egymással. A verseny nagyon érdekesnek ígérkezhetett, mert „jókorra” nézősereg gyűlt össze; talán még a „rakoncátlanok” izületiket gyógyító beutaltak egynémelyike is eljött — egy kis izgalom reményében.

Izgalom valóban bőven „alkadt”. A legnagyobb előzetes érdeklődést természetesen a női csapatok összecsapása váltotta ki. S a leányok — a várvölgyiek, a reziek és a karnacsikak — nem is maradtak adósook. Olyan heves küzdelmet kezdeményeztek, hogy mindenki meg lehetett velük elégedve. Persze ők maguk — különösen a reziek és a karnacsikak — elégedetlenek voltak, mert egy „fejhosszal” lemaradtak a várvölgyiek mögött. „No, majd jövőre meglátjuk...” — mondogatták, s a finom ebédet követő délutáni táncmulatságon már talán el is feledték a vereséget.

A férfiak és az ifjak versenye is bővelkedett izgalomban, heves összecsapásokban. A legnagyobb közönségsikert természetesen a helyi ifjúsági csapat aratta. Meg is érdemelték, mert a 400 1/p-es kismotorfecskendő szerelésében 427 ponttal első helyezést értek el.

### Győrszentmárton

A nagybarátság a verseny előtti utolsó héten minden este összejötték gyakorlatra a szertárnál. Szó se róla, máshol is megtették ugyanett, náluk azonban az teszi dícséretessé e tényt, hogy alig néhányan dolgoznak ott helyben, hiszen zömmel a győri üzemekben keresik a kenyeret. Mégsem riadtak vissza az áldozattól, hanem ha kellett, hát egymást váltották a munkahelyen, vagy úgy egyeztettek az idejüket, hogy a gyakorlatokon mindenki ott legyen. A lelkes munka nagy eredményt, első helyezést hozott a június 9-i győri járási versenyen. Ha a megyei versenyre is ilyen lelkesedéssel készülnek, az eredmény bizonyára ott sem marad el.

### A biharkeresztesi versenyen a mezőasiak győztek kocsifecskendő szerelésben



# SOK RÉSZVEVŐ

## — Jegyzetek a járási

### Sárszentmiklós

Sárszentmiklóson is ünnepszámba ment a járási verseny. Nem is csoda, hiszen kettős ünnepe volt a községnek. A helybeli testület ugyanis ez alkalommal ünnepelte 60 éves jubileumát. A versenyről csak annyit mondhatunk, hogy a rendezés igen jó volt. Egyetlen csapat sem távozott keserű szájjal, mert mindenki igazságosnak tartotta a bíráló bizottság döntését. A jubiláló testület öröme is megsokszorozódott, mi-

részlegére került a sor — vezénye Csapata első lett!...

E kis építőd szervenő hőse Kihner Mária, a vértessomló női csapat parancsnoka, aki súlyos sérülése is részt vett a környei járási versenyen, mert nem akarta, hogy csapata hátrányát érezze az 61 éveseknél... Önfeláldozó, kemény jelleme, magatartása és a kis köztől ségért érzett felelőssége a tűzoltó helytállás magaslátára emelte ezt fiatal, törékeny, de acéos akara kislányt...

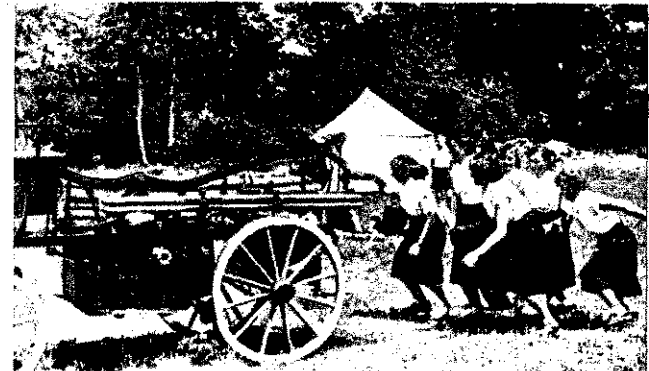

Rezi 1 megáll alig m helyezé

A jubilások ve

### Dunapataj

A kalocsai járás kített magáért: benevező csapat közül mindössze kettő maradt távol. Alkarattal se lehetett volna szervezési hibát e látni a dunapataji versenyen. A egyes versenyző csapatok magától, jobban mondva azok egy tagjainak fegyelmében azonban ann inkább sántított.

Már a kezdés előtt alapos csort esett a fegyelmében. Néhány köze csapata ugyanis nem a szertárn való pontos megjelenéssel, hanem községi vendégfogásban szorgalmat féltetés „bontásosokkal” adta tu tára a vendéglátó polgároknak, hog mi is az az „igazi tűzoltóvitus”.

A verseny ideje alatt is hárma párhuzamos útem folyt a futbal pályán és környékén. A sővénye beült a szerelés zajlott, Beült, sővény tövében pedig koccantak a sí rőspoharak, és úgy csattogott, dt börgött a kugligolyó, mint nyári v. har idején a mennydörgés...

Valóságos „tűzoltómajális” volt szerelési versenynek tartkítva, nei pedig amolyan „közönséges” járási verseny...

— Kis Lajos!... Sorakozó van!...  
— Ittál oda az egyik öreg harcos a agyagpálya nekibuzdult bajnokának  
— Várjon, majd ha ledobtam! —  
— Törmedt rá az ifjú, és mintha a a világ legtermészetesebb dolg lenne: rettenthetően nyugalomra megereszti a három dobást, még

### Férfias fegyelm és mintaszerű szerelés jellemezte az olasziai csapatát





Nagy az öröm a pataji kislányoknál — elsők lettek...



A kiskőrösi kéményseprő dolgozók csapata 55 mp alatt szerelte a 400-ast

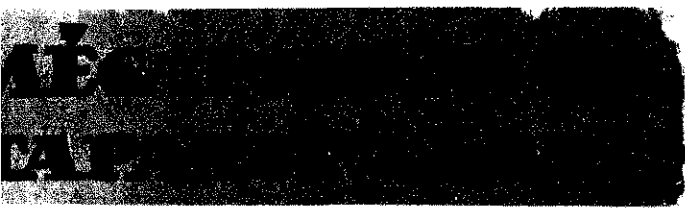

## senyekről —

„zsinórban”... Ez aztán a nagy fegyelem!...  
...közben úgy tek keresztül a fegyelmet és eget megúnt tűzoltók a „t-söntés irányába, mint az eradállomány hasított körművi a faluvégi kukoricásban...

## Dunaharaszti

szigetszentmiklósiak kocsi-ndót szerelt részlegének veje irgalmatlanul köti az ebet



óhoz. Hiába beszélsz, hiába rázol, nem érdeklő, csak egyre abbul és cinikusabban fújja a nótáját...

...örént ugyanis, hogy a mik-lélük üdvösségére esküdtek, a cséplak elsőége nem jo-ert a nyomórészleg beleségi-szívóidai munkájába. S csu-za a rettentő furcsa, hogy a csapat — de meg a verseny-ág sem — semmit nem vett... No, de mit számít az t egy mindenáron elsősegét vezénylőnél?... Annyit, mint a hányt borsó.

...i is a bizottság tesz pontot a lak 8 hibapontos szerelésé-második helyezéssel dukáló ányére, s a szigetcséplak-ek igen lelkiismeretesen, nagy árséggel és pontossággal sze-— első helyezettnek nyilván-

...y, előfordul néha, hogy násik esztendőben befelleg-megszokott elsőségnek mert is akadnak... Csupán azt furcsának, hogy Szalay Jándy, elvtárs, a miklósiak veje, megelégedezett erről és ppen dícséretreméltó viselke-l találgatásra adott okot a mi nézőközönség azon részé-iklik a fegyelmetelen meg-ulásának szem- és fültanulí — az általuk oly nagyra be-s elismert önkéntes testülete két illetően...

## Szentlőrinc

A szentlőrinci vásártér nem ép-pen a legalkalmasabb hely tűzoltó-versenyek rendezésére. Különösen nyáron nem. Sehol egy fa, úgyhogy még a szerelés előtt alaposan meg-izzadtak a jórészt posztóruhában megjelent csapatok. A kevés számú, de annál lelkesebb és fegyelmet-tebb csapatokat dicséri, hogy a hő-ség ellenére sem hagyták el a ver-seny befejezése előtt a vásártér-et. Mindenesetre jó lenne, ha jövőre al-

hetjük, hogy egy-egy szép virág-csokorral kedveskedett nekik a ver-senybizottság. A folytatás azonban már nem volt ennyire szép. Még este hét órakor is a pécsi alosztá-lyon voltak kénytelenek kukorolni. Igaz, nem az alosztály hibájából, de ez mit sem változtatott eléggé elkeseredett hangulatukon.

## Biharkeresztés

A biharkeresztési — egyéb-ként igen szépen lebonyolított — ver-senynek volt egy szépséghibája. Az egyik időmérő, Csige hggy. régi mintájú stopperórával mérte az időt. Ezen az órán kétszer fordul meg a mutató egy perc alatt. Amik-or a mezőpeterdi leányok végeztek, gyorsan bementa az itt valószínű-len időeredményt: 52 másodperc. A másik időmérő nyolcvan másodperc körüli időt mért... Joggal tiltakoz-tak a beregbőszörményiek, hiszen nyilvánvaló „bírói tévedésről” volt szó. Végül a szabályzat betűjéből elbír, de szemmelének megfelelő újraszereles döntötte el a kérdést. Bár előfordul az ilyesmi máshol is és mással is mégis jó lenne, ha jö-vőre kiiktatnák a versenyből azt a bizonyos stopperórát.

Nemcsak győzöl, de veszteni is tudni kell! Csúnya volt az a jelenet például, amikor a mezőpeterdiek nem akarták átvenni a versenydíjat és az oklevelet... Bizony, ha ma-gatartásukért a való helyzetnek megfelelő pontszámot kaptak volna, könnyen veszélybe került volna a második hely is, ami miatt külön-ben sem kell szégyenkezniük. Ve-gyének példát a rosszabb eredményt elért biharkeresztési lányoktól. Fe-gyelem terén mindenesetre ők vol-tak az elsők. Emellett vendéglátó társztüket is példásan látták el.

## Kaskantyú

Senkinek sem jutott eszébe, hogy megfogja a gombját, amikor a kis-kőrösi kéményseprő-dolgozók fel-sorakoztak a 400-as mögött, pedig talán érdemes lett volna, mivel ennyi „szerencséhez” embert — s még hozzá olyant, aki egyben tűz-oltó is — nemigen láttak a környé-ken, sőt — úgy gondoljuk — szerte az országban seholsem.

Aztán 55 másodpercig azt sem tudta az ember, melyiküket nézze. Mire ugyanis megállapodott volna valamelyiknél, már be is fejezték a szerelést és — tapsolni kellett... Megérdemelték a tapsot, mert de-reaks munkát végeztek.

A rendezésről röviden csak ennyit: mintaszerű volt. Dícséret illeti érte a járási kirendeltet és Szűcs Sándor elvtársat, a kaskantyú tanács elnökét.

37 mp hibapont nélkül! — erre azután jogosan büszkék az ikkladiak



Valami a versenybizottságról is: gyorsan végezte a munkáját, csak... — s ezt meg kell monda-nunk — nem eléggé alaposan. Más-kor ügyeljenek a szívó-váltócsap-ra is!...

## Iklad

Az ikkladi „házigazdák” nemcsak a mintaszerű rendezéssel, de nagy-szerű férfi és ifjúsági csapatokkal is méltán büszkélkedhetnek. A hely-beiek fergeteges biztatása közben ugyanis az ikkladi férficsapat 37 másodperces „rekordidő” alatt sze-relte a kocsi-fecskenédőt. Ez az ország-os viszonylatban szinte egyedülálló eredmény annál értékesebb, mivel a szerelést egyetlen hibapont nél-kül hajtották végre. Reméljük, hogy a megyei versenyen az idén nem üldözi majd a „balsors” elv-társainkat, és tudásukhoz méltó szerepléssel ismét kiérdemlik a köz-önség lelkes buzdítását s „ellen-feleik” elismerő tapsát is.

A kiugró győzelem híre valóság-gal felvillanyozta az ifjúsági csapat tagjait. „Mostmár aztán mi sem maradhatunk szégyenben!” — han-goztatták a fiatalok. S bár a „nagy-tét” okozta izgalomban kissé talán a szokottnál gyengébben ment a szerelés, mégis ötven másodperccel — és ugyancsak hibapont nélkül — vívták ki a győzelmet.

Ehhez csak még annyi hozzáfűzni valókn van, hogy a két csapat az elméleti vizsgák során is messze ki-magasló eredményt ért el.

## Gyöngyös

Ha valamelyik járási versenyen érvényesült az olyan sokat hangoz-tott alaki fegyelem, akkor a gyön-győsiak versenyéről igazán elmond-hatjuk ezt. Dícséret illeti a járás önkéntes községi tűzoltóságát, mert csapataik olyan fegyelmetesen és „katonásan” mozogtak, hogy — s ezt minden tűzás nélkül állíthatjuk — bármelyik hivatásos alakulat megirigyelhette volna tőlük. A kűrt-szóra történő menetelés egyöntet-űsége, a fordulatok pontossága és sarkossága, s az egész verseny alatt tanúsított fegyelmetes magatartás, amely — ószintén megvalvita — szinte amulalva ejtett bennünket, mind azt bizonyítja, hogy a verseny önkéntes részvevői nemcsak a szak-mai felkészültségükre, hanem az ala-kiságra és a fegyelmetett mozgásra is nagy gondot fordítanak. Nagyon sok községi önkéntes csapat tanul-hatna tőlük!

Ami a versenygyakorlatokat illeti — ott sem csaldóntunk. Gyorsan, szakszerűen és meglehetősen kevés hibaponttal szerelték, s ha nem is értek el kimagasló eredményeket, meg kell mondanunk, hogy kitű-nően dolgoztak.

Az atkáriak ekkor még nem gondolták, hogy elsők lesznek

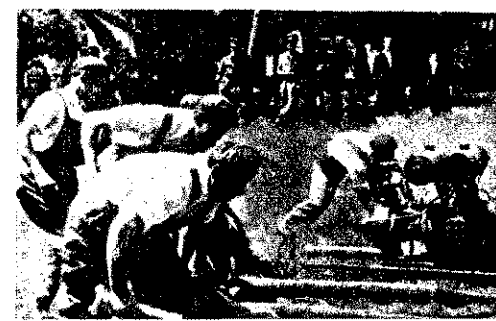

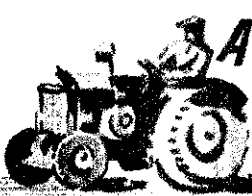

# A MEZŐGAZDASÁGBAN ALKALMAZOTT TRAKTOROK SZIKRAFOGÓIRÓL

A mezőgazdaság fokozódó gépesítése lényegesen megnövelte a nyári mezőgazdasági munkálatok tűzvédelmi problémáit. Most, a nyári mezőgazdasági idény kezdetén hasznosnak tartjuk, hogy behatóbban foglalkozzunk a mezőgazdaságban alkalmazott traktorok szikrafogóival. Ezzel ugyanis egyben felújítjuk azokat a tűzrendészeti és műszaki tudnivalókat, melyek az erőgépek (traktorok) szikrafogóival kapcsolatosak.

Ha az elmúlt évek aratási és cséplési idényeinek tűzkárstatisztikáit vizsgáljuk, megállapíthatjuk, hogy a szérűtűzek nagyobb hányadát éppen a traktorok okozták. A népgazdaság traktorállományának mintegy 70%-a úgynevezett izzófejes, gázolajüzemű traktor. Ugyancsak statisztikai adatok bizonyítják, hogy a traktorok okozta tüzesetek 90%-ánál izzófejes rendszerű traktor kipufogócsövéből repültek ki a tüzet okozó szikrák.

A közelmúltban több javaslat készült a traktor-szikrafogók tűzrendészeti és műszaki problémáinak megoldására. Ezek a javaslatok azonban nem oldották meg kellőképpen a problémát, így a szikrafogók műszaki és gazdasági problémái mindmáig nyitott kérdésként kezelhetők. A gépállomások vezetői és műszaki dolgozói — sajnos — még ma sem látják világosan a szikrafogó ügy fontosságát. Emellett sok esetben a tűzrendészeti szervek helytelen intézkedései is gátolták a szikrafogó ügy tartós rendezését.

## A szikraképződés folyamata

Valamennyi belsőégésű motorban — a motor állapotától függően — több-kevesebb szilárd égéstermék keletkezik. Az égéstermék keletkezésénél befolyásoló körülmény még a motorhoz használt tüzelőanyag, a kenőanyag, valamint a gép kezelőinek szakképzettsége. Az égéstermékek a kipufogógázzal vagy kirepülnek, vagy a kipufogórendszerben lerakódnak azokon a helyeken, ahol a kipufogógáz sebessége kicsi. Ezek az égéstermékek a keletkezésük pillanatában még nem tűzveszélyesek, s ha a kipufogórendszer elhagyják, tömegük és hőtartalmuk parányi voltánál fogva nem képesek tüzet okozni. Lényegesen veszélyesebb a helyzet a kis gázsebességű helyeken lerakódott s fokozatosan összegyűlő égéstermékeknél. A lerakódott égéstermékek a kipufogórendszer rezgése és a gázlökések hatására leválnak, s izzó állapotban a gázzal együtt elhagyják a kipufogórendszert. Ezek a részecskék a szabad levegőre jutva, még jobban

felizzanak, s a gáztól kapott mozgási energiájuk segítségével elrepülnek. A kis izzó „szikrák” hőtartalma és hőmérséklete elég magas ahhoz, hogy a tűzkeletkezésre egyébként is kedvező körülmények között (magas levegőhőmérséklet, száraz, éghető anyag jelenléte) tüzet okozzanak. A kipufogóedény belső faláról felszakadó koksZRészeknek a hőmérséklete 800—1000 C°, amely a kipufogórendszer elhagyása után még emelkedhet. (A kipufogócsőben oxigényszegény gázkeverék áramlik, tehát itt az égés még nem tökéletes.)

## Az izzófejes traktorok veszélye

Az izzófejes traktoroknak több olyan szerkezeti hiányossága van, melyek a traktorban elősegíthetik a gyújtóképes szikrák keletkezését. Az ipar ezeket a hiányosságokat fokozatosan kiküszöböli, ezért a jövőben gyártandó traktorok ezektől a hiányosságoktól jobbra mentesek lesznek. Ilyen hiányosságoknak lehet tulajdonítani pl. azt, hogy a fekvő motorhenger kipufogócsatornája a hengerpalást alsó részén van, s ezáltal a hengerfalról visszafolyó olaj a kipufogócsatornába folyik. Nem eléggé szakképzett gépkezelő esetében az állítható olajozási lehetőség túloajozással járhat, ami viszont az olajkocsz gyarapodásához vezet. A nem megfelelően tisztán tartott és helytelenül beszabályozott üzemanyag-beporlasztó fúvóka az üzemanyagfogyasztás növekedése mellett a kipufogó oldalán elősegíti az üzemanyag-eredetű szilárd szennyeződés növekedését. De elősegíti a szikraképződést az is, ha a rosszul beállított traktor terhelt állapotban levegőhiánnyal dolgozik. Ez ugyanis magasabb üzemhőmérsékletet jelent, egyben magasabb lesz a kipufogógáz hőmérséklete, az égés elnyújtottá válik s a láng a kipufogórészen át a kipufogórendszerbe is becsap. Így a kipufogórendszerben könnyebben felizzanak és leválnak a lerakódott koksZRészeszkék, s azok gyújtóképes szikra alakjában megindulnak kifelé. A szikraképződést elősegíti a motor elhasznált állapota és az üzemanyag minősége is, ezekről azonban most nem beszélünk.

## Ami növeli a szikraképződés lehetőségét és veszélyét

A motor üzemét vizsgálva, látjuk, hogy a kipufogócsatorna nyitásakor az elégett gázkeverék kb. 1,8—2 kg/cm<sup>2</sup> nyomással áramlik a csatornához csatlakozó kb. 16 liter űrtartalmú edénybe, majd innen folytatja útját a kipufogócsatornába. A

kiáramló gázkeverék sebessége 20—m/sec körüli értéken mozog (70—80 k óra). A motor 760/perc fordulatanál a pufogócsövön kb. 5,2 m<sup>3</sup> gáz áramlik percenként. A gáz hőmérséklete a csatorna nyitásának pillanatában 800 C° körül van. A gáz áramlás tehát mint az adatok mutatják — intenzív, a hőmérséklet magas, s amennyiben rossz vagy el nem megfelelő — vagy üzemanyagból származó anyag még jelen van a kipufogórendszerben, lehetőség van gyújtóképes szikrák keletkezésére.

Egyébként szükségesnek tartjuk ha súlyozni azt is, hogy gyújtóképes szikrák valamennyi belsőégésű motorban keletkeznek — tekintet nélkül a motor üzemeltetésére és a használt üzemanyag minőségére. A jó állapotban lévő, jó üzemanyaggal dolgozó motorban azonban kevesebb szikra keletkezik, mint a rosszul üzemanyaggal dolgozó vagy korcsolt motorban viszont több szikra képződik. A szikraképződéssel tehát minden esetben számolnunk kell, s a gyújtóképes szikráknak szabadba távozását mindképpen meg kell akadályozni.

## A jó szikrafogó nem okoz teljesítménycsökkenést

Tudjuk azt is, hogy a kipufogógáznak a szabadba áramlását akadályozó teljesítménycsökkenéssel számolhatunk, ez azonban pl. a „Vörös Csillag” traktor gyár traktoraira nem vonatkozik. A Mezőgazdasági Gépkísérleti Intézet mérései szerint a G—35, Gs—35, L—40 típusú traktoroknál kipufogócsőben alkalmazott ilyen szikrafogó nem okoz teljesítménycsökkenést. Az intézet megállapítása szerint ezeknek a traktoroknak olyan a szerkezeti megoldása, hogy a kipufogógáz s át egészen nagy mértékig növelhet teljesítménycsökkenés nélkül. Téves tehát az olyan elképzelés, hogy akár a legkényesebb szikrafogó is lényeges teljesítménycsökkenést eredményez. A traktor teljesítménye természetesen csökkenhet, ha az alkalmazott szikrafogó eltér a szabványtól — tekintet nélkül a kiviteli formától. A „Vörös Csillag” traktorgyár traktorainál alkalmazott szikrafogók közül egyik sem okozott teljesítménycsökkenést. esetleg mutatózó teljesítménycsökkenést egyéb okokra vezethetők vissza.

Nem véletlen, hogy éppen az izzófejes rendszerű motorok üzemével foglalkoztunk bővebben. A szikra keletkezési lehetőség a mezőgazdaságban használt Zetor, Le Bulldog s az egyéb típusú traktorok

varánt megvan, azonban mivel ezek bhangeres, 4 ütemű motorok, a motor dazérével járó sajátosságok lényegesen csökkentik a szikraképződés lehetőségét.

Az izzófejű traktorok okozta fokozott károsodás indokolja, hogy elsősorban ilyen típusú traktorok szikrafogóit ismertetjük részletesebben.

méretét, pontos elhelyezését, kiviteli módjukat elsősorban gazdasági kérdések befolyásolják. A lényeg azonban az, hogy az alkalmazott szikrafogók mindig megfeleljenek az alábbi követelményeknek:

- a) A szikrafogó akadályozza meg a gyújtóképes szikrák szabadba jutását.
- b) Működésük ellenőrzése könnyen áttekinthető és egyszerű legyen.

jük, hogy a tűz keletkezése szempontjából mindkét megoldás egyformán veszélyes és kezelésgényes. Az alsó kipufogórendszer hibája, hogy a kipufogócsőbe jutó kenőolaj nagy része a csőben ég el. Az itt uralkodó oxigénszegény gáz nem biztosít tökéletes égést, ugyanakkor a magas hőmérséklet az olaj kokszolódásához vezet. A lerakódott olajkoksok további sorsáról már beszéltünk. A felső kipufogós rendszernek

### Felső kipuffogó G-35 typ. traktorhoz

Szikrafogó a G-35 typ. felső kipuffogós traktorhoz

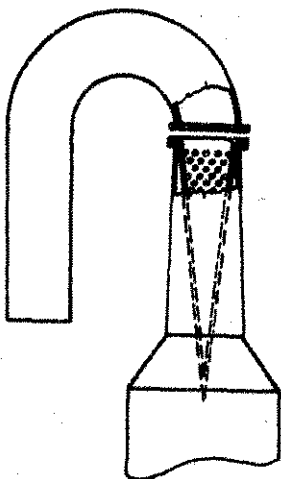

Szikrafogó a G-35 typ. alsó kipuffogós traktorhoz

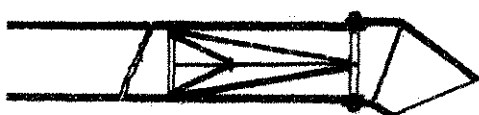

1. és 2. ábra

3 és 3/a ábra

4. ábra

### Az alkalmazott szikrafogó követelményei

Két típusú kipufogómegoldást ismerünk: az egyik a felfele vezetett — kéményerű — másik pedig az alul elvezetett kipufogócső, mindkét rendszernek megvan az előnye és a hátránya. A szikrafogót természetesen mindig a kipufogócsőben kell elhelyezni. A szikrafogó egyelőre feladata a gyújtóképes szikrák távozásának megakadályozása. A szikrafogók

c) A szikrafogó egyszerű módszerekkel tisztítható, karbantartható és cserélhető legyen, s karbantartása ne igényeljen különös szaképesítést. Tűzrendészeti szempontból egyéb követelményeket nem kell támasztani.

### Az alsó és felső kipufogórendszer előnyei, hibái

A továbbiak során vizsgáljuk meg mind az alsó, mind a felső elhelyezésű kipufogócsövek előnyeit és hátrányait. Előrebocsát-

olajleszedő hüvelye van, ami ezt a hiányosságot nagymértékben kiküszöböli. A felső kipufogós rendszerrel jóval kisebb a kenőolajból képződő szikra mennyisége. Az alsó kipufogós rendszerrel a csőből kirepülő szikrák által veszélyeztetett terület kb. 8—10 méter, ezzel szemben a felső kipufogós rendszerrel a veszélyes terület a 200 m<sup>2</sup>-t is meghaladhatja. Alsó kipufogós rendszerrel a csőből kirepülő szikrák először a földhöz ütköznek, s csak innen repülhetnek tovább. Már az egyeztetési ütközés is csökkenti a szikra gyújtó-

képességét. Közismert védekezési mód még ilyen esetben a kipufogó alá ásott vizes gödör is. Az alsó kipufogós rendszernek hátránya még a kipufogócső csatlakozásának bizonytalansága. A cső ugyanis könnyen deformálódik s a megégett horpadt cső hézagmentes rögzítése rendkívül nehéz. Az alul felszerelt kipufogócső a traktor legmélyebb része, ezért az út egyenlőtlenégeiből származóan nagyon érzékeny a sérülésre. A felső kipufogós rendszer előnye a szilárd, jól illeszkedő szerelés, s a külső sérülésektől gyakorlatilag védett elhelyezés. A felül szerelt kipufogó — szikrafogó hiányában vagy rossz szikrafogóval — feltétlenül tűzveszély fenyegeti a traktor tartózkodási helyének környezetét.

Az elmúlt évek tapasztalatai azt mutatták, hogy a traktorok okozta tüzek túlnyomórészt a felső kipufogós izzófejes traktorok okozták. Az új traktorokba beszerelt szikrafogók hatásosak, azonban az a baj, hogy az idők során elégett és megsérült szikrafogókat gyakran helyi elgondolás alapján pótolják és javítják. A tűzrendészeti szakközegeknek az ilyen új helyi elgondolások alapján készült szikrafogóknál különös gondossággal kell eljárniuk.

### Mire ügyeljünk a szikrafogó felszerelésénél?

A szikrafogók felszerelését illetően a következőkre kell feltétlenül figyelmet fordítanunk:

- A szikrafogót magában foglaló kipufogócső szilárdan, hézagmentesen csatlakozzék a kipufogó öntvényrésszéhez.
- A szikrafogó szilárdan, hézagmentesen csatlakozzék a kipufogócsőhöz. A szikrafogó lukacsainál nagyobb hézagok nem szabad előfordulnia az illesztéseknél.
- Csak a szikraszűrő-elven működő szikrafogó a megfelelő. A szikraszűrőben működő szikrafogóberendezés kúposan vagy hengeresen kiképzett, perforált vaslemezről áll, mely a kipufogócsatorna teljes áramlási keresztmetszetére határos.
- A kúposan kiképzett szikrafogó hajlásszöge nem haladhatja meg a 23 fokot.
- A szikraszűrőnek alkalmazott perforált lemez legnagyobb lyukátmérője 3 mm lehet.

### A leggyakrabban használt szikrafogó-típusok

A következőkben néhány, a gyakorlatban alkalmazott szikrafogó metszeti rajzát mutatjuk be.

#### A G—35-ös típusú traktor

Az 1. sz. ábra a G—35-ös típusú traktor alsó kipufogójának 2 db kúposan perforált lemezből készült szikrafogóját ábrázolja. Amennyiben a perforált lemez lyukacsai nincsenek eltömődve, s az hézag-

mentesen illeszkedik a kipufogócsőhöz, a szikrafogó hatásossága kielégítő.

A 2. sz. ábrán ugyancsak a G—35-ös típusú traktor felső kipufogójának egyik megoldását látjuk. Az egyrétegű perforált lemez, valamint a felül alkalmazott hajlítás az áramló gázban lévő szikrák többszöri ütközését biztosítja.

A 3. sz. ábrán a G—35-ös típusú felül szerelt kipufogó szikrafogóját látjuk, amely 1 db perforált lemezből készült szikraszűrőből és terelőkúpból áll. A terelőkúp a perforált lemezen még esetleg átjövő szikrákat az edény falának tereli, ahol azok ismételt ütközést szenvednek. A 3/a. ábrán ennek a szikrafogó típusnak gyakori hiányosságát látjuk: a perforált kúp leszakadásával a gázok kis irányváltozással távozhatnak a kipufogócsőből.

A 4. sz. ábrán ugyancsak G—35-ös típusú felső kipufogócsőbe épített szikrafogót látunk. A gázok először a terelőkúpnak ütköznek, majd a két egymással szembe fordított, különböző kúpszögű perforált vaslemezről készült szikraszűrőn haladnak át. Az ilyen szikrafogóknál a gyújtóképes szikrák szabadba jutására kicsi a valószínűség.

#### Az L—40-es típusú traktor

Az 5. sz. ábrán az L—40-es típusú (felszabadulás előtti gyártmány) traktor felfelé vezetett kipufogójának metszetét látjuk. A szikrafogó 2 db egymás fölött szerelt perforált vaslemezről áll. A szerelésnél lényeges, hogy a két lemez lukacsai ne legyenek pontosan egymás fölött. Ugyanezen az ábrán látunk egy L—40-es típusú sérült szikrafogót, melyet a gép kezelője tisztítás közben vasrúddal beszakított. A szikrafogó ilyen állapotban hatástalan.

#### A KL 12/1 típusú kombájn

A 6. sz. ábrán a KL 12/1 típusú szovjet arató-cséplő gép szikrafogójának metszetét látjuk. A gyárilag készült szikrafogó biztosítja a kipufogógázok többszörös ütközését s ha ehhez még tekintetbe vesszük az arató-cséplő gép motorjának mérsékelt szikratermelő üzemét, tűzveszélytől — mely a kipufogóból ered — nem kell tartanunk.

#### EMAG-kombájn

A 7. sz. ábrán az EMAG arató-cséplő gépének szikrafogó-metszetét látjuk. A két perforált lemez, valamint az áramló gázok terelését végző vaslemezek kellő biztonságot nyújtanak az egyébként is kevés szikrát termelő Diesel-motornál.

#### Lanz-Bulldog 22 AT, D 2206 típusú traktor

A 8. sz. ábra a Lanz-Bulldog 22 AT, D 2206 típusú traktor szikrafogóját mutatja metszetben. A perforált cső közepén le van zárva. A gázok a körülvevő bővebb

csőköpenyben lépnek ki, majd a cső fehérszínű részén visszaterve, a szabadba távoznak. A szikrafogó használata mellett gyújtópes szikrák távozása nem valószínű.

#### Zetor K—25 típusú traktor

A 9. sz. ábrán a Zetor K—25 típusú traktor kipufogóját látjuk. A közepén vezetett perforált csőben a gázok nem kénytelenek ütközni. A perforálás hosszában alkalmazott nagyobb átmérőjű cső hangtompítónak megfelel, de szikrafogónak nem.

#### Az új izzófejes traktor

A 10. sz. ábrán az új izzófejes traktor szikrafogóját látjuk, mely gondosan szerelve, tűzrendészeti elfogadható.

### Amire a tűzkárstatisztika figyelmeztet...

Az elmondottakban foglalkoztunk a szikrafogók veszélyességével, bemutattunk néhány szikrafogó berendezést, s utaltunk a különböző típusú kipufogócső elhelyezéseinek előnyére és hátrányára. Befejezésül mintegy intő példaként — kivonatot képeztünk az 1956. évi tűzkárstatisztikából:

Az 1956. évi aratás-cséplési időnyben esetben keletkezett traktorszikra okozott tüz. A tüzet okozó traktorok közül 7 volt vizes szikrafogóval ellátva, 2 db pedig szikrafogó nélkül dolgozott. Egy traktor nem használta a szabványos szikrafogót, két traktor házi készítésű lyuk szikraszűrős szikrafogóval cséplelt, egy pedig az előírásokhoz hasonló, de nagyobb lyukakkal ellátott szikraszűrőt alkalmazott. A tüzesetek 53%-át a vizes szikrafogóval ellátott traktorok okozták. Láthatjuk, hogy a vizes szikrafogó, mely hibás elképzésben alapszik, az 1956. évi aratás-cséplési időny traktorszikrából keletkező tüz esetében 53%-át okozta. Ehhez még csak megjegyzés:

A 6.8 literes henger-űrtartalommal rendelkező traktoros motor percnként 760 fordul terhelt állapotban. Ennél a fordulathoz percnként kb. 5 m<sup>3</sup> gázt termel a vizes szikrafogó óránként 20 liter vizet adagol a kipufogócsőbe. Így kb. 15 000 ccm vizet adagol a gázhoz 1 cm<sup>3</sup> víz adódik. Ha ehhez hozzávesszük azt is, hogy a gázok hőmérséklete és az áramlási sebességük emelkedik, aránt magas, továbbá a víz beporlasztása a kipufogócső keresztmetszetének csökkenésével a kis szelvényében hatásos, még a laikusok is könnyen megállapíthatja, hogy ez a cső nem kényelmes, hogy a közepén lévő víz nem biztosít hatékony szikravédelmet.

Röviden emnyiben kívántuk felhívni elvtársak figyelmét a traktor-szikrafogó műszaki követelményeire. Reméljük, hogy a közölteknak hasznát veszik a mezőgazdaság területén végzett megelőző tűzvédelmi munkájukban.



L40 felfelé vezetett kipuffogó

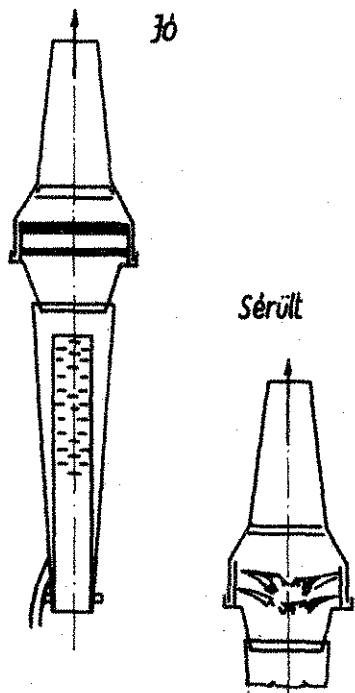

5. ábra

8. ábra

KL 12H szorjót arató-cséplő szikrafogója

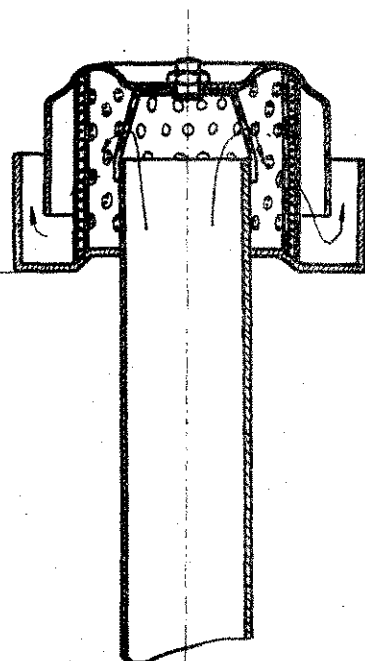

6. ábra

9. ábra

EMAG arató-cséplő szikrafogója

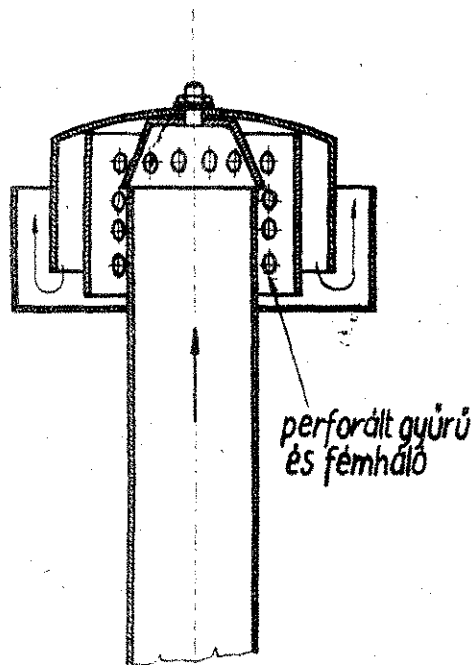

7. ábra

10. ábra

Lanz - Bulldog 22 AT, D2206 szikrafogója

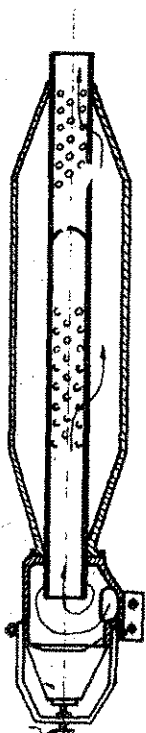

Zetor K-25 traktor kipuffogója

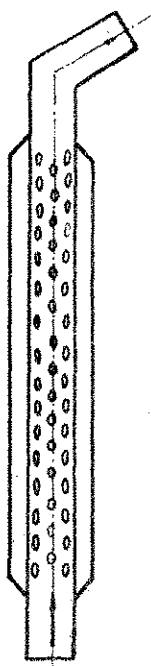

Felső kipuffogó G-35typ. traktorhoz

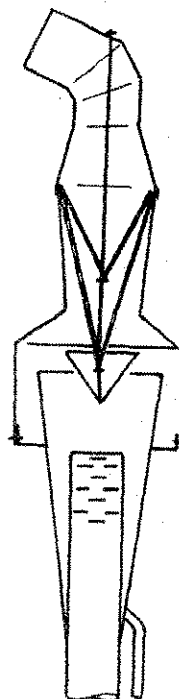

# VÁLASZ EGY „csendes megfigyelőnek”.

Kedves „Csendes Megfigyelő”!

NE HARAGUDJÉK A FENTI MEGSZÓLÍTÁSERT, de „A sok üzemi tűzoltók nevében” írt levelében így mutatkozott be nekünk, ezért mi sem szólhatjuk másképpen... Természetesen semmi kifogásunk nem lehet az ellen, ha Ön így kereszteli el magát. Csupán azt kifogásoljuk, hogy ugyanakkor megleckéztet bennünket, mert „névalírás” nélkül közöltük azt a „bizonyos” cikket. Ha másban nem is, abban reméljük egyetértünk, hogy egyenjogúság van. Amit szabad a „csendes megfigyelőnek”, azt szabad a szerkesztőnek is. Vagy talán nem?...

MIELŐTT VITÁBA SZÁLLNÁNK egyes megállapításaival, engedje meg, hogy néhány észrevételt tegyünk. Az ön igazsága — ne sértődjék meg érte — kissé kancsal. Nem oda lát, ahova néz. Máskülönben nem tenne olyan kijelentést, hogy irásunk igaz értelmét a sorok közül kell kiolvasnia. Természetesen nem tartjuk magunkat csálhatalannak, mint a római pápa. Készséggel elismerjük, ha valamilyen tévedtünk, és erről logikus érvekkel meggyőzték bennünket. Azt a vádat azonban, hogy mást írtunk, mint amit gondoltunk, rosszindulatú rágalomnak minősítjük. Valószínűleg nagyobb sikert arattunk volna, ha a teljesíthetetlen és valóban megvalósíthatatlan követelések mellett kardoskodunk. Mi azonban nem hordósónokok vagyunk, és nem a tapsot hajkurásszuk, hanem tűzoltók, méghozzá olyanok, akik a kibontakozás útját keressük! Az igazság pedig akkor is igazság marad, ha bármilyen kellemetlennek látszik...

KÜLÖNÖS ÉRVELÉSSSEL kísérli megcáfolni a szakmai színvonal javítását sürgető megállapításunkat. Nem tudjuk, járt-e valaha állami egységnél. Ha igen, úgy lehet, hogy „csendes”, de nem valami jó „megfigyelő”. Az állami tűzoltó ténykedése ugyanis nem csupán abban merül ki, hogy „az alosztályon mint kivonulás várja az esetleges tűzjelzést”... Vagy talán még nem hallott arról, hogy különösen ilyenkor, nyár derekán, nem a lakanyában hűsölnek, hanem gyakran naponta 50—50 vagy még ennél is több kilométert tesznek meg kerékpáron és gyalog a mezőgazdasági tűzkárok megelőzése érdekében? S bár még részlekről nem hangzott el olyan „követelés”, hogy huszonnégy óra szolgálat után negyvennyolc óra pihenőidőt kapjanak, évente több ezer elvtársunk gyakran még szabadnapjait is feláldozza az ügy érdekében.

AMI A SZAKMAI SZÍNVIKONAL KÉRDÉSÉT ILLETI, szeretnénk, ha nem a hangzatos szavak, hanem maga az élet rajolna rá erre a megállapításunkra. Jelenleg — tisztelet a számos kivételnek — csak homokba dugott fejjel állíthatnánk olyasmit, hogy ezen a téren minden a legnagyobb rendben van. Sokan — így Ön is — szemünkre vetik, hogy végeredményben az államiak adják a tematikát, ezért csak azt tanulhatják, amire tanítják Önöket... Ez részben igaz is. Am egy-egy anyag jó vagy rossz bemagolásával még nem oldottuk meg a kérdéseket. Bizony, olyan hatéves szolgálattal rendelkező

üzemi tűzoltó is akad — sajnos, nem is egy —, aki nem tudja, hogy mennyi a 800-as kismotorfejcskendő vízszállítási képessége... De ugyanígy más példákat is említhetnénk.

MINDEZZEL KORÁNTSEM AZ ÜZEMIEK MUNKÁJÁT KIVANJUK LEBÉCSÜLNI. Nem lehet semmiféle válaszfal a két testület között. Aki figyelemmel olvassa a „Magyar Tűzoltó”-t, annak nem kell bizonygatnunk, hogy sohasem tartagattuk az államiak fogyatékoságait. A „válaszolat” pedig nem azzal dönthetjük le, ha egymást ócsároljuk (amin korántsem az értendő, hogy jogos és őszinte véleményünket elhalgassuk), hanem azzal, hogy ki-ki a maga posztján megteszi a kötelességét. Éppen ezért semmi sértő nincs abban, hogy az államiak — több feladatuk lévén — valóban fontosabb munkát látnak el, mint az üzemiek. Ettől persze még lehetnek képzetlen állami és képzett üzemi tűzoltók, mert nem az dönti el valakinek az értékét, hogy milyen feladatokkal látják el, hanem sokkal inkább az, hogy miképpen oldja meg azokat. Sokan panaszkodnak, hogy egyes állami tűzoltók még visszalököszönni is elfelejtettek az őket üdvözlő üzemieket. Ime, hát ezt érdemeljük? — méltatlankodnak. S bár elítélendő az ilyen magatartás, kérdezzük: Vajon ugyanez még sohasem fordult elő az üzemiek részéről? A mi részünkről is, de az Önökéről is akad bőven javítanivaló!

NÉHÁNY SZÓT A FIZETÉSÉRŐL. Cikünknek ez a része robbantotta ki a legnagyobb vihart. Mindenekelőtt le kell számolnunk azzal a nézetrel, hogy az Önök fizetésrendezését egyes-egyedül a szakszervezeti csoportjuk harcolta ki. Olyan hangokat is hallottunk, hogy az államiak csak a saját fizetésükkel törődtek, sőt egyesek szerint éppen az államiak gátolták meg béremelési kérésük teljesítését. Mi ez, ha nem az a bizonyos kancsal igazság? Mi még jóval a fizetésrendezés előtt megírtuk, hogy eléggé jelentős béremelés várható. Amint Ön is tapasztalta — nem hazudtunk. Nem árulunk el kultusztitkót, hogy ezt is nehezen harcoltuk ki — mert a kiharcolásnál igenis ott voltunk. Közel húsz minisztérium illetékeseit kellett meggyőznünk és végül is a korábbi évek béremelésénél jóval jelentősebb eredményt értünk el. Azt a megállapításunkat azonban nem áll szándékunkban visszavonni, hogy semmi sem indokolja az államiak és az üzemiek egyenlő fizetését. A mostani fizetésrendezés után különben is egyáltalán nem olyan nagy a különbség! Ami viszont megmaradt, az — nézetünk szerint — jogos! Több munka, nagyobb felelősség járul állami szerveinkre — a mentő és a hatóság munkában egyaránt. Ezt a munka- és felelősségtöbbletet méltányolja a — ismételjük, nem túl jelentős — fizeteskülönbözet.

MINDEZEK ALAPJÁN TALÁN ÉRTHETOBB LESZ ÖNNEK és azoknak is, akik hasonlóan gondolkodnak, hogy jogos követeléseikben nem gátoljuk, hanem éppen ellenkezőleg — támogatjuk az üzemi tűzoltókat. Ez azonban nem jelenti azt, hogy minden követelés jogos.

EGY MÁSIK NÉVTELEN LEVELÍRÓ TARSA például igenis kivethetőnek tartja a 48 órás pihenőidőt. Csupán arról feledkezik meg, hogy a jelenlegi — nem emelhető — létszámviszonyok mellett miképpen oldható meg ez a követelés. Márpedig aki üzemi tűzoltói szolgálatot vállal éppen úgy hivatást választott, mint a állami tűzoltó. Lehetnek sérelmei, jogos é jogtalan követelések, de a szolgálat ellátása nem szenvedhet csorbát. De így vagyunk — jelenleg — még jónéhány egyéi követeléssel is. Más az, ami jó lenne é más az, ami megvalósítható! Ami észze rően megoldható, ahhoz a jövőben is meg adunk minden támogatást.

NÉHÁNY SZÓT A HOVATARTOZÁI KÉRDÉSÉRŐL IS. Erdékvédelmi képviselő letük létrehozására nem azért volt szükség, mintha „mostohagyermekékként” kezelték volna Önöket. Mint láthatja, mi igazán minden tőlünk telhető megtettünk — nem vádolhat bennünket senki közönnyel vagy nemtörődömséggel. A szakszervezet nek tehát nem az a feladata, hogy éke verjen tűzoltó és tűzoltó között, hanem az, hogy a szociális, kulturális és munka ügyi problémákkal foglalkozzon. Eléggé sajnálatos, hogy a május 31-i szakszervezeti értekezlet jórésze nem ezekkel, hanem az állami tűzoltóság és annak egyes szervei elleni uszítással foglalkozott. Sajnos, igencsak gyenge volt az a tiltakozó visszhang is, amit erre a vezetőség részéről hallottunk. Ha minden ott elhangzott kijelentés fedte volna a valóságot, akkor megszághathattuk volna ruháinkat és hamut szórhattunk volna a fejünkre... Szerencsére a valóság — bármennyire is szeretnék egyesek ennek az ellenkezőjét — másképpen fest. A hibák és a ténylegesen meglevő fogyatékoságok ellenére, rövid idő alatt jelentős eredményeket értünk el az üzemi tűzoltók helyzetének sokoldalú megjavítása és megszilárdítása érdekében. Éppen ezért semmi okunk a szégyenkezésre!

A TOVÁBBI SIKEREK ZÁLOGA pedig egyes-egyedül az együttműködés lehet. Egyedül mellett, kölcsönös megbecsülésben kell élnünk és dolgoznunk. Fel kell számolnunk a mindkét részről esetleg megnyilvánuló és tűzoltóhoz méltatlan soványzást. Feladat és felelősség tekintetében van és a továbbiakban is lesz különbség a két testület között, ez azonban sohasem járulhat rosszindulatú vádaskodáshoz és ellenségeskedéshez. Hazánk tűzvédelme egységes irányítást követel! Az irányítás pedig egyedül az állami tűzoltóság tűzrendészeti hatósági szerveit illeti. Szűnjön meg tehát végre az ellenünk izgatató kicsinyes és legtöbbször alaptalan rágalomhadjárata. Ez ugyanis egyáltalán nem változtat a tényeken, csupán — sajnos — az eredményes és termékeny munkát nehezíti!

Szerkesztőségünkhöz számos, névvel ellátott és egy-két névtelen levél is érkezett az utóbbi időben. Tekintettel arra, hogy lényegében azonos problémákat vetnek fel, ezúton válaszoltunk ezekre a levelekre is.

**TÁRGYILAGOS,  
TIGGADT,  
szinte hangon...**

## **Ét üzemi tűzoltótszít levele a szerkesztőséghez**

at köztudomású, mi az üzemi tűzoltóság területenként megválasztott tagjai 1957. 31-én a Kőszalkalmazottak Szakszervezéseként választó gyűlésre kerültek. Erről a gyűlésről szeretnénk néhány emlékeztetőt, tekintettel arra, akkor nem volt mód észrevételeinket, bírálatokat megtenni.

üzemi tűzoltóság fejlődésében új szakaszok következtek. Elmondhatjuk, hogy régóta a problémánk, ha lassan is, de rendeződnek. Régi máris örömmel üdvözöljük a legfőbb kérdés elintézését, a bérrendezést. Üdvözlendőt a többi javaslatot és tervet és a hozzászólások megválasztását is.

LAOSZ keretében megalakult szakosztályt jelen megválasztott vezetőségének lesz a tá, hogy a jövőben az illetékes főrendszervekkel karöltve, olyan intézkedéseket hozzon ki, melyek az eddigi számos tisztázati- megoldására hivatottak. Ahhoz azonban, a most megválasztott vezetőség az általános bizalmat megszerelje és megteszi, nem elegendő annyi, ami a beszámolóhangzót. Az elhangzottaktól nem letokosabbak, csak egy kis szervezetenlegsgazdagodtunk". A szakszervezet részéről is Perlaki elvtárs tudatta velünk, hogy az üzemi tűzoltó tagként továbbra is a szakszervezetben marad, holott egy héttel elentes előtt kikérte velünk a nyilvánd kartom a tagsági könyvvel együtt...

; kell bírálunk a vezetőséget és egyes hatókat. Lehetséges, hogy egyesek neheztognak, mivel éppen „családbeliek” bíráldé az igazat akkor is meg kell mondani, ha némelyek részére kissé kellemetlen. Így szüntethetjük meg az állami és az i tűzoltók közötti ellentéteket. Minden í véleményel egyetértünk, amely valóshibákat oroztor, azonban a gyűlésen más, különben indokolt vélemények is elhangzótt...

lytelenítjük, hogy a gyűlésre nem hívták a BM Országos Tűzrendészeti Parancsnok-kiküldöttjét. A két testület közötti nincse és nem is lehetnek olyan „titkos dolgok”, yek ezt indokolják. Évek óta arról beszélj, hogy az államiak és az üzemiak között adék van. Ez jórszét szakmai szovinizmusból.

Nem vitás, hogy az államiak átfogóbb latokat látnak el és magasabb szakmai tu-telhetet szert, mint az üzemiak. A rendezetjelzés és a fizetéskülönbség azonban lehet együttműködést gátáló tényező.

kan bírálták a „Magyar Tűzoltó” c. folyónan megjelent cikket, mely megemlíti, hogy lak egyes gyenge képességű üzemi parancsok. Véleményünk szerint ezen nem kell szeródnál, hanem el kell fogadni a jogos evételt. Sokan talán nem tudják, hogy egyes ni parancsnokok jó összeköttetések révén ak előre, ugyanakkor, amikor régi rátermett itakat mellőznek az előléptetésnél. Eppen t csak üdvözölni lehet azt a javaslatot, hogy szti és parancsnoki kénevezéseket a jövőben vizsgáchoz kötik.

sem helyes, hogy a mostani vezetőség tag-szokan nem ismerik. Jó lett volna, ha meg-szításuk előtt ismertették volna velünk rö-életrajzukat. Szerintünk az általuk előter-tett memorandum még nem elegendő ok a domra. Félreértés ne essék: bírálatunkkal í akarjuk megseríteni a vezetőség tagjait, de elimált évek szomorú tapasztalatai alapján yobb éberséget kell tanúsítanunk, mint ed-különösen akkor, ha emberek sorsának in-beről van szó. Az említtettek ellenére is bí-álban, hogy az új szakosztály eredménye-megbírók majd nem kis feladatával, és aróan mindannyian tapasztalhatjuk műkö-ének jó hatását.

Hérjük elvtársainkat, hogy azzal is támogasuk a vezetőség munkáját, hogy részt venk a helytelen nézetek felszámolásában, melyek csak arra jók, hogy tovább rontsák az uni és üzemi tűzoltók közötti nem valami viszonyt. Tiszteltük és becsültük meg egy-ét, mert csak így tudjuk közös feladatunkat: a nép vagyonának megóvását — megoldani.

KÜVESDY JÁNOS és KRISTÓF JÁNOS  
üz. tü. alhadnagyok

# **Több mint hatercec gyermek gyönyörködött játéukban**

**— Ötöztendőc a bajai bábcsoport —**

TEMERDEK GOND, VESZŐD-SÉG van egy kis bábuval. Mi-előtt a bábitü vagy a bábki-lány megszületik (itt ugyanis előre meg lehet rendelni), már nagy gondban vannak a „szü-lők”, hogy honnan teremtsék elő a ruháját, sőt uram bocsá, az sem egyszerű fel-adat, hogy ki festi majd a fe-jét... Mikor azután a konfek-cióc vállalat és a festőiskola jóvoltából mindez elkészül, újabb nehézségek tornyosulnak a „papák” és „mamák” elé. Furnérlemez, festéket, textilát és az ördög tudja, hogy még mi mindent kell szerezni: ter-vezés, kivitelezés, késő éjsza-kába nyúló próbák hosszú so-ra következnek. Azonban mi-előtt felgördül a függöny, Hő-fehére már engedelmesen és fegyelmezten viselkedik a „színpadon”, — talán még en-gedeimesebben, mint egy „ága-zí” színésznő...

VEGRE ELÉRKEZIK AZ ELŐADÁS. Ilyenkor derül ki, hogy volt-e értelme a munká-nak, s mit szólnak a „kritiku-sok”: a gyerekek. Mert a gye-rekek még az újságok kritiká-sainál is „felelmetesebbek”. A legapróbb hiba vagy nyelvbol-lás sem kerül el a figyelem-let, s ilyenkor még a legdrá-maibb jelenetekbe is beleka-cagnak. Szerencsére, ilyesmi nemigen fordul elő. A báb-játékosok, akik egyszemélyben tervezők, rendezők, szereplők, ügyelők, kellékesek és sugók is, valamennyi alkalommal zú-gó tapsra ragadtatják a hall-gatócsapatot. Sőt, alig akarják őket elengedni: hiába tudatja velük Okos Kata, hogy vége az előadásnak, egy tapodtat sem mozdulnak a helyükről. Tud-ják, hogy „jón” a ráadás. Az-után — most már véglegesen — elcsendesedik a nézőtér... S kezdődik minden előről: a ter-vezés, a szalagálás, a próbák, majd az újabb és újabb elő-adások.

MESSE KÖRNYÉKEN híre van a bajai alosztály bábcso-portjának. Nemcsak a bajai, hanem a szomszédos járácok községeiben is jól ismerik és szeretik Fogarasi elvtársnőt és társait. Ötöztendőc jubileu-mát ül e kis csoport és sike-rekben gazdag pályafutásra te-kinthez vissza. Csak 1955 óta mostanáig huszonhat előadáson több mint hatercec gyermek és felnőt gyönyörködött művé-szetükben, lelkes, csupaszív játéukban. Illő tehát, hogy most a „tűzoltó nyilvánosság” előtt is bemutassuk őket.

A CSOPORT VEZETŐJE és szervezője Fogarasi Imréné. A bajai alosztály dolgozik, ahoi a legjobb munkacérok egyike.

Nem egészen ide tartozik, de azért feltétlenül el kell monda-nunk, hogy az ország bármely alosztályán megirigyelhetnék azt a pontos nyilvántartást, amit Fogarasi elvtársnő vezet. Az ő érdeme, hogy az alosz-tályparancsnok és a tüzendé-szek pillanatok alatt bármit megtalálnak, a Baján egyetlen-egy aktát sem kell órákig ke-resgélniök. Egyébként a férjét és a kislányát is beszerelte a bábosok közé. Férje inkább a szervezésben és a gazdasági ügyekben segítkezik, Éva azonban — bár még nehezen ért fel a színpadot — főszere-peket játszik. Tegyük hozzá: igen ügyesen.

A KIS KOLLEKTIVA többi nőtagja „civil”. Nagy Jenőné és Marics Gézáné a Bajai Vá-roci Kórházban dolgoznak. Horváth Józsefné pedig tűz-oltófeleség. Mindhármán oszlo-psok tagjai az együttesnek. Ha kell, éjt nappallá téve fáradoz-nak az előadások sikeréért. Horváthné pedig a „rendes” feladatok mellett rendszerint a sűgő felelősségteljes posztját is betölti.

Hunyadi László és Kákonyi János törm. elvtársak tarto-znak még az együtteshez, no és Vizsmez András szkv., aki egy-előre csak „művészjelölt”. Hát igen, a tagságot itt is ki kell érdemelni! A felváltások elke-rülése végett meg kell monda-nunk, hogy Vizsmez elvtárs a csoportban eltöltött idő, s nem az igyekezet hiánya miatt kapta ezt a minősítést...

BÁR CSAK ENNYI „hivatá-sos” szereplőt „szerződttettek” (igaz, nem fizetségért) az al-osztály többi beosztottja is szívvel-lélekkel segít a bábó-soknak. Nem szükséges, hogy Végvári Ádgy, elvtárs külön utasítást adjon rá, szabad ide-jében mindenki tudja a köte-lességet.

LELKESÉDESBEN, akarat-erőben nincs is hiány. Anyagi eszközökben, és elsősorban előadható új darabokban azo-nban annál inkább. Az előbbi öntevékenységgel úgy-ahogy pótolják, de a darabirással ed-dig még sikertelenül próbál-koztak. Igaz, ez nem is az ő feladatuk. Sajnos, a Népművé-szeti Intézet instruktoral az utóbbi időben nem nagyon mutatkoztak Baján, pedig a buzdítás mellett jótanácsra és a szakmai fejlődést elősegítő útmutatásra is szükségük len-ne. Kévs az új és használható darab. Ami új, az legtöbbször alig használható, ami hasz-nálható, az meg rendszerint nem új...



**Az együttes „civil” tag-jai: Nagyné, Maricsné és Fogarasi Éva**

ESZTENDŐKKEL EZELOTT a „Ne játssz a tüzszel” mozga-lom keretében született a báb-csoport. Bár vitatható, hogy az ilyen propagandával a kívánt hatást, s nem pedig an-nak ellenkezőjét érjük el, mégis úgy véljük, hogy egy jól megírt kis jelenet nagy se-gítségére lehetne nem csupán a bajaiaknak, de a „megelőző propagandáknak is”. Minden-esetre, amíg nem sikerül ilyet előteremtienők, azt tanácsol-juk, hogy az Okos Katát veg-yék le a műsorról. Már csak-nem minden környékbeli gye-rek kívülről is előre „be-mondja”, hogy „mit fog Kata mondani”...

HA MEGKÉRDEZZÜK, mi a legkedvesebb élményük, moso-lyogva felelték: valamennyi az. Minden fáradságuktól bőséges kárpótásnak tekintik a nevető és a szereplőkkel együtt szur-koló gyerekekreget. Olyasmi is előfordult már, hogy a közön-ség még a padot is felborította izgalomban...

ENNYI MINDEN van öt esztendő kitarató, küzdelmes, de eredményes munkája mögött. Nem véletlen, hogy az októ-beri események után szétfu-lott környékbeli bábcsoportok közül ők kaptak legelőször lábra. Minden dicsekvés nélkül büszkén tekinthetnek vissza a megtett útra. Példaképpí szoi-gálhat valamennyiünk számára az a szerénység, amivel saját munkájukat értékelik. Ok csak a hibákat, a javítanivaló fo-gyatékoságokat látják, az eredményekről alig beszélnek. Ha indokolatlan is ez a tűzolt szerénység, annál inkább élis-merésreméltó! Mert fejlődni akarnak, új, még színvonal-a-sabb és ötletesebb előadásokat szeretnének. Mindehhez eddig a semminél jóformán nem sokkal több segítséget kaptak. Jó lenne, ha illetékesünk több gondot fordítanának erre a kis együttesre, mely népművelő munkájával — a maga eszkö-zével — jelentősen hozzájárul a tűzoltók és a dolgozók kö-zötti jó kapcsolat megszlárdít-ásához!

**A kulisszák mögött...  
Munkában — „társu-lai”...**



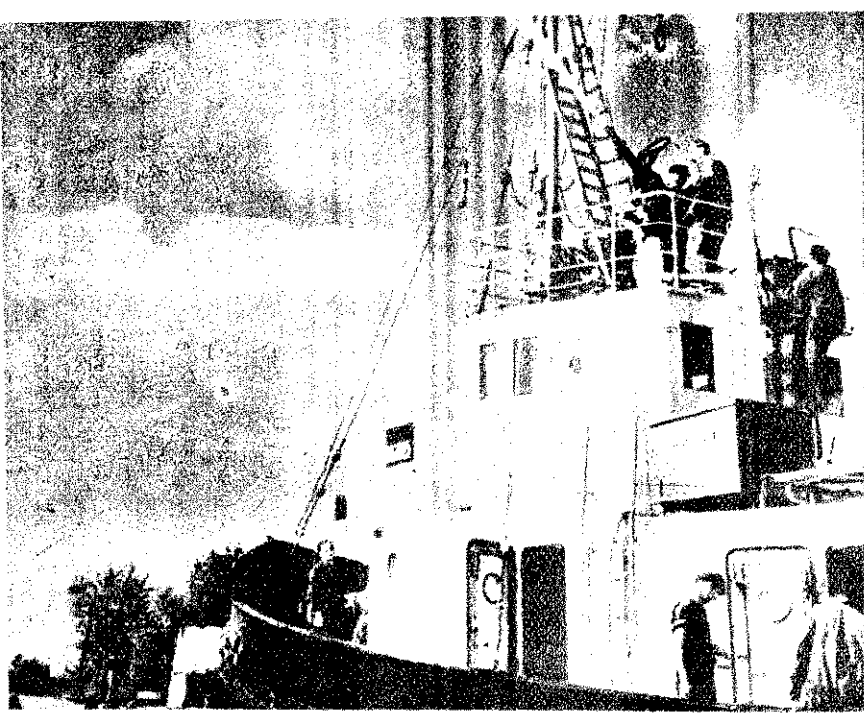

Egy újonnan elkészült utasszállító hajó tűzoltófelszerelését próbálják ki a magdeburgi „Edgar Andre” hajógyárban

## A tűzoltóság Új Zeelandban

Új Zeeland kettős sziget, amely domániumként a brit nemzetközösséghez tartozik, a Csendes-óceánban Ausztráliától délkeletre terül el. A brit népcsaládhoz tartozása következtében a tűzoltóság itt az angol minta szerint fejlődött. A lakosság — kb. 2 500 000 ember — részben európaiakból és azok utódai közül, részben pedig beenszülött maorikból tevődik össze.

Új Zeelandban összesen 208 tűzoltóság van, a legtöbbet csak a katasztrófális tűzvészek után hívták életre. Az őrségekhez 500 hivatásos tűzoltó, 4500 önkéntes tűzoltó és 250 segédtűzoltó tartozik. Egy druházi tűzvész — amelynél 47 ember vesztette életét — adott okot 1947-ben arra, hogy a tűzoltóságot törvényileg szabályozzák. A tűzoltóság, a Belügyminisztérium alá tartozik.

A hivatásos tűzoltók 48 órai szolgálatot teljesítenek és 24 órás szabadnapjuk van. Minden hatodik hónap teljesen szabad. Ez a nem éppen gazdaságos rendszer egyébként nagyon jól bevált. Az önkéntes tűzoltóknak maximális kedvezményeket nyújtanak. Az önkéntes tűzoltósághoz tartozás igen nagy szociális jelentőségű. Az őrségek felé törekvés oly nagy, hogy külön várakozási jegyzékeket vezetnek és sokszor sorssalással kell dönteni a felvételtől. A nagyvárosok hivatásos tűzoltóságai segédtűzoltókat foglalkoz-

tatnak, akiknek készenléti szolgálatát megfizetik. Ezért is jelentkeznek a legjobb erők a tűzoltósági szolgálatra.

A tűzoltósági gépjárművek legnagyobb része Angliából származik; néhányat pedig vidéken saját maguk építenek az angol minta szerint. A nehéz útviszonyok következtében — rossz utak, meredek emelkedők — a járművek csak kis mennyiségű oltóvizet vehetnek magukkal. A városi tűzjelzőberendezések nem válnak be, ezért azokat nem építik tovább. A távbeszélőszolgálatban ill. a tűzoltóság hívószáma. Nagy gondot fordítanak a sprinklerberendezésekre. Új Zeelandban éventeként átlagosan 12 000 tűzet kell eloltani, amelyek összes kára kb. 100 millió forint.

## Tömítetlen föld alatti ásványolajtartályok veszélyei

A föld alatti tartályok szivárgási helyein keresztül ásványolaj kerülhet a környező földbe. Mivel alacsonyabb a folyadék lobbanáspontja, annál erősebben párolog a földben és annál veszélyesebb, ha a gőzök a csatornázási berendezésekbe és épületekbe kerülnek.

Az amerikai tűzoltóságok megállapítása szerint — amelyeket Ohio állami tűzoltóparancsnoka között a



„National Safety News” c. folyóiratban — az USA-ban lévő föld alatti tartályoknak legalább 10%-a tömítetlen. Ezt eltitkolják, bár a tulajdonosok általában ismerik az előforduló veszteséget.

A tartályoknak sűrített levegővel történő tömítettségi vizsgálatát az amerikai tűzoltóságok elutasították, mert egyrészt a vizsgálati eredmény a tartály közvetlen közelében lévő talajban hamis lehet, másrészt fennáll az a veszély, hogy a meglévő tömítetlenségek a nyomáspróba következtében megnövekedhetnek. Egyedül a statikai tömítettségi próbát tekintik megfelelőnek. Ennél a tartályt megtöltik olajjal és mérőműszeren — pl. felállított üvegcsővön — ellenőrzik az olajszintet.

Tömítetlenség megállapítása esetén a tartályt és csatlakozásait ki kell bontani. A tapasztalatok szerint a szivárgási helyek 90%-át a csővezetékek rendszeren találták, ezeket legtöbbször a talajban átkorrozó vagy egyéb kémiai befolyás okozza vagy a telepítésnél, illetve üzemeltetésnél az emberi hanyagságra vezethető vissza.

## A tűzoltóság leleplezi

### a gonosztevőket

A berlini hivatásos tűzoltóság reichenbergi őrségét két hónap alatt 24 esetben riasztották rossz szándékú — indokolatlanul. Nyilvánvalóan minden esetben ugyanarról a tettestről volt szó, aki végül is olyan acélan volt, hogy telefonon keresztül sajnálatát fejezte ki ezért a csinytevésért és felajánlotta közreműködését a gonosztevő kinyomozásánál. Végül két gyanús, de állhatatosan tagadó fiatalembert hoztak be a központi őrségre kihallgatás céljából. Ott az addig szemtelennül figogtató magabiztosságuk hirtelen eltűnt, amikor váratlanul egy hangszóróból félreismertetlenül saját „tűzjelzés”-üket hallották. A hírközpont ugyanis „előrelátóan” mindig hangszalagon rögzítette azokat. Az így leleplezett gonosztevők lebecsülték a tűzoltóság technikai lehetőségeit és a jelentékeny vonulási költségekre és a — remélhetőleg példás — büntetésre való tekintettel drágán fizetnek „tréfa”-jubért...

## A New York-i tűzoltóság a gépezetes tolólétrákat vizsgálatokká alakítja át

A New York-i tűzoltóság által dug a magasan lévő emeleteken lettek nagy tűzek oltására. A nált vízzóró tornyok általában avultak. A meglévő hét jármű zül öt még a lófogat idejéből származik. Mivel a szaktipar már állít elő ilyen felszerelést és az kialakítás legalább 2 millió forintba kerülne, így New York tűzoltósága a gépezetes tolólétrákhoz szóró tornyokként való felhasznosításra tért át és terjedelmes kísérletekben dolgozza ki a legkedvezőbb alkalmazási feltételeket.

A létra csúcsára elfordítható garcsóvet rögzítettek, amely többször porlasztófejjel működik beépített második sugárgyújtó legalább 2 méter magasra, legalsó létraszakaszán, kb. 10 magasságban van. A bevetési irány elveket kidolgozták a sugárvisszaelökésért, valamint a létra hermetizálását — pl. a tömlő szűrését. Az elfordítható sugárvet szabadon álló létráról működik. A kísérletek azt mutatták, hogy a porlasztófejes sugárcsővel 30 vízűp esetén — az égő helyiség lakába irányítva — a helyiség 18 m-ig terjedően kitűnő oltóhatást értek el. A külső támadásból bemenetbe való átmenetet megkönnyíti a létrán előzőleg kihúzott tömlővezeték.

A New York-i tűzoltóság 127 gépezetes tolólétrája közül 11-et szettek fel vízzóró tornyokként való használat céljából, amelyeken további tapasztalatokat gyűjtenek a korábbi bevezetés során. A többi rá kiépítését is tervezték.

## Súlyos pincetűz

A brémai hivatásos tűzoltóság 50 oxigénes légzőkészülékkel használta egy takarmánygyár raktárpincéjének tűzét. A veszélyes kerekken tizenkét órai működés után sikerült megszüntetni. A földszin levő keverőgépen végzett hegesztőmunkánál — valószínűleg szikra vetkezésben — szenvedő tűz keletkezett, amely az éjszaka folyamán tovább fejlődött és két emeletorán keresztül a pincébe hat ahonnan ismét felfelé terjedt. A deszkából készült felvonóakna zét gyorsan el tudták oltani, ad a pincetűz kerekken 10 000 zsák oltóanyag takarmányt, plajpogácsát és olajos magot veszélyeztetett. A pincetűz szellőzés következtében a hőmérséklet és a rendkívül erős füst lehetetlenné tette a raktárpincébe való behatolást. Csak miután az összes — dróttüveggel ellátott — pincetűz beborították és a füstszívókészüléket működésbe helyezték, lehetett oxigénes légzőkészülékkel nyolc E-sugarat szerelni. A pincetűz teljesen ki kellett irtani, ehhez a pincetűz felállításának kiegészítésével szállítózalagokat használtak. Csak tizenkét óra múlva lehetett oxigénes légzőkészülék nélkül lemenni a pincébe. A tűz maradványai eloltása több mint 36 óra munka sikerült. A kár az egymillió forintot is meghaladja.

A lengyelországi radomi cipőgyár fűteserkészeli (fiatal ipari tanulók) 20 főből álló tűzoltó brigádát alakították. Képünkön: a brigád tagjai a helyes sugárvezetést gyakorolják

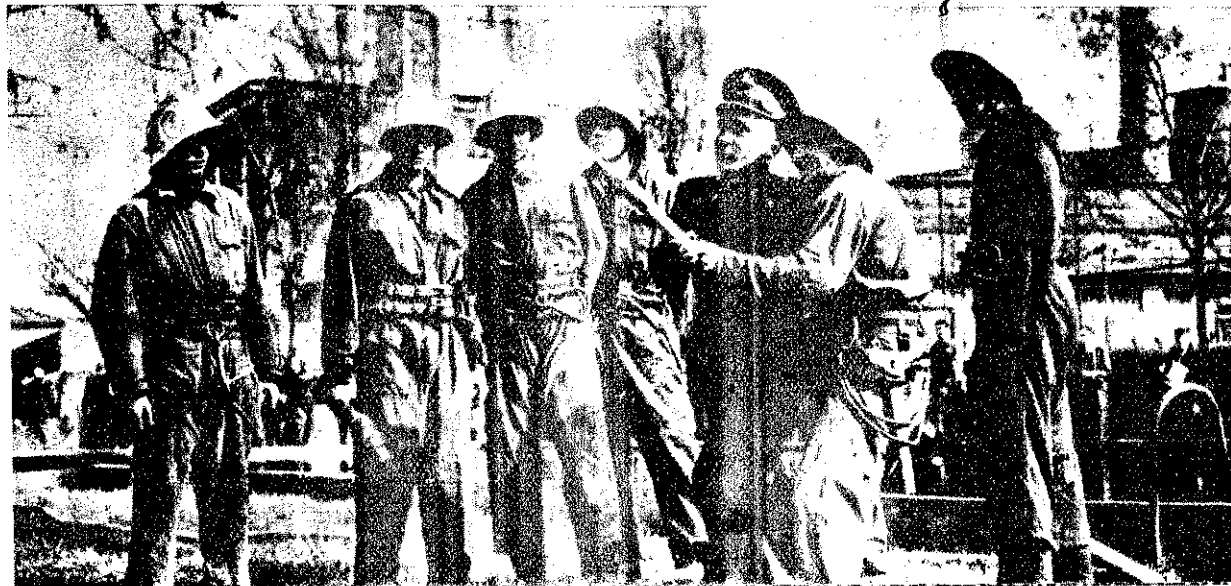

# NAGYVILÁGBAN?

## Segítség nélkül a lángokban

németországi Engerode egyik barakkjában egy esti családi beáradásnál két gyermek megijedt tohaapjától és kifutott a sötét. Míg anyjuk kereste őket, az it-apa meggyújtotta a barakkot, melyben még négy kicsi gyermek volt. Amikor az asszony a gyermekkel visszatért, a lángtengerbe rott és löst gyermeket megmentett. A kisfiát és az embert később megölték.

\*  
etével kellett fizetnie Hamburgban egy 75 éves asszonynak azért, hogy szomszédjának égő szobájából ingóságokat ki akarta menteni. Idős asszony vette észre szomszédját, aki ijedten kiáltott segítségért az égő szobában. Az öregasszony átvitte lakására a babját és riasztotta a tűzoltóságot. Közben megégszerez visszafutott az égő lakásba és a lángok között meesett. A tűzoltóság csak nagy fehszítéssel tudta kimenteni. Süs égési sérüléseibe röviddel a háza szállítása után belehalt.

## A svájci tűzoltóság légzésvédelmének fejlődése

25. októberében a svájci Rickenbachban egy tehervonat elakadt, mert a gőzmozdony kazánjában lévő tűz kihaludt a füsttel feltárgatott. A segélycsapat oxigénes légzőkészülékkel hatolt be az alagútba. A vonat személyzete — 9 fő — és a állócsapat 3 tagja életét veszítette. Összességében az álarok nem illeszkedtek megfelelően és a készülékek a voltak rendben. Ez a szerencsétlenség adott okot arra, hogy a svájci tűzoltóság légzésvédelmét átvizsgálják.

A hadsereg gázvédelmi szervevei úttömökésben tanfolyamokat tartottak a tűzoltóság számára. Kijelölt, hogy több községnek van gázvédelmi légzőkészüléke, azonban a építés a szállító cég által tartott vagy egy napos útbaigazításra látózkodott. Az első — egyhetes tartamú — tanfolyamokat 1930-ban tartották meg. A hivatásos tűzoltóságoktól eltekintve, 1945-ig csak állócsapatok vezetői vettek részt a légzésvédelmi tanfolyamokon. 1952-től mind nagyobb számban küldik el a színhelyetteseket és tűzoltókat is. A készülékek helyes karbantartásának szükségessége 1953-ban mutatott meg, amikor a tanfolyam résztvevőinek magukkal kellett hozni a készülékeiket. A készülékek: több mint fele volt használható állapotban! 1955-ben viszont csak a magukkal hozott készülékek negyedrészre volt hibás.

Végül 1951 óta sürített levegős készülékeket is árusítanak. Az ezeknek a készülékeknek a felépítését és használatát is oktatják. A készülékek használhatósági tartama 30—45 perc, hosszabb beállításra az oxigénes légzőkészüléket is készenlétben tartják.

## Ylt vízkészletek védelme túlsúlyos párolgás ellen

Az erősen iparosított, valamint a szegény vidékeken rendkívül fontos, hogy megfelelő mennyiségű vizet tartson készenlétben. Az Egyesült Államokban és Ausztráliában briteket folytattak a nagy vízlépcsőkben lévő víz párolgásának csökkentésére. Ausztráliában egy pa-

rafinhoz hasonló anyagot, a kozmetikumokban is használt hexadekanolt szórták lehetőleg vékony rétegben egy völgyzárógát vízfelületére. Ez a védőhártya 45%-kal csökkentette a párolgást. Ebből az olcsó anyagból egy kilogramm elegendő egy közepes völgyzárógát vízfelületére. A védőfilmet sem az eső, sem a hullámcseppek nem tette tönkre és önmagától mindig önszárított. Az USA-ban földimogyoró-olajjal meg jobb eredményeket értek el.

Laboratóriumokban egyébként száznál több anyagot vizsgáltak meg erre a célra használhatóságuk tekintetében, mivel a szer sem a vízben lévő növényekre, sem az állatokra nem lehet káros és természetesen az emberekre nézve is veszélytelennek kell lennie.

## Repülőgéptüzek

### EGYESULT ALLAMOK

Az amerikai légihaderő egy repülőgéppel röviddel az indítópályára elhagyása után lezuhant és meggyulladt. A gép 12 főnyi személyzetét sikertelenül megmenteni. A repülőtéren tűzoltóság kilenc gépjárművel nagyon gyorsan kiérkezett a tüzorségtől csupán kb. 1,6 km távolságban lévő lezuhánási helyre. A mentőcsapat még a gépbe is be tudott hatolni. A tüzet 30 percen belül eloltották. Kezelen 4000 kg habképzőanyagot, 1000 kg habképző port és 600 l klórbrómmentán használtak fel a tűz oltásánál. A repülőgép magnéziumfémről készült törzse a vastag habréteg alatt is tovább égett.

### ANGLIA

Az angol légierők egy 70 tonnás, 120 személyes szállítórepülőgépe március 5-én Drayton közelében lezuhant. A négymotoros repülőgép kigyulladt. A lezuhanás következtében a gép 15 főnyi személyzete és két polgári személy életét veszítette. A repülőgép útban volt Ciprus felé és nyolc rendőrkutyát szállított. A gép röviddel előbb szállt fel az abingdoni repülőtérről. A motorok üzembazara következtében a pilóta vissza akart fordulni. Ekkor következett be a szerencsétlenség. A gép darabokra szakadt. Törzse egy tanyaépületre zuhant, a gép többi roncsa, motorjai pedig kb. 180 méteres területen szóródtak szét. A roncsok



A manchesteri repülőter közelében lezuhant BEA Viscount négy-motoros lökhajtásos utasszállító gép oltási munkálatai

meggyulladtak. A repülőtéren tűzoltóságot már a motorok üzembazarának észrevételekor riasztották. Az egység kivonult a gép repülési irányába, így a lezuhanás utáni percekben már a helyszínen volt és koncentrált habtamadást indított a roncsokra az esetleg életben lévő személyek megmentése érdekében. A tanya udvarán egy gépkocsi állott, amely kigyulladt és benzintartálya felrobbant, ami elősegítette a tűz továbbterjedését. A tüzoltást megnehezítette, hogy víz csak tartálygépkocsikkal tudták a helyszínre szállítani. A habszugarak mellett két E-sugárral működtek. Az épület romjai alól két, súlyosan sérült polgári személyt kimentettek.

\*  
1957. március 14-én 13,47-kor egy BEA Viscount négymotoros lökhajtásos utasszállító repülőgép Amsterdamból jövet a manchesteri repülőter közelében lezuhant és két házat földig rombolt. A repülőgép maximális terhelése kb. 25 tonna, üzembazanyagkészlete kb. 7000 liter, óránkénti fogyasztása 1360 liter. A gépben a lezuhanáskor kb. 1360 liter üzembazanyag volt. A szerencsétlenség bekövetkezése előtt a repülőter ellenőre rádión keresztül érintkezésben állt a pilótával, aki géppel

Motorhiba következtében lezuhant egy angol katonai repülőgép. A gép 15 főnyi személyzete és 2 polgári lakos — életüket veszítették



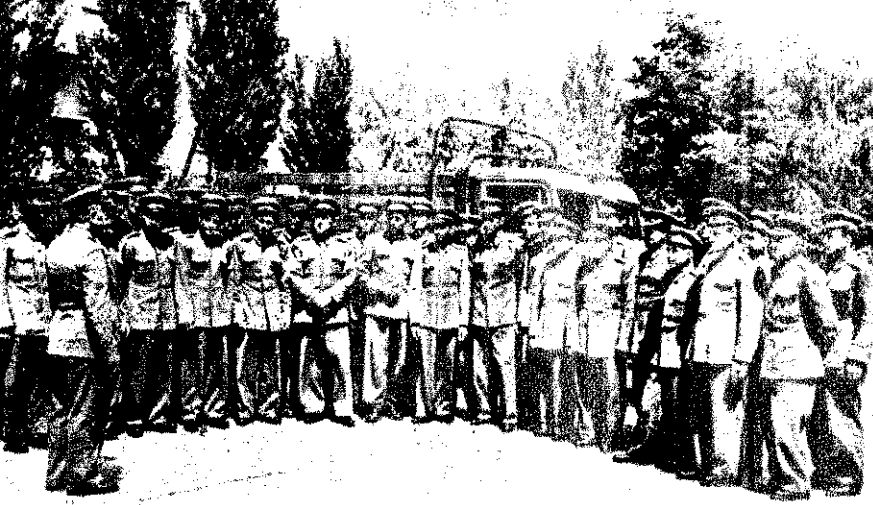

# HÍREK

## Berekas munka volt

Zalaszentőlk-ültséghelyen — villámcsapás következtében — kigyulladt és leégett két dolgozó paraszt pajtája. A tüzet a kivonult zalaszentőlk-i községi önkéntes tűzoltók oltották el és önfeláldozó munkájukkal két lakójukat mentették meg a tűz pusztító hatásától.

## Ultrarövidhullámú rádió adó-vevő

400 ultrarövidhullámú rádióvevőt készít a Budapesti Rádiótechnikai Gyár. Ugy tervezik, hogy készülékek nagy részét az állami vállalatok készíttetik, a hajózársnak és öltőszárműnek adják.

Még egy utolsó eligazítás a vizsgára induló gépkocsivezetőknek

## Előkészítő — gépjárművezetők számára

Az elmúlt hónapban középfokon vizgáztak azok a gépjárművezetők, akik alapfokú tanfolyammal és legalább ötéves vezetői gyakorlattal rendelkeznek. Az Országos Tűzrendészeti Parancsnokság lehetőséget nyújtott arra, hogy az elvtársak egy hetes előkészítő tanfolyamon jól felkészülhessenek a vizsgára. A tanfolyamon kiváló előadók, szakemberek nyújtottak segítséget a vizsgára való alapos felkészüléshez.

## Veterán tűzoltók

Cs. Lakatos József, a bagaméri községi önkéntes tűzoltótestület parancsnoka 46 esztendő óta szolgálja a község tűzvédelmét. Az önzetlen és kiváló munkát végző önkéntes tűzoltóparancsnokot — eddigi tevékenysége elismeréseként — 400 forint pénzzutalomban részesítette az Országos Tűzrendészeti Parancsnokság.

Kovács János elvtárs, a pásztói községi önkéntes tűzoltó testület veterán tűzoltója 47. esztendeje áll a község élet- és vagyonvédelmének szolgálatában. Előrehaladott korra és közel fél évszázados szolgálata ellenére még ma is aktív tagja a testületnek, s az úttörők csapatát ő készítette elő a járási versenyre.

Kovács János bácsi a pásztói fiatalokat oktatja



## Jubiláló testületek

A baktalórántházai községi önkéntes tűzoltótestület június 30-án — a járási versenyekkel egybekötve — ünnepelte fennállásának 30 éves évfordulóját. Az Országos Tűzrendészeti Parancsnokság jutalomban részesítette a jubiláló testületet.

80 esztendő jubileumát ünnepelte június 30-án, az ócsói községi önkéntes tűzoltótestület. A járási versenyekkel egybekötve a jubileum alkalmából az Országos Tűzrendészeti Parancsnokság 1500 forinttal jutalmazta az évtizedek során kiváló munkát végzett testületet.

A szentotornyai községi önkéntes tűzoltótestület június 9-én ünnepelte fennállásának 53 esztendő jubileumát. Az évforduló alkalmából: Bikádi János községi tűzoltó és özv. Zsótér Istvánné — egy nemrégiben elhunyt kiváló községi tűzoltó felesége — 300—300 forint pénzzutalomban részesült.

75 esztendő fennállását ünnepelte június 16-án az albertirai községi önkéntes tűzoltótestület. A járási versenyekkel egybekötötték a jubileumot színvonalas műsor tette még ünnepélyesebbé.

Háromnegyedszázados jubileumot ünnepelt június 30-án a dunakiliti községi önkéntes tűzoltótestület. A 75 esztendeje fennálló testületet az Országos Tűzrendészeti Parancsnokság jutalomban részesítette.

A járási versenyekkel egyidőben, június 23-án ünnepelte fennállásának 20. évfordulóját a borsodnádasi községi önkéntes tűzoltótestület. Az ünnepség alkalmából Ersek P. Ferenc szék., Kriston János őrm., Molnár Lajos főrm. és Molnár Viktor főrm. községi tűzoltókat 300—300 forinttal jutalmazta az Országos Tűzrendészeti Parancsnokság.

A rácalmási községi önkéntes tűzoltótestület június 9-én ünnepelte fennállásának 85 éves jubileumát. A járási versenyekkel egybekötött évfordulón a járás területéről benevezett versenyző csapatok együtt ünnepeltek a 85. jubileumot megért testület tagjaival.

## A jó munka elismerése

Gögös Jenő szilvárcsányi és Kocsis Ferenc jóbaházi községi önkéntes tűzoltókat — jó munkájuk elismeréseként — 300—300 forint pénzzutalomban részesítette az Országos Tűzrendészeti Parancsnokság.

## Hősies küzdelem a belvíz ellen

Május 10-én este hatalmas esőzés következtében belvíz fenyegette Dávod község újonnan felépült házeit. A helyi községi és üzemi tűzoltók a bajai alosztály beosztottjaival karöltve két- és félnapos, éjt-nappallá tévő munkával gátolták meg a víz pusztítását. Küzdelmük eredményeképpen nagyobb kár nem keletkezett. Sajnos, a helyi tanács nem állt a feladata magaslátán és nem nyújtott megfelelő támogatást elvtársainknak, — különben jóval hamarabb megbirkóztak volna a belvízzel.



Gyakorlatoznak az Egressy úti fiúgimnázium diáktüze

## Újabb kezdeményezés

A tatabányai alosztály tűzoltói társadalmi munkával egy sülyesztett megoldású gépkocsimosót szándékoznak készíteni a lakotanya udvarán. A terv megvan, a 15 q cement is rendelkezésükre áll. Ha minden jól megy, a közeljövőben valósággá válik az elhatározásuk.

## Diáktűzoltó-csapat Zuglóban

Diáktűzoltó-csapatot szerveztek a budapesti Egressy úti fiúgimnáziumban. A kiképzést a XIV. alosztályparancsnokság beosztottjai vállalták. A kis létszámú iskola jelenleg 15 fős csapata havonta kétszer vesz részt a kiképzésben. A következő tanévben tovább akarják növelni a létszámot s az a tervük, hogy később majd önálló testületként működnek.

## Egésznapos ünnepség Borsodszentgyörgyön

A borsodszentgyörgyi községi önkéntes tűzoltótestület — az MSZMP-és a KISZ-szervezettel karöltve — egésznapos KISZ-zászlóbontó ünnepséget rendezett június 23-án. Az ünnepség zenét műsorát az állami tűzoltóság központi zenekara szolgáltatta.

## Légo-kiállítás

A kecskeméti légoállami kiállításra az ottani tűzrendészeti alosztály is készült. Egy légozókészítőkészlettel, felszerelt tűzoltó és több más, a tűzoltóság légo szerepét ismertető anyagot is a kiállításra.

## Háziverseny a Tisza—Maros-folyón

Május 28-án zajlott le a Marosközli községek háziversenyverseny, melyet öt községde egyben színvonalas küzdelem hozta, az alábbi eredménnyel záródott:  
400 l/p-es kismotorfecskendőversenyben:  
1. Szőreg.  
2. Deezk.  
3. Tiszsziget.  
Kocsifecskendő szerelésben:  
1. Kübekháza.  
2. Újszentiván.  
A történelmi hűség kedvéért gyezzük, hogy a versenyt nehézítsék, — mint azt lapunk számában jeleztük — hanem község kezdeményezte.

## Tűzoltónap Mezőberényben

Június 9-én tartotta hagyományos ünnepélyét a mezőberényi községi önkéntes tűzoltótestület. A dóm majálissal trefás szünetekkel és szép versennyel, napszállás kultúrmutatóval, tükörjátékkal, reggelig tartó ballal

# Kultúrhírek

A komáromi tüzrendészeti alosztály kultúrgárdája szép sikerrel járta Szigligeti Ede „Cigány” c. népszínművét. A nagygimnáziumi járási tűzoltóverseny alkalmával, pl. olyan jelentős közönségsíktartást aratott, hogy a közönség dolgozóit az előadás megemlékezésért kérték. Az előadások bevételét — mely legtöbbször eléri a 2-3 ezer forintot — elsősorban a közönségi önkéntes tűzoltóságok fejlesztésére, kisebb mértékben pedig a kultúrgárda kellékterének bővítésére fordítják.

Onod község lakossága a közelmúltban ünnepte a Habsburg-ház trónfosztó 1797-es onodi országgyűlés 250. évfordulóját. A nagy tetszéssel fogadott ünnepi megemlékezések után leleplezték a Lenin Kohászati Művek dolgozóit által készített emléktáblát, majd a nagyszabású ünnepség második részében a helyi községi önkéntes tűzoltóság a Rákóczi korát idéző, „Kibontott zászlók” c. színdarabot adta elő nagy sikerrel.

## Zenei patronáló munka

Tizenöt község önkéntes tűzoltóságának zenekaránál végeztek patronáló munkát a közelmúltban az állami tűzoltóság központi zenekarának egyes tagjai. A patronálók felülvizsgálták a hangszereket, kottanyagot és szakmai tanácsokat adtak, továbbá átadták azokat az új kottákat, amelyeket a zenekar tagjai társadalmi munkával másoltak az önkéntes testületek zenekarai számára.

# SPORT

## A BM-bajnokság hírei

Országsszerte folynak a küzdelmek a BM-bajnokságban részvevő csapatok között. Rendőrök, bv-sek és tűzoltók mérik össze erejüket, tudásukat a különféle sportágakban, s versenyeznek a díjsőszéget jelentő első helyezésért. Az alábbiakban a bajnokság néhány eddigi eseményéről számolunk be röviden.

\*

Megindult a sportélet a szekszárdi alosztályon is. A BM-bajnokság keretén belül vívnak kemény küzdelmeket a tisztes eredményért, az előkező helyezésért. Legutóbb pl. a Hamar, Kálnacker, Vince, Harthmann, Szegedi és Marosi összeállítású röplabda-csapatuk 3:1-es fölényes győzelmet aratott a helyi bv. jó képességű csapatát ellen.

\*

A fűző-gyártalepi tűzoltó elvtársakban nagy az ambíció! Önálló labdarúgó- és röplabda-csapatot neveztek be a megyei BM-bajnokságba, s mint mondják, „rémennék” a bajnokságra. Nagyon kedvelik a sportot, s ezt az is bizonyítja, hogy a közeljövőben beinduló üzemi házbajnokságból is alaposan ki akarják venni részüket.

\*

A mosonmagyaróvári alosztály labdarúgásban, röplabdában és atlétikában indult a BM-bajnokságokon. Mivel azonban nincsen felszerelésük és így az edzés is nagyon körülményes, elhatározták, hogy kezlik munkájával oldják meg a problémát, s úgy segítenek a hiányon, hogy elvállalják a lakanyáival szomszédos terület lekaszállását és a munkáért járó összegből röplabdát vásárolnak.

\*

Kemény mérkőzések folynak Budapesten is, különösen labdarúgásban röplabdában alakult ki nagy küzdelem. Alosztályok és örsök — gyakran összevontan — állnak szembe egymással, s a „szurkolók” hangos biztatása közepette küzdenek a győzelemért. Az alábbiakban néhány eredményt közlünk:

## Labdarúgás:

II—IX—XI. ker. alosztály vegyes IV—XV. ker. alosztály vegyes; 0: V—VI—VII. ker. alosztály vegyes I—III. ker. alosztály vegyes: 2:2.

Törzsalosztály—Budapesti osztály: 6:1.

VIII. ker. alosztály—XIII. ker. alosztály: 6:0.

## Röplabda:

IV/II-es örs—VII. ker. alosztály: 3: IV. ker. alosztály—XV. ker. alosztály: 3:0.

X. ker. alosztály—XVI. ker. alosztály: 3:1.

XIX. ker. alosztály—XVII. ker. alosztály: 3:2.

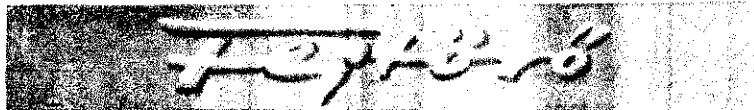

Németországban, Ulm városában született 1879-ben Einstein Albert. 1955 április 18-án halt meg Amerikában, ahová a fasiszták üldözése elől menekült. Az emberiség legnagyobb tudósainak egyikét vesztette el benne. E havi keresztrefjéventünkben róla emlékezünk meg.

## VIZSZINTES SOROK:

1. MA MÁR KISERLETEK IGAZOLJÁK AZT, MELYYOL EZEKBE A SOROKBAN EMLEKEZÜNK (folytatása a függőleges 6., 12., vízszintes 102., függőleges 20., 19., vízszintes 29. és függőleges 24. sz. sorok). 15. Elérté már a 100 fokot! 16. Végtelen görbe vonali. 17. Nem ébren lévő. 18. Ügydarab. 21. Ital. 22. LRO. 23. Gók. 24. Olyan tragacs, hogy a vége már le is esett. 26. Két szó vissza: rag és előd. 27. Illosval Tardos Dezső. 28. Belső részünk. 29. YRÓ. 30. ASZMY. 31. Zádor Viktor. 32. Tizenegy. Bécsben (fon.). 33. Kóstolta. 34. Nem, idegen nyelven. 35. A tett rugója. 36. Kevert Orei. 37. Két azonos és egy nem azonos magánhangzó! 38. LRY. 41. Két szó; régi megszólítás és kettő fraciál (fon.). 42. Lát, de nem át! 43. Két szó; személyes névmás és mint vissz. 18. sz. sor. 48. A talajon dolgozik. 48. Mutató névmás. 48. Hibázatnánk (ék. felesleg). 48. Két szó: van ilyen termék is és majdnem fonetikus morse. 50. Héves megye egy része. 51. Nem vaki! 52. Az egyik végtag. 53. Asszonyrag! 54. 1967. 55. Becézett női név. 56. Vércsaornája. 57. Naftalin része! 58. Résztvétel. 59. Vissza: mondatrész (ék. hiány). 61. Nagy a betű nélküli. 63. Iurig Ede. 64. Fénycsövet. 66. Szólti, kéret. 67. Jó, ha sok van belőle (második kockában kettősbetű). 68. Egy bizo-

nyos régi magyar katonát (leginkább a kunok közül kerültek ki). 70. Nem egészen totyog, vissza! 71. Holt nyelv. 72. Nem sok. 75. Tit, vissza. 76. OEO. 77. Látását semmi nem zavarja. 79. Oda tekint. 81. Ujpesti Kugli Egyeslet. 83. Vég nélküli szél! 85. Régi római viselet. 88. Női név. 93. Libahang. 95. Tűzoltó-gépkocsik rendszám-tábláján olvasható. 96. Nem nekem! 98. Egyik városunk. 100. AÓ. 101. D!?

## FÜGGŐLEGES SOROK:

1. Lába a test mellőse a hátsó részén van, ez jellegzetes mozgást ad neki. 2. Hörpintete. 3. Éliás Ferenc. 4. Kihirdetés, közhírre tétel. 5. Vissza: most készül a 3 éves! 7. Bika teszi, ha dühös. 8. Kistenmetű ember (általában csak pénzért látható). 9. Két szó vissza; helyhatározó és van ilyen vadász is! 11. Kémiái elem. 13. Alióvíz. 14. Rimbe fogott mondanivaló. 25. EZZEZT GAZDAGÍTÓTTA A TUDOMÁNYT A VIZSZINTES 1. SZ. SORBAN FOGLALTAK MEGALKOTÁSÁVAL (folytatása a vízszintes 91. és függőleges 10. sz. sorok). 38. Vissza: egyik szénbányánkba való. 40. Vissza, két szó: ezüst és üresség. 44. Angyal Nándor. 46. Mássalhangzó kiejtve. 60. Zentai Tibor. 62. Magánhangzótlán gálya. 65. Három és két azonos magánhangzó. 66. Érzékszervünk felfogja. 67/a. Ezt teljesíteni kell a



Röplabda-edzés a mosonmagyaróvári alosztályon

A Komárom megyei állami tűzoltóság körében meglehetősen élénk sportélet folyik: Június 14-én pl. az állami egységak részvételével röplabda-körmérkőzést rendeztek Tatabányán. A viszonylag színvonalasnak mondható küzdelem a dorogi tűzoltók győzelmét hozta. Második helyen a komáromi, a harmadik helyen pedig a tatabányai alosztály csapata végzett; utánuk sorrendben Esztergom, Almásfüzitő és Szény következett.

Kemény mérkőzések folynak Budapesten is, különösen labdarúgásban röplabdában alakult ki nagy küzdelem. Alosztályok és örsök — gyakran összevontan — állnak szembe egymással, s a „szurkolók” hangos biztatása közepette küzdenek a győzelemért. Az alábbiakban néhány eredményt közlünk:

bányászoknak (első kockában kettősbetű). 69. Egy szippantás. 71. Keverten kilő. 72. Vissza: személyes névmás. 73. Katya. 74. SEUG. 77. Keverten kirak. 78. Mondatrész. 80. Egy massahangzó és utána egy évszáz. 82. Magánhangzótlanj keretel. 83. Tízlet táplál. 84. Akkor jó a kás, ha ilyen. 86. Két-két azonos magánhangzó. 87. Török rang. 89. Téli sport (régiesen). 90. Vissza: én, la-

tíru! (ékezet felesleg). 92. Vágó és köz. 94. Lehetőleg ne legyen mag. 97. Evés-rész! 99. Távolodást fej ki. 101. D!?

Megfejtés: le kell küldeni a vízszintes 1. és függőleges 25. sz. sorokat, folytatásakkal együtt.

Megfejtési határidő: 1967 július! A helyesen megfejtők között a gyedvényként könyvjutalmakat szolunk ki.

1	2	3	4	5	6	7	8	9	10	11	12	13	14
15	16	17	18	19	20	21	22	23	24	25	26	27	28
29	30	31	32	33	34	35	36	37	38	39	40	41	42
43	44	45	46	47	48	49	50	51	52	53	54	55	56
57	58	59	60	61	62	63	64	65	66	67	68	69	70
71	72	73	74	75	76	77	78	79	80	81	82	83	84
85	86	87	88	89	90	91	92	93	94	95	96	97	98
99	100	101	102	103	104	105	106	107	108	109	110	111	112

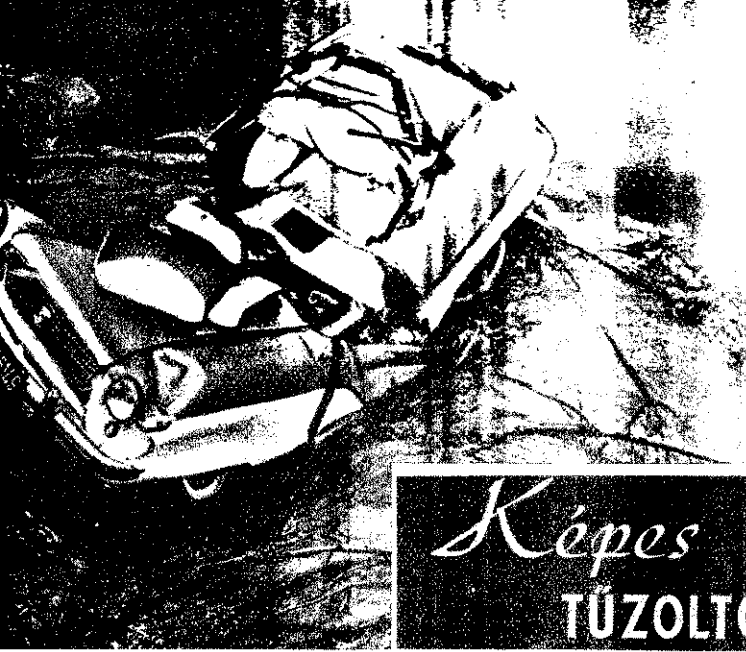

# Képes TÜZOLTÓ-VILÁGHÍRADÓ

...és gépkocsi szerencsétlenség  
...a franciaországi Lugny-  
...Egy ember meghalt, egy má-  
...tik súlyosan megsebesült.

...kopterok is részt vettek a  
...svédországi megőrzött nagy-  
...gyú mentési gyakorlatokon. A  
...korlatok a YÖF-kereszt 600  
...kötésen, 200 álló és 200  
...kötésen állományt részlete-  
...ti szállottak is.

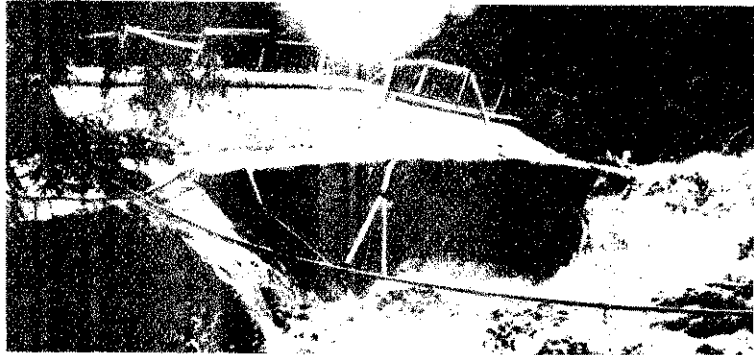

A Najna völgyében súlyos károkat okozott az esőzés követő árvíz. A medréről kifaradt Tasch-patak egy helyen egy beton hídot is kidöntött.

A svédországi Lilla Edet község-  
ben földcsuszamlás következtében  
folyóba süllyedt egy kényvár.  
A mentési munkálatokban a tűz-  
oltók is részt vettek.

★  
A Rombas-i (Franciaország) vas-  
utasok életük kockáztatásával sú-  
lyos katasztrófát hártottak el.  
Egy elszabadult vasúti kocsi fém-  
szelvényből egy füzemanyagot száll-  
ító tehervonattal. A nagy hőség  
és kockázat ellenére a vasutasok  
a tűz által veszélyeztetett többi  
szelvényt elvonatták.



Érdekes felvétel az Etna  
kibukkanásáról. A hatalmas  
lávaáram a vulkán  
keleti részén zúdult le  
a völgybe.

★  
A 130 km-es sebességgel  
száguldo mizstral (szél-  
vihár) könnyű zsákmá-  
nya volt ez a Beaucuire-i  
hidon áthaladó tehers-  
autó.

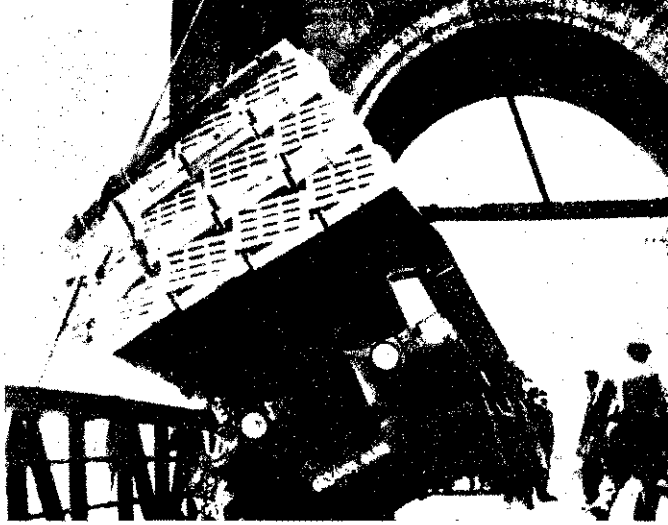





*Szériellenőrzésen*

## Sáros ügy...

Szeghalom egyik legelégdugottabb helyén építették fel a tűzoltóállomást. Egyesek attól féltek ugyanis, hogy az épület elcsúfítja a „városképet”. S hogy neve is legyen a gyerekeknek, utcát neveztek el a tiszteletünkre, s így alosztályunk homlokzatán ez díszelg: Baross u. 2... „Ha egyszerű, miért ne legyen bonyolult” — gondolták egyesek, amikor megkezdték az építkezést. A szomszédunkban levő telek egy rézét kisajátították, s mivel akkoriban olyan „szelek” jártak, hogy nem tanácsos újfat húzni az állammal, tehát a mi szomszédunk is nagy bölcsen hallgatott...

Közben változtak az idők. Szomszédunk gondolt egyet és levelet írt a BM Anyagi és Technikai Főosztályának. Beadványában elpanaszolta, hogy udvarán azért áll a víz, mert telkének egyik felsarkát annak idején elvették tőle. Ahogy én a dolgokat ismerem, úgy véltem, hogy arra bizony várhat a szomszéd (ti., hogy valamit is intézkednek). Csalódtam... Néhány nap múlva ugyanis egy kiküldött érkezett, aki hosszas rajzolás, szintezés és számítás után kisütötte, hogy „potom” pár ezer forintba kerül az egész.

A fentiekhez csak annyit kívánok hozzáfűzni, hogy a szóban forgó (illetve álló) víz elvezetése egy fél napi munkával elkészíthető csatornával is tökéletesen megoldható lenne. Ha már ennyi pénze van az Anyagi és Technikai Főosztálynak, miért nem épít inkább egy széntárolót a részünkre, hiszen az sem mellékes, hogy ennek hiányában évente 20—25 q tüzelőanyag pocsékolódik el a laktanya udvarán.

Még valamit! Jó lenne, ha az illetékes felsőbb szervek mások a helyi viszonyokban járatos itteni vezetők véleményét is meghallgatnák, mielőtt döntenek. Talán mi is tudnánk egy-két szempontot adni...

Balogh József tű. hágy.  
alosztályparancsnok

## Hétköznapijaink hősei

Nemrégiben gázömléshez riasztották a salgótarjáni alosztályt. Az üveggyár egyik helyiségében keletkezett a káreset, s az egyik bentrekedt dolgozózt kellett kimenteni — ezt olvashatják a hivatalos jelentésben.

A napokban a gyár vezetősége megkért, hogy járuljak hozzá a kivonult egység tagjainak — részükéről történt — megjutalmazásához. Ekkor közelebbről is megvizsgáltam az elvtársak munkáját és megállapítottam, hogy valóban érdemesek a jutalomra. Csúspán Borovszki Ferenc tű. őrm., őrségparancsnok, Szabó László tű. szkv. és Menus Gábor tű. őrv. önfeláldozásának köszönhető, hogy Adamik László 20 éves géplakatost idejében kórházba szállíthatták. A

gyár főmérnöke, Jermendi elvtárs is a legnagyobb elismeréssel nyilatkozott a tűzoltók munkájáról. „Jóleső érzés, hogy a városban van egy ilyen szerv, melyre minden körülmények között támaszkodhatunk” — mondotta többek között.

Július 9-én a gyár vezetősége az alosztályparancsnokságon ünnepélyes keretek között adta át a jutalmakat — gyönyörű boroskészleteket, metszett vázákat — és újföleg köszönetüket fejezték ki. Ez a példa is azt bizonyítja, hogy megértéssel, de ha kell, apai szigorral, a legnagyobb odaadással lehet nevelni a fiatal tűzoltókat, s ha rászolgáltak, a dicséretekkel sem szabad farkakodniuk.

A közelmúltban megal-

kult KISZ-szervezet céltűzte ki a fegyelmi helyzet gyökeres megváltoztatását, ezzel egyidejűleg szolgálat maradótalana ellátását, s a kiadott parancsok minden körülmények között való végrehajtását.

A megalakulás óta elrövid időszak is komoly eredményeket hozott. Izzékelhetően javult a fegyelem, nagyobb a körletre az alosztályon, mint eddig.

Végezetül még csak annyit: köszönjük a pécsi osztály fiataljainak, hogy KISZ-szervezet megalakításával a salgótarjáni osztálynak is követendő példát mutattak.

Monostori János  
tű. őrgy.  
osztályparancsnok

## Ahol az igazgató szívügyének tekinti a tűzvédelmet

Nemrégiben ellenőrzést tartottam a Csengődi Állami Gazdaságban. Jöleső érzéssel állapítottam meg, hogy a gazdaság igazgatója — bár nem járatos a tűzrendészeti kérdésekben — minden segítséget megad Szentgyörgyi István tűzoltóparancsnoknak ahhoz, hogy feladatát elvégezhesse. Ennek tulajdonítható, hogy az elmúlt évben sem volt tüzeset a gazdaságban, és minden előkészület megtörtént, annak érdekében, hogy ebben az évben se legyen. Kintjártaimkor éppen

a víztároló edényeket ellenőrizte Szentgyörgyi elvtárs. Meggyőződhettem arról, hogy nemcsak észleli a hibákat, hanem — ha kell — a helyszínen erélyesen intézkedik is.

Az erőgépközlelők már szinte „félnek” tőle. Elmondták, hogy ilyen parancsnokot még nem láttak, aki mindíg „kulkaol”, de szerintük is helyes, hogy nem tűri a legcsekélyebb lazaságokat sem. Ennek köszönhető, hogy nemcsak a felszerelések vannak rendben az erőgépeken,

hanem a dolgozók kellő oktatása is megtörtént.

A Csengődi ÁG — a jobb is ami a tűzvédelemmel illeti — mintagazdaság. igazgató elvtárs minden támogatja a parancsnok s így lényegesen nagy súlya van intézkedéseinek. Jó lenne, ha a többi állami gazdaságban is korán foglalkoznának a tűzvédelem ügyével. Persze ehhez nekünk tűzoltóknak is minden segítséget kell adnunk.

Hajjas István tű. főh.  
Kiskőrös



Szerüellenőrzésén

Tűzoltó-területfelelőseink lelkiismeretes, szakszerű ellenőrzéssel biztosítják a behordott gabona tűzvédelmét

## Tartalom

	Oldal
Sok sikert a pártoktatás minden egyes részvevőjének!	4
A rendőrség és a tűzoltóság együttműködése Mezőkövesden	5
Egy „feledésbe” ment kezdeményezés felújítása	5
Pályázati felhívás	5
Egységeink életéből	6-7
A Magyar Tűzoltó takarékosági űrjárata	8
Szerencsén az igazgatók szívükön viselik a tűzoltóság minden gondját-baját	9
A műanyaggal történő felületvédő eljárás néhány tűzrendészeti vonatkozású kérdése	10-11
Eredményesen, de nem hibamentesen halad a mezőgazdasági tűzvédelem munkája	12-13
Járási elsők között	14-15
Egy sikeres újítás megoldotta	16
A gázsugárszivattyú alkalmazásának néhány elvi és gyakorlati kérdése	17-19
Mi újság a nagyvilágban?	20-21
Hírek, sport	22-23

## MAGYAR TŰZOLTÓ

A magyar tűzoltóság folyóirat  
Szerkeszti a szerkesztőbizottság  
Felelős szerkesztő:  
Beszteri Lajos  
tűzoltó százados  
Felelős kiadó: Közgazdasági és  
Könyvkiadó igazgatója,  
Szerkesztőség:  
V. József Attila u. 2-4.  
Telefon: 121-710.  
Szerk. bev. számla: 151 110—K  
Zrínyi Nyomda, Budapest.  
Felelős: Bolgár Imre.

### Olvasóink figyelmébe!

A Magyar Tűzoltó megjelenik havonta.

Egy példány ára 1.— Ft  
Évi előfizetés: 12.— Ft  
A megrendelést a szerkesztőség címére kell küldeni

A népért  
tűzön-vízen át!

## Álljunk ki egységesen a pártértekezlet határozata mellett!

Egy országot vezető párt tanácskozása mindig magára vonja a közvélemény figyelmét. Különösen nagy érdeklődés előzte meg a júniusi országos pártértekezletet. Már küldöttválasztó taggyűlések mutatták, hogy a párttagok és velük együtt a párthoz, a szocializmushoz híj dolgozó emberek — sokat várnak az értekezlettől. Nem véletlen ez, hiszen a véres ellenforradalom leverése óta végzett munkák értékelése mellett elsősorban a szocializmus további fejlődéséről volt szó.

A várakozás nem volt hiábavaló: az értekezletet az érdeklődés, harcos, pártszerű vita légköre jellemezte. Nem volt megelégedés, kritikáltság, s az értekezlet fellépett a poórára és a dicsőségre törtető nézetek, valamint az elbizakodottság ellen. Mélyrehatóan elemezte a népi demokratikus pártrendszerünk fejlődését, s az MDP munkáját. A szívós harc során elért eredmények kiemelése és megvédése mellett szólt azokat a hiányosságokat, amelyek a szektáns, dogmatikus vezetési módszerekből adódtak. Elemezte a rendszerünk káros jobboldali revizionista irányzat kialakulását, elalmasodását, s a megfelelő tanulságokat levonva megfogalmazta a kétfrontos harcot azzal, hogy a fő veszély a jobboldali veszély. Kíméletlen harcot hirdetett a jobboldali revizionista irányzat, valamint az ezzel szembeni hékülékennyellen, de ugyanakkor harcot hirdetett a baloldali szektáns és dogmatikus nézetek ellen is.

A pártértekezlet a pártunk 8 hónapos tevékenységének értékelésével egyetemben kiemelte a tömegekkel való kapcsolat fontosságát. A tömegek támogatása nélkül nem lehetséges a proletárhatalom megszilárdítása: nem harcolhatunk eredményesen az ellenforradalom maradványainak megszüntetéséért; nem oldhatjuk meg az előttünk álló gazdasági feladatokat. De ha a tömegek támogatását bírjuk, akkor meg tudjuk oldani a feladatunkat, amelyet meg ne tudnánk oldani.

Most különbséget kell tenni a tömegek megnyerésének kérdése, hiszen az ellenforradalom, illetve az ellenforradalom megelőzése érdekében a Nagy Imre- és Losonczy-féle revizionisták mindent megtesznek, hogy a tömegeket megtévesztik, pártunktól eltávolítsák. Ebben segítségükre volt az is, hogy az MDP — hibás vezetéséből kifolyólag — nem fordított kellő gondot a tömegkapcsolat ápolására. Éppen ebből adódik, hogy a szívós felvilágosítómunka szükségessége. A tömegekkel rendszeresen ismertetni kell pártunk célkitűzéseit, meg kell győzni őket annak helyességéről és meg kell erősíteni támogatásukat a tervek megvalósítására. Mi tűzoltók is sokat tehetünk ennek érdekében, hiszen szolgálati feladataink végzése közben állandóan érintkezésben vagyunk a dolgozókkal. Tűzrendészeink, instruktoraink és a patrólok elvtársak szinte nap, mint nap megfordulnak az üzemekben, a mezőgazdasági szocialista szektorokban és az ipari dolgozó parasztok között. Igyekezzünk tevékenyen használni ezt a lehetőséget: legyünk szószólói, de egyben példaképei pártunk célkitűzéseinek.

A belső pártszervezési feladatok lényegében már megoldódtak. Kevés kivétellel egységeinken létrejöttek a pártszervezetek és többségükben aktívabbak, erősebbek, mint régebben voltak, — olyan mértékben, hogy a belső pártmunka elvégzése mellett képesek kifelé is dolgozni. Lépjünk ki saját berkeinkből és tegyünk meg minden tőlünk tel-

hetőt! De vigyázzunk, hogy a belső munkát semmi esetre ne hanyagoljuk el. Pártszervezeteink lépjenek fel határozottan az olyan — egyes helyeken tapasztalható — jelenségekkel szemben, hogy az elvtársak megelégszenek azzal, hogy ők tagjai a pártnak.

A pártértekezlet fontos kérdésként veti fel az ellenség elleni kíméletlen harcot. Az ellenforradalom erőit szétvertük, de még nem semmisítettük meg. Az ellenségnek már nincs ugyan ereje a nyílt támadásra, de nem adta meg magát, hanem taktikát változtatva, alattomosan igyekszik támadni. Módszerei közé tartozik a szabotálás, a társadalmi tulajdon tönkretévése, elherdálása, a rémhírtérjesztés, a rágalmazás, az intrika stb., éppen ezért fokozni kell az éberséget, s fel kell számolnunk az itt-ott jelentkező elbizakodottságot és kíméletlenül szembe kell fordulnunk minden olyan jelenséggel vagy megnyilvánulással, mely árt a pártunknak.

Sokat emlegetett kérdés a pártegység, amely az utóbbi években bizony hiányzott az MDP vezetéséből. Ennek következményét keserűen tapasztaltuk. Az egység hiánya bénította meg a pártot az ellenforradalom idején és dezorganizálta a forradalmi erőket. Az ellenség az ellenforradalom után is igyekezett híresztelni, hogy a pártban nincs egység, hogy a párton belül civakodás van. Ez azonban inkább csak az ellenség óhaja volt, mint valóság. Mint a közmondás mondja: „Éhes disznó makkal álmodik“. A pártértekezlet világos választ adott ezekre a kérdésekre is. Igen, voltak, vannak és lesznek is viták a párton belül, hiszen az egészséges, pártszerű viták nélkülözhetetlenek a vezetés helyes módszereinek kialakítása és a helyes út megtalálása szempontjából. Voltak viták a pártértekezleten is, de ezek a viták éppen a párt egységét bizonyították, mivel az alapvető kérdésekben szilárd egyetértésről tettek tanúbizonyságot. Az egész értekezleten, mint vörös vonal húzódott végig a pártegység állandó biztosításának kérdése. Az értekezlet mintaszerű példája volt a pártegység helyes értelmezésének. De félre az elbizakodottsággal, még e téren is van javítanivaló!

Egyes alapszervezeteknél még mindig megtalálható az elvtelen vita és az intrika, s ezt minden eszközzel fel kell számolnunk, mert a pártegység hiánya, még ha nem nagymérvű is, gyengíti a pártot, s bénítja cselekvésében. A pártegység hiánya nemcsak a felsőbb vezetés, hanem az alapszervezetek munkáját is akadályozza. Ezért a legkisebb alapszervezetekben is minden eszközzel törekednünk kell a pártegység biztosítására. A fontos kérdésekben meg kell teremtenünk az egyetértést. Ennek legjobb eszköze az elvi alapokon nyugvó pártszerű vita. A pártegység tekintetében ébernek kell lennünk, mert a jobboldali revizionisták és velük együtt a szektáns hibákat levetkőzni nem tudó vagy nem akaró egyének, ha módjuk és lehetőségük nyílik rá, bármikor képesek kikezdeni a párt egységét.

Nem foglalkoztunk a pártértekezlet anyagával részletesen, mert kötetnyire valót írhatnánk róla. Csupán pár kérdés felvetésére szorítkoztunk. Olvasni, tanulmányozni kell a pártértekezlet anyagát, meg kell ismerni azt. Párttag és pártonkívüli tűzoltó elvtársak, álljunk ki egységesen a pártértekezlet határozata mellett, s tegyünk meg minden tőlünk telhetőt a kítűzött feladatok megvalósításáért!

# Sok sikert A PÁRTOKTATÁS MINDEN RÉSZVEVŐJÉNEK!

**O**któberben ismét megkezdődik a rendszeres pártoktatás. Kommunisták és szimpatizánsok tízezer veszik újra kezükbe a könyvet, hogy lelkiismeretes tanulással, alkotó viták tapasztalataival tovább mélyítsék marxista—leninista ismereteket.

A kommunista és munkáspártok életében mindig nagy jelentősége volt a pártpropagandának és az emberek marxista nevelésének. Hazánkban és az MSZMP gyakorlatában azonban ma különös fontossága van! Jelentőségét, szükségességét elsősorban a revizionista nézetek és a marxizmus—leninizmus dogmatikus kezelése és alkalmazása elleni harc szükségessége, s nem utolsósorban annak az eszmei politikai zűrzavarnak a felszámolása szabja meg, amely — főleg az ellenforradalmi eseményekből kifolyólag — még mindig igen sok becsületes ember fejében megtalálható. Éppen ezért csak

**lelkosodással üdvözölhetjük az MSZMP országos értekezletének azon elhatározását, hogy a párt kádereinek és tagjainak marxista—leninista nevelése s a párt eszmei tisztaságának megőrzése érdekében ismét létrehozza a különböző pártiskolákat és megszervezi a pártoktatást.**

Az állami tűzoltóság tagjai éveken keresztül rendszeres marxista—leninista képzésben részesültek. Oktatásuk, képzésük és nevelésük nem volt mentes az elmúlt idők pártoktatásának általános hibáitól, de semmi esetre sem volt eredménytelen, nem volt hiábavaló! Talán legkézzelfoghatóbb bizonyítéka ennek az a körülmény, hogy az állami tűzoltóság tagjainak, kommunisztáinak túlnyomó többsége helytállt a kritikus időkben s nem tagadta meg a marxista—leninista elvet, nem fordított hátat a proletárdiktatúrának. Persze, akadnak ingadozók, megtévedtek — sőt még árulók is! —, s talán még mindig vannak, akik alapvető ideológiai kérdésekben nem látnak tisztán.

**Az eddigi tapasztalatok azt mutatják, hogy pártszervezeteink irányításával, parancsnokaink támogatásával sikeresen halad előre testületünknel a pártoktatás előkészítése és megszervezése.**

Ez egyben annak is bizonyítéka, hogy az elvtársak többségükben megértették az ideológiai munka, a pártoktatás fontosságát és szükségességét. A propagandisták nagy részét már kiválogatták. Zömében sikerült olyan elvtársakat „eset sorba állítani”, akik politikailag képzettek, elvileg szilárdak és az ellenforradalom viharában is megállták a helyüket. Ilyen propagandisták kezében megnyugtatónak és biztatónak ítélik a tűzoltóink politikai képzése, nevelése. Persze, vannak helyek, ahol nem a legnagyobb körültekintéssel választották ki a propagandistákat, sőt olyan egység is akad, ahol „sehogyan sem” állnak ezzel a munkával. Még nincs későn — habár a propagandisták kiválasztásának határideje lejárt — s helyre lehet hozni a mulasztást! Ez a munka nagyon sürgős és nem tűr semmiféle halasztást! Persze, a gyors munka nem mehet a jó

kiválasztás rovására, ezért felhívjuk a figyelmet, hogy feltétlenül alapos, és körültekintő munkát végezzenek.

**A propagandisták rendszeres előkészítése még nem kezdődött meg. Nem ártana azonban, ha pártszervezeteink már most gondot fordítanának felkészítésükre, bizonyos mérvű képzésükre.**

Ehhez nem kívánunk különösebb „receptet” adni, de javasolnánk, hogy pl. az eddigieknél jobban vonják be őket a pártszervezet aktíváinak tanácskozáisába, bízzák meg őket sajtóviták, vagy éppen a hetenként beütemezett politikai foglalkozások levezetésével. Egyszóval: gondoskodjanak arról, hogy a propagandisták lépést tartsanak a mindennapi politikai élet eseményeivel, s már előre szerezzenek tapasztalatot pl. egy előadásra való felkészülést, vagy egy-egy vita levezetését illetően.

Egységeinken most folyik a tűzoltó elvtársak — elsősorban a kommunisták — besorolása a különböző pártoktatási formákra. (Megjegyezzük, hogy az idén kevesebb pártoktatási forma lesz és csökken a szemináriumi rendszerrel működő, úgynevezett kötött oktatási formák száma is!) Ez a munka felveti az önkéntesség kérdését... Ehhez csak annyit:

**Ne keverjük össze a marxizmus—leninizmus tanulásának az önkéntességét a pártoktatásban való részvétel önkéntességével! Vagyis: minden párttag vegye tudomásul és tartsa szem előtt, hogy a marxizmus—leninizmus tanulása a Szervezeti Szabályzatban lefektetett kötelessége.**

Ugyanakkor azt ki kell mondani, hogy minden párttagnak kötelessége szervezetszerű — s nem pedig valami más! — oktatásban részt venni — helytelen volna. Persze, hiba volna, ha pártszervezeteink a véletlenre bíznák, hogy ki tanul és ki nem. Éppen ezért, nagyon helyes, ha pártszervezeteink elbeszélgetnek a tűzoltókkal s nem önkényes, hanem önkéntes alapon beszervezik őket szervezetszerű pártoktatásba.

Néhány egységünknel túl alacsony fokon — pl. az idősről kérdések tanfolyamán — kívánnak tanulni az elvtársak. Ez nem új jelenség, a korábbi években is tapasztalható volt. Nem tartjuk helyesnek ezt az irányzatot, mert tűzoltóink többsége rendelkezik olyan politikai képzettséggel, mely magasabb szintű tanulásra is képes teszi őket. Egyetékni is az alacsony — kezdő — tanfolyamok egyáltalán nem vi-

**A pártoktatás előkészítése természetesen nem lehet csak a pártszervezetek feladata. A kommunista parancsnokoknak és tiszteknek is ki kell venniük a részüket belőle. Sajnos, e téren az elmúlt években nem volt minden rendben. Reméljük, hogy kommunista parancsnokaink, tisztjeink tudatában vannak a tűzoltók marxista—leninista képzését biztosító pártoktatás jelentőségének, s hisszük, — de egyben el is várjuk! —, hogy pártszervezeteink vezetését támogatva, ők is mindent megtesznek az új pártoktatási évad sikeres beindításáért.**

szik előbbre az elvtársak fejlődését. Persze akadnak helyek, ahol sok az olyan újonc tűzoltó, akik viszonylag alacsony politikai képzettséggel rendelkeznek; ezeken a helyeken értelem szerű és helyes alacsony oktatási formák szervezése.

**Mi azt szeretnénk, ha kádereink (parancsnokaink, tisztjeink, párttitkáraink) magasabb fokon tanulnának, míg tűzoltó elvtársaink zöme a marxizmus—leninizmus kérdéseit tanulmányozó tanfolyamokon fejlesztené tovább ideológiai képzettségét.**

Elvtársaink közül többen ilyenformán gondolkodnak: „...minék vegyek részt pártoktatásban, hiszen a továbbképzés keretében is kell politikát tanulnom.” Ehhez csak annyit: igen, a továbbképzés keretében valóban oktatunk marxizmust, azonban ez nem lesz sok, nem lesz nehéz anyas, s mivel főleg az idősről kérdésekre foglalkozunk, különösen a pártoktatásban résztvevők számára nem jelent majd különösebb megterhelést. Éppen ezért pártszervezeteink és parancsnokaink ne engedjék meg az ilyen és ehhez hasonló nézetek elterjedését, s gátolják meg, hogy az ilyen fajta felfogás hátrányosan befolyásolja pártoktatás előkészítését.

Röviden a pártszervezetek munkájához: A pártoktatás előkészítése, megszervezése és beindítása nem egyszerű és könnyű feladatot jelent. Az elvtársaknak igen kemény szervezési és politikai felvilágosítási munkát kell kifejtjenük, hogy a párt határozatának maradéktalanul eleget tegyenek. Ezért a propagandamunkát már most pártmunka homlokterébe kell állítani. Októberig játszólag hosszú idő van hátra s ez esetleg többeket a kényelmesség, „ráérünk még” álláspontja felé sodorhat. Pedig nagyon tévednek! Két hónap nem nagy idő, s éppen ezért minden percet ki kell használni s minden lehetőséget meg kell ragadni. Feltétlenül szükségesnek tartjuk, hogy pl.

**a pártszervezetek vezetőségi ülésen és taggyűlésen foglalkozzanak a pártoktatással. Értékeljék az elmúlt évek tapasztalatait, tárgyalják meg a propagandisták kiválasztásának és a hallgatók besorolásának problémáit, beszéljenek meg módszerbeli kérdéseket**

— és így sorolhatnánk tovább a többi feladatot is. Persze e vezetőségi- és taggyűlések csak akkor lesznek eredményesek, ha valóban mélyrehatóan foglalkoznak a kérdésekkel, emellett minden tekintetben megfelelő határozatokat hoznak és az egész pártszervezetet mozgósítják a hozott — kötelező erejű — határozatok végrehajtására.

**Feltétlenül időt kell szakítani arra, hogy a pártvezetőség tagjai — a propagandistával karöltve — alaposan elbeszélgetsenek az emberekkel. E beszélgetések ne legyenek öncélik, s ne csupán arra szorítkozzanak, hogy az illetőt „megagittálják” a pártoktatásra való jelentkezésre.**

Beszéljenek egyéb dolgokról is, pl. a nap eseményekről, a szolgálati kérdésekről, az illető családi vagy egyéb problémáiról — egyszóval: kerüljenek közelebb az „emberhez”!

# EGY „feledésbe” ment KEZDEMÉNYEZÉS FELÚJÍTÁSA

Esztendőkket ezelőtt gyakori — már-már megszokott — jelenség volt hogy egyes alosztályaink versenyre hívták ki egymást. Előfordult, hogy az ilyen versenyek akkor csak a „kirat” kedvéért bonyolították le és csak esetben bizony éppenséggel „felülről” jött az a bizonyos alulról jövő kezdeményezés... E hiányosságok ellenére is megállapíthatjuk, hogy a különböző kezdeményezések serkentőleg hatottak a munkára, a fegyelmi helyzet megjavítására. Eppen ezért hiba volt egyodálni, semmit sem elévő „kötelező” formáságoknak tekinteni ezeket a megmozdulásokat.

Nemrégiben Vas megye állami tűzoltói között zajlott le egy izgalmas verseny, mely a még negyév fogyatékoságok feltárása mellett az alakítás, a laktanyarend megjavítását s nem utolsósorban a gyorsabb, pontosabb szerelésre való ösztönzést eredményezte.

Most arról értesültünk, hogy a nyírbátori alosztály beosztottai hívták ki versenyre a mátszalkaiakat. A versenypontok itt-ott még magukon viselik a régebbi felhívások számos fogyatékoságát. Például nehezen tudjuk elképzelni, miképpen értékelik majd a felhívás 5. pontját: „személyekre való tekintet nélkül tárjuk fel az észlelt hibákat, az intrika mellőzésével fejlesztjük a bírálatot és az önbírálatot, mert tudjuk, hogy ez hatalmas fegyver pártunk kezében...” Mindez nagyon helyes, csak azt nem értjük, hogyan „értékelik ki”, hogy hol volt jobb az önkritika és uram bocsá, hol volt több az intrika — Mátszalkán vagy Nyírbátorban?... Nem „kipellengrezni!” szándékunk elvtársainkat, hanem éppen ellenkezőleg: néhány megjegyzéssel követendő példaképpen kívánjuk megemlíteni kezdeményezésüket. Versenypontjaik jórésze ugyanis nagyon is kézzelfogható. Így pl. a mezőgazdasági munkával kapcsolatos pont, amely szakszerű, de udvarias intézkedésre ösztönöz, a Nazarova-mozgalom felújítása, a rendszeres sajtóválták megtartása; a legszigorúbb takarékoság megvalósítása és az MSZBT megalakítása stb. — hogy csak néhány életrevaló (és megvalósításra váró) pontot említsünk.

Az előbbi kérdést pedig azért említettük meg, hogy ha már — igen helyesen — újra megindult a versengés, az a gyakorlati munka, főleg a szerelési eredmények megjavításában mutatkozon meg elsősorban, s ne szövegárokba fulladjon. Ugyanis annakidején a hibák kijavításának ürügyével gyakran a fürdővízzel együtt öntötték ki a gyereket... Így voltunk a versenyekkel is. Eppen ezért csak helyeselhetjük ezt a régi, ám mégis új kezdeményezést.

Valamire azonban fel kell hívunk a nyírbátori, a mátszalkai és egyúttal valamennyi segítségünk figyelmét. Előre bocsátjuk, hogy nem szavakon való lovaglás a szándékunk, hanem nagyon is lényeges szempont — ki tudja már hányadszori — tisztázása. Bizonyosan emlékeznek még rá, hogy annakidején leszögeztük: A munkaverseny tűzoltóságban belüli megszervezése nélkülözni a reális alapot, mivel a tűzoltó elvtársak — az üzemi dolgozóktól eltérően — nem végeznek kifejezetten produktív munkát, jobban mondván nem vesznek részt a termelésben. Ha tehát ennek ellenére nálunk is gépiesen alkalmaznánk a munkaversenyt, a szocialista termelés egyik leghathatósabb fegyverének jelentőségét jártnának le, ezt pedig nem engedhetjük meg!

Eppen ezért ne szervezzünk munkaversenyt, hanem szervezzük és minden reális eszközzel segítsük a felajánlást, takarékosági és újító mozgalmat! Bőven akad tennivalónk ezen

a területen, csak egy kicsit széjjel kell nézni. Itt van pl. az önkéntes tűzoltótestületek szervezeti megerősítése, továbbképzésük segítése, a tűzvédelmi propagandamunka szélesítése és a nyári mezőgazdasági feladatok eredményes végrehajtása stb. Kell-e ezeknél jobb felajánlásti lehetőség? Vagy: az anyagpazarlás megszüntetése, a szerek, felszerelések és laktanyaberendezések gondatlan kezelésének megszüntetése, hogy a tűzoltó-technikánkat rohamléptekkel előbbre vivő — és most igen csak természetlenül — tűzoltó-újítómozgalomról ne is beszéljünk!

Jótanácsként pedig csak annyit, hogy mindenkor reális, valóban összemérhető, jobb tanulásra ösztönöz legyen a vetélkedés.

Elsősorban tehát ilyen természetű felajánlásokkal segítsük pártunkat, kormányzatunkat. Ebben versenyezzünk, s ne abban, hogy ki küldi el hamarabb augusztus 20-án az üdvözlő táviratot, mert nem irányított lelkesedésre és „hurra”-hangulatra van szükség, hanem látszólag egyszerű, de valójában nagyon is értékes hétköznapi tettekre. Egyetlen megjavított, kis-motorfeleszkendő vagy egyetlen megtakarított forint minden táviratnál többet ér...

Végezetül arra kérjük az osztályparancsnok elvtársakat s így elsősorban a Szabolcs megyei parancsnokot, hogy karolják fel ezeket a kezdeményezéseket, s — ha mód van rá — alkalomadtán ne feledkezzenek meg a jutalmazásokról sem.

## A rendőrség és a tűzoltóság együttműködése Mezőkövesden

Az ellenforradalmi események után — mint sok minden — a rendőrség és a tűzoltóság viszonya is megváltozott. Ezt bizonyítja többek között az is, hogy a helyi rendőrkapitányság egyik tisztje, Rigó r. hdgy. elvtárs cikket írt a „Magyar Rendőr”-be, s ebben a velemünk való együttműködés fontosságát hangsúlyozza. Mi, a mezőkövesdi alosztály dolgozói nagy örömmel olvastuk Rigó hdgy. írását, hiszen fontos és — sajnos — nem mindenütt megoldott problémát vet fel.

Nemcsak a hivatalos munka során segítünk egymásnak, hanem közös kül-

turális és sportrendezvényeket szervezünk s ismerkedési esteket tartunk, ahol baráti beszélgetés keretében kicsenéljük gondolatainkat és jobban megismerjük egymás gondjait-bajait. Jellemző, hogy a megyei BM-bajnokságban is a rendőr elvtársakkal közösen veszünk részt.

Megyénk területén több olyan járási kirendeltség és — elvégre — egy-két olyan alosztály is akad, ahol panaszkodni a helyi rendőrkapitányság vezetőjének magatartására. Azt hiszem, hogy ezek a panaszok nem mindig indokoltak, s ha a járási kirendel-

tek és az alosztályparancsnokok értelmesen és szakszerűen elmagyaráznak feladatokat, valamint azt, hogy miben segíthetnének nekik a rendőr elvtársak, — bizonyára kevesebb lenne a sürítődés és a cseppel sem üdvös torzalkodás.

Különösen most — a mezőgazdasági munkálatok idején — kell igényelnünk a rendőrök segítségét. Eppen ezért jó lenne, ha mindenütt olyan elvtársi, baráti kapcsolatot létesülne a két szerv között, mint nálunk.

Dimény Imre  
tű. hdgy.  
alosztályparancsnok

## Pályázati felhívás!

A BM Országos Tűzrendészeti Parancsnokság megelőző tűzrendészeti propagandánk fejlesztése érdekében pályázatot hirdet, melyen valamennyi állami, üzemi, községi önkéntes és községi szegődményes tűzoltó, valamint minden tűzrendészeti munkakörben dolgozó részt vehet.

Pályázni lehet verssel, rövid jelenettel (8—10 perces), plakáttervvel, valamint egyéb ötletekkel. Ezenkívül általános megelőző tűzrendészeti, mezőgazdasági, lakóházi, valamint ipari tűzrendészettel foglalkozó anyagok is beküldhetők a pályázatra.

A pályaműben a kivitelezés módját is fel kell tüntetni annak figyelembevételével, hogy az nagyobb költségkihatással ne járjon.

A pályázatokat legkésőbb 1957. IX. 25-ig kell beküldeni a BM Országos Tűzrendészeti Parancsnokság Megelőző Tűzrendészeti Osztályára (Budapest, V., József Attila u. 2—4. sz.). A beérkezett műveket bírálóbizottság értékeli. A legjobb pályázatokat az alábbi díjazásban részesítjük:

- I. díj 800 Ft;
- II. díj 600 Ft;
- III. díj 400 Ft.

Emellett a többi — arra érdemes — pályaművet dícsérő oklevéllel jutalmazzuk.

A pályázat eredményét a „Magyar Tűzoltó” október havi számában közöljük. A díjnyertes műveket kiadjuk, illetve kivitelezzük.

BM ORSZÁGOS TŰZRENDESZETI PARANCSNOKSÁG  
MEGELŐZŐ TŰZRENDESZETI OSZTÁLYA



Lendület és fegyelmezett mozgás jellemzi a zalaegerszegiek szerelési gyakorlatát

A zalaegerszegi alosztályparancsnokság udvara igen mozgalmas. A laktanyaépület árnyékában tűzoltók gyakoroloznak. Pedig lenne alkalmasabb helyük is a foglalkozásra, csak a forróság hűvösebb helyre kényszerítette őket... Eppen az új Gyakorlati Szabályzat 11. pontját, a szivótmű szerelését gyakorolják. Jól és fegyelmezettten mozognak, minden jel arra mutat, hogy alaposan „átveszik” az anyagot. Beszélgetünk... Természetesen a Gyakorlati Szabályzat a fő téma. Nem kell nagy biztatás, mondják ők maguktól is. Általában elégedettek a Szabályzattal, de van észrevételük, javaslatuk is. Így többek között kifogásolják, hogy a szivótmű szerelésénél a 3-as és 4-es viszonylag kevesebb munkát végez, mint a másik két szerelészám.

Jobb lenne — mondja az egyik elvtárs s a többiek is megerősítik —, ha pl. a kútkötél megkötését a 3-as vagy a 4-es eszközölné, mert így meggyorsulna a szerelés.

Hangzik el észrevétel a vízvezetékéről történő osztott sugár szerelését meghatározó szabályokkal kapcsolatban is (37. oldal, 7. pont). Elmondják pl., hogy szerintük ennél a szerelésnél a II/2-es majd „beleszakad” a munkába, ugyanakkor a II/3 és 4-esnek alig van tenni valója. S hogy meggyőzhessenek bennünket, a gyakorlatban is mindjárt bemutatják. Konkrét

Íme, a vízvezetékéről történő osztott sugár szerelése, melynél — szerintük — a II/2-es majd „beleszakad” a munkába...



javaslatuk, hogy ne a II/2-es szerelje meg a tűzcsapot, hanem a II/3-as vagy 4-es, mert így gyorsabb és célszerűbb a szerelés. Kétségtelenül van valami a dologban, persze nem lenne célszerű, ha mindjárt kimondanánk a szentenciát. Még további széleskörű tapasztalatokra van szükség, s csak azok birtokában foglalhatunk véglegesen állást ezekben a kérdésekben. Mindenesetre nagy szükség van arra, hogy a tűzoltók észrevételei, javaslatai a felsőbb szervek részéről meghallgatást, az ésszerű javaslatok pedig kivitelezést nyerjenek. Ugyanakkor örömmel kell fogadnunk a zalaegerszegi elvtársak érdeklődését, és minden tekintetben aktív részvételét az új Szabályzatot illetően, s igen üdvös és gyümölcsöző lenne, ha valamennyi tűzoltó nemcsak megtanulná, hanem észrevételével, javaslataival tovább is fejlesztené a Gyakorlati Szabályzatot. (Persze ne gondoljunk most az új Szabályzat azonnali megváltoztatására!)

Kezdeményezésünkre szóba került a fegyelmi helyzet is. Ennél a témánál azonban már csökkent az aktivitás. Nem mintha oly nagy baj lenne Zalaegerszegben a fegyelmekkel, hanem csupán azért, mert erről nem nagyon szeretnek beszélni a tűzoltók. Pedig igen érdekelt bennünket ez a kérdés, annál is inkább, mivel az aznapi alosztályparancsnoki értekezleten az osztályparancsnok megemlítette

# SÉGEINK

egy-két — bizony nem éppen dicséretreméltó — dolgot a megegyezési helyzetével kapcsolatban. Lassan-lassan azért csak kiderül ez-az... Bizony egy-két hónappal ezelőtt a zalaegerszegi alosztályon is többször előfordult kisebb-nagyobb fegyelemsértés. Ez főleg a szabálytalan öltözködésben, a kötelező tiszteltetés elhanyagolásában, s nem utolsósorban a laktanya-rend elmulasztásában nyilvánult meg. Nem volt minden rendben az őrség- és rajparancsnokok részéről sem — főleg a rend és fegyelem következetes betartásában. Ma már jobb a helyzet. Kevesebb a fegyelméletlenség, s alig akad felelősségrevonás. A II. negyedévben pl. csak egy tűzoltót vontak felelősségre — szabálytalan öltözködés miatt. A fegyelem javulásához komoly mértékben hozzájárult, hogy

lémaról, ha a riasztócsen hangja nem avatkozott volna közbe.

— **Riasztás!** — kiáltott szinte egyszerre az elvtárs s néhány perc múlva máris fecskeendő száguld a nagykasznai országúton. Mi is velmentünk a közel 20 km-es útra... A vonulás alatt fegyelméletlenül viselkedtek, s annrendje-módja szerint megbeszéltek, hogy szalmatűz esetében ugyanis azt jelezték — kinmi a teendője.

A tűz színhelyén csak pillanatokig tartott a helyzet felirése, s máris két „E” sugár dolgoztak okosan, meglehetősen óvatossággal. Nagyon kellett ugyanis vigyázni és takarékoskodni a vízzel, mivel tartály dolgoztak s bő vízforrás nem volt a közelben. Nem céluz hogy a tüzeset részletes leírás



Nem csak a gyakorlaton — a tüzesetnél is derekasan dolgoznak

közben növekedett az emberek biztonságérzete, jobban érvényesül a parancsnokok következetessége, s nem utolsósorban, hogy a parancsnoki vonal és a megerősödött pártalapszervezet is — a 6-os számú parancsnok szellemében — többet és alaposabban foglalkozik a fegyelmekkel. Persze, azért még nincs minden rendben. Még most is akad kisebb fegyelemsértés. Véleményünk szerint az őrség- és rajparancsnokok következetességén, de különösen a rajparancsnokok magatartásán kellene még változtatni valamit; — több következetességet, nem pedig elnézést várunk tőlük! Ugyanakkor nem ártana, ha még jobban felkeltenék a kommunisták felelősségét az erkölcsi, fegyelmi helyzet szilárdításában. Ez pedig nyilvánvalóan a pártszervezet feladata!

Még sokáig elbeszélgettünk volna e kényes, de fontos prob-

és a beavatkozás taktikai értékelését adjuk, de annyit azért megjegyzünk, hogy — dereksan és főleg fegyelméletlenül dolgoztak! Ez a körülmény ismertetlen bizonyítja, hogy Zalaegerszeg tűzoltósága jó úton halad a fegyelem szilárdításában s hogy a gyakorlatok lelkiismeretes elsajátítása — amint a beavatkozás során is kitűnt — meghozza a maga gyümölcsét.

A sárvári alosztály új parancsnoka, Lengyel fhdgy, nem valami rózsás viszonyok között vette át a vezetést. Az egyetemen ugyanis az októberi események után meglazult a fegyelmélet, ami jórészt annak tulajdonítható, hogy Rigó, volt a hfdgy. saját botlásainak takarása érdekében szemet hún a lazaságok felett. A napirenden levő kisebb-nagyobb fegyelemsértésekkel egyidejűleg eléggé gyartori volt a közösségi szellem helytelen értelmezése,

# ELETEI

tyizás" is, ami — monda-  
k sem kell — komolyan gá-  
i az eredményes munkát.

Éhány hónapja határozott  
ídes tapasztalható az alosz-  
on, amit többek között az is  
nyit, hogy a sárváriak ke-  
ek ki győztesen a Vas mel-  
l állami egységek versenyé-  
Korántsem állíthatjuk

nban, hogy most már meg-  
gtató a helyzet. Nemrégiben  
íaul súlyos fegyvelemsértést  
etett el az egyik őrségpa-  
cancok. Rosszullétre hivatkoz-  
engedély nélkül elhagyta  
gálatti helyét, röviddel ez-  
n riasztották az őrséget és  
olléte bizony káros zavart  
zott.

Az alakítás is sok kívánni-  
ót hagy még hátra. Pedig  
sértelen, hogy ez a fegyvem  
ik — ha nem is a legfonto-  
b, de mégis nagyon lényeges  
szárója. Eppen ezért helyte-  
ltjük, hogy Sárváron az ör-  
váltás ezzel a vezényszóval  
sződik be: „Őrségváltással  
szetem, leléphetnek!...” Az  
őrségváltás végrehajtásával  
szólásban még azt is szóvá  
l tennünk, hogy pl. látogató-  
k alkalmával nem indítót-  
be a fecskendő. Elvtársaink  
állítják, hogy az akkumulá-  
megkímélése érdekében  
lekedtek így, hiszen előző  
p vonult a fecskendő, tehát  
esleges lett volna beindíta-  
... Az a véleményünk, hogy  
semmiképpen sem megnyug-  
ó, hiszen előfordult már olyan  
oda", hogy az egyik nap még  
mképes fecskendő másnap  
gelre felmondta a szolgálá-  
l. Természetesen a gyengél-  
dő akkumulátort alkalomad-  
l feltétlenül meg kell javít-  
ni vagy ki kell cseréltetni...  
Az új Gyakorlati Szabályzat-  
még csak most ismerkednek.  
talában az a vélemény ala-  
lt ki, hogy kellő begyakorlás  
tén gyorsabb lesz a szerelés,  
nt a régi szabályzat előírásai  
ipján. Ehhez azonban véle-  
münk szerint az is szükséges  
ne, hogy a jövőben hosszabb  
vederekkel lássák el a sugár-  
lyveket. Saját szemünkkel is  
aggyőződhetünk arról, hogy  
ég egy közepes termetű sugár-  
zető is csak nagy ügyvel-baj-  
tudja levenni válláról a he-  
dert, ami — mondanunk sem  
il — tűz esetén értékes má-  
dpercek elvesztését eredmé-  
ezheti.

Lassan a pártszervezet is erő-  
södik. De ez örvendetes tény el-  
lenére sem hallgathatjuk el azt  
az aggodalmunkat, hogy a párt-  
építést némileg helytelenül ér-  
telmezzük az alosztályon. Míg ok-  
tóber után alig-alig akadt fel-  
vételre vagy átigazolásra jelent-  
kező, addig május táján már  
csaknem az összes szolgálatot  
teljesítő tűzoltó párttag akart  
lenni. A felvételek ügyét tár-  
gyaló taggyűlési jegyzőkönyv  
sajnos arról tanúskodik, hogy a  
„bratyizás" kispolgári szelleme  
még erősen kísért az alosztá-  
lyon. Csaknem mindenkit fel-  
vételre javasoltak, ami főleg  
azért helytelen, mert nem min-  
den jelentkező érdemes az  
MSZMP tagságra. Féltő, hogy a  
pártépítés ilyen helytelen érte-  
mezésével beleesnek az MDP  
egyik legsúlyosabb hibájába, hi-  
szén október 23-a kirobbantásá-  
ban nagy szerepe volt éppen an-



Egy rántás és fennakad a he-  
veder a sisak peremén...

nak, hogy nagyszámú ingadozó  
és nem oda való elem volt a  
párt sorában. Azt javasol-  
juk, hogy inkább legyen ki-  
sebb a pártszervezet, de legyen  
egységes és ütőképes. Senkinek  
nem lehet hátránya abból — ha  
egyébként becsületes ember —,  
hogy nem párttag. Ezt feltétle-  
nül meg kell magyarázni min-  
denkinek annál is inkább, mert  
a nagyszámú jelentkezés rugója  
bizonyára nem az elvi meggyő-  
ződés volt...

Szóvá kell tennünk a lakta-  
nyaépület és környékének csep-  
pet sem örvendetes állapotát is.  
Bizony, egy alapos tatarozás  
már nagyon régen időszerű len-  
ne és az sem helyes, hogy az iro-



Ezúttal „csak" műhiba, de tűz esetén értékes másodpercek elvesz-  
tését eredményezhette volna...

dába a szertáron keresztül ve-  
zet az egyedüli út... Az alakí-  
és szerelési gyakorlatok pedig  
— kerítés hiányában — szinte  
az utcai járókelők szeme láttára  
történek. Tudjuk, hogy pilla-  
natnyílag még sok másra kell  
a pénz, ennek ellenére feltétle-  
nül fontos lenne, hogy — mi-  
helyt lehetséges — változtassa-  
nak a jelenlegi helyzetet.

A szombathelyi alosztályra  
éppen akkor toppantunk be,  
amikor egy támadási gyakorlat-  
ra készülődtek elvtársaink. Meg-  
lepetésszerű riasztásra történt a  
vonulás, és örömmel állapítot-  
tuk meg, hogy 32 másodpercen  
belül már útnak indult a fecs-  
kendő. Sajnos, a gyakorlat már  
nem sikerült ilyen jól. Igaz,  
a nagy hőség és a szabadságon  
levő őrségarancsnok távolléte  
is közrejátszott ebben. A gy-  
akorlat színhelye a Szombathelyi  
Takarógyár egyik raktára volt,  
s bár a tényleges megoldás egye-  
zett a feltételezettel, mégsem  
hallgathatjuk el, hogy emellett  
kapkodás és jónéhány pontatlanság is becsúszott a szerelés-  
be. Így például az első sugár  
tömlőjét a víz azonnal „levá-  
ta az osztóról", s kissé nehéz-  
kesen ment a dugólétra megsze-  
relése is.

Gyakorlat végeztével egy  
„perdöntő" kísérletre is sor ke-  
rült. Egyesek ugyanis azt állí-  
tották, hogy közel két percre  
megszakad a víz, amíg a táp-  
lálást a tartályról átszerelik a  
kútra. Kiderült, hogy normális  
mélység esetén mindössze tizen-  
öt-tizenhat másodperces idővesz-  
teséggel kell számolnunk.

Más — ugyancsak közérdekű  
— problémák is foglalkoztatják  
a szombathelyieket. Az állami  
egységek versenyén — egy ma-  
lomban — majdnem súlyos ká-  
rok keletkeztek abból, hogy a  
vadonatúj monobán tömlőjük  
még a nyolc légkör nyomást is  
alig „bírt ki" és... „sírva-  
kadt". A kényszerű tömlőcsere  
ezúttal csak az elsőségtől ütötte

el az egységet, de még gondolni  
is rossz arra, hogy mi lett volna  
tűz esetén, arról nem is  
szólva, hogy a rossz tömlőből  
kifolyt víz a gépekkel együtt  
kis híján a tűzoltóság tekinté-  
lyét is majdnem eláztatta...

A vízszerezés sem gyerekjáték  
ezen a környéken. Eppen ezért  
szükségük lenne egy valóban  
könnyen kezelhető mélyszivóra.  
Az ugyanis, amivel most rendel-  
keznek, mindennek mondható,  
csak célszerűnek nem. Bronzból  
készült és így két ember is alig  
tudja felemelni. Ugyancsak  
hiányolják, hogy nem rendel-  
keznek lömöntő és műszaki  
mentő felszereléssel, holott  
minden „esély" megvan arra,  
hogy az alosztályt ilyen jellegű  
kár esetekhez is riaszák.

Végeztül feltétlenül meg  
kell dícsérnünk a szombathe-  
lyieket laktanyarendjükért. Sok  
helyen jártunk már, de kevés  
alosztályon találtunk lépten  
nyomon ilyen tisztaságot. Érte-  
sülésünk szerint a beosztottak  
öntevékenységének is nagy ré-  
sze van ebben. Jó lenne, ha —  
bár sokkal korlátozottabbak a  
lehetőségek — a sárváriak ez  
ügyben kis tapasztalatcserére  
ellátogatnának Szombathelyre...

Ez sem a „legsabályosabb"...  
Gyakorlatokon sem vezet célra  
a kapkodás





A veszprémiek „jobb sorsra érdemes” fecskendője...



Ez sem éppen ideális megoldás, viszont azt mondják, „cél-szerű”...

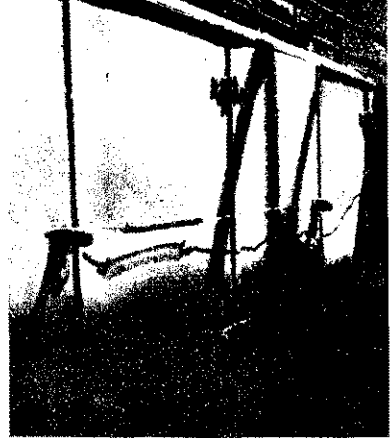

Ősz óta rostokol az udvaron a veszprémiek TS-475 forgalmi rendszámú MÁVAG tartályos gépjárműfecskendője. Tán nem is olyan régen szép jármű lehetett a gazdája — minden valószínűség szerint — jobb sorsra érdemesítették, most azonban már rossz az állapota. Festése hámlófélben, a piros máz valósággal pereg róla; úgy tűnik, mintha deres lenne a teteje. Oldalán imitt-amott vízódások, horpadások — miút később kiderült — főleg a kisgyerekek pajkos játéka jóvoltából.

Kihúzóslétra „ékeskedik” a tetején. Fém részei rozsdamartak, kötelei foszladozófélben; és faanyaga sem a legjobb állapotnak örvend.

„Május körül ledőltek egy kicsit — mondják az alosztály beosztottai — mert úgy volt, hogy használjuk, de nem akari kihúzóslétkodni. Most azonban már megint jól működik.”

A pótkerék sincs jobb helyzetben, az is ott „izzad” a tetőn, a kihúzóslétra mellett; no meg a többi kerék. Úgy látszik még senkinek sem tűnt fel, hogy olyan hosszú idő óta „gőnyednek” a gépjárműfecskendő súlya alatt, kitéve az őszi, téli, tavaszi és nyári időjárás minden viszontagságának.

Megtudtuk, hogy a szóbanforgó gépjárműfecskendő a múlt év októberében került az osztályparancsnokság műhelyrészlegéhez javítás céljából. A javítás azonban egyre csak húzódott, mert — mint az osztályparancsnokság műszaki előadója mondja — nem volt alkatrészeik. Ez idáig részben érthető és elfogadható indok. Azt azonban semmi sem indokolja s egyáltalán nem érthető, hogy miért kellett a fecskendőnek és tartozékainak (kihúzóslétra, pótkerék) olyan hosszú ideig állnia az udvaron, dacolva fagyval és forrósággal, esővel, jéggel és hóval, kitéve a pajkos kisgyerekek sok esetben kíméletlen játékának. Mert, mint azt a kis Szabó Gyuszi ártatlan megjegyezte, bizony sokat szoktak játszani a szép nagy piros kocsin...

Jól van-e ez így? Ugy véljük nem! Népgazdaságunk érdekében, param-

csaink, utasításaink szelleme — máskor is, de most különösen! — megköveteli, hogy a legmészebb-mendőkig óvjuk szereinket és felszereléseinket a takarékoskodjunk a rendelkezésünkre álló anyagokkal. Már pedig nem a fecskendőnek, sem tartozékainak egyáltalán nem használt a meg gondolatlanul és felelőtlenül alkalmazott szabadbani tárolás.

Látszólag nem nagy dolgok ezek. Nem műblőléről, sokkal kevesebbről,

ahol a szomszédos lakóépület tűzfa-la éppen egy „ideális” sarkot képez — ki tudja, mióta száradó tömlők tömkelege lóg átalátve azon a két szálán, amellyel a két épület közötti irt áthidalták. „Ideiglenes tömlőszárító” — így nevezik, bár szerintünk a tömlőmészó-sarok elnevezés sokkal találóbb lenne. Mert hogy is csinálják? Az annak rendje és módja szerint megmosott tömlőket felcipelik az eléggé rozoga támasztólétrán és átdobják a szálá-

hónapok óta tartó jelleg, két dolgozó csélleng az építkezés letén.

— Elfogyott a pénz, azért csinálják — mondják sz vűan...

Persze, az építkezés területé riaszójel hagyott hatalmas m segű anyag ezzel nem törődik az eső és égeti a nap. A téglá san szétmálladoznak, s a fél radt zszalaszt vastagon bele rozsdá. Az elkészült pincer 20-25 cm magas a vízállás, s tárfal-részek pedig félig-medd hűzva meredeznek az ég f Ha netán még sokáig tart a „ideiglenes” állapot, kezdheti ról az egészet. Vagy tán ha gőtermesztésre akarnak á Mert ha így lenne, meg kell e szép termésre számíthatána vel pihent a föld és az épper virágzó „kiszérlti példányok eléggé kövérek. Csupán a szű van egy kis baj, ugyanis túls viritanak és lassan már min nek szemet szárnak a félig-f felehűzött falak között és a halmok tetején...

Ez tehát az indoklás és itt kutya eitemeje. Ezért áll az zonyos gépjárműfecskendő a lagos garázsban”, ezért n tönkre lassanként a raktár n viselő szertárban helytelenül anyagok, s ezért lógnak a a „természetes” szárítóban.

Százezres értékek rongál pusztulnak csaknem gazdá Hát ilyen sok kidobni való van a mi államunknak?! S ma, amikor minden kidobot amúgyis nagy kárt szenvedel gazdaságunkat sújtja? Ugy hogy a miskolci eset valai kirekedt a mi takarékosági vésünkből... S ki terhel felelősség? Ugy véljük, nem ha az erre legilletékesebb s megállapítanak ezt, mert mégsem engedhetjük meg m nak, hogy százezres értékek nak ebek hányadjára, — élenk színben pompázó, kővé ratorgó ellenében!...

**A MAGYAR TŰZOLTÓ**  
*takarékossági örjárata*

„csupán” anyagrongálásról, pazar-lásról van szó. Ezt pedig nem hagy-hatjuk szó nélkül Reméljük, a veszprémiek — főleg az illetékesek — okulnak az esetből, s a jövőben sokkal nagyobb gondot fordítanak szerükre, felszerelésükre.

A miskolciak egyik vonulósze-re is idestova már egy hónapja áll a „csillagos garázsban” — a sza-bad ég alatt. A szép piros szín már az enyészoté, az egész karosszériát kikezdté az idő kíméletlen vasfoga. Utótt-kopott, rozoga tetálmány be-nyomását kell. A szerelvényszé-ajtajára is drót került, nehogy va-lamelyik vonulás alkalmával felsze-relés nélkül érkezzenek a káreset színhelyére...

Hogy miért áll e szer a szabad ég alatt? Azon egyszerű oknál fogva, mert a szertárban nincsen hely. Az kell a többi szernek, no meg a fel-szerelésnek, mivel a szertár együt-tal a raktár nevet is megkapta. S miután így hozta a sors, a tartalék-tömlőállomány az oldalalakat men-tőn — sok más felszereléssel egye-temben — a beton padozaton ember-magasságnyra felelve érlelődik a selejtezőre...

A főépület felső vezérgétségénél, ott,

A viz lassan lecsöpög rólu-k, majd a déltájban odatűző nap szol-gáltatja a közvetlen „hőkezelést”... Mire azután így valahogyan bevég-ződnek az ideiglenes szárítás mű-velete, megerednek az ég csatornái és kezdődik az egész művelet — előlrol... S ha az időjárás továbba-ra is ilyen menetrendszerűen gon-doskodik a csapadékról, tán le se kell szedni majd a tömlőket, mert egy bizonyos idő múltán önmaguk-tól is lehullanak...

Ez egyébként csak a nyári mód-szer, mert télen a mosás után gép-kocsira rakják a tömlőket, kiszállít-ják Sajjóbányba, majd száradás után újra visszaszállítják...

A többi, hasonló problémáról nem beszélünk, hiszen oldalakat írhat-nánk tele, azután meg úgys mind-egyik elé oda kellene tennünk az „ideiglenes” jelzőt, merthogy az alosztály elhelyezése is csak ideig-lenes — immár mintegy két ezren-deje...

Úgy látszik, az új laktanya épít-kezése is ideiglenes jellegű. Most ugyanis éppen ideiglenesen (vagy tán véglegesen?) — szünetel... Hogy mégse legyen feltűnő ez a



„Csendélet” a miskolci lakta-nyaépítkezésnél...



Az a bizonyos „tömlőszárító”...





# Szerencsen

az igazgatók szívükön viselik  
a tűzoltóság minden gondját-baját

Z ORSZOBA FALÁN okle-  
tek, vándorzászlók s arany-  
ú staniolpapírral bevont  
mjegyek hirdetik, hogy a  
rencsi Cukorgyár tűzoltósá-  
68 éves.

az ágyakon sehol egy gyűrő-  
s, s a takarók széleinél kivil-  
nak a frissen felhúzott fehér  
padók. A tiszta, linóleumborít-  
padlón minden lábnyom  
narad.

regimódi, tágas, fehérre  
szelt szertár tetőüvegén be-  
rödő délutáni nap fénye  
csillan a pirosra festett sze-  
rés rézveretű felszerelések  
illetén. A hátsó főfalon és az  
előtér határoló válaszfal mel-  
körülbefutó zöld szelvényisor  
jén sisakok sorakoznak ka-  
tsi rendszerben. A szelvények  
ti szerelvénytartókon csillo-  
zárkapcsú mászóóvek, gon-  
m összefont mentőköttelek  
bórsisakok fügnek.

INTASZERŰ REND és pél-  
tisztság — ez jellemzi a  
orgyári üzemi hivatásos és  
adalmi tűzoltók otthonát.  
van ez már jó néhány év-  
de, de különösen azóta, hogy  
a elvtárs vette át a parancs-  
ságot. Ő ugyanis rendkívül  
t ad a rendre és tisztaság-  
(Mellesleg — a többi között  
iz egyik — azóta már elbo-  
ott tűzoltója — annak ide-  
azért akarta felakasztatni  
ellenforradalmi csöcselékkel,  
t mindig megkövetelte a  
let és a tisztaságot...)

ADI ELVTÁRS egyébként  
30 esztendeje önkéntes tűz-  
s csak ez év januárjában  
hivatásos parancsnok. Az-  
t ezt a feladatot is társadal-  
működésben végezte. S aho-  
z a sok oklevelet és a vánd-  
zászlókat nézegetjük, nem is  
zul, mert a cukorgyáriak  
elvetes" híre már ország-  
te ismeretes és — "édes"  
gük ellenére is — bizony  
jónéhány csapatnak keserű  
tőlük a szájíze...

sors azonban néha tartogat  
lepetéseket is. Nekik, úgy  
zik, a legutóbbi járási ver-  
re tartogatta, mert ez egy-  
bizony meg kellett eléged-  
a második helyezéssel is...  
ta nem győzik hallgatni  
nere igazgató elvtárs kor-  
sát. Sehogy sem tud bele-  
yodni csapata vereségébe és  
tlen alkalmat sem szalaszt  
hogy dolgozót ne rakkja Rádi  
árs tányérjára — persze,  
komolyan...

ÉRTHETŐ, hogy bánkódik a  
balul sikerült helyezése miatt,  
amikor úgy a szívén viseli a tűz-  
oltók minden gondját-baját.  
Rendszeres látogatója az ör-  
szobának és a társadalmiak  
gyakorlatáról sem hiányzik, sőt!  
Másnap elkéri a jelenléti köny-  
vet és aki igazolatlanul hiány-  
zott, azt azon nyomban úgy le-  
kapja mind a tíz körméről, hogy  
az illető alig áll a lábán...

AMIG Ő MÉRGELODIK, a  
rivális "édes" testvér csapat  
patronusa, a Csokoládeggyár  
igazgatója legalább olyan büsz-  
ke "gyerekeit" győzelmére, mint  
egy 4-es lottószámlára... Ott  
őrzi szerényen tetején a ver-  
senyidíjakat s nem győzi di-  
csérni a csapatát.

MEG KELL HAGYNI, hogy  
a csokoládeggyáriak rá is szol-  
gáltak az elismerésre, mivel a  
nagy-multi cukorgyáriak két-  
vállra-fektetése igen komoly  
harci ténynek számít. A szívós,  
kitartó munka tehát győzelmet  
hozott, s ebben a győzelemben  
teljes jog és elismerés illeti  
Kéner Imre elvtársat, a gyár  
igazgatóját is.

CSAK RADI ELVTÁRS NEM  
TUDJA, hogy melyik lábára áll-  
jon, jobbanmondva, melyik  
eredménynek örüljön, vagy  
egyáltalán bánkódjék-e. Éri-  
hető a dilemmája, miután mind  
a két csapatnak ő a parancs-  
noka, sőt még egy harmadik  
csapat, a malomtanyaiak is az  
ő gondját szaporítják...

Hol az egyik, hol meg a má-  
sik helyen, de mostanában leg-  
inkább a Csokoládeggyárban  
tartózkodik. Hiába, a cukor-  
gyári hivatásos tűzoltók októ-  
beri — árulásszámba menő  
— csúnya magatartása olyan mély  
sebet ütött rajta, amely — bár  
gyógyulófélben van — az em-  
lékezés keserű pillanataiban bi-  
zony olykor még fel-felzakad...

NEM VÉLETLEN tehát, hogy  
a másik helyen jobban érzi  
magát. A csokoládeggyári hiva-  
tásos elvtársak ugyanis a legne-  
hezebb időszakban is hűek ma-  
radtak esküjükhöz. Különösen  
Kovács János és Juhász János  
üz. tőrzsörmeterek (Juhász  
elvtárs azóta már átjött az ál-  
lamiakhoz és a szerencsi alosz-  
tályon teljesít szolgálatot) tűn-  
tek ki elvű és meghátrálást  
nem ismerő bátor magatartá-  
sukkal, amikor Kéner elvtárral  
együtt megakadályozták a csö-  
cselék üzembe való behatolását  
és kártevését...

ÜGY VELJÜK, hogy ezek  
után senki sem csodálkozik  
azon — s ezen a téren is min-  
den gyári igazgató példát ve-

## Teljesített ígéret

Az utóbbi időkben számos levél érkezett szerkesztőségünkhöz,  
melyek az üzemi tűzoltók fizetése rendezéséről szöve-  
lésüket sürgették. Nos bebizonyosodott, hogy ezúttal sem a han-  
gsköztől, a rémhírterjesztőlnek volt igazuk. Az ígéretet állítá-  
salkal ellenében tett követte és a Magyar Közlöny július 31-i  
száma közli a Belügyminiszter ezzel kapcsolatos 3/1957. (VII. 31.) BM  
számú rendeletét. A jelentős mérvű fizetésemelés, a kórpóték és az  
óradíjak rendezése pártunk és kormányzatunk bizalmát és meg-  
becsülését fejezi ki, melyre valamennyi üzemi és községi hivatásos  
tűzoltónak jobb munkával és jobb tanulással, a fegyelmi helyzet  
megjavításával kell válaszolnia.

"A belügyminiszter 3/1957. (VII. 31.) BM számú rendelete  
az üzemi és községi hivatásos tűzoltóság illetményének rendezéséről.

A Magyar Forradalmi Munkás-Paraszti Kormányfőt kapott  
felhatalmazás alapján a munkáügyi és a pénzügyminiszterrel egyet-  
értésben a következőket rendelem:

1. §.

(1) A 30/1956. (IX. 8.) MT. számú rendelet 1. számú mellékleté-  
nek „Hivatásos tűzoltóság illetménye” című részében meghatározott  
összegek helyett a továbbiakban a jelen rendelet mellékletében fog-  
lalt összegeket kell kifizetni.

(2) A 30/1956. (IX. 8.) MT. számú rendelet 2. § (4) bekezdésében  
szereplő készütségi pótdíj, valamint az 5. § (1) bekezdés alapján  
fizethető óradíj helyett a jelen rendelet mellékletében feltüntetett  
díjat kell kifizetni.

2. §.

A jelen rendelet rendelkezéseit 1957. évi június hó 1. napjától  
kehl alkalmazni. Végrehajtásáról az érintett szervek, vállalatok, ille-  
tőleg tanácsok szakigazgatási szervei gondoskodnak.

BISZKU BELA s. k., belügyminiszter.

Melléklet a 3/1957. (VII. 31.) BM. számú rendelethez.

### Törzsilletmények:

	üzemi	községi
1. Százados	750	—
2. Főhadnagy	680	—
3. Hadnagy	620	—
4. Alhadnagy	570	—
5. Főtörzsörmeister	520	—
6. Törzsörmeister	490	490
7. Ormeister	450	450
8. Szakaszevezető	420	420
9. Tizedes	390	390
10. Orvezető	380	380
11. Tűzoltó	360	360

### Beosztási illetmények:

	üzemi	községi
1. Nagyüzemi őrsparancsnok	880	—
2. Kisüzemi őrsparancsnok (művezető)	800	—
3. Parancsnokhelyettes (szakmunkás)	720	—
4. Szolgálatvezető	690	590
5. Motorkezelő	660	—
6. Gépkocsivezető	670	640
7. Beosztott (segédmunkás)	620	520

### Kórpóték:

A hivatásos tűzoltóságnál eltöltött minden 5 év után a törzs-  
és beosztási illetmény együttes összegének 2%-a.

### Óradíjak:

Az üzemi hivatásos tűzoltóság készütségi pótdíja, valamint  
az üzemi társadalmi tűzoltók díja óránként: 5 Ft.

hetne Kéner Imre elvtárstól!  
—, hogy a Szerencsi Csokoláde-  
gyár igazgatója úgy nyilatkozik,  
hogy a tűzoltósággal való törő-  
dést egyik létfonosság felada-  
tának tekinti.

IME, KÉT TESTVÉRÜZEM,  
ahol mozgalmás tűzoltóélet jel-  
lemzi a testület és az üzemve-

zés jó, elvtársi viszonyát. Társadalmi tűzoltócsapataik ered-  
ményeinek is ez az egyik „tit-  
ka”; a másik meg az a szellem,  
hogy mindkét helyen igen nagy  
megtisztelést jelent, ha egy dol-  
gozó a társadalmi tűzoltók több  
mint száz főt számláló lelkes  
közösségéhez tartozhat...

Minden szertárban ilyen példás rend kellene

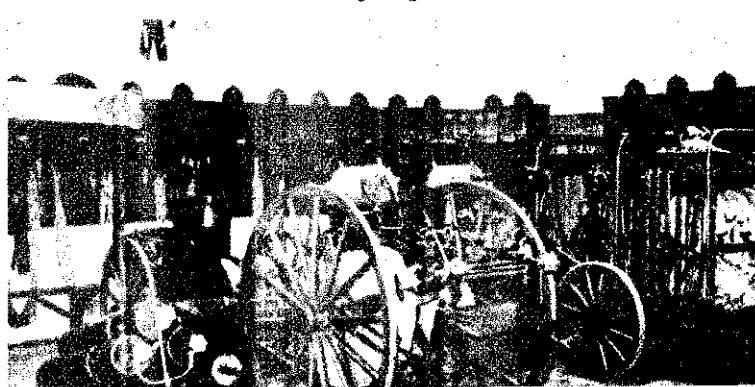

# A műanyaggal történő felületvédő eljárás nehézség, tűzrendészeti vonatkozású kérdése

## A felületvédelem gyakorlati jelentősége

A vasipari üzemek igen fontos feladatát képezi az üzemből kikerülő gyártmányok rozsdásodás és korrózió elleni védelme.

Tudvalevő, hogy a rozsdásodás oxidációs folyamat, amely a fémeknek a levegővel való egyesülésénél keletkezik, a korrózió pedig a fémek felületek kémiai folyamatainak révén bekövetkező károsodása.

A rozsdásodás és a korrózió következtében a különböző fémek gyártmányok (csövek, edények, lemezek stb.) falvastagsága állandóan csökken, tehát ellenálló képességük is egyre kisebb lesz.

A tűzoltóság szempontjából lényeges tudnivaló, hogy korrózió esetén a robbanásveszély is fennáll. Pl. savaknak fémekre való hatásánál hidrogén acetilén és réz érintkezésekor pedig rézacetilid keletkezik és mindkét gáznemű anyag jelenléte robbanás előidézője lehet. Mivel lúgok és savak hatására a szervezetre is ártalmas vegyületek képződnek, éppen ezért a vegyipari üzemekben — a tűz- és robbanásveszély mellett — a készülékek felületvédelme elsősorban az életveszély miatt rendkívül fontos.

A felületvédelem nagy jelentősége különösen anyagi tekintetben mutatkozik. Úgy szólván felbecsülhetetlen az az érték, amely a felületvédelem hiánya miatt fém-

anyagokban elpusztul. Sokszor hosszú vasúti szerelvények szállítják a gyűjtőhelyekről az öntödékbe a rozsdásodás és a korrózió következtében teljesen használhatatlanná vált vasfeléket, amelyek szakszerű felületvédelem mellett talán még hosszú ideig megfeleltek volna rendeltetésüknek.

Különösen a gépiparban jelentkezik döntő mértékben a felületvédelem fontossága, ahol a szállításra kerülő különböző műszerek, fogaskerekek, tengelyszerzők stb. méreteinek pontossága a termelésben alkalmazott gépek teljesítőképessége függ.

## Az eddig alkalmazott felületvédelmi eljárás

Az eddig ismert eljárásoknál a festés, a nikkelenzés és a burkolás szolgálta a felületvédelmet. A festésnek az a hátránya, hogy nem biztosítja a megfelelő tartósságot, illetve az ellenállóképeséget. (A korrózió elleni védelemre egyébként alkalmas az alumíniumozás is, amely a tűzi órozáshoz, vagy horganyozáshoz hasonló eljárás, azonban nálunk ez még nem terjedt el.)

A legalkalmasabb az ún. burkolás. Ennek egyik igen elterjedt eljárása a nagyobb távolságra szállított kisebb méretű daraboknak egy rétegképező anyagba, az ún. „kogél”-ba történő bemártása. Ez a kogélnak nevezett anyag filmhártyaszerűen bevonja a belemártott testet, teljesen megdermed, légmentesen elzárja a külső felületet és úgyszólván tökéletesen megvédi a fémeket a külső behatásoktól (páras levegő, savgőz stb.).

A felületvédelemnek ez a módja azonban a különböző nagyságú és alakú darabok miatt, elég szűk lehetőségek között alkalmazható. Ugyanis a nagy felületek, különböző alakú tárgyak (edények, csövek stb.) bemártásához rendkívül nagy méretű edények kellenének, amelyek meg nem engedhető helyet foglalnának el az üzemekben, ami a terület gazdaságos kihasználását károsan befolyásolná. Ez a szempont egyébként a tűzrendészeti hatóságoktól is foglalkoztatja.

Ezt a nehézséget hidalja át a Szerves Vegyipari és Műanyagipari Kutató Intézet. Az intézetben olyan műanyag-szóró pisztolyt szerkesztettek, amelynek segítségével a nagyobb tárgyakat, különböző bonyolult alakú edények külső és belső részeit is beszór-

hatják műanyagvédőréteggel. (Az új kéziképet az idei tavaszi Budapesti Ipari Sáron be is mutatták.)

A pisztolyos szórásos eljárás a fémek felületvédelme mellett az építőiparban is nagyszerűen alkalmazható, a műanyagból különböző alakú szigetelőpók képezhető ki olyan helyen is, ahol csak ezzel a kis szerszámmal (szórópisztoly) lehet megfelelően hozzáférni a getelésre váró felülethez. Ezzel az eljárással tehát igen sokszor az előregyártott elemek költsége is megtakarítható. Hívalhatják a pisztolyos szórás a műanyagból készült csövek szerelésénél is. Először ugyanis, hogy a hajlítások miatt csövek fala a megengedettnél jobban vékonyodik. Az ilyen meghibásodás pl. kéletesen megszüntethető a műanyag szórásával.

Tűzrendészeti szempontból azért érdemelnünk a felületvédelem új eljárásért mert rendkívül előnyei alapján már vasipari üzemekben, és az új építkezéseknél, mind pedig a különböző javító-átalakításoknál és általában a karbantartásoknál is egyaránt várható a széles alkalmazása, amelyet a szórópisztoly szító vállalat szériagyártásra való fejlesztése is bizonyít. A hatósági műveztől elvtársaknak tehát ismerniük kell a műanyagfelhasználás nálunk eddig is retlen változatát, technológiai eljárás lényegét, tűzveszélyét, s a felhasználás módját és gyűlékonyságát is, mert az idevonatkozó adatok birtokában hatják meg a különböző körülmények zött a szükséges és helyes előírásokat.

Lehetséges, hogy az érdeklő munkások állandó jellegű, folyamatos útmutatással rendezkednek be az új eljárás alkalmazására. Az így előállított zetet tehát az üzem tűzrendészeti hatóságában kell majd szabályozni. Azonban zonyára számos olyan esetben is találunk majd, amikor — különösen az kezéseknél — úgyszólván alkalomszerűen jelentkezik ez a tűzveszélyes ipari módszer. Ilyenkor előfordulhat, hogy a tűzoltóság — az állandó üzemeltetéshez hasonlóan — határozatlanban állapítja meg a biztos követelményeket.

Olyan esetekkel is számolhatunk, erre nem kerülhet sor, mert pl. sürgős javítás, vagy az átalakítás. Ilyen megelőzés szabályait csak úgy érvényesíthetjük, ha a munkavezetők tisztában vannak a változott körülményeknek megfelelő tűzvédelmi tennivalóikkal. Lényeges az új ipari módszerre áttérő vállalatok munkavezetők megfelelő kioktatása, lehetséges, hogy az óvintézkedések n a szükséges felügyeletéről és az ellenőrzésről is ezeknek a felelős dolgozóknak majd gondoskodniuk.

## A pisztolyos szórás leírása

A felületvédelem céljára oldott és különböző alakú műanyagot használnak. A tárgyat elhelyezett anyagot — a festékhez hasonlóan — szórópisztoly segítségével

Felületburkolás hőre lágyuló műanyaggal, lángszórós eljárással: 1. műanyagtartály, 2. felkavaró kamra, 3. porlasztó pisztoly, 4. bevonandó tárgy felülete, 5. pisztoly csatornája, 6. sűrítettlevegős palack, 7. gázipalack.

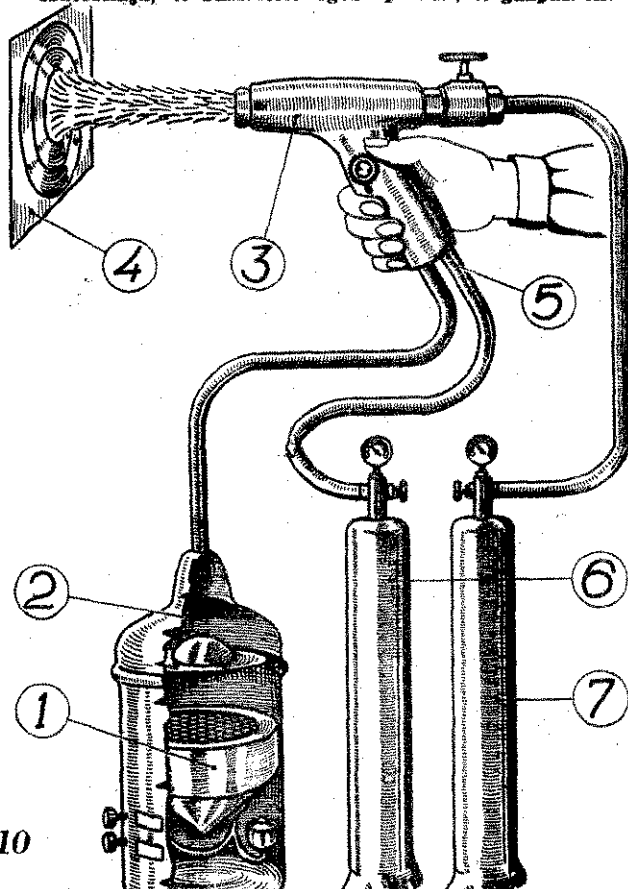

el juttatják a bevonandó tárgyra. Az újítás lényege abban áll, hogy a különleges szórópisztollyal egy *gázlángkoszorún keresztül* lövellik át a műanyagoldatot vagy ort. A gázláng meglágyítja, jobban mondva csaknem megolvasztja az előkezelt kb. 200—220 °C hőmérsékletre felmelegített felületre szórja. Ezzel a megoldással a műanyag tapadása tökéletes, mert szemései valósággal összeolvadnak a felületen. A szórással egészen vékony, 1 mm-en túli réteg, de ha szükséges, akkor vastagabb borítás is elérhető. Ebben az esetben a pisztollyal többször kell áthaladni a bevonásra kerülő felületen.) A megfelelő réteg kialakítása után a felületet lassan leütik, majd az esetleges hibákat ismét ki-

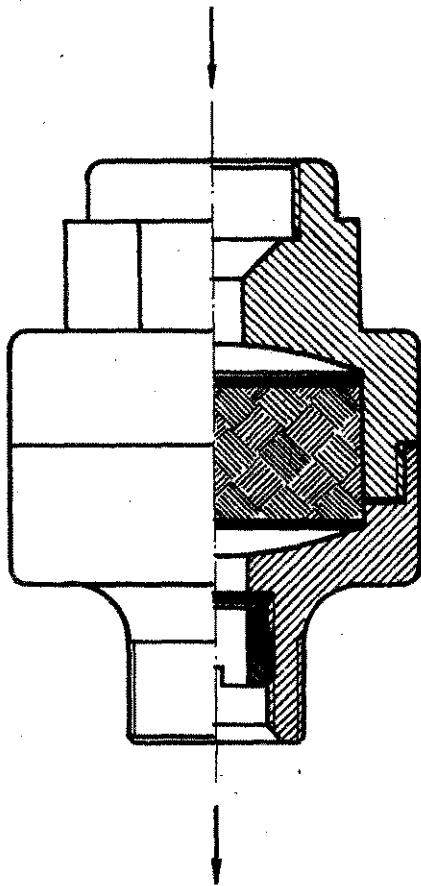

Drótbetétes lángvisszavágást gátló patron

vítják. A beszórt részt 80—90 °C-on lángszeléssel simítják. Tűzrendészeti szempontból fontos tudni, hogy — az újítás következtében — a órásos eljárásnál *acetylén-gázt vagy szous-gázt és oxigént* használnak. Ez esetenként változó is lehet, attól függően, hogy az üzemben melyik áll rendelkezésre. Acetyléngáz használata esetén azt ill megvizsgálni, hogy az előállítás körülményei megfelelnek-e az MSz 15 663—664 számú szabvány követelményeinek. Lényeges a *karbid raktározása és az előállító helyiség megépítése*, továbbá az, hogy szous-gáz és oxigén felhasználása esetén palackokat a 6291—92-es szabvány szerint tárolják és kezeljék. A műanyaglágyításhoz *tűzveszélyes folyadékokat is felhasználnak*. A lágyítás mindenkor a felhasználás helyén történik, mivel a lágyítószerek párolgása miatt a műanyag-pasztákat nem lehet, de nem is

lenne gazdaságos előre elkészíteni. Ennélfogva azokon a helyeken, ahol lágyított anyagokkal dolgoznak, *külön kell intézkedni a tűzveszélyes folyadékok megfelelő tárolásáról*.

Ugyancsak a tűzrendészeti előírások szempontjából szükséges tudnivaló az is, hogy egy szórópisztoly alkalmazásánál a szükséges gázmennyiség hozzávetőlegesen naponta 1/2 palack, a felhasznált anyag pedig 10—12 kg. Ezek az adatok az anyagok utánpótlása szempontjából fontosak, mert ennek megfelelően kell gondoskodni a tárolóhelyről. A szabályok megállapításánál tehát elsősorban azt kell megvizsgálni, hogy hány szórópisztollyal dolgoznak majd és ennek alapján kell megállapítani a felhasznált lágyítószert mennyiségét (kb. 1:1) és a tárolásnál néhány heti szükségletnek megfelelően kell meghatározni az előírásokat.

A lágyítószerek lobbanáspontját esetenként kell megállapítanunk, mert ehhez annyi fajta anyagot használnak fel, hogy ezeket az adatokat nem határozhatjuk meg állandó használatra.

### Tűzrendészeti előírások

Az üzemek évi szemléje alkalmával az eljáró tűzoltótiszt győződjék meg arról, hogy nem foglalkoznak-e az újfajta felületvédő eljárással. Amennyiben igen, úgy ennek megfelelően gondoskodjon a meglévő *határozat kiegészítéséről*.

Ha az üzemben *állandó jelleggel* foglalkoznak a műanyagokkal történő felületvédelemmel, akkor legalább közepesen tűzálló elválasztás szükséges, mert számítani lehet a tűzveszélyes lágyító alkalmazására. Egyidejűleg gondoskodni kell az üzemeltetéshez szükséges gázpalack, esetleg a karbid és a műanyagpor, illetve a tűzveszélyes folyadék raktározásáról.

Amennyiben az üzem vagy vállalat csak *alkalomszerűen* foglalkozik a felületvédelemmel ezzel az új változatával, akkor csupán az üzemeltetéshez szükséges anyagok helyszíni tárolását kell biztosítani, az üzemeltetés számára tehát nem szükséges külön helyiség előírása.

Állandó jellegű helyiség esetében elő kell íj, hogy ennek az üzem többi részétől *t. j. esen külön kijárata* legyen.

Az állandó jellegű helyiség *központi fűtéssel* vagy legfeljebb kívülről kezelhető *cserépkályhával* fűthető.

Gondoskodni kell a *helyiség szellőztetéséről* is. Egy-két pisztoly alkalmazása esetén az egymással szemben beépített és hálóval védett, legalább 30x30 centiméteres nyílás is megfelel. Több szórópisztoly alkalmazásánál azonban már *ventillátoros megoldás* szükséges, mert csak ez képes biztosítani a megfelelő szellőztetést.

A helyiségben egymástól legalább 8—10 m távolságra *kézi oltókészülék*et kell elhelyezni az esetleg keletkező tűz azonnali eloltására.

A szórópisztolynál a láng visszacsapódását *visszavágásgátló biztosító patronnal* előzhetjük meg. Ezt a műszaki újítást a palackok, illetőleg a hegesztésre vonatkozó szabvány megjelenése óta alkalmazzák. Amint a közölt ábra is mutatja, a bizto-

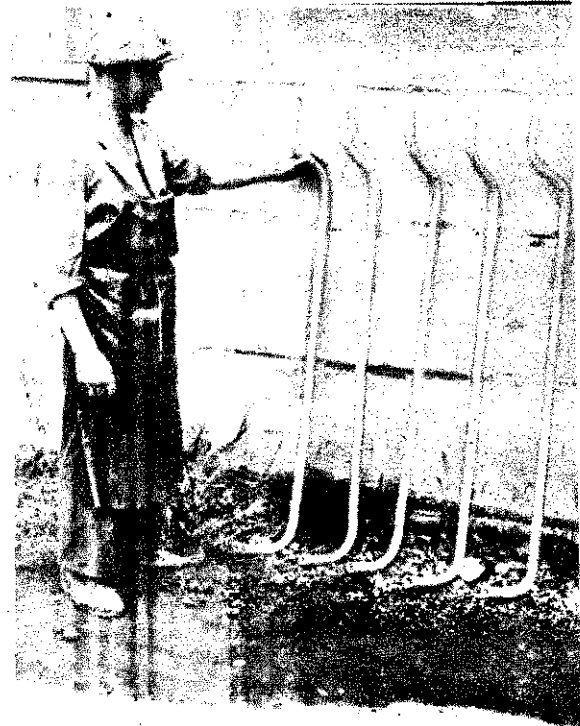

Száraz szállítás céljára szolgáló műanyagcsövek

sító patron felső részén Dáwy-háló, rendszerű rézhuzalbetét akadályozza meg a láng visszacsapódását.

Alkalmi jellegű munkánál a környezet átvizsgálásától kell függővé tenni a szükséges előírásokat. Itt különösen a közelben levő gyúlékony anyagok esetleges elhordása vagy letakarása, a tűztávolság, az első beavatkozáshoz szükséges tűzoltófelszerelés és az ellenőrzés legyen a leglényegesebb szempont.

A felsorolt tűzvédelmi szabályok kizárólag az üzemeltetés sajátos helyzetével foglalkoznak, tehát emellett — az egyéb üzemeltetéshez hasonlóan más előírások érvényesítéséről is gondoskodniuk kell. Ezek: a megközelítés, illetőleg a szabad mozgás, a kijárat, a házirend, a dolgozók kioktatása, a szükséges felügyelet és az ellenőrzés, valamint a karbantartás és az anyagok szabályszerű raktározása, amelyeknek részletei teljeseen megegyeznek a más üzemeltetési formákra vonatkozó általános jellegű előírásokkal.

Tartály belső részének bélelése műanyaggal



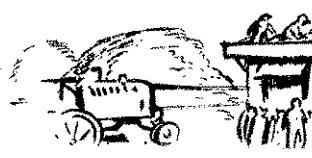

# EREDMÉNYESEN, de nem hibamentesen ha

## BÁCS-KISKUN

A Bács-Kiskun megyei tűzoltóság a mezőgazdaság tűzvédelmére összpontosította minden erejét. Nem csoda, hiszen ez a megye hatványozottan mezőgazdasági jellegű. Hogy ezután eredménnyel avagy kevesebb sikerrel jár-e törekvésük, az elmondható csak a későbbiekben derül ki. Egy azonban bizonyos; az ideig szerencsés és egyéb vonalon mindent megtekint, amit kellett és lehetett, lelkimertesen végrehajtották a 1957. sz. „Intézkedési terv” pontjait. Igaz, az utasítás 4. pontjában foglaltaknak nem tettek maradéktalanul eleget — ezt főleg objektív okok magyarázzák —, de véleményünk szerint ez a „mulasztás” nem befolyásolhatja munkájuk sikerét. Annál is inkább nem, mert találtak egyéb módot a szocialista szektor vezetőinek megfelelő eligazítására és tájékoztatására.

Ottjártunkban sikerült röviden megpillantnunk a megyei Tűzvédelmi Bizottság munkájába. Meg kell mondanunk, nem dolgoznak rosszul, szívükön viselik a tűzrendészet ügyét, tördönnek a problémákkal. Munkájuk operatív jellegének köszönhető a többi között pl., hogy a kiskunhalasi tanács is elrendelte a figyelőszolgálat megszerzését és felállítását. Hogy mi volt a probléma? A kiskunhalasi tanács végrehajtó bizottsági ülésen lezavazta a figyelőszolgálat felállítását. Az indokok egész garnadát sorakoztatták fel, köztük ilyeneket: a városban állami tűzoltóság van, lásd az azok a figyelőszolgálatot, hiszen esténként úgyis csak kugliznak; a város települése olyan sajátos, hogy a figyelőhelynek használt tanácsbázi toronyból nem lehet belátni a város határát és így tovább. Még azzal is érveltek, hogy a vonatkozó rendelet és a megyei Tűzvédelmi Bizottság utasítása csak a községeknek s nem a városoknak rendelte el a figyelőszolgálat felállítását. Hogy ezek az érvek mennyire számítanak, azt nem kívánjuk most bizonygatni, úgy véljük, semmi szükség nincs rá! Azt sem állítjuk, hogy a tanács vb. rosszindulatból fakadóan foglalt el ilyen álláspontot. Egy azonban bizonyos, mégpedig az, hogy egy kis macacosság részéről is megnyilvánult, ami — s ezt el kell ismernünk! — főleg tájékozatlanságból, a vonatkozó rendeletek hiányos ismeretéből s nem utolsósorban félreértésből eredt.

Pontos az, hogy a Tűzvédelmi Bizottság érvelése és határozott — helyszíni — fellépése nyomán a halastak megértették a kérdés lényegét s haladéktalanul intézkedtek a figyelőszolgálat felállítására. Reméljük, intézkedésüket siker koronázta s azóta éber szemek vigyázzak esténként és éjjelente. Halas igen nagy kiterjedésű határát.

Csak egy példát ragadtunk ki a megyei Tűzvédelmi Bizottság operatív munkájából, de már ez is sejti, hogy nem dolgoznak rosszul. Egyébként ez így is van! Valamit azonban meg kell mondanunk: Igen sajnálatos esetben minősítettük, hogy július 12-én — az előzetes megbeszélés ellenére — a Tűzvédelmi Bizottság tagjai nem jöttek el a megye Duna menti részének ellenőrzésére. Pedig nagy szükség lett volna rájuk ott is! Nem firtajtuk sem a tanács, sem a rendőrség részéről az elmaradás okait, azonban azt sze-

retünk — nem a saját, hanem első sorban a megye tűzvédelme érdekében —, hogy ilyesmi máskor ne forduljon elő, s mindig a legszigorúbban ragaszkodjanak saját döntésük, elhatározásaik pontos végrehajtásához.

Több helyen megszemlítettük a készletügyi és figyelőszolgálat helyzetét. Ez a szolgálat különösen jelentőségű az aratás és cséplés időszakában. Örömmel állapítottuk meg, hogy Bács-Kiskun megyében nincsen különösebb baj ezen a téren. Páhl, Kiskörös, Kecel, Kunszentmiklós, Harta — és így sorolhatnánk tovább az általában meglátogatott községeket — egytől egytől megszervezték, a feladatot hiánytalanul ellátó szolgálattal rendelkezik. Alig van egy-két község — pl. Apost, Soltvadkert —, ahol ilyen tekintetben problémák merültek fel. Azóta bizonytalán az ilyen helyeken is túl vannak a nehézségeken...

A készletügyi és figyelőszolgálat megszervezésével és ellátásával kapcsolatban feltétlen meg kell említenünk azt a körülményt, hogy a megye területén — de más megyékben is! — igen sok községben külön, e célra megfizetett dolgozók (többnyire önkéntes tűzoltók) látják el a szolgálatot. Az a gyakorlat alakult ki ugyanis, hogy a vonatkozó rendelet értelmében a készletügyi és figyelőszolgálat ellátására kötelezettek bizonyos pénzüsszegért megváltathatják szolgálatukat. Ilyenformán összegyűlik egy bizonyos pénzüsszeg, melyből az állandó szolgálatot ellátókat anyagilag kárpótolhatják. Vannak helyek, ahol 5, másutt 10, de van, ahol 15 forintot, sőt ennél többet „szednek be” megváltás címén. Kunszentmiklóson pl. 5 forintot kérnek, ugyanakkor a keceliek drágábban, 20 Ft-ért ezközik a „megváltást”. Nem egyöntetű az állandó szolgálatot ellátók díjazása sem. Néhol havi 800 forintot fizetnek, de olyan község is akad — pl. Harta —, ahol 5 fő állandó szolgálatos (ezek az egész időnyben megszaktás nélkül éjjelnappal bent vannak) fejenként napi 60 forintért teljesít szolgálatot. Az az érzésünk, hogy helytelen az az „összevisszaság”. Az igaz, hogy ilyenformán senki sem jár rosszul, de mégis óvatosabban kellene bánni ezzel a kérdéssel. Az sem helyes, hogy egyes helyeken — pl. Kunszentmiklóson — tűzoltók is részt vesznek a megváltás után járó pénz beszedésében. Különösen azért nem helyes ez, mert egyes esetekben még a pénzkezelés legelemibb szabályait sem tartják be. Ez pedig sohasem vezet jóra!

Az említett esetekben végeredményben helyi, tanácsai kezdeményezésről, tanácsai intézkedésről van szó. Ettől függetlenül azonban nem ártana, ha az eddiginél nagyobb figyelemmel kísérménk az ilyen kezdeményezéseket...

Hibát követnénk el, ha Bács-Kiskun megyével foglalkozva nem írnanék néhány sort az úgynevezett „kirendelt instruktorok” munkájáról. Vigyázzunk! — nem valami új szervezésről van szó, hanem csupán arról, hogy a kecskeméti alosztályról 4 fő, a megye többi alosztályáról pedig 2-3 fő tartózkodik kint állandó jelleggel a részére kijelölt területen, ahol gyakori ellenőrzéssel, szakszerű tanáccsal segítik — sőt bizonyos értelemben irányítják is — a terület tűzrendészeti munkáját. Kirendelésük időtartamát az

## — Bács-Kiskun és Somogy

illető terület aratási és cséplési munkálatainak állapota határozza meg. Ez évben pl. június 15-én kezdték meg területi munkájukat, s majd csak a cséplési munkálatok befejeztével térnek vissza szolgálati helyükre.

A tiszakécskei területen Pállnkás Pál főm., elvtárs, a kecskeméti alosztály beosztottja tevékenykedik. Fiatál, jó fellépésű, szakmailag is megfelelően képzett elvtárs. Jónéhány éve tűzoltó, s volt már járási kirendelt is. Nem idegen tehát előtte a jelenlegi feladatköre, ismeri a mezőgazdaság tűzvédelmének majdnem minden csínját-bínját.

Sokat, gyakran 15-18 órát dolgozik naponta. Nem egy esetben saját motorkerékpárjával járja a Tiszakécskét, Lakitelket, Lászlófalvát és Nyárlőrincet magabafoglaló területét. Mint mondja, nappal a berakodóhelyeket, az aratási és cséplési munkálatokat, éjjel pedig a készletügyi és figyelőszolgálatot ellenőrzi. Végzett munkájáról munkanaplót vezet, hetenként egyszer pedig „beszallat” Keckemétre s beszámoló munkájáról és területe tűzrendészeti helyzetéről.

Nehéz, felelősségteljes munka nincs egyedül, Hú segítő Békó hdgy. elvtárs, Tiszalaki közösgli hivatásos parancsnokkal vel jóformán állandóan együtt járk a határt. Békó elvtárs is jótöltő Klifogástalanul pontosan gozik, rendet tart portáján, és társadságot nem kímélve megkodik a község tűzvédelmének tostitásán. Szakképzettségét, jótöltő voltát igazolja pl. a május — a Dohány u. 64. sz. alatt — tén tüzestet, ahol az erdem beavatkozásához nem kis mért járult hozzá leleményessége é tározott fellépése.

Hasznos segítőjük a rendőrs. Medgyesi r. hdgy. Órsparancsnok is szívén viseli a tűzrendészetet, s minden támogatást nyújt, hogy a tűzrendészet kép eredményes munkát végezhes.

## SOMOGY

Somogy megyében is kezd fogatni a 30-as tvr. végrehitásátának új, lényeges köm seket tartalmazó rendelkezése.



Nagyon fontos követelmény a cséplőmunkások eligazítása...  
...és a vízes kipufogóval működő erőgépek víztartályának rendszeres feltöltése



# mezőgazdasági tűzvédelem munkája



## megyei helyzetkép —

„nagy műszakra” való felkészülés nyegesen szervezettebb volt a tárgyánál. Ebben annak is szerepe van, hogy a járási és községi tanácsok jórésze sokkal komolyabban foglalkozik a készültési, figyelő- és gatszolgálat megszervezésével. Erősekes — és legalábbis ebben a mértékben bevált — módszerek bizovult az is, hogy a községekben nem alakítottak külön tűzvédelmi bizottságokat, hanem a megyei tanácsok a végrehajtó bizottságokat követték arra, hogy — a nagy munkák eje — valamennyi illetékes foglalkozzanak a tűzvédelem ügyével.

A készültési és figyelőszolgálat rendjére való áttérés érthetően nem volt zökkenőmentes. Egyes helyeken a rendelkezések téves értelmezése okozott átmeneti zavarokat. Később és Somogyországon például a helyi figyelőszolgálatot is tartották. Ez természetesen még nem különösebb baj, azonban, ha egyditt is zúgnak a gazdasági mamák aggodalmával, hogy nem engedik éjjeli felváltó szolgálatra lányalkat, mégis

kellene valami megoldást találni, hogy ne csak a helyi erkölcsök, de a szolgálat se szenvedjen „csorbát”...

A kaposvári, a tabi és a siófoki járásban egyetlen gazdátlan szertartat sem találtunk. Egy-két esetben fordult csak elő, hogy valamelyik készültési szolgálatos hosszabb-rövidebb időre „eltávozott”, vagy éppen este 6 órákor „ebédelt”... A kiértesítéseket — kevés kivétellel — időben kézbesítették, s nem kis mértékben ennek tulajdonítható a jelenlegi eléggé kedvező helyzet. A jó szervezés ellenére is találkozunk néhány tanulságos és kirívó esettel. Tengődőn például csak július 9-én — akkor is csupán egy tűzesetet követően — állították fel a szolgálatot, Ságváron, Balatonörszöldön, de még más helyeken is hatvan évesnél jóval idősebbeket osztottak be szolgálatra. Ságváron például látogatásunk alkalmával egy 76 és egy 71 éves bácsi teljesített szolgálatot. Két szempontból is

elfogadhatatlannak tartjuk azt az érvelést, hogy „hiszen nem is olyan öregek, hébe-hóba még a menyecskékhez is eljárnak...” Először is hiába osztunk be időseket, mert ha távollemaradnak, nem vonhatók felelősségre. Másodszorban tűz alkalmával az ügyek még akkor sem lennének alkalmas kezeltében, ha a két öreg valóban eljárna a menyecskékhez... Aztán meg az sem lényegtelen, hogy egyikük egymaga irányítsa meg a földjét, ami ebben a korban éppenséggel nem csekélység.

Jóleső érzéssel nyugtáztuk, hogy a legtöbb helyen nemcsak az érteitelésre, hanem a tennivalókra való kioktatásra is gondot fordítottak. Csupán igalon hallottunk olyan választ egy fiatal lánytól, hogy „tűz esetén először is nagyon megijednek...”

A beosztottak elhelyezése bizony nem kielégítő. Sok helyen még alkalmatlanság sincs, és ha esik az eső, bőrig áznak a lovak. Sajnos, nem Andocs példája az általános. Ebben a községben ugyanis olyan szépen rendezték az őrszobát, hogy akár orvosi rendelőknek is beillene. Végül Péter községi parancsnoknak még arra is van gondolja, hogy nap, mint nap friss szalmát hozzon a heverőre. Eppen ezért érthetetlennek és kissé különösnek találunk egy Tolnai nevű rendőrmester nagyhangú és a valóságnak nem megfelelő bejegyzését. Tolnai egyik ellenőrzése alkalmával „megállapította, hogy a „parancsnok elvtárs nem folytat ellenőrzést”... s „legközelebb hasonló esetben intézkedést fogok foganatosítani...” Természetesen továbbra is igényeljük a rendőri szervek segítségét, de ne sértődjünk meg senki azon, hogy az ilyenféle támogatásból nem kérünk. Szeretnénk ha Tolnai elvtárs is megszívlelné (egyébként egyes alkalmi tűzoltók is okulhatnak belőle), hogy a községekkel más hangon kell beszélni, mint esetleg a hivatásos állományúakkal... Gondoljunk arra, hogy esetleg egyetlen durva megjegyzés évek munkáját teheti tönkre, mert a községi tűzoltó elvtársak szívvel-lélekkel ugyan, de önkéntes alapon végzik elismerésre méltó munkájukat...

Zalában könnyű lenne a pihenési lehetőséget biztosítani, hiszen ha — nem is nagy — de van hely erre a célra. Bábony állítólagos „gyarmatan”, Megyeren azonban még egy árva lócsát sem biztosítottak. Látogatásunkkor éppen zuhogott az eső és — így sejtjük, hogy — az ég felé fordított ajkuk halk rebegései korántsem imádságokat mormoltak... Ez még érthetőbbé válik, ha azt is elmondjuk, hogy a félig kész szertár egyik részén, „elhelyezett” szalma kissé mozog és csipős!

Féltreértés ne essék, nem tűzoltó igényekkel kívánunk előhozakodni, de emberek számára feltétlenül emberi körülményeket kell teremtenünk! Az sem mellékes, hogy számos szolgálatot teljesítő anyúgy is kimerült, és egy-egy végigácsorgott éjszaka utáni aratás alkalmával mindent gondolrólunk csak jót és szépet nem. Pedig kevés költséggel és némi jóindulattal ezt is és az általuk megfelelő elhelyezését is biztosítani lehetne.

Leikes segítőitársainknak, a községi tűzoltóknak nagy érdemük van abban, hogy ezt a nehéz és sok ezer embert megmozgató munkát sikeresen végzik a megyében. A somogyi megyei parancsnok például a saját zsebéből (!) előlegezte a szertár felépítéséhez még hiányzó pénzösszeget... A testület itt is és Zala községben is derékas társadalmi munkával gyorsította meg az építkezést. Ságváron, ahonnan egyébként nagy csapat is indult a siófoki járási versenyre, megállapodás jött létre a parancsnok és az erögépkezelők között, hogy ahol nincsen meg az előírt vízmennyiség és a felszerelés, abba a házba be sem megy a csepőgépek...

A felszerelések használhatóságáról is meggyőződünk, noha Megyeren, Tabon és sok más helyen korántsem örvendetes a helyzetkép. A tabi tanácsháza udvarán például az esőben rozsdásodnak a fecskeendők. Bábonymegyeren pedig három házhoz adták ki a felszereléseket „albérlésre”...

Az ellenőrző és patronáló munka színvonala is észrevehetően javult. Mindenekelőtt örvendetes, hogy az időn senkit sem kell „kapacitálni” erre a munkára és csak olyanokat küldenek ki, akik intézkedni is tudnak. Eltűnő féliben vannak a semmit sem érő ún. „villamellenőrzések” és a régebben tapasztalt „ellenőrzés a kiszállásért” káros elvvel is alig találkozhatunk. Igaz, a tervszerűség terén még elég sok a kívánivaló. Jó lenne, ha az ellenőrzők és a patronálók elsősorban azokat a helyeket keressék fel gyakrabban, ahol problémák vannak. Így például Guthell alldgy. elvtárs, a tabi járási kirendeltség vezetője is jobban tenné, ha kevesebbet menne Andocsra és többet azokra a helyekre, ahol nélkülözhetetlen az intézkedés...

A csepőlétről még korai lenne véleményi nyilvánítanunk. Ami keveset láthattunk, az rendben és az előírásoknak megfelelően zajlott le. Kevés erőgéppel találkozunk, de különösebb szabálytalanságokat a téren sem észleltünk. A tabi gépalomlás 4007-es számú kombájnjának vezetőjét viszont nem ártana figyelmeztetni arra, hogy nem elegendő, ha csak ő ismeri a gázoló használatát.

A propagandamunkát jelentősen elősegíti a Somogy megyei Néplap számos riportja és kisebb-nagyobb cikke. Sok helyre eljut így a mondanivalóink. Mindenesetre szeretnénk, ha a velük való jó együttműködés nemcsak kampányszerű lenne.

Közös szűrű kevés van a megyében, a legtöbb községben belsőlegre hordanak be. Sajnos, sok helyen az építési adottságok következtében nehezen tarthatók be a tűztávolságok. Ez természetesen hatékonyabb ellenőrzést és az észlelt hiányosságok azonnali kiküszöbölését igényli elvtársainktól.

Befejezésül csak annyit: Az említett szép eredmények ellenére sincs semmi ok az elbizakodásra, mert jócskán akad még „sötét pont” a megye területén. Jórészt ezek felszámolására kell összpontosítani az erőket!



A helyesen alkalmazott elektromos erőgép csaknem teljes tűzbiztonságot nyújt

Szűrűellenőrzésen



Zalában könnyű lenne a pihenési lehetőséget biztosítani, hiszen ha — nem is nagy — de van hely erre a célra.

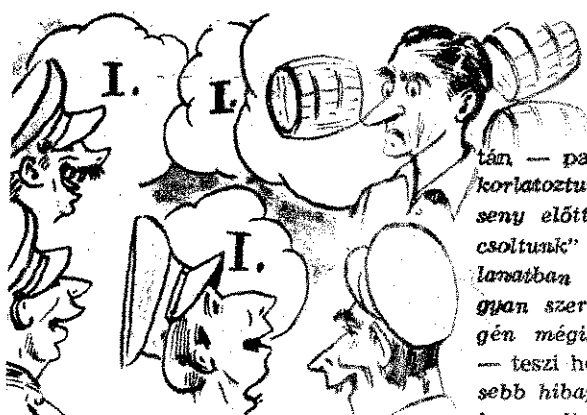

**A közelmúltban** befejeződött járási tűzoltóversenyeken több mint kétezer községi önkéntes és üzemi társadalmi tűzoltócsapat — jóval több a tavalyinál — állt a rajthoz és mérte össze erejét az elismerést jelentő „járási első” címért. A versenyek egyben a nyári mezőgazdasági munkálatokra való lelkiismeretes felkészülés erőpróbáit is jelentették. A helyenként mutatkozó kisebb-nagyobb hiányosságok ellenére is meg kell mondanunk, hogy a versenyző csapatok túlnyomó többsége nemcsak a versenyszerelesekben bizonyította be felkészültségét, hanem most, a nyári napok megfeszített munkája közepette is éber és fegyelmekkel örvénylő községeink és a határ tűzbiztonsága felett.

Meglátogattunk néhány, első helyezést elért községi önkéntes tűzoltócsapatot, hogy pillanatképet adjunk mindennapi életükből és elmondjuk, mit csinálnak, hogyan végzik munkájukat, és általában mit tapasztaltunk náluk júliusi látogatásunk alkalmával...

☆

**A PILISVÖRÖSVÁRI ÖNKÉNTESKRŐL** igazán elmondhatjuk, hogy a járási versenyen „babért” arattak. Ugyanis három első helyezést „hoztak össze”, öregbítve testületük hírnevét és tekintélyét.

— *Hogyan sikerült?* — kérdezzük.

— *Bizony nem volt könnyű, míg a győzelmet jelentő szereplést befejező „Kész”-ig eljutottunk — meséli Szathmáry Zoltán — parancsnok. Sokat gyakorlatoztunk, s különösen a verseny előtti 3—4 napon „kapcsolatunk” rá. Még az utolsó pillanatban sem úgy ment, ahogyan szeretnénk volna, de a végén mégis csak sikerült. Igaz — teszi hozzá őszintén — kevesebb hibaponttal és jobb idővel is szerelhettünk volna!*

— *Elismerés illeti — ezt már Fogarasi Józsa bácsi fűzi hozzá — azokat a tűzoltókat, akik abban az időben munkahelyükön műszakot cseréltek, csak hogy részt vehessenek az előkészítő gyakorlatokon.*

Tudni kell ugyanis, hogy a vörösvári tűzoltók foglalkozás szerinti összetétele következtében (sok a bányász és a gyári munkás, akik a fővárosban és környékén dolgoznak) igen nehéz „összehozni” a gárdát.

Mindennapi munkájukkal is jól állnak — állapítjuk meg, miután egy kicsit jobban széjjelnezzük... A tűzvédelmi bizottság él és jól dolgozik. A készségi és figyelőszolgálat megszervezésében és ellátásában példás rend és fegyelem uralkodik. A területfelelősök sem tétlenkednek, hanem körzetenkénti 2—3 területfelelős rója a számára kijelölt útvonalat és ellenőrzi a tűzrendszeti szabályok betartását. Különben nincs is nagyobb baj a község és a határ tűzvédelmével, bár a behordás körül akad egy kis nehézség. Ez is főleg abból adódik, hogy közel 60 háznál csépelnek majd belsőleg, s a legtöbbjénél meglehetősen „szűk” a hely.

A tanáccsal jó a kapcsolatuk. Mint mondják — minden segítséget megkapnak. Egyenruháállományuk is a napokban növekedett 20 öltönnyel, mégpedig a tanács jóvoltából. S hogy e jó kapcsolat derűsebb oldaláról is szóljunk, — a vörösvári tanácselnök 3 hordó söre „bánja” a nagyszerű versenyszereplést... Legelőbb problémájuk a létszámkérdés. Jelenlegi létszámuk jóval kisebb a szervezet szerintiél. Meg azután ezek közül is többen nem éppen ma kezdték a tűzoltószolgálatot. Azért bizakodóak, hiszen ott vannak a fiatalok!

Mi bízunk bennük! Bízunk abban, hogy továbbra is sikerrel örvénylnek községük tűzvédelmén, s reméljük, hogy a megyei versenyen jól szerepelnek

és mint annak idején, 1952-ben, jövőre is ott lesznek az ország-részi versenyen.

**A BÁCS MEGYEI SZALK-SZENTMÁRTON KÖZSÉG** önkéntes tűzoltósága két első helyezéssel dicsekedhet. Komoly eredmény ez, s minden bizonnal megdolgoztak érte... Most, a versenyek után, az ember azt gondolná, — s tegyük hozzá: joggal —, hogy a győzelem nemes érzésétől áthatva még nagyobb lelkesedéssel és lendülettel fáradoznak testületük erősítésén és községük tűzvédelmi helyzetének biztosításán. Sajnos, nem egészen így van!... A parancsnok egy ki-

szíthetik el a kedvüket! An is inkább, mert mi sem a nács, sem pedig a rendőr részéről nem tapasztalt olyan megnyilvánulást, amiből a tűzoltóság, a tűzoltómielőzésére, kihasználására vetkezethetnének.

Éppen ezért azt szeretnénk ha Kántor elvtárs és a társak szalkszentmártoni tűzoltótárs nem csinálnának maguknak — de másoknak sem! problémát az „előszoba-ügy” Nyugodjanak meg, tegye félre mindennemű bosszúséértődöttséget, s a továbbiak — éppen úgy mint hosszú ken keresztül — lelkesen, adóan tevékenykedjenek te



csit sértődött, nem olyan lelkesedéssel végzi munkáját, mint azt már éveken át megszoktuk tőle, és a tűzoltói is valahogyan hasonlóképpen vannak vele. Egyszóval: nem úgy megy a munka, mint ahogyan kellene...

Még mindig akadnak problémák a behordási engedélyek körül; nincs, illetve nem jól szervezték meg a készségi szolgálatot; a szertár padlására is ráférne már a tapasztás, mert a szállodogáló por lepi a szereket és a felszereléseket... Szóval, akad éppen egy-két hiba! Igaz, nem nagy egyik sem s ami a lényeg — azonnal megoldható, csak egy kis akarat és főleg a sértődöttség félredobása kellene hozzá...

Hogy honnan ered ez a sértődöttség, amely végeredményben az ismertett hibák, hiányosságok gyökere — azt nem akarjuk most részletezni. Azzal sem kívánunk foglalkozni, hogy vajon jogos-e a sértődöttség... Annyit azonban hozzáfűzünk, hogy olyan mértékben semmi esetre sem jogos, hogy azért valaki elveszítse munkakedvét. Ha pillanatnyilag nem is kedvező számokra a tanács és a rendőrség intézkedése a tűzoltó-őrszoba előszobájának használatát illetően, azért még nem fordult fel a világ, s a szalkszentmártoni tűzoltók nem ve-

leti életük fejlesztésén és s tett falujuk tűzvédelmi hátának biztosításán. Csakis helyes, az egyedüli járhat

**KÉTSZERES BAJNOK** ta el a Gencsapá megrendezett járási ve „harcmezejét”. A csepi férficsapata ugyanis meg telte tavalyi győzelmét a kismotorfecskeendő - szerelt Ezúttal sem a „vakszere hanem a csapat tagjainak adó és rendszeres munkáj lentette javukra a mérleg vét. S bár velük együtt örülünk a szép győzele mégis sokkal inkább azt juk örvendetesnek, hogy szág egyik legjobb tűzolt lete áll e nagyszerű fegyv mögött. Itt aztán a verse nek egyéb gondjuk s mint a jó felkészülés, hi tanácsbeliek sem időt, anyagiakat nem sajnál: testület felvirágoztatása kében.

S miközben a verseny t esélyeit latolgatjuk Ková tán általános iskolai tané testület titkárával, meg hogy a csepregi tűzol csak az egyik szemük mért a női és az ifjúsá patok szereplése nem be a hozzájuk fűzött re ket. A régi — sok süke



— női csapat időközben „ment”. Már pedig koly menyecskéknek nem illik „gurigálni” Csepregen. Illik még „pártában” vannak, akik pedig arra hivatkoznak, hogy ők „öregesek” (22—23 évesek!). A fiatalok kevés tapasztalattal rendelkező női csapatnak azonban semmi oka sincsen a szégyenkezésre. Csak egy hajszálmaraadtak le a bozsokiak között.

Az ifjú ezúttal negyedikek lettek. A csepregiek tárgyilagosságra jellemző, hogy teljesen igaznak tartják ezt az eredményt is, noha jóval érzékenyebben érinti őket, mint a nők maradása. A győztes férficsa-

patyia jubileumukat. Már megkezdődtek az előkészületek, s bízunk abban, hogy ekkorra bemutatkozhat zenekaruk is. A nagyszabású ünnepség fénypontja egy háziverseny lesz, melyre szomszédos, Győr megyei csapatokat is meghívtak. A díjakat a testület adja, ám remélik, hogy nem „idegenbe”, hanem a helybeli szertárba vándorolnak ezek a díjak is... A jubileumi „koszorút” pedig megyei elsőséggel szeretnék ékesíteni. Hát ha ez is sikerül? Sohasem lehet tudni!...

**LASSAN FÉRFISORBA KERÜLNEK** a kemenessőmjéni ifjúsági tűzoltó csapat tag-

mezzett gárda várja a nagy napot, s ha valóban azt fogják nyújtani, amire képesek, akkor... De ne igyunk előre a medvébőrre, hiszen nem kisebb lelkesedéssel mások is ugyanerre készülnek.

### A FELSŐPATYIAKKAL

utoljára az országos tűzoltóversenyen találkoztunk. Akkor sikerült beverekedniük magukat a döntőbe és nagy küzdelemben másodikok lettek. Nos, az első „akadályt” ezúttal is sikeresen „vették”, s biztos győzelmet arattak a sárvári járásban.

— A kezdet tehát sokatigéző, de a továbbiakért bizonyára jobban meg kell izzadnunk — mondja Bali elvtárs, a parancsnok. — Az elmúlt esztendőben még az ún. „szabadszerelés” dívott és nem titkoljuk, hogy mi sem szereltünk a legszabályosabban... — Persze az átállás némi döccenővel jár — mondja — s bár győztünk, mégsem lehetünk elégedettek az 52 másodperces szerelési idővel, no és természetesen azzal a három hibaponttal sem, amit összeszedtünk.

Azért nem kell féltetni a felsőpatyiaikat! Nemrégiben például egy tüzesetnél avatkoztak be szabályszerűen. Itt ugyan érthetően senki sem tanyázott stopperórával a hátuk mögött — mégis derekasan helytálltak. Szép dolog a verseny, de ez az igazi erőpróba! A testület szerencsés helyzetben van, mert nagy számú fiatal erő áll rendelkezésre, akik örvendetesen (nem úgy, mint sok más községben) nem húzódoznak a tűzoltói munkától. Így aztán megfelelően képzett tartalékokra is számíthatnak, s ahogy megismertük őket, rövidesen úgy elcsajátítják a „szabályos” szerelést, hogy talán „szabadstílusban” sem szereltek különben... Erre egyébként is jó alkalom a szomszédos alsópatyiaikkal és a többi környékbeli községekkel való nemes vetélkedésük. Különösen az alsópatyiaik feniék Bali elvtársékra a fogjukat. Most is fogadkoztak hogy „elkapják őket”. Parancsnokuk olyasmit is ígért — állítólag —, hogy ha ez nem sikerül, hason csúszik előttük.

Ki állíthatná, hogy nem jó az ilyen vetélkedés? (Persze,



hason csúszás nélkül! Friss vértkeringést ad a tűzoltóéletnek, mely alkalom adtán borsos tréfákkal is együtt jár, s nemcsak szórakozást (természetesen igen helyesen azt is), hanem elsősorban önfeláldozást követel meg minden testületi tagtól. Az alsópatyiaikkal pedig vigasztalásul annyit, hogy jövőre vagy két év múlva teljesedhet a vágyuk. Rivalisaik ugyanis a következő versenyen már 400-as vagy 800-as kismotorfecskeendő-szerelésben szeretnék ország-világ előtt bemutatni tudományukat. Ehhez azonban az is szükséges lenne, hogy megkapják a régóta áhított kismotorfecskeendőt. Szívvel kívánjuk, hogy sikerüljön!



**Nem könnyű** az önkéntes községi tűzoltók élete... Nagy és felelősségteljes feladatot látnak el, s mint a tények bizonyítják — nem is rosszul! Ez pedig nem véletlen! Munkájuk eredményessége elsősorban hivatásszeretéből és mélységes öntudatból fakad. Abból a tudatból, annak felismeréséből, hogy munkásságukkal a társadalom ügyét szolgálják és hogy szerencsés tevékenységük — legyen az gyakorlat, verseny, területfelelősi szolgálat, vagy éppen tűzoltás — minden egyes mozzanata szorosan összefügg egymással és a fejlődést szolgálja. Ezért tekintik napjaink megfeszített munkáját egyúttal a megyei versenyre való felkészülés „főpróbájának” is, és vetnek latba minden erőt, hogy ősszel majd ismét az elsők között legyenek.



# ELSŐK KÖZÖTT

...ugyanis elsősorban az ifjú várja az utánpótlást. A „százéves tag” — Németh Péter, Végő Péter, Szele László és Vida László — már erősen megközelítette, vagy éppen megelérte a negyedik életét. Idén s (reméljük még sokáig) állják a sarat, ám nagy szükség lenne friss, fiatal erőknek mellette utódaik lennének a versenyeken.

Az új versenyszabályzattal elégedettek. Talán nem érdekel megemlítenünk, hogy Vas megyében a hibalehetőségek maximális kiküszöbölése érdekében három fő helyett hatan vezették az értékelést, s mindez idegen járásúak. Nem is kell, hanem az elméleti vizsgálás anyagát és lebonyolítását vizsgálják. Szerintük helytelen a haboltásról feleltetni községi tűzoltókat, s megemlítenünk, hogy cseppet sem használják a versenyszabályzatnak a vizsgázási idők különbözősége sem. Itt először vizsgáznak, jóval hosszabb ideig „izzadnak”, mint akik a vége felé „kerülnek tekerésre”. Nem állítjuk, hogy mindenképpen igazuk van, de azért demes lenne elgondolkodnunk a zsvételeiken.

Talán még a versenyenél is nagyobb izgalommal várják szeptember 8-át. Ezen a napon kívánják megünnepelni 75 éves

jai. Az iskola padjait jóideje elköptatták, s „komoly” dolgozó emberek, pedig egyiküknek-másikuknak még a legénytoll is alig pelyhedzik az állam. S mint ahogy „felőtt” férfiakhoz illik, külön parancsnokuk is van Horváth István személyében. Látogatásunkkor heten hétfel dolgoztak a határban, s jó két órába tellett, míg a Sebestyén-gyereket, Falusi Ferenc meg a többiek bekerekedtek a szertárhoz. Addig a „nagy” Horváth (a községi parancsnok) és Novák tör. elvtárs, a celladömlőki járási kirendeltség beosztottja tájékoztatott bennünket az itteni „helyzetről” és a várható fejleményekről. Mert nem árulunk el kulisszatitkokot, hogy a kemenessőmjéni is ott akarunk lenni a megyei elsők között. A felnőttek kissé lemaradtak a versenyen s most ők hivatottak megmenteni a község és parancsnokuk (aki fiaiként nevel és szereti őket) tekintélyét. Ahhoz azonban, hogy mindez ne csupán kívánság maradjon, bizony még jónéhány másodperccet je kell faragniuk a szerelési időből. Meg aztán az is szükséges hozzá, hogy jóval nyugodtabbak legyenek, mint a járási versenyen. Igaz, könnyű ilyesmit tanácsolni. Lennénk csak az 6 helyükben!... Mindenesetre összeszokott, fegyvel-



# Egy sikeres újítás MEGOLDOTTA

*régóta vajdó problémánkat: a tömlőhidak kérdését*

Tűzoltófelszerelésünk tökéletesítésének egyik komoly problémája a tömlőhidak kérdése. A tömlőhidaknak különösen olyan káreseteknél nagy a jelentőségük, ahol a tömlővezetéseket az úttesten, esetleg nagyforgalmú úttesten kell átvezetni. Az ilyen helyeken ugyanis nem oldható meg a forgalom lezárása a tűz teljes eloltásáig, ezért a forgalom a tömlőhidakon keresztül bonyolódik le.

A jelenleg rendszeresített tömlőhidak, melyeket egységeink használnak, nem nyújtanak megfelelő védelmet kendernyomótömlőinknek. Ezek a tömlőhidak több darabból állnak, s ezért jármű át-

haladása esetén könnyen szétesnek. Emellett túl meredek lejtőt képeznek, aminek következtében kisebb kerekű jármű, helyett, hogy átgördülne rajta, maga előtt

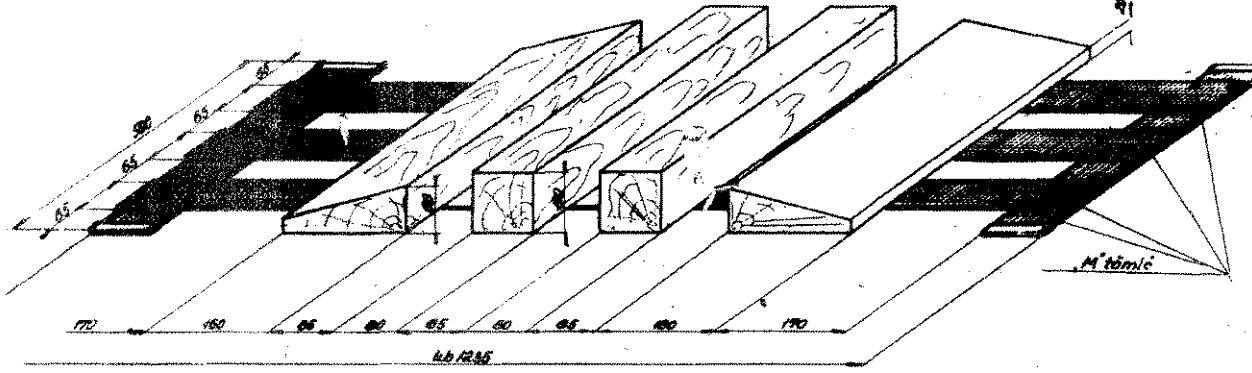

tolja őket, ami a kifektetett tömlővezeték szakadását eredményezheti. További hiányosságuk, hogy túl keskenyek, így az áthaladó jármű egyik kereke rendszerint mellé hajt, ami szintén a tömlővezeték

meghibásodását okozhatja. Gyakori hiányosságuk, hogy nagyobb terhelés hatására — különösen, ha egyenlőtlen felfekvést úttesten használjuk, pl. kopott kockakövezésű úton — könnyen elrepednek és így hasznavehetetlenné válnak. Így sorolhatnánk tovább a hiányosságokat. De már az elmondottakból is tisztán láthatjuk, hogy a jelenlegi tömlőhidaink nem biztosítanak megfelelő védelmet tömlővezetéseink részére. Nagyon könnyen a káresetek sikeres elhárítását gátolhatják meg a fenti hiányosságokból adódó esetleges tömlőszakadások. Emellett nem hagyhatjuk figyelmen kívül a tömlővezeték meghibásodásából adódó népgazdasági kárt sem

A hiányosságokat és a tömlőhidak fontos szerepét szem előtt tartva, a budapesti Tűzrendészeti Parancsnokság Tűzoltás csoportjánál György Antal tű. őrgy. és Petőfi József tű. szds. elvtársak egy tömlőhidat készítettek, mely az említett hiányosságokat kiküszöböli. Az új tömlőhida forgalmas helyen 2 napon keresztül kipróbálták, s a próbák során a tömlőhid semminemű káros elváltozást nem szenvedett. A budapesti Tűzrendészeti Osztályparancs-

nokság elhatározta, hogy egységeit fokozatosan ellátja az újítók által elkészített tömlőhiddal. (1. kép.)

Az új tömlőhíd előnye többek között, hogy nem eshet szét, és még az egészen kis átmérőjű kerék sem toltatja magától, mivel a kerék — a lejtőre való rágördülés előtt a hevedert a földhöz szorítja. További előnye, hogy az eddigiéknél szélesebb és az út egyenlőtlenégeire is jobban hozzáidomulhat, így még nagyobb terhelés esetén is kisebb a törés veszélye. Fontos előnye végül, hogy kis helyen málházható. (2. kép.)

A közölt képek és rajz alapján a hida könnyen elkészíthetjük még egészen kezdetleges szerszámokkal felszerelt műhelyben is. Egy pár tömlőhíd elkészítéséhez anyagszükséglete: 9,5 fm selejt „M”, 2 fm 80x80-as és 1 fm 80x160-as fagerenda, 4 db tömlőszegecs alátéttel és 82 db 2 mm-es facsavarral.

Köteles Győző tű. hdgy.

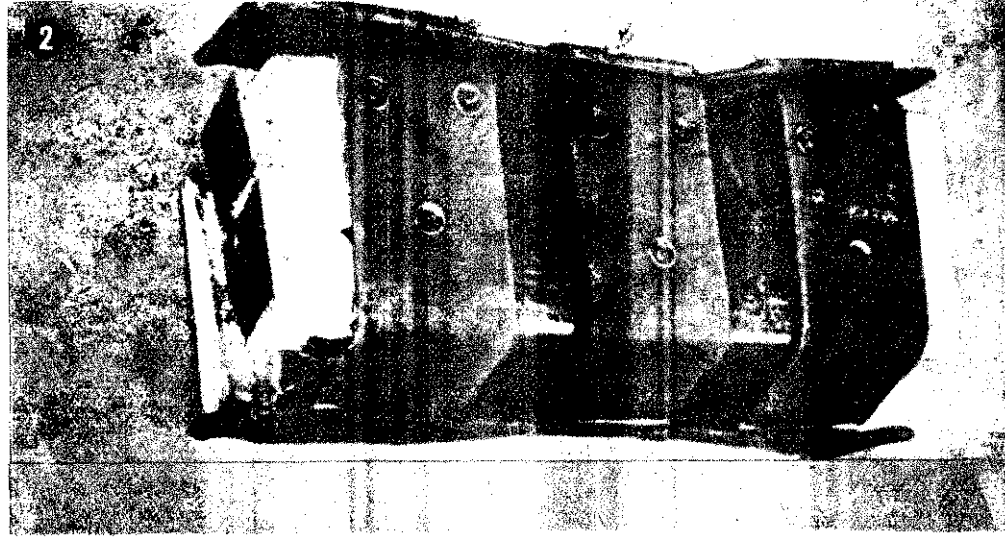



# A GÁZSUGÁRSZIVATTYÚ

alkalmazásának  
néhány elvi és  
gyakorlati kérdése

A Magyar Tűzoltó júniusi számában foglalkoztunk a Mávag 500-as típusú tűzoltószivattyúval. A cikkben jeleztük, hogy a szivattyú légtelenítést gázugárlégtelenítő szivattyú végzi, melyet a motor kipufogógázával működtetünk. Cikkünkben részletesebben foglalkoztunk a gázugárlégtelenítő szivattyúval. Az a élünk, hogy a műszaki fejlődés iránt érdeklődő olvasóinkat kel- len tájékoztassuk a gázugárlégtelenítővel kapcsolatos kérdé- sikről.

A cikkben közölt mérési eredményeket, továbbá a gázugár- légtelenítőnek az 1500-as gépjárműfecskendő-szivattyúhoz való azai alkalmazásával kapcsolatos kísérleteket az Országos Tűz- endészeti Parancsnokság kísérleti alosztálya végezte el.

## A gázugárszivattyú működési elve

Előjáróban meg kell említenünk, hogy a magyar tűzoltóság már két évtizede használja a gázugárszivattyút légtelenítő szivattyúként a 800-as és általában a kétütemű kéthengeres moto- okkal meghajtott kismotorfecskendőknél. A kismotorfecskendők- él és a Csepel gépjárműfecskendőknél alkalmazott gázugár- légtelenítők működési elve lényegében azonos, csupán a gyakor- ati megoldásnál, a kivitelezés formájánál és a méretezésnél mu- atkozik alapvető eltérés a két típusú gázugárlégtelenítő között.

Hogy a gázugárszivattyúk működését megértsük, elenged- etlenül szükséges foglalkoznunk néhány elméleti fogalommal, hivatkozunk néhány vonatkozó fizikai alapismeretre.

Az 1. sz. ábrán a gázugárszivattyú elvi működési vázlatát mutatjuk be. A szivattyú működését a következő, lehető leg- rühetőbb és egyszerű formában próbáljuk megmagyarázni.

Az „A” irányból érkező kipufogógáz az 1 jelzésű fűvókán áramlik át. Az áramló kipufogógázsebesség, nagy. Ugyan- akkor a gáz nyomása — az energiamegmaradás vénye értelmé- ben — lecsökken. Ez a csökkenés a gázsebesség növekedésének nértékétől függ. (A gáz energiatartalma állandó, s az a nyomás, hő- és sebességenergiából tevődik össze, tehát ha a sebesség- energia nő, az csak a hő- és nyomásenergia csökkenése árán lehetséges.) A nyomás a gázugárban annyira lecsökken, hogy az légkör nyomásánál alacsonyabb értéket vesz fel. Így a keverő- térben (3) kisebb a nyomás, mint a szívótérben (2). Az ala- sony nyomású, nagy sebességű gázugár irányába áramlik a levegő a szívótérből (2), mely „B” irányból közlekedik a szivattyúval. A keverőtérben (3) a kiszívott levegő a nagy sebességű gázugárral keveredik és „C” irányban távozik a szabad levegőre.

Láthatjuk tehát, hogy a gázugárlégtelenítő szivattyú szívó- atása egyrészt a kipufogógáz energiatartalmától (gázsebesség, gáznyomás, gázhőmérséklet), továbbá a fűvóka, a keverőtér és a diffuzor geometriai méreteitől és kiképzésétől függ.

Ahhoz, hogy a gázugárlégtelenítő szivattyúval minél nagyobb nérvű légritkítást tudjunk elérni, szükséges, hogy a kipufogó- gáz (munkagáz) minél nagyobb sebességgel áramoljék át a fűvó- án (munkafűvóka). A munkagáz sebességének állandó növekedé- ét csak Laval-rendszerű fűvóka alkalmazásával biztosíthatjuk. A Laval-fűvóka egyenletesen bővülő keresztmetszetű fűvókából ll. Működési elvének megértéséhez a következő magyarázatot djuk:

A fizikából ismeretes, hogy a nyomásenergiának sebességi (kinetikai) energiává történő átalakulása az illető gáz térfogatá- nak növekedésével jár. A fűvóka egy bizonyos keresztmetszeten át áramló gáz térfogata a keresztmetszet és a gáz áramlási sebes- ségének szorzatával egyenlő:

$$G \left[ \frac{m^3}{mp} \right] = F \left[ m^2 \right] \cdot c \left[ \frac{m}{mp} \right]$$

ahol  $G \left[ \frac{m^3}{mp} \right]$  = a gáz térfogata, mely másodpercenként átáramlik;

$F \left[ m^2 \right]$  = a fűvóka keresztmetszete;

$c \left[ \frac{m}{mp} \right]$  = az áramló gáz sebessége az  $F$  keresztmetszetben.

Az állandó keresztmetszetű fűvókában a gáz sebessége egy bizonyos határidőig nő. Ezt a sebességet kritikus sebességnek nevezzük, s mint ezt megállapították, ez pontosan a hangsebes- séggel egyenlő. A gáz sebességének további növekedése tehát a térfogat olyan nagymérvű növekedését vonná maga után, hogy a  $G = F \cdot c$  egyenlőség felborulna. Ezért az áramló gáz sebes- sége nem képes tovább növekedni állandó keresztmetszetű fűvó- kában. A gázugárlégtelenítő berendezésnél alkalmazott Laval- fűvóka keresztmetszete állandóan bővül, s így a keresztmetszet is állandóan olyan mértékben növekszik, hogy a fokozódó sebes- ség mellett is képes a nagyobb térfogatú gáz átbocsátására. Ilyen kiképzés mellett az áramló gáz sebessége mindaddig nő, míg a  $G = F \cdot c$  egyenlőség fennáll.

## Néhány gyakorlati probléma

Az elméleti megfontolások után a gázugárlégtelenítő szivattyúnak gépjárműfecskendőn történő alkalmazásánál mutat- kozó gyakorlati problémákkal foglalkozunk.

A gázugárszivattyú célszerű elhelyezése a kismotorfecske- dőknél nem okoz nehézséget, ellenben a gépjárműfecskendőn történő elhelyezés a probléma. Ugyanis amíg a kismotorfecske- dőnél a motor és szivattyú közötti távolság csak néhány mm, addig a gépjárműfecskendő esetében ugyanez a távolság 3 m-nél is nagyobb.

A gázugárlégtelenítő alkalmazásánál azt a körülményt is figyelembe kellett venni, hogy a gázugárlégtelenítőt a motor

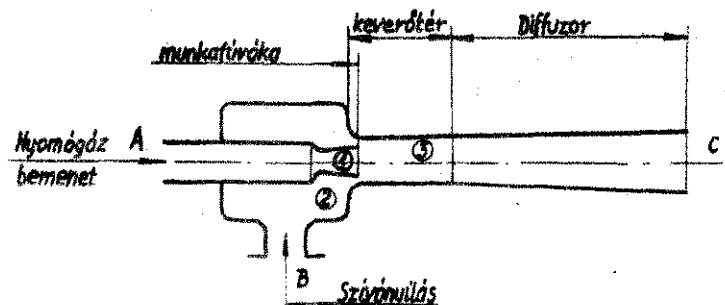

1. ábra

kipufogógáza működési és ugyanez a motor működési a beépített szivattyút, valamint járműüzemben a járművet is ez a motor mozgatja. A gázugárlégtelenítőt tehát úgy kellett megtervezni és elhelyezni, hogy az a gépjármű motorját ne gátolja működésében. (Itt a kipufogógáz-utak keresztmetszetének épségben hagyására, a kóro- és kókszerakódás megakadályozására utalunk.)

A gázugárlégtelenítő szívóhatása növelése érdekében célszerűnek látszott a kipufogógáz fojtásának fokozása, azonban ennek a törekvésnek az a körülmény szab határt, hogy a 2 kg/cm<sup>2</sup> fojtásnál nagyobb ellennyomás már kedvezőtlenül befolyásolná a motor üzemét. Ezért a gázugárlégtelenítő fűvókáját úgy méreteztük, hogy annak működtetése a kipufogóvezetékre csak kb. 1,0 kg/cm<sup>2</sup> fojtást jelent. Azzal is jobb szívóhatást érünk el, ha a gázugárlégtelenítőt közvetlenül a motor után helyeznénk el, mert így a gázok hőmérsékletének csökkenése

suk. A rotációs légtelenítők meghibásodását egyébként a legtöbbször a körültekintő gondos kezelés hiánya okozza.

Az általunk bevezetett gázugárlégtelenítők előállítására a rotációshoz viszonyítva igen alacsony, mivel sem anyag, sem pedig gyártás tekintetében nem támasztanak különösebb igényeket. A berendezés egyszerűbb, s mivel forgó alkatrészt egyáltalán nem tartalmaz a hibalehetőség is kevés. Kezelése egyszerű és hibalehetőségeinek csekély volta a javítását is rendkívül leegyszerűsíti.

A szivattyúk szívóoldali részével és a légtelenítőkkel kapcsolatos nehézségek valamennyi szivattyútípusnál fennállnak. Minc a Mávag, mind pedig a Klöckner—Magirus szivattyúknál egyaránt tapasztalhatók hiányosságok, s mutatkoznak még tökéletesebb megoldást kívánó problémák.

A Csepel gépjárműfecskendőknél alkalmazott gázugárlégtelenítő szivattyúk, továbbá az új Mávag 1500-as típusú szivattyúk szívóoldali része meghibásodásának a valószínűsége sokkal kisebb, mint az egyéb ismert szivattyú és légtelenítő berendezéseké.

### A Csepel fecskendőkön alkalmazott gázugárlégtelenítők elrendezése

A Csepel 350 és 352-es típusú tűzoltó gépjárműfecskendőknél alkalmazott gázugárlégtelenítők szerkezeti elrendezése és kezelése a következő:

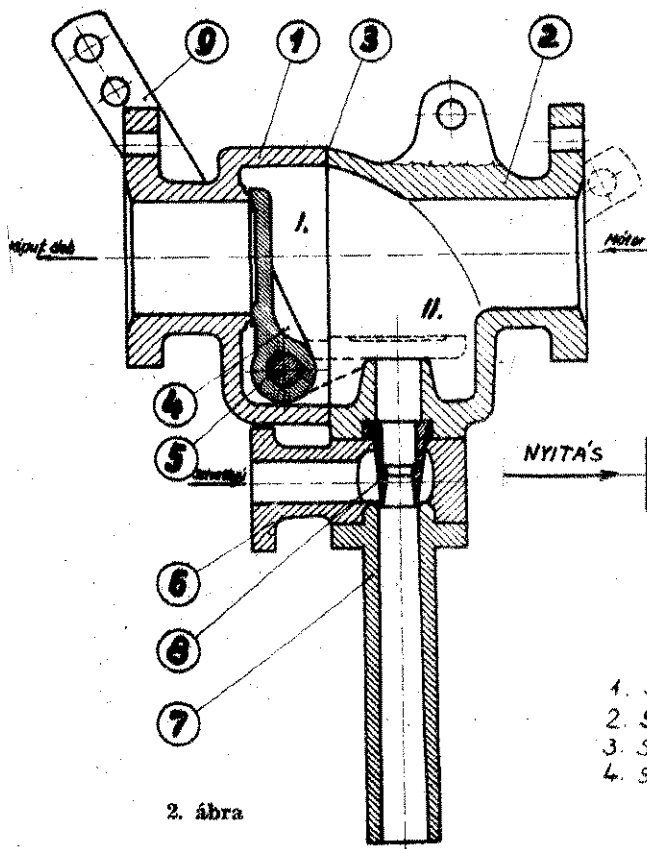

2. ábra

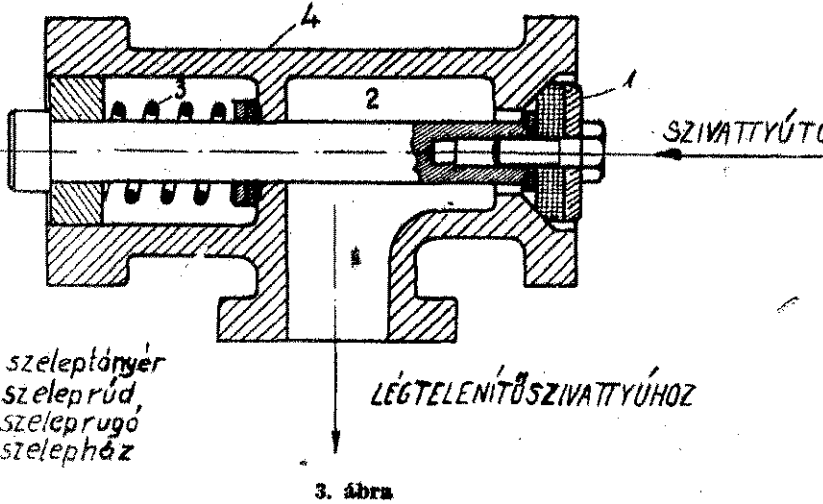

- 1. szeleptányér
- 2. szeleprúd
- 3. szeleprugó
- 4. szelepház

3. ábra

kisebb mértékű lenne. A nagyobb hőesés sebességenergiává alakulna át. Ezt azonban a gépjármű szerkezeti elrendezése nem teszi lehetővé.

### A gázugárlégtelenítő előnye

A gázugárlégtelenítő előnyének kérdésére a 400-as és 800-as típusú kismotorfecskendőknél alkalmazott légtelenítő berendezések meghibásodásainak arányszáma adja a legszemléltetőbb feleletet. Kétségtelen, hogy ideális körülmények között a rotációs légtelenítő berendezés üzembiztosabb. Több évtizedes tűzoltó tapasztalatok azonban a rotációs légtelenítő szivattyúk ellen szólnak. Különösen problematikus a rotációs légtelenítő gyártásával és javításával kapcsolatosan felmerülő minőségi igény. Ugyanis a rotációs légtelenítő szivattyúk rendkívül kényesek a szívóoldali tömítettségére, a szennyeződésekre, s kezelési igényeik, úgyhogy meghibásodásuk aránya is 1:6-hoz a gázugárlégtelenítők javára. További hátrányuk, hogy igen nehéz a javításuk, s kevés kivétellel elég gyakran szükséges a teljes felújítá-

A 2. ábrán a gázugárlégtelenítő berendezés metszeti rajzá látjuk. A szelepház (1) foglalja magában a kipufogócsőben áramló gáz irányának megváltoztatását végző szelepet (4). Ehhez az öntvényrészhez csatlakozik a fűvókarrendszerrel felszerelt légtelenítőház (2). A szelep és légtelenítőház hézagmentes csatlakozását tömítés (3) biztosítja. A szelepnak (4), mely a tengellyel (5) forog, két állása van. I. állásban a szelep síkja függőleges, s lezárja a kipufogás útját a kipufogódob felé. Ezáltal a gáz kénytelen a munkafűvókán (8) át áramlani. Ez a szelep állása a légtelenítés idején. A II. állásban, mely egyébként üzemi állás, a szelep síkja vízszintes. Ebben az állásban a szelep lezárja a fűvókarrendszert és szabad utat biztosít a gáznak a kipufogódob felé. A fűvókaházba (6) van illesztve a munkafűvóka (8). A fűvókaház csatlakozó perem segítségével csővezetékken át közlekedik a szivattyúval. A diffuzorban (7) a fűvókából (8) kiáramló gáz sugár keveredik a fűvókaházból (6) kiszívott levegővel, majd a szabadba távozik. A szelep (4) vezérlése (kar (9) segítségével) a tengely (5) közvetítésével történik.

Az egész berendezés a kipufogóvezetékbe a kipufogódob elhelyezése miatt a gépjárművezető alatt kb. az alváz magasságában van beiktatva.

A légtelenítőberendezésnek szerves tartozéka a 3. ábrán látható légtelenítő szelep. A szelep az 1500-as szivattyú szívóoldalára van felszerelve és egy kézi karral működtethető. A légtelenítőkarr meghúzásával a gázsugárlégtelenítőben levő gázterelő szelepet az I. légtelenítési állásba hozzuk, ugyanakkor a légtelenítő szelepet benyomjuk, s ezzel megkezdődik a légtelenítés. A légtelenítő berendezés tartozéka még a légtelenítőberendezést a légtelenítő szeleppel összekötő csővezeték, a gázterelő szelep mozgását biztosító huzal, valamint a 9-es jelzésű kart visszahúzó rugó.

### A kezelés helyes módja

Légtelenítéskor meghúzzuk a szivattyú bal oldalára szerelt légtelenítőkart, s addig tartjuk húzva, míg a berendezést működtetni kívánjuk. A légtelenítő berendezés huzamosabb ideig történő működtetése semmiféle károsodást nem okoz a légtelenítő berendezésben. A légtelenítő berendezés üzembehelyezése és üzemen kívüli helyezése is egyetlen mozdulattal történik.

A légtelenítő kar csak az úgynevezett visszahúzó rugó ellenében hozható légtelenítő állásba. A visszahúzó rugó rendelkezése, hogy a légtelenítő kart a kiindulási, azaz üzemi állásba húzza vissza, s ezáltal meggátolja a szivattyú légtelenítő szelepeinek nyitvamaradását, továbbá azt, hogy a motor fojtott kipufogónnyílással működjék. A visszahúzó rugó hatásának legyőzéséhez közepes erősségű ember félkarjának ereje szükséges. Ügyelni kell arra, hogy a kart valóban a légtelenítési állásig húzzuk. A légtelenítő berendezés működését jellegzetes süvítő hang jelzi. A hang megváltozása jelzi egyúttal a légtelenítés megtörténtét is, vagyis azt, hogy a víz a légtelenítő szivattyút elérte. A légtelenítés ideje alatt ajánlatos a légűrmérő mutatójának mozgását figyelni. Így egyrészt azonnal észrevehetjük a légtelenítési, illetve szívóoldali zavarokat, másrészt pedig a műszer mutatójának pillanatnyi visszalengése a vízfelvételt, illetve a légtelenítés megtörténtét mutatja. A légtelenítés megtörténte után a légtelenítő kart elengedjük, majd a gázt rövid időre kissé visszavesszük. Közben nyitjuk a nyomócsonkot, s fokozatosan gázt adunk a motornak.

### A vízfelvételi nehézségek elhárítása

8 méter körüli szívómélységnél könnyen előfordul, hogy a légtelenítő szivattyú bár felvette a vizet, a nyomószelep nyitása pillanatában mégsem indul meg a vízszállítás. Ennek elkerülése érdekében — abban az esetben, ha a gépjárműfecskendő víztartálya vízzel tele van — kinyitjuk a tartálytöltő szelepet, s ekközben légtelenítjük. A vízszállítás megindulása után először a tartályt töltjük meg. Ha a tartály üres, a nyomószelepet kissé kinyitjuk. Ha ilyen helyzetben végezzük a légtelenítést, a nyomócsonkon nem kapunk levegőt, mivel a nyomószelep kiképzése olyan, hogy csak a szivattyú felől jövő nyomás esetén nyílik ki. Ha így végezzük a légtelenítést, a kar meghúzása után rövid idő múlva megjelenik a víz a nyomótömlőben. A víz megjelenése után a légtelenítő kart elengedjük, majd a nyomócsonk teljes nyitásával és gázadagolással beállítjuk a vízszállítás kívánt mértékét. A 8 méter körüli szívómélységnél egyébként kivétel nélkül valamennyi szivattyútípus igen érzékeny. Már a szivattyú és a szívótömlő legkisebb tömítettség hiánya is zavarokat okozhat.

Méréseink szerint egy jó állapotú járműmotor esetében a gázsugárlégtelenítővel 7,5 m szívómélységből 28 másodperc alatt fel lehet venni a vizet. (A 4 darab szívótömlő és szivattyú úrtartalma körülbelül 85 liter.) A 4. számú ábra a gázsugárlég-

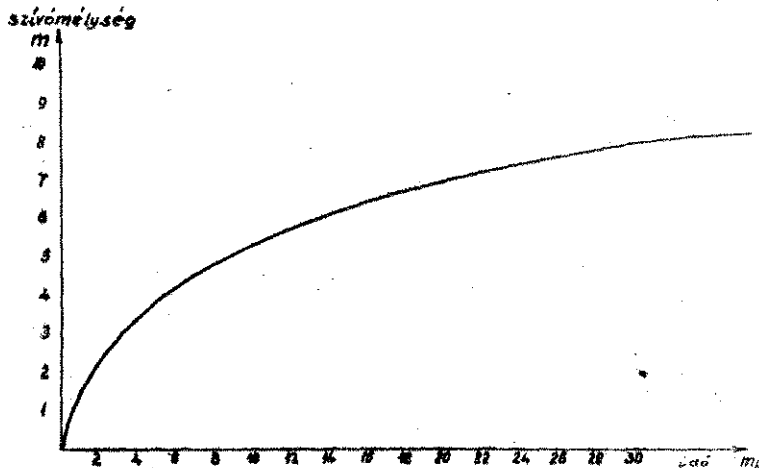

4. ábra

telenítő teljesítménydiagramja, melyen az idő függvényében az elért szívómélységet látjuk. A diagramm 4 db szívótömlő és 1500-as szivattyú légtelenítésére vonatkozik.

### További kísérletek

A gázsugárlégtelenítő berendezés jelenleg még nem éri el azt a tökéletességi fokot, amit szeretnénk, éppen ezért további kísérleteket kell folytatnunk. Ugyancsak kísérletezni kívánunk a kétlépcsős gázsugárlégtelenítő szivattyú bevezetésével is, amelynek működési elvét az 5. számú ábra mutatja. Műszaki irodalmi adatok szerint a kétlépcsős gázsugárlégtelenítő szivattyú hatásfoka jobb, s ezáltal az elérhető szívómélység is nagyobb, mint az egylépcsős gázsugárlégtelenítő esetében. A kétlépcsős gázsugárlégtelenítőről szerzett tapasztalatainkról a kísérletek befejezése után beszámolunk a Magyar Tűzoltó olvasóinak.

Az új gázsugárlégtelenítő alkalmazása során idegenkedést tapasztalunk. Ezt a jelenséget annak tulajdonítjuk, hogy az elvtársak még nem ismerik kellőképpen az új berendezést. Tisztában vagyunk azzal, hogy gépjárművezetőknek és műszaki dolgozóknak bizonyos átmeneti idő szükséges a gázsugárlégtelenítő kezelési és javítási sajátosságainak megismeréséhez. Bízunk abban, hogy ez az átmeneti időszak a gázsugárlégtelenítő megismerését és megkedvelését eredményezi.

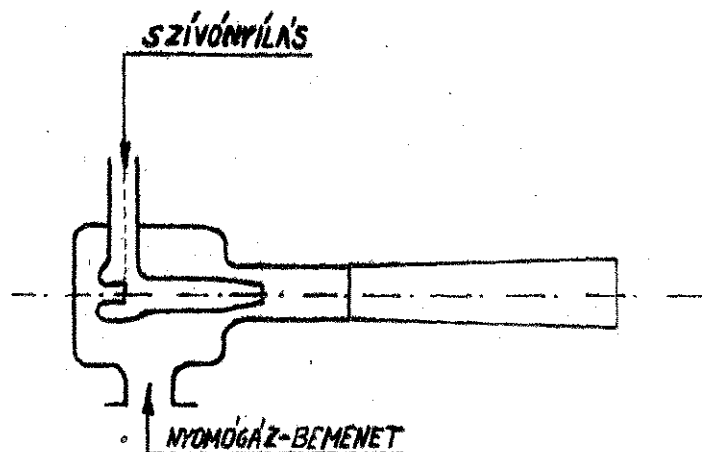

5. ábra

# Mi újság a Nagyvilágban?

## Két komszomolista hőstette

Kijevből jelentik, hogy két fiatal fiata kockázatosával megmentette kolhozuk csaknem teljes állatállományát. Hazatérükben észrevették, hogy az egyik istállóépület kigyulladt. Mikközben a bentrekedt 60 lovat kiverték, a szomszédos épület is lángot fogott, azonban bátor helytállással az ott levő 70 tehenet is megmentették.

## Ők is tiltakoznak

A CSTSZ (Csehszlovák Tűzvédelmi Szövetség) Szlovákiai Bizottsága elnökségének tagjai tiltakozó táviratot juttattak el a Békévédek Szlovákiai Bizottságának, melyben az atomenergia békés célokra való felhasználását és az atombomba-tesztletek azonnali betiltását követelik.

## Nem a tűz, hanem a pánik végződött halálesettel

A svájci Sultzmatt városka mozi-jában tűz keletkezett. A vetítőkamrából hirtelen elővillanó fény leírhatatlan pánikot keltett. Az egyik néző fejét vesztve a vészkijárat felé rohant. Szerencsétlenségére a vészkijárat alatt nyitva volt a süllyszó és az asszony 4 méteres mélységbe zuhant, s szörnyethalt. Közben a tűzoltók pillanatok alatt eloltották a tüzet...

## Tűz a földalattin

A berlini földalatti vasút egyik motorocsija két állomás között kigyulladt. A kivonult tűzoltóság csak a harminc füstmérgezést szenvedett utas kimentése után kezdhetett meg az oltást a füsttel telt alagútban.

Újtípusú hordágy-létrát mutattak be nemrégiben Londonban. Az új, vászontartóval felszerelt alkalmazhatóság kiválóan alkalmas magasból való mentésre.

## Egy követésre váró

### KEZDEMÉNYEZÉS

A CSTSZ Szlovákiai Bizottsága négy tábort létesített úttörő-tűzoltók részére. A táborokban évről évre azok a kis tűzoltók üdülnek, akik eredményesen tevékenykedtek a tanulók tűzvédelmi szakkörökben és rajfában, a részt vettek a termés és az erdők tűztől való megvédése érdekében indított versenyben. A táborokban természetesen elsősorban a szórakozás és a pihenés lesz a fő „műsorszám”, de emellett néhány szakmai előadást is tartanak, s mód nyílik egy kis tapasztalatcserére is.

## A román nőbizottság a tűzvédelemért

A romániai Tescani község asszonyai is összefogtak, amikor az önkéntes tűzoltók segítése céljából a nőbizottságok oktató előadásorozatot tartottak a háztartási tűzveszélyek elkerüléséről. Sok hasznos tudnivaló mellett a háziasszonyokat kioktatták, hogy a forró hamut ne öntsék ki a szabadba, hanem — miután vízzel ledöntötték — szórják ki azt a veteményeskertbe; ezzel kettős célt szolgálnak: megelőzik a tüzesetet, de egyben megrágyazzák a kertet is. Az anyákat nyomtatékosan figyelmeztették, hogy gyermekeiket soha ne hagyják otthon egyedül, vagy ha ez elkerülhetetlen, ne fedkezzenek meg a gyufásdoboz eldugásáról. Felhívták figyelmüket arra is, hogy a padláson semmi gyúlékony anyagot ne tároljanak. Egyébként a cséplés idejére előre megszervezték a gondos tűzvédelmet, hogy a pusztító szérűtüzeket megelőzhessék.

## Szabad-e a vonaton dohányozni?

Új-Delhiből jelentik, hogy egy országgyűlési képviselő kérdést intézett a közlekedési minisztériumhoz: Szabad-e a vonaton dohányozni? E furcsa kérdésre az adott okot, hogy az egyik vonaton megölték egy utast, mert — többszöri felszólítás ellenére — sem volt hajlandó elotlani cigarettáját. A képviselő ezt a „diplomataikus” választ kapta: „Aki engedély nélkül akar dohányozni, az a saját felelősségére cselekszik”.

## 20 tonna robbanóanyag robbant fel

Mexikó-Cityben — eddig ismeretlen okból — 20 tonna robbanóanyag felrobbant. Az irtozatos erejű detonáció harminc épületet döntött romba, s az épületek ötven embert maguk alá temettek. Súlyosan megsérült a robbanás színhelyétől másfél kilométerre levő repülőtér és a város főutja is. A kivonult tűzoltóságot is súlyos veszteség érte, mert az első robbanást rövidesen egy második követte. Hét tűzoltó meghalt, húszan pedig súlyosan megsebesültek.

## Szénporrobbanás Angliában

Kilenc halálos áldozatot követelt egy angliai vegyipari üzemben keletkezett robbanás. Az üzemben szénporlasztás közben kisebb tűz keletkezett, s mikor a helyiséget portalanítani akarták, a rendkívül finom szemcséjű szénport a szúrogép fölötti rakodopadról a padozatra söpörték le. Valószínűleg még volt valahol izzó parázs, mert a szénpor a levegővel keveredve herobbant.

## Eredményes vízköddel oltási eljárás

Göteborgban két kísérlettel bizonyították be, milyen rendkívül hatékonybá az az oltósugár, amely — különösen zárt helyiségek tüzeinél — finoman porlasztott állapotban irányul az égő anyagra. Egy lebotásra ítélt épületben két közpese nagyságú szobába bútorhoz hasonló berendezéseket raktak, majd meggyújtották. A két tűz oltása egy-egy ködsugárcsővel történt. Egyik esetben a szobátüzet 62 liter víz felhasználásával egy perc alatt oltották el, a második esetben több időt hagytak a tűz kifejlődésére. Az utóbbi esetben 153 liter víz felhasználásával 2 perc 20 másodperc volt szükséges a tűz eloltásához.

Amikor a tartályos gépjárművesekendőről ködsugarakat szerelnek, a járóvevek személyzete — különösen a zárt, nem túl nagy helyiségek, tehát pl. a lakóházak tüzeinél — az egész oltási munkát elvégezheti a magával vitt vízzel. Sőt, a legtöbb esetben ennek a víznek csak csekély töredéke szükséges. Így lehetővé válik, hogy a második sugárt a környezet biztosítására előkészítsék.

A támadás nagy gyorsaságától és a tűzoltáshoz szükséges rövid időtől eltekintve, amelyet ilyen esetekben másodpercekben kell mérni, előnye még az eljárásnak, hogy egyáltalán nem vagy csak igen kevésbé keletkezik vízkár. Ezzel szemben az oltószemélyzet megfelelően védeni kell a keletkező nagy mennyiségű forró vízgőztől.

## Egy szikra — 400 000 schilling kár

Súlyos veszteség ért egy Bécs környéki gazdálkodót. Hibás kéménye először szalmatüzet okozott, majd a láng átterjedt az istállóépületre is. Mire az állatok kimentését megkísérelték, a megkötözött és bezárt 12 tehen. 20 sertés és 2 ló irtozatos bögések közepette kiment. A kárt kb. 400 000 schillingre becsülik.

## Megérdemelte a büntetést

Két évi fogházra ítélték Hamburgban egy huszonhét éves asszonyt, aki ittás állapotban elaludt, és nem vette észre, hogy szájából kiesett az égő cigarett. A keletkezett tűz csakhamar az egész házat elárassította. Az asszony a szomszédos helyiségben alvó három gyermekével mit sem törődve, kimenekült a házból, s csak a szomszédok önfeláldozásának köszönhető, hogy a gyermekek közül kettőt még élve sikerült kimenteni.

## Az előnygyératos igazgató

Egy osztrák hivatal előszobájában tűz keletkezett. Megfelelő lélekjelenléttel és lendülettel kapták le a fura függőszett kézi tűzoltókészüléket, beoltották az ütőszegot, a tűzre irányították, de nem működött. Amikor a készüléket megvizsgálták, megállapították, hogy a savfolya hiányzik, mivel az igazgató „biztonsági okokból” iróasztala fiókjában tartotta...



## Vizhiány a ciprusi tűzoltóságok fő problémája

A ciprusi tűzoltóságok, amelyek a szigeti rendőrség keretében működnek, folytonos küzdelmet folytatnak az öltöztetés nehézségeivel szemben. A tűzoltóság felszerelését az utóbbi hónapokban erős mértékben modernizálták és ezeknek a különleges nehézségeknek megfelelően alakították ki. Szolgálatba állították tömlőgépjárművet, amely kb. 1500 m nagy átmérőjű tömlőt fektet ki, valamint olyan csehszállító kocsit, amely riasztás-szerűen kb. 800 m gyorskapcsolású csövet képes kifektetni. Kb. 3,5 m<sup>3</sup> befogadóképességű tartálykocsik egészítik ki a speciális felszerelést.

Tíz hónap alatt a ciprusi őrségeinek csaknem 1500 tüzet kellett eloltaniuk. A sziget fővárosa, Nicosia tűzoltóságának naponta átlagosan két tüzesethez kellett kivonulnia. A leg súlyosabb bevetések egyike a Limassol kikötőjében előfordult tűznél volt, ahol egy jugoszláv gőzhajót kellett eloltani, amelynek fedélzetén 800 tonna kén volt. A hőség ebben az esetben olyan erős volt, hogy a tűzoltóhajó is veszélybe került. Ennek ellenére néhány óra alatt sikerült a tüzet eloltani.

## A puhafából keményfa lesz

Préselési eljárással újabban a puha szarokenyőfából olyan anyagot állítanak elő, amelynek keménysége felülmúlja a legkeményebb természetes faét is. Az egyéb préselt fajtól eltérően, az új terméket úgy állítják elő, hogy az egész deszkát eredeti területegységére egyháromadára préselik össze, úgy, hogy közben természetes erezése megmarad.

Az új, préselt fa ellenálló a láng és a nedvesség szemben, ezért különösen padlóburkolathoz, bútorkészítéshez és szerszámokhoz alkalmas.

## A városok fellazulnak

Az Egyesült Államokban az utóbbi évtizedekben mindinkább felismerhető az a törésvonal, hogy az emberek a városmagyaktól a környékre települnek át. A nagyvárosok körül általában kialakult a falusi jellegű elővárosok köre.

Nappal az elővárosok lakosságának nagy része a belvárosban dolgozik, ezzel szemben éjszakára elhagyja. Ez számos tűzrendészeti problémát okoz. A városnak, illetve elővárosnak az a része, amelyben adott időben a lakosságnak csak egy része tartózkodik, természetesen hátrányosabb helyzetben van a tűz észrevétele szempontjából. Itt tehát különleges figyelmet kell fordítani a tűzjelzés megkönnyítésére. Másrészt az új peremvárosok fejlődésével kapcsolatban a tűzoltóerők bizonyos decentralizációja, illetve új tűzörségek létesítése szükséges. További szükséglet a kielégítő vizellátás biztosítása és a mindenkor használható utakról való gondoskodás.

## Az acetilén és a réz nem tűri egymást...

Egy bádogosmester nem tudta, hogy az acetilén és a réz nem tűri egymást. Azzal bízta meg a tanoncot, hogy az acetilén hegesztőkészülék túl ritka hálójú drótköszorába néhány drótszálat húzzon be. A tanuló rézdrótot használt, mivel ezzel igen könnyen lehet dolgozni. Amikor a tanonc néhány nap múlva ismét kinyitotta a forrasztókészüléket, lobbanás következett be, amely megperzselté haját. A rézdróton időközben acetilén-rézbevonat keletkezett és még 14 nap múlva is szakított. Az acetilén-réz képződésének esélye különösen akkor nagy, ha a réz nedves karbiddal kerül érintkezésbe.

## A községi tanácsok értékes segítsége

A Román Népköztársaság községi tanácsai aktív támogatói a tűzvédelemnek. A napokban a csihláui körzethez tartozó községi tanácsok értekezletben vitatták meg, hogyan tudnák még eredményesebbé tenni a tüzesetek megelőzését. Az értekezleten a következő értékes határozatokat hozták:

- a) minden községben őrtornyokat állítsanak fel;
- b) képményseprő-heteket rendeznek;
- c) „A gondatlanság mint tüzokozó” címmel kiállításokat rendeznek.

Az értekezlet határozatai bizonyára éreztetik hatásukat a tűz megelőzés eredményességében, illetve a tüzesetek számának csökkenésében.

## Tűzkárok az USA-ban és Kanadában

A National Fire Protection Association részéről az USA 1956. évi tüzelvénykezelésében keletkezett veszteségeket 10 800 halottal és 1 250 000 000 dollár anyagi értékre becsülik, az 1955. évi 11 476 halottal és 1 340 000 000 dollár tűzkárral szemben. A halálesetek száma kisebb, ezzel szemben az anyagi tűzkárok növekedtek. Az 1956. évi tűzkárokból 1 050 000 000 dollár az épületekre és azok berendezéseire, a maradék 200 000 000 dollár repülőgépekre, gépjárművekre, erdőkre stb. esik. Napi átlagban az 1956. évre kérésben 20 haláleset és 3,4 millió dollár anyagi kár adódik.

Kanadában az 1956. évben összesen 500 ember veszítette életét a tüzesetekből kifolyólag. Az anyagi veszteség kerekén 135 000 000 dollár.

## A „legmagasabb” tolólétra

Egy osztrák gyár ezzel a hangzatos címmel reklámozza amerikai megrendelésre készült 41 méter magas tolólétráját. Az USA tűzoltósága eddig csak 30 m magas létrákat használt. Úgy vélik, hogy a Metz-létráink a reklám ellenére sem „törpülnek” el az új „csoda” mellett. Sőt!...

## A hatalmas esőzések következtében a Pó folyó áttörte gátjait. Mentési munkálatok az árvíz-sújt a Cavennieriben.

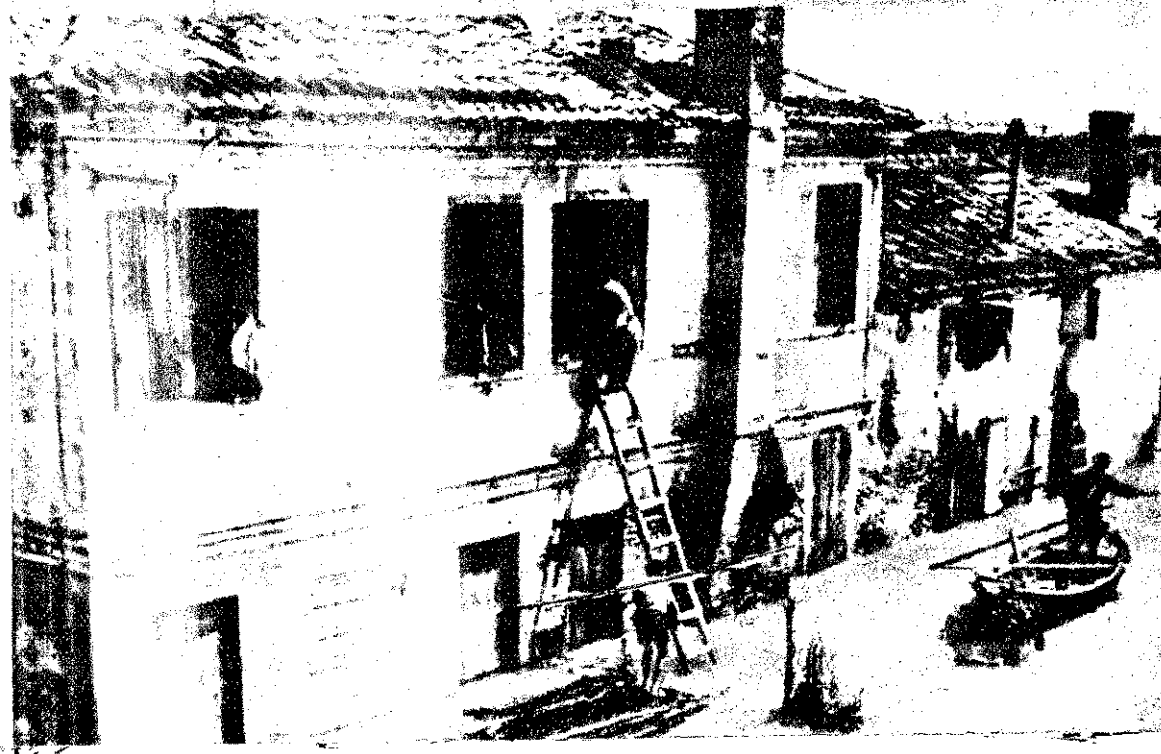

Kisiklott a Tourcoins—Páris-i express. A katasztrófa következtében nyolcan életüket veszítették, huszonegyen pedig megsebesültek.

## 50 000 hajléktalan — 10 millió kár

A Fülöp-szigeteken levő Catbalogan városban hatalmas tűzvész pusztított, melynek a legtöbb lakó- és kereskedelmi épület áldozatul esett. A legutóbbi jelentések alapján ötvenezeren váltak hajléktalanná, a kárt pedig 10 millió dollárra becsülik.

## Tűzvész egy karbidraktár mellett

Az egyik csehszlovákiai városban messzes víz folyt a karbidraktár mellett. A töcsa fölé kis fahidat építettek és ezen szállították a karbidot. Az egyik hordó legurult a hídról és a hirtelen keletkezett vegyi reakció következtében hatalmas tűz keletkezett. A bajt még tetézte, hogy vízzel is megkísérelték az oltást.

## Automatikus szóróberendezések

A porralöltő kézi tűzoltókészülékek és a sprinklerberendezések alapelve szerint az USA-ban különösen az ipari üzemek önműködő szóró-berendezéseket fejlesztettek ki. Tűz keletkezésekor az érintett gyári helyiség tetején elhelyezett berendezésből perforált csövekben keresztül önműködően nátriumbikarbonátpor ömlik ki, és a porból a láng hatására fejlődő széndioxid csőrájában oltja el a tüzet. A módszer elsősorban az olajtároló tartályok, nyomdagépek, mozdonyok és benzinnmotorok, valamint transzformátorok és hasonló ipari berendezések önműködő tűzvédelmére alkalmas. Az eljárást, amely lényegesen hozzájárul a tűzkárok csökkentéséhez, már több nagyobb vállalat alkalmazza.



Vihar után Nagytarcsán... Tűzoltóink eltávolítják a kutakból a szennyvizet.

## Szovjet katonák hőstette

A közelmúltban villámcsapás következtében a Duna-ökvári Kendergyárban kazaktűz keletkezett, amely leégéssel fenyegette a gyűlékony anyagokkal zsúfolt gyárat. A kazak égését szovjet katonák vették észre és gyors beavatkozással megakadályozták a tűz tovaterjedését. Hőstettüknek köszönhető, hogy a gyár megmenekült a pusztító lángoktól.

## Tűzvédelmi propagandamunka a nagyhalászi őrson

A nagyhalászi tűzrendészeti őrparancsnokság dolgozóit nagy gondot fordítanak a dolgozók tűzrendészeti oktatására. Legutóbb Németh Miklós t. m., őrparancsnok és Maksa István t. m., instruktor — egy-egy előadás keretében ismertették az üzem dolgozóival a legfontosabb tűzrendészeti tudnivalókat. Az előadás nagyszámú résztvevője igen élénk érdeklődést tanúsított az előadás iránt és kérték, hogy a jövőben is rendezzenek részükre hasonló, tűzrendészeti tárgyú ismeretterjesztő előadást.

## Újra széppé tették laktanyájuk környékét

Az ellenforradalom vandál pusztítása a Csepeli Vas- és Féművek alosztályának épületét és környékét sem kímélte meg. Megsemmisítették az épület díszítő jelvényeit és a parkosított részt is törlékertették. Az alosztály beosztottai most megint széppé tették laktanyájukat és környékét. Betonból új jelvényeket készíttettek és újból parkosították.

## Híába pusztították el az ellenforradalmárok... A Csepeli Vas- és Féművek tűzoltói még szebbet készítettek

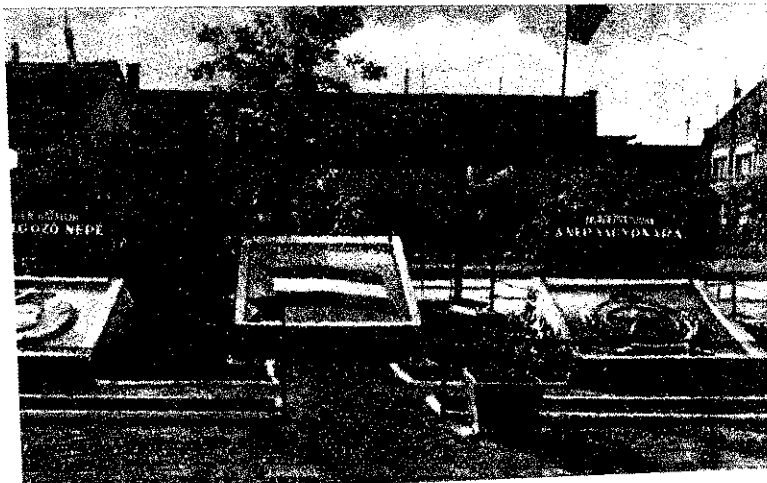

## Közös erővel a vihar pusztítása ellen

Július 15-én a vihar következtében hatalmas víztömeg zúdult a gödöllői hegyek között fekvő Kistarcsa és Nagytarcsa községekre. A víztömeg zörme Nagytarcsán okozott nagy károkat, mivel a mélyebben fekvő Zrínyi utcai lakókat oly hirtelen érte, hogy azok csak pusztá életüket tudták menteni.

A károseset kivonult gödöllői tűzrendészeti alosztály beosztottai és a nagytarcsai honvédek — mit sem törődve a lezúduló víztömeggel és a sűrűn csattogó villámokkal — közös erővel mentették az embereket, állatokat és vagyontárgyokat. A vihar elmúltával a gödöllői és — az időközben segítségre érkezett — váci alosztály tűzoltói távolították el a vizet az épügekben maradt épületekből, lakóházakból, azok pincéiből és kútjaiból. Harminc épületet víztelepítették és számos kútát megtisztították a szennyvíztől, úgy, hogy az így megmentett lakóházakat tulajdonosaik már az esti órákban ismét használatba vehették.

Nagytarcsa község lakossága és a helyi tanács elismerését és köszönetét fejezte ki a tűzoltók és honvédek gyors és bátor munkájáért.

## A becsületes megtalálól

Nagy Ferenc, t. m. elvtárs, a váci alosztály beosztottja ellenőrzési útján a vácdukai dűlőuton egy elhagyott kabátot látott figyelmes. A bennelevő igazolványt és 3000 Ft készpénzt haladéktalanul a községi tanácsházára vitte, ahol átadta tulajdonosának, Horák István háromgyermekes úrnak. A Pest megyei tűzrendészeti osztaiparancsnokság Nagy elvtársat 300 Ft pénzjutalomban részesítette becsületes magatartásáért.

# HÍREK

## Sok kárt okoz a mozdonyzikkra!

Az ország legkülönbözőbb területeiről érkező jelentések arról számolnak be, hogy a vonatok mozdonyaiából kipattanó szikrák feltűnően sok kárt okoznak. Így például Vértesszénán, az ottani Vörös Október vasút mentén elterülő, 40 holdas lábonálló búzatáblájából 23 hold leégett. Pépán, a csornai vasútvonal mentén lezartott búza ugyancsak a mozdonyzikkraiból keletkezett tűz martaléka lett. Ugyanígy jelentős érkezett Pákozdról, ahol csak az arra járó szovjet katonáknak köszönhető a nagyobb arányú pusztulás elmaradása. Mindez arra figyelmeztet bennünket, hogy az eddigieknél fokozottabban kell ellenőriznünk a védőszántásokat, és a legszigorúbban fel kell lépünk azok ellen, akik nem tartják be az előírt távolságokat!

## Elektromos fecskendő Pomázon

LEIDINGER GYULA fűgy, a pomázi községi önkéntes tűzoltóság parancsnoka nemrégiben helyezte üzemképes állapotba a testület elektromos fecskendőjét. Az egylépcsős szivattyúval egybeépített és indítókonduktórral ellátott 220 voltos kis elektromotor kb. 60 l/p-es teljesítményre képes. A hordozható tömpe fecskendő súlya mindössze 25 kg, úgyhogy két gyerek is könnyen elbírja. Vízforrása szintén hordoz-



A pomáziak elektromos fecskendője

## Szabadnapból...

A mezővári alosztály beosztottai július 1-től 18-ig — szabadnapból — összesen 18 esetben ellenőrizték működési területük készlet- és figyelőszolgálatát, valamint az aratási munkálatokat. Eddigi, ezirányú tevékenységük során — már 231 órát töltöttek területen, s mintegy 1070 km-nyi utat tettek meg kerékpárral. Különösen Szőke György szkv., Hajdú Imre őrm. és Kiss László tiz. végeztek kiemelkedő és dicséretre méltó munkát.

A kazincbarokai üzemi alosztály beosztottai három járás (putnoki, edelényi és miskolci) 21 községében végeznek önként vállalt mezőgazdasági patronáló munkát.

## A bátor postás

KELEMEN LÁSZLÓ kaposvári levélkézbetűt július 11-én délelőtt, munkája közben észrevette, hogy a Puskin utca 16. számú ház lezart ablakából füst szivárog. Kelemen egy pillanatra sem habozott, behatolt a lakásba, s amire a tűzoltók megérkeztek, eljött a tűzet. Sőt, arra is volt ideje, hogy az ablakokat kinyissa, s a füsttel telt helyiséget kiszellőztesse. A tűzet egy villanyvasaló okozta, amit gazdái gondatlanul bekapcsolva hagytak.

## 75 éves jubileum

A zalaszentgróti községi önkéntes tűzoltótestület augusztusban ünnepi fennállásának 75. esztendőjét. A testület tagjai az évek során kiemelkedő eredményeket értek el a versenyeken. Közülük nem egy már több mint harminc éve önkéntes tűzoltó. A közelmúltban fűvészenekart alakították, mely rövidesen bemutatógyakorlatát, mely ismét nagy tetszést aratott.

## Nyilvános tűzoltási bemutató Szegeden

A szegedi alosztály július 19-én a szegedi Dugonics téren levő „Müller”-palotánál megisméltette nagyszámú bemutatógyakorlatát, mely ismét nagy tetszést aratott.

## Tűzet okozott egy elmebeteg

A Szentendrei Állami Gazdaság boldogtanyai részlegében csaknem végzetessé váló tűzet okozott az ott dolgozó egyik elmebeteg. Eldobott egy cigarettájától fellobbant tűz ugyanis belekapott a több száz holdas búzatábla mellett álló avarba, mely pillanatok alatt teljes lánggal égett. A tűz tovaterjedését az akadályozta meg, hogy a szél nem a búzatábla felé fújta a lángokat.

## Részelegbűt keletkezett tűzeset

A Komárom megyei Környebányár tűzet okozott egy Szalács József nevű homoküzem-laktólepi lakos, mert ittas állapotban egy cigarettát dobott egy szénaboglyába.

## KULTURÁLIS HÍREK

— A Népművészeti Intézet színjátékos-rendező tanfolyamain tizenhét megye tűzoltó-kultúrfelelősei is részt vesznek. A tanfolyam befejezése után az ő feladatuk lesz a tűzoltó-tesztületek kultúr munkájának támogatása.

\*

— Négy megyében járt és újabb négy megyébe készült a propaganda-koos. Hanglemmez állományát felújították, magnetofonnal és filmvetítőtvel látták el, s ennek is tulajdonítható, hogy idén sokkal nagyobb érdeklődéssel hallgatták műsorát.

\*

— Érdekes és a maga nemében újszerű könyv kerül rövidesen kiadásra dr. Nagy Sándor tollából. A Debreceni Kollégium diáktűzoltóinak több évszázados története ele-

venedik meg a könyv lapjain, számos képpel, rajzzal és korabeli dokumentumokkal illusztrálva. A nagy tudományos felkészültséggel, hozzáértéssel írt könyv mindvégig igen olvasmányos és méltán számíthat a közönségátkerre. Jó lenne, ha ez izlées kiadványt rövidesen újabbak követnék, hiszen tűzoltóságunk történetének nem egy fejezete vár hozzáértő feldolgozásra.

\*

— Új műsorfüzet jelenik meg rövidesen a BM Országos Tűzrendészeti Parancsnokság kiadásában. A műsorfüzet tűzoltó tárgyú jeleneteket, verseket tartalmaz, továbbá hasznos útmutatást ad az egyes műsorok előkészítésére és lebonyolítására.



Repül a súlygolyó, ki tudja, hol áll meg... A BM-bajnokság küzdelmei a keszthelyi alosztályon.

### Zalaegerszeg

A zalaegerszegi tűzoltók „híres” röplabdások. A tavalyi BM megyei bajnokságon pl. első helyezést értek el s bajnokságot nyertek a megyei terem-röplabda bajnokságban is. A megye tűzoltóegységei között ők a legerősebbek. Legutóbb pl. két ízben játszottak a nagykanizsaiakkal s mindkétszer 3:0-ra győztek. Ugyancsak jó szereplésük mellett szól, hogy pl. nemrégiben a Szovjet Helyőrség, a helyi TEFU és Városi Tanács csapatával szemben 3:1-es, a ME-SZÜV csapata ellen pedig 3:2-es győzelmet arattak. A BM röplabdabajnokságban még csak a selejtezőknél tartanak. Erősen bíznak, hogy sikeresen szerepelnek, s a lovász Karhatalom csapatának legyőzésével — az urvanis a másik esélyes — ismét megyei elsősk lesznek.

Tervük, hogy a labdarúgó- és tekebajnokságba is beneveznek. Ebben a kérdésben azonban még nem döntöttek véglegesen. Komoly problémáik viszont, hogy valamennyi sportfelszerelésük hiányos. Mint mondják, két évvel ezelőtt jobban álltak, de a rendőrség sok felszerelést kölcsönkért tőlük, s aztán „elfelejtette” visszahozni. Meglévó tornacipőik is rosszak, s használhatók. Nem ártana, ha illetékesek ilyen tekintetben is ban támogatnák őket!

### Nyírbátor

A nyírbátori tűzoltók röplabdacsapata sikeresen rajtolt a járási röplabdabajnokságban. A Falusi SK és a Pénzügyőrök ellen 3:0-ra győzött, míg a Határőrség csapatától vereséget szenvedett. A csapat egyébként szorgalmasan készül a BM-bajnokság küzdelmeire.

### Pest megye

A Pest megyei BM-bajnokság kezetén belüli a tűzrendészeti szervek részéről hat csoport vezetett be é indult a megyei röplabda-bajnokságban. A tavaszi forduló a következő eredménnyel zárult:

1. Ceglédi alosztály	8 pont
2. Nagykőrösi alosztály	8 pont
3. Csepel Autógyári őr	6 pont
4. Váci alosztály	4 pont
5. Dabasi alosztály	2 pont
6. Szentendrei alosztály	2 pont

A napokban kezdődtek meg a őszi forduló küzdelmei, amelyben ismét heves összecsapások várhatóak.

Megemlítiük még, hogy az osztályparancsnokság dolgozói rendszeresen kispuska-edzéseken készülnek a lövészbajnokságra.

### Sajóhátony

A Sajóhátonyi TC röplabdacsapata — tagjai valamennyien tűzoltók — sikeres szereplés után bejutott az NB III-ba. Reméljük, hogy a csapat — Varga, Szalonna, Szabó Horváth és Nagyaki elvtársakka az élen — az NB III-ban is megállja a helyét. Sok sikert kívánunk szereplésükhöz!

### ÉRTESETJÜK

olvasóinkat, hogy e havi fejtőrönk anyagtorlódás miatt kimaradt.

Az ugrás jól sikerült, a stílus azonban még csiszolásra szorul



# SPORT

## Segítsünk rajtuk, mert megérdemlik!

A kabai önkéntes tűzoltóság tagjairól elmondhatjuk, hogy élnek-halnak a sportért. Nem csoda, hiszen a kb. 60 fős testület tagjainak több, mint fele fiatal. Saját labdarúgó csapattal rendelkeznek, s a csapat tagjai között hét „igazol” játékos is szerepel. Ezideig számos mérkőzést játszottak a környékkel, s egy kivételével minden mérkőzésüket megnyerték. Minden vágyuk, hogy az őszi fordulóra benevezzenek. Sajnos, — mint írják — az eszelőre kilátástalan; mert jöhetnek, játékos anyaguk adva van, de ugyanakkor nincs egy „valamirevaló” felszerelésük (futball cipők nagyobb száraléka pl. csaknem teljesen használhatatlan). Az a kívánságuk — de egyben kérésük is —, hogy

juttassanak részükre egy futballfelszerelést, vagy esetleg némi pénzösszeget, amelynek segítségével felszerelésüket kiegészítenék.

Véleményünk szerint módót kellene találni kérésük teljesítésére. Persze azt nem kívánhatjuk — és ők sem! —, hogy tetőtől talpig új felszerelésbe „bújtsuk őket”, de talán annyit kaphatnának, hogy a legelőtöbb problémákat megoldják. Egyébként már csak azért is megérdemelnék, mert hivatásuk teljesítésében is élenjárnak. Tavaly pl. járási, megyei és országosri elsőség után, az országos versenyen harmadik helyezést, az ideai járási versenyen pedig két számban első, egy számban pedig második helyezést értek el...

## A BM-bajnokságok sikeréért

### Keszthely

A keszthelyi alosztályon mozgalmas sportélet folyik. Alig van az évnek olyan időszak, hogy valamilyen sportágban ne versengésnek egymással. Mostanában leginkább a BM-bajnokság foglalkoztatja őket. Ez a minden évben megrendezésre kerülő bajnokság egyébként már több ízben is sikert hozott számukra. Kovács törm. pl. már kétszer ért el megyei szinten elsőhelyezést a céllövészetben. Élénk sportéletükről, sport szeretetükről tanúskodik, hogy a laktanya udvarán megtalálható a távolugrógödör és a magasugrópálya, sőt a lópálya is. Izzak, egy kicsit jobban és szakszerűbben is karbantarthatnák őket; különösen a lópályára gondolunk, amelynek védősáncra „háthorongatóan” alacsony... Szerintünk helytelen, hogy a jelenlegi állapotában használják.

Egyébként a múlt hónapban zajlottak le a BM-bajnokság versenyei. Július 3-4-e délelőttje ugyancsak hangos volt a versenőrendőr, bv-s és tűzoltó elvtársak

buzdításától. Súlydobásban, gránátdobásban, magas- és távolugrásban, 100 méteres síkfutásban és céllövészetben mérték össze erejüket. Az összesített versenyeredményeket nem ismerjük, de ahnyli bizonyos — mert erről saját szemünkkel is meggyőződöttünk —, hogy a tűzoltók nem vallottak szégyent. Csaknem minden versenyszámban megállták a helyüket, s így reméljük, hogy majd a megyei versenyeken is jól szerepelnek.

### Hajdúszoboszló

A hajdúszoboszlói alosztály röplabdacsapata eddig öt mérkőzést játszott a BM-bajnokság keretében. Mérkőzései közül hármat megnyert, kettőt pedig elveszített, illetve csak az egyiket veszítette el, miután a debreceni Karhatalom II. név alatt szereplő két csapat elleni mérkőzést megóvta. Ugyanis a Karhatalom I. és a Karhatalom II. név alatt szereplő két debreceni csapatról — legnagyobb meglepetésre — kiderült, hogy csak a nevük más, mert a játékosok ugyanazok...

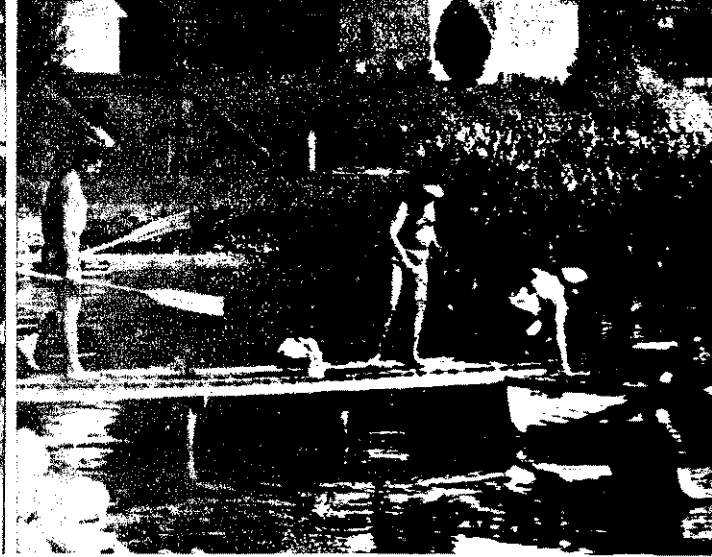

**D**a jó is egyet lubickolni a kéklő Balatonban! Sütkezni a napon, vagy élvezni a közeli erdők madárdalát, meghitt szépségét... Megérdemelt, édes semmittevés, olvasgatással eltöltött délelőttek és csendes délutánok, „Időjósítás”, éjszakai órákig tartó

asztalitenisz-, sakk- és kártyacsaták, egy kis bor-kóstoló és még ki tudná mennyi minden teszi feledhetetlenné és kedves emlékké azt a két hetet, amelyet üdülők nyújtanak egy egész esztendői munka után pihenni vágyó elvtársainknak. Két hét pihenés, csupán ennyi és mégis testben és lélekben megújulva, megfiatalodva mondunk búcsút a kedves környezetnek, hogy hazatérve újat alkotó kedvvel lendüljünk neki a dolgozó hétköznapok reánk váró csarnyi tennivalóinak.





MEGNYILT

# MEGNYILT A TŰZOLTÓMUZEUM



VÍZPUSKÁS

(Szilágyi Margit műve)

# Életüket és vérüket áldozták A NÉPHATALOMÉRT

Alkotmányunk ünnepének előestéjén, ünnepi emlékműsor keretében nyújtotta át Biszku Béla belügyminiszter elvtárs az októberi ellenforradalom során hősi halált halt és megsebesült belügyi dolgozók, illetve hozzátartozóik részére az Elnöki Tanács és a Forradalmi Munkás-Paraszt Kormány által adományozott kitüntetések.

A kitüntetések átadását megelőző ünnepi beszédében hangsúlyozta a belügyminiszter elvtárs, hogy hőseink a Népköztársaság és alkotmányunk védelmében estek el, illetve hullatták vérüket; annak az alkotmánynak a védelmében, amely kimondja, hogy ebben az országban minden hatalom a dolgozó népé. Majd a párt és a kormány, az egész dolgozó nép háláját és mélységes elismerését tolmácsolta az elesettek hozzátartozóinak és a sebesülteknek, s felhívta a Belügyminisztérium dolgozóinak figyelmét a hősök ragyogó példájára, a proletárdiktatúrához és a proletár nemzetköziség eszméjéhez való rendíthetetlen hűségére.

Az ünnepség keretében számosan — köztük tűzoltók is — Vörös Csillag Érdemrend, Kiváló Szolgálatért Érdemérem, Szolgálatért Érdemérem, illetve a Munkás-Paraszt Hatalomért Emlékérem kitüntetésben részesültek. Az ünnepi beszéd és a kitüntetések átadása után ünnepi emlékműsor következett, majd a Belügyminisztérium megvendégelte az elesett hősök hozzátartozóit és a sebesülteket.

## A BÁTOR HELYTÁLLÁSÉRT

Augusztus 24-én bensőséges ünnepség keretében nyújtották át az ellenforradalom leverésében és az ország rendjének megszilárdításában helytállt határőrök, büntetés-végrehajtási őrök, légoltalmisták és tűzoltók részére a Munkás-Paraszt Hatalomért Emlékérem megtisztelő kitüntetését.

Kurimszky Sándor r. vörgy., miniszterhelyettes elvtárs a kitüntetések átadásakor felhívta a figyelmet: „Soha ne feledjék el, hogy Önök a nép gyermekei! Továbbra is becsületesen szolgálják a proletárdiktatúrát, minden erejükkel támogatásuk a dolgozó nép érdekeit képviselő pártunkat és forradalmi munkás-paraszt kormányunkat.“

A tűzoltóság tagjai közül Gémesi János tű. őrgy., Rázsó János tű. szds., Bakos Sándor tű. fhdgy., Tóth Bertalan tű. fhdgy. és Borda János tű. hdgy. elvtársak részesültek kitüntetésben.

## Tartalom

A helyes megoldás útját keresik	Old
Helyén az eszük és a szívük	
Egységeink életéből	6
A „Podva” nyergében	a
gyöngyösi járás felett	
Csapatzászlót avattak a malkóciak	
Telnek a gabonaraktárak	
teljes füzemmel működnek a malmok	10
Kulturális életünk új színnel gyarapodott	12
A hidrogéngáz szerepe az iparban	16
Hiába beszél akármit — belül mást érez	
Kettős ünnepség a Budai Partifonóban	
Borsodi bányásztűzoltók találkozója	
Mi újság a nagyvilágban?	20
Hírek, sport	22



## MAGYAR TŰZOLTÓ

A magyar tűzoltóság folyóirata  
Szerkeszti a szerkesztőbizottság

Felelős szerkesztő:

Beszteri Lajos  
tűzoltó százados

Felelős kiadó: Közgazdasági és J. Könyvkiadó igazgatója.

Szerkesztőség:

V. József Attila u. 2-4.,  
Telefon: 121-710.

Szerk. bev. száma: 151 110-K95

Zrínyi Nyomda, Budapest.

Felelős: Bolgár Imre.

Olvasóink figyelmébe!

A Magyar Tűzoltó megjelenik havonta.

Egy példány ára 1.— Ft

Évi előfizetés: 12.— Ft

A megrendelést a szerkesztőség címére kell küldeni.

Biszku Béla belügyminiszter elvtárs ünnepi beszédét mondja

A belügyminiszter elvtárs átnyújtja a kitüntetést Láng Kázmér tű. fhdgy.-nak

A kitüntetettek megtekintik az ellenforradalom eseményeit szemléltető kiállítást

Kurimszky Sándor r. vörgy., belügyminiszterhelyettes elvtárs a kitüntetettekhez szól

Bakos Sándor tű. fhdgy. átveszi a Munkás-Paraszt Hatalomért Emlékéremet

A népert  
tűzön-vízen át!



IX. évfolyan, 5. szám

1957. szeptember

## Hasznosítsuk a tűzkárstatisztika értékelésének tapasztalatait!

**H**at hónap mérlegét vizsgálva megállapíthatjuk, hogy a Parancsnokság és a megyei szervek tűzvédelem megszilárdítása és biztosítása érdekében tett intézkedései általában helyesek voltak. Ilyen tekintetben is sikerült rendezni sorainkat, s a legtöbb helyen érvényt szerezünk a tűzrendészeti előírásoknak és rendelkezéseknek. Tűzkárstatisztikánk ennek ellenére is felvet több olyan megoldásra áró feladatot, amely a tüzesetek számának és kárértékének alakulását kedvezőtlenül befolyásolja.

**A** kárérték növekedését az elmúlt félévben jelentősen elszaporodott, közép-, nagy- és kiemelkedő tüzesetek közták, s ezeknek túlnyomó többsége a mezőgazdaságban jelentkezett. Borsod, Somogy és Veszprém megyékben pl. zamszerűleg és kárértékben is sokkal több volt a jelzett tüzesetek száma, mint a múlt év hasonló időszakában, e ezek a megyék ilyen szempontból országos viszonylatban is — sajnos — igen jelentősek. A mezőgazdaságban eltekzett kár értéke az országos összűzkárértéknek majdnem 50%-át teszi ki, másszóval majdnem egymaga eléri az iparban, a lakóházakban és egyéb helyeken keletkezett kárérték együttes összegét. Ezek a körülmények kötelezőnké teszik a tűzjelzést késleltető akadályok azonnali megszüntetését és a mentő tűzrendészet területén mutatózó hiányosságok gyors felszámolását.

**A** z értékelésből az is kitűnik, hogy egyes megyékben a tüzesetek gyakorisága és a keletkezési okok körülményei igen figyelemreméltóan alakultak. Különösen a gyűjtogatás az egyik legfontosabb keletkezési tényező. Borsod, Fejér, Pest, Veszprém és Tolna megyékben — de ek közül is a két utóbbi helyen — elgondolkoztató a helyzet. Ugyanis Tolnában 200, Veszprémben pedig 100%-os tavalyihoz viszonyított emelkedés, arról nem is szólva, hogy az országos értéket is döntően ezek a megyék nölik.

A gyermekjátékból keletkezett tüzeseteknél is hasonló helyzet, főként Bács, Szabolcs, Somogy és Békés megyékben. A gyűjtogatásokhoz hasonlóan ezeken a helyeken sem upán az országos kárérték növeléséről beszélhetünk, hanem a múlt évihez viszonyított arány lényeges emelkedéséről is. S ha mindezeket az adatokat figyelembe vesszük, egy látásra sem lehet kétséges a megfelelő következtetések levonásának és a sürgős intézkedések megtételének szükségessége. Egyébként a gyermekjátékból keletkezett tüzesetek a halálesetek és balesetek alakulásának számszerű növekedésével is szoros összefüggésben állnak. Tehát e kérdés elemzése nemcsak tűzoltói, hanem társadalmi feladat. Már ez a néhány kiragadott példa is kötelezővé teszi, hogy I. és II. fokú hatóságaink mélyrehatóan foglalkozzanak tűzkárstatisztikájuk elemzésével, értékelésével.

**V**izsgálják meg és elemezzék területük tüzesetei számszerű előfordulását, tegyék vizsgálat tárgyává a különböző kárértékű tüzesetek negyed, illetőleg félévenkénti alakulását, és ezeknek az adatoknak a birtokában vonják a megfelelő következtetést; keressék meg azokat az okokat, amelyek megelőző vagy mentő tűzrendészeti vonatkozásban ezek kialakulását elősegítették. Mélyrehatóan elemezzék egy-egy időszak kárral járó tüzeseteknek, azok számának és kárértékének a népgazdaság

egy-egy ágazataiban történő megoszlását és vizsgálják meg, milyen körülmények befolyásolták, illetőleg alakították ki a megoszlás ilyen irányú mértékét. Ezen belül természetesen fordítsanak komoly gondot a tűzkeletkezési-okok alakulására és azok gyakoriságának és összefüggésének vizsgálatára.

**E**gységparancsnokaink túlnyomó többsége ezideig nem hasznosította kellőképpen a tűzkárstatisztika lehetőségeit és ilyen vonatkozású munkájuk is mindössze inkább technikai kérdésekre korlátozódott, s a tapasztalatok felhasználása pedig legtöbbször csak szemléltetés célját szolgálta. Pedig a tűzkárstatisztika elemzése, értékelése a jó tűzrendészeti munka vitelének egyik elengedhetetlen feltétele. Mint ahogyan a tűzoltás és a tűzrendészeti feladatok ellátása sem korlátozódik kizárólag az állami tűzoltóságra, a tűzkárstatisztika révén szerzett tapasztalatok, következtetések és a velejáró feladatok sem csupán tűzrendészeti és tűzoltói kérdésekre adnak választ, hanem lényeges politikai és társadalmi következtetéseket is tartalmaznak. Nem közömbös ugyanis, hogy országos és megyei viszonylatban miként oszlanak meg a tűzkeletkezési okok, s hogy ezeken belül a gyűjtogatás, vagy a gyermekjáték és egyéb keletkezési okok aránya hogyan alakul. Mert a gyűjtogatás az egyszerű ténymegállapításon túl elsősorban politikai kérdésként jelenkezik.

**A** félévi értékelés során megállapítottuk, hogy tűzkárstatisztikánk e területén eddig túlnyomórészt csak a számszerű adatszolgáltatásra szorítkoztunk és a rendelkezésünkre álló adatokat nem vettük részletesebb elemzés alá. Mi ennek az oka? Az, hogy parancsnokaink egy része nem ismerte fel az elemzésben rejlő lehetőségeket. Azt, hogy ennek segítségével feltárhatjuk a mutatkozó hibákat, megszabhatjuk a feladatokat és mindezek alapján megtalálhatjuk azokat az okokat, amelyek a tűz keletkezésével, a kárérték alakulásával, illetve a tüzesetek megelőzésével szoros összefüggésben állnak.

**M**indezek a körülmények, s főleg az a tény, hogy egyes megyékben az országos átlaghoz viszonyított 100, illetőleg 200%-os emelkedési arány sem ritka — feltétlenül indokoltá és szükségessé teszik tűzkárstatisztikai munkánk gyökeres és sürgős megjavítását. Az elemzés által feltárt következtetéseket mindenképpen hasznosítanunk kell a tűzrendészeti munkánkban. Az értékelés során egy pillanatra sem tévesszük szem elől, hogy a kárérték emelkedése, illetőleg csökkenése önmagában még nem dönti el a tűzrendészeti helyzet javulását vagy rosszabbodását, hanem a helyes következtetések levonásához még további körültekintő, szakszerű, egyszóval rendkívül alapos vizsgálódás szükséges.

**V**égül, de nem utolsó sorban következetesen harcoljunk azért, hogy statisztikai adataink mindig a valóságos helyzetet tükrözzék. Elemzésünk reális, következtetésünk pedig mindenkor megalapozott legyen. Ha munkánkat ezzel a módszerrel végezzük, úgy az elősegíti majd mind a tűzrendészeti, mind pedig tűzoltói munkánk további megjavítását, kapcsolatos helyzetünk megszilárdítását, s ami mindezeknek a lényege: a tüzesetek számának és kárértékének további csökkenését.

# A HELYES MEGOLDÁS ÚTJÁT KERESIK

— A pártélet néhány belső problémájáról —

**H**a júliusban vagy augusztusban megkérdeztük valamelyik alegység párt-szervezetének vezetőségét, hogy feladataink közül most melyiket tartják a legfontosabbnak, szinte egyértelmű volt a válasz: a mezőgazdasági termények tűzvédelmét... És valóban, a pártszervezetek — a parancsnokkal karöltve — minden tőlük telhetőt megtettek e nagyjelentőségű feladat sikeres végrehajtása érdekében.

A kommunisták már az aratás megkezdése előtti taggyűléseken elhatározták, hogy szabadnapjaik egy részét a behordás, illetőleg a cséplés ellenőrzésére áldozzák. Elhatározásuk magával ragadta a pártonkívüli elvtársakat is. Sokszor 40—50 (vagy még ennél is több) km-t kerékpároztak naponta; az izzó napon rótták a poros országutakat, hogy önként vállalt kötelezettségeiknek eleget tegyenek.

Kétségtelenül nagy és felelősségteljes munka volt ez, s — mint általában ilyen esetekben — az a veszély is fennállott, hogy pártszervezeteink vezetőségei minden egyéb tennivalóról megfeledkeznek majd. De hát nem így történt. A tengernyi gond ellenére sem hanyagolták el a pártéletet.

**A legnehezebb napokban is nagy gondot fordítottak a belső problémák megoldására, az elvtársak nevelésére, az őszinte és elvtársias viszony kialakítására.**

Ezt tették a kisvárdai elvtársak is, pedig eléggé komoly akadályokkal kellett megbirkózniuk. Ugyanis az alosztályparancsnok elvtárs és a pártszervezet egyes vezetőségi tagjai között ellentét keletkezett, amely az egész egység életére rányomta a bélyegét... Ez az ellentét onnan eredt, hogy az alosztályparancsnok — megfelelő helyismeret és a kellő gyakorlati tapasztalatok hiánya miatt bizonyos hibákat vétett munkája közben. Egyes — a szolgálatot már régebben ott teljesítő elvtársak észre is vették azokat, de ahelyett, hogy felhívták volna rá figyelmét és segítettek volna azok kijavításában — a hátmögött kezdtek róla beszélni... Érthető tehát, hogy ez a cseppet sem korrekt eljárás bizalmatlanságot, ellentéteket szült. Végül is az alosztályparancsnok ismerte fel a lehetetlen helyzetet és — a helyi pártszervezet segítségével — őszintén, nyílt vitában sikerült is megoldani a problémákat. Azóta ilyen tekintetben is jónak mondható az alosztály helyzete.

Az eset tanulsága igen egyszerű: Ha az alosztályparancsnok elvtársak figyelemmel kísérik az egységek életét, törődnek velük, nagymértékben megkönnyíthetik munkájukat, sok dologban

segítségükre lehetnek. S végül, de nem utolsósorban az, hogy

**a hiányosságok megszüntetése csak őszinte, nyílt, elvi viták segítségével lehetséges, s hogy súlyosan vétének a párt és az egységeken szolgálatot teljesítő elvtársak ellen azok, akik a mutatkozó hibákat a támadás, az intrika eszközeül akarják felhasználni!**

Igen egészséges és már kibontakozó-félben levő kezdeményezéssel találkozunk a Szabolcs megyei egységeken. Az egységek pártszervezetei a fontosabb taggyűlésekre meghívják az osztályparancsnok elvtársat vagy az osztálytörzs valamelyik kommunista beosztottját, hogy az — az ottani vitába bekapcsolódva — véleményével, tanácsaival — vagy ha éppen szükséges, az intőkedéseivel segítse az alapszervezet munkáját, természetesen anélkül, hogy az alapszervezet életébe beavatkozzon. Helyes ez a módszer? De még mennyire, hiszen ketős haszna van! Egyrészt az alosztályparancsnok közvetlenül aprólékosan is megismerheti az egységek életét, munkaviszonyát, fegyelmét, problémáit, tehát még ha szükséges, idejében megteheti a szükséges intézkedéseket, megelőzve a hiányosságok elhatalmasodását. Másrészt pedig — közvetlen segítsége révén — megkönnyíti az egységek, illetőleg az egységeken működő pártszervezetek munkáját.

A Borsod megyei alosztályparancsnokságon is példás kezdeményezésre találunk. (Egyébként ez Szabolcsban sem ismeretlen.) Az alosztályparancsnokság — a megyei pártbizottsággal történt megbeszélés alapján — bizonyos időközönként összehívja az alapszervezetek titkárait és tájékoztatja őket a legfontosabb szakmai feladatokról. Így a párttagság mindig ismeri a főbb feladatokat, s azzal is tisztában van, hogy miként, milyen módszerekkel segítheti a szakmai vezetést. Egyre azonban nagyon vigyáz-

zunk! Nehogy ezek a központi tájékoztatások a pártszervezetek önállóságánál csorbitását eredményezzék és a pártszervezetek kezéből kivegyék a kezdeményezést, hanem éppen az ösztönzés célját szolgálják!

**Egyet ne feledjünk: a kezdeményezések pártszerű keretek között történő megvalósítása az elvtársak felelősségérzete, ambíciója növelésének egyik legjobb módszere.**

Az életrevaló módszerek mellett azonban — sajnos — olyanokkal is találkozunk, amelyeket korábban már sok esetben elítéltünk. Még most is gyakran előfordul, hogy egyes titkár elvtársak anélkül intézkednek egyes kérdésekben, hogy előzőleg a vezetőség többi tagjainak vagy a párttagságnak a véleményét megkérdeznék. A pártoktatás előkészítésénél nem egy olyan pártszervezet akad, ahol a pártvezetőség annak rendje és módja szerint elkészítette a pártoktatás részvevőinek besorolását sőt felsőbb pártszervezeteknek is jelentette, s „csupán“ egyről feledkezett meg: elfelejtette megkérdezni az elvtársaktól, hogy egyáltalán részt akarnak-e venni pártoktatásban, vagy hogy annak milyen fokán kívánnak tanulni...

Ez még a „jobbik eset“, mert olyan „furcsaság“ is előfordult, hogy még egyes vezetőségi tagok sem tudtak a dologról... (Ez aztán a konspiráció...)

**Értsük meg végre, hogy az alapszervezet tevékenységét nem az egyes vezetőségi tagok szabják meg, hanem fordítva — az alapszervezet tagsága határozza meg a vezetőség feladatait! Ezt azonban csak úgy érhetjük el, ha a fontosabb kérdésekben nem csupán egyes vezetőségi tagok, hanem a pártvezetőség egésze dönt, vagy ha szükséges — a párttagság plénuma határoz.**

Csak így lehetséges a munka tökéletesebb elvégzése, a hibák elkerülése, s ami tán a legdöntőbb: csak ezzel a módszerrel érhetjük el, hogy az alapszervezet tagsága törődjön is a pártszervezet életével, tevékenységével és ne csupán a vezetőségtől várja a feladatok megoldását, hanem ő is tevékeny részesevé váljon azok végrehajtásának, s azért érezze a felelősséget.

**P**ártszervezeteink életét mindenütt a lázas tevékenység — és ezen belül — a szakmai feladatok eredményes megoldására, a fegyelem megszilárdítására és az elvtársak egészséges szellemű nevelésére irányuló törekvés jellemzi. Új módszerekkel próbálkoznak — a feladatok megoldásához vezető helyes utat keresik. — Bár közben hibákat is vétének — sőt imitt-amott még a régi hibák is kísértének — mégis a fejlődés útját járják. Eppen ezért karoljuk fel életrevaló kezdeményezéseiket, de vessük el a helytelen, a munkánkat akadályozó és a mi eszméinktől idegen módszereket.

# Helyén AZ ESZÜK és a SZÍVÜK

## Látogatás a Paksi Konzervgyár üzemi tűzoltóságánál

A PAKSI KONZERVGYÁR ÜZEMI TŰZOLTÓSÁGA is azok közé az egységek közé tartozik, ahol a tűzoltók nem csak az üzemi vezetés szapulására, hanem az üzemvezetés részére percekig, órákig, napokig — és viszont, hogy a gyár — és a gyár körül — minden fiatalokból álló — vezető kollektívája sem azon mérnökjelöltek közé tartozik, akik „már megint ezek a tűzoltók...” Egyszóval: kevés helyen van az országban, ahol az üzem tűzoltóit olyan messzesemenő megbecsülésben részesítik, mint ezen a helyen.

JÚNIUSI SZÁMUNKBAN közöltünk egy levelet, amelyet az üzem fiatal ártítrikára juttatott el hozzánk azzal a kivánsággal, hogy a benne foglaltakat megvalósítsuk az ország tűzoltóságának nagy nyilvánosságára. Eleget tettünk a kérésnek, mert úgy láttuk, hogy a paksi üzemi tűzoltók bátor helyállása az országban vállalt kötelezettségeknek követendő példája.

SENKI SE GONDOLJA azonban, hogy a konzervgyári tűzoltók megbecsülésének kizárólag ez az egyetlen alapja, bár ha így lenne, akkor is méltán megérdemelnék az üzemvezetés velük szemben tanúsított elismerését és köszönetét.

OKTÓBER ELEJÉN lesz két esztendeje, hogy az üzem tűzvédelmét biztosító szolgálatot átvették a női ártól. Két év bizony elég hosszú idő még egy kis létszámú üzem őrök életében is, különösen az olyan üzemben, amely jellegénél és területi adottságaitól fogva amúgyis elég gondot okoz mind a tűzrendészeti hatóságoknak, mind pedig az üzemvezetésnek. Azután meg, ahogyan múltak az évek, az üzem termelése is úgy növekedett és ma már sokszorosa a néhány évvel ezelőtlinek — a felszabadulás előtti időszakhoz viszonyított emelkedéséről nem is beszélve.

AZ ALIG NÉHÁNY FŐS ÖRÖSSÉG — a nehézségeket jelentő körülmények ellenére is — mindenkor becsülettel eleget tett vállalt kötelezettségének és ma közzé tettük azokat is kissé nagyobb átmeneti nehézségek, érvényt szerzett a tűzrendészeti szabályokban foglaltak végrehajtásának.

A KÖZÖS CÉL, a termelés növelése és a termelés biztonsági követelményeinek megteremtése — a sok más helyen még mindig tapasztalható

sajnálatos esetekkel ellentétben — itt egyet jelentett az üzemvezetés és az üzem tűzoltósága közötti jóviszony megbeszélésével, egymás megbecsülésével.

OLYAN LÉGKÖR alakult ki, amelyben sem a parancsnoknak, sem pedig a beosztottaknak nem kellett szemtelenség a szabálytalanságok láttán. Attól sem kellett félnünk, hogy ha az üzem valamelyik vezetőjének figyelmét felhívták valamilyen tűzrendészeti hiányos-

ságnak, akik a „nyomtatott-elmélet” követői közé tartoznak, akkor biztosan megnehezítenék a szolgálatot, de a fejelem helyét az... De nem ilyenek, hanem azok közé tartoznak, akiknek nemcsak a szívük, de az eszük is a helyén van.

ANNAK IDEJÉN a szolgálatot heten kezdték együtt, és még ma is ugyanaz a hét ember vigyáz az üzem tűzvédelmére. S hogy tényleg a hivatás szeretete hozta őket az üzem

az üzem hivatásos tűzoltók, akiknek nemcsak a szívük, hanem az eszük is helyén van.

Most igen boldogok. Augusztus 3-án végre megkapták az új rendelet szerinti fizetést és a június 1-től visszamenőleg járó költséget.

— Örül is az asszonytárs neki — jegyzi meg tréfás örömmel Ponেকে elvtárs.

JÓLESŐ ÉRZÉS látni az örömet az elvtársak arcán. Előre dettek, hiszen — minden rosszindulatú híresztelés ellenére is — látják, hogy a párt és a Kormány megtartotta ígéretét, s ha kissé késve is, de teljesült a régi és jogos kívánság: az ő fizetésüket is emelték.

MIT MOND AZ ÜZEM IGAZGATÓJA? Nincs sok hozzáfűzni valója. Rendkívül elégedett tűzoltóival. Elismerően nyilatkozik munkájukról, helytállásukról.

— A többi már úgyis tudják az elvtársak — mondja de nem befejezően. Mert azért egy-két szót csak eszébe jut, aztán meg a távolabbi tervekről is említést tesz. Többek között azt is elmondja, hogy egyszer felvondótt benne az egység létszámcsökkentésének a gondolata, de gyorsan el is vetette, mivel belátta, hogy helytelen lenne, Az üzem ugyanis egyre fejlődik és ahogyan nő a győveléskészlet, úgy fokozódik a tűzveszély is. Azután fontos szempont a környék tűzvédelmének biztosítása is. Ha baj van a közelben, az ő tűzoltói mindig az első beavatkozásnál — tehát erre is gondolnia kell.

AKI ÍGY BECSÜLI a tűzvédelem munkáját és ennyire törődik az üzem tűzvédelmének minden problémájával, az mindenkor számíthat tűzoltóinak bátor helytállására, becsületességére. Ahol viszont olyan igazgatója van az üzemnek, mint Hlatki elvtárs, azt becsülik is meg az üzem tűzoltói úgy, ahogy a Paksi Konzervgyár tűzoltói teszik. Végezzék a munkájukat becsülettel, továbbra is legyenek helyén az eszük és a szívük, de soha ne éljenek vissza a bizalommal.

Azon üzemeknek pedig, ahol még mindig hiányzik a kölcsönös megértés, csak annyit: vegyenek példát a paksiakról!



A Paksi Konzervgyár valamennyi tűzoltója hasonló elismerésben részesült

ságra, esetleg „icsisnek az igazgató kenyéradói kegyeiből”, vagy egy adott alkalommal éppen azt mondják valamelyiküknek: „kívül tágasabb”... Viszont az üzem igazgatója sem horkant fel, ha valahol hiba mutatkozott és a tűzoltók „észre merték venni”. Nem csapott le a „vakmerőre”, hanem kommunista vezetőhöz illően viselkedett és nem mindenáron a maga igazát kereste.

De nem is volt soha ügyevezett egbeciáltó hiányosság. A tűzoltók egytől egyig becsülettel, lelkiismeretesen és pontosan teljesítették szolgálatukat. A fejelemzetlenség egyszerűen ismeretlen a kis egységben. Pedig talán sehol sem nyúlna nagyobb lehetőség a tűzoltói tekintély lejárására, mint éppen ebben a gyárban, ahol a szó szoros értelmében „folyik” a szesz. Csak egyszer kellene mélyen a pohár fenekére nézni, s máris oda lenne a becsület. Ha az itteni tűzoltók olyan embe-

re tűzoltóság kötelekékbe, azt számos példa bizonyítja. Egyet megemlítünk: Faddiak is vannak közöttük, akik a húszegy-néhány kilométerre lévő községből kerékpárral járnak szolgálati helyükre. De még soha nem fordult elő, hogy valamelyikük esetleg késett volna (a szolgálat elmulasztásáról nem is beszélve).

OKTÓBERI PÉLDÁS HELYTÁLLÁSUKRÓL nem is beszélünk ezen a helyen. Ahhoz mi semmit hozzá nem teszünk és belőle semmit el nem veszünk. Aki olvasta az üzem párttitkárának levelét, az úgyis méltán tud. Ahhoz a levélhez nem kell kommentár, nevek azonban igen, mert azok nem szerepelnek benne... Haáz Károly alldgy., parancsnok. Asztalos András törm., Wolf Ferenc törm., Mácsik József szkv., Mácsik Pál szkv., Bitter István tiz. és Ponেকে Gyula tiz. — ezeknek az elvtársaknak a neve hiányzott a levélből. Ők azok

# EGYSÉGEINK ÉLETÉLŐL

## Salgótarján

MÁR NEM A MÚLTBAN „MEG-SZOKOTT” KÉP FOGAD BENNÜN-KET és a szinte „természetesnek” bató rendetlenségnek, s a piszkos körletnek nyoma sincs. Mindenütt rend és tisztaság. Amikor még a régi laktanyában voltak, a szűfolt-ságra hivatkoztak és azt bizonygat-ták, hogy minden rossznak ez a forrása. Nem tagadjuk, hogy az ak-kori elhelyezési körülmények nem kis mértékben akadályozták a min-taszerű rend kialakítását. Ez azon-ban hagyján —, de a tisztaság, meg a fegyelmi helyzet! Ez a kettő éve-kig legalább olyan foltos volt, mint a laktanyává kinevezett „bagoly-vár”... „Majd az új laktanyában, ott minden egészen másképpen lesz!” — hangoztatták akkoriban a barjániak. Sajnos, üres szóbeszéd maradt az egész, mert az új lakta-nyában, az új falak közé is átköl-tözött a régi „Pató Pál”-féle szel-lem... „No, majd, ha a laktanya előtti utat elkészítik és a város rendbehozza a teret, akkor majd rend és tisztaság lesz itt is” — köp-ték a markukat a jó salgótarjáni tűzoltók, s közben a fegyelmi hely-zet tovább gyengülkedett... Az el-lenforradalom meg egyszerűben vé-get vetett az évek óta tartó „álar-cosbálnak” — egyesek azt hitték, hogy „itt az éjféli” és lesztek a „maszkot”...

AZ ELLENFORRADALOM UTÁN LASSAN MEGTISZULT A LAK-TANYA. Kiszórták az évek során felgyülemlt nem oda való „sze-metet”. S csodák csodája, a fe-gyelmi helyzet is megjavult! Az új épület kívül-belül újjászületett. Ma már parkírozták is és nem vártak látogatót, s bár az utat még csak most készítik, a tűzoltók — saját erejükből! — a tér egyik részét már parkírozzák is és nem vártak a tanácsra...

Az udvar tisztasága kifogástalan. Még az ócskaságszámba menő sze-rek is szép rendben sorakoznak az udvar egyik sarkában. Újabb fákat, virágokat és cserjéket ültet-nek, hogy ne csak kívülről, de belül is szebb legyen második otthonuk.

Sajnos, az épület — különösen bent — mégis tatarozásra szorul. A udvalakozószellemmel sincs baj, hiszen az elvtársak vállalták, hogy a szertárt és a szobákat is kime-szelik. Szép felajánlásuk teljesítésé-hez azonban pénz és mész kellene — s ez az, ami hiányzik...

A felszerelések is mások, mint azelőtt. Látszik, hogy most már gondosabb kezek tisztogatják őket.

Hónapok szívós munkájának kö-zönhető, hogy végre ezt írhatjuk a salgótarjáni elvtársakról, s nem kis része van ebben Orbán fhdgy. elvtársnak, aki bizony kemény kézzel szedte ráncba a szétzilált egységet. Nem volt gyerekláték a rendszerentés, de Orbán elvtárs nem állt egyedül. Munkájához legna-gyobb részt a KISZ-szervezet nyúj-tott segítséget.

A PÉCSIÉK PÉLDÁJÁRA AZ IT-TENI KISZ-FIATALOK is a fegyvelem megszilárdítását tekintették első-rendű feladatuknak. Emellett szak-

gédelt a megyei és a városi tűz-vedelmi bizottságok munkájával. Az üléseken hozott határozatokat vég-rehajták, tehát nem papírmunkát végeznek.

SAJNOS A KÖZSÉGI TANÁCSOK JÖRÉSÉNÉL MÁR NEM EZ A HELYZET. A községi tűzvédelmi bizottságok számos helyen még pa-píron sem léteznek! S ahol meg-netán papíron szerepelnek ugyan, ott meg egy szalmát sem tesznek ke-reszűbe. A Jászari tanácselnök pl. a saját szakállára adja ki a behor-dási engedélyeket. De így van ez

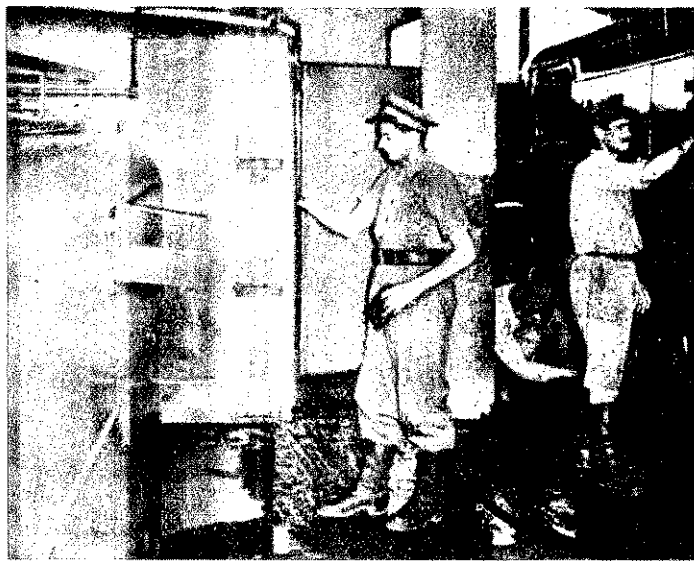

Szerápolás a salgótarjáni alosztályon

mal tevékenységben sem tartoznak a soroghatók közé. A nyári mező-gazdasági tűzrendészeti munkából bőven kivesszük részüket: ellenörzi-nek, patronálnak — jóformán éjjel-nappal a területet járják. Ahogyan ők mondják: oéllítüzeseltek; minden áron meg akarják valósítani. Per-sze, nincsenek magukra hagyva. A fontosabb ellenőrzésekre az idősebb elvtársak is velük mennek és a gyakorlati munka során adják át tapasztalataikat a fiataloknak.

A PÁRTSZERVEZET IS EL ÉS TEVEKENYKEDIK. Kapcsolata leg-alább olyan jó a megyei és a vá-rosi bizottsággal, mint a tanácsal. S hogy ez valóban így van, arra leginkább a városi tűzvédelmi bi-zottság jó munkája a bizonyíték.

Egyébként nemcsak az alosztály esetében ilyen a helyzet, hanem az osztályparancsnokság is igen elő-

gész járásban. Szerencsére a já-rási tanács is látja már e lehet-elelen állapotot és arra törekszik, hogy ez a tarthatatlan helyzet sür-gősen megváltozzon.

BESZÉLÜNK KELL EGY MÁSIK SZERVÉRŐL, A HATÁRŐRSEG-RŐL IS. A két testület közötti kap-csolat a legjobbknak mondható. Az egységek vezetői gyakran keresik fel egymást, s a tűzoltók és a hat-árőrök nemcsak sport- és kultúr-találkozókon, hanem — ha a szük-ség úgy hozza — másként is együtt-működnek. Pl. minden határőr tud-ja, hogy tűz észlelése esetén mi a teendője. Erdőtűzeknél pedig már számos esetben nyújtottak segítsé-get a tűzoltóknak. A somoskőúj-falui egység parancsnoka tömbren megmagyarázta a jó együttműkö-dés titkát: „Egy anyának a gyer-mekel vagyunk, egy célért küz-dünk”...

## Balassagyarmat

„CSAKHOGY EGYSZER MÁR BENNÜNKET IS MEGLÁTOGAT-„MAGYAR TŰZOLTÓ” — ezzel felkiáltással fogadtak bennünket balassagyarmati elvtársak. Való igaz, azt mondták, mert tényleg ritkán keressük fel őket. Viszont ők a „Judasok”, mert eddig mindig csak ígérték, de soha nem keresték fel leveleikkel a szerkesztőséget. Végén megegyeztünk: mi most írunk róluk, ők meg majd ezután rendszeresen tájékoztatnak bennün-ket életükről, tevékenységükről. „megegyezés” értelmében leírjuk amit láttunk, hallottunk, tapasztaltunk náluk.

Az ellenforradalmi eseménye-után innen is kiebrudalták az „árcsnélküli lovagokat”. Az ő sze-veikkal élve: egy-két „szépfüvel” kevesebb lett, viszont a fegyelmi helyzet is gyökeresen megválto-zott...

A FŐ MOZGATÓ ERŐ A PÁRT-SZERVEZET. Számszerint kevesebb kommunista van, mint azelőtt, még is úgy érzik, hogy jóval erősebbek lettek, s hangulatuk így bizo-dalombb... A párt- és a hivatali vezetési megbeszélés a feladatokat és a munkatervet is együtt készítik. Szív és lendület érződik munkájukon, Nehéz lenne különbséget tenni a jó munkát végzők között, meg is külön megemlíthjük Ambróczi Józsefét, a pártvezetőség egyi tagját, aki igen jelentős segítség-nyújt a pártszervezet tevékenységé-hez.

NÁLUK IS ÉJJEL-NAPPAL FOLYLIK A PATRONÁLÁS. S aki ér a súlyát a dolgnak, az megérti a lét, is, hogy miért sóhajtának olyan na-gyot és megkönnyebbülten, amikor egy-egy faluban véget ér a behor-dás és befejezik a cséplést. Sa-jnos, ez amolyan félöröm, mert rendkívül sok bajuk volt és van községekkel. Mintha a megye jár-rásai összebeszélétek volna: a bala-sagyarmatban is hasonló az egy-községi tanácsok „hozzáállása”. „Fejéltől büdösödik a hal!” — mon-dja a közmondás... a nemtörődör-ség következtében meg a falu tűz-vedelme büzlik — érzik a gyarm-tlak.

Annyi a szabálysértést elkövet-hogy csak győzzék a tárgyalás-sal. Pedig ők sem mindjárt a „zsobá-hez”, hanem — ahol lehet — az értelelmhez apellálnak először, mégis... Trampó fhdgy. elvtárs e-gyetlen napon 17 szabálysértési e-jarást folytatott le a huggagi t-náczházán...

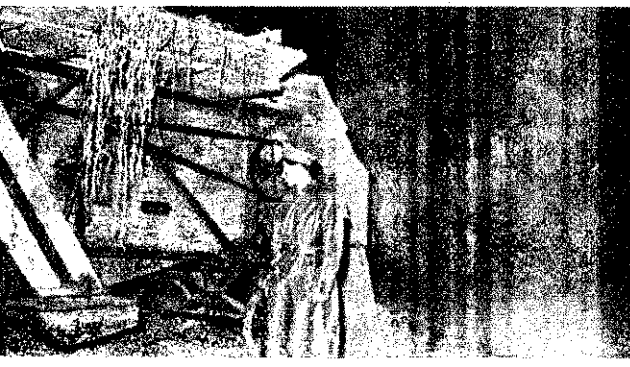

Éjjeli közös-szerűellenőrzésen

Orbán fhdgy. elvtárs a szak-szerű ellenőrzésre oktatja a fiatal tűzoltókat





Kerékpáron, motorkerékpáron — de ha kell gyalog is — állandóan a területet járják a balassagyarmatiak

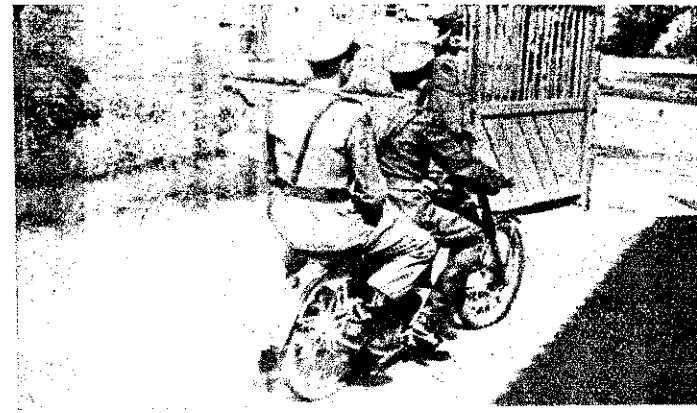

EHÁNY TÁRGYALÁST MI IS GIGHALLGATTUNK és a ta- s elnöke, Antal Istvánné elv- snő is jelen volt. Helyesnek tart- x, hogy a pénzbírság kiszabásá- a tanácselnök véleményét is ghallgatva Trampó elvtárs, és ak figyelembevételével hozta g a döntést. Érdekesként je- ezzük meg, hogy nemegyszer ga a tanácselnök magyarázta g a szabálysértőnek, hogy meny- are veszélyeztette a falu és a sa- biztonságát, s hogy milyen fon- a tűz megelőzése...

A PATAKI TANÁCSELNÜKNŐ- EK, IMRE JÁNOSNÉNAK AZON- KÉN MÁR MERŐBEN MÁS A VÉ- MENNYE A TÜZRENDEZETRŐL. Mennyé vélekedik, hogy nem jó az, a tűzoltók sokat jönnek a fa- ra, sőt, még meg is jegyzik — úgy- nek, ahogyan ő mondta —: „Úgy- t, prémiumot kapnak érte”... t igen! Akad még ilyen felfogás sajnos, eléggé szép számban...

OGY ÉREZZÜK, HOGY EGY KI- T TÖRLESZTETTÜNK A NÖG- D MEGYELEKKEL SZEMBENI OSSÁGUNKBÓL. Körítünk ta- val — szialatait leszűrve, megállapít- tjuk: lényegesen jobb a helyzet, koránt- n teheti elbizakodottá a megye oltóit. Az eredmények mellett yanis még éppen elég javítani ó akad. Ha viszont továbbra is jelenlegihez hasonló ügyekkel nkálkodnak, egyre kevesebb lesz a hiányosság, de annál több az edmény. Mi nem adunk „írány- veket”, hogy miként csinálják, ipán azt kívánjuk, hogy gyümöl- zőben, hiszen a megye tűzvédel- e látja hasznát igyekezetüknek.

## Debrecen

NŐL MEGTERMETT, ERŐSEN KO- SZODÓ EMBER LÉP A DEBRE- N ALOSZTÁLYPARANCSNOK- G IRODÁJÁBA. Első pillantásra a gyíven évesnek véljük, ám ada- ból hamarosan kiderül, hogy még hammincon sincs túl. Minden kér- zés nélkül belekezd mondókájá- a, csúri-csavarja a dolgokat, de r minden fáradozásért. A felje- ntés mellé a szolgálati értesítési csatolta a tanács és így aztán mes lehetőség a „mellébeszélés”. Szabó hág, elvtárs — határo- dottan, de udvariasan — sorra meg- nti emberünk erősen sántító ér- t, és néhány perc múlva meg- tük a határozat: Sőre Imrénének rttal 140 forintja bánja önkényes volmarodását. Bele is nyugszik e csak látszólag, mert féltáblával ár kint van a helyiségből és még akkor is ártatlanságát bizonygatja...

SZAPORANYELVÜ, KISSÉ TE- EBÉLYES ASSZONYÁSG KÖVET- EZIK. Nem ő, hanem a férje volt e elkövető.

— Tudják kedveském, a mi csi- onk még fiatal és azért nem áll- tttuk elő — védekezik egy ügyvéd-

nek is dicséretére való ékesszólás- sal. Nem sok képzelőerő kell ah- hoz, hogy kitaláljuk: csupán szoi- gálatra volt „fital” a csikó, fuva- rozásra azonban már nem... Mi- kor aztán látja, hogy valamennyi érve elpukkant (persze, hatástalana- nul), azzal hozakodik elő, hogy pe- dig küldtek ám ők maguk helyett valakit a szertárhoz, csak az nem jelent meg... (Lehet, hogy nem ismerte a járást, s Bakóék háza és a szertár között valahol elté- vedt?...)

LYEN ÉS EHÉZ HASONLÓ ÜGYEK FOGLALKOZTATJÁK AZ ELVTÁRSAKAT. Senkit sem vára- koztatnak feleslegesen. Gyorsan és mégis alaposan végzik a meghallga- tásokat. Az eljárások előkészítése minden esetben szakszerűen és igen körültekintően történt. Ennek tu- lajdonítható, hogy a pénzbírság ösz- szegének hallatára ugyan felszisz- szent némelyik elkövető, de a ha- tározatban valamennyi megnyugszik. Csak helyesíthetjük, hogy nem tíz- ház forintokkal kiadának például „statudínt” a debreceniek, hanem — a vagyoní helyzet méltányolásá- val — szigorú, de igazságos bírsá- gokot rónak ki. Megtudjuk azt is, hogy az előbbi két meghallgatás — sorrendben — már a kilencvenné- gyedik és a kilencvenötödik volt ebben az esztendőben, és egy-két óra múlva — ha nem is éppen vi- rágsokorral — a századik szabálys- értés elkövetőjét is várják.

A FELÜLETES SZEMLELŐ SZÁ- MARA KISSÉ TALÁN SOKNAK TUNIK EZ A SZÁMADAT. Pedig, ha betekintene az „aktákba” men- ten megállapíthatná, hogy nem a tűzoltó szigor, vagy az adminisztrá- tív eszközökhöz való csökönös ra- gaszkodás lappang az ügyek soka- ságá mögött. Érdekes, hogy a felje- lentések jórészt a kéményseprők tették, s a késztültségi és figyelő- szolgálatl kapcsolatos szokásos szabálysértések mellett a felszere- lések hanyag kezeléi sem ússzák meg „szárazon” felelőtlenségük kö- vetkezményeit. Így pl. nemrégiben az egyik állami gazdaság igazgató- ját eléggé súlyosan megbírságozták ezért, s azóta teljesen megváltozott a magatartása. Ilyen megvilágítás- ban érthető, hogy csak helyesíthet- jük, ha rimánkodás, vagy lemondó kézlgyintés helyett erélyes kézzel teremtenak rendet mindenütt. Attól sem riadtak vissza — miután a szép szó nem használt —, hogy az egyik községben tízennegy gazdát íly mó- don tanítasan meg újólag a helyes berakodásra. Eljárásaik jogosságát nemcsak az ügyesség helyeall, ha- nem tűzkárstatisztikájuk kedvező alakulása is kézzelfoghatóan iga- zolja.

NÉHÁNY MEGJEGYZÉST AZON- BAN FELTÉTELENÜL TESZÜNK AZ ELMONDOTTAKHOZ — okulás- ként, a jövőre. Elsőszőr is: a téglási tanács bizony ludas benne, hogy ez alkalommal is ilyen sok feljelentést kellett kivitzsámlni. A tanácselnök ugyanis buzgóságából — vagy talán a nagyobb nyomaték kedvéért? — különös záradékkal látta el a szol- gálati értesítéseket: „Meg nem je- lenése esetén ötven forint pénzbír- sággal fogom sújtani...” Miután

az így előre beharangozott „taksá- val” sokan elégedettek voltak, egy- szerűen „elmulasztották” a megje- lenést. — „Minek menjek szögá- latba, inkább kifizetem azt a ron- sztyó ötvéneest” — mondták az al- osztály parancsnokának (még így is ők jártak jól, mert fuvarban a négyszeresét is zsebrevágták a bír- ságnak...)

A MÁSIK ÉSZREVÉTELÜNK: Bár hasznosnak bizonyult a szabálysér- tőkkel szemben tanúsított erélyes- ség, mégis — bizonyos fokú nevelő és visszatartó hatása ellenére is — adminisztratív eszköz ez, amely semmiképpen nem helyettesítheti a megelőző propagandamunkát. Igaz, azokban a községekben, ahol egy- két pénzbírságot már kiszabtak — megszilárdult a rend, mert az embe- reknek okulnak egymás kárából. Úgy véljük azonban, hogy nem árt, ha az elkövetkező időkbén egy lé- péssel tovább mennek és az eddi- ginél hatékonyabbá teszik a propa- gandamunkát! Senki sem vitatja, hogy igen szép eredmény a járá- suk eddigi mezőgazdasági tűzkár- mentessége. Kétségtelen az is, hogy ehhez a nagyszámú bírság kisza- bása is hozzájárult. Most azonban arra kell törekedniük, hogy a tűz- károk csökkenésével egyidejűleg egyre kevesebb legyen ez az orszá- gos viszonylatban igen számottevő száznál is több eljárás...

## Püspökladány

NÉHÁNY NAPPA EZELEŐTT NÉGY ÚJ TŰZOLTÓ ÖLTÖTE MA- GARA AZ EGYENRUHÁT és rövi- desen újabb ötlet növekedik a be- osztottak száma a püspökladányi alosztályon. Úgy véljük, tanulságos lesz, ha röviden elmondjuk, hogy Tóth hég., az alosztály parancs- noka, miképpen oldja meg az „utánpótlás” kérdését. Mindenek- előtt — s nem árt, ha ezt másútt is megszívlelik —, személyesen fog- lalkozott kiképzésükkel, s némely- kük ma már ügyesebben szerel- mint néhányan a régiek közül. Jó eredménynek tulajdonítható, hogy egyikük, Faragó elvtárs — a leg- szorgalmasabbak közé tartozik — pl.

már patronáló munkára is vállal- kozhatott és derekasan, szaksze- rűen tevékenykedik de a többiek- ről is elmondhatjuk ugyanazt. Bi- rízó elvtárs (reméljük nem hoz majd szégyent alosztályparancsnok bátyjáról) is bizonyára sokat merít- tett abból az ellenőrzésből, amelyet az alosztály egyik tapasztalt tűzren- désével együtt végezhetett.

LEPTEN-NYOMON SEGÍTŐKE- ZEK HAROLJÁK FEL AZ ÚJ TŰZ- OLTÓKAT. Többen közülük arra is vállalkoztak, hogy elvégzik az át- talános iskola hetedik-nyolcadik osztályát. A kezdet tehát biztató. Ahhoz azonban, hogy a folytatás is ilyen legyen — a tanulás és mán- den gyakorlati tapasztalatszerzés is kevesnek bizonyul, ha felettesiek, előjárók esetleg kampányszerűnek tekintik a velük való foglalkozást. Bár nem lenne helyenvaló, ha jós- lásokba bocsátkoznánk, mégis úgy véljük, hogy a további utánpótlás is jónak ígérkezik. Nagyrészt ide- valósi, rendezett családi életet elő és mesterséget értő új tüzoltók ke- rülnek az osztályra. Lessz közöttük szerelésben jártas gépkocsivezető és villanyyszerelő is. Bizunk abban, hogy ők is megtalálják majd helyük- ket sorainkban.

AZ ELMŰLT ESZTENDŐBEN MEGEMLEKEZTÜNK ARRÓL, hogy az itteniek főosztályvezetői dicséret- et kaptak laktanyarendőükrét. Sajnos, az idén már korántsem ha- sonlíthatjuk patikához ezt a rendet. Piszkot vagy egyéb kirívó jele- séget nem találtunk ugyan és mégis azt javasoljuk, hogy jó lenne, ha rövidesen nem kellene gondolat- ban befelé fordítani azt a bizonyos bekeretezett öklevelet. Az előfölté- telek megvannak vagy biztosítha- tók, s így semmi akadályja nincs a régi állapotok visszaállításának. Még valamit: a laddányiak meg- kérték bennünket arra, hogy ez- úton kérdezzük meg az Országos Tűzrendészeti Parancsnokság javító- műhelyét hogy mi van azzal a kis- motorfecskendővel amelyet javítás céljából, ezeleőt három esztendővel beszállítottak hozzájuk?... Kéré- süknek — választ várva — ezennel helyt adtunk.

„Tetszik tudni az úgy vot...” — Szabálysértési meghallgatáson



# "A PODVA" - Gyöngyösi járás felett nyergében



FELBŐG A MOTOR és a „Podva” mind nagyobb sebességgel tramodik neki a reptér füves talaján. Néhány méteren át zötykölődik, majd kisebb-nagyobb bukkanókat, zsembékokat átugorva — a levegőbe emelkedik. Légsavarjának örvénylő szele végigborzolja a fűszálakat, azután már csak az alattunk visszafelé rohanó terepiárgyakat, előttünk pedig a füstösen kék levegőég végtelenséget látjuk.

Egyenletesen emelkedünk. Egy-két forduló után apró játékszernek tűnik a város, a közeli falvak házikói. Olyan az egész, mintha egy játékos kedvű varázsló minden földi tárgyat liliputi méretűvé változtatott volna, s csak mi, ott a magasban maradtunk volna „óriások” és az öreg föld színpompás, agyonbarázdált hatalmas korongja.

EZER MÉTEREN JÁRUNK. A levegő barátságatlan hidege néha-néha megborzongat ben-

nünket... A mátrai vonulat erdőborította haragos zöldje hullámzik alattunk, s imitt-ammott, mint áttetsző finom füstfátyol — a köd pipál. A hegyek koszorúján túl szántóföldek ezer és ezer holdjainak végtelenje találkozik a látóhatárral.

Késő délelőtt van. A mátrai üdülők édes semmittevést élvező, pihenő vendégei sütkéreznek a napon. Az apró házak kéményei teljes közemmel ontják magukból a füstöt — szinte a finom ebéd illatát is érezni véljük. Azután egyet fordul velünk a világ és máris az előbb még oly messzetűnő szántóföldek tarka korongja felett „ballagunk”. A nemrég még olyan liktető élet nyomát már alig leljük valahol. Előtte látnak egy-egy szekeret, amint a dűlőutak cérnavékonyágú szalagján csigalassúsággal camognak, s nem is annyira a mozgó parányi pontocskák, mint inkább az igavonó állatok nyomán felverődő porjelleg árulkodik jelenlétükről.

Igy látja a pilóta — madártávlatból

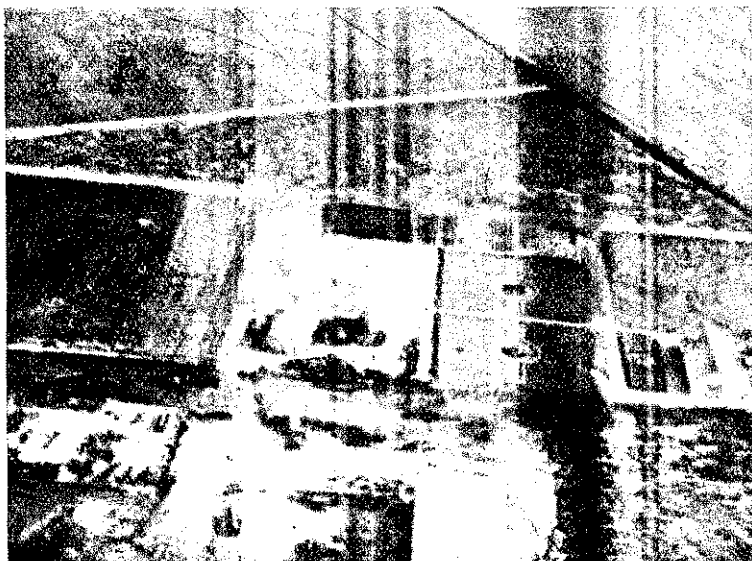

A TARLOK SÁRGASBARNA CSIKJAI üresek, gabonakereszték már sehol. Csak a kukoricatáblák, lucernaföldek és legelők élénk zöldje mutatja, hogy még tart a nyár, de a nehezén, a kritikus időszakon már túlvannak a gyöngyösi járásban...

Újra a Mátra erdőborította vonulata felett vagyunk. Integretve viszonzzuk a pihenést élvező üdülők lelkes és a „légi vendégeknél kijáró” üdvözlését, majd mintegy félóra légi utazás után az öreg „Podva” ismét meppihen a reptér füves talaján, hogy néhány perc múlva újra levegőbe emelkedjen, hátsó ülésében a legbátrabbak sportjának imádjával — az ejtőernyős sportolókkal...

NAPONTA ISMÉTLŐDIK ez a sokak számára legszebb pillanat, s ha ugrók nincsenek, akkor a „Pionír” vagy a „Június 18” nyergében ülők élvezik a motoros vontatás „felemelő” pillanatait... S a gép fáradságtalan, biztoskezü pilótája, Hegedűs Zoltán elvtárs nap mint nap tizenöt-ször, hússzor is levegőbe emelkedik az öreg PO—2-vel, hogy újabb és újabb fiatalokkal ismertesse és szerettesse meg a repülés tudományát, s hogy vizsgáló tekintetét — immár ki tudja hányadszor — végigjártassa a jól ismert tájon: nincs-e valahol baj, nem emelkedik-e magasba a pusztító tűz gomolygó füstje...

Ez év májusa óta végez Hegedűs elvtárs rendszeres tűzfigyelő szolgálatot a járás területén, bár már azelőtt is előfordult, hogy néhány esetben erdőtüzet jelzett.

AZ ALOSZTÁLY PARANCSNOKA májusban kint járt a szokásos évi szemlén és akkor vetette fel Hegedűs elvtársnak a tűzoltóság részére nagy segítséget jelentő közreműködés gondolatát — mivel ők jóformán állandóan fenn tartózkodnak és telefonösszeköttetésük is van a várossal. Hegedűs elvtárs készséggel vállalta a segítségnyújtás feladatát, s — amint mondtuk — azóta már nem

egy esetben sikeresen közreműködött néhány erdőtüz tüzben felfedezésével és gyors megszüntetésével. Pontos és megbízható hírszolgálat elejétvette a veszélyes vonulásnak és az erdővel járó nagyjobbmértvű károkozásnak is.

Kevés alosztályparancsnokunk adatok meg, hogy hetente ként vagy kéthetenként esetekben egyszerre (!) látta az egész járásának területét. N. Ambrus alhadnagy elvtárs ez



Rövid megbeszélés a géppilótája és az alosztályparancsnok között

közé a kevesek közé tartozunk vagy tán az is lehet — mi hasonló kapcsolat létezéséig még nincs tudomásunk — tud az egyedüli, az úttörő...

PEDIG NEM LENNE IZGAGY DEKTELEN, ha több járás gondnoka követné ezt az életrevező kezdeményezést. A tűzrendés ügye feltétlenül igen nagy hasznát látná a dolognak. Az ország minden részében egy több vitorlázó-telep létesül úgy gondoljuk, hogy egyetlen repülőgépvezető sem akad akinek ellenvetése lenne. Ezen nemcsak a mi problémánk megoldását vinné előre, merthogy nem is kizárólag a mi érdekeinkről, hanem a közösség, mindannyiunk érdekeiről, az élet- és vagyónbiztonság növeléséről van szó.



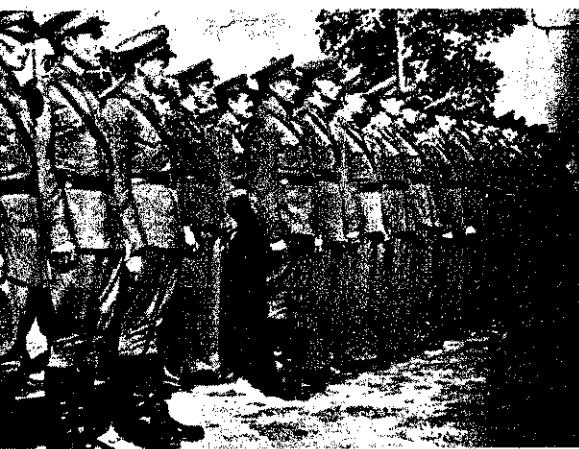

Felsorakozott a díszszakasz

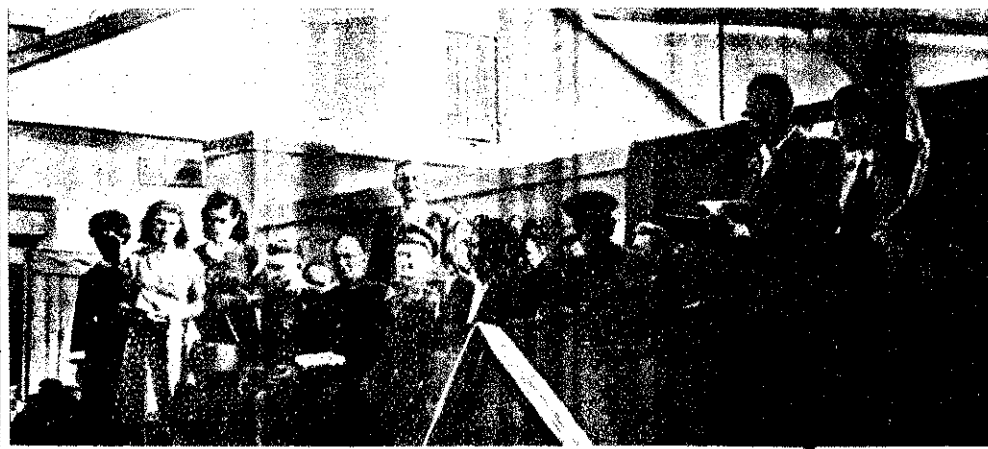

Nagy István elvtárs, a Makói Faárugyár igazgatója ünnepi beszédét mondja

Augusztus 18-án ünnepi díszöltött a makói tűzrendészeti alosztály épülete. Korra délutáni órákban lassan benépsült a laktanya előtti térség. Négy a után pár perccel felsorakozott a díszszakasz és az emelvényen elfoglalták helyüket a meghívott vendégek. A meghívottak között a párt, a tanács, a szakszervek járási és városi vezetői, a helyi üzemek, vállalatok képviselői foglaltak helyet.

A zászlóavatási ünnepség 11 órkor kezdődött. Az alosztály parancsnokának megígérte szavai után Nagy István elvtárs, a zászlót ajándékozó Makói Faárugyár igazgatója mondott ünnepi beszédet.

Bevezetőben néhány szóval beszélt a zászlóajándékozás gondolata születésének körülményeiről és hangsúlyozta, hogy amikor elhatározták a csapatzászló adományozását, figyelembe vették, hogy a város vezetői milyen kemény harcot folytattak a helyi üzemek és tsz-ek, vagyis az ipari és mezőgazdasági dolgozók által termelt javak tűzvédelméért.

A továbbiakban megemlékezett egyet olyan nagyobb és a várost érzékeny érintő tűz- és káresetről, amely a makói alosztály beosztottai fátársaságát nem ismerő helytállással zonyították be a dolgozók iránti hűségüket.

Az október—novemberi ellenforradalmi eseményeket érintve őszintén elmondta: igaz, hogy — más területekhez hasonlóan — a tűzoltók között akadtak olyanok, akik megfeledez-

tek az esküben vállalt kötelezettségük-ről, ők azonban nem ennek alapján ítélik meg az egység helytállását, hanem azoknak az elvtársaknak a munkáját tekintették, akik a nehéz időkben is szilárdak maradtak és hűen a párt-hoz és a munkás-paraszt hatalomhoz — egészséges életet teremtettek az alosztályon.

— Üzemünk dolgozói mindenkor szeretettel és megbecsüléssel gondolnak

benneteket. Az a párt, amely oly sok harc után — a szovjet nép segítségével a mi kezünkbe adta a hatalmat.

E zászló, amelyet üzemünk dolgozóinak, valamint párt- és szakszervezetének nevében adok át, több mint egyszerű megbecsülés. Arra kéri benneteket, hogy munkátokat mindig osztályharcos szellemben végezzétek, és folytassatok kíméletlen harcot az ellenséggel szemben. Ezt kéri tőletek a Faárugyár dolgozói és azt kéri az egész ország dolgozó népe is — fejezte be ünnepi beszédét Nagy István elvtárs, majd átadta az üzem ajándékát, a díszes és népköztársaságunk új címerével ékesített csapatzászlót.

Az egység nevében Balogh Péter hdgy., az alosztály parancsnoka vette át a dolgozók megbecsülésének szimbólumát és ígéretet tett, hogy a csapatzászlót és a néphatalmat —, ha kell életük árán, fegyverrel is megvédik.

Erőt és fegyelmet sugárzó díszmenettel tisztelegtek az alosztály tűzoltói az új csapatzászló előtt, majd első útjuk a Szovjet Hősök Emlékművéhez vezetőre, amelyre elhelyezték a hálát és kegyelet örökzöld koszorúját.

A makóiak csapatzászlaja — dolgozóink megbecsülésének, bizalmának és munkánk elismerésének egyik élő bizonyítéka. Makói elvtársak! Őrizzétek féltő szeretettel a Faárugyár dolgozóinak nagyszerű ajándékát és soha ne feledjétek: e zászló további, önfeláldozó helytállásra kötelez!

## Csapatzászlót avattak A MAKÓIAK

rátok — mondotta beszéde további részében —, mert tudják, hogy ha bármikor szükség van munkátokra, percekben belül ott vagytok nálunk, hogy a tűz kártevő munkáját megakadályozzátok. Szeretnénk, ha ti is hasonlóan nyilatkoznátok az ipari és mezőgazdasági dolgozókról, akik szocializmust építő hazánk szebbé és boldogabbá tételén fáradoznak.

Elvárjuk — mondotta beszéde befejező részében —, hogy a jövőben még nagyobb odaadással végezzétek munkátokat, legyetek mindenkor a párt és a munkás-paraszt kormány hű katonái. Becsüljétek meg egymást és dolgozó embertársaitokat. Ne feledkezzétek meg arról, hogy e helyre — a dolgozó nép megbízásából — a párt állított

A zászlóanya felkötői az első szalagot



A díszszakasz tiszteletadása



Az első út a Szovjet Hősök Emlékművéhez vezetőre

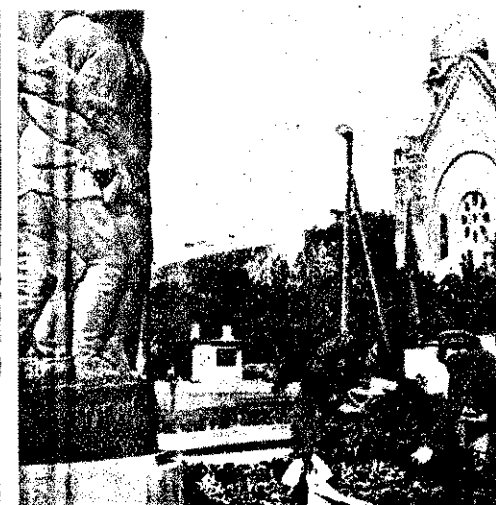

## — Pillanatképek néhány malom é

A mezőgazdaság tűzvédelmének legveszélyesebb időszakát véget ért. Most a harmadik „felvonás” — a learatott és kicsépellt gabona raktározása és őrlése következik.

A Szolnok megyei osztályparancsnokság — a többi megyéhez hasonlóan — is erre összpontosította erejének jórészét. Valamennyi egység parancsnokának felhívta a figyelmét, a gabonátárolás és őrlés tűzrendészeti körülményeinek fokozott ellenőrzésére. A szerűk ellenőrzése után tehát a gabonaraktárakon és malomokon a sor. Szolnok megyei körútnak során résztvettünk néhány ellenőrzésen, s tapasztalatainkat, észrevételeinket most tűzoltóságunk nagy nyilvánossága elé tárjuk — okulásként.

Már az utolsó asztig gabonát is kicsépelltek a feyverneki határban. Kisebb és nagyobb szalmakazlak sorakoznak egymás mellett. Győrfi hdgy. elvtárs, a török-szentmiklósi alosztály parancsnoka jóleső sóhajással nyugtázza, hogy ezt a cséplést is sikerült tűz nélkül megüszni.

A feyverneki gabonaraktár ajtaja is éhes szájként nyeli el a megrakott szekerek tartalmát. Csak a raktár nem bírja már tovább. Még néhány zsák és megtelt, mégpedig úgy, hogy a következő szállítmánynak csak csupán a „csillagos raktárban” kerülközik hely...

A raktárban tehát érhető a nagy zsúfoltság. Minden talpalatnyi helyre szükség van. A padlástér egyik sarkában nem éppen szemet gyönyörködtető lomtár díszleg. Bár minden szükséges tűzrendészeti felszerelés együtt van, — méghozzá minden új és látszik, hogy ebben az évben szerezték be — a látvány mégsem megnyugtató, hiszen a tűzesetek nagy részét a zsúfoltság okozza. Tudjuk, ezt az állapotot csak a felhalmozott gabona minél előbbi elszállításával lehetne

megoldani, ez azonban már nagyrészt vasutasaink munkájától függ.

A surjáni állami gazdaság raktárában még szombatnőbb a zsúfoltság. A földszinten majdnem a mennyezetig ér a gabona, és az előírt szós pallóknak nyoma sincs. És ha volna, akkor is csak lassan, kúszva lehetne bemenni, mert a minimális távolságot nem biztosították. Hiába van tehát rendben az előírt vízmennyiség és a hozzávaló felszerelés, amikor az alapvető tényező, a tárolás módja és a felhalmozott gabona mennyisége a veszély oldalára billenti a mérleg nyelvét. Arról a rendkívül káros nézetről nem is szólva, amelyet egyesek az „itt még úgy sem volt tűz” — frappáns és csattanóját tekintve, sok esetben balul végződő „szólásmondásba” sürítenek...

Üreg este van, mire a szolnoki alosztályra érünk. A városban lévő gabonaraktárak tűzrendészeti helyzetéről Kucsera Károly hdgy. elvtárs tájékoztat bennünket. Elmondja, hogy a raktár és a malom ellenőrzését — a feladatterv szerint — kellő időben végrehajtották. Persze mindezt nem úgy értelmezik, hogy most már mindent elintézték, hanem időközönként azért a tűzrendészeti előadó is ellenőrzést tart, és ha valamilyen hiányosságot észlel, megszüntetéséről azonnal gondoskodik. Most a begyűjtés alkalmával különösen a gabonaraktárakat és a malomokat ellenőrzik különös gondossággal.

Este fél tíz is elmúlt már, amikor ellenőrzőútra indulunk Nádasi őrmester elvtárral. Utunk első állomása a híres szolnoki „Nostra”-tárház. Az éjjeliőr rendkívül „udvarias” ember lehet, mert a világért sem szólítana meg bennünket. Így hát mi kezdeményezzük, miután úgy látjuk, hogy neki csak az „óraszúrás” a lényeg. Lehet,

hogy közben más feladata lenne, de hát ez nyilván nem olyan fontos. Hiába a műszaki az mégis csak műszer, meg ugyebár a „gyanús idegek” mégsem igazolhatja a megtett utat...

A raktárban már jóval nagyobb az éberség. Cirok elvtárs, az éjjeli műszak vezetője annak rendje és módja szerint igazoltat bennünket. S miután rendben találja igazolványainkat — készségen kalauzol a hatalmas, lencemeletes raktárban végig. (Őszintén bevalljuk, hogy ez a raktári séta egy kisebb fajta hegymászással is fölért...)

A tűzrendészeti felszerelésekkel itt sincs baj, „csak éppen az átjáró folyosók torlaszolták el úgynevezett választódeszkákkal, vagy éppen a létrát hagyták kereszbe az úton... Aztán meg villamosvezetékek szerelmű módja sem mindenütt az kimondottan 1600-as... A nek ellenére, hogy a gép állandóan mennek, még szombatnőnen kevés a p... Ez a javulás a nemrégiben beszerezett porfelszívóberendezésnek köszönhető, amely tűzvédelmi célok mellett egyúttal a dolgozók egészségének védelmét is szolgálja.

Sajnos, a szomszéd raktárban ismét igen sok az „ideitlenes” vezeték. A zsúfoltság is egyre nagyobb mértékben jelentkezik, és nem egyszer a közlekedési utak teljes elszűkülnek miatta.

A nyitott raktárháztól nem messze — izzó salak parázlik a sötét éjszakában. MÁV salakozóhelyén „fektették itt” a parazsat. Csak azt nem értjük, hogy ha mi — nem tudjuk, kinek a jövőtől — a raktárhoz ilyen közel végzik a salakozást, akkor legalább miért nem locsolják le az izzó parazsat. Lehetséges tán, hogy nem hallottak még erről a mószerről?

A szolnoki Tisza-malom mindkét kapuját zárva találjuk. Zörgetésünkre először

Cséplés után — a feyverneki határban

„Csendélet” a gabonaraktár padlásán



Szimültig megtelt a Surjáni ÁG gabonaraktára...

Az újonnan létesített porfelszívó berendezés



# ELJES ÜZENETEK MŰKÖDNEK A MALOMOKBAN

## Gabonaraktár tűzrendészeti helyzetéről —

az éjjeliőr, és igazoltatás után úgy látszik, ez az ember sem olyan „kicsinyes”, mint „Nostra”-beli kollégája — az irodába vezet bennünket. Azzal kezd, hogy rögtön előveszi az ellenőrzőkönyvet, Tákosi elvtárs azonban megnyugtatta, hogy — majd a végén...

A malmi részben kezdjük. Első látásra megállapítjuk, hogy igen kevés a tűzrendészeti felszerelés. Bár emeletenként ott a hordó és a szükséges vödör, mégis az a véleményünk, hogy azért nem ártana, ha emeletenként egy-egy tűzcsapot is létesítenének... Amikor észrevételünket közöltük Kiss elvtárral, a malom tűzrendészeti felelősével, legnagyobb meglepetésünkre azt válaszolja, hogy a felszálló vezeték meg is van, csak „éppen” az egységessé szorozásgörzés, a tömlőcsés — talán, hogy teljes legyen a hiányjegyzék? — a sugárcső hiányzik. Egyébként már négy esztendője, hogy a vezeték elkészült, s azt is megtudjuk, hogy a tömlőt is beszerezték már, s csupán azért nem szerelték fel, mert a sugárcsővek és a szorozatlakozások még mindig tényleg sehol... — Már egyen igényeltem az itteni központtól, de eddig arra hívatkoztak, hogy nem kapható — mentegetőzik Kiss elvtárs. Egyébként a fali tűzcsapon kívül még más egyébre is szükség lenne, s nem egy hiányt házilag is megoldanának, ha... ha az engedélyezés útvesztői nem lennének olyan tekervényesek...

\*

A törökszentmiklósi malom azért is érdekelt bennünket különösképpen, mert Szolnokon azt mondták, hogy a Tisza-malom részére igényelt tűzvédelmi felszerelések előadója nem más, mint Tákosi elvtárs, e malom tűzrendészeti felelőse. Szerencsére éppen ő fogadott bennünket. Egyből a mellének szegeztük a kérdést: *Mi van a szolnoki Tisza-malom ügyével?* A válasz meglepő volt. Kiderült

ugyanis, hogy tőlük egyáltalán nem igényeltek anyagot a fali tűzcsapokhoz. A többi beruházásra pedig a Beruházási Bank eddig még nem adott választ, sőt egyes dolgokra meg éppen tőpustertvet kér...

Feleslegesen firtatnánk tovább a dolgot. Mindenesetre az a véleményünk, hogy nem ártana, ha a Szolnok megyei Malomipari Vállalatnál és az EM Malomipari Igazgatóságnál a kis malmokkal is többet törődnének.

Ami a malom tűzrendészeti helyzetét illeti, az általában jónak mondható. A tűzrendészeti határozatban előírtakat — köztük számos komolyabb beruházást igénylő előírást is —, mint például az elektromos vezetékek szabvány szerinti átalakítását, a felhajtott szélű olajfelfogó lemezekkel való ellátást, a gépházban a tűzjelzőberendezés felszerelését stb. szinte maradéktalanul végrehajtották.

Persze akad azért hiba is. Így például a rizshántolóban már nem a legnagyobb rendet találjuk. Igaz, hogy éppen karbantartási munkálatokat végeznek és az bizonyos fokú rendtelenséggel jár, ez az állapot azonban mégsem lehet mentés mindenre... Az I. emeleten sincsenek például biztosítva a vészkijáratok, és az öltözőszekrényeket is az üzem legtüzveszélyesebb részében helyezték el. Mindez egyáltalán nem megnyugtató és éppen ezért sürgős orvoslása szükséges!

Utunk befejeztével Tákosi elvtárs megígérte, hogy sürgősen megszűnteti a fennálló hiányosságokat és minden tőle telhetőt elkövet a malom tűzrendészetének biztosításáért. Egyúttal arra is ígéretet tett, hogy a Tisza-malom ügyében is sürgősen intézkedik...

\*

Szolnok megyei utunk tapasztalatai azt bizonyítják, hogy végre az illetékesek is mindinkább megértik a tűzrendészet fontosságát és a

tűzrendészeti osztályparancsnokság — az észlelt hiányosságok ellenére is — megteszi magáét a gabonaraktárak és malmok fokozott tűzbiztonsága érdekében.

\*

Budapesten az ország legnagyobb malmát, az idestova nyolcvan éves Gizella-malmot látogattuk meg. Itt is az esti műszak volt üzemben. Berkó törm., az üzem instruktora kalauzolt bennünket. Berkó elvtárs igen szereti a beosztását. Valószínűleg sajátjának tekinti az öreg malmot, de úgyis ismeri, mint a saját tenyerét.

Itt már nem olyan kép fogad bennünket, mint Törökszentmiklóson. Hiába, léptenyomon meglátszik, hogy régi létesítményben járunk. Ettől eltekintve, egy-két helyiség kivételével, rendet találunk. Az órlóban már minden hengerek működik. A gépek a törökszentmiklósi maloméval azonos típusúak, csak az olajfelfogó edények hiányoznak. Az átjáróját viszont egyszerű megoldással, önműködően csukódnak.

A raktárakban mindenütt szabadon hagyva a kijárási vezető út. A gépházban is példás a rend és a tisztaság, pedig itt is építkezés folyik. Újabb kapcsolószekrényeket szerelnek a most már teljesen elektromos energiával működő „gőzmalomba”.

Befejezőként az örszobán lévő ellenőrzőkönyvet nézzük meg. A könyvben olvasható bejegyzések azt bizonyítják, hogy a tűzrendészeti hatóság — különösképpen most, a teljes üzem beindulásakor — törődik a malommal. A harmadik negyedévi bejárás megtörtént, sőt az órlés megkezdésének napján ismételt újabb ellenőrzést végeztek.

\*

Az ország valamennyi malma teljes üzemműködik. A mi feladatunk, hogy rendszeres és mindenre kiterjedő ellenőrzéssel biztosítsuk az életet adó mindennapi kenyér védelmét!

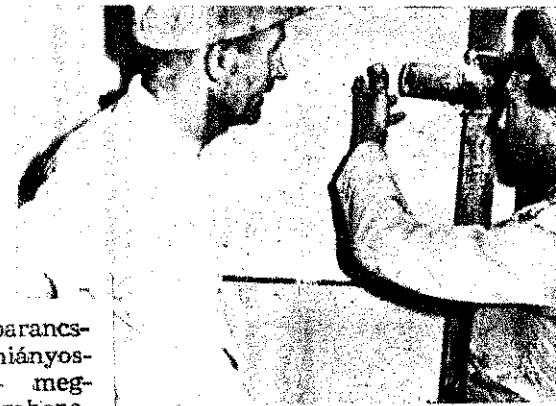

Az a „bizonyos” felszálló vezeték

A törökszentmiklósi malom elektromos vezetékel már szabályosak

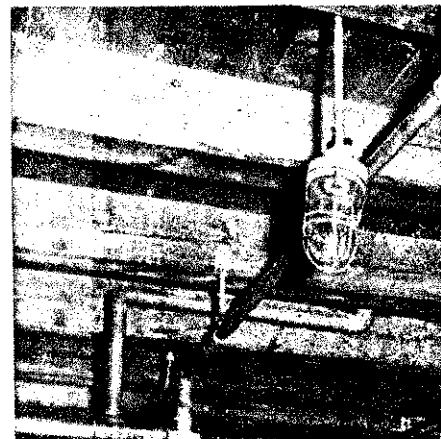

A Gizella-malomban is csöpög az olaj...

Íme, a közlekedési utak biztosítása sem utolsó dolog





Kiállításrészlet az ókor tűzvédelméről



A múzeum Martinyovics téri szárnya

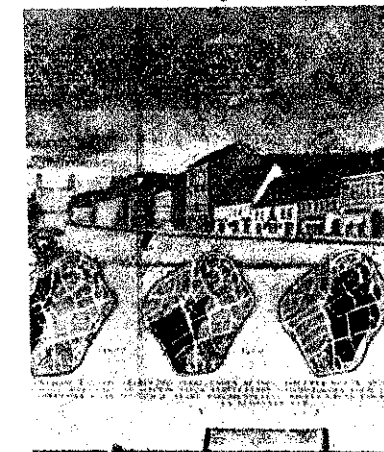

A debreceni tűzvédeket ismerető falkészlet

★

Gólyantyakú focskendők és vízpuskák

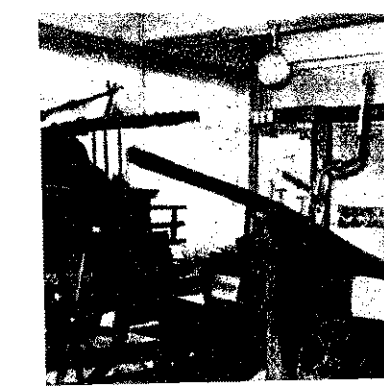

Alig három esztendeje, hogy egy szerény felterjesztés született és indult útjára az illetékes minisztériumhoz. A felterjesztés gondolatát a műszaki emlékek védelméről szóló törvényerejű rendelet és a Postamúzeum létrehozása adta.

Azután a szerény kis akta cska gyarapodni kezdett. Mellé került az a levél is, amelyben a Gépipari Tudományos Egyesület már 1953-ban felhívta az akkori Tűzrendészeti Főosztály figyelmét a budapesti osztályparancsnokságon elfekvő műzeális értékű tűzoltófecsken-dőkre és azok megfelelő védelemben való részesítését kérte, hogy a majd létrehozandó Magyar Műszaki Múzeumban méltó helyet kap-hassanak ezek a pótolhatatlan műszaki emlékek.

Tovább nőtt az ekkor még mindig szerény ügydarab, és előadója körlevelet szerkesztett az osztályparancsnoksá-gok vezetői részére, és felhívta figyelmüket a működési területükön található műzeá-lis értékű tűzoltó műszaki emlékek és felszerelések ösz-szegyűjtésére.

A Népművelési Miniszte-rium Múzeumi Főosztálya kedvezően fogadta a Tűzoltó-múzeum létesítésének gondol-atát. Örömét fejezte ki a kezdeményezést illetően és helyeselte, hogy ez az akkor még csak tervben szereplő múzeum majd a tűzoltóság kezelésébe kerül.

A holt betűk, az aktákban szereplő gondolatok lassan életre keltek. Megindult a fellelhető műszaki és tűzoltó-emlékek szorgalmas gyűjtő-getése. A laktanyák és szertá-  
rak padlásairól, a községi tűz-oltótületek szüette öreg szekrényeiből, régi, megsár-

# KULTURÁLIS ÉL

## MEGNYITOTTA KAPU

gult és szakadozott szélű tes-tületi jegyzőkönyvek, levele-zések közül és a nemes kezde-ményezést pártoló, teljesen ismeretlen, idegen emberek féltve őrzött könyvtári anya-gából, egyes múzeumokból — tűzoltóhagyományaink, történeti és műszaki emlékeink pótolhatatlan és számunkra felbecsülhetetlen értéket je-lentő kincsei kerültek elő. Olyanok, amelyeket haladó hagyományainkat tiszteletben tartó és kulturális életünk fejlődését szívükön viselő egyszerű emberek féltő szere-tete és gondossága mentett meg a minden régít megsem-misíteni akaró, a népi álla-munk kultúrpolitikájának irányzatát semmibevevő elva-kult elemek pusztító kezétől. Azoktól, akik akkori vezető állásuk hatalmával visszaélve, olyan értékeket tüzeltek el

*Látogató! Aki belépsz  
kedvvel régmúlt id  
lapját utód fel, és mintegy  
évezredek messzi távolatába  
rátoddal, a Tűzzel találko  
lélted ez ősi elem pusztító  
ságát, csodáld a porsemny  
kiragadta a haragvó istenek  
kényszerítően — elindult a  
Lapozz tovább! Ismerd meg  
ért folytatott harc küzdelm  
hajtsd mag az elismerés z  
akarateréje, teremő elméje*

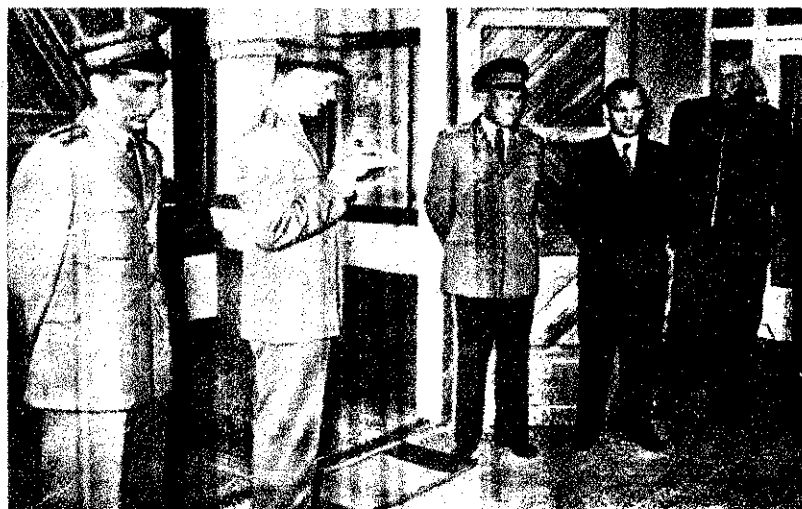

Micskó ezredes elvtárs megnyitja a tűzoltómúzeumot

A vendégek először az ókori részt tekintették meg



**TÜNK**  
színnel gazdagodott

## A TŰZOLTÓMŰZEUM

Múzeum apanáz, egyetlen történelmekönyvének első csodálatos varázsütésre, az — hat ellenségeddel és ba — amikor majd megszeméltető erejének hatalmasmbert, aki a pusztító tüzet zéből és saját szolgálatába jődés kőbevezető útján... ősi ellenség megfélemezésévezredének történetét és aját az Ember csodálatos e hatalmassága előtt...

és küldték a zúdába, amelyek pótolhatatlan veszteséget jelentenek nemcsak tűzoltóságunknak, hanem az egész magyar kulturális életnek is.

A gondolat már élt, gyümölcsözőt, de a születő múzeum még hajlék nélkül volt. Az összegyűjtött emlékek, szerek, felszerelések először a budapesti IV. kerületi alosztály padlásán kaptak menedéket, míg végre 1955 decemberében kijelölték egyedülálló létesítményünk végleges helyét a X. kerületi alosztályparancsnokság épületének első emeleti jobb szárnyában. Megkezdődött az azelőtt iskola céljára használt épületrész teljes átalakítása, amelynek munkálatait alig három hónap múltán már be is fejezték.

Tizenkét kiállítási terem és egy harminc méter hosszú

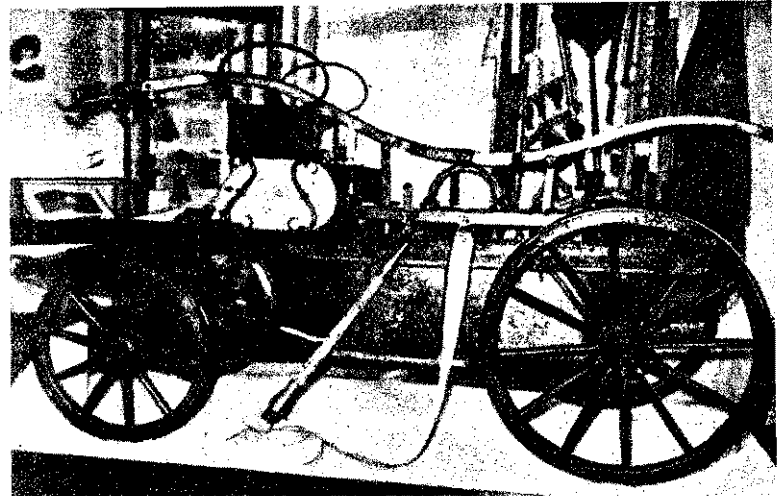

A III. terem egyik érdekes modellje

folyosó állt most már rendelkezésre, hogy hajlékul szolgáljon az összegyűjtött emlékek, szerek, felszerelések számára.

Az átalakítással csaknem egy időben kezdték meg a forgatókönyv elkészítését is Szilágyi János, a történelem-tudományok kandidátusa, az Aquincumi Múzeum igazgatójának bevonásával.

Egyidejűleg a már összegyűjtött anyag rendezéséhez is hozzáfogtak, miközben a gyűjtést, az ekkor már eléggé gazdag anyag kiegészítését is tovább folytatták.

Az első terem szerelési munkálatait a múlt év áprilisában kezdték meg, majd lépésről lépésre, folyamatosan, gondos, aprólékos és mindenre kiterjedő figyelemmel öntötték végleges formába ez az új létesítményünket.

A munkálatok — a közben mutatkozó nehézségek ellenére is — olyan ütemben haladtak, hogy a történeti rész és a folyosó már az év májusára megnyitásra kész állapotban volt.

S most, alig három esztendő múltán, 1957. augusztus 24-én megnyitotta kapuit a Tűzoltómúzeum. A több éves fáradozást siker koronázta, és államunk kultúrpolitikájának messzemenő gondoskodása, a múzeum létrehozásán fáradhatatlan tevékenységet kifejtő dolgozók áldozatkészsége új színnel gyarapította kulturális életünket.

Hajlékot kapott a Tűzoltómúzeum és anyagának gazdagságával, az összegyűjtött emlékek, tárgyak újszerű rendezésével nemcsak a magyar tűzoltóság történetének, haladó hagyományainak emelt szobrot, hanem a nemzetközi tűzoltóság történetében is egyedülálló létesítményt jelent.



A debreceni diáktűzoltók egyenruhája



Régi tűzoltóegyenruhák

★  
Az egyik legrégebbi gőzfecskendő

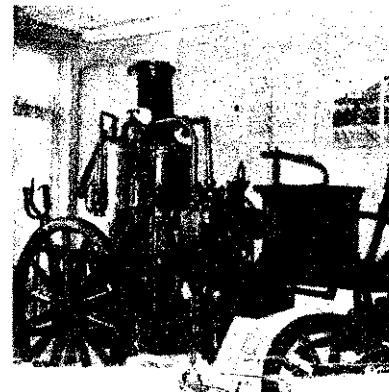

„Szocialista kultúraért” jelvényt tüntették ki Minárovics szds. elvtársat, a múzeum vezetőjét

Kurimszky vezérőrnagy elvtárs beírja nevét a vendégekönyvbe



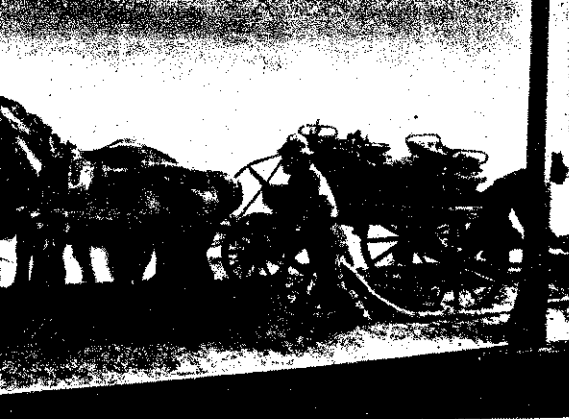

Községi tűzoltók — Vonulás — Szilágyi Margit szoborkompozíciója

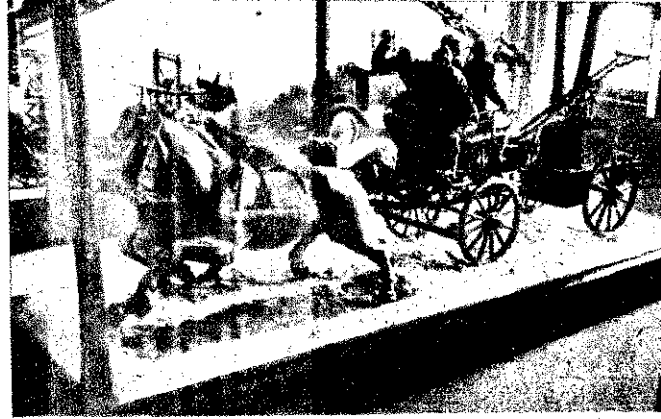

Tizenkét kiállítási terem és egy hatalmas folyosó — az embernek a tűz ellen folytatott harcát, e küzdelemnek egyes állomásait, győzelmet jelentő eredményeit ábrázolja, mutatja be a történelem írásos és tárgyi emlékeinek eszközeivel.

A legrégebb kortól napjainkig — hosszú évezredek fejlődését és küzdelmeit dokumentálják a kiállított anyagok — a szemléltetés legkorszerűbb eszközeivel.

Egyszerűség és mégis szakszerű, mérték tartó színvonalvezetés jellemzi az egész összeállítást. Az egyes külföldi, lényegében tájjellegű tűzoltómúzeumok felépítésétől, rendszerezésétől teljesen eltérő kiállítás egyedülálló a maga nemében. A téma rendszerezése és az anyagok színes gazdagsága és feldolgozási módja teszi teljesen újszerűvé. A tűzoltás történetének és a tűzrendészet területének nemcsak egyes részleteit foglalja magában, nem egy témakör mindentől elvonatkoztatott feldolgozása jellemzi, hanem évezredek kapcsolatos történeti fejlődéséről ad összefüggő, hiteles képet. Témája hatalmas területet ölel fel: termenként elkülönülő felépítésének dialektikája mégis szervesen eggyé, elválaszthatatlanul összefüggővé teszi az egész anyagkomplexumot.

Az első hét terem a tűzoltás történetének emlékeit szemlélteti a legrégebb időtől az első világháborúig.

Az első teremben kiállított emlékek és tárgyak az ós-

kortól a római birodalom bukásáig terjedő időszakot mutatják be, különös tekintettel az aquincumi tűzoltóság szervezeti felépítésére, tűzoltási eszközeire, módszereire és

kumentumait láthatjuk és céhek tűzoltói szolgálatának rendszerébe kapunk betekintést.

A harmadik terem témaköre a nyomótömlős fecskendők

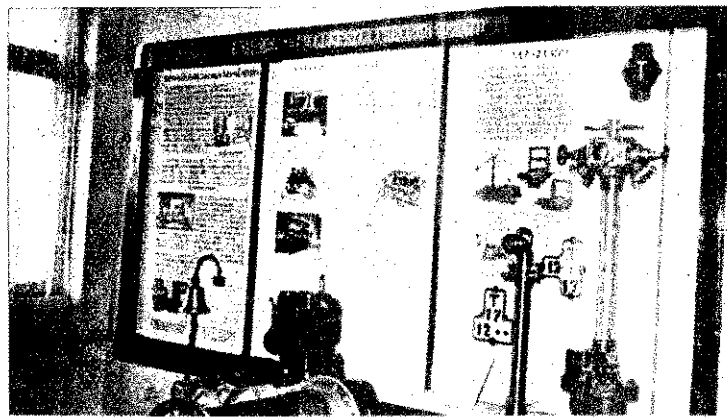

A tűzoltóság I. világháború előtti műszaki felkészültségét szemléltető sarok

Az ökörítói tűzvézst ábrázoló képek és dokumentumok



antik kultúrájának magas színvonalára.

A második teremben a középkori városágak egyes emlékeit, valamint a vízpuskák és a golyanyakú fecskendők kialakulásának egyes do-

dók feltalálásának (1672) időszakával, a diaktűzoltóságok (1664 és 74 közötti időszakra tehető) életének egyes mozzanataival, Kossuth 1827-ben Sátoraljaujhelyen kiadott, sajtókezüleg kidolgozott tűz-

rendészeti szabályrendeletével foglalkozik. Ugyanebben a teremben ismerkedhetünk meg a tűzjelzés ősi módjaival és az első magyarországi önkéntes tűzoltóság (Sopron, 1866) kialakulásával, továbbá a tűzoltóságot a többi szervektől megkülönböztető egyenruhák első típusaival.

A negyedik terem a létrák fejlődését, a gőzfecskendő feltalálását (1824), a magyar tűzoltóság külföldi versenyeken való sikeres szereplését, a gyári tűzoltóságok kialakulását (Ganz-gyár, 1860), a hivatásos tűzoltóság létrejöttének körülményeit és tényeit (Budapest, 1870), továbbá a magyar tűzoltóirodalom Széchenyi Ödön tollából származó első önálló munkáját dokumentálja írásos emlékek és tárgyak bemutatásával.

Az ötödik teremben a létrák további fejlődését, a mentőeszközök kialakulásának és technikai tökéletesedésének egyes mozzanatait, állomásait, az első hazai gyártmányú kézi működtetésű fecskendő típusokat, a különböző védőfelszerelések fejlődését, a Párizsi Nagyáruház égéséből származó tárgymaradványokat és Szilágyi Margit szobrászművésznék a községi tűzoltók tűzhöz vonulását ábrázoló remekművű szoborkompozícióját láthatjuk.

A hatodik teremben kapott helyet az első hazai gyártmányú motoros szermotorja, s ugyanígy szemléltetjük a gépjárműfecskendő típusok fejlődését, a tűzoltó-



A „Niagara” fecskendő szivattyú-metszete



Az oltódobozoktól a poroltótkig — folyosórészlet



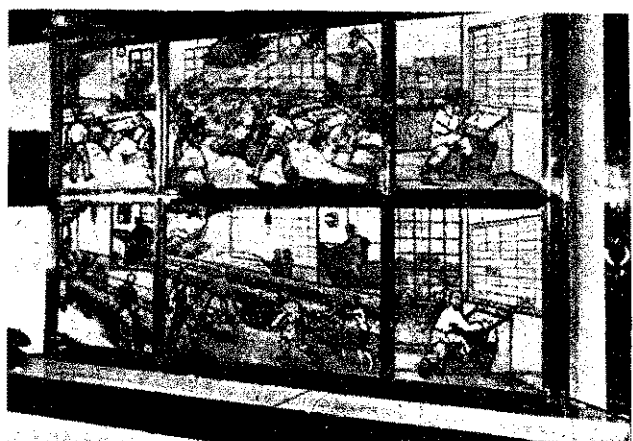

Az „Alarmophon” önműködő tűzjelző készülék működését illusztráló tabló

★

A korszerű villámvédelmet dokumentáló — automata berendezéssel ellátott — makett



szerzést, a tűzjelzés módjainak alakulását és egy mpikált berendezésű járőrellenőrző óraberendezést.

A hetedik teremben a kistorfecskenő térhódítását említhetjük. Ugyancsak itt láljuk az ököritői tűzkastrófa dokumentumait, a fontos oltóanyagokat és „Niagara“-fecskenő metétét.

A folyosón elhelyezett kiállítási tárgyak egyes darabjai Mednyánszky László és tókovics Kálmán, Zichy és isfaludy Károly eredeti váztainak, rajzainak és meteteinek, illetve reprodukciójának tükrében a tűz és a zoltó ábrázolását mutatják: a magyar képzőművészet. Itt láthatjuk a kendermlőgyártás szemléltető technológiáját, a tűzbiztosítás fejlődésének alakulását, a zoltó készülékek alkalmazhatóságát bemutató ötletmegoldású tablót, a különböző kézioltókészülékek fejlődésének főbb lépéseit, a fűtési és világítási módok fejlődését, továbbá a tűzhez való vonulási módok csökkenését a technika fejlődésének függvényében.

A nyolcadik terem kollekciója a magyar tűzoltóság felszabadulás utáni helyzetének alakulását, a felszabadulás követő évek során elért fejlődését, a hazai gépjárműcskenő-típusokat, a különleges tűzoltószereket és a legkorszerűbb hazai találmányú önműködő tűzjelzőkészüléket emlílteti.

A kilencedik terem anyaga az ipari üzemek tűzvédelmét, a korszerű villámvédelem és a Sprinkler-berendezés önműködő makettjeit mutatja.

A tizedik teremben a me-

oltóinak életéről pillanatképeket adó fényképes és a szakmai sajtó termékeiből összeállított anyagokat láthatjuk. S amikor valamennyi terem és a folyosó anyagát megte-

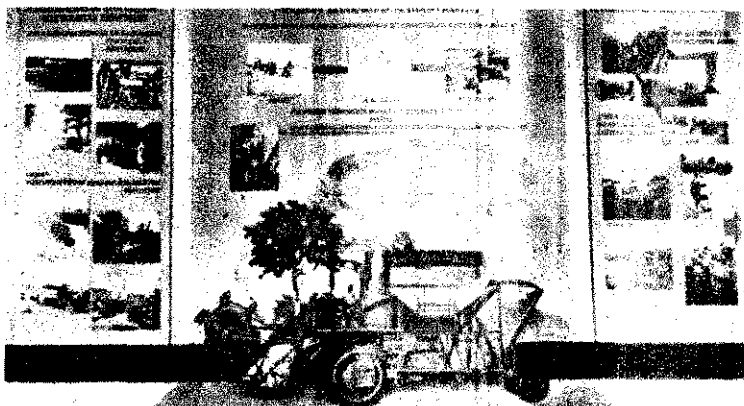

Mezőgazdasági tűzvédelem-tabló. Az előtérben egy EMAG-kombáján kicsinyített modellje

A falu megelőző tűzrendszertét ismertető tabló



zőgazdasági tűzvédelem szemléltető, méretarányos makettjeit, a tizenegyedikben a középületek és a lakóházak tűzvédelmével foglalkozó szemléltető tárgyakat, míg a tizenkettedikben a világ tűz-

kintettük, úgy érezzük, hogy már valamennyit láttuk valahol és mégis újat, egyszerűségében valami nagyszerűt, — a tűzoltóság évezredek történetének gazdag kincsestárát szemléltük.

Három esztendő fáradhatatlan munkájának, buzgólkodásának eredményében gyönyörködhattünk a múzeum kiállítási termeiben. Tűzoltóságunk fejlődésének újabb állomását ünnepeljük e falak között. Tűzoltók, csupaszív művészberek, kultúrtörténeli haladó hagyományainkat féltő gonddal és szeretettel ápoló dolgozók kezemunkája nyomán kelt életre a nagyszerű gondolat s vált valamennyiünk közkincsévé.

A Múzeum megnyitásának felemelően ünnepélyes percei közepette nyújtsuk át az elismerés babérját Minárovics János tűzoltószázadosnak, a múzeum vezetőjének, Szilágyi Jánosnak, a történelemtudományok kandidátusának, az Aquincumi Múzeum igazgatójának, dr. Boreczki Lászlóval az élen a Múzeumok Kiállításrendező Csoportja kollektívájának, a Műszaki Emlékeket Gyűjtő és Nyilvántartó Csoport dolgozóinak, Polgár Mihály tűzoltóőrhadnagyának és munkatársainak, Kun György tűzoltóalhadnagyának, a törzsosztály asztalosainak és többi dolgozóinak, a X. kerületi alosztály beosztottjainak, Bakonyi Istvánnak, a múzeum gondnokának és mindazoknak az ismert és ismeretlen dolgozóknak, akik értékes elvi és gyakorlati segítségükkel és munkásságukkal lehetővé tették, hogy tesületünk története és az egész magyar kulturális élet egy új, nagyszerű és maradandó alkotással gyarapodott.

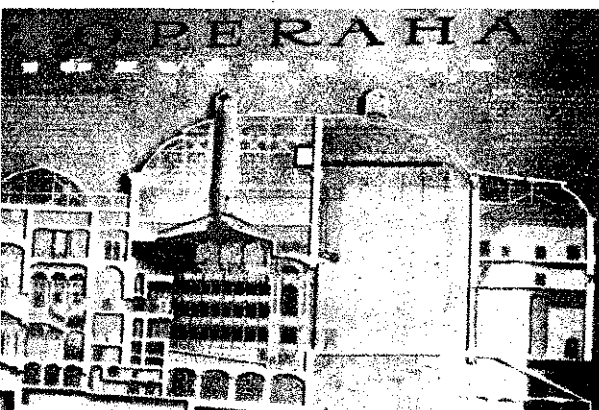

Az Állami Operaház tűzvédelmi berendezéseit ábrázoló metszet

★

A tizenkettedik teremben képes összeállítást találunk a világ tűzoltóságának életéről





Egy növényolajgyár szükségletének megfelelő hidrogénelőállító üzem

Az üzemek tűzveszélyét jelentősen befolyásolja az a tény, hogy a nyersanyagok előállításánál, a feldolgozásnál és az üzemi karbantartásnál ma már kisebb-nagyobb mértékben, de úgyszólván mindenütt könnyen égő gázokat használnak fel. A veszélyességhez hozzájárul még az is, hogy a termelési költségek csökkentése és a zavartalan termelés fokozottabb biztosítása érdekében a legtöbb helyen háziilag, tehát a felhasználás helyén állítják elő a szükséges gázfajtát. Eppen ezért a tűzrendészeti szabályok megállapításával kapcsolatosan nemcsak a gázok tartályos, vagy palackos tárolásával és felhasználásával, hanem a gyártással is feltétlenül foglalkoznunk kell azokon a helyeken is, ahol az üzemeltetés jellege nem a gázgyártás ugyan, hanem pl. a szappan, a növényolaj, a műanyag és más sok mindentéle iparcikk, mivel a keményítéshez, a szintetikus eljáráshoz vagy az izzításhoz pl. hidrogént használnak.

### Néhány fontos tudnivaló

A könnyen gyúló gázok használata az üzemekben azért veszélyes, mert zárt térben (üzemhelyiség, tartály, csővezeték, palack) a levegővel, illetve ennek oxigénjével keveredve részben életveszélyes, részben pedig súlyos anyagi károkat okozó robbanást idézhet elő. A robbanással rendszerint nagy kiterjedésű tűz keletkezése jár együtt. Ezeket a körülményeket figyelembe véve, a szükséges megelőző intézkedések érvényesítése érdekében a tűzrendészeti szakértőknek az a feladatuk, hogy az egyes üzemekben gyártott,

# HIDROGÉNGÁZ SZEREPE az IPARBAN

tárolt vagy felhasználásra kerülő gázokkal kapcsolatosan feltétlenül megvizsgálják a következő adatokat:

1. A gáz fajsúlya. Ebből állapíthatjuk meg, hogy a gázláradás alkalmával az épület melyik részében fordulhat elő a legnagyobb töménység, s ettől függően kell gondoskodnunk a megfelelő szellőztetésről.

2. A robbanási határ. Minden gáznál ismernünk kell azt a térfogat-százalékban kifejezett arányt, amely a levegővel, vagy más gázzal történő keveréknél robbanás előidézője lehet. Az érzékenység, illetve a veszélyesség megállapításánál ez az adat a legjellemzőbb.

A hidrogénnek — a robbanási határon belül — a levegővel, illetve ennek oxigénjével és a klórgázzal 1:1 arányban való keveréke az úgynevezett durranógáz, illetőleg a durranó klórgáz.

3. A gáz égésénél keletkező hőmérséklet  $C^{\circ}$ -ban kifejezve.

4. Vízben való oldhatóság és a más anyagokkal szembeni kölcsönhatás. Az oldhatóság és oltás szempontjából jön számításba, a különböző anyagokkal szembeni kölcsönhatás pedig a veszélyesség meghatározásánál figyelemre méltó. Pl. a klórgáz nem égő, azonban a nátrium, a kálium, a finoman megtört antimon s a vas elég benne. A klór a metánnal, acetilénnel keverve erős robbanást okoz. Vagy pl. a hidrogénnel 1:1 arányban keveredve durranó klórgáz keletkezik.

5. Kalóriaérték. A gáz égésénél keletkező melegmennyiség a hőátadás miatt a tűz tovaterjedése szempontjából fontos.

6. A gázok érzékenysége az ütással, nyomással és a meleggel szemben. A felhasználásnál ezek a tulajdonságok döntően befolyásolják a biztonsági előírások meghatározását.

7. Kritikus hőmérséklet. Ez alatt a gáz nyomással cseppfolyósítható.

### Miért foglalkozunk a hidrogénnel ?

A vegyészeti iparban az üzemeltetés során igen sok gázfajta szerepel. A tűzoltóság tagjainak azonban a kiképzés során elsősorban azokkal kell foglalkozniuk, amelyekkel minden üzemben úgyszólván állandóan találkozunk. Ezek a következők: az oxigén, a hidrogén, az acetilén, a dissous, a klórgáz és a nemesgázok közül az argon.

Az ipari termelésben számszerűen is kimutatható, hogy — sokoldalú felhasználhatósága következtében — a hidrogén áll az első helyen. A hidrogéngázt igen nagy mennyiségben használják a műtrágyagyárak, a növényolaj- és szappangyárak, a műanyag- és vasipari üzemek. Ugyanakkor mégis azt tapasztalhatjuk, hogy a kiképzésnél jóval kevesebbet foglalkozunk a hidrogén előállításával, tárolásával és felhasználásával, mint pl. az acetilén vagy akár a klórgáz szerepével. Pedig kétségtelenül megállapíthatjuk, hogy veszélyesség tekintetében hasonló tulajdonságai vannak a hidrogéngáznak is. Ez természetesen nem azt jelenti, hogy a hidrogéngáz ismertetése miatt a többi gáz háttérbe szorulhat. Kizárólag csak arra szeretnénk felhívni a figyelmet, hogy a hidrogéngázzal többet kell foglalkozni, mint eddig, mivel egyre nagyobb arányú alkalmazása következtében igen sok esetben döntően befolyásolja az üzem sorolását és ezzel a megelőző rendszabályok megállapításának fontosságát, módját is.

### A hidrogén jellemzése

Az égő gázok között a hidrogén a legkönnyebb fajsúlyú (1 liter hidrogén súlya 0,09). Tűzrendészeti szempontból ez azt jelenti, hogy az olyan helyiségekben, ahol hidrogénnel dolgoznak, a szellőztetést úgyszólván közvetlenül a mennyezetnél kell biztosítanunk. Csak így érhetjük el ugyanis, hogy a helyiség levegője mindenkor a robbanási határ alatt maradjon.

A hidrogén teljesen színtelen és szagtalan gáz. Ebből azt a következtetést kell levonnunk, hogy zárt térben (üzem vagy tartályrendszer) csak erre alkalmas berendezéssel állapíthatjuk meg, hogy a levegőben van-e hidrogén. Ilyen eset fordulhat elő pl. tartályok vagy egyéb más üzemi rendszerek javításánál, illetőleg karbantartásánál, amikor a forrasztáshoz vagy a hegesztéshez esetleg nyílt láng használata szükséges. Ezt — a robbanás megelőzése miatt — csak úgy engedhetjük meg, ha előzőleg a kiszellőztetés, illetőleg a gázmentesítés folyamata teljesen befejeződött. Erről természetesen csak megfelelő készülék segítségével győződhetünk meg.

A hidrogén 34 000 kalória értékű, ami azt jelenti, hogy egy köbméter hidrogéngáz elégetésénél 34 000-szer nagyobb meleg ke-

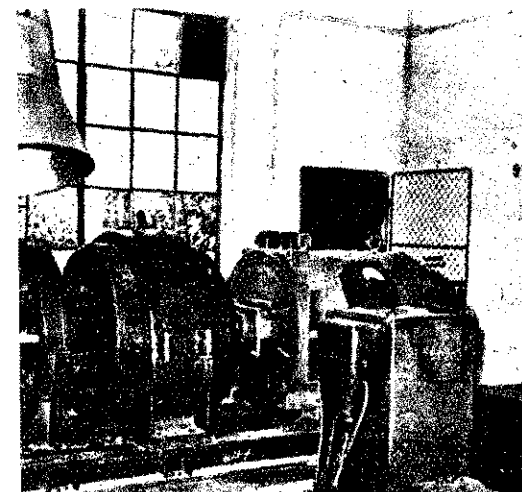

A vízbontáshoz szükséges villamosáram fejlesztője teljesen tűzállóan elválasztott helyen van



A hidrogéngázt előállító készülék

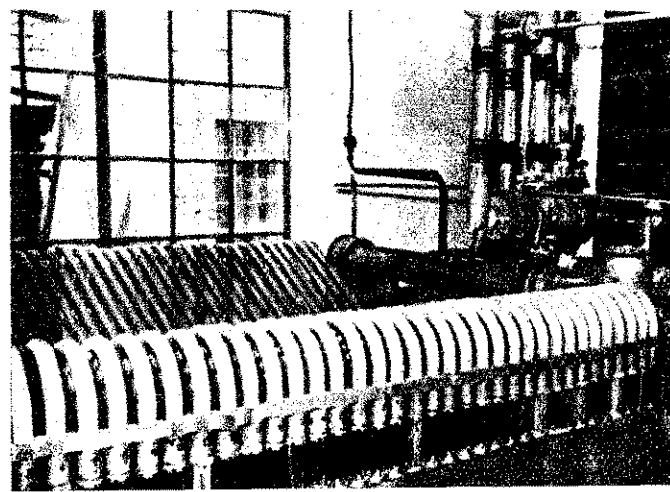



letkeznek, amely tehát egy légkör nyomás mellett 1 kg 15 C°-os víz hőmérsékletét 1 C°-al felemeli. Tűzoltói szempontból ez a hőátadási készség a tűz tovaterjedése szempontjából fontos.

**A hidrogén robbanási határa 4—75%-ig terjed.** Egy 100 légköbméteres helyiségben tehát 4 köbméter hidrogén jelenléte már robbanásveszélyes és ez a veszély fennáll egészen addig a telítettségig, amikor ugyanebben a helyiségben a hidrogénmennyiség meghaladja a 75 m<sup>3</sup>-t. A tág robbanási határ miatt azok az üzemelemek, amelyekben folyamatosan hidrogénnel dolgoznak, az I. veszélyességi, azaz a fokozottan tűz- és robbanásveszélyes csoportba tartoznak.

**A hidrogén gyulladási hőfoka 577—590 C° és égésénél 2840 C° keletkezik.** Ez az adat arról tájékoztat bennünket, hogy ha a levegővel való keveredési aránya a 4—75% között mozog, akkor már egy szikra hatására is bekövetkezhetik a robbanás, mivel ott is előfordulhat az 577 C° meleg. A magas hőmérséklet pedig, amely a hidrogén égésénél keletkezik, a tűz elhatárolását és az oltási munkát igen súlyosan befolyásolja.

**Tűzrendészeti szempontból** rendkívül fontos tudnivaló, hogy a hidrogén — más gázoktól eltérően (szénsav, oxigén, ammónia stb.) — gyors térfogatnövekedése alkalmával erősen melegszik. Ez a felmelegedés olyan arányú is lehet, hogy a gyulladási hőfokot is eléri. Ez azért lényeges, mivel előfordulhat, hogy a magas nyomás (150—300 légkör!) mellett tárolt hidrogén a tartály, a palack vagy vezeték meghibásodása következtében egyszerűen annyira átmelegíti a berendezés fémanyagát, másrészt emellett olyan hőmérsékletet érhet el, hogy öngyulladás és ennek következtében súlyos robbanás keletkezhet. A tartályok és egyéb berendezések állandó, szakszerű ellenőrzése ezért indokolt.

**A hidrogén a természetben önmagában is előfordul,** azonban az ipari termelés számára ebben a formában nem használható fel megfelelően és a szükséges mennyiségben. Gyári úton állítják tehát elő, mégpedig leginkább úgy, hogy elektromos úton a vizet részre bontják, vagy a vízgőzt izzó koksz, illetőleg fémrétegen nyomatják át, amikor a vízgőz alkotó részeire — a hidrogénre és oxigénre — bomlik.

**Hidrogént nyerhetünk úgy is,** hogy gyenge savakat egyesítünk vassal vagy cinkkel. Emellett a klórgáz előállításánál a hidrogén melléktermékként is jelentkezik, mégpedig olyan nagy mennyiségben, hogy — tartályokban, illetőleg palackokban történő felfogása után — más iparágban is felhasználhatjuk.

**A hidrogént nagyüzemi körülmények között állítják elő,** ha az üzemnek kiemeltan ez a fő termelési területe. Ilyenkor az üzem a gáz előállításával, a beépített tartályokban történő tárolásával, a palackokba való lefejtéssel és az igény szerinti leszállítással foglalkozik. Azonban ez a ritkább eset. Túlnyomórészt ugyanis olyan körülményekkel találkozunk, amikor a különböző üzemek kizárólag a saját szükségletüknek megfelelő mennyiségben állítják elő a hidrogéngázt. Nem vitás, hogy már ezek a keretek is olyan arányúak, hogy ezt a körülményt az üzem megelőző szabályainak a megállapításánál az egész üzemre nézve figyelembe kell venniük.

Végül foglalkoznunk kell olyan esetek-

kel is, amikor az üzemekben a termeléshez szükséges mennyiségben csak palackos tárolás folyik.

## Tűzrendészeti előírások

**A hidrogéngáz előállításához és a beépített tartályokban történő tárolásához telepítési, építési és használati engedély szükséges.** Ezeket az illetékes tanács végrehajtó bizottsága adja ki, az I. és II. fokú tűzrendészeti hatóság pedig közreműködik szakértői minőségben az engedélyek kiadásánál. A palackok tárolásának, továbbá a hidrogéngáz különböző területeken történő felhasználásának szabályait, valamint a használatba vett előállító és tartályosan nagyobb mennyiségben tároló üzem termelési, illetve üzemeltetési előírásait az I. fokú tűzrendészeti hatóság határozatban állapítja meg.

**A létesítésnél meghatározzák a hidrogénüzemek helyét,** a szükséges tér- és táv-közöket, a tartály és egyéb berendezések anyagát, szilárdsági fokát és a szükséges beépített biztonsági berendezés fajtáját. Ez a feladat általában ritkábban foglalkoztatja a tűzrendészeti hatóságokat, mivel az ilyen létesítés eléggé ritka. Amennyiben sor kerül erre, akkor megfelelő tanulmány után szakértők igénybevétele szükséges ahhoz, hogy a létesítés szabályai mindenben megfeleljenek a követelményeknek.

Közleményünkben elsősorban az esetek olyan részleteivel foglalkozunk, amelyek gyakran előfordulnak és amelyeket, az ellenőrzések alkalmával feltétlenül figyelembe kell venniük. Ezek a szempontok általában a következők.

**1. A legveszélyesebb, ha a hidrogéngáz a tartályból vagy egyéb helyről kiszabadul és kifolyik.** Ilyen gázkifolyás következhet be, ha a berendezést rosszul szerelték össze, az összeillesztések nem pontosak, vagy a gáztartály túltelített. Az összeszerelés hibáját mindig szakértővel állapítjuk meg, a túltelítettséget pedig műszer mutatja. Az illesztési helyeket egyébként gondosan be kell festeni, hogy az elrozsdásodástól kívül-beül véde legyenek. Az ellenőrzés a gázkifolyás szempontjából úgy történik, hogy abban a helyiségben, amelyben a gáz előállítását és a felhasználást végzik, a levegőt időközönként megvizsgáljuk (analizáltatjuk). Amennyiben a helyiségben a megengedettnél nagyobb a töménység, az üzem vezetőségének intézkednie kell a gázelfolyás megszüntetéséről.

**2. A veszély elkerülése, illetőleg megelőzése érdekében** a hidrogéngázt előállító üzemszobában a tartályok elhelyezési helyén, valamint a környékükön állandóan felügyeletről kell gondoskodni. Meg kell tiltanunk, hogy ezen a területen igazolatlanul olyan személyek tartózkodjanak, akik nem tartoznak közvetlenül az üzemhez. Nyílt tűzzel járó munka tilos. Amennyiben javítás miatt ez mégis elkerülhetetlen, akkor kötelező is a gázmentesítés, illetőleg az üzemszoba leállítása. A javításokkal kapcsolatban még a következők tudnivalók vannak: A gázvezetéseket úgy kell kikapcsolni, hogy a javítandó részt teljesen, légmentesen elzárja az üzemeltető résztől és a tartályoktól. Ezt a tolózárok mellett általában a záródugókkal biztosítjuk. A javításra kerülő részt — a nyílások nyitvahagyásával — alaposan ki kell szellőztetni, sőt emellett gőzzel vagy semleges gázzal ki is kell fűtatni. A tűzzel járó munka megkezdése előtt a helyiség, illetve a tartály vagy a

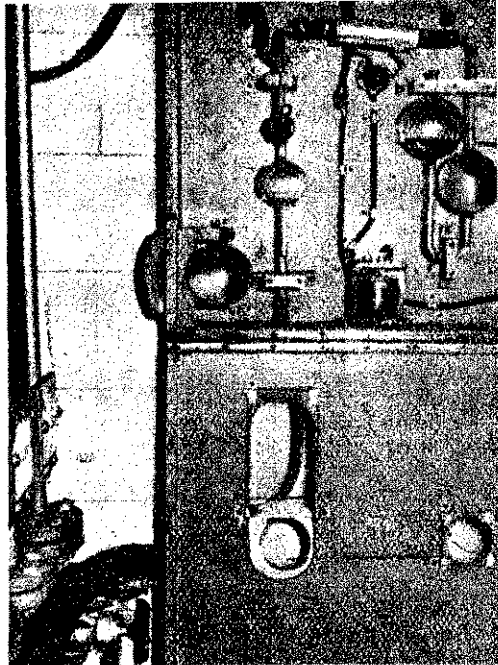

**A hidrogéngáz szennyeződését kimutató készülék**

berendezés levegőjét meg kell vizsgálni, hogy a hidrogéngáztól teljesen mentes-e.

Egyébként a felsorolt rendszabály nélkül csak olyan munkát engedélyezhetünk, amely nyílt tűz használata nélkül elvégezhető. A szabad tűzzel járó munkánál a vállalatvezetésnek minden esetben állandó felügyeletet kell biztosítani.

**3. A műszereket, amelyek a gáz nyomását, hőmérsékletét, a feltöltés szintjét, valamint a hidrogéngáz esetleges szennyeződését mutatják,** állandóan ellenőrizni kell. Erre a célra olyan jelző rendszer is beépíthető, amely hanggal vagy fényvel jelzi a hibát.

**A hidrogéngázzal foglalkozó üzemek sajátos viszonyait** ismerjétek cikkünkben a tűzrendészeti szakértők okulására. Az elmondottak mellett természetesen mindenkor foglalkozni kell azokkal az általános szabályokkal is, amelyek az I. veszélyességi fokozatú üzemekre vonatkoznak: így pl. a dohányzási tilalom, a szikrát nem okozó szerszám használata, a beosztott dolgozók magatartása, a házirend, a fokozottabb felügyelet és ellenőrzés stb.

A gázpalackok használatánál egyébként a 6291—92 sz. MSZ szabvány előírásait kell alkalmaznunk.

## Hidrogéngáz-tartály

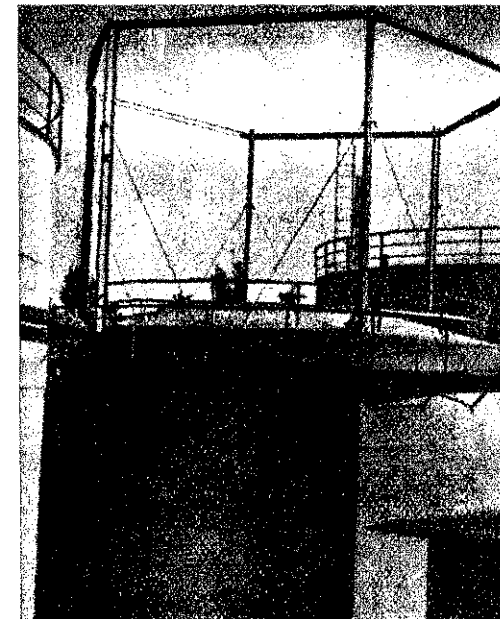

# Hiába beszél akármint-belül mást érez...

Amikor legutóbb arra felé jártam, néhány percre beszaladtam hozzájuk. Most is ott ügködött az udvaron, olajosan, izadtan — a tűző napon, mint általában a legtöbbszőr. A karját nyújtotta felém, nehogy összekenje a kezemet...

A szokásos üdvözlés után, úgy félig tréfásan „beharangoztam neki”, hogy készüljön fel lelkiükben, mert az augusztusi számunkban egy kicsit „leszedjük róla a szentelt vizet”...

— Aztán miért? — kérdezte meghökkenve.

— Az őrszoba miatti felesleges hőzöngésért — mondom és várom a hatást.

— Bánom is én — vonja meg a vállát, de aztán mégsem állhatja meg annyival:

— Miért, tán nincsen igazunk?...

— Egy kicsit húzza a lábát ez az igazság — adom a szűkszavú választ és lesem, mikor ugrik ki a nyúl a bokorból...

Sikerült. Nehezen bár, de — szokása szerint „beugrott”. Olajtól és zsírtól csepögő öreg sapkája hátracsúszott a homlokáról, belescapott a szemibe és kiütkölt vele:

— Érdekel is engem az egész istenség, én már nem csinálom tovább. Már be is adtam a lemondást az elnököknek — mennydörgi el egyszerűen az egésztest. A vége igen kurtára sikerült és éreztem, hogy a hirtelen hangsúlyváltozás valami olyant jelent, hogy a folytatás bennszorult...

— Tényleg? Nem hiszem!... — adom a kételkedőt.

Jóval kisebb garral, inkább csak úgy félig-meddig magának dörmögi el a választ:

— Tényleg! De mondott valamit és egyszerűen kinevetett és azzal vetett véget az egésznek, hogy ha már kilenc elnököt kibőjtöltem, akkor velem, a tízedikkel is ki kell bírnom...

Látom, hogy kiadta a mérget, bár még mindig dohog, amikor újra nekikezd az



Íme a „bizonyíték”...

„öcskőssel” a kibelezett motor összeállításának. Ahogyan jobban körülnézek, észreveszem, hogy két 200-as kismotorfecskendő vázát kerülgetem már ottlétem óta. Arra is rájövök, hogy a padon szanaszéjjel heverő alkatrészek miért olyan ismerősek, hiszen azok meg a két üres vázba tartoznak...

Kérdésekre gyorsan elmondja, hogy egyik az övéké — mármint a testületé a másikat meg most kapták Kecskeméről. Mindkettő rossz, használhatatlan volt. Azonnal nekiállt és most a kettőből csak nál egy jót.

— Aztán mennyiért csinálja? — kockatatom meg a kérdést.

Mint ha a mennykő csapott volna melleje, olyan hirtelen megfordul és már ruban is belőle az önére válasza: cs nem képelem, hogy pénzért csinálja a tüzet fecskendőjét!...

Hogy ki ez az ember? Elárulom. Nem más, mint Kántor István, a szalkszentmártoniak parancsnoka. Az a Káni István, akit lapunk augusztusi számában megbíráltunk amiatt, a bizonyos őrszok ügy miatt. Hogy most miért írtam le a kis epizódot? Megmondom. Azért, hogy bemutassak egy önkéntes tűzoltót a köztől, aki néha úgy érzi, hogy no mi aztán nem megy tovább, aztán ott folytatja, ahol abbahagyta — még ki tud hány esztendeig. Nekikeseredik, mondja magát, de csak beszél, mert belül egészen mást érez... És amikor kifújta tüst, az a megnevezhetetlen érzés, amit ott belül a szíve sarkában él, újra fellobban, de annyira, hogy még a falut is képes lenne kidönteni a sarkából... O hagyja a testületet, a tűzoltói hivata! Azt már nem! Inkább történiék bárdüljön össze a világ, de ő még akkor önkéntes tűzoltó marad a feje búbján — a lába kis ujjáig: még tán haló porban is...

## KETTŐS ÜNNEPSÉG A BUDAI PAMUTFONÓBAN

Pécseli elvtárs, a Budai Pamutfonó parancsnoka beszélgetés közben azt mondta, hogy az üzemvezetéssel olyan jó a kapcsolatuk, hogy nem tudnak teljesíthetlent kérni; meg azt, hogy ebben a gyárban a tűzoltók igen-igen megbecsült emberek... Sem mellette, sem ellene nem szóltunk, hiszen először jártunk itt. Később azonban tulajdon szemünk győzött meg bennünket szava igazáról.

Vajon, ha nem úgy lenne, mint mondotta, megülte volna-e az üzem tűzoltóságának 10 esztendő

jubileumát és a tűzoltók ünnepehették volna-e új laktanyájuk átvételét?... Nyilván nem. Az is igaz, hogy nem máról-holnapra ment a dolog. Esztendők jó munkájával és helytállásával kellett bizonyítani, hogy ez a kis kollektíva érdemesült a megbecsülésre, arra, hogy az üzem vezetői ugyanúgy édes gyerekként vallják őket is, mint a gyár bármelyik, kiváló termelőmunkát végző dolgozóját.

De ne használjunk fölöslegesen nagy szavakat, csupán egyetlen eredménnyel érvel-

jünk. Tíz év alatt mindössze húszezer forint összegű tűzkár keletkezett... Tekintélyes összeg? Nem vitás, hogy az, de nézzük az érem másik oldalát is! Ez a tűzkár az elmúlt évtized során három üzemben: a Budai Pamutfonóban, a Budapesti Illatszert és Pipereszappangyárban és a Duna-Selyemfonalalkészítőben keletkezett, — ugyanis mindhárom üzem tűzvédelmét ők látják el! S ha még azt is hozzátesztük, hogy egyik üzemben sem kell nagytóval keresni a tűzkeletkezés lehetőségét, egyszerűen világossá válik, hogy nem is olyan tekintélyes összegű ez a tűzkár...

S hogy kerek egész legyen a dolog, azt is meg kell említenünk, hogy ezeknek az embereknek az elhelyezése sem volt rózsásnak mondható. Tíz éven keresztül egy lépcsőház alatti sötét zugban éltek, ahol az ablak betonpárkánya volt a telefonos „asztala” és kémiény híján az ablakon kellett kidugni a kályhacsövet...

Ilyen körülmények között — s vegyük hozzá még az eléggé mostoha anyagiakat is — csak

olyan emberek állhattak helybeccsülettel, akik nem „telés és szelelni” jöttek az üzem tőltőségének soraiba. S ha nem olyanok lettek volna, mi amilyenek, tán soha jobb alkalom nem kínálkozott a „telésztésre”, mint októberben. Ők azonban akkor is talán emberek maradtak, s nem mostoha fizetésért és a ro elhelyezésért „líhegtek boszút”, hanem a bitangok ellen a közösség vagyónának véde mében álltak a sarat, mé hozzá elismerésre méltóan.

A három üzem kommunis vezetői honorálták is a hely állást, az évtizedes lelkiismeretes szolgálatot. A közelmúltban elkészült az apró laktanya szertár, méghozzá az üzem legszebb helyén, a főbejáránál. A jubileumi évfordulót megünnepelelték — együtt tűzoltókkal.

Tíz esztendő múltán a tűzoltók otthona az üzem dísz lett. Előtte betonszegélyű ágy sok színesruhájú, tarka virág pompáznak. Ők ültették a lamennyit, s gondozgatják ápolgatják féltő szeretettel, úgyis, mint a magukét, és úgy mint a közösséget, a gyár díszét, hiszen ezek a virág nemcsak az ünnepi eseményhírnökei, hanem az együvértetés szín pompás és még szerény szimbólumai is.



Virágok pompáznak az új laktanya előtt



A felvonuló bányásztűzoltók egy csoportja

★  
A Himnusz hallgatása közben

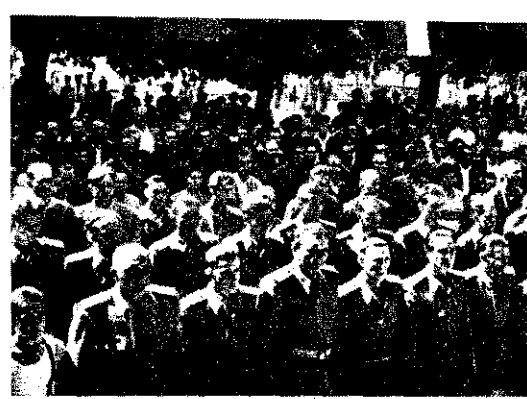

## Bányásztűzoltók találkozója Borsodban

A borsodi bányászok immár másodízben rendezték meg a „Borsodi bányásztűzoltók” találkozóját. A programban gazdag ünnepség színhelye ezúttal Ormosbánya volt. Augusztus 11-én 23 önkéntes tűzoltócsapat gyűlt össze, hogy egymás és az állami tűzoltó elvtársak között még szorosabbá tegyék kapcsolataikat. Az ünnepség külsősé-

rendészeti előadójának üdvözlő szavai után Monos János elvtárs, a tröszt igazgatójának ünnepi beszéde következett. Beszéde elején a bányásztűzoltók lelkes és odaadó munkáját méltatta.

— Az elmúlt évi ünnepség alkalmával egy emberként jelentettük ki tűzoltóink, hogy a dolgozó népet szolgálják. És ezt

kurityáni önkéntes tűzoltóság. Végül — személy szerint — megleg szavakkal emlékezett meg a jó munkát végző elvtársokról.

Horváth őrnagy elvtárs a BM Országos Tűzrendészeti Parancsnokság nevében köszönetét fejezte ki az önkéntes tűzoltóságok áldozatos és fáradságot nem ismerő munkájáért, majd a jó munka elismeréseként pénztárgyakat és dícsérő okleveleket nyújtott át.

Reszler őrnagy elvtárs a Borsod megyei osztályparancsnokság részéről üdvözölte a jubiláló egységeket és számos önkéntes tűzoltót előléptetésben részesített.

Ezután — a bányászhimnusz hangjai mellett — az ünnepség legszebb percei következtek. Az ormosbányai bányászok átadták az önkéntes tűzoltóknak adományozott szürke selyemzászlót. Bizony, nem egy öreg bányász szemében könny csillant meg a zászlóátadás megható pillanataiban.

Az ünnepség után következett a nap legizgalmasabb része, a versenyszerelés, melyen 21 csapat mérte össze erejét. A 800-as szerelésben a berentei szénosztályozó csapata vívta ki az elsőséget, a 400-asnál Mártabánya úttörőcsapata győzött, a 400-as felnőtt szerelésben pedig a berentei szénosztályozó csapata szerezte meg az első helyet.

A verseny után az állami és társadalmi tűzoltóság jól sikerült vizes bemutató gyakorlatot tartott a nagyszámú nézősegreg előtt. A felejthetetlen nap egyébként jól sikerült szabadtéri előadással, tűzijátékkal, majd reggelig tartó táncsal fejeződött be.



Kiosztják a jutalmakat



Monos elvtárs ünnepi beszédet mond

gében és tartalmában egyaránt feifülmúlta a szokásos tűzoltótalálkozókat. Az ünnepség egyébként nemcsak a megjelent vendégek és a tűzoltó csapatok között váltott ki nagy érdeklődést, hanem a bányászok széles körében is.

Zenés ébresztő — majd egymásután érkeztek a környékbeli bányák tűzoltóságainak önkéntes harcosai. Az Országos Tűzrendészeti Parancsnokság részéről Horváth Károly őrnagy elvtárs üdvözölte a felsorakozott egységeket.

A szabadtéri színpadon Wrublovszky Nándor, a tröszt tűz-

az ígérteiket meg is tartották! — mondotta Monos elvtárs. — A hazánkban végigszáguidó ellenforradalom napjaiban az önkéntes tűzoltók megtorpanás nélkül helytálltak, s védtek az emberéletet, a dolgozó nép vagyónát. A jó munka elismeréseként rendezzük a mai ünnepséget, melynek az a célja, hogy a jól működő tűzoltóságainkat megdícsérjük.

Monos elvtárs bejelentette, hogy a találkozó keretében ünnepi fennállásának 45 éves évfordulóját az ormosbányai, 15 éves fennállását a lyukóbányai, illetve 10 éves évfordulóját a

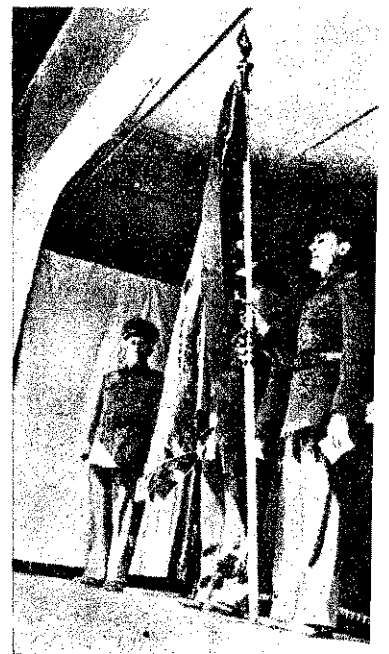

Az új csapatzászló

Kettős győzelem: A háziversenyen a berentei szénosztályozó férficsapata mellett az úttörők is diadalmaskodtak a 400-as kismotorfeeskendőszerelésben

Az állami egységek bemutató gyakorlata





Félorá alatt kiégett két dieppei nagyruház. 600 millió frank kár keletkezett és 200 áruházi alkalmazott munkanélkülivé vált

## Klörgázkitörés

A Neringen-Werral Winterhall üzemben egyik reggel 7 óra tájban klörgázt töltöttek tartálykocsiból egy igen erősen megégett tartályházban lévő beépített tartályba. Mielőtt azonban szétkapcsolták volna az átfűtő vezetékét, egy mozdony elvontatta a tartálykocsit, amelynek következtében a vezeték elszakadt és kb. 4000 köbméter klörgáz ömölt a levegőbe.

A főszelep elzárása az azonnali beavatkozás ellenére sem sikerült, úgyhogy nemsokára hatvan munkáson már mérgezési tünetek mutatkoztak. A betegekkel azonnal orvosi kezelés alá vették. Az üzem környékén 3 km széles zónát kellett elzárni. Az első — kiegészített légvédelmi felszereléssel ellátott — egység 100 km vonulási út után tíz óra negyvenöt perckor érkezett a szerencsétlenség színhelyére. Eddig az időpontig még jelentékeny mennyiségű gáz áramlott ki, amelyet az üzemi tűzoltóság két permetezett sugárral igyekezett lekötölni. Szélirányból 30 m-re tudták megközelíteni légzőkészülék nélkül a szerencsétlenség helyét, az ellenkező oldalon azonban csak légzőkészülékben lehetett dolgozni.

Míg az üzem vezetősége a tartályház síma betonfedelén — közvetlenül a gáztartály szelepe felett — egy sűrített levegős készülékkel búvónyílást készíttetett, addig a kassari hivatásos tűzoltóság segélycsapata gázvédő ruhát öltött és oxigénes légzőkészülékkel szerelte fel magát. Az üzemi mérnök rövid eligazítása után a tűzoltó behatolt a kb. 3 m mély aknába a főszelepek elzárása céljából. Miután elzárta az összes szelepeket a gáz kiáramlása is megszűnt. A felgyülemlett gáz-mennyiségek eltávolítására a segélycsapat behatolt a tartályterbe és meszetejet öntöztött a klór abszorbeálására.

A június végi esőzés komoly áradást és hatalmas károkat okozott Japán déli részén. Képünkön: térdigérő vízben gázolnak az utasok az oszakai pályaudvaron



## Jól szervezett tűzvédelmi intézkedés

A Vajdaságban az utóbbi években nem volt olyan jól szervezett az aratás és cséplés ideje alatti tűzvédelmi intézkedés, mint az idén — írja a jugoszláviai Magyar Szó. A tűzoltó-testületek, a belügyi titkárság tűzvédelmi osztálya és minden illetékes szerv alapos felvilágosító munkát végzett a termelők között, később pedig fokozott ellenőrzést gyakorolt. Az anyagi kár eddig mindössze 350 ezer dinár, amely a Vajdaság területéhez képest nem sok, különösen azért, mert abból 280 dinár kár Kelebiában egy kombájn égésekor keletkezett.

A Vajdaság néhány községében azonban keveset törődtek a tűzvédelmi intézkedésekkel. Kovilyban az egyik szövetkezetben például a hatóság betiltotta a cséplést, amíg az asztagokat nem az előírás szerinti raktárokba rakják. A jugoszláviai előírások ugyanis az asztagok hosszát 10 méterben, a köztük levő távolságát pedig 20 méterben állapították meg.

## Amikor a tűzoltóság pénzért és a rendőrség megbízásából oltotta el a tüzet

Egy kaiserlautermi autógumi-kereskedő a telkén égette el a régi gumiabroncsokat, s az erős tűz veszélyeztette a közeli főútvonal és vasútvonal forgalmát. Miután a kereskedő megszögezte a rendőrségnek az égetés megszüntetésére vonatkozó előírását, riasztották a tűzoltóságot, amely a rendőrség védelme alatt — térítési kötelezettséggel — oltotta el a tüzet.

## TÜZVÉSZ A SARKKÖRÖN — 700 ember volt veszélyben

Fairbanksban (Alaska), a sarkkör közelében levő legnagyobb városban egy minusz 26 C° hőmérsékletnél keletkezett tűzvész következtében 700 ember került életveszélybe. A város legnagyobb — kilenc emeletes — szállodájának pinocéjében keletkezett tűz rendkívüli gyorsasággal terjedt egészen a tetőig. A füst a lépcsőházakon, a felvonó- és személygyűjtő-műkörmön keresztül behatolt a lakásokba is. A szállóban tartózkodó 700 embernek csak a fele tudott saját erejéből menekülni, a többieket a tűzoltóságnak kellett megmentenie a rendelkezésre álló mentőeszközök igénybevételeivel. Egy ember életét veszítette, kilenc személyt pedig füstmérgezéssel kórházba szállítottak.

## Két tűzjészek — egy házban

A legritkább eset, hogy egy házban az egyidőben két olyan tűz keletkezik, amelyek semmilyen összefüggésben sincs egymással. Ilyen eset fordult elő Bad Honnef-ban. Mialatt a tűzoltók egy kéményégésnél működtek, a ház lakói arra figyelmeztették őket, hogy az egyik zárt lakásból sűrű füst gomolyog. Amikor a tűzoltók behatoltak a lakásba, megállapították, hogy a konyhai tűzhely sütőjében, a szárítás céljából berakott ta gyulladt meg.

## MŰZEUM — A TŰZOLTÓTORONYBAN

A kolozsvári városi néptanács végrehajtó bizottsága egyik utóbbi ülésén megvitatta Márkos András szobrászművésznek az „Utunk” c. lapban közzétett javaslatát, hogy a tűzoltótoronyban a város létesítésben olyan múzeumot, amely Kolozsvár arculatának kialakulását mutatja be. A bizottság elhatározta, hogy az új költségvetési éven nemcsak kitartározza ezt az értékes műemléket, hanem a javaslatnak megfelelően, városfejlesztési és várostörténelmi múzeumot létesít a toronyban, ahol minden olyan tárgyat kiállítanak, amely Kolozsvár fejlődését mutatja be a régmúlt időkől napjainkig.

## A kaliforniai erdőtüzek mérége

A múlt év végén a kaliforniai óriási erdőtüzek — utóljára egyidejűleg tíz területi tűz tombolt — összesen 17 000 hektár területet pusztítottak el, 67 házat semmisítettek meg és egy ember életét követelték. A becslések szerint több-millió dollár értékű kár keletkezett. A kormányzó Los Angeles területére szükségállapotot rendelt el.

## Készülék — égő ruhák személyek mentésére

A stuttgarti Minimax Rt. a személyek megmentésére szénasavpalackot hozott forgalomba oltóórsza fémcsövek kalifika rendszeréből áll, amelyeket a szénasavpalackkal kapcsolnak össze. Ha egy ember a kalifika padlójára lép, akkor megnyílnak a szénasavpalack szelepei. A szelepalkak különleges ködfűvőkán résztil pillanatok alatt kiűrik a fűvőkát úgy helyezik el, ha szénasavgáz tökéletesen beborít a segélyre szoruló személyt. Az ruházat a levegő oxigénjének hiánya következtében elalszik. A házatlan maradó esetleges izzásukat utólag már könnyen elmatlánná tehető. A szénasavgáz mérgező, nem hagy nyomot és okoz szemnyeződést. Az oltási lyamat gyors, s így nem kell tani attól, hogy az oxigén hi veszélyezteti a szerencsétlenül személyt. A készülék próbája rált és egy nagy rádió-és televízió üzemben már gyakorlatban eredményesen használták.



## Veszélyes erdőtüz Ausztráliában

Kb. 14 000 szarvasmarha és valamint számos birtok esett át a kezük Ausztráliában az eddig fordult egyik legnagyobb erdő pusztításának. Az anyagi kár a haladja a 100 millió fontot. A következtében azzal a veszéllyel számolni lehet, hogy a félér vadkutyaik betörnek a szomsz Queensland területéről és tovább velük az állattenyésztést érintő károkat.

## Szállodatüzek az Egyesült Államokban

Az amerikai National Fire Protection Association brosrút a ki és felsorolja benne mindaz az amerikai szállodatüzeket, amelyek következtében 10-nél több ember vesztette életét. A legnagyobb katasztrófát az atalantai White Hotel égése okozta, amelynek ember esett áldozatul. A vonatkozó feljegyzéssel egész 1866-ig nyúlnak vissza.

Statistikai vizsgálatok, amelyeknél az egész évben nyitvatartó szállodákban előfordult 300 t vették alapul, megállapították, a tüzek 25%-a a vendégszobák keletkezett. A tüzek 42%-át hányszás és a gyufa gondatlan zelése, ezek felét pedig az ában való dohányzás okozta. 138 éjtél és reggel 6 óra között keletkezett és azok 44%-át szállodai alkalmazottak vették észre.

A tűz gyors és katasztrófális fejlődésének — fontosságuk rendjében — a következők nyultak döntőnek: a riasztó-és oltóberendezések hiánya, a tűsői észrevétele, nyitott lépcsőhá és felvonóknak, valamint áthal folyosók. Hasonló képet mutat a csak meghatározott időszak nyitvatartó szállodák tüzeivel kapcsolatos statisztikai vizsgálatok.

## Nagy robbanási katasztrófa Pireusban

Pireus görög kikötőben egyik vasárnap óriási robbanás következett be. Száz üzemanyagtartály gyulladt el ismeretlen okból. A nyomóhullám csaknem egy kilométeres körzetben mindent lerombolt. Több ház elpusztult, három hajó elégett. A sebesültek száma ismeretlen.

## Tűzvést okozott egy VERÉB

New York legsűrűbben lakott kerületében, a Brooklyn-ban, csaknem leégett egy nyilvános könyvtár azért, mert egy veréb fészket rakott az egyik szöveffel bevont ajtómedvedésbe és egy eldobott égő cigarettavéget a fészkebe vitt. A tűz gyorsan elterjedt, s ha a tűzoltóság nem érkezik meg idejében, az épületben lévő 30 000 kötet könyv elégett volna.

## Különleges járművek a meredek tengerpartokon való vízvételére

Az angliai meredek tengerpartok jelentékenyen megnehezítik a tűzoltók számára a vízvételést. Egyes szakaszokon a fecakendők egyáltalán nem is tudják megközelíteni a tengert, helyenként pedig lehetetlen a szívómélység legyűzése. Eppen ezért a belügyminisztérium — a légólatom keretében — olyan különleges járművet szerkesztett, amely három motoros-tutajt és kilenc kismotorfecakendőt képes szállítani egyszerre. Egy-egy motoros-tutajon 3 fecakendő is kényelmesen üzemben tartható.

A gépek fel- és lerakása a jármű könnyű darujával történik. A tutajokat a kismotorfecakendőkkel alkalmas helyen vízre hocsátják, amelyek azután a bevetési helyre úsznak és ott átveszik a szárazföldi tömlővezetéseket. A tűzoltóság a „Bikini-tutaj”-t fogadta a legszivesebben. Az egész felszerelés kialakítása kb. 4 évig tartott.



Egy szerelmespár öngyilkossági szándékból magára gyújtotta a híres tokiói Janaka pagodát. A képen látható nyíl a tűzkezelés helyét mutatja. A kárt 300 ezer dollárra becsülik

## Felrobbant az elektromos szénporiszűrő

Próbaüzemeltetést végeztek a borkeni erőmű őriő berendezésével. Miután a berendezést leállították a nagy kémény alsó részében elhelyezett két szűrőt, amely a szénpor igen finom maradványainak felfogására szolgál — kellett fűtatni. Az első szűrőnél minden simán ment, a második szűrő fűvójának lekapcsolása után azonban robbanás következett be. Megállapították, hogy a berendezés leállítása és a fűvés kezdete közti időben izzó góc keletkezhetett a szénporban, amely a fűvő bekapcsolásakor meggyújtotta a felkavart szénport. A robbanás következtében egy ember életét veszítette, egy pedig súlyosan megsebesült.

## Nylon tömlők Angliában

Több mint 300 km angol gyártmányú nylon-tömlőt használ az angol tűzoltóság; az új tömlőből pedig további 120 km-t a dominiómokra, elsősorban Kanadába szállítottak. A British Nylon Spinners Ltd. adatai szerint a nylon-tömlő nem nehezebb, mint a növényi szárból készült nyerstömlő és ára is körülbelül megegyezik a legjobb minőségű gumizatlan tömlővel.

A nylon-tömlő különleges előnye mozgathatóságában, sűrűségében, csekély súrlódási veszteségében, valamint a szövetnek használat közben és tárolásnál való általános ellenállóképességében rejlik.

## Balet-táncosnak szerződtek egy tűzoltó

A párizsi Folies Bergeres revüszínházában nemrégiben szemiért tartott egy tűzoltófelügyelő. Kiderült, hogy egyik ügyletes tűzoltó szolgálati helyét elhagyta. Hosszas keresés után rátaláltak a színpadon, amint éppen az egyik táncosnővel balettel lejtett. A későbbiek során az is kiderült, hogy a tűzoltó egy hirtelen megbetegedett balet-táncos helyett „ugrott be”, s olyan ügyesen táncol, hogy a színház igazgatója le is szerződte.

## ASSZONYOK A TŰZVESZÉLYES HÁLÓINGEK ELLEN

Az a számos lakóházi tűz, amelyek során sok gyermek égési sérüléseket szenvedett — a tűzoltóság fontos segítővé tette a birminghami angol nőgyógyászokat. Kiderült, hogy különösen a kisgyermek szenvedtek súlyos égési sérüléseket, mivel hálóruhájuk és hálóingük könnyen gyulladó anyagból készültek. A nőszövevények szót emeltek a nem gyúlékony anyagból készült ruhadarabok mellett, amelyek egyrészt olcsóbbak, másrészt pedig egy lényeges veszélyt szüntethetnek meg velük.

Hatalmas, több millió frank anyagi kárt okozó tűzvész pusztított az egyik részvénytársaság Párizs melletti gumikerék raktárában. A tűzoltói beavatkozás csaknem eredménytelen volt

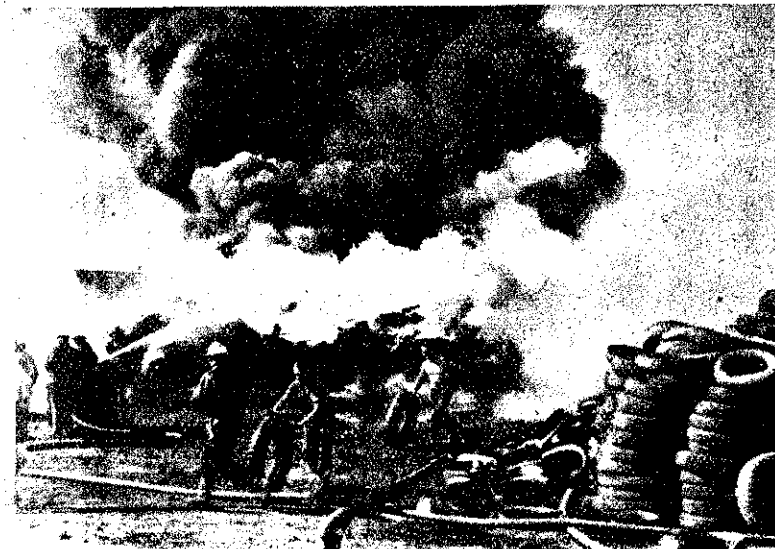

# NYILVILÁGBAN?

## A NDK 1956. évi tűzkára

A Német Demokratikus Köztársaságban az 1956-os évben 5539 tüzeset keletkezett, ami átlagosan napi 15 tüzesetnek felel meg. A tüzek által okozott anyagi kár összesen 21 274 473 keletnémet márka.

Kelet-Berlinben az 1956. évi 2 millió DM tűzkárral szemben az elmúlt évben csak 500 000 DM kár keletkezett. Érdekes, hogy a kárérték lett csak kisebb a tüzesetek számát azonban nem sikerült csökkenteni. Még mindig igen gyakran okoz tüzet a háztartásokban a villanyvasaló és egyéb elektromos készülékek, s az utóbbi időben a gyermekek játékból keletkezett tüzek száma is növekedett.

## Emberéleteket követelő tűzkárok

Warehamban (USA) egy alvó családot leptek meg a lángok. Csúpnán az anyát és a legidősebb leányt sikerült megmenteni — négy gyermek életét veszítette.

Hat beteg tüzhaltálalt halt egy minneapolis-i kórház égesénél. A tüzet az elektromos világítás rövidzárlata okozta; az egész épület leégett.

Az egyik párizsi áruházban árusítás idején tűz keletkezett. A vendégek és az árusítók között kitört pánik következtében tizenegy személy égési sérüléseket szenvedett. Az épület leégett.

Izstanbul legnagyobb bútorbazára — szintén árusítás idején — 30 perc alatt a lángok martaléka lett. A károkat 7,5 millió forintira becsülik.

Tíz személy vesztette életét és 31 súlyosan megsebesült a New Haven-i (USA) áruház tüznél — a pánik következtében. Ugyanis az épületben lévő személyek mindenáron el akarták érni a kijáratokat és a tűzoltókat.

## Tűzoltógépjármű próbája

A nyugatnémetországi Brochtersbeek község közigazgatási vezetőjének — kellemetlen módon — a saját bőrén kellett tapasztalnia, hogy a kis község tűzoltógépjárműve közlekedési szempontból már valóban nem biztonságos. A község polgármesterével együtt próbautat tett a régi tűzoltógépjárművel. Az egyik kanyarban a vezetőnek olyan erősen kellett fékeznie, hogy a fék blokkolt. Az utasok egymásra estek, a polgármester pedig kiesett a kocsiból. Zúródásokat és horzsolásokat szenvedett. A próbautat tehát kétségtelenül meggyőzte arról, hogy a nagyjavítás, vagy esetleg egy új kocsi beszerzése valóban halaszthatatlan.

## Sűrített levegővel hajtott kézi körfűrész

Az angol szakipar olyan, sűrített levegővel hajtott kézi körfűrész szerkesztett, amely különösen a repülőgép-szerencsétlenségeknél végzendő mentési munkákra alkalmas. A két — haton viselt — acélpalackban lévő sűrített levegő — két perces működésre elegendő. Vágási sebessége 10 cm-es vágási mélységnél kb. 3,50 m. percnként. Egy 70x70 cm-es menekülési nyílás kivágásához allg egy percnyi idő szükséges. A sűrített levegős fűrész előnyét a gyors működőképesség és a készülék kezelőjének szabad mozgási lehetősége jelenti.

## A holland posta nem szállít celluloid árukat

A holland postaigazgatóság kizárta a gyúlékony filmeket és celluloidanyagokat a postal szállításból. A nem gyúlékony filmeket a behozatall vámaadóulán meg kell jelölni.

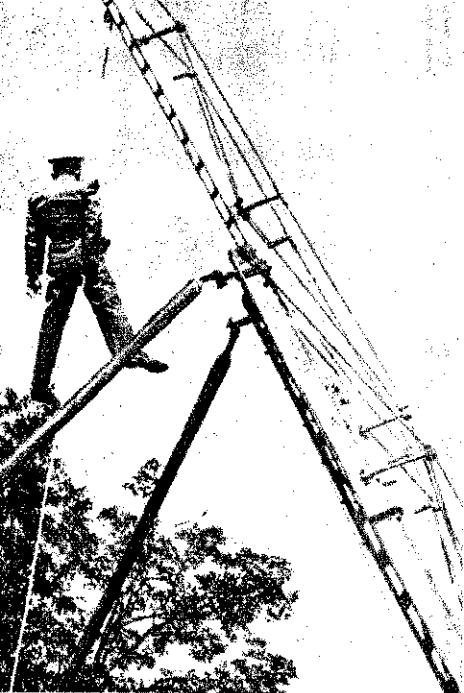

Önmentés magasból. — A jánoszázi községi önkéntes tűzoltóság bemutató gyakorlata

### Társadalmi munkával

A szentgotthárdi alosztály beosztottai két vagon tüzelőanyag befogadására alkalmas tárolót építettek társadalmi munkával, s ezzel közel 10 000 forintos megtakarítást értek el. Emellett új kutató is fúrták a laktanyaudvaron.

A XXII. kerületi alosztály 2-es számú tisztí őrseinek beosztottai társadalmi munkával rendbehozták laktanyájukat. A festési és meszelési munkálatokat igen szépen és nagy leleményességgel végezték el, s mintegy tízezer forintot takarítottak meg népgazdaságunknak.

A kapuvári tűzoltók ugyancsak egy szénttárolót építettek társadalmi munkával és kerékpárszínjük felépítését is befejezték.

Utolsó simítások a XXII/2-es tisztí őr társadalmi munkával rendbehozott laktanyájában



## JUBILEUMOK

Jánosháza község önkéntes tűzoltósága augusztus 25-én ünnepelte fennállásának 75 éves évfordulóját. Az ünnepségen megjelent és felszólalt Micskó Rudolf tüz. ezredes, a BM Országos Tűzrendészeti Parancsnokság vezetője. Az ünnepi közgyűlést díszelő, majd a helyi tűzoltóság és a sárvári alosztály látványos bemutató- és támadási gyakorlata követte. A késő délutáni órákban került sor az Országos Tűzrendészeti Parancsnokság és a község labdarúgócsapata közötti barátságos mérkőzésre, amelyet a budapestiek 3:0-ra nyertek. Az esti színvonalas kultúrműsor után reggelig tartó táncmulatságon szórakoztak a résztvevők.

A jubileum alkalmából a BM Országos Tűzrendészeti Parancsnokság vezetője több évtizedes önzetlen szolgálatuk elismerésül Elekes János, Ódor Károly, Rába Tibor, Szakonyi Imre és Takács Sándor községi önkéntes tűzoltókat 300—300 Ft pénzzutalomban részesítette.

Rózsaszentmárton községi önkéntes tűzoltósága nemrégiben ünnepelte fennállásának 75 éves évfordulóját. A jubileumi ünnepség keretében avatták fel a község új tűzoltószertárát. A BM Országos Tűzrendészeti Parancsnokság hat községi önkéntes tűzoltót 200—200 Ft pénzzutalomban részesített.

A sósvertikei községi tűzoltótestület nemrégiben ünnepelte fennállásának hatvanötödik évfordulóját. Az ünnepségen a megyei és járási párt-, tanácsi és rendőri szervek is képviselték magukat. Az ünnepi beszéd elhangzása után úttörőtűzoltók köszöntötték a testület még élő, alapító tagjait. A felköszöntésre az egyik veterán harcos válaszolt, s felhívta az ifjúság figyelmét, hogy legyenek jó tűzoltók és hűséges állampolgárai népköztársaságunknak. A beszédek után a tanácselnök átadta a testületnek az új szertárát. Az ünnepség közös ebéddel, majd reggelig tartó táncmulatsággal zárult.

A hartai tűzoltótestület tagjai nemrégiben emlékeztek meg testületük fennállásának harmincadik évfordulójáról. A hartaiak nemcsak kiváló tűzoltócsapataikról híresek, hanem arról is, hogy minden esztendőben példamutatóan megszervezik a mezőgazdasági termények tűzvédelmét. Eppen ezért megérdemelték az osztályparancsnokság

nagyszerű ajándékát, a teljes felszereléssel ellátott gépjárműfecskendőt.

### Szív küldi szívnek...

A „Kisalföld” c. napilap hírt ad arról, hogy a farádi kisbíró a helyi hangosbemondón időnként „Szív küldi...” műsorokat közvetít a helyi szerelmespárok nem kis örömeire. A tűzfigyelő szolgálat az ő „resszortjába” tartozik s az elkészítők és a távolmaradóknak könnyörtelenül „dalokat” küld. Hogy milyeneket, arról nincs híradás. Valószínűleg ilyesfélét: „Hol voltál az éjszaka...” vagy (a szabálysértési eljárás után) „Csak azt tudnám, miért oly morcos...”

### A felajánlást tett követte

A mosonmagyaróvári alosztály tűzoltói alkotmányunk ünnepére társadalmi munkával és hulladékanyagok felhasználásával egy 8 m hosszú kerékpárszint építettek. Emellett augusztus 10-ike óta valamennyi elvtárs szabadnapját is a területen tölti.

### Szolonokon is megalakult a KISZ

A szolonoki alosztályon július közepén 21 fős KISZ-szervezet alakult. Az új szervezet a fiatal tűzoltók nevelésének és politikai képzésének, továbbá az alosztály tűzrendészeti munkájának és a községi tűzoltótestület segítségét tűzte ki célul.

### Társadalmi tűzoltók helytállása

Három komlói tűzoltó: Balogh András, Schmidt Gyula és Takács Antal szakszerű irányítással még a tűzoltóság megkezdése előtt sikerült eloltani a veszedelemesnek ígérkező tüzet. Az egyik edzőműhelyben a dolgozók csiga segítségével egy C fokra hevített munkadarabot kívántak a földbesüllyesztett medencébe meríteni. A kötélmeglazultak és így a munkadarab nem merülhetett egyszerre az olajba. A három társadalmi tűzoltó azonban derekasan helytállt, s így nagyobb tűzkár nem keletkezett. Az üzemvezető mindhármukat megjutalmazta.

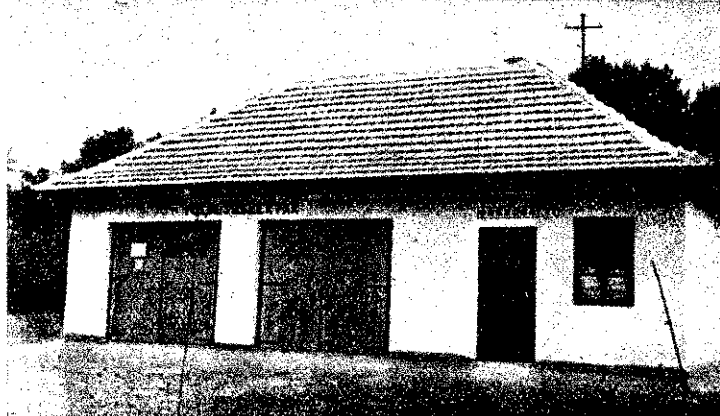

A rózsaszentmártoniak új szertára

### Nem hajtották végre a határozatot...

A Győri Lakkgyár vezetőségét már régebben kötelezték arra, hogy sürgősen szüntessék meg a villamosvezetékek túlterheltségét. Az igazgatóság azonban nem hajtotta végre ezt a határozatot és ennek „eredményeképpen” könnyen vezetéssé válható robbanás és tűz keletkezett a gyár oldóhelyiségében. Csak a dolgozók önfeláldozásának és a tűzoltóság gyors beavatkozásának köszönhető, hogy a nagy mennyiségű robbanó- és gyúlékony anyag jórészt sikertelenül megmenteni.

### Hézagos volt a szikrafogó — 65 000 forint kár

A Bodakajtori Állami Gazdaság egyik traktorosa, Diósi István súlyos kárt okozott felelőtlen magatartásával. Traktorának kipufogócsöve és szikrafogója között 2-cm-es rés volt, ám ezzel nem törődve négy asztag követtel közelében működött a gép. A hézagos kipufogóból kipattanó szikrák 42 hozamú termésének negyötödét lobbantották lángra és pusztították Diósi ellen megindult az eljárás.

## Helyzetjelentés a belügyi bajnokságokról

Két hónap telt el a belügyi sportbajnokságok alapfokú versenyneinek kezdete óta. Az első hetekben még meglehetősen lassan haladt a szervezés munkája, de ma már a legtöbb megyében befejeződnek vagy befejezéshez közelednek az alapfokú, ill. a járási döntők. Egyedül az úszószámok lebonyolításánál tapasztalható némi lemaradás, sajnos, az is uszoda-hiány miatt.



Izgalmas jelenet az V. alosztály —Csepel mérkőzéséről

A BM Sportosztály munkatársai több megyében tartották ellenőrzést. Az ellenőrzések során megállapították, hogy Fejér, Veszprém, Vas és Bács-Kiskun megyében tapasztalható a legnagyobb lemaradás. Természetesen számos olyan megye is akad, ahol jól készítették elő a versenyeket és ennek eredményeképpen kiemelkedő eredmények is születtek. Baranya megyében különösen a tűzrendészeti alosztályok tettek ki magukért. A számszerű részvétel is igen kedvező volt és néhány tűzoltó minősített sportolónak is, dicséretére való eredményekkel „rukkolt” ki. Így pl. Dani János t. t. t. t. t., a komlói alosztály beosztottja 12,1 mp-es időt futott 100 méteren, 9,37 métert dobott súllyal, magasugrásban 145, távolugrásban pedig 530 cm-t ért el.

Általánosságban megállapítható, hogy a belügyi szervek közül a tűzoltó egységek vettek részt a legaktívabban a bajnokságokon. Jó eredmények születtek Csongrád megyében, de más helyeken is, ahol nem becsülik le a sportot, hanem azt a kiképzés és a beosztottak edzettségét növelő nélkülözhetetlen eszközzének tekintik.

## Budapesten is befejezéshez közelednek a bajnokságok

Sok résztvevővel és élénk erdeklődés mellett zajlanak le a BM bajnokságok alosztályok közötti küzdelmei. A röplabda és a labdarúgó versenyeken már eldőlt a bajnokság és az első helyezések sorsa; az atlétikai- és az úszószámokban azonban még javában folynak a küzdelmek.

### RÖPLABDA

A röplabda-bajnokságra 23 csapat nevezett be, s közülük 20 vett részt mindvégig a versenyeken. A döntőbe jutásért három csoportban küzdöttek egymással a csapatok. A három csoportgyőztes az V., a XI. és a Csepel Vas- és Fémművek alosztályának együttese lett. A három csapat közti körmérkőzés döntötte el az első három helyezést sorrendjét. A bajnokságot — megérdemelten — ismét az V. alosztály csapata nyerte meg. Külön dicsőretre méltó, hogy a jobbára idős játékosai — fiatalokat is megszegyenítő lelkesedéssel küzdöttek. A második helyen a csepeli, a harmadikon pedig a XI. alosztály csapata végzett.

### LABDARÚGÁS

A labdarúgó bajnokságban már mindössze három mérkőzés van hátra, ez a körülmény azonban már nem befolyásolhatja az élcsoport sorrendjét. Kilenc induló közül a VIII. kerületi alosztály szerezte meg az elsőseget, második a Törzs-alosztály, a harmadik pedig az Osztyáltörzs csapata lett. A döntő mérkőzésre augusztus 14-én került sor, amelyen a VIII. ker. alosztály 1:1 arányú döntetlen eredményt ért el az Osztyáltörzs ellen, s ez az eredmény elegendőnek is bizonyult a bajnoki cím megszerzésére.

### ATLÉTIKA — ÚSZÁS — CÉLLÖVÉSZET

Az atlétikai küzdelmekben — az idősebb elvtársak kivételével — csaknem valamennyi budapesti tűzoltó részt vesz. A gyors-, mell- és bívárúzásra hat alosztályról érkezett bevezetés. A céllövő egyéni és csapatversenyeken tizenöt alosztály résztvevői indulnak. Közelebbi eredmények még nem ismertek, annyi azonban bizonyos, hogy itt is sportszerű, de heves küzdelmek döntik el majd a helyezéseket. Igen öröndetes, hogy a tavalyinál lényegesen nagyobb a résztvevők száma, amely nemcsak a tűzoltók sportszeretetét, hanem a bajnokságszerűen lebonyolított összecsapások sikerét is bizonyítja.



Jelenet a Salgótarjáni alosztály—Somoskőújfalui határőrseg mérkőzéséről

## A dorogi röplabdások sikerei

A „Magyar Tűzoltó” júliusi számában hírt adtunk arról, hogy a dorogi alosztályon fel lendült a sportélet. Most örömmel értesültünk a dorogi röplabdások újabb két nagyszerű fegyvertényéről. Megnyerték a tűzoltóegységek közötti kétfordulós versenyt és ezzel jogot szereztek a megyei BM-bajnokságon való részvételre. Emellett a dorogiak nyerték meg a Dorogi Szénbányászati Tröszt „Bányász Kupá”-ját is. Formájukra jellemző, hogy valamenyny mérkőzésüket megnyerték s csupán két szettet veszítettek el. A csapat legaktívabb tagjai: Csepez fhdgy., Sipos és Vajai őrm. elvtársak, valamint Tóth tórm., Szalkay őrm. és Csepez szkvy.

A közelmúltban magas- és távolugró pályát építettek a

dorogiak, s remélik, hogy ezekben a sportágakban sem fognak lemaradni.

### Szolnoki híradás

A solnoki alosztály — a megye többi egységétől eltérően — önálló csapattal indult a megyei BM-bajnokságon. Eddigi szereplésük több-kevesebb sikert eredményezett. Röplabdacsapatuk három mérkőzésből kettőt megnyert; a labdarúgó csapat azonban mindhárom mérkőzését elvesztette. Szerencsére jó eredmények révén — hárman — bekerültek az úszó-bajnokság megyei döntőjébe.

A salgótarjáni alosztály beosztottai gyakran találkozhatnak a környéki határőrökkel — a sportpályán. Nemrégiben a somoskőújfalui határőrök röplabdáival mérköztek és nagy küzdelemben 3:2 arányú vereséget szenvedtek.



A gandí kajak és kenu Európa-bajnokságon az Urányi—Fabián kettős egy első és egy második helyezést szerzett.

### Az V. ker. alosztály többszörös bajnokcsapata



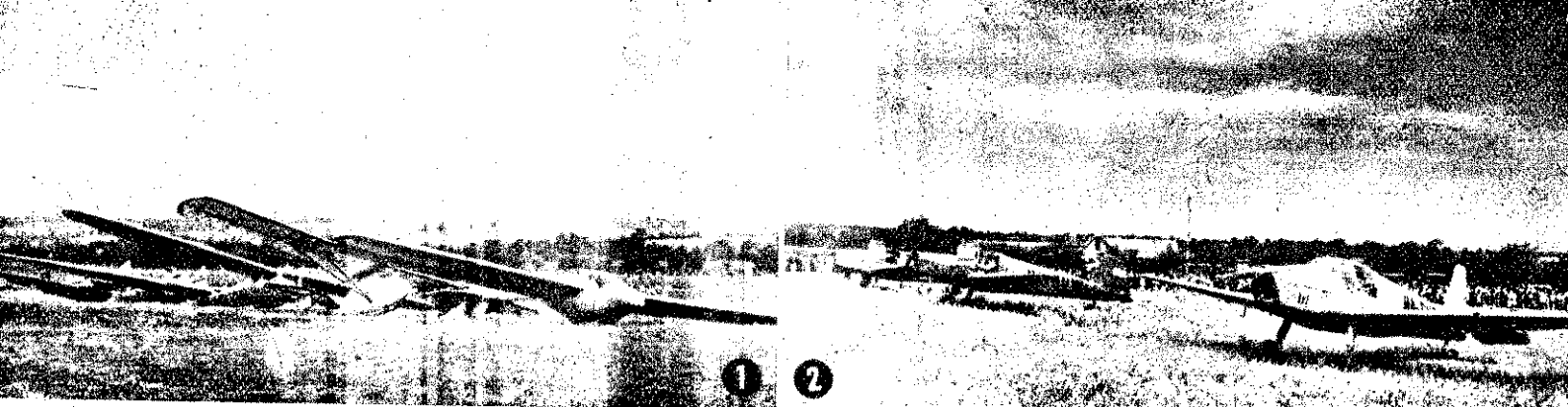

1 2



3

## A Dózsa sportrepülőinek napja

Több, mint három ezer érdeklődő részvételével – jól sikerült repülőnapot rendezett augusztus 19-án a Dózsa Sportrepülő Club a gődközi sportrepülőtéren.



1-2. Vitorlázó- és motoros gépek – a „bevetés” előtt



3-4-5. A legbátrabbak az ajtóernyős sportolók látványos bemutatója – a repülőnap legkiemelkedőbb eseménye volt



6-7. Az egész tiszóceasáldó együtt gyönyörködik a „Hé-ke” impozáns műrepülésében



8. Mindenki megcsodálta az apró motoros modell „ördögös” mutatványait



9. Egy egész generáció izgult a kordon mentén, s bizonyos, hogy a repülőnap színes műsora új hívekkel növelte a repülés szerelmeseinek népes táborát

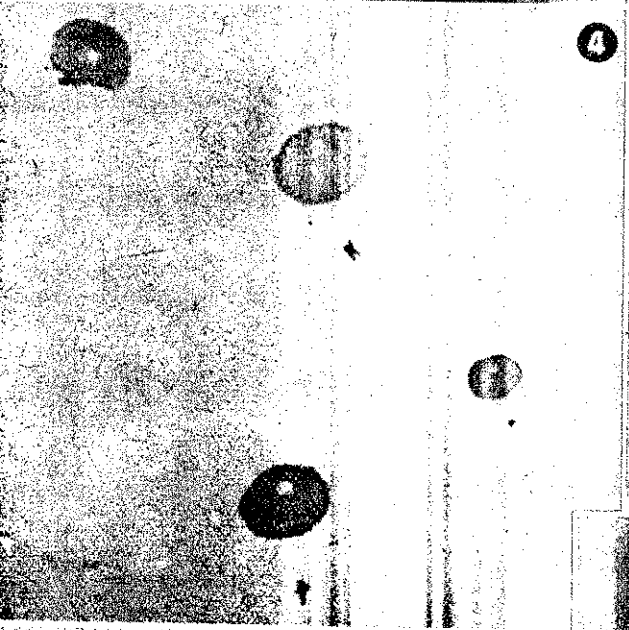
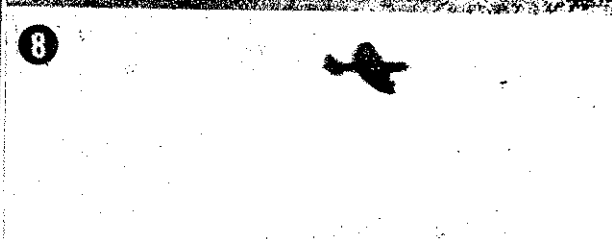
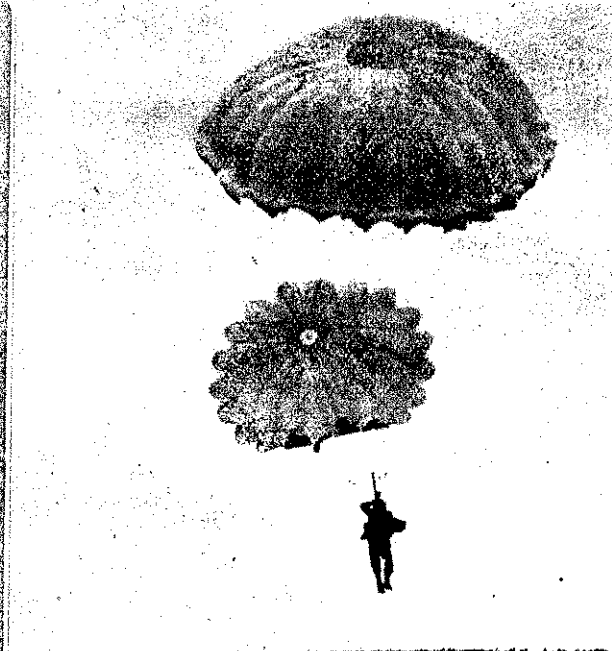

4

5

8



6

7

9

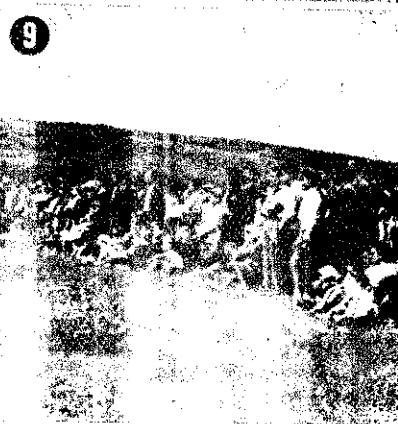
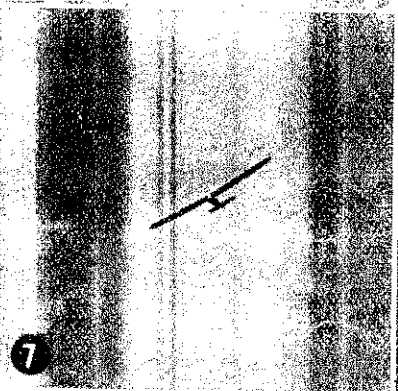



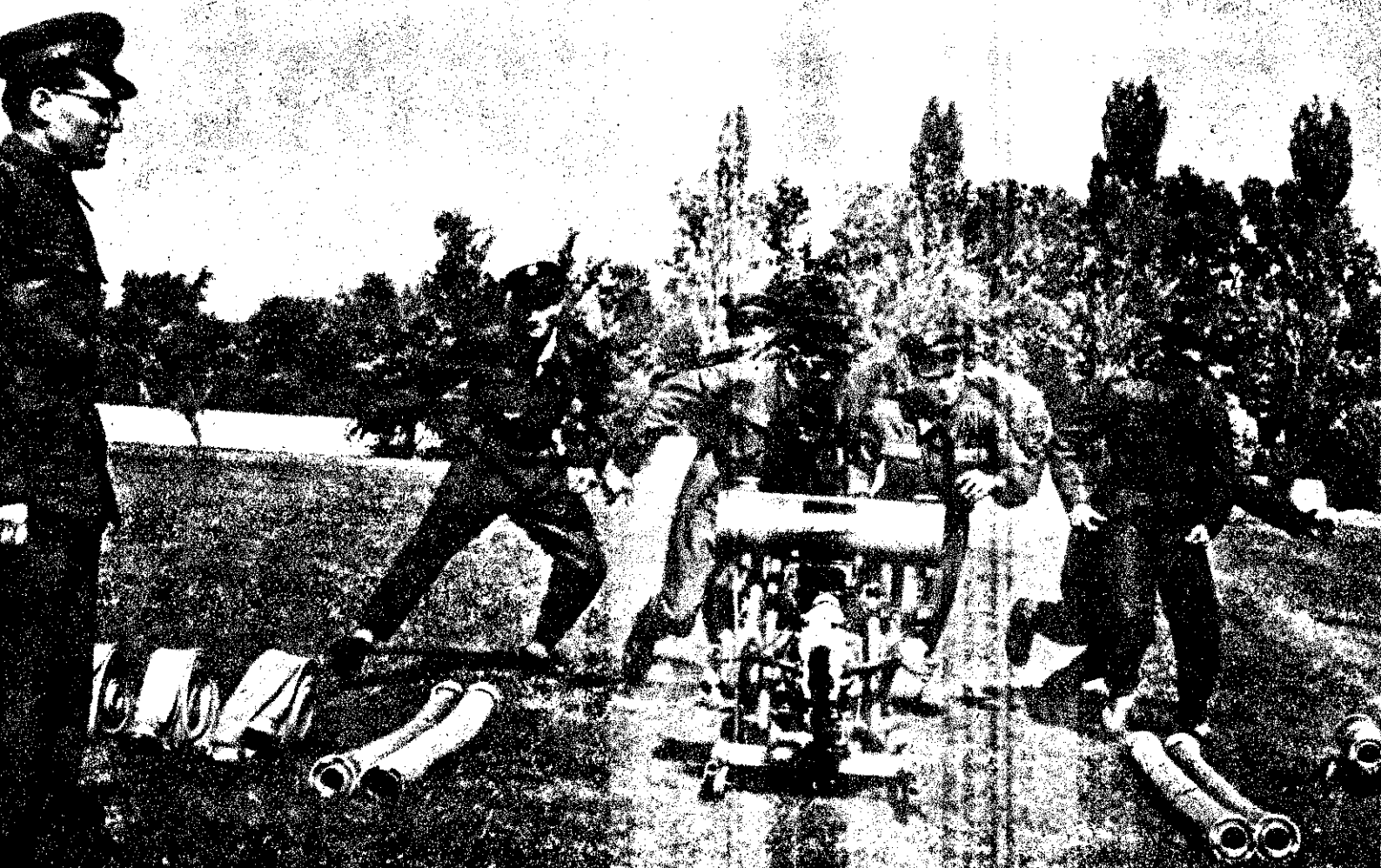

*Megyei tűzoltóversenyek — 1957*

# Készülünk A NAGY ÉVFORDULÓRA!

Országszerte lelkes készülődés folyik a Nagy Októberi Szocialista Forradalom 40. évfordulójának megünneplésére. Munkásainkat, dolgozó parasztjainkat, de népünk valamennyi becsületes rétegét fűti az a törekvés, hogy méltó módon ünnepelje meg a nagy évfordulót, mely nemcsak a világtörténelemnek, hanem a magyar történelemnek is új korszakot nyitó fejezete.

Tűzoltóink körében is megindult a készülődés. Több egységen már megbeszéltek: hogyan, miként ünnepelhetnének a legméltóbban, ugyanakkor másutt már komoly elhatározások is születtek a tűzoltó munka, a tűzoltó szolgálat és a szolgálati fejelem megújítását illetően. Ezek még csak kezdeti lépések, a méltó felkészülés dandárja hátra van; még nagyon sokat kell tenni annak érdekében, hogy a felkészülés lendülete testet öltjön a tűzoltóság munkájának általános javulásában.

Induljon meg már most tűzoltó egységeinken még nagyobb lelkesedéssel a nagy ünnepre való méltó felkészülés! Növeljük harci felkészültségünket, fokozzuk politikai és szakmai tudásunkat, szilárdítsuk fegyelmünket; tegyünk olyan felajánlásokat, melyek munkánk, szolgálatunk színvonalának emelését segítik elő. Állandóan lebegjen előttünk és ösztönözzön az a tudat, hogy ez a nagyszerű évforduló valamennyiünk, egész népünk ünnepe, s hogy nemzeti fejlődésünk és a Nagy Októberi Proletárforradalom között szerves és elválaszthatatlan az összefüggés.

## A MINISZTERI SZEMLEK ELŐTT

A miniszteri szemle minden esetben nagy érdeklődést és készülődést váltott ki a Belügyminisztérium szerveinél, hiszen megállapításai, hasznos útmutatásai egy-egy lépést jelentettek előre a belügyi munka színvonalának emelésében. A tűzoltóság gyakorlatában most lesz az első miniszteri szemle október-novemberben, mikor is a minisztérium felső vezetése megszemléli a tűzoltó egységeket, megvizsgálja helyzetüket, munkájukat s tapasztalatok alapján megszabja a további feladatokat.

A szemle jelentőségében — magától értetődően — jóval felülmúlja a szokásos ellenőrzéseket. A tűzoltóság munkájának, tevékenységének ugyanis nemcsak egy bizonyos részletét vizsgálja, hanem érdeklődési köre kiterjed a tűzoltóság összmunájának tételes ellenőrzésére.

A miniszteri szemle — érthetően — nagy feladatokat ró a tűzoltóság szerveire, egységeire — a tűzoltóság minden egyes tagjára. A legfontosabb feladat mindenekelőtt a szemle jelentőségének megértése, s ezzel párhuzamosan a szemlére való lelkiismeretes felkészülés biztosítása. Csakis a szemle jelentőségét megértő, minden tekintetben alaposan felkészült tűzoltóegységek biztosíthatják a szemle sikerét, s vívhatják ki a minisztériumi felső vezetés megelégedését, elismerését.

Az eddigi tapasztalatok szerint egységeink túl-

nyomó többsége lelkiismeretesen készülődik a miniszteri szemlére. Tudatában vannak a szemle jelentőségének, s minden igyekezetükkel azon fáradoznak, hogy szégyent ne valljanak.

Egy-két körülményre azonban fel kell hívniuk a figyelmet. Néhány egységen tapasztaltuk, hogy a szemlére való készülődés jóformán csak a laktanya- és körletrend „rendbemozgatására” szorítkozik. A szemlére való készülődés lényegének ilyen értelmű leszűkítése — úgy gondoljuk — veszélyes, s egyáltalán vagy legalábbis csak kevésbé járul hozzá a szemlén történő sikeres szerepléshez. Olyan sajnálatos tapasztalataink is vannak, hogy egyik-másik helyen a tűzoltók még nem szerezték tudomását a szemléről. E túlzott „konspiráció” vagy éppen hanyagság — nem tudjuk minek nevezjük — semmivel sem indokolható. Egyetlen egy tűzoltó sem lehet, aki ne tudna a készülő szemlééről, s ne tenne meg mindent annak sikere érdekében!

Az idő sürget, és tétovázásra nincs idő, mert minden percnyi késedelem csökkenti a szemle sikerének, eredményességének valószínűségét. Cselekedni kell! Ismételten vessünk számot eddigi munkákkal, vizsgáljuk meg a szemlével kapcsolatban kifejtett tevékenységünket, s úgy dolgozzunk, hogy részaláljunk az elismerésre. Ezt kívánja az ország tűzrendszetének érdeke, ezt várják tőlünk vezetőink — s erre számít bízton pártunk és dolgozó népünk.

## Egyöntetűen elítéljük

A hidegháború apostolainak jóvoltából határozat született az úgynevezett „nyomó ügy”-ben. E határozat — célját tekintve — nem más, mint egyrészt beavakozási kísérlet hazánk belügyeibe ugyanakkor a Szovjetunió rágalalmazásá másrészt a világ népei figyelmének elrelése az „értelmi szerzők” számára politikailag kényes és őket leleplezéssel nyegető jelenségekről.

E határozat újabb szégyenfolt az EN történetében, s arról tanúskodik, hogy a nemzetközi szervezet ahelyett, hogy igazságot és a békét védelmezné, ismét mások belügyeibe való amerikai beavakozás, a hidegháború-szítás eszközá vált.

Népünk nem ismeri el e határozat sem annak jogi hatályát, vagy kötele erejét. De abban sincs semmi megie hogy e határozatot minden olyan orselítéli, amely nem függ az Ameri Egyesült Államoktól. Jellemző és so elárul az a tény is, hogy mindazon szágok képviselői, akik nem tartozí semmilyen tömbhöz, tartózkodtak a szágoktól, s a határozat meghozatalától.

Mi tűzoltók is egyöntetűen elítéljük elutasítjuk e szégyenteljes határozá Nem tűrjük, hogy hideg számításból, litikai haszonlesésből beavatkozzanak zánk belügyeibe! Ugyanakkor elismer és a legmesszebbmenőkig támogat forradalmi munkás-paraszt kormány politikáját, mely mindent elkövet, h valamennyi országgal — függetlenül nak belső berendezésétől és társada rendjétől — normális, építő jellegű k csolatot tartson fenn, s erre irány erőfeszítéseit mindig támogatni is j juk. Az ENSZ-től pedig követeljük, h ne mondvacsinált „magyar ügyeket”, nem a valódi, megoldásra megérett n zetközi kérdéseket, tüzzön napirendr olyan kérdéseket tárgyaljon, amely emberiség békéjének és biztonságá elősegítését, megővését célozza.

## Tartalom

	Oldal
Eredményes, jó munkát végeztek	4
Egységeink életéből	6-7
Néhány szó a Gyakorlati Szabályzatról	8-9
Egy felejthetetlen nap	9
A falepárlás technológiája és néhány tűzrendészeti kérdése	10-11
Megyei tűzoltóversenyek — 1957	12-13
1957. szeptember 11-15-ig ülésezett a CTIF varsói kongresszusa	14-15
Ünműködő rádióaktív tűzjelző berendezés	16
A községi tűzoltószinajtszók őszi és téli feladatairól	17
Ismerjük meg a Tűzoltó Múzeumot	18-19
Mi újság a nagyvilágban	20-21
Hírek, sport, fejtörő	22-23
Képes sporthíradó	24

## MAGYAR TŰZOLTÓ

A magyar tűzoltóság folyóirata  
Szerkesztő a szerkesztőbizottság  
Felelős szerkesztő:  
Beszteri Lajos  
tűzoltó százados  
Felelős kiadó: Közgazdasági és  
Könyvkiadó igazgatója.  
Szerkesztőség:  
V. József Attila u. 2-4.  
Telefon: 121-710.  
Szerk. bev. számla: 151 110-K  
Zrinyi Nyomda, Budapest.  
Felelős: Boigár Imre.

Olvasóink figyelmébe!

A Magyar Tűzoltó  
megjelenik havonta.

Egy példány ára 1.—

Évi előfizetés: 12.—

A megrendelést a szerkesztőség címére kell küldeni.

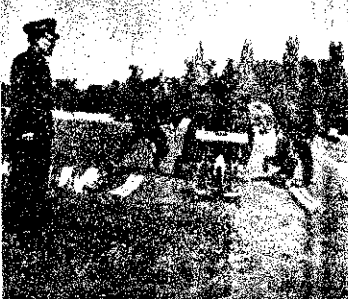

A Békéscsabai Ruhagyár társadalmi tűzoltócsapata első helyen végzett 400-as kismotorfecskenő szerelésben a Békéscs megyei versenyen

A népért  
tűzön-vízen át!

## Emlékezzünk és semmit se felejtsünk!

Egy esztendeje, hogy a lesben álló, állandóan revansra készülő belső és külső ellenség kirobbantotta az október 23-i tüntetést, mely bevezetője s egyben szerves része volt a népi demokratikus államrend megdöntésére irányuló fegyveres felkelésnek, az ellenforradalomnak. Imperialisták, Horthifasiszok, jobboldali pártvezérek támadtak a pártra és sajnós, velük együtt a népi hatalom ellen fordultak a megzavart fejű fiatalok és azok a megtévesztett dolgozók, akik nem tudták, hogy az ellenforradalmat támogatják. Gyilkolt, rombolt, pusztított az ellenforradalom! Az a veszély fenyegetett, hogy hazánkban fasiszta rendszert vezetnek be, visszaállítják a régi, földesúri-kapitalista rendet, s az országot a Szovjetunió és a népi demokratikus országok elleni felvonulási területté változtatják. Ez egyben a dolgozók hatalmának, szocialista vívmányainak megsemmisítését, az európai béke és biztonság felrúgását jelentette volna.

Gyalázatos tervük — bármennyire is akarták, szerették volna — nem sikerült. Az MSZMP, a magyar munkásosztály pártja maga köré gyűjtötte az ország egészséges erőit, megalakította a forradalmi munkás-paraszt kormányt és harca mozgósította a népet az ellenforradalom, a faszizmus ellen. Ugyanakkor — immár másodszor — segítségünkre sietett a nagy Szovjetunió: a forradalmi munkás-paraszt kormány kérésére, internacionalista kötelességét teljesítve, fegyveres erőket küldött népünk segítségére. A magyar nép szocializmushoz hű elemeinek bátor kiállása és a szovjet fegyveres erők önzetlen segítsége eredményeképpen az ellenforradalom kudarcot vallott, vereséget szenvedett.

Egy esztendő telt el azóta. Helyreállt a rend, megindult az élet, s az ország politikai és gazdasági helyzete konszolidálódott. Sőt! A magyar munkásosztály és dolgozó népünk alkotó munkájának, erőfeszítéseinek eredményeként, a Szovjetunió és a baráti országok önzetlen támogatásával szocialista építésünk olyan gyors ütemben tér vissza a rendes kerékvágásba, hogy méltán ejli hámulatba a kívülállókat is. Elért sikereink azonban nem kápráztathatnak el bennünket! A hibák kijavításáért, a nehézségek leküzdéséért, azért, hogy gazdasági és ideológiai területen egyaránt felszámoljuk az ellenforradalom okozta visszaesést és megteremtjük a politikai, gazdasági és ideológiai feltételeit a szocializmus teljes felépítését célzó gyors fejlődésnek — még nagyon, de nagyon sokat kell tennünk. A siker, az eredményesség feltételei adva vannak, de ehhez az is kell, hogy ne legyünk önteltek és semmit se felejtsünk. Sem a bűnöket, amelyeket az ellenség és az árulók követtek el velünk szemben, sem a hibákat, amelyeket mi magunk követünk el!

Az októberi ellenforradalmi események egyik legfőbb tanulsága — de egyben figyelmeztető is! —, hogy a szocialista tábor egységét szüntelenül erősíteni kell. Nem kétséges, hogy hazánk menthetetlenül újra a faszizmus áldozatává, háborús tűzfészékké, népünk pedig a nyugati imperialistákkal szövetséges tőkés és nagybirtokos reakció prédájává vált volna, ha nem tartozunk a Szovjetunió vezette szocialista táborhoz s e tábor — élén a Szovjetunióval — nem véd meg bennünket. Az sem kétséges, hogy az imperialisták és kiszolgálóik kudarcuk ellenére sem mondták le szándékukról: a továbbiakban is azon mesterkednek, hogy bomlasszák, gyengítsék és lehetetlenné tegyék a szocialista tábor. Erre vall egyébként — sok minden más mellett — az úgynevezett „magyar ügy” erőltetett napirenden tartása is. Legfontosabb feladatunk éppen ezért, hogy szüntelenül erősítsük népünkben, s tűzoltóságunk soraiban is az igaz hazafiság eszméjével legteljesebb összhangban álló proletárnemzetköziség eszméjét, a Szovjetunió és a testvéri országok iránt érzett barátságot és szeretetet. Ez az egyik legfőbb biztosítéka a szocialista tábor erejének, hazánk függetlensége és szabadsága megvédésének.

A helyes politikai irányvonal megteremtésének és végrehajtásának legfontosabb feltétele a párt soraiban valósságos, a feladatok azonos elvi és politikai megítélésén nyugvó egysége. S hogy mit jelent a pártegység hiánya, alaposan megtanulhattuk

a közelmúlt időkben. De meg is tanultuk és sohasem feledjük el! Ma már — egy év után — eljutottunk odáig, hogy pártunk, ha létszámban kevesebb is, de egységes és aktív, e tekintetben sokkal előbbre áll, mint a volt MDP. Igaz, ez a körülmény bizonyos elbizakodottságot váltott ki a párttagokban, sőt még a szocialista forradalom ügyéhez hű tömegekben is. Mint azt az MSZMP országos értekezlete megállapította, a legfőbb veszély ez most, mert az elbizakodottság magával hozza, hogy az éberség eltompul az ellenséggel szemben, csökken a tömegek támogatásának megnyerésére irányuló törekvés, és sokan elfeledkeznek a múlt hibáiról is. Ugyanakkor az elbizakodottságnak nélkülözhetetlen velejárója a békülékenység, mely napjainkban egyrészt a revizionizmus, másrészt a szektariánizmus irányában jelentkezik. Ilyen és ehhez hasonló jelenségek egységeink pártszervezeteinek gyakorlatában, s egyik-másik kommunista tűzoltónk megnyilvánulásaiban is fellelhetők. Jegyezzük meg éppen ezért: a legsürgősebben számoznunk kell sorainkból az elbizakodottságot, a békülékenységet s kíméletlenül harcolnunk kell a jobboldali és a baloldali elhajlás ellen egyaránt.

Bár az ellenforradalmat levertük, a szétvert uralkodó osztályok maradék erőit azonban nem semmisítettük meg véglegesen. Ezek még mindig jelentős számú hulligán elemeket tartanak befolyásuk alatt, sőt megtévesztett egyszerű embereket is. Legális lehetőség hiányában most új módszerekkel támadnak: rémhíreket terjesztenek, intrikákat szőnek, s befurakodnak a pártba, hogy belülről bomlasszanak, de nem riadnak vissza az illegális szervezkedésektől, sőt gazdasági bűncselekmények elkövetésétől sem. Ez a körülmény parancsolóan írja elő számunkra a forradalmi éberség és a proletariátus diktatúrája erősítésének feladatát. Mit jelent ez? Elsősorban azt, hogy éberrel figyeljük minden mesterkedésüket s a forradalmi törvényesség szigorával és eszközeivel tegyük lehetetlenné erőiket. Ugyanakkor széleskörű felvilágosító munkát fejtünk ki politikai elszigetelésük érdekében, felkeltve és szüntelenül mélyítve népünkben a gyűlölet és megvetés érzését az ellenforradalmi banditákkal szemben. E feladat végrehajtásában komoly szerep hárul miránk, tűzoltókra is. Hivatásunk és szolgálatunk természeténél fogva sokat tehetünk az ellenség felderítése és leleplezése érdekében (például gyűjtogatás, szabotázscelemek felderítése); ugyanakkor széles tömegkapcsolatunk révén tág lehetőségünk nyílik az ellenforradalmi erők elszigetelését célzó felvilágosító munkára.

Mérhetetlenül sok tennivalónk van az ideológiai munka fejlesztése érdekében. Sajnos, mi e téren viszonylag el vagyunk maradvva. Egyrészt és főleg ennek tulajdonítható az az eszmélet zűrzavar, amely különösen a múlt év október—novemberében s az azt követő 2—3 hónapban tapasztalható volt, s amely vég-eredményben igen komoly károkat okozott. A lemaradást sürgősen pótolnunk kell az ideológia frontján, annál is inkább, mert az osztályellenség sem télenkedik. Legújabb taktikája, hogy marxista mezbe öltözik, marxista álarc mögé rejti ellenforradalmi mondanivalóját, sőt gyakran a marxizmus „védelmezőjének” tünteti fel magát.

Mínden a körülmény arra kötelez bennünket, hogy a párttagok soraiban leküzdjük a dogmatizmus következményeként kifejlődött bizonyos tartózkodást a párt ideológiájának tanulmányozása iránt, s emeljük a párttagok elméleti színvonalát. Személyi állományunk politikai képzettségét illetően is sok még a tennivalónk. Vannak tűzoltók, akiknek ideológiai képzettsége nem üti meg a kívánt mértéket, ugyanakkor — ha elvéve is — tapasztalható a politikai ismeretek elsajátításától való tartózkodás is. A most következő oktatási évad során ezen feltétlenül változtatnunk kell!

Nagyon sokat tanulhatunk és okulhatunk a múlt évi ellenforradalmi eseményekből. Mindannak a leírására, illetve elmondására oldalakra lenne szükség. Befejezésül éppen ezért csak annyit: Sohse felejtsük el 1956 októberét, tanulságai állandóan lebegjenek szemünk előtt s úgy dolgozzunk, hogy ne ismétlődhessen meg még egyszer!

Az idén különösen nagy felelősség hárult ránk a mezőgazdasági termények tűzvédelmének biztosítása terén. Számíthatunk arra ugyanis, hogy egyes ellenforradalmi elemek zavar keltéssel, gyújtogatással és a kiadott rendelkezések végrehajtásának szabotálásával súlyos károkat okozhatnak népgazdaságunknak. Főleg a szocialista szektor tűzvédelmét kellett megerősítenünk, mert nyilvánvaló, hogy az októberi gyászvitézek maradványainak minden „igyekezte” elsősorban a termelőszövetkezet és az állami gazdaságok ellen irányul.

## 34,5 százalékkal kisebb kár — 8 százalékkal kevesebb tüzeset

Ügy véljük, hogy munkánkat — ha nem is mindenben, de nagy általánosságban — az ideai tűzkárstatisztika alakulása tükrözi a legjobban. Örömmel állapíthatjuk meg, hogy a nyári hónapokban — a tavalyi hasonló időszakhoz viszonyítva — nyolc százalékkal csökkent a mezőgazdaságban keletkezett tüzesetek száma. A kárérték alakulása még kedvezőbb, hiszen a tűzkár 1956 július és augusztus hónapjaiban 34,5 százalékkal nagyobb volt, mint ez év nyarán.

Ez az eredmény mindenképp állami és községi egységeink önfeláldozó és szakosított munkájának köszönhető. Ugyanakkor meg kell mondanunk azt is, hogy a tanácsoktól és a rendőri szervektől lényegesen nagyobb segítséget kaptunk a tavalyinál, s a tűzvédelmi bizottságok a legtöbb megyében igen hatékonyan tevékenykedtek. Ime néhány adat és tény a sok közül:

Pest megye állami tűzoltói 578 szabadnapjukat töltötték a területen. 47 066 km utat tettek meg kerékpáron, illetve motorkerékpáron. (Talán nem érdekelten megemlítenünk, hogy ez a távoiság jóval nagyobb, mint az egyenlítő!) Emellett mintegy 35 000 dolgozó előtt 324 propaganda-előadást tartottak. A területfelelősök helyi érveket és adatokat tartalmazó kiadvánnyal, a megyei osztályparancsnokság szerkesztésében megjelent „Tűzvédelmi Útmutató”-val látták el.

Ilyen és ehhez hasonló adatokat természetesen más megyékről is ismertetethetnénk. Így pl. Baranya és Csongrád megyében is igen kedvezően alakult a tűzkárstatisztika. Bebizonyosodott, hogy a szervezett megelőzés és az ötletes tűzrendészeti propagandamunka korántsem hiábavaló, és a szép eredmények mögött minden esetben elsősorban ez, s nem a „tűzoltószerencse” tűzödi meg.

## Köszönet a községi tűzoltóknak

A községi tűzoltók munkája szinte felbecsülhetetlen támogatást jelentett. A legtöbb községben ugyanis nemcsak a tüzesetek oltásában jeleskedtek, hanem derekasan részt vettek a megelőzésben, s az erőgépek ellenőrzésében is. A készültségi és figyelőszolgálat jó előkészítése és megszervezése elsősorban ugyancsak a községi tűzoltótestületek érdeme. Számos helyen öntevékenyen és igen ötletesen dolgoztak. Így pl. Hamzser Dezső celledömölki túlsá-

oltóparancsnok addig nem hagyta nyugton a helyi terményforgalmi vállalatot, amíg életrevaló javaslatát meg nem valósították. Hamzser elvtárs azt javasolta ugyanis, hogy az esővizet a terményraktár tetejéről egy csőhálózaton keresztül juttassák el a víztárolóba. Ilyen módon „természetes” vízforrás állhat a vállalat rendelkezésére. De szólhatnánk a kis bicskei úttörő-tűzoltókról is, akik a nyári időszakban éjjel-nappal készültségben voltak. Rendszeresen látogatták az erőgépeket és ha szabálytalanságokat észleltek, nyomban intézkedtek. Lelkesedésükre jellemző, hogy egy alkalommal, amikor a tűzhöz vonultak és egyikük, Szerencsi László távolléte miatt lemaradt a fecskendőről. Amikor megtudta, hogy társai kivonultak, először sírvafakadt, de nyomban felalátla magát: megállított egy gépkocsit és vezetőjét „utasította”, hogy haladéktalanul szállítsa a tűz színhelyére.

Sokáig folytathatnánk ezt a felsorolást, ám úgy hisszük, sohasem jutnánk a végére. Ezzel kapcsolatban még csak annyit, hogy községi tűzoltótestületeink az eddigénél lényegesen nagyobb támogatást és erkölcsi elismerést érdemelnek, hiszen az ideai tűzkárstatisztika kedvező alakulásában is orozslánrésztük volt.

Fogyatékosságainkról is szemléltető — habár természetesen nem mindenre rávilágító — képet ad a tűzkárstatisztika. Feltehetően figyelemreméltó, hogy a tűzkeletkezési okok közül különösen a villámcsapásból, a gyermekjátékból és a traktorosok felelőtlenességéből keletkezett tüzesetek állnak az első helyen.

## Amire a tűzkárstatisztika figyelmeztet

Elégé elterjedt vélemény, hogy a mezőgazdaságban nem biztosítható kellő védelem a villámcsapás ellen. A gyakorlati tapasztalatok azonban cáfoják ezt a megállapítást. Kiderült ugyanis, hogy fásított területeken lényegesen csökken a villámveszély, és éppen ezért — ahol lehetséges — szorgalmaznunk kell a közös szérűk felállítását, mert ez nemcsak a rőptűz, hanem — bizonyos mértékig — a villámcsapás ellen is védelmet nyújt.

Nem mehetünk el tétlenül a gyermekjátékból keletkezett tüzesetek egyre szaporodó száma mellett sem. A kárérték nagysága mellett szembevetendő az ilyen tüzesetekből előforduló nagyszámú sérülés és haláleset is. Sajnos, sok elvtársunk úgy vélekedik, hogy e téren sem tehetünk semmi eredményeset. Változatlanul hangoztatjuk, hogy továbbra is keresnünk kell a kérdés megoldását és azokat a sajátos propagandaeszközöket, amelyekkel feltétlenül javítanunk kell a jelenlegi helyzetet.

Sok kárt okozott a traktorosok felelőtlenége is. Ezeket a tüzeseteket nem tekinthetjük pusztán gondatlanság következményeinek. Nem feledkezhetünk meg ugyanis arról, hogy „csak” néhány, mindenhol könnyen megvalósítható rendszabály biztosításának elmulasztása okozta a károkat. Valamennyi megyében tapasztalhattuk, hogy az erőgépezetők túlsá-

gosan közel álltak be az asztagokhoz. Továbbálláshoz szükséges 8—10 perc „időmegtakarítás” miatt — enyhén szólva — kassé vakmerő dolgokat műveltek.

## Alaposabb és szakszerűbb ellenőrző munkát!

Szólnunk kell arról is, hogy a patrónák munkájában még mindig elég gyakori a látszatellenőrzés, és számos egységparancsnokunk megelégszik a jelentések egyszerű regisztrálásával, ahelyett, hogy beosztottai tevékenységét kellően ellenőrizné. Így pl. Fegyverneken a törökszentmiklósi osztály egyik beosztottja valamennyi cseplőgépellőrző naplójába azt a bejegyzést írta, hogy hiányosságot nem észlelt. Ugyanakkor több helyen csupán 50—80 liter víz volt az előírt 500 liter helyett.

A gépállomások munkájában is javul tapasztalható, de még mindig megtörtént, hogy egyes erőgépekről hiányoztak a határozatban előírt felszerelések és kellő kioldatás hiányában az erőgépezetők sok helyen nem tartották be az előírásokat. Móri Gépállomás dolgozóinak pl. csupán tűzrendészeti határozatot olvasták fel, arra senki nem figyelmeztette őket, hogy tűz esetén mi a tennivalójuk. A Berhid Gépállomás pedig tömlő nélkül adott kazalfecskendőket. Mindebből az következik, hogy csak az eddigénél körültekintő ellenőrző munkával küszöbölhetjük ezeket és a többi — ezúttal nem említendő — hiányosságokat. Nem ismétlődhet meg a kisvárdai járásban előfordult kirívó eset sem: itt ugyanis már két hete működtek az erőgépek, de helyszíni ellenőrzést még nem tartottak.

## Okuljunk a tapasztalatokból!

Több megyében bajok voltak a behordás engedélyekkel is. Tiszatelek és Nagyhalás községben — de számos más helyet is erlíthetnénk! — szabálytalanul és engedély nélkül végeztek a behordást. Kapuváron több gazdának nem adtak engedélyt a beosztásos való cséplésre, de ugyanakkor tanács nem jelölt ki számukra alkalmas rakodóhelyet. A közös szérűk őrzését is sok esetben a véletlenre vagy a jószerecsé bízták.

A készültségi és figyelőszolgálatról szóva megemlítjük, hogy egyes helyeken félrerúgták az érvényben lévő rendelkezéseket és idősékekkel vagy arra alkalmatlanokkal kívánták megoldani a szolgálat ellátását. Sajnos, az sem ritkaság, hogy késsz kézbesítették, vagy pontatlanul írták meg az értesítéseket. Figyelembe kellene venni a Pest megyei osztályparancsnokság javaslatát, hogy a jövőben az e célra rendszeresített nyomtatványokon küldjék ki az értesítéseket.

Az eredmények és a hibák okának elemzésében korántsem törekedtünk a teljes ségre. Csúpan néhány fontos kérdést elemeztünk a sok közül. Eredményes lenne ha valamennyi egységünk mélyreható tanulmányozná az ideai nyári munkák eredményeit és fogyatékosságait, észrevételeivel és javaslatjaival segítené, hogy a jövőben még hatékonyabban biztosíthatass mindennapi kenyerünk tűzvédelmét.

# Nemcsak fegyverrel, de ha kell — sugárcsővel is segítenek...

Eppen az április 4-iki ünnepre készülődöttünk — emlékek vissza Bahtyjejev szakaszvezető —, amikor nem messze tőlünk egy magasba szökő füstmolymolyagra lettünk figyelmesek. Egy pillanatig sem késlekedtünk, s társammal, Korobocskin harcosossal szinte egyszerre kiálltunk: „Pozsár, pozsár!” (Tűz van, tűz van!) s máris nekiiramodtunk a tűz irányába. Mire veszélyben levő házhoz értünk, már számos elvtársunk követett bennünket és nyomban hozzákezdettünk az oltáshoz.

— Nem volt nagy tűz — vélekedik Korobocskin harcos —, de igen veszélyes volt a helyzet, mert a lángok a közeli házakat is fenyegették. Hogy mivel mentünk? Hát azzal, ami a kezünk ügyébe került és oltásra alkalmas volt — teszi hozzá

mosolyogva —, s bizony egyikünk-másikunk kissé kormos is lett...

A szemtanúk elbeszéléséből azt is megtudtuk, hogy a szovjet harcosok igen bátran és szakszerűen avatkoztak az oltásban és segítségük idejekorán érkezett, úgyhogy a móri önkéntesekkel együtt megakadályozhatták a tűz tovaterjedését. Egyébként ezt a tüzet is felügyelet nélkül hagyott kisgyerekek okozta!...

A Dunaföldváron állomásozó szovjet egység parancsnokságán, ahová azért látogattunk el, hogy az itteni kendergyári tűz szovjet tűzoltóival megismerkedjünk, egy levelet mutatnak. Gyetvai Antal vilmospusztai parasztember írta. Íme a tartalma:



Bahtyjejev szakaszvezető és Korobocskin harcos

„Hálám és köszönetem fejezem ki a szovjet testvérnép katonáinak, akik fáradtságot nem ismerve, életük kockáztatásával az erdő Dunából kimentettek 4 éves fiammal együtt. Még a lovaim megmentését is nekik köszönhetem. Úgy történt az eset, hogy egyszer csak egy nagy hordóban vizet akartam felhozni a Dunából. Megjártam a Duna szélére, hogy fölmerjem a vizet a kocsin levő forrásból. Még le sem szálltam a kocsiról, amikor hirtelen egy nagy jékköcsantotta a vizet, amitől lovaim megijedtek. Fiammal együtt beleestünk a Dunába, mert a lovak felfordították a kocsit, s az állatok a vízbe estek.

A közelben gyakorlatozó szovjet katonák látták a történeteket, azonnal segítségünkre siettek. Először a kisfiamat mentették ki. Több katona levette ruháját, a gyereket levetkőztették és ruhájukba takargatták, hogy meg ne fájzon. Azután nekem segítettek, majd a lovaimat is kimentették.

Még egyszer hálám és köszönetemet fejezem ki a dunaföldvári szovjet katonáknak és vezetőiknek. Maradok mély tisztelttel:

ifj. Gyetvai Antal  
Vilmospusztai

S most itt állunk szemközt a hősi megmentőkkel és néhányval azok közül, akik olyan bátran tevékenykedtek a kendergyári tüzesetnél. Egyikük Szagajdak őrmester a távoli azahsztánból jött. Ő és Ljaszenko szakaszvezető mentette ki a kisfiút a Dunából. Társaik

voltak még: Daszajjev és Kalabin harcosok. Szavaik nyomán szinte meglevenedik előttünk a majdnem tragédiával végződő jelenet: a megriadt lovak, a habokkal küszködő kisfiú és az édesapa, amikor újra magához szoríthatja gyermekét...

Itt vannak néhányan a „ken-

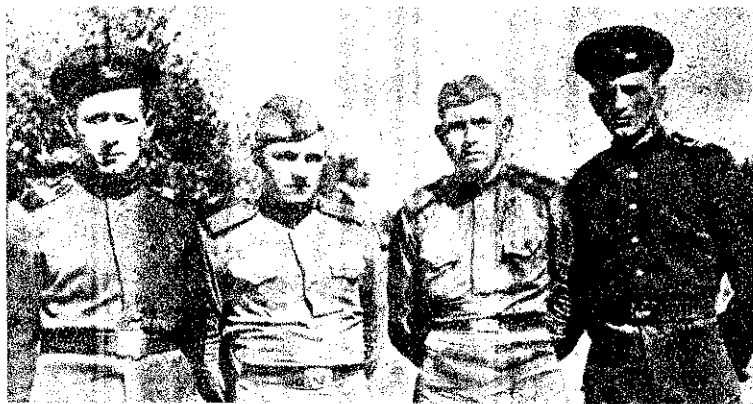

Az életmentők: Szagajdak őrmester, Ljaszenko szakaszvezető, Kalabin és Daszajjev harcosok

dergyáriak” közül is: Csicskany tizedes, Obernyak őrvezető, Sapovalov és Bruman harcosok. Aki látta a tüzesetet, elragadtatva beszél a szovjet harcosok önfeláldozásáról s a veszéllyel mit sem törődő bátorságáról. Villámcsapás következtében egy kenderkaszal gyulladt ki a telepen és a szanaszét szálló szikrák az egész kenderkészletet veszélyeztették. A szovjet emberek úgy védtek a sok száz ezres magyar vagyont, mintha odahaza a sajátjukat védelmezték volna. Minderről persze most nem sok szó esik. Nem a nagy szavak, hanem a nagy tettek emberei ezek a harcosok, és váltig azt hangoztatják, hogy „csak” a kötelességüket teljesítették.

Íme három eset a sok közül, amikor a szovjet katonák hőstette mentették meg emberi életet, hatalmas értékeket. De vajon, ki felelhetné el a szakszárdi tüzet, amelynél egy székelykert oltásából vették ki derekasan részüket, vagy a pákozdi tüzesetet, ahol kizárólag az 5 villámgyors közeléjük mentette meg a lábán álló gabonát a pusztulástól.

S ha valaki ellátogat Tolnára és megkeresi az ottani községi tűzoltókat, Potyondi elvtárs, a testület elnöke és a többiek is minden bizonnal szívesen eldicsekednének az ajándékba kapott — valóságos kis vagyont érő — autógumikkal, valamint

azzal, hogy szovjet katonák szálították őket a hőgyészi tűzoltóversenyre. Hogy nem csupán alkalomszerű ez a támogatás az is bizonyítja, hogy Fejér megyében pl. rövidesen közös szovjet — magyar támadási gyakorlatot tartanak, melynek támadási tervét az itteni szovjet alakulatok tűzoltóparancsnoka dolgozza ki. Emellett tűzcsapkulcsokat, állványcsöveket is kértek, hogy ha valahol felütné fejét a vöröskakas, akkor a magyar tűzoltókkal vállvetve ők is ott küzdhessenek, ahol életet, vagyont kell menteni.

Úgy véljük, hogy nem volt felesleges e néhány ténnyel megismertetnünk olvasóinkat. Talán ezek ismeretében még inkább képet alkothatnak a hazánkat felszabadító hősről, azokról, akik az elmúlt évben másodszer is megmentettek bennünket a fasiszta rabságtól. Egyszerű, „hétköznapi” emberek ők, akik sok-sok ezer kilométerre távol hazájuktól éberben őrködnek népünk békés alkotómunkája felett! Milyen jó tudnunk, hogy mindenkor számíthatunk az 5 baráti támogatásukra. A nagy Lenin fiai ők, a „puskás” emberek, akik — ha kell — nemcsak fegyverrel de sugárcsővel is segítenek nekünk a szebb, jobb magyar élet építésében és megvédésében!

Négyen a „kendergyáriak” közül: Csicskany tizedes, Obernyak őrvezető, Sapovalov és Bruman harcosok





Keményen, fegyelmezet-  
ten folyik az alaki ki-  
képzés Békéscsabán...



...de a 4 hetes tanfo-  
lyam hallgatói nem val-  
lanak szégyent

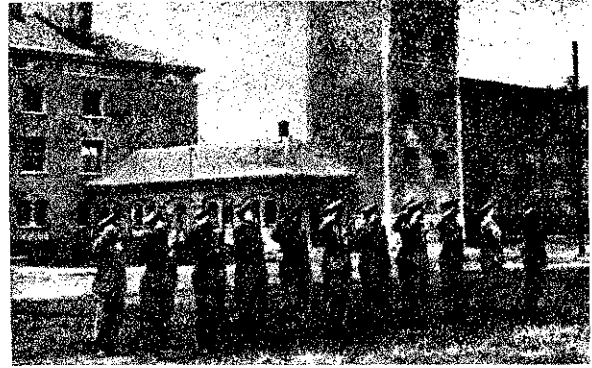

# Egységeink életéből

**A BÉKÉSCSABAI TŰZOLTÁKTANYÁBAN** a szokott-  
nál is mozgalmasabb az élet. Újonckiképzés folyik... Huszon-  
egy — éppen három rajnyi —  
jobbára fiatal tűzoltó ismerke-  
dik a tűzoltó alapismeretekkel  
az egyhónapos alapfokú kiképzés  
keretében. A megye külön-  
böző egységeiről, de főleg Szeg-  
halomról és Mezőhegyesről ke-  
rültek a tanfolyamra az elv-  
társak. Legtöbbjük mögött már  
féléves tűzoltószolgálat áll, alig  
ketten-hárman vannak olyanok,  
akik csak pár napos tűzoltószol-  
gálatra tekinthetnek vissza. Ez  
a körülmény mindenesetre némi  
könnyedséget jelent a kiképzés  
szempontjából.

**A 16 tantárgy — értelemsze-  
rűen — a Gyakorlati Szabály-  
zat megismerése és a szerelési  
gyakorlatok elsajátítása.** A tan-  
folyamon 96 órát fordítanak erre,  
s valóban nem múlik el  
nap, hogy néhány órát ne gy-  
akorlatoznának. De az eredmény  
meg is látszik! Elmondhatjuk,  
hogy valamennyien jól mozog-  
nak, gyorsan és pontosan dol-  
goznak, úgyszólván alig-alig  
csúszik be néha egy-egy hiba.  
Igaz, a komplikáltabb szerelési  
gyakorlatokig még nem jutot-  
tak el, de minden jel arra mut-  
tat, hogy azoknál sem lesz kü-  
lönösebb hiba.

**Biztató az alaki kiképzés vár-  
ható eredménye is.** A kiképzést  
vezető őrsparancsnok vezény-  
szavait sarkos fordulatok, ke-  
mény ütemes mozdulatok kö-  
vetik. Persze, előadódik néha-  
néha egy kis pontatlanság —  
különösen a menetközbeni for-  
dulatoknál és az ütemezés nél-  
küli tiszteletadásoknál —, azon-  
ban két heti foglalkozás után  
— őszintén szólva — nem is kí-  
vánhatunk többet tőlük.

**Elbeszélgetünk a tanfolyam-  
hallgatókkal... Általában elé-**

gedettek a tanfolyam meneté-  
vel. Érzik, hogy mennyire fon-  
tos ez a kiképzés, s mint mond-  
ják, már eddig is nagyon sokat  
tanultak. Nem panaszként, de  
megemlítik, hogy a napi tíz órás  
foglalkozás — s főleg a gyakor-  
lati kiképzés — bizony alapo-  
san igénybeveszi erejüket. Az  
a véleményük, hogy a szerelési  
gyakorlatok és az alaki kiképzés  
óraszámát csökkenteni kellene  
az egyéni tanulás javára. Né-  
zetüket azzal „indokolják”, hogy  
többségükben már féléves tűzol-  
tók s szolgálati helyükön töb-  
bé-kevesbé elsajátították a sze-  
relési tudnivalókat. Ehhez csak  
annyit szeretnének hozzátenni:  
A jó tűzoltószolgálat eredmé-  
nyes ellátásának nélkülözhe-  
tetlen és alapvető feltétele  
a bizonyos elméleti ismeretek-  
kel párosuló katonás magatartás  
és a gyakorlati felkészültség  
elsajátítása. Enélkül — vagyis  
a szerelési gyakorlatok tökéletes  
ismerete nélkül — nincs tűzoltó-  
élet, s nem lehet jó és eredmé-  
nyes a tűzoltómunka! Ne ve-  
gyék tehát „zokon” a szerintük  
tűzoltó óraszámú gyakorlati fog-  
lalkozásokat — még ha az fá-  
rasztó is! —, hanem inkább arra  
törekedjenek, hogy szívós,  
odaadó munkával minél jobban  
és gyorsabban elsajátítsák a  
szükséges ismereteket. Ez most  
a legfontosabb feladat!

**Ami az elméleti foglalkozáso-  
kat illeti, a tematika jó, s az  
egyes előadók felkészültségével  
és az előadások színvonalával  
sincs különösebb baj.** Igaz,  
egyik másik előadás lehetne  
gördülékenyebb, de ez már —  
véleményünk szerint — elsősor-  
ban gyakorlat dolga.

**A hallgatók figyelmesen hall-  
gatják az előadásokat.** Az osz-  
tályfoglalkozásokon is igyekez-  
nek minél jobb felelettelkel be-  
bizonyítani szorgalmukat, felké-

szültségüket. Az első napokban  
az elméleti felkészülést illetően  
mutatkozott ugyan némi nehézség  
a szakirodalom hiánya miatt,  
azonban a hiányzó tankönyvek  
és az irodalom pótlásával ezen  
hamarosan segítettek.

**A tanfolyam fegyelmét illetően  
az oktatók egyöntetű véle-  
ménye szerint — de mi is ta-  
pasztaltuk — nincs különösebb  
kifogás.** A parancsok és utasítá-  
sok végrehajtása kifogástalan s  
az alaki és a formai fegyelem  
egyaránt jó. A hallgatók közös-  
sége szinte egy emberként ör-  
ködik a tanfolyam fegyelmén.  
Igaz, a második oktatási hét vé-  
géig egy 35 perces késés ugyan  
becsúszott (az illető meg is kap-  
ta méltó büntetését), azonban ez  
az egy eset nem változtat azon  
a tényen, hogy a fegyelem a  
kívánt színvonalon mozog. Remé-  
ljük, azóta sem romlott meg  
a fegyelmi helyzet!

**Az alapfokú tűzoltókiképzés  
szervezőinek és oktató-, ki-  
képzőgárdájának munkájával  
kapcsolatban csak annyit: lelki-  
ismeretesen és becsületesen  
dolgoznak, a munkájuk minden  
bizonytal meghozza a várt erem-  
ményt.**

**A VESZPRÉMI TŰZRENDE-  
SZETI ALOSZTÁLYPARANC-  
NOKSÁG 1. sz. őrsének lakta-  
nyaépülete előtt gyönyörű ró-  
zsbokrok díszelnek, amelyek-  
nek szebbnél szebb illatos ró-  
zsái megállásra és csodálatra  
készítik a járókelőket. Való-  
ban szépek, szemet gyönyörköd-  
tetőek e kedves virágok — ta-  
lán maga Gül Baba sem dicse-  
kedhetett szebbekkel. S mindez  
a tűzoltók szorgos munkájának  
eredménye.**

**De a körleten belül is min-  
den a szépre, a rendre való tü-  
rekvést tükrözi. A helyiségek  
— a hálólhelyiségektől a szer-**

tárig — ragyognak a tiszta-  
tól. A szabadnaposok hálója  
hőfehér lepedők virítanak a  
bályszerűen megvetett ágya-  
s az asztalon, izléses vázá-  
s frissen vágott virágcsokor-  
tozik. A szertárban is példé-  
rend — különösen tetszető  
nemrégiben készített szívót-  
ló-tartó, mely a felszerel-  
fokozott megóvására vall. I  
kerülheti el figyelmünkkel  
tömlőszárító toronyban elhe-  
zett csigarendszer sem, me  
a tömlőszárítási munkáló  
megkönnyítése és gyorsabb  
tele érdekében Csikós, Pintér  
Borovics elvtársak készítet  
Az őrsparancsnok szobájában  
izlésesen és jól átgondol  
berendezett üvegszekrény  
kis mintagyűjteményt látú  
amelyben megtalálható az üz-  
ben használatos és előáll-  
úgyszólván valamennyi ny-  
anyag. Igaz, mindentől csak  
kevés van, de ez éppen elege  
a szemléltető oktatáshoz.  
szerek ápolása és karbantar-  
sa kifogástalan — az órs kol-  
tívája a közelmúltban fejezk  
pl. a világító agregátok átsz-  
lését. Mit bizonyít mindez?  
hogy szeretik a rendet, más  
otthonuknak tekintik laktar-  
jukat, és nem sajnálják az-  
és fáradságot, hogy a rend  
tisztaság állandósuljon.

**Elismerés illeti az őrs  
rendészeti munkáját is. N  
szemük fényére, úgy vigyáz  
az üzem ápolásáig. En  
egyik csálhatatlan bizonyít-  
— de egyben biztosítéka is!  
az a szoros elvtársi kapcs-  
amely a tűzoltóság és az üz-  
vezetősége, valamint a dolgo-  
között kialakult. Jóformán n-  
az őrsnek olyan problém-  
amelyet az üzem vezetős-  
meg ne oldana. Jó talaja  
a tűzvédelmi propagandam-  
kának is. Igaz, hogy ennél**



Meg egy jótanács  
a „Rajta!” előtt



A fűzfőiek nagy gond-  
dal ápolják gyönyörű  
rózsakertjüket



üzemnél igazán nagy szükség van a tűzrendészeti előírások ismeretére és betartására. A dolgozók is érzik, tudják ezt, ezért nem is zárkoznak el a tűzrendészeti kérdésektől.

**Az elvtársakkal is elbeszélgettünk...** Lassan oldódik meg a nyelvük, de később valóságos dől belőlük a szó. Szalkai László szkv. elvtárs, az örs párttitkára a kollektív szellemről beszél. Elmondja, hogy az utóbbi egy-két év alatt sokat javult a helyzet. Az elvtársak szeretik és becsülik egymást, s minden tiszteletet és segítséget megadnak egymásnak. Szóba kerül a pártélet is. Megtudjuk, hogy nemrégiben váltak külön az üzemi alapszervtől, s most már önállóan dolgoznak. Van bőven tennivalójuk: jelenleg a pártoktatás előkészítése az egyik legfontosabb feladat. Megtudjuk, hogy a lelkiismeretes felvilágo-

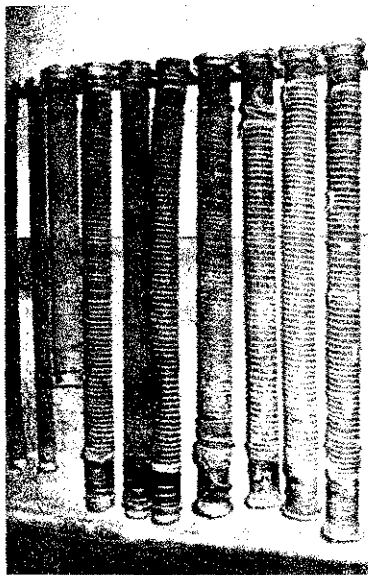

Az új tömlőtartó fokozottan óvja a szfvőtömlőket a rongálódástól

sítómunka eredményeként valamennyi párttag és pártönkivüli jelentkezett pártoktatásra. Reméljük, a későbbiek során szorgalomban sem lesz hiány!...

**A sport- és kulturális életről is sok szó esik.** Megtudjuk, hogy nagyon szeretik az atlétikát, a röplabdát és az asztaliteniszt — ezekben a sportágakban rendszeres vetélkedés, versengés folyik a két csoport között. Sőt, odáig jutottak, hogy az egyik csoport kihívta a másikat szerelési versenyre. Igaz, ez nem sorolható éppen a sportversenyek közé, de az örs gyakorlati felkészültsége szempontjából szerfőlt hasznos.

**Érdekes, hogy az örs hosszú időn át úgy élt a legtöbb tűzoltó tudatában mint „büntetőláger”.** Félték, valósággal rettegtek ettől a szolgálati helytől. Meg kell mondanunk: félelmük tartózkodásuk egyáltalán nem volt indokolt. S hogy miért, arról úgy hisszük meggyőzően beszélnek az elmondottak...

**LEGTÖBBJÜK NÉHÁNY HÓNAPPAL EZELETT TALÁN MÉG ÁLMÁBAN SEM GONDOLT ARRA, HOGY TŰZOLTÓ LESZ.** Az egyiknek a sógora, a másiknak egy jóbarát szólt, a harmadik csak úgy „hallotta” — ki győzné mindezt felsorolni —, hogy a tűzoltóság nál felvétel van. Volt, aki hirtelen határozott, de olyan is akadt, aki csak néhány álmatlan éjszaka után döntött véglegesen és sokan közülük még papíron is „kiszámolták” a várható keresetet...

Bizony alaposan megnőtt a tűzoltópálya becsülete. Aig néhány esztendeje még komoly gondokat okoztak a felvételek és nem egy ún. vándormadár rövidebb-hosszabb ideig ezért vonhatta sorainkban a fegyelmet „a vacak nyolcszáz forintért...” „Most viszont komoly, jól jövedelmező munkakörökben is szép számmal akad jelentkező. Persze hiba lenne, ha csak az anyagi oldaláról világítanánk meg a sztlálinvárosi újonctanfolyamra vezényelt elvtársak elhatározásának okát. Jórésztük ugyanis nem elsősorban a jó keresetet, hanem mindenekelőtt a hivatást választotta.

**A rövid idő természetesen nem elegendő egy-egy ember alapos megismeréséhez,** s emellett az iskolákon kialakult véleményeket már nem egyszer megcáfolta az élet — jó és rossz értelemben egyaránt. Annyi azonban bizonyos, hogy egy-két hallgató kivételével valamennyien derekasan dolgoznak, fegyelmезetten viselkednek. Látogatásunkkor még alig két hét telt el a tanfolyam kezdete óta, s e rövid időszak egyik legfontosabb eredménye Tamás ldgy. elvtárs iskolaparancsnok véleménye szerint az, hogy a hallgatók jártasságot szereztek a különböző szerelési formákban. Eppen szerelési gyakorlatra topantunk be hozzájuk és minderről személyesen is meggyőződhattünk. Az elméleti anyagok elsajátításával sincs különösebb baj, de az alaki gyakorlatokon bizony jócskán akad csiszolni való.

**Ennyi az, amit megtudtunk és láthattunk.** Ezután a hallgatókkal beszélgettünk véleményükről, észrevételeikről. Kisérvontatottan indul a beszélgetés. Először csak az ilyenkor szokásos mondatokat ismételték: „Nagyon jól érezzük magunkat az iskolán”, vagy „előadóink mindent megtesznek azért, hogy az anyagokat alaposan elsajátítsuk”... stb. Később aztán egyre jobban belemellegednek a beszélgetésbe, úgyhogy őszintébb és életibb kijelentéseket is hallhattunk. (Nem mintha az előbbieken kételkednénk.)

— Hát — mondja mosolyogva Acs József elvtárs, aki a csákányt cserélte fel a sugárcsővel — nálunk (mármint Székesfehérváron) azzal ijesztgettek bennünket, hogy itt „kinyírnak”



Könnyebben és gyorsabban megy a munka az új „tömlőfelhúzó” berendezéssel

bennünket, vagy legalább is jól „kitolnak” velünk... Ennek aztán igazán a nyomát sem találtuk itt — ilyen szempontból semmi panaszunk nem lehet.

**Koller István elvtárs,** egyik állami gazdaságunk volt állatnevelője még rá is dupláz Acs elvtárs véleményére. Azt javasolja, rendezzenek számukra máskor is a mostanihoz hasonló tanfolyamot, hiszen a szolgálati helyükre visszatérnek még mindig lényegesen kevesebbet tudnak, mint az „öreg tűzoltók”. Nem kifogásoljuk a buzgalmat s talán valóban hasznosnak bizonyulna, ha néhány hónapnyi gyakorlati munka után rövid időre újra tanfolyamon vehetnének részt. A későbbiek, a gyakorlati élet minden bizonnyal eldönti ezt a kérdést is. Az viszont — más észrevételek alapján is — már kevésbé tetszett, hogy a tananyagok ismertetése mellett kevés szó esett a továbbtanulási lehetőségekről. Sokan nem tudták pl., hogy az állami egységeinkben állandó továbbképzés van.

**Fejes Nagy György elvtárs,** a néphadsereg tisztje volt. Szintén a további lehetőségekről érdeklődik, mert — mint mondja — nem akar egész életében „csővezető” lenni. Ezt a kérdést egyébként számos más fegyveres testületből hozzánk került elvtársról is hallottuk. Bevalljuk, nem érthetünk egyet ezekkel az elvtársakkal. Véleményünk szerint nem helyes a „csillaghullás”. Az a jó, ha a rendfokozatokért meg kell dolgozni. Emellett nem ártana ha a kiképzők és az előadók a foglalkozásokon még nagyobb becsületet szereznének a tűzoltóhivatásnak, hiszen mennyi mindent kell tudnia pl. egy jó sugárcsővezetőnek... Természetesen — ha kiérdemlik — módot kell találni arra, hogy ezek az elvtársak a későbbiek során esetleg a tisztiskolára is eljuthassanak.

— Kinek vannak nehézségei a tanulásban? — kérdezzük. Egyetlen kar emelkedik a magasba: **Horváth Ernő.** Pedig — több okkal — egyik-másik tűzoltó elvtárs inkább jelentkezhett volna. Horváth elvtárs

mindössze egy hónapos tűzoltó s így nem egészen indokolt elkeseredése. **Nagy Károly** elvtárs — saját bevallása szerint — „motornál kicsit gyenge”. Az szeretnének, ha szorgalmas tanulás mellett — amivel so minden pótolható — őszinteségüket is megőriznék.

Még egy észrevétel, de e már az összességé. A kosztot általában kielégítőnek tartják, de abban igazuk van, hogy nem szívesen reggeliznek penészes lekvárt vagy avas szalonnát...

**Ezt láttuk és hallottuk Sztlálinvárosban.** Hogy mennyire volt alapos a tanulás, az csak az elkövetkező időkben derül ki hiszen a hallgatók azóta vissza tértek szolgálati helyükre. Szeretnénk, ha az idősebb tűzoltó pártfogásukba vennék őket ékint a gyakorlati életben ser „tűnmének el” előjáróik szem elől. Sorsuk — ez rajtuk is múlik — sokféleképpen alakulhat de sohasem feledkezhettünk meg arról, hogy valamennyien felelősek vagyunk további életútjukért.

**A gyártásmentelle összefügg csaknem valamennyi nyers anyag megtalálható a tűzfőlé kis gyűjteményében**



# Néhány szó a Gyakorlati Szabályzatról

A „Magyar Tűzoltó” augusztusi száma „Egységeink életéből” című cikke tárgyalja a Gyakorlati Szabályzat néhány időszerű gyakorlati kérdését, s ugyanakkor javaslatok is hangzottak el, amelyekkel feltétlenül foglalkoznunk kell.

Mielőtt a kérdések lényegi tárgyalására rátérnénk, meg kell mondanunk, hogy egységeinken általában elégedettek a Gyakorlati Szabályzattal és igyekeznek a benne foglaltakat minél jobban elsajátítani. A sárvári alosztályon szolgálatot teljesítő elvtársak helyesen látják, hogy „kellő begyakorlás esetén gyorsabb lesz a szerelés, mint a régi Szabályzat előírásai alapján”. A Gyakorlati Szabályzat elkészítőit többek között ez a gondolat is vezérelte és célul tűzték ki a tűznél történő szerelések gyorsabbá tételét. Ezt azért kell hangsúlyoznunk, mert a gyakorlatotéren végrehajtott szerelések számos esetben arra engednek következtetni, hogy a szerelők számok eléggé aránytalanul végzik feladatukat. Ez a téves nézet többek között abból is adódott, hogy nem foglalkoztunk a Szabályzat főbb irányelveinek ismertetésével, s nem tudatosítottuk, miért

## célszerűbb az új Szabályzat szerint szerelni.

Most, amikor cikkünkben rátérünk azoknak a főbb szempontoknak a tárgyalására, amelyek választ adnak az esetleg még jelenleg is vitatott kérdésekre, abban a reményben tesszük azt, hogy az ismeretek birtokában a parancsnokok és a beosztott tűzoltók egyaránt igyekeznek elsajátítani az újfajta szerelési módokat.

A Gyakorlati Szabályzat különösen a gépjárműfecskendők szerelését módosítja, s az új szerelés lényegében taktikai kérdést is rejt magában, amit a függelék ki is mond, amikor megállapítja, hogy a „gépjárműfecskendők szerelésekor a tartályban lévő vizet kell elsősorban felhasználni tűz oltására”. Ettől a bizonyos mértékig új gondolatból, beavatkozástól, sajnos, sokan tartózkodnak és nem szívesen alkalmazzák. Egyszerűen megelégednek arról, hogy a tartályban lévő vizet a táplálás biztosításával egy időben hatásosan felhasználjuk. Pedig egyszerűen már el kell térni attól a rossz szokástól, hogy a tartályvizet napokig, hetekig vigyük anélkül, hogy valami hasznát is vennénk. Mi indokolja ezt? Elsősorban az a körülmény, hogy egységeink túlnyomó többsége tartályos gépjárműfecskendővel rendelkezik, továbbá, hogy egyre több helyen vonulnak két fecskendővel, s városi viszonylatban általában közel azonos időben érkezik meg a területileg illetékes és a segítségképpen riasztott egység — tehát a tartályban lévő víz használata feltétlenül eredményre vezet.

Meg kell azonban jegyeznünk, hogy a 400 liter vizet szállító Klöckner 1500 l/p-es gépjárműfecskendőt nem nevezhet-

jük tartályos gépjárműfecskendőnek. Éppen ezért azok, akik a Szabályzatot ebből kiindulva nem tartják megfelelőnek, gondolják meg mit jelent, hogy egyéb típusú fecskendők tartályaiban lévő víz viszont 8—10 percig elégséges egy egységes sugárral való működtetéshez. Emellett ne felejtsek el azt sem, milyen döntő jelentőségű, ha tűzhöz kiérve

## a sugárral azonnal beavatkozhatunk.

Ez a megállapítás a köbött sugár használatára vonatkozik, viszont az oltási kísérletek igazolják, hogy a köd- illetve porlasztott sugárral való oltás — különösen zárt tűznél — igen jól bevált és lényegesen kevesebb vizet igényel. Éppen ezért úgyszólván minden ország tűzoltósága ilyen irányban fejleszti műszaki felszerelését, ezen az úton haladunk mi is, bár még csak a kezdő lépéseket tettük meg.

Nézzük, hogyan segíti elő az új Gyakorlati Szabályzat a tartály vízének felhasználásával a tűz azonnali megtámadását. Megerkezésekor a támadási parancs elhangzása után az I. részleg sugarat, a II. részleg pedig alapvezetékét szerel. A szerelés befejezése után, ami nem tarthat sokáig, az I. részleg már oltást végez. Ezzel egy időben a II. részlegnek 8—10 perc idő áll rendelkezésére a táplálás elvégzéséhez. Ez idő alatt a szivótömlővel, illetve tűzcsap esetében a nyomótömlővel való szerelést el lehet és el is kell végezni. Ez persze nem jelenti azt, hogy amíg a tartályban lévő víz nem fogyott el, nem szabad átállni, sőt — mint a Szabályzat is lerögzíti — kötelező is annak végrehajtása. Ezzel kapcsolatban meg kell jegyeznünk, hogy a gépjárműfecskendők és kismotorfecskendők taktikai felhasználására vonatkozó főbb szempontok kidolgozása folyamatban van.

A szerelések elvégzésével kapcsolatosan bizonyos mértékben helytálló az az észrevétel, hogy

## a II. részleg több munkát végez, mint az I. részleg.

Egy dologról azonban nem feledkezhetünk meg, mégpedig arról, hogy a tűzhöz kiérve, a sugárral való azonnali beavatkozás a döntő. Ezt viszont csak úgy valószínűsíthetjük meg, ha az I. részleg, amely a szerelésnél kevesebb munkát végezt, teljes erejével megkezdji az oltást. A II. részleg által szerelt sugár működtetésére a legtöbb esetben csak később kerül sor, tehát ha a beosztottak fáradtabbak is, ez a munka elvégzésével nem olyan hátrányos, mintha az I. részlegnél tapasztalnánk ugyanezt a jelenséget.

A zalaegerszegi elvtársak kifogásolják, hogy szivótömlő-szerelésekor a 3-as és a 4-es viszonylag kevesebb munkát végez, mint a másik két szerelőség. Nézzük meg ezt a kérdést is közelebbről. Elsősorban meg kell mondanunk, hogy a Gyakorlati Szabályzat nem említi 4-es szerelés számot, hanem gépkezelőről beszél. Mielőtt a szivótömlő-szerelést tovább elemeznénk, meg kell említenünk, hogy az a célszerű, ha a szereléseket nem földn tett, hanem csakis a fecskendőn elhelyezett felszereléssel végezzük. Ennek az elvnek a fontosságával úgy hisszük, nem szükséges foglalkoznunk! A Gyakorlati Szabályzat lehetőséget ad ugyan a földn helyezett szerelések elvégzésére, de ez a módszer csak alapfokú oktatáskor engedhető meg. Amint a szerelések elsődleges tehát alapfokú tanulása befejeződött, fel kell térni a gyakorlatiasabb végrehajtásra, tehát

## minden felszerelést a fecskendőről kell levenni.

Ha a szivótömlő szerelést nem földn tett felszereléssel végezzük és tűznél dolgozunk, azonnal látni fogjuk, hogy II/3-as valamint a gépkezelő — a munka fontos ságát tekintve — egyáltalán nem végez kevesebb munkát — a helyes értékelés viszont mégis csak abból a szempontból végezhetjük, hogy a tűznél, tehát a mindennapi életben mi válik be jobban.

A közelmúltban több egységnél tanulmányoztuk hogyan hajtják végre a Szabályzatban rögzített szempontokat. A legfontosabb tanulság mindannyiunk számára, hogy a szerelési gyakorlatok idején tehát gyakorlatotéren, minden szerelőség csakis a Szabályzat által meghatározott munkálatokat végezze. Ezzel ugyanis elérjük és megszokjuk, hogy számcserre esetér különböző beosztásban is, mindenki tudja, mikor milyen munkát kell végeznie. Támadási gyakorlatok során, vagyis a üzemekben végzett előkészítő és ellenőrző gyakorlatok alkalmával, valamint a tűznél a más szerelőségnek való segítése csak abban az esetben engedhető meg, ha saját feladatát a beosztott már elvégezte. Szivótömlő-szerelésekor tapasztaltuk pl., hogy a II/3-as a legtöbb esetben nem erősítette fel sem a kút, sem a szelepkötelet, mert akkor már a gépkezelő elvégezte ezt a munkát. Ez esetben a II/3-as valóban hamarabb végez, viszont tűznél, amikor a gépkezelő mással van elfoglalva, látni fogjuk, hogy a szerelőség — amennyiben egyformán mozognak — közel

## azonos időben fejezik be a munkálatokat.

Táplálóvezeték-szerelésekor a gépkezelő valóban nem sok munkát végez, aminek az a legfőbb oka, hogy tűznél ez időben már működik a szivattyú és azt kell kezelnie. Igen sok zavar keletkezett már abból, hogy a gépkezelő „mindent” csinált, csak éppen a szivattyút, illetve a motort nem kezelte. A Szabályzat elkészítőinek ezért — többek között — az is feladatuk volt, hogy a gépkezelőt — mivel szivattyújával tartályról működik — a legmesszebbmenően tehermentesítsék.

Mindezek mellett még egy fontos körülményre fel kell hívni a figyelmet, amely a Szabályzatban csak zárójelben szerepel elvégzése viszont annál nagyobb feladatot jelent a gépkezelő számára, s ez az, hogy „a II/3-ast távolléte esetén a gépkezelő helyettesíti”. Tudjuk ugyanis, hogy a II/3-as, aki egyben híradós, igen gyakran távol van, s helyette a gépkezelőnek kell elvégeznie a munkát, éppen ezért nem tehermentesíthetjük munkájában.

A szivótömlő-szereléssel kapcsolatosan



ólva ne feledkezzünk meg arról, hogy a zforrást lehetőség szerint a fecskendőhöz inél közelebb jelöljük meg. Legcélravezet-  
bb, ha a fecskendővel úgy állunk a víz-  
rrásra, hogy annak menetiránya jobbdalán (ahol a szűrőkosaras szívótömlő m) történik a szívótömlők összeszerelése.  
z természetesen nem merev szabály, hi-  
en a körülmények különbözők! Lényeges onban, hogy sohasem a fecskendő mö-  
tt (még gyakorlatok sem), hanem min-  
g mellette végezzük el a szívótömlő-sze-  
lést. A szerelés megkezdésekor gépjármű-  
cskendő esetében a II/1-es és a II/2-es  
ha ne vigye el a szívótömlőt, hanem le-  
ítel után a fecskendőtől kb. 1 m távol-  
gra kezdjék meg az összeszerelést.

A vízvezetékéről történő osztott sugár sze-  
lésével kapcsolatban a zalaegerszegi elv-  
rsak megjegyzik, hogy a II/2-es majdnem  
veszakad" a munkába. Mi a helyzet a  
alóságban? Alapvezeték szerelésekor  
egyszerrel a 2. motoros tömlőt, majd a tűz-  
apot, magához vesz 2 db egységes töm-  
t és részt vesz a 2. sugár megszerelésé-  
n. Szerintünk ebbe

**munkába senki sem „szakad bele“.**

II/2-es lényegében csak a tűzcsap meg-  
erelésével végez több munkát, viszont a  
erelések elvégzésénél az is fontos, hogy  
y-egy szerelős szám — a különböző szere-  
si formákat figyelembe véve — lehetőleg  
gyanazokat a főbb munkálatokat végezze.  
ből következik, hogy helytelen lenne, ha  
tűzcsapot nem a II/2-es szerelné meg,  
nem a II/3-as, hiszen minden más eset-  
n az ő feladata. Nem lenne előnyös, ha  
II/3-ast bíznánk meg a tűzcsap-szerelés-  
l, mivel híradós és így gyakran távol  
n. Ez a körülmény különösen gépjármű-  
cskendő szerelésekor jelentkezne hátrá-  
osan Igaz, hogy így a gépkezelő nem  
gez „különösebb” munkát, viszont még-  
m lenne célszerű, ha éppen csak egy  
erelési mód miatt rábíznánk a tűzcsap  
erelését.

Az I. fejezet 7. pontjával (osztott sugár  
erelése vízvezetékéről) kapcsolatosan tud-  
nk kell, hogy az alapszereléseknél már  
gzi a szabályzat a tűzcsap, valamint a  
és 3. sugár szerelését, ezért arra később  
ak hivatkozik és nem ismétli minden  
etben ugyanazokat a szempontokat.  
yéként

### taktikai szempontból is előnyösebb,

a fecskendő tartályáról avatkozunk be  
fáplálásbiztosítás után szereljük meg a  
illetve a 3. sugarat.  
A szombathelyi alosztály ún. „pérdöntő  
érletéhez” az a megjegyzésünk, hogy ha  
gépkezelők igyekeznek jól elsajátítani az  
állással kapcsolatos tennivalókat, akkor  
lóban nem sok ideig (csak a légtelenítés  
je alatt) szünetel a vízszállítás. Ezt vi-  
nt csak lelkiismeretes gyakorlással ér-  
tjük el. Parancsnokaink tehát tegyenek  
g mindent annak érdekében, hogy a  
gépkezelők ilyen vonatkozásban is megfe-  
ő tapasztalatokat szerezzenek.

A Gyakorlati Szabályzat jó elsajátítása  
én általában döntő szempont, hogy a  
blémák, amelyek felmerülnek, soha ne  
zzanak az elvtársakban kétkedést és  
onytalanságot. Annak ellenére ugyanis,  
gy néhány kisebb hiba található még a  
bályzatban, meg kell állapítanunk, hogy  
iszében mégis sikeresen járul hozzá a  
vatkozás idejének csökkentéséhez.

L. Szabó Béla  
tú. szds.



A Komárom megyei tűzoltók első útja a Tűzoltó Múzeumba vezetett, majd a Népstadiont tekintették meg



## Egy felejthetetlen nap

Nemrégiben Komárom me-  
gyében találkoztunk velük.  
Akkor kerákpáron, vagy ép-  
pen gyalogszerrel rótták a po-  
ros utakat, járták a falvakat  
és a búzatáblákat...

A napokban Budapesten lát-  
tuk viszont őket. A megyei  
tűzrendészeti osztályparancs-  
nokság jóvoltából ugyanis  
mintegy harmincfőnyi tűzoltó  
utazott fel Tatabányáról, hogy  
a nyári mezőgazdasági munká-  
latok tűzvédelmében kifej-  
tett lelkiismeretes és eredmé-  
nyes munkájuk elismerése-  
ként egynapos látogatás ke-  
retében meglátogassák főváro-  
sunkat.

Első útjuk — közkívánatra!  
— a Tűzoltó Múzeumba ve-  
zett. Nagy figyelemmel szem-  
lélték a kiállítás anyagát, min-  
den érdekelték őket. Mindenhez  
fűztek egy-két megjegyzést,  
de ugyanakkor sokat is kér-  
deztek. Bakonyi elvtárs, a  
Múzeum gondnoka alig győzte  
a magyarázattal és válaszok-  
kal. Csupán azt sajnálták,  
hogy az idő rövidsége miatt  
a kiállítási termék aprólékos  
megtekintésére már nem fu-  
totta. Búcsúzóul azonban va-  
lamennyien megígérték, hogy  
ha legközelebb Pestre jönnek,  
feltétlenül eljönnek újra s  
több időt szakítanak a kiállí-  
tás anyagának megtekintésére.

A Népstadion és a Városlí-  
get megtekintése is gazdag él-  
ményt jelentett. Kíváncsi ér-  
deklődéssel szemlélték a Néps-  
tadion hatalmas lelátóit, a  
selymes gyepszőnyeget, miköz-  
ben egyik-másik fel is sóhaj-

tott, mondván, hogy „Be jó  
is lenne innen végignézni a  
magyar-francia mérkőzést!”

A városligeti séta után a fi-  
nom, kiadós ebéd következett  
a BM tisztiháza éttermében.  
Itt üdvözölte őket a BM Or-  
szágos Tűzrendészeti Parancs-

vélekedett az egyik tűzoltó. —  
És milyen felemelő érzés —  
tették hozzá néhányan —  
hogy mindez a jó munka ju-  
talmául, elismeréséül. Valóban  
így is van! Mintegy harminc  
tűzoltó gyarapodott élmények-  
ben, s ugyanakkor tapasztalta

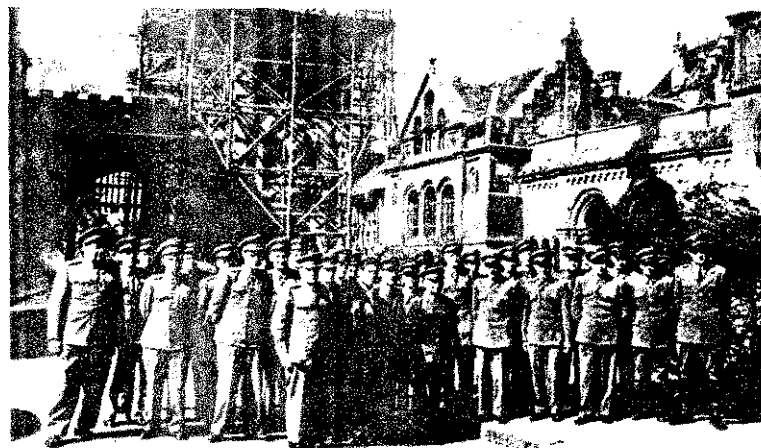

A városligeti séta során a festői Vajdahunyad váranál  
időztek a legtöbbet

nokság részéről Toronyal Ist-  
ván tú. szds. elvtárs. Köszö-  
netet mondott eredményes  
munkájukért, s felhívta figyel-  
müket a tűzrendészet ügyének  
további fegyelmezett, becsü-  
letes szolgálatára.

A délutáni órákban megte-  
kintették a Várat, a Halászbás-  
tátyát és a Margitszigetet,  
majd vacsora után Molier  
Tartuffejét nézték meg a Ka-  
tona József Színházban.

— Egy nap s megannyi gaz-  
dag, felejthetetlen élmény —

a jó munka, a fegyelmezett  
szolgálat megbecsülésének jól-  
eső érzését. S hogy mindez  
nem tűnik el nyomtalanul,  
hanem gyümölcsözőtően érez-  
teti majd hatását a tűzoltó  
szolgálat javulásában — az is  
bizonyos!

Elismerésünket tolmácsoljuk  
a Komárom megyei tűzrendé-  
szeti osztályparancsnokságnak  
a jutalomkirándulás megszer-  
vezéséért és javasoljuk, hogy  
a többi osztályparancsnokság  
is kövesse példájukat!

Kellemes, felejthetetlen órákat töltöttek el a Várban, a Halászbástyán, majd a gyö-  
nyörű Margitsziget megtekintésével búcsúztak el Budapeستől

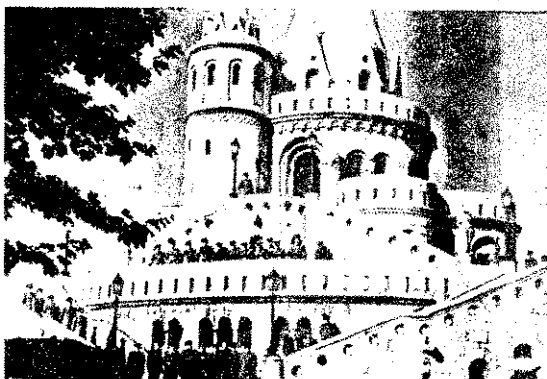



Az egymástól független üzemi részlegeket megfelelő távolságra (vezetesen) telepítették

### Általános ismeretek

Faipari termelésünk igen jelentős helyet foglal el tervgazdaságunkban, mivel a fa ma már nemcsak az elsőrendű életszükségletek (tüzelő-, építőanyag stb.) kielégítését szolgálja, hanem a nehéz- és a könnyűiparban egyaránt nélkülözhetetlen alapanyag. A fa átalakításával cellulózt, papírt gyártanak; a faszenet eddig még semmiféle más szénfajtaival vagy szintetikus anyaggal nem sikerült helyettesíteni, ami azt jelenti, hogy csak a fa száraz lepárlásával állítható elő a kohászat és a vegyészeti ipar számára olyannyira szükséges faszénmennyiség. A fa száraz lepárlásakor a faszén mellett melléktermékként ecetsavat, metilalkoholt, kátrányt stb. nyerünk, amelyeket a vegyészeti ipar a legkülönbözőbb célokra használ fel.

A falepárlás fő terméke, a faszén tulajdonképpen nem más, mint a levegő elzárása mellett hevített és elszéneseedett fa. Fenyő vagy bükkfából égetik, s legkezdetlegesebb formája a kupacokban és halmokban (erdei bokszás) történő szénésítés. Sőt az eljárást — kezdetlegessége ellenére — ma

Az üzem számára szükséges nyersanyag, a fa hatalmas arányait érzékelteti ez a kép

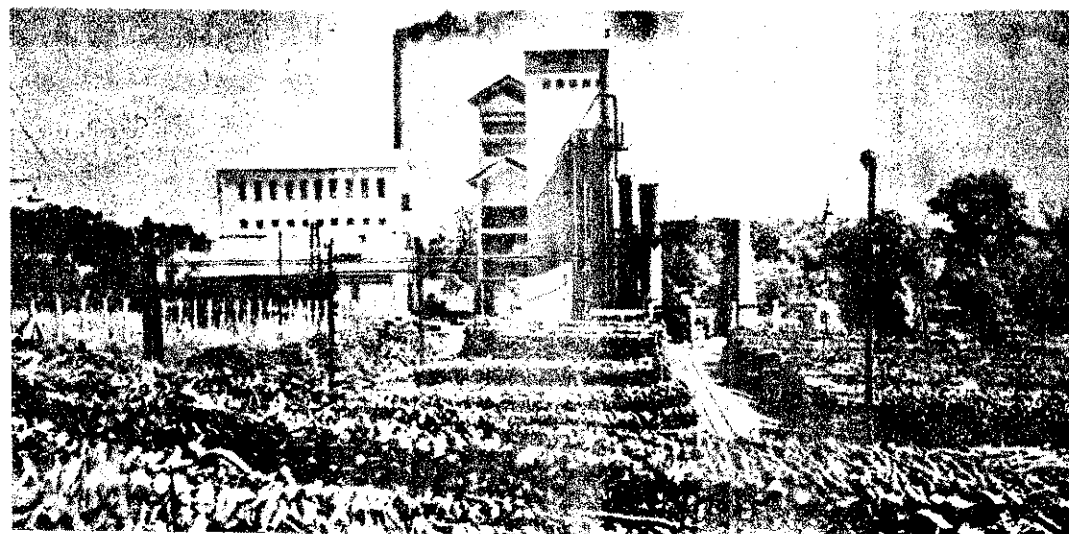

## A FALEPÁRLÁS TECHNOLÓGIÁJA és néhány TÜZRENDSZERTANI KÉRDÉSE

is alkalmazzák olyan helyeken, ahol a nehéz megközelítés következtében a fa leszállítása rendkívül költséges, viszont a faszén kitermelése az ipari szükséglet miatt fontos. Ma már természetesen gépesített, automatizált, folytatógas zárt rendszerben folyik a falepárlás. Ennek a korszerű megoldásnak elsősorban az a gyakorlati jelentősége, hogy míg a szabad szénítésnél teljesen elvesznek a fában levő különböző termékek, a zártrendszerű eljárásnál viszont a melléktermékek felfoghatók és az ipar más céljaira hasznosíthatók.

A faszén majdnem teljes egészében tiszta éghető anyag. Ennek tulajdonítható, hogy igen magas — kb. 7500 kalória értékével — nagyszerűen beválják a kovácstűzhelyek és a vasolvasztók fűtésénél. A nagy kalóriaérték tűzrendszertani szempontból is figyelemre méltó, mivel ez olyan nagy hőátadó készséget jelent, amely miatt a faszén égésénél a tűz erős továbbterjedésével kell számolnunk. A faszén fajsúlya 0,14 kg vagyis a vízre vonatkoztatva, 1 dm<sup>3</sup> faszén súlya 14 dkg. Ez az adat azért fontos, mert a telephely beosztásánál számítani kell a kitermelt faszén elhelyezésére. P<sup>r</sup> egy ürméter (1x1x1) bükkfából csak 120 kg faszenet állítanak elő, holott a fa súlya ürméterenként kb. 7 q. A 120 kg faszén térfogata tehát sokkal nagyobb, mint az ugyanilyen súlyú nyersfáé.

A falepárlás melléktermékei közül a legértékesebb és az ipar szempontjából talán a legfontosabb az ecetsav. Főleg oldóanyagként használják. Igen tűzveszélyes, mert zárttéri lobbanáspontja 40 C°, alsó robbanási határa 40%, öngyulladásipontja 565 C°, forráspontja 118 C°, fajsúlya 1,05 kg.

A másik, ugyancsak fontos melléktermék a faszész, amelyet tudományos néven metilalkoholnak neveznek. A

fakátrányból, illetőleg a nyers faecéből állítják elő. A lakkgyártáshoz, pl. litúr készítéséhez használják. Teljese színtelen folyadék, zárttéri lobbanáspontja 12 C°, robbanási határa 6—3 százalék, öngyulladásipontja 465 C°, forráspontja 64 C°. A metilalkoholból desztilláció segítségével metilacetát is készítenek, amelynek a megelőző tűzrendszertani érdeklő adatai a következők: lobbanási pontja 13 C°, robbanási határa 4—14%-ig, öngyulladásipontja 490 C°, fajsúlya 0,9 kg, forráspontja 60 C°.

Lényeges melléktermék még a fakátrány, amely ugyancsak fokozottan tűzveszélyes anyag, mert lobbanáspontja 54 C°, öngyulladása 355 C°, forráspontja 98 C°.

Az ismertetett adatok alapján két ségtelenül megállapíthatjuk, hogy a falepárlás során az első veszélyesség csoportba (fokozottan tűz- és robbanásveszélyes) tartozó anyagokat állítanak elő, amelyekkel feltétlenül foglalkoznunk kell, mivel ezek a kész termékek igen jelentős részét teszik ki. A hazai termelési viszonyok szerint egy középüzem napi adatai a következők: 70 q faszén, 8 q ecetsav, 20 q metilacetát vagy metilalkohol és 16 q kátrány. Ehhez a napi termeléshez kb. 50—60 ürméter fa szükséges. Ürméterenként 7 q-val besorozva a üzem napi hozzátvetőleges szükséglet kb. 3—3,5 vagon fa. A folyamatos üzemi metetés biztonsága miatt a telepe általában 10—12 000 ürméter hasáb fát tárolnak, ami kb. 4—5 havi üzem szükségletnek felel meg.

Ezekhez a termelési adatokhoz hozzátartozik még az is, hogy a kész gyártmányokat (faszén, ecetsav, metilalkohol vagy metilacetát és kátrány) a bevezetett gyakorlat szerint általában hetenként kétszer szállítják a telephelyről. A tűzrendszertani szakért csak ezen adatok ismeretében állapíthatja meg, hogy milyen anyagmennyiségek azok, amelyeknek a tárolásáról az üzem területén gondoskodni kell. S így határozható meg az is, hogy a fa raktározása mellett az első veszélyességi csoportba tartozó tűzveszélyes folyadékok számára külön tartályok megépítése szükséges, mivel az egy napi mennyiség is messze meghaladja a zárt kamrában való tárolás lehetőségét.

### A falepárlás üzemeltetésének rövid leírása

A modern falepárlás hengeres álló tartályokban (acélretorta) történik. Ezeket az acélretortákat úgy építik és szerelik, hogy sem a tartályokba

em az azokhoz csatlakozó csővezetékekbe, illetőleg a lepárló rendszerekbe ne juthasson levegő, s ebből a gázok, valamint a gőzök ne szabadulhassanak ki a szabadterre vagy a zárt munkahelyekre. Erről az ellenőrzés alkalmával feltétlenül tudnunk kell, mert ha valahol előfordulna ilyen szivárgás, az csak elhibásodás következménye lehet. Ilyen esetben a kijavításról haladéktalanul gondoskodni kell. A kijavításnál az a lényeges, hogy a hibás részt alaposan kitisztítsák, mert egyébként az nem engedhető meg olyan munka végzésére, amely szabad tűzzel, vagy lánggal jár (pl. hegesztés). Emellett a javításra szoruló részt teljesen légmentesen el kell szigetelni a lepárló rendszer többi részétől.

Első lépés, hogy a lepárlás céljára tároit hasábfát kb. 30 cm-es darabokra vágják fel. Ez az előkészítés külön épületrészben folyik. Innen a felaprított és elszénestítésre kerülő fát duplazárás adagolón juttatják felülre a tartályba (retortába). A tartály alsó részéről forró füstgázt fúvatnak be, amely a retortába felfelé haladva, a vele szemben lefelé eső fát elégeti, elszénestíti.

Az elszénesedés közben — bomlás folytán — a fából gőz és gáz alakjában kikerülnek a már ismertetett melléktermékek, amelyeket a felfelé áradó füst magával ragadja és a retorta felső részéhez csatlakozó ún. páracsővön keresztül a berendezés hűtőjébe nyomja. Ebben a hűtőben a beáramlott — kb. 105 C°-os — gőzök és gázok teljesen lehűlnek. A gőzök lecsapódnak, a gázokat pedig egy mosótoronyban permet alakjában ide beáramlatott vízzel kimossák. Ezt a gázt ezután egy ventilátor egy kályhában történt elégetés után visszanyomja a faretortába. A szénestítőt tehát a saját gázával fűtik. Azt a gázmennyiséget, amely az üzemeltetésnél esetleg feleslegessé válik, más üzemi célokra is fel lehet használni. A tűzrendészeti előírások meghatározásánál ezzel a lehetőséggel is számolnunk kell, mert előfordulhat, hogy gázvezetékek beszereléséről és a gázfűtőtestek elhelyezéséről kell gondoskodni, s a megoldásnak meg kell határozni a sajátos, megelőző előírásait.

A szénestítés után a nagytartály aljáról került szénét síneken mozgatható kistartályokba engedik és teljesen lehűtik. A lehűtött faszenet ezután külön tároló medencékbe (bunkerekbe) ürítik.

A lecsapódott gőzökből származó párlat, az ún. nyers falé kb. 8% ecetsavat, 2,3% nyers faszest (metilalkoholt), 14—15% kátrányt és kb. 75% vizet tartalmaz. Ezt a nyers falevet a lepárló, illetőleg a feldolgozó üzembe nyomatják. A feldolgozó üzemben ezután egy folyatatólagos üzemű lepárló oszlopon át a nyers faléből kivonják a faszest. Ez kb. 60—65%-os nyers faszest jelent. A nyers faszest már

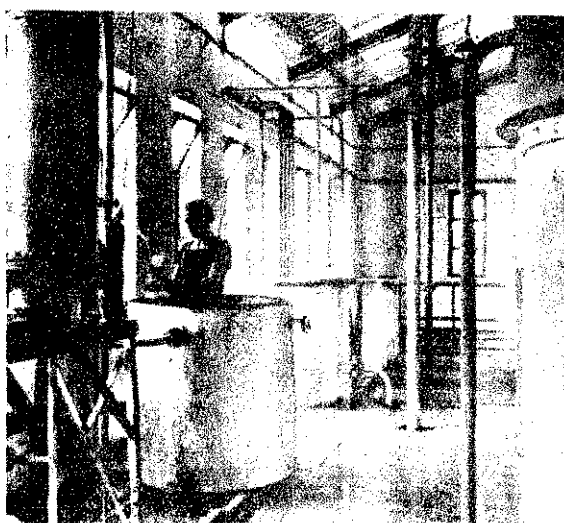

Az I. veszélyességi fokozatba tartozó lepárló szabályszerűen könnyű tetővel és megfelelő szellőző lehetőséggel épült



A faszen lehűtésére szolgáló, sínen mozgatható vastartályok

metilalkohol (faszesz) mentes — nyers falé csak ecetsavat, kátrányt és vizet tartalmaz. A kikerülő metilalkoholt további lepárlással oldószerré (ez az oldószert metilacetátot, metilalkoholt és acetont tartalmaz) vagy metilacetáttá dolgozzák fel.

A metilalkohol mentes nyers faléből acethylacetáttal kioldják (extrakció) az ecetsavat, az ecetsavból pedig lepárlással kivonják az acethylacetátot. A ledesztillált acethylacetát körforgó rendszerrel ismét visszakerül az üzemeltetésbe. A kátrányt ülepítéssel veszik ki a faléből. A megmaradt, ún. moslékot ezután beleengedik a csatornába.

### Tűzrendészeti előírások

A leírásból is érzékelhetjük, hogy a falepárló üzem rendkívül bonyolult, mivel az üzemeltetésben első és második veszélyességi csoportba tartozó részek vannak. De megállapíthatjuk azt is, hogy az üzemet feltétlenül övezetes rendszerrel kell telepíteni, hiszen az egyes üzemi részeket — a zavartalan termelés miatt — nem kell teljesen összeépíteni. Így pl. a tárolóhelyek számára — a szükséges tűzbiztonság érdekében biztosíthatjuk a megfelelő távolságot (20—30 m).

A fát kocskon viszik a felaprítóba, ahonnan aztán a gyűjtő-retortába kerül a felaprított anyag



Ugyancsak teljesen különállóan kell felépíteni az üzemeltetéshez tartozó kisegítő egységeket is. A javítóműhelyeket, a laboratóriumokat, a kísérleti állomást és a szociális célokat szolgáló felépítményeket semmi esetre sem szabad összeépíteni az első veszélyességi csoportba tartozó lepárló résszel.

Az elbírálásnál figyelembe kell venni azt is, hogy az üzemben vannak olyan helyek, amelyeknél a tűzveszélyes folyadékok feldolgozására és tárolására vonatkozó szabványokat kell érvényesíteni. A létesítmények többi részénél azonban teljesen elégségesek a második veszélyességi csoportba tartozó üzemek előírásai, s emellett is lényegesen csökkenthetjük a létesítés költségeit is.

Az elmondottakban elsősorban azokat az adatokat és szempontokat ismertettük részletesen, amelyek döntően befolyásolják az előírásokat. Mindezekhez még csak azt tesszük hozzá, hogy a tűzrendészeti szakértőknek különösen azért is foglalkozniuk kell ezekkel az előírásokkal, mivel a magyar faipar az anyagellátás terén jelentős mértékben import anyagra szorul, s így fokozott mértékben lényegesek a tűzrendészeti intézkedések a zavartalan termelés érdekében.

A hordókban tárolt kátrány előkészítve, elszállításra vár





A Fejér megyei verseny résztvevőinek első útja a Szovjet Hősi Emlékműhöz vezetett



A Heves megyei versenyen Micskó ezredes elvtárs szólott a résztvevő csapatokhoz



Rajtol a Debreceni Ruhagyár első helyezést el tűzoltócsapata

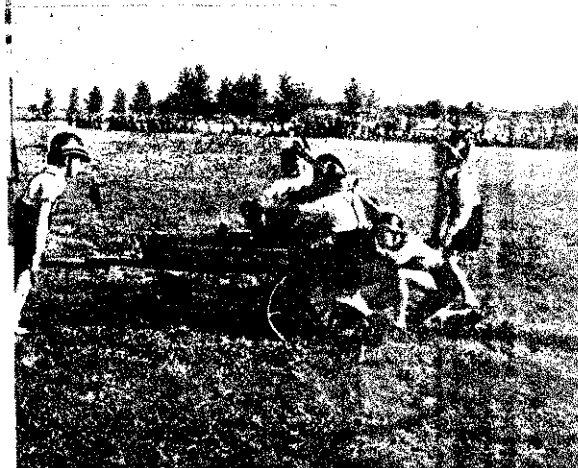

Nagy tetszésnyilvánítás közepette szerelt Kecel község legfiatalabb „tűzoltó generációja”



Fertőhomok község győzelmei jelentő versenyszerelése a Győr megyei versenyen



Az olasz leányok sem vallottak szégyent a Baranya megyei versenyen

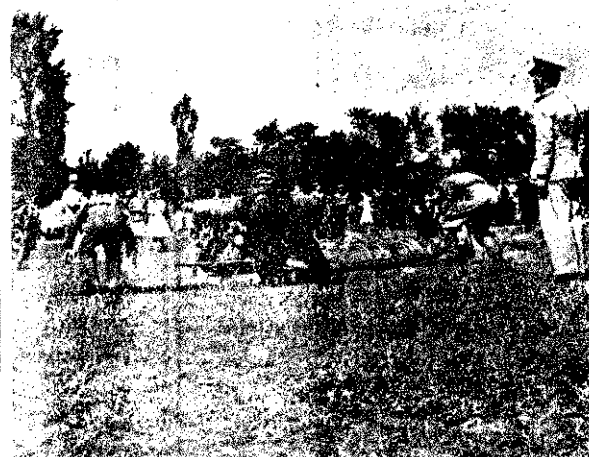

800-as szerelésben ismét a pomáziai bizonyultak legjobbnak a Pest megyei versenyen



Jogos az öröm a Gránit társadalmi csapata körében — első lettek a XVIII. kerületi versenyen

A 800-as kismotorfecskenő szerelésben a sümegi férficsapat győzött a Veszprém megyei versenyen



Kiskőrösön a 400 l/p-es kismotorfecskenő szerelésében a helyiek bizonyultak a legjobbnak

Évről évre nagyobb a versenyek községi sikere. Ezt bizonyítja a kiskundorozsmai csapat győzelmének ezer főnyi érdeklődő is



# Megyei tűzoltó

Tizenkilenc megye önkéntes, üzemi, társadalmi és Budapest üzemi-társadalmi tűzoltócsapatainak legjobbjai mértek össze erejüket és tudásukat az idei megyei, illetve budapesti tűzoltóversenyeken. Az ez évi megyei tűzoltóversenyek is — az elmúlt esztendőkhöz hasonlóan — a járási vetélkedések első helyezettjeinek, néhány helyen látványos és komoly tömegeket megmozgató találkozói voltak.

Üntudatos fegyelem, alapos felkészültség és férfias küzdőszellem jellemezte a versenyeken résztvevő csapatokat. Előjáróban meg kell jegyezni, hogy sehol nem születtek hihetetlenek tűnő szerelési eredmények és a mindenáron való verseny-nyerés káros szellemével sem találkoztunk. Mégis az időbeni eredmények dacára is azt kell mondanunk, hogy a versenyzésnek ez a kelv

A kelv



Spusztai Állami Gazdaság csapata a 800 l/p-es kocsifecskendő szerelésében első helyezést ért el a Komárom megyei versenyen

A kiskundorozsmai csapat mozdonyfecskenő szerelésben biztosította elsőségét

A geszti lányok (Békés m.) fegyelmzett magatartásukkal, gyors és pontos szerelésükkel méltán vívták ki az első helyezést

# enyek - 1957

or is,  
el to-  
rt ne-  
rdok-  
zülést  
biz-  
alapuló  
adódó  
günk,  
ez évi  
mmel  
s ezt  
akik  
k ön-  
zoltó-  
mű  
ezek  
ultak,  
ver-  
is -  
meg-  
ossá-  
mér-  
i és  
érté-  
nda-

namk, hogy az bizony néhány  
megye kivételével, nem érte el a  
kívánt színvonalat, s addig,  
amíg Csongrád és Szolnok me-  
gyében a verseny minden tekint-  
etben alapos, mindenre kiter-  
jedő figyelemre, gondosságra  
vallott, addig jó néhány he-  
lyen igen csekély erkölcsi si-  
kert hozott. Az a tény, hogy  
az előbbi két megye mellett  
csupán a Fejér, Pest, Győr, He-  
ves, Zala, Somogy, Komárom,  
Békés és a Tolna megyei ver-  
sények mondhatók még jónak,  
arra figyelmeztet bennünket,  
hogy a technikai és közönség-  
szervezésre az ideinél jóval na-  
gyobb gondot kell fordítani. El-  
 kell érni, hogy a megyei tűz-  
oltóversenyek a jövőben min-  
den tekintetben valóban az ön-  
kéntes és társadalmi csapatok  
látványos és tanulságos sereg-  
szemléivé és az egyes megyék  
komoly, számottevő és nagy  
tömegeket megmozgató ese-  
ményeivé váljanak!



A Komárom megyei tanács képviselője serleget és elismerő oklevelet nyújtott át a kocsifecskendő szerelésében első helyezést elért csapatnak

Nagy az öröm a tolnai fiúk táborában



Nagy tetszést aratott a Csongrád megyei állami tűzoltók mentési bemutatója...



...és a Zala megyeiek támadási gyakorlata

Látványos bemutatók tették változatosabbá a versenyek gazdag műsorát

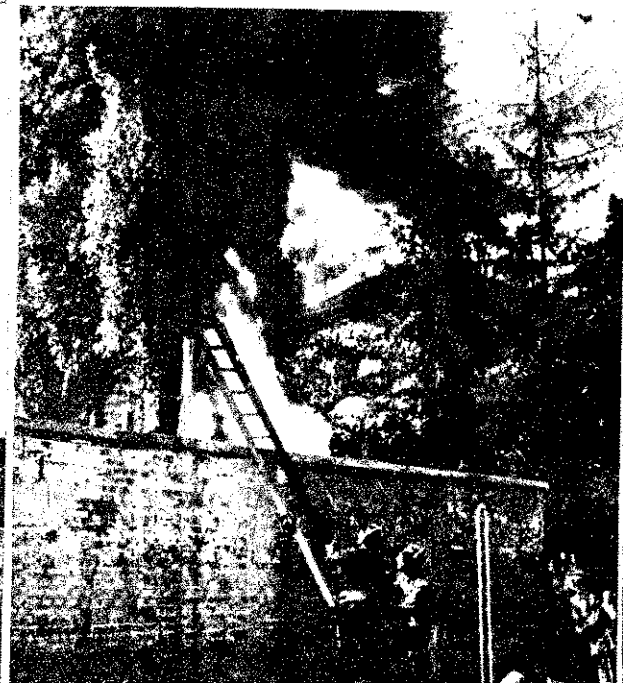



A kongresszus jelvénye

nia, Magyarország, Olaszország, Luxemburg, Hollandia, Lengyelország, Svájc és Csehszlovákia tűzoltósága képviselőinek jelenlétében — ugyancsak Párizsban újjáalakult.

A CTIF a következő célokat tűzte maga elé:

- tűzmegeelőzés és a tűzoltás elméleti és gyakorlati fejlesztése;
- a tűzoltás megszervezésével és a tűzoltófelszerelésekkel kapcsolatos kutatások előmozdítása;
- az új találmányok ismertetése;
- valamennyi ország tűzoltói és szakemberei között szoros baráti kapcsolatok megteremtése és fenntartása.

#### A szervezet tagjai

A nemzetközi szervezet tagjai jelenleg — a varsói kongresszus után — a következő államok: Lengyelország, Csehszlovákia, Magyarország, Bulgária, Románia, Jugoszlávia, Anglia, Ausztria, Belgium, Dánia, Franciaország, Izrael, Német Szövetségi Köztársaság, Norvégia, Egyesült Államok, Törökország, Olaszország. Ezeknek az államoknak a képviselői részt is vettek a varsói kongresszuson. A CTIF tagjai még, azonban nem tudták képviseltetni magukat ezen a kongresszuson: Brazília, Kína, Costa Rica, Dominikai Köztársaság, Új-Zéland, Spanyolország, Szudán, Pakisztán és Uruguay.

A kongresszuson a lengyel szervező bizottság meghívása alapján számos olyan ország küldöttsége vett részt, amely még nem tagja a szervezetnek. Így első ízben jelent meg a CTIF kongresszusán a Szovjetunió tűzoltóságának négytagú küldöttsége. A kongresszuson részt vettek a Mongol Népköztársaság, Korea, a Német Demokratikus Köztársaság és Szíria képviselői is.

#### A magyar tűzoltóságot is véglegesen felvették a CTIF tagjai sorába

A kongresszus 1957. szeptember 11-én Varsóban, a Tudomány és Kultúra Palotájában kezdte meg munkáját. Először a CTIF Állandó Bizottsága tartott ülést. Az Állandó Bizottságban ezen az ülésen a magyar tűzoltóságot Horváth Sándor t. alezredes elvtárs képviselte. Az ülést Maruelle ezredes, a CTIF elnöke nyitotta meg, majd P. Collinet alezredes, a CTIF főtitkára tartotta meg beszámolóját, amelyben ismertetette a szervezetnek az 1956. évi római kongresszus óta végzett munkáját. Az Állandó Tanács ezen az ülésen foglalkozott az új országok felvételének kérdésével, amelynek során

## 1957. Szeptember 11-13-án tartották meg a CTIF Varsói Kongresszusát

1900. augusztus 12-én alakult meg Párizsban a Comité International des Sapeurs-Pompiers (Nemzetközi Tűzoltó Egyesület). Ez az egyesület 1929. június 26-án a Comité Technique International de Prévention et d'Extinction du Feu (Nemzetközi Tűzmegeelőzési és Tűzoltási Műszaki Bizottság) elnevezéssel — Belgium, Franciaország, Nagy-Britan-

Lengyelország, Csehszlovákia és Magyarország tűzoltósága véglegesen felvette tagjai sorába. Az Állandó Tanács elfogadta az újonnan jelentkező bolgár és román tűzoltóság felvételét is.

#### Eredményes volt a szakmai bizottságok munkája

Az Állandó Tanács ülésén a főtitkár javaslatára kijelölték azokat a szakmai bizottságokat, amelyek a kongresszus időtartama alatt a különböző szakmai kérdéseket meggyalták. A következő kérdések megfigyelésén alakították a bizottságokat:

- villámvédelem;
- polgári repülőterek;
- kereskedelmi kikötők;
- tűzveszélyes folyadékok;
- polgári védelem (légmentés);
- vásárok és kiállítások;
- kultúrjavak védelme;
- terminológia;
- a tűzvédelem szervezése;
- a tűzoltóságok nemzetközi bizottsága;
- atomenergia;
- gyapotipar;
- vízi mentőjárművek;
- tűzoltás;
- egészségügyi szervezet;
- bányák;
- a CTIF munkamódszerei.

A bizottságok szeptember 12-én és 13-án behatóan tárgyalták a napirendre tűzött szakmai kérdéseket. Az ülés anyagát, illetve a bizottságok elnökeinek beszámolóit — ben még a kongresszus tartama alatt kiadták, részben dig pótlólag küldik el az érdekelteknek. (Az egyes bizottságok anyagának ismertetésére később még visszatérünk.) A bizottságok munkája nagyban hozzájárul ahhoz, hogy egyes delegációk megismerkedjenek a különböző országban elért eredményekkel, tapasztalatokkal, bevált módokkal, úgyhogy ezek felhasználásával fejleszthetik a tűzrendszertüket és tűzoltóságukat.

Szeptember 14-én ült össze a CTIF közgyűlése, amelyen valamennyi delegátus, továbbá a meghívott külsőségek és a lengyel tűzoltóság igen sok tagja vett részt. A közgyűlésen a főtitkár részletesen ismertette a CTIF évi munkáját, majd az egyes szakmai bizottságok beszámoltak be a bizottsági értekezésekről. Ezt követően a főtitkár az Állandó Tanács nevében a közgyűlésre terjesztette Bulgária és Románia tagfelvételét. A közgyűlés két ország tűzoltóságát egyhangúlag felvette a szervezetbe.

#### A kongresszus — a tömegpusztító fegyverek betiltása

A közgyűlés az Állandó Tanács tagjainak javaslatára határozatot hozott, amelyben a tömegpusztító fegyverek betiltását kéri. A határozat szövege a következő:

„A CTIF évi kongresszusa 1957. szeptemberében Varsóban tartott ülésezett és ezen a világon 22 országból a tűzoltószeresek 92 delegátusa és megfigyelője vett részt. Tanácskozási folyamán foglalkozott az emberi élet és vagyon tüzveszélyes körülmények közötti védelmével, valamint egyéb kapcsolatos kérdésekkel. Hosszasan és behatóan tárgyalt a tűzvédelem problémáját az atomfegyverek alkalmazásánál.

Az 1939–1945-ös háborús évek tapasztalatai — amikor a klasszikus fegyverek hatásával szembeni védekezés nem egyszer lehetséges volt — azt bizonyították, hogy a tüzek leküzdése és a nagy kiterjedésű rombolás megelőzése a rádióaktivitással, az atomfegyverek alkalmazásának olyan következményével kapcsolatos, amely a tűzvédelmi szervezetek és az ezekkel együttműködő egyesületek elé teljesíthetetlen feladatokat állít.

Ezért a kongresszus kötelességének tartja, hogy minden kormány figyelmét felhívja aggályára és félelmére — tekintettel a tömegpusztítás mind erősebb fegyverei gyártásának állandó növekedésére és fejlődésére.

Ezen — olyan nagy hagyományokkal és célkitűzésekkel rendelkező — szolgálat képviselőjeként a kongresszus felhívással fordul a népekhez a fegyverkezési verseny megszüntetése érdekében, mert ez a résztvevők egyhangú nézete szerint csak a világ és az emberiség végleges és teljes pusztulásához vezethet.”

A közgyűlés egyhangúlag elfogadta a határozatot és elhatározta, hogy a felhívást valamennyi ország kormányához eljuttatja. Jugoszlávia tűzoltóságainak képviselője a határozat elfogadása mellett kifejezésre juttatta azt az álláspontját, hogy a nagyhatalmaknak haladéktalanul be kell szüntetniök az atom- és hidrogénfegyverekkel végzett kísérleteket.

A kongresszus ezután határozatot hozott, hogy a CTIF 1958. évi kongresszusát Bécsben tartják meg.

A CTIF varsói kongresszusa *Maruelle* ezredes, elnök zárószavaival ért véget.

### 28 század és 520 gépjármű a lengyel tűzoltóság díszszemléjén

A kongresszus időtartama alatt a lengyel szervező bizottság a kongresszus résztvevőinek két varsói tűzoltóosztályt is bemutatott. A lengyel hivatásos tűzoltóság szervezeti felépítése, valamint a fővárosi tűzoltóság szervezete általában azonos a magyar tűzoltóság szervezeti felépítésével. Megállapítható azonban, hogy az egyes egységek több szerrel és felszereléssel rendelkeznek, mint a mi állami egységeink.

A tűzoltóság megfelelőbb műszaki ellátottságát tükrözte az a díszszemle is, amelyet a lengyel tűzoltóság szeptember 15-én délelőtt a Tudomány és Kultúra Palotája előtti téren tartott. A kongresszus külföldi és lengyel résztvevői, valamint a nagyszámú varsói közönség előtt a lengyel tűzoltóság 28 százada és kb. 250 gépjárműve vonult fel. Figyelemre méltó, hogy a felvonult gépjárművek közül 220 ugyanazon típusú, lengyel gyártmányú gépjárműfecskeendő volt. Felvonult még 10 gépezetes tololétra, 3 habbal oltó gépjármű, több híradógépkocsi és különböző műszaki mentőszerek, továbbá a vízi mentéshez szükséges csónakokat szállító tehergépkocsi.

### Színvonalas tűzrendészeti kiállítás

A lengyel tűzoltóság magas színvonalú munkájáról számolt be az a tűzrendészeti kiállítás, amelyet ugyancsak a kongresszus alkalmával rendeztek a varsói Tudomány és Kultúra Palotájának csarnokában, valamint az épület előtti téren. A kiállításon bemutatták a lengyel tűzoltóság különböző felszereléseit, amelyek zöme hazai gyártmányú. Ezek a felszerelések — a delegátusok véleménye szerint — valóban minden tűzoltóigényt kielégítenek. Voltak olyan felszerelések — mint pl. a lengyel tűzoltóság legújabb típusú „Polonia” 800-as kismotorfecskeendője — amelyek korszerűbbek és tökéletesebbek, mint a nálunk használt szerek.

A kiállításon gazdag dokumentációs anyag szemlélteti az ipar, a mezőgazdaság, a lakóházak és a kulturális létesítmények tűzrendészetét. Ugyanígy

láthattuk, hogy a lengyel tűzoltóság igen nagy gondot fordít a tűzrendészeti propaganda munkára is. Különböző plakátok, diafilmek, folyóiratok és újságok foglalkoznak a tűz elleni védekezéssel. A lengyel posta a kongresszus alkalmával tűzrendészeti tárgyú bélyegsorozatot bocsátott ki.

A lengyel elvtársak nagy gondot fordítanak az önkéntes tűzoltóságok szervezésére is. Látogatásaink alkalmával néhány községben megtekintettük a tűzoltószertárakat és a gépesített felszereléseket. Jóformán minden községben láttunk egy-két emeletes mászóházat is.

A tűzoltóság kiélegítőnek tekinthető szervezése és felszerelése ellenére megállapíthatjuk, hogy Lengyelországban lényegesen nagyobb a tüzesetek száma és a keletkezett kárérték, továbbá a tűz következtében meghalt, illetve megsebesült személyek száma is. A tűz megelőzést károsan befolyásolja az a körülmény, hogy a községekben rendkívül sok faanyagot használnak az építkezéseknél: számos teljesen fából készült házat láttunk, különösen az ország fában gazdag déli vidékein.

### A lengyel tűzoltóság elismerésre méltó szervezőmunkát végzett

A lengyel tűzoltóság a CTIF varsói kongresszusát igen jól szervezte meg. A kongresszuson résztvevő külföldieknek, valamint a lengyel lakosságnak egyaránt lehetősége nyílt arra, hogy a fejlett lengyel tűzoltóság munkáját megismerje. A kongresszus szívélyes légköre mellett jelentékenyen hozzájárult a különböző országok tűzoltóságai között fennálló kapcsolatok további elmélyítéséhez.

A lengyel posta művészi bélyegsorozatot bocsátott ki a kongresszus alkalmából

KONGRESZ C.T.I.F.  
WARSAWA 1957



POZAR NISZCZY C

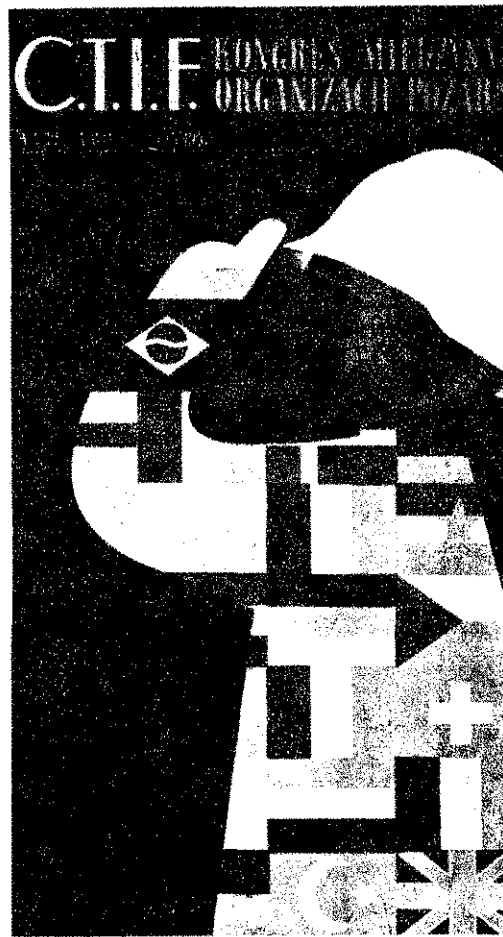

A kongresszus ötletes plakátja

### A lengyel tűzoltóság

### elismerésre méltó szervezőmunkát végzett

A lengyel tűzoltóság a CTIF varsói kongresszusát igen jól szervezte meg. A kongresszuson résztvevő külföldieknek, valamint a lengyel lakosságnak egyaránt lehetősége nyílt arra, hogy a fejlett lengyel tűzoltóság munkáját megismerje. A kongresszus szívélyes légköre mellett jelentékenyen hozzájárult a különböző országok tűzoltóságai között fennálló kapcsolatok további elmélyítéséhez.

A lengyel posta művészi bélyegsorozatot bocsátott ki a kongresszus alkalmából

KONGRESZ C.T.I.F.  
WARSAWA 1957



POZAR NISZCZY C



# ÖN MŰKÖDŐ RÁDIOAKTÍV tűzjelző berendezés

A szokásos tűzjelző berendezések a hőmérséklet emelkedésére érzékenyek, úgyhogy amikor jeleznek, a tűz már tulajdonképpen ki is tört. Ezt a jelzési késést számolja fel a rádióaktív preparátummal működő PYR—A—LARM tűzjelző berendezés.

A PYR—A—LARM jelzőberendezés lelke az érzékelő fej. Ez nem más, mint levegővel töltött ionizációs kamra, amelyben rádiumalfa-részecskéket kilövellő preparátum van. Ezek az alfarészecskék ionizálják a levegőt. Az ionizációs kamrára adott feszültség következtében az ionok az elektromos áramnak megfelelő irányú mozgást végeznek. Az áram mértéke függ a jelenlevő molekulák számától, nagyságától

## PYR—A—LARM érzékelőfej

(1. ábra)

- A — foglalat;
- B — dugaszolható érzékelő szerelvény
- C — alumínium serleg.

## Az érzékelőfej keresztmetszete

(2. ábra)

- F — foglalat;
- K — katód;
- S — gyújtó elektróda;
- X — belső, szigetelt összehasonlító kamra;
- I — burkoló serleg;
- Ra — rádium-sugárforrás;
- T — érzékenységszabályozó csavar;
- Y — csatlakozó csavar;
- L — oldalsó rögzítő csavar;
- A — anód;
- G — gáztöltésű hidegkatódos cső;
- W — belső, huzalrács elektróda;
- V — O alakú gyűrű;
- Sa — érzékenységszabályozó sapka;
- O — külső, érzékelő kamra.

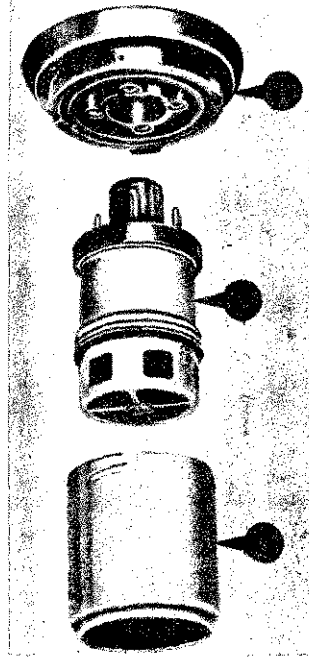

1. ábra

vetkezhet be. Ha pl. egy 60 voltos terhelte vezetékre 110 v feszültség kerül és az érzékelő 2 méter távolságra van. vezetéktől, a közönséges tűzjelző berendezések egy órában b lül, a PYR—A—LARM pedig már 2 perc, 8 másodperc múl jelez.

Az ionizációs kamrában folyó áramerősség természetesen rendkívül kicsi, kb. 3 billiomod amper, ezért nem elégséges egy közönséges erősítőcső táplálására. Ahhoz, hogy ilyen kis áramerősségről jelet kaphassunk, az áramváltozást, amelyet a száraz desztillációból keletkező termékek okoznak kamrában, feszültségváltozásra alakítják át. Ezt azért érik el, hogy két ionizációs kamrát használjanak, s a második kamra (X) mint rendkívüli nagy impedanciával rendelkező ellenállás szerepel. A külső érzékelő kamra (O), levegővel könnyen érintkezhet, míg a második gondosan szigetelt.

A száraz desztillációs termékek részecskéinek a külső ionizációs kamrába való jutásakor az áramerősség lecsökken, a hidegkatódú cső rácán a feszültség megnő, s ezáltal az működésbe hozza. A csővön át ezután má

## A PYR—A—LARM rendszer áramkörei

(3. ábra)

- X — belső, szigetelt összehasonlító kamra;
- O — külső, érzékelő kamra;
- G — gáztöltésű hidegkatódos cső;
- A — anód;
- K — katód;
- S — gyújtó elektróda;
- C — trigger kondenzátor;
- R — jelfogó;
- B — riasztócsengő.

és súlyától. Így a száraz desztilláció termékei nagyobb mértékben befolyásolják az ionizációs áramot, mint más gázok, mivel a száraz desztillációból származó gázok nagyobb molekulájúak. Ha ui. ezek ionizálódnak, nagyobb méreteik miatt sokkal lassabban mozognak és hajlamosabbak az ellentétes polarizációjú részecskékkal való ismételt összekapcsolódásra, mint a levegőt alkotó gázok. Ez pedig azt jelenti, hogy a kamrában áthaladó áram nagy mértékben csökken.

Ilyen részecskék minden típusú tűz esetén — még túlhevített anyagok esetében is — keletkeznek, és csak a nagyobb részecskék válnak láthatóvá füst formájában, míg többségük sokkal kisebb, semhogy szemmel érzékelhető lenne. Ezek a termékek már jóval a tulajdonképpeni tűz kitörése előtt keletkeznek és így a jelzés is sokkal hamarabb kö

elegendő áram folyik ahhoz, hogy megfelelő jelző berendezéseket működtessen.

A külső kamra közepén van a rádiumpreparátum, amely csavaron mozgatható sapkával részben árnyékolható, ezáltal az ionizációs kamra érzékenysége a kívánt fokra állítható be. A rádióaktív preparátum, amelynek felezési ideje 1500 év, olyan gyenge sugárzású, hogy az egészségre teljesen ártalmatlan. Az elektroncsőnek egyébként nincsen fűtőszála és anódáram csak akkor folyik rajta keresztül, amikor tüzet jelez. Egy gyáregységet védő berendezés kb. annyit fogyaszt, mint egy 25 W-os izzó. A berendezés nem „öregszik” és a jelzések száma nem befolyásolja az élettartamát.

Dr. Greguss Pál

2. ábra

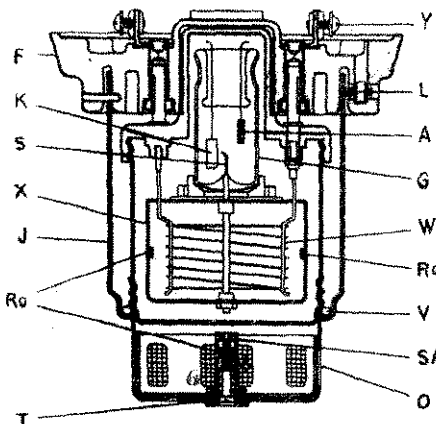

3. ábra

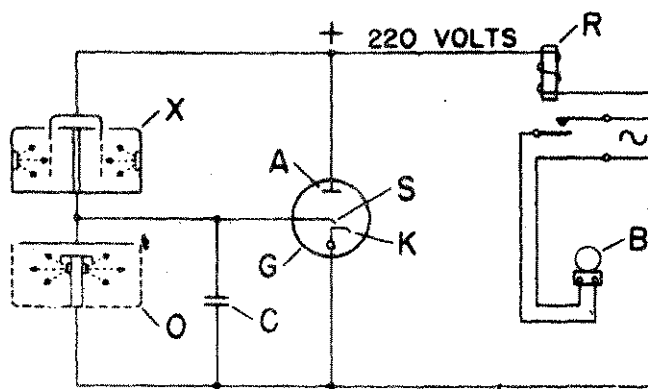

Az érzékelőfejek elhelyezése

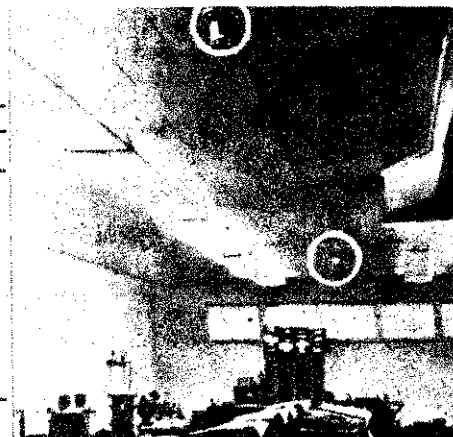





# A KÖZSÉGI TŰZOLTÓSZÍNHÁTSZÓK Őszi és téli feladatairól

A nyári mezőgazdasági munkák befejeződtek. Községi testületeink derekasan helytálltak a mezőgazdasági tűzkárok megelőzésében. Ellenőrizték a tűzrendészeti szabályok betartását, szolgáltatukat kiválóan látták el, s tűz esetén mindent megtettek a tűz gyors lokalizálása érdekében.

Az őszi és téli hónapokban ismét nagy feladat vár testületeinkre. A szakmai továbbképzés beindítása, a gyakorlatok szakszerű és pontos megtartása mellett részt kell venniük a község kulturális életében is. És testületeink részt is vesznek ebben a nemes munkában, mert tudatában vannak annak, hogy rájuk is — mint a község szervezett egységére — a kultúra és a művelődés területén is számít a község népe. Számít, mert nem egy testületünk bizonyította be, hogy a kultúra, a művelődés posztján is helytáll, hogy nemcsak oktatni, de a kultúra sajátos eszközeivel — sok esetben művészi fokon — nevelni, szórakoztatni is tudja a falvak népét.

Közel 500 színjászó csoport tekinthet vissza több éves és sikerekben gazdag múltra. Vannak közöttük olyanok is, amelyeknek jó híre túlszárnyalta a községek határát. s járás, sőt megyeszerte ismertek. Ezek az együttesek megtanulnak egy-egy három felvonásos színdarabot, operettet, több egyfelvonásos jelenetet és nívós műsoros esteket rendeznek. A bevételekből ruházatot, sportfelszerelést és könyveket vásárolnak, de vannak olyan együttesek is — mint pl. az abasáriak — amelyeknek emellett arra is futja, hogy a Szalonra többnapos kirándulást is szervezhessenek.

Színjászó együtteseink az őszi és téli hónapokban új feladat előtt állnak: új erővel készülnek az őszi és téli kultúrmunkára. Ebből az alkalomból — útravalóul — néhány tanácsot szeretnénk nekik adni.

Eddigi munkájukat értékelve, megállapíthatjuk, hogy jelentős tényezők a községek kulturális életében. Munkájukkal elősegítik a szocialista — realista kultúra kibontakozását, önmaguk és a községek lakóinak művelődését, szórakoztatását, a megelőző tűzrendészeti munka propagálását és a tűzoltótestületek népszerűsítését.

Ha kultúrpolitikájukat vizsgáljuk, elvéve találkozzunk még olyan műsoros estekkel is, amelyeken művésziellen, giccses színdarabok kerülnek bemutatásra. Sajnos ezek a jelenségek megtalálhatók voltak színházi életünkben is. Igaz, hogy népművelési szerveink ezidáig kevés gondot fordítottak a helyes kultúrpolitika kialakítására, az azonban tény, hogy ez a kérdés napjainkban egyre jobban előtérbe kerül. Örvedetes, hogy alaposan

megvizsgálják a bemutatásra kerülő színműveket és az előadás megtartására csak abban az esetben adnak engedélyt, ha a műsor mentes a giccs-színdaraboktól és megfelel szocialista — realista kultúrpolitikánknak.

Úgy gondoljuk, hogy színjászó-együtteseink is ezt a felfogást vallják, ezért helyzetesnek tartanánk, ha a műsor kiválasztásánál kerülnék a giccses és művésziellen színműveket. Ez azt eredményezné, hogy a tanács művelődési osztályának nem kellene megtagadnia az előadás engedélyének kiadását. Ez a gondolat vezetett bennünket a több, mint 100 színdarabból álló műsorjegyzék elkészítésénél s ebből a célból adtuk ki műsorfüzeteinket is. A műsorjegyzék és a műsorfüzet a megyei parancsnokságtól díjtalanul beszerezhető.

**A műsorok összeállításánál lényeges: az összeállítók figyelembe vegyék azt is, hogy az emberek nemcsak nevetni akarnak, hanem egyre nagyobb tért hódít a vágy a mélyebb, tisztító érzések, s az elgondolkodtató, emberséges gondolatok befogadására.** Igaz, hogy a színpadon senki nem akar politikai iskoladramát, vagy agitatív vígjátékokat látni, de az üres ostobaságokat s a szentimentális zagvaságokat is megelégelte a közönség. Színjászócsoportjainknak fel kell figyelniük erre a jelenségre, hogy kulturális munkájukat a közönség ilyen irányú igényeinek megfelelően eredményt csak úgy termélhetnek, ha a helyes kiválogatás mellett nagy gondot fordítanak a szerep tökéletes megtanulására s megfélelő alakítással, jó rendezéssel tolmácsolják a színpadon az író mondanivalóját.

Egyes színjászócsoportoknál az a helytelen elgondolás kapott lábra, hogy csak a 3 felvonásos színműveknek és operetteknek van közönségsikerük. Kétségtelen, hogy szükség van 3 felvonásos művek bemutatására is, de nem hanyagolhatók el az egyfelvonásos színművekből, jelenetekből, szavalatokból és énekszámokból álló színes műsoros estek. Annál is inkább szükség van ezekre, mert a tűzoltó színjászóknak sajátos feladataik is vannak, s ezek között elsődlegesen szerepel a megelőző tűzrendészeti szabályok megtartásának színpadi propagálása s a dolgozók figyelmének felhívása a tűzkárok megelőzésére. (Kiadott műsorfüzetünkben az ezzel kapcsolatos tanácsokat, színdarabokat, monológokat stb. megtalálhatják a színjászók.)

Színjászócsoportjaink ezideig általában az állami egységeinktől elszakadva végezték kulturális munkájukat,

nem igényelték segítségüket, s legjobb esetben is csak az előadás időpontjáról értesítették az alosztályparancsnokságot s a járási tűzrendészeti kirendeltséget. Ezen a módszeren a jövőben feltétlenül változtatni kell, már csak azért is, mert a helyes műsorpolitika mellett is adódhatnak különböző problémák az előadás megtartásával kapcsolatban, melyeket járási, illetve megyei szinten parancsnokságaink az illetékes szerveknél előnyösen megoldhatnak a községi tűzoltótestületek javára s emellett másirányú problémákban is segíthetnek. S ha ez így van, akkor érthetően fontos, hogy a színjászócsoportok és az állami egységek között minél jobb legyen a kapcsolat. Ennek érdekében a községi színjászócsoportok a színdarab kiválasztása után azonnal jelentsék az alosztályparancsnokságnak, illetve a járási tűzrendészeti kirendeltségnek a színdarab címét, írójának nevét, a próbák, illetve az előadás idejét és helyét. Járási állami egységeink a jelentést követően gondoskodnak majd arról, hogy a testület az előadást minden akadály nélkül megtarthassa. Felhívjuk a figyelmet, hogy lehetőség van arra, hogy egyes jól dolgozó színjászócsoportok részére a Népművelési Intézet segítségével kiváló szakképzett rendezőket biztossítsunk egy-egy színdarab megrendezéséhez. Ezt viszont csak úgy oldhatjuk meg, ha a községi színjászók és az állami egységek között eleven, jó kapcsolat van.

**Az őszi és tél folyamán a meglévő színjászócsoportok mellett bizonyára új csoportok is alakulnak.** Ezeknél az új csoportoknál nagy gondot kell fordítani a rendezők kiválasztására. Leghelyesebb, ha a község egyik pedagógusát kéri fel a rendezői munkára. Az új csoportok alaposan készüljenek fel az előadásokra és semmiesetre se vállalkozzanak olyan színdarabok betanulására, melyek meghaladják erejüket, képességüket. Megalakulásukat feltétlenül jelentsék az alosztályparancsnokságnak.

Nem könnyűek a községi tűzoltószínjászók feladatai, de annál szebbek, nemesebbek, hiszen a dolgozók, a magyar nép művelődését szolgálják községeinkben — ott, ahol erre napjainkban a legnagyobb szükség van. A feladatok legrehabilitálásához, s a községi tűzoltószínjászó-mozgalom fellendüléséhez jó munkát, sok sikert és gazdag eredményeket kívánunk az elvtársainknak.



Az erdőtűz elől emberek és állatok egyaránt menekültek

A vadállatok elriasztására szolgáló tűzrakás egyben világított és melegített is

Tűzsiholás



„Látogató! Ha belépsz e múzeum ajtaján, ősi ellenségeddel és barátoddal, a tűzzel találkozol. Ismerd meg az ősi ellenség megfélemezésért folytatott harc évezredeinek történetét és hajtsd meg az elismerés zászlaját az ember csodálatos akaratereje, teremő nagysága előtt!...” — Ezt a feliratot olvashatjuk a múzeum bejárata fölött... és a múzeum anyaga valóban be is mutatja azt a fejlődést, amelyen a tűzvédelem végig haladt az idők folyamán.

A bejáratnál elhelyezett két dombormű, amelyek Gerlócziné Poór Lili szobrászművész alkotásai, mintegy összegeznek a kiállítás mondanivalóját. A jobb oldali dombormű a tűzoltóság hősi korszakának emel méltó emléket, — annak az időnek, amikor a tűzoltó hősi erőfeszítéssel még kezdetleges eszközökkel harcolt a kitért tűz ellen. A csecsemőt mentő tűzoltó, s a gyermekét féltő anya alakja szinte sugározza azt a megbecsülést, amit a nép érzett a tűzoltók bátor helytállást követő munkája láttán (1. sz. kép). A bal oldalon lévő dombormű őrségen álló tűzoltójából a magabiztos nyugodtság árad. Érezzük, hogy a megelőző tűzvédelem széles alapokon nyugvó törvényeire támaszkodó tűzoltó öntudatosan öröködi az ipar és a mezőgazdaság tűzbiztonságán. (2. sz. kép).

A kiállítás két, illetve három nagy részre bontható. Az első rész (hét terem) a történelmi anyagot, a második rész (öt terem) a modern tűzvédelmet, a harmadik rész pedig (a folyosó) a kiegészítő anyagokat tartalmazza. A történelmi anyag időrendi sorrendben ismerteti a tűzvédelem fejlődésének főbb állomásait. Első termünket a tűz történetének és az ókori tűzvédelmi emlékeinek szenteltük.

### A tűz az őskorban

Tűz a legrégebbi időkben általában villámcsapások, vulkáni kitérések stb. következtében keletkezett. Az erdőtűz elől az emberek és állatok egyaránt menekültek (3. sz. kép). Idők folyamán megfigyelték az ősemberek, hogy a folyók gátat

# A TŰZVÉDELEM

## Ismerjük meg

vetnek a tűz terjedésének, tehát látták, hogy a víz megfékezi a tüzet. A gondolkodó ősember a tűz segítségével riasztotta el a vadállatokat. A vadállatok elriasztására szolgáló tűzrakás egyben világított és melegített is (4. sz. kép).

Már ezekben az időkben is felmerült annak a szükségessége, hogy a tüzet ismétlően és mesterségesen állítsák elő. A tűzgerjesztés legrégebbi módja talán a csíholás, amelyet az ősember a kovaeszközök készítése során fedezett fel (5. sz. kép). Az ősgölcncsér agyagedényeket, a bronzkor embere pedig fémháltát öntött a tűz segítségével (6. és 7. sz. kép).

Tűzoltószemmel nézve rendkívül érdekes az, hogy a kemencét már a középkori településnél is távol építették a kunyhóktól (a tannesztöcki leletek alapján kiegészített kép: 8. sz. kép).

Nem lenne teljes a tűz történetének ismertetése, ha nem emlékeznénk meg a tűzkultuszról. Múzeumunkban az óind mitológia alapján agnihótra (szanszkrit szó = tűzáldozat) jelenetét mutatunk be. Agni, a tűz istene két fadarab egymáshoz dörzsölése révén megjelenik az ősi iráni pásztoroknak, akik a hosszú útról fáradtan érkező istent vajáldozattal üdítik fel (9. sz. kép).

### Ókori tűzvédelem

Az ókori államok közül első sorban Babilóniából maradt fenn a tűzvédelem legrégebbi emlékei. Hammurabi király (az időszámításunk előtti XX. században) ékírásával frott törvényének 25. pontja így rendelkezett: „Ha valamilyen házban tűz tör ki, és az oltásban segédkező házban lévő tárgyakra veti szemét és ezeket ellopja, a tűzbe dobassék” (10. sz. kép). E szigorú törvényben azt is olvashatjuk, hogy tűz esetén a szomszédos házak lakói kötelezve voltak az oltási és mentési munkában való részvétel-

re. Egyébként a tűzoltás első ábrázolása is Babilóniai emlék. Nímrudból került a londoni múzeumba egy kőbe vésett dombormű, amely — eddigi ismereteink szerint — a tűzoltás legrégebbi dokumentációja. A domborművön azt a várostromot örökítették meg, amely Szanherib asszír király Lachis ellen folytatott i. e. 701-ben. A várbeliek égő fátylakkal igyekeznek felgyújtani a fából készült harci kocsikat, amelyekből hosszú nyelű nagy kanalakal vizet öntenek ki a gyújtó fegyverek hatástalanítására (11. sz. kép).

A ninivei dombormű rajza mellett állítottuk ki Vitruvius ókori építészeti szakíró 1567-ben megjelent könyvének egyik eredeti példányát, amelyben Ktészibiosz görög természettudós találalmányát, a dugattyús sz-

Tűzoltótárgyú köfelirat Aquincumból

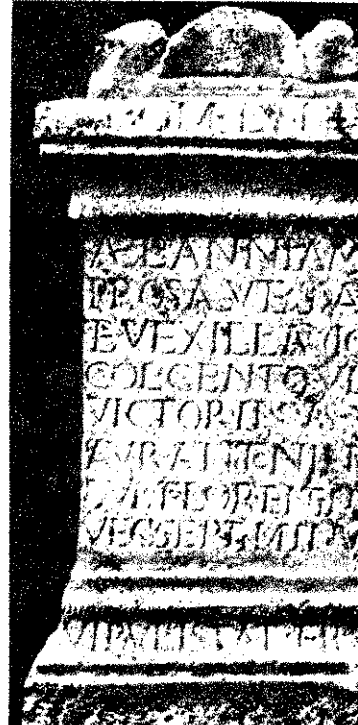

Agnihótra — Tűzáldozat Agninak, a tűz istenének

Hammurabi törvénykönyvének részlete

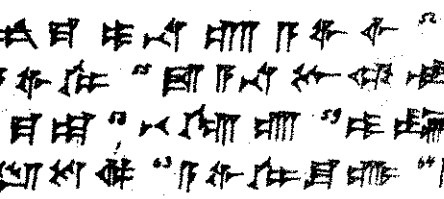

A tűzoltás legrégebbi dokumentációja: Szanherib ostroma Lachis ellen.

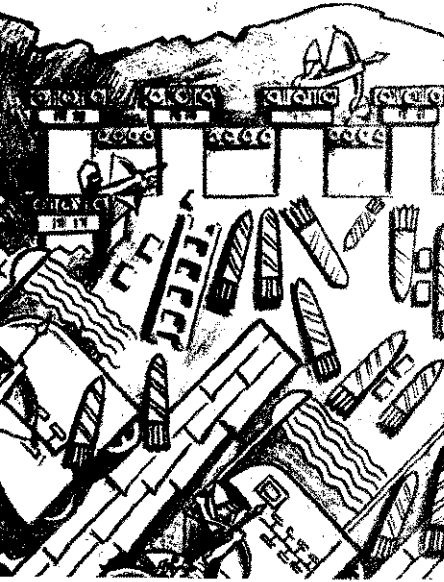



Az ősgölcncsér agyagedényeket, a bronzkor embere fémbaltát öntött tűz segítségével



Már a középkorban lakott helytől távol építették a kemencéket

# FEJLŐDÉSE

## Tűzoltó Múzeumot

vattyút ismertette. Kézibiosz mintegy 2100 évvel ezelőtt szerkesztette meg gépét Alexandriában, és azt tanítványa, Héron tökéletesítette. I. e. 150 körül.

Múzeumunknak az ókori tűzvédelem ezen részére vonatkozó anyaga — sajnos — nem teljes. Az ősi Kína és Japán, valamint Egyiptom évezredek kultúrájának ebben az időszakában ugyanis már megnyilvánultak a tűzrendészet kezdeti nyomai.

A római birodalom tűzvédelméről bővebben állt adat és anyag is a rendelkezésünkre. Erre vonatkozóan sok segítséget kaptunk az Aquincumi Múzeumtól. Különösen értékesek azok a hazai leletek, amelyekkel két nagy tárolót töltöttünk meg.

Hazánk területéből a Dunán-

A „hydra” (fújtató orgona)

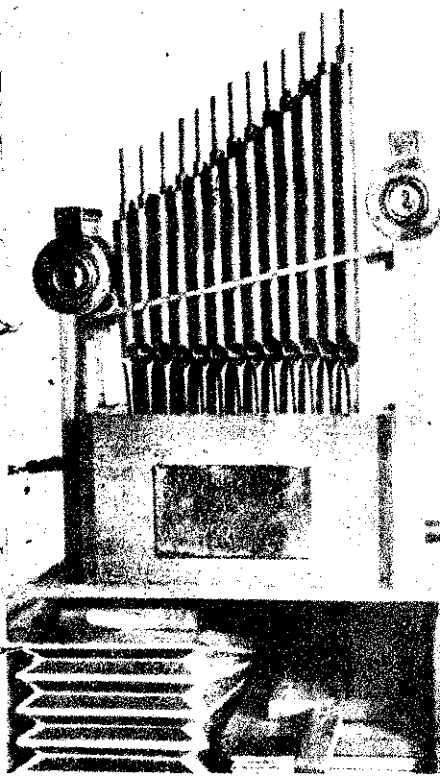

tú (Pannónia) mintegy 4 évszázadon át a római birodalomhoz tartozott és így az antik kultúra részesevé vált. A római birodalom városaiban a telkek drágasága következtében igen zsúfolt volt az építkezés — szűk utcákkal és parányi terekkel. Az építmények jelentős hányada fából készült. A tűzveszélyt csak növelte a nyílt tűzhelyek és nyílt lángú mécsesek, valamint a fákyák használata. A rohamosan megnövekedett főváros tűzrendészeti felkészültségét hamarosan megboszulták a sorozatosan pusztító nagy tüzek. A római birodalom sorozatos háborúi magától értetődően késleltették a főváros rendezését. Augusztusz i. e. 31-ben az egyeduralom megkezdése után megszüllárdította az államrendet és ennek következtében i. e. 21-ben 600 válogatott rabszolganak tette kötelességévé a tűzoltást. Hamarosan nyilvánvalóvá vált azonban, hogy Róma tűzvédelmét nem tudja kellően ellátni a 600 rabszolga. Augusztusz ekkor két jelentős lépéssel vitte előbbre a tűzvédelem ügyét. I. e. 6-ban ugyanis már nem rabszolgákból, hanem szabad emberekből szervezett 7 örökös zászlóaljot (összesen 7000 fővel).

A kisebb városokban — így Aquincumban (a mai Budapest I—III. kerülete helyén). Savaria-ban (Szombathely) és Pannónia más városában — a tűzoltás és az éjjeli őrség feladatait a különböző kézműves társulatok, a fáberek és centonáriusok oldották meg. A „fáber” elnevezés akkoriban nemcsak kovácsot, hanem általában a nehéz anyaggal dolgozó iparosokat (kőműves, asztalos, fémműves stb.) is jelentette, míg a „centonáriusoknak” a takarók és a ruhafélék készítőit nevezték. A kézműves társulatok tűzoltóéletével behatóan megismerkedhetünk az aquincumi leletek kapcsán. Itt jutottak ugyanis tudomásunkra pl. az igen értékes és érdekes kőfeliratok,

amelyek két fogadalmat rögzítenek a kőoltárkán (12. sz. kép). E kőfeliratok is bizonyítják, hogy a tűzoltótársulatok gyakorlatokra vonultak ki, sőt díszes felvonulásokat is tartottak, amelyeken a zászlóvivők haladtak az élen. Valószínű, hogy — a hadsereg szervezetéhez hasonlóan — egy-egy szakaszvezetőhöz 30 fő tartozott, tehát ezt alapul véve kb. 150 főt számolt a tűzoltótestület. I. u. a 150-es évek táján — a polgárváros és a katonaváros virágzása idején — a két testület különvált. A posztosok kollégiuma a polgárváros, a fáberek társulata pedig a katonaváros tűzvédelmét látta el.

Egyébként mindkét tűzoltótársulattól maradtak fenn emlékek. A polgárváros tűzoltóságának székházát már 1931-ben jórészt feltárták. Itt került elő pl. az a világon egyedülálló orgonamaradvány, melynek kiegészített mását külön tárolóban helyeztük el. (13. sz. kép). Az orgonával kapcsolatban egyébként tudnunk kell, hogy nem ún. víziorgona, mint ahogy tévesen nevezik, hanem fújtató típus.

Az ásátások során előkerült falmaradványok alapján egyébként jól rekonstruálhatjuk a polgárváros tűzoltószékházát (14. sz. kép). A tűzoltószékház elképzelt képen rögtön szemükbe ötlök a figyelőtorony, amely e tekintetben első volt hazánk területén. A laktanya i. u. 160 körül épült és 10 helyiségből állt.

A fal mellett és a középső tároló egy részében azokat a tárgyi maradványokat láthatjuk, amelyek a városi tűzoltószékházából kerültek elő, és pl. a különböző nagyságú ácszeker-cék (bontóbalták) és egy parancsnoki díszpáncél töredékei. Ezek mellett a világítás (mécsesek, füstölők) és a vízvezeték (égetett agyag és ólomcső) eszközeit is láthatjuk.

A római tűzoltásmódot egy elképzelt festményen foglaltuk össze, és ezzel fejeztük be az első terem és egyben az ókori tűzvédelem anyagát (15. sz. kép).

(Folytatása következik)

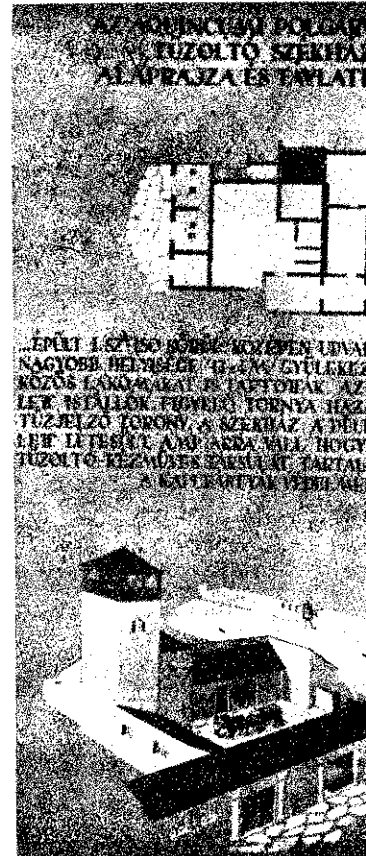

Az aquincumi tűzoltószékház

Tűzoltás Aquincumban



# Mi újság a NAGYVILÁGBAN?

## Új oltóanyagok erdőtűzek oltására

A Szovjetunióban széleskörűen alkalmazzák vegyi oldatokat erdőtüzek oltására. A kalcium és magnéziumkloridot tartalmazó oldatok oltóhatása alig kisebb a víz oltóhatásánál. Most, új kísérletek eredményeképpen az eddiginél hatósabb keverékeket készítették. Az ESZ-1 és ESZ-2-es elnevezésű keverékek széntetrakloridot is tartalmaznak. A széntetraklorid már a levegővel való 8%-os keveredése esetén oltóhatást fejt ki. Előnye még, hogy — nehéz molekulású gáz lévén — hosszabb ideig ellenáll a levegő-áramlatoknak. Különösen avartüzeknél használják eredményesen az ESZ-1-es és 2-es keverékeket, s főleg olyan esetekben, amikor a lángok nem haladják meg az 1,5 méteres magasságot. Megállapították, hogy az említett összetételű oltóanyagok két-két és félszer hatásosabbak, mint a tiszta víz, s emellett sokkal hamarabb szállíthatók a tűz színhelyére.

## Drótműkölti tűzjelző berendezések

A tűzjelzőberendezések több kilométeres drót- és kábelvezetékére a jövőben nem lesz szükség, ha a szokásos óraműves tűzjelzők helyett rádióval ellátott tűzjelzőberendezéseket szerelnék fel. Egy amerikai városban ilyen tűzjelzőberendezést használnak évek óta külső, belső tűzjelzőként. A rádiós jelzőberendezés egyszerű ultrarövidhullámú adó, amelyet antennával látnak el. A tűzjelző működtetésekor automatikusan a számát sugározza a legközelebbi tűzrésznek, ahol közvetlenül riaszt. A rádiós jelzőberendezés kézi és automatikus tűzjelzőre egyaránt alkalmas.

A brnoi 3. gépipari kiállítás egyik érdekessége volt ez a bányák számára készült automatikus tűzjelző-berendezés

## Tűzriasztás rádióaktív anyaggal

Egy angol cég modern tűzjelzőtort dolgozott ki — közli az „Újdonságok és találmányok” c. svájci folyóirat. Az áramtól független detektor rádióaktív anyagot tartalmaz, amely az égési füst nyomaira is reagál. A készülék fény- és hangjeleket ad.

## A tordai cementgyár tűzoltóinak önfeláldozó munkája

Hétszi önfeláldozásról tettek tanúbizonyságot a tordai cementgyár tűzoltói. A gyár pincéjét víz árasztotta el és veszélyeztette a klinker-elevátor és a keverőgép működését. A tűzoltók 62 óras megfeszített küzdelemben kiszivatták a vizet, s így újból megindulhatott a termelés.

## Egy piromániás terrorizálja Stockholmot

A svéd fővárosban az év eleje óta a gyújtogatások egész sorozata fordult elő, úgyhogy a tűzoltósággal és a rendőrséggel karöltve az egész Stockholm lakossága frontba tömörült. A gyújtogatások legtöbbször a délelőtti órákban történtek, 9,55-kor riasztás, 10,24-kor riasztás, 11,24-kor riasztás, 11,30-kor riasztás — ez egy délelőtti sorozat. A tűzek helye mindig egészen elmentés irányban, más és más városrészekben volt, de megállapították, hogy a közbeeső időben kerékpárral el lehet érní a különböző helyeket. Pince és padlás, műhely és személgödör, áruraktár és lépcsőház egyaránt, ahol a — valószínűleg elmebeteg, de rendkívül ravasz — gyújtogató újságpapírral, fagyapottal, ronggyal, benzinnel és pet-

róleummal tüzet okoz. A tettes „ügyes” munkája abban is megnyilvánul, hogy pl. egy olyan házban gyújtott tüzet — anélkül, hogy észrevették volna —, amelynek egész frontját áttekinthették a szemközti rendőrség épületéből. Két hét alatt 30 helyen történt gyújtogatás. A tettes — érthetően — nemcsak a rendőrséget és a tűzoltóságot foglalkoztatja a közbiztonság veszélyeztetése miatt, hanem emellett jelentékeny kárt is okoz, amely naponta közel 100 000 svéd koronát jelent.

## Kilenc tűzoltó sérült meg a kölni szálloda égésénél

Április 1-én délután a kölni hívatásos tűzoltóságot távbeszélőn keresztül a főpályaudvarral szemben levő egyik szállodához riasztották. A 6 emeletes épület pincéjében a hegesztési munka során — a láng visszacsapódása következtében — egy acetilénpalack szelvényél tűz keletkezett, s pillanatok alatt átterjedt a közelben levő szennyesruha-rakásra. A szerelők menekülési útját elvágta a füst, úgyhogy a fűtőberendezés szénaknáján keresztül a tűzoltóságnak kellett őket biztonságba helyezni. A déli és nyugati oldalon a lépcsőkön keresztül hatoltak be egy sugárral — oxigénes légzőkészülékek védelmében — a pincébe. Ezalatt a lépcsőházak és folyosók is annyira megteltek füsttel, hogy a bentmaradt emberek — vendégek, alkalmazottak és munkások — csak a tűzoltóság segítségével találták meg a szabadba vezető utat.

Miközben két támadó raj a tűz keletkezés helye felé nyomult, az acetilénpalack felrobbant. Kézzel később még egy könnyűbb robbanás következett be, s ekkor a pincéfolyosóra szűrőráng csapott ki. A szűrőrángtól kilenc tűzoltó olyan súlyos égési sérüléseket szenvedett, hogy haladéktalanul kórházba kellett őket szállítani. A tüzet csak újabb rajok kirendelése után sikerült eloltani.

## Tűz egy gyermekotthonban

Egy brightoni (Anglia) gyermekotthonban a reggeli órákban keletkezett tüzesetnél 27 gyermek és személyzet egy része veszélybe került, mivel az ijedség következtében megfélekedtek a tűzoltóságról. Az éjszakai nővér és a fűtőt két gyermek felhívta a emeletre, hogy ott tűz van. A nővér felébresztette az otthon vezető nőjét, a fűtő pedig megkereste a tűz helyét: a fürdőszobában a elektromos fűtési szárítókészülék lángokban állott. A fűtő egy vedret hozott és meg akarta föltölteni a fürdőszobában, hogy azzal oltsa a tüzet. Mivel a víz gyengén foly lefutott a földszintre és ott töltött meg a vedret. Mire visszatért, a tűz már elterjedt az egész, deszkával elválasztott fürdőhelyiségig. Az oltási kísérlet már nem sikerült. Az otthon vezetőnője közben először a II. emeleten lévő személyzetet ébresztette fel és csak azután telefonált a tűzoltóságnak.

Az első egységek megérkezéséig legtöbb gyermeket biztonságba helyezték, néhányan azonban még hiányoztak. Mialatt a tüzet a lépcsőházon és egy tolelőtrán keresztül két sugárral támadták, közben átkutatták a gyermekek hálóléhségi seget és a személyzeti helyiségeket s így még 6 gyermeket és 3 felnőttet mentettek meg a tűzoltók. Bő a tűz a lépcsőházon keresztül terjedt el és az előrenyomulást az erőlt és sűrű füst is megnehezítette mégis gyorsan sikerült levezni a lángokat. A tűzoltók mellett több kézi tűzoltókészülékkel a személyzet is beavatkozott.

A viszonylag kis — kb. 12x16,5 m 3 emeletes épületben a gyermekek veszélyeztetése a személyzet helytelen magatartása következtében elsősorban a tűzoltóság késői riasztására vezethető vissza. Meg kell jegyezni, hogy az ilyen épület kialakításánál — elsősorban a tűzállóan elválasztott lépcsőház és a gyermekek által biztonságos látható vészjelzési lépcsők mellett — igen nagy jelentőségű a teendők kifejlesztése és begyakorlása tűz esetére. A ház lakóinak ismerniük kell a helyeket ahol a tűzoltófelszerelések vannak

A tűz esetén végzett teendők begyakorlásának fontossága megmutatkozott a tottingtoni (Anglia) bentlakó-iskolában is. Ebben a kb. 363 fő, 3 emeletes épületről harmincnégy 8-15 éves diák lakott a felügyelő személyzettel. Éjszaka az egyik nővér arra ébredt, hogy a mennyezetről törmelek hull. A tűzriadóra felébresztették a gyermekeket és a vészjelzőket kereszttel kivezeték őket az épületből — amint ezt már jól begyakorolták.

## Felrobbant az elefánt — tizenhat sebesült

Nagy szerencsétlenséget okozott egy hatalmas gumielefánt a római vásár előkészületénél. Néhány munkás hidrogéngázzal akarta felújítani az elefántot, miközben az hatalmas dörrenéssel szétcsépett. A szerterepülő hatalmas gumidaraboktól tizenhat személy megsérült. Emellett a szabadba jutó gáz lángrobbant, s a vásár tűzoltósága csak nagy ügyel-bajjal akadályozhatta meg a további szerencsétlenséget.

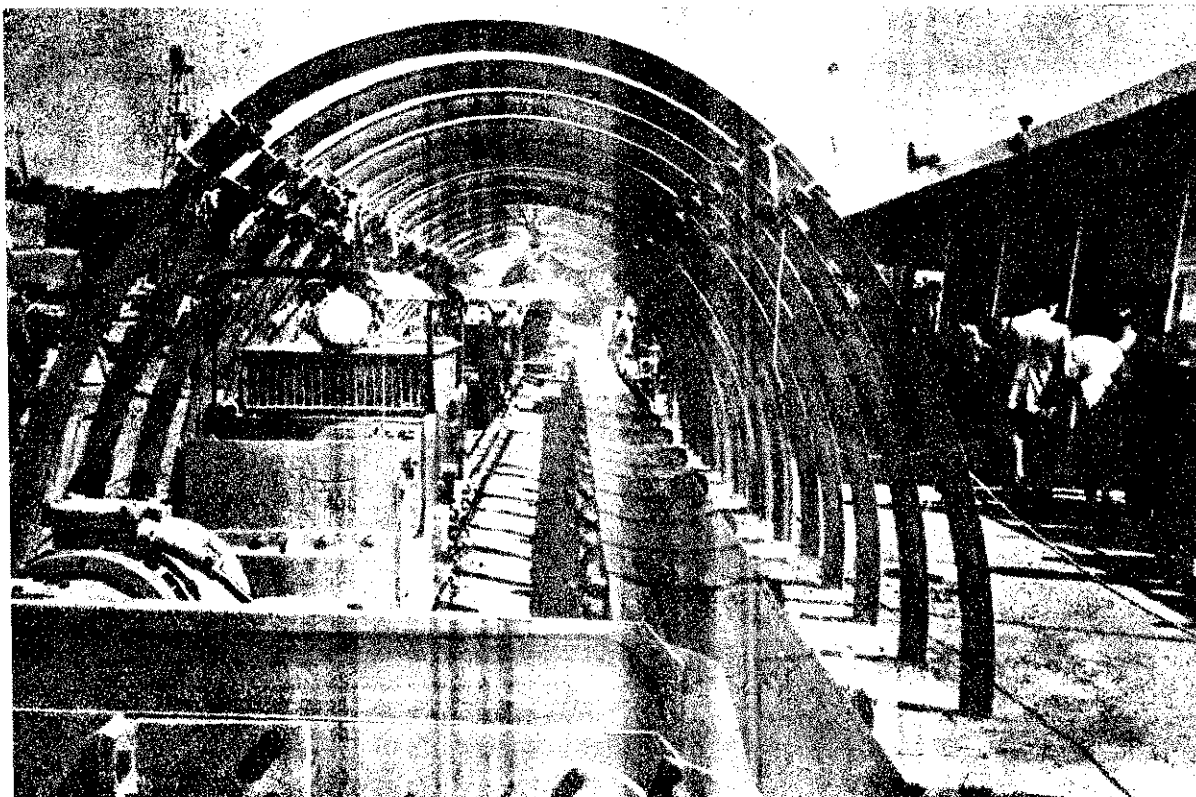

## Tüzesetek — néhány sorban

Egy hamburgi szabónő műhelyében a mosásra használt benzín gőze meggyulladt a kályhában égő tüztől, s ennek következtében alapos szobafűz keletkezett.

Ugyancsak Hamburgban egy üzemenyagszállító gépkocsi égő kábelét eloltották még mielőtt a kocsi-ban komolyabb kár keletkezett volna és a tartályban lévő üzemenyanyag sem gyulladt meg.

Mt. Airy-ben (USA) az erélyes tanítókna sikerült megelőzni a pánikot, amikor a tanítási idő alatt veszedelmes tűz keletkezett az iskolában. A tűz mérvére jellemző, hogy 30 tanuló és 2 tanító jelentékeny égési sérüléseket szenvedett.

A berlini tűzoltóságna egy levél-szekrény tüzét kellett eloltania. Valószínűleg fiatalkorúak dobtak égő cigarettát a szekrénybe.

Egy macedóniai hegyi falu 84 házából 68 pusztult el egy tűzvész következtében.

## Tűzkatasztrófia egy ásványolajfinomítóban

Az egyik texasi ásványolajfinomító modern tartálytelepén a szferoid (gömb alakú), nyomás alatti tartályokna külön védőgődrűk volt. A szferoid tartályok egy atmoszféra túlnyomás alatt állottak, ezért biztosításukra túlnyomás-nyomáshányi kiegészítőket szereltek fel. A zárószelap mérőcsőve a tartály tetején volt, az olajvezetéket a föld alatt vezették, az ásványolaj szivattyút pedig a védősáncokban voltak. Mivel az egész tartálytelepen nem volt olívörz-vezeték, ezért a tartályokra sem szereltek záporozó berendezést.

A meggyulladt 1000 köbméter befogadóképességű szferoid tartályt 900 köbméter — 0,7 kg/cm<sup>2</sup> gőznyomású — pentán-hexán eleggyel töl-tették meg. (A gázolin gőznyomása 0,5–1,0 kg/cm<sup>2</sup>). A tartályból az enyhe szél a kb. 100 méter távoiságban lévő aszfalttartályhoz fűtta a gyűlékony gőzöket, ahol nyílt lángot használtak. Itt a gőzök meggyulladtak. A láng végigfutott a gőzfelhő mentén és a tartályudvarba került (ahol az üzemenyanyag vezetőke tömítetlen volt), majd a szelepekig és a mérőcsőig jutott. Az egész tartályt elborították a lángok. Mire a tűzoltóságok megérkeztek a szomszédos helységekből — az üzemben ugyanis vasárnap lévén, csak kevés munkás volt — a tartály már jelentékenyen felhevült és meggyulladt a tűz következtében. A tartály teteje a kb. 1 óráig égés után a belső túlnyomás és az anyag meggyengülése folytán leszakadt és elsodródott, s a tartály oldalala is deformálódott. A fedél leszakadása után kiszabadult gáz óriási tűzgömbben égett, amely hatalmas hőhullámot terjesztett. Tizenkilencen — a szomszédos városok tűzoltói — haltak meg a hőhullám következtében. 30 személy — főleg nézők — akik kb. 370 m távoiságban voltak —, égési sérüléseket szenvedtek. A 900 m távoiságban lévő épületek festése felhólyagosodott, sőt még a kb. 1,5 km távoiságban lévő fák levelei is megperzsélődtek.

A tartálytelepen kb. 60 m távoiságban egy dieselolaj-tartály és két, 140, illetve 160 m távoiságban lévő nyersolajtartály is kigyulladt. Ugyancsak több, jóval közelebbi tartály csak kisebb károkat szenvedett, anélkül, hogy meggyulladt volna. Ez a tűz is igazolta a föld feletti tartályok záporozó berendezésének szükségességét, s egyben azt is, hogy a nyomás alatti tartályok állandó veszélyt jelentenek.

## Veszélyes tűz a magasban

Több ipari üzemet jelentékenyen veszélyeztetett Yarmouthban (Anglia) az az erős ráptűz, amely egy csaknem 90 m magasna keletkezett tüztől származott. Egy erőndűnek új kéményt építettek, amely már keréken 85 m magasságig elkészült. A kéményen volt még kb. 10 m magas építőlévány, amely éjszaka meggyulladt. Mivel a munkahely elektromos felvonója már nem működött, a tűzoltóság megkísérelte, hogy belülről mássza meg a kéményt. Az eredménytelen kísérlet azonban abba kellett hagyni. A tüzet sorsára bízták és a szomszédos ipartelepek védelmére szorították. Több sugarat is szereltek, mivel az égő roncsok és szikrák a kéménytől még kb. 60 m távoiságban is újabb tüzeket okoztak. Csak 16 óráig munka és az építőlévány teljes elégése után vonulhattak be az őrségek.

## Amikor a nyitott felvonókna segítette elő a tűz terjedését

A le nem zárt felvonókna az Manchesterben egy ütemletes épület első emeletéről a tűz igen rövid idő alatt áttért a tetőre. Az épület több textiles cég bérelte. A tűz valószínűleg az I. emeleten, a felvonókna közelében elhelyezett hulladék- és személtárában keletkezett. Az első őrség megérkezésekor a felvonó közelében az I. emelet, valamint részben a III. és IV. emelet már lángokban állott, míg a II. emeletet a tűz csaknem teljesen érintetlenül hagyta. A tűzoltóság sikeres belső és külső támadással — többek között 3 gépezetes tolvótra segítségével — olyan gyorsan lokalizálta a tüzet, hogy a tűz körzetében lévő, burkolat nélküli vasozlopok teljesen épen maradtak.

A ház elektromos riasztóberendezésének szelepei az első emeleten, a felvonóknaiban voltak. A tűz hatására létrejött rövidzárlat még kevéssel azelőtt riasztott, hogy a berendezés üzemenyptelenné vált. Ha a felvonókna tűzállóan elválasztották volna, úgy a tűz nem terjedhetett volna el ilyen nagy mértékben, arról nem is szólva, hogy ha a jól zárt fedéllel ellátott, nem gyűlékony anyagból készült személtárákat, megfelelően helyezték volna el, a tűz egyáltalán ki sem fejlődhetett volna. Az építési és használati hiányosságok szerencsétlen találkozásá jelentékeny károkat okozott.

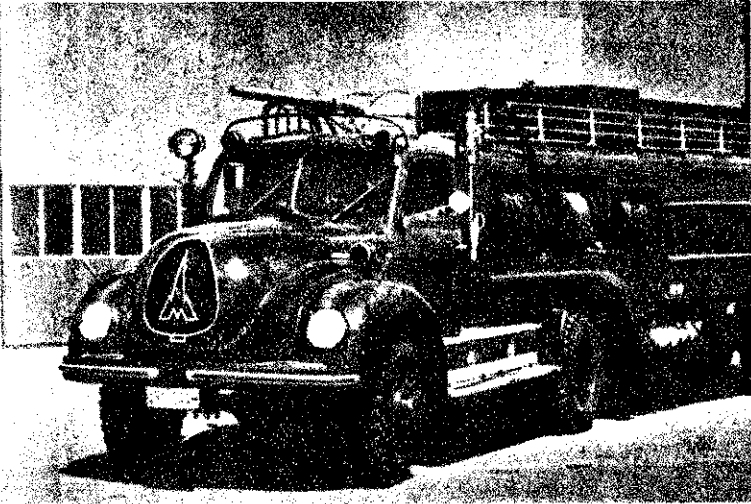

8000 liter vizet, 800 liter habképzőanyagot és kb. 1000 kg szén-savat szállít a Magirus-Deutz cég Uruguay részére készített tartályos gépjárműfűcsődjéje.

## Bálterem égése

Hat óráig át küzdött Blackpool és a szomszédos városok tűzoltósága azzal az óriási tüzzel, amely ennek a híres angol tengeri fürdőnek legnagyobb tánctermét ügyszólván összes berendezésével együtt elhamvasztotta. A tűz röviddel a záras után keletkezett. A munkát megnehezítette, hogy közvetlenül a tűz színhelye mellett álltakert volt, s az állatok megnyugtatása jelentékeny fáradságba került.

A windhoski (Afrika), „20. század” filmszínházban egyik reggel, amikor az égési szag okát keresték, egy elszenesedett párnázatu ülést találtak. Valószínűleg az egyik mozlátogató égő gyufát ejtett a párnázatu-ülésre. Mivel az ülést acélszékkel fogták össze, a parázsi tűz nem tudott áttérjedni a szomszédos ülésekre.

## Repülőgéptűzek

Saarbrücken két házanak lakói borzalmas perceket éltek át, amikor egy kanadai lökhajtásos vadászgép — amelynek hajtóműve és rádióberendezése 2000 m magasságban felemondta a szolgálatot — a pilóta kigrása után a város területére zuhant. Miután a gép egy ház oroztatát leborotválta, az első emelet magasságában a szembenlévő házba fűródott, majd 4 tömör falat átütött és a szomszédos házban akadt meg. A két ház első emelete azonnal meggyulladt. A kifolyt üzemenyanyag az utcán égett. Félő volt, hogy a házak emeletet is kigyulladnak. Miután megállapították, hogy

amberélet nincs veszélyben, a fedélzeti löszér folytonos robbanása közben részben oxigénes légzőkészülékekben hat E-sugarat szereltek. A tüzet gyorsan el tudták oltani. Tíz család hajléktalaná vált.

Egy másik lökhajtásos vadászgép a pirnaseni járás Schopp községében zuhant le. A turbina üzemenyavara következtében a pilóta megkísérelte, hogy egy falusi útra szálljon le. Amikor a gép földet ért, ismét felvágódott és kb. 8 m magasságban felrobbant. A gép a pilótával együtt darabokra szakadt. A roncsok kb. 300 m-re repültek. Két parasztház meggyulladt. Az üzemenyanyag szétfröccsenése következtében több veszélyes tűz keletkezett, amelyeket azonban gyorsan el tudtak oltani.

Néhány órával a schoppi tüzoltók bevonulása után a kaiserslauterni tüzoltóságna kellett kivonulnia egy katasztrófházhoz, amelyet ugyancsak repülőgép lezuhánása okozott. A francia parancsnokság által használt kaiserslauterni körzeti hivatal épületébe egy amerikai lökhajtásos gép oldalról berepült. Áttűtötte a külső és három belső falat, majd égre megakadt a harmadik emeleten. Egy járókelő nőt a fal romjai zúttak agyon, másik három személy az épületben vesztette életét, négyen pedig súlyos sérüléseket szenvedtek. A körzeti hivatal felső helyiségei azonnal kigyulladtak. A tüzoltóság a tüzet egy órai munkával oltotta el. A támadó tüzoltókat nagyban veszélyeztette, hogy a repülőgép fedélzetén rakétaleszer volt, amelynek robbanásával a tűz hatása következtében mindenkor számolni kellett.

Hatalmas tűzvész okozott a mistral Cietat város környékén; elpusztította a fenyőerdőt és óriási pánikot keltett a városban. Fiatal tüzoltók a tűz megfékezésén dolgoznak





A Budapesten átutazó jugoszláv tűzoltó küldöttség tagjai Micskó ezredes elvtárral

### Átutazott Budapesten a jugoszláv tűzoltó küldöttség

Szeptember 9-én átutazott Budapesten a Jugoszláv Tűzoltószövetségnek a CTIF varsói kongresszusán részvevő tizenkét tagú küldöttsége. A jugoszláv vendégek útjukat megszakítva, néhány órát töltöttek a fővárosban. Látogatást tettek a budapesti tűzoltó osztályparancsnokságon, majd megtekintették a Tűzoltó Múzeumot. A küldöttség tagjai elismeréssel nyilatkoztak a baráti fogadtatásról és a látottakról, s azt a reményüket fejezték ki, hogy ez a rövid találkozás is a két ország tűzoltósága közötti további jó kapcsolatot elmélyítését szolgálta.

### Tűzoltónap Battonyán

Augusztus 25-én zenés ébresztővel kezdődött a battonyai tűzoltónap. Ezután a battonyai, kevermési, megyesegyházai és kunágotai községi tűzoltók ünnepi tanácsülésen vettek részt, melyen Halász György községi tanácselnök köszöntötte őket. Ezután tizenhárom battonyai tűzoltót tüntettek ki és közülük kettőt pénzjutalomban részesítettek. Délután labdarúgó mérkőzéssel folytatódott az ünnepi műsor, melyen a battonyai és a kevermési tűzoltó-labdarúgók mérték össze erejüket. Ezután a négy községből összesereglett tűzoltók szerelési és tűzoltási bemutatót tartottak. Az ünnepség közös vacsorával, majd reggelig tartó táncmulatsággal fejeződött be.

**Az I. ker. alosztály beosztottai társadalmi munkával rendbehozzák laktanyájukat**



### Bíróság elé kerültek az erdőtüzek okozói

Ez év tavaszán Alsó Kovács Jánosné sajtómercesei lakos a sajtóvezdi erdő mellett 30 m-re tüzet rakott. A tűz pillanatok alatt átterjedt az erdőre, s kb. 30 holdon leégett az avar. Hasonló tüzet okozott ifj. Lámer József sajtóvezdi lakos is. Mindketten bíróság elé kerültek. Alsó Kovácsné — próbaidőre felfüggesztve — hathónapi börtönre ítélték s emellett polgári per indult ellene a mintegy 10 000 ft-os kár megtérítéséért. Ifj. Lámer ügyét — felbuzerálás folytán — a közeljövőben tárgyalja a Borsod megyei bíróság.

### Eredményes munkáért

Zártkörű és bensőséges hangulatú házi ünnepség keretében emlékezett meg a tápiógyörgyei községi önkéntes tűzoltótestület vezetősége azokról az önkéntes tűzoltókról, akik a megyei verseny sikeres szervezését önzetlen, jó munkával segítették. A kis ünnepség során Lékó László tű. örgy., a Pest megyei tűzrendészeti osztály vezetője 2000 forinttal jutalmazta a testületet, Zahaika Károly elvtárs, a községi tanács VB-elnöke pedig a tanács részéről személyenkénti jutalomban részesítette a kiváló munkát végzett önkéntes elvtársakat.

### A községi tűzoltótestületek fejlesztéséért

A bátyai népfrentbizottság kezdeményezésére — közel 18 000 forintos társadalmi hozzájárulással — egyenruhával látták el a község 25 tagú tűzoltóságát. Most a tűzoltók további felszerelésekkel való ellátását és ifjúsági tűzoltózenekar létesítését tervezik.

Pálfiszigeten (Zala megye) 6000 forintot fordítanak az új tűzoltószertár felépítésére. Eből az összegből az építési anyagokat vásárolták meg és a község lakosai társadalmi munkával járulnak hozzá az építéshez.

Csótón 150 000 forintos beruházással új tűzoltószertárat építenek.

# HÍREK

## A pécsiek példája nyomán 50 éves jubileum Vidén és Nemesgulácson

Nemrégiben megalakult a székesfehérvári alosztály KISZ-szervezete. Az alosztály fiatal tűzoltóinak eddig csaknem a fele kérte felvételét a KISZ-be.

A szeghalmi alosztályon is zászlót bontott a KISZ. Az újonnan alakult szervezet vezetősége azóta már közös rendezvényt szervezett a községi KISZ-bizottsággal és elhatározták, hogy a jövőben is rendszeresen együttműködnek.

Vid község tűzoltótestület nemrégiben emlékezett a fennállásának félszázados fordulójáról. Ez alkalommal testület még életben lévő öt a pító tagját oklevél-jutalommal részesítették és több testület tagot előléptettek.

Hasonló ünnepség zajlott Nemesgulácson is. Itt tizenhárom községi tűzoltó jutalmat meg. A jubileumi ünnepséget a hagyományos tűzoltóból zárult.



Székelyhidi elvtárs ünnepi beszédet mond; Dóczi elvtársunk felkötötte a zászlószalagot a zalaszentgróti ünnepségen



### KETTŐS ÜNNEPSÉG ZALASZENTGRÓTON

A zalaszentgróti község önkéntes tűzoltótestület szeptember 22-én ünnepelte fennállásának 75 éves jubileumát. Az egésznapos, változatos műsorú ünnepség rendkívüli érdeklődést váltott ki a község lakossága körében.

A délelőtti jubileumi ünnepség során Székelyhidi Vilmos elvtárs, a községi tanács VB-titkára méltatta a háromnegyedszázados testület munkásságát, majd Dóczi Jánosné elvtársnő, a községi tanács VB-elnöke átadta a testületnek a község dolgozói által adományozott díszes csapatzászlót.

Az ünnepi évforduló alkalmából számos veterán és kiváló munkát végző fiatal önkéntes tűzoltó jutalomban, elismerésben és előléptetésben részesült.

A délutáni sportműsor, majd az Állami Tűzoltózenekar színvonalas hangversenye tette emlékeztetővé.

### Követendő példa

A Petőfi Népeben olvastuk, hogy a bajai vállalatok és intézmények közül — többek között — a bajai tűzrendészeti alosztály beosztottai is derekasan részt vesznek a véradó mozgalomban. Értésülésünk szerint az alosztály csaknem valamennyi erre alkalmas dolgozója jelentkezett véradónak.

### Újajta autótelefon

A mezőgazdaság hasznosítóje lett a gyorsan elterjedő traktor-rádió. Ezeket az egységes ultrarövidhullámú berezések a Budapesti Rádiótechnikai Gyár állítja elő. Ebből az esztendőben a tűzoltóság szerepe is gyártnak ilyen UF típusú adó-vevő készülékeket.

A már ismertett típus lett most egy hatsattornás, 7 wattos ultrarövidhullámú adó-vevő készüléket készítettek gyárban. A készülék hat különböző hullámhosszon üzemeltethető és ugyanúgy lehet vele beszélni, mint telefonon. Elvilleg telefonhálózatba is bekapcsolható. Lehetőséget nyújt pl. arra, hogy egy, az országúton haladó autóból bármelyik fővárosi távbeszélő állomással beszélni lehet.

### Ritka baleset a villamoson

A Népakarat c. napilap híradott arról, hogy a Möricz Zsigmond körtéren zárlat következtében kigyulladt egy 4-es jelű villamos tetőzete. A villamos belsejében több ún. bőrkapaszkodó is meggyulladt. Egy személy égési sérüléseket szenvedett. A tüzet a kivonult tűzoltók pillanatokon belül eloltták.

## Iparági tűzoltóverseny

A DÉLROST vállalat kezdeményezésére a közeljövőben tűzoltóverseny indul az ország rostkikészítő üzemei között. A verseny során először „A vállalat legjobb tűzoltócsapata” címmel küzdenek a csapatok, majd a vállalatok közti versenyeket bonyolítják le. Az első három helyezettet értékes pénzjutalomban részesítik. A verseny szerelési gyakorlatokból és elméleti vizsgából áll. A vállalatok közti versenyek október elsején kezdődnek.

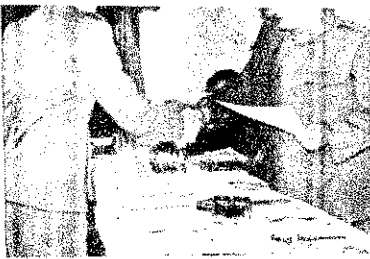

Farkas alez. elvtárs számos elismerő oklevelet osztott ki



A székesfehérváriak labdarúgó csapata



Jelenet a Békés—Csongrád röplabdamerkőzésről

# SPORT

## Országos bajnokságot nyertek

Szeptember 29-én rendezték meg a Honvéd Dózsa György úti tornatermében Magyarország 1957. évi gúlabajnokságát. A kettes, hármas és ötös gúlaból álló összetett csapatversenyt, a várakozásnak megfelelően, a Tűzoltó Dózsa tornászai (Garzol, Hünka, Bozóki, Csaba, Rózsás) nyerték meg a Vasas és az MTK csapatai előtt. Ugyancsak ők szereztek meg az előírt és szabadon választott ugrásokból, valamint talajtornából álló egyéni verseny első helyeit is, Csaba és Bozóki elvtársak eredményes szereplése révén.

## Sportdelután Mezőberényben

A Békés megyei tűzrendészeti osztályparancsnokság — Mezőberényben — a megyei tűzoltóverseny

alkalmával sportdelután rendezett. A műsoron labdarúgó- és röplabdamerkőzés szerepelt. A színvonalas és izgalmas mérkőzés során a megyeiek 3:2 arányban győzedelmeskedtek a Csongrád megyei tűzoltóválogatott felett. A labdarúgó mérkőzésen a budapesti tűzoltók csapata bizonyult jobbnak, 6 lelkes játékkal 4:2 arányú győzelmet aratott a mezőberényi csapat felett.

## Tűzoltók a helyőrségi sportnapokon

Székesfehérváron a fegyveres testületek a közelmúltban helyőrségi sportnapokat rendeztek. A sportversenyeken a tűzrendészeti osztályparancsnokság labdarúgó csapata is részt vett. A tűzoltó-labdarúgók a honvédség csapata felett 5:4 arányú győzelmet arattak, míg a rendőrség csapatától — gyenge játékkal — 1:0 arányú vereséget szenvedtek.

## Csaknem 1000 tűzoltó résztvevő a BM budapesti bajnokságain

A Budapesti Tűzoltó-Dózsa Sport Club elnöksége benőve az alapfokú BM bajnokság munkáját. A megbeszélésen jelen voltak a bajnokság során jó eredményt elért csapatok tagjai is.

Az elnökség részéről Farkas György t. alez. elvtárs mondott beszédet. Rövid visszapillantást tett a BTDC eddigi munkájára, majd rátért az alapfokú bajnokságok értékelésére. Mint az értékelésből kitűnik — Budapest tűzoltó egységeiről labdarúgásban 9 csapat, röplabdában pedig 20 csapat rajtolt a bajnokságban. A 9 labdarúgócsapat összesen 64, a 20 röplabda-csapat pedig 148 mérkőzést játszott. Labdarúgásban első helyen a VIII. osztály csapata, a röplabda bajnokságot pedig az V. osztály csapata nyerte.

Fejlődés tapasztalható az atlétikában is. A futószámokban 72 fős, ugrószámokban 1153 fős, a dobószámokban pedig 1286 fős versenyzett. Összességében, figyelembe véve valamennyi sportágat, 974 tűzoltó vett részt a helyőrségi bajnokság versenyein.

Az értékelés után Farkas elvtárs a jobb helyezést elért versenyzőknek értékes jutalmakat adott át.

## TÁJÉKOZTATÁS

Értesítjük olvasóinkat, hogy az Országos Tűzrendészeti Parancsnokság által kiírt tűzrendészeti propaganda pályázat eredményét — tekintettel a beérkezett pályaművek sokaságára — következő havi számunkban közöljük.

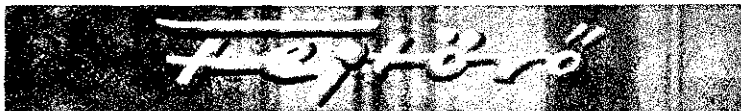
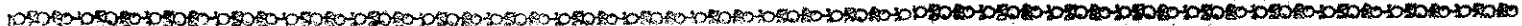

## LAMARCK

128 éve halt meg Lamarck, a kiváló francia természettudós, a fejlődés tan első úttörője. 1744-ben született a franciaországi Bazentinben. Már húszéves korában elhatározta, hogy életét a természettudományoknak szenteli. E havi keresztrefejtőnkben róla emlékezünk meg.

### VIZSZINTES SOROK:

1. EGYIK LEGNAGYOBB ÉRDEME (folytatása a vízszintes 101., 89., a függőleges 3., 27. és 1. sz. sor). 15. Kicsinyítő képző. 16. Személyes névmás. 17. A tenger szokott ilyen is lenni. 18. Idegen pénzegység. 19. Vissza: ételfélesztő. 20. Megver (ék. felesleg). 24. Yásárolná. 25. A fohász. 28. Nesze — keverve. 29. Az is baj, ha sok és az is, ha kevés! 32. Van megye és ország is (vissza)! 33. Vissza: egy kicsit meleg. 35. Jassnyelven: rendőr. 37. Hivatalos fogadás. 40. A játékos teszi a labdával. 43. Két szó: női név és nem ezé! 46. Ruhá. 47. Kevert rím. 48. Kettősbetű. 49. Szamárbang! 51. KTA. 52. Két szó: megszólítás és két vége van! 53. Fél zene! 54. Az áru értéke. 55. Vissza: egyik meggyét. 56. Görög betű (fon.) 57. Bor, sör, pálinka, de a tej is! 59. Oda-jegyez. 61. UUUUU. 62. öb. 63. Irányába. 64. Angol és észak-amerikai természet. 65. Vissza: fertőtlenítő folyadék. 66. Tündérr király és eposzhős. 68. A MÁSIK NAGY TERMÉSZETTUDÓS, AKI ELŐTT LAMARCK EGY EMBERÜLTŐVEL ELŐBB LERAKTA AZ ELETTAN ELMÉLETI ALAPJAIT. 70. Nem a

jobb. 71. Felborul. 76. Nélkül — németül (fon.). 77. Kevert vak. 83. Hím állat. 85. Sír. 88. Azonos magánhangzók. 98. Névelő név (ék. felesleg). 99. Jobbra!

### FÜGGŐLEGES SOROK:

2. Fell! 4. Régi úrmérték. 5. Van ilyen halál is. 6. Messze. 7. Kutmány. 8. Vissza: székel. 9. Számok előtt látható (kétszer!). 10. Nem fél! 11. Vissza: a tett rugója (ék. felesleg). 12. Nem iszik végig! 13. Két szó: egy híres londoni épület és tankészülék, mely a föld mozgását a nap körül mutatja (minden nap t betűvel kezdődik és visszafelé!). 14. Névelős fertőtlenítő folyadék (vissza). 21. Brazília keleti partj tartományába. 22. Mesefilm címe volt. 23. Magánhangzólan ligát. 25. AVAB. 26. Most van (ék. felesleg). 30. Agyacréz! 31. Római pénzegység. 34. Megtér része. 36. Két szó: rag és személyes névmás. 38. Ez is két szó: levegő idegen nyelven és fogoly. 39. Kicsinyítő képző. 41. Latin kötőszó. 42. Nem szórákkoztató. 44. Van ilyen áramgyenirányító is. 45. Folyó teszi néha. 48. Egy bizonyos „téli” cukorfajtát. 50. Vissza, két szó: személyes névmás és el-

lenére. 58. Területrészi. 60. Helyesírás hibával ír! 67. Rag. 69. Latin praepositio. 71. Távolodást fejez ki. 72. Helyet foglal. 73. Diósi Károly. 74. Két szó: személyes névmás és lánog. 75. Vadász teszi. 78. Harcol. 79. Két szó: elme és tiltás. 80. Ez szögecs?! 81. Vissza: a nap teszi dében. 82. Kevert állóvízben! 83. Azonos magánhangzók. 86. Elnyúlik odáig. 87. Vissza: áldást osztó. 89. Vissza: eszme, hit. 90. Étel izest. 91. Nem itt. 92. Vissza: magánhangzólanul — tunya! 93. Ez

is vissza: női név. 94. ANJ. 95. Kevert lom. 96. NAS. 97. Organizáció eleje (ék. felesleg). 98. Névelő. 100. Abal Ottó.

Megfejtésül be kell küldeni a vízszintes 1. sz. sort (és folytatásait), továbbá a szintén vízszintes 68. sz. sort.

Megfejtési határidő: 1957. október 25.

A helyesen megfejtők között negyedévenként könyvjutalmakat sorolunk ki.

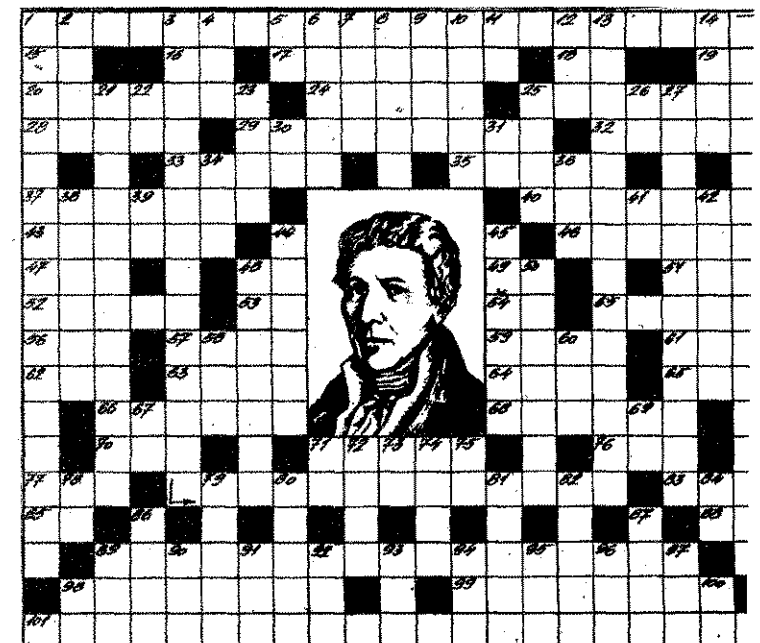



Négyszáz belügyi dolgozó vett részt a BM-bajnokság budapesti döntőjén, amelyet szeptember 28-án tartottak az Újpesti Dózsa-stadionban.

Ezen a döntőn első ízben indult önállóan a tűzoltóság, s bár pontversenyben alul maradt, a szervezés terén elért eredményért azonban méltán nyerte el a Dózsa vezetőségének zászlaját, miután mind alap-, mind pedig középfokon a legnagyobb létszámmal vett részt a bajnokságokon.

A versenyek során elért eredmények további lelkesedésre és küzdeniakarásra serkentenek minden tűzoltó elvtársát és a budapestiekéhez hasonló eredménnyel szerepeljenek majd a további sportversenyeken. Hivatásunk edzett embereket követel, s a tűzoltói feladatok elvégzéséhez szükséges gyorsaság, állóképesség, mozgékonyág elsősorban a rendszeres sportolás révén érhető el.

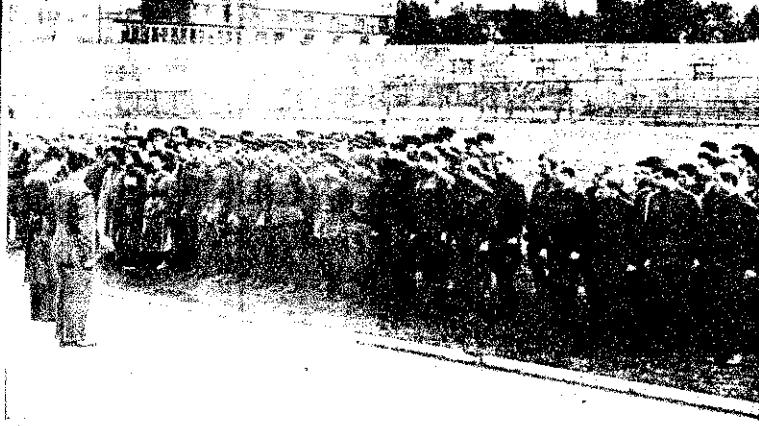

A bajnokság döntőjének résztvevői a megnyitó beszédet hallgatják



Papp Kálmán gépiró két harmadik helyezést



Rajtol a 100 méteres női síkfutás döntője



Vakulya tíf. fhdgy. győz. jelentő dobása



Céiban! — majd a győzelemi emelvényen. A 4x300-as fegyveres váltót — meglepetésre a tűzoltóság csapata nyerte meg



Indul az 50 m-es gyorsúszás időfutama



Lengyelfi tíf. t. — a bűvárúsz. helyezettje

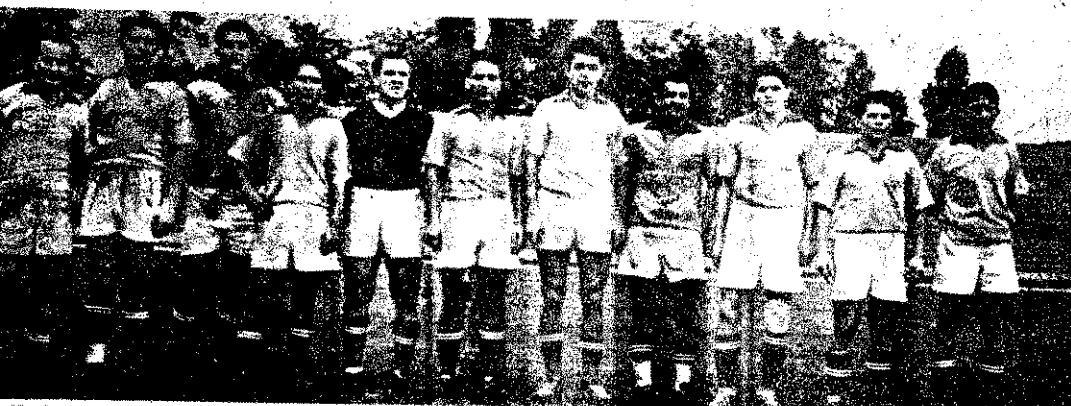

A Belügyminisztérium labdarúgócsapata a határőrök felett aratott 2:1 arányú győzelmevel megnyerte a bajnokságot

Szűjjártó tíf. alez. átvész a Dózsa vezetőségének zászlaját

Ujvári tíf. szds. a jó szervező munkáért részesült értékes jutalomban



Céllövészetben is számos tűzoltó indult







LENIN A NAGY OKTOBERI SZOCIÁLIS FORRADALOM  
40. ÉVFORDULÓJÁN

**A Téli Palota bevétel**  
**Egységeink életéből** —  
**5 forint 80-ba került a Heves megyei tűzrendészeti kiállítás** — —  
**Tűzrendészeti előadónk figyelmebe** Hogyan tartssunk tűzrendészeti szemlét és milyen legyen a vonatkozó eljárás helyes módja? —  
**Érdekes tűzkezelési okok** — — — —  
**A hőszigetelés elleni védelem kérdése az iparban és a tűzoltásnál** — — — —  
**Az új korszak hajnalán** — — — —  
**Tegyük színvonalasabbá, látványosabbá a tűzoltóversenyeket!** A járási és megyei versenyek tapasztalataiból — — — —  
**Látogatás a KGM tűzrendészeti tanfolyamán** — — — —  
**Felhívás az előfizetők-höz** — — — —  
**Még idejében szólunk...**  
 Néhány hasznos tanács gépkocsivezetőinknek — — — —  
**Ismerjük meg a Tűzoltó Múzeumot!** — — — —  
**Mi újság a nagyvilágban** — — — —  
**Hírek, sport** — — — —  
**A Szovjet Film Ünnepe** — — — —

## MAGYAR TŰZŐ

A magyar tűzoltóság folyóirata  
 Szerkesztő a szerkesztőbizottság  
 Felelős szerkesztő: **Beszteri Lajos**  
 tűzoltó százados  
 Felelős kiadó: Közgazdasági és Könyvkiadó Igazgatósága  
 Szerkesztőség:  
 V. József Attila u. 2-4.  
 Telefon: 121-710.  
 Szerk. bev. számla: 151 110-  
 Zrínyi Nyomda, Budapest  
 Felelős: Bolgár Imre.

Magyar Tűzoltó  
 megjelenik havonta  
 Egy példány ára  
 5 Ft előfizetés  
 A megrendelést a szerkesztőségnek kell küldeni

Most, amikor a párt és a kormány mögött felsorakozott milliókkal együtt mi is a Nagy Októberi Forradalom negyvenedik évfordulójának méltó megünneplésére készülünk, lehetetlen nem felidézniük a múlt, év novemberét.

Ki ne emlékezne az akkori nehéz napokra. Még javában tombolt az ellenforradalom esz-telen, de mégis hidegvérrel kiszámított „vérbosszúja”. A nincstelenség és az infláció réme fenyegette országunkat, s milyen kevesen hitték akkor, hogy lesz felemelkedés, s hamarosan kilábalunk a bajokból. S mint mindig, ezúttal is a kommunizmust igazolta az idő. A testvéri országok és elsősorban a Szovjetunió önzetlen támogatásával s — tegyük hozzá — a magunk munkájával is úrrá lettünk a bajokon, ha még nem is győztük le minden nehézségünket. Eppen ezért csak a legnagyobb elismeréssel szólhatunk azokról, akik önfeláldozó munkájával igyekeztek enyhíteni gondjainkat és hétköznapiunk látszó, de valójában igen jelentős társadalmi munkájukkal járultak hozzá november 7-e méltó megünnepléséhez.

Nem vállalkozhattunk arra, hogy valamennyi elvégzett vagy folyamatban levő munkáról beszámolhassunk. Csupán néhány egység szorgoskodását említhetjük meg, de bizonyára egyidejűleg számos, más egységünk tevékenységéről is beszámolhatnánk. Ima néhány felajánlás a sok közül — megemlékezésékként, de (ne tekintsek ünneprontásnak) egy-két budapesti alosztály számára emlékeztetőül is.

**A VÁRPALOTAIK** felajánlották, hogy november 7-ig a területükhöz tartozó valamennyi lakóházban megtartják a tűzrendészeti ellenőrzést. Az eddigi eredmények alapján bizonyosra vehető, hogy ígéretüket hiánytalanul teljesítik. Dicséretükre meg kell említenünk, hogy nem elégednek meg az észlelt hiányosságok egyszerű regisztrálásával, hanem a helyszínen felvett jegyzőkönyvekben mindenkor a hibák határidőre való kiküszöbölésére kötelezik a házfelügyelőket és a tulajdonosokat. Hogy mi minden feltárható alapos és szakszerű munkájával, azt mi sem bizonyítja jobban, mint az a tény, hogy közel másfélszáz hibás kámenyt „fedeztek fel”, s az egyik ellenőrzés során egy néhány órán belül biztosan kitérő tetőtűzet akadályozták meg.

November 7-én egyébként már nemcsak a sziveket, de a laktanyahelyiségeket is kellemeleg hevíti Várpalotán.

Az alosztálytól nem messze levő Olajigazgatóság épületéből ugyanis maguképitette csőhálózatot keresztül elvezetett, s eddig a levegőbe pocsékoló gőz helyettesül a korábbi években — a hibás kazán miatt — el-pazarolt értékes és tekintélyes mennyiségű szén.

Az alosztály egyik veteránja, **Nagy Jdgy**, elvtárs és névrokona, **Nagy törm.** gépkocsivezető önfeláldozásának köszönhető, hogy csupán néhány órára, s nem néhány napra vált vonulóképtelenné az alosztály Csepel-fecskeondóje. Így a tűzrendész és a gépkocsivezető együttes munkájának, hivatászeretetének gyümölcse is méltón köszöni majd az ünnepet.

**A SZÉKESFEHÉRVÁRIK** nemcsak jó munkával, hanem színvonalasnak ígérkező kultúr-műsorral is ünneplik az évfordulót. A rendezvényre a helyi szovjet alakulatok képviselőit is meghívták. Biztosra vesszük, hogy ez a számukra felejtéhetetlennek ígérkező este még inkább elmélyíti a két nép megbontathatlan barátságát.

S ha rövidesen hosszú sorok állnak a nemsokára megnyíló székesfehérvári színház pénztára előtt, s a nézőtérén tapsra verődnek össze a tenyerek, az elismerés nemcsak a művészeknek szól, hanem a fehérvári tűzoltóknak is, akik társadalmi munkájukkal járultak hozzá a színház újjáépítéséhez.

**A CSEPELI ALOSZTÁLY** beosztottai is értékes felajánlással készültek a Nagy Októberi Szocialista Forradalom 40. évfordulójára. A közelmúltban elhatározták, hogy saját erejükből tatarozzák laktanyájukat. A vállalatot tett követte, s október elején hozzákezdtek a felajánlás teljesítéséhez. A laktanya összes helyiségét kívül-belül újramezítették s ezzel mintegy 7—8000 forint értékű társadalmi munkát végeztek. Bizony nehéz lenne megállapítani, hogy ki dolgozott nagyobb lelkesedéssel, hiszen a ragyogóan tiszta falak és a körlet jóleső tisztasága az egész közösség együttes munkáját dicséri. Mégis ki kell emelnünk **Berinszki Mihály örm.**, **Asztalos József törm.**, **Bábai József törm.**, **Dunavölgyi Pál tiz.**, **Sárik László örm.** és **Krenyóczi József törm.** elvtársak nevét, akik fáradságot nem kímélve, tevékenykedtek a felajánlás mielőbbi teljesítésén és néha bizony az ebédidejüket, sőt még a

vasárnap-i pihenőjüket is serény, szorgos munkára fordították.

**A DABASIAK** sem maradtak el a ceglédiek mögött, hanem hozzájuk hasonlóan, felajánlásukban vállalták a laktanya festését. Meg kell jegyezni, hogy mivel már szeptemberben hozzákezdtek a munkához, s október 1-re már be is fejezték azt, tehát megelőzték a ceglédieket. Náluk is az egész kollektíva részt vett a munkálatokban és így mintegy 4000 Ft-os megtakarítást értek el. A munka oroszánrészt **Király László örm.**, **Balogh Ferenc örm.** és **Hornyak János tiz.** elvtársak végezték.

**A VÁCIK** jóformán egész esztendőben építkeztek, úgy-hogy alki az utóbbi időben nem járt az alosztályon, jóformán rá sem ismerne a belsejére. Itt egy ajtót tüntettek el, amott falat húztak, egy helyiségből kettőt csináltak, sőt, hogy minél lakályosabb legyen a laktanya, még a szertárból is lecsíptek egy szobácskára valót. Mindezt felajánlásból végezték, bár az is igaz, hogy nem november 7-e tiszteletére, mivel az említett építést már befejezték. De, hogy november 7-e méltó megünnepléséből se maradjanak ki, vállalták, hogy az ünnep tiszteletére kerékpár- és tüzelőanyagtárolót építenek.

**A CSEPELI VAS- ÉS FÉM-MŰVEK ALOSZTÁLYA** sem átalakításra, sem építkezésre nem tett felajánlást. Náluk nincsen ilyen probléma, ezért mást vállaltak a nagy évforduló tiszteletére. A két szolgálati csoport versenyre hívta egymást, — mégpedig nem is akár-milyenre, hanem az új gyakorlati szabályzat egész anyagából. Úgy véljük, hogy ez a vállalat is méltó azokhoz, amelyekről beszámoltunk és azolához is, amelyekről nem tudatosíthatjuk elvtársainkat. Vállalásuknak — habár nem jelent sok ezer forintos közvetlen megtakarítást — gyakorlati jelentősége mégis nagy, hiszen a szakmai munka színvonalának emelését célozza, s azt, hogy az ország legnagyobb nehézipari üzemének tűzoltói harc-készségük fokozásával kívánják megünnepelni november 7-ét.

A népért  
tűzön-vízen át!

# DIADALMAS ÉVFORDULÓ

Negyven évvel ezelőtt az Auróra ágyúinak dörgése megszakította a történelmet. A Néva partján fellobbanó toroklattúzek fényénél a cári Oroszország elgyőrt népei — munkások és parasztok, a kizsákmányolt tömegek — a lenini kommunista párt vezetésével megrohmozták és megdöntötték a tőkés elnyomás, az imperialista kizsákmányoló világ egyik bástyáját. Pártja vezetésével győzött a nép, győzött a szocialista forradalom.

Negyven éve, november 7-én új korszak kezdődött! Egy ország kilépett a homályból s a földkerekség egyhatodának népe a Nagy Októberi Szocialista Forradalomban aratott győzelmének eredményeképpen a szovjet hatalom formájában létrehozta a világ első szocialista államát. Nincs az emberiség történelmének olyan eseménye, amely jelentőségében s az emberiség millióinak életformáját gyökeresen átalakító hatásában a Nagy Októberi Szocialista Forradalomhoz lenne hasonlítható.

A nagy forradalom óta minden évforduló a szocializmus diadalmas előretöréséről ad számot. Negyven évvel ezelőtt a nemzetközi imperializmus még kénye-kedve szerint alakíthatta a világtérképet. Az egész kapitalista világ még abban reménykedett, hogy az orosz „felkelés” csupán átmeneti zavart okoz a tőke világhatalmában. Milyen nagyot csalódtak az urak!

Churchill, Wilson és a többi nyugati „népvezér” reménykedése hiábavalónak bizonyult, mert a nagy Lenin által vezetett szovjet állam nemcsak a nemzetközi kapitalizmus első rohamát verte vissza, hanem sikerrel oldotta meg a szocializmus építésének rendkívül bonyolult, szinte emberfeletti nehézségek legyőzését követelő feladatát. A szovjet nép a lenini kommunista párt hőies vezetése alatt olyan hatalmas országot épített fel, amelyben a termelőerők növekedése eddig soha nem tapasztalt mértékben és ütemben megy végbe.

A szovjet nép a négy évtized alatt alkotó munkájával a termelés területén is bizonyosságot adott a szocialista rendnek a kapitalizmussal szembeni fölényéről. Az ipari munka termelékenysége 1956-ban az 1913-asnak körülbelül kilencszeresére nőtt. A munka termelékenységével párhuzamosan emelkedett a szovjet munkások és alkalmazottak reálbére s a dolgozó parasztság jövedelme. Az elmaradott, iparilag fejletlen országokból negyven év alatt a Szovjetunió élenjáró ipari nagyhatalommá fejlődött. Az elért eredmények alapján tűzhetjük ki feladatul az SZKP XX. kongresszusa az egy főre jutó termelés mennyiségének olyan arányú növelését, hogy ezen a téren is túlszárnyalhassák a legfejlettebb kapitalista államokat. De hatalmas eredményeket értek el a kultúra, a tudomány területén is. A Szovjetunió — az amerikaiak megállapítása szerint is — első helyen áll a világon a tudományos szakképzés tekintetében: évente kétszer annyit mérnököt képez ki, mint az Egyesült Államok. S hogy milyen mérnököket? Ma — az interkontinentális rakéta megszerkesztése és a műhold kilövése után — igazán könnyű választ adni a kérdésre.

Ezekkel az eredményekkel a szovjet nép ország-világ előtt megmutatta mire képes a munkásosztály, a dolgozó nép, ha megszabadul az elnyomástól és saját kezébe veheti sorsának intézését. Ez a negyven év a tények erejével bizonyította, hogy a dolgozók nagyon jól tudják vezetni országukat kizsákmányolóknélkül, és a saját erejükből sokkal szebb, kulturáltabb és boldogabb életet tudnak teremteni maguknak.

Az Auróra ágyúlövései azonban nemcsak egy szocialista hatalom megszületését jelentették, hanem egyszerűs mind azt is, hogy olyan hatalom jött létre, amely legbiztosabb támasza lesz a világ népeinek a szabadságért, a béke biztosításáért folytatott harcukban. A Szovjetunió, a világ első szocialista állama több mint negyedszázadon át egyedül tartotta magasra a béke, a demokrácia és a szocializmus lobogóját. Ma már azonban — a Kínai Népköztársasággal együtt — egy olyan hatalmas tábor élén áll, amely Berlintől Pekingig és Leningrádtól Tiranáig

kilencszáz millió embert foglal magába. A szocializmus kilépett egyetlen ország keretéből és a kapitalista rendszerrel szemben álló világrendszerre lett. A szocialista országok fejlődésével, a szocializmus világrendszerének megszilárdulásával a nemzetközi életben új, hatalmas tényező jelentkezett: a szocialista tábor egysége. Ugyanakkor kialakult a szocializmus gazdasági világrendszere, a szocialista tábor közös piaca, s egyre dűnböb mértékben kibontakozik a szocialista nemzetközi munkamegosztás, az előnyös együttműködés — minden egyes szocialista ország és egyben az egész szocialista tábor hasznára.

Az agresszív imperialista körök igen jól tudják milyen jelentős tényező a szocialista országok egysége, éppen ezért intéznek támadást ez ellen az egység ellen — mindenekelőtt a szocialista országok és a Szovjetunió baráti kapcsolatai ellen. Ezek a körök sovinszta-nacionalista elemekre támaszkodva fenyegetőzésekkel, rágalomokkal igyekeztek és igyekeznek megbontani a szocialista országok szolidaritását, hogy azután egyenként legázhassák őket. Az ellenforradalmi események Magyarországon azt bizonyították, hogy a horthysta-fasiszta ellenforradalmi erők — a volt párt- és államvezetés hibáit kihasználva — többek között elsősorban arra törekedtek, hogy Magyarországot elszakítsák a szocialista országok családjától. Az ellenforradalom vezetői jól tudták, hogy ha országunkat nem sikerül elszakítani a testvéri országoktól, akkor nem számolhatják fel hazánk függetlenségét és a nép szocialista vívmányait. Ez a tény mindennél világosabban bizonyítja, hogy az Októberi Szocialista Forradalom győzelme nyomán kialakult szocialista tábornak, s az e táborhoz tartozó országok szoros szövetségének és egységének, de elsősorban a Szovjetunióval való baráti kapcsolatnak köszönhető, hogy meg lehetett akadályozni egy olyan reakció, fasiszta magyar állam kialakulását, amely Közép-Európában egy új háború tűzfészke lehetett volna.

A szocialista táborhoz tartozó országok egybeforrottsága s állhatatos harca a békéért, erőteljesen befolyásolja más, békére törekvő államok politikáját is. Az önálló fejlődés útjára lépett India, Indonézia, Burma, Egyiptom és más országok népei éppen az Októberi Forradalom, a szovjet nép példája nyomán vívták ki szabadságukat, úgyhogy békepolitikájukkal aktívan hozzájárulhatnak a szocialista tábornak a békés egymás mellett élés megvalósítására irányuló politikájához. Az elmúlt négy évtized története bizonyítja, hogy mindig a békés együttélésért folytatott harc volt és marad a Szovjetunió és most már az egész szocialista tábor külpolitikájának alapja.

A Nagy Októberi Szocialista Forradalom döntő hatást gyakorolt a magyar munkásokra és parasztokra is. Már a forradalom alatt, majd később a polgárháború idején mintegy száz-ezer öntudatos magyar hadifogoly fegyverrel a kezében, harccalva segítette megvédeni a proletárforradalmat. Büszkéek vagyunk arra, hogy a Nagy Októberi Szocialista Forradalom hatására a magyar munkásosztály — a kommunista párt vezetésével — a világon elsőnek követte az orosz munkásosztály példáját és 1919 márciusában — ha viszonylag rövid időre is — megdöntötte a kizsákmányoló uralmát és megszerezte a politikai hatalmat. De büszkéek vagyunk arra is, hogy a második világháború után népünk élni tudott a Szovjet Hadsereg győzelme által nyújtott lehetőségekkel, s a hazánk felszabadítása óta eltelt 13 évtized alatt hatalmas eredményeket ért el a szocializmus építésében. A felszabadult Magyarország szabad, független, valóban demokratikus országgá lett. Tragikus, hogy ennek ellenére a múlt év októberének végén és november elején ellenforradalom tombolhatott az országban. A szovjet-magyar barátság azonban 1956 őszén is erősnek bizonyult és vérrel pecsételődött meg!

Most, a Nagy Októberi Szocialista Forradalom 40. évfordulójának megünneplése még erősebbé és megbontathatlanabbá teszi a magyar és szovjet nép internacionalizmuson alapuló, igaz, mély barátságát!

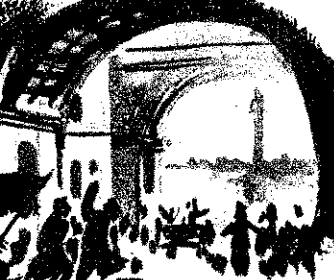

# A Téli Palota

(Részlet a Polgárháború éve)

**E**ste kilenc órakor felhangzott a Péter-Pál-erődből a jelező ágyú-  
lövés. Ugyanilyen lövést adott le az „Auróra” cirkáló is. Azután  
egy tábori ágyúból, melyet kézzel vonszoltak ki és állítottak fel  
a vezérkari épület boltzata alá, éles lövést adtak le, mely a  
palota pártányzatát érte. Az ágyúdörgést sűrű puská- és gép-  
puskálövés kísérte mindkét fél részéről.  
A hadapródok a Palota térre nyomulni akaró vörösgárdista- és  
pengerész-osztagokat puská- és géppuskarúzzal fogadták.

Az utimátum átvétele után az ideiglenes kormány a Malachit-  
teremből, amelynek ablakait át vérszólóan fénylettek az „Auróra” cir-  
káló lámpái, átment a Téli palota belső termeibe. Innen nem látszott a  
cirkáló és az ágyúzás is kevésbé hallatszott.

A miniszterek a Tábornagyi teremben jártak fel és alá és rosszabb-  
nál-rosszabb híreket adtak át egymásnak. Egyszerre felülről kiáltás hal-  
latszott. „Vigyázat!” Mindnyájan szétszaladtak. Az erkélyről egy mat-  
róz hajolt be bombával a kezében. Néhány másodperc múlva robbanás  
hallatszott. Pálcsinszkij egy csoport hadapróddal együtt az erkélyre ro-  
hant, lefogták a matrózt és átadalmason vonszolták lefelé. A bomba  
csak egy hadapródot sebesített meg, de az a tény, hogy a felső emeleten  
matrózok jelenek meg, siettetette a bomlást a 2. orvosiak iskolá-  
hadapródjai között. Ezek után vonakodtak a palotában maradni és csak  
a sűrű lövöldözés akadályozta meg őket abban, hogy a Téli palotát  
elhagyják.

Este tíz óra a petrográdi női rohamzászlóalj százada nem állta  
tovább az ostromlók tilét és megadta magát. A női rohamzászaddal  
együtt az Északi-fronti hadapródiszkola növendékeinek jelentékeny része  
és más iskolák egyes csoportjai is távoztak a Téli palotából. Egy időre  
mindkét részről elcsendesedett a lövöldözés.

Tíz óra öt perckor az ideiglenes kormány sürgönyt fogalmazott meg  
és küldött szét: „Mindenkinek, mindenkinek, mindenkinek...”, amely-  
ben a hadsereg és a nép védelme alá helyezte magát.

A Téli palotába közel érkezett a főhadiszállásról, Duchonyintól.  
Duchonyin részletes jelentést tett arról, hogy milyen kozák katonai ala-  
kulatok érkeznek október 26-án és általában milyen támogatásra lehet  
számítani.

Esti 11 óra körül a lövöldözés megújult. Az ideiglenes kormány ma-  
kakassága arra készítette a forradalmi katonai bizottságot, hogy a Péter-  
Pál-erőd ágyúiból lövesse a Téli palotát.

A Péter-Pál-erődbe a tilzérségi gyakorlóteréről tilzerek érkeztek, ki-  
ket Sverdlöv parancsára küldtek. A matrózok megvizsgálták az ágyúkat  
s azokat teljesen használhatónak találták. Amikor parancs érkezett,  
hogy löjjenek a háromhüvelykes ágyúkból, megnyitották a tüzet a  
Téli palota ellen. Mintegy 35 lövést adtak le. Csak két lövés talált. Az  
egyik lövedék közvetlenül amellet a szoba mellett robbant fel, ahol az  
ideiglenes kormány tagjai tartózkodtak. Az erődítmény ágyúinak tüze  
ugyan kevés kárt okozott, de annál nagyobb volt a morális hatás. Az  
„Auróra” és a Téli palota ostromának parancsnoka — a Péter-Pál-  
erőd — között fényjelzést szerveztek meg. Az „Auróra”-nak megadták  
a jelet: „Gyors tűz vakítóással”. Az „Auróra” nehézágyú tüzevel tá-  
mogatta a Péter-Pál-erődöt. Csak vakítóással löttek ugyan, de azért a  
hatás a Péter-Pál-erőd hadműveleteivel kapcsolatban óriási volt.

A tilzérségi tilzéssel egyidőben erősödött a puská- és géppuskarúzz  
is. A forradalmi katonai bizottság csapatai a tér felől támadásba men-  
tek át. De a támadást visszaverték. Csak egy kis csapat, mintegy ötven  
vakmerő vörösgárdista törte át magát a barikádokon, egészen a palota  
főkapujáig. Itt azonban a hadapródok közrefogták és lefegyverezték őket.

**A**z ostrom már több mint 6 órán át tartott. Sok vörösgárdista és  
katona reggel óta szünet nélkül a palota körül volt. A csapatok-  
hoz mozgó-konyhák érkeztek, ennivalóval látták el a munká-  
sokat és katonákat. A villamosvasutas vörösgárdisták, a villamos-  
vezetők és jegyszedők közvettségével megemelték az egyik vil-  
lamosremizbe, hogy miután a palota ostroma sokáig tart, küldje-  
nek élelmiszert.

A villamosremizben az üzemi bizottság tagjai teljesítették ügyeletes  
szolgálatot. Megraktak egy villamoskocsit. Petrográd elcsendesedett utcáin,

az őszi éjszaka ködében, egy fényesen kivilágított villamoskocsi haladt  
— szállította az élelmiszert a vörösgárdistáknak. Egy idő múlva a Palota  
térhez még néhány vörösgárdistával teli villamoskocsi érkezett.

A proletárfelkelés e harcok napjaiban óriási szerepet játszottak a  
munkások, ha ez nem is volt nagyon szembeszökő. A Vörös Gárda min-  
den nagyobb csapatában voltak nők betegápolói minőségben vagy néha  
harcosként is. Voltak külön női betegápolói osztagok is. A Vasziljevskij-  
szigeten egy kisebb varróműhelyben 50 munkásnő dolgozott. Október  
25-én mindnyájan, kivétel nélkül, feliratkoztak betegápolóknak. Csopor-  
tokra oszlottak, csatlakoztak a vörösgárdista csapatokhoz és egész éj-  
szaka virrasztottak a Téli palota közelében, bekötötték a sebesült ka-  
tonákat és vörösgárdistákat.

A Téli palotánál nem szűnt meg a fegyver- és géppuskarúzz. Az  
ágyúk dűbörgésére megremegetek az ellenforradalom nyílt és titkos hí-  
vei. Minden pillanatban várható volt az ideiglenes kormány dicséletes  
eltűnése a színtérről. Nyikótyin miniszter utoljára beszélt a városi du-  
mával. A дума kádettfrakciójának tagja, Kuzkova még közbüni tudta  
vele, hogy a Téli palotához nagy küldöttség indult a városi дума ös-  
szes frakcióinak képviseletében. A közpárti pártok vezetői, akik az  
ideiglenes kormányának a legkisebb segítségét sem tudták nyújtani, a  
kádettokkal együtt felvonulást rendeztek a Téli palotához. Amikor a vá-  
rosi дума-ban megtudták, hogy az ideiglenes kormány ultimátumot ka-  
pott, a polgármester azt javasolta, hogy a lövöldözés megakadályozására  
küldöttséget menesszenek az „Auróra” cirkálóra. Elhatározták, hogy  
nemcsak az „Auróra”, hanem a Téli palotába és a munkás- és ka-  
tonaküldöttségek szövetségébe is menesszenek küldöttségeket. A három kü-  
ldöttség tagjai voltak: Schreider polgármester, Iszajev, a дума elnöke,  
Pényina grófnő, Korotnyev és más дума tagok. Elsőnek, éjszaka 11 felé,  
az „Auróra”-ra küldött küldöttség került vissza a városi dumába. Azonnal  
folytatták a дума ülést. A küldöttség közölte, hogy nem docsátották a  
cirkálóra.

A küldöttség közlése valóságos vihart keltett. Bichovszkij eszer ug-  
rott a szószékre.

— A дума nem állhat távol az eseményektől abban a pillanatban,  
amikor a nép ügyének érdemes harcosai egyedül maradtak a Téli palo-  
tában és készek meghalni — kiáltotta Bichovszkij. Hisztériás beszédét az-  
szal az indítvánnyal fejezte be, hogy az egész дума menjen át a Téli  
palotába és haljon meg választóitjaival együtt.

E percben megjelent a дума ülésén Prokopovics miniszter. Sirástól  
elcsukló hangon panaszkolta, hogy nem eresztik be a Téli palotába, hogy  
ott az ideiglenes kormány sorsában sztozzhasson. Karjait a képviselők  
felé kitérve könyörgött:

— Most, amikor az önök választóitjai meghalni készülnek, feleldjék  
el a pártviszállyokat... és menjünk mindnyájan vagy megvédeni őket,  
vagy meghalni.

A дума-frakciók tárgyalni kezdték a kérdést: meghaljanak-e az  
ideiglenes kormányal együtt? Az eszerek és mensevkek elhatározták,  
hogy meghalnak. A kádétek és a többi párt képviselői kijelentették,  
hogy elmennek meghalni az eszerekkel és mensevkekkel együtt. Pjatyj-  
gorosz városának polgármestere, aki véletlenül volt jelen az ülésen, an-  
nak az óhajának adott kifejezést, hogy ő is csatlakozhassék a menethez.  
A pjatyigorszki képviselőkhöz csatlakozott a szaratovai дума egyik tagja,  
aki szintén véletlenül volt jelen az ülésen.

A javaslat felett, hogy a Téli palotába menjenek, névszerű szava-  
zással döntöttek. A teremben csend volt. Egymásután név szerint hívták  
fel a városi дума tagjait. Mindenki felült és azt felelte: „Igen, megyek  
és meghalok az ideiglenes kormány tagjaival együtt”. Ezt hatvankét ember  
jelentette ki. Tizenhárom kijelentették, hogy elmennek a munkás-  
küldöttsék szövetségébe. Három internacionalista mensevkek tartózkodott a  
„meghalástól”.

**A** városi дума tagjai lementek a lépcsőn, hogy kimenjenek az ut-  
cára. Ebben a percben közölték velük, hogy a Téli palotából  
visszérkezett a küldöttség. Mindnyájan visszatértek és újra meg-  
nyitották a дума ülést. A küldöttség elmondta, hogy nem jutott  
be a Téli palotába. Mindenfélé sötét sikátorokon keresztül,  
nagynehezen elvezették őket a Müllonnája utcából a Palota  
térre. A képviselők fehér kendőt lobogtatva, a Téli palota felé mentek,  
de onnan tüzei kezdték rájuk. A küldöttség azzal vígázta magát,  
hogy a Téli palota védelmezői a sötétben nyilbán nem látták a fehér  
zászlót. Az egyik dumatag kijelentette, hogy nyilbán azért láttak rájuk,  
mert félték, hogy a boisevikoknak nyitnak utat a Téli palotába.

Pényina grófnő lépett a dobogóra.

— Ha a városi дума tagjai nem fériközhetnek a Téli palotához, odaül-  
hatnak a Téli palotát ostromló ágyúk elé és kategórikusan kijelenthetik,  
hogy a boisevikok csak a testükhöz keresztül löhetnek az ideiglenes kar-  
mányra! — kiáltotta.

A grófnő szónoklata újra fellelkésítette a már-már lehangozott város-  
atyákat és a дума tagjai másodszor is kimentek az utcára. Hideg eső  
permetezett. Az utcák néptelenné látszottak. Lövések sem hallatszottak.  
A дума tagjai határozatlanul álldogáltak. Egyszerre „hírnök” érkezett.

— Várjanak, a parasztküldöttsék tanácsa vonul a dumához teljes  
létszámban, hogy együttes ülést tartsanak.

Újra visszatértek a terembe, várták a küldöttséget. A hisztériás, fel-  
csigázott hangulat kezdett lelohadni. Közölték, hogy Sz. Mászlov, a föld-



# Bevétele

## a Szovjetunióban című műből)

művelésügyi miniszter, aki a Téli palotában volt, valamilyen módon írást küldött, amelyet Mászlov maga „hálalja utáinak” nevez s azt írja benne, hogy „ha meg kell halnia, utolsó percében átkezeli fogja a demokráciát, mely őt az ideiglenes kormányba küldte és most védelem nélkül hagyja.”

A cédula mély benyomást keltett. Arról kezdtek újra beszélni hogy azonnal el kell indulni és meg kell halni az ideiglenes kormányért. Végül is, késő éjszaka elindultak a Téli palota felé. A menet élén Schreider polgármester és Prokopovics haladtak, egyik kezükben lámpással, a másikban esernyővel. De a városi дума tagjainak mégsem kellett meghalniuk.

A menet csak a Katalin-csatornánál jutott el. Az utat eldélta egy kisebb tengerészcsapat: „A bizottság azt parancsolta, hogy senkit se engedjünk a Téli palotába”.

Schreider és Prokopovics vitatkozni kezdtek a tengerészekkel. A többségből hangos kiáltások hallatszottak.

Egy tengerész hangosan, élesen kiadta a parancsot:

— Menjenek haza és hagyjanak bennünket békében!

A menet egy kicsit még álldogált, azután csendesen megfordultak és visszamentek a dumába.

Elég volt rákiáltani ezekre a politikai hullákra, hogy visszaforduljanak. Ez idő alatt a főhadiszálláson lényegesen megváltozott a helyzet. Duchonyin tábornok esti tíz óra és éjjel egy óra között felhívta az Északi frontot. A telefonhoz a vezérkari főnök, Lukirszkij tábornok jött. Jelenítette, hogy az Északi front főparancsnoka, Cseremiszov tábornok tíz órákor hatálytalannított minden parancsot a Katonaság Petrográdra küldését illetően. Duchonyin megparancsolta, hogy keressék meg Cseremiszovot. Cseremiszov közötté Duchonyinnal, hogy Petrográdon az előző kormány már nem létezik és a kadetpárti Kiskint nevezték ki kormányzó-nak. Ez a kinevezés fordulatot hozott létre a front katonai szervezeteinek hangulatában, éspedig nem az ideiglenes kormány javára.

Duchonyin elcsodálkozott. Arról kezdett beszélni, hogy a kormányt támogatni kell, beszélt a haza iránti kötelességről, de Cseremiszov félbeszakította:

— Egyelőre tartsa titokban a mondottakat, de vegye tudomásul, hogy Petrográdon már nincsen ideiglenes kormány! — Duchonyin felhívta a Nyugati frontot. Kiderült, hogy Cseremiszov már beszélt a front parancsnokával, Balujev tábornokkal. Mint Duchonyin, ez is az egységet, a becsületet és a kötelességet emlegette, de Cseremiszov megmaradt a véleménye mellett.

A főhadiszállás újra felhívta az Északi frontot. Balujev a maga részéről megkísérelte felhívni Duchonyint, de az a Téli palotával beszélt.

Miközben a tábornokok egymással tárgyaltak, a hadseregben világméghajlás terjedt a forradalmi átalakulás híre. Az ezredek vonakodtak az ideiglenes kormány védelmére akcióba lépni. A kerékpárosok megálltak a fővárostól 70 kilométernyire. A forradalmi katonai bizottság hozzájuk küldte Szergo Orzsonnikidzét, aki csak 25-én reggel érkezett Dél-Kaukázusból, ahová a párt VI. kongresszusa után a Központi Bizottság küldte. Gyűlést hívtak össze. Lángoló szavakkal beszélt a petrográdi felkelésről, arról, hogy a kerékpárosokat becsapták. A katonák viharosan üdvözölték Szergot és a forradalmi katonai bizottsághoz csatlakoztak.

Az Északi front hadsereg-bizottsága megoszlott. A többség határozatlan nem az ideiglenes kormány oldalán állt. Miközben Cseremiszov a főhadiszállással beszélt, a bizottság éppen határozatot dolgozott ki. Az Északi front parancsnoka már nem volt ura a helyzetnek. Rendelkezéseinek már nem volt hatáereje. A tömegek nyomása alatt kénytelen volt visszatérni az indulásra kész csapatokhoz.

Magán Petrográdon sem ment senki az ideiglenes kormány segítségére. Még a kozákok is faképnél hagyták.

A kozákok viselkedése volt a legjellegzetesebb példája annak, hogy a forradalom milyen gyorsasággal bomlasztotta az ellenforradalom harci erőt. A kozák csapatok szövetségének tanácsa a Petrográdon állomásozó 1., 4. és 14. doni kozákezred ezredbizottságával együtt október 25-én egész nap ülésezett. Az ezredek képviselői kijelentették, hogy a kozákok nem akarnak az ideiglenes kormány védelmére kelni és semmi esetre sem hajlandók támadásra gyalogsági támogatás nélkül. A kozák katonai előjárók, köztük az újdonsült kozák Szavinkov ezred, akik kiegészítőleg vettek be a kozák csapatok szövetségének tanácsába, hosszú órákon keresztül könyörgöttek a kozákoknak, hogy támogassák Kerenszkij. Szavinkov és a tanács tagja, Filátov azt ígérték a kozákoknak, hogy főköveteléseiket teljesíteni fogják, ha támogatják a kormányt. Hízelegtek nekik, íggyektek őket megnyerni azzal az ígérettel, hogy meg fogják tartani kiváltságos helyzetüket, fenyegették őket, hogy a bolsevikok első dolga az lesz, hogy elbánnak a kozákokkal, elveszik földjüket.

Az ezredbizottságok képviselői, akiket agyongyötörték a hosszú rábeszélésekkel, mégsem akarták a kozák szövetségi tanács vezetőinek javaslatát szavazásra bocsátani és szünetet kértek, hogy a kérdést közvetlenül az ezredbizottságokban tárgyalják meg. Amikor az ülést újra megnyitották, két ezred (az 1. és a 14.) megígérte, hogy teljesíti a parancsot, de ezeknek az ezredeknek néhány százada is ragaszkodott ahhoz, hogy előzleg gyalogságot vonulassanak az utcára. A 4. doni kozákezred pedig egyáltalán vonakodott akcióba lépni. A kozák szövetségi tanács határozatot fogadott el az ideiglenes kormány támogatásáról és közölte, hogy az ezredek készek akcióba lépni a felkelők ellen.

De „gazda” nélkül határoztak: este mind a három ezred, ezredbizottságaik határozata ellenére, kijelentette, hogy: 1. az ideiglenes kormány parancsait nem teljesíti; 2. a petrográdi szovjet ellen nem harcol és 3. kész olyan őrszolgálatot teljesíteni a városban, mint az előző kormány alatt.

A Téli palotánál nem szűnt meg a sűrű lövöldözés. A vörösgárdisták és a matrózok, akiket felingerelt a tüzelőbarikádok mögött ülő hadapródok konok ellenállása, állandóan megújították kísérleteiket, hogy behatolhassanak a palotába. Nem bírta a veszéllyel, lassan, hasoncsúszva, kis csoportokban, közvetlenül a barikádokhoz jutottak.

Legkönnyebb volt behatolni a Téli palotába a tengerészeti főparancsnokság oldaláról, a Szaitkov-bejárón át, ahol egy katonai kórház volt. A sebesült katonák segítettek az arra kerülő matrózoknak és vörösgárdistáknak. Ugyanakkor csapatosan kezdtek behatolni a palotába az ostromlók az Ermitage felől őrizenlenül hagyott bejáraton keresztül.

A matrózok, a vörösgárdisták és katonák gyorsan szétszéledtek az összes emeleten. A palotában uralkodó zűrzavart kihasználva, egyes vörösgárdisták — a „vörös agitátorok”, ahogy őket emlékirataiban Sztankévis főmegbízott nevezi — a hadapródok csoportjába vegyültek és bomlászt vittek a kormány védelmezőinek sorába. A hadapródoknak sikerült a vörösgárdisták egy részét lefegyverezni.

Főként két oldalról intéztek támadásokat a Téli palota ellen: a Milionnája utca és a Sándor-kert felől. A petrográdi helyőrség csapatának élén a Pavlovszkij-ezred, a Kecsaholmi-ezred és a 2. Balti-tartalék-tengerészeszázad harcolt. Velük együtt az első sorokban harcoltak a kronstadti összenont csapat matrózok. Legelől jártak, példájukkal mindenkit magukkal ragadva, a vörösgárdisták.

A hadihajók fényezőré, áttörve a homályt, megvilágították a palotát. A palota vörös volt, mintha vérrel festették volna be. A megvilágított szobákból az ablakokon keresztül világos fényárvák estek az udvarra. A hadapródok kezdték eloltni a szobákban a lámpákat. A fegyverropogás, séppuskakattogás és ágyűlövések irtózatossá hangzavarrá kavarodtak.

Éjjel egy órákor gyengült a tüzelés a barikádok felől.

Az ostromlók tömege mánd közelebb és közelebb jutott a palotához és a Sándor-emlékoszlopnál gyűlt össze. Mindkét oldalról még erősebben nyomták a hadapródokat. A vörösgárdisták a farakásoknál kezdtek csoportosulni és barikádokként használták fel azokat a hadapródok ellen. Az ostromlók szájról-szájra adták a parancsot: beszüntetni a tüzelést, várnai a „Rohamra!” hívó puskalövést.

A palotán belül a már előbb behatott vörösgárdista csoportok harcoltak, időről-időre még elhangzott egy-egy puskalövés, itt-ott még katagott egy gépfegyver, de az ellenségnek már nem volt ereje ellenálni az őt körülvevő emberitömegek nyomásának.

Nemsokára felhangzott a „Rohamra!” hívó puskalövés s az emberitömegek elkepte a palota kaput és bejáratát és benyomult az épületbe.

Péter—Pál-erőd háromhüvelykes ágyúinak dörgése elhallgatott. A levegő visszhangzott a szüntelen géppuska- és fegyverlövéseket túlharoság, dörgő, győzelmes „hurra” kiáltástól. A vörösgárdisták, matrózok, katonák keresztülugrottak a barikádokon, meg-megbotlottak, elesetek és újra felkeltek s az eleven áradat elbontotta a bejáratokat, az előcsarnokot, a lépcsőket.

Éjjel két órára bevették a Téli palotát. A burzsoá ideiglenes kormány utolsó fellegrádra elesett.

A cári nagytermek nyugalmát „hurra” kiáltások, ezer és ezer láb dobogása, fegyvercsörgés verte fel. Másfél évszázad óta állt ez a nagyszerű, óriási épület mint bevehetetlen erőd, mint a nemest, földesúri és burzsoá hatalom megingathatatlanságának szimbóluma. Es ime, a petrográdi munkás-, katonai és matrózcsapatok mint teljesjogú gazdák léptek be az épületbe, mely azelőtt zárua volt előttük...

A Téli palota elesével az ideiglenes kormány hatalma végleg megszűnt. A fővárosban guzótt a nagy proletár forradalom.





Hosszú hónapok után először...  
Politikai foglalkozás a nagykovácsi  
alosztályon

## Nagykovács

Nem a megszokott, mozgalmas kép fogad bennünket. A laktanya udvarán nem hallatszanak apró vezényszavak, sem a kapcsolárok jól ismert csengése, s a nyitott szertárkapuk nyílásaiban csupán a pihenő szerek motorrésze sütkérezik. Csak amikor léptelink koppannak az udvar kövezetén, akkor kapja fel két olajos ábrázatú tűzoltó a fejét az egyik fecskendő motorházából.

Valami hiba volt a motorral — mondják, s most azon igyekeznek, hogy minél hamarabb üzemképes legyen. Természetesen veszik, hogy a fecskendőt javítják, hiszen ha meghibásodik, mindennél fontosabb, hogy újra és minél gyorsabban üzemképes legyen. Egyikük régi ismerősünk — *Tóth Ferenc t.orm.* elvtárs. Néhány szor már találkoztunk vele hol itt, hol meg a megye más helységében. Csak később tudjuk meg, hogy „részéről” nem is olyan természetes az imént látott motorjavítás, hiszen szabadságon van.

Az épületben is szokatlan csend fogad bennünket, amelyet csak a telefonos jelentkezése szakít félbe.

A többiek a társalgóban vannak. Politikai foglalkozás van. Hosszú idő után most — először! Az elvtársak *Cs. Kovács hdgy.* elvtárs szavaira figyelnek, aki éppen az osztályharc jelentőségéről beszél. Egyszerű szavakkal, higgadtan, nyugodtan és mégis érthetően magyaráz, látszik, hogy alaposan készült az előadásra. Szinte furcsának tűnik, hogy nem a mögötte levő és az előző napi ünnepélyes alkalomra a régi testületi zászlóval leterített asztalnál ül, hanem ugyanannál, amelynél a többiek. Amikor az okát kérdezzük, a maga módján csendesen mosolyogva válaszol:

— Az túl messzi van az elvtársaktól, s én jobban szeretek minél közelebb lenni hozzájuk...

A falon még ott díszleg a dekoráció, amit az előző napi első és ünnepélyes külsőségek között megrendezett politikai foglalkozásra, illetve megnyitóra készítettek az elvtársak. Egyszerű! Látszik, hogy nem dekorációs szakember készítette — mégis egyszerűsége ellenére sokatmondó. A nagy-

A ceglédi alosztályon Gyura hdgy.  
elvtárs tartotta az előadást



# EGYSÉGEINK életéből

## Dabas

kővárosi alosztály tűzoltói készítettek, hogy a külsőségekben is kifejezzék, mennyire érzik a politikai oktatás jelentőségét.

Egyelőre még csak az első előadásnál tartanak, így érthetően még egyikük sem készült fel. Véleményt sem mondanak az előhangzattokról, arra csak később kerül sor, amikor már elmélyülnek az anyag tanulmányozásában. Elő az eredmény — mármint az első előadás eredménye — milyen lesz, az majd később derül ki. Az előadó felkészültségét és igen jó előadási módját tekintve, mindenesetre jónak kell lennie. Ha viszont azt vesszük, hogy az előadáson senki nem készített jegyzetet, sőt még az anyagot sem kapták meg, akkor sokkal kevesebb a jóeredmény valószínűsége. Mindenesetre nem ártana, ha okulinának az első előadáson tapasztalt hiányosságokból!

Mindenki az „apró” társalgónak nevezett helyiségben üldögel. Csak az imént jöttek be a szertárból, ahol a kismotorfecskendő indítását gyakorolták. Az alosztályparancsnok elvtárs közölte velünk, hogy éppen politikai foglalkozás van. Jó, hogy mondta, mert máskülönben abban a meggyőződésben hagytuk volna magunk mögött a dabasi alosztályt, hogy felolvasó-délelőttön voltunk. A politikai foglalkozás előadója ugyanis más, fontos parancs következtében a területen volt, és helyette nem készült fel senki a politikai osztálytól kiadott, sokszorosított anyagból. Így aztán keveset láttunk és tapasztaltunk Dabason. S mivel az a kevés, amit láthattunk, az sem mondható jónak, különösebb kommentárt sem fűzünk hozzá, mert úgy gon-



Feszült a figyelem — foltnak a sorok a jegyzetfüzetben

## Cegléd

Amikor ott voltunk, éppen gyakorlatot tartottak az egyik újonnan alakult KTSZ-ben. Ezért Nagykovácsra mentünk vissza, hogy részt vegyünk az első politikai foglalkozáson.

Reggel, sőt amikor délután visszaérkeztünk, még mindig úgy volt, hogy fél 3 óra-  
kor kezdenek, de végül 3 óra lett belőle. A félórás késés abból eredt, hogy az előadó, *Gyura hdgy.* elvtárs nem készült el az előadás anyagával.

A Nagykovácsón tapasztaltakkal ellentétben itt jegyzeteltek az elvtársak, sőt a „Marxizmus-leninizmus kérdései” tanfolyam anyaga is ott tornyosult az előadó asztalán. Az előadással azonban már nem volt minden rendben. *Gyura* elvtárs előadásán ugyanis érződött, hogy alig pár perccel előbb készült el az anyaggal, s jóformán ideje sem volt arra, hogy megegyeszen átolvassa.

Észrevételünket — ahogyan szoktuk — közöltük az alosztályparancsnok elvtárral. Egyetértett vele, s ahogyan mi ismerjük Kocsis elvtársat, mindent megtesz, hogy a következő előadás, illetve politikai foglalkozás unár olyan legyen, hogy legközelebb az előbbieket ellenkezőjét írhasuk.

doljuk, bírálatként az is elegendő lesz az elvtársaknak ahhoz, hogy sokkal — de sokkal — nagyobbra becsüljék a politikai oktatás jelentőségét!

## Gödöllő

Csak az tudja értékelni igazán, hogy milyen munkát végeztek a gödöllői tűzoltó elvtársak, aki már 3 évvel ezelőtt is látta a laktanyájukat. Az istálló helyén új raktár épült, és az épület kívülről, belülről egyaránt nem sejteti, hogy valamikor a derék tűzoltóiovak hajlékukul szolgált. A polcokon mindenütt példás rend és tisztaság. Elmondhatjuk, hogy a raktár mintaszerű.

Az udvar hátsó részében 3 évvel ezelőtt még egy düledező épület roskadozott. Az elvtársak nekiláttak lebontották a romos részt. Az udvart izlésesen felszortáltk kavicssal, s az épület előtti részt takaros virággyakkal díszítették. De a belső helyiségre is csak azt mondhatjuk, hogy mindenütt rend és tisztaság uralkodik. És munde az gödöllői elvtársak jó kollektív munkájának az eredménye! Ha megmondjuk, két év alatt a folyamatos építkezésekkel közel 45 000 Ft-ot takarítottak meg népgazdaságunknak.

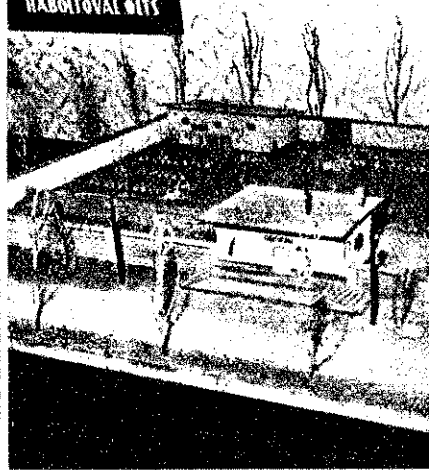
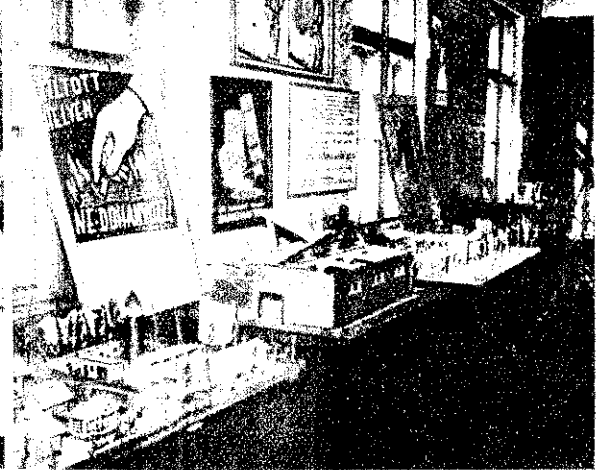
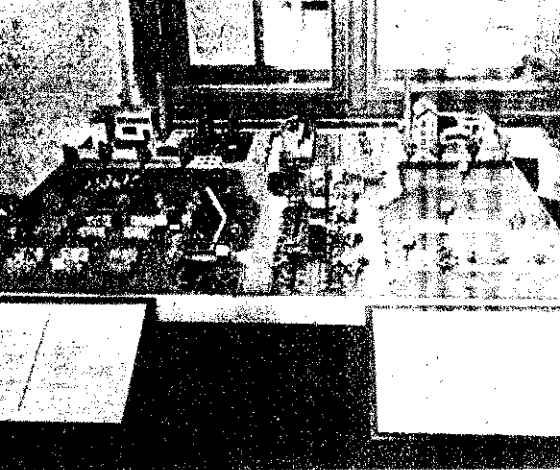

Az egyik igen ötletes, méretarányos modell

A kiállítás jellegét tükrözi ez a részlet

Hordós-telep makettje

# 5 forint 80-ba került

## A HEVES MEGYEI TŰZRENDEZÉSZETI KIÁLLÍTÁS

Sajnos — mondják —, a kiskocsit és a két darab redisztoilat már nem tudták elkészíteni, s így aztán 6 forint 80 fillért kellett fizetni érte... Egy szóval: a Heves megyei tűzrendészeti kiállítás „csaknem” 6 forintba került, igaz, hogy ez is „csaját” zsebből ment... S hogy mit lehet all 6 forintból csinálni, azt Heves megye lelkes állami tűzoltói tudják, és azok látják, akik a kiállítást meglátogatják.

**TIZENKÉT TEREPASZTAL** művészi makettjei, ötletes plakátok és propagandafeliratok; a megye területén készített, sok esetben megrázó erejű dokumentációs fényképfelvételek; egy kis tűzoltástörténeti áttekintést adó szemléltető anyag; mentő tűzrendészetiünk egy-egy mozaikja és községi önkéntes testületeink életének néhány mozzanata teszi a megye október 5-én megnyitott kiállítását szemléltetővé, érdekessé, változatosá és — ami a legfőbb — igazán propagandisztikus jellegűvé. Elmondhatjuk, hogy az egész kiállítás fő célja és mondanivalójának lényege a megelőzés fontosságának propagálása, s a kiállított anyagok aránya és rendszerezése is teljes mértékben ezt a vezérelvet tükrözi.

**A LÁTOGATÓK** — többek között — ötletes maketteken szemléltetik pl. a szőrűskertek szabályoknak megfelelő telepítését; a lábonálló gabona learatásánál követendő helyes szempontokat; az állandó jellegű közös szőrűn előrt tűztávtalokat; a belsőre behordott gabonasztrágók helyes és szabálytalan elhelyezési módját. Egyidejűleg megismerhetjük az egyik megyei szocialista szektor ideális telepítési és elhelyezési körülményeit, továbbá tájékozódhatnak az egyes üzemek szemléltető üzemenetéről, valamint a lakóházi tűzvédelem jelentősebb kérdéseiről.

**NEM NAGY A KIÁLLÍTÁS**, nem is zsúfolt. Mondanivalója mégis megfogja a szemlélőt, mert egyetlen mondatba sűrítethető: „Védkezünk a tűzvészly ellen!” S ami még inkább érdekessé teszi — az a megye állami tűzoltóinak igen nagy buzgalomról, hozzáértő szak-szerűségéről és igen-igen nagy ügy-szeretetről tanuskodó kezemunkája. Az egriek szőrűskert-makettjei, az osztálybörzs falurészlete, úgyszintén az egriek hordóstelepe, az alosztály tisztiországának robbanóanyagraktára; a gyöngyösi szőrűskert- és tűzésztelepmakettjei; a hatvaniak TŰZEP-telepe; a füzessabonyiak által készített állami gazdaság-makett s a sirokiak üzemanyag-tárolója és kultúrháza — egy-

től-egyig a kiállítás érdekes darabjai. Egy esztendővel ezelőtt született a kiállítás-rendezés gondolata, novemberben láttak neki, és hosszú hónapok után, lelkes ezermester-tűzoltók nagy türelmet, hozzáértést és aprólékos gondosságot kívánó kezemunkája, valamint egyes üzemek anyagi segítségével nyomán meg is nyílt a kiállítás.

**NEHEZ LENNE ELDÖNTENI**, ké legyen az elismerés babérja, mégis ki kell emelnünk Kosteletzky Sándor szds., Herbály Vince tórn. (Eger), Barócsi Ferenc tórn., Györfalusi János tórn. (Gyöngyös), Nagy Sándor tórn., Podmaniczki Dezso szkv. (Hatvan), Menyhárt János tiz. (Füzessabony), Ivádi Mátyás szkv. (Siroki ös) és Oláh Sándor tórn. (Eger, I. sz. tisztórs) elvtársak nevét, akik kiemelkedő és fáradságot nem ismerő értékes munkájukkal járultak hozzá a kiállítás sikeréhez.

**A gyöngyösi alosztályon** megnyitott Heves megyei tűzrendészeti kiállítás megelőző tűzvédelmi munkánk újabb, eredményes állomása és egy egész megye tűzoltóságának tanúságtétele tűzvédelmi tevékenységünk szilkszerű továbbfejlesztése mellett.



Lakóház és kultúrház modellje



A kiállítás legsikerültebb darabja — Barócsi tórn. munkája

Fatelep makettje; háttérben fényképes dokumentáció

Egy kis izelítő a mentő tűzrendészeti

Az önkéntes testületek életével foglalkozó rész

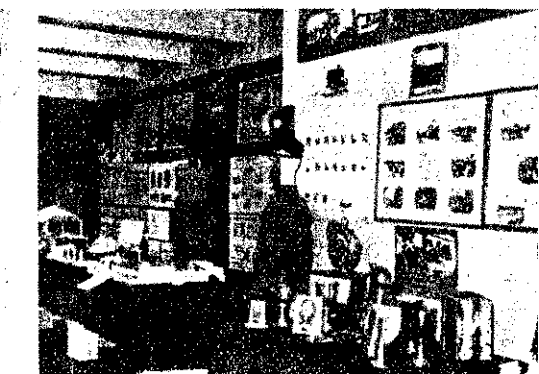
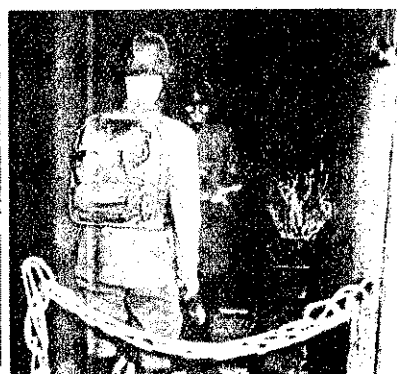
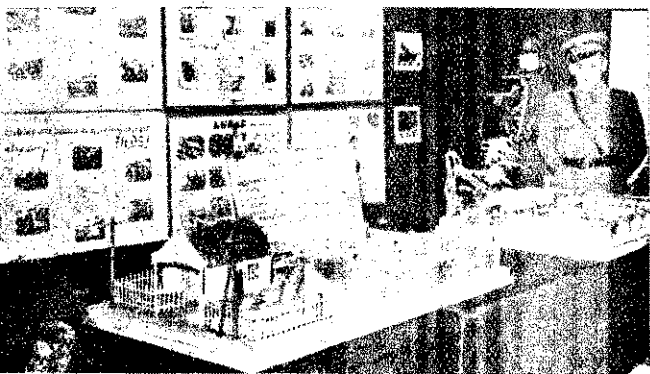

# TÜZRENDÉSZETI ELŐADÓINK *figyelmébe*

## Hogyan tartunk tűzrendészeti szemlét és milyen legyen a vonatkozó eljárás helyes módja?

### A szemlékről — általában

Mindannyiunk előtt ismeretes, hogy a tűz megelőzésére vonatkozó határozat kiadását általában szemle előzi meg. Tűzrendészeti szemlét lehet tartani a fél kérelmére, amikor a vállalat vagy üzem írásban, esetleg szóban keresi meg az elsőfokú tűzrendészeti hatóságot. Történhet a szemle hivatalból is, amikor a tűzrendészeti hatóság saját kezdeményezése alapján tartja meg egy üzem szemléjét. A fél által kért szemléket a beérkezés sorrendjében, 8 napon belül kell megtartani, kivéve ha a szemlét sürgősen kérik, mivel esetleg fontos termelési vagy tűzvédelmi érdek fűződik hozzá. Ilyen esetben soronkívül kell megtartani. Ha a szemlét kérő megjelöli a szemle idejét és kéri, hogy az általa megjelölt időben tartsák meg, akkor a lehetőség szerint igazodjunk a kért időponthoz. A szemle időpontjáról az érdekelt vállalatot 48 órával előbb értesíteni kell.

### Kik vegyenek részt a szemlén?

Az üzem jellegétől függően a tűzrendészeti előadónak fel kell készülni a szemlére és tanulmányozni kell az idevonatkozó szakirodalmat vagy szabványokat. A tűzrendészeti szemlére meg kell hívni a vállalat igazgatóját vagy műszaki vezetőjét, a vállalat tűzrendészeti előadóját s — amennyiben van — a tűzrendészeti bizottság egy tagját, az üzem tűzoltóparancsnokát vagy instruktorát és a szemlélt üzemrész műszaki vezetőjét, nagyobb objektumok esetében pedig az illetékes szakminisztérium tűzrendészeti előadóját is. A szemle alkalmával az üzemet, annak minden helyiségét — a pincétől a padlásig — megvizsgáljuk abból a célból, hogy az esetleges tűzrendészeti szabálytalanságokat megállapítsuk, s azok megszüntetésére és az üzemben, műhelyben keletkező tűz azonnali eloltására a megfelelő felszerelések előírásával helyes és szakszerű intézkedéseket tegyünk.

### A jegyzőkönyv elkészítésének helyes módja

A felsorolt személyeknek azért kell részt venniük a szemlén, hogy az üzem technológiájáról, az anyagi lehetőségekről, az üzem fejlesztési tervéről stb., tehát olyan kérdésekről, melyek fontosak ahhoz, hogy a kiadandó határozat reális és elfogadható legyen, reális tájékoztatást adjanak. A meghatározott tűzrendészeti szemlékről jegyzőkönyvet kell készíteni, melyben rögzíteni kell az észlelt tűzrendészeti szabálytalanságokat, a bejárás sorrendjének megfelelően — üzem-, illetve műhelyrészenként csoportosítva és pontokban feltüntetve. Tekintettel arra, hogy a jegyzőkönyvet mindkét félnek alá kell írnia, tehát nem lehet egyoldalú, hanem a vállalat részéről felmerült véleményeket is rögzíteni kell benne. A jegyzőkönyv végén fel kell tüntetni, hogy a vállalat részéről egyetértenek a jegyzőkönyvben foglaltakkal. A szemlén hivatalosan jelenlévő személyek a jegyzőkönyvet aláírják. Ezután kerül sor a tűzrendészeti határozat kidolgozására, illetve kiadására.

### A határozat fontos okmány!

Ha az ország bármely részén megkérdezzük a tűzrendészeti előadói munkakörben dolgozó elvtársainkat arról, hogyan kell szemlét tartaniok, bizonyára sorban szinte hiba nélkül elmondják az előbb ismertetett szempontokat. Tűz-

rendészeti előadóink nagyobb számban valóban így is dolgozik. Nagyon fontos mindig szem előtt tartanunk, hogy a kiadandó tűzrendészeti határozat igen fontos okmány, mellyel számtalan esetben a bíróság vagy a rendőrség el kell bíróságnunk, hogy előírásaink hogyan biztosítottuk egy-egy üzemi vagy objektum megelőző tűzrendészeti. Éppen ezért meg kell gondolnunk, hogy egy-egy előírás megbétele szakszerű gazdaságos legyen. Nézzük ezek utána, hogy a gyakorlatban milyen hibákat tapasztalhatunk.

**Mindenkor vegyük igénybe a műszaki vezetők segítségét!**

A szemle alkalmával az érdekelt vállalatot nem mindenhol értesítik, ezért a szemlén sokszor legfeljebb csak a vállalat tűzrendészeti előadója vesz részt (ha esetleg az üzemben tartózkodik), és vele beszélnek meg a feladatokat. Ha a tűzrendészeti előadó részleteiben jól ismeri az üzem tűzrendészeti problémáit és amellet műszaki képzettsége van, akkor nincs komolyabb baj. De ez a ritkább eset. Gyakorít, hogy az üzem tűzrendészeti előadója esetleg adminisztratív vonalon dolgozik és rövid ideje foglalkozik a tűzrendészeti munkakörrel. Ilyenkor a tűzrendészeti határozat kiadásra kerül anélkül, hogy az üzemrészről az új határozat kiadásán igénybevétték volna a műszaki vezetők segítségét és főleg a véleményét. Így fordulhat azután elő olyan eset, hogy minden új határozat újabb és újabb előírásokat tartalmaz anélkül, hogy az üzem nagyobbodott volna, vagy a technológiában változás állt volna be. Ilyen esetben joggal vetőd fel a vállalat részéről a panasz, hogy félnek a tűzrendészeti szemléktől, mert minden évben újabb terheket varrnak vállalat nyakába, és az a véleményük, hogy a tűzrendészeti előírásai olyanok, amelyeket végrehajtani úgysem lehet mert ha az előírtakat végrehajtották, a következő szemlén úgyis felfedeznek valamilyen hiányosságot.

### Ne tegyünk felesleges előírásokat!

A másik még mindig tapasztalható hiányosság, hogy több évvel előzőleg valamelyik kevésbé képzett tűzrendészeti előadó a hatóság részéről szakszerűtlenül előírt valamely beruházást igénylő dolgot, s a vállalat a felesleges szervet annak költségeit igényelte is, de még — szerencsére — nem kapta meg. Az újonnan eljáró tűzrendészeti előadó, aki már képzettebb az elődjénél, tekintettel arra, hogy a vállalat úgyis igényelte az összeget, vagy pedig attól tart, hátha tűz eset keletkezik és akkor őt vonják felelősségre, bár érzi és tudja, hogy helytelen az előző előírás, az újabb határozat kiadásánál mégsem törli a határozatból, illetve ismét előírásként alkalmazza. Ezzel kapcsolatban jegyezzük meg, hogy intézkedéseinknél mindig a népgazdaság érdekei az irányadók. Mindenkor figyelembe kell venniük a termelés zavartalanosságát és soha nem helyezkedhetünk merev álláspontonra, hanem a közérdeknek megfelelően figyelembe kell vennünk a tervteljesítés lehetőségeit és az adott helyzetet. Ne tegyünk tehát olyan előírásokat, amelyek feleslegesek vagy kivihetetlenek, hanem úgy gazdálkodjunk az állami pénzzel, mintha a magunké lenne.

### Nagyobb szakszerűséget a tűzvédelmi felszerelések előírásánál!

A tűzvédelmi felszerelések előírásánál sem járunk el mindig szakszerűen. Sokan nem veszik figyelembe, hogy egy helyiségben esetleg megváltozott a munkafolyamat és az előzőleg előírt és e helyiségben elhelyezett kézi tűzoltókészülék automatikusan újra előírják, vagy azt az elvet vallják, hogy minden helyiségben legyen kézi tűzoltókészülék. Tapasztalatunk, hogy így egy-egy üzemben jóval nagyobb mennyiségű készülék halmozódik fel, mint amennyire szükség van. Igen lényeges, hogy tisztában legyünk az egyes anyagok gyúlési hőfokával. Tűzrendészeti előadóink nagy része — helytelenül — csupán két csoportra osztja a különböző anyagokat: éghető és nem éghető anyagokra. Figye-



be véve az éghető anyagok sokféleségét, az ilyen osztás könnyen túlzott előírásokra vezethet. Minden esetben ól kell kiindulnunk, hogy a vizsgálat tárgyát képező részben mitől keletkezhet tűz és arra kell törekednünk, hogy a keletkezési okot megszüntessük.

### Körültekintő eljárást a kézioltókészülékek esetében!

Tűzrendészeti előadóinknak minden esetben körültekintően kell eljárniuk, ha észreveszik, hogy valamely üzemben meglévő készülékek meghaladják az előírt kézioltókészülék számát és esetleg lényeges felesleg mutatkozik. Igen üzemben ugyanis hiány van a készülékekben, mivel a rító vállalat nem tud szállítani. Eppen ezért arra kell törekedniük, hogy ahol felesleggel találkozunk, onnét a készült olyan üzembe irányítsuk át, ahol hiány van. Ez könyvtűrással vagy egyéb módon egyszerűen megoldható.

### Pontos, szakszerű és félreérthetetlen előírásokat!

A határozat előírásai mindig legyenek pontosak és félreérthetetlenek. Ezt — sajnos — például tűzveszélyes folyadékvagy gyúlékony anyagok mennyiségének előírásánál alig tapasztaljuk. Még ma is használunk olyan általános előírást, hogy ebből vagy abból az anyagból csak a napi szükséglet-megfelelő mennyiséget szabad tartani. De az eljáró elv-már nem vesz annyi fáradságot, hogy a napi szükséglet-mennyiségét megtudja. Előfordult, hogy ellenőrzésünk alk-al egy kártoló helyiségben kifogásoltuk az anyag menny-égét. Elkértük a határozatot, mely kimondja, hogy csak napi szükségletnek megfelelő mennyiségű anyag tartható t. Ugyanakkor kiderült, hogy egy napi szükségletnek felelő anyag nem is fér el a helyiségben. Olyan esettel yakran találkoztunk, amikor a határozat a szabványra tkozva kimondja, hogy a tűz- és robbanóveszélyes folya-ból 40 l tartható a megfelelő edényzetben az üzemhelyi-ven. Érdeklődésünkre általában kiderült, hogy a heti cséglet még a 10 litert sem haladja meg. Ilyen esetben abvány előírásait soha ne általánosítsuk mechanikusan, em pontosan állapítsuk meg a tartható mennyiséget, el annál jobb, minél kevesebb van ezekből az anyagok-a munkahelyen.

### Realitást a tűzrendészeti bizottságok létszámának meghatározásánál!

Szólnunk kell a tűzrendészeti bizottságokról is. A ren-t kimondja, hogy nagyobb üzemekben az üzem műszaki tőiből 3—9 főig kell meghatározni a létszámát. Igen sok rozatból láttuk, hogy egészen kis létszámú üzemeknél is 1 főben állapítják meg a tűzrendészeti bizottságot, holott zem nagyságától függően nem is volna rá szükség. A bi-ságok azért alakulnak, hogy az üzem megelőző tűzvédel-biztosítsák és a vállalatok vezetőinek munkáját csök-sék. Ennek ellenére igen sok tűzrendészeti hatóság elő-határozataiban, hogy a tűzvédelmi bizottságban a vállala-vezetőjének is részt kell venni. Pedig így csak a vezető-terheljük és ugyanakkor nem érünk el célt.

### Csak ellenőrzött, hibátlan határozatokat adjunk ki!

Sose ne feledkezzünk meg arról, hogy amikor a tűzren-eti határozat elkészül, azt még egyszer nézzük át ala-n, illetve olvassuk össze. Az összeolvasás alkalmával ta-hibákat azonnal javítsuk ki. Sajnos, ez nem minden-ven történik meg, és egy-egy elírás következtében olyan egek kerülnek a határozatba, melyek esetleg gúny tár-á tehetik a fontos okmányt.

### Mindig a népgazdaság érdekeit tartsuk szem előtt!

Összefoglalva megállapíthatjuk, hogy a megelőző tűz-észet szempontjából új üzemekben megnyugtatóak az otok, de ne feledjük, hogy nekünk a régi üzemekben rmeelnünk kell. A szemle alkalmával eljáró elvtárs tehát illozza el a dolgot, s ne akarjon „új gyárat építeni”. Mun-során az életvédelmi szempontok mellett mindig tartsa előtt a népgazdaság érdekeit és a meglévő helyzettel ílkodjon. Ugyanakkor magától értetődően nagy gondot tson arra, hogy az általa készített határozat minden pontból teljes, körültekintő és szakszerű legyen.

# Érdekes tűzkeletkezési okok

A hőhalmazódás gyakran lehet meglepő tüzek okozója. Egyébként a felhevítés alatt levő anyagokban tudományosan is kimutatták a gyulladást megelőző anyagi el-változásokat. A következőkben három ilyen esetet ismer-tetünk. Ezek közül az első kettő Svájcban, a harmadik pedig Németországban történt.

### Amikor a tőzegkorpa és a műrostszál „nem tűri” egymást

Az első esetben egy zárt csőaknán egy ellenőrző vizsgálatkor a téglafal felhevülését állapították meg, amelyen keresztül elektro-mos víztároló által táplált melegvízcsövek vezettek át. A csöveket a szerelés-kor szigetelő fonatokkal csavarták körül, majd az egész aknát tőzegkorpával töltötték meg. A fal kibon-tásakor az aknában levő tőzegkorpa erős füstfejlő-déssel lángalobbant, s nagy mennyiségű izzó és égő tőzegkorpa hullott ki. A vizsgálat a következő-ket állapította meg: A szige-telő fonatok műrostot tartalmaztak. Az aknában levő tőzeg — az évelken át tartó melegítés követke-ztében — teljesen kiszáradt. A szárítás folytán a tőzeg elporlott és a műrost-szálakkal összekeveredett. Valószínűleg a vasárnapi csekély vízvételzés miatt a hőszabályozó üzemzavara következtében a szigetelés és a tőzegkorpa legalább 100 C fokra felmelegedett. A további melegedés a tő-zeg megcsúszásához veze-tett, s így az aknába le-vegő szívódott. Ez a levegő elegendő volt ahhoz, hogy a parázsló tüzet táplálja. Az akna felnyitása után a levegő beáramlása a pa-rázsló tüzet magától érte-tődően lángra lobbantotta. A laboratóriumi kísérle-tek azt mutatták, hogy az aknából vett, összezugo-rodott tőzegkorpa 100 C fo-kon könnyen meggyulladt, ezzel szemben a friss tő-zegkorpa csak 145 C fokon lobbant lángra. A csőveze-ték szigetelő fonatai vi-szont csak 185 C fokon gyulladtak meg. Az akna tartalmának további vizs-gálata arra mutatott, hogy a tőzeg valószínűleg a műrost finom szálaival ke-veredett, amelyek a cső-szigetelés műrost-adalé-kából származtak. Az ösz-szehasonlító kísérletek be-

bizonyították, hogy a tő-zegkorpa-ba kevert műrost-nak katalitikus hatása van. Amikor ugyanis a használt fonatokból vett műrostot a tőzeghez ke-verték, az anyag 100 C fo-kon sárga füstgomolyag képződése kíséretében min-den esetben megfeketedett. Friss levegő bevezetésekor a kísérleti anyag ezen a hőmérsékleten azonnal izzani kezdett.

### Katalitikus anyag nélkül is meggyulladt a faforgács

Az öngyulladás másik érdekes esete egy levegőt elvezető akna körül szige-telő rétegeként alkalmazott faforgács-töltésben fordult elő. Az elvezetett nedves levegő hőmérséklete maxi-málisan 65 C fok volt. A nyírfaforgácsból álló szige-telő réteg vizsgálata bioló-giai elváltozásokat és he-lyenként elszenesedést mu-tatott ki. Szennyeződéseket, öngyulladásra hajlamos vagy katalitikus hatású anyagokat egyébként eb-ben az esetben nem tud-tak kimutatni.

### Kicsíráztak a magvak — tűz keletkezett tőle

Egy kisebb kárpitosmü-hely raktárában néhány zsák párnatölteléket tárol-tak, amely növényi ere-detű volt és igen sok érett magot tartalmazott. Hétfő reggel a tanonc egy zsák-kal hozott ebből a rakásból a műhelybe, röviddel ké-sőbb kigyulladt a raktár-helyiség. A tűz keletkezési okának vizsgálatakor — a tűz színhelyéről ekkor már mindent kihordtak — az égési maradványokban két-ségtelenül melegedest álla-pítottak meg. A magok nyilvánvalóan kicsíráztak, s a csírázáskor fejlődött hő felhalmozódott a rakás-ban. A hét végéig a tá-rolt anyag végül annyira felhevült, hogy a zsák el-távolítása után a friss le-vegő beáramlása nyomán öngyulladás következett be.

# A hőszugárzás elleni védelem kérdése AZ IPARBAN ÉS A TŰZOLTÁSNÁL

A nagyfokú hőszugárzás elleni védelem nemcsak a tűzoltó-szakembereket, hanem az ipar vonalán a mérnököket és technikusokat is régen foglalkoztatja. Sok olyan munkaterület van ugyanis, ahol a dolgozók olyan nagymértékű hőszugárzásnak vannak kitéve — főleg a kohászatban és az üvegiparban — amelyet védőruházat nélkül nem is lehetne huzamosabb ideig elviselni. Ezekben a helyeken a levegő magas hőmérsékletű, kis relatív nedvességtartalmú, és állandóan nagy hőszugárzás van.

A hőszugárzás néha olyan fokú, hogy a dolgozók ruhája is megperzselődik, bőrrükön pedig olyan erős égető érzés keletkezik, hogy néhány másodperc után kénytelenek megszakítani a munkát, ami egyúttal anyagi kárt is okoz. A hőszugárzás fizikai törvényszerűségeinek és élettani hatásainak hiányos ismerete miatt a műszaki és egyéni hőszugárzás elleni védelem meglevő eszközeit sem mindig tudják helyesen felhasználni az üzemi gyakorlatban.

A lemezajtók előtt alkalmazott légtűgönyök a kemencéből kiáramló forró levegőt és mérgező gázokat elvezetik ugyan a szellőzőkürtök felé, a sugárzó hő ellen azonban nem védenek. Éppen az ismeretelt berendezések alkalmatlansága irányította a kutatók figyelmét az egyéni védelem, illetve a védőruházatok megoldásának problémájára.

Kezdetben azbeszt védőruhákat adtak a dolgozóknak — sőt általában még ma is azt adnak —, amelyek jó hőszigetelők ugyan és tűzállóak is, a sugárzó hőt azonban elnyelik, felmelegsznek, ezért viselésük egyre kellemetlenebbé válik.

A hőszugárzás elleni védekezéssel kapcsolatos téves nézetek onnan erednek, hogy a hőszugárzás hatását általában nem lehet külön érzékelni az egyéb, meleg érzést okozó klímaterületektől, páratartalmától. De nem elég közismert az sem, hogy a sugárzó hő alig melegíti fel közvetlenül a levegőt, hanem áthaladva, csak azokat a tárgyakat melegíti, amelyek a hőszugárzást — éppen úgy, mint a lényegszugárzást — nem engedik át, hanem elnyel-

lik. Mindennek figyelembevételével tehát olyan védőruha megtervezése válik szükségessé, amely a sugárzó hőt felfogó és részben visszaverő ernyőként működik a hőforrás és az ember között.

## Az Országos Munkaegészségügyi Intézetben

már 1953-ban folytattak kísérleteket alumíniumfóliával fedett hővédő ruhákkal. Alumíniumfóliás és flitteres hővédő ruhát is szerkesztettek, melynek hőszugárzás elleni nagyfokú védőhatását üzemi kísérle-

HŐMÉRSÉKLET /C°/

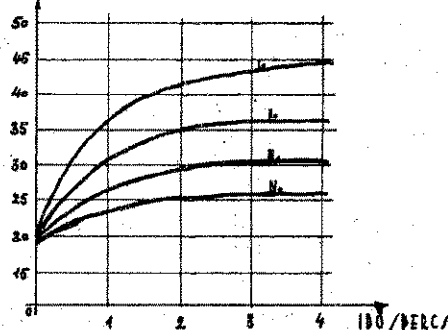

I. Fémzórással aluminizált szakszövet. II. Alumínium flitter. III. Üveg-szövetre ragasztott alu.-fólia flannelal bélelve. IV. Mint III. — flannel nélkül

tek igazolták. Még nagyméretű, fehéren izzó öntecsek közvetlen közelében is percekig maradhatott a fóliázott védőruhába öltözött dolgozó, míg az azbesztruha már néhány másodperc múlva távozásra kényszerült. A ruha hővédő hatását műszerekkel mérték és megállapították, hogy amíg a viselt azbesztkötény alatt a ruha hőmérséklete rendszeresen 50 C fok fölé emelkedett, addig a fóliázott kötény alatt a ruháé egyetlen esetben sem volt nagyobb 41 C foknál, sőt átlagosan 36 C fok körül mozgott. Ezek a kísérletek azonban mégsem zártak eredménnyel, mert a fóliázott védőruhák nem váltak be rendszeres üzemi használatban. Vékony fóliából ké-

szítve ugyanis hamarosan elszakad az azbeszt fóliából készített ruha viselete, benne való munka viszont kényelmetlen volt.

A további kísérletek azonban, melyek védőruhák alumíniumozását fémzórás-járással oldották meg, már eredményesek voltak. A különböző anyagok háttér-azonos hőszugárzásnak kitéve különböző idő alatt melegedett fel 50 C fokra. Mérések eredményét az 1. sz. ábra mutatja. Ezek a ruhák kielégítő védelmet nyújtak a hőszugárzás ellen. A fémzórásos láttott kötények alatt viselt ruhák hőszigetelése lényegesen alacsonyabb, mint az azbeszt kötények alatt, bár a láttott kötények védőhatását nem lehet elhárítani. A dolgozók is kellemes viseletnek tartották, mert könnyűek, hajlékonyak, rugalmasak, amellyel a mozgást nem akadályozzák, és bár bizonyos mértékig felfogják a sugárzást, azonban a munka rövid szünetekben gyorsan ki is hűlnek, mivel a hőszigetelésük kicsi. A fémzórásos felület tényleg szempontjából is előnyös, mert az anyagok megközelítésekor meggátolja a ruha pörkölődését és védelmet nyújt a szikraeső ellen.

A vállak és karok hőszugárzás elleni védelmére olyan mellényt terveztek, amely teljesen nyitott, ujjai bőre melegen tartja, ezért jól szellőzik. A hátul nyitott mellényt forrasztással foglalták meg, kokillások és kemencék között egyaránt kipróbálták és örömmel használták. Mindenütt jól használható, a dolgozót munka közben többnyire előlőről éri intenzív hőszugárzás. (A nagyfokú verejtékezés miatt a mellény mindig flannelinget kell viselni!)

## Az arc és a fej védelme

A legjobban bevált arcvédő sisak szintén az Országos Munkaegészségügyi Intézet irányításával készítették. Az arcvédő anyaga preszpánnal merevített alumíniumlemez. Az alumíniumlemez hőállóbb, mint a műanyag és a hőszugárzást majdnem teljes egészében visszaveri. Az arcvédő sisak látványvilágának r-

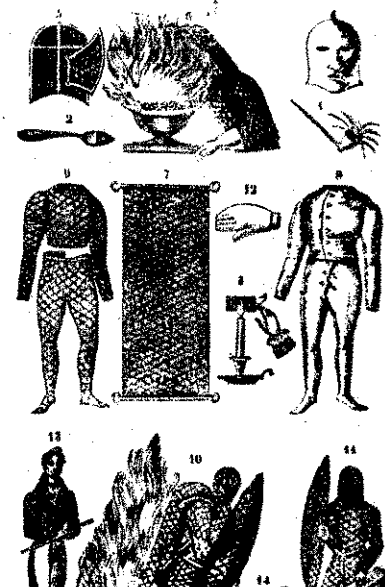

Aldini-féle védőruha  
1850-ből

Amerikai tűzoltó  
alumínium borítású  
azbesztruha

Alumínium  
tűzoltó-védőruha



8 cm, ami viselőjének szabad kitekin-  
és tájékozódást biztosít a munkaterü-  
l. A szemet a nyílásokra helyezett  
rétegben összeragasztott vékony  
emzekek védik, amelyek egyikének  
oldalát vákumgőzöléssel alumínium-  
fólia, a másik üveg pedig ezt az alumí-  
niumfóliát védi. Az üvegpárok sugár-  
hatásfoka 50 százalékos, vagyis a  
sugarak felét részben visszaverik,  
en elnyelik. Ez elég védelmet biztosít  
100 C fok hőfokon izzó anyagok sugár-  
ellen is.

látónyílások mögé felerősített vékony,  
m száltávolságú fémháló az üvegek  
egyes töréséből származó sérüléseket  
meg. Az arcvédősisakot szabályoz-  
szijszövegével erősítik a fejre és fém-  
lök teszük lehetővé, hogy a dolgozók  
ebb munkaszünetekben felhajthassák  
akot. Súlyja az üvegekkel együtt 880 g,  
nehézebb mint a jelenleg használatos  
álós arcvédők, viszont evvel az arc-  
vel a hőmunkások 8—10 percig áll-  
ak néhány cm-re a nyitott kemence-  
vagy izzó öntecs előtt, anélkül, hogy  
kon kellemetlen hőérzés támadna és  
két kezükkel dolgozhatnak.

### hősugárzás elleni védőruhák terén

titatók ipari vonatkozásban alapos és  
jó munkát végeztek a hősugárzás el-  
személyvédelem problémájának meg-  
sa érdekében. Nézzük meg ezután, mi  
nt ezen a területen tűzoltói vonatko-  
s. Előjáróban meg kell mondanunk,  
hazai viszonylatban — sajnos —  
ni. Pedig, ha megvizsgáljuk, hogy egy-  
nagyobb tüzesetnél milyen körülmé-  
kel kell számolni, azt tapasztaljuk,  
ami a sugárzó hőt illeti, a tűzoltók,  
a főképpen a sugárvezetők — helyzete  
mértékben azonos a kohászatban vagy  
üveggyártásban dolgozó munkásával.

llet a tüzesetnél még fokozottabban  
s, hogy a sugárvezető hosszabb időt  
essen a tűz közvetlen közelében.  
megfontolásokból kiindulva Ausztriá-  
kísérleteket folytattak olyan speciális  
dó ruha előállítására, mely tűzoltó-  
számára is alkalmas. Ezek a kísérletek  
1953-ban eredményre vezettek,  
nis sikerült előállítani egy úgyneve-  
„Tempex” elnevezésű hővisszaverő  
ruhát, amely az iparban és a tűzoltó-  
vonalán egyaránt használható. Az  
triai kísérletek megállapították, hogy a  
n dolgozó munkás valójában mester-  
s lázban szenved. Ha a test hőmérsék-  
39 C fok fölé emelkedik, akkor —  
kent teljesítőképességgel ugyan —, de  
athatunk munkát. Ha ellenben ezt a  
érsékletet is meghaladja, akkor a  
kaképesség gyorsan csökken, s a hő-  
tkeztében kimertülés, fáradtság, fej-  
s és görcsök lépnek fel. 40 C fokon  
súlyosabb zavarokat, az új helyze-  
el szembeni közömbösséget és az ítélő-  
sség hiányát állapították meg. A tűz-  
nél a nagy hőterheléshez legtöbbször  
sttel és gázzal kapcsolatos nehézségek  
ruháknak, amelyek tovább befolyásolják  
unkaképességet.

### A „Tempex” anyag

eső sugarak 95 százalékát visszaveri.  
títése úgy történik, hogy vékony gya-  
zövetre 9/1000 mm vastag alumínium-  
t ragasztanak és hengerelnek fel és  
az anyagot célszerű módon védőruhá-  
i dolgozzák fel. Az alább ismertetett  
let beváltotta a „Tempex”-hez fűzött  
nyeket.



Új német tűzoltóruha, alu-  
míniumfólia borítással



Francia tűzoltó-védőruha

Szabadban benzinnel és petróleummal  
átítatott 2 m magas farakásokat gyújtot-  
tak. A farakások között kb. 1000 C fok hő-  
mérséklet uralkodott. A tűzoltók azbeszt  
ruhában és a „Tempex” ruhában járkáltak  
az égő farakások között. Az azbeszt ruhát  
viselő tűzoltónak hamarosan el kellett  
hagynia a lángok körzetét, s ekkor a ruhája  
alatt elhelyezett hőmérő már 65 C fokot  
mutatott. A „Tempex” ruhát viselő ember  
20 percen keresztül kitartott és a testén  
levő hőmérő akkor is csak 38 C fokot  
mutatott. A „Tempex” védőruházat tehát  
sikeresen alkalmazható tüzesetknél is.

Vigyázni kell azonban arra, hogy a  
hővédő ruhákat viselő ne becsülje le kör-  
nyezetének hőmérsékletét, hanem azt egész  
magaviseleténél számítsa be. Előfordulhat  
ugyanis pl., hogy a tűzoltó esetleg „Temp-  
pex” védelem mellett is megsérül, mert  
olyan veszélyekkel kerülhet szembe, ame-  
lyeket nem észlel ugyan közvetlenül, de  
amelyek ettől függetlenül fennállnak.  
Vigyázni kell tehát, nehogy az egyik koc-  
kázatot a másikkal cseréljük fel. A tűz-  
oltóság szektorára vonatkozóan még meg-  
oldásra vár a „Tempex”-minőség minimá-  
lis követelményeinek megállapítása a kü-  
lönleges tűzoltói céloknak megfelelően (a  
ruha súlya, az anyag vastagsága, merev-  
sége, mechanikai igénybevételekkel szem-  
beni ellenállóképessége stb.).

A „Tempex” anyagot védőruhának való  
alkalmazása mellett az ipar és a megelőző  
tűzrendészet vonalán mint hőszigetelő  
anyagot is sikerrel alkalmazhatjuk, ezzel  
azonban — tekintve, hogy nem közvetle-  
nül a személyvédelmet szolgálja és így  
kiesik a cikk témaköréből — nem foglal-  
kozunk.

### A magyar tűzoltóság azbeszt védőruhája



### A személyek hősugárzás elleni védelme

már aránylag hosszú ideje foglalkoztatja  
a szakembereket — különösen ipari vonat-  
kozásban. Örvendetes az a tény, hogy  
újabbban már felmerült — habár egyelőre  
csak külföldön — a tűzoltók hősugárzás  
elleni védelme is. Ez a törekvés helyes és  
a mi számunkra is mindenképpen köve-  
tendő út, hiszen senki előtt sem kétséges,  
hogy ha a sugárvezető a tűz fészkének  
közvetlen közelében húzamosabb időn ke-  
resztül tartózkodhat, ezzel a tűzoltás  
hatásfoka megsokszorozódik. Az intenzív  
égésű nagy tüzeknél ugyanis általában azt  
tapasztalhatjuk, hogy a sugárvezető 1—2  
perces munka után — ha ez az idő nem  
elég a tűz lefektetésére — kénytelen visz-  
szavonulni a nagy hősugárzás miatt. Itt  
domborodik ki a hővédő ruházatok óriási  
jelentősége, mert ezek lehetővé teszik a  
tűz közelében való tartózkodást 15, sőt  
sokszor 20 percen keresztül is.

Nem vitás, hogy a magyar tűzoltóság  
előtt beláthatatlan távlatok tárulnak fel  
abban az esetben, ha minden sugárveze-  
tőt el tudunk látni a követelményeknek  
megfelelő védőruházattal. Ezáltal a tűzkar-  
statisztika csökkentése terén is ugrásszerű  
változás várható. Tűzoltóink testi épségé-  
nek kötelező védelme és az évente be-  
következő több millió forintos tűzkarétek  
leszoritása egyaránt indokoltá teszi, hogy  
egyrészt a külföldi tapasztalatok felhasz-  
nálásával és hazai viszonyokra való alkal-  
mazásával, másrészt saját kutatómunka  
alapján a legrövidebb időn belül hozzá-  
kezdjünk egy olyan hővédő ruházat elő-  
állításához, amely a magyar tűzoltóság  
igényeit minden tekintetben kielégíti.

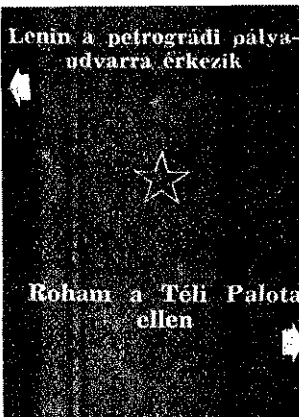

Lenin a petrográdi pályaudvarra érkezik

Roham a Téli Palota ellen



Lenin beszél a Szovjetek II. Országos Kongresszusán. Pétervár, 1917. október 26.

# AZ ÚJ KORSZA

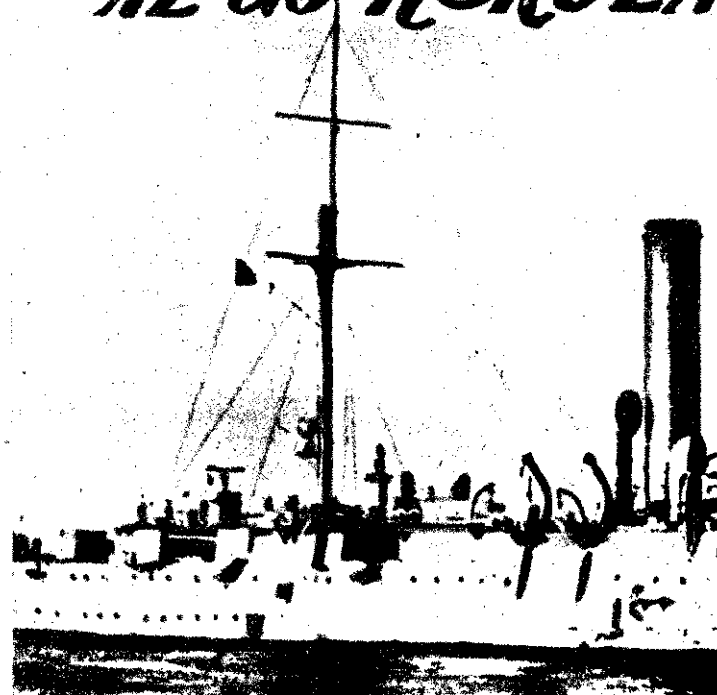

Negyven esztendeje, mintegy feltárv a történelmi dördültek az Auróra ágyú. Torkolattáznak fellényénél munkások és parasztok a csi Oroszországnomott népei rohamozták meg a tőkés és földesuri elihatalmas bátyját s a lenini párt vezetésével győzelemre a szocialista forradalom szent ügyét. Új állam született, melfőször valósult meg a munkásosztály vezetésével a dolgo hatalma; először jött létre a tanács hatalom és elsőnek ép az a társadalom, amelyben megszűnt az embernek embevaló kizsákmányolása.

Az Auróra sortűze nemcsak egy szocialista hatalom me tését jelozte. A Nagy Októberi Szocialista Forradalom gy óta eltelt negyven esztendő hatalmas lángtengerré változta a szikrát, amely 1917. november 7-én Petrográdon kig: S e lángtengerben megváltozott a világ arculata, szerte

Örjárat 1917. októberének napjaiban Pétervárott

A Vörös Gárda bevönul a Kremlbe

Munkásellenőrzés a hivatalokb





# AJNALÁN

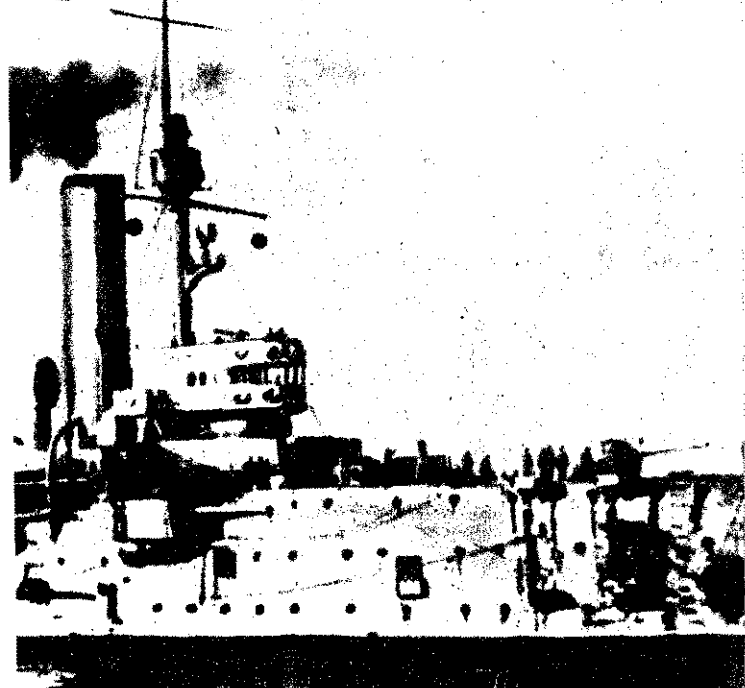

Lenin — vörösgárdistákkal a Szmolnijban

imperialista világegységről szövi hű álmom: a földkerekség egy-  
adán mintegy 900 millió ember új kizsákmányolástól men-  
zocialista társadalmat épít; egész sor, egykor gyarmati sor-  
sínnyitő ország kivívta nemzeti függetlenségét; a többi  
nált országban is egyre erősödik a nemzeti demokratikus  
dságmozgalom. Az egész gyarmati rendszer felbomlóban van  
imperialisták már saját országukban is egyre kevésbé  
maszhatják a nép kíméletlen elnyomásának és kizsákmányo-  
ak régi módszereit.  
1. Nagy Október fénye tovább ragyog. Fényében lobogó láng-  
g szerű a világon az emberek százmillióinak harcra akarata,  
megálljt kiált a kiszípolozóknak, megálljt parancsol az új  
rú szervezőinek, az imperialista monopolitőkés reakciókés  
cnék. Nincs hatalom a földön, amely megállíthatná és gátat  
tne mindent elsőpró erejének!

Földosztás 1918. tavaszán

„Éljen a Szovjet Köztársaság!” — írták zász-  
lajukra a likinszki textilművek munkásai

A Vörös Hadsereg egy osz-  
taga az első vonalba indul  
Narva alatt

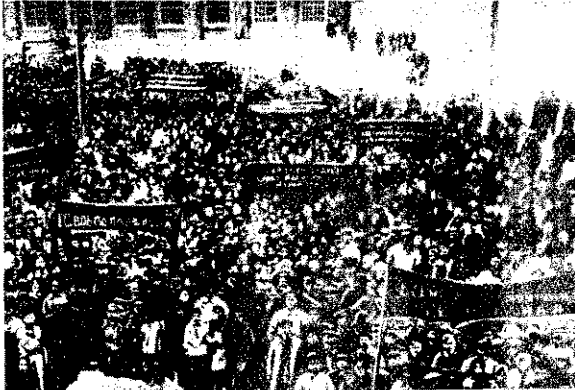



# Tegyük színvonalasabbá, LÁTVÁNYOSABBÁ a TŰZOLTÓVERSENYEKET!

— A járási és megyei versenyek tapasztalataiból —

Az önkéntes tűzoltóságok szervezeti megerősítésének, a testületi élet fellendítésének egyik legjelentősebb tényezője az immár hagyományossá vált tűzoltóversenyek évről évre történő megrendezése. Ezek a versenyek egyrészt életet teremtenek az önkéntes tűzoltóságok soraiban, s elősegítik a gyakorlati felkészülés fokozását, másrészt pedig — a tűzvédelmi propaganda munkája egyik eszközeként — nagymértékben hozzájárulnak a tűzoltói munka, a tűzoltói feladatok végrehajtása fontosságának a tömegek körében történő népszerűsítéshez.

Éppen a versenyek e nagy jelentőségét figyelembe véve ez évben is megrendeztük mind a járási, mind pedig a megyei tűzoltóversenyeket, s minden tűzás nélkül elmondhatjuk, hogy azok — hasonlóan az elmúlt évekhez — a tűzvédelem önkéntes harcosainak sikeres erőpróbái, gazdag seregszemléi voltak.

A versenyek szervezése, megrendezése komoly feladat elé állította az állami tűzoltóság szerveit. Ezen belül is különösen komoly feladatot jelentett a versenyek rendezésével kapcsolatos egységes irányelvek, egyenlő versenyfeltételek biztosítása; a helyes és célszerű versenyprogram összeállítása, a versenyek technikai lebonyolításához szükséges feltételek biztosítása, a versenyek jelentőségének tudatosítása és ezen túlmenően olyan személyek kiválogatása, akik felkészültségüknél és pártatlanságuknál fogva mintegy biztosítékot jelentettek a versenyek megfelelő színvonalára, a reális értékelésre.

## A versenyek mérlege

S most, a versenyek befejeztével lemérhetjük az állami tűzoltóság szerveinek a versenyek szervezésével, rendezésével kapcsolatos munkája milyenségét, illetve azt, hogy tevékenységük mennyiben jelentett fejlődést az elmúlt évek versenyéinek színvonalához viszonyítva.

Sajnos, már előljáróban meg kell állapítanunk, hogy a versenyek szervezésében és megrendezésében végzett munkákat egyáltalán nem, vagy csak alig jellemezte fejlődés, és egyes részfeladatok végrehajtásánál bizonyos fokú visszaesést tapasztaltunk. Általános érvényű megállapításként szögezhetjük le, hogy amíg szervezési téren, a rajok benevezésének számszerű növekedése tekintetében eredményesség tapasztalható, addig a versenyek színvonala több helyen, de különösen a megyei verse-

nyeken — csökkent. Megállapításunk helyességét az a körülmény is igazolja, hogy ez évben mintegy 443 rajjal volt több a benevezett versenyrajok száma, mint az elmúlt évben. Ezen a téren különösen Bács-Kiskun, Békés, Hajdu, Szolnok, Csongrád és Pest megyék ünnekeltek ki, ahol a községek számarányához viszonyítva szinte megkétszereződött a benevezett rajok száma. Azonban azt is meg kell mondanunk, hogy csak ezeken a helyeken, mert pl. Baranya, Zala és Somogy megyékről már nem állapíthatjuk meg ugyanezt, hiszen ezekben a megyékben még a községek számát sem érte el a benevezett rajok száma.

A benevezéseknél különösen azt kifogásoljuk, hogy számos megye egyszerűen tudomásul vette a benevezett rajok számát, arról azonban már nem győződött meg, hogy az egyes községeknél tapasztalt érdektelenség minek tulajdonítható. Amellett sem mehetünk el szó nélkül, hogy területi szerveink — s ez valamennyi megyére, de különösen Budapestre vonatkozik — nem fordítottak kellő gondot az üzemi társadalmi tűzoltóságok mozgósítására, ezért erről a területről meglehetősen kevés volt a benevezett rajok száma.

## Csak néhány megyében volt mintaszerű a szervezés

Ha a szervezésnek azt az oldalát vizsgáljuk, amelyen keresztül a versenyek színvonalát, az állami tűzoltóság felkészültségének magas fokát kellett volna biztosítanunk, nem éppen öröndetes jelenségekkel találkozunk. Kétségtelen, hogy néhány megyénél, mint pl. Csongrád, Szolnok, Fejér megyében — megmutatkozott a jó munka eredménye, azonban a versenyek többségét nem ez jellemezte.

A versenyek rendezésével kapcsolatban általában azt tapasztaltuk, hogy területi szerveink nem végeztek alapos, körültekintő, igényes munkát és nem tulajdonítottak olyan fontosságot e feladat végrehajtásának, mint amilyent a versenyek jelentősége megkövetelt volna.

Elsősorban meg kell állapítanunk, hogy a verseny ünnepélyes jellegének kidomborításával kapcsolatban nem mutatkozott meg a kellő igényesség. Számos helyen egyáltalán nem volt dekoráció, zászló, népköztársasági címer, sőt még a tűzoltóság jelvénye is hiányzott. Súlyos hiba az is, hogy nem fordítottak gondot a csapatok felsorakoztatására, s a versenykezdés után azok elhelyezésére — ami szintén nem használta a verseny látványosságának és ünnepélyességének.

## Sok helyen nem ismerték az értékelés módszereit

Még komolyabb hiba, hogy a versenybizottságok és az értékelőbizottságok számos helyen nem voltak tisztában a feladatokkal. Baranya megyében pl. előfordult, hogy a leggyengébben szerepelt rajokat akarták „kihozni” elsőnek, ami abból adódott, hogy nem ismerték a versenyszabályzat alapján meghatározott értékelés módjait. De Nógrád megyében is megtörtént, hogy a díjak kiosztásánál vitatkoztak azon, kinek milyen díjazás jár.

A versenybizottságok rovására írhatjuk, hogy több helyen nem tudták biztosítani a versenyek gördülékenységét, ezért azok vontatottá, unalmassá váltak. Veszprém megyében pl. a meghirdetett 9 órás kezdés helyett 1/2-12-kor kezdődött a verseny. Bács megyében viszont 15—20 perces szünetek is voltak, amikor a versenypályán egyáltalán nem volt szerelés, ezért a közönség unalmában hamarosan elszállingózott.

Az értékelő bizottságok működésének fogyatékoságára utal az a tény, hogy a versenyszabályzat rendelkezéseinek betartását nem biztosították. Borsod megyében pl. nem vizsgálták meg a versenyen használt fecskendőket és azok tartozékait, s ennek következtében a verseny csapatok egyszerűen nem boldogultak az összeszereléssel, ami persze szintén sok vitára adott okot.

## A legnagyobb eredmény a résztvevők lelkesedése volt

Az állami tűzoltóság felkészülésének hiányát jellemzi viszont, hogy általában nem fordítottak kellő gondot a versenyek során végrehajtott bemutató gyakorlatok színvonalára. A megyei versenyek közül csak Szolnok, Csongrád, Fejér és Somogy megyében láthattunk a közönség igényeit kielégítő gyakorlatokat, a többi helyen csak éppen elfogadhatók, sőt egyes versenyeken kifejezetten gyengék voltak a bemutatott gyakorlatok. Szinte érthetetlen, hogy évről évre alig tapasztalhatunk fejlődést ezen a területen. Annál szomorúbb ez, mert hiszen az osztályparancsnokságoknak minden előfeltételt biztosítottak a felsőbb szervek a felszereléseket és a személyzetet illetően, hogy valóban színvonalas gyakorlatokat rendezhessenek. Éppen ezért meg kell mondanunk — bármilyen súlyos is ez a megállapítás —, hogy az eredménytelenség feltételül a nemtörődömség, hanyagság, sőt felelőtlenség következménye.

A versenyek összeredményét értékelve megállapíthatjuk, hogy elsősorban az önkéntes tűzoltóságok lelkiismer-

retes és becsületos munkáját mondhatjuk pozitívnak. Ez megmutatkozott abban is, hogy szinte kivétel nélkül jól elsajátították a versenyszabályzat és a gyakorlati szabályzat pontjait, ennek következtében magabiztosan készültek fel a versenyekre. Ennek köszönhető, hogy a legkiválóbb hibák, melyek az előző években gyakran előfordultak, a mostani versenyeken általában nem ismétlődtek meg. Igaz ugyan, hogy az előző évek versenyeredményeit alapul véve nem születtek kimagasló eredmények, a lelkesedés, a hiba nélküli, biztonságos szerelésre való törekvés azonban mindennél többet mond. Nagy eredmény ez, mivel a biztonságos szerelésre való felkészülés során döntően kiküszöbölődtek azok a hibaforrások, amelyek az elmúlt években nagymértékben lerontották az egyes szerelő rajok munkáját, illetve versenyeredményét. Emellett az önkéntes tűzoltóság lendületes, odaadó munkáját dicséri az is, hogy az egyes versenyző rajok felvonulása és a rajok tagjainak magatartása sokkal fegyelmezettebb, szebb, elfogadhatóbb volt, mint az elmúlt években — annak ellenére, hogy a versenyszabályzat rendelkezései értelmében a rendgyakorlat nem volt kötelező.

## Tennivalóink

Végső következtetésként meg kell alapítanunk, hogy a versenyek a hibák ellenére is elősegítették az önkéntes tűzoltóság további szervezeti megerősödését, s a testületi munka és a gyakorlati felkészülés megújítását. Ahhoz azonban, hogy a versenyek a jövőben még inkább előbbre vigyék ezt a munkát, nem hagyhatjuk figyelmen kívül a következőket:

1. *Területi szerveinknek már most, a téli hónapokban meg kell kezdeniök a szervezést a jövő évi versenyekre, mindenkor komoly gondot fordítva a szociális szektorokban, valamint az üzemekben működő társadalmi tűzoltóságok mozgósítására is.*

2. *Az egyes fokozatú versenyeknél alapos gondossággal összeállított versenyprogramot kell kidolgozni, s különös gonddal kell ügyelni a versenyek színvonalára és a megrendezés ünnepléses jellegére.*

3. *Olyan bemutató gyakorlatokat kell előkészíteni, melyek a látványosság mellett hűen tükrözik az állami tűzoltóság technikai és egyéb fejlődésének jelenlegi színvonalát, s egyben növelik tekintélyét.*

4. *A legnagyobb gonddal kell kiválasztani a versenybizottsági vagy értékelőbizottsági tagokat. Meg kell győződni arról, hogy a versenyszabályzat pontjait elsajátították-e.*

Összefoglalásként csak annyit vonjunk le a tanulságokat a hibákból s a jövő évi versenyeket úgy rendezzük meg, hogy azok még intenzívebben elősegítsék önkéntes tűzoltóságaink fejlődését, s hűen tükrözzék a tűzrendészet, a tűzoltóság izmosodását, s egyben elősegítsék a gyakorlati munkánkat és felkészültségünket is.

# Látogatás a KGM tűzrendészeti tanfolyamán

Október 8-án kezdődött a Kohó- és Gépipari Minisztérium hatáskörébe tartozó üzemek tűzrendészeti felelősei részére indított tanfolyam. A közel 8 hónapos tanfolyam célja az, hogy mintegy 210 tűzrendészeti felelőst megismertessenek a tűzrendészet általános kérdéseivel és a tűzrendészeti felelősök konkrét feladataival. Ellátogattunk a KGM kultúr-helyiségébe, ahol Sági Lajos tű. főhadgy. elvtárs éppen a tűzrendészetéről és a tűzrendészeti előadók feladatairól tartott előadást. A hallgatók feszülten figyelték és szorgalmasan jegyzeteltek.

Azt is megtudtuk, hogy a fegyvellem és az érdeklődéssel nincs különösebb baj: eddig még senki nem mulasztott igazolatlanul s az előadások alatt is kifogástalanul viselkednek.

A szünetben elbeszélgettünk Bujdosó László elvtárral, a tanfolyam egyik szervezőjével, s megkérdeztük, hogy mi tette szükségessé a tanfolyam létrehozását?

A múlt évi ellenforradalmi események idején és ezt követően a KGM tűzrendészeti felelősi hálózata csaknem teljes egészében széthullott — mondotta Bujdosó elvtárs. — A legtöbb poszt megüresedett, ezért új munkatársak beállításáról kellett gondoskodnunk. Ez a törekvésünk sikerült is — azon-

ban tekintve, hogy legtöbbször járatlan volt a tűzrendészeti kérdésekben — biztosítanunk kellett kiképzésüket. Reméljük, hogy e tanfolyammal elérjük célunkat, s 8 hónap múlva valamennyi elvtársunk elsajátítja a legszükségesebb ismereteket.

Azt is megtudtuk, hogy ez az első központosított tanfolyam. Régebben ugyanis a megyei osztályparancsnokságok foglalkoztak a tűzrendészeti felelősök továbbképzésével. Most azért választottuk ezt a megoldást, mert a megyei tanfolyamok színvonalára egyáltalán nem volt kielégítő. A központi tanfolyamon, egységes tematika alapján, s a jó felkészült előadók — köztük számos mérnök — előadásai révén a hallgatók minden bizonnyal alaposabb képzésben részesülnek, s jobban elsajátítják a szükséges tudnivalókat. Ami a tanfolyam menetét és tematikáját illeti, az előadások főleg a hatósági munkával, a megelőző tűzrendészettel, az építéstanal és az elektromosság főbb kérdéseivel foglalkoznak. A hallgatók négy csoportra osztva, kéthavonta 8—8 óras oktatásban részesülnek. Ez egyáltalán nem jelent megterhelést, s így bőséges idő jut az egyéni tanulásra is, s a hallgatók emellett zavartalanul véggezhetik mindennapi munkájukat. Egyébként na-

gyon helyesnek tartjuk a csoportosítást, s így azok között, akik függetlenül előadók a társadalmi munkaközelő csoportban okt-

A tűzrendészeti előadók többsége — s itt főújakra gondolunk — veszen vállalta a tűzrendészeti felelősi munkát látását és a tanfolyam részvételét is. Főleg az anyagi jutalmak és a szakmai szűkösség miatt. Ezek a kérdések egy jóakarattal könnyen oldhatók. A KGM segítségével mindent megtehetnek érdekeikben, hogy ne legyenek féltékenyek. Ezt egyelőre Molnár István elvtárs, a KGM csoportvezetője közölte velünk. Elmondta, hogy a minisztérium vezetése igazán szívesen segíti a tanfolyam szervezését, s hogy a tanfolyam résztvevőit előadók munkájukat minden támogatással segíti, hogy eredményesebben tudják végrehajtani a feladatukat.

Biztosítjuk tehát, hogy a tanfolyam résztvevői hozzájárulnak a tanfolyam sikeréhez, s a tanfolyam résztvevői szakképzésük mellett a tanfolyam munkájában is aktívan részt vesznek. A KGM támogatásával igen jelentős eredményeket érhetnek el.

## FELHÍVÁS

Lapunk előállításának, pontos, időbeni terjesztésének érdekében az előfizetésekre, megrendelésekre és a változásjelentésekre kérjük a pontos betartását. Az eddigi tapasztalatok szerint sok a perit az időszaki kiadások kérésdelmes megrendelés s nem egy esetben előfordulnak késések a kérésdelmes bekielérés. Mindezek komoly mértékben gátolják a lapunk terjesztését s emellett sok bosszúságot okoznak olvasóinknak.

A fenti hiányosságok megszüntetése érdekében az alábbiakat kérjük olvasóink figyelmét:

1. Az utólagos elszámolás rendszerét mind az egyéni, mind a vállalati előfizetéseknél megszüntetjük és lapot csak előzetes befizetés után küldünk. Az előfizetést — megrendelést — minden esetben a tárgyhoz tartozó előfizetési táblázat 15-ig eszközöljék.

2. Az egyéni előfizetők — tekintve, hogy viszonylag kevés számúak — ról van szó — lehetőleg éves, féléves vagy negyedéves megrendeléseket küldjenek.

3. A befizetés minden esetben bíráncsékken történjen.

Felhívjuk kedves olvasóink figyelmét, hogy 1958. január 1-étől a lapunk irányszámait betartása mellett küldünk lapot. A lapunk irányszámait az előfizetéssel kapcsolatos igényeket.



## Néhány hasznos tanács

Bár az időjárás még nem mutatta ki oroszlánkörméit az idei őszön, a napár rohamosan fogyó lapjai azonban figyelmeztetnek, hogy közeledik a gépjárművek nagy ellenőrzése, a tél. Lehetséges, hogy az időjárás túlgyomó része ismeretes a szakmabeliek körében, mégis szükségesnek tartjuk, hogy néhány „fagyos” jelenségre és a bajok megelőzésére felhívjuk a figyelmüket.

A hideg tél és velejárói fokozott követelményeket támasztanak a gépjárművek műszaki állapotával szemben. A nedves, fagyos, síkos utak, továbbá a köd, a hóesés, vagy a párák, jeges szélvédő okozta látási nehézségek pedig a gépjárművezetőket teszik próbára.

A téli időjárás káros behatásainak és veszélyeinek elkerülése érdekében a legfontosabb szempontok:

1. az üzembiztonság növelése;
2. a fagykárak megelőzése;
3. az indítási nehézségek leküzdése;
4. a motor üzembiztonsági túlülésének megakadályozása.

Ezek mellett természetesen biztosítani kell a műhely jó munkalehetőségeit és a gépjárművezetők szakfájlis ellátottságát.

A legfontosabb kérdések lényegi tárgyalása előtt nézzük meg, milyen veszélyek fenyegetik téli üzemben a motor üzembiztos működését.

### AMIKOR TÚLHÚL A MOTOR

A +8 és -10 C° körüli külső hőmérsékletnél az átlagos motorok — különösen kis terhelés és nagy kocsiségség esetén — feltétlenül túlülhűnek. A hideg, túlülhűtött motorban pedig kedvezőtlen az égés lefolyása, a motor nem használja ki jó hatásfokkal a tüzelőanyag energiáját, tehát az üzemanyagfogyasztás megnövekszik. Alacsony hőfokon a tüzelőanyag kevésbé párolog, a kenőolaj megsűrűsödik, sőt megdermed, a hűtővíz megfagy — a motor beindítása megnehezül —, az olajteknőbe a hideg hengerfalon történő lecsapódás következtében tüzelőanyag és víz kerül, és így a kenőolaj felhígul.

### A HIDEGÜZEM HATÁSA A HENGERKOPÁSRA

A hidegüzem legkárosabb hatása a motorra a hengerfal és a dugattyúgyűrűk kopásának nagymértvű megnövekedésében nyilvánul meg. A hengerek kopása a gyűrűpálya mentén normális viszonyok között ovális, tölcéses jellegű és a felső holtpontra a legerősebb. Ez a kopás 10 000 km-enként mintegy 0,03 mm-es átmérőnövekedést hoz létre. Ez azt jelenti, hogy ha a motor állandóan üzemi hőfokon működne, kb. 100 000 km-es út lefutása után kellene feltűnni a hengereket.

A tüzelőanyag párolgási képességének csökkentése, az olaj tapadásának s vele a motor áttörési munkaszükségletének növekedése jelenti a bajok fő okát. Az áttörési nyomatékszükségletet a hűtők függvényében a 2. ábra szemlélteti: a) nyári olajjal; b) téli olajjal. Láthatjuk, hogy a nyomatékszükséglet fagypontra 4,5-szöröse is lehet a 20 C° fokon mért forgatónyomatéknak, nagyobb hidegben azonban 10-szeres, sőt 20-szoros növekedéssel is számolhatunk. Tetezi a bajokat, hogy az akkumulátor kapacitása a hideg következtében 10–20%-kal csökken, s ezért egy bizonyos hőfokon (–18 C° fok körül) az önindító már egyáltalán nem képes mozdítani a motort.

Az 1. sz. diagram a hengerkopás mértékét ábrázolja — a hengerfal hőfokának függvényében. Mint láthatjuk, a kritikus 70 C° fok alatt a henger rendkívül mértékben megnövekszik.

### A HIDEGÜZEM HATÁSA A KENŐOLAJRA, ILLETVE AZ OLAJFOGYASZTÁSRA

Bár a téli üzemben rendszerint fellépő 20%-os olajhígulás egymagában még nem vezet csapágyolvadásra, a 40%-os hígulás azonban már majdnem bizonyos kiolvadást okoz. Az olajba került víz pedig a legnagyobb veszélyt jelenti télen a motorra. A víz ugyanis az olajba került idegen anyagokkal (por, piszok, vagy fémrészecskék) emulziót képez, amely az olajteknőben az olajvezetékben és a szűrőkben lerakódik. Az olajban lévő vízcseppek 0 C° fok alatti hőmérsékleten megfagynak és esetleg teljesen megakadályozzák az olaj körforgását. Ha a motor hosszú ideig járt túlülhűtött állapotban, amely után erősebb terhelés — s ami ezzel jár —, felmelegedés bekövetkezett, az olaj áttöréses gyűrű hornyokban keletkező iszap megkeményedik és megakadályozza az olaj visszafolyását, és előfordulhat olyan eset is, hogy hideg üzemben a motor olajfogyasztása esetleg hirtelen felszökik.

### A HIDEGÜZEM BEFOLYÁSA A TÜZELŐANYAG-FOGYASZTÁSRA

Közismert tény, hogy télen a motorok üzemanyag-fogyasztása megnövekszik. A feldúsított hideg benzín-levegő keverék lassan ég; Diesel-motornál pedig a nagy gyulladási késedelem miatt kopogással ég el a tüzelőanyag. Mindez a körülmény az említett hatások-csökkenést okozza. Emellett természetesen más okok is közrejátszanak, köztük elsősorban az, hogy a motorok az indítási és felmelegítési ideje alatt a rendszerint gazdagabb keveréket kívánják. Másrészt, hogy a motor teljesítménye ne csökkenjen, télen nagyobb méretű fűvókát csavarunk be a benzínüzemű motorok porlasztójába, ami a szegényebb nyári keverékhez viszonyítva, több-kevesebb olajfogyasztást okoz. Hidegben a kenőolaj sűrűsödésével együtt a motor és az erőátviteli szervek belső súrlódása (részben felvadéksűrűsítés) is meg-

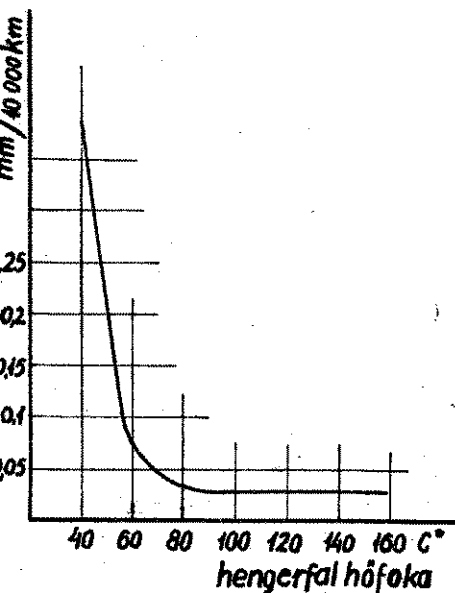

1. ábra

nó, ezért fontos, hogy a nyári sűrűbb olajat téli olajra cseréljük le. Az e téren elkövetett mulasztásnak 10–15 százalékos többletfogyasztás az ára. Az üzemanyagfogyasztást télen az is fokozza, hogy a sáros, havas úton nagyobb a kocsi gördülési ellenállása, továbbá, hogy a síkos úton, vagy ködben csak alacsony sebességgel fokozatban haladhatunk.

### A HIDEG ÉS A HÜTŐVÍZ

A víz 0 C° fokon megfagy, jéggé válik, s közben térfogata az eredetnek kb. egytizedével megnövekszik. Így, ha a nem fagyálló folyadékot — eléggé el nem féltető módon — fagyvesztély esetén nem éreztek le, akkor a terjeszkedő jég jobbik esetben csak a fagyugókat nyomja ki, de a hideg hengerhőntvényt is megrepedeztetheti, ami csak ritkán és igen költségesen javítható.

A hűtő befagyásának veszélye menet közben is fennáll, ha a hűtő alsó része nincs fedve, vagy a víz körforgását valami (pl. az elromlott termostát) akadályozza. Ilyenkor a víz a motor hűtőkörében felforr, a hűtőben pedig megfagy.

A hűtővíz fagyáspontját a hozzákevert alkohollal és glicerinrel is le tudjuk szállítani. A mi éghajlati viszonyainkat figyelembevéve 30% szpiritusz és 10% glicerin elegendő biztonságot nyújt a hűtővíz megfagyása ellen.

### NEHEZSÉGEK A HIDEGINDÍTÁS KÖRÜL

Aki már indított hideg téli éjszakán át kihűtöt motort, az tudja, hogy mennyi fáradságba, idővesztésbe, izom- és idegmunkába kerül a makacs szerkezet életrekelése. Rendkívül fontos éppen ezért, hogy részletesen ismerjük az indítási nehézségek okait, hogy könnyen úrrá tudjunk lenni felettük.

A tüzelőanyag párolgási képességének csökkentése, az olaj tapadásának s vele a motor áttörési munkaszükségletének növekedése jelenti a bajok fő okát.

Az áttörési nyomatékszükségletet a hűtők függvényében a 2. ábra szemlélteti: a) nyári olajjal; b) téli olajjal. Láthatjuk, hogy a nyomatékszükséglet fagypontra 4,5-szöröse is lehet a 20 C° fokon mért forgatónyomatéknak, nagyobb hidegben azonban 10-szeres, sőt 20-szoros növekedéssel is számolhatunk. Tetezi a bajokat, hogy az akkumulátor kapacitása a hideg következtében 10–20%-kal csökken, s ezért egy bizonyos hőfokon (–18 C° fok körül) az önindító már egyáltalán nem képes mozdítani a motort.

Benzinmotoroknál az indítást az is megnehezíti, hogy az indítómotor által okozott nagy terhelés következtében a telep feszültsége leesik; ezért a gyújtószikra is legyengül. Ezzel magyarázhatjuk azt a jelenséget, hogy a motor önindítóval már nem, de kézi forgatással esetleg még beindítható.

### GÉPJÁRMŰVEK TÉLI INDÍTÁSÁNÁL ÉS ÜZEMENEL BETARTANDÓ LEGFONTOSABB SZABÁLYOK

A szabályokat két csoportra oszthatjuk:

1. a motorral,
2. a gépkocsival kapcsolatos teendőkre.

#### A motornál

A hidegindítás megkönnyítésének egyik fontos követelménye, hogy a motor mechanikailag jó állapotban legyen, mivel a kopott hengerek és gyűrűk esetén bekövetkezett átfűvítés, a gyenge kompresszió megnehezíti az indítást, s az olajteknőben fokozott tüzelőanyag- és vízkondenzálódást okoz. Ha tehát a hengerfűrés a nagymértvű kopás miatt elkerülhetetlen, semmiesetre se várjunk vele tavaszig.

#### Az elektromos berendezésnél

A másik fontos előfeltétel az elektromos berendezések kifogástalan állapota. Vigyázzunk, s ne tévesszen meg bennünket az ellenőrzőlámpa jelzése, mert annak kiavása még nem feltétlenül jelenti az akkumulátor töltöttségét! (Győződjünk meg a töltődinamó-szabályzó, az akkumulátor-telep és az indítómotor hibátlan működéséről, ellenőrizzük le a lámpákat, az ablaktörőt, az ablakmelegítőt, mivel ezekre a téli üzemben fokozottan szükség lesz.) Az akkumulátor hőszigeteléséről a lehetőséghez mérten gondoskodjunk, vagy pedig — hosszabb időre történő leállás esetén — emeljük ki és vigyük védett helyre. Amennyiben a dinamó nem tudná fedezni a felhasznált áramot, éjszakánként kapcsoljunk a telep töltésre, mert a kimerült telep befagyhat. (A 18 fok B-re kisütött telepen —12 fok C-nál fagy meg az elektrolit!) Ha a sav-nívója lecsökkent, télen ne desztillált vízzel, hanem 30 fok B sűrűségű savval töltsük fel a telepet. Emellett ajánlatos, ha télen nagyobb töltőáram-erősségre állítjuk be a szabályzót. Télen egyébként az akkumulátor kímélése érdekében különösen jó szolgálatot tesz az indítótelep vagy a hálózati indító.

#### HA NINCSEN FRISS TÉLI OLAJUNK

A téli hígabb olaj használatának szükségességét már említettük. Mint láttuk, bizonyos mértékű felhígulás feltétlenül bekövetkezik a tüzelőszernak a forgattyúházba való jutásával, de ez önmagában még nem elegendő a hidegindítás megkönnyítésére.

Ha nincsen friss téli olajunk, leállás után az olajnak a benzinnel, vagy petróleummal való felhígítása is pillanatnyi megoldást jelent. Benzinmotoroknál 4–5%, Dieseleknél pedig 6–8% benzint vagy petróleumot keverhetünk a kenőolajba, ugyanis az a motor beindulása után a terhelés következtében fellépő meleg hatására — 1–2 órai üzem után elpárolog az olajból.





## gépkocsivezetőknek —

Hideg időben ajánlatos fejszólajat használni. Ha nincsen külön a céjra készült olajunk, úgy motorolajat öntsünk a benzínbe (10 l-be 1/4 dl-).

### A HENGERFALAK FELMELEGÍTÉSE

Mivel az átforgatási ellenállás legnagyobb részét a dugattyúk tapadása okozza, igen nagy segítséget nyújt a hengercsücsök felmelegítése. Vízű motoroknál ezt úgy oldjuk meg, hogy melegvizet öntünk a vízterbe. Ajánlatos azonban, hogy a motor leeresztett hűtővizét töltjük vissza, mivel így csökkentjük a vízképződést. Ha megfelelő edény és védett helyiség áll rendelkezésünkre, azt is megtehetjük, hogy leállítás előtt — a hűtő teljes betakarásával — amennyire csak lehet felmelegítjük a motort és a következő indítás előtt ezt a melegvizet töltjük vissza.

A melegvíz beöntése után csak 4-5 perc múlva kezdjük meg az indítást, mert legalább ennyi idő szükséges, amíg a hengertömb és az olaj átveszi a víz melegét.

### A FŰTŐTESTEK HASZNÁLATA

Elektromos fűtőtestek is készülnek a hűtővíz, illetve az olajteknő olajának melegen tartására. Ilyen pl. a vízter alsó részében elhelyezhető kis teljesítményű elektromos fűtőtest is, amelyet a motor leállítása után a hálózatra kapcsolnak.

A nagyobb (500-1000 W) teljesítményű melegítőket csupán indulás előtt hozzák működésbe, mivel ezek — teljesítményüknél fogva — ugyanis gyorsan felmelegítik a hűtővizet.

A motor alá (esetleg az erőátviteli részek alá is) tolható melegítő-kályhák is igen jó szolgálatot tesznek a hidegindításnál. Tüzelőszere a legtöbb esetben faszén vagy gázolaj. (Vigyázat, mert faszén izzása közben szénmonoxid keletkezik.)

Ha nincs mód a víz felmelegítésére — különösen Diesel-motoroknál alkalmazzák — a hengertömböt benzínlámpával melegítik fel. Ez a művelet igen veszélyes, éppen ezért csak a legnagyobb óvatossággal végezhető. Hasonló figyelmet igényel a faszéntüzelésű karterkályha használata is. Ha ilyenrel melegítjük a porlasztóban lévő benzint, még az előző napi leállítás alkalmával ki kell jártni, továbbá a könnyen gyúló olajfoltokat is minden esetben le kell törölni a motorról.

### GYERTYAELOMELEGÍTÉS, KEVERÉKDŰSÍTÁS

Nagy hidegben a gyertyák előmelegítésével is megkönnyíthetjük a motor indítását. Ugyanis az előmelegítés következtében a gyertyákon lévő olajréteg egyszerűen leég.

Benzinmotorok indításánál a keverék dúsabbá tétele az első teendő. Ezt a beömlő levegő folytatásával vagy külön indítófúvóka működésbe hozásával egyaránt elérhetjük.

### A LEVEGŐ ELOMELEGÍTÉSE

A motor által beszívott levegő előmelegítése is egyik hatásos módszere a tüzelőszere gyulladása elősegítésének. Ugyanis minél magasabb a beszívott levegő hőfoka, annál nagyobb lesz a sűrítési ütem végén a hőmérséklet — és magától értetődően — a tüzelőszere is annál könnyebben gyullad meg a hengerben. Mivel a benzinmotoroknál nagyobb a tüzelőszere, az elektromos árammal fűtött izzóspiráljal történő levegő előmelegítést inkább csak Diesel-motoroknál alkalmazzák. A spirális közvetlenül a hengerfejnél lévő szívócsőcsatlakozáshoz kell beszerelni, hogy a hővesztésig minél kisebb legyen. Diesel-motoroknál (de csak Dieseleknél!) néha égő gázolajos rongyot tartanak a légszűrő helyén a szívócső elé.

### IZZÍTÁS

Előkamrás motoroknál (így a Csepel-Dieselnél is) az előkamrába benyúló izzítógyertyák segítségével melegítik elő a beszűrt levegőt. Az izzítógyertyákat a motor átforgatása előtt kb. egy percig kell izzítani. A szerelvényen elhelyezett ellenőrző ellenállásnak 20 másodpercnyi idő alatt cseresznyevörösre kell felizzania. (Ilyenkor az izzógyertyák spirálja 900-1000 C fokra melegszik fel.)

### BEFECSENDEZÉS ÉS SZIVATÓHASZNÁLAT

Mielőtt a motort önindítóval átforgatnánk — amennyiben lehetséges — ajánlatos, hogy néhányszor kézzel megforgassuk, mert így megtörjük a lehűlt olaj tapadását. Benzinmotoroknál ilyenkor szivattunk is, Dieseleknél pedig — a szivattyúelemeket csavarhúzóval működőtetve — 8-10-szer minden hengerbe befecsenkedünk. A nagyobb motorok és Dieselek kézzel történő átforgatásakor a kompressziót feltétlenül szüntessük meg (esetleg a gyertyák, izzítógyertyák vagy a porlasztók kicsavarásával!).

Benzinmotoroknál a gyújtásszabályozót (amennyiben van) indítás előtt állítsuk autógyújtásra, mert így jobban melegszik a motor. A Diesel-motorok — a benzinesekkel ellentétben — teljes töltéssel indulnak meg könnyebben, ezért a gázpedált vagy a kézikart állítsuk teljes gázra.

### HIDEGINDÍTÓ KÉSZÜLÉK

A hidegindítást azáltal is megkönnyíthetjük, hogy a hengerbe kis mennyiségű, könnyen illanó, gyúlékony anyagot juttatunk, aminek a felső kenést elvégző anyagot is keverhetjük. Ezt a hidegindító keveréket zárt patronokban hozzák forgalomba. Az új rendszerrel hidegindító készülék patronortartó házába négy ampullát helyezhetünk be, amelyek megnyitására külön lyukasztó készülék gondoskodik. Amennyiben a motoron nincs ilyen készülék, a szívócsőbe juttassunk 4-5 köbcentiméter indítókeveréket (éter, gázolaj és petróleum egyenlő arányú elegyét).

## HŰTŐVÍZ NÉLKÜL NE INDÍTSUNK!

Ha az indítás megkönnyítésére kellő körültekintéssel alkalmazzuk az ismertetett módszereket, a motor általában nem szenvedhet kárt. Annál helytelenebb viszont az a módszer, amikor a motort hűtővíz nélkül indítják be. A fagyponthoz felelő hőmérsékletű víz ugyanis indítás előtt csak emelnie a fagyponthoz alá lehűlt motor hőközpontját, de a víz nélkül megindított motorban már egy-két percnyi járatás után is sérülések keletkezhetnek, pl. a hengercsücsök gumí tömítőgyűrűi meglágyulhatnak, tönkremehetnek. Még egy fontos szempont: amennyiben a motor erősen lehűlt, a beöntött hidegvíz könnyen megfagyhat, ezért beöntés előtt feltétlenül fel kell melegíteni a vizet.

### HŰTŐTAKARÓ SZEREPE

A motor elektromos indítótörténde beindításánál akkor járunk el a leghelyesebben, ha az önindítót egyfolytában 20 másodpercig működtetjük, majd 20 másodperc szünetet tartva, megismételjük a 20 másodperces indítási kísérletet a motor beindulásáig. Az indító működtetésénél a tengelykapcsolót emeljük ki! A motor beindulása után arra kell törekednünk, hogy a motor viszonylag rövid idő alatt elérje a rendes üzemi hőmérsékletét, mivel a hengerek túlzott kopása csak 60-65 C fokos hűtővíz hőmérséklet felett szűnik meg. Ezt a célt szolgálja a hűtőtakaró, zsalszerkezet és a hűtőredőny. A hűtőredőny előnye, hogy a rugós hengerről letekerekedve alulról felelő zárja le a hűtő előtti teret, s így a hidegebb hűtőredőny részét megóvja a befagyástól. A motor beindulása után a melegítés céljából a motort egy ideig az alaptúránál valamivel nagyobb fordulatszámra kell egyhelyben jártni.

### NE IDEGENKEDJÜNK A TERMOSZTÁTÓL!

A hűtővíz gyors felmelegedése igen hatásos eszköz a termosztát. Ez a legherejesebb kiváló hűtővíz-csőbe iktatott hőérzékeny, harmonikus test, szivattyús hűtésnél rövidebb zárra a szivattyú működését, így csak a hengertömbben lévő vízmennyiséget engedti átkörfálni, míg a hűtővíz fel nem melegszik. Sajnos sok gépkocsivezető idegenkedik a termosztáttól és a legelső alkalmat felhasználja a kiszerelesére, holott a termosztátra nemcsak hideg időben, hanem nyáron is szükség van mivel meggyorsítja az üzemi hőfok elérését. A termosztát egyedül hibája nagy hidegben, lejtmenetben jelentkezik. Ilyenkor ugyanis a motor lehűl, s mivel a termosztát elzárja a víz körforgását, a hűtőben álló helyzetben lévő víz megfagy. Éppen ezért ha a termosztátot felszerelt gépkocsival nagy hidegben hosszabb lejtmenetben közlekedünk, időnként álljunk meg, és járassuk a motort, hogy a hűtőben meginduljon a víz keringése.

Amilyen kedvező a motor felmelegítése a beindulás után, éppolyan fontos, hogy a motor melegét a leállítás után minél tovább megőrizzük. Egyébként a felmelegítés gyorsítását célzó szerkezetek — a hűtőtakaró, a hűtőredőny, a termosztát, az olajteknő burkolása — mind hozzájárulnak a lehűlés meglassításához.

Hidegben — ha párák a levegő — a benzintartályba kerülő pártartalom lecsapódhat a tartály falára és a benzínbe kerülve üzemzavart okozhat. Ezért hideg időben lehetőleg állandóan feltöltött tankkal járjunk, s a porlasztót, és a vízszakot gyakrabban tisztítsuk. Soha ne feledkezzünk meg a légszűrő fékberendezések víztelenítéséről!

S ami a felszerelést illeti: hosszabb vidéki útra ne induljunk el hólapát, hólánc, vontatórúd vagy kötél nélkül!

### A TÉLI VEZETÉSROL — DIÓHÉJBAN

A fokozott óvatosság mellett néhány fontos gyakorlati szabály betartására hívjuk fel a figyelmet. Csínján kell bánni a gázzal, s óvatosan a fékkel és a kormányval, mivel a jeges, síkos úton a tapadósűrűdés megszűntével (a kerék megcsúszásakor) a kocsit nem engedelmessékedik vezetőjének, s arra megy, amerre pillanatnyilag ható erők viszik. Figyeljünk arra is, hogy a kocsit hajtókerekeket le legyenek terhelve! Ha lassítanunk kell, igyekezzünk a gépjárművel lassan, gázérvételel lassítani, óvatosan fékezzünk, s a tengelykapcsoló pedált csak közvetlenül a teljes megállás előtt nyomjuk ki. Ha a hátsó kerekek csúszása következtében a kocsit farolni kezd, a fékezés megszüntetésével egyidejűleg kormányozzunk a csúszás irányába, mert ezáltal a kerekek tapadása visszaáll és a kocsit ismét kormányozhatóvá válik.

Mély, fagyos keréknyomot soha ne a kormány egyszerű alászedésével, bevágásával próbáljunk elhagyni, mert könnyen az árokba kerülünk. A kereket a kormány többszöri elhúzásával kell kiugrástani, tehát a „manőverhez” már a kérdéses hely előtt kb. 200-300 m-nél előbb hozzá kell kezdenünk. Megemelt kanyarokban fenyeget a veszély, hogy a kisodort hólól megmagasodott külső íven haladva, a hátsó kerekek becsúsznak a belső ívre illetve az árokba. Ezt könnyen elkerülhetjük ha „szabályellenesen” ugyan, de ügyelve a szembejövő forgalomra, a belső íven kissé „levágjuk” a kanyart.

Reméljük, hogy a „dióhéjban” összefoglalt téli szabályok betartása sok kényelmet, sok „meglepett pillanattól” menti meg a gépkocsivezetőket s egyben a gépjármű életét meg hosszabbítja.

Hangsúlyozzuk, hogy az itt ismertetett szempontok általános ismeretbővítő jellegűek. Tekintettel arra, hogy a túlzott gáz gépjárművek nagy része készletben áll, az azonnali indíthatóság követelménye szükségessé teszi a szerelők felkészítését, ezért az ismertetett „hidegindítási” módszerek egy része tárgyilagosan válik. A készletben is van szükség a téli időnyire való előkészítésével kapcsolatban egyébként külön tájékoztató jelenik meg.

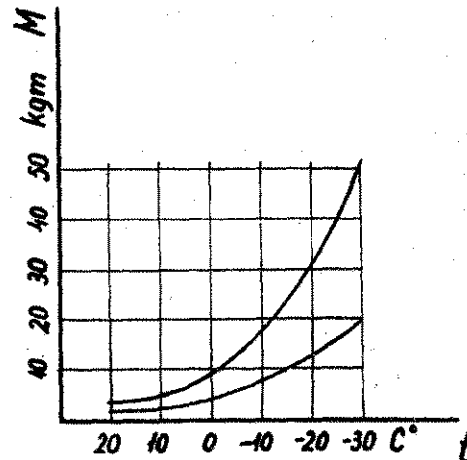

2. ábra



Középkori tűzoltóeszközök

*BRITZELANNEK  
MAGYARORSZÁGI SZERELŐ  
VÉNYE  
1802  
Magyar Királyság  
1802. évi. 107. sz. törvény  
1802. évi. 107. sz. törvény  
1802. évi. 107. sz. törvény*

**Bessenyei költeményének címlapja (kéziratban)**

*Handwritten text from the title page of Bessenyei's poem, including the name 'Bessenyei György' and the year '1802'.*

**Köszeg város kézírásos tűzrendje — 1739-ből**

*Handwritten fire regulations from Köszeg, 1739. The text is dense and written in a cursive script.*

**I. István törvényerejű rendelete**

*Handwritten text of the law, starting with 'Mátyás oklevele'.*

A korai középkor idejéből (népvándorlás kora) a vándorló népek tűzvédelmi felkészültségéről bár nem rendelkeznünk megbízható adatokkal, bizonyos mértékig következtethetünk a gyújtóeszközök alkalmazására. Ismeretes, hogy a mohi pusztát szóftolt magyar szekértábor 1241-ben a mongolok gyújtó nyílakkal felégették. Feltehető tehát, hogy hasonló eset elkerülése végett a vándorló népek széles körökben hagytak sátrak között, a sátor belső rongját pedig úgy alakították ki, hogy a tűzhelyen égő tűz ne veszélyeztesse a belső berendezést. Ezért a sátor közepén levő tűzhe-lyeket kövekkel határolták körül, a füst elvezetésére pedig nyílást hagytak a sátor tetején.

Az említett kor nagyobb városai Nyugat-Európában alakultak ki. A házak — építészeti és tűzrendészeti előírások hiányában — úgyszólván csaknem teljesen tűzvesztélyes tetőzettel (szalma, szindely) sőt, faoldalfalakkal, kémények nélküli, szóftoltan épültek. Erőteljes tehát, hogy a városokat támadó ellenség aránylag könnyűszerrel perzelte fel azokat.

Kalandozásaik során a magyar csapatok is számos várost égettek fel, mint pl. 908-ban Freising, 918-ban pedig Bréma városát. A városok nem rendelkeztek megfelelő tűzvédelmi felszerelésekkel sem. Tűzoltásra általában vedreket használtak. Ezeket előbb fából, szalmából, esetleg fémről készítették. A bőrvödörök bevezetése már haladás jele, mert azok tartósabbak, sérülések ellen is védettebbek, könnyen tárolhatók és kezelhetők. A XV. században már általában mondható a bőrvödörök alkalmazása.

A közelmúltban érdekes könyvecske került múzeumunk birtokába, címe: „Rövid oktatás a Tűzoltó eszközökkel az égés után való bánásról, hogy minden történelmi alkalmatosak s használhatók legyenek.” A könyvecskét Schauer Antal polgári rézműves írta 1805-ben és a tűzi bőrvödörnek és más, a tűz eloltásához tartozó eszközöknek gondviselésére is hasznos tanácsokat ad.

A vödörökkel való tűzoltást ábrázolja a Béra város égeséről készült korabeli metszet (XV. század), bár ez az ábrázolás szakszempontból

**SZABAD KIRÁLYI NEMES GYŐR VÁROSÁNAK.**

A TŰZI VÉSZEDELEM ERÉNT VALÓ

**RENDELESE.**

**Landgraf Ádám 1771-ben megjelent munkájából**

*Small text block at the bottom of the Szabad Királyi Nemes Győr Városának rendelese, containing additional regulations and signatures.*

**Si quis punitionis alteri tendis mansio edificia igne cremant. de reum. ut 7e nū aificia restituat. 7 quid q̄ suppellectalis ar sū fuerit. n̄ sup. xvi. uuentos. q̄ ualent xl solidos. De struis.**

*Handwritten Latin text, likely a legal document or historical record, mentioning fire and compensation.*

neve valószínűtlennek tűnik. A képen hősi elszántsággal öntözik az égő tetőket, ami — a sugárzó hő-ség miatt — a gyakorlatban bizo-nyon nem történhetett meg az ábrázolt módon... Egyébként a XII—XIV. században — mint ahogyan az az első tűzoltási szabályrendeletekből is kitűnik — a tűzvéssel szemben passzív módon, a szomszédos háztetők lerombolásával védekeztek. Hazai vonatkozásban igen értékes

volt megfelelő. 1878-ban azután kerékekre szerelték, dugattyútát pedig csavaros segítséggel működtették, úgyhogy a szerkezet már 5-6 méterre ferkendezte a vizet. Második tárolóknak bemutatunk egy fából készült eredeti vízpuskát, amelyet még Köhler I. gyűjtött Trencsén megyében. Hazai vonatkozásban a vízpuskáról a leg-régibb adat 1490-ből ismeretes. Egervár leltárában ekkor jegyeztek fel egy részecskendő.



**Tűzvédelem a középkor**

dokumentáció számunkra I. István királynak (1000-1038) a gyújtogatók megbüntetéséről intézkedő törvénye. A törvény idevonatkozó része magyarul így hangzik:

„Aki ellenségeskedésből tűzzel elhamasztja másnak épületét, az elhittassa helyre azokat és fizesse meg az elégett bűrtörzabben eseti kárt, de ezen felül még adjon 16 tincot, melyek 40 (60) aranypénzt érnek”. Ez a pénzbírság igen súlyos. (A törvény szövege két helyen maradt fenn és a tincok értékét eltérően jegyezték fel.)

A középkor elejére vonatkozó anyagainkat és adatainkat a II. terem 1. sz. tárolójában mutatjuk be.

A középkori városok tűzfoltosságát jól szemlélteti Budának az a képe, melyről az ismétlődő városégek fő okai világosan leolvashatók: a túl szűk utcák, gyűlékony építőanyagok, a utkázszerlet elégtelensége, a technikai felszerelések kezdetlenségessége és a tűzrendészet hiánya.

A gyakori tűzvészek mindinkább sürgették a vizet messziről irányító gépezetet, a vízpuska feltalálását.

Kézifecskenődről az első oklevél-szerű adat 1439-ből ismeretes, amikor Nürabergben 11 darabot rendeltek Frankfurt városa számára. A vízpuska kezdetben sárgarézből 1,5-2 liter tartalommal és kb. fél-méter hosszban készült. Később egy méterre növelték a hosszát, azon-ban hatásfoka még mindig nem

Csuklós típusú vízpuskát először 1899-ben készítettek. Egy 1838-ból ránk maradt rajz bizonyítja, hogy hazánkban még abban az időben is gyártottak csuklós vízpuskát. A kézfecskenők kezelése bator magatartást követelt. Kezelőik nem egyszer súlyos égési sebeket szenvedtek. A névtelen vízpuskásoknak emel méltó emléket Szilágyi Margit szobrászművésznőnek a „Víz-puskás” szobra, amely a Magyar Tűzoltó szeptemberi számának címlapján látható.

A középkor folyamán hazánk városait gyakran látogatta meg a vörös kakas. Egyik-másik tűzről ábrázolás is maradt ránk, ezeknek fényképmásolatát helyeztük el a folyosói fal mellett lévő tárolóban. Ugyancsak itt helyeztük el Mátyás király sajtókezű aláírásával ellátott 1489 október 3-1 keltezésű oklevelét, amelyben így intézkedett: „Mint-hogy Győr városa az utóbbi napokban bizonyos hirtelen jött tűz-vész következtében legnagyobb részben elpusztult, ezért mi a polgárok és lakosok baján könyörü-lően s hogy ők a várost minél hamarabb újra tudják építeni, ezért a várost s mindazon lakosokat, akiknek házaik elégett, mostantól kezdve s évig mindenképpen adó és illeték fizetése alól mentesítjük...”

A török háborúk során számos városunk gyújtogatás és a harc cselekmények következtében égett

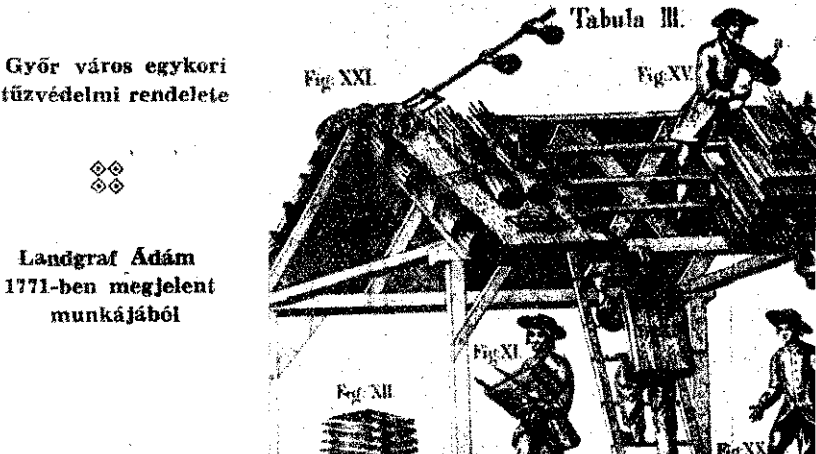

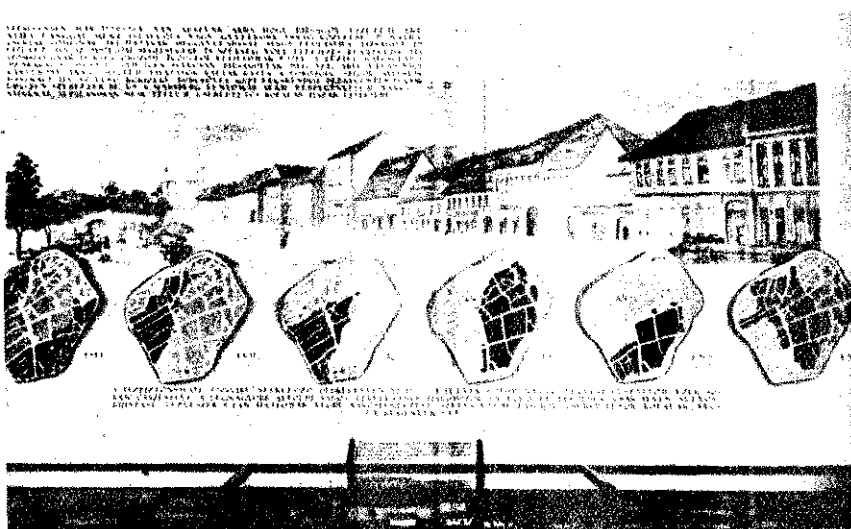

Debrecen sorozatos  
leégései — tabló

Középkor: vízipuskák és az  
augsburgi fecskendő



le. Az ábrázolások általában hasonlók az Eger (1898) ostroma során történt egészéről készült metszethez.

Városaink közül több, sorozatos tűzvédekert szenvedett, Debrecen város sorozatos leégései közül (1564-től 1811-ig) hat esetet kiragadtunk és térképen ábrázoltuk a leégett területeket. A sötét részek lettek egy alkalommal a tűz martalékaivá.

A gyakori tűzek magyarázataként egy kis maketten egyébként meg-

beszélő költeményében. A golyanyakú fecskendőkkel történő tűzoltást tárgyilagosan ismertetik a következő sorok: „A vízi puskákat lármával vontozzák, Dátik jatsargattyák, eléh-hátrább tolyják. De a segedeimék végre arra szorul Hogy kerekék, fájuk nékik is mind meggyúl, Bőborittya a nagy lánggat bolygongó tűz, Es mellőle kit-kül ki hozza áll, ellüz...”

A főnemesi uralom azonban nem tette állami feladattá a tűzvédel-

kendő. Sopronnak pl. az 1700-as évek előtt 6 db gépi fecskendője van (lakosainak a száma ugyanakkor kb. 5000). Tűzrendészeti törvénye előírta, hogy a fecskendők meencéjében a vizet havonta cseréljék s az ácsokból álló kezelők a vízcsere alkalmával próbálják ki a fecskendő működőképességét. Minden házban két kézi fecskendőt, egy tűzhorgot, vízzel töltött edényt és oltóröngyöket kell tartálni. A Sornó-ház kapuja alatt mai napig fennmaradtak a kezdetleges oltóeszközök (létra, csáklya, szalma-vedrek) melyek tartására már 1602-ben kötelezték a háztulajdonosokat.

A kiállított fecskendők közül igen érdekes Tápé község kézi fecskendőjének másolata (eredetije a debreceni Déri-múzeumban), mely az 1790-1810-es években készült. Dézsába állítva két személy kezelhette a fából készült kezdetleges fecskendőt. A golyanyakú targoncafecskendőt 1839-ben készítette Seitenhoffer Frigyes tűzoltószergyára és a Baranya megyei Egerág községből került a múzeumba. A nagy golyanyakú fecskendő díszesebb kivitelű és az 1800-as években a Békés megyei Almáskménis községben állt készületben.

A Sornó-ház kapualját ábrázoló faltestmény alatti tárolóban helyezték el többek között a Mindenek Gyűjtemény 1788. évi példányából a részt, amely a „Miképp lehesen akármelly tűz támadást hamarjában el oltani” címet viseli. Mai szemmel nézve olyan érdekes tanácsokat tartalmaz hogy szövegét ide iktatjuk.

Ugyanitt helyezték el Arany János Petőfi Sándorhoz 1847. április 21-én írt levelét, melyben egy nagyszalontai tűzről számol be, ahol maga is mint tűzoltó működött közre.

A középkor folyamán szokásban volt, hogy a tűzkárosultak felségelyezésére gyűjtést indítottak. Az 1840. évi nagy bajai tűzvész után pl. országos gyűjtést indítottak, amelyről a számadás könyvalakban is megjelent. Ezt a könyvet is ebben a tárolóban helyezték el, mégpedig úgy kinyitva, hogy a tüzet ábrázoló korabeli metszet is jól látható legyen.

(Folytatása következik.)

Miképp lehesen akármelly tűz-t  
hamarjában el-oltani?

Mihelyt tűz támad, és a fets vagy az öntöző edények előtátnak, azonnal, vagy az idő alhány font porrá tört hamu-zsirt kezel fetskenteni, vagy öntözni, a gyűdő vagy égő ház fedelére. Ennek a látomást való hafzna van, hogy kezdő, vagy már égő fa, szalma, ni akármilyen azonnal ki-álják, és többé ngyúl. — Minthogy pedig ez olly elzköze a tűz óításnak, 's a h fem igen drága, bár minden Város, fég mindenkor kélfen tartaná azt, l helyt tűz támad, azonnal lehetne elegyíteni, és a tüzet véle óltan

Két eredeti dokumentum  
a Mindenek Gyűjteményből:  
egy tűzoltásra vonatkozó írásos  
tanács



...és Arany János levele  
Petőfihez

*[Handwritten text, likely a letter or document, partially obscured and difficult to read.]*

## és az újkor idején

elevenítettük az 1600-1700-as évek Debrecenjét. Különbön Magyarország vidéki városaira általában jellemző az az 1899-ből származó beszerzés, mely szerint Debrecen 729 házikójából csak 32 épült téglából, míg 670 ház teljesen fából készült. Ilyen körülmények között érthető, hogy szigorúan jártak el a tűzokozókkal szemben. 1556-ban pl. 15 napra tömlőbe csukták azt, aki házában meggyulladását okozta, s lefejezés fenyegette, ha szomszédainak is kárt okozott. 1629-től eltűntek a tüzzel végzett éjjeli munkákat (pl. mosást). Ezek az intézkedések azonban nem vezettek kellő eredményre, hiszen hiányzott a technikai felkészültség. Korszerű fecskendőt csak 1764-ben szereztek be.

A megelőző tűzvédelem területén első kezdeményezésnek tekinthetjük Révai M. 1780-ban Budán kinyomatott „Városi Építésnek eleje” című könyvét. A házak tetőzetéről így ír: „A fedelak vagy tserepekkel, vagy réz láncokkal fedessenek be. Ezt az erősség kívánja. Mert a szandelek (zsindelyek) a tűz, erő és más égi háború ellen nem állhatnak annyira mint a tserep vagy a réz”. A nagyobb tűzvédek történetét egyébként verses formában is megörökítették. Az 1802. évi Debreceni tűzvédek többek között Bessenyei György is megemlékelte a „Debrecennek strátma poemáiban” című el-

met, s az 1723. évi törvény így intézkedett: „... a királyi helytartótanács szorgalmazza hogy a megyék és városok minden jobb övintézkedési megtegyenek a tűzvédek megelőzésére... A gyűjtőgátokat... élve ésségsek meg stb.” A köznépvagyományak biztosításáért a főnemesek nem vállaltak anyagi áldozatot.

Az Alföldön, ahol gyakoriak a hosszan tartó szárazságok, igen fontos volt oltóvíz biztosítása. Debrecenben már 1556-ban elrendelték az úgynevezett kapitányvíz tárolását, mert minden ház előtt egy-egy dézsát kellett készítenieben tartani. Győrben pedig 1633-ban a kád víz mellé még két bőrkannát is előírtak.

A középkor során a tűzoltásban minden lakos kötelezően részt vett. A szervezetlenül és szakszerűtlenül beavatkozó tömeg azonban gyakran még csak növelte a károkat. Éppen ezért, amikor a céhrendszer kifejlődött, a céheket már mint szervezett egységeket bízták meg az oltással. A tűzseteknél a céhek vezetőjük irányítása alatt jelentek meg és előre kiszabottan végeztek teendőiket. Ennek dokumentálására bemutatjuk Középg városának 1738-ban készült kéziratos tűzrendjét és Győr 1749. évi nyomtatott tűzoltási rendjét.

Ebben az időben (1700-as évek) kezd elterjedni a golyanyakú fecsk-

Sornó-ház kapualja  
— Sopron



1800-as évekből  
származó golyanyakú  
fecskendők

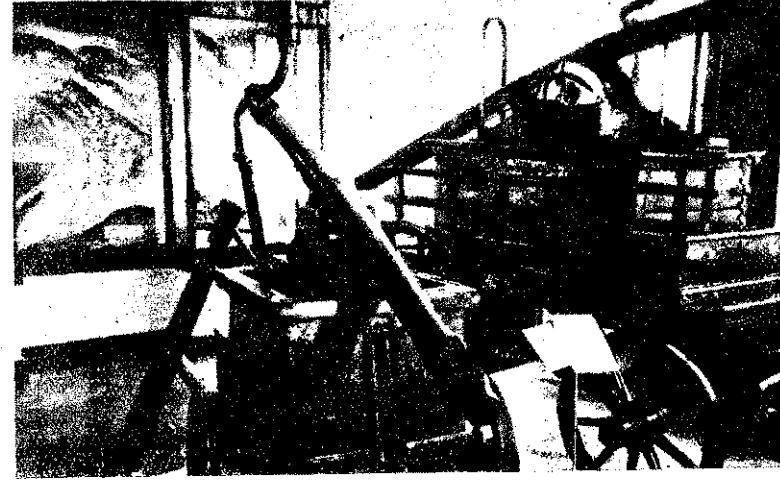
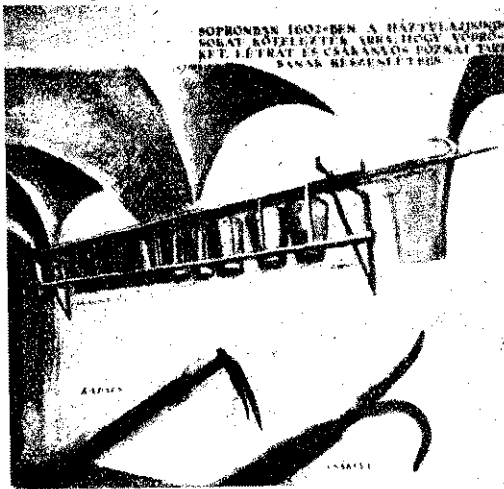

## Tűzoltók Napja a Román Népköztársaságban

A román tűzoltóság minden évben szeptember 13-án ünnepli a Tűzoltóság Napját. Ebben az évben többek között Kolozsvártól díszgyűlésen emlékeztek meg erről az ünnepről. Örökös emlékeztetés a román nép számára az a hősi harc, amelyet 109 évvel ezelőtt, 1848-ban a bukaresti tűzoltóság vívott Zaganescu Paul kapitány vezetésével a Dealul Spirei utcában, a forradalom leverésére hívott török seregekkel. Noha az ellenség hatalmas emberfejlényben volt, a 250 főnyi bátor tűzoltósapat nem rettent vissza, hanem hősiesszen küzdött a betolakodók ellen. Emlékdíket ma is hirdeti a Dealul Spirei-i tűzoltóemlékmű. A polgári-földesúri rendszer reakciós kormányai megfélemlítették azokról a hősekről, akik életüket áldozták a függetlenségért vívott harcban. A román népi demokratikus rendszer azonban visszaállította a Dealul Spirei-i hősök emlékének tisztelét. A Román Népköztársaságban 1963 óta minden évben, szeptember 13-án megünneplik a Tűzoltók Napját.

## Egyetlen éjszakán — 6 milliós tűzkár

Buenos Aires-ben (Argentína) egyetlen éjszakán három nagyszemű szenvedett súlyos tűzkárt. A kigyuladt illatszergyárban a sokféle vegyszer rendkívül megnehezítette a tűzoltóság munkáját. Egy fűrészfűrészem teljesen leégett, egy habgyúgyánban pedig különösen értékes gépek és anyagok pusztultak el. A három tűz 6 milliónál több kárt okozott.

## 71 halott egy aggok házának égésénél

A warrrentoni (USA) aggok házában az Egészségügyminisztérium bizottságának vizsgálata után — amely egyébként mindent a legnagyobb rendben talált — tűz keletkezett, s ennek következtében az egész épület elpusztult, s a tűzvész 71 emberéletet követelt. Erdekess, hogy éppen a tűzveszélyek messze-menő csökkentése érdekében az egész épületben nem volt kályha. Az olajtartályok az épületben kívül, a földben voltak, s a konyhai tűzhelyt egy földalatti gáztartályból látták el.

A kétemeletes köépületnek 150 lakója volt — életkoruk 50—99 év. Egyik napon, amikor az otthonban éppen számos látogató is tartózkodott, robbanással kísért tűz keletkezett. A robbanás valószínűleg a gáztartályból eredt. Néhány perc múlva már az egész épület lángokban állott. Többen az ablakon keresztül a segítségére siető szomszédos házak lakói által elhelyezett matracokra ugrottak ki. A tűz következtében két óra múlva már csak a füstölgő falak állottak az épületből.

A katasztrófa sürgősen hívta fel a figyelmet az ilyen alkalmaknál az igen gondos megelőző tűzrendészeti intézkedések szükségességére, amelyek között a tűzálló építésmód és a biztonságosan használható lépcsőház áll az előtérben. A gazdasági célokat szolgáló helyiségeket lehetőleg lezárt szárnyban kell elhelyezni, de legalább tűzállóan, valamint teljesen és feltétlenül füstszűrőn kell elválasztani azokról az épületektől, amelyekben a magukkal tétlenül emberek laknak.

## Felrobbant a propángáz tartálytelep — 10 milliós kár

Október 3-én Düsseldorfban felrobbant egy propángáz tartálytelep. A szerencsétlenség színhelye, ahol négy darab, egyenként 1000 literes gázipalack repült a levegőbe, légítámadás utáni pusztulás képét mutatta. 40 személy a légnyomás, üvegszilánkok, cserepek és fatörmelékek következtében megsérült. A robbanás súlyosabb következményekkel is járhatott volna, mert a robbanás helyétől kb. 400 méter távolságra van a városi gázművek száz méter magas gáztároló tartálya, amely azonban sértetlen maradt. A gázművek hűtőberendezése és transzformátorháza a robbanás következtében elpusztult. A kár kb. 10 millió márká.



Csehszlovák tűzoltó-búvárok leszállás előtt

## Ausztriában állandóan emelkedik a tüzesetek száma

Ausztriában már évek óta növekszik a tüzesetek száma, azonban 1966-ban minden eddigi „rekordot” megdöntött. Ausztria területén előfordult 6448 tüzesetnél több mint 260 millió schilling kár keletkezett. Az utóbbi évek tűzkárai a következőképpen alakultak: 1963-ban az összes kár kerekben 130 millió schilling volt. Ez a következő évben 194 millióra emelkedett, 1965-ben elérte a 177 milliót, majd 1966-ra újból 52 százalékkal felnövekedett.

Bár 1966-ban volt néhány olyan nagy tűzvész, amely érzékenyen befolyásolta az összes kárt — pl. a bécsi tözsedepalota égése —, de a tűzkárok növekedése ennélkül is emelkedést mutat. A tözsedepalota égése egyébként a hiányos megelőző tűzrendészeti intézkedések „mintapéldájának” következett be.

Megelőző tűzrendészeti törvény és rendelet van elég — írja a bécsi Volksstimme — azonban ezek jelenlétére elavult. A másik súlyos hiányosság, hogy még ezeket a rendelkezéseket sem tartják be. Ezt igazolják azok a számok, amelyek a gondatlanságból keletkezett tüzesetek ismertetik. A 236 olyan tüzesetből, amelyet robbanás okozott, 49-et gondossággal meg lehetett

volna előzni. A helytelen építkezésből származó 1239 tüzeset közül 450, a fény- és hőforrások által okozott 2281 tüzeset közül pedig 2045 keletkezett gondatlanságból. 1966. évben összesen 4068 tüzet és ennek következtében 128,3 millió schilling kárt okozott a gondatlanság Ausztriában.

## HÁROM GYERMEK MARADT AZ EGŐ HÁZBAN

A hamburgi bíróság kétévi börtönre ítélte egy fiatalasszonyt, gondatlanságból elkövetett tűzokozásért. A 27 éves Inngard Peters „szalmaöveg” férje tengeri úton volt. Egyik este itasan égő cigarettával fekdött az ágyba. Cigaret-



alapelvei, a tűzoltóság műszaki felszerelése, a légiközlekedéssel kapcsolatos különleges problémák, a tüzek megelőzése és az első segítségnyújtás az elméleti oktatás fő tananyaga, amelyet gyakorlati szolgálat egészít ki.

## Ablaktalan épületek tűzrendészeti előírásai

Az Egyesült Államokban Sprinkler berendezést írnak elő azoknál az ablaktalan épületeknél, amelyek két emeletnél magasabbak vagy egy szintjüknek alapterülete 180 négyzetméternél nagyobb. Ettől csak akkor tekintenek el, ha a tűzoltóság által jól elérhető oldalon, kb. 12,50 m távolságra, legalább 120x80 cm nagyságú nyílásokat létesítenek, amelyek mentési és támadási útként használhatók. A lépcsőházakat és folyosókat tűzállóan el kell választani a többi helyiségtől. Az ilyen ablaktalan épületekben, amelyekben sok ember tartózkodik, s tűz esetén mindenesetre fennáll a pánik veszélye, feltétlenül gondoskodni kell az esetleges tűz füstöknek elvezetéséről, illetve szivattásáról. Ez a szabály különösen a lépcsőházakra érvényes. A Sprinkler-berendezéssel ellátott épületeknél azt javasolják, hogy a szellőzőberendezést úgy kell összekapcsolni a tűzvédelmi berendezéssel, hogy a Sprinkler-rózsák kioldásakor a szellőzőberendezés is azonnal működésbe lépjen.

## INNEN—ONNAN

Benzingőzők következtében több órán át robbanás veszélyeztette az oldenburgi pályaudvar környékét. Egy sérült vasúti tartálykocsiból több köbméter benzint folyt a csatornahálózatba, ahonnan a benzingőzők a lakóházakra szűrődtek. A veszélyeztetett területet lezárták és az egész környéket figyelmeztették a robbanási veszélyre.

Az egyik göttingeni moziban — valószínűleg egy betörés nyomai — eltitkoltatása érdekében — a tetesek tüzet okoztak, amely a nézőtér egész berendezését elpusztította.

Egy 15 éves diáklány az iskolai kiránduláson „tűznyelést” játszott. Egő fedarabot dugott a szájába, amelyet — mikor megégette — gyorsan eldobott. A keletkezett erdőtüzet csak 400 négyzetméteres területen tudták megfékezni.

30 füstmérgeztet, közöttük 3 életveszélyes sérülést kellett; kimenetel a berlini földalatti vasút alagútjából. Az ok: az áramszedő rövidzárlata meggyújtott egy szerelvényt.

Altonában a tűzoltóságnak kellett kiszabadítani egy kislányt, aki egy fazékba dugta a fejét és nem tudta onnan kihúzni.

Valószínűleg egy petróleumkályha okozta azt a tűzvészt, amely Blairstown kis amerikai városka egyetlen központját elpusztította. Egy szálloda és tíz lakóház leégett.

Hat emberéletet követelt egy szülődotuz az angliai Southportban. Az első emeleti televíziós helyiségben keletkezett tűz gyorsan elterjedt a

lájától meggyulladt az egész ház. Amikor felébredt, kimenekült a lángokból anélkül, hogy a szomszéd szobában alvó két, három és öt éves gyermekével törődött volna. Mindhárom gyermek menthetetlenül elpusztult, ha a szomszédok életük veszélyeztetésével nem mentik ki őket az égő házból. A két éves gyermek belehalt égési sérüléseibe. A bíróság az ítélet kiszabásánál súlyosbító körülménynek tekintette a vádlott önzését és a kisgyermek halálát.

## Az olasz repülőtéri tűzoltóságok kiképzése

Az olasz tűzoltóság lapjában az „Antincendio”-ban dr. Arrigo nérnök beszámol az olaszországi repülőtéri tűzoltóságok kiképzéséről. Kimutatja, hogy a világ légiforgalmában a szállított személyek száma 1960. évben az 1945. évi 9,3 millióról 31,2 millióra, 1966-ban pedig 70 millióra emelkedett. Mivel a tüzek és szerencsétlenségek a repülőtereken, különösen pedig a forgalmi repülőgépeknél katasztrófális méreteket ölthetnek, Arrigo hangsúlyozza a repülőtéri tűzoltóságok jelentőségét úgyanyira, hogy biztosító egység nélkül megengedhetetlennek tartja a légiforgalmat.

Olaszországban egyébként a tűzoltóság központi iskoláján képezik ki a polgári és katonai repülőterek tűzoltóságának tagjait. Az égési és oltási folyamat kémiai és fizikai

# A NAGYVILÁGBAN?



többi emeleten és 16 személyt elzárt, akik közül a tűzoltóság csak 10 személyt tudott megmenteni.

Valószínűleg az elektromos berendezés hibája volt az oka annak a tűzvésznek, amely egy montreali (Kanada) aggok és nyomorékok otthonát elpusztította. Az otthon 34 lakója közül csak 21-et sikerült megmenteni.

Négy órán keresztül tombolt egy tűzvész Rangoonban (Burma). 20 ember életét veszítette, 4 gyermeket pedig a menekülő emberek tapostak el. 20 000 épület égett le, közöttük iskolák, áruházak és konzulatúsi épületek.

Az ausztráliai Queen Viktoria helységében egy faépületben keletkezett tűz oly gyorsan terjedt el az egész házban, hogy öt gyermek pusztult el a lángokban.

Japánban két súlyos tűz keletkezett. Mijagawában 254 ház — a város fele — a lángok martaléka lett. 12 ember életét veszítette. 42 személy égési sérüléseket szenvedett és 126 család fedél nélkül maradt. Bunsuimachiban 250 lakóház égett le, s közel 1500 személy veszítette el otthonát.

A New York-i földalatti vasút alagútjában csúcsforgalom idején az Áramszedő törése következtében kigyulladt az egyik kocsi. 60 vonat több, mint 50 000 utassal torlódott össze az útvonalon. A tűz közelében lévő vészujáraton keresztül az utasok százait hozták ki az alagútból. Hat személyt füstmérgezéssel kórházba kellett szállítani.

A Filippi-szigetekhez tartozó Samur-sziget legnagyobb helységében, Cathalogan városában óriási tűzvész pusztított, amely a várost teljesen elpusztította. 50 000 ember otthon nélkül maradt.

A berlini Hanza-negyed új kőtélpályájának első üzemzavaránál egy utast a tűzoltóságnak kellett lehozni létrával. Két másik személy a „szellős” magasságban várta meg az üzemzavar megszüntetését.

Tíz embernek a szó szoros értelmében az utolsó pillanatban sikerült megmenekülnie egy höltinghausen-i tanyán. A gazda csak akkor ébredt fel, amikor már az egész épület égett és a lángok a hálószobájára is áterjedtek. Még fel tudta kelteni feleségét és 8 gyermekét, és az ablakon keresztül valamennyien ki tudtak menekülni az égő házból.

Münsterben egy angol katonai benzintartály-kocsiba egy tehergépkocsi oldalról beleerohant és felborította. A kifoilyt benzint meggyulladt. Az utcán 60 m magasra csapáltak a lángok. A hivatásos tűzoltóság 20 perc alatt tudta a tüzet eloltani és a tartálykocsit habbal elválasztani. A tűznél személyek nem sérültek meg, és szerencsére az épületek sem kerültek veszélybe. A megolvadt trolibusz-vezetőt rendkívüli hőfejlesztésről tanúskodott.

Három emberéletet követelt egy tűz Vancouverben, amely két, egymással összecépitett szállodát elpusztított. Az egyik tűzoltó füstmérgezést szenvedett. Az anyagi kár meghaladja az egymillió forintot.

Vízhiány következtében csak nehezen tudták eloltani egy braziliai élelmiszerraktár tüzet. Az épület a benne felhalmozott élelmiszerekkel együtt teljesen elpusztult. A kár több millióra rúg.

Wattenscheidben egy gáztartályon hegesztési munkát végeztek. Eközben meggyulladt a tartályból kiáramló gáz. A kézi tűzoltókészülékekkel végzett oltási kísérletek, va-

Egy pólai földműves súlyos égési sérüléseket szenvedett szántóföldje bozotos területének leégetténél, mert az elmúlt világháborúból származó, fűben heverő foszforos gyújtóbomba a tűz következtében meggyulladt.

Leégett a tűzoltóparancsnok lakása a lengyelországi Myszkowban, a tűzrendészeti könyvtárral és az „Óvakodj a tűztől” felirátú plakátokkal együtt — írja a Szandár Mlodych c. újság.

A Bézel-Wien között közlekedő gyorsvonaton az egyik besorozott féktuskó a súrlódás következtében izzásba jött, leszakadt és az ablakon keresztül a kocsi belsejébe

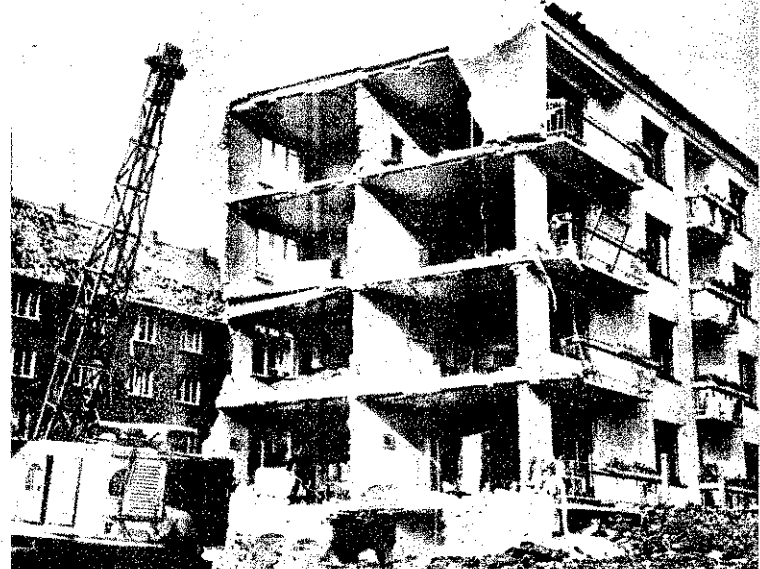

**Bomba robbant az egyik hamburgi épületben. A robbanás hét személyt megsebesített**

lamint a kiáramlási hely habbal való lefedése eredménytelen maradt. A tüzet csak nagy porralöltő készülékkel tudták eloltani.

Marseillesben egy erdőtűz, amely a szomszédos baromfitelepre is átterjedt, 10 000 tyúkot pusztított el.

Úgyancsak Buenos Airesben egy szűkegyakótelepen tűz következtében 16 deszkából és kartonpapírból épített ház pusztult el. A lángokban egy fiú is életét veszítette, amikor két nővérét ki akarta menteni.

A brazilai hadsereg páncélos részlegének löszraktárában keletkezett tüzet sikerrel oltotta el a felszerelt Sprinkler-berendezés.

Csak „egy hajszálon” függött hét amerikai tűzoltó élete, amikor egy New York-i áruház leégésénél beomlott a homlokzat. Szerencsére néhány másodperccel előbb visszarendelték őket.

Kilenc betegápolónak a háztetőre kellett menekülnie, amikor a trieri kórház lépcsőházában keletkezett tűz elvágtá menekülési útjukat. Létrák segítségével a tűzoltóság mentette ki őket szorongatott helyzetükből. A tüzet egyébként porlasztott sugárral rövid idő alatt sikerült eloltani.

A kalauz lélekjelenléte megakadályozta a nagyobb tűz keletkezését, mert az izzó féktuskót kidobta az ablakon. Így a kocsi padlóján keletkezett tüzet gyorsan el tudták oltani.

Egy zsúfolt kölni villamoskocsin tűz keletkezett, amely gyorsan terjedt. Az utasok között pánik tört ki. 25 személy megsebesült, 10 utast súlyos sérülésekkel kórházba kellett szállítani. A tüzet a túlhevült féktuskó okozta.

A Berlin melletti Grünwaldban az angol katonai gyakorlóterületen tűz keletkezett, amely 45 hektár erdőt pusztított el. A gépjárműfecskezők csak késve érkeztek a tűz színhelyére, mert a harcokcsák által felszántott utakon elakadtak.

Szeptember 29-én 20,45 és 21,40 óra között északi fényt figyeltek meg Közép-Európa nagy része felett. Sokan nem ismerték fel azonnal a jelenséget, így a tűzoltóságokhoz számtalan tűzjelzés érkezett.

Münchenben egy közlekedési balcsent következtében három ember meghalt, egy súlyosan, három pedig könnyebben megsebesült. Két személygépkocsi ütközött össze, az egyik felborult és azonnal kigyulladt. A vezető, aki nyilvánvalóan felelős volt a szerencsétlenségért, megszókött.

## A francia tűzoltóságok bevetései 1955-ben

A francia Belügyminisztérium statisztikája szerint a francia tűzoltóságokat 1955-ben összesen 151 184 esetben riasztották, ezek közül 74 323 esetben tűzhöz, beleértve az 50 005 kéremnyit is. A tűzeknél 5641 embert és 2583 állatot mentettek meg és 32 304 embert szabadítottak ki különböző egyéb veszélyes helyzetből. Műszaki segélynyújtás 23 272 esetben vált szükségessé. A tűzoltóságokat 6649 esetben hívták ki eszméletlenek élesztéséhez. Vakiárma 6412 esetben fordult elő.

## REPÜLŐGÉPTÜZEK

München mellett egy közforgalmú repülőgép zuhant le. A müncheni hivatásos tűzoltóság tíz járművel vonult ki Grub helységbe, ahol egy kétmotoros jugoszláv közforgalmi repülőgép kényszerleszállás közben súlyos sérüléseket szenvedett. A gép személyzetével együtt 30 személy volt a repülőgépen. A nagy leszállási sebesség következtében a szárnyak, a motorok, a vezetőfüve és az alváz leszakadt s kb. 500 méteres távolságban szétszóródott. A törzs felfordult, majd még kb. 300 méterre csúszott tovább a földön. Szerencsére nem gyulladt meg. Három személy — köztük a két pilóta — életét veszítette. A pilóták megmentésére a törzset daruszerkocsi segítségével először normális helyzetbe kellett fordítani. A munkákat két fahuszár védelmében végezték el.

A hampshirei Blackbushe-repülőter mellett újabb légikatasztrófa játszódott le. Egy kétmotoros Viking-típusú katonai repülőgép 5 főnyi személyzetével és 30 utasával — köztük egy asszonnyal és két gyermekkel — Észak-Afrikába indult és felszállása után a reptőlőtér-től kb. 1,5 km-re lezuhant és kigyulladt. A hampshirei tűzoltóság négy tartályos gépjárműfecskezőgépkocsival és rádiós kocsival; a reptőlőtéri tűzoltóság műszaki mentője egy habképzőanyagot szállító gépkocsija, a habbalöltő gépjárműve, két tartályos gépjárműfecskezőgépjárműve, szénssavval oltó gépjárműve és menő gépkocsija, továbbá a szomszédos helységekből még három tartályos gépjárműfecskező és egy gépjárműfecskező vonult a katasztrófa színhelyére. Az egyeségek helyszínre érkezésekor az összetört gép roncsai és a környező bozót nagy lánggal égett. A beavatkozást megnehezítette, hogy az erdős mélyedésben lévő roncsokat csak két tartályos gépjárműfecskező tudta megközelíteni, s a többi csupán az ezek táplálására lehetett felhasználni. (A legközelebbi tüzcsap kb. 1,5 km-re volt). A tüzet csak 23,44-kor sikerült eloltani. A roncsok közül 31 holttestet emeltek ki s mindössze három súlyosan sérült személy maradt életben.

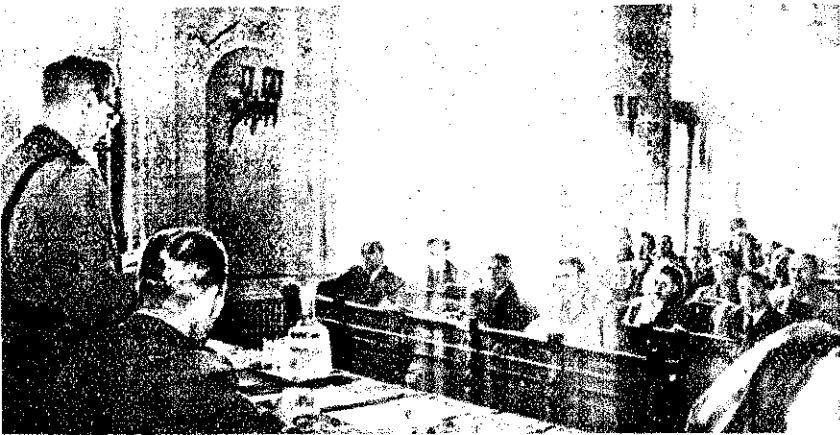

Tűzrendészeti értekezlet Újpesten

### Kövessük példájukat

A győri tűzrendészeti alosztályparancsnokság közel 40 tagú KISZ-szervezetének fiataljai elvállalták Győr város lakóházainak tűzrendészeti felülvizsgálását. A nagy és felelősségteljes munkát ügyszólván teljesen önállóan végezték. Ők állították össze a felülvizsgálat útemtervét, eszközlik a területi felosztást, s az alosztályparancsnokot esetenként összehívó jelentésben tájékoztatják a végzett munkáról és a tapasztalataikról.

Tevékenyséjük különben más, területen is érvényesül. Nemrégiben építették meg az alosztály tekepályáját s ugyanakkor aktívan résztvettek abban a nagy munkában, amelyet a laktanya teljes belső áttestése, s az új telefontozóba és pihenő átalakítása jelentett.

### Építik, szépitik laktanyájukat

A csornai alosztály tűzoltói a közelmúltban fejezték be laktanyájuk külső és belső festési és meszelési munkálatait. Ennek során a szertárban — a megfelelő fűtés biztosítása érdekében — közfelfalazást is eszközöltek. Nemrégiben készült el az alosztály röplabdapályája és a magas- és távolugráshoz egyaránt használható ugrópálya is. Jelenleg pedig egy szabadnapos háló megépítésén munkálkodnak.

Az alosztályon október közepén alakult meg a KISZ-szervezet. A fiatalok azt tervezik, hogy hathatós segítséget nyújtanak az alosztály szakmai munkájának, valamint sport- és kulturális életének fellendítéséhez.

### Készülnek a miniszteri szemlére

A tatabányai tűzrendészeti alosztály dolgozói lelkiismeretesen készülnek a miniszteri szemlére. Társadalmi munkával kifejezték és kimmeszelték a szertárt, a laktanya belső helyiségeit, rendezték az udvart, s hozzáláttek az elhanyagolt kert parkosításához és fásításához. A nagyszabású társadalmi munka végzésében eddig különösen Gombos tő. elvtárs tűnt ki, aki kb. 5-6000 Ft-os munkával járult hozzá a kollektíva ténykedéséhez.

### Tűzrendészeti értekezlet Újpesten

A Budapest, IV. kerületi tűzrendészeti alosztályparancsnokság az elmúlt hónapban tartotta meg szokásos évi értekezletét, a kerület vezetői és tűzrendészeti előadói részvételével. Az értekezlet — Kántor Jenő tő. szds. beszámolója alapján — megvitatta a kerület elmúlt évi tűzrendészeti munkáját, majd megszabta a további — soronlevő — legfontosabb feladatokat.

### Ünnepélyes továbbképzési évadnyitó

A Kistarcsai Fésűsfonógyárban október 1-én ünnepélyes keretek között kezdték meg az 1957-58. évi továbbképzést. Az ünnepségen megjelent az üzem MSZMP-szervezetének titkára, az Üzemi bizottság elnöke, a személyzeti osztály vezetője és az üzem tűzrendészeti előadója.

Tóth Péter ű. tő. szds. parancsnok üdvözölte a megjelenteket, majd röviden ismertette az üzem tűzoltóságának tevékenységét. A meghívott vendégek elismerésüket fejezték ki az egység eddigi eredményes tevékenységéért és a legteljesebb támogatást ígérték további munkájukhoz.

Az ünnepség alkalmával parancsnoki dicséretben részesült Balázs András ű. tő. tiz., aki a közelmúlt napokban — éjjeli járőrszolgálat során — a festődei üzeme részben két betörőt fogott el.

### Elismerésemelőtő gondoskodás

A tatabányai városi tanács — az egyébként is nagymérvű lakásproblémák mellett — nagy gondot fordít a tűzoltók lakásigényeinek ki-elégítésére is. Nemrégiben pl. Vince szkv. elvtárs hét tagú családjával, valamint Bognár tő. elvtárs kapott egy háromszobás, illetve egy szobakonyhás lakást a tanácstól.

### Jól sikerült gyakorlat

A Diógyőr-vasgyári tűzrendészeti alosztály instruktorai a Nehézszer-szám-gépgyár társadalmi tűzoltóságának bevonásával szeptember 25-én nagyszabású taktikai támadási gyakorlatot hajtottak végre az üzem területén. A jól sikerült gyakorlatot rövid értékelés követte, majd a dolgozók nevében László Ferenc, a rendészeti osztály vezetője köszönetét és elismerését fejezte ki a tűzoltók áldozatkész, eredményes munkájáért.

### Készül az új tömlőhid a kapuvári alosztályon

Az eredményesen végrehajtott gyakorlatot értékelték a Diógyőr-vasgyáriak

# HÍREK

### Jó úton járnak

A kapuvári tűzrendészeti alosztályon 14 fővel megalakult a KISZ-szervezet. Az új szervezet a fiatal tűzoltók nevelése mellett főleg a sport- és kulturális élet fellendítésére fordít gondot.

Az alosztály dolgozói a közelmúltban fejezték be a laktanya átalakítási munkálatait, melynek során társadalmi munkájukkal mintegy 19 000 Ft-ot takarítottak meg a népgazdaságnak.

### Tűzoltóbravúr Csákváron

Özv. Mitrustyák Gyuláné csákvári lakos 40 kiló szénkéneget hordott le pincéjébe. Este felé lámpát akart gyújtani, s a láng berobbantotta a lakásába is felszivárgó gázokat. Az asszonyt földhöz vágta a robbanás, de volt annyi lélekjelenléte, hogy nyomban értesítette Kiss Gusztáv tűzoltóparancsnokot. Mire Kiss Gusztáv a házhoz ért, már hatalmas gázfelhő lepte el az épület környékét. A bátor tűzoltóparancsnok — élete kockázatával — előbb a konyhát, majd a pince ajtaját közelítette meg, s hosszú rúd-dal sikerült mindkét ajtót kinyitnia. Így kifújt a gáz, és sikerült megakadályoznia a bizonyosan bekövetkező robbanást.

### Nem akarnak lemaradni

A fehérgyarmati tűzrendészeti alosztályparancsnokság tűzoltói nagy létszámmal kapcsolódtak be az állami oktatásba: heten az általános iskola 7. osztályában, ketten pedig a 8. osztályában folytatják tanulmányaikat. A tananyagot elsajátításában hathatós segítséget nyújt számukra a fehérgyarmati általános iskola igazgatója és tanári kara.

A tanulás mellett azonban a szolgálatlás sem szenved csorbát. A nemrégiben megtartott munkaértekezletükön indították el a versenymozgalmukat, melynek keretében már eddig is komoly egyéni és csoportos felajánlások születtek a lakóházak tűzrendészeti felülvizsgálásával, a községi tűzoltók toborzásával és a szerek, felszerelések fokozott karbantartásával kapcsolatosan.

### FORTUNA SZEKERÉN

Kiss Imre tő., a győri tűzrendészeti alosztály beosztottja nyerte meg a lottó 25. hetének játékszelvényeire kisorsolt főnyereményt: a budapesti két szoba, hallos öröklakást. Érdekessége a dolognak, hogy Kiss Imre tagja volt annak a győri szerszámgyégyári lottózó brigádnak is, amely a 13. játékhéten kisorsolt öröklakást nyerte. Így tehát Kiss Imre egy egész és egyheted öröklakást nyert a lottón.

### Jubileummal egybekötött szertárávatás

A fejnemeti önkéntes tűzoltó tület október 20-án ünnepelte feállításának 75 éves évfordulóját, alkalommal avatták fel a község új és korszerű tűzoltószertárát. Ünnepség alkalmával a községi önkéntes tűzoltók közül számos előléptetésben és pénzjutalom részesültek.

### Új tűzoltószertárak

Nagydobos község tanácsa a községi tűzoltók és a lakosság segítségével új tűzoltószertárt építmelyhez semmiféle állami támogatást nem kaptaik.

Nagyménfán is társadalmi munkával épült fel a szertár. A 20 forintos építkezést a község lakosai 10 ezer forint értékű anyaggal, valamint 6 ezer forintos társadalmi munkával támogatták.

Rábacsanakon az önkéntes tűzoltóság társadalmi munkával gyorsan épít a meglévő szertár mellé.

Arpáson nemrégiben készült — részben költségvetésből, részben társadalmi munkával — a községi tűzoltóság gyorsabval ellátott oltószertára.

Markotahődögén felújítási munkákkal bővítik a tűzoltószertárt.

Babóton gyorsabval ellátott oltószertár épül. Az új épülethez egy orvosi szoba és egy ren pihenő is lesz. Az építkezés költségeit a költségvetésből biztosítják, emellett jelentős társadalmi segítséget is számítanak.

Nyároson az önkéntes tűzoltó tervbe vette egy tűzoltószertár építését. Az építkezéshez szállás anyagi fedezetet és a munka maguk a tűzoltók biztosítják.

Császaron és Szomodón jelentős bővítés és javítás munkái folynak a felújítási keretben.

Inárcson, a megyei beruházás keretében 96 ezer forintos költséggel új tűzoltószertárt építtettek. Jövő évben a községi tanács elfűti a szertárt, és szint is építozozza.

Kakacson 30 ezer forintos költséggel elkészült a tűzoltószertár lakosság 10 ezer forintos társadalmi munkával járult hozzá a kezéséhez.

### A tűzoltókat is érdekli

A SZOT Munkásvédelmi Tudományos Intézetének irányításával te tökéletesen szigetelő cipőt készítettek. A különleges talpakkal 12 000 volt feszültségű árforrásra is kockázat nélkül járhatók, s emellett 130-150 fokos legelőti és a sav-, illetve lúg hatásától is megvédi a dolgozót.



## KOZLEMENY

Az Országos Tűzrendészeti Parancsnokság által kiírt tűzrendészeti propagandapályázati felhívásra beérkezett pályaműveket a bírálóbizottság felülvizsgálta és értékelte. A bizottság örömmel állapította meg, hogy a pályázati felhívás nyomán általában, de különösen a községi önkéntes tűzoltóságok részéről nagy érdeklődés nyilvánult meg a tűzrendészeti propagandamunka iránt. Ugyanakkor viszont a bizottság véleménye szerint a beérkezett pályaművek nem felelnek meg a kívánt követelményeknek; nagyobb részük már ismert, egyikük-másikuk kezdetleges, több pályamű pedig nem a megfelelő tűzrendészeti propagandát fejlesztést célozza. Mind ezek alapján a bírálóbizottság úgy határozott, hogy a meghirdetett díjakat nem adja ki.

## Jelentős kezdeményezés

A közelmúltban fejeződött be az a propaganda-előadásorozat, amelyet a Vác és Környéke Népbolt Vállalat igazgatósága kezdeményezésére a váci alosztály rendezett a vállalat hatáskörébe tartozó boltok dolgozóinak. Az előadásorozat a boltokra vonatkozó megelőző tűzrendészeti előírások ismertetésével, továbbá a kézi tűzoltókészülék használatával foglalkozott s azon mintegy 200 dolgozó vett részt.

## Ötletes térkép

Hajnai Endréné I. o. irodai segédnője, a fűrészes alosztály dolgozója elhatározta, hogy elkészíti a járás tűzkárstatisztikai térképét. Elhatározását tett követte, s olyan ötletes megoldás mérretarányos térképét készítette, amelyről úgy szólva pillanatok alatt leolvasható az egész járás tűzkárstatisztikája, sőt emellett az is megállapítható, hogy a járás valamelyik községében melyik évben, mikor, milyen okból és milyen kárértékkel keletkezett a tűz.

## Vállalati tűzrendészeti előadók figyelembe

A Háztartási és Kézi Tűzoltókészülékek Gyára (Budapest, XIII. Bábér u. 7.) október 1-1 hatállyal átvette a Szerelvényértékesítő Vállalattól (Budapest, VII. Csányi u. 9.) a javított és újratöltött kézi tűzoltókészülékek forgalombahozatalát. A töltésre és javításra szoruló gázszelvény, vízszelvény, porralöltő és habbalöltő készülékeket a Háztartási és Kézi Tűzoltókészülékek Gyára azonnal cseréli.

## Egy „kötelességtudó” éjjeliőr

A szekszárdi tűzoltók nemrégiben a helyi AFORT-telepen gyakorlatoztak. A gyakorlat során megkérdőzték az éjjeliőrt; Mit csinálna, ha a keverőben tűz keletkeznék? Az éjjeliőr így válaszolt: — Elszaladok az igazgatóért és idehívom... Erre felszólították, hogy keresse meg a helyiség kulcsát, de az csak hosszas keresgélés után került elő. Ezután a gyakorlat vezetője utasította, hogy hívja fel a tűzoltóságot. A „derék” őr láthatóan tanácstalanul tapogató a készülék mellett s ezt kérdezte: — Mennyi is a tűzoltóság száma? — Mindenesetre jobb később, mint soha!...

## Fényképiállítás a pécsi alosztályon

A pécsi tűzrendészeti osztály- és alosztályparancsnokság KISZ-szervezete szeptember 15-én fényképiállítást rendezett az alosztály kultúrtermében. A kiállított mintegy 90 kép: Bleszty, Borbás, Darnyi, Grünwald, Huszka, Kávé, Marosfalvi, Nagy és Stemler elvtársak felvételei. Az értékelés során Bleszty János t. örgy. „Mohácsi árny” c. képe I. díjat, Borbás Ferenc t. örgy. „Paraszstudvar” c. képe II. díjat, Nagy Károly t. örgy. „Siklósi vár” c. képe pedig III. díjat nyert.

## Megharagudott a feleség — felgyújtotta a házat

A Szabolcs megyei Besenyőd községben, ahol a közelmúltban gyermekjátékból keletkezett tűz négy házat elpusztított, most újabb tüzeset foglalkoztatta a tűzoltókat. Dékmár Menyhértné összeveszett urával, s mérgében felgyújtotta házukat. Szerencsére gyors beavatkozással sikerült elejét venni a nagyobb kárnak, de a szalmaborítású tető így is leégett és mentés közben három sertés is megperzselődött...

## Hét nap, hat tűz gyermekjátékból

Békes megyében október 13-án és 20-án között hat helységben okoztak tüzet öt éven aluli gyermekek: Békcseréskabán, Telekgerendáson, Szeghalmon, Dombegyházán, Kunagótán és Sarkadon. Intő figyelmeztetés ez, hogy az ilyen tüzek megelőzése érdekében még mindig sok tennivalónk van.

## Érdekes kísérlet

Az „Élet és Tudomány” hírt ad egy patkányokon végzett kísérlet-sorozatáról. A közel 200 kísérlet során beigazodott, hogy az égés elleni védelem szempontjából az anyag vastagsága a legfontosabb. Emellett az anyag minősége, a szövés módja és az hővezetőképessége lényeges. Legnehezebben a gyapjú- és műanyagból készült nehéz kelmék gyulladnak meg, s leghamarabban a kezeletlen pamutanyagok lobbannak lángra. A világos anyagok — nagyobb fényviszterő képességük következtében — határozottabban védenek, mint a sötétek.

## Társadalmi tűzoltótestület alakult a Csepel Autógyárban

Október 27-én alakult meg a Csepel Autógyár Szerszámgépjárának kultúrtermében az üzem társadalmi tűzoltótestülete. A több mint 70 fő részvételével megtartott alakuló közgyűlésen többek között résztvett Csányi Antal az üzem igazgatója és Kúrcuz Béla, az MSZMP üzemi szervezetének titkára. A közgyűlést Szántal Sándor a gyár tűzrendészeti előadója nyitotta meg, majd rövid beszédben ismertette a testület megalakulásának jelentőségét és annak feladatait. Az alakuló közgyűlés a testület elnökevé Csányi Antalt, az üzem igazgatóját, titkárává Fölki József üzemfőnököt, pénztárossá Sándor Gyulánét a titkárság adminisztrátorát, ellenőrré Farádi Győzőt a Szerszámgépjár mérnökét, parancsnokká Szántal Sándort tűzrendészeti előadót, helyettesévé Vincze József motorgyári dolgozót választotta.

## KULTURÁLIS HÍREK

Megjelent a „Népművelés” c. képes havi folyóirat, 48 mélynyomású oldalon, művelődési, politikai és népművelés-módszertani cikkeivel, művészeti rovatokkal és gazdag hírvanyaggal. Az előfizetést a Posta Központi Hírlapiroda útján, a 61 066 számú csekkaszámlán lehet eszközölni. Előfizetési díj egy évre 36.— Ft, negyedévre 9.— Ft. Mivel a lap hathatós elvi és módszertani segítséget ad a népművelés minden munkásának, célszerűnek tartjuk és javasoljuk, hogy a tűzoltóságaink működő kulturális színírázó csoportok azt megrendeljék.

A BM Tisztiházban közel százezer kötetes könyvtár várja az olvasókat. A Központi Könyvtárnak olvasói lehetnek a Belügyminisztérium valamennyi testületének hivatásos és polgári állományú dolgozói, továbbá azok családtagjai. A könyvek kölcsönzése díjtalanul, 3 hét időtartamra történik. A könyvtár nyitvatartási ideje: hétköznap 8 óra 30 perctől 18 óra 30 percig (szombaton 15 óráig).

## Sportélet Budapestén

A budapesti tűzoltók a BM-bajnokság befejezése után sem hagyták abba a rendszeres sportolást. Sőt, a labdarúgók tábora annyira megnövekedett, hogy jelenleg két csapatuk vesz részt a Budapest I. osztályú bajnokságban. Az első csapat eddigi mérkőzései során két alkalommal győzött, háromszor döntetlen eredményt ért el, s három vereséget szenvedett. Biztató a tartalék bajnokságban szereplő második csapat formája is. Eddig hat mérkőzésből négyet megnyert, s csupán két alkalommal veszített.

A XVIII. és XX. kerületi alosztályokon házi tekepályát készítettek a beosztottak, s remélik, hogy a tekezők jó eredményekkel még sok örömet szereznek szurkolóiknak.

A III. kerületi alosztály röplabdacsapata benevezett a kerületi bajnokságba és első két mérkőzés-kereskedelmi Vállalat együttesét. sőt megnyerte.

Tűzoltósportunk új színfoltja a jelenleg 28 tagot számláló sakkcsapat. A VIII. kerületi II. osztályú bajnokságban szerepelnek s eddigi két mérkőzésükön egy alkalommal 6:4 arányú vereséget szenvedtek a „Baross Előre” csapatától, a másik találkozó azonban imponáló főlénytel 9,5:1/2 arányban „fektették kétvállra” a Közveti Ruhakereskedelmi vállalat együttesét.

## FELHÍVÁS

A Dózsa Sportrepülő Club 1. év november 15-iki kezdettel alapfokú repülőtanfolyamot indít. Az elméleti kiképzés levelező rendszerű lesz, amelyhez a szükséges jegyzeteket a repülő club vezetőségénél díjmentesen lehet igényelni. Sikeres elméleti vizsgatétel után kb. 1958 március elején megkezdődik a gyakorlati vitorlázórepülő kiképzés.

A repülőklub ejtőernyős szakosztályba bármikor lehet felvételt jelentkezni, és kb. 1 hónapi elméleti kiképzés és tornagyakorlat után már ejtőernyős ugrás gyakorlati végrehajtásának a lehetősége is biztosított.

A modellezés szakosztályba felvételt nyerhetnek olyan modellezők, akik már az alapfokú ismereteket elsajátították és a szakosztályon belül — közismert versenyzők mellett — versenyzői szintre emelkedtek.

A repülő, ejtőernyős és modellező kiképzésre minden budapesti és budapest környéki belügyi dolgozó és 15 éven felüli gyermeke jelentkezhet.

Erdéklődni lehet a Dózsa SE székházában: Budapest VI., Eötvös utca 7. sz. alatt Takács István r. szds.-nál. Telefon: 428—563.

## A BM-bajnokság hírei

A Somogy megyei BM-bajnokság döntőjét szeptember 28-án rendezték meg Kaposváron. A pontversenyt — valamennyi BM-szervet maga mögött hagyva — 53 ponttal a tűzoltóság nyerte meg a versenyekek során. Különösen a röplabda és a lövészcsoport tűnt ki: mindkettő első helyezést ért el. Az egyéni versenyszámokban Varga Ferenc t. örgy. kimagasló eredményt, 201 körrel nyerte meg a lövészcsoportot, s ezzel a megye lövészbajnoka lett. Buzsáki János t. örgy. tűz. lövészetben, Kámán István t. örgy. 100 m-es síkfutásban, Kerezzsi István t. örgy. 800 m-es síkfutásban, Balogh István t. örgy. távolugrásban, Horváth László t. örgy. magasugrásban, Nyulás János t. örgy. pedig súlylökésben ért el második helyezést. Emellett sok tűzoltó szerzett harmadik, illetve negyedik helyezést.

A komlói alosztály tűzoltói is említésre méltó eredményt értek el a BM-bajnokság során. Röplabdacsapatuk 3:0 arányban győzte le az esélyesnek vélt siklósi alosztály csapatát. Külön kiemeljük Dani t. örgy. versenyszereplését, aki öt sportágban és az összetett versenyben is első helyezést ért el.

A soproni alosztály röplabdázói — a BM-bajnokságokon — megyei elsőseget szereztek. A csapat sikeres szereplése újszólva állandó jellegű. Tavaly pl. megnyerték a város röplabdabajnokságát. A nemrégiben elkészült új röplabdapályájukat valójában november 7-én avatják fel.

## Amikor az osztályparancsnok a játékezőt

A székesfehérvári alosztály labdarúgói nemrégiben a Korolít gyár központosított csapatával mérköztek, s nagy küzdelemben 2:2 arányú döntetlent harcoltak ki ellenük. A mérkőzés érdekessége az volt, hogy Drózdik szds. elvtárs valóban pártatlan játékezőnek bizonyult, s egy 16-oson belüli szabálytalanságért — habozás nélkül — 11-et ítélt a tűzoltók csapata ellen. Ezzel a góllal egyenlített a Korolít... Sportszerűségéből mindenesetre jeles!

## Kéthetes sportanfolyam

A BM Sportosztályának rendezésében nemrégiben fejeződött be az a kéthetes sportanfolyam, melyen az osztályparancsnokságok szolgálati és kiképzési előadói is részt vettek. A tanfolyam résztvevői elmondhatták, hogy sok új és a gyakorlati életben hasznosítható ismeret szereztek, s szolgálati helyükre visszatérve most mindent megtesznek a tűzoltó egységeken való kötelező testnevelést elrendelő parancs eredményes végrehajtásáért.

## A kéthetes tanfolyamot jólsikerült bemutató fejezte be





Prológ



Az anya

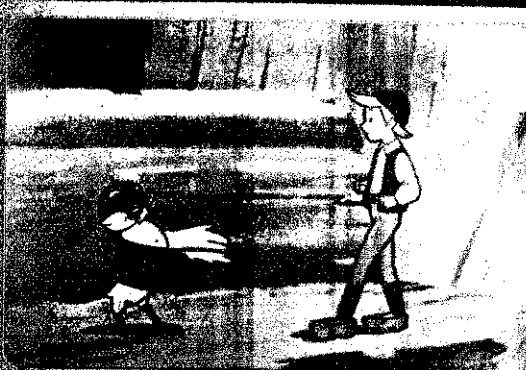

Mese a moziban



# Szovjet-film ünnepén

A Szovjet Film Ünnepe ez alkalommal is sok-sok felejthetetlen órát ígér a mozilátogatók népes táborának. Hét, — világhírű színeseket, rendezőket és forgatókönyvírókat felsorakoztató — alkotással ismerkedhetünk meg az idei filmünnepén.

A Nagy Októberi Szocialista Forradalom negyvenedik évfordulójára készült, s az 1905-ös forradalom eseményeit eleveníti fel a PROLOG című monumentális színes film. A budapesti bemutató érdekessége, hogy különleges tér- és hanghatású, szélesvásznú moziban gyönyörködhetünk a film izgalmas jeleneteiben.

Makszim Gorkij világ-sikert aratott regényéből készült AZ ANYA című magyarul beszélő, színes filmalkotás.

Nemcsak a legújabbaknak, hanem a felüli nemzedéknek is derűs perceket, önfeledt szórakozást ígér a MESE A MOZIBAN című magyarul beszélő, színes rajzfilmsorozat.

Egy szigorú apáról és egy kedves szerelmespárról szól a TURISTASZERELEM. A végén meggyhül az apa és a szerető szívek is egymásra találnak, de addig tényleg humoros és izgalmas jelenetben és szebbnél szebb tájakban gyönyörködhetünk.

Hogyan kerül meg AZ ELVESZETT VÖLEGÉNY, s milyen nehézségek árán indul el a művészi pályán — ezt mondja el ez a kedves, derűs film.

A NEGYVENEGYEDIK című magyarul beszélő filmdráma forgatókönyve méltán nyerte az első díjat a cannesi fesztiválon.

A bresztlitovszki erőd legendás hőseinek állami méltó emléket a HALHATATLAN GARNIZON című alkotás melynek forgatókönyvét Konstantyin Szimonov, világhírű író írta.



Turistaszerélem

Az elveszett völegény



Halhatatlan garnizon

A negyvenegyedik







# felhívás AZ ELŐFIZETŐKHOZ

Lapunk előállításának, pontos, időbeni terjesztésének biztosítása megköveteli

az előfizetésekre, megrendelésekre és a változásjelentésekre vonatkozó irányelvek pontos betartását. Az eddigi tapasztalatok szerint

**sok a pontatlan előfizetés, gyakori a késedelmes megrendelés**

s nem egy esetben előfordul a változási jelentések késedelmes beküldése. Mindezek komoly mértékben gátolják a terjesztési munkát s amellet sok bosszúságot okoznak olvasóinknak.

A fenti hiányosságok megszüntetése érdekében

**az alábbiakra hívjuk fel olvasóink figyelmét:**

1.

Az utólagos elszámolás rendszerét mind az egyéni, mind pedig a csoportos előfizetéseknél megszüntetjük és lapot csak előzetes befizetés ellenében küldünk. Az előfizetést — megrendelést — minden esetben a tárgyhónapot megelőző hónap 15-éig eszközöljük.

2.

Az egyéni előfizetők — tekintve, hogy viszonylag alacsony előfizetési összegről van szó — lehetőleg éves, féléves vagy negyedéves megrendeléseket eszközöljenek.

3.

A befizetés minden esetben bíncó csekken, a 151 110—K 95 csekkszámra történjen.

Felhívjuk kedves olvasóink figyelmét, hogy

**1958 január 1-től**

csakis a fenti irányelvek betartása mellett küldünk lapot, illetve vesszük figyelembe a lapelőfizetéssel kapcsolatos igényeket.

**SZERKESZTŐSÉG**

## Méltóan ünnepeltek

A bajai tűzrendészeti alosztályparancsnokság tűzoltói színvonalas műsoros est keretében ünnepelték meg a Nagy Októberi Szocialista Forradalom 40. évfordulóját. Az ünnepi beszédet követő műsorban szavaltak, harmonikaszóló, színdarab és egyéb jelenetek szerepeltek. A szereplők között — a tűzoltók mellett — ott voltak a Bajai Józsefvárosi Iskola tanulói is, akik egyébként az alosztályra járnak tűzoltó-és bábtanfolyamra. A jól sikerült ünnepség és a résztvevők hangulata méltó kifejezője volt annak a hálanak és köszönetnek, amellyel a bajai tűzoltók a Nagy Októberi Szocialista Forradalomnak és annak első szülöttének, a nagy Szovjetunióknak adóznak.

\*  
A Komárom megyei tűzrendészeti alosztályparancsnokság jól megszervezett ünnepi pártnap keretében ünnepelte meg a Nagy Októberi Szocialista Forradalom 40. éves évfordulóját. A pártnapon részt vett a helyi szovjet katonai alakulat két tűzoltótagja, s megjelentek a megye állami, üzemi és községi tűzoltóságának legjobbjai. Az ünnepség során a megye tűzoltóságának jó munkát végző tagjai kitüntetésben, soronkívüli előléptetésben, pénzjutalomban és dícséretben részesültek. Az ünnepség díszbédél és egy szovjet film megtekintésével ért véget.

## A példamutató helytállásért

A Magyar Szocialista Munkáspárt IV. kerületi bizottsága a párt szervezésében szerzett érdemeikért oklevéllel jutalmazta Kántor Jenő tű. őrgy. elvtársat, a kerületi alosztályparancsnokság vezetőjét, valamint Bencsik Imre tű. hdgy., Lőrincz István tű. törm. és Bezegh Mihály tű. törm. elvtársakat, az alosztály beosztottjait. A megjutalmazott elvtársak az ellenforradalom nehéz napjaiban is a tűzoltóeszkü szellemében cselekedtek. Az 5 példamutatásuknak köszönhető, hogy az alosztály fecskeendője a káresetekhez a legnagyobb harcok idején is kivonult, s az elvtársak életük kockáztatásával több államvédelmistáknak és pártmunkásnak biztos menedéket nyújtottak az alosztályon.

## TARTALOM:

Ilyennek láttuk a KISZ szervezeti életét Budapesten, Borsod megyében — — — —	4-
Egységeink életéből —	6-
Becsüljük meg őket! —	
Ki lett az első? Az évi versenyek legjobb eredményt elért csapatai — — — —	
Igy is lehet — — —	
Erdemes jó munkát végezni. Községi tűzoltók jutalomlátogatása a fővárosban — —	
Fékezzük meg, mert sok kárt okoz!... A villámcsapás elleni hatásos védekezésről —	10-
Két szemle — sok tanulság — — — —	12-
A lakóházi tűzvédelem néhány időszerű kérdése — — — —	14-
Még idejében szólnunk... A készenléti és egyéb tűzoltószerek előkészítése a téli időnyre	16-
Ismerjük meg a Tűzoltó Múzeumot — — —	18-
Mi újság a nagyvilágban? — — — —	20-
Hírek, sport, fejtörő —	22-

## MAGYAR TŰZOLTÓ

A magyar tűzoltóság folyóirat  
Szerkeszti a szerkesztőbizottság  
Felölts szerkesztő:  
Beszteri Lajos  
tűzoltószázados  
Felölts kiadó: Közgazdasági és Irodalmi Kiadó  
Könyvkiadó igazgatója.  
Szerkesztőség:  
V. József Attila u. 2-4.  
Telefon: 131-710.  
Szerk. bev. számla: 151 110—K95  
Zrínyi Nyomda, Budapest.  
Felölts: Bolgár Imre.

Összeállítás  
A Magyar Tűzoltó  
megjelent havonta  
Egy példány ára 12-15 Ft  
Egy előfizetés ára 12-15 Ft  
A megrendeléshez szükséges  
az alábbi címre küldeni

A népért  
tűzön-vízen át!

**MAGYAR TŰZOLTÓ**

A MAGYAR TŰZOLTÓSÁG FOLYOIRATA

IX. évfolyam, 8. szám

1957. december

## Tűzrendészeti munkánk fejlődésének újabb állomása

Népgazdaságunk iparának, mezőgazdaságának, valamint népünk anyagi javainak védelme indokoltá és szükségessé teszi a tűzrendészet fejlesztését. A tűz pusztítása elleni védekezés szervezettségének és eredményességének biztosítása érdekében meg kell állapítani a tűzoltóság szervezetének és működésének alapvető elveit, valamint a tűzrendészet átfogó szabályait — ezekkel a szavakkal kezdődik a tűzoltóságról és a tűzrendészetéről szóló törvényerejű rendelet. Ezeket a célkitűzéseket megvalósítva látott napvilágot a Magyar Közlöny 122. számában megjelent 4/1957. (XL. 19.) BM számú rendelet a tűzrendészetéről. E jogszabállyal lényegében befejeződött az a több éve folyó munka, melynek célja a tűzrendészetrel és a tűzoltósággal kapcsolatos rendelkezések összegyűjtése, korszerűsítése és átdolgozása volt.

Egy rövid cikk keretében nem ismertethetjük részletesen és elemezhetjük aprólékosan az egyes rendelkezéseket. A rendelet részletes ismertetésére később ügyis visszatérünk. Most csupán arra szorítkozunk, hogy röviden vázoljuk a jogszabály létrejöttének körülményeit és annak jelentőségét.

Az a hatalmas fejlődés, amely a megelőző tűzrendészetet a felszabadulás, valamint az állami tűzoltóság megszervezése után jellemezte, túlnőtt a régi Tűzrendészeti Kódexen, az 1936. évi 10-es törvényen, valamint annak végrehajtási utasításán, a 180 000/1936. BM számú rendeleten. Ez érthető is, hiszen a felszabadulást követő időben egymásután láttak napvilágot a tűzoltóság szervezetével, a tűzrendészeti eljárásokkal, de leginkább a megelőző tűzrendészettel kapcsolatos jogszabályok, melyek az addig viszonylag egységes Tűzrendészeti Kódexet hol itt, hol ott módosították. Természetszerűleg az ipar nagyarányú fejlődése, valamint a mezőgazdaság szocialista formákra történő átalakulása is egyre újabb és újabb megelőző tűzrendészeti rendelkezéseket tett szükségessé. Ezzel párhuzamosan a Tűzrendészeti Kódex egyes rendelkezései egyre inkább elavultak és mind sürgetőbbé vált, hogy a tűzrendészeti munkát gátló jogszabályokat alapos felülvizsgálat alá vegyük és új szempontok szerint rendszerezzük.

A kitűzött cél nagyon sok problémát vetett fel, hiszen össze kellett gyűjteni a meglévő tűzrendészeti rendeleteket és utasításokat, s megvizsgálni azok minden egyes rendelkezését abból a szempontból, hogy a szocializmus építésének jelenlegi időszakában megfelelnek-e. Ugyanakkor végre kellett hajtani a szükséges módosításokat is és az összes eddigi jogszabály hatályon kívül helyezésével egyidejűleg meg kellett szerkeszteni az új Tűzrendészeti Kódexet.

A nagy munkát négy lépcsőben hajtottuk, illetve hajtjuk végre. A múlt év nyarán megjelent az új Tűzrendészeti Kódex első része, a törvényerejű rendelet, s ugyancsak a múlt év szeptemberében a minisztertanácsi rendelet is. E jogszabályok végrehajtására — az érdekelt miniszterekkel egyetértően — a belügyminiszter kapott felhatalmazást. A végrehajtási rendelet — amely a Kódex harmadik része — két lépcsőben került kibocsátásra: az első a tűzrendészetéről szóló rész, amely önálló rendeletként most jelent meg, a második pedig a tűzoltóságról szóló most előkészítés alatt álló tervezet.

A tűzoltóságról szóló rendelet megjelenése után a parancsnokság a törvényerejű rendeletet, a minisztertanácsi rendeletet, valamint a két belügyminiszteri rendeletet egységes szerkezetbe foglalva kívánja az érdekeltek, elsősorban a hatósági munkakörben dolgozó elvtársak kezébe adni. Az egységes szerkezetbe foglalt jogszabályok összessége alkotja majd az új Tűzrendészeti Kódexet.

Úgy hisszük, hogy a Kódex jelentőségét mindenki — aki a tűzrendészettel bármilyen kapcsolatban van — egyaránt felméri, hiszen a félszáz kisebb-nagyobb jogszabály helyett ezután csak egyetlen gyűjteményt kell használni munkájához. Az új Kódexet azonban — mint ahogy azt a bevezetőben is említettük — nemcsak az jellemzi, hogy az eddigi szétszórt jogszabályokat összegyűjti, hanem egyben valamennyi rendelkezést felülvizsgálva s a követelményeknek megfelelően átdolgozva tartalmazza.

A tűzrendészetéről szóló belügyminiszteri rendelet önmagában is nagy segítséget nyújt a feladatok elvégzéséhez. Bízunk abban, hogy az érdekelt elvtársak rövidesen elsjajátítják rendelkezéseit, s azokat a Népköztársaság gazdaságának és intézményeinek, valamint az állampolgárok életének és javainak védelméért vívott harcaik során sikerrel hasznosítják.

A Magyar Népköztársaság Belügyminisztériuma  
Országos Tűzrendészeti Parancsnoksága  
Vezetőjének és a Szovjetunió Belügyminisztériuma  
Tűzrendészeti Főparancsnoksága Vezetőjének  
levél-, illetve táviratváltása a Nagy Októberi  
Szocialista Forradalom 40. évfordulója alkalmából

Belügyminisztérium Tűzrendészeti  
Főparancsnokság Vezetőjének

MOSZKVA

A Nagy Októberi Szocialista Forradalom 40. évfordulója alkalmából a magyar állami tűzoltóság személyi állománya és a magam nevében szívjből jövő forró üdvözetemet küldöm Önnek és a szovjet tűzoltóság valamennyi tagjának.

A magyar tűzoltóság egész népünkkel együtt a hála és szeretet mély érzésével ünnepli az évfordulón a hős szovjet népet, a testvéri szovjet nép hős katonáit, akik az elmúlt év novemberében az imperialisták által támogatott ellenforradalom leveréséhez nyújtott segítségükkel másodszer biztosították számunkra a békés, boldog élet, a szocialista fejlődés lehetőségeit.

Ünnepeljük a szovjet tűzoltóság tagjait, akik tapasztalataikat rendelkezésünkre bocsátva felbecsülhetetlen segítséget nyújtottak a magyar tűzoltóság technikai, taktikai és általános fejlődéséhez.

Szívjből kívánjuk, hogy a kommunizmust építő szovjet nép még magasabbra emelje Október dicsőséges zászlaját és új, nagy sikereket arasson a szovjet hazá és az egész emberiség javára.

Budapest, 1957. november

DR. MICSKÓ RUDOLF  
tűzoltóezredes

a BM Országos Tűzrendészeti  
Parancsnokság Vezetője

Micskó Rudolf tűzoltóezredes elvtársnak,  
a MNK Belügyminisztériuma Országos  
Tűzrendészeti Parancsnoksága Vezetőjének

BUDAPEST

A Szovjetunió Belügyminisztériumának Országos Tűzrendészeti Főparancsnoksága forró köszönetét fejezi ki Önnek és a magyar tűzoltóság személyi állományának a Nagy Októberi Szocialista Forradalom 40. évfordulója alkalmával a szovjet tűzoltósághoz intézett üdvözléséért és jókívánságaiért. Kívánunk Önöknek sok sikert a népi tulajdon tűzvédelmének biztosításában.

Moszkva, 1957. november

TARASZOV AGALAKOV

a Szovjetunió Belügyminisztériuma  
Tűzrendészeti Főparancsnokságának  
Vezetője

Olvasóink még bizonyosan emlékeznek a pécsi alosztály KISZ-szervezetének megalkulását hírül adó írásunkra. Nem titkoljuk, hogy kíváncsian vártuk a további fejleményeket, s most örömmel állapíthatjuk meg: várakozásunkban — ami a vidékieket illeti — nem csalódtunk. Számos vidéki egységünkön ugyanis már nemcsak a zászlóbontás tényével, hanem mindezekelött igen eredményes és hasznos munkájukkal is büszkélkedhetnek fiataljaink. A november 7-e tiszteletére vállalt és teljesített felajánlások mindennél jobban bizonyítják lelkesedésüket, hivatásszeretüket.

## Nem hallották a pécsiek üzenetét?

E biztató kezdeti sikerek láttán joggal vetődik fel a kérdés: Vajon a budapesti fiatalok nem hallották vagy talán nem akarták meghallani a — véleményünk szerint — nekik is címzett pécsi üzenetet? Tűzág nélkül állíthatjuk ugyanis, hogy a lehetőségeik semmivel sem rosszabbak (ha ugyan nem sokkal jobb) a vidékieknél. Őszintén megvallva, aggodalommal figyeljük a budapesti tűzoltófiatalok életét, mert a szolgálathoz való viszonyuk, fegyelmi helyzetük — sajnos — korántsem felel meg a követelményeknek. Éppen ezért elhatároztuk, hogy felkeressük az illetékeseket (elsősorban magukat a fiatalokat) s a velük való beszélgetéseink során igyekszünk fényt deríteni e cseppet sem megnyugtató helyzet okaira. Természetesen nem tudunk, de nem is akarunk kész „receptet” adni az általunk észlelt hibák orvoslására. Ellenkezőleg! Szeretnénk, ha széleskörű és termékeny vita indulna fiataljaink helyzetéről és problémáik megoldásának módjáról. Úgy véljük, hogy e vitából a vidékiek is sokat tanulnak majd, mert az említett eredmények ellenére sem állíthatjuk, hogy az ő házuk táján már minden a legnagyobb rendben van...

## Ötszáz fiatal közül tíz KISZ-tag...

Egy hozzávetőlegesen pontos statisztika szerint több mint félezerre becsülhető a fővárosban szolgáltatást teljesítő, 30 évesnél fiatalok száma. Jórésztük pártonkívüli, s a budapesti oszta-lyparancsnokságon mindössze egyetlen KISZ-szervezet létezéséről tudnak, az is csak nemrégiben alakult meg — tíz taggal...

Hiba lenne osztoznunk az idősebb nemzedék soraiban eléggé elterjedt véleményen: „Mit akarunk a fiataloktól, hiszen semmi sem érdekli őket...” Mégis mint általában minden szólásmondásban, ebben is van egy szemernyi igazság. Talán nem tipikus, de korántsem elszigetelt jelenséggel találkozunk a XXI. kerületi alosztályon. Néhány fiatal tűzoltó kellő „perspektíva” hiányában a leszerelés gondolatával foglalkozik. Struccpolitika lenne, ha azért, mert azt hangoztatják, hogy most kell szakmát tanulniok, amíg fiatalok, s nem ivóc—tíz év múlva, amikor nehéz lenne nihez kezdeniök, ha „kirúgnák” őket — egyedül őket hibáztatnánk. Ugyancsak nem egyedül az az NDK-ban üdült volt tizedes, a hibás abban, hogy annyira fejébe szállt a dicsőség, hogy végül el kellett hárítanunk „civil” karrierjének akadályát: az igyenyruhát — a tizedesi rendfokozattal együttesen...

# Miennek láttuk a Budapest

Egy tény: nem nézhetjük tétlenül, hogy sok fiatalunk rossz társaságba keveredik, kéteséletű nők hálójába kerül, s bizony a Köztársaság téri italozással és verekedéssel fűszerezett kaland kétes dicsőségű „hóseinek” ügye is igen elgondolkasztató.

Íme, néhány kiragadott példa állításaink igazolására. Cseppet sem megnyugtató, hogy a budapesti oszta-lyparancsnokságon — elmondásuk szerint — „így konkrétan még nem foglalkoztak a KISZ-szel”... Elismerjük, hogy számos más probléma áll a politikai munka homlokterében Budapestben — azonban a fővárosi személyi állomány egy részének jelenlegi helyzete korántsem indokolja magatartásukat. Igaz, hogy az ellenforradalmi „gondolkodás” maradványainak itt-ott még jócskán fellelhető nyomai, az erősen igénybevevő színházzal, s a vidékről bejárók utazási nehézségei valóban eléggé megnehezítik a szervezést. Ugyanakkor viszont egyáltalában nem tűzött követelmény az sem, hogy a nehézségek ellenére is jóval többet kellett és lehetett volna tenniök a fiatalok kommunista nevelése érdekében.

Mindezzel természetesen korántsem menthetjük fel fiataljainkat a felelősség alól. Igaz, hallottunk olyasmit is, hogy „nem tudták a pécsiek üzenetéről”, ám az igazságra alighanem legjobban az a cseppel őrségparancsnok hibázott rá, akinek a véleménye szerint az a baj, hogy a fiatalok társadalmi munka helyett inkább a szabad napokon végzett (korántsem társadalmi!) munkát kedvelik... Nem szeretnénk ennyire általánosítani, azonban — sajnos — ennek ellenkezőjére nem sok bizonyítékunk rendelkezünk.

## Az a bizonyos „perspektíva”

Félreértés ne essék: nem parancsnokaink jószándékában kételkedünk, de korántsem állíthatjuk, hogy mindent megtettek és tesznek a fiatal tűzoltók emberré formálása érdekében. Vajon kellőképpen gondoskodtunk-e arról, hogy ezek a fiatalok megtalálják a helyes utat és ne csak egykét (vagy több) fröccsel, hanem néha egykét jó könyvvel is „becsüljék” magukat? Mindent megtettünk-e azért, hogy jó modorú, művelt, új tüzoltónemzedék lépjen elődeik örökébe, s hogy a fiatalok legalább az általános iskola nyolc osztálya elvégzésének erejéig pótolják hiányos iskolai végzettségüket. S végül — de nem utolsósorban — felébresztettük és tápláltuk-e bennük a hivatásszeretetet? Nem tűzoltak ezek az igények, hiszen néhány év múlva elkerülhetetlenül ezen áll vagy bukik testületünk munkája. Vajon lesznek-e méltó utódai az alosztályok és a műhelyek ezermester veteránjainak, azoknak, akik annak idején 3—400 forintos fizetés mellett is meglátták azt a bizonyos „perspektívát”? Kinevelődnek-e az utódai pl. annak a gépkocsivezető-gárdának, melynek tagjai sok éves tüzoltószolgálat és gyakorlat után, s nem egy frissen megszerzett

vezetői jogosítvány birtokában ülték a v lán mellé?

Ebben, de nemcsak ebben nyújthatnak segítségét a KISZ. A sok panasz és kifogás után milyen jó érzés volt a Csepel- és Féművek alosztályparancsnoknak és KISZ-titkárnak szavait hallanunk Ki tagadná, hogy szervezetük gazdag lépésről lépésre megvalósuló programjának is része van a szakmai munka terén elért sikereikben? Az ő példájukat látva, mi inkább kialakult az a véleményünk, hogy létjogosultsága és sok-sok feladata van KISZ-szervezeteknek egységeinken. Éppen ezért, ahol a kellő létszám hiányában ne alakíthatnak önálló alapszervezetet, haladéktalanul kapcsolódjanak be a szolgáló helyükhöz legközelebb levő területi vagy üzemi szervezet munkájába, ugyanakkor azonban egyetértünk azzal a véleménnyel, hogy helytelen lenne, ha erőszakolnánk vagy éppenséggel kizárólag „felülről” ke-deményeznénk ezt a mozgalmat. Ha viszont vonzóvá és érdekessé tesszük a KISZ-életet, akkor a most még gyakran hangoztatott — jórészt indokolatlan — ellenvetés és a jelenlegi érdektelenség helyett — fiataljaink a KISZ munkájában való részvételüket nem „szükséges rossznak”, hanem bizonyára életük nélkülözhetetlen részének tekintik.

## Közös erővel lássunk munkához!

S bár felesleges „tűszervezés” lenne egy központi KISZ-bizottság létrehozása a budapesti oszta-lyparancsnokság keretében mégis számos olyan megoldásra váró feladat akad, melyet ez a félezer fiatal közt összefogással könnyedén megoldhatna — pl. a kulturális és a sportélet fellendítése a klubélet, lakásépítési akció kezdeményezése stb., hogy csak néhányat említsünk sok javaslat közül. Az a kívánság is felmerült, hogy számos fiatal elvtársunk megtertséget szeretne tanulni. Nos — kellő érdeklődés esetén — szakkörökben vagy szaktanfolyamokon jártasságot szerezhetnének számos olyan szakmában, melyek a tűzoltóságnál is hasznosíthatnának (gépkocsivezetés, motorszereelés, villianszereelés stb.).

Íme, nemcsak tennivaló akad szép számmal, hanem kiaknázatlan lehetőség is Persze az elmondottakat nem valószínűsíthetjük meg egycsapásra, hanem csak lépésről lépésre, s csak tudatos szervező munkával érhetünk el tartós eredményeket. Szeretnénk, ha a valóban öntudatos fiatalok ke-zükbe vennék és szívügyüknek tekintenék a KISZ-ügycét, s késedelem nélkül hozzá látnának a munkához.

Bízunk abban, hogy a pártszervezetek az alosztályparancsnokok, a tisztok és a idősebb nemzedékhez tartozó tűzoltók mind denben a fiatalok segítségére sietnek. Reméljük, hogy rövidesen — s ez elsősorban rajtuk múlik — az élenjárók és nem a hátul mullogók között emlékezhetünk meg a budapesti tűzoltófiatalokról!

# KISZ szervezeti életet

## Borsod megyében

Ha a felszabadulás utáni tűzoltóság életben valaha is fontos volt, a fiatalok nevése, akkor manapság különösen az. Ennek a ténynek a bizonyítására elegendő két nyeges körülményre utalnunk. Az egyik: múlt évi ellenforradalom meglehetősen egzavanta és károsan befolyásolta ifjúnunk világnézetét, gondolkodásmódját; a másik: ez évben nagy számban kerültek stületünkhez fiatalok, akiknek a nevése elsősorban a mi vállainkon nyugszik. indest Reszler t. ú. örgy. elvtárs, a Borsod megyei tűzrendészeti osztályparancsnokság vezetője mondotta a vele való beszélgetésünkön. Hozzáfűzte még ezt is: „Zért is fordítunk mi is most nagy gondot KISZ-szervezetek munkájára, s a fiatalok nevelésére“.

Lássuk hát a tényeket! Nézzük, mit tapasztalunk a Borsod megyei egységeken: gyanú élnek, mit csinálnak a KISZ-szervezetek és milyen módszerekkel folyik a fiatalok nevelése...

### Kultúrcsoport Miskolcon

A miskolci alosztályon sok a fiatal. Járjuk pártönkivüli, s még nem ismeri szervezeti életet. (Már maga ez a ny is mindennél jobban érzékelteti a [SZ-munka jelentőségét!]) Elbeszélgettünk azó Károly KISZ-titkárral és Kiss Iszlo vezetőségi taggal... Elmondták, gy októberben alakultak meg 26 taggal ma 29-en vannak. Még csak a dolgok elein tartanak, sok konkrét munkával nem csekedhetnek, de a jövőt illetően már vannak kialakult tervek és határozott elgondolásaik. Szerénykednek, pedig azért akadéppen máról beszámolniok. Itt van pl. kultúrgárda, amely nemrégiben alakult ag a KISZ kezdeményezésére. Tizen vannak: 7 férfi és 3 leány. A leányok egyébként a Miskolci Pamutfonoda munkásaiársadalmi tűzoltók. A november 7-i mepség alkalmával léptek először a nyilvánosság elé. Most éppen Szigligeti Ede ylik népszínművét tanulják.

De a KISZ tevékenysége nem merül ki kultúr munkában. Nagy gondot fordítak a szakmai feladatok végrehajtására inyuló mozgószíntásra is. Elvállalták pl. fiatalok egy-egy község lakóházainak felvizsgálatát, sőt olyanok is akadtak, akik iskola lakóházainak felülvizsgálatából iszt kérték. Az alosztály beosztottjai köli mintegy 27-en — köztük számos KISZ-ital — állami oktatásban vesznek részt. hogy a tanulás ezideig meglehetősen gylmezetten folyt, abban nem kis része n a KISZ-szervezetnek, s a fiatalok szélyes példamutatásának.

A problémákat és a feladatokat vezetői és taggyűléseken beszéljük meg. Legobb november 4-én tartottak taggyűlést. en — az előző évek gyakorlatától eltérően — nem hoztak dagályos határozatokat, nem csináltak terjedelmes munkáveket. Igaz, kevesebbet adminisztrálnak, annál többet cselekednek. S ez így is n rendjén!

### Felajánlások, motoroskőr, rádióskőr Diósgyőrött

A diósgyőri KISZ-szervezet október 11-én alakult meg. A tagság létszáma 36, ebből mintegy tizen — ahogy ők nevezik — pártoltagok, vagyis idősebbek, akik pártépítési és életpasztatataik révén igen sokat tudnak segíteni a fiataloknak. Valótlant állítanánk, ha azt mondanánk, hogy fejlett KISZ-életet élnek. Ott még nem tartanak, de amit eddig csináltak, az feltétlenül biztató. Rohampályát és sok egyéb — a sportolás céljait szolgáló — alkalmazhatóságot (kötél- és rúdmaszó, nyújtó és ugrógödör) építettek, rendbehozták a lakatnyaudvart, kijavították a kerítést és a kaput, s aktívan bekapcsolódtak a lakóházak tűzrendészeti felülvizsgálatába is. Persze, mindezt nem egyedül, hanem a többiekkel együtt csinálták, de hogy ott voltak s élenjártak — az tény. Igen figyelemre- és követéseméltó az a tevékenységük is, melyet a helyi Honvédelmi és Sportszövetséggel karöltve végeznek. Közös munkájuk eredményeképpen a napokban kezd meg működését az alosztályon a motoroskőr, sőt már egy rádió-szakkőr „beindításán” is gondolkodnak. S ahogy ismerjük őket — meg is csinálják! Terveik között szerepel egy kultúrgárda létrehozása is. Igaz, még nem tartanak ott, ahol a miskolciak, de — mint mondják, — jövőre az is meglesz!

A KISZ-szervezet egységes: jó a szellem, s az emberek között igazi elvtársi viszony alakult ki. Nincs hiba a fegyelem és a munkavállalás körül sem. A vezetőség igyekszik is gyümölcsöztetni a munkakedvet: november elején megszervezték a felajánlási mozgalmat. Igaz, ez a mozgalom a végén — sajnos — ellaposodott, mivel a vezetőség — s ezért bírálat illeti őket — elhanyagolta a menetközbeni értékelést.

### Javítóbrigádöt szerveznek az ózdiak

Az ózdi alosztály KISZ-szervezete országos viszonylatban is az elsők között alakult meg, így már több hónapos tevékenységre tekinthet vissza. Kezdetben 15-en voltak, de leszerelés következtében kettővel megsappant a számuk. A taglétszám növelésére nincs is nagyobb lehetőség, mert a többiek jobbra már korhatáron felüliek.

Szervezeti életük valamivel fejlettebb, mint a miskolciaké vagy a diósgyőrieké. Havonta rendszeresen tartanak vezetőségi és taggyűléseket. Ezeket az összejöveteleket a legtöbb esetben élénk vitaszellelem jellemzi.

Nem úgy van már, mint azelőtt, hogy csak két-három ember beszél, a többi pedig hallgat! Mindenki aktívan kiveszi részét a tanácskozásokból és a vitából — mondja Pozbai Albert t. ú. elvtárs, a KISZ-szervezet újdonsült titkára, aki egyébként 3 napos KISZ-titkári tanfolyamot végzett Szilvásváradon.

Feladataikat háromhónapos munkaterv alapján végzik. Meg kell mondanunk, hogy munkatervi pontjaik reálisak, végrehajtha-

lok s többségükben már végre is hajtották őket. Igen jó a kapcsolatuk a többi párt-és társadalmi szervezetekkel s gyakorta részt vesznek azok rendezvényein. Így pl. ott voltak a sárospataki nagygyűlésen, az ózdi veteránok találkozóján, s az a tervük, hogy a mostanában induló ifjúsági akadémiaira is elküldenek 2—3 elvtársat. Mindezek nagyon hasznos dolgok, különösen, ha a résztvevők beszámolnak a tagságnak a látottakról és hallottakról. Sajnos, ezideig ez még nem történt meg, de nagyon fogadkoznak, hogy sürgősen pótolják az elmulasztottakat. Kultúrgárdájuk éppen alakulófélben van. November 7-én már felléptek a Páncélvonalon c. szindarabban, de ők is többet akarnak, s komolyabb alapokra kívánják fektetni kultúrgárdájuk tevékenységét. Sportolási lehetőségük korlátozott ugyan, de azért bőven találunk módot a testmozgásra s általában a sportolásra! Legutóbb pl. részt vettek a várost és járást KISZ-bizottság által szervezett sportversenyeken, s igen jó eredményt értek el. Örvendetes, hogy a szakmai munka vonalán is megállják a helyüket: az alosztályparancsnokságot segítik a tűzrendészeti határozatok végrehajtásának ellenőrzésében, s fegyelmezett, példamutató magatartásukkal már eddig is nagy mértékben hozzájárultak a fegyelmi helyzet javulásához. Nagy szó ez — annál is inkább, mivel a szűkös létszámhelyzet miatt bizony nemegyszer kemény feladatokat kell megoldaniok. Igen figyelemreméltó kezdeményezésnek ígérkezik az az elhatározásuk, hogy a környékbeli községi önkéntes tűzoltóságok szerelneik és felszereléseinek javítására brigádöt alakítanak. Jó lenne, ha a tervet mielőbb megvalósítanák!

### Az encsiek is tervezgetnek

Az encsiek KISZ-szervezete még egészen fiatal: október végén alakult 11 fővel, s két új tag felvétele most van folyamatban. Németh Béla KISZ-titkár éppen ezért nem is annyira a végzett munkáról, mint inkább a terveikről beszél, mikor felkerestük őket. Ez érthető is, hiszen alig két hete működnek. Mint mondja — most dolgoznak a munkatervükön. Az elgondolásaik megvannak, de a végrehajtás módszerét, mikéntjét még nem dolgozták ki kellő alaposan. Azt szeretnék, hogy a KISZ-fiatalok — a párttagokkal együtt — az alosztály élenjárói lennének. Ezt jó politikai nevelőmunkával kívánják elérni.

Négy KISZ-szervezetet látogattunk meg. Elbeszélgettünk a fiatalokkal, s megnéztük munkájukat. Meg kell mondanunk: nem csalódtunk. Általában alig kéthónapos műltra tekinthetnek vissza, mégis aránylag sokat produkáltak. Elismerés és dicséret illeti őket ezért! Persze hiba lenne, s csak magunkat áltatnánk, ha azt mondanánk, hogy ezeknél a KISZ-szervezeteknél nincsen hiba s hogy már fejlett, kiforrott KISZ-életet élnek. Erről szó sincs! Bizony még nagyon sokat kell tenniük annak érdekében, hogy munkájuk megfeleljen a kívánt követelményeknek, s hogy méltó helyet töltsenek be az egység fiataljainak politikai és szakmai nevelésében. Ehhez mindenekelőtt az szükséges, hogy alaposan feldolgozzák a KISZ országos értekezletének határozatát, növeljék önállóságukat, kezdeményezőképességüket, s valamennyi fiatal érdeklődéséért felkelték a KISZ-munka iránt; de nem utolsósorban szükséges az is, hogy a pártalapszervezetek vezetősegei, de maguk a kommuniszták is az eddigieknél még nagyobb segítséget nyújtsanak a fiatal szervezeteknek.



# Egységeink életéből

## Közelebb kerültünk egymáshoz

A Fejér megyei tűzrendészeti osztályparancsnokságon 1957. november 7-én délután nagyszabású ünnepséget rendeztünk a Nagy Októberi Szocialista Forradalom 40. évfordulója tiszteletére. Az ünnepségen megjelent a szovjet városparancsnok, a szovjet alakulatok tűzoltóparancsnoka és 40 szovjet harcos; részt vettek továbbá az ünnepségen a megyei pártbizottság másodtitkára, a fegyveres alakulatok képviselői és a tűzoltó elvtársak.

Az ünnepi műsor keretében a szovjet városparancsnok-ezredes és az osztályparancsnok elvtárs rövid beszédben méltatta a nagy évforduló és a szovjet-magyar barátság jelentőségét. Ezután került sor a tűzrendészeti és tűzoltási munkában kivált tűzoltók megjutalmazására.

A színvonalas kultúrműsor keretében a szovjet harcosok és a helyi KISZ-szervezet kultúrgárdája szórakoztatta a megjelenteket. A műsor után a szovjet elvtársak és a tűzoltók barátságos röplabdamerkőzést játszottak.

Az ünnepség és találkozó — mely a szovjet elvtársak megvendégelésével ért véget — az őszinte barátság jegyében zajlott le. A szovjet harcosok és a tűzoltók közelebb kerültek egymáshoz, s igazi elvtársi viszony alakult ki közöttük. Ennek egyik beszédes bizonyítéka, hogy a szovjet vendégek kérték a tűzoltóságot, hogy máskor is és minél gyakrabban rendezzenek baráti összejöveteleket, sport- és kultúrdélutánokat. S hogy mindez ne csak terv és elgondolás maradjon, mindjárt meg is



A szovjet városparancsnok ünnepi beszéde és a szovjet harcosok egyik műsorszáma — a szekesfeherváriak ünnepi megemlékezésén

## A látogatók elismerően nyilatkoznak munkánkról

A Magyar Tűzoltó legutóbbi száma foglalkozott az általunk rendezett Heves megyei tűzrendészeti kiállítással. Való igaz, hogy a kiállítás csak 5 forint 80 fillérbe került, s ez elsősorban is a megye tűzoltói lelkes, önzetlen munkájának köszönhető. Nélkülük, az 5 szorgos kezemunkájuk nélkül bizony nem sokra mentünk volna. Mert nem volt ám könnyű, s hogy miért, arról sokat lehetne beszélni. Mindenesetre a nehezén már túl vagyunk. A kiállítást megrendeztük s örülünk, hogy a látogatók kivétel nélkül elismerően nyilatkoznak munkánkról, s — ami ugyan még nem mérhető le — okuktak is a látottakból.

A gyöngyösi kiállítást — melyet 14 000-en tekintettek meg — lezártuk s a kiállítás anyagát Hatvanba szállítottuk. Hatvanban — 10 nap alatt 4000-re becsülhető a látogatók száma.

Itt kell köszönetet mondanunk a hatvani tűzrendészeti alosztály tűzoltóinak a kiállítás sikere érdekében kifejtett, fáradtságos munkájukért. De köszönet illeti a derék tűzoltó-feleségeket is, akik szinte megfizethetetlen segítséget nyújtottak a lakóházi modell függönyeinek, terítőinek és egyéb kézmunkáinak elkészítésében.

Hatvanból Füzesabonyba került a kiállítás anyaga. Ott is több ezer tekintett meg s igen elismerően nyilatkoztak a látottakról. A kiállítás anyaga jelenleg Egerben van s itt is igen nagy látogatottságnak örvend. Eger után még egy-két járási székhelyen is megrendezzük a kiállítást s utána Gyöngyös városában helyezzük el véglegesen — további gondot fordítva arra, hogy a kiállítás anyagát állandóan bővítsük, gazdagítsuk.

Kosteleczyk Sándor  
tű. szds., Eger

hívták az osztályparancsnokság labdarúgócsapatát egy barátságos mérkőzésre. A meghívást elfogadtuk természetesen, s a jövőben is azon leszünk, hogy még tovább mélyítsük a kialakult jó kapcsolatot, s ezen keresztül a magyar és szovjet nép megbonthatatlan barátságát.

SÁRI JÁNOS  
tű. őrnagy  
Szekesfehervár



## Hónapok óta készültünk

Reméljük, hogy még nem késünk el a november 7-i ünnepségekről szóló beszámolóval. Alosztályunk kollektívája már hónapokkal előbb hozzájárított az ünnepi előkészületekhez. Laktanyánkat kicseréltük: kifestettük, illetve kimeszeltük helyiségeket, s új kerékpárszínt és rohanópályát is építettünk. A nagy ünnep előestéjén laktanyánk tornyán kigyulladt a vörös csillag — s mi ígérjük, hogy a jövőben úgy vigyázunk rá, mint a szemünk nyére.

November 7-én hangulatos műsoros est rendeztünk, melyen meghívott községi tűzoltó elvtársak és hozzátartozóink is részt vettek. A kis ünnepség még jobban egyfolytatta kollektívánkat.

Szeretnénk beszámolni arról is, hogy osztályunk részt vett a járási kultúrházban megrendezett emlékesten és műsori adásban a rendőrkapitányság ünnepségén is. A városunkban levő községi tűzoltótésztülségeként mindenütt részt vettek az ünnepségeken és — akárcsak mi — ők is rótták kegyeletüket a szovjet katonák emlékműveivel előtt.

K. Tóth Lajos  
tű. ftörm.  
Orosháza

## Együtt ünnepeltünk velük...

Mi is méltó keretek között igyekeztünk megünnepelni a Nagy Októberi Szocialista Párttal való barátságunk tizedik évfordulóját. Jól sikerült műsoros estünkre a helyi szovjet szervezetek képviselőit is meghívtuk, akik legnagyobb örömmel fogadták meghívásunkat.

Az ünnepi műsor után nemcsak az előzeteseknek és a pénztalumnak örültünk, hanem a BM-sportbajnokságon ért eredményeinkért kapott értékes értekezések és okleveleknek is. Sportsikeink okozta örömlünkét az sem rontotta, hogy a műsoros est után bizony 3:0-ás vereséget szenvedtünk a szovjet labdarúgóktól. Tárgyilagosan el kell ismernünk, hogy sokkal jobban játszottak nálunk nálunk. A vereséget nagyon sajnáljuk, de annak nagyon örülünk, hogy együtt ünnepelhettük meg november 7-ét.

PINTÉR F. JÓZSEF  
tű. tőrm.  
Kiskunfélegyháza.

## Hétköznapijaink...

Néhány szóval szeretnék beszámolni arról, hogyan telnek hétköznapijaink csongrádi alsóosztályon. A miniszteri szemre való készülődésünk során laktanyánkat alaposan rendbehoztuk. Kíméseltük a tantermet, megjavítottuk az iroda- és a mosdóhelyiségeket töredezett csempéit, de nem volt gondot fordítottunk arra is, hogy ár messziről észrevegye bárki: a mi épületünk a tűzoltó laktanya. Éppen ezért a kitananyagvar tégláját is rendbehoztuk eltávolítottuk a felgyülemlött salakot. Irigyskertünket tovább ápolgatjuk, s reméljük, hogy tavaszra még sokkal szebb lesz, mint idén volt.

Új roham pályánk építése és a röplabdaplya rendbehozása mindössze 22 forintba került. A szükséges eszközöket ugyanis a városi mezőgazdasági osztály és a Bútorár készítséggel rendelkezésünkre bocsátta.

Tűzrendészeti előadó hiányában — nagy orgalommal, hozzáértéssel és lelkesedéssel — idősebb elvtársak végzik az ellenőrzéseket. Örömmel számolhatok be arról, hogy tapasztalataikat készségesen átadják fiataloknak és a nyáron jól bevált módszert követve, a lakóházak tűzrendészeti felvilágosítását is úgy hajtjuk végre, hogy a fiataljainkat az idősek mellé osztjuk be.

A szakmai anyagok elsajátítása mellett képzésünket sem hanyagoljuk el. Alapelvezetünk nemrégiben értékes könyvrozartot kapott és elvtársaink rendszeresen olvasgatnak szabad idejükben.

Befejezésül még egy jó hír: hat elvtársunk az általános iskola levelező tagozatán tanul, hogy a nyolc osztályt mielőbb végezhessenek.

PIGNICZKI FERENC  
tű. hűgy.  
Csongrád.

## Egy 80 esztendő testület

NEM VOLTAK SOKAN, tán százan sem — összesen. A fűtetlen terem csak úgy félig lehetett. Egyenruhás lányok, férfiak és civilek húzódtak össze fázósan a székeken. A hideg tette tán vagy az ünnepi érzés, de elég az hozzá, hogy igen pirosak voltak az arcok...

Hét veterán-tűzoltó ült az első sorban. Idős emberek, hajukat már megcsippte a dér... A nyolcadik a díszelnökségen ült. Az „utódok“ hátrább helyezkedtek el, s onnan hallgatták parancsnokuk ünnepi megemlékezését.

Róluk, a testületről, meg eddigi munkájukról beszélt. Nem papírra írt, szépen kikerekített, hangzatos szónoklatot tartott, hanem csak úgy minden nélkül és olyan egyszerűséggel beszélt, mint amilyen ő maga és azok, akiknek, s akikről szólt. Mégis, s különösen a nyolc idős tűzoltó-harcos egyike-másika mind sürribben húzta elő ünneplő kabátja zsebéből a zsebkendőt, hogy a szemé sarkából felitassa az előtörő könnycseppeket...

A TESTÜLET NYOLC ÉVTIZEDÉT és nyolc önkéntes tűzoltó több évtizedes munkásságát ünnepelték az utódok és a falu néhány, őket különösképpen tisztelő dolgozója. És még valamit: az új otthont, amelyet két kezük munkájával ragasztottak a szertár végéhez.

Az alapító tagok, a falu tűzvédelmének úttörői közül már egy sem él. Az ünnepelt nyolc idős tűzoltó azonban tőlük örökölte a hivatás szeretetét s azt az önzetlen áldozatkésztséget, amelylyel több évtizeden át öröködték a közösség élet- és vagyonbiztonsága felé... Gáspár Sándor bácsi 1915-ben lépett az önkéntes tűzoltóság soraiba. Négy esztendő múltva már Szabó Józsi bácsi is tűzoltónak vallotta magát, és egy évre rá Juhász Lajos, Kondás István meg Váradi Pál is ott volt közöttük. Bakó Vilmos, Horváth István és Ujvári Lajos a „legfiatalabb tűzoltó“ az ünnepelték soraiban, mivel ők hárman „csak“ 1927 óta tartoznak a testülethez...

EZEK AZ EMBEREK azelőtt soha nem kaptak semmit áldozatkésztségekért — még jó szót sem. Igaz, mi sem voltunk hozzájuk bőkezűek és mégis, amikor a magunk országát kezdtük építeni, akkor érezték először a megbecsülést. Nem kívánták ők többet, hiszen nem azért vállalták az önkéntességgel járó feladatokat, hogy anyagi hasznot lássanak belőle. S most is, amikor az elismerés jeléül pénztalumban és dicséretben részesültek, bárki álltaná is az ellenkezőjét, bizony

tudjuk, hogy az elismerés, a megbecsültség érzése és az a szerény virágcsokrocscska, amelyet úttörők nyújtottak át — minden anyagi juttatásnál többet jelentett számukra...

NYOLCVAN ÉVVEL EZELEŐTT alakult a testület, néhány lelkes, emberbaráti szeretettől áthatott ember kezdeményezésére. Az azóta eltelt évtizedek minden vihara és megpróbáltatása ellenére is fennmaradt ez a kis közösség — él és munkálkodik a falu tűzbiztonságán, olyan becsülettel, mint annakidején az alapítók, majd az a nyolc idős harcos, akiket most ünnepeltek.

A SZERTÁR VÉGÉN EMELT OTTHON homlokzatán zászlókat lenget a novembervégi szél. Belül öreg kályha ontja a barátságos meleget. Még csak néhány asztal és szék a berendezés. De majd!... Ha ezt fel tudták építeni, akkor bizonyára hamarosan olyanra is teszik, hogy bárki megnézheti a faluban. S akkor majd eljönnek ide a bajnai testület öregjei, fiataljai és hosszú téli estéken az öregek higgadt bölcsességével s a fiatalok életerőtől duzzadó tettekkésztségével, közösen, együtt meghányják-vetik a testület ügyesbajos dolgait és a világ folyását...

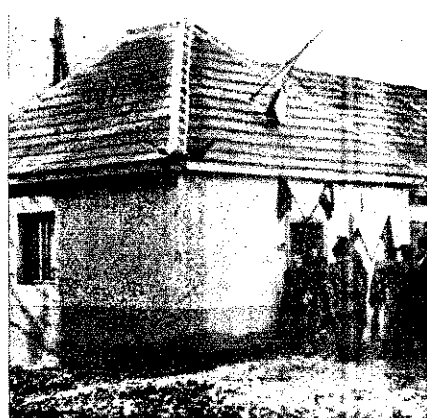

A bajnaiak most felavatott otthona és a ritka jubileumot ünneplő testület tagjai

# Becsüljük meg őket!

**HA A MAGYAR TŰZOLTÓSÁG TÖRTÉNETÉNEK DICSŐ FEJEZETEIBEN LAPOZGATUNK,** a XIX. század második felétől mind a mai napig találkozhatunk azoknak az egyszerű, de annál nemesebb szándékú embereknek a nevével, akik önzetlen, bátor helytállással hozzájárultak a tűz elleni sikeres védekezés módszereinek fejlesztéséhez.

**SZÁMSZERŰEN KEVESEN VOLTAK,** akik Pesten 1871-ben megalakították az első Önkéntes Tűzoltó Egyesületet. Szándékuk és cselekedetük azonban annál magasabbra, hiszen az élet- és vagyonvédelem fokozottabb biztosítása lebegett szemük előtt. Évek múltán mind többen és többen ismerték fel, hogy csak közös erővel és kellő szervezetséggel küzdhetnek eredményesen az életet és hajlékot veszélyeztető tűzvészek ellen. Emléküknek tartozunk azzal, hogy megállapítsuk: a tűz elleni védekezés során tanúsított önzetlen helytállásuk, fáradozásuk nem volt hiábavaló.

**EZ TERMÉSZETESEN NEM JELENTI,** hogy azok a tízezrek, akik jelentünkben önként vállalják a tűzrendészet érdekében való ténykedést, már nem érdemelnek olyan megbecsülést, mint a „hőskorban“, hiszen munkájuk éppen annyira jelentős és fontos, mint valaha. Maga az a tény, hogy ellenszolgáltatás nélkül, önzetlenül fáradoznak a tűzvédelem érdekében, minden elismerést és megbecsülést megérdemel. Különösen akkor értjük ezt meg, ha elmélyülten értékeljük, milyen nagy segítséget nyújt ez az önkéntes hadsereg az ipar és a mezőgazdaság vonalán egyaránt a tűzrendészeti feladatok végrehajtásában.

**DE NEZZÜK CSAK MEG KÖZELEBBRŐL A KÉRDÉST!** Egy biztos: az állami és hivatásos tűzoltóság nem tudna maradéktalanul eleget tenni feladatának, ha az üzemek, a szocialista szektorok és a községek önkéntes tűzvédelmi dolgozóinak lelkes tábora nem támogatná. Sem a tüzesetek megelőzése, sem pedig a tömegek széles rétegeinek bevonására irányuló propagandamunka nem vezetne kellő eredményre, ha nem támaszkodhatnánk önkéntes tűzoltóinkra. Emellett azt sem szabad elfelejtenünk, hogy önkéntes tűzoltóink számtalanszor önállóan és eredményesen működnek tűz- vagy egyéb káresetek alkalmával, és munkájukkal jelentős értéket mentenek meg. Mindebből magától értetődően következik, hogy becsülnünk és tisztelnünk kell hű segítőtársainkat, munkatársainkat. Annál is inkább, mert hiszen számos esetben bebizonyították, hogy mindenkor számíthatunk rájuk.

**AMI A LAKOSÁGOT ILLETI,** örvendetes, hogy a megbecsülés egyre kedvezőbb alakul. Önkéntes tűzoltóink számos helyen olyan tekintélynek és megbecsülésnek örvendenek, hogy feladataik és problémáik megoldásában az egész község szinte egyszemélyként támogatja őket. Sajnos, akadnak olyan községek is, ahol nem becsülik meg őket kellően, s nem értékelik munkájukat. Az állami tűzoltóságnak tehát elsőrendű feladata, hogy az önkéntes tűzoltóságok munkáját és tevékenységét a dolgozók minél szélesebb rétegei előtt ismertessék, tudatosítsák.

**AZ ÖNKÉNTES TŰZOLTÓSÁGOK JELENTŐSÉGÉNEK TUDATOSÍTÁSA** MELLETT nagy gondot kell fordítanunk arra, hogy népszerűsítésük módja is megfelelő legyen. Erre számos lehetőségünk van. Örvendetes, hogy az utóbbi időben egyre több hírszöveget, tudósítást olvasunk a sajtóban és hallunk a rádióban a tűzrendészeti szabályok fontosságának betartásáról. Ezt a jövőben még inkább szorgalmaznunk kell. Ugyanakkor azonban olyan tudósításokra is szükség van, amelyek az önkéntes tűzvédelmi dolgozók munkájának jelentőségét méltatják, egy-egy önkéntes tűzoltóságnak a tűz- és káreseteknél tanúsított helytállásával foglalkoznak, s beszámolnak mindennapi életükről, kulturális és egyéb tevékenységükről. El kell érniük, hogy a járásek és megyék felelős vezetői, s a gazdaságvezetők esetenként elismerőleg nyilatkozzanak az önkéntes tűzoltóságok munkájáról, helytállásáról — a helyi sajtóban, hangoshíradóban stb.

**RENDEKÍVÜL FONTOS AZ IS,** hogy az állami és hivatalos tűzoltóság egész szervezete és ezen belül minden egyes tagja kellő megbecsüléssel adózzon önkéntes tűzoltóságainknak. Ennek a megbecsülésnek mindenekelőtt a fokozottabb anyagi támogatásban, a feladatok végrehajtására irányuló segítőkészségben, s az önkéntes tűzoltóság tagjai iránt tanúsított magatartásban kell megnyilvánulnia. Itt kell rámutatnunk arra, hogy számos állami egységünkönél fel kell számolnunk azt a káros irányzatot, amely parancsolgatással, utasításokkal akarja megoldani a feladatokat.

**ÁLLAMI TŰZOLTÓINKNAK** — beosztásra és rangfokozatra való tekintet nélkül — látniuk kell, hogy addig, amíg ők hivatásszerűen s a párt és a kormány gondoskodása folytán megfelelő anyagi és szociális juttatások ellenében dolgoznak a tűzrendészet érdekében, az ország több ezer községében, több száz üzemi és gazdaságában úgyszólván minden ellenszolgáltatás nélkül, egyedül a nemzeti vagyon iránti felelősségérzetből — az önkéntesek tízezrei fáradoznak azon, hogy a tűz elleni védekezés ügyét sikeresen megoldhassuk. Tévedés ne essék, egyáltalán nem tételjezzük fel, hogy az állami és hivatásos tűzoltóság tagjait nem hivatás-szeretettel, a közösség iránti felelősségérzet vezeti, hiszen ezt számos szép és nemes példa bizonyítja. —

**ÖNKÉNTES TŰZOLTÓSÁGAINKKAL VALÓ FOGLALKOZÁSUNK SORÁN** legyünk mindenkor alaposak, körültekintőek és türelmesek. El kell érniük, hogy önkéntes tűzoltóink a felettes szerv által kiküldött ellenőrző közegekben segítő-társat, munkatársat lássanak. Érezzék azt, hogy minden igyekezetünk a szoros együttműködés és a kölcsönös tisztelet kialakítására irányul. Ha ezt elérjük, feltétlenül nagy lendületet viszünk önkéntes tűzoltóságaink életébe, és egyben elősegítjük, hogy közös feladatainkat még sikeresebben oldjuk meg. A tűzrendészet érdeke ezt követeli valamennyiunktől! Segítsük, becsüljük és tiszteljük őket — mert nagyon megérdemlik.

# KI LETT AZ ELSŐ

*Az erdei versenyek*

*legjobb eredményt elért csapata*

A BM Országos Tűzrendészeti Parancsnokság értékelte az ez évi megyei versenyek szerelési eredményeit. Az alábbiakban az országos viszonylatban legjobb eredményt elért csapatok neveit és versenyeredményeiket közöljük:

## KOCSIFECSKENDŐ SZERELÉS:

**Férfi:** Szakmárfelső (Bács-Kiskun m.) Szerelési ideje 37 mp. (463 pont).

**Női:** Söjtör (Zala m.) Szerelési ideje 47 mp. (457 pont).

**Ifjúsági fiú:** Röjtökmuzsaj (Győr m.) Szerelési ideje 48 mp. (452 pont).

**Ifjúsági leány:** Nemesnádudvar (Bács-Kiskun m.) Szerelési ideje 44 mp. (456 pont).

## LAJTFECSKENDŐ SZERELÉS:

**Férfi:** Papos (Szabolcs m.) Szerelési ideje 21 mp. (479 pont).

**Női:** Sajópálfala (Nógrád m.) Szerelési ideje 29 mp. (471 pont).

**Ifjúsági fiú:** Szügy (Nógrád m.) Szerelési ideje 24 mp. (476 pont).

## MOZDONYFECSKENDŐ SZERELÉS:

**Férfi:** Gédenlak (Bács-Kiskun m.) Szerelési ideje 43 mp. (457 pont).

## 400 l/p-ES KISMOTORFECSKENDŐ SZERELÉS:

**Férfi:** Gyórá (Győr m.) és Zalaszentgyörgy (Zala m.) Szerelési idejük egyaránt 51 mp. (449 pont).

**Üzemi férfi:** Nagykőrösi Faáru (Pest m.) Szerelési ideje 55 mp. (445 pont).

**Női:** Csesztreg (Zala m.) Szerelési ideje 78 mp. (422 pont).

**Üzemi női:** Dávodi Kendergyár (Bács-Kiskun m.) Szerelési ideje 66 mp. (434 pont).

**Ifjúsági fiú:** Andornaktálya (Heves m.) Szerelési ideje 50 mp. (450 pont).

**Ifjúsági leány:** Kunbaracs (Bács-Kiskun m.) Szerelési ideje 58 mp. (442 pont).

## 800 l/p-ES KISMOTORFECSKENDŐ SZERELÉS:

**Férfi:** Kecel (Bács-Kiskun m.) Szerelési ideje 70 mp. (430 pont).

**Üzemi férfi:** Győri Gyapjúfonóg (Győr m.) Szerelési ideje 79 mp. (402 pont).



# IGY IS LEHET"

Magyar Tűzoltó" 1956. januári száma a fenti mel között a plüsszántói községi tűzoltók helyi tanács jó együttműködéséről, vala annak eredményéről írt rövid cikkemet. Kor ezt a cikket írtam, azt gondoltam és én el is határoztam, hogy havonta küldök egy hasonló témájú cikket lapunk szerzőségének. Ez a gondolatom onnan eredt, y megyénk területén — s úgy gondolom, más megyékben is így van — igen sok ségben nem mondható jónak a helyi ta- és a községi tűzoltótestületek közötti ittműködés. Mivel lapunkat nagyon sok égen olvassák — talán még a helyi ta-: eínöket és elnökhelyetteseit is — úgy gon- am, ez esetben okulnak is a cikkben foglal- s, talán egynehány községben megjavul zszégi tűzoltótestületek és a helyi tanácsok i viszony, mint ahogy pl. a szentendrei sban az 1956. év folyamán mutatkozott is i javulás, és ma sem mondható rossznak iszony. De elképzelésemet jól alátámasz- a plüsszántói községi tűzoltótestület ves jubileumi ünnepe is, amelyen a ja- tanácselnökkel az élen valamennyi járás- tanácselnök és községi tűzoltóparancsnok t vett — fényképem van róla! —, sőt még idai járás szomszédos községeiből is számos kégi tűzoltóparancsnok és tűzoltó is eljött. os, a szándékom csak szándék maradt, el más elfoglaltságom miatt nem írtam több a cikket. Az elmúlt héten azonban ismét olyan községben jártam, ahol meglepő zás történt a községi tűzoltótestület éle- n. Ez ösztönzött arra, hogy ismét megírjam, an lehet közös erővel, jó együttműködéssel árnolni az elmaradottságot.

rmos községről beszélek — a nagykátai já- an. A farmosi községi tűzoltótestület a já- 15 községből jóideig a 14. helyet „foglalta (van még község, Tóalmás, amelyik jelenleg legrosszabb). Jól emlékszem még az 1954. árjában Farnoson tartott községi tűzoltó- rzásra, melynek befejezéseket a tápió- gyei községi tűzoltótestület kultúrscoportja vt előadást az új kultúrházban. Ekkor még stületből egyedül csak a községi tűzoltó- ncsnok jelent meg az előadáson. A helyi cs részéről senki sem vett részt, sőt egész még a színiket nem láttuk. Igaz, a tobor- sem járt valami nagy sikerrel.

lonyai Béla községi parancsnok és a járási idelettség vezetője, Szűcs István elvtárs azon- nem csüggedtek el és szívós, kemény kával, sokszor szinte „késhegyig menő” cal küzdöttek a helyi tanács vezetőivel, a községi tűzoltótestület jó működését síták. És ez a harc nem volt hiábavaló. redmények valóban meglepőek. Talán ma- sem hiszem, ha nem a saját szememmel n és tapasztalom őket.

eredmény elsősorban abban mutatkozott hogy a helyi tanács vezetői beállták, a községi tűzoltóságra szüksége van a égne, ezért elsőrendű feladatuknak tekin- a községi tűzoltóság megszervezését. ötelező létszámot biztosították és még -s-ban valamennyi községi tűzoltó részére öltözék egyenruhát szereztek be. Az elvett tűzterít helyeit a község költségvetéséből sított összegből és a község társadalmi kájával új szertárt építettek.

szertár egyébként kívül és belül egyaránt og a tisztaságtól. De úgy ám, hogy a be- szándékozó önkéntelenül is megtöri a a szertárajtó elé kitért lábtörőben és a padozatra kiterített szőnyegdarabokon szkedik tovább. A dekoráció egyszerű és as. A fal egyik részét a szertáros, Farsang íó tűz. István elvtárs saját készítésű és a működését, valamint a lakóház tűzren- ti ellenőrzésnél figyelembe veendő hiá- ságokat szemléltető rajza díszítik. A fecs- gók és a felszerelések ragyognak a tisztá- n. A kocsipecskendő szélkazanja fénylő yének „tükörében” akár borotválkozni is né! Az Őrszobán elhelyezett ágyat csipkés ível takarták le, az asztalokon terítők, vi- hamutartók. A falon Lenin elvtárs képe. ertár és az Őrszoba piros színű betono- ragyog a tisztaságtól. Most már igazán z eldönteni, hogy megyénk területén me- a legszebb községi tűzoltószertár, a tápió- gyei, a plüsszántói, a sóskúti vagy pedig mosli!

hetenként szombaton este vagy vasárnap ót, amikor Farsang elvtárs kezében meg- l a soraközörra hívó kürt hangja, a községi tó elvtársok munkájukat abahagyva, siet- és ő második otthonukhoz, a tűzoltószert- z. Szorgalmas gyakorlatozásainknak és el- li továbbképzésüknek is megvan az ered- e. A járási tűzoltóversenyen a régi, jól tt csapatok orra elől vitték el az első he-

# Erdemes jó munkát végezni

ÚGY ÁRAD BELOLÚK AZ ELRAGADTATÁS, az elégedettség és a szinte kimonáhatatlanul nagy öröm, hogy jóformán beszélni is alig kell — a szemük, a mosolyuk mindennél többet mond.

Két napja vannak a fővárosban, s annyi szepet és jó lát- talak, annyi kedves élményben volt részük, hogy szinte képtelenek kiválasztani, melyik volt a legkedvesebb a sok közül, hiszen végeredményben valamennyi egyformán kedves volt. A városiigeti és a margitszigeti séta, a Kun utcában és a Tűzoltó Múzeumban tett látogatás, a szélesvásznú filmelőadás vagy a budai vár ódon

szőnyegből kapcsolódva a szót — szinte mindent egyszerre akar- nak elmondani: az örömdőt, amelyet most éreznek, a látot- tak sokaságát, aztán meg az ott- voni dolgokat, mert — bármi- lyen messzi is van falujuk — a beszélgetés fonala végül mé- gis csak odagy ér.

HÁROM MEGYE HÁROM KÖZSÉGÉNEK 14 legkiválóbb önkéntes községi tűzoltója ez a lelkes és nagyon, de nagyon boldog kis közösség. A Heves megyei Tarnaszádnányól öten, a Békés megyei Dévaványáról szintén öten, a Tolna megyei Dalmandáról pedig négyen jöt- tek kétnapos jutalomlátogatás- ra Budapestre. Három testület

noica pl. azt mondja, hogy hét esztendő óta csak cigarettapa- razzast öltött. S bár izig-veig tűzoltónak érzi magát, de to- vábbra is inkább a cigarettá mellett marad... De a többiek is így vannak vele! Inkább és mindent a megelőzésre — csak oltani ne keljen. Nem azért, mert nem szeretnek, ha- nem azért, mert akkor már baj van. Meg egyébként is, hol van az „előírva”, hogy ők csak a tűzoltásnál maradjanak?... Jól „nézne ki” a falu, ha csak eddig jutnának!... Aztán meg az sem utolsó do- log, hogy ha nem pusztít a tűz, az a testület dicsősége. Ezt az elvet vallják valamenny- nyen. Ezért érte őket az a megfiztetetés, hogy itt a fő- városban két napig a Tűzren- delzeti Parancsnokság vendégei voltak és egy életreszóló, gaz- dag, felbecsülhetetlen és ked- ves élményvel gazdagodtak.

MIND A TIZENHÉNYEN EGYSZERŰ DOLGOS EMBE- REK, — de emellett tűzoltók, sőt nem is akármilyenek. Ed- dig sem a jutalom reményében végezték elismerésre méltó te- rületfelelősi munkájukat, még csak nem is fizetség ellen- ben, hanem meggyőződésből. Eppen ezért rendkívül jól esett nekik az az elismerés, amely- ben a felsőbb vezetés részesít- tette őket. Mindenkinél jól esik az elismerő szó, de náluk sokkal több ennél: azt a tüzet látóljá bennük, amely ott be- lül, a szívükben lobog, s amely anórói fűre, sőt egész gene- rációkra szinte hagyomány- ként száll...

MOST, HOGY FELJÖTTEK Pestre, egyikük sem kérkedik, hanem csak egy nagyszerű ér- zés tüzi el valamennyiüket, mégpedig az, hogy nagyon bol- dogok... Színházba indultak, amikor a sötétbe hajló ködös novemberi estén előkészítőnk elűlt. Búcsúintégetésként lassan belevesszük a sötétség és távol- ság sűrű ködébe, de kedves emlékek ma is a példa erejé- vel él bennünk: Igen, érdemes jó munkát végezni!



Egyik kedves emlékek: látogatás a Várban

levéget árasztó öreg házainak megkapó kedvessége külön- képpen és együttvéve is mind olyanok, amelyek legtöbbjéről eddig csak hallottak. A ven- déglátásra meg a fogadtatásra alig találnak dicsőítő jelzőt... Csak annyit mondanak, hogy minden elképzelésüket felül- múltá...

AZ ELMÉNYEK ZUHATAGA vagy talán a megbecsültség rendkívül jó érzése teszi-e, nem tudjuk, de elég az hoz- zá, hogy igen csillog a szemük, amikor — valósággal egymás

tűzoltói — egytől egyig olyan- nak, akik a nyári nehéz na- pokon kívül, egész esztendő- ben is a legtöbbet tették köz- ségük tűzbiztonságáért. Időt és fáradságot nem kímélve, rőtűk az utcákat, benyitottak a portákra és az okos szó jel- világosított erejével magyaráz- ták dolgozó társaiknak a meg- előző tűzvédelem fontosságát. S amire tán a legbüszkébbek: egyik községben sem röpönt fel a „vöröskakas”.

PRÁVICs ALHDGY. ELV- TÁRS, a Dalmandiak parancs-

lyet — ami pedig már nagyon régen nem történt — a kocsipecskendő-szerelésben. A megyei versenyen lemaradtak ugyan egy kicsit, ez azonban egyáltalán nem törte meg a csapat hangulatát, — továbbra is lelkesen dolgoznak.

A helyi tanács — Lénárt Ferenc elnök elvtársal az élen — mindenben segíti a tűzoltó elvtársakat. A november 10-én tartott községi tűzoltóparancsnoki értekezleten pl. a tanács- elnök kérte, hogy a jövő évben Farnoson rendezzék meg a járási tűzoltóversenyt és egy- ben ezer forintot ajánlott fel erre a célra, s kijelentette, hogy a község lakossága minden- ben segíti a versenyelőkészületeket és a lebonyolítást. Ajánlata nagy meglepetést keltett a teljes létszámában megjelent községi parancs- nokok között, hiszen más községek is kérték a verseny rendezését, azonban egyik részéről sem jelentettek be ilyen konkrét „ajánlatot”.

Ennyit szerettem volna elmondani Farnosról. Egy biztos, a farmosi községi tűzoltótestület fejlődését, valamint a helyi tanács vezetőinek alaposan megváltozott magatartását tekintve minden reményünk meg van arra, hogy ez a jóviszony továbbra is megmarad, sőt egyre terebélyesedik. A farmosi tűzoltótestület és a helyi tanács bizonyára mindent megtesz, hogy Farnoson olyan tűzoltóélet legyen, amelyet nemcsak a nagykátai járás, hanem az egész Pest megye területén példaként emlegetnek.

Igen, így is lehet egy elmaradott és elhanya- golt községi tűzoltótestületet életrekelteni és a községi tűzoltók kedvét meghozni a tűzoltó- élethez, s mindezekkel biztosítani a község tűzvédelmét. Eppen ezért nagyon szeretném, ha a fenti címmel más megyékből is közölnék, hogy az egyes községi tűzoltótestületek és a

megyei tanácsok között milyen az együttmű- ködés, s hogyan érték el jó eredményeket. Feltétlenül foglalkozunk kell ezzel a témával, hogy a községi tűzoltótestületeink és a helyi tanácsok vezetői feirazzuk álmunkból és egyszer már minden területben — még Tóalmáson is — meginduljon az élenk, mozgalmas községi tűzoltóélet.

SELMECI ISTVÁN t. Gygy.

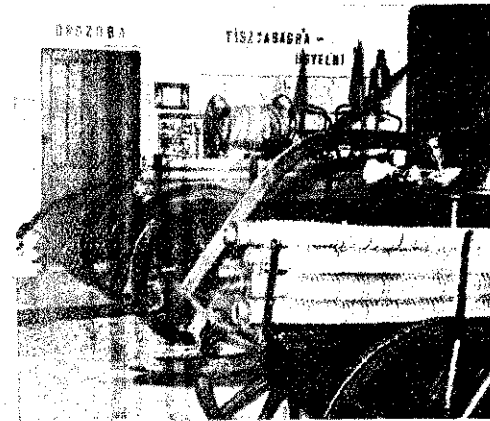

# FEKEZZÜK MEG, mert sok kárt okoz!

## A villámcsapás elleni hatásos védekezésről

Az év vége felé a tűzrendészeti hatóságoknak egyik fontos feladatuk, hogy megvizsgálják, melyik az a terület, amelyen a legsürgősebb intézkedés szükséges a megelőző tűzrendészeti megerősítése érdekében. Ez a statisztikai kimutatásokból állapítható meg a legegyszerűbben, hiszen a keletkezési okok szerinti csoportosításból világosan kitűnik, milyen hibaforrások idéznek elő leggyakrabban tüzet. Az ideai számadatokból kiderült, hogy a villámcsapás olyan magas számmal szerepel, hogy feltétlenül fokozottabban kell foglalkoznunk az ellene való védekezéssel. A villám elsősorban halálesetet, másodsorban tüzet és egyéb más rombolást okozhat az üzemekben, a mezőgazdaságban és egyéb létesítményekben.

Tudjuk, hogy a villám a légkörben, a különböző helyeken felhalmozódott, egymással ellentétes (pozitív és negatív) elektromos töltések rendkívül heves kiegyenlítődése. Eppen ezért a villám különösen azokat a tárgyakat (létesítményeket stb.) veszélyezteti, amelyek nagyon kiemelkednek a környezetükből. Ezért van az, hogy sík területen levő tárgyak inkább ki vannak téve a villámcsapás veszélyének.

### A villám nem leküzdhetetlen kártevő

A nagyobb számban előfordult villámcsapás talán a rendkívül gyakori nyári zivatarokkal is indokolható. A tűzrendészeti hatóság azonban nem fogadhatja el kizárólag ezt a magyarázatot. Meg kell vizsgálnia, vajon nem hiányos-e a villámvédelemmel kapcsolatos tűzrendészeti munka, nem fordulnak-e elő mulasztások vagy hibák, amelyeket megfelelő intézkedésekkel haladéktalanul meg kell szüntetni.

A villámvédelem szabályait az MSZ 274 — „Biztonsági irányelvek villámcsapás káros hatásainak elhárítására” — című szabvány határozza meg. A szabvány a különböző létesítményeknél szükséges villámhárító kivitelezésével, a tervek elkészítésével és az elkészült villámhárító időközönkénti vizsgálatával, illetve ellenőrzésével foglalkozik. A tűzrendészeti hatóság számára a szabványnak főleg az a része (7. szakasz) rendkívül lényeges, amely a vizsgálatról és a felülvizsgálatról rendelkezik. A szabvány 7. szakasza olyan részleteket sorol fel, amelyeket az ellenőrzés során feltétlenül figyelembe kell venni ahhoz, hogy a hiányosságokat felszámolhassuk.

Közleményünkben elsősorban olyan gyakorlati tudnivalókat ismertetünk, amelyek a tűzrendészeti hatóságok szakértőinek feltehetően segítséget nyújtanak a területi munkában.

A nagyértékű állványzatot ideiglenes megoldással biztosítják a villámcsapás ellen

A villám elvezetéséhez az épület vas szerkezetét is beiktatják

### A védekezés módszere

A villámhárító megépítése és az állandó karbantartás rendkívül költséges. Eppen ezért csak akkor javasoljuk a védelmi berendezés felszerelését, ha a létesítmény fontos, nagy értékű, vagy számítani lehet arra, hogy a jövőben az éghajlati viszonyok és a helyi adottságok miatt fokozottan ki van téve a villámcsapás hatásának, s ugyanakkor a létesítményben, valamint az ott folyó

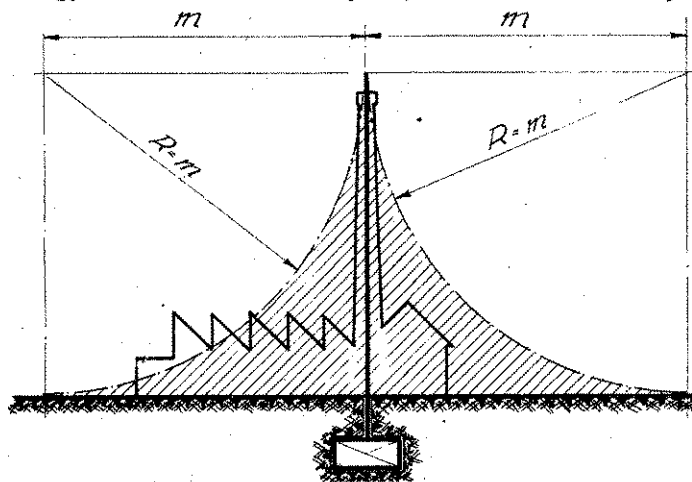

A gyárkémény villámhárítója részben a környezetet is veszélyeztet

melésben rendkívül nagy károkat, tüzet, sőt esetleg halált okozhat. Az előírás meghatározásánál elsősorban az alábbi szempontokat vizsgáljuk meg:

1. a körzet veszélyeztetettsége, amelyben a létesítmény van;
2. az épületek jellege és rendeltetése;
3. meg kell állapítani, hogy a létesítmény mennyire tűzálló, s milyen következményei lehetnek a villámcsapásnak.

1. A körzet, illetve a környezet vizsgálatánál — a körzet jellege — azt kell megállapítani, hogy a villámcsapás évi százaléka, illetőleg száma milyen mértékben veszélyezteteti a helyet, ahol a berendezés megépítendő. Általában igen viharos körzetnek tekinthető az olyan hely, ahol zivataros idő általában alább 25—30 esetben előfordul.

A kevésbé veszélyeztetett helyen az a helyes eljárás, ha kizárólag a rendkívül értékes és a főleg könnyen éghető anyagú épületeket szereljük fel villámhárítóval úgy, ezeknek kéményein, tornyain az ún. egyrudas villámhárítókat alkalmazzuk.

A szükséges villámvédelem vizsgálatával kapcsolatban tudnunk kell azt is, hogy a villámcsapás akkor is veszélyezteti a létesítményeket, ha fába, oszlopba, s általában nem jó vezető anyagba csap le, — a nagy ellenállás következtében olyan feszültség keletkezik, amely a föld felé vagy az oszlopról — a légtérben keresztül a tűzveszélyes létesítményekre könnyen átüthet. Eppen ezért az a helyes eljárás, ha a védendő létesítmény 8—10 m-es távolságában csak olyan tárgyak, ahol az ilyen nagy feszültség miatt bekövetkezhet. Amennyiben ez elkerülhetetlen, akkor az ilyen oszlopok törzse mentén szerepeljen földelvényvezető, amelyet megfelelően földelünk.

2. Rendkívül lényeges az épület jellegének és rendeltetésének kérdése. Meg kell vizsgálnunk a létesítmény gazdasági fontosságát, valamint a tűzveszélyességét. Feltétlenül meg kell építeni a villámhárító berendezést az olyan helyeken, ahol tűzveszélyes folyadékokat, gázokat

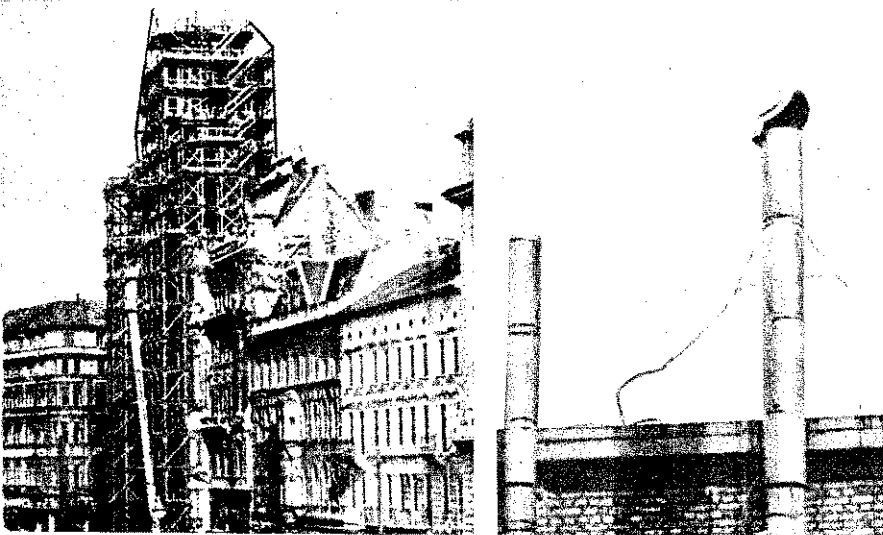

kat, robbanó- vagy robbantóanyagokat gyártanak, rakoznak, vagy forgalomba hoznak. Az első veszélyességi csoportba tartozó létesítményeknél, ahol a villámcsapás részét az üzemi termelést, másrészt a keletkezett tűz és esetleges robbanás az ott dolgozók életét, valamint a környezetet is súlyosan veszélyezteti, feltétlenül alkalmazni kell a villámhárítót.

3. Értékelniük kell a létesítmény tűzállóságát is. Ezen oknál az épületeknél tehát, ahol a tárolt anyag és az épület szerkezete is éghető, felesleges a villámhárító.

### Gyakorlati szempontok a villámhárító építéséhez

A villámhárító legrégebbi formája az épületre vagy a tetőre más létesítményre felerősített, felnyúló fémrúd. Ennek hegyben végződő csúcsa van, amelyet rozsdásodás ellen megvédnek, hogy ne veszítse el jó áramvezető képességét. A fémcsúcsot éppen ezért gyakran bearanyozták. A felnyúló fémrudat folyamatosan összekötik a földdel. Ilyen egyszerű villámhárítónak azonban csak nagyon kis területre, úgyszólván néhány méterre terjed ki a védőhatása, ezért elsősorban tornyok vagy kémények védelmére alkalmas. A kéményekkel kapcsolatosan egyébként tud-

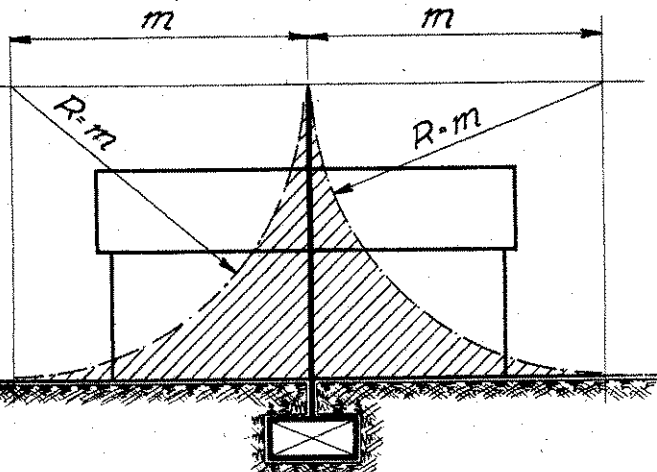

nagyobb kiterjedésű épületnél alkalmatlan a rúd-villámhárító

A több pontra elhelyezett villámhárító hálószerűen védi a létesítményt

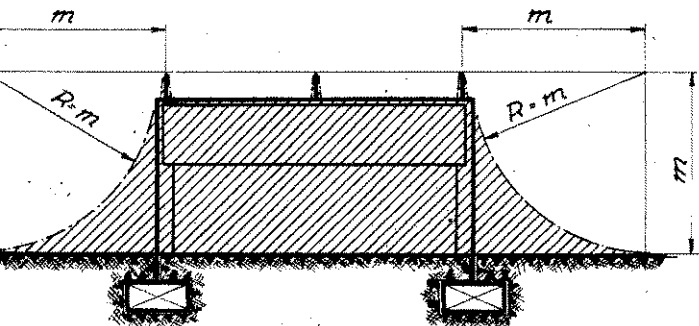

unk kell azt is, hogy maguk az égési gázok igen jó elektromos vezetők. Ennek tulajdonítható, hogy a gyárkéményekbe aránylag ritkán csap a villám, mint pl. egy tónyszerű épületbe.

A nagyobb kiterjedésű felépítményeknél — éppen az emelt okok miatt — általában a kalitkászerű villámhárító berendezéseket alkalmazzák. Ezeknél több fémrudat szerelnek fel a háztetőre és ezeket — még a tető fölött — jól vezető huzalokkal hálószerűen összekötik, majd ebből a kalitkászerű villámhárítóból több helyen földvezetékkel csatlakoztatnak le.

A rozsdától való megvédés főleg azért fontos, hogy a villámhárító ne rongálódjon és ne váljon használhatatlanná, — tehát nem azért lényeges ez, hogy a vezető elektromos vezetőképességét megóvjuk. A villám hatásosabb elvezetésére szükséges fémvezető felületet azzal növelik, hogy az épület különböző vas és egyéb fém alkatrészeit,

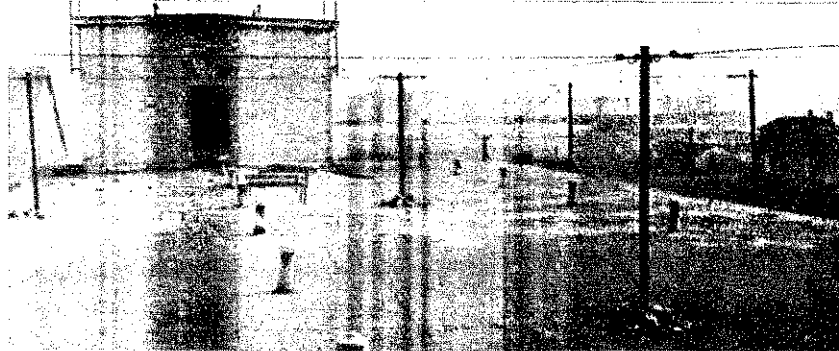

Egy üzemi rész korszerű villámhárítója

— a csatornákat és vasgerendákat — összekötik a villámhárító berendezéssel. Gyakorlatilag lényeges még az is, hogy ha az épület sarkai miatt esetleg igen éles szögben kell megtörni a vezetéket, úgy azt ívszerűen kell meghajlítani. Fontos szabály továbbá, hogy az éghető anyagú tetőhéjazat fölött a villámhárítót közelebb kell elhelyezni, mint olyannál, amelyiknek a teteje gyúlékony anyagból készült. (pl. szalma, nád, kátránypapír, stb.) Ilyen helyen a felfogó vezetékek a tető felett legalább 50 cm magasságban legyenek. A villámhárító levezetőjét az épület falától legalább 10 cm távolságra szereljük, de — amennyiben az épület fala gyúlékony anyagú — ezt a távolságot legalább 30 cm-re kell növelni.

Ezek azért lényeges tudnivalók, mivel a mezőgazdaságban gyakran használnak éghető anyagból épült létesítményeket gabonafélék és esetleg más fontos anyagok tárolására, sőt előfordul, hogy szocialista szektorainkban — szükségmegoldásként — átmenetileg ilyen helyen kell berendezni nagyobb istállókat is.

Fontos gyakorlati tudnivaló még az is, hogy amennyiben a létesítményekben vagy az ezeken kívül levő nagyobb berendezéseket, vezetékrendszereket felhasználnak a villám elvezetésére, úgy ezeket jó vezetővel kell hozzákapcsolni a villámhárító berendezésekhez. Amennyiben ez a megoldás nehézségekbe ütközik, akkor az ilyen vezetékeket külön-külön kell földelni.

A villámvédelmet különösen a mezőgazdaságban kell fokozottan felülvizsgálnunk, mivel a tűzkárstatisztikai adatok éppen ezen a területen mutatnak ki — az eddigi évekkel szemben — jóval nagyobb károkat.

### Körültekintő, alapos ellenőrzést!

A villám romboló hatását és az ellene való védekezés módszereit ismerve, a tűzrendészeti hatóságok az üzemi szemlék során — most a tél idején — elsősorban azt vizsgálják meg, hogy minden olyan üzemi létesítménynél, amelynél a villámvédelem indokolt, fel van-e szerelve a megfelelő berendezés.

Ezután ellenőrzik, hogy a meglévő villámhárítók jó állapotban vannak-e és velük kapcsolatosan a 274 MSz 7. szakasza szerint végrehajtották-e az ellenőrzést. A hatósági eljárás során arra is gondoljunk, hogy a feltétlenül szükséges új berendezések beszerzéséhez és felszereléséhez indokolt anyagi fedezetet beállítsák a vállalat költségvetésébe.

Az ismertetett tervszerű eljárás minden biztonnyal megjavítja a villámvédelem megelőző tűzrendészetét és hozzájárul ahhoz, hogy — a jövő évben — az idej eredményekhez viszonyítva jelentős javulást mutasson a tűzkárstatisztika.

Fokozottan tűz- és robbanásveszélyes anyagraktár különleges villámvédelmi berendezése

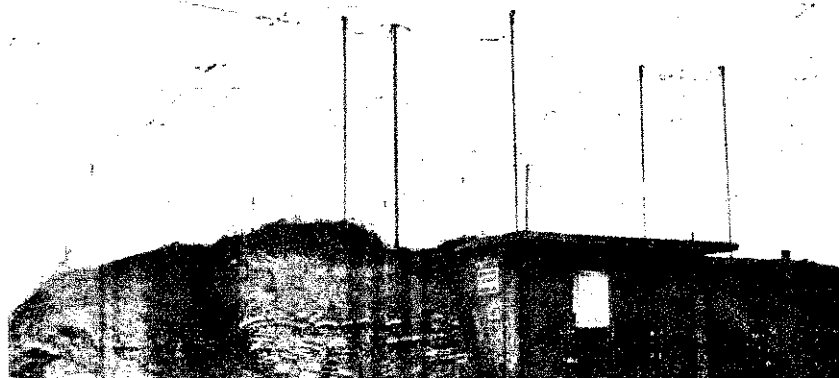

# KÉT SZEMLE



Egy kis „haditanács”... Részevő: Faragó hídgy., a tűzrendészeti előadó és az üzemi parancsnok

A szegyes újpesti utcákat járva, bizony alig sejtendő az „idegen”, hogy a roskatag, apró épületek öreg falai közül világszerte ismert és keresett termékek kerülnek ki. A szerény „kicsi-külső” ugyanakkor gyakran sok száz vagy éppen százal is több embert foglalkoztató gyárakat „rejteget”. Egyetlen, az udvarukra vetett pillantás elegendő ahhoz, hogy tüstént megértsük: miért lenne föltöbb időszerű biztonságos helyre és korszerű épületekbe költöztetni ezeket a „rangrejtve” élő, de annál veszélyesebb üzemeket. Sajnos, e valóban „égető” probléma végleges megoldása — jórészt az ellenforradalom okozta 20 milliárdos kár miatt — egyelőre megvalósíthatatlan. (Bár reméljük, hogy legalább a legbiztonságosabb üzemek hamarosan mégis új otthonba költöznek!)

Mondanunk sem kell, hogy a „kiköltötések” ügyében természetek akta (olykor bírósági határozat is) született, ám ezzel még korántsem állíthatjuk, hogy a felelősség most már kizárólag az igazgatókat és a minisztériumokat terheli. Ellenkezőleg! Elárulhatjuk, hogy a IV. kerületi tűzrendészeknek gyakran okoznak álmatlan éjszaká-

kat az ilyen üzemekben felmerülő és korántsem könnyen megoldható problémák. Hiszen az említett körülmények mellett a termelés szükségzerű szakadatlan növekedésével is számolniuk kell, s ez bizony alaposan próbára teszi szak tudásukat.

Eppen ezért úgy véljük, hogy tanulságos útra kísértük el a Rádiószekrény-gyárba tartó Faragó hídgy. elvtársat. Felesleges bizonygatnunk, mennyire érdekelt bennünket az itteni helyzet, hiszen nehéz lenne megmondanunk, hogy az itt készülő rádiószekrények vágy az épületszerkezet tartalmaz-e több faanyagot. Vajon biztosítható-e, s ha igen, hogyan a korszerű tűzvédelem — kezdetleges eszközökkel? Nos, az itteni példa is azt bizonyítja, hogy csak az igazgatókkal és a gazdasági vezetőkkel való jó kapcsolat kiépítésével oldható meg ez a cseppet sem irigylésre méltó feladat. Öröndetes tényként kell megemlítenünk, hogy Szaboljev igazgató és munkatársai (bár évekkkel ezelőtt volt egy-két összekocanásuk a tűzoltókkal) nem velünk szemben álló „felek”, hanem munkánkat mindenben támogató szövetségeseink. Örömmel tapasztaltuk azt is, hogy Faragó elvtárs a velünk való érintkezés „szótárában” a „követeljük” helyett egyre inkább a „kérjük” szót használja.

Érthető, hogy ilyen előzmények után bizakodóbban indulunk útnakra. Hamarosan kiderült az is, hogy a tűzrendészeti felelős valóban felelősséggel látja el cseppet sem könnyű tisztét, s rátermett, lelkes emberekből áll az itteni üzemi tűzoltóegység is. Nemrégiben például az állami egységek kérésére előtt gyorsan és leleményesen oltottak el egy kisebb, de igen veszélyesnek látszó tüzet; s ha még a 22 fős társadalmi tűzoltóságot is megemlítjük, senki sem csodálkozhat a tűzrendészeti határozat előírásainak — több üzemrészben tapasztalt —

ülteljesítésén. Mindenütt nagy zsúfoltságot találtunk, de a dolgozók szemmel láthatóan igyekeznek betartani a közlekedési utakat, s igazán nem rajtuk múlik, hogy ez a törekvésük csak 50—60 cm erejéig érvényesül...

E vitathatatlan eredmények mellett azonban Faragó elvtárs néhány — szerintünk is könnyen kiküszöbölhető — hiányosságot is észlelt. Így pl. egyetlen óra is elegendő lenne arra, hogy valamennyi üzemrészben jól láthat helyen kifüggeszék a házirendeket, s a biztosítókat sem okvetlenül szükséges gyűlékony anyagokkal „biztosítani”... Az sincs rendjén — bár az újonnan felvett dolgozók aláírásával is igazolják, hogy tűzvédelmi oktatásban részesültek —, hogy ennek ellenére néhány olyan több éve itt dolgozó munkással is találkoztunk, akik már elfelejtették azt az oktatást... Az sem valószínű, hogy csak látogatásunkkor észleltünk kisebb-nagyobb szabálytalanságokat, és egyéb alkalmakkor „semmi különös” esemény nem történt... Márpedig a járőr-naplóban jóformán csak ezt a mondatot olvashatjuk.

Végül lenne egy javaslatunk — természetesen az illetékes minisztériumnak címezve! Az itteni tapasztalatok is azt bizonyították, hogy bár a telephelyen való üzemeltetést csak ideiglenesnek szánták; az ilyen átmenetirek indokolt, de egyáltalában nem átmeneti tartózkodásból négy-öt esztendő is kikerekedik. Eppen ezért jó lenne, ha az előnyösebb helyzetben lévő üzemek beruházásainak rovására engedélyeznék legalább a legszükségesebb tűzvédelmi befektetéseket. Ha közben mégis megvalósulna a várva-várt költözködés, az utód sem látná kárát pl. az ideiglenes vezetékeltüntetéséért, még akkor sem, ha történetesen más tárca felügyelete alá tartozik...

Legalább „16 att nyomással” zúdult felénk a panaszáradat. Ne vegye zokon kedves Mogyorósi elvtárs, de most végre szó-

hoz jutva, elárulhatjuk, a panaszait hallgatva, alig volt lehetőségünk néhány dősfeltevésére. S mivel lantai hídgy. elvtárs szoros kapcsolatban áll az üzemével, illő, hogy az olvasóink számára dióhéjjá összefoglaljuk. Ime: 1. Az i gató vajmi kevés segítségével a munkához; 2. hatóságos intézkedések foganatosítása helyett rombáskodik, sőt gyakran is akarja fogadni Ont; 3. a levő hibák a vállalatve nemtörődömségének tulajdon hatók; 4. éppen ezért új r kahalnyre kívánczók.

E panaszokkal tarsolyt láttunk hozzá az egyes ú részek felkereséséhez. Hamarosan tapasztalhattuk, hogy a teni útvesztőhöz képest mé mondabeli krétai labirintu nyílegyenes sugárút lehet. Megállunk pl. ama bizonyos zikk előtt, s illedelmesen künk a „Férfiak” feliratot selő ajtón, s kiderül, hogy közben „átprofilfrozta”: al mulatóraktár lett belől. Már-már mit sem sejtve e ladnánk egy deszkatekormellett, amikor készséges r rók, Pázmány főmérnök n kéri tőlünk — Hát a fes raktárra nem kíváncsiak az társak?...

Kérdemesült vasúti kocsi, ből — a kárpitosműhely. (N lesleg az itt dolgozó egyik atalembert tűz esetén előbb olvassná a poroltón levő hasz lati utasítást!) S akár nape folytatnának ezt a felsorol de — jellemzésül talán enny elegendő.

Közel háromszáz pontja a határozatnak, és útunk se megállíthatjuk, hogy an felét jórészt végrehajtották. „Általános”, az egész üzemre terjedő előírásokat ugyanis úgy látszik — nem olvasta el igazgatók... Köztudomás hogy mindössze olyan „cseksérgől” van szó, mint pl. a gozók tűzvédelmi oktatása, fűtés, a világítás, a takarítás közlekedési utak betartása, tűzveszélyes anyagok tárol stb. Mondanunk sem kell, ha

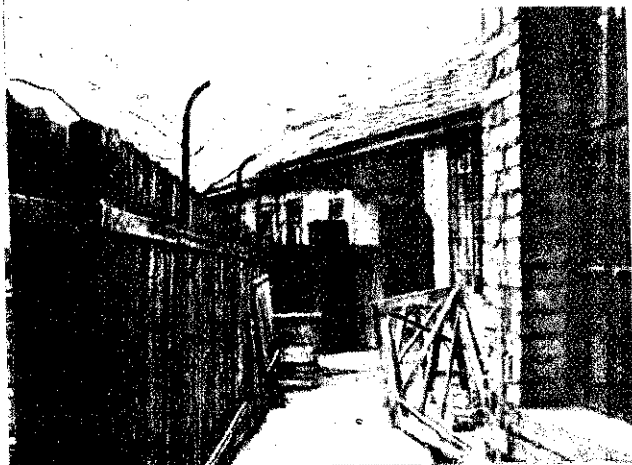

Ime, a Rádiószekrény-gyár udvarának egyik részlete

Egy kis izeítő az itteni helyzetről...



# ok tanulság...



A szemle részvevői: Pázmány főmérnök, Szalontai hdgy. és Mogyorósi úz. szds. elvtársak

értetődik, hogy minden embernél más és más hangnemenl érhetünk el eredményt, arnyi azonban bizonyos, hogy szakmai ismereteink bővítése mellett ezt a „művészetet” is el kell sajátítanunk.

Feltétlenül meg kell említenünk még azt is, hogy a két szemle ismét rávilágított tűzrendészeti munkánk már-már gyógyíthatatlannak látszó „betegségére”, a jelenlegi propagandamunka sivárságára. Sajnos, egyáltalán nem tapasztaltuk, hogy a két tűzrendész e téren új ötletekkel sietett volna a vállalatok segítségére, de korántsem állíthatjuk, hogy ki-elégítő támogatást kaptak volna ehhez felettesektől. Szeretnénk, ha „betegünk” lábra állításának problémája a közel-múltban lezajlott pályázat sikertelensége ellenére sem kerülne le a napirendről.

Mindössze két szemle, mégis mennyi hasznos és elgondolkotató tanulság! Milyen jó lenne, ha tűzrendészeink gyakrabban fordulnának problémáikkal a tűzoltónyilvánossághoz, hiszen csak az eredmények közkinccsése tétele és a hibák kiküszöbölési módjának sokoldalú megvitatása lehet további fejlődésünk alapja!

résben inkább kívánságainkat, mintsem követeléseinket tartalmazza. Sajnos, ez nemcsak a beruházást igénylő előírások valóban nehezen megoldható végrehajtására vonatkozik. Éppen népgazdaságunk jelenlegi nehéz helyzete miatt az eddignél fokozottabb mértékben kellene megkövetelnünk azokat az intézkedéseket, melyek minden anyagi befektetés nélkül, egy kis jóakarattal mindenütt könnyen megvalósíthatók. Mindkét üzemben sajtóságot, bonyolult viszonyokkal találkozunk a munkafolyamat és az elavult építkezés miatt. Éppen ezért ezekben az üzemekben is csak a tűzvédelem *valóságos társadalmasítása* az egyedül járható út számunkra. Különösen a Rádiószekrény-gyárban tapasztalhattuk, hogy ily módon mennyi nehézséget áthidalhatunk.

Ugyancsak az eddignél alaposabb ellenőrzést és szigorúbb megtorlást igényelnek azok a szabálytalanságok is, melyek nem a munkafolyamat, hanem a hanyagság — egyáltalában nem szűcszerű — velejárói. Mindkét szemle azt bizonyította, hogy e téren a kelleténél jóval engedékenyebbek vagyunk, pedig ez könnyen megbosszulhatja magát. Az ilyen hiányosságokat még akkor is haladéktalanul meg kell szüntetnünk, ha egyébként pillanatnyilag „nincs különösebb vész” az üzemben.

Útunk egyik — talán legfontosabb — tanulsága az volt, hogy a határozatokat csak a vállalatok vezetésével való jó kapcsolat kiépítésével hajthatjuk végre. Igaz, a szabálysértési eljárás és — végső esetben — a feljelentés eszköze is rendelkezésünkre áll, azonban ha nem nyilvánvaló rosszakarattal állunk szemben, csak a meggyőzés lehet a legjobb módszerünk. Korántsem állíthatjuk, hogy e téren már feladatunk magaslatán állunk, sőt sok tapasztalat bizonyítja, hogy gyakran indokolatlanul ellenségeket látunk az igazgatókban és a gazdasági vezetőkben. Magától-

igazgató, az egységén rendelt tart és szaktudása ellen sincs kifogás.

Az igazság felderítése természetesen nem lehetett feladatunk, de annyit mindenesetre megállapíthatunk, hogy bizonyos mértékig mindkét félnek igaza van. A tűzvédelmi bizottság megalakításának, bizonyára nem a feljelentéssel való fenyegetőzés a legjobb módszere, ám az igazgatóknak — a valóban agresszív hangú feljegyzés ellenére is — végre kellett volna hajtani a jogerős határozatnak ezt a pontját is. Brandt elvtárs nemrégiben állítólag azzal támadt a kerületi alosztály tűzrendészére, „hogya ha csillagokat akar, akkor ő ad neki aranyt, hogy beleroskad”... Abban viszont az igazgatóknak kell igazat adnunk, hogy a talpalt biztosítékok, a karbidűgy, az oltóhomok eltorlaszolása elsősorban az alosztálynak is beillő létszámú üzemi őrs számláját terheli. S bár az ilyen szabálytalanságok a határozat ismerete nélkül is könnyen észrevehetőek, ennek ellenére az igazgató legalább lehetőséget úgy is biztosított volna Mogyorósi elvtársnak, hogy betekintsen a budapesti osztályparancsnokság ez év júliusában kiadott módosított határozatába...

Mindenesetre sürgősen véget kell vetni az itteni tarthatatlan helyzetnek! Két ember személyi ellentéte nem gátolhatja meg egy ilyen, jelentős üzem hatékony tűzvédelmének biztosítását, s a jogerős tűzrendészeti határozat maradéktalan végrehajtását. Reméljük, hogy a szemle során létrejött „fegyverszünetből” hamarosan „békékötés” lesz. Ez természetesen feltételezi a kölcsönös bizalmat és a mindenkorai együttműködést.

Végezetül érdemesnek tartjuk néhány szóban összevetni a két üzemben tapasztaltakat. Meg kell mondanunk, hogy — bár különböző okok következtében, de — mindkét tűzrendészeti határozat nagy

ebben ezek jelentik a határozat fontosabbik felét még akkor is, ha néhány beruházást igénylő pontok — mint pl. a tűzbiztos elválasztások egy részét — valóban végrehajtották. Ezek után érthető, hogy hiába is tudakozd-nának a tűzvédelmi bizottság tagjainak hogyléte felől, mert ilyen bizottság sincsen...

Szalontai elvtárs — véleményünk szerint — gazdaságosan használta fel a rendelkezésre álló rövid időt. A szembevetendő nagyobb hiányosságok mellett néhány szerényen megbúvó, de annál nagyobb veszélyeket rejtő szabálytalanságot is felfedezett. Röviden felsoroljuk a legfontosabbakat: talpalt biztosíték; égő kályha közelében húszlő „csekély”. 2.5 q karbid; kisebb, de engedély nélküli építkezés; eltorlaszolt homokosládá stb. Igaz, a számos, földön szanaszét heverő gázipalackot pl. nem kellett sokáig keresgéljnie, mivel némelyikük előtt (vagy talán rajtuk?) majdnem hasra estünk... Szakszerű, határozott fellépését is meg kell dicsérnünk.

A szemle után az üzemi parancsnok és helyettese sürgősen ebédelni sietett. Útunk ugyanis most a „téliemetes hírű” igazgatóhoz vezetett... Kissé vontottan indult meg a beszélgetés, de valószínűleg Brandt elvtárs az ő fejüket sem harapta volna le — legalább is látogatásunk napján nem... Az észlelt hibák felsorolása után szóba hoztuk az üzemi panaszát is. Mint várhattuk, a panaszok alaposan megszaporodtak — persze most már az igazgató részéről. Röviden ezeket is összefoglaljuk: 1. Mogyorósi elvtárs a tényleges hibák feltárása helyett minduntalan apró-cseprő, saját hatáskörében is elintézhető ügyekkel keresi fel az igazgatót; 2. követelőző, sőt gyakran agresszív magatartást tanúsít; 3. Brandt elvtárs azt is rehezményezi, hogy az influenza járvány idején nem kapott segítséget a vagyon-őrzéshez. — Végül néhány dicséret, melyek véleményünk szerint is egyeznek a valósággal: az üzemi parancsnokot törekvő, szorgalmas embernek ismeri az



Egy eltorlaszolt kijárat a sok közül...

Van miről tárgyalni a szemle után...



# A LAKÓHÁZI TÜZVÉDELEM néhány időszerű kérdése

## Az ellenőrzés társadalmosítása az egyik fő feladat

A tűzoltóság megelőző tevékenységének egyik legszerkezetesebb feladatköre a középületek és lakóházak, valamint egyéb létesítmények tűzrendszere. A BM Országos Tűzrendészeti Parancsnokság lakóházi tűzrendszertel foglalkozó utasítása globálisan megszabja mindazokat a szervezési és módszertani feladatokat, melyeket a már korábban kiadott lakóházi megelőző tűzrendészet felülvizsgálatáról szóló szabályzat alapján valamennyi osztálynak részletesen ki kell dolgoznia saját területén. Mivel ezeket a feladatokat az állami tűzoltóság éppen létszámhelyzeténél fogva egyedül képtelen megoldani, ezért feltétlenül szükséges az, hogy a célnak megfelelően a lakóházi tűzrendészetet társadalmosítsuk. A sokrétűség magától értetődővé teszi, hogy ez a feladat elsősorban az osztályparancsnokságok konkrét irányadó munkáját feltételezi.

## Pácín és a többi eset — figyelmeztetés számunkra

Jogosan vetődik fel a kérdés: Mi tette szükségessé e nagy feladatnak ilyen irányú megindítását? A válasz nem egyszerű. Országos viszonylatban számos eset sorolhatnánk fel városi és községi szinten egyaránt, amelyeknél a kémények és tüzelőberendezések helyes megépítésével és karbantartásával a hatóságok nem következetesen foglalkoztak, vagy csak tizedrendű problémaként kezelték azokat. Ilyen helytelenül konstruált kéményfedkő volt az oka pl. a Borsod megyei Pácín község fésűs beépítésű, nádfedésű lakóházi leégésének (1. ábra). Tudott dolog, hogy a tűzoltóságnak számtalan esetben kell — főleg városi viszonylatban — kéménytűzhöz vómúlnia. Az előbbi esetben üdvös lett volna az épületek tetőfedésének fokozatos kicse-

rélése — természetesen az amortizáció figyelembevételével. Emellett a lakóházi tüzesetek keletkezési okai döntően azt mutatják, hogy a szabálytalanul épített kémények számos fődem- és héjazattartó szerkezet meggyulladásához vezetnek, melyek sok emberáldozatot is követelnek, nem is beszélve arról, ami — különösen napjainkban — nem közömbös népgazdaságunknak.

## A jó szervezés — az eredmény alapja

A feladat megszervezésének sikere elsősorban a munka helyes koordinációján múlik. Helyes és szükségszerű, hogy az

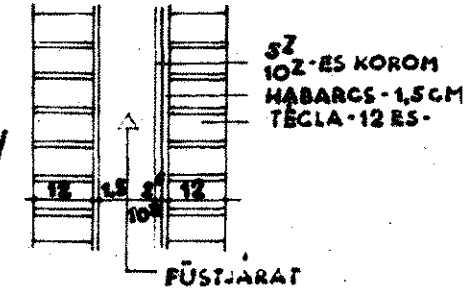
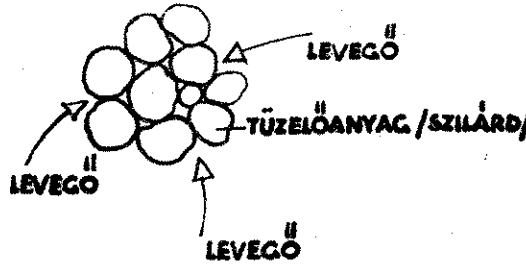

2—3. ábra

osztály már a megindulásnál tartson közös megbeszélést a társszervekkel (Megyei Tanács vb. Igazgatási, Építési, Ipari osztályai, Megyei Kéményseprő Vállalat vezetője, Megyei Állami Biztosító igazgatója stb.), ahol kicserélik nézeteiket és egyben rövid határozat formájában rögzítik a feladatot, mint ahogy ez pl. a Borsod megyei osztályparancsnokságon annakidején történt. Hiba lenne azonban, ha azt gondolnánk, hogy a feladat kivitelezése csupán a területi egységek vállára nehezedik. Korántsem ez a helyzet! Természetesen jó, ha az osztály az alegységek és kirendeltségek vezetői, valamint a kéményseprő vállalat kirendeltjei részére előadás-sorozatot tart a kapcsolatos műszaki ismeretek köréből. Ez mindenesetre rendkívül lelkiismeretes felkészülést igényel.

nagyobb mennyiségű tüzelőanyag elégése nek nagyobb mérvű lerakódás a következménye (3. ábra). Amennyiben nedves tüzelőanyag terméke jut mégpedig viszonylag alacsony hőfokon a füstjáratokba (kátránygőz, füstgáz), akkor egy kenceszerpép (kéményszurok) keletkezik, aminek lerakódása viszont már komoly veszélyt jelent, mivel könnyen kéménytűzetet okozhat. Az égéskor ugyanis a tüzelőanyagokból először a nedvesség távozik el, utána a hidrogének, majd a szénhidrogénekben levő hidrogén, s csak azután kezdődik meg a szénhidrogének gyúlésa, a karbonrészek égése pedig csak a leparlási folyamatok befejezése után kezdődik meg.

## A kéményfajtáknál tapasztalható rendellenességek

A kéményfajtáknál különböző rendellenességekkel találkozunk; pl. a tömítettség problémájával és a veszélyes keresztmetszet fogalmával. Ezek a fő hibák

- A = általánosak,
- B = huzatröntök.

Tűzrendészeti vonatkozásban természetesen zömmel az általános hibákra kell utalnunk. Gyakori hiba pl. a primitív megoldású füstcsőlyuk, amelyben könnyen keletkeznek lerakódások (4. ábra), vagy a túlzott elhúzások, melyeknek tisztítási lehetősége általában nincsen meg, sőt ha

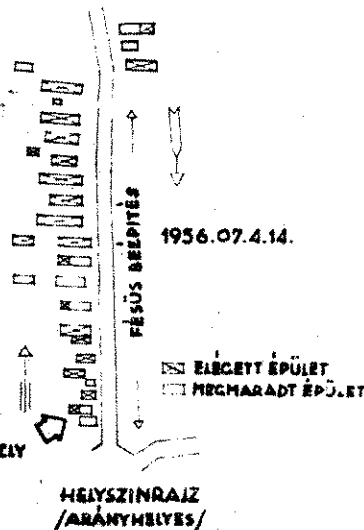

1. ábra

## Néhány gyakorlati szempont a lakóházi megelőzéshez

Az ismertetésnek magától értetődően elsősorban nem az a feladata, hogy e feladatkomplexum valamennyi ágára nézve útmutatást közöljön, hanem az, hogy felvessen egy-két gondolatot, amelyeknek kimunkálása természetesen a parancsnokok feladata.

Az alábbiakban csak a feldolgozásra váró anyag vázlatát adjuk, hogy ezzel is irányt mutassunk a területi munka jó viteléhez. Nézzünk egy jellegzetes példát!

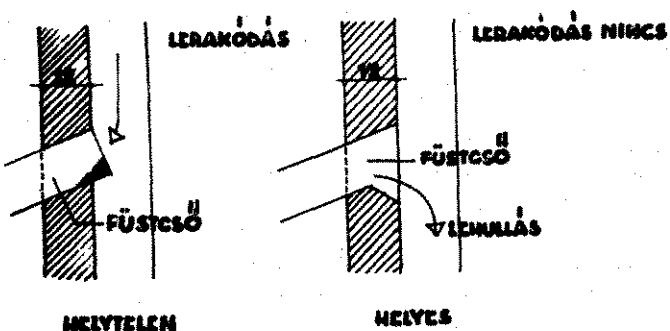

4. ábra

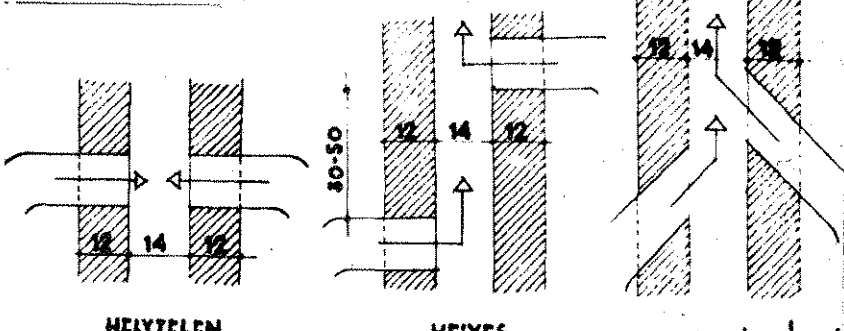

5. ábra

még is megvan, akkor a golyózásmál könnyen átszakadhat a rendszernek ez a része. Vegyük sorra a hibákat:

1.

Az elhúzott rész elkátrányozódik, ami egyszerűen abból adódik, hogy az égéstermékek lassabb távozása következtében ez a füstjárat szakasz nagymérvű lerakódásnak van kitéve. Ezen viszont csak gyakori tisztítással segíthetünk.

2.

A kémény hőszigetelése nem elégséges. Ilyenkor lehetőség van a füstjárat falának lehűlésére, ami pedig a gyakori kondenzációs lé képződését eredményezi. Ebből a szempontból le kell szögeznünk, hogy csak az építésnél hathatunk oda, hogy a

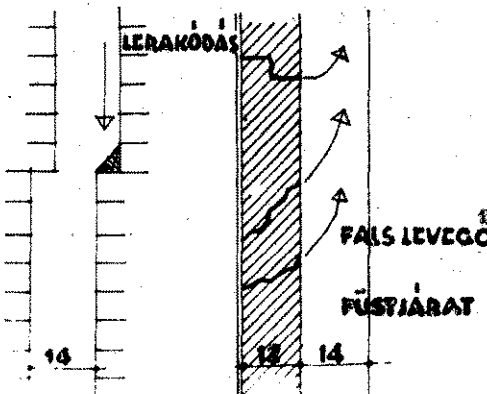

6-7. ábra

pillértest falvastagsága (normál falazótégla esetén 12 cm vakolatlan méret) a minimum alá ne süllyedhessen (3. ábra).

3.

A tisztítóajtó nem hozzáférhető helyen van, tehát nincs meg a tisztítás lehetősége. A műszaki átvételnél, de gyakran kisebb objektumoknál már a tervezésnél meg lehet határozni az elhelyezés helyét.

4.

Helytelen füstcsőbehelyezés. Ez a szabálytalanság kifejezetten a használatnál derül ki. Főleg gondatlanságból adódik, főként, ha nem vesszük figyelembe azt, hogy a helytelen füstcső-torkollások akadályozzák az égéstermékek normális keresztmetszeten történő távozását (5. ábra).

5.

A viszonylag sima füstjárat a kondenzációs víz visszafolyását eredményezi a belső felületen. Ezt kizárólag kivitelezéskor

vagy a gyakoribb szemlék útján orvosolhatják, ami hatásainak részére manapság még komoly nehézségekbe ütközik.

6.

A keresztmetszeti szűkület (6. ábra) szintén az égéstermék távozásának gátlója lehet, ami főleg szakszerűtlen munkából adódik, s megelőzése csak az említettek útján lehetséges.

7.

A fali repedések (7. ábra) az üzemeltetés közben adódnak, s ezek kijavítása sok esetben egyszerű habarcsolás útján lehetséges. Keletkezésének oka legtöbbször az, hogy a pillér megsüllyed, avagy szerkezeti elemmel túlterhelt és ezáltal kihajlik.

8.

A kéménypillért közvetlenül tűzveszélyes szerkezeti elemmel (tartókkal) terhelik (8. ábra), s emellett a füstjáratba kötök, ami közvetlenül tűz előidézője lehet.

9.

A helytelenül elhelyezett fedkövek (9. ábra) szintén gátolják a tisztítást és ott, ahol a fedő alsó sarka a pillérral érintkezik, lerakódási felületek keletkezésére ad lehetőséget.

Példaként ezeket az építési hibákat ragadtuk ki. A gyakorlati munka során — sajnos — gyakran átsiklunk ezeken anélkül, hogy észrevételt tennénk. Különösen akkor fordul elő az ilyen felelőtlenség, ha a középületek és a lakóházak felülvizsgálatát csak kampányfeladatnak tekintjük, tehát ún. mennyiségi munkára törekszünk.

**Szoros együttműködést a tanácsok illetékes osztályaival!**

Oszintén szólva, (hatóságaink sokszor idegenkednek a tanácsok terv-, illetve építési osztályaival való együttműködéstől, pe-

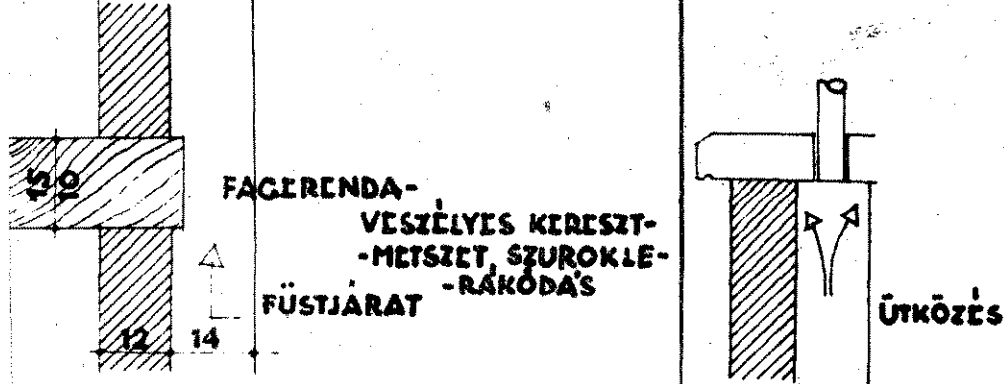

8-9. ábra

dig számos esetben keresnek meg bennünket — különösen a megyei tanácsok —, tehát a munka gördülékénynek mondható. Középületek és nagyobb kolóniák esetében a tűzrendésznek igen komolyan fel kell készülnie egy-egy dokumentáció szakvéleményezésére. Az ő feladata ugyanis, hogy meglátásait még a tervezés szakaszában közölje az illetékesekkel, tehát a népgazdaságot mentesítse azoktól az esetleges többletköltségektől, melyeket a szakszerűtlen kivitelezés miatt később kellene majd befektetni.

**A legnagyobb segítséget a Kéményseprő Vállalatok nyújthatják...**

E feladat végrehajtásához érthetően a megyei Kéményseprő Vállalat kirendeltségei nyújthatják a legnagyobb segítséget. Ez viszont feltételezi, hogy megyei és járási szinten állandóan együttműködünk velük. Itt elsősorban arra gondolunk, hogy az osztály adjon konkrét segítséget a vállalatnak a lakóházi tűzrendészeti munka viteléhez, hogy járási kirendeltjeik ezúton helyes betekintést nyerjenek és töviről hegyre megismerjék feladatukat.

**...és ami parancsnokainkra hárul**

Arról úgy gondoljuk, nem kell bővebben szólnunk, hogy a feladat megoldása aktív és mindenben következetes parancsnokokat igényel, akik a munka vitelét — a helyi sajátosságoknak megfelelően — átültetik saját területükre. Ennek az úttörő munkának viszont előfeltétele az ésszerűen megszervezett, jól összehangolt és lépésről lépésre ellenőrzött munka.

Ha ezeket az előfeltételeket — persze szívós munkával — sikerült megteremtünk, remélhetjük, hogy a középületek és a lakóépületek megelőző tűzrendészeti munkáját helyes irányba tereltük.

Aradi Lajos tű. hdgy.

# MÉG IDEJÉBEN SZÓLUNK...

## A készenléti és egyéb tűzoltószerek előkészítése a téli időnyre

Minden külön bevezető nélkül — amint azt már az előző számunkban leveztük — rátérünk a készenléti tűzoltószerek téli üzemeltetésével kapcsolatos kérdések tárgyalására.

### ÁLTALÁNOS SZEMPONTOK

A készenléti gépjárművek motorjainak riasztás esetén történő azonnali indíthatósága és a késedelem nélküli kivonulás lehetőségének biztosítása egyaránt megköveteli a szertárak olyan mértékű fűtését, hogy a hőmérséklet tartósan ne süllyedhessen +5 °C alá. Amennyiben beépített központi fűtőberendezés nincs felszerelve és az előírt hőmérsékletet más módon nem biztosíthatjuk, gázolajüzemű gépjárművek esetén nyílt tüzelésű kályhákat is használhatunk — természetesen mindenkor a vonatkozó tűzbiztonsági szabályok legmegerősebben betartása mellett. Mivel a szabadon maradt légutak, a rosszul záródó ajtók és ablakok, az esetleges ablakhiányok tetemes hővesztésért okozhatnak, ezért a helyi lehetőségek felhasználásával gondoskodniuk kell ezek megszüntetéséről. Ügyeljünk azonban arra is, hogy a szertár-hőmérséklet felső határa legfeljebb +15 °C legyen — e fölé fűteni ugyanis nem célszerű.

A készenléti szerek téli előkészítése érdekében hiány nélkül el kell végeznünk a gépjárművek részletes téli időszaki vizsgálatát, s ezt ki kell terjesztenünk a gépjárművek motorikus állapotára (a kompresszió-végnyomás ellenőrzésére), az akkumulátorok ellenőrzésére, az elektromos berendezések állapotára, az indítómotorok és töltődinamók, továbbá az ablaktörők és ablakfűtő-berendezések, a fékek állapotára és beállítására, továbbá a téli időnyel kapcsolatos motorvédő felszerelések (hűtőtakarók, hűtődönnyök stb.), valamint a hőlapátok, hőláncok, a vontatórudak meglétének és használhatóságának ellenőrzésére.

A parancsnokok és a műszaki előadók ügyeljenek arra, hogy az első kivonuló vonulószer vezetésére a téli időszakban valamennyi egységen a szakmáltag legképzettebb és legnagyobb gyakorlattal rendelkező gépjárművezetők legyenek beosztva; valamint arra is legyen gondjuk, hogy az első kivonuló szer akkumulátorai a lehető legjobb állapotban legyenek. Ezt a feltételt még akkor is biztosítani kell, ha más tűzoltószerekről történő elvonás vagy csere révén oldható csak meg a probléma.

### MOTOROK FELÜLVIZSGÁLATA

A vizsgálatnak a mechanikus állapot ellenőrzésén kívül ki kell terjednie a kompresszió-végnyomás mérésére is. Amennyiben valamelyik henger kompresszió-végnyomása nem éri el a szükséges minimumértéket, azonnal szelepszívást, újragyűrészt, esetleg teljes hengerfűrészt kell végrehajtani. Az alábbiakban tájékoztatásul közöljük a használatos gépjárműtípusok motorjainak minimális kompresszió-végnyomásait (meleg motorra vonatkoztatva). Ezeket az értékeket alul téli hőmérsékleteken a motor teljesítménye erősen csökken, a Diesel-motorok indítása pedig bizonytalanra válhat.

Mávag M 69-es típusú benzinmotor	5 Atú
Rába Super 35-37 benzinmotor	5 Atú
Csepel B 350-es (B 413 benzinmotor)	5 Atú
Csepel D 350-es (D 413 Diesel-motor)	25 Atú
Klöckner 4 hengeres	22 Atú
Klöckner 6 hengeres	22 Atú
GMC	5,5 Atú
Dodge Weapon	5,5 Atú
Skoda Sedán és Koloniál	5,5 Atú

### A NYÁRI KENŐOLAJ LECSERÉLÉSE KÖNNYŰ (HIGABB) TÉLI KENŐOLAJRA

A kenőolaj helyes megválasztása különösen fontos a hideg idő beálltával, mivel ezzel nemcsak az indítást könnyítjük meg, tehát biztonságosabbá tesszük, hanem a sűrűdással együtt az üzemanyag-fogyasztást is csökkentjük. A télre történő átállás alkalmával természetesen nemcsak a sűrűbb nyári motorolajat, hanem a sebességváltó-olajat is könnyebb téli olajjal kell lecserélni. (A higabb téli sebességváltó-olaj alkalmazásának különösen a töltöttség meghajtású gépjárműveknél van nagy jelentősége, pl. a Csepel 300-as, a GMC terepjáró és a Dodge Weapon gépkocsiknál.) Megadjuk a téli motor- és sebességváltó-olaj minőségi követelményeit:

Ottó-motor téli üzeméhez: MM-40 jelű minőségi motorolaj (MSZ 1316)

Diesel-motor téli üzeméhez: DaX-80 jelű Diesel-motorolaj (MSZ 1316)

Téli sebességváltó-olaj: C-20 jelű (MSZ 13239)

A kenőolaj-beszerező feltétlenül követelje a megfelelő minőséget az Áfor-kiindulástól.

Mivel az olaj lecserélése a gépkocsivezetőknek is fontos érdeke, lehetőleg legyen jelen az olajcsere végrehajtásánál és ellenőrizze annak helyes menetét. Az olajcsere jól bevált módszere a következő:

1. Leállítás után a még üzemelő motorból leengedjük a használt kenőolajat.

2. A kézi forgattyúval vagy az indítómotorral (de gyújtás, illetőleg üzemanyag-adagolás nélkül) a motort néhányszor átforgatjuk, hogy az olaj a forgó alkatrészekről is jól lecspegjen.

3. A mosóolaj betöltjük a forgattyúházba és a motort beindítva, néhány percig terhelés nélkül egyhelyben járattuk, hogy a keringésben levő mosóolaj eltávolíthassa az olajvezetékben lerakódott iszapot és szennyeződést is.

4. A motor leállítása után a mosóolajat leeresztjük. Hagyjuk jól kicsuromni, azután a motort néhányszor kézzel átforgatjuk, hogy a mosóolaj eltávolíthassa, illetve lecspegessen.

5. A friss (téli) olajat betöltjük a forgattyúházba. Tekintve, hogy a mosóolaj tulajdonképpen hig orsóolaj, a beszerzési nehézségek esetén gázolajjal hígított motorolajjal is nyugodtan elvégezhetjük a motor átmosását.

Petróleumot azért nem szabad használni (bár a mosás céljára megfelelően), mert kis viszkozitása következtében — ami kis kenőképeséget jelent — a motor beindítása után fellépő csapnyomások kiszorítják a kenendő helyekről, és így a mosással járó beindítás könnyen csapágyolvasással végződhet.

### A HŰTŐBERENDEZÉSEK ELLENŐRZÉSE

A téli, hideg időjárás fokozottabban veszi igénybe a hűtőt is. Az a hűtőberendezés, melyet úgy méreteztek, hogy 35 °C melegben, szélesedés idejében is képes legyen elvezetni a motor felesleges hőjét, ellenszélben vagy fejtemetben — 20 °C-os hidegben nyilvánvalóan túlhűt. A motor hűtését szélsőségesen befolyásoló időjárás hatásának csökkentésére egyes gépkocsi-típusoknál hűtődönnyöket alkalmaznak, míg a régebbi típusú szereknél (Rába, Mávag stb.) a túlhűtés ellen hűtőtakaróval védekezhetünk. Hűtődönny vagy hűtőtakaró hiányában jól rögzítve megfelelő nagyságú keménypapírt vagy réteges lemezt helyezünk a hűtő elé.

Az elmúlt évek ellenőrzési tapasztalatai azt mutatják, hogy sok gépjármű hűtődönnye nem működik, s a hűtőtakaró hibás vagy elveszett. Pedig ebből nagy bajok keletkezhetnek; pl. — 10 °C-os hidegben a hűtődönny felhúzása vagy hűtőtakaró nélkül — főleg kis terhelés esetén — a hűtő alsó része befagyhat, a hűtővíz cirkulációja elakad, s a későbbi megnövekedett terhelés következtében a motor hűtőpelastájában levő víz felszór, s így a motor üzemképtelenné válhat.

Eppen ezért pillantsunk gyakran a hűtővíz-hőmérőre és ügyeljünk arra, hogy a hűtővíz hőfoka üzem közben 85-90 °C között legyen. Fagyveszélyt jelenthet a hűtővíz-szivattyú üzemzavara is, tehát az időszaki vizsga során feltétlenül ellenőrizzük. A Klöckner-típusú gépjárműfecskendőknél fokozottan kell ügyelnünk a fagyveszélyre, mivel ezeknél a hűtővíz cirkulációs útja a gépjárműfecskendő szivattyúján halad át. A fagyveszély az összekötő csövezetésekre és a hátul elhelyezett szivattyúra is kiterjed. Ezeknél a gépjárműfecskendőknél tehát a hűtővíz esetleges leeresztésével egy időben a fecskendő szivattyújának hűtőköpenyében levő víz leengedéséről is gondoskodni kell. Egyes Rába- és Mávag-fecskendők póthűtő berendezésének csövezetékénél a fagyveszély fokozottan fennáll.

### A VILLAMOS BERENDEZÉSEK FELÜLVIZSGÁLATA

A hideg tél a gépjármű villamos berendezéseinek igénybevételét is megnöveli. A lehűt motor indítása bizony erősen megterheli az akkumulátort és az indítómotort. Az akkumulátor újratöltése kifogástalan állapotban levő töltődinamót és töltésszabályozó relét követel meg. A téli időszaki vizsga során valamennyi készenléti és egyéb tűzoltógépjármű akkumulátorának teljesítőképességét (kapacitását) meg kell vizsgálnunk. A készenléti szereknél a téli üzemre alkalmatlannak talált akkumulátorokat — mint mondtuk —, ha más megoldás nincsen, ki kell cserélni a jó állapotban levő és a készenléti szolgálat szempontjából nem elsődleges fontosságú szerek akkumulátoraira. Az akkumulátorok műszaki állapotáról könnyen meggyőződhetünk a cellavizsgáló voltmérővel, illetve a savsűrűség-mérővel. (A cellavizsgáló villa alakú érintkezőkre kapcsolt terhelésellenállásból és középállású műszerből tevődik össze, míg a savsűrűség-mérőt gumilabdával ellátott savfelszívó edény és a benne elhelyezett úszó fajsűrűségmérő alkotja.) A cellavizsgálóval kimutathatók a következők:

a) Az akkumulátor feltöltöttségét, illetve üzemképességét. A vizsgálatnál az akkumulátort cellánként vegyük ellenőrzés alá úgy, hogy a villa alakú érintkező egyik ágát a vizsgált cella pozitív, a másik ágát pedig a cella negatív kivezetésére nyomjuk. Így a 12 V-os akkumulátornál hat, a 6 V-osnál pedig három esetben mérünk. Ha a voltmérő 1,8-2 V feszültséget mutat és ezt az értéket 1 percig tartja is (1 percnél tovább ne terheljük a vizsgáloval az akkumulátort), ez esetben az akkumulátor üzemképes és töltött állapotban van.

b) A cellák töltetlen állapota abból tűnik ki, hogy a voltmérő 1,8 V-nál kisebb értéket mutat, vagy pedig az 1 perces terhelés alatt a feszültség kb. 1 V-ra, esetleg ez alá esik. Amennyiben az akkumulátor összes cellájánál hasonló feszültséget mérünk, az akkumulátor töltésre szorul.

c) Cellahiba esetén (a lemezek leszakadtak, belső zárlat van, vagy az elektrolit teljes hiánya) a műszer mutatója nem mozdul. Amennyiben az akkumulátor használatbavétele óta másfél évnél több idő nem telt el, elégséges, ha a hibás cellát kijavítatjuk. Amennyiben két vagy több cella hibás, vagy ha az akkumulátor másfél évnél többet üzemelt, célszerű az egész akkumulátor újra lemezelítése. (A karbantartott akkumulátor átlagos élettartama 3 év.)



Az akkumulátor állapotának vizsgálatánál az elektrolit sűrűségét meg kell mérnünk. A teljesen töltött akkumulátor savsűrűségének B<sub>6</sub> (Bomé-foknak = 1,28 g/cm<sup>3</sup>) kell lennie 15 C°-on mérve. Ha a sűrűsége a kisütés előrehaladtával 27 Bomé-fok (1,23 g/cm<sup>3</sup>) alá süllyed, az akkumulátort haladéktalanul töltésre kell kapcsolni, mivel töltetlen akkumulátor lemezei megsulfátosodnak.



A hűtőtakaró felszerelése és az akkumulátor-sav sűrűségének ellenőrzése is fontos feladatunk

### TARTÁLYOS GÉPJÁRMŰFECSKENDŐK VÍZTARTÁLYABAN TÁROLT VÍZ ÉS A GÉPJÁRMŰFECSKENDŐ SZIVATTYÚJÁNAK FAGYVESZÉLY ELLENI VÉDELME

A tartályos gépjárműfecskeendők víztartályában tárolt víz fagyveszély elleni védelmét döntő mértékben befolyásolja a szertár fűtésének mélysége. A kellően fűtött szertárban készenléte helyezett tartályos gépjárműfecskeendők vizével ugyanis akár -20 fokos hidegben történő kivonulás esetén is 6-8 óráig kint tartózkodhatunk - fagyveszély nélkül. A +1, +2 fokos szertárhőmérséklet esetén -20 fok hidegben történő vonulás során a fagyveszély már 3-3,5 óras kinttartózkodás után jelentkezik. Minden olyan esetben, amikor a gépjárműfecskeendőt fagyveszélynek kitett szertárban vagyunk kénytelenek tartani, vagy pedig a károsodástól történő bevonulás elvé elháríthatatlan akadályok gürdülnek és a víztartályban levő víz melegtartása nem oldható meg, a tartályt feltétlenül vízteleníteni kell. A tartály víztelenítését nem naptári dátum szerint kell végrehajtani, hanem az időjárásnak megfelelően. (Tehát minden olyan esetben, midőn a szertár napi átlagos hőmérséklete a +1 fok alatt van!) A gépjárműfecskeendő víztartályában levő víz fagyveszély elleni védelmére nem szabad sófészeséget használni, mivel a tartályok korrózió elleni védelme még nincs megoldva, ezért a különböző sók igen rövid idő alatt teljesen tönkreteszik a víztartályt.

A 0 C° hőmérséklet alatt fokozottan ügyelnünk kell a szivattyú befagyás elleni védelmére, víztelenítésére. A Mávag 1000-es szivattyúnál a víztelenítést a szívócsont állandó nyitvatartásával, továbbá a nyomócsont-szelepekben levő kis mennyiségű vizet egyszerű eszközökkel történő eltávolításával érhetjük el. Emellett gondoljunk arra is, hogy -3 C° hőmérséklet alatt a szivattyú átváltószelvépét hulladéktextíliák felhasználásával védjük (rongyjal körülfekertjük az átváltócsapot). Rendkívül lényeges, hogy valamennyi típusú gépjárműfecskeendőnél a helyi problémáknak és adottságoknak megfelelően dolgozzuk ki a fagyvédelmet és ezt haladéktalanul ismertessük az érdekelte beosztottakkal.

### A KISMOTORFECSKENDŐK, VÍZSZÁLLÍTÓ LAJTOK, EGYÉB TŰZOLTÓFECSKENDŐK ÉS TŰZOLTÓKÉSZÜLÉKEK FAGYVÉDELME

A tartós hideg beálltakor valamennyi lajtót, lajtfecskeendőt, kismotorfecskeendőt víztelenítenünk kell. (Kivéve, ha a tűzoltószert fagyveszély elleni védelme pl. a folyamatos és állandó szertár fűtéssel vagy hatékony fagyásgátló szerek alkalmazásával teljes mértékben biztosított.) A tűzoltószerek víztelenítése során fokozatosan ügyeljünk arra, hogy a víz a tűzoltószert valamennyi alkotórészéből kikerüljön.

### A NYOMÓ- ÉS SZIVÓTÖMLŐK FAGYVÉDELME

Tél idején fokozott gondossággal kell eljárni a nyomótömlők használatával, mosásával és szárításával kapcsolatban. Fagyponthoz alatti hőmérséklet esetén a használt nyomótömlőket a használatot követő legelővdebb időben belül víztelenítsük és minél kevesebb töréssel hajtogassuk össze. Az összehajtogatott fagyos tömlőt meleg, fűtött helyiségben tartjuk mindaddig, míg a fagy a tömlőben felenged, és csak azután lássunk hozzá a tömlők tisztításához. Fagyott tömlővel történő minden művelet (a szállításon kívül) a tömlő tönkremenetelét okozza. +3 fok alatti hőmérsékleten a tömlő szárítása csak fűtött helyiségben történhet, s ennek megfelelően a tömlőszárítótornyok fűtéséről feltétlenül gondoskodnunk kell.

A szivótömlőket használat után függőleges helyzetbe kell állítani, hogy a víz teljesen eltávozhasson belőlük.

### A hólánc is alapos vizsgálatra szorul

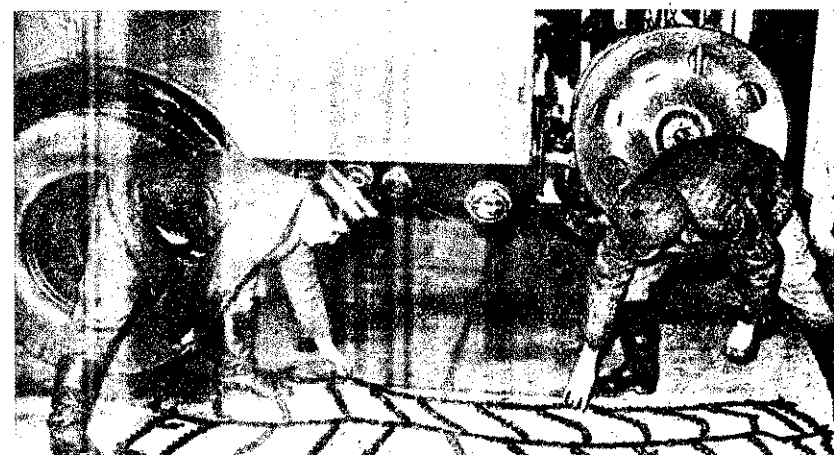

### AKKUMULÁTORPRÓBA ÖNINDÍTÓZÁSSAL

Amennyiben nincsenek megfelelő műszercink, akkor a következő vizsgálati módszert alkalmazhatjuk:

Bekapcsoljuk a gépjármű fényszóróit és gyújtás, illetve üzemanyag-ellátás nélkül 10 mp-ig önindítózunk, s közben valakivel figyeltetjük reflektor fényerejét. Ha 10 mp-ig tartó forgatás alatt a fényszóró nyé nem változik lényeges mértékben (vagyis az izzószáj kb. a megszokott erősséggel izzik), akkor az akkumulátor jó. Ellenben az akkumulátor kimerülőfázisában van és feltétlenül újratöltésre szorul, ha a egyszeri, 10 másodpercig tartó gyújtás nélküli körülforgatásnál a fényszóró izzója a fehérből fokozatosan átmeleg a vörös izzásba, de az indítás megszüntetésével ismét az eredeti fényerővel világít. Ezzel a módszerrel üzemelő motornál eredményesen vizsgálhatjuk az akkumulátorunkat.

Töltés alatt a jó akkumulátor minden céljában azonos buborék-épződést tapasztalunk, s ez a töltés végén erős pezsgéssé (forrásszerű leűléssé) erősödik. Ilyenkor a cellavizsgáló voltmérő 2,7 V-ot mutat, ez az érték a töltés után kb. 2 V-ra csökken. Ha valamelyik cella többihez viszonyítva kevésbé (esetleg egyáltalán nem) vagy túlzottan zöszeg, a cella valószínűleg hibás. Töltésnél és terhelésnél mindig ügyeljünk arra, hogy az akkumulátor ne melegedjen fel túlzottan, mivel 40 C°-nál nagyobb hőmérséklet káros az akkumulátorra.

### A VILLAMOS BERENDEZÉSEK TÉLI ELŐKÉSZÍTÉSE ÉS ÜZEMELTETÉSE

Az indítómotor helytelen beállítása vagy a nagyszámú (sokszor helytelen) indítás következtében a lendkerék fogaskoszorúja a holt-ponthoz megfelelő helyeken kiverődik, megsérül, s ezáltal az indítás bizonytalanabbá válik. Eppen ezért az időszakos vizsgálat le kell ellenőriznünk a készültségi szerek lendkerék-fogaskoszorújának épségét és korrózió esetén meg kell próbálkozunk a fogaskoszorú átfordításával, vagy a lendkeréken egy csavarlyukasztásnyi elforgatással.

A vonulások biztonságossá tétele megköveteli, hogy a gépjármű villamos berendezése - az első és hátsó lámpák (rendszámtáblavilágító s féklámpa), a fordulástjelző, villanólámpák, az ablaktörő (a kopott lapátokat cseréltesük ki!) és az ablakmelegítő stb. - kifogástalan állapotban legyenek.

### A FÉKEK ELLENŐRZÉSE

A gépjármű fékberendezésére minden időben, de különösen a téli időszak közelédtével a lehető legnagyobb gondot kell fordítanunk. A késő őszi és téli csúszós úttesteken való közlekedésnél ugyanis könnyen baleset okozójává válhatnak az egyenlőtlenül fékezett kerekek. Hogy a kerekekben egyenlő fékhatást érhesünk el, ahhoz szükséges, hogy a gumiabroncsok futófelületei (mintázat) egyfomán jó állapotban legyenek, mivel a lekopott futófelületű gumiabroncsok könnyebben megcsúsznak. Lényeges, hogy a legjobb állapotban levő gumiabroncsokat az első kerekekre szereljük.

A létkékes gépjárművek (Mávag, Csepel 300-as, Klöckner 2500-as) kismotorfecskeendők tartályainak víztelenítését a légtartály legmélyebb pontján levő víztelenítő záródugó nyílásán keresztül kell elvégezni. (Hidraulikus fékrendszerekbe is kerülhet víz, ami üzemzavart okozhat!)

### A DIESEL-ÜZEMŰ GÉPKOCSIK VONTATÁSSAL TÖRTÉNŐ INDÍTÁSA

Amennyiben az előírások indítási módszerei többszöri ismétlése is eredménytelennek bizonyulna, s közben az akkumulátor kimerülése következtében az indítómotor forgatóképessége lecsökkenne, legkésőbb megoldásnak látszik a vontatással történő indítás, vagyis a "behúzás" (amikor akkumulátorserére, vagy melegvízzel való feltöltésre esetleg már nincsen idő). Ez az erőszakos indítási módszer azonban csökkent a gépjármű élettartamát, s erősen veszélyeztet a hirtévtéti berendezések épségét, sőt helytelenül alkalmazva még balesetet is okozhat, éppen ezért az ilyen módon történő indításra szóló engedély csak addig szólhat, amíg az egyéb "biztonságos" indítási lehetőségek megteremtésére mód nyílik. Mindebből következők, hogy a gépjárművezetőknak ismerniük kell a vontatással történő indítás sajátosságait és annak szakszerű lebonyolítását.

Miután gépjárművünket a vontatórúddal (ez biztonságosabb, mint kötél) a vontató gépjármű után kötöttük, a sebességváltókart a legnagyobb sebességi fokozatba (pl. direkt) helyezve, kinyomjuk a tengelykapcsolót. A kézi gázadagoló kart az alapjárat fölé emeljük és szűjtünk. Ezután jelt adunk a vontatás megkezdésére, s megvárjuk, amíg a kb. 20 km/óra sebességet elérjük. Ekkor a tengelykapcsolót "érzéssel" visszaengedjük, miközben a gázpedált teljesen lenyomjuk, vagyis teljes töltést adunk. Amennyiben a motor a indítási nehézségtől tekintve üzemképes, 15-20 m-es vontatás után beindul. A motor beindulásakor a tengelykapcsolót természetesen azonnal kinyomjuk, a sebességváltókart üres állásba hozzuk és a töltést csökkentjük. Amikor a motor már biztonságosan jár, a vontatórudat lekasztjuk. Riasztáskor azonnal a megadott helyre vonulunk, egyéb úticél esetén kb. 3 perces lassú járatral bemelegítjük a motort.

Itt említjük meg, hogy a II. szerként beállított (pl. erdőtűzes) diesel-üzemű tehergépkocsin célszerű a kívül elhelyezett gázolajtartály öszigetelése, nehogy a gázolaj a hidegben megkocsonyásodjon.

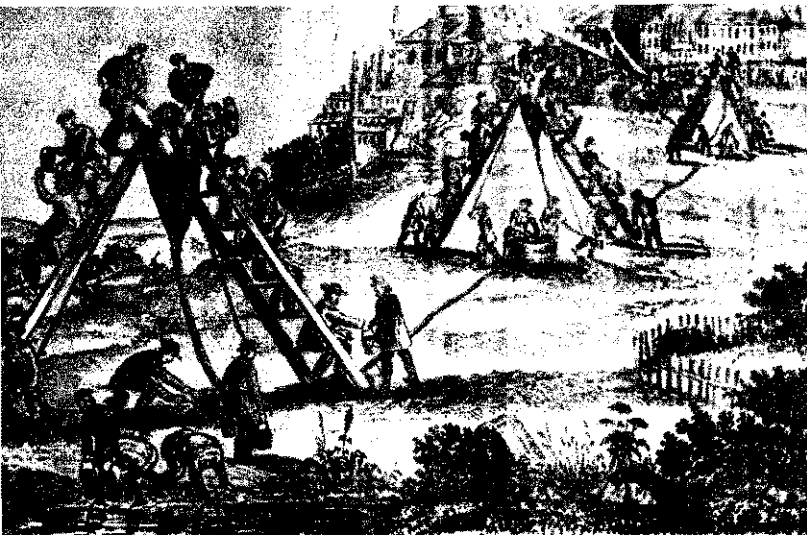

Vízgyűjtő tölcéserek alkalmazási módja az 1700-as években

★

Nyomóoldali szerelvények.  
Háttérben a nyomótömlős és a gólyanyakú fecskendő működését összehasonlító rajz

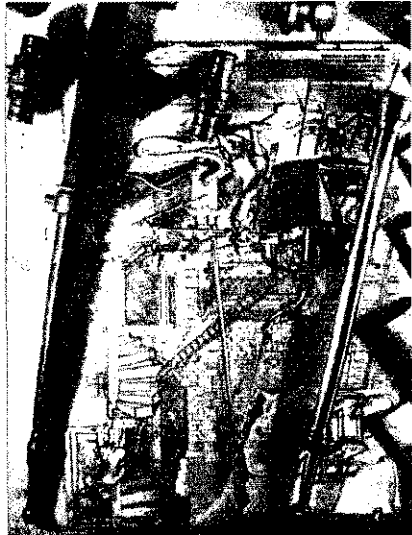

A Tűzoltó Múzeum harmadik termének anyagát a nyomótömlős fecskendő feltalálásának ismertetésével kezdtük. 1672-ben a holland van der Heyde testvérek találták fel az úgynevezett kigyónyakú fecskendőt, és ezzel jelentős lépéssel vitték előre a tűzvédelem ügyét. Találmányukra saját kiadású könyvvel hívták fel a figyelmet. Könyvük első ábrája összehasonlíja a nyomótömlős és a gólyanyakú fecskendők alkalmazhatóságát. A felnagyított rajzon jól láthatjuk, hogy a nyomótömlős fecskendő sugarának irányítója lépcsőn, ablakon át a tűz fészékhez hatolhatott, míg a tömlő nélküli gólyanyakú fecskendő vizugarával csak az égő épület külső falát locsogatták. Múzeumunk tulajdonában levő van der Heyde féle könyvet egy ház tűzvédelmi oltását ábrázoló metszetenél nyitottuk ki azért, hogy a látogatók a korabeli tűzoltás technikájába is betekinthessenek. A metszet az oltási nehézségek mellett hű képet ad a használatos

felszerelésekről, a tömlős és a gólyanyakú fecskendők alkalmazási módjáról és arról a hősi elszántságról, amivel a város polgárai az oltásban közreműködtek.

A nyomóoldali szerelvényeket a nyomótömlős fecskendő előnyeit szemléltető rajzzal egy tárolóban helyeztük el. A különböző csavar-és káposzpárok mellett helyet kaptak itt az érdekesebb tömlőfoltok és nyomótömlőféleségek is. A szívónyomó fecskendő bsmintájának, a holland fecskendő metszetráraját is itt láthatják látogatóink. A van der Heyde fivérek azonban nemcsak a bőrtömlős feltalálásával tették emlékeztetővé nevüket, hanem a szívónyomó fecskendő kialakításával is.

A fecskendő vizutánpótlását ezideig úgy oldották meg, hogy azok medencéjébe hosszú vederlánc segítségével szállították a vizet. Az 1700-as évek táján érdekes kezdeményezés született ennek egyszerűsítésére. A közlekedények esetét és felmerkedést egyensúlyba hozó



törvényét a következő módon kezdték alkalmazni a fecskendők vizellátásánál: a vizet kétgyá létrák felső részére helyezett gyűjtő tölcéserekbe vedrezték fel, ahonnan csövezeteken át vezették tovább a fecskendő medencéjébe, vagy ha a távolság nagyobb volt — egy vízgyűjtő kádba, melyből ismét felvedrezték egy hasonló gyűjtőtölcserbe, és így tovább... Ezt a meglehetősen nehézkes módszert változtatva fel azután a holland fecskendő, melynél szelepek segítségével oldották meg a szivást és a nyomást. A fecskendőkbe bekerülő víz szennyeződésmenetségét különböző szűrőkosarakkal biztosították. Ezek — mint a nevékből is kitalálunk — eleinte vesszőből font kosarak voltak és csak később készülték fémből, még később pedig lábszeleppel. A szívóoldali szerelést kulcsok és sakalapácsok segítségével végezték. Második tárolóban néhány régi szívóoldali szerelvényt mutatunk be.

a tűz ellen hová hamarabb kiáll-hassanak... A bakterek versel közül több fönn maradt. Sümegen (Zala m.) a vers első verszaka így hangzott:

Az óra kilentzet ütött már,  
Eljár az idő és nem vár,  
Vigyázz türe, ne essék kár,  
Meri az javaidból kizár.  
Az óra kilentzet ütött már...

E korszak tűzvédelmében szervezeti ténnyel érdemteljes tényként említhetjük meg a diáktűzoltóságok kifejlődését. Ezek közül is a debreceni volt az, amelyik mintaul szolgált a többieknek. Az iskola 1887. évi kollégiumi törvényében már megtalálható a vigliék (éjjeli őrkök) említése. Két-két vigl 9-12 és 12-3 óráig tartott őrséget. A diáktűzoltóság valószínűleg az 1660-1680-as évek valamelyikétől járhatott ki saját épületén kívüli támadt tüzek oltására. Az 1704. évi iskolai törvények már régi szokás szerint írták elő azt, hogy a diákság siessen a városba ha ott tűz ütne fel a felet. Egy 1780-ban készített rajz megörökítette a debreceni kollégiumi vigliének külsejét. Övükbe vízpuskát dugnak, az egyiknél lámpa és bot van, a másik pedig csengőt és botot tart a kezében.

A tűzjelzés nagy fontosságára épül fel a harmadik terem hosszanti oldalán végig haladó nagy tároló első része. A jellegzetes tűzfigyelő-tornyok közül a soproni (1878.), a nagykövösi (1878.) és a veszprémi emeltük ki. A tüzet — mint meg ma is több helyen, főleg a mezőgazdasági tűzvédelem idején — nappal piros zászló, éjjel pedig égő lámpás segítségével jelölték. A toronyt számos helyen (Békes, Debrecen, Sopron stb.) hatalmas méretű szócsővel is ellátták. Sopron 1599. évi törvényei közt a tűztorony órel számára is találunk utasítást: „...üsse meg a dobot, ha tüzet vesz észre, valamint kongassa meg a harangot, utjon ki nappal piros zászlót éjjel pedig égő lámpát a tűzvesz irányába. Az ór óránként kürtjelzés adásával volt kötelező tanúbizonyságot tenni eberségéről...”

A debreceni diáktűzoltóság példájára hamarosan Sárospatakon, Hódmezővásárhelyen, Kecskeméten és Kunszentmártonban is megalakult a diáktűzoltóság — az egész városra kiterjedő oltási kötelezettséggel. A diáktűzoltóság felszerelése kezdetben vízpuskából, bőrvédrekből (pl. 1733-ban a debreceni diákoknak 100 kis vízpuskájuk és 50 bőrvédreük volt) és különböző bontószerszámokból állt. A bontószerszámok közül kiemelkedik a gerundium, a nagy bot, mely sehol másutt nem volt használatos. A nagy bot 170 cm hosszú és 8 kg súlyú, tölgytárból készített bontószerszám volt. Egyéb-entek csak azokat vették fel a tűzoltótársaságba, akik vékonyabb végénél fogva, kinyújtott karral képesek voltak felemelni és meorfogni a gerundiumot. Tüzeseteknél ezekkel verték le az égő és a még nem égő, de veszélyeztetett háztöket is. Erre a célra a gerundium mellett természetesen fejszét is csáklyát is használtak. 1784-től kezdve a város machináját (fecskendőt) is a diákok kezelték. Az egyet 1880-ig működtött, amikor ezután feladatát teljes egészében átvette az 1877-ben megalakult debreceni önkéntes tűzoltótestület. Diáktűzoltók felszerelési tárgyaink pontos másolatai az eredetieknek, amelyeket a felosztó főiskolai tűzoltótársaság utolsó rendelkezései alapján ma is a kollégium Anyakönyvtára őriz. A debreceni tűzoltó-



A kezdetleges tűzjelzést bemutató részlet

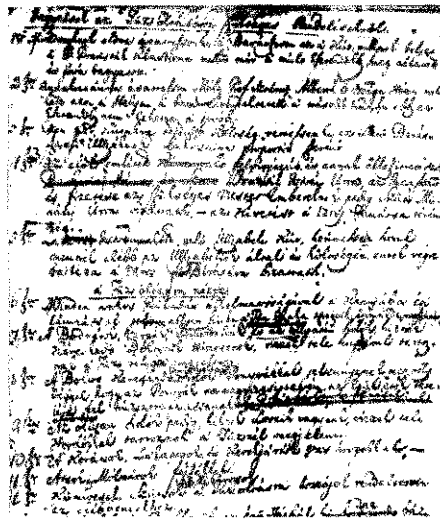

A Kossuth által készített tűzvédelmi szabályrendelet-tervezet



Diáktűzoltó öltözete



A diáktűzoltók utolsó „machinája”



**Szívóoldali szerelvények**



**Seltenhofer gyártmányú szívó-nyomó fecskendő**

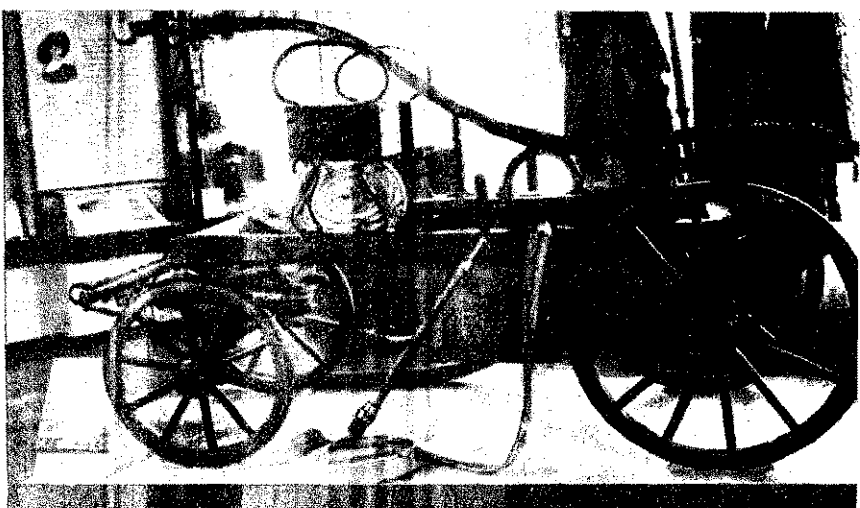

# TÜZOLTÓ MÚZEUMOT!

Történetét — felkerésünkre — Nagy Sándor a közelmúltban zelelesen megírta és azt egyesünk részére megküldjük, de az leklődőknek is készséggel különk egy-egy példányt. Hazánk korszerű tűzoltó felszerelés beszerzése terén meglehetősen naradt a nyugati országok mött. A XVII—XVIII. század során lységeinkben alig számolhatunk pl fecskendőikkel. 1779-ben pl.ikor a 10 000 lakosú Bernnek 28 pl fecskendője volt, ugyanakkor a 900 lakosú Veszprém vagy a kb. 000 lakosú Szeged egyetlen töm; fecskendővel sem rendelkezett. t fővárosunk, Buda is csak két pl fecskendővel szállhatott szem; a tűzvésszel. Egyébként evv 1777-ben készített mutatást is bemutatunk, mely a ranyavári írású községeknek tűz-ó felszerelését összegezi. A já-s 62 községe közül egyetlen egy-n sem regisztrál a kimutatás mót. azaz fecskendőt. 1808 körül stnek 6, Debrecennek (kb. 26 000 kos) 8, de Bernnek (kb. 40 000 la-s) már 39 tömlős fecskendője volt. echnikai felkészültség terén tehát gyarmai sorsunkban tovább tart maradottságunk. A Habsburg-el-romás alatt hazánkban az 1800-as ek első évtizedei során sem fejlődött polgárságunk annyira, hogy első számban korszerű, költséges cskendőket vásárolhatott volna. kapitalista és ipari fejlődés csak 49 után indult meg jelentősebb értékben, amikor osztrák mintára abaddá vált az iparítás és az ön-nyuralom is elismerte a jobbágy-felszabadítását. Ettől kezdve izánkban is nagyobb mértékben dult meg a fecskendőgyártás. z 1816-ban Sopronban letelepedett altenhofer fecskendőgyáros pl. 47-ben már Ausztriába is expor-t. A gyár 1868-ban készítette a állított szívó-nyomó fecskendő ső példányait.

hangú cikkben hirdette a tűzoltó-kompániák alakításának fontossá-gát. „Ohajtandó — írja Jókai —, hogy ez az intézmény hazánk leg-kisebb falujában is meghonosod-jon.“ Es hogy miért tartja ezt szük-ségesnek, kiténik a cikk további részéből: „Ez évben láttunk itt Bu-dán, nem is valami faluban egy égést, mely kezdődött a rácz város északi végén s ráért egy pár óra alatt felharapózní egész a Gellért-hegyi szőlők széléig, végig az egész utcái soron, ott aztán megfordult s megint egy másik utcasort fogott elő. Láttunk már nagy fuluégése-ket, ahol a korcsmárosok és a földesúri családokon kívül senki sem vett részt az oltásban, a nép csak nézte. A veszteség, mely tű-zvések által hazánkat éri, milliókra megy és ez csak mulasztás miatt... Alakítsunk mindenütt tűzoltó kom-pániákat a legkisebb faluban is...“ Hazánkban elsőnek 1868-ban Sopronban alakult véglegesen önkén-tes tűzoltóegyesület — Torna és Tűzoltó Egyesület néven, 80 tag-gal. Révkomáromban 1867-ben, fő-városunkban pedig 1870-ben kezdte meg működését az önkéntes tűz-oltóegylet. A nagy tároló egyik sarkában helyeztük el a soproni önkéntes tűzoltóegyesület emlékeit: a má-szóosztag és az egylet tagjainak csoportképét, emlékkönyvüket, jel-vényüket és parancsnokuk — a város. címerével díszített — sisakját is. Ebben a teremben kapott helyet a tűzoltóegyenruhák kialakulásá-nak kezdeti szakasza is. Az oltási munkák rendjének fenntartásához fontos volt ugyanis a felelős irá-nyítók és a tűzoltók megjelölése is. Feljegyezték, hogy Pesten 1808-tól kezdve az irányítók vörös-fe-hér, illetve vörös-sárga kokárdát viseltek. Esztergomban 1838-tól vörös bok-rétát kötött a kalapjára a tűzoltás főkományzója. Erre vonatkozóan a város tűzoltási rendje így intéz-kedett: „A tűzoltásnak főkomány-zója, hivataljándi fogva a város ka-pitánya; az ő kötelessége tehát, mihelyst a veszedelmet megtudja, azonnal a gyulladék helyére siet-ni és ottan olyan rendelkezéseket és intézkedéseket tenni, hogy a tűz körülvételén, annak tovább ha-tadása meggátolhasson és egy szóval, a veszedelem minél hamarabb el-fojtsasson; ő nékte tehát minden ember engedelmességét és paran-csolatjait pontosan véghez vinni köteles, és hogy az ő tisztjei és személye minden ember előtt ös-meretes legyen, tehát a kalapjára egy vörös bokrétát felkötött fog.“ A rendelet azután kiter arra is, a parancsolgatás mindenkinek, aki

arra „mozgositva és a vörös bok-rétával megjelölve nincsen, szoro-san megbíltatik“. Szombathelyen 1843-ban az oltó-osztag vörös tollat és karszalagot, a mentőcsapat pedig fehér tollat és karszalagot hordott. Egyenruhát először a „budai tűzvédség“ tagjai kezdték viselni 1845-ben. A pesti tűzoltók 1870-ben viselt egyenruhájáról ábrázolás maradt ránk. Ennek alapján ké-szített el a ruha mássa. A szabadon választott egyenru-hák idejéből a hajdúszoboszlói ön-kéntes tűzoltóparancsnok díszes tisztí öltözétét állítottuk ki — elkétfentő példaként. 1880-ban a Magyar Országos Tűz-oltó Szövetség a Magyarországi Önkéntes Tűzoltó Egyletek részére szabályozta a rangjelzéseket, az

egyenruha színére azonban nem tért ki, ezért az továbbra is tarka-barka maradt. Az egyes tűz-oltóságok azután maguk dolgozták ki egyenruházati szabályzatukat. Alesuton pl. 1882-ben adták ki az Öltözeti és felszerelési szabályza-tot. E szabályzat alapján — előírt csövezetű öltözetben és felsze-relésekkel ellátva — állítottuk ki a nagyarároló negyedik ruhamodell-jét. A Magyar Országos Tűzoltó Szö-vetség 1898-ban állapította meg részleteiben az egyenruhák, a rang-jelzések és felszerelések egységes kivitelezési és viselési módját. E szabályzat alapján öltöztettünk fel egy mászó- és egy szivattyúcsöveze-tőt, valamint egy járási tűzrendé-szei felügyelőt. (Folytatása következik.)



Járási tűzrendészeti felügyelő egyenruhája 1898-ból



A pesti tűzoltók egyenruhája 1870-ben. — Az egyik vidéki „főparancsnok“ díszegyenruhája...



Alesutji csövezetű felszereléssel (1882.) Mászó és szivattyús ör-vezető 1898-ban



Rendkívül érdekes, hogy Kossuth 1808 1827-ben maga dolgozott ki rvezetet a kb. 6000 lakosú Sátor-jajheli tűzvédelmére. A város arosaiból 745 tagú tűzoltóosztagot rvezett, amely 1863-ig sikeresen üködött. Már 1835-ben elhangzott a felhí-s Brassai Sámuel részéről ifjú-igunkhoz, hogy a külföldi példák nyomán lépjenek be az önkéntes izoltótestületekbe. Az önkény-ralom azonban — politikai bizal-tatlanságból — nem engedélyezte z önkéntes osztagok működését. 1845-től kezdve Budán 21 fős tűz-édség tenékenykedett, tagjai ön-üzgőségéből igyekeztek elsőnek megjelenni a tüzesteknél, ható-igü jóváhagyást azonban nem nyer-tek. 1862-ben Széchenyi Odón fel-ívása nyomán Jókai Mór lelkes-

## Csehszlovákia

A Szlovák Érchegységben levő Lom községben az elmúlt években számos villámcsapás okozta tűz keletkezett. Így aztán érthető, hogy zivatar idején nemcsak a tűzoltók, hanem a falu apraja-nagyja is állandó készenlétben van. Ennek köszönhető, hogy nemrégiben gyors beavatkozással sikerült megfékezni egy igen veszedelmesnek ígérkező villámcsapásból keletkezett tüzet. A szakértők véleménye szerint akár a fél falu is a tűz martalé-kává válhatott volna.

A Pozlarnik c. csehszlovák tűzoltó újság beszámol a Zem Kostolany-beli középiskolások tűzvédelmi szakkörének tevékenységéről. Az itteni diák-tűzoltók nemcsak rendszeres gyakorlatokkal fejlesztik tudásukat, hanem derekasan kivették részüket a nyári mezőgazdasági munkálatok tűzvédelméből is. Meg kell említenünk azt is, hogy munkaterv szerint dolgoznak és tennivalókban gazdag programot állítottak össze a jövő esztendőre is.

Ugyancsak a „Pozlarnik”-ban olvastuk: A kosicei kerületi önkéntes tűzoltók derekas munkát végeztek a nyár folyamán. A tavalyi 220 ezer koronával szemben ebben az esztendőben mindössze 61 ezer korona volt a mezőgazdasági tűzkár.

## Románia

Szeptemberi számunkban hírt adtunk arról, hogy román elvtársaink milyen lázasan készültek a „Tűzvédelmi Hétre”. Most már röviden beszámolhatunk e hét eredményeiről és tanulságairól is.

A „Tűzvédelmi Hét” gazdag programjának kiemelkedő eseményei voltak a különböző szakmai bemutatók és versenyek, kiállítások és műsoros esték stb.

A erdélyi körzetben egy jól felépített dokumentációs kiállítás keretében „A hanyagság tüzet okoz” címmel tűzvédelmi filmeket mutatnak be. A sajtóban érdekes beszámolók és cikkek jelentek meg, sőt a helyi rádiókban előadást is tartottak. A színház tagjai kitűnő kultúrműsorral színesítették a hét eseményeit.

A constantai körzetben szakmai versenyeket rendeztek különböző érdekes problémák megoldására. Az eredmények azt bizonyították, hogy a körzet tűzoltóinak szakmai és harci készsége alaposan fejlődött.

De hasonló jólsikerült ünnepségek és versenyek voltak a Román Népköztársaság különböző városaiban és körzeteiben is.

Az eredményeket és tapasztalatokat lezárva, a román elvtársak megállapították, hogy az elmúlt évi „Tűzoltó Hét”-hez viszonyítva az idei eseményekben sokkal gazdagabb és eredményesebb volt. Örvendetes, hogy a helyi tanácsosok is mindenben elősegítették a szép eredményeket, s egy tény: az állampolgárok nagy tömegei közelebről megismerhették a tűzvédelem terén elért eredményeket és

egyben megértették, hogy nekik is elsőrendű kötelességük az elővigyázatosság és szüntelen harc a tüzesetek megelőzése terén.

**Risca községben** — a Román Népköztársaság huédini körzetében — az elmúlt években igen sok tüzet okoztak a villámcsapások. A tűzoltók a tüzesetek megelőzése érdekében javasolták a gazdáknak a villámhárítók felszerelését. A jó propagandamunka eredményeként ez évben már eddig is tíz gazda szerelte fel házára a villámhárítót.

A Román Népköztársaságban a tűzvédelem terén igen szép eredményeket érnek el az úttörők tűzvédelmi szakkörrel is. Számos úttörő például megkapta a „Tűzvédelmi élőtörő” jelvényt. Erről tanúskodik a román festővilágnak „Akkik vörösnnyakkendőt viselnek”

## Technika — 1952...

A következő történet nem elkésett vagy túl korai áprilisi tréfa — bár eléggé hihetetlenül hangzik —, hanem valóban megtörtént, mégpedig alig néhány évvel ezelőtt, 1952-ben Curacaban. Egy fonoda-szövőde égett. A tűz keletkezési okát nem tudták megállapítani. Az üzemvezető azt mondta, hogy a tűz kazán-robbanás következtében keletkezett, mivel a gépész éppen a vásárban volt; a gépész viszont kijelentette, hogy egy hordó festék gyulladt meg, amelyet az üzemvezető állított a kazán mellé. A gyár vezetőjének az volt a véleménye, hogy a gyapot-öngyulladásáról volt szó. A munkások ugyanakkor azt mondták, hogy hallották a robbanást, s csak azután keletkezett a tűz.

A segítség egyébként percekben belül megérkezett: a szemben levő ásványolajfinomítóból habbal öltő készülékeket küldtek, a tűzoltóság

mester lakására, mivel nála volt kapcsolóberendezés kulcsa. A küldött azonban sehol sem találta vízmestert, mivel két órától öt szabad ideje volt. Csak később találta meg a vásárban.

Időközben a tűzoltóság és a rendőrség lebontotta a szomszédos házat, hogy a tűz ne terjedhessen tovább és a keletkezési helyre korlátozódjék. Közben megérkezett polgármester. Meghallgatta a jelenléteket, majd csodálkozva kérdezte: „Miért nem vettek vizet a folyóból?” Tudnillik a gyártól ki 20 méterre volt a folyó, amelynek vize bőven elég lett volna a tűz eloltására. Tehát meg lehetett volna menteni a gyárat, — amely közbe teljesen leégett. Egyébként — tömlőtől függetlenül — az öntözőcsövek is kényelmesen megölték volna tartályaikat a folyóba. Sajnos, ez sem a tűzoltóságunk sem a rendőrségnek nem jutott eszébe. Úgy teletöltötték fejüket „technikával”, hogy csak a tűz



Az angol tűzoltóság „Bikini” elnevezésű, felfújható csónakja, amelyre három kismotorfecskendő helyezhető

című cikke is, mely szerint az udesti úttörők mindenkor aktív részvevői a község tűzvédelmének. Állandóan összeköttetésben állnak a község tűzoltóegyesületével: részt vesznek a tűzoltóbemutatókon, lelkes hívei az önkéntes kiképzésnek. Szorgalmasan olvassák a szaklapokat és szakkönyveket. Iskolájukban külön tűzoltósarkot rendeztek be, ahol faliújságon közlik a különböző tűzoltóhíreket és tudnivalókat. Nagyon dicsérendő, hogy tűzvédelmi előadásokat is tartottak.

Egyébként a szakkör tagjai ellenőrizték a község lakóházaiban a tűzvédelmi intézkedések végrehajtását, s minden alkalmat megragadnak, hogy a tanulóitársaikat és a kisebb gyermekeket is figyelmeztessék a tűzzel való játékok veszélyességére.

Az udesti úttörők jó munkája eredményeként Griga Ioan és Crăiniciu Constantin úttörők megkapták a „Tűzvédelmi élőtörő” jelvényt. A szakkör tagjai büszkék élőtörőikre és arra, hogy községük tűzoltóegyesülete az ország tűzoltóegyesületei között a második helyen van — hiszen ehhez az eredményhez az 6 kis tűzoltószakkörük is sokban hozzájárult.

a lehető leggyorsabban a tűz színhelyén termett, a városból öntözőkocsiak rogtak ki, s a közeli lakanyából egy szakasz katona vonult ki, nehogy a bálákat megdezsalmálják. A tűzcsapkulcs is az előírtas helyen volt — tehát minden úgy ment, mint a karikacsapás. Ennek ellenére az épület mégis teljesen leégett.

Amikor ugyanis a tömlőket kicsekkelték, kiderült, hogy nem lehet összekapcsolni őket, mivel részben az USA-ból, részben pedig Németországból származtak, és különböző kapcsolóelemek voltak. Telefonáltak egy szerelőnek, aki a város másik végén lakott. A szerelő taxival szellett a tűz színhelyére, és rongydarabokkal, szakkokkal, dróttal és kötéllel ideiglenesen összekötötte a tömlőket.

Amikor minden készen állt az oltáshoz, megnyitották a tűzcsapot — de a tömlők üresen maradtak. Curacaban ugyanis vízhiány van, ezért a vízvezetékét három órától ötig naponta kikapcsolják. Rohantak a telefonhoz és kérték a vízművet, a telefonközpont azonban nem tudott összeköttetést teremteni, mivel a vízműtelepen pillanatnyilag senki sem tartózkodott. Ideoda telefonáltak, majd egy motorkerékpáros kildőncöt küldtek a víz-

csapokra, a sugárcsővekre, a tömlőkre, a szivattyúkra, a kapcsoló rokra és a tűzcsapkulcsra gondoltak, s az oly közeli vízre nem is gondoltak...

Ez történt 1952-ben Curaca föld gyarmaton.

## A belga tűzoltóságokról

A belga tűzoltóságokat tartományként, illetve felsőbb fokozatú Belga Királyi Tűzoltó Szövetsége fogják össze. Erdekese, hogy nem minden örség tartozik a Szövetséghez. 1954 végén 17 hivatásos tűzoltóság 1320 fővel, 17 vegyes tűzoltóság 887 fővel, 340 önkéntes tűzoltóság 9399 fővel és 22 magántűzoltóság 400 fővel, összesen tehát 396 tűzoltóság együttesen 12 013 fővel tartozik a szövetséghez.

A belga tűzoltóságok szolgálati ruhái és szolgálati előírásai még nem egységesek, mivel számos község nem hajította végre a belügyminiszter erre vonatkozó utasításait.

A belga tűzoltóságok balesetbiztosítása az 1926-ban alapított Nemzeti Segélypénztárnál történik, amelyhez 300 tűzoltóság kerekén 12 000 tagja tartozik. A pénztár alapításától 800-nál több esetben, köztülük 36 haláleset alkalmával fizettek kártérítést.

## Nagy tűz Salzburgban

A salzburgi tűzoltóság nagy zűrt kellett eloltania egy propán-gázpalack-telepen, amelyet a tálalom lenére az utak és a lakóházak közelségében, egy 200 m<sup>2</sup> gyűjtő deszka-barakkban helyeztek el. A tűz keletkezésekor kb. 150 kg-os, feltöltött (33 kg-os) és kb. 30 literes (kg-os) propán-gáz acélpalack, valamint 10, egyenként 100 kg motorolajat tartalmazó hordó volt a telen.

Az egyik munkás kb. 30 kis palack szelepét nyitotta ki és előkeltette azokat a töltéshez. Ekkor gázmaradékok kiáramlottak, telet a barakkban robbanékony levegő elegy keletkezett. (A propán robbanási határát levegőben 1-4,5 százalék). A gáz egy része a vitott ajtón keresztül kiáramlott, mert a propán kb. másfélszer nehezebb a levegőnél. A barakk ajtajától csupán 2 m távolságban álló hergépkecsli motorjának megindításakor valamiképpen bekövetkezett gázok meggyulladása, a láng szeszacsapott a barakkba, így az ott levő elegy felrobbant. A munkások azonnal a szabadba rohantak.

A tűzoltóság megérkezéseig a barakk teljesen elpusztult. A palackok nagy része égett, s folyton robbanások hallatszottak. A palackok domború ajtajánál 100 m távolságra is repültek, a szűrőrángók pedig 40 m magasra csaptak. A szomszédos épületek is veszélyben voltak, mivel vízszerezési helyet nem lehetett érn.

Tempex hővédő ruhákban két támadó raj dolgozott a raktártól 15 méterre levő fedezékből a tartályos gépjárműfecskendőről szerelt egy-egy M-sugárral és a raktártól vízszelől árasztották el. A tartályokból 5 m<sup>3</sup> víz kiérkezése után a tűzvíz vízágyúval is vizet adtak, most már igen erős hűtés követeltében a robbanások megszűntek, közben a vízszerezési helyet is elvették. 19 perces támadás után meggyűrték a tűz erejét, 35 perc múlva pedig teljesen eloltották. A palackok lehűtését egyébként a közönséges hőmérséklet eléréséig folytatták.

Az egész állományból 29 palack csúszott fel, bár mindegyiket felszerelték hasadólemezzel. 25 palacknál az utóbbi felmondta a szolgálatot, 4 palacknál azonban nem. A tapasztalat, hogy a hasadólemezek ellenére a robbanások 3-4 perc támadási idő után bekövetkeztek, azt mutatja, hogy ezek a biztosítékok csak a nyomás lassú — pl. napos — hatására törőnek — emelkezes esetén elegendőek, a palackok tűz következtében végbemenő felmelegedésnél azonban nem.

Ha a szobátűznél a propán-gázpalackok felhevülnek, úgy biztos fedezékből hűteni kell azokat. A tűzirtásban használatos 3 kg-os és 15 kg-os palackok 1800, illetve 2700 liter propánt tartalmaznak. A palackok szétrobbanása és a helyiségbe keletkező levegő beomlása által esetleg keletkező beomlása veszélyt jelent ilyen mennyiségű gáz elégetésénél. Erős hő következtében — a propán fűtőértéke a világítógázénak a felét — a tűz gyors terjedésével is számolni kell.

Nem bizonyult jogosnak egyébként — a tűz oltásánál jelen esetben — az aggodalom, hogy az acélpalackok hűtése a fellépő hővesztés következtében elősegít a szétrobbanást.

Mivel a tűz csak a 33 kg-os palackokra vonatkozóan nyújtott tapasztalatokat, kívánatosnak látszik, hogy kísérletekkel tisztázzák a különböző töltésű, kisebb palackok felmelegedését is.

## Sok az elavult tűzoltójármű az Egyesült Államokban

Körkérdéseket intéztek az egyes városokhoz és helységekhöz annak az áttekintésére, hogy milyen időségek az Észak-Amerikai Egyesült Államok tűzoltóságainál szolgálatban álló járművek. A megkérdezett helységekből kerekelt 56 millió ember lakik. A válaszok értelmében a járművek 44%-a elavultnak tekinthető. A legrégebb szivattyús járművek pl. 35 évnel is régebbiek, sőt a legrégebb járműre szerelt létra, amely tartalék járműként még ma is szolgálatban áll, 1882-ből származik. A szakemberek szerint a gépjármű-park megfelelő felújítása mellett az egész állomány kb. 12%-os növelése is feltétlenül szükséges ahhoz, hogy a követelményeknek megfeleljenek.

## Halálos áldozatot követelt a helytelen takarékoság

Nyugat-Berlinben az egyik harmadik emeleti lakásban egy nyugdíjas, saját maga által barkácsolott elektromos fűtőtettet tett az ágyába. Mikor esté ittasan hazatért, vektőzés közben elaludt a széken anélkül, hogy észrevette volna az ágyban keletkezett tüzet. Csak órák múlva fedezte fel a tüzet az alatta levő lakás tulajdosnője, de ekkor már az égő mennyezet egy része leszakadt. A tűzoltóság az időse ember holtan találta a lakásban. Egyébként két E-sugárral 50 perc alatt oltották el a tüzet, amely már a tetőre is átterjedt. Egy emberélet és kb. 20.000 márká tűzárk bizony drága volt az előírásnak meg nem felelő elektromos melegítőkészülékért.

## Mégis csak használják!

Berlin-Schönebergben a hátsó udvarban levő bérház második emeleti lakása meggyulladt. A lakást bérlő nő az ablakból a felpárányára mászott és attól lehetett tartani, hogy lezuhan. Mivel az öreg tolétrájával nem lehetett az udvarba behajítani és más mentési lehetőség nem volt, elő kellett venni az ugróponyvát. Az asszony rövid habozás után leugrott, s a tűzoltók sértetlenül felgötták az ugróponyvával. A mentési manőver után a tűzoltóság egy E-sugárral eloltotta a tüzet. Ez a tüzeset is bizonyítja, hogy az ugróponyva még az acéllétrák korában sem elavult mentési mód és sor kerülhet használatára.

## Nitrofilm volt...

München mellett egy nagy üzemen régi filmeket dolgoztak fel. A raktárhelyiségben az egyik alkalmazott megkísérelte egy 4-rab film meggyújtását annak megállapítására, hogy nitrofilm-e. Az volt! A próba következménye nagy tűz lett, amelynek ezernyi film esett áldozatul — az épület nagyobb részével együtt.

## A tűzoltósziréna pánikot okozott

Tampicóban (Mexikó) egyik este egy tűzoltósági gépjármű szirénázva vonult el egy zsúfolt mozi előtt. A nézők azt hitték, hogy a mozi elgyulladt és pánik tört ki. A vélt tűz elől menekülve, két férfit, két nőt és három gyermeket halálra taposott a tömeg. Több személy leugrott egy 6 méter magas erkélyről a földszintre. Részben súlyos sérülésekkel összesen 43 személyt kellett kimenteni.

## Hajótűz 70 halottal

Egy kis dél-koreai gőzösn 70 ember, köztük hét kislgyermek vesztette életét. Egy hajónas a szűk kabinjában fellékte az olajlámpát. A kifolyó, égő olaj maggyújtotta a padlót és másodpercek alatt égtek a száraz deszkafalak is. A tűz a fedélzet alatt levő utasokat mintegy elzárta, úgyhogy valamennyien ott pusztultak.

## Kissé túl messze ment...

Az argentinai Roco-vasút mozdonyból és 6 személykocsiból álló szerelvényének utolsó kocsija menet közben kigyulladt. A mozdonyvezető úgy látta helyesnek, ha a legközelebbi állomásra beviszi a vonatot, hogy a tűzoltóság beavatkozását megkönnyítse. Az állomáson azonban olyan „ügyesen” állította meg a vonatot, hogy a tűzoltóság az égő kocsit mellett a várócsarnokot sem tudta megmenteni a pusztulástól...

## Fekete macska — mint tűzjelző

Egy lakásban a kályhacsövet a kémény helyett a deszkafal mellett levő kéménynyílásig vezették, amelyben a gerenda meggyulladt. A tűz éjszaka tört ki. Amikor a kora reggeli órákban a ház fekete macskája izgatott viselkedéséből észrevették a tüzesetet, a lépcsőn már nem lehetett járn. A háztulajdonos fia kiugrott az ablakon, majd létra segítségével kimentette szüleit is.

## A „bűnös” gyufa

„A gyufadobozon levő borrekám volt iszákosságom oka” — védekezett Leon asszony Limogesben a bíróság előtt. A bíró a kiszabott büntetés mellé a következő jótanácsot adta: „A jövőben csak öngyújtót használjon!”...

## Érdekes kísérlet

Az amerikai hadsereg vegyi hadvezetési osztályának közleménye szerint a füstfüggönyök fokozott védelmet nyújtanak az atombomborobbanásoknál keletkező, gyújtó hatású hullámok ellen. A nevadai atombomba-kísérleteknél az ilyen mesterséges füstfüggönyökkel végzett kísérletek azt bizonyították, hogy a hő 90%-át felgötták. Az ilyen füstfüggönyök létesítése természetesen különbözik az előző cikkekre alkalmazott ködbősítéstől. Megállapították, hogy olaj elégetésével kb. 15 percig tartó hatékony füstfüggönnyet lehet előállítani.

## Modern tűzjelzők

A minnesopolisi (USA) tűzoltóság újszerű tűzjelzőkkel — a tűzjelző és a távbeszélő kombinációjával — végzett kísérleteket. A tűzjelző dobozán a tűzjelzés leadására nyíló ajtó mögött egy kar van, amelynek működtetése távirással jelzést vált ki. Az ajtó hátoldalán távbeszélő van. A hallgatós leemelése — amikor a tűzjelző karjának működtetése megszűnik — jelzést ad a hírközpontban, s megjelöli a tűzjelző-készülék helyét. A távbeszélő beszakadhat egyébként a hallgatós leemelésekor önműködően jön létre, s közvetlen üzenetkötést létesít.

## Tüzet okozott az árvíz

A kaliforniai partvidéken levő Long Beach-ban az árvíz benzint és olajat sodort magával. Amikor az árhullám áttörte a Ford-művek egyik szerelőműhelyének partmegerősítését, az üzemanyag a vízözeggel együtt az üzembe került. Itt több robbanás következett be, amelyek nyomán tűz keletkezett, úgyhogy az üzem főépülete teljesen elpusztult.

## Modern védőruha

Angliában az egyik cég a tűzoltósági védőruhákat újszerű anyagból gyártja. A készített ruhamodell egyrészes, hasonló a szerelőruhához, s a karokon és lábszárakon vékony övvel összefogható. Érdekes, hogy a nadrágot a csizmán kívül viselik. Az anyag egyébként nem engedti át a vizet — még a varrásoknál sem ázik át. Ugyanakkor viszont a levegőt átengedi, tehát a test jól szellőzhet.

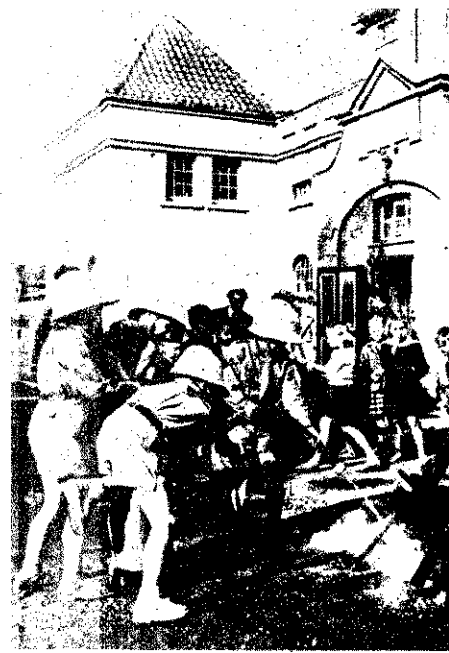

Gdańsk (Lengyelország) legfiatalabb cserkészrel a tűzoltással ismerkednek iskolájuk udvarán

## Tűzrendészeti kiadások Angliában

Lord Mancroft, a „Home Office” helyettes államtitkára szerint Angliában a tűzrendészetre fordított kiadások összege évenként 10 millió font sterling.

## Repülőtéren tűzvédelem Ausztráliában

Az ausztráliai kormány kiterjedt programot állított össze a repülőtéren tűzvédelem megvalósítására. 500 000 fontért gépjárműfecskendőket szereltek be — mégpedig 20 nehéz és 5 könnyű járművet. A nehéz járműveket víz (vizágyú), hab és szén-sav alkalmazására szerelték fel. A velük szállított felszerelések között két motorkérsz is van a fém vágására. (Ezeket a fűrészeket egyébként az USA tűzoltóságainál is bevezették.) Ez a nehéz jármű háromtengelyes és — 12 tonna súlyú ellentéren — még puha, homokos talajon is jó teljesítményt ad.

## Tűzoltóbrigád segít a városdiszifésnél a 200 éves brit uralom alóli felszabadulást ünneplő Malajföld fővárosában

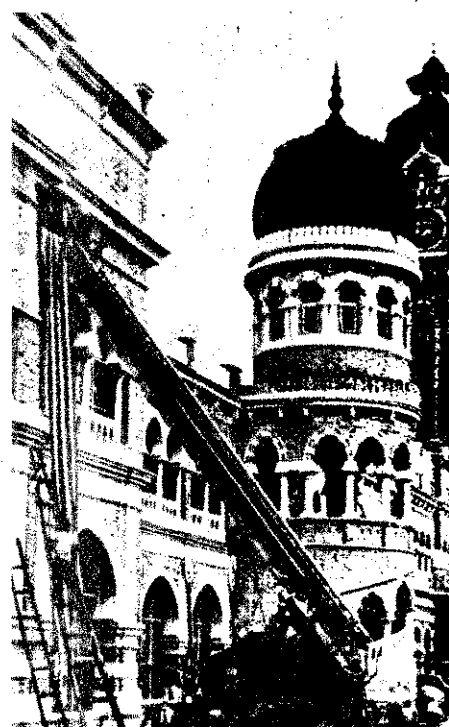

# Hírek

## A jó megelőző munkáért

A Csepel Vas- és Fémművek igazgatósága november 7-én számos tűzoltót megjutalmazott. Zámbo szd., Csene, Virágh, László, Ballangó és Mikita tórn., Szelka és Ebenhart úrn., valamint Mészáros és Kaszás szkv. elvtársak és a többiek jó munkáját bizonyítják, hogy ez évben mindössze 1770 Ft. volt a gyár tűzkára.

## Megérdemelték a jutalmat

A miskolci járás 22 községének önkéntes tűzoltóságai a mezőgazdasági idejében versenyben állottak egymással a betakarítás minél eredményesebb biztosítása érdekében. A nemrégiben megtartott értékelés során Lénárdaróc, Hodoscsány és Arló község tűzoltósága bizonyult a legeredményesebbnek, mért is mindhárom község tűzoltóparancsnoka 300-300 Ft pénzzutalomban részesült.

## A lakóházak tűzvédelméért

A VII. kerületi alosztály beosztottainak nem kis feladatot jelent a kerület sok ezer lakóépületének felülvizsgálása. Ezt úgy oldják meg, hogy rendszeres ellenőrzések mellett propaganda előadásokat is tartanak a házfelügyelőknél és szoros kapcsolatot építettek ki a kérményseprő-vállalattal is.

## 5500 forintos megtakarítás

A karcagi tűzrendészeti alosztályparancsnokság tűzoltói az ősz folyamán újrafestették laktanyájukat. A festést társadalmi munkában végezték, s ezzel, mintegy 5000 Ft-os megtakarítást értek el. Ugyancsak a közelmúltban építették fel rohampályájukat is mintegy 500 Ft-os költségmegtakarítással.

## Az öntevékenység szép példája

A pillszentiváni bányázem üzemű tűzoltói újszerű és leleményes megoldással vonulószerűt építettek. A vonulószer készítésének gondolatát az üzem területén levő igen rossz közlekedési viszonyok adták. Az új vonulókocsit egy „népes” (személyszállító) forgószármolyos alvázra építették úgy, hogy azon a kérészenlét ülőhelyén kívül valamennyi felszerelés is helyet kapott. A szerkocsi egyelőre vontatásos megoldású, de tervbe vették, hogy megfelelő áttételezéssel, motoros meghajtásra alakítják át. A szerépítést Marikó Béla úr. szd., parancsnok elgondolása alapján Klinger Ferenc úr. tórn., Köhliheffer Márton úr. tórn. és Morner Gyula úr. tiz. végezték társadalmi munkából.

## ELISMERÉS

A Csongrád megyei Hírlapban olvastuk: A Dérost Igazgatósága az évi tűzrendészeti munka értékelése alkalmával oklevelet adományozott a szegedi, a makói és a hódmezővásárhelyi állami egységeknek. Mint ismeretes, az Újszegedi Kendergyárban keletkezett tűz alkalmával a három egység odaadó munkája sok millió értékűt mentett meg népgazdaságunk számára.

## Az árova Mezőmgyer...

Ezzel a címmel olvastuk a Békés megyei Népiújságban megjelent tudósítást, mely arról számol be, hogy a lakosság értékes társadalmi munkával segítette a helyi tűzoltószerház felépítését. Szatmári Lajos VB-tükár, aki egyben a tűzoltóparancsnok is, örömmel újságozta az újságról, hogy nemrégiben egy 400-as kismotorfeszítendőt kaptak az osztályparancsnokságtól. „A tűzoltóság talán az egyetlen felsőbb szerv, amely állandóan látogat és segít bennünket” — mondotta Szatmári elvtárs.

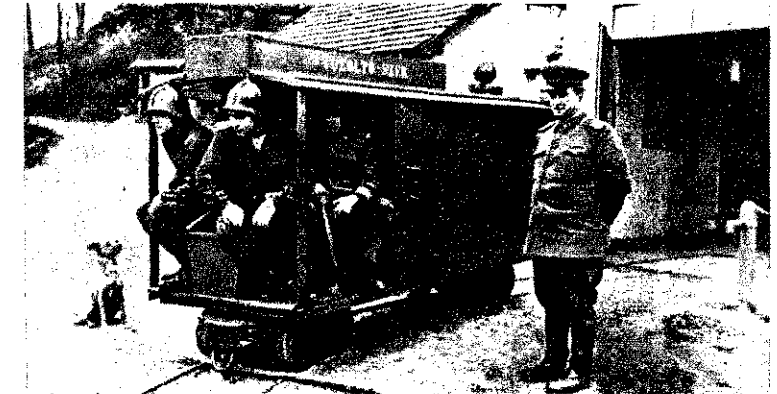

A pillszentiváni bányázem új vonulószerűje

## Ahol a KISZ segített

Sajóvamos községben nemrégiben avatták fel a község új tűzoltószerházát. Erdekessége a dolognak, hogy a szerházat a község KISZ-fiatalsági építették fel s azok is adták át a tűzoltóságnak.

## Jubileumi ünnepség Verpeléten

Verpelét község önkéntes tűzoltósága december elsején ünnepelte fennállásának 50 éves évfordulóját. Az ez alkalommal rendezett ünnepi közgyűlés rövid visszafüggelést tett a testület félévszázados tevékenységére s megemlékezett a testületi munka további feladatairól. A jubileum alkalmából a BM Országos Tűzrendészeti Parancsnokság vezetője a testületet és az önkéntes tűzoltóság három tagját — több évtizedes önzetlen szolgálatuk elismerésül — pénzzutalomban részesítette. A jól sikerült ünnepséget műsoros est és reggeliző tartó táncmulatság követte.

## Új szerházat avattak

(Tudósfüggelék)

A Szakmár községhez tartozó Öregtény-szállás, november 10-én avatták fel az új tűzoltószerházat. Mindössze négy esztendője alakult meg az itteni tűzoltótestület, s jelenleg tizenhat tagot számlál. Nagy eredmény ez, hiszen alig 250 lakosa van az itteni kis településnek. A szerházépítéshez a lakosság is hozzájárult; nemcsak közel 2000 forinttal töltötték meg a tanács részéről megszavazott 18 000 forintot, hanem 130 gyalognapszámmal és 43 kocsi-fuvarral is segítették az építkezést.

Kállósejében a helyi tűzoltótestület megalakulásának negyvenedik évfordulója alkalmával avatták fel a község harmadik tűzoltószerházát. Az ünnepség végén Irinyi Gábor, a testület egyik alapítótagja lelkes munkára buzdította a fiatalokat.

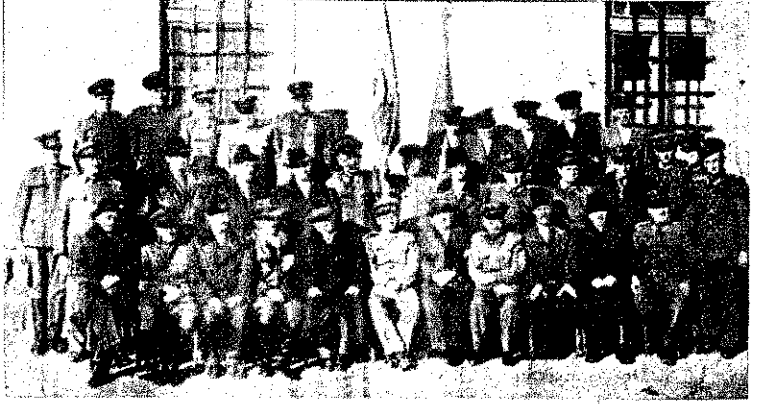

A jubiláló verpeléti testület

## Érdekes kezdeményezés

Békéscsantandrási és Kondoros község önkéntes tűzoltósága ez évben mintegy három-négy hold állami területet művelt meg a testületi vagyon gyarapítása céljából. A kollektív munka eredményeként a szentandrási községi tűzoltótestület vagyona csaknem 20 000 Ft-tal gyarapodott. A kondorosiak sem jártak rosszul: a jövedelemből a község valamennyi önkéntesének egyenruhát vásároltak.

Borsodszentgyörgy községbe a közelmúltban vezették be a villanyt. Ez alkalommal kedves kis ünnepséget rendeztek, amely egybeesett a község tűzoltószerházának felavatásával. A közös avatási ünnepségnek az a magyarázata, hogy a község tűzoltói is odaadó tevékenységet fejtettek ki a villanyozásnak előállításához szükséges faanyag kitermelésében, sőt a hálózat felépítésénél is.

A szarvasi tűzrendészeti alosztály beosztottai november 29-én befejezték a járás lakóházainak tűzrendészeti felülvizsgálatát. E nagyszabású társadalmi munkában az alosztály valamennyi beosztottja részt vett. Elkészültek a laktanya karbantartási munkálataival is: ennek során kifestették és kimezelték a laktanya helyiségeit, s szerházat és rohampályát is építettek.

A Veszprém megyei Gác községben november 24-én avatták fel az új, örszobával egybeépített tűzoltószerházat. A szerház építése során — a biztosított beruházási összeg mellett — mintegy 40 000 forint értékű társadalmi munkát végeztek a testület tűzoltói, s különbözően Csillag Sándor szkv., Imre János tiz., továbbá Szabó József és Pálkás Gyula örsvezetők tünkek ki áldozatkész tevékenységükkel.

A mezőtúri alosztály dolgozója a miniszteri számlára való készülődés során társadalmi munkával kimezelték és kifestették a laktanya helyiségeit és a szerházat. A festési és a meszelési munkálatokhoz szükséges anyagokról „öntevékenyen” gondoskodtak az elvtársak. Így mintegy 8000 ezer forintot megtakarítást értek el.

A szerházavatási ünnepség során a tűzrendészeti osztályparancsnokság vezetője Szőke Ida elvtársnőt, a helyi tanács VB tükárát és a kiváló munkát végző tűzoltókat osztályparancsnoki dícséretben részesítette; Cserháti Gyulát, a testület parancsnokát pedig alhadnaggyá léptették elő. Egyidejűleg átadta az osztályparancsnokság ajándékát, az új lajtlecskendőt. A BM Országos Tűzrendészeti Parancsnokság 1500 forinttal jutalmazta a kiváló munkát végző testületet.

## Az első napon ezer látogatója

Rövidesen megalakul a kultúrgárda is. Eddig tíz tűzoltó jelentette be, hogy részt kíván venni a kultúrcsoport munkájában. Úgy tervezik, hogy a kultúrgárda segítségével eredményesebb tűzrendészeti propaganda munkát végezhetnek és sok helyre van a várható bevételeknek is.

Nemrégiben Füzesabonyban mutatták be a Heves megyei tűzrendészeti kiállítás anyagát. A nagy gondallal készült kiállítás itt is sikert aratott: már a megnyitási napon ezernél több látogatója volt.

## Hat esztendő a Dózsa repülőklub

## Az „újonc” Kamlá állja a sarat

1961 novemberének utolsó napjainban néhány lelkes belügyi repülő megalkototta a DOZSA-repülőklubot. A DOZSA akkori vezetése méltányolta a repülni vágyó belügyi dolgozók törekvését és segítségükre volt a klub függetlenített státuszának biztosításában, a háború alatt elpusztult gödöllői repülőtér kiszáraztatásában és felépítésében.

Az első évek jórészt a repülőtéren végzett társadalmi munkával teltek el. Az áldozatos munka eredményeként felépült a hangár, s a gödöllői teli és árkokkal barázdált homokfolyatagot pázsitos, kiváló repülőtérré „varázsolták”.

Aki tudja, hogy a repülés a legkölségesebb sportok egyike, annak bizonyára hihetetlenül hangzik, hogy egy klubot két esztendőig is fenn lehet tartani minden költségvetés nélkül. Pedig így volt... A DOZSA-repülőklub 1963-ban és 54-ben költségvetés nélkül, 1965-ben 8000, 1966-ban 27 000, 1967-ben pedig mindössze 21 000 Ft-ból gazdálkodott, ugyanakkor, amikor más klubok évi 150 000-200 000 Ft-os költségvetéssel rendelkeztek. S ha mind-ehhez még azt is hozzávesszük, hogy hat esztendő után ma már valóban teljesítményképes repülőgárdával büszkélkedhetnek, s emellett egytornyos I-II-III. osztályú minősítések és modellezők az 1966-os kilenc világrekord közül ötöt szereztek — akkor méltán ányújt-hatjuk az elismerés babérját Kertész Károly r. szds., Takács István r. szds., Varga László r. fhdgy., Takács Péter r. tórn., Pál Péter r. tórn., Bana Zsigmond r. ny. tórn. elvtársaknak, s mindazoknak, akik velük együtt fáradságot nem ismerve, minden szabad idejüket feláldozva, éveken át szívósan munkálkodtak a mostoha körülmények között működő klub felvirágoztatásán.

A hat év küzdelmes, önzetlen munkája végeredményben csak most gyümölcsözők majd, igazán, hiszen a repülésben hat esztendő igen rövid időnek számít. A DOZSA-repülőklub minden kétséget kizáróan megbizonyította életképességét, s azt, hogy valóban megérdemli a támogatást. Különösen most lesz rá szüksége, amikor gazdag tervvel szándékozik néldválni az elkövetkező évrnek. A terv megvalósítása komoly feladatot ró a klub vezetőségére és minden tagjára. Csak abban az esetben küldhetnek eredményesen, ha a DOZSA vezetői — mint eddig tették — továbbra is szívügyüknek tekintik a belügyi repülés sorsát és jövőjét, amely minden bizonnyal nem marad majd adós az eredményekkel. Ezeknek a gondolatoknak a jegyében köszöntik a hat esztendő klubot és további munkájukhoz még sok repülőst kívánunk.

## Hagyományos sporttalálkozó

Zalaegerszegen november 17-én hagyományos sporttalálkozó keretében mérték össze erejüket Zala és Vas megye sportkedvelő tüzoltói. A versenyszámok között röplabda, teke és sakk szerepelt. A verseny során röplabdában a Vas megyei csapat (Babos szkv., Horváth szkv., Pécz órn., Szabó szkv., Tóth órn., Varga szkv., Simon szkv.) 3:0 arányban diadalmaszkodott a zalalaki felett; a sakk-bajnokság szintén a Vas megyeiek (Pethő szkv., Varga szkv., Szendi tñ., Egyed szkv., Patonai szkv.) 37:10 arányú győzelmet eredményezett, míg tekeben — hat pontkülönbséggel — a zalai csapat (Sipos, Toplak, Komáromi, Horváth, Jánoki, Poller, Németh) bizonyult jobbnak.

A komlói tűzrendészeti alosztály röplabdacsapata az ősz folyamán az NB III-ba nevezett be. Az „újonc” röplabdacsapat eddigi szereplése sikeresnek mondható: öt mérkőzésből háromt megnyert s csak két ízben szenvedett vereséget. Legutóbb pi. a bajnokság esélyesét, a pécsi Dózsa Petőfi-csapatát fektette kétvállra, főlényes — 3:0 arányú — győzelemmel.

## JÓ SPORTKAPCSOLAT — élénk sportélet

A mezőkövesdi tűzrendészeti alosztályon változatlanul élénk sportélet folyik. Sporttevékenységük eredményességét növeli, hogy edzéseiket és rendezvényeket a helyi rendőrséggel és a járási Honvéd Kiegészítő parancsnokkággal közösen bonyolítják le. A memrégiiben befejeződött BM-bajnokságban is — ahol meglehetősen szép eredményt értek el — a rendőrséggel közösen indultak.

Több esetben rendeznek közös Sportnapokat, ahol főleg lövészetben, asztaliteniszben, röplabdában és salkban mérlik össze erejüket. Ilyen alkalmakkor őszény versenydíjakat is tűznek ki s a legjobb eredményeket elérőket díjazásban részesítik.

## Nem hiába készültek...

A balassagyarmati tűzrendészeti alosztály tüzoltói nagy szorgalommal készültek a BM-bajnokság küzdelmeire. Minden lehetőséget felhasználáltak a felkészülésre, sőt még a szabad nappól történő edzéseket is bevezették. S a szorgalmas készülődés meg is hozta a gyümölcsét: a versenyek során röplabdában egy első, súlydobásban egy első és egy második, gránátdobásban, távolugrásban és 100 m-es síkfutásban pedig egy-egy második helyezést értek el.

## Amire a BM-bajnokság tapasztalatai figyelmeztetnek

Egységeink — mint erről több ízben is beszámoltunk — szép sikereket értek el az idei BM-bajnokságokon. 4318 alkalommal állt rajthoz tüzoltó-versenyző az egyes sportágakban, s ez túlság nélkül, igen jó eredmények tekinthető.

Öröndetes jelenségnek tartjuk azt is, hogy a múlt évhez viszonyítva, atlétikában, céllövészetben, röplabdában és labdarúgásban egyaránt emelkedett a résztvevők száma. (Sajnos, az úszásról nem mondhatjuk el ugyanezt.)

Ha azonban a versenyek átlag-eredményeit vizsgáljuk, megállapíthatjuk, hogy a magasugrásban elért 115 cm-es, a súlylökésben 680 cm-es, a 100 méteres síkfutásban 15 mp-es teljesítményeinkkel korántsem lehetünk elégedettek. Ilyen eredményeket ugyanis 15-16 éves fiúk is elérnek. Ez a tény arról tanúskodik, hogy — nemcsak sportszempontból — az eddiginél jóval többet kell foglalkoznunk a beosztottak fizikai erejének és állóképességének növelésével. Felelőleges bizonygatnunk, hogy egységeink ütőképessége szempontjából korántsem lehet közömbös az a tény, hogy a bajnokságon részt vett tüzoltók zöme — közepes gyorsaság mellett — nem tudta végig futni a 800 métert.

Jó lenne, ha okulnánk a BM-bajnokság ezirányú tapasztalataiból is és jövőre nemcsak a résztvevők számát tekintve legyünk az elsők között, hanem eredményeinkkel is.

# fejtoró

## GIUSEPPE VERDI

1813-ban született Verdi, aki már fiatal korától egyre-másra alkotta a forradalmi lendületű műveket, melyek nemcsak a zene szépségével

ragadják el a hallgatóságot, hanem bátran kimondott igazságukkal is hiszen elvük: fegyverbe a szarnoltság ellen!

### VIZSZINTES SOROK:

1. EZ JELLEMZI VERDI MŰVEIT (folytatása a függőleges 40., 1., 6. és 46. sz. sor). 17. Nótával. 18. q!!! 19. Zamat. 20. Térkép. 21. A jég teszt. 22. VERDI EGYIK MŰVE. 23. Ész. 24. Kevert rák!!! 25. Az Adriai-tenger melletti kikötő (névelővel). 27. Klisköcsög-féleség. 30. Kevert mák. 31. Vissza: magas építmény. 32. Egymás után. 34. A.E. 36. Vissza: történetet mond. 37. Ilyen a Balaton jege. 38. És — latinul. 39. Vissza: becézett női név. 41. GJL. 42. Folyadékban higit. 43. Dohányos teszt. 44. Keverten — benyit. 47. Enekére. 48. Vissza: eszlik. 49. Női név. 51. Szín — visszafelé. 53. Területviszi. 54. Majdnem ajánl! 55. Végtag (az első betű feleslegesen kettőzve). 56. Élettel teszt! 57. Volt egyesületünk rövidítése. 58. Két szó: német betűi fonetikusán és nagy futómadár. 60. Két szó vissza: folyó spanyolul és mondatrész. 62. Mond valamit. 64. MPC. 65. SSM. 66. A bor, a sör, és a pálinka — de a tej is az! 68. Nem ülő. 69. Fővárosi Atlétikai Club. 70. Ismert régi labdarúgó-játékos. 72. AEA. 73. Vissza: jármű. 74. Vajon áll! 76. Érzékszerv. 77. Labdarúgó-játékos teszt. 78. Van ilyen vásár is! 80. Rakása. 81. Ez ellenőrzl a minőséget. 82. Két szó: kártyalap és folyó spanyolul. 83. Vissza: ételt ízesít. 85. Magánhangzólanul — vét. 86. Irányrész!!! 88. Van vezetek és kereszt. 90. IO. 91. Női név. 93. Rag. 94. A.E. 95. Folyó. 96. Nem ide. 97. Utóirat latin rövidítése. 98. Állatlakás. 99. Néha csal (névelővel)!. 100. Nyírfés. 101. Két szó vissza: úgydarab és van ilyen folyadék is.

### FÜGGŐLEGES SOROK:

2. Megjéid — de vissza! 3. Form. 4. LIN. 6. Énekhang. 7. Hibáztafor. 8. Keres. 9. Sokan szeretik ezt a flyadékokat (vissza). 10. Hegység. 1. Emlékmű, műalkotás. 12. NEVE EGYÜTT EMLÉGETIK EZEKKE AZ OLASZ SZABADSÁGHŐSŐI KEL. 13. Van ilyen olaj is. 14. TL. 15. Nem én alám! 16. Két-két azom mássalhangzó. 25. Négy részre osztott (névelővel). 26. A második v lágháború egyik nagy csatája volt. 28. Folyó, spanyolul (az első betű feleslegesen kettőzve). 29. Fűtő-alkalmatlanság. 31. Vissza: kettő betű. 33. Tagadás — idegen nyelve (fonetikusán). 35. Nyugat. 38. Nygion sokat. 43. A nyáron sok ilyen volt a Balaton mellett. 45. AZ ELS DALMŰVE ÉS AZ EGYIK MONIMENTÁLIS NAGYOPERAJA. 50. világit. 52. Vissza: táplálkozol! Megszünteti az égést. 61. Azon magánhangzók. 63. Magánhangzólan Zóli!!! 67. Fa része (ékezet hiány). 70. Az elefánt testrésze. 71. Király teszt. 75. Házállatot. 76. Vissza: kicsi, de erős. 84. Időmérés. 85. Vissza: a dísznövélet követi. 87. ÉDDO. 92. Becézett női név.

Megfejtési határidő: 1967. december 20.

Megfejtésük be kell küldeni a vizsintes 1., 22. és a függőleges 12., 46. sz. sorokat.

A helyesen megfejtők között minden gyedvényként jutalmakat sorsolunk.

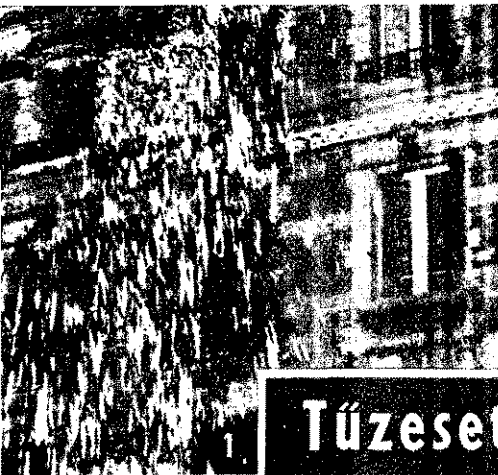

## Tüzesetek a világ különböző részein



1. Látványos felvétel a legnagyobb Belfort-i szálloda, az „Aranyhordó” égéséről. Az igazgató és az egyik főpincér lélekjelenlétének köszönhető, hogy azt a 200 gyermeket, akik az elmúlt évben éppen egy karácsonyfa-füstpelyven vettek részt, a legnagyobb rendben sikerült még idejében kivinni az épületből.

2. Egy Manhattan-i (New-York) tüzeset alkalmával, hogy a létrákat használhassák, a tűzoltóknak először jégtörő munkát kellett végezniük.

3. Tűzvész egy Denver-i (Kolumbia) papírnagyüzemben. (1956. szeptember 9.)

4. Tömlők sokasága egy Harlem-i (New-York) tűzvézsnél, melynek oltása során 9 tűzoltó sérült meg.

5. 1957. január 24-én egy robbanás folytán hekövetkezett tüzvész pusztított a Bethel-i (Connecticut) magnéziumüzemben.

6. Nagyarányú tűz pusztított 1957. január 24-én egy New-Haven-i (Connecticut) ruhagyárban.

7. Tűz ütött ki egy New-Haven-i (Connecticut) konfekció nagyüzemben (1957. január 24).

8. San-Carlos-ban (Kalifornia) 1956. október 14-én tüzvész áldozata lett az Ohio-Building, a nagy 1915. évi Panama-Pacific kiállításra emlékeztető utolsó épület.

9. Tűzvész a nyugat-berlini központi rendőrlaktanya ruharaktárában. (1956. november 22.)

