

MAGYAR TŰZOLTÓ

*Éber örködéssel
köszöntjük
az újesztendőt!*



felhívás

AZ ELŐFIZETŐKHOZ

Lapunk előállításának, pontos, időbeni terjesztésének biztosítása megköveteli

az előfizetésekre, megrendelésekre és a változásjelentésekre vonatkozó irányelvek pontos betartását. Az eddigi tapasztalatok szerint

sok a pontatlan előfizetés, gyakori a késedelmes megrendelés

s nem egy esetben előfordul a változási jelentések késedelmes beküldése. Mindezek komoly mértékben gátolják a terjesztési munkát s amellet sok bosszúságot okoznak olvasóinknak.

A fenti hiányosságok megszüntetése érdekében

az alábbiakra hívjuk fel olvasóink figyelmét:

1.

Az utólagos elszámolás rendszerét mind az egyéni, mind pedig a csoportos előfizetéseknél megszüntetjük és lapot csak előzetes befizetés ellenében küldünk. Az előfizetést — megrendelést — minden esetben a tárgyhónapot megelőző hónap 15-éig eszközöljék.

2.

Az egyéni előfizetők — tekintve, hogy viszonylag alacsony előfizetési összegről van szó — lehetőleg éves, féléves vagy negyedéves megrendeléseket eszközöljenek.

3.

A befizetés minden esetben bíncó csekken, a 151 110—K 95 csekkszámra történjen.

Felhívjuk kedves olvasóink figyelmét, hogy

1958 január 1-től

csakis a fenti irányelvek betartása mellett küldünk lapot, illetve vesszük figyelembe a lapelőfizetéssel kapcsolatos igényeket.

SZERKESZTŐSÉG

A Baranya megyei állami tűzoltó egységek pártszervezetei — igen helyesen! — nagy előszeretettel ápolják a felajánlási- és versenymozgalmat. Nemrégiben pl. a szigetvári alosztály kommunisztáinak kezdeményezésére valamennyi egységen lelkes társadalmi munka indult a laktanya és a körlet szépítése érdekében. E kampány során „megcsinosodtak”, barátságosabbá és otthonosabbá váltak a laktanyák, s ez a munka ugyanakkor mintegy 20—22 ezer forint megtakarítást is eredményezett.

Most újabban a sikkói alosztály pártszervezete hívta ki versenyre a megye többi tűzoltó pártszervezetét, illetve egységét.

Párt- és KISZ-szervezeteink életéből

E verseny célja: a lakóházak tűzrendészeti felülvizsgálatának időbeni és eredményes végrehajtása. A versenyfelhívást valamennyi egység megvitatta és elfogadta.

A fehérgyarmati alosztály KISZ-szervezete a múlt év decemberi taggyűlésen határozatlanul döntött arról, hogy karácsonykor — az eddig befizetett tagsági díjakból — megajándékozza az alosztályon szolgálatot teljesítő elvtársak kisgyermekét. Az elgondolást tett követte, s karácsony előestéjén 26 kisgyermek játszadozott önfeledten a KISZ által ajándékozott szerény, de kedves játékokkal. Igen jelentős azon határozatuk is,

melynek értelmében valamennyi KISZ-tag hathatósan segíti — patronálja — a lakóhelye szerint illetékes KISZ-szervezet munkáját, különös tekintettel a KISZ országos értekezlete határozatának végrehajtására. E munkának még csak a kezdetén tartanak, de máris minden jel arra mutat, hogy igen eredményes lesz.

*

A székesfehérvári alosztály KISZ-szervezetének kultúrcsoportja sora felkeresi azokat a területéhez tartozó községeket, amelyekben „gyengékedük” vagy egyáltalán nincs önkéntes tűzoltótestület. Eddig két községben rendeztek műsort, s a bevétel teljes összegét a testületnek ajánlották fel.

Rövidesen felépítik rohampályájukat is s úgy tervezik, hogy városuk jobb megismerése céljából egy tapasztalt is készítenek. Megelőző tűzrendészeti kiállítás szervezése is szerepel a fehérvári KISZ-fiatalok terve között.

TARTALOM:

Újszerű, érdekes, tanulságos	oldi
Megjelent a Tűzoltási Szemle	— — — — —
Új színfolttal gazdagodott szolgálati életünk	— —
A szerkesztőség postájából	— — — — —
Budapesti hétköznapiak	—
Kevesebbet, de jobban...	—
Beépített tűzvédelmi berendezésekkel kapcsolatos problémák	— — — — —
Tűzek oltása erős fagy esetén	— — — — — 1
Mindig tudta a kötelességét	— — — — — 1
Ne legyen még egyszer Rudabányácska!	— — — — — 1
A tűzoltótestületi vezetőségeket újráválasztó közgyűlések sikeréért!	— — — — — 1
Nagykátán láttuk	— — — — — 1
Téli esteken...	— — — — — 1
Ismerjük meg a Tűzoltó Múzeumot!	— — — — — 1
Tűzoltóélet a baráti országokban	— — — — — 2
Fejtörő	— — — — — 2
Az 1957. évben megjelent cikkek összesítő jegyzéke	— — — — — 2

Jutalomlátogatás

A BM Országos Tűzrendészeti Parancsnokság vendégeként 1957. december 12—13-án Budapestben tartózkodott a Borsod megyei Bodrogkeresztúr, Vas megyei Horvátzsidány és a Győr megyei Mihályi községi öt-öt — a területfelelősi munkában javuló eredményt elér — községi önkéntes tűzoltója A népes kis csoport két napon keresztül megtekintette Budapest nevezetességeit és a Tűzoltó Múzeumot. A derek önkéntesek élményekkel gazdagodva tértek vissza községükbe.

MAGYAR TŰZOLTÓ

A magyar tűzoltóság folyóirata. Szerkeszté a szerkesztőbizottság.

Felelős szerkesztő:

Beszteri Lajos

tűzoltószázados

Felelős kiadó: Közgazdasági és Könyvkiadó igazgatója.

Szerkesztőség:

V. József Attila u. 2-4.

Telefon: 121—710.

Szerk. bev. számla: 151 110—K95

Zrínyi Nyomda, Budapest.

Felelős: Bolgár Imre.

Olvasóink figyelmébe!
A Magyar Tűzoltó megjelenik havonta.
Egy példány ára 1.— Ft.
Évi előfizetés: 12.— Ft.
A megrendelés a szerkesztőség címére kell küldeni.

A népert
fűzőn-óízen át!

MAGYAR TŰZOLTÓ

A MAGYAR TŰZOLTÓSÁG FOLYOIRATA

X. évfolyam, I. szám

1958. január

A BM Országos Tűzrendészeti Parancsnokság Vezetőjének újívi üdvözlete

A 1958-as új esztendő alkalmából
öntöm az ország valamennyi ál-
, községi önkéntes és üzemi tűz-
ját, s szeretett hazánk tűzbizton-
érdekében kifejtett további
kájukhoz erőt, egészséget és si-
kben gazdag, boldog új eszten-
kívánok.

egyen az 1958-as év szocialista
ink további erősödésének, a te-
tő, tartós békének és barátság-
s a nemzetközi feszültség eny-
sének esztendeje. Emelkedjen
bb tűzrendészeti szerveink tevé-
ységének színvonala s az új esz-
lő válják tűzrendészeti munkánk
reinek bő forrásává.

udapest, 1958. január 1.

Dr. MICSKÓ RUDOLF
tűzoltóezredes,

a BM Országos Tűzrendészeti
Parancsnokság Vezetője

MAGYAR TŰZOLTÓ

valamennyi
kedves olvasójának
boldog újesztendőt
és erőt, egészséget
kívánunk!

SZERKESZTŐSÉG

Sok sikert és boldog újesztendőt!

Ismét egy új esztendő küszöbére léptünk: mögöttünk az 1957-es, előttünk az új, az 1958-as év. Még elevenen élnek bennünk az „örög” év eseményei, változatos és nehéz küzdelmei, jelentős eredményei, de jobbara már a jövő felé tekintgetünk: Vajon, mit hoz az új esztendő, milyen feladatokkal kell megbirkóznunk, s egyáltalán lesz-e lehetőségünk és elegendő erőnk ahhoz, hogy eredményekben gazdag munkát végezzünk? A bizakodás és a szorongás érzete váltakozik bennünk, de végülis az előbbi kerekedik felül: bizakodóan és magabiztosan tekintünk az új esztendő elé. S erre minden okunk és alapunk megvan.

Az elmúlt esztendő nem volt könnyű, hiszen a minden területen pusztító ellenforradalom után kellett ismét talpraállanunk. De sikerült! A népünk békéjéért, boldogabb életéért folytatott harc — melynek élén az MSZMP és a forradalmi munkás-paraszt kormány állott, s melyet önzetlenül támogatott a baráti országok népe — meghozta a maga gyümölcsét. Az ellenforradalmi erők szétverése után rövid idő alatt — „egyesek” számára szinte hihetetlenül gyorsan — megszilárdult országunk politikai, gazdasági és társadalmi rendje, s ma már megerősödvé, magabiztosan haladunk ismét tovább a szocializmus építésének útján.

Eredményesnek bizonyult a tűzoltóság erkölcsi és politikai egységének, szolgálati felelősségének s általában a tűzrendészeti munka hatékonyságának helyreállítására irányuló törekvésünk is. Igaz, ez sem volt könnyű, hiszen sok nehézséggel és számtalan problémával kellett megbirkóznunk. De sikerült! Sikerült, mert tűzoltóink, tisztihelyetteseink, tisztjeink és parancsnokaink zöme nem riadt vissza a nehézségektől s pártszervezeteink segítségével aránylag rövid idő alatt rendet teremtettek portájukon. S ma már ott tartunk, hogy egyre inkább erős, fegyelmezett, hivatása tudatában lévő, a párt és a kormány politikájához hű tűzoltósággal számolhatunk.

Jóllehet a nemzetközi helyzet változatlanul bonyolult s jellemzője a béke és a háború erőinek kemény, elszánt küzdelme — mégis minden reményünk megvan a békés, nyugodt életet illetően. A békétábor — élén a Szovjetunióval — sokkal hatalmasabb és erősebb, mint valaha, s nincs olyan erő, amelyik győzedelmeskedhetne felette. Ezért is fogadtuk határtalan bizodalommal Hruscsov elvtársnak a múlt év december 20-i, a Szovjetunió Legfelsőbb Tanácsa ülészakán mondott beszédét, melynek befejező szakaszában hangsúlyozta: „Mindent meg fogunk tenni, hogy a beköszöntő 1958 békés év legyen!”

Minden alapunk és lehetőségünk megvan tehát ahhoz, hogy az elkövetkezendő 1958-as évben újabb eredményekkel gazdagítsuk szocialista építésünk ügyét. Ugyanakkor minden feltétel adva van ahhoz is, hogy mi, tűzoltók derekas munkát végezzünk. Rajtunk tehát a sor! Mutassuk meg, hogy alkalmasak vagyunk a legnehezebb feladatok végrehajtására is, és hogy nem hiába élvezzük pártunk és kormányunk, dolgozó népünk bizalmát.

Az új esztendő legfontosabb feladatait latolgatva, kétségkívül első helyen áll a tűzoltóság tagjai erkölcsi-politikai egységének és fegyelmi állapotának további következetes szilárdítása. Jóllehet e téren vannak eredményeink, de korántsem tartunk a kívánt követelményeknél — különösen fegyelmi vonatkozásban! Most, amikor a legkeményebb forradalmi fegyelemre van szükség, az ilyesmit nem tűrhetjük meg! Éppen ezért rendkívül fontos, hogy a vezetők és a parancsnokok — a belügyminiszter elvtárs 50. sz. parancsának szellemében — állandóan figyelemmel kísérjék egységük fegyelmi helyzetét, s minden esetben keményen és következetesen lépjenek fel a rendet és a fegyelmet megsértőkkel szemben.

Semmiel sem marad el e mögött népgazdaságunk ipari és mezőgazdasági objektumainak, középületeinek, s nem utolsósorban a lakóházak tűzvédelmének fokozott biztosítása. Eredményeink e téren is biztatóak, de nem kielégítőek. Még mindig sok a felületes határozat, több helyen lemaradást tapasztalhatunk a határozatok végrehajtásának ellenőrzésében, sőt nem minden esetben megfelelő a tüzeseteknél történő beavatkozás sem. Mindezek olyan fogyatékoságok, melyeket odaadó, lelkiismeretes munkával és a szakmai felkészültség állandó növelésével aránylag rövid idő alatt megszüntethetjük, csak akarnunk kell.

Ugyancsak fontos feladat ebben az évben a községi önkéntes tűzoltóságok további erősítése is. Ez a feladat már most az év elején jelentkezik — mégpedig a községi önkéntes tűzoltótörségek vezetőségének újjáalakításánál.

Igen sok és fontos feladat áll előttünk az elkövetkezendő évben. Mi most csak a legfontosabbakat említettük meg — sőt azokat is csak nagy vonalakban. Nem is volt célunk a feladatok részletes ismertetése, hiszen azok csaknem egészükben ismeretesek valamennyiünk előtt. A hangsúly inkább a feladatok végrehajtásán van, az pedig elsősorban a területre hárul. Tűzoltóinkon, tisztihelyetteseinken, tisztjeinken és parancsnokainkon múlik tehát elsősorban a feladatok végrehajtásának sikere. De nem utolsósorban a párt- és KISZ-szervezeteinken is múlik, melyeknek legfontosabb feladatuk, hogy a kommunistákat és a KISZ-fiatalokat mozgósítsák a feladatok végrehajtására. Bizunk abban, hogy tűzoltóságunk tagjai megértik az 1958-as esztendőben reánk váró munka jelentőségét s mindent megtesznek a tűzrendészeti és tűzoltási munka további javítása érdekében. Ehhez kívánunk sok sikert és boldog új esztendőt!

Megjelent a Tűzoltási Szemle

ÚJABB KÖNYVTERMÉKKEL BŐVÜLT, gazdagodott a tűzoltóság — még igen sok tekintetben fejlesztésre váró — szakirodalma: megjelent a Tűzoltási Szemle első száma.

A Tűzoltási Szemle megjelenését nagy érdeklődés és várakozás előzte meg. Ez érthető is, hiszen nagyobb bel- és külföldi tüzesetek feldolgozásával kapcsolatos szakirodalom és dokumentáció úgyszólván ismeretlen volt a tűzoltóság tagjai előtt. S hogy ez a körülmény nem éppen kedvező hatást gyakorolt, főleg a mentő tűzrendészet elméleti és gyakorlati továbbfejlesztésére — az bizonyos. Éppen ideje volt tehát a jelentősebb tüzesetek irodalmának és dokumentációjának feldolgozása és közlésre bocsátása.

A TŰZOLTÁSI SZEMLE KÖZLEMÉNYEI és ábrái között lapozgatva, azokat tanulmányozva — feltétlenül arra a megállapításra kell jutnunk, hogy a szerzők és a szerkesztők jó munkát végeztek. A közlemények érdekesek, szerfőltt tanulságosak, az ábrák világosak, könnyen áttekinthetők; minden tekintetben sok, főleg módszerbeli segítséget nyújtanak a tűzoltás vezetéséhez (e területen még eléggé nagy a lemaradás), de általában a tűzoltás gyakorlati munkájának megjavításához. Különös érdeme a Szemlének, hogy a Tűzoltási Szabályzat viszonylag száraz és általá-

nos tételeit részletesebben és — s ez nagyon fontos! — a való élet gazdag tapasztalatai alapján magyarázza. Rendkívül érdekes és hasznos a „Technika a tűzoltás szolgálatában” c. fejezet is, melyen keresztül az olvasók megismerkedhetnek az új szerek és felszerelések műszaki leírásával, működési elveivel, azok kezelésével és karbantartásával.

MINT A KÖNYV ELŐSZAVA IS MEGJEGYZI, előfordulhat olyan közlemény, amely nem tisztáz érdekes vagy lényegesnek látszó körülményeket. Való igaz, hogy a Szemlének lehetnek — s vannak is — fogyatékságai. Ezen nem is csodálkozhatunk, hiszen végeredményben úttörő munkáról van szó. Meg vagyunk győződve azonban arról és határozottan állítjuk, hogy a Tűzoltási Szemle — az esetleges hibák és fogyatékságok ellenére is — rendkívül hasznos és minden tekintetben nagy hozzájárulás a tűzoltóság — főleg — tűzoltási munkájának fejlesztéséhez.

AZ A TÖREKVÉS AZONBAN, melyet a BM Országos Tűzrendészeti Parancsnokság s a szerkesztők kollektívája a Tűzoltási Szemle összeállításával és közlésére bocsátásával kapcsolatban kitűzött, csupán a Szemle esetenkénti megjelentetésével még nem válik valóssá. A közölt tüzesetleírások és dokumentációk, s az egyes tanulmányok

ugyanis egymagukban még nem oldják meg a problémákat. Arra van szükség, hogy elsősorban tűzoltótisztjeink, de általában mindazok, akik mentő tűzrendészeti munkában érdekeltek, feltétlenül használják fel, illetve alkalmazzák gyakorlati tűzoltási munkájukban a Szemleben közölt tanulmányozása során nyert tapasztalatokat. Ugyanakkor nem kevésbé fontos a közlemények figyemes, kritikus tanulmányozása, a tanulmányt végzők megbízható, alapos munkája és az egyes tüzesetek precíz, szakszerű leírása. S ami a kritikát illeti: vi lamennyi olvasótól — s nemcsak a egyes közleményekben személy szerint érintett elvtársaktól — elvárjuk, hogy komoly, megfontolt észrevételekkel, bírálatokkal éljenek a Tűzoltási Szemle összeállításával és anyagával kapcsolatban. Csakis mindezek figyelembevételével és megvalósításával érhetjük el, hogy a Tűzoltási Szemle betölti hivatását s jelentős fejlődést eredményez a tűzrendészeti, de különösen a mentő tűzrendészeti munkában.

Mi — a Magyar Tűzoltó olvasói nyelében is — szeretettel üdvözljük elkészítésének alkalmából a Tűzoltási Szemlét és eredményes munkát, sok sikert kívánunk nagy és jelentőségteljes célkitűzéseinek megvalósításához.

SZERKESZTŐSÉG

25 éves a hévizi tűzoltótestület

A hévizi községi önkéntes tűzoltótestület 25 éves fennállása alkalmából 1957. december 15-én jubileumi közgyűlést tartott. Az ünnepség fényét emelte, hogy ezen a napon avatták fel a mintegy 27 ezer forint értékű társadalmi munkával kibővített kultúrház-honukat.

Az ünnepséget Varga Kálmán, a testület elnöke nyitotta meg, majd Krikó József községi VB-elnök elvtárs méltatta a jubiláló testület érdemeit. Ezt követően Puskás Sándor tű. fhdgy. osztályparancsnok, majd Délezeg Béla tű. őrgy., a Veszprém megyei osztályparancsnokság vezetője tolmácsolta az alosztály-, illetve az osztályparancsnokság elismerését. Varga Kálmán, a testület alapító tagja és jelenlegi elnöke, Horváth János alapító tag, valamint Effinger Károly, Benedek József, Sz. Németh János és Varga Jenő elvtársak, a testület régi, kipróbált harcosai elismerő oklevelet kaptak. Janovics Ernő tűzoltóparancsnok elvtársat pedig kiváló szervező és irányító munkájáért az elis-

merő oklevél mellett soronkívül hadmaggá léptették elő.

A jutalmak átadása után Szedő Pál elvtárs, járási tanácselnök tolmácsolta a járási pártbizottság és a tanács elismerését az egybegyűlteknek, majd további lelkes munkára buzdította a testület tagjait. A bensőséges ünnepségen a résztvevők kinyilvánították, hogy egyváltétnak a Békéskülvánnal, és a közgyűlés megbízta a testület titkárárt, hogy erről értesítse a Hazafias Népfront megyei elnökséget.

Az ünnepi közgyűlést dísz-ebéd, majd reggelig tartó táncmulatság követte.

Örömmel és jóleső érzéssel fogadtuk

Mindenekelőtt köszönetet mondunk felettes szerveinknek a tűzrendészetről szóló 4/1957. (XI. 19.) BM számú rendelet elkészítéséért és kiadásáért. Már nagyon régen vártuk e rendelet kiadását, mert nagyon megkönnyíti és minden bizonnyal eredményesebbé te-

szí munkánkat, s egyben az egész tűzoltóság tevékenységét is.

Hálás köszönetet mondunk a „Magyar Tűzoltó” decemberi számában megjelent „Becsüljük meg őket!” c. cikk írójának és a szerkesztőségnek is a cikk közléséért. Igazán jóleső érzéssel olvastuk a megleghangú sorokat, melyekben önkéntes munkánk elismerése jut kifejezésre.

Meg kell mondanunk egyébként, hogy az utóbbi időben egyre kevesebben vannak, akik felületesen „elnéznek” a községi önkéntes tűzoltóságok tevékenysége felett és semmibeveszik azok munkáját. Persze, még mindig akadnak, akikről több megbecsülést és elismerést várnánk. Arról sem feledkezhetünk meg viszont, hogy még sorainkban is akadnak olyanok — sajnos! —, akik csak vallják magukat önkéntes tűzoltónak, de gyakorlatilag semmit sem tesznek annak érdekében, hogy ezt a tisztséget kiérdemeljék. Ezekről azt kérjük, hogy sürgősen változtassanak magatartásukon, dolgozzanak becsületesen s igyekezzenek kiérdemelni ök is az elismerést.

A hivatásos tűzoltóktól pedig

— különösen azoktól, akik még mindig csak „félvállról” kezelnek bennünket — azt kérjük kezeljenek „testvér”-ként, és sék meg problémáinkat s minden eszközzel segítsenek bennünket — de különösen az elmaradottakat! — a feladato végrehajtásában. Csak így, közös erővel érhetjük el, hogy mielőbb felrúzzuk közömbösségünk, és tehetetlenségünk, elmaradottakat, s tovább emeljük a községi tűzoltóságo munkájának színvonalát.

HELVÉDY JÁNOS

községi önkéntes tűzoltóparancsnok
Kecel

Atkár községben ünnepélyes keretek között avatták fel november végén a község új tűzoltószertárát. Az avatási ünnepségen résztvettek a községi párt- és tanácsszervek képviselői, a járási tűzrendészeti osztály vezetője és a községi dolgozói igen nagy számban. A avatási ünnepség során a községi önkéntes tűzoltóság tagjai közül többen előléptetésben részesültek. Az ünnepség késő este órákig tartó családi összejövetellel zárult.



Az őrségparancsnok bemutatja a gyakorlatot



Egy, kettő, három, négy — egy kis mozgás jól tesz mindenkinek.



Két lényeges körülmény, amiről beszélni kell

Egyelőre még nincsen túlságosan sok tapasztalatunk a reggeli szabadgyakorlatok és a sportfoglalkozások végrehajtását illetően. Helytelen lenne tehát, ha már most „messzemenő” következtetéseket vonnánk le a foglalkozások végrehajtásáról. Egy azonban bizonyos! Valamennyi helyen „beindultak” a sportfoglalkozások, s a lehetőségekhez képest lelkiismeretesen végre is hajtják a különböző gyakorlatokat. Mégis két lényegesnek látszó körülményre szeretnénk felhívni a figyelmet. Az egyik az — s ez a könnyebbik oldala a dolognak —, hogy vannak egységek, ahol az előírt foglalkozások végrehajtása nem éppen a legfigyelmesebben folyik. Csak úgy, tessék-lássék módon végzik a különböző mozgásokat, s nem törekednek az előírt mozdulatok pontos, precíz végrehajtására. Az ilyen felfogás, a gyakorlatoknak ilyen értelmű végrehajtása természetesen nem hozza meg — és nem is hozhatja meg! — a kívánt eredményt. Őrségparancsnokainkra hárul az a feladat, hogy — elsősorban személyes példamutatásukkal — megszüntessék az ilyen hibákat s biztosítsák a sportfoglalkozások „komolyságát”.

A másik probléma már valamivel nehezebb. Arról van szó ugyanis, hogy jónéhány egységen még nem tudták biztosítani a sportfoglalkozások megtartásának legelőnyösebb feltételeit sem. Gondolunk itt elsősorban a rohampályák és az egyéb sportalkalmazások hiányára. Tudvalevő, hogy mindezek biztosítása elsősorban pénz és anyag kérdése; — azokban pedig nem igen bővelkedünk. Mit tehetünk tehát? Azt, amit már nem egy egységünk kollektívája megtett: öntevékenyen, társadalmi munkával kell megteremtünk a sportfoglalkozások biztosításához szükséges sportlétesítményeket, sportalkalmazásokat. S ehhez elsősorban a parancsnokok következetességére, a párt- és KISZ-szervezetek kezdeményezésére, de nem utolsósorban tűzoltóink öntevékenységére van multhatatlanul szükségünk.

Befejezésül csak ennyit: Ennek az új, de rendkívül fontos foglalkozási ágnak még csak a kezdetén tartunk. Hogy milyen eredménnyel jár, azt majd csak a jövő hozza meg. De az, hogy eredményes legyen, mindenesetre rajtunk, tűzoltókon múlik.

...mögöbibe látói, napvilágot a BM Országos Tűzrendészeti Parancsnokság vezetésének a kötelező testnevelés előkészítési és bevezetésével kapcsolatos utasításának alapján 1957. november 1-én valamennyi állami tűzoltó egységen megkezdődött a kötelező testnevelés, illetve a sportfoglalkozás.

Miért volt szükség a kötelező testnevelés bevezetésére?

...szükséges volt-e a kötelező testnevelés bevezetése, s kell-e a tűzoltóknak sportolni? — vetődhet fel a kérdés. A válasz minden ellenkező állítás ellenére (mert nem is akad!) — egyszerű és félreérthetetlen: igen! A sport és a testnevelés a szocialista nevelés szerves része, melynek fő célja az emberek fizikai tulajdonságainak (de a szellemiéknek is!) egészségesebb és sokoldalú fejlesztése, s a munkaképesség aktivitásának növelése. Szocialista társadalmunk ezért fordít olyan nagy gondot az ország sportéletének fejlesztésére.

A sport és a testnevelés szükségessége a társadalmi jelentőségteljesebben vetődik fel a társadalmi élet gyakorlatában. Tudjuk jól, hogy a társadalmi szolgálat — elsősorban a szolgálat — nemcsak emberfeletti követelményeket támaszt az emberrel szemben — erőt, mozgékonyt és állóképességet követel, illetve felkészíti a társadalmi életre, éppen a sportfoglalkozásokon (torna, atlétika, rohampályatorna, úszás stb.) tesznek szert erőre, bátorságra, állóképességre, bátorságra és akaratosságra. De az sem mellékes szempont, hogy ezek a sportfoglalkozások elsősorban rohampályatorna, mászási és mentési gyakorlatok, stb.) rendkívül alkalmasak a tűzoltók fizikai felkészítésének, kifogástalan állapotuk elérésére, és végeredményben a társadalmi életük befolyása alatt formálódik a tűzoltók jellemze, s fejlődik ki bennük a társadalmi együttérzés és a rajtuk bízott társadalmi felelősségérzet.

Az új rendelkezés „visszhangja”

Az új rendelkezés a kötelező sportfoglalkozások bevezetésének szükségességéről és a társadalmi jelentőségéről... Ezután röviden a „visszhangról” kell beszélnünk... A tűzoltók érdeklődéssel fogadta a kötelező testnevelés bevezetését. Általában megértik a sport jelentőségét, tudatában vannak a tűzoltószolgálat megújításában be-

töltött szerepének, s egyben hasznos „szóragozásnak” is tekintik. Erről tanúskodnak egyébként az az öntevékeny munka is, mely a sportfoglalkozások előfeltételeinek megteremtésében csaknem a legtöbb helyen megnyilvánult. Gondoljunk itt elsősorban arra, hogy több egységen (pl. Diósgyőr, Szentendre, Csongrád) jobbára a párt- és a KISZ-szervezet kezdeményezte társadalmi munkával újszólván minden anyagi befektetés nélkül rohampályát és egyéb sport-alkalmazásokat (nyújtó, ugrógödör stb.) hoztak létre. Mi ez, ha

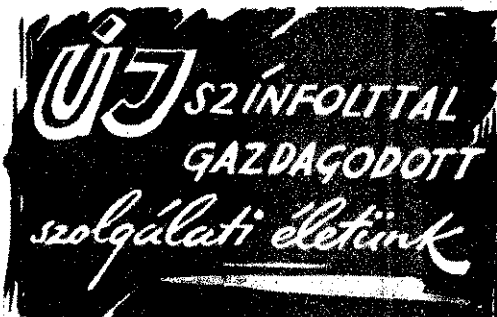

Megkezdődött a tűzoltók kötelező testnevelése

nem egységes állásfoglalás a kötelező testnevelés bevezetése és szükségességének elismerése mellett? Persze — mint mindig — most is akadnak olyanok, akik az új foglalkozás bevezetése miatt „morognak”, kifogást kifogásra halmoznak s végeredményben nemtetszésüket nyilvánítják. Vas megyében, a szentgotthárdi alosztályon pl. voltak olyanok, akik úgy vélekedtek, hogy ezt az egészet csak a tűzoltók „bosszantására” és szabadidejének „elrablására” találták ki. Az ilyen, s ehhez hasonló véleményekkel szemben mi most elsősorban nem a parancsok és utasítások maradéktalan végrehajtásának szükségességére és fontosságára hivatkozunk. Pedig ez is bőven elegendő lenne! Inkább felhívjuk az „illetékesek” figyelmét: Értsék meg, hogy a tűzoltószolgálat — a szellemi adottságok mellett — olyan testi, fizikai felkészültséget igényel, melyet elsősorban és csakis a sportfoglalkozásokon keresztül lehet a leggyorsabban és legeredményesebben elérni.



Bukfenc... Tornaterem és szőnyeg hiányában a tanterem egyik sarkába helyezett matracra is megoldható...

◇
A rohampályán



A szerkesztőség postájából

Nincsenek sokan, de így is jelentős erőt képviselnek

Az alosztály KISZ-szervezete nemrégiben, alig három hónapja alakult meg. Mindjárt kezdetben eleven, mozgalmas légkört hozott az alosztály fiataljai életébe, s ma már azt is elmondhatjuk, hogy az egység politikai, szolgálati, sport- és kulturális tevékenységében egyre nagyobb szerepet tölt be. Igaz, csak tizen-négyen vannak, de így is jelentős erőt képviselnek: a felajánlások és a kezdeményezések igen tekintélyes része a KISZ-titáloktól indul ki.

A fiatal szervezet igen szép eredményt ért el a vezetőség és a tagság által nemrégiben hozott határozat végrehajtásában is. Beszédés bizonyítékai ennek a következő tények: Az alosztályon rendszeresek a párt és a KISZ által kezdeményezett politikai és sajtóviták. Ezeket az összejöveteleket a legtöbb esetben élénk érdeklődés és vitaszellem jellemzi. Mindez a politikai és szakmai feladatok szoros összefüggésének helyes felismeréséből fakad. A szakmai munka fellendítését célozza az a rendszeres patronálómunka, amelyet a fiatalok — de a többiek is — a járás községeiben végeznek. Jelenleg a lakóházak tűzrendészeti felülvizsgálása áll tevékenységük középpontjában. Elmondhatjuk, hogy az alosztály valamennyi beosztottja alaposan kivészi a részét ebből a munkából.

Igen hasznosnak bizonyult az a módszer is, amellyel a fiatal — viszonylag rövid ideje szolgálatot teljesítő — tűzoltók szakmai felkészültségének növelésén fáradoznak. Ez elsősorban abban nyilvánul meg, hogy az idősebb, szakmailag megfelelően képzett tűzoltók segítik a tűzoltóismeretekben még kevésbé jártas fiatalokat, hogy a szakmát minél alaposabban elsajátítsák. Ennek az érdekében szervezték meg a Tűzoltó Múzeum meglátogatását is.

Az említett eredmények természetesen nemcsak kizárólag a KISZ-szervezet munkájának tulajdoníthatók. Erről szó sincs! A fő érdem az embereké, köztük elsősorban a kommunistáké, akik a pártszervezet, illetve annak vezetősége irányításával nap mint nap becsületesen helyt állnak a nehéz, de annál megfizetelőbb feladatok végrehajtásában. De hogy a KISZ él, hallatja szavát és élenjár — az is bizonyos!

Az eredmények mellett természetesen vannak még hibák az alosztályon. De mi igyekszünk, hogy a hibákat, hiányosságokat mielőbb kiküszöböljük, s alosztályunk munkája mielőbb megfeleljen a kívánt követelményeknek. S hogy ez sikerül, arra legjobb biztosíték a párt- és a KISZ-szervezet odaadó munkája, s tűzoltóink munka- és hivatásslátszerete.

HAJNAL ENDRÉNÉ
tű. I. osztályú segédtsizt
Dabas

Önszorgalomból — a tanácsok és a dolgozók támogatásával

Most, amikor az 1957-es év végére értünk, érdemes röviden visszapihantatunk arra, hogyan fejlődtek és milyen eredményt értek el megyénk községi önkéntes tűzoltóságai. Előjáróban mindjárt megjegyezhetjük, hogy az elmúlt év nem volt éppen könnyű, sőt viszonylag nagyon nehéz körülmények között végeztük munkánkat.

Bács-Kiskun megye területén az elmúlt évben a tanácsok és a dolgozók támogatásával 8 szertár, 9 órszoba, 6 figyelőtorony épült; és sor került két szertár bővítésére is. Így többek között szertár épült Bácsszentgyörgy, Pirtó, Szakmár-Alsóerek, Szakmár-Oregtény és Szakmár-Gombolyag községekben; tűzoltóórszobával gazdagodott Csikéria, Kaskantyú, Alpár és Szank községek önkéntes tűzoltósága; Dunatetőlén, Jakabszállás, Böcsa, Imrehegy és Petőfiszállás községekben pedig egy-egy új figyelőtorony tanúsítja, hogy a községi tűzoltóság él és jól dolgozik.

Az építkezésekhez a tanácsok pénzzel (pl. Pirtó és Szakmár-Alsóerek: 5—5000 Ft); Szakmár-Oregtényben: 16 000 Ft) és építőanyaggal, a lakosok pedig pénzzel és főleg társadalmi munkával járultak hozzá. Az építkezésekből természetesen alaposan kivették részüket a községi önkéntes tűz-

oltók, de az állami tűzoltók is — különösen a kécskeméti és a dunavecsei alosztály kollektívája.

Jelentős a fejlődés kulturális téren is. Az év folyamán több községben (Kelebia, Ballószög, Bugac, Dávod, Felsőszentiván, Csávoly, Bácsbokod, Szabadszállás, Izsák és Hajós) fúvós-, vonós-, illetve tánczenekarok, Bátmonostor, Csátalja, Nemesnáduvar, Akasztó, Páhi, Kunszentmiklós, Harta, Ballószög, Helvecia, Kunbaracs, Géderlak és Kunszállás községekben pedig színjátszócsoporthoz alakultak. E kulturális együttesek persze még fiatalok, tehát az elmúlt évben nem sokat produkálhattak, de mindenesetre bemutatkoztak. Legtöbbjük pl. sikerrel szerepelt a November 7-i ünnepség alkalmával, s most szorgalmasan tanulnak. A hartaiak pl. a János vitéz, a kunszállásiak a Danikó Pista, a kunszentmiklósiak pedig a Ludas Matyi c. színdarabokkal kívánunk mielőbb fellépni. Egyébként — a felsoroltak mellett — több községben is szervezik a zenekart és a színjátszócsoporthoz. Egyelőre még anyagi nehézségekkel küzdenek ugyan, de hogy előbb utóbb áthidalják ezeket — az bizonyos!

Az elmondottak bizonyítják, hogy községi önkéntes tűzoltóságaink élnek, tevékenykednek s mind eredményesebb mun-

kára tekinthetnek vissza. Egy azonban rendkívül fontos: nem szabad maguk hagyni és elhanyagolni, hanem segíteni kell őket — a többit ezután egészen biztosan megoldják majd a „saját hatáskörük”-ben...

NÉP MIHÁLY
tű. százados
Kécskemét

Megtört a jég...

JÁRÁSUNK TERÜLETÉN komoly erőfeszítéseket fejtettünk ki a községi önkéntes tűzoltóságok fejlesztése és erősítése érdekében. Igyekeztünk hol kisebb, hol nagyobb siker koronázta. Egy azonban zonyos: a helyi tanácsokkal mindig következetesen és határozottan kellett „fellépnünk”, ha a községi tűzoltók felé akart fordítani tekintetünket. Arról van szó ugyanis, hogy egyik-másik községi tanács vezetői nem szívesen akarnak hallani a községi tűzoltóságot érintő kérdésekről, különösen, ha némi anyagi segítségre van szó. Hogy miért? Azt magunk sem tudjuk. De az is bizonyos, hogy ebbe mi sohasem nyugodtunk bele. Addig „kilincselünk”, addig tevékenykedtünk, míg a legtöbb esetben megtört a jég. Így volt ez Csengődön is...

A CSENGÖDI TANÁCS sokáig nem foglalkozott megfelelően a helyi önkéntes tűzoltósággal; szinte nem is vette tudomásul, hogy a községben tűzoltók is vannak. Mi azonban nem hagytuk annyiban a dolgot. S mikor — végre valahára — tanácsulésen napirendre tűzték a tűzoltóság munkáját — alaposan „kitálatunk”. A tanácsot csak csodálkoztak azon tekintélyes társadalmi munkán — lakóházaik tűzrendészeti felülvizsgálása, projektandéladások, kultúrunka stb. —, melyet Csatai István alldgy. elvt. községi tűzoltóparancsnok a tűzoltók tevékenységével kapcsolatban felsorolt. Per a problémák, panaszok és sérelmek feloldásával sem fuarkodott Csatai elvt.

MI LETT AZ EREDMÉNY? A tanács megértette a helyzetet, változtatott eddigi álláspontján s olyan határozatot hozott, melynek alapján — a többi községtől 15 000 Ft-ot irányoztak elő a tűzoltóság fejlesztésére. S hogy az előirányzat nem csupán „előirányzat” maradt, azt mindennél fényesebben bizonyítja, hogy Csatai elvtárs — a tűzoltók igen nagy örömeire hamarosan beszerzett 10 öltöny egyenként.

MEGTÖRT TEHÁT A JÉG... A tanács felismerte a községi tűzoltók önkéntes munkájának jelentőségét, helyesen értékelte azt, s megfelelően segíti is. S a községi tűzoltók? Látják, hogy munkájukat megbecsülik és elismerik, tehát még nagyobb odaadással tevékenykednek a községi tűzvédelmének biztosításán. Jó lenne, ha a többi tanácsszervez is tanulna ebből az esetből, s követné a csengődi tanács példáját.

HAJAS ISTVÁN
tűzoltóhadnagy
Kiskőrös

Budapesti hétköznapiak

Jó, hogy jötték az elvtárs-legalább megmondják, kiket ábrázol ez a kép... zel fogadtak bennünket az iktai alosztályon. Az egyik rs komolykodva egy képot húz elő az íróasztalából, a „Magyar Tűzoltó” veri számát. A lap 22. oldal bal sarkában két ülélátható: az egyik jókora zívvel a kezében serényen a létra tetején, a másik nem udvariatiánságból — fordít az olvasónak. Sajna nyomdafesték alaposan változtatta mindkettőjüket, nem sok szavunk lehet a tréfás észrevételre, hogy a tetején álló elvtársban is is magukra ismertek, a k pedig, akár egy Mars-lától szóló elbeszélés illusztráció is beillene... Alighogy ijuk „védekezésünket”, máújabb kérdésre kell válaunk:

Aztán, miért olyan szűkűan írtak rólunk? — kérde- Nos, „szigorú” bírálóink ának eleget téve, minden sönkkel tudatjuk, hogy az rületiek mintegy 10 000 fo-értékű társadalmi munkágyönyörűen kitatarozták az rtályt. Az izlésesen kifes-falakat és a hófehér meny-eteket szemlélve csak a gyobb elismeréssel adóz-unk elvtársainknak, akik l többen négy-öt szabad-ukat is feláldozták a ne-él érdekében.

szép sikerre mindössze az k elvtárs „személyi tulaj-ít” képező meszelőjének el-ssc vet némi (korántsem nyugtató!) árnyékot. Mon-uk sem kell, hogy egyái- nem kárpótolja őt az k lakóházi ellenőrzés alkai-ál talált hét sisak...

ha már a lakóházak felül-álátáról szólnak, ami egyéb-ly ütemben folyik az al-ilyon, feltétlenül meg kell tenünk azt is, hogy ezt a kát — igen helyesen — ösz-apsolták a kerületi vizka-er adatainak ellenőrzésével zükség szerinti helyesbítésé-

kulturális élet is fellendült losztályon. A délutáni szag-oglalkozás keretében Baj-tórm., őrségparancsnok ves-ével irodalmi, történelmi természet-tudományos vitá-rendeznek, és az sem ritka-hogy közösen oldják meg itálános iskola felső osztá-; végző két elvtárs matema-i házi feladatát...

kerületi iskolák tanulói deszen felkeresik a Tűzoltó eumot. Erről azonban ez-l szándékosan írunk csak it. Bajnok tórm, ugyanis

megígerte, hogy részletes tudó-ításban számol majd be a ta-nulmányi kirándulás eredmé-nyéről. Reméljük, legközelebbi látogatásunk alkalmával nem nekünk kell bírálattal kezdé-nünk a beszélgetést, az elmaradt tudósítás miatt...

— Engedjék meg, hogy ez úton mondjak köszönetet a ma-gam és a vállalat dolgozóinak nevében... — így kezdődik a Kavicstermelő Vállalat igazga-tójának levele, melyben egy si-keres műszaki mentésért mon-dott köszönetet a II. kerületi alosztály kollektívájának.

Nemrégiben ugyanis egy lé-ket kaptott és már-már süllyedő-félben levő, kavicsokkal meg-rakott uszályhoz riasztották az alosztályt. Elvtársaink nem elé-gedtek meg annyival, hogy a pillanatnyi veszélyt szívatással elhárítsák, hanem — a Duna jeges vizében való megfürdés veszélyével mit sem törődve — biztosították azt is, hogy az uszály terhével együtt a kikötő-be érjen. Odaadó munkájuk eredményeképpen sok ezer fo-rintot sikerült megmenteniök népgazdaságunknak.

Egy másik II. kerületi érde-kesség: Az idei évben 6500 ál-talános és középiskolai tanuló részére tartottak filmvetítéssel egybekötött propagandaelőadást. Hogy mennyire nem kárba-ve-szelt munka az ilyen kezdemé-nyezés, azt mi sem bizonyítja jobban, mint a pedagógusok közlése: sok esetben maguk a gyerekek figyelmeztetik szüle-i-ket a tűzrendészeti szabályta-lanságok veszélyeire...

Két öreg „harcos”: Mindket-ten a hatodik X-et tapossák, de fiataloknak is becsületére váló lelkesedéssel és lendülettel dol-goznak. Pécseli úz, szds. és Weisz fitórm. évtizedek óta tűz-oltók, s azok közé tartoznak, akik csendben, szerényen, szin-te észrevétlenül végzik munká-jukat, s hangzatos szavak helyett tetteikkel bizonyítják be helytállásukat. A tavalyi ese-mények során sem a különbö-ző követelések összeírása, ha-nem az volt a fő gondjuk, hogy itteni tűz esztendő s tevékenysé-gük gyümölcsét megőrizzék. A Pamutlonót 1947 óta mindössze 3450 forint tűzkár érte, a má-sik két gondjukra bízott gyárat pedig egyetlen filér sem... Így aztán érthető, hogy lépten-nyomon a legnagyobb elismeré-sel nyilatkoznak munkájukról, és senkinek sem jutna eszébe — mint ezt sajnos, sok üzemb-ben tapasztaljuk — afféle do-logkerülő embereknél tartani őket. Úgy véljük, sok fiatal —

de lélekben öreg — fiatal üze-mi tűzoltó példát vehetne ró-luk, és nem ártana, ha egy kis tapasztalatcsere keretében meg-kérdeznék tőlük, hogyan har-colták ki az itteni üzemi egy-ség tekintélyét...

Érdeemes volt egy óránál is több időt várakoznunk Rapasák őrm. elvtársra, a Telefongyár instruktorára. Azzal kell kezdé-nünk, hogy ez alkalommal egyetértünk az ellenőrző könyv-ben sűrűn ismétlődő bejegyzé-sekkel. Az „itteni szolgálatot” mi is rendben találjuk. Külö-nösen azt a ténnyt tartottuk ör-vendetesnek, hogy — az igaz-gatótól kezdve a segédmunká-sig — mindenki felelősséget érez a gyár tűzvédelme iránt.

A tűzrendészeti előadó — az instruktorokkal közösen — ön-állón oldja meg a problémákat: és még a tűzvédelmi beruháza-sok ügyében is saját hatásköré-ben intézkedik. Így azután az olyan megjegyzés, mint pl. hogy „mi csak hébehába” keressük fel az igazgatót, egyáltalán nem azt jelenti, hogy a vállalat ve-zetője nem törődik a tűzvéde-lemmel. Éppen ellenkezőleg! A szabálysértők ellen fegyelmű el-járást indít, sőt az is előfordult már, hogy prámiumelvonással büntetett meg egy-két művezetőt a tűzrendészeti határozat vég-rehajtásának elmulasztása mi-att.

Egy rendkívül érdekes kezde-ményezéssel is találkozunk a gyárban: az instruktorok időn-ként — néhány napra — terü-letet cserélnek. A csere utáni kölcsönös „veszések” számos kisebb-nagyobb szabálytalanság megszüntetését eredményezték.

Legutóbbi látogatásunk óta két újabb taggal gyarapodott a Csepel Vas- és Féművek al-osztályának KISZ-szervezete. (Az esetleges félreértések el-kerülése végett elárulhatjuk, hogy nem a szomszédos XXI. lker. alosztály fiataljai kopog-tattak a KISZ-szervezet ajta-ján...) Éppen taggyűlést tar-toítottak a fiatalok, amikor betop-pantunk. Örömmel „nyugtáz-tuk”, hogy fokozatosan megva-lósították terveiket. Természe-ten nemcsak erről esett szó a taggyűlésen. Zámbo szds. pél-dául alapos fejmosásban része-sítette a legutóbbi kisebb tűz- eset oltásában részvevő és ko-rántsem a legkifogástalanabbul szerelő fiatalokat... De nem „úszta meg” szárazon az egyik — jó modorról cseppet sem híres — fiatal sem...

Két hasznosnak ígérkező ha-tározatot hoztak az elvtársak. Az egyik: „Dolgozzunk úgy,

hogy 1958-ban egyetlen fejve-lemserítés se legyen az alosztá-lyon” A másik: „Legközelebbi műsoros estünkre minden bu-dapesti tűzoltó-fiatalt meghí-vunk”. Az a tervük, hogy a színvonalasnak ígérkező kultúr-műsor és a csinos csepeli lá-nyok megtáncoltatása előtt né-hány szóval megvitatnák egy ifjúsági lakásépítő akció lehe-tőségeit is.

— Hogyan vonulna az elvtárs az Iskola utcába? kérdezi Keméndi őrm. elvtárs az egyik gépkocsivezetőtől.

Melyik Iskola utcába? — kérdezi az elvtárs.

Aki ebből a párbeszéből nem találta volna ki, annak elárul-juk, hogy a XXII. kerületi al-osztály „pincéjében” vagyunk, s a foglalkozás tárgya: helyisme-ret. A kérdés egyébként való-ban indokolt, mivel a kerület-ben 3 Iskola utca is van: Bu-dafokon, Budatétényen és Nagytétényen. Bizony előfor-dult már, hogy a tűzet jelző iz-gatott telefonáló az utcánév és a házszám bemozdása után gyorsan letette a kagylót, s elvtársaink kénytelenek voltak mindhárom Iskola utcába kivo-nulni...

De nemcsak ez okoz gondot az egységnek (s minden bi-zomnyal a mentőknek is!), ha-nem az a cseppet sem szívde-rítő tény, hogy az azonos nevű utcák nevét nem „keresztelik” át, viszont egy-két utcánév úgyszólván minden hónapban megváltozik a kerületben. Mindezt azért tesszük szová, mert ugyanerről a XV., a XVI. és még sok más kerület tűzoltói panaszkodhatnának... Így aztán érthető, hogy az év elején kiadott térképen káracsnyira meg a kerületben született elvtársak is alig ismerik ki ma-gukat. Sajnos, ezen csak rész-ben segít a helyismereti foglal-kozás. Erélyes fellépésre lenne szükség, hogy indokolatlanul ne változtatgassanak senkinek sem ártó és megszokott utcaneveket. S ha már mindenáron „átke-resztelni” akarnak, akkor bö-séges választék alkad az egy-kerületen belül található azo-nos nevű Iskola, Kossuth, Rá-kóczi stb. utcákból.

Ne csadálkozzunk ezek után, hogy az alosztály beosztottai el-keseredésükben ilyen fajta ja-vaslaton török a fejüket: Min-den utca kapjon a neve mellé egy számot is, az legalább nem változik. Vagy ki tudja?... Hi-szen a bürokrácia útjai kitis-merhetetlenek. Mindenesetre ez is „hétköznapi”, de nagyon lé-nyeges problémáinkhoz tarto-zik...

KEVESEBBET,

de jobban és szakszerűbben!...

Tallózás néhány alosztály ellenőrzőkönyvében

„Vajúdnak a hegyek, s egy nevetséges kisegénke születik...” — olykor bizony önkéntelenül is ez a mondás jutott eszünkbe, amikor néhány vidéki és budapesti alosztály ellenőrzőkönyvében lapozgattunk. Bőngészéseink alkalmával megállapíthatjuk, hogy az osztályparancsnokságok évente kb. 20—25 alkalommal ellenőrzik az alosztályok munkáját.

Szó se róla, szép teljesítmény! Csak az a baj, hogy az észlelt hiányosságok kiküszöbölése nem mindenkor áll arányban a gyakori és buzgó vizsgálódásokkal. Sőt, az ellenőrzőkönyvekben olvasható (sajnos, gyakran olvashatatlan és helyesírási hibáktól hemzsegő) bejegyzések hébe-hóba arról is tanúskodnak, hogy egyik-másik ellenőrző „közeg” a hibák sokoldalú és segítő szándékú feltárása helyett afféle tisztelő — vagy ha úgy tetszik — udvariassági látogatást tesz az alosztályparancsnoknál...

Mielőtt azonban néhány jellemző, bár nem minden esetben általánosítható példával igyekeznénk fényt deríteni ellenőrző tevékenységünk néhány kirívó és feltétlenül kiküszöbölendő hiányosságára, le kell szögeznünk, hogy csupán olyan tényeket említünk meg, melyek helytállóságáról személyes tapasztalataink alapján is meggyőződhattunk; az egységek konkréten megnevezésétől pedig azért tekintettünk el, mert az említésre kerülő hibák többé-kevésbé valamennyi osztályparancsnokság munkamódszerében megtalálhatók. Ennek előrebocsátása után „szóaltassuk” meg néhány ellenőrzőkönyv lapjait:

„Rövid beszélgetést folytattam az alosztályparancsnokkal...”

„Rövid beszélgetést folytattam az alosztályparancsnok elvtársal a hatósági munka egyszerűsítéséről” — olvashattuk az egyik ipari kerületben levő alosztályon. S bár nem kételkedünk abban, hogy a beszélgetést kezdeményező elvtársat valóban nemes célkitűzés vezette, mégis úgy véljük, hogy az ilyen „rövid beszélgetések” egy jótányival sem egyszerűsítik megelőző munkánk számos, valóban ésszerűsítésre váró problémáját. Am fogadjuk el, hogy valóban felvetődött néhány értékes gondolat a beszélgetés során. Ha az ellenőrzőkönyvet tovább lapozgatjuk, s megvizsgáljuk a hatósági munkával kapcsolatos további észrevételeket, sajnos az eredmény nem felel meg várakozásunknak. Hamarosan kiderül ugyanis, hogy míg az előbb

említett „rövid beszélgetésre”, sőt még a kerület (mindössze pár holdas) „mezőgazdasági szektora” tűzvédelmének ellenőrzésére is futotta az ellenőrző idejéből és erejéből, addig az elmúlt év októberéig egyetlen egy alkalommal sem vizsgálták felül az alosztály hatósági munkáját az I. veszélyességi fokozatba tartozó üzemekben...

Természetesen vidéken is találkozhatunk ilyen és ehhez hasonló jelenségekkel. Olyan alosztályt is találtunk, ahol négy-öt hónapig senki sem ellenőrizte a hatósági munkát, s az egyik északi megyénkben levő egységünkön pl. a számos ellenőrzés egyike sem foglalkozott a műszaki tevékenység cseppet sem másodlagos vizsgálatával.

Igen elgondolkodtató egy fiatal őrségparancsnok észrevétele is, aki — a tiszti iskola elvégzése után — az elmúlt év tavaszán került, egyik legtöbbet vonuló egységünkhöz. Az elvtárs szolgálati csoportját másfél esztendő alatt mindössze két alkalommal ellenőrizték. Különösen azt nehezítette, hogy a számára legtöbb nehézséggel járó első fél esztendőben egyetlen ellenőrzést sem kapott.

Ellenőrzés a beosztottak távollétében...

Tallózásunk közben számos semmitmondó és az alosztályokon amúgy is közismert tényeket megállapítható bejegyzésekre bukkantunk. Íme egy jellemző példa a legkirívóbbak közül:

Az egyik alosztályon igen „érdekes” módon ellenőrizték a fegyelmi helyzetet. Az ellenőrző elvtárs mindenekelőtt megállapította a látogatásig kiszabott fenyítések számát, majd — mivel a beosztottak gyakorlaton voltak — az éppen bent levő tisztektől kérdezősködött, s ennek eredményeképpen megállapította, hogy a beosztottak készségesen végrehajtják az utasításokat...

Mondanunk sem kell, hogy számtalan más, ilyen vagy ehhez hasonló észrevételt olvashattunk az ellenőrzőkönyvekben. Pl. ilyeneket: „Megállapítottam, hogy az alosztály létszáma... fő”, vagy: „A kiképzés az OTP által megadott továbbképzési terv szerint van végrehajtva” stb. Nos, bár egyáltalán nem állíthatjuk, hogy mindössze csak ennyire terjedtek ki az előbb említett ellenőrzések, mégis joggal vetődik fel a kérdés: Vajon itt-ott nem a „jó ember” szerepében való tetszelgés miatt ilyen szűkszavúak az észrevételek? Olyasmit is hallottunk, hogy némelyik ellenőr, a „kedélyek megnyugtatósa érdekében” kijelenti, hogy nem talált különösebb hiányosságot, s aztán hazaérve alaposan kitergeti a

szennyest... Ilyenkor szegény alosztályparancsnokok sehogyan sem értik: n részesültek bírálatban, hiszen az „é. őrzés” nagyjából mindent rendben tart az alosztályon.

Ennyit „a hegyek vajúdását kisegéri” jutalmazó gyakori, de nem mindig b. vizsgálódásokról. Talán még annyit, l egyik vidéki egységünkön rövid sz. tes után arra az egyáltalán nem örve tes következtetésre jutottunk, hogy a mos ellenőrzés közül mindössze néf olyan vizsgálat akadt, melyeken va érdemleges is történt...

Szóvá kell tennünk azt is, hogy az lenőrök egy része nem fordít gondot ra, hogy az előző ellenőrzés során feltárt hiányosságokat haladéktalan megszüntessék az alosztályon. Szé helyen négy-öt, vagy még ennél is : alkalommal is megemlítenek lényeg azonos jellegű hibákat. Ezzel kapcsu ban nem árt, ha ismét „megszólatottu néhány ellenőrzőkönyvet:

Nem panaszkönyv az ellenőrzőkön

Szinte valamennyi ellenőrzőkönyv négy-öt alkalommal is olvashatjuk pl. szabadságok helytelen beütetmezését” nyolc észrevételeket. Szolgálati élet egyáltalán nem jelentéktelen kérdése : még a létszám problémák okozta „ot tiv” nehézségek ellenére sem nyugotunk bele abba, hogy a negyedik-öt észrevétel már szinte valahogyan így mánkodjon az alosztályparancsnok „Parancsnok elvtárs tegyen meg min hogy az év hátralevő ötven napjában probléma megoldódjék...” S talán az érdektelen, hogy egyik alosztályunkon egymást követő vizsgálat is azt állap meg, hogy a telefonos nem ismeri sz lati kötelmeit. Azt azonban nem v észre, hogy egy fontosabb területen so súlyosabb hiányosság mutatkozik...

Az sincs rendjén, hogy néhány osz parancsnokság vezetője csak igen ri jut el az alosztályokra, s akkor is jó hivatalos megmozdulások — vállak vezetői, értekezletek stb. — alkalm Olyan jelentős feladatokkal bírkózó a tályon is jártunk, ahol ebben az eszte ben még egyetlen alkalommal sem vo osztályparancsnok, s a többi egysége legfeljebb egy-két rövid látogatásról mskodik az ellenőrzőkönyv.

A „tömlőadminisztrációtól” kezdve üzemi tűzoltók délutáni szabadfoglalk sának megszervezését hiányoló észrev leik sok mindent vizsgálgatnak elv saink, természetesen zömmel valóban tos problémákat is. Hiba lenne, ha elv gatnánk, hogy az alosztályok beosztot nak véleménye szerint az ellenforrad leverése óta sokkal több és eredmé sebb támogatást kapnak az osztály rancsnokságoktól. A „szűrés szemű”, denben hibát szimatoló és „kérlelhet nül” szigorú ellenőr típusa ma már rencsére a múlté. Most az a feladat, l a harcot felvegyük a másik veszél semmitmondó, üres formaságok ellen. véletlen, hogy úgyszólván alig egy olyan bejegyzéssel találkoztunk, mellyel az ellenőrök határidőt szabtak az és

Beépített tűzvédelmi berendezésekkel kapcsolatos problémák

Vizküldő-berendezések

Alkalmasság zárt és szabadtéri kisebb felületi olajtüzelés vagy más természetű tüzek oltására olyan ipartelepeknél alkalmazható ezeket, ahol magas nyomású (8–10 at.) oltóvíz állandóan rendelkezésre áll. Alkalmasság továbbá — ugyancsak a fenti feltételek mellett — szabadtéri olajtranszformátorok védelmére —, mint helyhez kötött berendezések.

Általános szempontok

Az ismertetett berendezések mind a tűzvédelem érdekeit szolgálják. Világos azonban, hogy a legelőkeltebb kivitelű berendezés is gondozást és állandó felügyeletet igényel. Éppen ezért minden objektumnál — ahol beépített tűzvédelmi berendezés van — felelős személyt kell kijelölni, aki a berendezések szabványban előírt karbantartását s a szerelvények napi ellenőrzését végzi.

Emellett a BM Országos Tűzrendészeti Parancsnokság rendszeres felülvizsgálókat tart. A felülvizsgálókat alkalmával észlelt hiányosságokat jegyzőkönyvben rögzítik és határidővel adnak azok kiküszöbölésére. Az ellenőrzött vállalat minden esetben köteles ezen jegyzőkönyvek egy példányát a területileg illetékes elsőfokú tűzrendészeti hatóságnak megküldeni, hogy az az adott határidő végrehajtását ellenőrizhesse.

Sok esetben előfordul, hogy a legeszegeink — ha a felülvizsgáló jegyzőkönyvet megkapják — azt irattárba teszik, s ezzel pontot tesznek az ügy végére. Pedig rendkívül fontos, hogy a legeszegeink az adott határidő betartását ellenőrizzék és a határidő be nem tartása esetén intézkedjenek (szabálysértési eljárás), mivel bármilyen kis hiányosság, amely a berendezéssel kapcsolatosan felmerül, sok esetben a berendezés üzemképtelenségét is jelentheti. Feltétlenül szükséges és igen fontos éppen ezért, hogy állami tűzoltó-egységeink, valamint az üzemi tűzoltóságok ellenőrzéseik során mindig elkerüljék a felülvizsgáló alkalmával felvett jegyzőkönyvet, s meggyőződjenek, hogy a beépített tűzvédelmi berendezések üzemképesek-e. Amennyiben olyan problémával találkozunk, amelyet a maguk erejéből sem tudnak megoldani, akkor azt jelentsék a BM Országos Tűzrendészeti Parancsnokság Megelőző Tűzrendészeti Osztályának.

A felsorolt feladatok megoldásához elsőrendű követelmény, hogy az adott objektumban szolgálatot teljesítő — legyen az állami vagy üzemi — ismerje a területén levő tűzvédelmi berendezés működésével kapcsolatos teendőket, hiszen ezek a berendezések a tűzoltókat segítik, amikor sok esetben mentesítenek a komolyabb beavatkozástól. Feltétlenül szükséges tehát, hogy minden tűzoltó kötelességének tartsa, hogy a saját területén lévő tűzvédelmi berendezéseket — az arra vonatkozó szabványokból vagy műszaki leírásokból — jól ismerje. Mindannyiunknak — a vállalatoknak és tűzoltóságoknak — egyaránt fontos, hogy a beépített tűzvédelmi berendezések mindig üzemképes állapotban legyenek, hiszen ez a biztosítéka annak, hogy a népgazdaságunknak igen fontos ipari létesítményei egy esetleges tűz esetén is biztonságban legyenek.

rosságok kiküszöbölésére; az pedig minden esetben a szakember ellenőrzés hiányát tulajdonítható, hogy észrevételeik zömmel a kereskedelemben használatos szakkönyvekbe is beírhatták volna... Esleg számos helyes és hasznos beadvány és megszívlelése azért sikerként el, olyasmi sem ritkaság, hogy egyes vállalatparancsnokok hosszú hetekig nem tudnak meg az ellenőrzőkönyvet. (Csak néha alosztályon tapasztalhattuk, hogy az illetékesekkel igazolják az ellenőrzés eredményeként kiadott utasítások tudomástételét.)

Jobb kevesebbet, de jobban!

Jobb kevesebbet, de jobban és sokkal kevesebbet! — ez a lényeg. Semmi hasznos nem származik a „rövid beszélgetésből”, a létszám újbóli megállapításából és a többi „udvariassági” látogatásból. Tudjuk, hogy az ellenőrzés során az észlelt hiányosságok közlésének nem az ellenőrzőkönyvben olvasható bejegyzések az a legfontosabb eszközei. Természetesen számos alkalom is van az észrevételek megtételére, mégis úgy véljük, hogy ezek a kis bejegyzések is hozzájárulhatnak minden munkánk még meglévő fogyatékosainak felszámolásához. A szó elrejtül, a szó megmarad — tartja a közmondás. Az ellenőrzést végző elvtársak alapos előkészítés után igyekeznek tájékozódni a létesítményről, s nem egy-két óra alatt megvizsgálják, bonyolult kérdésekben vélemény nyilvánítani, akkor lesz miről írni az ellenőrzőkönyvekbe. Ez azonban korántsem elegendő, mert észrevételeink mindaddig pusztába kiáltott szavak maradnak, amíg nem követeljük meg az illetékesektől a kiadott utasítás mielőbbi és maximalisan végrehajtását. Csak akkor végül valóban ellenőrző munkát, ha arra a célt fordítunk, hogy valamennyi érdekes elvtárs megértse a neki címzett parancsokat, utasításokat, s ha tapasztalatalapján is meggyőződnek arról, hogy a végrehajtását mindenkor ellenőriz-

Legyen foganatja szavunknak!

Legyen foganatja szavunknak! — az ellenőrzésünk természetesen az üzemi és a községi tűzoltószertárakban ellenőrzőkönyvekre is kiterjeszthető. Látogatásaink során számos esetben a vagy ugyancsak semmitmondó bejegyzéseket olvashattunk ezekben a könyvekben is. Mivel az ellenőrzés terén tapasztalt hiányosságok nagyjából megegyeznek az ellenőrzésünkben megemlített hibákkal, felesleges lenne, hogy további idézetekkel egészítsük ki írásunkat. Egy valami azonban mindenre kétségtelen: az eddiginél jóval nagyobb gondot kell fordítanunk arra, hogy az ellenőrzéseinknek mindenkor kellő foganatja legyen, s ne afféle szükségesnek, hanem a kisebb nagyobb hiányosságok kiküszöbölése egyik fontos eszköze tekintsük ellenőrzéseink eredményességét — ha nem minden esetben, de egy és másban mégis — az ellenőrzőkönyveket.

Előjárójában arról szeretnénk beszélni, hogy melyek azok a beépített tűzvédelmi berendezések, melyek ipari létesítményeinknél a gyakorlatban előfordulnak és biztosítják azok tűzvédelmét. Ismertetni szeretnénk továbbá azt is, hogy az egyes beépített tűzvédelmi berendezések milyen jellegű objektumoknál, illetve üzemrészeknél alkalmazhatók. Ez azért szükséges, mert igen sok esetben tapasztaltuk, hogy területi hatóságaink egy-egy objektumra vonatkozó határozatukban nem a megfelelő, illetve nem a legalkalmasabb beépített tűzvédelmi berendezéseket írják elő. Ez a gyakorlat rendkívül helytelen. Az így előírt berendezés ugyanis nem szolgálja olyan jól a célt, vagyis a tűz eloltását, s emellett a vállalatot esetleg nagyobb beruházásra köteleztük, mint amire szükség lenne. Éppen ezért fontos, hogy hatóságaink jól ismerjék az egyes tűzvédelmi berendezések alkalmazási területét.

Önműködő zuhanyberendezések (sprinkler)

Ilyen berendezéssel védjük a különösen tűzveszélyes üzemeket, például malomokat, fonodákat, fagymunkáló helyeket, öntvénymodell-raktárakat, tűzveszélyes árut raktározó raktárakat stb. A berendezés lényege, hogy a védett helyiség föléje alatt bizonyos szabályok szerint épített vízvezetékű csőhálózat húzódik, amelyre sűrűn elhelyezett és a hő hatására önműködően nyíló zuhanyrozsákat szereltek. A csőhálózat a fagybiztos berendezéseknél állandóan víznyomás alatt áll, a fagy ellen nem védeftelnél pedig sűrített levegővel van feltöltve, az előbbi a nedves, az utóbbi pedig a száraz rendszerű sprinkler. Egy rózsának tűz okozta nyílása esetén egy különleges hőszelvény önműködően összeköttetést létesít a berendezés csőhálózatával és az állandóan nyomás alatt lévő vízvezetékű cső között, s így a tűz oltása megkezdődik.

Szénsavas tűzvédelmi berendezések

Ezekkel a berendezésekkel védjük az elektromos erőtelepeket, olajtráfokat, olajkapcsolókat, a vegyipari telepek számos munkahelyiségét és általában minden olyan munkahelyet, ahol a vízzel való oltás valamilyen okból (például elektromos áramütés veszélye, folyadék-tüzek, eláztatás stb.) nem kívánatos. A berendezés oltó hatása úgy érvényesül, hogy tűz esetén kézi indításra vagy önműködően szén-sav gáz áramlik a védett helyiségbe, ahol keveredik az égő anyagot körülvevő levegővel, úgyhogy a levegő már nem képes tovább táplálni az égést.

Habbal oltó stabil és félstabil berendezések

Ezek szabadtéri tűzveszélyes folyadék-tartályok és kémiai vagy más ipartelepek olyan üzemrészeinek védelmét szolgálják, ahol nyílt felületű tűzveszélyes folyadékok szerepelnek (például edzőmedencék stb.). A habbal-berendezés a vízzel oltó berendezések egyik változata. Az oltóhab folyékony és légnemű halmazállapotú anyagok finom elosztású keveréke. Elengedhetetlen feltétel, hogy a helyszínen kellő mennyiségű víz álljon rendelkezésre. Működésüket általában minden tűzoltó jól ismeri.



TÜZELK OLTÁSA ERŐS FAGY ESETÉN

A téli időjárás, a nagy hideg jelentősen befolyásolja az oltási munkálatokban részvevő tűzoltóegységek eredményes működését. E körülmények nemcsak a beavatkozást késleltetik, s a tűzoltás vezetőjét állítják nehézségek elé, hanem az oltási munkálatokban részvevők munkáját is gátolják. Hogy a téli időjárás és az erős fagy okozta nehézségeket kiküszöbölhessük, illetve a minimálisra csökkenthessük, egyrészt megelőző intézkedéseket kell végrehajtanunk a nehézségek elhárítására, másrészt viszont az oltási munkálatoknál is figyelembe kell vennünk bizonyos intézkedéseket. Így például biztosítanunk kell a folyamatos működést és a biztonsági rendszabályokat, az oltási munkálatok befejezése után pedig — a további károsodás és balesetvédelem érdekében — fontos intézkedéseket kell végrehajtanunk.

Amikor mindent jég- és hóréteg borít

A télen általában hótakaró fedi a közlekedési utakat, a vízforrásokhoz vezető lejárásokat, sőt magukat a vízforrásokat is. A hótakaró következtében szinte egybeolvadnak a tereppel, s nehezen felfedezhetőkké válnak a föld alatti tűzcsapok, a föld alatti víztárolók, s a vízforrásokhoz vezető lejáratok és utak hóval torlaszolódnak el. Az erős fagy hatására a nyitott víztárolókat, a természetes vízforrásokat, a tavakat, és folyóvizeket jégvértég borítja, a tűzcsapok és a vízforrások szívó vezetékjei pedig befagynak. Az erős fagy esetén történő tűzoltás nehézségeinek csökkentése érdekében tett megelőző intézkedések végrehajtása tehát feltétlenül szükséges ahhoz, hogy a tűzoltóság téli viszonyok között is eredményesen működhessen.

A tűzoltás legfontosabb megelőző tevékenysége a készenléti tűzoltószeretek téli üzemeltetésre való átállítása. Ezzel a kérdéssel részletesen foglalkoztunk a „Magyar Tűzoltó” 1957. évi december havi számában.

Fokozottan ellenőrizzük a vízforrások állapotát!

A tűzoltásnak a megelőzés terén végzett további tevékenysége tehát a vízforrásokhoz vezető hóval borított utak letakarítása, a tűzcsapok hozzáférhetővé tétele és fagyaltalanítása, a föld alatti víztárolók szívó vezetékjeinek fagyaltalanítása, a víztartályokban a víz megfagyásának késleltetése, a legfonto-

sabb megközelítési útvonalak hótól való megtisztítása elmaradhatatlan követelménye a tűzoltóegységek eredményes beavatkozásának a téli időszakban.

A tél beálltával éppen ezért a tűzoltóságnak fokozottan kell ellenőriznie a vízforrások állapotát. Az önkéntes tűzoltóságok gyakran helytelen gyakorlatot követnek, amikor a vizeslajtokban 2—3 kg konyhasó bekeverésével igyekeznek a vizet megóvni a megfagyástól. A só fagyást késleltető hatásával kapcsolatosan ugyanis tudnunk kell, hogy a víz fagyáspontjának 10 C°-kal történő leszállításához a vízmennyiség kilogrammsúlyának 15 százalékát kitevő mennyiség szükséges. Ahhoz tehát, hogy — 10 fokos hidegben egy 10 hl űrtartalmú vizeslajtban levő víz meg ne fagyjon, 150 kg konyhasóra van szükség, — 20 fokos hidegben pedig ennek kétszeresére. A vizeslajtok vizének fagyáskésleltetésével — éppen a szükséges nagy mennyiségű oldószer miatt — ne kísérletezzünk, hanem a lajtákat még a fagy beállta előtt feltétlenül víztelenítsük.

Gondoskodjunk a szükséges felszerelésekről!

A tűzoltóegységeknek az erős fagy esetére műszakilag is fel kell készülniök. A vonuláshoz szükséges számú készülékkel kell helyezniök azokat a felszereléseket, amelyek a befagyott vízforrások szabadlátételére, a vízforrásokhoz vezető utak járhatóvá tételének biztosítására, s a fagyás következtében üzemképtelenné vált szivattyúk és tartozékaik felmelegítésére szolgálnak. Ilyen felszerelések: a feszítővasak, a csákányok, a redőnyvágók, a hosszúnyelű fejszék, a lapátok és hólapátok, a hóláncok és a forrasztólámpák. Gondoskodniok kell a vonuláshoz levő tömlőkészlet kiegészítéséről is, mivel a nyomóvezetékek esetleges megfagyása következtében új nyomóvezetékek lefektetésére kerülhet sor, s éppen ezért a tömlőszükséglet lényegesen nagyobb lehet. A megfagyott tömlők szállítására megfelelő járművet is biztosítaniok kell.

Mire ügyeljünk vonulás közben?

A téli időszakban a tűzoltószeretek gépkocsivezetőinek a vonulás alkalmával a legnagyobb óvatossággal és elővigyázatossággal kell vezetniök a vonuló járművet, ezért a szerparancsnokok ne sietessék a vonulást. A jeges, letaposott hóval fedett úttesten ugyanis a vonuló-

szerek — még hólánc alkalmazása esetén is — könnyen megcsúszhatnak üzemképtelenné válhatnak, vagy közlekedési balesetet okozhatnak. De vonulás közben könnyen baleset származhat abból is, hogy az úttestek nyitott vízlevezető csatornái hó takarja be, tehát felismerhetelenné válnak, s így vonulószer az árokba csúszva felborulhat.

A tűzoltás vezetőjének feladatai

A tűzoltás vezetőjének legfontosabb feladata — a helyszínre érkezés után — a tűzoltófelszerelések folyamatos működésének biztosítása, a zavartalan vízellátás megszervezése, valamint az oltási munkában részvevők testi épségfeletti őrökös.

Téli időjárás esetén nagyobb tűz esetén a háttérparancsnok egyedül ne tudja ellátni az oltóvíz biztosításáért járó feladatokat, ezért a tűzoltás vezetője bocsásson rendelkezésére 2—3 személyt megfelelő szerszámokkal, hogy vízforrások felkutatását és hozzáféréstől való védelmét biztosítsák. A háttérparancsnoknak és későbbben érkező felelősöknek vizellátásáról is gondoskodni kell, ezért ezek részére is fel kell keltetni és hozzáférhetővé kell tenni a megfelelő vízforrásokat.

A tűzoltás vezetőjének a folyamatos működés biztosítása és az oltásban részvevők testi épségének megóvása érdekében feltétlenül figyelemmel kell lennie a következőkre:

Alapvezetékül — amennyiben rendelkezésre áll — gumirozott tömlőt használjunk, mert a fagyástól ez védi meg a legtávolabbi a tömlőben levő vizet.

Helyes, ha az alapvezeték szerelése vel egy időben tartalék nyomóvezeték is lefektetünk, arra számítva, ha az eredeti alapvezetékben esetleg fagy a víz.

Az csztókat — ha erre lehetőség van — feltétlenül fedett helyen, épület belsejében helyezzük el. Ha erre nincs lehetőség, a szabadban hóval, fűvel, porral, szénporral stb. takarjuk le a csztókat. Ugyanígy járjunk el az alapvezeték csatlakozásainál is. A lyukas tömlőt azonnal cseréljük ki, mivel a lyuk helyén jégképződés indul meg.

A tűzoltás vezetőjének intézkedni kell annak a biztosításáról, hogy a tömlővezetékekben a víz állandóan áramoljon. Ellenkező esetben ugyanis tömlővezetékekben és a szivattyúban egyaránt rövid idő alatt megfagy a víz. Amennyiben tömlőcsere vagy töm-

zabbitság válik szükségessé, ne állít-
le a vizet, hanem csökkentsük a
nást, s így cseréljük tömlőt, vagy
szabbitsuk meg a tömlővezetéket. A
rak helyváltoztatásánál soha ne
uk el az osztót vagy a sugárcsővet.
a fecskendők helyváltoztatása szük-
sabból a szempontból, hogy más
orrásból kapjanak táplálást, a mo-
és a szivattyúk működését a hely-
oztatás közben se állítsuk le, ne-
y befagyjanak. Ilyen esetekben az
vízforrástól újonnan szerelt és szá-
nyomó vezetéket használjunk.

a a szivattyúban vagy a tömlőveze-
nen jégképződés akadályozza a víz-
gáltatást — a lehetőséghez mér-
—, vagy forróvízzel, vagy forraszt-
mpával olvasszuk meg a jéget.

A tűzoltók testi épségét minden esetben biztosítsuk!

tűzoltás vezetőjének, de harci sza-
zok parancsnokainak és a rajpa-
snoknak is mindent el kell követ-
t, hogy az oltási munkálatokban
vevő tűzoltók testi épsége minden
álmények között biztosítva legyen.
nem könnyű feladat, mivel erős
y esetén a tűz környéke általában
éteggel borított, ez a körülmény —
nösen lejtős terepen — nagy ve-
yt jelent az oltási munkálatokban
vevők személyi biztonságára. Ha-
óan életveszélyes ilyen esetekben a
lákön való közlekedés is. A sugár
ására ugyanis a létrafokokon és ka-
on jégréteg képződik, ez a létrán
biztonságos felhatolást nagymér-
ben akadályozza.

mindent el kell követni, hogy a lét-
való felhatolás biztonságos legyen.
en ezért soha ne sietessük a felha-
t, hanem adjunk időt arra, hogy a
án átvezetett nyomóvezetéket, vala-
t saját magát a létrához rögzít-
ve.

asonló nehézséget jelent a jégréteg-
borított tetőzetre való felhatolás és
tőn való működés. Ilyen esetekben
egmesszebbmenően gondoskodjunk
az emberek biztonságáról, tehát
y tetőlétrát alkalmazzunk a csúszós
n való mozgásnál, vagy pedig kö-
el biztosítsuk az oltási munkálatok-
részvevők biztonságát.

tűzoltók testi épségének biztonságát s
ben a gyors mozgást nagymértékben
zatára fröccsent víz gyorsan meg-
t, a ruházaton jégréteg képződik,
t a mozgás nehezkessé, merevvé
k.

Biztosítsuk az oltásban résztvevők időbeni leváltását!

mellett a nagy hideg erősen csök-
i a munkaképességet is. Ezért erős
esetén gondoskodjunk kell az ol-
munkálatokban résztvevők időben
nő leváltásáról. Különösen a ne-
körülmények között dolgozók levál-

tását kell biztosítanunk. Létesítsünk
számukra megfelelő segélyhelyet, ahol
melegedhetnek, illetve elsősegélyben
részülhetnek. A segélyhelyeken különö-
sen fel kell készülnünk a fagyás elleni
védekezésre. Nagyobb tüzeseteknél or-
vosi felügyelet alatti segélyhelyet kell
létesítenünk, ahol gondoskodás történik
az oltási munkálatokban résztvevők me-
leg téváll történő ellátásáról, valamint
a nehéz körülmények között dolgozók
arcának és végtagjainak vazelinnal tör-
tendő bedörzsöléséről. Huzamosabb időn
keresztül tartó tüzeseteknél a ruhacse-
rét is meg kell szerveznünk. Ha se-
gélyhely nincs, legyünk figyelemmel
arra, hogy a fagyott embert ne vigyük
azonnal meleg helyre, hanem előzetes-
en hóval vagy hideg vízzel jó erősen
dörzsöljük és csak fokozatosan vigyük
melegebb helyiségbe. A fagyott ember
szállításánál különös körültekintéssel
járjunk el, s vigyázzunk arra, hogy a
merevre fagyott testrészt csontját el ne
törjük. Ha a balesetet szenvedett visz-
szanyeri eszméletét, forró teát és ke-
vés szeszt adjunk neki.

Az oltási munkálatok befejezése utáni teendők

Az oltási munkálatok befejezése
után a tűzoltás vezetőjének haladéktal-
anul intézkednie kell az üzemen kívül
helyezett fecskendők és tömlők víztele-
nítéséről s a tömlővezetékek gyors visz-
szaszerezéséről. A tömlővezetékek visz-
szaszerezését előlrol, a sugárcsőtől kezd-
jük, s a víz áramoltatását nem szabad
megszüntetnünk a vissza nem szerelt
vezetékben. Visszaszerelés alkalmával
a keményre fagyott tömlőket ne hajt-
suk tekercsbe, mert megtörnek. Ha
nincs lehetőségünk a megfagyott tömlők
kieresztésére, óvatosan, éles törés nél-
kül, nagyobb darabokban helyezük el
azokat a vízszállító járművön. A visz-
szaszerezés alkalmával arra is legyünk
figyelemmel, hogy a visszaszerelt töm-
lőkből kifolyó víz ne jusson olyan te-
rületre, ahol az megfagyva esetleg bal-
esetet okozhat.

Az elmondottakat összefoglalva, erős
fagy esetén történt tűzoltásnál a követ-
kezőkre ügyeljünk:

A rendelkezésre álló tűzoltófelszere-
lések igénybevételével igyekezzünk
megakadályozni a tűz tovaterjedését, s
ezzel egyidejűleg új vízforrások felku-
tatásával és azok hozzáférhetőségének
biztosításával tegyük lehetővé a folya-
matos vízellátást.

Gondoskodjunk az oltási munkálatok-
ban résztvevők életbiztonságáról, s en-
nek érdekében tegyünk meg minden
lehető.

A fokozottan igénybe vett, nehéz kö-
rülmények között dolgozó tűzoltókat
idejében váltsuk le, s ha szükséges, fel-
tétlenül jelöljük ki segélyhelyet.

Gondoskodjunk az üzemen kívül he-
lyezett fecskendők és tömlők gyors víz-
telenítéséről és a fagyos tömlők elszál-
lításáról.

Kapta Gyula
tű. alez.

MINDIG TUDTA KÖTELESSÉGÉT...

ÖSZHAJÚ FÉRFI emelkedik szólásra a
zsúfolásig megtelt kis frodahelyiségben. A
meghatottságtól kissé akadozva kezdi vá-
laszát, s kezével közben az imént átvett
ölmkristály vázát simogatja... Ha valaki
éppen most toppanna be, bizony nehezen
hinné el, hogy közel háromnegyed évszáz-
ad és öt évtizedes tűzoltói szolgálat van
az egyre határozottabb hangon beszélő
öszhajú férfi mögött.

Öt évtized!... A tiszteletére egybegyül-
tek jórésze még a világon sem volt, ami-
kor Alaksza Kálmán bácsi már a fővárosi
tűzoltóság soraiban tevékenykedett, sőt
nyugdíjas nagypapák lettek azok az egy-
korú újoncok is, akiket annakidején még a
„Papa” vezetett be a tömlőgurítás és a
gőzfecskendő-tisztítás rejtelmeibe.



MOST SEM TAGADJA MEG ÖNMA-
GÁT, s valóságos kis tűzrendészeti propa-
gandaelőadást tart az egybegyülteknek,
majd a „hivatalos” válasz elhangzása
után szavai nyomán meglevenednek a
régli idők emlékei: köztük a Szövetség ut-
cai tűzvész — és ki győzné felsorolni azt
a sok száz tüzesetet, melyeknél Alaksza
elvtárs mindig tudta a kötelességét. Azon
sem lepődünk meg, hogy munkahelyén — az
Albertfalvai Cérnagyárban — tűz esztendő
alatt egyetlen tüzeset sem keletkezett. S
vajon ki állhatna ellen Alaksza bácsinak
a fiatalok közül, amikor a társadalmi tűz-
oltóság soraiba hívja őket. Ilyenkor aztán
hiába várnak az állomáson választott-
jukra a gárdonyi vagy a szászhalombattai
lányok, mert hiszen első a kötelesség...
Természetesen, közben amny derűs-köny-
nyesen érdekes történetet tud mesélni
Csörtösről, Kabosról, Honthy Hannáról,
meg a többiekéről, hogy akár egymásután
százszor is elhallgatnának... Első a köteles-
ség! Nemesak tanítja, hanem egész mun-
kás életével példázza a hadnagygyá előlép-
tetett Alaksza Kálmán elvtárs, a Könnyű-
ipar Kiváló Dolgozója.

A KIS ÜNNEPSÉG véget ér, de az ün-
nepelt már a következő napi temüvalókra
gondol. Ime fiatalok, ez a hosszú élet tit-
ka: Hiszen lehet-e öreg az, akit hivatás-
nak rajongó szeretete lelkesít?

A csipős északnyugati szél átzúdul a hegygerincen és lecsap a falu házai közé. Beleakaszódik a kócos szalmatebékbe, megcibálja a fák csupasz ágait; végigborzolja a kertek alján imitt-amott még zöldellő fűszálakat, majd jellegzetes égett szagtól és finom pernyék millióitól terheltlen elszáguld a templom irányába, s eltűnik az ellenkező hegyoldal fái között — a Sátorhegy délnyugati lejtőjén.

Üszkös fadarabok, törött tetőcserepek

ropognak lépteink nyomán, s a füstöstalú, tető nélküli házak tövén a szanaszéjjel szórt szalma- és takarmányhalmazok tetőjéről szemet kereső tyúkok és diűhődött pulykák menekülnek nagyhangú perlekedéssel.

Viszonylag békés a látszat, de annál szomorúbb hangulat nyomja a kis falu lakóinak a szívét. Nagyon halkán köszönnek, s aztán — egy-egy pillantást vetve az üszkös romhalmazokra — tovább matatnak épen maradt házaik portáján.

December második napjára gondolnak ilyenkor. Arra a napra amikor 11,42-kor fejröp-pent a szörnyű vést jelentő vöröskakas és az orkánerejű szél sodrása nyomán hol itt, hol meg amott csapott le az évszázados viskók és kertvégi pajták szalmatejére, úgyhogy néhány perc alatt 17 lángokban álló ház, illetve melléképület gomolygó füstje és szikraesője kavardott az ég felé...

A gyújtogató szikra

a Fő utca 83. számú ház kéményéből pattant ki, s a következő pillanatban már lángra is kapott Lukács Imre szomszéd-ságában levő istállója is. A

rendkívül erős szél az égő zsupszalmakötevényeket — a szomszédos 81. számú házat megkerülve — a keletkezési helytől mintegy 180 méterre észak-nyugatra levő Lötér utca 72—78. és 80. számú házak gazdasági udvarára sodorta és itt lobbanította lángra az útjába kerülő éghető anyagokat. Majd — ez szeszélyességére jellemző — a Fő utca 83., 81., 79. és 77. számú házak udvarán levő kazlak és csűrök gyulladtak ki. És csaknem egy időben az égő Fő utcai részekről északi irányban (l) 150 méterre meggyulladt a Kárpát utca 79. szám alatti ház szalmatebék csűrje. Tehát a keletkezéstől számított 8 percen belül már kialakult a második tűzgóc is.

A Lötér utcai tűzgóc röptüze

meggyújtotta az innen 80 méterre északnyugatra levő Templom utca 66., 67. és 62. számú épületek csűrjeit. Itt északi irányba fordulva, átcapott a jelzett porták lakóépületeire, majd újból keletre fordult és a 61. számú ház gazdasági udvarát felperzselve és légörvénnyel kavarva, északkeleti irányban meggyújtotta a Névtelen utca innen mintegy 30 méterre levő lakóépületét és gazdasági udvarát. Ekkor alakult ki a harmadik tűzgóc.

A Templom utcai tűz áttért a Fő utca bal oldalára és meggyújtotta az 57. számú ház tetőzetét.

A Névtelen utcai épület tüze már az innen északi irányban levő Lötér utca 126. számú házba is belekapott, ami a negyedik tűzgóc kialakulását jelentette — mégpedig a keletkezéstől számított 14 percen belül.

Közben a Lötér utca jobb oldalán égő porták tüze elérte a Lötér utca 123. számú lakóházat, illetve annak gazdasági udvarát.

A negyedik tűzgócról

a röptűz északnyugati irányban 180 méterre elérte a Templom utca jobb oldalának utolsó há-

zat. Innen a zsaránokot a mintegy 300 méternyire levő erdő irányába vitte a szél. Szerencsére 100 méternél messzebbre már nem futotta erejéből. Az égő zsaránokok tűzgyújtó képessége megszűnt, s ezzel lényegében ez az utóbbi évek úgyszólván egyedül álló, tipikus és rendkívül veszélyes terjedésű röptüze — alig pár perces tombolás után és több százezres kárt okozva — nem veszélyeztette tovább a falu lakóházait és gazdasági udva-rait.

Mindez azonban nem valami csoda hatására történt így, hanem állami és községi tűzoltóink, a velük vállvetve küzdő csehszlovákiai határmenti önkéntesek, továbbá a társadalmi erők közös erőfeszítésének, s akadályt nem ismerő helytállásának eredményeként.

A hirtelen jött vész

az első pillanatokban bizony alapos pánikhangulatot teremtett, s a tűzilármára meg a harangfélreverésre ki-ki a saját magát igyekezett menteni. A községi tűzoltók is a Lötér utca 72. számú ház tűzét kezdték oltani anélkül, hogy a Fő utca 83—81. számú házaknál (a tűz keletkezési helyén) beavatkozást kíséreltek volna meg.

12,00 órakor érkezett a helyszínre

a sátoraljaujhelyi alosztály első szere, egy gépjárműfecskendő. Ekkor már 17 portán tombolt a tűz. A helyzetet látva, az őrségparancsnok visszajelzésekör a szerencsi és miskolci alosztály riasztását is kérte, s utána nyomban intézkedett.

Először a Templom utcai házak tűzének oltására az utca sarkán levő kútról és a tartályos gépjárműfecskendőről két „E”-sugarat szereltetett, majd téves tájékoztatás alapján osztály egy harmadik „E”-sugarat is bevetett.

A sátoraljaujhelyi alosztály második szere 12,10-kor érkezett a tűz színhelyére, és a vele érkező alosztályparancsnokhe-

lyettes — anélkül, hogy az első szerrel kivonult őrségparancsnoktól helyzetjelentést kért volna

további segítséget kért

majd a Lötér utcai 72. szám alatti lakóház támadására adott utasítást egy „E”-sugárral. Az után még egy további „E”-sugarat is szereltetett a Lötér utca és Névtelen utca sarkán levő lakóház támadására, illetve védelmére, utána pedig röptűz elleni védekezésről intézkedett. Közben mind az első, mind pedig a második szer kénytelen volt vízforrást vártatni, mivel a kutak csupán pár percig biztosították az oltóvizet.

Csak 12,20-kor találkozott két szer parancsnoka, s az alosztályparancsnok-helyettes ekkor vette át a tűzoltás vezetését — sajnos — anélkül, hogy teljes kárterület felméréséről továbbá a háttér biztosításáról gondoskodott volna.

A szabadságát töltő alosztályparancsnok 12,45-kor érkezett káreset színhelyére. Késedelem nélkül megkezdte a kárterület felderítését

az erdő irányában terjedő tűz

megfékezéséhez és újabb segítséget kért most már a határőrségtől. 10 perc múlva átvette a tűzoltás vezetését: eligazította a tűzoltást vezetőket és egyidejűleg utasítást adott, hogy a harmadik szer megérkezésekor a 800-as kismotorfecskendőt vigyék a Templom utca felső végére (az erdő felőli részre) és a Tózsáspatak ottani mellékágára támadják a Templom utcai és házakat; ugyanakkor a kárhatalom segítségét és a közérdekű kirendelését is kérte.

13,10-kor érkezett meg a sátoraljaujhelyi alosztály harmadik szere, amely az alosztályparancsnok utasításának megfelelő módon és helyen azonnal beavatkozott.



Ahol a tűz keletkezett. A gyújtogató szikra a körrel jelzett kéményből pattant ki...



...és a veszedelmes röptűz a terjedés irányában felperzselt a lakó- és gazdasági épületeket



erenci alosztály első sze-
20-kor futott be. A tűz-
vezetője — a vízszervezési
képeket látva, illetve a
vízszállító képességét
lenül mérve fel —

Rajárrattal történő víz-utánpótlásról intézkedett

pedig oly módon, hogy a
yos szerek a mintegy négy
sterre levő sátoraljaúj-
köztemetől levő tűzcsap-
biztosítsák a folyamatos
ítást. Megszervezte a ve-
tőrszet (a már meglevő
ítón kívül háttérparancs-
és három harciszakasz-
csnokot jelölt ki), majd
zlató jelentést tett az
yparancsnokságnak.

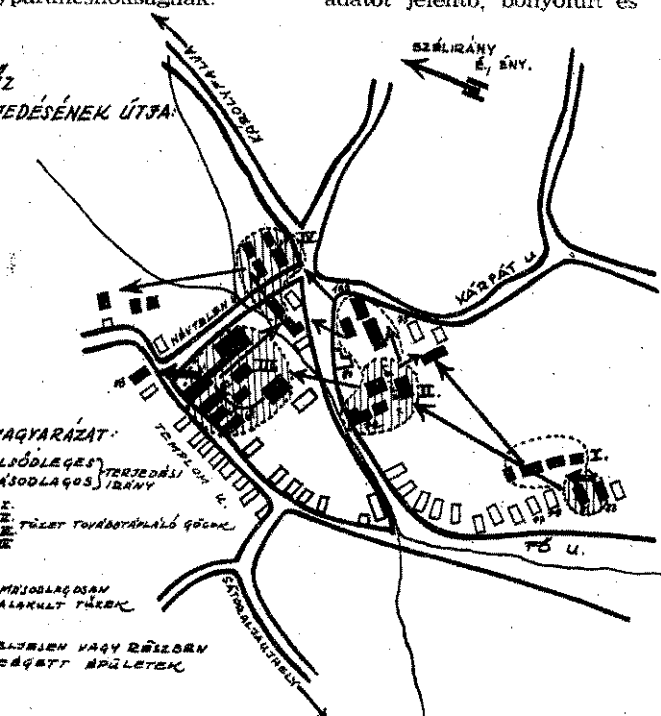

terjedésének útja. Az egyes tűzgócok szaggatott vonal-
lal jelezve

miskolci alosztály első
ik szere 13,35-kor érkezett
s a harciszakasz-parancs-
tasítására a Névtelen utca
ötér utca sarkán égő há-
madta.

15-kor csehszlovák önkéntes tűzoltók

raja érkezett 3 db 600
kismotorfecskendővel. A
lovák elvtársak a Temp-
tcai harciszakasz terüle-
vatkoztak be, sajnos —
ismotorfecskendőjük kivé-
— csupán szakaszos mű-
vel, mert hol az egyik, hol
másik helyen fogyott el
s ilyenkor mindig újabb
ásra kellett állniok.
kárterület vízszervezési ne-
ei következtében mind-
kilenc sugár működött

helyi vízszervezéssel, nyolc sugá-
rat pedig — ingajárrattal és
persze hatalmas időkieséssel! —
6 db tartályos fecskendő mű-
ködtetett.

Ennek ellenére mégis

sikerült a tűz körülhatárolása,

s mire 14,20-kor az osztálypa-
rancsnok a helyszínre érkezett,
már a tűz körül vont sugár-
gyűrű mind kisebb területre
történő összehvonásánál tartot-
tak, mivel a róptűz veszélye
még mindig fennállt.

A működő tűzoltóegységek
összpontosított támadása, to-
vábbá a közérők helyes igény-
bevétele eredményeként 19,30-
kor befejeződött a tűzoltás.

Rendkívül nehéz taktikai fel-
adatot jelentő, bonyolult és

szalmafedés, s csupán imitt-
amott látszik egy-egy foghíj a
fésűs építkezési házak gazda-
sági udvarainak szabályos egy-
másutánjában.

A hivatalos értékelés is elismeri

az eredményt, emellett azonban
mégis az a véleménye, hogy mu-
tatkoztak bizonyos hiányossá-
gok is. A tüzeset értékelése nem
a mi feladatunk, a látottak és
tapasztaltak alapján azonban
mégis leszögezhetjük, hogy a hi-
vatalos értékelés észrevételei
körültekintő helyszíni vizsgáló-
dás és tanulmányozás nyomán
születtek, s — bár a rudabá-
nyácskai katasztrófa szenvedő
alanyain és az esett káron már
mitsem segítenek — tanulsá-
guknak rendkívül nagy a
hordereje.

A rudabányácskai eset azt
bizonyítja, hogy a Borsod me-
gyei egységek még nem saját-
tították el kellően a nagy ki-
terjedésű területtüzek felszámó-
lásához szükséges ismereteket,
sőt számos olyan alapvető in-
tézkedések tekintetében is hé-
zagok mutatkoznak, amelyek
pedig az eredményes mentő
tűzrendészeti munka érdekében
feltétlenül szükségesek.

Ne legyen még egyszer Rudabányácska!

— ezt akarjuk. Ne legyen még
egyszer Pácin! — mondtuk
annakidején és — sajnos —
mégis lett... Nem rajtunk mú-
lott sem az, sem pedig az utóbbi,
éppen ezért számolnunk kell
vele... Persze, „könnyű okos-
nak lenni utólag” — tartja a
szólásmondás, és valljuk meg
őszintén, némi igazság is rejlik
ebben. Viszont, ha az adott hely-
zetben híján vagyunk egy-két
alapvetően lényeges körülmény
felismerésének, akkor jó —
sőt kell is! —, hogy legalább
utólag higgadt, józan fejjel és
szinte jövőbelátóan nagyon oko-
sak legyünk... Bár azt mond-
ják, hogy két egyforma tűz még
nem volt, viszont mi mégis úgy
gondoljuk, hogy hasonló jellegű

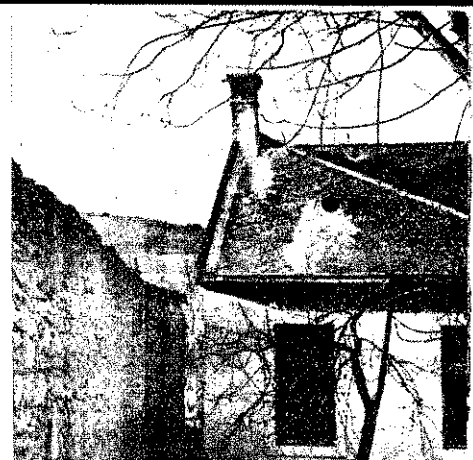

Ezt az épületet csak a tűzfal
mentette meg a pusztulástól

már számtalan akadt és adód-
hat a jövőben is. S ha, mi nem
okultunk az előzőkből, egyetlen
lépést sem tettünk a fejlődés út-
ján a másik bekövetkezéséig.

Több mint egy hónapja

még pánik félelem csapott ma-
gasra a kis hegyvidéki község-
ben. A tűz pusztítása nyomán
keletkezett sebek még nem gyó-
gyultak be. Sok család gondol-
keserű szájjal arra a decem-
ber eleji napra, — de még töb-
ben jóleső érzéssel a mi tűzol-
tóinkra. Bennünk is mély nyo-
mot hagyott a helyszín, de ta-
lán még ennél is jóval mélyeb-
bet az évszázados házak és a
végükbe tákoltt pajták sokasá-
gának zsuppszalmafedésű teteje,
s a padlásokra zsúfoltt temén-
telen takarmány...

Vajon okozott volna-e ekkora
kárt egyetlen szikra is, ha a fa-
lu lakosai értenének a felvilá-
gosító szóból? Elkövetiek-e min-
dent a község tűzvédelmének
önkéntesei, hogy ha már zsup-
fedelűek is a házak, legalább
ne tömjék tele a padlásokat ta-
karmánnyal? Ime, az emberi
hanyagság, memtörődőmség, a
törvényerejű rendeletek segítő
szándékát rosszindulatúan ér-
telmező „csakazértis”-szellem —
családokat tett hajléktalanná,
és egy élet küzdelmes munká-
jának eredményeit hamvasztot-
ta el... Bizony, nagyon sok
még a mi tennivalónk, de azoké
is, akik e kis hegyifaluban és a
hozzá hasonlóknak felelősek az
uralkodó tűzrendészeti állapoto-
kért...

Ez a kép szöveg nélkül is mindennél beszédesebb...



A tűzoltótestületi vezetőségeket újraválasztó közgyűlések sikeréért!

Önkéntes tűzoltótestületeink ismét fontos állomáshoz érkeztek. Az önkéntes testületekre vonatkozó „alapszabálymintához”, a testületi demokráciához híven, mérlegre tesszük a vezetőségek és a testületek két esztendői munkáját. Két év mérlegét vonjuk meg a közeljövőben lezajló vezetőségválasztásokon. A két esztendő vizsgálatának eredményeképpen meg kell állapítanunk, hogy a testületek és az eddigi vezetőségek többségükben jól dolgoztak, s eleget tettek azoknak a kötelességeknek, amelyek rájuk hárultak. Pedig, ez a két esztendő néhez munkát rótt testületeink vezetőségeire. Rendkívül számottevő feladatok megoldása vált szükségessé a testületek szervezeti megerősítése, működése, valamint a tűzvédelem biztosítása terén egyaránt. S hogy sikerekről számolhatunk be, az jórészt vezetőségeink érdeme. Éppen ezért

a két év tanulságainak le mérésénél arra kell törekednünk, hogy vezetőségeink tovább erősödjenek és az újraválasztandó vezetőségek még alkalmasabbak legyenek arra, hogy jó irányító munkával mozgósítani tudják a testületi tagokat a megszorított és bonyolultabbá vált tennivalók közepette is.

A vezetőségek újjaválasztása a közeljövőben megtartandó közgyűlések feladata. A közgyűlések előkészítése és lebonyolítása alapos, sokrétű szervezési munkát kíván. Alapos munkát igényel annál is inkább, mert ezzel egy időben számos feladatot kell megoldani, amelyekről nagymértékben függ további munkánk sikere. A feladatok végrehajtása lényegében három összetevőben jelentkezik: az állami tűzoltóság területi szerveinél, a vezetőségeknél és a tűzoltótestületi tagságánál vonalán.

Állami tűzoltószerveink feladata — működési területük felmérése alapján — a közgyűlések megtartása időpontjának beütemezése, a választások technikai lebonyolításával kapcsolatos elizigazítások megtartása, a vezetőségi tagok kiválogatásához, s a beszámoló összeállításához a helyes szempontok megadása s végül a közgyűléseken való részvétel.

A vezetőségek feladata a tagság megfelelő mozgósítása, véleményének meghallgatása, a beszámoló elkészítése, a közgyűlések előkészítése és megtartása.

Feltétlenül el kell érniünk, hogy a közgyűlések előkészítésének és megtartásának időszakában a tűzoltótestületeknél ma még helyenként megmutatkozó közömbösséget, pangást eleven, pezsgő testületi élet váltsa fel, ami egyik fontos biztosítéka a további sikerek forrásának.

Ugyanakkor, ha a vezetőségek a testületek működését, a szolgálat ellátását híven tükrözzék, s a tennivalókat helyesen megállapító beszámolókat akarnak készíteni — márpedig ez a feladatuk — feltétlenül tanács-

kozníuk kell a testületi tagokkal, ki kell kérni véleményüket, s azokat feltétlenül hasznosítaniuk kell.

A tagság feladata, hogy támogassa, elősegítse a vezetőség munkáját és kellő alaposítással, tárgyilagossággal javaslatot tegyen alkalmas személyek megválasztására. A vezetőség megválasztása a tagság joga. A tagság dönti el, hogy kik vezessék, irányítsák, kik vigyék a harcot a tűzvédelem ügyének a helyi viszonylatban történő fejlesztése és biztosítása érdekében. Ez viszont azt jelenti, hogy

a vezetőségek megválasztása nemcsak jogokat ad a testületek tagságának, hanem egyben felelősséget is ró rájuk. Tőlük függ majd, hogy a választások eredményeképpen valóban alkalmas, a tűzrendészet fejlesztésének érdekében szívvel-lélekkel tevékenykedő vezetőség kerüljön a tűzoltótestületek élére.

A vezetőségek újraválasztása természetesen nem azt jelenti, hogy a jelenlegi vezetőségeknek minden tagját fel kell menteni. Számos olyan vezetőségi tag van ugyanis, aki minden bizonnyal továbbra is érdemes a bizalomra. Ezeket feltétlenül meg kell hagyni! Azokat azonban, akik nem feleltek meg a várakozásnak, vagy pedig közömbösségek voltak a tűzoltóság működése, s a tűzvédelem ügye iránt, nem szabad ismét megválasztani. Helyükbe olyanokat választunk, akiknek tekintélyük van, tisztelik, becsülik őket, megértik a tűzrendészet fontosságát, s ugyanakkor irányítani és mozgósítani tudják a tagságot a tűzoltói feladatok végrehajtásában.

A tűzoltótestületi vezetőséggel járó tisztség kötelezettségeket és felelősséget ró a megválasztottakra. E kötelezettségek az elmúlt időszakban számos vezetőségi tag szívvesen és odaadó szorgalommal, becsülettel eleget tett.

Több helyen — mint pl. *Jászfényszaru* községben — a testületi vezetősége rendszeresen ülésezik, minden fontosabb feladatot végrehajtása előtt közgyűlést hív össze, és kollektív bölcsességgel olyan határozatokat hoz, mely egyaránt szolgálja a testületi élet fellendítését, a szolgálati munkák megjavítását és a község tűzvédelmének fokozottabb biztosítását. Örvedetesen jól működik a vezetőség *Tiszaszentimre, Mánd, Kecel, Tolna, Decs* és számos más községben is.

Sajnos, több helyről nem mondhatjuk el ugyanezt a testületi vezetőséggel kapcsolatosan, ahol a vezetőségi tagok csak névlegesen szerepelnek és csupán a községi tűzoltóparancsnokok tevékenykednek. A testületek vezetőségei ezeken a helyeken egyáltalán nem járulnak hozzá ahhoz, hogy a helybeli önkéntes tűzoltóság szolgálati és egyéb munkája fellendüljön, megjavuljon. Többek között megemlíthetjük *Órményes, Kengyel, Bácsborsód, Tiszaszentmárton, Somlóvásárhely, Eperjes* és sok más községet. Általános tapasztala-

tunk, hogy az ilyen községekben nem a testületi élet, nem megfelelő a szolgálati munkák ellátása, tehát a tűzrendészet létfontosságát komoly veszély fenyegeti. Az következendő vezetőségválasztó közgyűléseknek éppen ezért arra kell irányulniuk, hogy ezeket a problémákat megoldják, olyan vezetőségeket válasszanak, amelyek valóban tevékenyek, segítik a parancsnokok munkáját, s harcolnak a tűzoltóság a tűzrendészet érdekeiért.

Mind az állami tűzoltóságnak, mind a testületi vezetőségeknek nagy gondot kell fordítani arra, hogy a vezetőségválasztó közgyűlések ne váljanak öncélúvá. A múlt tapasztalatai azt bizonyítják, hogy nem is vezetőségválasztó közgyűlések megszervezése vagy maga a vezetőségválasztás a nehezebb feladat, hanem az ezt megelőző toborzási és a szolgálat megerősítő feladatok megvalósítása. Ebből az az a következtetést kell levonunk, hogy

a közgyűlések előkészítését és megtartását mindenkor egybe kell kapcsolni a többi feladatok megoldásával. Ezt az időszakot kell felhasználni arra, hogy az olyan helyeken, ahol létszámihiány mutatkozik, a létszámfeltöltést, megoldjuk.

El kell érniünk, hogy valamennyi községben elegendő létszámú, megfelelő összetételű és valóban ütőképes tűzoltótestület álljon a tűzvédelem szolgálatában.

El kell érniünk azt is, hogy minden egyes községben az előkészületi munkálatok egy időben megtörténjen a területfelelős szolgálat megszervezése, s az egyes községekbe tartozó lakóházak és középületek tűzrendészeti felülvizsgálása. Erre feltétlenül szükség van, mivel a jelenlegi tűz statisztikai adatok azt bizonyítják, hogy a lakóházi tűzrendészet területén meglehetősen nagyfokú a hanyagság. Számos következtetési okot kiközösíthetnénk, ha a lakóházak felülvizsgálása országos viszonylatban megtörténne, mivel ennek sorát a tűzkezelési okokat elősegítő körülményeket is megszüntethetnénk.

A lakóházak tűzrendészeti felülvizsgálásával egy időben — különösen most a tél hónapokban —

nagy gondot kell fordítanunk a tűzvédelem fontosságának tudatosítására. A testületek vezetőségei találják meg a módját annak, hogy a lakosság minél nagyobb számban és valóban megfontolt felvilágosítást kapjon a fontosabb tűzrendészeti kérdésekről.

Mindenekelőtt a tűzrendészet fontosságának megértetése az alapvető követelmény. Ha ezt megértjük, a lakosság széles rétege fokozottabban mértékben támogatja munkánkat. Erre pedig nagy szükség van, vel önmagunkban, a lakosság támogatás nélkül nem vagyunk képesek feladatokat maradéktalanul és eredményesen végrehajtani. Ugyanakkor nagy szükség van erre azért is, mert sok esetben éppen

Három kis emberke áll

az iskolások sora előtt. Mivel három orgonásip: a legidősebb; a szürkehajú — nyolcadikos; a középső vallamivel alacsonyabb — hetedik; a másik szélén álló a legkisebb, az meg ötödikes. Szinte az az egy-két év még a növéstükben is szembevetendő. Komoly tekintettel, szinte ünnepi érzéstől áthatottan figyelnek Selmeci István őrnagy elvtárs szavaira.

A sorfal is olyan csendes ezekben a percekben, mintha nem is kisiskolások százai lépeznék, hanem egy katonai alakulat díszszemléjére kivonult harcosai merevednének feszies vigyázzban. Csak akkor derül ki, hogy ezekben a kis emberkebe mennyi eleven pajkosság és leküzdhetetlen kíváncsiság szorult belé az alatt a néhány perc alatt, amíg nagy csendben áldogáltak, amikor a tüzoltóbácsik a spárgát kezdik bogozni arról a „rejtélyes” csomagról, amelyet Pestről hoztak magukkal... Először csak csendes süttőgással kezdődik, majd amikor az elején állók egyike-másika meg lábujjhegyre is áll, egyszerűen oda a csend, fejbömlőnek a rendezett sorok és mindenki előre igyekezne, hogy saját szemével lássa a „titokzatos” csomag tartalmát.

A meglepetés és csodálkozás túlságosan is hangos moraja zúg fel, amikor a szürke csomagolópapír lehull és négy vadonatúj — amolyan igaz, felnőttemel is ritkán látható — sárgabőr aktatáska kerül elő... Ez igen! Ilyent aztán még az öreg iskola falai sem láttak...

A felbomlott sorfal előtt álló három idős ember arcán akkora meglepetésszerűség ümlik el, hogy szinte várja az ember, mikor erednek meg könny-csatornáik... Azután sorjában odalépnek a tüzoltóbácsikhoz, átveszik az ajándékot,

majd férfias kézzorítással peccsételve meg az ünnepi eseményt, újra odaállnak előbbi helyükre.

Szekeres Tibi, Kákesi Sanyi és Horváth Károli, a három mérhetetlenül büszke és boldog aktatáska tulajdonos. Úttörőtüzoltók ők, s az ajándékot azért a példás tüzoltóhelytől-lásért kapták, amelyet az október 17-i nádasűzről — a fel-

őszintén meg kell mondanunk, hogy a három kis ünneplőt közül csak Szekeres Tibi a kiváló tanuló, a többi — sajnos — a sereghajtók közé tartozik, s bizonyítványuk még négyest is alig látott... A negyedikről nem is beszélve, aki most is hiányzott, s aki még most is a negyedik osztályban készül, holott már a nyolcadiknál kellene tartania...



Ünnepi percek az öreg iskola udvarán...

nöttekkel karöltve — tanusítottak.

Az öregek igen büszkék rájuk. Azt mondják, hogy a legjobbak közé tartoznak s olyan lelkesek, hogy bármelyik felnőtt példát vehetne tőlük. Tízegynéhányan vannak mindössze, két csoport éppen hogy kiteltek belőlük. Kardos igazgató elvtárs úgy vélekedik, hogy az iskolában rövidesen szélesebb körben is kibontakozik majd ez a mozgalom. 1990 gyerek tanul itt, s bizonyosan akad közöttük alkalmas, természetesen olyanok, akik nem csupán tüzoltóként csillogtatják meg eredményüket, hanem a tanulásban is az élenjárók közé tartoznak. Mert azt is

Nem ünneprontás szándékkal irtunk e három pajtás „árnyoldaláról”, hanem azért, hogy ráébredjünk őket: csak az lehet ám jó úttörőtüzoltó, aki a tanulásban is az első között halad, az olyan, mint Szekeres Tibi, s ha Kardos igazgató elvtárs — aki Tápól-bicskén már bizonyosságot adta ügyünk nagyfokú megbecsülésének és megvalósuló csapatot nevelt — itt is kezébe veszi az úttörőtüzoltók nevelését, akkor a nagysáta úttörőtüzoltók egytől-egyig olyan harcosok lesznek, akikben a hivatás és a tanulás érzetete egyforma erővel lobog...

„Vigyázat, frissen mázolja!”

— feliratú táblácska függ a szürkére festett ajtó üvege mögött. Még érződik az olajfesték jellegzetes szaga, s ha nem vigyáz az ember, könnyen terpenint után nézhet, hogy a foltot eltüntesse a felőtthőjéről. A két helyiség frissen festett; szinte mindenütt érződik, hogy alig pár nappal ezelőtt fejezték be az utolsó esztendő munkáját.

Az októberben választott vezetőség munkája ez. Fészekrakással kezdték, mint tanással a hosszú útról visszaérkezett vándormadár. Ott-hon kellett nekik is. Egy kis helyiség a szertár mellett, amelyet a magukénak mondatnak, ahol összejöhettek, s meghányhatják-vethetik a testület ügyesbajos dolgai.

Azelőtt csak amolyan „megtört” személyek voltak, s hol az egyik, hol meg a másik helyen köböztek ki, ahol éppen egy kis zug akadt. A régi vezetőségnek nem sokat számított mindez. Kisebbségi dolog is nagyobb volt annál, minthogy az ügyes fejféjást okozott volna a csak papíron szereplő embereknek. Mert azok voltak, hiszen jó néhányuknak még a nevét sem tudták, de akitől tudták, annak sem látták színiét soha...

Mikor azután októberben egytől-egyig olyanok kerültek az új vezetőségbe, akiknek egyáltalán nem mindegy a testület sorsa, jövője — egyszerűen megváltozott minden. Munkatervvel kezdték, s utánna rögtön tevőlegesen is. Elhatározták, hogy véget vethetnek a vándoréletnek: otthon építenek maguknak. Sem ötletért, sem anyagért, de még munkaerőért sem mentek a szomszédokba, hanem a vezetőség tagjai a saját két kezükkel látták neki a munkánkat.

Fankas Lajos bácsi, a testület elnöke anyagot

adott a magadébol és a juvart is vállalta. Gyenes József, a testület titkára húzta fel a falakat, Rigó Sándor parancsnok meg a meszelést és a festést végezte. Szabó Kálmánnak jutott a vilámszerelés, és hogy a bogndokra se mondhasa senki, hogy ők nem vették ki részüket az áldozathozatából — Szekeres Mihály az anyag fűrészelését, Gyüre József pedig a tömlőtartó polc készítését vállalta. Ajtó és ablak is került, az meg Tényi Gábor tanácselnök-helyettes révén. Úgyhogy valahogyan azért minden szükséges anyag összejött, s ami a lényeg: elkészült az otthon.

Tízezer forint értékű társadalmi munkát végzett ez a néhány csupaszu lelkes ember, s mindez a testületért. De nem csupán a testület érdekét nézték, amikor ketté osztották a helyiséget, hanem azt mondták: — Ha mi itt leszünk, akkor legyen itt velünk együtt a járási kirendelt is, legyen az övé a belső broda...

És most ott vannak — együtt: a belső helyiségben Szűcs elvtárs, a járási kirendelt, a külsőben meg a testület tagjai. A magukénak vannak, abban, amelyet két kezük munkájával húztak a fejük fölé. Egyikük sem hántorgatja fel, ki eszmélt többet; hiszen közös volt a munka, s mi is közös az öröm is. Örömlüket csak egy valami keseríti, de úgy ám, hogy valósággal elérzékenyülnek még a gondolatától is: névcsen gépkocsijuk. Azt mondják, márpedig ők nem nyugszanak addig, amíg legalább egy is nem áll a szertárban. Ha másként nem megy, az istenhez magához is emennek szándéku keresztesítve érdekében... Az előbbi nem hiszik el, de hogy elhatározásukból gépjármű lesz, abban egy percig sem kételkedünk...

ág tájékozatlanságán vagy elővigyázatlanságán múlik rendkívül jelentős értéklpusztulása, amit jó oktató-felvilágosnunkával elkerülhetnénk. A községek ágával való érintkezést fel kell hasznunk arra, hogy kapcsolataink szélesedjen, szilárduljanak. El kell érnünk, hogy ország elismerje és megbecsülje a tűzmunkát és valjha annak fontosságát, egészségét. Mindezek fontos tényezők a tűzoltói feladatok szempontjából.

g kell találnunk a módját annak is, testületi tagságunk minél nagyobbban és eredményesen vegyen részt a meg szervezett szakmai továbbképzésben, amelyen a kellő elméleti és gyakorlati tudást elsajátítva, még inkább alássá válik a tüzoltói feladatok ellátása.

lön felhívjuk a figyelmet az új Gyálai Szabályzatra, mert a jövő évi áltóversenyek szerelési gyakorlatait ennek alapján kell végrehajtani. Itt tehát, hogy elméletben és gyakorlatban egyaránt valamennyi önkéntes tüzoltó a legjobb tudása szerint el-sajátítsa a szabályzatot.

gyik biztosítéka annak, hogy a különfokozatú versenyeken sikeresen szerepszenek.

oktatás során nagy gondot kell fordítani arra is, hogy valamennyi tüzoltó megismerje a vízvezetési feladatok kapcsolatos tudnivalókat. E fontos azzal való megbízatás a Kormányunkról újabb megbecsülése önkéntes tüzoltóknak, éppen ezért odaadással és felhívással kell megoldaniok.

z, jelenleg még javában a télben vagyunk, azonban kellő előrelátással, s gondolkodással már most fel kell mérnünk és elhatározni a következő tavaszi nyári hónapokra. Alaposan elő kell készítenünk a nyári mezőgazdasági tűzrendésikeres biztosítására. Az előkészületek

gy gondot kell fordítanunk arra, hogy önkéntes tüzoltó elvtársaink jól tájékoztassuk azokat a tudnivalókat, amelyek a mezőgazdasági tűzrendészet tevékenységéhez nélkülözhetetlenek.

náljálk fel tehát a szakmai továbbképzés nyújtott lehetőségeket ezen a téren.

nt láthatjuk, nagyon komoly és felelősségteljes feladatokat kell megoldanunk a vezetőségválasztási kampánnyal párhuzamosan. Mindezeket csak úgy végezhetjük eredményesen, ha állami tüzoltószervezet és testületeink közös erővel igyekezmegoldani a rájuk háruló feladatokat. A vezetőségünknek tehát gondosan értékelni az elmúlt időszak munkáját, vonlekedni a tanulságokat, s ennek alapján megtervezni a jövőre, de ugyanakkor ne felejtkezzenek meg a jelenről sem. Ha ezt megtehetjük, munkájukat biztosan siker koronázza és tevékenységük valóban a tűzvédekezés erősítését, megteremtését szolgálja.

Kovács Mihály
tű. szds.

TELI ESTÉKEN...

Felsőzsolca

Imitt-amott pislákol csak egy-egy utcai villanylámpa a decemberi este szuroksötétjében. Gyér fénye is inkább a szemet zavarja, mintsem az idevetődő idegen eligazodását is szolgálja... Igazi falusi csendesség, amelyet néhány hazafelé igyekvő — az itteni viszonylatban már kései fekvőnek mondott — járókelő lépteinek éles koppanása, néhol a — kapu jótékony sötétjében meghúzódó — fiatalok puszogása, meg a tél elejei este csipős hidegétől vagy tán a szűkös vacsorától korgó gyomrú, de túlságosan is éber házörzök szorgalmas és meg-megújuló „koncertje” tesz még mélyebbé...

A Fő utca bal oldalán kivilágított épület, — néhányan ácsorognak előtte. Nyilván az italbolt vagy a községi mozi lehet, hiszen másutt már ilyenkor életet lelni szinte ellenkező a verebekkel való elhúzó-dás itteni iratlan törvényével.

Arább, úgy százötven-kétszáz méterrel az utca jobb oldalán furcsa tornyú épület bontja meg a téli este sötétjébe burkolózó házak csöndes egyhangúságát. Utcará néző homlokzatának két végén egy-egy ablak halvány fénye hunyorog, de az is oly módon, mint amikor az álmos embernek már csak az egyik szeme kinyitására futja az erejéből, a másikkal meg — a reflex kedvéért — csupán azért pislant egyet-kettőt, hogy azután mindkettővel megünja a dolgot és oldalára forduljon...

A községi tűzoltószertár ez a furcsa figyelő szemű, érdekes tornyú építmény, amelynek azonban csak a külseje nyújt ilyen föltűnőbb jámbor képet. Mert amikor az egyik ajtó kinyílik, a hirtelen kivetődő fény sugar olyan eleven, pezsgő életet mutat, amely majdnem szétveti a falakat is.

Vérpezsdítő, pattogó ritmusú, az idegen fülnék szokatlan és mégis magával ragadó dallamok töltik be a kis termet.

Ütemesen verődnek össze a tenyerek, s a közepén erre a forró ritmusra táncoló fiatal-

ember csizmáinak dobbanása és két tenyerének ütemes csatló-gása szinte az egész termet megremegteti... Cigánytánc ez a javából, amelyhez a testület népi együttesének jelenlevő kis része adja a kíséretet. A táncot egyébként *Borai Lajos* 19 éves tűzoltófiatal ropja.

Azután *Balogh Éva* következik. Behízelgő kedves hangja és veleszületett előadókészsége szinte pillanatok alatt elfeledteti az emberrel, hogy egy községi tűzoltószertár falát támasztja...

S amikor a dől észrevétlenül belevész az éjszaka végtelenjébe, a hirtelen támadt csendbe szinte fergetegesen csattan bele a tetszésnyilvánítás moraja.

Egy törékeny termetű aszszonyka pattan ezután a közepre. Újra azok az idegenszerű, pattogó ritmusú dallamok. Csattannak a tenyerek és *Balogh Gyuláné* a békátáncot ropja, de úgy, hogy ember legyen a talpán, aki utána csinálná.

Húsz tagú ez a népi együttes. *Fodor Lajos*, a testület parancsnoka májusban „fedezte fel” őket egy faluszéli tűzeset alkalmával. Azt mondja, olyan hősiessen és önfeláldozóan oltottak, hogy ott nyomban elhatározta: felveszi őket a testület tagjai sorába. Azóta már valamennyien tűzoltók, meghozza olyan lelkesek és rendszertők, hogy az pártját ritkítja; arról nem is szólva, hogy önálló estjükkel mekkora sikert arattak...

A szertár másik vége felől zenekar hangja szüremlik. Az apró szobában alig lehet mozogni, annyian vannak. A zenekar próbál, a színjátékosok pedig gyűjtik a meleget a rövid idő múlva kezdődő színpadi próbához. A lányok a kályha körül, a fal mellett, a fiúk meg az ellenkező oldalon — az ablaknál. És most megoldódik a „rejtély”, miért hunyorgott lustábban és halványabb fénynyel ez az ablak: a kilincsére aggatott télikabátok és az előtte álldogáló fiatalok háta úzte a csalóka játékot, nem pedig az álmoság...

Jó néhány esztendeje működ-

dik már a csoport, meghozza nem is eredménytelenül. Számos, emlékezetes „fegyvertény” eredménye lapul a tarsolyában, közöttük néhány járási és megyei kultúrverseny, — a sok helyi és a környező községekben való szereplésről nem is szólva. Legutóbb Arany János- emlékesttel bizonyították be,

és közben rengeteget fagykodnak.

Az éppen próbáló zenekar is hiányzik még három fő, tánczenekarral meg ott a néha, hogy a zenekari felszerelés nem a testületé... Az anyagi támogatás is legalább úgy kellene, mint éhes embernek a kenyér, mert amit eddig összehoztak, az a szó legszorosabb értelmében — mind a két ajtó erejükből van... Meg hát után valahogyan mostoha gyerekeknek érzik magukat. Az illetékesek rájuk sem hederítenek... Mindezt melege-



Utolsó próbáit tartja a színjátszócsoprt...

... s a zenekar is készül a legközelebbi szereplésre

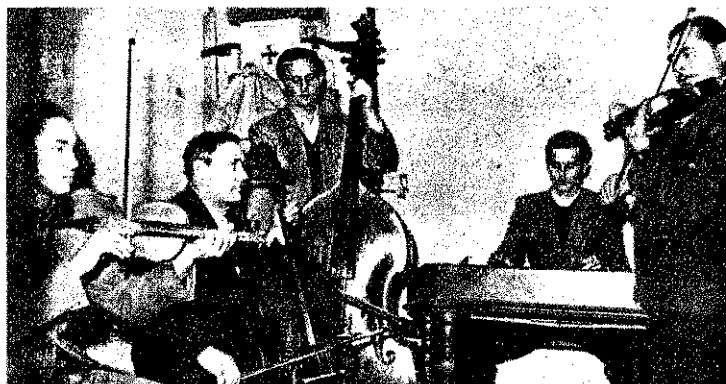

hogy nem csak ún. „kasszadarakbokra” telik az erejükből, hanem olyanokra is, amelyek már a mi kultúránk gazdagságát tanúsítják.

Most egy francia szerző 3 felvonásos bohózatának utolsó próbáit tartják, emellett azonban szorgalmasan készülődnek a tavaszi kulturális seregszemlére is. Mert azért ők is érzik, hogy nem a „Mackó” (még ha Kabosék játszották is sok évvel ezelőtt) és a hozzá hasonló „neves”, de tartalom nélküli darabok az új élet hajtásai, hanem azok, amelyek a mi dolgozó embereink mindennapi alkotó életéből, a szocialista realizmus éltető talajából fakadnak...

Bizony, új kultúrház kellene, mert a jelenlegi kicsi, és csak elvéve áll rendelkezésükre! Így azután hol ide, hol oda vándorolnak. Most az iskolában próbálnak, máskor meg az itteni helyiségben, egyszóval ott, ahol éppen kapóra jön a hely...

közben teszik szövé. Azt mondják, nem panaszképpen (de lehetnek annak is!), hanem azért, mivel jogos. Hol az egyik, hol a másik kezd el, ugyanezt mondja *Nagy Miklós* nevelő, a rendezőjük is, az igen nagy szerettel és ügyvel galommal fáradozik a csoport sikeres működéséért.

Nyolc óra után érkezik „hírnök”: vége a mozielőadásnak — üres a helyiség —, tehát kezdődhet a próba. S alig néhány perc múlva eltűnik a színpadnyílást takaró vetítőszon, szétnyílik a függöny, s jobbra csak lehetetlen fűtőkultúrház apró színpadán önkéntes tűzoltó-színjátékosok készülnek az előadásra. Amíg még sok már régen az igazak álma alusszák, vagy egy-egy háza — szűkebb családi körben párologó töltöttkaposztával tüstől fénylő és ropogós sült hurkók sokaságával halmozott tepsik tartalmától teremtő gyomrukot rizinggel vagy kávéval kúrálgatják — a fel-

Az öltözet köznapi, *Balogh Éva* szólószáma azonban „ellen-súlyozza” ezt...



aj, községi önkéntes testület
 ifjúsági bizottsága — ha néha talán
 tes téglákat is kevernek
 — egy-egy apró építőkö-
 gyarapítják falujuk kultúra-
 életének egyre gazdagodó
 scestárát...

Kiskunlacháza

gépkecsai lámpái — mint
 tüzes szem — keresve fű-
 nek a ködbe. A sáros, szür-
 kiskunlacházi utcákat jár-
 keressük a peregi kultúr-
 omában próbáló tüzoltó-kul-
 árdát. Végre megtalál-

kultúrotthon világos abla-
 belesve, vidám gyermek-
 get látunk, amely éppen az
 a által rendezett karácso-
 előadás kedves számaiban
 yörködik. A vidám apró-
 k között — érthetően —
 találunk egyetlen tüzoltót
 Egy-két későnyitótól is
 a kérdegetjük. Senki sem
 a, hogy hol jönnek össze a
 lók. Végre aztán két padot
 o egyenruhás tüzoltó a kö-
 iskolába kalauzol bennün-
 A megszokott iskolai kép-
 d bennünket az egyik te-
 Csak hogy a padban
 idősebb „tanulók”, no meg
 két egyenruhás fiatal ül.

terem bizony elég hűvös.
 korán is érkezünk, mert
 összejevetel csak 6 órakor
 ódik. Mi azt háttük, hogy
 kultúrgárdára bukkantunk,
 beszélgetést is ennek meg-
 én kezdtük. Legnagyobb
 epetésünkre azt a választ
 kunk, hogy a kultúrgárda
 napon próbál. Így tehát
 elbeszélés alapján tájéko-
 attunk némileg az életé-

Mint a csáki szalmáját,
 kellett összeszedni őket —
 lja Szabédi Imre alldgy.,
 égi parancsnok. — Négy
 pja vettem át a községi
 tóság vezetését és azóta
 ült némileg összekovácsol-
 szetését tüzoltóságot. A
 mmunkában nagy segítsé-
 re van Molnár István, a
 KISZ-szervezet kultúr-
 felelőse, akik lelkes támo-
 ja a tüzoltótestület nehe-
 induló munkájának.

g tudjuk, hogy jelenleg
 eszteri vidám műsorral ké-
 nek. Mivel a tüzoltóságból
 ennek, s habár ők vannak
 égben, a bevételek mégis
 elezik. Hogy ez a közös

munka mennyire helyes, az is
 bizonyítja, hogy már nem egy
 KISZ-tag lett tüzoltó és a tü-
 oltók között is vannak KISZ-
 tagok.

A bizakodó hangok azonban
 mindinkább panaszossá válnak.
 sokat és sok mindenről panaszkodnak. Egy „panaszpont”
 azonban állandóan visszatér: a
 tanács bizony nem sokat törö-
 dik a tüzoltósággal; még csak
 egy fűtött helyiséget sem bizto-
 sít rendszeresen a téli foglal-
 kozások számára.

Közben mind többen érke-
 nek fiatalok és idősebbek. A
 beszélgetést azonban komoly
 tervezgetés váltja fel, hiszen
 azért jöttek ma össze, hogy a
 január elején meginduló téli
 foglalkozást megbeszéljék. Kü-
 lönös figyelemmel vannak azok-
 ra a fiatalokra, akik csak pár
 hónapja vannak a testület tag-
 jai között. Ez helyes is, hiszen
 télen akarják lenni a tavaszi
 hónapok alapjait, hogy a jó idő
 beálltával többet foglalkozhas-
 sanak a gyakorlati kérdésekkel.
 A jövő évben már ők is a ver-
 senycsapat tagjai akarnak len-
 ni, s emellett nem felejtik az
 1956. évi árvízét, amikor egy-
 emberként küzdöttek a gáton a
 jeges áradattal.

Így tervezgetnek és tanulnak
 a téli hónapok hosszúra nyúló
 estéin. Egy a terve és a célja
 a tizennégy éves Hochmann
 Józsefnek, Kovács Józsefnek, a
 tizenhat éves Kiss Sándornak
 és az örökké vidám kovácsme-
 sternek, Sári Bertalannak.

Ahogy elnézzük őket, nem
 kotelkedünk abban, hogy Kis-
 kunlacháza ismét egy jól műkö-
 dő testülettel gazdagodik, kü-
 lönösen, ha az illetékesektől
 több segítséget kapnak...

Dunabogdány

Csak a zene iránti lelkesedés,
 no meg sok esetben a hang-
 szer nagyobb azoknál a stívöl-
 vényelnél, akik a dunabogdányi
 iskola egyik termében szoktak
 összejönni a szokásos zene-
 órákra. Olyan büszkén cipelik
 a hangszereiket, mint ha már
 legalább is az Operaház zene-
 karában játszanának. A Pilis
 hegység csodálatosan szép vi-
 segrádi kanyarának alsó részé-
 ben fekvő kis dunaparti közsé-
 get el sem lehetne képzelni fű-
 vőzenekar nélkül.

Egyes családokban apáról
 fiúra száll a fűvőhangszerek

Az apja is így kezdte va-
 laha... Schilling Ferenc a
 fiával foglalkozik

*

Itt már együtt próbál az
 egész zenekar. Némelyik
 hangszer ugyan még na-
 gyobb, mint a tulajdonosa,
 viszont az igyekezet eltün-
 teti a látszólagos arányta-
 lanságot...



Szakmai megbeszélést tartanak a kiskunlacházaiak

kezelésének tudománya. Az öreg
 iskolapadokban a jövő és a je-
 len zenészei tanulják a szebb-
 nél szebb indulókat, keringőket
 és egyéb szívet-lelket gyönyör-
 ködtető zeneszámokat. Az egyik
 padban — addig is, míg az
 „összpróba” megkezdődik —
 Schilling Ferenc tanítja fiát a
 hatalmas basszustrumba he-
 lyes kezelésére.

A fiatalok próbája után az
 idősebbek szállingóznak, miköz-
 ben Elter János karmesterrel
 beszélgetünk. Mint gondos csa-
 ladapa, úgy beszél növendékei-
 ről, hiszen nem egyből lett már
 kiváló zenész, s ez — jól tud-
 juk — nem kis mértékben az ő
 munkájának az eredménye. Ta-
 nítványa volt Kammerer Endre
 is, aki jelenleg a győri zenei
 gimnázium kiváló tanulója, de
 ahogyan a próbán hallottuk,
 még többen is kerülnek ki keze
 alól kiváló zenészek.

Nálunk szinte hagyomány
 a fűvőzenekar — mondja be-
 szelgetés közben Láng Mihály
 karmesterhelyettes. — Csak az
 a baj — teszi hozzá —, hogy
 mindig csak akkor találunk meg
 bennünket, ha szükség van ránk.
 Pedig nem kis pénzbe kerül
 ilyen zenekar fenntartása. Segí-
 tséget sehonnan sem kapunk,
 s a zenekar létszáma kevés.
 Zenész lenne, csak hangszer
 nincs.

Megtudjuk, hogy nemrégiben
 az iskola segítségével vásárol-
 tak hangszereket, de nem egy
 esetben előfordul, hogy saját
 pénzükből veszik meg.

Az Állami Tüzoltóság Zene-
 kara néha segíti ugyan őket,
 de rendszeres támogatást nem
 kapnak. Pedig rendszeres, állan-
 dó segítség nélkül — érthető-
 en — nehezen működhetnek
 eredményesen.

Közben lassan megtelik a te-
 rem. Jönnek a bányászok, köz-
 tük a két Müller testvér és
 Slecher János, aki már 20 éve
 zenél és nem sokkal kevesebb
 ideje önkéntes tüzoltó is. A
 megjelentek nagy része aktív
 tüzoltó is. Így tehát ők még
 több szabad időt áldoznak, mint
 a többiek, mert a tüzoltó fog-
 lalkozásokra is eljárnak, hiszen
 különben nem tudnának olyan
 eredményesen dolgozni a tűznél,
 mit ahogy ezt nem is oly ré-
 gen tették. Persze, ha megkér-
 dezük őket, hogy melyik fog-
 lalkozáson szeretnek inkább
 részt venni; hát bevallják ószin-
 tén, hogy legszívesebben a szer-
 mellett vannak.

Közben együtt a „nagy csa-
 lád”, s mindenki (még a kar-
 mester 4 éves kisfia is beül a
 padba a 12 éves bátyja elé) el-
 foglalja a helyét. Megkezdődik
 az összpróba, melyet a kar-
 mester nagy szakértelemmel vezé-
 nyel. Előfordul, hogy kétszer,
 sőt többször is elismételt egy-
 egy rosszul játszott részt, hogy
 a zenedarab szépen kidolgozot-
 tan, kifogástalanul kerüljön a
 közönség elé.

Amikor elbúcsúznak a zene-
 kar lelkes tagjaitól, csak arra
 kérnek bennünket, írjuk meg,
 hogy nagyon várják a segítsé-
 get. Megígértük... Alig érünk
 ki az utcára, bent máris fel-
 csendül egy kedves keringő fül-
 bennászó dallama és messze száll
 a téli éjszakába. Még látjuk,
 hogy a késő esti órákban haza-
 felé igyekvők megállnak néhány
 percre és hallgatónak, hogy
 vajon milyen új számokkal szö-
 rakoztatja majd őket az „ő zene-
 karuk”, a dunabogdányi tűz-
 oltózenekar.



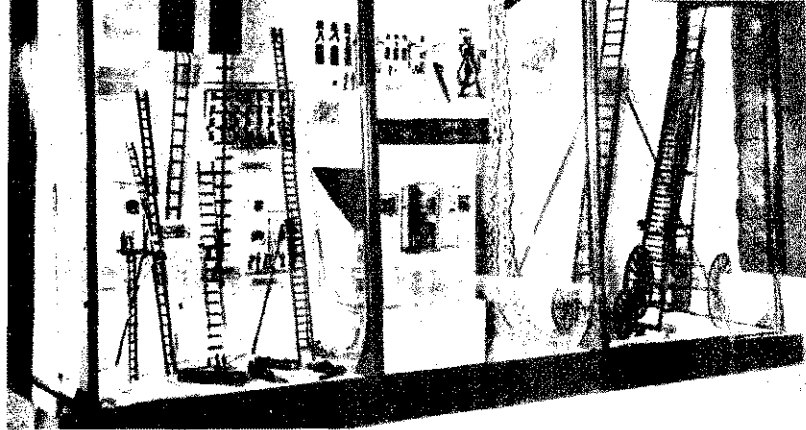

A mászó- és mentőeszközöket bemutató tároló

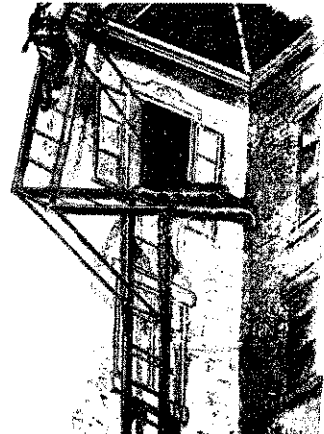

Párkánylétra megszerelt állapotban (egykori rajz)

ISMERJÜK MEG A TŰZOLTÓ MŰZEUMOT!

(IV. folytatás)

Az eddig ismertett tűzoltás-történelmi anyagok aránylag eléggé távol álltak a mai gyakorlati tűzoltóélettől. Az önkéntes tűzoltóságok és főleg a hivatásos tűzoltóságok kialakulása óta eltelt idők emlékei, mivel azokat kisebb-nagyobb módosításokkal jórészt ma is használjuk, már ismertebbek, közelebb állnak hozzánk. Igyekeztünk, hogy múzeumunk további helyiségeiben olyan anyagokat mutassunk be, amelyek nemcsak a nagyközönség körében, hanem tűzoltó elvtársainknál is érdeklődésre tartoznak számot.

Negyedik kiállítási helyiségünk első tárolójában a mászó- és mentőeszközök alakulását mutatjuk be. Amíg csak földszintes házak épültek, a tűzoltás igényét kielégítették az egyszerű támaszlétrák, amelyek kb. 5 méteres hosszukkal elérték a háztetőket. A fejlődő városok magasabb házaival azonban hosszabb mászóeszközökre volt szükség. Több támaszlétra különböző módon történő összekapcsolásából születtek meg a dugó- és a kihúzásos létrák változatos típusai.

A már nem használatos párkánylétra alkalmazását szemléltető rajzról láthatjuk, hogy a magas házak tetőzetére a fel-

hatolás bizony nagy ügyességet kívánt meg a tűzoltóktól. Ugyanezt a horoglétrák használatával kapcsolatosan is elmondhatjuk. A tűzoltók rendszeres mászóházi gyakorlatok keretében sajátították el a létrák szerelését és a mentőeszközök használatát.

Önmentésre a mentőkötél szolgált, amely kezdetben körkeresztmetszetű, kb. 25–30 méter hosszú, egyik végén zárkapocsban végződő kenderkötél volt. Az 1900-as évek elején még ilyent használtak tűzoltóink. Az önmentéshez szükséges mászóöv és mentőszeg egy-egy régi példányát is itt helyeztük el. Egy 1886-ból származó képen a mentőkötél zárkapocsra történő csavarásának helyes módját mutatja be egy fővárosi tűzoltó.

Az 1906-os szerelési szabályzat nyomán mutatjuk be az önmentést kötéll segítségével; a tárgymentés módját, amikor a lefutó kötéllag meghúzásával a földről szabályozták a lecsúszás sebességét; személyek mentését, amelynél az emeleten álló tűzoltó mászóövének zárkapcsára csavart kötéll segítségével bocsátja le a mentendőt; a két kötélen történő ún. „Drezdai mentési mód”-ot is bemutatjuk.

Az 1800-as évek végén az

ugróponyvát még eléggé széles körben alkalmazták. 1903-ban a Párizsi nagyáruház égésénél 13 haláleset következett be, mivel a pánik hatása alatt leugrók egy része még az ugróponyvák megszerelését sem várta be, más részük pedig a ponyvák mellé ugrott. Ettől kezdve hazánk területén az ugróponyvát csak gyakorlatozásoknál használják. Az ugróponyva alkalmazását egy makett segítségével mutatjuk be. A makettet úgy igyekeztünk összeállítani, hogy a szemlélőben azt az érzést keltsük, hogy egy megyedik emeleti ablakból tekint le az úttesten kifeszített ugróponyvára. Az ugróponyva igen kicsinynek tűnik és az ugrot még egy fa belógó ágai is zavarják, emiatt a ponyva könnyen elvéthető. Az ugróponyva hátrányát természetesen igyekeztek kiküszöbölni, és a személyek, valamint az értékesebb tárgyak mentésére csúszóponyvát és mentőtömlőt szerkesztettek.

A nagyobb magasságok elérésére készített kihúzásos létrák nagy súlyuk miatt nehezen szállíthatók és felállításuk még több ember közreműködése esetében is körülményes volt. E hátrányok kiküszöbölésére a kihúzásos létrákat járműre szerelték.

Igy alakultak ki a tolólétrák. Az egyszerű tolólétránál a létraszerkezetet csak állítani, illetve fektetni és hosszabbítani illetve rövidíteni lehet, s elfogatásuk a jármű elforgatásával történik. Általában kétkerekesek és emberi erővel vagy lófogattal vontathatók. A forgatható létrát 1306 óta ismerjük. Mechanikai mozgó létrát először 1811-ben Bernben szerkesztettek 15,1, majd 18,5 méter magasságig. Az első típus két kerékre helyezték és emberi erővel húzták. A tolólétrának ez az őstípusa három kiható részből állt.

Hazai adataink közül említésre méltó, hogy a pesti tűzoltóságnak 1872-ben szerezte be egy nürnbergi 14 méter hosszú tolólétrát, amellyel feltek a legmagasabb házak tetőzetéhez is. Kicsinyített modellje mutatjuk be a Mátrai-gyár kétkerekes támaszlétrák és a háromrészes tolólétráját. A 13, az utóbbi pedig 12 méteres magasságok elérésére volt alkalmas. A Braun-fé ballanszlétra modelljét kihúzó állapotban láthatják látogatóink. 1895 körül használták ezt a típust, mellyel ellensúly a kalmazásával érték el azt, hogy egy ember is felállíthatta, de

Fővárosi tűzoltók kötéll való önmentést és mások mentését bemutató gyakorlata





A Braun-féle ballanszlétra — A csüszóponyva és mentőtömlő gyakorlati alkalmazása

ansz" a létra összsúlyát lé-
ssen megnövelte. Hossza
5 méter volt.

zismert a kézi működteté-
scskendők azon hiányossá-
hogy tartósabb használat
n a kezelők kimerültek,
lett teljesítményüket sem
tovább folkozni. A legna-



versenydíjakat bemutató
tároló

méretű emberi erővel
t fecskendő is maximáli-
saiak 325 liter vizet szállí-
ercenként. Szükség volt te-
z emberi erőnél tartósabb
talmasabb víznyomó ener-

Egyszerre több ország fi-
végeztek kísérletet a
alkalmazására. *Elsőnek
agyar származású Szabó
s fia* — Bécsben letele-
t fecskendőgyárosok —
dalmaztatták a gőzfecskén-
822-ben adták be igényü-
szabadalmukra, melyet

ban tökéletesítettek (lásd
ben lapunk VIII. évfolya-
k 2. számában — a tűz-
erek fejlődésének törté-
en). A szabadalmi levelek
t — sajnos — rajzok nem
áltak fenn. Szabadalomle-
első oldalának fényképét
öljük.

első gőzfecskendőt 1829-
észítették, Londonban, Ha-
an 1872-ben a fővárosi
bes tűzoltóság részére sze-

reztek be először gőzfecskendőt,
míg az *első magyar gyártmányú
gőzfecskendő 1877-ben készült
el. Ezt Pelles Antal* mérnök
tervezte. 9 percig tartó aláfűtés
után 7—8 atmoszféra nyomást
állított elő, súlya 36 vámmássa
volt, és 2 ló kényelmesen von-
tatta, kezelését 4 fő végezte. A
biztosítótársaságok adományai-
ból készítették a Walsler-féle
tűzoltószergyárban.

A kiállított gőzfecskendőt,
amelyet helynyeres és súlycsök-
kenés céljából elmetszettünk, a
budapesti Szivattyú- és Gép-
gyár 1906-ban készítette. Ez
10 légkörnyomással dolgozott,
Budapesten az utolsó gőzfecsk-
kendőt 1926-ban vonták ki a
szolgálatból.

Ebben a kiállítási helyiség-
ben még a tűzoltóság szervezeti
felépítésének további alakulását
is ismertetjük. Önkéntes és hí-
vatásos tűzoltóságaink megal-
kulása előtt már kitűntek *gyári
és malmi osztagaink*, amelyek
jelentős segítséget nyújtottak a
fejlődés kezdetén álló önkén-
tes és hivatásos tűzoltóságok-
nak. Hazánkban ezen a téren
az első a *Ganz-gyár tűzoltósága*
volt, amelynek 1860 óta 60 fős
létszáma volt, és az Akadémia
egészenél is (1869) kitüntette ma-
gát.

A kialakuló nagy városokban
a súlyosabb oltási kötelezett-
ség és a tűzvédelem szolgálata-
ba állított, egyre költségesebb
és érzékenyebb gépezetek, me-
lyek szakszerűbb gondozást kí-
vántak, úgyszólván szükségsze-
rűen követelték a tűzoltást élet-
hivatásnak tekintő, tehát hiva-
tásos tűzoltóságok szervezését.
*Nálunk először Pesten alakult
meg a hivatásos tűzoltóság
1870-ben.* Kezdeti létszámuk allg
egyharmada a pesti önkéntes
egyletnek; 1870 végére 36 fő,
míg az utóbbi 144 fő.

A hivatásos (fizetett) tűzoltó-
ság megalakítására 1869-ben
Széchenyi Ödön tett előterjesz-
tést a városi tanácshoz. A szol-
gálatot 1870. február 1-én az
Eskü téri őrségen kezdték meg.

Az őrséget három boltihelyiség-
ből alakították át. A készenléti
szerek — kocsi, mozdony és a
kis gőzfecskendő — még az ut-
cán állottak.

Az 1900-as évekre azonban
már utolértük a szomszéd álla-
mok tűzvédelmének színvonalát.
Erről és önkéntes tűzoltóink fej-
lettségéről tanúskodnak a kül-
földi versenyeken ednyert díjak.
*A párizsi nemzetközi kongresz-
szuson (1900) a pesti, a milánói
(1906) a nyiregyházi, a torinói
(1911) pedig a győri önkéntes
tűzoltótétel nyert első díjat.*
Sajnos a versenydíjakból csak
a győrtiek ezüst serlege maradt
ránk. Egyébként néhány érde-

kesebb hazai versenydíjat is ki-
állítottunk. Ezek közül is kitű-
nik a múlteneurni tűzoltóverseny
első díja, egy ezüst díszkupa,
amelyet a gyöngyösi Önkéntes
Tűzoltó Egyesület nyert el. A
kupa az 1917. évi nagy gyöngyö-
si tűzvész alkalmával — amíg
a tűzoltók oltottak — a kigyul-
ladt tűzoltólaktanyában össze-
egétt. Figyelemre méltó a tűz-
oltó tornaegyletek idejében ké-
szült vívóruhás, de már tűzoltó-
mászóóvvel felszerelt férfiala-
kot ábrázoló versenydíj is. A
szolgálati és kitüntető érmék
érdekesebb példányait is ebben
a tárolóban helyeztük el.

(Folytatása következik)

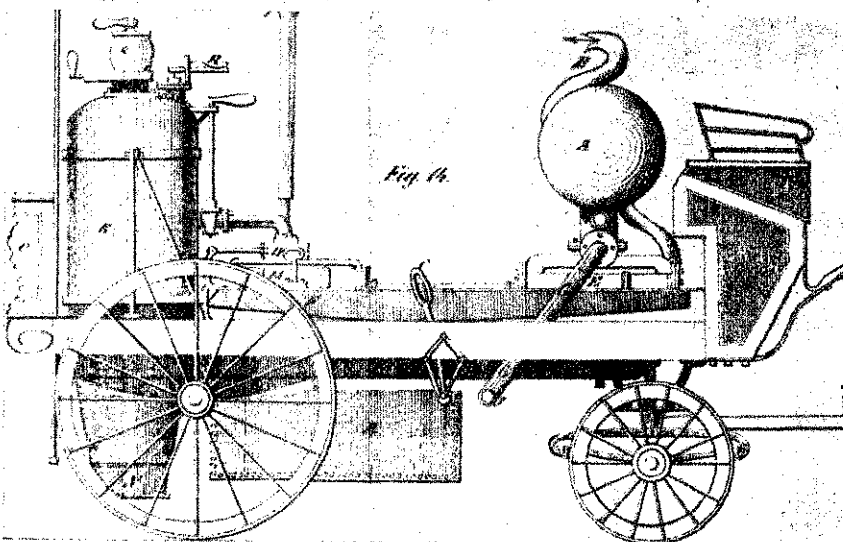

Az első gőzfecskendő rajza

Gőzfecskendő-metszet

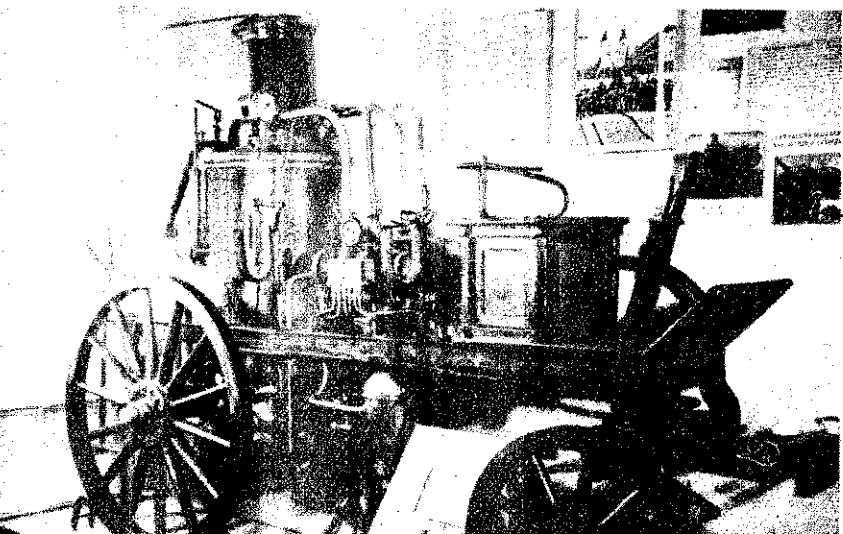



A 100. román tűzoltólap tükrében

1949-ben a tűzvédelem megszervezése szükségessé tette egy irányító sajtótermék megjelenését. Ekkor alakultak meg ugyanis a falusi és üzemi tűzoltószervezetek. Ezeknek pedig feltétlenül szükségük volt az új szervezési és technikai irányításra, valamint az előrehaladott szovjet tűzoltómódszerek népszerűsítésére.

Eddig nem voltak egységes szabványok és a tűzvédelem módszere igazságonként vidékenként különbözött. De igen változatosak voltak a vezetési szavak, valamint a tűzoltószerek elnevezése is. Mindezek a körülmények indokolták tehát 1949. augusztusban az első „Revista Pompierilor” (Tűzoltók lapja) megjelenését.

A „Tűzoltó hivatása” című cikk — amely az első számban jelent meg — felhívta a tűzoltók figyelmét az állandó továbbképzés szükségességére. Egyben felkérte az olvasókat és a munkatársakat, hogy küldjenek be minél több cikket és javaslatot.

Az 1949—52-es években a lap többnyire a falvak és a városok tűzoltóságához szült és főleg szakmai dokumentációs anyagot tartalmazott. A jobban képzett tűzoltókaderek — a szerkesztőség felhívásának eredményeként — cikkekkel lényegesen elősegítették a lap előkészítését. Ebben az időben a lap inkább csak elméleti síkon mozgott, szinte a tankönyvszerűség jellemző; alig hozott riportokat és képeket.

A szerkesztőség — hogy a továbbképzést elősegítse — magára vállalta a különböző idegen szakönyvek lefordítását és kiadását. Ezután már szinte rohamléptekben dolgoztak.

1951-ben a szerkesztőség kiadásában megjelentek az első tűzvédel-

mi plakátok és brosrák, 1952-ben pedig a szakmai dokumentációs anyag mellett a tartalom már riportanyagokkal is bővült, s ez lényegesen elősegítette a tűzoltóalakulatok és a szerkesztőség közötti közvetlen kapcsolat megteremtését. A különböző vidékeken megszerzett anketók és tapasztalatcserék is ezt a célt szolgálták.

A lap egyre inkább kezdte népszerűsíteni a tűzvédelem terén ónjárókat, s a különböző bevált módszereket.

1953-ban alakult ki a lap mai külső formája és belső felépítése. Irányítója lett az üzemi és községi alakulatoknak, valamint a kerületi szerveknek, amelyeknek éppen a különböző alakulatok ellenőrzése a feladatuk.

A lap, hogy minden téren megfelelhessen a követelményeknek, 1953-tól kétféle kiadásban jelent meg. Az egyik — „Paza contra incendiiilor” — „A tűzvédelem — az agrár kerületek alakulatai számára”, a másik — „Prevenirea incendiiilor” — „A tűz megelőzése” — pedig az üzemi alakulatok számára készült. A kétféle kiadással egyidejűleg most már állandósultak a technikai és szakmai cikkek s egymás után jelentek meg az érdekesebbnél érdekesebb beszámolók és a külföldi szaklapokból vett cikkek is. A lap a szakmai, a szervezési és a mozgósítási munka mellett rendkívül értékes propaganda- és technikai agitációs munkát is végez.

A tömegekkel való kapcsolat érdekében 1953-ban a szerkesztőség megindította a levelezők közötti versenyt és érdekes pályázatokat írt ki. A legjobb versenymunkák alapján adtak ki 1954-ben „Az öngyulladás”, 1956-ban pedig a „Robbanások és robbanásveszélyes anyagok” című könyveket.

A tűzvédelmi igazgatók, a tanácselnökök, a mérnökök és technikusok — látva, hogy a tűzvédelem terén milyen értékes segítséget nyújt a lap — mind több és több előfizetőt gyűjtenek, úgyhogy 1953 és 1954 között háromszorosára szűkölt az előfizetéseik száma.

A hiányosságok kiküszöbölése terén fontos szerepük volt a karikatúra- és humor-oldalaknak, valamint a különböző kapcsolatoknak, amelyek 1954 óta közkevelteké váltak.

Fontos szerepe volt a lapnak az úttörő-alakulatok tűzvédelmi szakköreinek megalakításában is.

A Szovjetunióval és a baráti országokkal egyre bővülő tapasztalatcserék és lapcserék következté-

ben 1954 óta fontos helyet kaptak a lapban a népi demokratikus szak-sajtó lefordított cikkei is.

Miután a lap becsülettel teljesítette — a szakmai anyag hiányossága következtében reá háruló — feladatát, 1956 januárjától ismét egy kiadásban jelenik meg.

A lapkiadással párhuzamosan egyébként a szerkesztőség mostanáig 12 eredeti és 7 lefordított szakmunkát adott ki.

A lap rendkívül nagy fontosságot tulajdonít a tűzoltóegységek egymás közötti, valamint a baráti országok közötti tapasztalatcseréjének. Most, hogy román testvérünk elérte a 100. számát, több tízezer előfizetője van és több száz levelezője, tudósítója.

A 100. szám szerkesztése utolsó hetében kedves vendége volt a szerkesztőségnek Dumitru Totev Kolvev elvtárs — a bolgár testvér lap főszerkesztője — személyében.

Biztosra vesszük, hogy a Szovjetunió, valamint a baráti országok tűzoltólapjai szerkesztőségével tartott állandó tapasztalatcsere és a nemzetközi — Varsóban megrendezett — Tűzvédelmi Kongresszus tapasztalatai fokozott mértékben elősegítik majd, hogy a „Paza Contra Incendiiilor” minél több eredményt érjen el a jövőben is!

Egy évtizede...

December 30-án volt 10 éve, hogy a Román Népköztársaságot kikiáltották. 10 éve annak, hogy a román nép lerázta a legnagyobb földesúr — a király — rabigáját. Évszázados szenvedések, rablás és harc után a román munkásság — szövetségben a parasztsággal — végre kezébe vette jogos hirtökát, az országot és a hatalmat.

Soha nem felejtik el az 1918-ban, 1919-ben és 1933-ban a harcok során elesett elvtársaik áldozatát, s az 1907-ben elvérzett parasztok ezreit, akik felémelték szavukat azért a földért, amely jogos tulajdonuk volt. De nem felejtik el az 1938—1940-es királyi diktatúrát sem, amelynek nyomán faszálódott az ország és egyben belevertek a gyilkos háborúba.

Ezekben a sötét és nyomasztó években megalkuvás nélkül harcoltak a nép legjobb fiai, élükön a kommunistákkal. És a harc nem volt hiábavaló! Győzött a proletárdiktatúra és megalakult a Román Népköztársaság, mely belépett a szocializmust építő országok népes táborába. Az elmúlt 10 évben olyan fejlődésnek indult a Román Népköztársaság, amellyel csak az igazi szabadságban élő országokban találkozhatunk.

E tíz év alatt természetesen a tűzvédelem terén elért eredmények is számottevők. Az idén rendezett szakmai verse-

nyek bebizonyították a rom-tűzoltóalakulatok hatalmas fejlődését és azt a különleges magatartást, amellyel a román demokratikus állam segíti a tűzoltókat, hogy minél hiánylanabbul felszerelje a modern technika vívmányaival.

A magunk részéről szív-kívánjuk román elvtársainak, hogy további szakmai politikai sikereket érjenek s egyben harcos üdvözlétünk küldjük a Román Népköztársaság kikiáltásának 10. évfordulójára alkalmából.

Jó módszerek, jó eredmények...

Az elmúlt évhez viszonyítva tekintélyesen megszaporodtak a kerületi tűzoltóalakulatok. Igen megnőtt a szakmai felkészültségük is. Az egyik ilyen alakulat a Bistrica kör Blajenii de Jos községi tűzoltóalakulat.

Az eredményhez nagy hozzájárult, hogy a Blajenii Jos-i alakulat — élén Mure Vasile vezető elvtárral — részt vett valamennyi kerületi tapasztalatcsere-n. Muresan elvtárs ugyanis igen nagy gorfordított a jó szakmai felkészültségre és mindent elköltett ennek érdekében.

Az egyik vasárnap éppen szokott szakmai gyakorlást végerte az alakulat, amikor országúton egy asszony „van! Tűz van!” kiáltással rohott hozzájuk és rémülten közölte, hogy ég a háza.

Pillanatok alatt riadóztak az alakulatot, de percek a mozgósították a falut is. perc sem telt el, és 18 szekér az alakulat tagjaival és 1 oltók segítőivel, az úttörők továbbá a vizes hordókkal szerekel — máris a tűz helyszínén volt. A helyzet gyors felmérése után azonnal megkezdődött az oltás és egyben házában levő ingóságok mentése.

A lakosság értetlenül gyelte az alakulat munkáját. „Milyen tűz az, ahol még 1 sincs?” — kérdezték egy től az emberek. Hát igen, valójában csak tűzoltási gyakorlóról volt szó, amelyet a tűzoltóparancsnok — két helyettesével — rendkívül ügyesen szervezett meg.

MÉG VANNAK ILYENEK IS...

- Nem tudod, hol van Péter?
- Miért?
- Meg akarom „köszönni” neki a karikatúrát, amit rólam készített!...

(Petrica rajza. Megjelent a Paza Contra Incendiiilor 1957. XII. számában)



RÖVIDEN

incsak a tűz megelőzésben, Muresán elvtárs ki-
ött egy négy esetre (tűz-
i) „érvényes” tűzvédelmi
melyet jóváhagyás vé-
emutatott a tanácselnök-

, munka érdekében a kör-
falvak alakulataival kö-
jól megszervezett értekez-
tartanak, amelyeken
szélik a „legégetőbb”
mákat.

lajenii de Jos tűzoltóinak
kmai felkészültségét bizo-
az is elősegíti, hogy min-
izoltó előfizetője a „Paza
Incendiilor”-nak (a ro-
izoltóság lapja).

zegezve, elmondhatjuk,
a parancsnok és helyettei-
al alkalmazott jó módsze-
amelyeket az önkéntes
ik oktatásában felhasznál-
alamint a tűz megelőzés
kifejtett munkájuk és a
védelmi propaganda meg-
: az eredményt.

A Slatina-i erdőgazdaságot Mitroi
Aurel elvtárs vezeti, aki különösen
nagy gondot fordít az erdőtüzek
megelőzésére. A jobb megfigyelés
érdekében elhatározták, hogy a
figyelőhelyeket kijavítják. Elsőnek
jelentkezett erre a munkára Sto-
icanescu Ioan erdész elvtárs és
csatlakozott hozzá Ungureanu Mihai
erdész is.

A tűzoltókkal való szorosabb
kapcsolat kialakítása érdekében a
dolgozók értekezletet tartottak,
amelyen az egész kerület erdőgaz-
dasági dolgozói részt vettek, de je-
len voltak a közigazgatás és a párt
helyi szerveinek dolgozói is. Az ér-
tekezleten behatóan megtárgyalták
az erdőtüzek megelőzésének leglé-
nyegesebb kérdéseit.

Alecú Dumitru elvtárs, a Gol-
deanu Sillstea tűzoltóparancsnoká-
nak — aki egyben a helyi tanács
képviselője is — felvilágosító mun-
kája eredményeként megalakult a
„Szeptember 13” termelőszövetke-
zet, melynek tagjai egytől egyig
községi tűzoltók.

A Turnu Severini kerületből
Severinesti-i községi tűzoltóalaku-
latban a legjobb és legszorgalma-
sabb dolgozóparasztokat találhatjuk
— élükön a szakmálag kifogástalan
felkészültségű Petre Daescu
elvtárral.

A kiképzésben és a tűzvédelem
terén végzett jó munka eredmé-
nyeként elsőik letek a kerületben.
A kerületi tanács a Severinesti-i
községi tűzoltókat 2000 lei pénzju-
talomban részesítette.

Kis hírek a nagyvilágból

Havenben (USA) egy 90
több célra szolgáló épület
színhelye volt. A pánik 15
letet követelt és további 24
többé-kevésbé súlyosan
esült. Az épület földszintjén
eskedés volt, az első, máso-
: harmadik emeleten pedig
emeket helyeztek el. Az
meleten keletkezett tűz ki-
ek időpontjában a felső szin-
120 ember dolgozott. Miután
járhatatlanná tette a lépcső-
és az ott dolgozók a veszki-
létrák használatát nem is-
— pánik tört ki a bennma-
között.

izoltó 18 órán keresztül dol-
a bostoni (USA) kikötőben
5 tűzvész oltásánál. Húsz se-
tűzoltót kórházba kellett
ni. A kár több millió dollár.

New York-i 27 emeletes ma-
let pincéjében keletkezett
egy ember életét vesztette,
pedig súlyosan megsebesült.
1 ember tartózkodott az épü-
amikor az áramszolgáltatás
int. Sokan a megakadt fel-
san rekedtek. Az emberek
zerően menekültek az épü-

ban a schüpbachi kém- és
agfeldolgozó üzemet 15 su-
sem tudták megmenteni, mi-
tízét csak akkor vették ész-
lkor már az egész tetőszer-
ángokban állott. A kár 100 000
frankra tehető.

rvilleben (USA) öt tűzoltó-
ész éjszaka küzdelmet folyta-
gy 7 éves fiú életéért, aki
tűzben egy 7,50 méter mély
esett. A kút átmérője aul-
re szűkült össze. A fiúhoz
keresztül tömlőn keresztül
k oxigént, s végül is a kút
mélyített akna segítségével
menteni.

Venezuela fővárosa, Caracas kö-
zélében a Cerro Avila hegysegtel-
ben 2000 ember vívott kemény har-
cot egy erdőtüz ellen, amely több,
mint 200 hektár 10 éves erdőt pusztított el.

Plymouthnál (USA) egy óriási er-
dőtüz azt a vidéket fenyegette,
ahol az amerikai kontinensen az
európai bevándorlók első telep-
léseit létesítették. A tűz elfojtásán
3000 ember fáradozott.

Blackbushe (Anglia) környékének
összes tűzoltóságát riasztották egy
éjszaka az egyik katonai repülőté-
ről. Egy 35 személyt szállító, több-
motoros repülőgép röviddel a fel-
szállás után a közelben levő erdőbe
zuhant. Az elsőnek kikerző tűz-
oltóság a repülőgép roncsait lán-
gokban találta. Habsugarak védel-
mében három életbenmaradt sze-
mélyt azonnal, egyet pedig később
meg tudták menteni. A tűzoltás
során 30 holttestet megtaláltak, az
utolsó csak napfelkeltekor. A hab-
támadáshoz a vízszállításról egy
tartályos gépjárműfecskendő gon-
doskodott.

Több mint 3 millió kanadai dol-
lár kárt okozott két nagy tűz,
amely röviddel egymás után, két
egymástól kis távolságra levő to-
rontói (Kanada) üzemből keletke-
zett. A tűz következtében egy pa-
pírgyár és egy raktárpépület pusztult el. A raktárház első emeletén
élelmiszereket és konzerveket, a
második emeletén pedig 75 000 új
autókerékköpenyt, nagyobb mennyi-
ségű alkoholt és benzint tároltak.
A tűz által érintett városnegyed-
ben a csőhálózat erős igénybevétele
következtében az ötvízvet hosszú
tömlővezetéken kellett a hely-
színre szállítani.

New York Harlem városrészében
egy raktárház kigyulladt és elégett.
A tűz 12 másik épületre is átter-
jedt. Oltás közben 16 tűzoltó sérül-
ést szenvedett.



Befagyott a tóba a hatyú — a stuttgarti tűzoltóság mentette ki kényelmetlen helyzetéből...

Monyva burmai várost a tűz
csaknem teljesen elpusztította.
Több, mint 10 000 lakás leégett.
Többen életüket veszítették a lán-
gokban, és néhány fosztogatót
agyonlőttek. A károkat több, mint
6 millió dollárra becsülik.

Egy nordhorni iskola filmvetítő-
helyiségében keletkezett rövidzár-
lat tűzvést okozott. A tető és a
legfelső emelet leégett; a kermi
bemutatóteremben bekövetkezett
robbanás az oltószemélyzetet is
veszélyeztette. Az iskolát be kellett
zárn.

A Weser-menti Nienburg városát
súlyos katasztrófa fenyegette. Egy
dinamitgyár közelében foszforos
bombák hafástaletése során tűz
keletkezett, amely átterjedt a szoms-
szédos tölvelevő erdőre. A tűzoltó-
ság egy löszraktárat és kb. 20
négyzetméternyi erdőt talált lán-
gokban. A szél a tüzet a Liebenau
település és a dinamitgyár felé
hajította. A tűz továbbterjedését
sikerült megakadályozni.

A Paderborn melletti katonai
gyakorlóterén lögyakorlat és a te-
repen levő foszforos löszer ön-
gyulladására következtében veszélyes
bozóttűz keletkezett, amelyet lán-
caltapas tájjalgyalukkal, valamint a
tűzoltóság és a hadsereg bevetésé-
vel sikerült elfojtani.

A Bréma melletti Garstedt lőté-
ren 400 hold cserje égett el és szá-
mos vad is elpusztult. Az ameri-
kai hadsereg löszraktárpépületei
előtt egy kisebb területen bozótot
akarták légtetni...

Monschau körzetében kb. 65 000
köbméter fa égett el, amikor az
erős keleti szél az éppen nyitva
levő szénégető máglyából a szomsz-

szédos farakásokra sodorta, a szik-
rákat. A környező erdő megmen-
tésére nagyszámú tűzoltóságot
mozgósítottak. A tűz sikeres elha-
tárolása érdekében több farakást
felrobbantottak.

Buenos Airesben egy gitárkészítő
üzem teljesen leégett. A tüzet csak
nagy fáradsággal sikerült megfé-
kezni. A kár kb. 800 000 peso.

Skócia egyik legnagyobb malmá-
ban, a glasgowi malomban tűz ke-
letkezett, amely teljesen elpusztí-
totta az épületet. A kár kb. 60 mil-
ió forint.

A lotharingiai Rombas városát
katasztrófa fenyegette. A helység
pályaudvarán egy 50 — kerozént
tartalmazó — tartálykocsiból álló
tehervonat beherohant az állomáson
álló mozdonyba. Az összetűközés
következtében az első kocsi fel-
emeelkedett és hozzáért a nagyfe-
szültségű vezetékhez, amelytől a
kerozén meggyulladt. Óriási füst-
gomba jelezte a robbanás veszélyét,
úgyhogy az állomás közelében la-
kok kiűrtették házaikat. Szeren-
csére az épen maradt kocsikat si-
került elvontatni a helyszínről, mi-
előtt azok még felrobbantak volna.
A francia tűzoltók kemény és
veszélyes munkát végeztek.

50 m magas fálya csapott fel,
amikor a nyugat-németországi Ha-
nauban az amerikai családok bú-
torainak és háztartási eszközeinek
tárolására szolgáló 100 m hosszú és
40 m széles raktársarnok meggyul-
ladt. A kivonult nagyszámú tűzoltó-
ság tevékenysége csak a rendkívül
nagy hő következtében erősen
veszélyeztetett szomszédos hasonló
raktárak megmentésére korlátozó-
dott.

A tűzoltók és a mentőszolgálat tagjai mentést végeznek a legutóbbi dél-londoni súlyos vasúti katasztrófa színhelyén. — A két szerelvény összetűközése következtében 92-en meghaltak, 177-en pedig megsebesültek



Fejtő

Högyes Endre

1847. november 30-án született Hajdúszoboszlón Högyes Endre, a kísérleti kortán magyar üttörője. Új eljárást dolgozott ki a veszettség elleni oltással kapcsolatban is, de a magyarországi kolera járvány leküzdéséből is kivette részét.

VIZSZINTES SOROK:

1. HÖGYES ALLAPÍTOTTA MEG ELSŐNEK EZT (folytatása a függőleges 4. sz. sor). 17. Kedvező. 18. Zalaegerszegi. 19. Visszarafelé két szó: van ilyen eső is és most van! 21. Vissza: pók teszi. 24. Törvényes. 26. Tiltó szócška. 27. Két szó: rag és védő. 28. Tetejére! 29. Vissza: jó tulajdonság. 31. Szintén vissza: számjegy. 33. Felfuvalkodottság. 35. Ismert műanyag. 37. Alá. 38. Kései kapcsolatban kérdezik két!?! 39. A hazája. 40. Bányavárosunk fele! 41. Végtagja, névelővel. 42. Zoltán Nándor. 43. Magánhangzólan nyílás a jégen! 44. Vissza: égéstermék. 45. Különös kezdet! 46. Arató Gábor. 47. Azonos magánhangzók. 48. Lásd az előtte lévő sort! 49. EEEEE. 50. László Sándor. 51. Megszünteti a tüzet. 53. Ital. 55. Lopva figyel. 57. Női név kezdete. 58. Elbukik. 59. Elfojgyasztotta. 61. Majdnem lemos?!? 62. Keverten, ismert idegen szóval: levegő. 63. Lószerszám. 65. Fára megyek! 67. Van botrán is!?!? 68. Két szó: táplálkozni és ellentétes kötőszó. 69. A tett rugója. 71. Rag. 72. Ezzel látunk. 76. Mint vissz. 71. sz. sor. 77. Tiltó szócška. 78. Edes elied! 80. Részemre. 83. Gyümölcs. 86. Nyakrészt! 87. Motormárka. 88. Fogoly. 89. Nem itt! 90. Ellentétes kötőszó (utolsó betű kettőzve!). 91. Azonos magánhangzók. 92. ÉVI. 93. Éppen napközbe!?!? 94. Hegység. 95. TKI. 97. Utótt. 98. SAE. 99. Érzékszerv. 101. REE. 102. Névelős évszák. 103. AST. 104. Szépen, magánhangzólanul. 105. Két szó: uuuuuu és most van?!? 106. Mindennek van!

FÜGGŐLEGES SOROK:

1. Nem mindennapos házassági évforduló. 2. EES. 3. SLO. 5. Konlek-rész. 6. Itt vehetünk gyógyszerert. 7. YÖ. 8. Van ilyenre hajló idő is! 9. A fa lombja teszi. 10. Ezt viszont a tűz és a zászló teszi. 11. YD. 12. O MELLETTÉ TANULT HÖGYES. 13. Latin köszöntés. 14. Elég távolra! 15. Keverten lát. 16. AOL. 20. Veszélyből futó. 22. Vissza: mutató névmas. 23. Fvészkedtet! 26. Író szer-zés. 29. Fém névelővel, de a név-elő a szó után van! 32. GENE. 34. Nem énálam! 36. Két szó: rag és tett-rugó! 52. TLKK. 54. Vajon ott? 56. EOSN. 57. Kifintetés. 60. Ne ilyen gyengén! 61. Nagy súlyok emelésére szolgáló gépkocsi. 64. Levegő, ismert idegen szóval. 66. Nem ide! 70. Igényes és nebezen elégíthető ki. 73. Zóia Mihály. 74. Hajtómű. 75. EEEEE. 77. Például aranylánc. 79. Éteit. 81. Jó ez alá állni, ha esik az eső. 82. Fejvédő. 84. Kerti növény. 85. Nagy befogadóképességű helyiség. 86. Vissza: nem itt (vidékiezen). 92. Női név. 96. Becézett női név. 99. Tett rugója. 100. Rag.

Megfejtési határidő: 1958. január 25.

Megfejtésül be kell küldeni a vízszintes 1. számú és a függőleges 12. számú sorokat.

Figyelem! A rövid és hosszú magánhangzókat nem különböztetjük meg!

A helyesen megfejtők között negyedévenként könyvjutalmakat sor-solunk ki!



1	2	3	4	5	6	7	8	9	10	11	12	13	14	15	16
19	20							21	22	23		24			25
26								27							28
29			30			31	32			33	34		35	36	
37		38													39
41							42				43		44		40
45		46					47				48		49		50
51	52		53	54						55	56			57	
58			59							61					62
		63	64							65				66	
										68					
69	70		71				72	73		74	75			76	77
78	79		80	81	82					83		84	85		86
		87			88			89			90			91	
92			93							94				95	96
97				98				99		100				101	
103											105				106

Az 1957. évben

MÁJUS

Tegyük egységessé és szilárdá testületünket! — — — — —
 Május elsején — — — — —
 A legkritikusabb pillanatokban is vonultak — — — — —
 Egységeink életéből az október—novemberi események tükrében — — — — —
 Amire már régóta vártak tűzoltóink — — — — —
 Mit kell tudnunk a nyugdíjrendeletéről? — — — — —
 Irányelvek a tűzrendészeti hatósági tevékenység és a megelőző tűzrendészet vonalán — — — — —
 Megkésett tájékoztatás — — — — —
 Községi tűzoltóink életéből — — — — —
 Községi tűzoltó-színjátékszók figyelmébe — — — — —
 Rövidesen megkezdődnek a tűzoltóversenyek — — — — —
 Milyen lesz az új egyenruhánk? — — — — —
 Elkészült az új Gyakorlati Szabályzat — — — — —
 Egy mezőgazdasági értekezlet néhány tanulsága — — — — —
 Kései riport a csehszlovákiai kongresszusról — — — — —
 Számos, régóta vajúdo üzemi tűzoltó-probléma hamarosan megoldódik — — — — —
 Köszönjük nektek, drága barátaink! — — — — —
 Hírek — — — — —
 Sport, fejtőró — — — — —
 Képes tűzoltó-világhíradó — — — — —

JÚNIUS

Ahogy egy régi levelezőnk látja — — — — —
 A választ az elvtársaktól várjuk — — — — —
 A „politikamentes tűzoltóság“ — és ami mögötte van — — — — —
 A pécsi alosztályon zászlót bontott a KISZ — — — — —
 Egységeink életéből — — — — —
 Egy levél, amelyhez nem kell kommentár — — — — —
 A nagy munka előtt — — — — —
 Akikről eddig keveset beszéltünk — — — — —
 Mindenki első akar lenni — — — — —
 Nem riadnak vissza a legnehezebb feladatoktól sem — — — — —
 A tűzvédelem önkéntes harcosainak életéből — — — — —
 A MÁVAG 1500-as típusú tűzoltószivattyú — — — — —
 Gyermekejéből keletkezett tüzek nyomában — — — — —
 Mi újság a nagyvilágban? — — — — —
 Hírek — — — — —
 Sport, fejtőró — — — — —
 Képes tűzoltó-világhíradó — — — — —

JÚLIUS

Olvásóink leveleiből — — — — —
 Az eskü megszeghetetlen törvény legyen számunkra! — — — — —
 Kevesebben vagyunk, de erősebbek mint valaha — — — — —
 Közös problémák — alkotó gondok — — — — —
 Egységeink életéből — — — — —
 Néhány szocialista szektorunk — a tűzvédelem tükrében — — — — —
 Mezőgazdasági termények mesterséges szárítása — — — — —
 Sok résztvevő és még több tapasztalat — — — — —
 A mezőgazdaságban alkalmazott traktorok szikrafogóiról — — — — —

egjelent cikkek összesítő jegyzéke

	Oldal		Oldal
egy „csendes megfigyelőnek“ — — — — —	18	Nemcsak fegyverrel, de ha kell — sugárcsővel is segítenek —	5
lagos, higgadt, őszinte hangon — — — — —	19	Egységeink életéből — — — — —	6
mint hatezer gyermek gyönyörködött játékaiban — — — — —	19	Néhány szó a Gyakorlati Szabályzatról — — — — —	8
ág a nagyvilágban? — — — — —	20	Egy felejthetetlen nap — — — — —	9
— — — — —	22	A falepárlás technológiája és néhány tűzrendészeti kérdése —	10
fejtőró — — — — —	23	Megyei tűzoltóversenyek — 1957 — — — — —	12
tűzoltó-világhíradó — — — — —	24	1957. szeptember 11—15-ig ülésezett a CTIF varsói kongresszusa — — — — —	14
AUGUSZTUS			
ünk leveleiből — — — — —	2	Önműködő rádióaktív tűzjelző berendezés — — — — —	16
k ki egységesen a pártértekezlet határozata mellett! — — — — —	3	A községi tűzoltószínjátékosok őszi és téli feladatairól — — — — —	17
keret a pártoktatás minden részvevőjének! — — — — —	4	Ismerjük meg a Tűzoltó Múzeumot! — — — — —	18
feledésbe“ ment kezdeményezés felújítása — — — — —	5	Mi újság a nagyvilágban? — — — — —	20
ati felhívás — — — — —	5	Hírek — — — — —	22
geink életéből — — — — —	6	Sport, fejtőró — — — — —	23
gyar Tűzoltó takarékosági órjárata — — — — —	8	Képes sporthíradó — — — — —	24
reszen az igazgatók szívükön viselik a tűzoltóság minden daját-baját — — — — —	9	NOVEMBER	
ített ígéret — — — — —	9	November 7. tiszteletére vállalták — — — — —	2
ianyaggal történő felületvédő eljárás néhány tűzrendészeti vonatkozású kérdése — — — — —	10	Diadalmas évforduló — — — — —	3
ényesen, de nem hibamentesen halad a mezőgazdasági védelem munkája — — — — —	12	A Téli palota bevétele — — — — —	4
elsők között — — — — —	14	Egységeink életéből — — — — —	6
keres újítást megoldotta régóta vajdó problémánkat: műlohidak kérdését — — — — —	16	5 forint 80-ba került a Heves megyei tűzrendészeti kiállítás Tűzrendészeti előadóink figyelmébe — — — — —	7
sugárzivattyú alkalmazásának néhány elvi és gyakorlati kérdése — — — — —	17	Érdekes tűzkeletkezési okok — — — — —	9
ság a nagyvilágban? — — — — —	20	A hőszigetelés elleni védelem kérdése az iparban és a tűzoltásnál — — — — —	10
— — — — —	22	Az új korszak hajnalán — — — — —	12
— — — — —	23	Tegyük színvonalasabbá, látványosabbá a tűzoltóversenyeket! — — — — —	14
SZEPTEMBER			
ket és vérüket áldozták a néphatalomért — A bátor mártírságért — — — — —	2	Látogatás a KGM tűzrendészeti tanfolyamán — — — — —	15
osítsuk a tűzkárstatisztika értékelésének tapasztalatait! — — — — —	3	Még idejében szólunk — — — — —	16
yes megoldás útját keresik — — — — —	4	Ismerjük meg a Tűzoltó Múzeumot! — — — — —	18
n az eszük és a szívük — — — — —	5	Mi újság a nagyvilágban? — — — — —	20
geink életéből — — — — —	6	Hírek — — — — —	22
oda” nyergében — a gyöngyösi járás felett — — — — —	8	Sport — — — — —	23
ítzászlót avattak a makóiak — — — — —	9	A szovjet film ünnepén — — — — —	24
ik a gabonaraktárak — teljes üzemmel működhetnek a nalmok — — — — —	10	DECEMBER	
urális életünk új színnel gyarapodott — — — — —	12	Felhívás az előfizetőkhoz — — — — —	2
lrogéngáz szerepe az iparban — — — — —	16	Tűzrendészeti munkánk fejlődésének újabb állomása — — — — —	3
a beszél akármit — belül mást érez... — Kettős ünnep — a Budaj Pamutfonóban — — — — —	18	Ilyennek láttuk a KISZ szervezeti életét Budapesten — Borsod megyében — — — — —	4
ásztűzoltók találkozója Borsodban — — — — —	19	Egységeink életéből — — — — —	6
ság a nagyvilágban? — — — — —	20	Becsüljük meg őket! — Ki lett az első? — — — — —	8
— — — — —	22	Így is lehet — érdemes jó munkát végezni — — — — —	9
— — — — —	23	Fékezük meg, mert sok kárt okoz! — — — — —	10
zsza sportrepülőinek napja — — — — —	24	Két szemle — sok tanulság — — — — —	12
OKTÓBER			
üljünk a nagy évfordulóra! — A miniszteri szemlék megtartása — Egyöntetűen elítéljük — — — — —	2	A lakóházi tűzvédelem néhány időszerű kérdése — — — — —	14
kezzaink és semmit se feledjünk! — — — — —	3	Még idejében szólunk — — — — —	16
ményes, jó munkát végeztek — — — — —	4	Ismerjük meg a Tűzoltó Múzeumot! — — — — —	18
NOVEMBER			
Még idejében szólunk — — — — —			
Mi újság a nagyvilágban? — — — — —			
Hírek — — — — —			
Sport, fejtőró — — — — —			
Tűzesetek a világ különböző részein — — — — —			

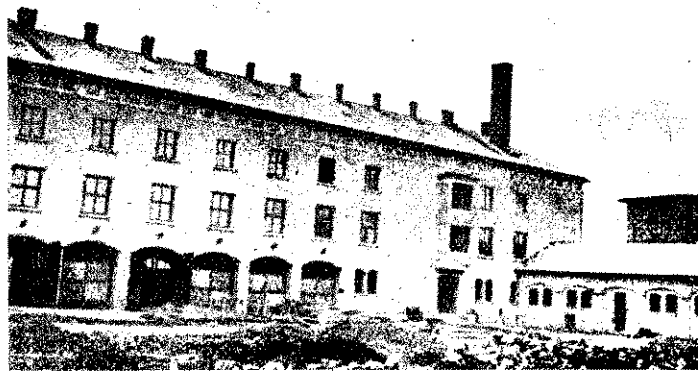

Ezeket mác MI ÉPÍTETTÜK

Számos vidéki városunkban emelkedik karsún,
impozánsan az ég felé az új tűzoltólaktanyák
szárítótornya.

Ezeket a szívét-szemét gyönyörködtető építménye-
ket már mi építettük, s tűzoltóink új otthonai egytől-
egyig proletárállamunk teremtő erejét és a tűzoltóság
nagyrabecsülttségét hirdetik. Egy évtized csupán, de
eredményei egy évszázaddal is felérnek...

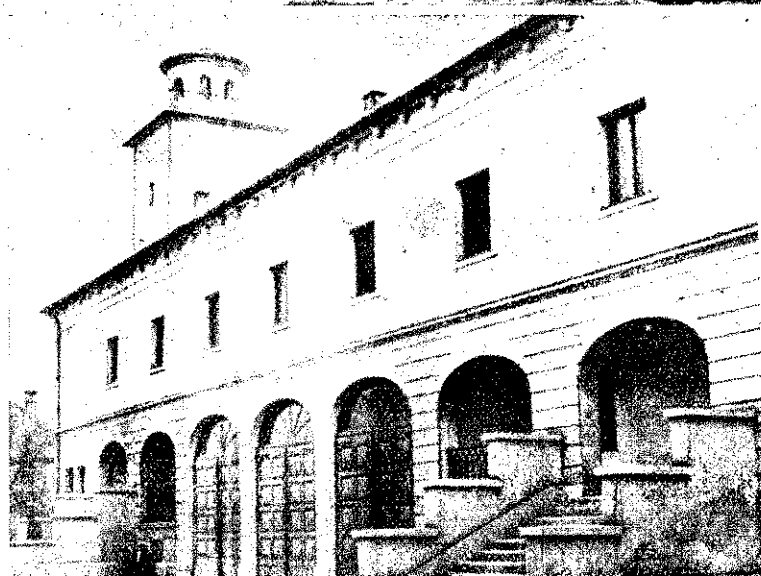
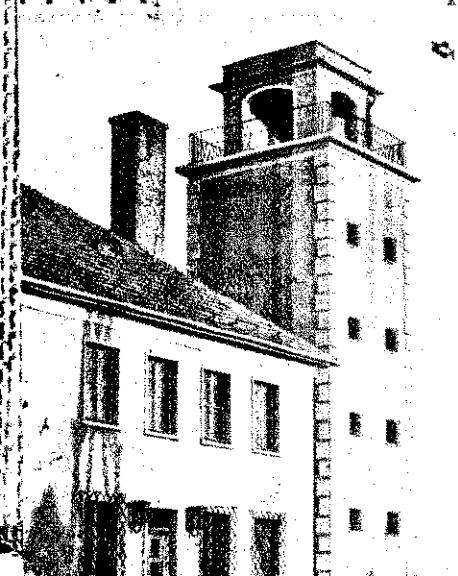
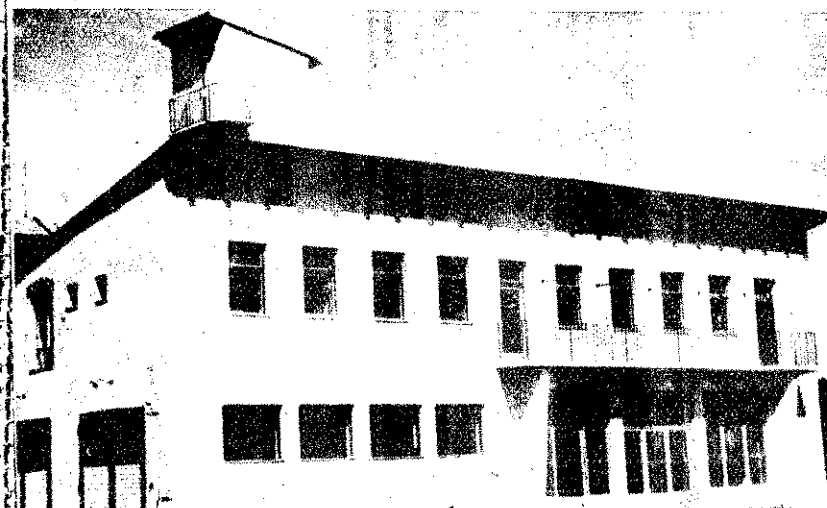
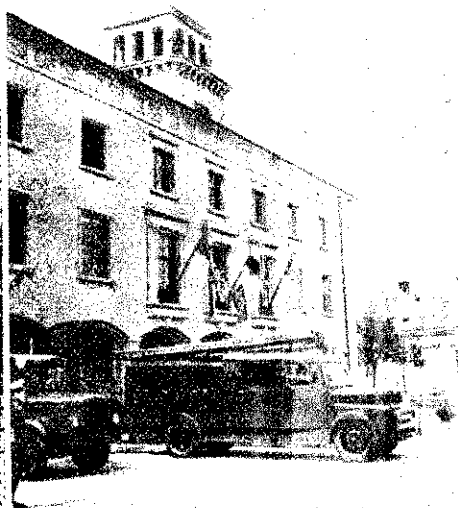

HAYAR  TIZOTTI

Téli vonulás



Tíz esztendővel ezelőtt...

Akinek nem az államosítás hiányzott...

„Az ország tűzoltóságának nem az államosítás hiányzik, hanem a központi irányítás. A legsürgősebb tennivalónk az országos tűzoltó-főparancsnok kinevezése. A tűzoltóság államosításával pedig vigyázzunk!... — írta 10 esztendővel ezelőtt a „Tűzoltók Lapja”-ban az egyik „tűzoltó honatya”... Hát igen! Abban a 10 évvel ezelőtti világban már olyan jól állott a tűzoltóság szénája, hogy a lyukasülepű nadrágban járó tűzoltók egyetlen és legfőbb vá-

gya is mindössze — egy igazi tűzoltó-főparancsnok kinevezése volt... Már csak ez hiányzott a boldogsághoz és semmi más az illető „önzetlen” honatyanak, s talán egy szelvédett állás — az oly hön öhajtott főparancsnok mindenható árnyékában... Vagy szerinte tán ez a bravúros tény felelt egy államosítással? Nincs kizárva, mert — mint láthatjuk — már a kezdet kezdetén is akadtak olyan bőkezű atyafiaink, akik az ország tűzoltóságának sorsát, jövőjét odaadták volna egy főparancsnokért... Szerencsére nem rajtuk múltott...

Ha rajtuk múlt volna...

bort... Elvégre, minek az már?... Majd az államosítás mindent elboronál...“ Nos, ezek a — magukat elhivatottnak érző — sírásók meg éppen az államosítás jelszavával kondították meg a vészharangot a mi derék önkénteseink feje fölött. Még rá gondolni is rossz, hogy mi történt volna,

ha teljesen rájuk bízzák a dolgot!... Mert abban azután bizonyosak lehetünk, hogy ha ezeket annak idején kényítk, kedvíük szerint rászabadítják a tűzoltóság sorsának elgázítására, az önkéntes tűzoltóság eszméje tényleg nem támad fel többé... Ezer szerencsére — a másnak szánt verembe saját maguk estek bele, s az önkéntesség eszméje még ma is él és tovább virul...

Amikor még itt tartottunk...

„A tűzoltóság részére az elmúlt évben ruha beszerezve nem lett, csupán egy legénységi ruha lett elkészítve...” — olvashatjuk Sátoraljai helyi tűzoltóparancsnokának 1947. áprilisában írott jelentéséből. De hiszen állapotokról számoltak be Cinkota, Frigyes és Lovóváth Gyula tú. törm. elvtársak — és sokan mások —, visszaemlékezve az államosítás előtti időkre: „Nagy méreterezt egyszerűen szabott és szűkre méreterezt egyszerűen szabott tetteink, mint a kamasz gyerekek: valósággal szégyelltük magunkat, ha a nyilvánosság előtt

megjelentünk...” S ezzel szemben hogyan vélekedett a „Tűzoltók Lapja” hasábjain az egyik akkori tűzoltó „vezérkorifeus”? — *Állítom — írta —, ha a tűzoltóság államosítva lenne, még úgy sem állanánk ruha és felszerelés tekintetében.* Szerencsére, hogy csak jósolta, illetve „állította”, mert a tények egészen mást mutatnak. S hogy mit, arról mindkannal többet mond a sok szebbnél szebb kamgarn- és posztóruha, a csizma, fél- és magasszárú cipő, pulóver, meleg téli alsónemű stb., amely ruházati cikkek ma már — 10 esztendő elmúltával — nemcsak álmod, hanem kézzelfogható valóságot jelentenek állami tűzoltóinknak.

Vonulás — gyalogszerrel

„Az éhező, lerongyolódott, jogos pihenőidejében más munkára, kenyér után kajyító tűzoltó — ahogyan az egyik cikk jellemezte annakidején — „azomban egyáltalán nem állt fásultan az égő gyárak küszöbén”. Sőt, éppen ellenkezőleg! Szalma elvtársal együtt sok száz akkori tűzoltó is tanúsítja, hogy a cikk állításával ellentétben még olyasmi is előfordult, hogy például a volt Proféta utcából — jobb híján gyalog futottak az éppenséggel

nem közel lévő Szondy utcában keletkezett tűzhöz.

„Most, hogy valóban megvastagodott a kenyérünk — folytatja a visszaemlékezést — gyakran elmeséljük az akkori dolgokat a fiataloknak, ha valamért „hőbörögnek”... Van azonban egy vágyam: egy szép kis lakás, a mostani egy szoba helyébe, hiszen, mondanom sem kell, hogy szűkösen lakom benne harmadmagammal... Reméljük, nem kell tíz esztendő ahhoz, hogy a vastagabb kenyér után ez a kívánság is teljessédjék...

Az első...

„Vizsgát tett és szolgálatba lép az állami tűzoltóság első csoportja” — bizony ez valóban „döntő lépés” volt a „tűzoltóságok” életében! Pontosan tíz esztendeje annak, hogy Piroksa Ferenc tú. örm. elvtárs is állami tűzoltó lett a kiskunfélegyházi alosztályon. Talán nem érdektelen felmondanunk, hogy akkoriban mindössze egy nyitott és igen rozoga állapotban levő GMC „biztosította” a járás tűzvédelmét, s ha ez elromlott vagy netán segítséget kértek, akkor egy lófogató lajtfecskendő volt a „második” szer.

S a szolgálat? „Az bizony igen kezdetleges

volt a mai követelményekkel összehasonlítva — mondja Piroksa elvtárs. — A megelőző tázrendéssel ügyszólván egyáltalán nem foglalkoztunk, hogy a mostani eredményes területfelelősi szolgálatot ne is említem.”

Mindössze néhány szemelvény — tíz esztendővel ezelőtti, különösképp megjelölést nem fűzünk hozzá, hiszen enélkül is eléggé beszédes valamennyi. Tanulása is igen egyszerű és világos még azok számára is, akik később kerültek a testületbe: Tíz évvel ezelőtt még itt tartottunk, a többi pedig — ha bennünket nem is emel ki külön — az elmúlt évtized történelme írta — az egész magyar tűzoltóság gyarapodására...

TARTALOM

A tűzoltási nagygyakorlatok néhány tanulsága — — — — —

Mindent el kell követnünk az eredményesebb munka érdekében! A miniszteri szemlék tapasztalatairól — — — — —

Husznosítsuk megelőző munkánkban a szabálysértési eljárások értékelésének tapasztalatait! — — — — —

Az önkéntes tűzoltóság ügyeleti és ellenőrző szolgálatáról — — — — —

Somogy megyei jegyzetek — — — — —

Radioaktív sugárzások Atomsugárzások hatása és a védekezés legfontosabb kérdései — — — — — 10

Azoknak, akiket illeti... avagy milyen tanulsággal szolgálhat egy „műsoron kívüli” napirendi pont — — — — — 12

Egy alosztályparancsnok levele — — — — —

Az ipari élet nélkülözhetetlen nyersanyaga — az oxigén — — — — — 14

Téli estéken — — — — — 16

A szerkesztőség postájából — — — — —

Ismerjük meg a Tűzoltó Múzeumot — — — — —

Tűzoltóélet a baráti országokban Bolgár Népköztársaság — — — — — 20

Négy falu — négy ünnepe Vidéki túrán a Tűzoltózenekarral — — — — —

Fejtörő — — — — —

MAGYAR TŰZŐ

A magyar tűzoltóság folyóirata Szerkeszti a szerkesztőbizottság

Felelős szerkesztő: Beszteri Lajos tűzoltószázados

Felelős kiadó: Közgazdasági és Könyvkiadó igazgatója.

Szerkesztőség: V. József Attila u. 2-4. Telefon: 121-710.

Szerk. bevez. száma: 151 110-I

Zrínyi Nyomda, Budapest

Felelős: Bolgár Imre.

Olvasóink figyelmébe! A Magyar Tűzoltó megjelenik havonta. Egy példány ára 1.— Évi előfizetés: 12.— A megrendelést a szerkesztőség címére kell küldeni

A népért.
tűzön-vízen át!



X. évfolyam, 2. szám

1958. február

Tanácskoztak a megyei parancsnokok

Január 17-én tanácskozásra gyűltek össze a megyei tűzrendészeti osztályparancsnokok. Máskor is történt már en esemény. A mostaninak azonban mégis rendkívül nagy jelentőséget tulajdonítunk, miután az ellenforradalom felett övedelmeskedő év tűzrendészeti munkáját vitatták meg.

Micskó ezredes elvtárs az értekezleten tartott beszámolóban mindenekelőtt a nemzetközi politikai helyzet alakulásáról, továbbá népi demokráciánk politikai és gazdasági helyzetéről foglalkozott. Megállapította, hogy elsősorban a magyar kommunisták rendíthetetlen, bátor harca, pártunk és kormányunk vezetése, népünk hazafisága és szocialista meggyőződése tette lehetővé, hogy hazánkban ilyen rövid idő alatt végbe-ent a politikai, erkölcsi és gazdasági konszolidáció. Ugyan-akor hangsúlyozta, hogy arról sem szabad megfeledkezni, hogy ehhez a munkához felbecsülhetetlen segítséget nyújtott Szovjetunió. Eppen ezért a hála érzetével gondolunk a Szovjetunió Kommunista Pártjára, a Szovjetunió és a szocialista szágok kormányaira, népeire, továbbá mindazokra, akik segítséget nyújtottak az ellenforradalom felszámolásához és a magyar nép szabadságának megvédéséhez.

A tűzoltóság helyzetének alakulását és a tűzoltóság munkáját értékelve elmondotta, hogy a tűzrendészeti munka rendszeres végzésének lehetősége lényegében csak az 57-es esztendő első hónapjainak elteltével teremtdőtt meg. től kezdve területi szerveink már újból rendszeresen ellen-izték az ipari üzemeket, a mezőgazdasági objektumokat és vékenységük során szorgalmazták a tűzrendészeti szabályok tartását, ugyanakkor hathatós intézkedéseket tettek a hiva- sos és önkéntes tűzoltóság szervezeti megerősítésére, munká- nak irányítására.

Vitathatatlan tény, hogy a korábbi évekhez viszonyítva moly eredményt értünk el a lakosság tűzrendészeti kiokta- sa és a tűzoltóság tömegkel való kapcsolatának elmélyi- se terén. Ennek tulajdonítható, hogy az akkori, átmenetileg- hezobb körülmények között is eredményes intézkedéseket- tünk a tüzesetek megelőzése érdekében, s hogy 1957-ben- tüzesetek száma és kárértéke kevesebb volt, mint az előző- ekben. Azonban e kétségtelen eredmények dacára is meg- ill mondanunk, hogy népgazdaságunk egyes területein lénye- sen rosszabb a tűzrendészeti helyzet, mint ahogyan azt a- zesetek számának és kárértékének alakulása mutatja. Tudva- ró pl., hogy ipari üzemek nagy része még a kapitalizmusban- ült és telepítésük módja még a legszükségesebb tűzrendé- si követelményeket sem elégíti ki.

Az említettekén kívül azután bőven találunk olyan hiá- nyosságokat is, amelyeket nagyobb beruházások nél- li is megszüntethetnénk. Itt elsősorban arra gondolunk, gy illetékes szerveink nem mindig tájékozódnak az egyes- emeken belül történő átépítésekről, a termelőtechnológiai- ltatásokról, vagy éppen az új anyag feldolgozásáról, így- után csaknem természetes, hogy az ilyen esetekben nem is- ílják megfenni a szükséges intézkedéseket. Egyébként, hogy- ist nem említünk, a Tisza Cípgyár tüzesete is ilyen okok- iatt keletkezett s több, mint másfélmillió forintos kárt- ozott.

A mezőgazdaság területén sem jobb a helyzet. Egyes köz- zekben pl. — a parasztság felszabadulás előtti szegénysége- iatt — némelyik gazdasági portá még a 150—180 négyszög- ryi területet sem haladja meg. Ilyen zsúfolt belsőterekre- úmát és a szalastakarmányféléseket egyáltalán nem volna- bbad behordani, miután még a legszükségesebb tűztávolságok- gartartása sem lehetséges. Ebből adódik azután, hogy esetle- s száraz, szelcs időjárás alkalmával keletkező tűz elhatárolása- eloltása rendkívül nehéz feladatot jelent, és az esetek több- zében számos ház és gazdasági épület megsemmisül.

Örvendetes jelenség, hogy egységeink a legtöbb tüzesetnél- rvszerű és eredményes munkát végeztek. A legtöbb ügy- vezett nagy tüzesetnél is a kiterjedéskor talált helyzetben- ották el a tüzet. Azt is általános jelenségként tapasztaltuk, gy a mentési munkák végzésénél a beosztott tűzoltó elvtár- k harcokésztsége, munkafegyelme igen jónak bizonyult.

Önkéntes tűzoltóink ezrei és tízezrei is helytálltak a fel- adatok végzésében. Az 1957-ben keletkezett tüzek mint- egy 50 százalékát az önkéntes tűzoltó elvtársak oltották el, emellett egyre nagyobb részt vállalnak a tüzesetek megelőzését- szolgáló feladatokból is. Sok községben pl. rendszeresen ellen- őrzik a lakóházakat és a mezőgazdasági munkálatokat, s lelki- ismeretes területfelelősi tevékenységükkel igen nagy segítsé- get nyújtanak a leggyakoribb tüzkeletkezési okok elhárításánál.

Az eredmények mellett az értekezlet azokkal a hiányos- ságokkal is foglalkozott, amelyek a tűzoltóság eredményesebb- munkájának kibontakozását még jelenleg is gátolják. Ezek- közül — mint legfontosabbat — állományunk politikai és erköl- csi egységeinek hiányát említjük meg. Nem fejtés, ha leszö- gezzük: emiatt nem kielégítő az állomány fegyelmi helyzete- és ezért jelentős a fegyvelmezellenkedők, a szolgálat ellátása- terén kisebb vagy nagyobb mulasztásokat, szabálytalanságokat- elkövetők száma. Liberalizmus és felületesség tapasztalható a- tüzkeletkezési okok vizsgálatánál és a különböző helyeken- meglévő tűzrendészeti hiányosságokkal szemben, s keveset tel- tünk a tűzoltóság korszerűbb felszerelésekkel történő ellátása- terén is.

Az elmondottakat összegezve, megállapíthatjuk: a múlt- évi feladatok végrehajtása során értünk el eredményt, s mindez azt mutatja, hogy helyes úton járunk. Ebben az- évben még kedvezőbb feltételek mellett végezhetjük munkán- kat. Eppen ezért szükséges, hogy a továbbiakban még sokkal- nagyobb lendülettel munkálkodjunk.

Első és legfontosabb feladatunk a politikai és erkölcsi- szilárdság megeremtése és az állomány tagjai politikai és szakmai képzettségének fokozása. El kell érniünk, hogy áll- ományunk tagjai pártunk politikáját magáévá téve, egy em- berként sorakozzanak fel pártunk zászlaja mögé!

Meg kell javítanunk állományunk fegyelmi helyzetét, s- rendszeres megelőző, nevelő munkával, a kommunisták és a- parancsnokok példamutatása révén — a minimálisra kell csök- kentenünk a fegyvelemértékek számát!

A tüzesetek megelőzése érdekében — területi egységeink- rendszeresen ellenőrzik az ipari üzemeket, állami gazdasá- gokat, termelőszövetkezeteket és lakóházakat! Szerezzenek- érvényt a tűzrendészeti szabályoknak, s mind üzembevitések- nél, mind pedig a termelési technológia megváltozásakor — megfelelő alapossggal írják elő a tűzrendészeti követelménye- ket. Rendkívül fontos tömegkapcsolataink további szélesítése. Eljünk a figyelmeztető szó erejével, s ehhez minden helyi- adottságot használjunk fel!

A tüzesetek megelőzése és az esetleg bekövetkező tüzek- gyors eloltása érdekében — községekben és üzemekben egy- aránt — munkálkodjunk tovább az önkéntes tűzoltóságok szer- vezeti megerősítésén!

Fejlesszük tovább a tűzoltás módszereit és technikáját! A különböző, rendszeres tűzoltási gyakorlatok és a megtör- tént tüzesetek értékelése révén alaposan készítsük elő beos- tottjainkat a kapcsolatos feladatok megfelelő végrehajtására!

A gyűjtogatások esetében — területi szerveink kérjék és- igényeljék a rendőri szervek segítségét a tettesek felderítése- és kézrekerítése érdekében. Rendkívül körültekintően járja- nak el a tüzkeletkezési okok megállapításánál, hogy ezek fel- mérésével megfelelő irányba terelhessük a tüzmegelőzési intéz- kedéseket.

A tűzoltói munka eredményesebbé és korszerűbbé tételé- érdekében szükséges a tűzoltóság korszerűbb szerekkel való- ellátása. Itt elsősorban a híradási eszközök beszerzésére és- alkalmazására, valamint a különböző speciális szerekre gon- dolunk.

Mindössze néhány gondolatot ragadtunk ki az értekezle- ten elhangzottakból. Tettük pedig azzal az elhatáro- zással, hogy ezután is felhívjuk az elvtársak figyelmét- munkánk néhány fogyatékoságára és az előttünk álló legtöbb fel- adatokra, s nem utolsósorban azért, hogy az ország valameny- nyi tűzoltóját — ezután is még eredményesebb és jobb mun- kára serkentjük.

A TŰZOLTÁSI NAGYGYAKORLATOK

néhány tanulsága

A tűzoltás szervezeti felépítéséről

Ezen a területen az a megállapításunk, hogy bár formai változások tapasztalhatók, de a tartalmi fejlődés még nem elégséges. A tűzoltásvezetők ma már több tesznek ugyan és jobban végzik feladataikat, mint előzőleg, de a háttérparancsnunkakört a tiszt elvtársak többsége nem tudja betölteni, s az eligazító szervezete is csupán formai.

A legtöbb nagygyakorlat feltevése nem követelte a harczi szakaszok létrehozását. A Heves megyei gyakorlatnál a valóban létre sem hozták a harczi szakaszokat, a Baranya megyei gyakorlatnál a harczi szakaszparancsnokok munkája formailag lett, mert területükön szinte minden intézkedést a tűzoltásvezető végzett.

A szervezeti felépítésben mutatkozó hibák annyira szerteágazóak, hogy jelen csak az egyes feladatok betöltésének kérdésével foglalkozhatunk.

A tűzoltás szervezeti felépítése elsősorban a tűzoltásvezető munkájának könnyítését és a feladat jó megoldásának biztosítását célozza. A tűzoltásvezető személyében történő változás csak addig inkompatibilis, amíg a tűzoltás levezetése megfelel elvtárs kezébe kerül. Ellenkező esetben a helyszínen levő legmagasabb beosztott tiszt elvtárs teljes mértékben felelős a tűzoltás vezetéséért minden helytelen intézkedésért is. Ilyen volt a Győr megyei nagygyakorlat, ahol az elsőnek érkező rajzparancsnoktól a később érkező többi elvtárs közül egyik sem vette át a tűzoltás vezetését. Nyilvánvaló, hogy ez nem megalapozott felelősség alóli eljárási hiba.

A háttérparancsnok csak a helyi körülményeket ismerő és a szállítási szabályaival teljesen tisztában levő elvtárs lehet, nem úgy, mint a Heves megyei gyakorlat esetében, ahol egy tölthető elvtársat bíztak meg ezzel a feladattal, ugyanakkor több, helyi egyébként is illetékes tűzoltótiszt elvtársat is beosztás nélkül. A háttérparancsnok munkájáról egyébként külön kell szólni, mert a tűzoltásnál jelenleg ez a leggyengébb pont, pedig éppen a háttérparancsnok munkájának eredményességétől függ a tűzoltásvezető valamennyi taktikai intézkedésének végrehajtása.

Amikor a vízkataszter nyilvántartás megbízhatatlan...

Az oltóvíz szükségességét nem kell hangsúlyozni, de annál inkább a fellelhető oltóvíz nyilvántartásba való vételének szükségességét. A Heves megyei gyakorlat senki sem volt tisztában azzal, hogy a nemrégiben nagy fontosságú létesítmény körülbelül 250 méter távolságra áll a bővíző patak folyójától. A Tolna megyei gyakorlat helyén a létesítmény udvaránál két és egy víztároló medence, az udvar szélén vízesárok, a létesítménytől 200 méterre pedig egy bővíző patak és azt tápláló volt. A víztároló olyan közel van épülethez, hogy az tűznél nem használható. A járási tűzrendészeti kirendelt

feltevést zászló és füstjelzéssel is igyekeztünk érzékeltetni, s ennek ellenére a legtöbb tűzoltásvezető nem végezte el a kárterület teljes felmérését. Az általános, jellemző helyismeret hiányából adódó tájékozatlanságot éppen ezért nem tudták csökkenteni és a részleges felderítés következtében a tűzoltásvezetők több ízben is helytelen intézkedést adtak. A Nógrád megyei gyakorlatnál a létesítmény tűzét több oldalról is meg lehetett közelíteni, de felderítés hiányában, s a pillanatnyi benyomás hatására a tűzoltásvezető úgy szereltette meg sugarait, hogy azok a tűz terjedését végig kísérték. Csak többszöri figyelmeztetés után, 90 perc múlva gondoskodott a főcsapás irányának meghatározásáról, de akkor sem találta meg a tüzet megsemmisítő döntő irányt.

A felderítésből származó elégtelen tájékozódás miatt általában hibaként mutatkozott, hogy nem határozták meg a segítség mértékét és milyenségét. A visszajelzésből származó hibát nem egyszer növelte az osztályügyeletes tiszt felületessége is. Az egyébként jó benyomású Szabolcs megyei nagygyakorlatnál a tűzoltásvezető nem határozta meg: hány rajra van szüksége, csak segítséget kért, mire az osztályügyeletes tiszt egy gépjárműfecskendővel küldött ki, holott inkább nagymennyiségű motorostömlőre lett volna szükség.

A taktikai elhatározásról

A helytelen szemléletből eredően rossz szokásként rögződött az a felfogás, hogy az adott tüzet nem a szükséges, hanem a helyszínen rendelkezésre álló erővel akarja eloltani a tűzoltásvezető. Szemléletesen mutatta ezt a helyzetet a Hajdú megyei nagygyakorlat. A tűzoltásra alkalmas vízszerzés 1200 m-re állt rendelkezésre, legkevesebb 8 sugarú szerelése vitathatalanul szükség volt, és a távolsági vízzállítás ellenére a tűzoltás vezetője nem tett intézkedést a működő 4 raj számának növelésére.

A felderítésből eredő mulasztások következtében nem egy gyakorlatnál teljesen bizonytalan volt a tűzoltásvezető a teendő szükséges intézkedések felől. Fejér megyében az egyik állami gazdaság üzemegységénél a gyakorlat feltevése szerint egymáshoz csatlakozó sávban ólak és istálló égett, s ezek mögött meggyulladt a szérű is. A tűzoltásvezető első intézkedése a szalmakazal megtámadása, majd az ólak tüzének oltása volt, csak ezután tett intézkedést az istálló megtámadására, s az állatmentés elvégzésére. Ez a sajnálatosan fordított helyzet a feladatok átgondolásának hiánya miatt következett be.

A mentő tűzrendészeti munkamódszer fejlesztése érdekében a BM OTP Szolgálati és Kiképzési Osztálya 1957-ben több megyei osztályparancsnokság területén ellenőrző jellegű tűzoltási nagygyakorlatot tartott. A gyakorlatokat általában az állami tűzoltóság székhelyén kívüli tartották meg, mégpedig kiemelkedő fontosságú létesítményenél.

A feltevés a megyékben körülbelül azonos körülmények között — a terület jellegéhez igazodó — építmény tüzének oltásában nyert meghatározást. A megoldás mindenkor 4—6 raj maximális erő kifejtését követelte olyan körülmények között, hogy a feladat végrehajtásához elégséges oltóvíz 1200 m-en belül fellelhető volt. Az első tűzjelzés minden esetben kifejlődött tűzről tanúskodott.

Az értékelés alapja az volt, hogy a tűzoltásvezetők intézkedéseikkel biztosították-e a tűz eloltását — a kiérkezéskor talált helyzetben. Az ellenőrző nagygyakorlat legnagyobb tanulsága, hogy számos dolgot kell még elvégezni, hogy ez az alapkövetelmény valóban megalapozott legyen és ne csak a „szerencsés körülmények” talaján álljon.

Ismert mondás, hogy nincsen olyan gyakorlat, ahol hibát ne lehetne találni. Ebben az értékelésben éppen ezért csak az általános, jellemző hibákat kívánjuk megmutatni a célzattal, a valóságos beavatkozások megjavítása érdekében.

A riasztási adatok értékeléséről

Megemlékeztünk arról, hogy az első tűzjelzés mindenkor nagytűzről szólt. A Tolna megyei gyakorlatához az első riasztásra csak 1 rajt rendeltek ki és más egység irányában senki sem intézkedett a kiemelt létesítmény tüzének oltásához szükséges rajok riasztásáról. Nógrád megyében a tűzjelzésre 2 egységet riasztottak, s lemondtak a más megyében levő egységek igénybevételéről, habár tudták, hogy a feladatot nem tudják megoldani a kirendelt erőkkel. A Fejér megyei gyakorlaton a riasztott egység első raja „félreértés” következtében más helyre ment. Ezek a példák azt bizonyítják, hogy a beavatkozás legelső szakaszánál az egyes egységeknél még megtalálhatóak azok a hibák, amelyeknek következménye a való életben csak a növekedő károsodás lehet.

A felderítésről

Számos alkalommal hivatkoztunk már a felderítés fontosságára, mint a taktikai elhatározás alapjára. A gyakorlatoknál a

Mindent el kell követnünk az eredményesebb munka érdekében

— A miniszteri szemlék tapasztalatairól —

merte a kutat, hogy arról 1000-es szilattyú 1 óráig dolgozhat. Más vízszerszeli lyet az építmény tüzeinek eloltásához m vett számításba. A valóságban a kút- l a fecskendő csak 10 percig tudott dol- zni, a vízcsapokról viszont 1 órán át dolgozhattak volna, nem is szólva a patak- l, amelyben szinte kimeríthetetlen víz- ennyiség állt rendelkezésre. Az egység- k vízkataszteri nyilvántartása a legtöbb- etben megbízhatatlan, és az egyes létesít- ényeknél csak kis körzetre, 100—200 m- terjed ki a felmérés.

A tűzoltótszít elvtársak — sajnos — nem ismerik a távolsági vízszállítás mód- t, a fecskendők munkateljesítményét és vízhalmozta való beiktatás módját. A *Bolna, Hajdú és Heves megyei* nagygya- rlatoknál a fenti okok következtében kútra hátráltak, azok vizét perce- nen belül felhasználták, s csak hatalmas- ökiesés után jutottak el a távolabbi 0—1200 m-re levő, szinte kimeríthet- n vízforrásig. Ilyen körülmények között legtöbb gyakorlat ideje, mire a tűz ter- désének megállításához elégséges suga- k kialakultak, 120—200 percig is elnyű- tt, ami a valóságos esetekben a kataszt- rával egyenlő.

...és még néhány figyelemreméltó tanulság

Az 1937. évi ellenőrző nagygyakorlaton szerzett tapasztalatok alapján na- robb részben negatívumokról, hiányokról szízelhetünk. Ez persze nem jelenti azt, gy pozitív benyomásokban nem volt ré- lünk. A *Szabolcs és Baranya megyei* nagygyakorlatoknál általában jó benyo- ásunk volt, mert mind a beosztott tűz- oló elvtársak, mind a jelenlévő tszít elv- rsak többségükben arról tettek bizony- got, hogy elfogadható idővel igen bo- olult feladatot taktikai szempontból jól oldtak meg.

Általános megállapításunk, hogy — a volásági tömlőfektetés területét kivéve — beosztott tűzoltó elvtársak gyorsan, cél- atosan és fegyelmezetten tudnak dol- zni. A hibát a tűzoltótszít elvtársaknál helyismeret hiányában, az elméleti kér- gekben való járatlanságban és a bonyo- ltabb feladat elé állító gyakorlatokban vészter való részvételben jelölhetjük eg.

Döntő tanulsága az ellenőrző nagygya- rlatoknak, hogy az osztályparancsnok- vtársak, a szolgálati és kiképzési elő- ók a mentő tűzrendészeti felkészülésben elegendősenek annak alacsonyabb szinten lő tartásával. Tartózkodnak a 4, 6 vagy méli is több tűzoltó-raj esetenkénti össze- násától, az olyan feltételek kimunkálásá- a, amelyek az átlagosnál nehezebb hely- o- él állítják a személyi állományt.

Nem lehet más feladatot meghatároz- nk, mint azt, hogy alapos, részletekbe- enő elemző munkával dolgozzák fel a ököségi terület minden olyan vonatko- ó kérdéseit, amelyek a taktikai felkél- léshez szükségesek. Tartanak rendszer- en a beavatkozás színvonalát emelő kö- o- és nagy-tűz-begyakorló és ellenőrző- rlatokat a működési terület legkü- bbözőbb helyén levő, kiemelt fontosságú- esztímenyeknél. Ez a munka elsősorban őrszereparancsnokok és rajparancsnok- rtársak becsületes hozzáállásán és fárado- zott nem kímélő magatartásán múlik.

A miniszter elvtárs utasítása alapján a Be- lügyminisztérium testületénél — így a tűzoltóságánál is — 1937. végén miniszteri szem- le volt néhány egységen. A szemle megtartása előtt — újszerűen — az egységek megkapták azokat a részletes szempontokat, melyeket a szemle során vizsgáltak a kijelölt elvtársak. A szempontok kiadása helyesnek bizonyult, mi- vel ennek alapján egységeinken becsületesen, szorgalmasan — a legtöbb helyen fáradságot nem ismerve — készülték elvtársaink a szem- lére. Igaz, több helyen családostan is voltak a bizottság megjelenésekor, mert azt hitték, hogy a miniszteri szemlé magasabb előjárók, eset- leg éppen maga a miniszter elvtárs fogja vé- gezni.

A szemle során megállapítást nyert, hogy javult egységeink hangulata, politikai tisz- tánlátása, kezdeményezőképesége és aktivi- tása.

Párt- és KISZ-szervezeteink mind több segí- séget adnak az elvtársak erkölcsi, politikai eg- ségének megszilárdításában, egyaránt segítik a szakmai munka eredményesebb elvégzését, s a sport- és kulturális tevékenység fellendítését. Eredmények mutatkoznak a megelőző és mentő tűzrendészeti vonalon is. Az elvtársak zöme bekapcsolódott a nyári patronáló munkába és jól halad a lakóházak tűzrendészeti felülviz- gálata is. Általában egységeinken eredménye- sen végzik a tűzrendészeti propagandamunkát és felhasználják azokat a lehetőségeket, melyek e munka végzésére rendelkezésünkre állanak.

A szemlék végző bizottság megállapította, hogy a vizsgált egységek komolyan felkél- szültek a szemle megtartására. A felkészül- és megmutatkozott a laktánya és a körlet, valamint a felszerelések tisztántartása te- rén is.

Ez az eredmény azt mutatja, hogy lehet szép gondozott második otthonunk, csak gondot kell rá fordítani. Eppen ezért fontos feladat vala- mennyi elvtársnak, hogy az e téren elért er-edmény ne csupán múltó siker legyen, hanem egységeink köztöleg és becsüleg egyaránt mán- dig olyan helyzetben legyenek, mint a minisz- teri szemlére való készülődés során voltak.

Emellett további erőfeszítéseket kell tennünk annak érdekében, hogy a munka területén elért eredményeket továbbfejlesszük. Ne elé- gedjünk meg a kezdeti sikerekkel, mert mint a szemle is bizonyította, egységeinken bőven van még tenni- és javítani való. Számos olyan feladat van, amelynek végrehajtása nem megy zökkenőmentesen és sok probléma, valamint hiányosság vár sürgős kijavításra. E cikkünk nem célja, hogy részletekről tájékozta- st adjon, azonban feltétlenül szükséges, hogy néhány főbb hiányosságra felhívjuk az elvtár- sák, s elsősorban a parancsnokok figyelmét.

Központi kérdésként kell kezelnünk az el- lenőrző és irányító munka terén meglévő hiányosságok felszámolását. Általános ta- tapasztalat, hogy az ellenőrzések eléggé rend- szertelenek, többnyire felszínesek és futó- lagosak.

Ennek következtében nem nyújtanak megfe- lelő segítséget az ellenőrzött egység szakmai munkájában tapasztalható hibák felszámoló- sára. Van olyan szakterület (mint pl. a mű- szakai vonal), amelynek ellenőrzését egyes he- lyeken szinte teljesen elhanyagolták. Hasonló hiányosságok vannak az instruktorok tevékeny- ségének ellenőrzésénél is. Különösen az instruk-

torok éjjeli szolgálatának, valamint reggeli szolgálatváltásuknak a helyszínen történő el- lenőrzését hanyagolják el.

Több helyen nem megfelelő az oktatási munka végzése sem. Egyes egységeken pl. még ma sem sikerült elérni, hogy a meg- előző tűzrendészeti és taktikai előadások helyi problémákkal foglalkozzanak.

Nem egy helyen csak általában, szakköny- veikből kimásolva magyarázzák az egyes kér- déseket, holott az elvtársak számára nem az általános előírások hanem a konkrét helyi tüzem vagy vállalat megismerése szükséges mind megelőző tűzrendészeti, mind pedig taktikai vonatkozásban. Több egységünkön talál- kozhatunk a helyismeret hiányával is, aminek pedig sok esetben döntő kihatása lehet egy-egy tüzest eredményes oltására. Ennek a hibának a felszámolása érdekében szükséges, hogy a támadási gyakorlatok szablonosságát megszünt- tessük, színvonalukat fokozottabban emeljük, mert csak így biztosíthatjuk, hogy egy esetle- ges tűz esetén elvtársaink eredményesen tud- nak beavatkozni.

Több egységünkön nem kielégítő a fegyef- mi helyzet. Néhol hiányzik a kommunika- ták, a tszitek és parancsnokok példamutató- sa. Sajnos, ezt az igen fontos kérdést még mindig nem a súlyának megfelelően kezeli egyes parancsnokaink.

Feltétlenül szükséges fegyelmi helyzetünk to- vábbi szilárdítása és elvtársaink nevelésének fokozottabb biztosítása. A nevelőmunka terüle- tén elsősorban a parancsnokok és őrsparancs- nokok munkájában mutatkoznak hibák. A fe- nyítések kiszabásánál pl. nem minden esetben vesztük figyelembe az elkövetett cselekmény jellegét, körülményeit, s a fegyelmisértést el- követő előzőleg tanúsított magatartását. A fe- gyelmi helyzet megszilárdítása érdekében fel- tétlenül szükséges az állomány türelmes nevelé- se és formálása, mert onánkül nem következhet be lényeges javulás munkánkban sem.

A megelőző tűzrendészeti munkában, vala- mint a szabálysértések elbírálásánál nem mindig következetesen és szakszerűen jár- nak el elvtársaink. De vannak hibák a há- táridők betartásában is!

Ezek a főbb hiányosságok azt mutatják, hogy bizony sok kérdésben kell még nagyobb léptékűen előbbre jutnunk ahhoz, hogy munk- kánk eredményesebb legyen. A felsorolt hibák — melyek csupán egy részét jelentik a tapasz- taltaknak — azt bizonyítják, hogy egy pillá- natra sem nyugodhatunk meg, nem lehetünk megelégedve az elért eredményekkel.

El kell oszlatnunk elvtársaink között a helytelen „nálunk minden rendben van” nézetet, amit sajnos egyes ellenőrzést végző elvtársak is — felületes munkájuk követ- keztében — nem egy alkalommal megállá- pítanak.

A szemlék elvtársainknak tanulságaként kell levonniuk, hogy minden kérdésben fokozottabb igényeket kell támasztanunk az egyes szakterü- leteken dolgozókkal szemben, s az eddignél többet kell tennünk annak érdekében, hogy pártunk és kormányunk határozatait, a felsőbb szervek parancsait, utasításait egységeinken maradéktalanul végrehajtsák, más szóval: min- dent el kell követnünk annak érdekében, hogy az egész tűzoltóság eredményesebb munkát végezzen!

Hasznosítsuk megelőző munkánkban a szabálysértési eljárások értékelésének tapasztalatait!

Tűzrendészeti hatóságaink alapvető feladata azoknak a tűzrendészeti viszonyoknak a biztosítása, melyek a tűz keletkezésének lehetőségét a minimálisra csökkentik, s a hatósági megelőző intézkedésekkel a tűzkeletkezés előfordulását kiküszöbölik.

A megelőző tűzrendészet szabályainak érvényesítése figyelemmel, felhíváson és a kioktatáson túlmenően sok esetben szükséges teszi, hogy hatóságaink a megelőző tűzrendészet szabályainak megsértőivel szemben erélyesebb rendszabályokkal lépjenek fel. Tűzrendészeti hatóságaink túlnyomó többsége megértette, hogy a szabálysértési eljárás, ezen belül a figyelemzetés, s a bírságolás a tűzrendészeti szabályok érvényesítésének csak egyik eszköze — és ha más módszer nem vezet eredményre — a szabálysértési eljárások kereszttel lehetőség nyílik a megelőző tűzrendészeti előírások érvényesítésére.

A szabálysértési eljárások intézését első és másodfokon 1955. év óta folytatják hatóságaink, és meg kell állapítanunk, hogy ezen a területen

számottevő fejlődés tapasztalható.

E fejlődést lemérhetjük abban is, hogy a szabálysértési eljárások intézése során egyre kevesebb az ügyészi óvások és javaslatok száma, és az eljárással kapcsolatosan csak néhány százalékra tehető a fellebbezések és panaszok.

A megelőző tűzrendészeti előírások érvényesítése azonban még nem minden esetben valósul meg kényszerintézkedés nélkül, úgyhogy hatóságainknak sok esetben a szabálysértési eljárásokon keresztül kell érvényt szerezniük a megelőző tűzrendészeti szabályok betartásának. Ezt bizonyítja az a körülmény is, hogy

1957-ben csaknem 12 000 szabálysértési ügyben jártak el hatóságaink.

Ezeket az eljárásokat részben a tűzoltóság saját kezdeményezése folytán, részben pedig a tanács, a rendőrség, továbbá a polgári személyek feljelentése alapján folytatták le.

A megelőző tűzrendészeti munka megköveteli, hogy folyamatosan és állandóan vizsgálat tárgyává tegyünk azokat a jelenségeket, körülményeket és tényeket, amelyek a tűzrendészeti szabályok betartását akadályozzák, illetve hátráltatják. Mindezek ismerete adhat bizonyos módokat arra, hogy ellenük eredményesen lépjünk fel és ezeket a megelőző tűzrendészeti munka megjavítása során hasznosítsuk.

A szabálysértések elemzése,

okaik megállapítása hasznos szempontokat ad a megelőző tűzrendészeti munka megjavítására, s ezen túlmenően a tüzesetek kiküszöbölése tekintetében. Mindezek alapján megállapíthatjuk azt is, hogy a megelőző tűzrendészeti munka nem nélkülözheti, sőt megköveteli, hogy a szabálysértések jelzésein keresztül beható vizsgálat tárgyává tegyünk, elemezzük és értékeljük a megelőző tűzrendészet terén fennálló helyzetet, valamint a felmerülő hiányosságokat. Hatóságaink szempontjából nem érdektelen ugyanis, hogy az egyes szabálysértések — és ezzel egyidejűleg a megelőző tűzrendészet szabályainak megsértése — mely területen (a népgazdaság mely ágában), milyen mértékben és milyen ismétlődéssel (gyakorisággal) jelentkeznek.

A szabálysértések előfordulása

ugyanis, ha azok azonos körülmények folytán azonos területen ismétlődően jelentkeznek, egyes személyek mulasztására, de ezen túl egyes esetekben a megelőző tűzrendészet szabályozásának hiányosságaira is visszavezethetők.

A szükséges intézkedések megtétele ebben az esetben kétféle célt valósít meg. Egyrészt módot ad és lehetőséget nyújt arra, hogy a megelőző tűzrendészeti helyzetet a jelzés alapján felülvizsgáljuk, megtegyük a szükséges intézkedéseket, s felfigyeljünk az esetleges szabályozás szükségességére. Az intézkedések megtételével

hathatósan megjavítjuk a megelőző tűzrendészeti viszonyokat,

és ezzel egyidejűleg a jövőre vonatkoztatva, megelőzhetjük a szabálysértéseket is. Másrészt viszont sok esetben azt is megállapíthatjuk, hogy egy-egy szabálysértés a tűzrendészeti szabá-

lyozás megoldatlanságára, vagy a megelőző tűzrendészeti szabályok további érvényesítése érdekében szükséges intézkedések mulasztására vezethető vissza. Hogy milyen eredményesen dolgozhatunk a határozat előírásainak megtartásával és a hatóság ellenőrzéssel az ipari objektumok tűzvédelméért, s hogy a megelőző tűzrendészeti előírások érvényesítése, valamint a szabálysértési eljárások megindítása és ezzel kapcsolatosan a felelős revonás milyen

szoros összefüggésben áll egymással,

azt a következő példán szemléltethetjük.

Kazinobarcikán az 1955/56. évben a megelőző tűzrendészeti szabályok érvényesítése érdekében összesen 16 esetben indítottak szabálysértési eljárást. Ugyanezen időszak alatt a tüzesetek száma 66 volt, a kárérték pedig 219 000 Ft-ot tett. Ugyanezen helyen 1957-ben a tűzrendészeti határozat érvényesítése érdekében

a szabálysértési eljárások száma 100-ra emelkedett,

ezzel egyidejűleg azonban ugyanezen időszak alatt a tüzesetek száma mindössze 3 volt, a kárérték pedig csak 18 782 Ft-ot tett.

Kétségtelenül megállapítható, hogy a határozatban foglalt előírások érvényesítése, a tűzrendészeti helyzet megszilárdítását céljából tartott ellenőrzések, majd a határozat érvényesítése érdekében indított szabálysértési eljárások közvetlenül a megelőző tűzrendészet megjavításánál, közvetve pedig a tüzesetek előfordulásánál, s a kárértéknél jelentősen megmutatkoztak. Megállapíthatjuk tehát, hogy ez esetben a szabálysértési eljárás elősegítette a megelőző tűzrendészeti előírások érvényesülését.

Meg kell mondanunk azonban azt is, hogy az ismertetett példán korlátot

nem minden hatóságunknál tapasztalhatjuk,

sőt nem egy helyen maga a tűzrendészeti hatóság sem látja a segítséget, melyet részére a szabálysértési eljárás a megelőző tűzrendészet biztosítása tekintetében nyújt. E cikk keretén belül nem kívánunk foglalkozni a szabálysértési eljárás során felmerülő eljárási és egyéb hiányosságokkal, valamint az e munka során tapasztalt egyéb helytelen gyakorlatival, kizárólag megemlítenénk néhány olyan kérdést vetünk fel, melyek a szabálysértésekkel kapcsolatosak és a megelőző tűzrendészettel szorosan összefüggő területen jelentkeznek.

A fenti szempontot figyelembe véve, megállapíthatjuk, hogy hatóságainknál

abban nyilvánul meg a legnagyobb hiányosság,

hogy nem elemzik, nem teszik vizsgálat tárgyává a területen előfordult szabálysértéseket, az előzőekben már említett szempontok alapján. Szükségesnek tartjuk, hogy az adminisztratív intézkedések megtétele (a szabálysértési eljárások lefolytatása) mellett hatóságaink éppen a szabálysértési statisztika elemzésénél nyert szempontok alapján tegyék meg a további intézkedéseket az elemzés által jelzett helyeken. Nem egy esetben megállapíthatjuk, hogy ugyanazon hatóság területén egy-egy időszak alatt

ugyanazon gépállomás több dolgozója

vagy a gépállomás vezetője majdnem hasonló szabálysértéseket követett el. Ezeket a jelenségeket első- és másodfokú hatóság figyelmen kívül hagyta és nem figyeltek fel a statisztikai adatokra, holott az elemzés automatikusan felvetette az intézkedések megtételének szükségességét.

Annak a megállapítása mellett, hogy a lefolytatott szabálysértési eljárásokkal egyetértünk, az I. fokú hatóságaink hiszen jártak el, amikor a szabálysértőket felelősségre vonták, szükség szerint megbírságozták. A kiszabott pénz bírság tekintetében sincs ellenvéleményünk. Mégis úgy gondoljuk, hogy a több esetben,

a bírságolás tényével

nem fog megjavulni automatikusan a megelőző tűzrendészet helyzete egy-egy kritikus területen. Ha viszont a bírságolással egyidejűleg pl. az említett gépállomás esetében a felelős szem-

Az önkéntes tűzoltóság ügyeleti és ellenőrző szolgálatáról

Az elmúlt év végén jelent meg a BM Országos Tűzrendészeti Parancsnokság vezetőjének a Művelődésügyi Minisztériummal egyetértésben kiadott 10/1957. BM OTP sz. utasítása, mely egységesen rendezte a községi (városi) önkéntes és hivatásos, valamint a szocialista szektor önkéntes tűzoltóságainak ügyeleti és ellenőrző szolgálatát, továbbá annak díjazását.

Ez az utasítás igen nagy jelentőségű, mert megjelenéséig a községekben és a szocialista szektorban tartott különféle rendezvények, s a tömeggyűlésekre szolgáló helyiségek tűzrendszere nem volt kellő módon biztosított. Hiányzott a megfelelő ellenőrzés, nem érvényesültek a megelőző tűzrendszert szabályait, s lépten-nyomon különböző szabálytalanságok fordultak elő, melyek komoly tűzveszélyt s nem egy esetben tűzkárokat is okoztak.

Nem kisebb az utasítás jelentősége az önkéntes tűzoltóságok szempontjából sem. Az önkéntes tűzoltóság egyik régi és nem kis sérelme volt az ügyeleti és ellenőrző szolgálat kérdésének rendezetlensége, melyet levelekben, s a Tűzrendészeti Parancsnokság területi ellenőrzései során és egyéb alkalmakkor előszóval is gyakran felvetettek, kifogásoltak, s amelynek több esetben kérték rendezését. Ezt a régi sérelmet orvosolta a most megjelent utasítás. Ismételten bebizonyosodott, hogy a Tűzrendészeti Parancsnokság nagyra értékeli és megbecsüli az önkéntes tűzoltóság munkáját, tagjait képesnek tartja nagy fontosságú feladatok megoldására, s úgy tekint rájuk, mint az állam tűzoltóság közvetlen segítőtársaira, munkatársaira. Ezt a megbecsülést, elismerést fejezi ki többek között, hogy az ügyeleti és ellenőrző szolgálat kirendelését az I. fokú tűzrendészeti hatóság helyett az önkéntes tűzoltóparancsnokra bizza a rendelet. Jelentős körülmény az is, hogy a szolgálat során az önkéntes tűzoltókra ugyanolyan feladatok hárulnak, mint az állami tűzoltóság azonos szolgálatot ellátó tagjaira.

A szolgálat díjazása is azonos az állami tűzoltóság szol-

gálatának díjazásával. A díjazás fele összegét a szolgálatot ellátó tűzoltók kapják meg, míg a másik fele — ha nem is nagy összegben — a testület számára jelent bevételt, apránként annak a vagyonát gyarapítja. A szolgálat ellátása során emellett önkéntes tűzoltóink kielégíthetik kulturális igényeiket is, szórakozhatnak, s a különböző rendezvényeken ülőhelyet is biztosítanak számukra.

Mindezek az intézkedések kézzelfoghatóan bizonyítják az említett fokozott megbecsülést, az önkéntes tűzoltók munkájának elismerését és azt a nagyfokú bizalmat, amelyet az önkéntes tűzoltók, munkájuk során kiérdemelték, kivívtak maguknak. Az eddigi tapasztalatok azt bizonyítják, hogy az önkéntes tűzoltók megértették az utasítás jelentőségét, s abban valóban munkájuk elismerését és megbecsülését látják. Ez igen fontos dolog, mivel a szolgálat ellátása komoly felelősséget ró a szolgálatot ellátó önkéntes tűzoltókra. Egy sor más feladat mellett — a tűzrendszert követelményeknek és kérésüknek megfelelően — a községekben tartott rendezvények megelőző tűzrendszere is az önkéntes tűzoltóság feladatkörébe kerül, s annak jó, vagy rossz ellátásától függ a községek dolgozóinak a nyugodt szórakozása, az ilyen területen előfordulható tűzkárok megelőzése.

A szolgálatot ellátó önkéntes tűzoltóknak sohasem szabad elfeledkezniük arról, hogy a lakosság mindig a szolgálatot ellátó tűzoltón keresztül mért le az egész tűzoltóságot.

Szolgálatukat tehát úgy lássák el, hogy azzal fokozzák a tűzoltóság megbecsülését, növeljék népszerűségét és jóhírnevét. Ha az önkéntes tűzoltóság tagjai ennek a fokozott felelősségnek a tudatában látják el szolgálatukat, s a szolgálat ellátására vonatkozó utasítás rendelkezéseit mindenkor betartják, akkor újabb, hatalmas segítséget adnak a megelőző tűzrendszert biztosításához, a tűzkárok csökkentéséhez.

gy a dolgozók esetében a gépállomás vezetőjének is intézkedik, és minden egyéb eszközt felhasználunk arra, hogy ezen illeten a jövőben ne forduljon elő hasonló szabálysértés, ez már fokozottabb mértékben várhatjuk a megelőző tűzszeti helyzet megjavulását.

E két intézkedés együttes alkalmazásával

úthatjuk csak munkánk további javulását. Különösen azokon a helyeken szükséges az ilyen irányú intézkedések megtétele, ahol tömeges és azonos jellegű szabálysértésekkel állunk szembe, mint pl. az elmúlt időben Hajdú megyében a debreceni járom, vagy más területen a szocialista szektorok vonatkozóan Szolnok megyében, de ezen belül is különösen a karalozstályon. Az utóbb említett helyen ugyanis a III. negyed lefolytatott összes szabálysértési eljárások a mezőgazdasági szocialista szektorában jelentkeztek.

Általában megállapíthatjuk, hogy

a legtöbb szabálysértési eljárás

mezőgazdaság területén tapasztalható. (Megjegyezzük, hogy az ilyen területen, bár arra sok esetben nagy szükség lenne, hatóságok nem indítanak eljárást!). Komolyabb vizsgálat tárgyává válna kevés hatóságunk tette azt a kérdést, hogy egy-egy időben miből adódtak az általuk lefolytatott szabálysértések. Kevesebb szabálysértési hatóságunknál tapasztaltuk azt, hogy a tevékenység során szerzett tapasztalatok alapján intézkedést tennének a szabálysértések megelőzésére s ezzel párhuzamosan megelőző tűzrendészeti munka megjavítására.

Sok esetben előfordul,

a feljelentések mögött nemcsak szabálysértés és nem elsőszori szabálysértés, hanem a megelőző tűzrendészeti helyzet eladatlanága jelentkezik. Évek óta visszatérő problémája ez, hogy nem nyert megoldást. Éveken keresztül a szabálysértések elkövetését követik el, s ezt adminisztratív intézkedésekkel nem lehet megakadályozni. Többek között ezzel a kérdéssel találkozunk Bácskány megyében a bajai alosztály területén is, de felvetődik az egész ország több területén is — különösen a közönszerű, vagy hordás egyes kérdéseivel kapcsolatban.

A kérdés rendezése,

megelőző tűzrendészeti szabályok helyi viszonyoknak megfelelő szabályozása pedig annál is inkább szükséges, mert enélkül tudunk eredményesen harcolni a tűzrendészeti helyzet megjavításáért. Emellett a szabálysértések száma nemhogy csökkenne, hanem egyre inkább növekedni fog. Hasonló helyzettel találkozunk Vas megyében a Szombathelyi Rostkikészítő Üzemnél, ahol a vállalatvezető a felsőbb szerv intézkedésének elmulasztása miatt állandóan kényszerülve volt szabálysértés elkövetésére mindaddig, amíg csak közbelépésünkre a felsőbb szerv beavatkozásával nem szabályoztuk a tűzrendészeti viszonyokat. Sok esetben tapasztaltuk azt is, hogy

a szabálysértések elkövetésének alapja

tanácsok jogsértő intézkedésére vezethető vissza. A tanácsok egy esetben a tűzrendészeti szabályok megsértésével adnak engedélyt, s jelölik ki a fogat-, illetve figyelőszolgálatra a dolgozókat. Ilyen esetekben nem a kötelezettek a szabálysértők, hanem a megelőző tűzrendszert szabályainak érvényesítését éppen egyes tanácsok munkája akadályozza. Ezzel a ténnyel ugyanis valamennyi hatóságunknál találkozhatunk, mégis

igen kevés azoknak a hatóságoknak a száma,

amelyeknél felfigyeltek erre a kérdésre, és az elkövetett mulasztásokat kiküszöbölése érdekében kellő időben megtették a szükséges intézkedést. Ezen esetekben ugyanis arról van szó, hogy a hatóságok jöviszeműen jártak el, a tanácsok viszont helytelen intézkedéseikkel akadályozták a megelőző tűzrendészeti rendelkezések végrehajtását és ezzel komoly tűzveszélynek tették ki a szolgálat által védett területet.

Az ismerttetett néhány példa is azt bizonyítja, hogy a megelőző tűzrendészeti munka megjavításánál nem nélkülözhetjük a statisztikai elemzést. Hatóságaink éppen ezért kövessék az értékelés során szerzett tapasztalatokat és az adminisztratív intézkedések megtételével egyidejűleg a megelőző tűzrendészeti vonalon is tegyék meg a szükséges intézkedéseket.

Somogy megye

Híába, a késő őszi és téli idény a falusi kultúrélet igazi tavasza. Olyan eleven mostanában a kultúrházak környéke, mint tavasz kellős közepén a virágos kertek apró lakóinak színpompás tarkaságától és illatától életrekel szorgos méhek zsongó életből duzzadó vidám, önfeledt kavargása... Kora délutántól késő estig világosak az ablakok, s a téli világot kívülről rekesztő, de egy-egy darabkáját látni engedő zúzmarrától csillogó üvegen bepillantva — színjátékos és táncscsoportok nektirult öregjeit és fiataljait sürgölődnék-forgólódnak a „világot jelentő” deszkákon...

Igy van ez mostanában a nagy „Somogyország” apró községeiben is. Hol 'a KISZ-fiatalok, hol meg a községek önkéntes tűzoltói dugják össze a fejüket... És néhány hét múltán „házilag” készült plakátok tarkállanak a Fő utca egyik-másik házának kerítésén vagy valamelyik hirdetőtáblán, de az is lehet, hogy éppen — az itt áruház-számba menő — Népbolt árak tömkelegétől zsúfolt kirakatában...

Azután azon a bizonyos, ünnepszámba menő szombat estén a szekrényből, meg a „szublót” fiókjából előkerülnek az ünneplők, és egy óra múlva már apra-a-nagyja ott szorong a szűkre szabott nézőtéri esőverte és bicskafaragta padjain, a minden ereztékükben nyirkórgó, recsegő kerti székeken, „módosabb” helyeken pedig már támlás- vagy éppen tonettszékeken — és derülnek nagyokat a falu mókamesterein, hogy: „Az anyyamindent ennek a Janinak!”, ámbátor az sem kizárt dolog, hogy a másik percben már ennek éppen az ellenkezőjét csinálják, s nagy szemtörőgetés közepette, nagyokat sóhajtván — a „Mari jány” művészeti képességeit csodálják.

Egyszóval így van ez Somogyban, de másutt is. S hogy mindez hogyan jutott az eszembe? Onnan, hogy az osztály nyilvántartását böngészgetve, csak úgy kapásból hamarjában 24 olyan községet számoltam össze, ahol az önkéntes tűzoltótestületek kultúrcsoportjai lázasan készülődnek a farsang vidám napjaira...



Az elmúlt esztendőben 12 községben épült új szertár, számos más helyen pedig rendbehozták az arra már alaposan

rászorult tűzoltóépítményeket. Ilyen sok pénzt kapott volna a megye. Szó sincs róla! Hiszen az e célra elbírányozott összegből tán még két, amolyan lényeg szertárnak nevezhető épületre sem igen futotta volna... Csoda történt talán?... Ki hiszi ezt, hiszen legalább olyan távol állunk már a csodatevők törtérik misztikumától, mint az a bizonyos hagyományról híres alföldi város Jeruzsálemtől, ha nem messzebb... Más, egészen egyszerű dolog történt, amin viszont már lehet csodálkozni (de csak azoknak, akik még nem ismerik a szóbanforgó embereket!) Azt a kevés pénzt ugyanis, amit szertárépítésre szántak, a községek tűzoltói — két kezük társadalmi munkájával — annyival toldották meg, amennyi éppen szükséges volt ahhoz, hogy a szertár elkészüljön...



Sok ember lebecsüli a statisztikát, mivel a pokhálosűrűségű rubrikáktól s az azokat megtöltő számadatok sokaságától nem látja az igazi lényegét. Pedig, ha tudnák, hogy az a sok kis szám mindmennyi építőkövet jelent, s nélkülük el sem képzelhető a jelen és az elmúlt idők eredményességének vagy eredménytelenségének összehasonlítása, akkor nagyobb megbecsüléssel adóznának azoknak, akik napról napra, végtelen türelemmel és aprólékos, mindenre kiterjedő figyelemmel rajzolgatják a számokat a maguk kis négyzetecskéjébe.

Mert tegyük fel, ha nem lenne ilyen, honnan tudná meg például a megyei osztályparancsnokság vezetője, hogyan is áll a múlt esztendő III. és IV. negyedévének szabálysértési eljárásaiival. Nyilván sehonnan. S ez lenne ám a nagy hiba! Mivel azonban létezik egy ilyen kimutatás is, nemcsak ő, hanem én is egyszerűben megállapíthatom, hogy a III. negyed 402 szabálysértésével szemben a IV. negyedben már mindössze 22 eset történt. S ha éppen tudni akarom, hogy honnan adódott ez a tekintélyes 402-es szám, megnézem a „legkövőbb” rovatot és a mezőgazdaságra bukkatok. Sőt, még azt is leolvashatom,

hatom, hogy a „pálmát” a tabi járás vitte el 82-nel, utána a kaposvári következik 74-gyel, a harmadik pedig a barcsi járás 70 esettel. (Ügyézési óvás egyébként nem volt!)

Még tovább is részletezhetném, de egyáltalán nem célom, hiszen ebből a néhány adathból is világos, hogy melyik területen kell majd leginkább körülnézni és a megelőző tűzrendészeti munkában hasznosítani az értékelés eredményét. Tán lesz is foganatja, mert egy-egy ilyen összehasonlításban rengeteg érdekes mondanivaló sűrűsödik ám!...



Tavaly ősszel tájékoztatót készítettek a lakóházak és a mezőgazdaság megelőző tűzrendészetről. Sajnos, csupán a kézirát elkészítésére teltett, pedig brosúra formájában szerezték volna kiadni. Hát, igen! Ha nincs megfelelő fedezet, akkor a terv is csupán terv marad, s ki tudja, meddig sárgul az íróasztalfiók mélyén... Ez esetben talán nem sokáig, mivel úgy áll a dolog, hogy az idén mégis csak brosúra lesz belőle — ha a biztosító is úgy akarja...

Egyébként nem ártana, ha valamivel többet fordítanának a megelőző tűzrendészeti propagandára! Mert itt vannak pl. a somogyiak: Eddig 3 stencilezett rajzot adtak ki, méghozzá olyanokat (s itt előre is elnézést kérek a rajzok készítőjéitől és arra kérem, hogy a világért se értsen félre becsületes srándkának kétségbevonását illetően), hogy azok a faliújságokra megfelelők ugyan, színvonaluk azonban még a falu dolgozó parasztjai előtt sem öregbítik propagandamunkánk hírnevét... Vagy itt vannak azok a filmek, amelyet mi adtunk ki. Olyan kopottak már, hogy ha a falusi filmszínházainkban ilyen állapotú játékfilmeket vetítenének, a mi szórakozni vágyó dolgozó parasztjaink hamarosan visszakérnék a belépődíjat!... Még az sem pótolja a hiányt, hogy időközönként megjelenik egy-egy cikk vagy közlemény a megyei sajtóban. A film haszna ugyanis felbecsülhetetlen! Bár való igaz, hogy emez a módszer lényegesen olcsóbb, viszont az értéke

sem említhető egy napon sikével. Ez a megállapítás zonyos mértékig a művelői és a szemnek, nek egyaránt sokat adó tokra is vonatkozik... hogy a mostanában készülő filmek segítenek a jelenlegi állapotban, csak baj, hogy csigaléptekkel dünk, holott a területen az élet — s ezt érzik a gyűlők is!...



23 ezüstkalászos tanmunkások a megye területein újabb gond, de annál nagyobb lehetőség! Huszonhárom nyamon tűzrendészeti tevénytartani — valljuk be — még akkor is gondot okozhat, ha abból az aleggységparancsnokok is részt vállalnak, az előadás anyaga központosított, viszont a lehetőségek tudata, hogy több dolgozó paraszttal is meg lehet beszélni a szabályait, felelteti a nemzet, hiszen végeredményben a megye tűzrendészeti munkáját látják a hasznát, ha ebben évben pár százzal kevesebb problémájuk lesz majd.



A múlt évi versenyjelölti versenye és az ezzel kapcsolatos viszonylati lemezelvő iskola volt az osztályparancsnokságnak. De tanácsos belőle, s hogy az idén kibővítsék a tavalyi esettel, már most, az új esztendő hónapjában felhívták a parancsnokok figyelmét az évi versenyeken való részvételre, jobban mondván az időtöltés felkészülésre. Vagyis, hogy nemcsak az, hanem egyes községi parancsnokok is okultak a tavalyi évi versenyeken, az illetékes társak is kellő figyelmet fordítsanak, szinte bizonyos, hogy

egyzetek..

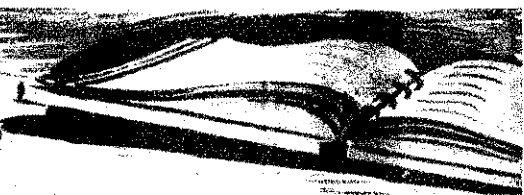

atkező esztendőben senki gondol majd keserű száj... az ez évi versenyek kudarc...



ármelekora szegény is, de... intén valljuk meg, hogy ed... még nem hallottunk a... csi tamburazenekarról. (Úgy... szik, hogy még mindig baj... a tájékozottságunkkal és... ány egységünk tájékoztató... zségével...) Egyszóval, csak... osváron szereztünk tudos... st létezéséről. Pedig fölöt... kár, mert ha előbb tudunk... dologról, már réges-régen az... sz ország tűzoltóságának tu... nására hoztuk volna, hogy ez... arcsi tamburazenekar nem... akármilyen!

1951-ben alakult meg a fő... rüzemben. Akkor ugyanis... nem létezett az alosztály... k az állami órs. Mindössze... tagú az együttes. A régiek... már mindössze hárman... nak: Bartos István szkv.,... hammer György szkv. és... szter József szkv. A többiek... Baja Gusztáv tiz. és Knoll... örgy tórn. — 1953-ban, Gyö... József pedig 1954-ben kerül... az együttesbe.

annak idején kölcsönhang... rrel kezdték, s ma már — a... mhangszer kivételével —... tittal játszanak. A járásban... denki ismeri őket, s ha va... nyelük községben megjelen... , az egész falu ott tolong a... tütérteremben és környékén... yébként — bemutatkozásuk... n — egyáltalán nem is cso... zunk, hogy ezen a dél... v nemzetiségű vidéken any... ra rajonganak ezért a kis... üttesért. Méltán megérdemlik... elismerést és szeretetet, fő... t, ha azt is nézzük, hogy... gos kulturális tevékenysé... mellett milyen komoly se... éget adnak a járás községi... ületeinek...

tededik esztendeje végzik... ény munkájukat. Hírük túl... t a járás határára. s jóné... yszor már a kaposvári bel... i klubban is játszottak. Itt pedig — mindennek tete...

jében — még kultúrcsoportot is szerveztek, úgyhogy nemsokára önálló esteken szórakoztatják majd a járás falvainak hálás közönségét. Csupán ott a hiba, hogy a női szerepekre nincs vállalkozó, bár azt mondják, csak olyan darabokkal jönnek, amelyekben nem szükséges a női szereplés... Nem mondom, nagy probléma lehet ez a szerephistoria, de ha én a helyükben lennék, nem csinálnék belőle ekkora gondot, mivel egyik-k másikuk igen szemrevaló legény, úgyhogy tán még olyan vállalkozók is akadnának, akik jószag is elmennének a következő faluba — ha egy-egy szereplésről lenne szó...



A csurgói testület kétezer forintos készpénzvagyonnal lépte át az új esztendő küszöbét. Talvaly 16 ezer volt a tiszta bevételük. Ebből 14 ezret felhasználták, a kettőt meg azért hagyták meg, nehogy üres zsebbel kelljen nekivágni az 1958-as évnak. Hogy honnan teremtették elő ezt a tekintélyes összeget, azt nem firtattam, de hogy nem haszontalan dolgokra fecsérelték el, az holtbiztos... Egyet viszont kétségtelenül megállapíthatom. Mégpedig azt, hogy olyan alkalom azután nem létezik, amelyet elszalasztanának, ha a testület érdekeitől és gyarapításáról van szó. Hogy azután közben a saját zsebbük mennyivel károsodik, az már megint más lapra tartozik...

Szertárak már kicsinek bizonyul, úgyhogy a volt lóistállót is betonozni akarják az idén — garázs részére. Szereikakna is lesz benne, mert ugye egy komolyabb gépkocsiszín már el sem képzelhető anélkül... A szertárat is újjáépítik, azt is betonozzák, május 1-re pedig körülkerítik és park'rozzák az udvart... Egyszóval soha nem nyugszanak... „Most még ez hiányzik, majd meg amaz kelene” — ez itt a jelszó, mögötte pedig ott magastik két méter körüli mtvóttával Drimmel József, a testület elnöke.

Csak nézz rá és hallgasd végig, amit mond, és menten elhíszed, hogy ami még hiányzik, az nemsokára már a testület lel...

tárában szerepel... A megyénél is úgy ismerik, hogy amire az ráteszi a célt, keresztülviszi, ha a fene jenét eszik is, s ha nem vigyáznának jobban, ma-holnap hozzá mehetnének kunyerálni, mert minden felesleges és elmozdítható a csurgói szertárba vándorolna... Várszegi alezredes elvtárs, ha a Drimmel nevét hallja, a fejéhez kap, mondván, hogy ez az ember az életére tör, s lassan már a világból is kiüldözi... Persze, nem komolyan érti, amit mond, mert rögtön hozzá is teszi: — Bár sok községben volna egy ilyen Drimmel, akkor egészen másként nézne ki a dolog...

Lehet, hogy a múlt évi bevételhez is van némi köze?... Ezek szerint — igen! Bár még most sem elégedett, mert nekem is azt mondta a végén, hogyha a Bellügy 20 öblöny ruhát biztosítana nekik, a jelenleginek ötszörösét csinálnák... Láttam rajta, hogy nem hárijánoskodásból tette ezt a kijelentést, mégsem hittem el, mert már amit eddig csináltak — tíz község ténykedésével is felér, ha ugyan annál is nem több...



Mint Dérinéék annak idején, úgy járta — még nem is olyan régen — a marcali járás területét az alosztályparancsnokság kultúrcsoportja. Persze, őik már nem ekkor székének, hanem legtöbbször vontatóval, s ünnepszámba ment, ha teherkocsit is tudtak szerezni... Nem számított a hideg, a sár — mentek rendületlenül. S ahogyan múlt az idő, úgy gyarapodtak. Már hangszerük is volt; a lakatánya minden szobájába szöngyeg és függöny került; pingálták az épületet, s olyan virágkertet varázsoltak a lakatánya elé, hogy az egész városka megcsodálta... Minden lépésükről tudtunk, hiszen rendszeresen írtak, tudatták velünk.

Egyszer azután elmaradtak a levelek — a marcali alosztály elhallgatott... — Úgy látszik megúnták a levelezést — gondoltuk és ezzel három pontot is tettünk az eset végére, azaz a szándékkal, hogy ha legközelebb arra vetődünk, megtudakoljuk a hallgatás okát.

Tisztázódott a dolog: Megszűnt a csoport, eladták a hangszerüket (a tangóharmonikát most árusítják), s élnek tovább csendesen, sőt fölöttébb lehangoztan... A munkás kétköznapok pihenő-órát a körlet csinosításával töltik, s egyetlen örömlük — Magyar László tizedessel, a „főkertésszel” az ételkőn — a parányi üvegházban meg a virágokkal való bíbelődésben merül ki. Most ugyan újból csoportalakításra gondolnak, de korántsem olyan lelkesedéssel, mint annakidején...

A kultúr munkájukkal szemben tanúsított közöny, a meg nem értés és a segítség hiánya szegte kedvüket. Az, hogy annakidején csak egyszer kaptak az alosztálytól gépkocsit és a második esetnél már a TEFU-tól kellett kocsit bérelniük, hogy a véseiek előtt mentseék a becsületet. Meg talán legfőképpen az, hogy tiszta szándékkukat nem méltányolták — és még sok egyéb apróság. S hogy csak többet ne említsek — 5 esztendőig egy fillérjébe sem került az államnak a marcali alosztály lakatanyájának a karbantartása...

Ezek után önkéntelenül is felvetődik bennem a gondolat: Vajon helyesen cselekszünk-e, ha nem becsüljük meg kellően állami tűzoltóink kulturális tevékenységét? Mert önkéntes munka ám ez is, és rendkívül sok fáradsággal, vesződséggel és — teyükk hozzá — áldozattal is jár!... Jó lenne figyelembe venni, hogy ez a tevékenység nem öncélú, hanem ke-tős a haszna: egyszerűen — tűzvédelmi propaganda munka mellett — a mi kultúránk ügyét, másrészt pedig a községi testületek erkölcsi és anyagi ova-avodását is szolgálja. Márpedig ez igen megbecsülendő és dicséretes dolog!...

Beszteri Lajos

Felhívás az előfizetőkhoz

Előfizetőink, korábbi felhívásainknak eleget téve, igen helyesen a 151 116 K-95 csekk számlán eszközlik megrendeléseiket, illetve befizetéseiket. Gyakran előfordul azonban — s ez a körülmény kedvezőtlenül befolyásolja a gyors és pontos terjesztést — hogy a csekk számlán mellőzik a pénz felhasználására vonatkozó közlemény feltüntetését.

Felhívjuk előfizetőink figyelmét, hogy a jövőben — a csekk hátlapján levő, a befizető díjmentes magánközleményét részére fenttartott helyen — minden esetben tüntessék fel a feladott pénz felhasználására vonatkozó igényt, vagyis azt, hogy a befizetést összeggel hány újságot, milyen időtartamra rendelnek meg.

radioaktív sugárzások

Atommagsugárzások hatása és a védekezés legfontosabb kérdései

Az atommagsugárzások és a velük kapcsolatos kérdések 1896-ban kerültek az emberiség érdeklődésének előterébe, mikor *Bequerel* felfedezte a természetes radioaktivitás jelenségét. Azóta — de főleg az utóbbi években — igen nagymértékben megnövekedett a magsugárzások tudományos és gyakorlati felhasználása. Éppen ezért rendkívül fontos, hogy a megelőző és a mentő tűzrendészeti feladatokat elvégző tűzoltó elvtársak is megismerkedjenek a radioaktív sugárzások főbb tulajdonságaival, a sugárártalmak elleni védekezés szükségességével és lehetőségeivel. Időszerűnek, sőt szükségesnek tartjuk az atommagsugárzások elleni védelem kérdéseinek napirendre tűzését — a tűzoltóság szempontjából — annak érdekében, hogy egy váratlanul felmerülő ilyen jellegű feladat ne érjen bennünket készületlenül. A jelen kort egyre inkább joggal nevezik az atomenergia korszakának, hiszen az atomenergia aránylag igen rövid idő alatt az emberiség egyik legközpontibb témájává vált.

Az atomtudományt a következő három fő témára oszthatjuk fel: nukleáris fegyverek, atommáglyák és radioizotópok alkalmazásának tudományára.

Hazánkban a három ágazat közül a radioizotópok alkalmazásának a tudományos kutatások, ipari, egészségügyi, stb. területén már konkrét előrehaladást értek el napjainkig. Ugyanakkor — mint ismeretes — a közeljövőben meginduló első magyar atommáglya működtetése az atomtudomány további előrehaladását jelenti. Mindenesetre a békés alkotó munka mellett sem szabad megfeledkeznünk a rombolás céljait szolgáló atomfegyverekről, meg kell ismerkednünk hatásaikkal, hogy szükség esetén védekezni tudjunk ellenük. A gyakorlatban — ha nem is országunkban — már több esetben előfordult, hogy a tűzoltóság hátrított el egyes elemi csapásokat olyan területen, ahol az atomenergia valamely gyakorlati alkalmazásával foglalkoztak. Éppen ezért a tűzoltó elvtársaknak is meg kell ismerkedniük az esetleges feladatokkal, mert tűz- vagy káresetnél a feladat helytelen megoldása emberi életben és anyagi javakban sokszorosára növelheti a kárt. Viszont az idevonatkozó legfontosabb szabályok ismerete és betartása — melyeket a következő számban fogunk ismertetni — lehetővé teszi a mentési munkálatokat radioaktív anyagok környezetében is sugársérülés veszélye nélkül.

Távol áll tőlünk, hogy atomfizikai fejtegetésekkel, vagy az atomfegyverek pusztító hatásainak csökkentésére vonatkozó megoldásokkal foglalkozzunk. Mégis, mivel a megelőző- és a kárelhárító munkák során a tűzoltó elvtársak egyre több helyen kerülhetnek kapcsolatba a radioaktív anyagokkal, röviden összefoglaljuk a radioaktív sugárforrások, illetve sugárzások tulajdonságait.

Cikkünk keretében rövid ismertetés során megvilágítjuk a sugárvédelem problémáját tűzoltó vonatkozásban, tehát rövid gyakorlati útmutatót és ehhez elengedhetetlenül szükséges elméleti összefoglalót kívánunk adni. A részletesebb tárgyalás előtt azonban feltétlenül meg kell ismerkednünk néhány alapfogalommal.

Radioaktív sugárzásnak (atommagsugárzásnak) az atommagból kiinduló sugárzást nevezzük.

Aktivitás

A radioaktív sugárforrás aktivitását a másodpercenként elbomló magok száma határozza meg. Egysége a curie (c).

1 c aktivitású radioaktív készítményben 3,7 10^{10} (37 milliárd)

bomlás történik mp-enként. Példaként felemlítjük, hogy a ronlásmentes anyagvizsgálatnál 0,1 c — 10 c aktivitású Co 60 (6 atomsúlyú) cobaltizotópokat. (Izotópoknak az azonos rendszámú tehát kémiaiilag azonos, de különböző atomsúlyú elemeket nevezünk.) használnak, de egyes therápiás kezeléseknél több száz ezer- c aktivitású sugárforrások is előfordulnak.

Felezési idő

Az egyes izotópokra jellemző felezési idő az az időtartam, amely alatt a radioaktív anyag atomjainak fele elbomlik. Ez a radioaktív elemek felezési ideje csak a mp-nek tört része, soké több milliárd év is lehet. A Co 60 felezési ideje pl. 5,3 év.

A sugárzás energiája

A sugárzás hullámhossza (keménysége) — elektromágnes sugárzás esetén — a sugárzás energiájától függ. A sugárzás (részecske) energiájának mértékegysége a megaelektronvolt (MeV), az energiának az a mennyisége, amelyre egy elektron az elemi töltés gyorsító hatása alatt szert tesz, ha egymillió volt szültséggkülönbségen halad keresztül.

Dózis, dózisintenzitás

A radioaktív sugarak — azokban az anyagokban, melyek átmenetnek — ionizációt hoznak létre, ezáltal ezekben az anyagokban energia nyelődik el. Az energiaabszorpció (energiafelvétel) legáltalánosabban használt mértékegysége a röntgen (r). A röntgen a röntgen — vagy más (β , γ) sugárzás által létrehozott ionizáció azon mennyisége, mely 1 cm³ normál állapotú levegő (1,293 mg) egy-egy elektrosztatikai egységnek megfelelő töltésű pozitív, illetve negatív iont termel.

(Ion = elektront veszített atom). Talán könnyebben fogható az alkothatunk a röntgen nagyságról, ha tudjuk, hogy egy gramm rádium a tőle 1 m távolságban lévő 1 m²-es felületű testre 1 óra alatt éppen egy röntgennek megfelelő nagyságú dózist ad le.

Használható továbbá a relatív biológiai hatásosság fogalma (RBE) és a rem, amely különböző sugárzásoknak az emberre vonatkoztatott egyenértékét jelenti.

Dózis-intenzitáson az időegység alatt leadott vagy kapott dózist értjük. Mértékegysége a r/óra, mr/ó (miliröntgen óránként).

Az atommagsugárzás veszélye fennáll a részecskegyorsítók és reaktorok környezetében, illetve ezek radioaktív termékeit dolgozó létesítményekben, a radioizotópokat előállító laboratóriumokban, a szállító kereskedelmi vállalatoknál, a természetes mesterséges radioizotópokkal foglalkozó kutató intézetekben, orvosi, biológiai, kémiai, ipari mezőgazdasági gyakorlatban (a nyomjelző anyag), a kórházakban, az anyagvizsgáló laboratóriumokban és radioaktív anyagokkal dolgozó egyéb ipari létesítményekben (és természetesen az atomfegyverek alkalmazásánál, ahol itt most nem foglalkozunk).

Az említett radioaktív anyagok keletkezésüket illetően természetes és mesterséges radioizotópok csoportjára oszthatók. A természetben található radioaktív anyagok: az uránium, aktínium, torium, illetve ezek családjába tartozó bomlástermékek.

Mint már leírtuk, az azonos rendszámú, de különböző atomsúlyú elemeket izotópoknak nevezzük. Radioaktív izotópoknak azokat az elemeket, amelyek bomlásuk révén radioaktív sugarakat bocsátanak ki. A radioaktív bomlás és a velejáró su-

az illető radioaktív izotóp tulajdonsága és azt sem fizikai, kémiai, sem egyéb módon befolyásolni nem lehet.

A kémiailag azonos izotópok radioizotópokra és inaktív izotópokra csoportosíthatók. Pl. a természetben található Cobalt 59 fív, tehát nem sugároz. Az atomreaktorokban, illetve részecskorszítókban előállított Co 60 viszont radioaktív, azonban kétszempontból a természetes cobalt és a mesterségesen előállított radioaktív cobalt között kémiailag semmi különbség nincs. Űgyszintén nem radioaktív a természetben található vas, az 58-as és 54-es tömegszámú izotópok keveréke, viszont az 56-os tömegszámú (mesterséges) vas már radioaktív.

A természetben található radioaktív izotópok száma és mennyisége aránylag kevés (kb. 30), ugyanakkor a mesterségesen létrehozott radioaktív anyagok száma kb. 1000, és ma már hatalmas mennyiségben állítják elő és használják fel őket. Éppen ezért a továbbiakban csak a mesterséges radioaktív izotópok tulajdonúiról beszélünk. (A természetes radioaktív izotópok tulajdonú ezekkel vagy azonosak, vagy csak kis mértékben különböznek.) Ezen izotópok főképpen a fizikai (illetve kémiai) jellemzőiben, aktivitásában, felezési időben, a kibocsátott sugárzások átlában, ionizáló képességben, a sugarak energiáiban és az élő szervezetbe való beépülés szempontjából különböznek egymástól. Ezen adatok ismeretére — mint a későbbiekben látni fogjuk — a sugárzás elleni védelem szempontjából van szükség.

A radioaktív izotópok sugárzásuk során kibocsáthatnak béta-, gamma-, és egyes esetekben neutron sugárzást. (A természetben radioaktív anyagok kibocsáthatnak alfa-sugárzást is.)

Mind a négy- (illetve öt-) féle sugárzásnak egyik legfontosabb hatása az ionizáló hatás. Ionizáló hatáson azt értjük, hogy minden anyagban, amelyen áthaladnak, ionokat hoznak létre. Az ionizáció hatására feketedik meg a röntgenfilm, sül ki az atmoszféra stb. Ugyanezen ionizáció az emberi szervezet sejtjeiben is létrejön és ott maradandó elváltozást, roncsolást okozhat. Meg kell tehát figyelembe venni ezeket a sugárzásokat külön-külön is.

Az alfa-sugár: pozitív töltésű Hélium-atommagokból áll, melyek kb. 14—20 000 km/mp-es sebességgel repülnek ki a természetes radioaktív sugárforrásokból. Áthaloló képességük, hatóhatóságuk igen kicsi, levegőben mindössze 7—8 cm. Pár század centiméter vastag alumínium lemez és egyszerű papírlap is teljesen eltorlaszolja őket. Az összes sugárfajták közül az alfa-sugár ionizáló hatása a legnagyobb.

A radioaktív béta-sugárzás tulajdonságai majdnem teljesen megegyeznek a pozitron-sugárzás tulajdonságaival. Ezért a továbbiakban csak béta-sugárzásról beszélünk. A béta-sugárzás nem más, mint negatív töltésű (pozitronnál: + töltésű), igen nagy sebességű elektron-sugárzás. A béta-részecskék tömege igen kicsi (a hidrogén-atom tömegének 1800-ad része).

A béta-sugárzás aránylag csak vékony anyagrétegen tud áthaladni. A legnagyobb energiájú (együttal leggyorsabb) béta-részecske sem képes 1—2 mm vaslemezen, 5—10 mm-es plexi lemezen áthaladni. Láthatjuk tehát, hogy azoknak a radioaktív izotópoknak a káros sugárzása ellen, melyek csak béta-sugárzást bocsátanak ki, aránylag könnyű védekezni. Viszont ügyelni kell a béta-sugár elnyelődésekor keletkező fékezési gamma-sugárzásra. (A sugárnyelők általában védelmet nyújtanak.) Éppen ezért, mert a béta-sugárzás már vékony anyagban abszorbeálódik (elnyelődik), az emberi testet kívülről érve csak a felső bőr- és hámréteget érinti erősebb roncsolódás.

A gamma-sugárzás nem más, mint igen nagy energiájú elektromágneses sugárzás, és áthaloló képessége igen nagy. Több centiméteres vas-, vagy ólomfalak sem képesek teljesen elnyelni a gamma-sugárzást. Kétségtelen azonban, hogy minél nagyobb az árnyékoló fal vastagsága, annál nagyobb mértékben nyeli el a gamma-sugárzást. Ezen tulajdonság alapján láthatjuk, hogy a gamma-sugárzók ellen vastag ólom- vagy egyéb falak alkalmazásával lehet védekezni.

A gamma-sugárzás elleni védelmet szolgáló árnyékoló réteg vastagságának meghatározásához az egyes anyagok felezési rétegvastagságát veszik figyelembe. A felezési rétegvastagság az illető anyag azon vastagsága cm-ben mérve, amely a gamma-sugárnak a réteg előtti intenzitását áthaladás közben felére csökkenti. Ie. Pl. a Co 60 radioizotóp gamma-sugárzásának intenzitását 2 cm vastagságú vaslemez, vagy 1,2 cm vastag ólomlemez, vagy 15 cm-es vízréteg a felére csökkenti. Ezek a felezési rétegvastagságok természetesen a gamma-sugár energiájától is függenek.

Bizonyos feltételek esetén az egyes atommagok bomlásuk során neutronokat bocsátanak ki. A neutronok a közönséges anyagokat radioaktívvá képesek tenni! **A neutron-sugárzás** ólomfalban aránylag kevésbé abszorbeálódik, mint a gamma-sugárzás. A neutron-sugárzást legjobban víz- vagy paraffin-rétegben nyelhetjük el.

Eddig a radioaktív készítmények által kibocsátott sugárzások tulajdonságairól, az ezek által okozott hatásokról és a sugárzás elleni védelem lehetőségeiről beszélünk. De feltétlenül beszélnünk kell az úgynevezett inkorporációs veszélyről is (radioaktív anyagoknak a testbe jutása esetén). Mint már említettük, a radioaktív izotópok kémiai és fizikai viselkedése közel azonos a természetes anyagokéval. Így pl. a radioaktív calcium a testbe kerülve a csontokban, a radioaktív jód — mint a természetes jód — főképpen a pajzsmirigyekben rakódik le. A testben az egyes nemesebb szervekben lerakódott radioaktív anyagok a sugárzások révén roncsoló hatást fejtenek ki, azonban ez a roncsoló hatás, mivel a preparátum a testbe került, sokszorta nagyobb, mint akkor, ha ugyanezen testre kívülről fejti ki roncsoló hatását. Pl. egy mikrogramm rádium a testbe kerülve a sérült halálát okozhatja, míg testen kívül ugyanezen preparátum által okozott sugárveszély igen csekély. Meg kell még említenünk azt is, hogy a radioaktív sugárzásnál elszennvedett vagy a testbe került radioaktív anyag által okozott sugársérülések az esetek legnagyobb részében nem azonnal, hanem hetek, hónapok, sőt esetleg évek múlva jelentkeznek, — nehezen gyógyítható, vagy gyógyíthatatlan betegség formájában.

Láthatjuk, hogy a radioaktív izotópokat úgy is felfoghatjuk, mint mérgező anyagokat. Mérgező hatásuk azonban több milliószorosa lehet a közönséges mérgező vegyi anyagok hatásának. Az előbbi példa mutatta, hogy egy mikrogramm rádium már halálos mennyiség lehet, szemben pl. a ciánszarnmazékokkal, a testbe kerülve igen mérgező hatású anyagokkal, amelyek esetében nagyszámúlag 1—2 milligramm a halálos dózis.

Összefoglalva megállapíthatjuk tehát, hogy a radioaktív preparátumok kétféle módon fejtenek ki roncsoló hatásukat az emberi szervezetre: egyrészt külső sugárzás révén, másrészt pedig közvetlenül a testbe kerülve, belső sugárzás által okozhatnak súlyos elváltozásokat.

A legfontosabb alapfogalmak és jelenségek tisztázása után rátérünk a védekezés legfontosabb kérdéseinek a tisztázás szempontjából való megvilágítására.

Következő számunkban a megengedhető dózis nagyságával, a dózis és a dózisintenzitás mérésével foglalkozunk. Továbbá tárgyaljuk a káros helyen foganatosítandó intézkedéseket és a radioaktív izotópok tárolótartóival és tartályaival kapcsolatos kérdéseket és azon feladatokat, amelyeket minden laboratóriumnak tűzrendészeti szempontból meg kell valósítani.

Azok részére, akik az itt felvetett problémákkal részletesebben kívánnak foglalkozni, közöljük az idevágó irodalmat, illetve MSZ szabványtervezetet: W. J. Whitehouse, J. L. Putman: *Radioaktív izotópok. Mérgező hatású ipari anyagok II. Fenyves Ervin: Atommagsugárzások mérése. Techet—Vödrös: Radioizotópok gyakorlati felhasználása. MSZ 62 RT szabványtervezet.*

(Folytatása következik.)



ALOKNAK, akiket illet!...

avagy milyen tanulsággal szolgált egy „műsoron kívüli” napirendi pont.

A középen egymás végébe tolt asztalok körül ott ül a kecskeméti járás valamennyi községi és szocialista szektorának parancsnoka. A helyiség zsúfolt, s — fogások hiányában — a szekrények és az ablakok kálcincsei roskadoznak a köpönyek és télikabátok tekintélyes súlya alatt.

Az Állami Biztosító küldötte éppen most fejezte be a biztosítással kapcsolatos tájékoztatóját. Sok újat nem mondhatott, ez látható volt az arcon, s tán csak a személyi tulajdon biztosítási körülményei tisztázták néhány parancsnok előtt.

— Hát, én ezt már tudtam — szól közbe az egyik.

— Én meg már régebb óta — veti ellen a másik...

Ez már a szünetben történik, s tán csak azért nem folytatódik tovább a vita, hogy melyikük tudja előbb, mivel másra kell felhasználni a pár perces szünetet...

A következő napirendi pontnál az alosztályparancsnoké a szó. A vezetőségeket újjáalakító közgyűlések előkészítő munkálatairól, majd pedig az ügyeleti díjjakkal kapcsolatos eljárás módjáról, egyszerűen a vonatkozó néhány gyakorlati kérdéssről beszél.

Még be sem fejezi mondani-valóját, máris megkezdődik a mocorgás. Egyesek igencsak feszengenek a helyükön. Különösen az *iszáki parancsnok* mozgolódik. Még nem nyitotta szóra a száját, de látszik, hogy legelőször az ő karja lendül majd magasba, jelezvén, hogy szót kér.

És tényleg, ő az első hozzászóló. Azinánt érdeklődik, hogy két fő ki rendelése esetén hogyan számolja el az ügyeleti díjat. Mint hamarosan kiderül, csak a saját maga megnyugtatóására vetette fel a kérdést, mivel már eddig is az előírás szerint csinálta.

Közben — parlamentarizmus ide vagy oda — többen is közbe-közbeszólnak. Úgy látszik, mindenkinnek igen fontos és fölöttébb sürgős a mondanivalója.

Előre vegyék fel a pénzt, vagy utána? — most meg ekörül kavargó a vita és percekkel belül olyan véleményzuhatag és szócsopta keletkezik, hogy csak győző figyelemmel az ember

Kállai váltig kitar, amellet, hogy előre kell felvenni, mert utólag nézheti a pénzt a kecskeméti Katona József színház területi részlegétől. S ami biztos, az biztos, — ő bizony megszámítja a 4 órát... Mint mondja, eddig még mindig jól kalkulált, mert — ugyebár — csak abból kell kiindulni, hogy egy ilyen előadás úgysem ér véget 2 órán belül...

A *lajosmizsei parancsnok*nak is az a véleménye, hogy ez a helyes módszer. A közbevetett válasz is helyesnek tartja ezt a „rugalmas” eljárást, de mindenestre felhívja a figyelmet, nehogy azután melléfogjanak vele.

Így indul a vita, s szinte észrevétlenül egy olyan területre csap át, amely úgyszólván az ország valamennyi önkéntes testületének fájó pontja: az évenkénti testületi kedvezményes rendezvények még ma sem rendezett problémájába...

A *tiszakécskei hivatásos parancsnok* indítja el az észrevételt apró hólabdáját, mondván, hogy náluk bizony nem kérdezi meg a tanács a tűzoltóságot, mielőtt aláírna a rendezvény megtartásáról szóló engedélyt.

— Mert, tetszik tudni, van a tanácsnál egy nődolgozó, aki az ügyet intézi — kezdi a dolog rákfenéjét tapogatni, s rövidesen megtudjuk, hogy az a bizonyos, maga fölött nagyobb urat el nem ismerő személyiség egyszerűen levégeknek tekintti a tűzoltóságot — rendelkezéseivel együtt.

— Azt is el kellene már intézni, hogy a tűzoltóságnak évenként legalább kétszer adják oda a községi kultúrtermet térítés nélkül! — kap a szón az *ágasegyházi testület parancsnoka*. Érvelése napnál is világosabb. Mert ugye, ha csupán úgy rendeznek, ott vannak, ahol elkezdték, mivel az engedély, a világitási díj, a zenészek, a kultúrháznak járó 20 százalék és a takarítási költség és még ki tudná hamarjában felsorolni, mi minden, felemészíti az egész bevételt, s a végén, amikor számolásra kerül a sor, az „egy dinár, két dinár, nekem semmi se jár” elv alapján — üres marad a zsebük, ha ugyan ná nem fizetnek...

A *ballószögi parancsnok*nak más a véleménye:

— Hát miért nem oldják meg a tanáccsal? — kérdi csodálkozva. — Nálunk ilyen probléma nincs. Elvégre a tanácsé a kultúrház, ő rendelkezik felettel. Nekünk bizony minden szó nélkül, szívesen odaadja a tanácselnök.

— Én bizony úgy érzem — áll fel a *helvéciai parancsnok* —, hogy amikor megkaptam az ügyeleti kérdés rendezéséről szóló papírt, fegyvert adtak a kezembe... Meg azután nálunk nincs is ilyen, hogy a tanács nem segít bennünket...

— Könnyű neked, de nem mindenütt Helvécián vagyunk! — hallátszik innen is, onnan is a közbevetés. *Dobosi* azonban nem zavartatja magát. Azt mondja, ő még nem civakodott egyszer sem a kultúrigazgatóval a terem miatt, de még az engedélyek kiadása dolgában sem. Mert náluk addig ki nem adja a tanács az engedélyt, amíg azon rajta nincs a rendőrsparancsnok, meg a tűzoltóparancsnok aláírása...

— Egyszer három napig hájkurászta, mert a tanács nem volt hajlandó kiadni az engedélyt az aláírásom nélkül — jegyzi meg közbevetőleg, és nem is csekély büszkséggel... S, hogy a hozzászólása a tapasztalatsere célját is szolgálja, elmond egy esetet, hogy miként oldja ő meg azt a bizonyos évenkénti két ingyenes rendezvényt.

— A múltkor felkértek, hogy hat tűzrendészeti előadást kell tartanom az ezüstkalászos tanfolyamon. Oradíjat is fizetnek... Hát hiányzik nekem az óradíj? — morfondíroztam magamban... Azután döntöttem... Rendben van, megcsinálom, meghozza ingyen, de csak abban az esetben, ha legalább még kétszer ideadják a kultúrházat a testületnek... Így lett azután a kettőből négy és lehet, hogy még több is lesz...

Utána meg akörül kerekedik párás vita, hogy ki rendelkezik a kultúrház felett. A *lajosmizsei parancsnok* azt erősíti, hogy a kultúrigazgató független a tanácstól, és úgy csinálja, ahogyan jónak látja, magyarul: ahogyan éppen neki tetszik...

Erre azután újra kitört a hangzavar, a vélemények eltérésének hango. moraja. A *helvéciai parancsnok* közbekiált:

— Nem így van! Én is vagyok kultúrigazgató!... Hát tanács akkor miért az állam hatalom helyi szerve, ha kultúrigazgató azt csinál, akar?!...

Tán vége sem lenne a csatának, ha a *lászófalvi parancsnok* fel nem áll... Milyen alakult a vita, ő is megadja az alkalmat, hogy a helyzetükről beszéljen. *Lászfalván* igen különös a helyzet, ugyanis a párttitkár, az iskolaigazgató, a KISZ-titkár és a kultúrigazgató — egy személynégy azután alaposan fel kell kötni a felkötnivalót, hogy a tület ki ne maradjon a jobboldal... Eleinte igen nyakas mutatkozott, s nem engedett szilveszterből... És mi let vége? — Alig cselengtek négyen... Mert ugye, a zenészek a tűzoltóké. Aztán a primás ment Pestre hangversenyre, amikor a fiatalok megtudták, hogy csak három fős zenekar játszik a mulatságon — a tóra sem mentek... Azóta megszűnt a húzavona és „kék kamos” alapon — már a tűzoltóké volt a következő vasnap.

A *kecskei önkéntes parancsnok* még nem szólt eddig, ki nincsen az ilyesmivel b... Most azonban — mondja — hogy ha már itt vannak a partik, hát hadd hallják, mi a vidék búja-bánata — elpárásolja, hogy a régi tanácselnökél jobb embert még az élet nem látott...

— Ígért az fűt, fát — kezd sorolni — meg, hogy gon... lesz ránk. Csak úgy örült a vünk... Csak amikor az... arra került a sor, hogy tény... segíthetne, azt se tudtuk, h... a világon van... Tessék elk... zelni, a faszedőkor négy t... tónak adott három fát... mire megy azzal egy csalá... ember. Hiszen csak a gyök... meg a koronája az övé!

A jelenlegi elnökről viszont igen nagy bizalommal szól. mondja, igen fáján ember mutatkozik, hogy a párttitká... ne is beszéljen. Mert ann... köszönhető, hogy *Tiszakécsk*... valahogy újra össze lehetett... ni az annakidején szétbor... testületet. Szinte jól esik ha... ni, hogy ilyen párttitkáraink... vannak, s nem olyanok, mint *orgoványi*, aki kerek-perc k... lentette, hogy neki a tűzoltó... csak huszadrangú kérdés. E... után — nem is csodálkozunk, az ottani testület azzal a g...

al foglalkozik, hogy nem tja be a vezetőségbe, peen szeretné, ha más emne...

g tartott a hozzászólás, a Bár közben az idő alapo-őrehaladt — s ez a napi-pont egyébként is csak közbevetőleges volt —, igen sokat adott. Az al-parancsnoknak nincs sok a válaszadással, egy-két inél azonban elidőzik, ez a kulturizgatókkal kap-szan felmerült számos ma.

ikkelt-másikkal igen sok a gyszerűen nem hajlandók ásul venni, hogy az ön-tűzoltóságnak is létjogo-za és szava van a köz-l. Különösen Fábian Jó-a lajosmizsei kultúrott-gazgatójára áll ez a — ve cseppet sem hízelgő — lapítás. S ami a legelsz-obb tény, maga az al-parancsnok is úgy véle-hogy ha a többinél rend-jön a dolog, ez az ember, ségével és makacsságával, még akkor is kivétel ma-

l a nyitott kérdéssel zá-„műsoron kívüli“ rész, előadást hallunk a poli-foglalkozások megtartásá-éhány módszertani kérdé-azután a kézi öltökészülé-meretéről, végül pedig a torfecskendőről.

denki szorgalmasan je-Itt már nincs hozzászólás vita, hiszen legtebbbjuk jó-yszendeje parancsno-lik, s többé-kevésbé tisz-van a dolgok lényegével.

arancsnoki továbbképzés- már mint ennek —, sze-k nem is ez volt a lénye-szen nem is ennél a té-csordult ki a tele póhár, t a másiknál. Ott, hogy keméti járás önkéntes it — és sajnos, az ország alan más helységében is g mindig nem az őket ető megbecsülésben része: az egyes tanácselnökök, károk vagy éppen a igazgatók részéről.

éértés ne essék, ezek az ek nem alamizsnáért, kő-lományért esengenek, hí-a más, öntudatuk nem é ezt! Még csak nem is an széltől is óvó anyás-dédelgetésre várnak... sse a kellő megbecsülést ik — ezt pedig teljes ! Ezek az emberek nem ilesésből vállalták közs-őzvédelmének farsadságos gy felelősséggel járó biz-át. Azért jöttek soraink-rt öntudatuk és a közb-őnt érzett szeretetük nem e, hogy tétlenül nézzék ik tűzbiztonságának jó ppen rossz mivoltát. Nem munista öntudat vezérlete

őket, hiszen — ezt szintén meg kell mondanunk — alig van közöttük párttag. De szándékuk olyan kristálytisza és mélyről fakadó, mint a tengerszem, s forrása kiapadhatatlan, mert az nem más, mint a közösség érde-ében mindent feláldozni kész hivatásszereteti!

Hogy voltak és akadnak ná-luk hibák? Ezt soha nem titkol-tuk. Hogy kerültek sorakba nem odaváló elemek? Az sem kétséges, hiszen százezres ön-kéntes tömegről van szó, és ki-válogatásuk bizony nem úgy történik, mint a miénk... Hogy közülük jónéhányan, akarva vagy akaratlanul, de imitt-amott az ellenforradalmat segítették? Tisztában vagyunk vele, s ahol ez kiderült, ott már ilyenek nincsenek a so-rainkban... Viszont, azt is nyíltan és büszkén meg kell mondanunk, hogy zömmel a legnehezebb napokban is hűlek maradtak a néphatalomhoz, s ma is törhetetlen hittel és lend-űlettel szolgájják a mi ügyün-ket.

Vajon a helyenként és eseten-ként előforduló hibák nyújta-nak-e jogcímet ahhoz, hogy egyes tanácsi vezetők és párt-funkcionáriusok lebecsüljék és még csak jó szóra sem méltas-sák ezeknek az embereknek az áldozatos munkáját? Mikor ér-tik meg már végre, hogy az ön-kéntes tűzoltóság többé nem operett-társulat és nem balda-chin-cipelő minisziáns-gyüleke-zet, hanem a falv, a mezőgaz-daság tűzvédelmének élvonal-beli és önzetlen harcos csapata!

Sok községi funkcionárius egyszerűen tudomásul veszi, és szinte természetesen tartja, hogy községében évek óta nem volt tűz. Azt viszont elfelejti — és sajnos, ez a tipikus eset —, hogy mindez nem is olyan ter-mészetes, hanem az általa le-becsült és semmi támogatásban nem részesített községi önkéntes tűzoltóinak köszönheti, akik minden szabad napjukat és ide-jüket feláldozva, házról házra járva, végzik a területfelelősi munkát... Pedig nekik is jól esnék vasárnaponként a család körében! De ők inkább akkor is a szertárnál tevékenykednek, gyakorlatoznak, hogy ha baj van, minél gyorsabban és szak-szerűbben hártásuk el a vesze-delmet.

Hát így nézzék és becsüljék a mi községeink felelős vezetői az önkéntes tűzoltókat! Ne szük-séges rössznak, hanem hű segí-tőtársnak tekintsék őket és egyet ne felejtsek el: a köz-seginkben uralkodó tűzrend-szeti állapotokért nem csupán ezek az önkéntes emberek, ha-nem elsősorban és végső fokon mégis csak ők maguk a felelő-sek — a község dolgozó népe és a törvény előtt egyaránt!...

Egy alosztályparancsnok levele

Teljesítettük 1957. évi feladatainkat

Szokásos, hogy egy-egy év elteltével rövid számvetést készítsünk végzett munkánkat illetően, hogy azután abból okulva, s azt figyelembe véve, megszabjuk a soron követ-kező év legfontosabb tennivalóit. Mi, a nagykanizsai alosztály tűzoltói is hasonlóképpen jártunk el. S most röviden erről sze-retnénk beszámolni.

A múlt évben első és legfontosabb feladatunk volt az alosztály erkölcsi-politikai és fegyelmi helyzetének megszilárdítása. Nem kevesebbet kellett megoldanunk, mint megtisztítani sorainkat a nem oda való elemektől, fegyelmeztelenkedőktől, tisztántalást teremteti az ellenforradalom viharában megszedült fejekben —, s mindezzel párhuzamosan szervezni és erősíteni a pártot.

Ma már elmondhatjuk, hogy — jóllehet vannak még hibák — mindezt sikerült is megoldanunk. Sorainkból eltávolítottuk a nem oda valókat, tisztántalást teremtettünk a fejekben; s alosztályunk beosztottai egységesen sorakoznak fel pártunk és kormányunk politikájá mellett. Még 1957. januárjában meg-alakítottuk MSZMP-szervezetünket, amely azóta erősödött, fejlő-dött, s ma már valóban számottevő tényező az alosztály éle-tében. Jó mederben folyik a párt- és politikai oktatás is. Az egyes foglalkozásokra, vitákra való felkészülést többnyire ki-fogástalannak mondhatjuk.

Nagy gondot fordítottunk a megelőző tűzrendészeti mun-kára is. Az év folyamán összesen 289 I., II. és III. csoportba sorolt objektumban tartottunk ellenőrzést. Csupán két III. cso-portba sorolt, kisebb jelentőségű objektum ellenőrzése maradt el, de az is jobbára saját hibánknak kívül. A nyári mezőgazda-sági munkálatok során alosztályunk valamennyi tűzoltója — egy fő kivételével — állandóan „üzemben volt”. Szabadnapjai-kon kerékpárral, motorral járták a községeket és a szántófölde-ket, s ellenőrizték, illetve segítették a figyelő és készütségi szolgálatot ellátók munkáját, vagy éppen az aratás és cséplés munkálatait. Hasonló aktivitással dolgoztak elvtársaik: a lakó-házak tűzrendészeti felhívizsgálatának időszakában is. Összesen körülbelül 180-ra tehető azoknak a napoknak a száma, amelye-ket a tűzoltók az év folyamán szabadnapból a járás területén töltöttek.

A tűzrendészeti propagandamunkát illetően sem tétlenked-tünk. 11 helyen, összesen 1140 dolgozó előtt tartottunk propa-gandaelőadást, s három alkalommal adtuk ki községeinknek megelőző tűzrendészeti felhívást, emellett Nagykanizsán fel-használtuk a tanácsház és a mozgóképszínház hangosbémondója nyújtotta lehetőségeket is.

S hogy ellenőrző, patronáló és propagandamunkánk nem volt eredménytelen, azt legjobban bizonyítja az a tény, hogy míg 1956-ban 61 tüzesetünk volt — 277 579 Ft kárértékkel —, addig a múlt évben 51 tüzesetünk keletkezett — 199 513 Ft kárértékkel. Természetesen, ezzel az eredménnyel egyáltalán nem vagyunk megelégedve, hanem azon leszünk, hogy tovább csökkentsük a tüzesetek számát és azok kárértékét.

Röviden kulturális tevékenységünkről is beszélnünk kell. F téren sem tétlenkedtünk. Az immár 6 éves kultúrgárdánk — élén Balázs, Beniczik, Ferencziné és Mihalicz elvtársakkal — Szilgöti Ede „Cigány“ c. népszínművével hódította meg a közönséget. Igaz, hogy Nagykanizsán kívül csupán két köz-ségben léptünk fel (sajnos, gépjármű hiányában nem tudtunk több helyre eljutni), de ez is meghozta az eredményt.

Nem lenne teljes a kép, ha nem foglalkoznánk a fegyelmi helyzettel. Erről röviden csak ennyit: Kétségtelen, hogy az alosztályi fegyelmi helyzete javult, hiszen erről tanúskodik az a tény, hogy az elmúlt évben több elvtárs részesült kitünté-tésben, dícséretben és pénzjutalomban, s ugyanakkor töröltük 12 elvtárs régebbi fenyítését — jó munkájukra, becsületes és fegyelmezett szolgálatellátásukra való tekintettel. Mindamellet nem feledkezhettünk meg arról a körülményről sem, hogy a javuló fegyelmi helyzet ellenére az év folyamán 8 elvtársat kellett fegyelmi úton felelősségre vonni. Ez a szám arra figyel-meztet bennünket, hogy fegyelmi téren még igen sok a tenni-valónk!

Eredményes, de nem minden hibától mentes volt tehát az elmúlt évi munkánk. Mi mégis úgy érezzük, hogy eléget tet-tünk 1957. évi köteletségünknek. Most az a feladatunk, hogy összefogva, fej-fej mellett dolgozva, felszámoljuk a még meg-lévő hibáinkat, hiányosságainkat s tovább javítsuk alosztályunk munkáját és működési területünk tűzrendészeti helyzetét.

EGYED DEZSÓ
tű. szds.
Nagykanizsa

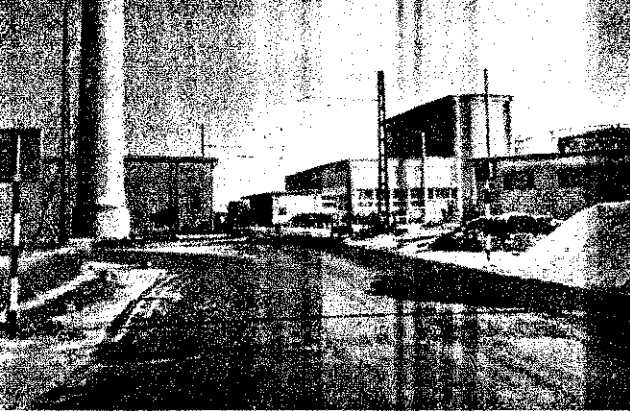

Kiváló megközelítés és megfelelő övezetes elválasztás jellemzi az üzem telephelyét

★

Ez a szivattyúrendszer szolgáltatja az üzem számára az oxigén előállításához szükséges levegőt

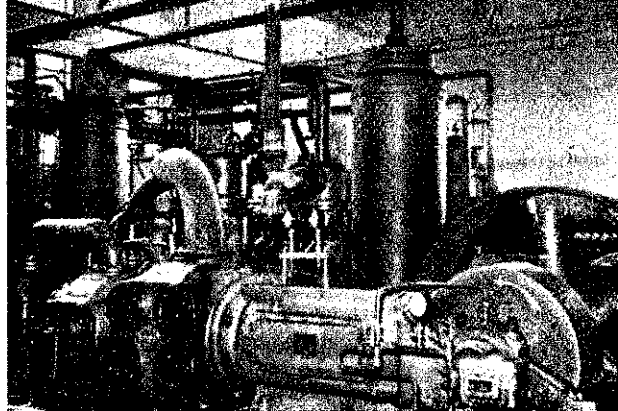

Az ipari élet nélkülözhetetlen nyersanyaga

az OXIGÉN

Az oxigéngáz szerepe

Az oxigén táplálja az égést, ezért azok az ipari műveletek, ahol a vegyi átalakulás, vagy az egyéb feldolgozás a meleg hatásával érhető el, az oxigén fokozottabb hozzáadásával lényegesen gyorsabbá és eredményesebbé válnak. Ez a tény az üzemeltetés gazdasági előfeltételeit is döntően befolyásolja, mivel a gyorsabb eljárás következtében a gyártáshoz szükséges berendezések jobban kihasználhatók, és sokkal eredményesebb a termelés is, mert rövidebb idő alatt sokkal több anyagot dolgozhatnak fel, illetve készíthetünk el. Ennek tulajdonítható, hogy az oxigént főleg a vas- és vegyészeti iparban használják a legnagyobb tömegben, tehát ott, ahol az üzemeltetés hőenergia-szükséglete fokozott mértékben jelentkezik.

Az oxigéngáz — a kohászatban és a vegyészeti iparban nyersanyagként történő felhasználásán túl — főleg a hegesztésnél szerepel igen nagy mennyiségben, ahol a magasabb hőfok elérése érdekében a hidrogén-, az acetilén-, a dissous-gázokhoz megfelelő arányban tiszta oxigént adagolnak. Ez még a tűzoltói szolgálatban is találkozunk az oxigénnel, amikor a különböző mentéseknél használatos légzőkészülékekhez palackban oxigént tárolunk, hogy amennyiben a levegő az egészségre veszélyes anyagokkal szennyeződött, akkor a tűzoltásban és a mentésben résztvevőket ezekkel az oxigénes légzőkészülékekkel teljesen elszigetelhetjük a külvilágtól, úgy, hogy minden belső fertőzéstől, illetve káros hatástól mentesen, zavartalanul végezhetik munkájukat.

A tiszta oxigén — a levegő felhasználásához viszonyítva — előnyösebb, mert a levegőben a nitrogén, az argon és egyéb más gázok, illetőleg anyagok is jelen vannak, tehát a levegővel való üzemeltetésnél nemcsak az égést tápláló gáz kerül a tűzhöz, ami viszont erősen hátráltatja a hőfok emelkedését. Emellett a levegő átnyomásával jelentős energiavesztés származik abból, hogy felesleges (közömbös) gázokat és egyéb anyagokat nyomtatnak át az üzemi vezetékeken és berendezéseken. Ez a tény már gazdasági szempontból is figyelemre méltó.

Az oxigén — rendkívül hatásos felhasználása mellett — még azért is előtérbe került, mert tulajdonképpen a legolcsóbb nyersanyagok közé tartozik. Köztudomású, hogy a föld kérgében 46%-os, a vízben 69%-os, a levegőben pedig 23%-os arányban oxigén van. Ez azt jelenti, hogy úgyszólván mindenhol korlátlan mennyiségben rendelkezésünkre áll, tehát kizárólag az előállítás, illetve az egyéb anyagokból való kiválasztással járó költség terheli az üzemeltetést.

A palackozáshoz a magas nyomást külön kompresszor-részleg biztosítja

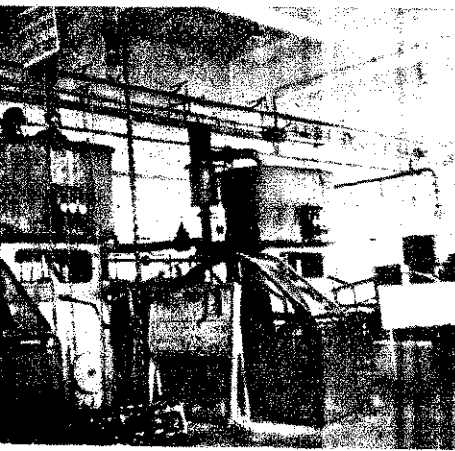

Ezekből a tényekből azt a következtetést vonhatjuk le, hogy az oxigén tárolásával, felhasználásával és sok esetben még az előállításával is igen sok ipari üzemből találkozunk, mivel ma már a legtöbb termelésnél berendezkednek olyan üzemeltetésre, ahol vegyi reakciókkal és az ezzel kapcsolatos műszaki eljárásokkal a levegőt, illetve az oxigén felhasználásával kémiai átalakulásokat érnek el. Számtalan üzemből pedig fémolvasztókat, továbbá javító

részlegeket tartanak fenn, amelyeknél azután az oxigéngázban nélkülözhetelenné válik.

A tűzrendészeti hatóságok szakértőinek éppen ezért fel kell foglalkozniuk kell az oxigén előállításának és felhasználásának, valamint raktározásának biztonsági követelményeivel, hiszen a gáz egyrészt tűz előidézője is lehet, másrészt zárt palackban vagy egyéb tartályokban ugyanolyan érzékeny a meleg az egyéb más behatásokra, mint a többi gázféle. Így például hőhatásra térfogatnövekedés következhet be, ami viszont a tartály vagy a palack fizikai robbanását okozhatja. Ez a robbanástól értetődően veszélyezteti az ott tartózkodók életét, s a let az épületekben bekövetkező robbanás folytán a tartály-, a palackrobbanás veszedelmes tűz előidézője lehet.

Az oxigén néhány jellemző tulajdonsága

A levegőnél nehezebb, színtelen, szagtalan gáz, amely -183°C -on cseppfolyósodik, -210°C -on pedig megfagy. A v könnyen oldódik. Normális hőmérsékleten (kb. $20-21^{\circ}\text{C}$) liter vízben kb. 3 liter oxigén van.

Az oxigén nagymértékben táplálja az égést, sőt vannak anyagok, amelyeknél ezt külső láng vagy szikra hatása nélkül előidézi. Igen jellemző példa erre az, hogy ha az oxigénnel rázó fadarabot, izzó szenet vagy vasdarabot tartunk, akkor az anyagok — rendkívül gyorsan felhevülve — valósággal rázva égnek el. Az olaj- és a zsírféléknél pedig az oxigéngáz hatására, olyan meleg keletkezik, amely eléri ezeknek az anyagoknak az égési hőmérsékletét, tehát minden egyéb külső be — vagyis lánggal vagy tűzzel való érintkezés — nélkül gyulladnak és elégnak. Ennek a ténynek tulajdoníthatjuk az olajos rongyok, a szén, a különböző takarmánytélék vagy az jos fémforgács és a fűrészpór öngyulladását is. Ugyancsak oxigén hatására következnek be — már a közönséges szobahőmérsékleten is — a fémek rozsdásodása (oxidáció), amely lassú folyamat, és csak azért nem éri el azt a hőmérsékletet, amely mellett a vas már izzani kezdene, mert a levegővel csak korlátlan érintkezés, ezért az így keletkezett meleg az ilyen gőz körülvevő külső levegőrétegbe kerül át, tehát nem hat meg annak hőfelvevő képességét (hőkapacitását).

Az oxigén előállítása

Kis mennyiségben, laboratóriumi viszonyok között az ox káliumpermanganáttól hevítéssel, vagy hidrogénperoxidból hatjuk elő úgy, hogy az anyaghoz barnakövet adunk, amelynek a hatására vízre és oxigénre bomlik. De előállítható elektrolízissel a vízből is. Az így kapott oxigén egészen vegytiszta, s egészségügyi célokra alkalmas.

Nagyüzemi felhasználásra az oxigén tömeges előállítását levegő cseppfolyósításával érhetjük el a legegyszerűbben. A cseppfolyósítás abból áll, hogy a levegőt először ócsenyozunk. Ezzel a gáznemű anyag felmelegszik, majd pedig hirtelen hűszik, lehűl. A cseppfolyósításnál a külső légtérből az oxigén berendezés ún. kompressziósterébe levegőt szívunk be, és az 200 légkörnyomásra összasztóljuk. Az ócsenyajtól levegőt vízzel lehűtjük, majd a tartály csapját hirtelen kinyitjuk, mely nagy térfogatváltozás következtében ez -30°C -ra hűl le. -30°C fokos levegőt egy csőkégyön át ismét a kompressziós

tják, majd újból lehűtik és a már ismertetett módon a csap tásával kiterjesztik, úgyhogy a gáz már $-60\text{ }^{\circ}\text{C}$ -ra hűl le. A szakaszos eljárást mindaddig folytatják, amíg el nem érik $80\text{ }^{\circ}\text{C}$ -ot és ezzel — 20 légkönyomás mellett — a levegő folyós állapotát.

Az üzemeltetésnek ez a szakasza még nem tűzveszélyes, azonban a magas légkönyomás alkalmazása következtében **tartály-
més előfordulhat.** A megelőzés érdekében éppen ezért mű-
k mutatják meg a megengedhető nyomás határát, és a be-
vezést szeleprendszerek védik a túlnyomással szemben.

A cseppfolyós levegőből azután — az alkotórészek eltérő for-
mája mellett — szakaszos lepárlással (frakcionált desztillá-
különválasztják a nitrogént, az argont, végül az oxigént,
trogén és az argon forrásponjtja alacsonyabb mint az oxigén-
ennél fogva előbb párolognak el.

Az **oxigéngyár** tehát nemcsak az oxigén, hanem egyúttal nit-
 és argongázok előállításával is foglalkozik, mivel ez a két
s gázfajta igen nagy mennyiségben szükséges az iparban.
A **nitrogén** nem táplálja az égést. Az emberi szervezetre nem
de viszont csak nitrogénnel telített térben — oxigén hiá-
an — az élet nem tartható fenn. A nitrogént az ammónia, a
omsav és a műtrágya előállítására használják.

Az **argon** ugyancsak közömbös gáz, az égést tehát nem táp-
s főleg az izzólámpa-gyártásnál kerül nagy tömegben fel-
lálásra. Mindkét gázfajta (a nitrogén és az argon) a meleg
ára térfogatnövekedést nyer, aminek tartály- vagy palack-
más lehet a következménye.

Tűzrendészeti előírások

Az **oxigén-előállító üzemek** — az ott bekövetkező robbanás
— az I. veszélyességi csoportba tartoznak. Ennek a szem-
nak a figyelembevételével kell tehát meghatározni a tűz-
szeti előírásokat is.

Az **üzemeket, amelyek kizárólag az oxigén előállításá-
gallakoznak, általában a lakótelepülések szélső határában he-
el.** Ennek az a magyarázata, hogy ezen a területen nincs
por és egyéb szennyeződés, tehát a cseppfolyósításához szük-
levegőt sokkal könnyebben megtisztítják. Ez az üzemelte-
rdek tűzrendészeti szempontból is igen előnyös, mert az I.
yességi csoportba (fokozottan tűz- és robbanásveszélyes) tar-
üzemeket a környezetre háruló esetleges veszély megelőzése
ében — leghelyesebb minden lakóteleptől és üzemi terü-
távolabb eső helyen létesíteni.

údnunk kell azonban azt is, hogy az üzemekben is létesít-
oxigén-előállító részlegeket, hogy a termeléshez szükséges
ne kelljen távolabbi helyről szállítani, hanem az közvetle-
z üzemben rendelkezésre álljon. Ilyen esetben fontos ennek
zlegnek a megfelelő elhatárolása, mivel az oxigénpalackok
sa és kezelése olyan elővigyázatot igényel, amely egyéb, más
eltett mellett nem biztosítható.

zért lényeges, hogy az üzemekben az oxigént előállító rész-
legalább 10 m-es térköztsávtól kerüljenek az üzem többi
öl, és az üzemben dolgozók állandó beosztásként végezzék
ájukat, tehát ne fordulhasson elő, hogy alkalmilag más dol-

gozók is kerülnek ide, akik nem ismerik az itteni veszélyeket.

A teljesen önállóan megépí-
tett oxigén-előállító üzemekben
érvényesíthetjük az övezetes el-
választást. Egymástól 30—40 m
távolságra helyezhető el a ka-
zánház, a levegő-cseppfolyósító,
illetve a lepárló, továbbá a gáz-
tartályok és a gázpalacktároló
helyek.

Az üzem megközelítése vi-
szont a termeléssel kapcsolat-
ban szinte magától értetődően
megoldódik, mivel az oxigén-,
nitrogén- és argongázok elszál-
lítása úgyszólván megszakítás
nélküli forgalmat jelent az üzemnek. Azonban lényeges, hogy ez
a megközelítési lehetőség mindenben megfeleljen a tűzrendészeti
követelményeknek. Tehát az utak elég szélesek legyenek ahhoz,
hogy káreset alkalmával a mentő- és tűzoltószervek gépjárművei
egymásnak kitérthessenek, s egymás mellett zökkenő nélkül meg-
közelíthessék az üzem egyes részeit.

Az építkezésnél minden felépítmény tűzálló anyagból léte-
sül. Az üzemhez tartozó egységek mellett javítóműhelyt rendez-
nek be, amelynek nagy része lakatos-, esztergályos- és hegesztő-
műhely, a kisebbik rész pedig a karbantartással foglalkozó asz-
talosüzem. De az is teljesen különállóan épül fel az üzem te-
ületén.

Az oxigén-előállító üzem követelményeit a 6292 MSZ szab-
vány tartalmazza (Gázpalack kezelése, tárolása és szállítása). Tu-
lajdonképpen ebben a szabványban foglaltak a leglényegesebbek,
mert az üzemben főként akkor fordulhat elő káreset, amikor a
gázokat már lefejtik a palackokba. Ilyen hiba történhet, ha pl.
a palackokhoz felhasznált zárószelepek, illetőleg csapok nincse-
nek megfelelően letisztítva. Ezek ugyanis, ha zsíros állapotban
kerülnek az üzembe, és nem gondoskodnak a letakarításukról,
akkor a szelep, illetve a csap kinyitáskor a tiszta oxigén meg-
gyújtja a zsíros réteggel bekent csapot, s olyan heves égés kelet-
kezik, hogy ezt a részt valósággal leszakítja a palackról. Ezzel
kapcsolatban könnyen előfordulhat robbanás is, ezért **rendkívül
fontos, hogy az oxigén lefejtésénél teljesen zsír- és olajmentes
szerelevényeket használjanak fel** és a palackokat zsíros vagy olajos
kézzel ne kezeljék, olajos, zsíros ronggyal ne törölgessek, illetve
zsíros vagy olajos helyen ne raktározzák. Ennek a megelőző in-
tézkezésnek tulajdonítható az is, hogy az oxigén töltésénél a
szivattyúkat — olaj helyett — desztillált vízzel kenik.

A helyzet veszélyességéhez mérten **rendkívül fontos, hogy a
tűzrendészeti szakértők a területükön felülvizsgálják a felügyele-
tük és ellenőrzésük alá tartozó üzemeket** és szüntessenek meg
minden olyan szabálytalanságot vagy hibát, amely a gázok elő-
állításánál, raktározásánál vagy kezelésénél esetleg káresetet idéz-
het elő. Feltétlenül érvényesítsék mindenütt az idézett szabvány
előírásait, mert az oxigéngyár által előállított háromfajta gáz
(oxigén, nitrogén és argon) termelésünk legfontosabb alapanya-
gai közé tartozik.

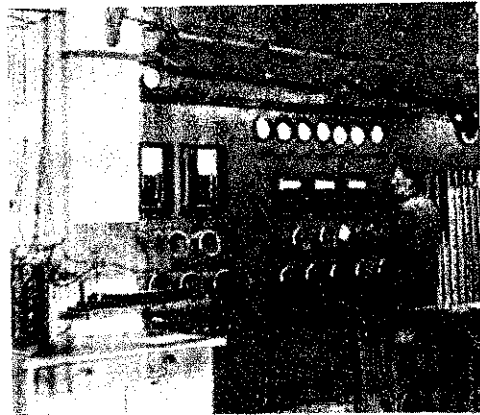

Műszertábla gázok megenged-
hető nyomásának, hőmérsékle-
tének és mennyiségének ellen-
őrzésére

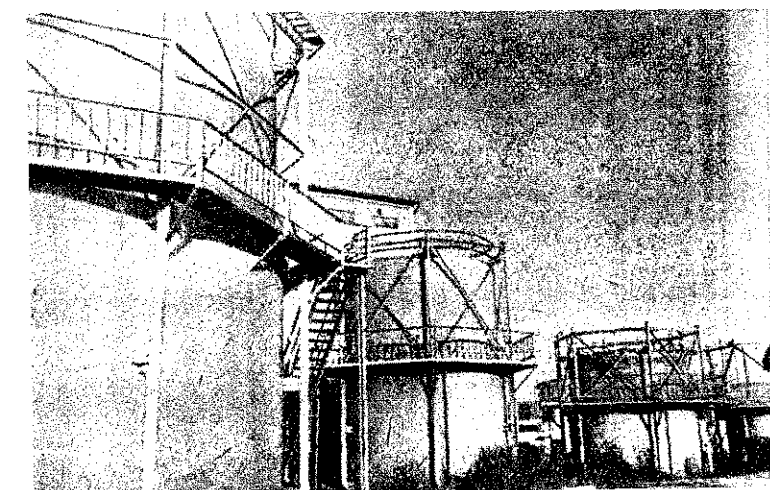

A tartályok elhelyezése —
10—15 m-es térközszel

★

A palackok töltése teljesen kü-
lönálló épületben történik



Kaposfüred

A középső gerendához erősített foglalatból 40-es égő szórja a sárgás fényt. Kicsi, de öblös vaskályha szerénykedik a sarokban, mellette egy ládában aprított fa. A fehérre meszelt fal igencsak „izzad” és imitt-amott átüt rajta a vakolat sárgásbarna alapszíne. Az ajtó-deszkák összeeresztését lécekkel takarták el, hogy a száradó anyag okozta összehúzódás nyomán keletkezett ujjnyi réseket elfedjék. Festék még nincs az ajtón, s a padozat is dimbesdombos, agyagos földje csizma-és bakkançsok patkójától barázdált. A berendezés is szegényes, hiszen mindössze egy asztalból, egy-két padból és alig több székkel áll, viszont a benn szorongó fiatalok sokasága annál gazdagabbá teszi a kis örszobát.

Mintegy huszonheten vannak — úgyszólván egytől egyig fiatalok, fiúk lányok vegyesen. Akiknek a padokon és székeken már nem jutott hely, azok egy-egy tüzelőfa-karikával pótollják az ülőkalkulációjukat, vagy éppen a fászlada tetején kuporognak. A „nézők” — jobban mondva, akiknek nem jutott szerep — az ajtó közelében állodognak.

Gárdonyi Géza „A bor” című népszínművét próbálják. Még csak az olvasópróbánál tartanak, érthető tehát, hogy némelyiküknek még az olvasás is nehezen megy, s főként a „Lúdoktor” van bajban, mert az ő szerepét az ánya írta ki és most olvassa először... „Durbints sógor” is hadilábon áll még az „ögye mög a fenék”-kel, mert hogy a szerepkiírásnál elkerülte figyelmét az a sűrűn ismétlődő „ö. m. a. f.” rövidítés... Viszont „Göre Gábornál” első olvasásra is mecsillan a tehetőség, s érződik, hogy „jó alakítás” lesz belőle...

Hiába a lányok azok mindig „lelkismeretesebbek” a szereplőkben, mert már most is olyan fölvekonvan pörög a nyelvük, hogy öröm hallgatni őket... Meg egyébként is, ilyenkor még így van ez, a kezdet nehezen megy. De csak a kezdet, mert akarat az igen nagy, legalább akkora, mint Kelemen József parancsnokhelyettes — jelenleg rendező — tételme... Argusszernekkel figyelni a szerepkönyvet, figyelmeztet, noszogat, kilgázit, ki segít, s ha akadozva is, de megy a próba és a kitűzött határidőre — február 9-re — előadás lesz belőle... S aki netán nem hinné, az csak nézzen rá Maza Lajosra, a testület parancsnokára. Akkora ügyzetet és akarat lakozik ebben az emberben, hogy egyenesen elképzelhetően, hogy bármi is megakadályozná a terve keresztülvételében... Bár éveit számát tekint-

ve a legjobban indulttal sem sorolhatnánk a pelyhedző allúak közé (18 éves tűzoltó), fiatalos lendülete és elevenége viszont akkora, hogy túltesz még a tűzoltó gyerekein is...

Egyszóval: február 9-én előadás lesz Kaposfüreden. Hogy azután addig még hány estét lesz későig világos a szertár ablaka, az nem számít. Mert a füredi tűzoltók akarata nem ismer fáradtságot és lehetetlent. Néhány évvel ezelőtt még szertárak sem volt, de összefogtak és lett. Igaz, hogy akad még tennivalójuk az otthon szépítését illetően is, de lassacskán azt is legyűrik, mert izgívérig tűzoltók, méghozzá olyanok, akik azt vallják, hogy faljuk dolgozóit teszik, amit tesznek, az pedig nem fáradzás, hanem örömmük telik benne — elvégre a közösséget szolgálják vele.



„A bor” c. darab első olvasópróbája a kaposfüredi szertárban

Lakitelek

Este van. A tanáczháza ablakai sötétek. Csupán a tanácskozóterem ablakán szűrődik ki halvány fényugár, jelezvén, hogy odabent „élet” van... Községi önkéntes tűzoltók ülnek a nagy asztal mellett — oktatásra jöttek össze. A parancsnok, Lévai István alldgy. beszél. Világosan, érthetően, izes magyarsággal gombolyítja a beszéd fonálát, ahogy a lakóházak tűzvédelmével és felülvizsgálatával kapcsolatos tudnivalókról és tennivalókról beszél. (Ez a téma ugyanis a mai oktatási anyag.) Aprólékosan, hozzáértéssel boncolgatja a szakmai tennivalókat, de nem feledkezik meg olyan fontos kérdéseiről sem, mint pl. a lakossággal való helyes érintkezési mód. A hallgatók — vannak vagy 15-en — figyelmes érdeklődéssel hallgatják, majd az előadás befejeztével ők veszik át a szót.

Nem úgy felelnek persze, mint az iskolában szokás. Egyszerű közvetlenséggel, beszélgetve szólnak a tanultakról, szorosan összekapcsolva azokat a gyakorlati tapasztalatokkal. Így megtudjuk, hogy pl. Bálint Imre főörm. 240, Bakó János alldgy. 130, Klárich Béla örm. 98, Szűcs János örm. pedig 86 lakóházat vizsgált felül eddig; de a többiek is hasonló tevékenységről számolnak be. S hogy e felülvizsgálatok nem voltak felületesek, azt bizonyítja az a néhány észrevétel, melyet a ta-

a legrövidebb időn belül, lehetőleg már tavaszra megkezdésük a létszámot.

Nem lesz könnyű feladat véleményünk szerint is e mélyes lesz a munka, melakosság szereti, a tanács p — ha szerényen is — támasz őket.

Kulturális vonatkozásban vannak terveik: egy kis zenekart szeretnének „összehozni”. Emberanyag — zenész — a na éppen, csak a hangszerszerzésével van probléma. Pénz kellene vagy még inkább hangszer! S bevallják, hogy „lülről” is várnak ezen a t egy kis segítséget...

A lakiteleki önkéntes tűztestület most van kibontakban. 1955 óta máris sokat időtök s jelenleg is a felállítás útján járnak. Reméjük, hogy terveik rövid időn belül valóra válnak, s ha legkelebb felkeressük őket, újabb eredményeikről számolhatnak be. Ehhez kívánunk sikert!

Harta

A téli esték párás sötétje rítja Harta község gyerekeit a világított utcáit. Máskor ilkor csaknem kihalt az e község: az emberek otthon nek a duruzsoló kályha, v éppen a langyos meleget gárgó kemence mellett. Mászont a szokottnál nagyobb élénkség: hangosan beszél emberpárok, magánosok gyermekek botorkálnak a mályos utcákon. Sokan a ségi kultúrotthonba siet másokat pedig a televíziós vetítés — mert televízió is Hartán! — csalt ki meleg hónapból. Mi a kultúrotthon igyekszünk, ahol a községi önkéntes tűzoltótestület kultúrgárdája mutatja be — imm negyedszer — Gárdonyi Géza „Fehér Anna” c. népszínmű-

A kultúrotthonban minden 2—300 érdeklődő várja az előadás kezdetét. Máskor j többben szoktak lenni, de n hétköznap van, s amellett a legtöbben látták is a színdarabot — most kevesebben tek össze... Nánai András ségi tű. alldgy. üdvözlő szavát után felgördül a függöny szereplők veszik át a szót. tározottan jól játszanak. Méátélik szerepüket, s az alakításokkal nem egyszerűen ják ki a közönség elismerését. Különösen sok tapsot kap a

pasztalt hibákkal, hiányosságokkal kapcsolatban felvetettek. Ugyanakkor megnyugtató, hogy — mint mondják — a lakosság hallgat a szép szóra s az észrevételezett rendellenességeket igyekszik sürgősen kiküszöbölni. Döncző István tű. elvtárs pl. elmondotta, hogy ő két nap határidőt adott a kémenytisztító ajtók rendbehozatalára s azt valamennyi helyen be is tartották.

Az oktatás befejeztével szóba kerül a testületi élet s általában a tűzoltóság tevékenysége... Nincsenek sokan, 22 a létszámuk. Alig akad köztük fiatal, Fekecs Mihály, Bakó János, Lévai István, Szűcs János, Tóth József elvtársak pl. már 1939—40 óta tűzoltók. Valamennyien becsületesen odaadón dolgoznak, de nagyon érzik a fiatalok hiányát.

— Most van éppen folyamatban a fiatalok szervezése — mondja Tassi Pál, a testület és egyben a helyi Hazafias Népfront elnöke. Az a tervünk, hogy

ÖNKÉNTES

epet játszó Hochbold Katanakülönböen Szurma Pál Brenner Péter a „betyár”, ve a főszoigabíró szerepé; de a többiek — Soós zló, Kuncz János, Lőrincz anna, Mikózi Béla és így lthatnánk tovább a többi eplőt — sem szűkölködnek lsmisérésben. Meg is érdem- valamennyien, mert lelkes, adó játékukkal valóban igen emes estét szereztek mind- yimunknak.

z előadás után elbeszélset- k a szereplőkkel. Kivétel ül fiatalok, s mindannyian éntes tűzoltók. Lelkese- észélnek munkájukról, mnyeiokról, jövő terveik- de nem hallgatják el próbáikat, nehézségeiket sem. t mondták, színhátszócso- juk 1956-ban alakult 25—30 l. Azóta szorgalmasan ta- nak — gyakran heti 3—4- i próbájuk is van, újabb darabokkal ismerkednek. ig a „Ludas Matyi”-val és „Fehér Anna”-val léptek a yközönség elé. Mindkét da- t már többször játszották neglehetősen nagy közönség- rrel. Jellemző, hogy pl. a „hér Anna” utóbbi két elő- sából mintegy 3000 forint a bevételeire tettek szert. z előadás bevételeit a községi úrothton javára ajánlották. A közönség nagyon szereti t, sőt — mint megtudtuk — nít rájuk.

alósággal ömlik a szó belő- mikor terveikről beszélnek. yeket kb. így foglalkhat- össze: a kultúrágda erő- se, fejlesztése, több nívós, den tekintetben kifogástá- szindarab betanulása, s: i utolsó sorban vidéki ven- zereplések. A látottak és a ottak alapján úgy látjuk, cket minden bizonnyal meg alósítják.

rsze, akad problémájuk is. ezen találunk megfelelő darabokat, eléggé bonyolult költséges a d'szletek és b színpadi kellékek (főleg a) beszerzése is. S e tekin- en a tanácstól várnak több tséget. Véleményünk sze- — joggal! Egy ilyen szín- zócsoport, mely végered- yben vezető szerepet tölt t község kulturális életében z elismerés mellett — min- segítséget és támogatást érdemel.

zben ráterelődik a szó az éntes tűzoltóság életére,

munkájára is... Megtudjuk, az utóbbi 3 évben indultak roha- mos fejlődésnek. Ma már ott tartanak, hogy a mintegy 45—50 fő „stbil” önkéntes tűzoltó mel- lett 500 pártolóttaggal is büsz- kélkedhetnek. (Ez utóbbiaknak tagsági könyvük van s évente bizonyos összeggel támogatják a testületet.) Szerállományuk sem éppen utolsó! Tavaly kap- tak egy gépjárműfecskendőt. Igaz, vesződnék vele eleget — eddig kb. 10 000 forintot költöt- tek rá —, de nem sajnálják az időt, fáradságot, no meg a pénzi



Jelenet a hartalok nagysikerű előadásából

sem, hiszen ízig-vérig tűzoltók! Nemrégiben bővítették szertá- rukat (hogy beférjen a nagy becsben tartott gépjárműfec- kendő) s ruhaállományukat is 31 öltönyre növelték. S mindezt saját — öntevékenyen össze- gyűjtött — pénzükből. Mert az öntevékenységet, ha az egye- sületi vagyon növeléséről, ru- ha- és alkatrész-beszerzéséről van szó, nem kell a szomszédba menniük. Czibulka János fhdgy, községi tűzoltóparancsnok és Nánai András alhdgy. parancs- nokhelyettes elvtársak igen jár- tasak az „ilyesmlkben” Egyéb- ként az ő vezetésük és áldoza- tos munkájuk eredményeként fejlődött oly szépen az elmúlt három év alatt *Harta* község önkéntes tűzoltósága, s hogy tűzrendészeti vonatkozásban sem állanak éppen rosszul; azt mindennél jobban bizonyítja az a körülmény, hogy két év alatt csupán egy — jelentéktelennek mondható — tüzeset fordult elő a községben és határában.

Igen lelkes, hivatása magasa- lan álló önkéntes tűzoltóságot ismertünk meg Hartán. Egyszerű emberek, lelkes fiatalok, akik napi munkájuk mellett — sőt, sokszor annak rovására — önzetlenül, mélyeséges hivatás- szeretettől áthatva munkálkod- nak a testületi élet fejlesztésén, s a község tűzvédelmének biz- tosításán. Elismerés illeti vala- mennyiüket!

Nagydém

— Szép kis tűzoltók! — kör- holja a nagydéli önkénteseket az iskola igazgatója. — Először megszidnak mert rosszul rö- g-zítettük a kályhákat, azután viszont telefűstölük a tanter- met — „szidja” tovább a fel- nőttekké cseperedett egykori nebulóit. Persze csak tréfásan, mert hiszen, ha arról van szó, még a maradék kis szabadide-

a lelkesedéssel nincs is baj, csupán a szöveg tudás terén akad egy és más csiszolnivaló, az előadásra azonban már min- denki — még álmalból felkeltve is — tudni fogja a szerepét. S ha *Vargha* igazgató elvtárs mondja ezt, akkor így is lesz, ebben bizonyosak lehetünk.

Mi a magunk részéről csak helyeselhetjük az igényes da- rabválasztást, és úgy véljük, hogy ez a követendő példa; nem pedig a harmincas évek — bár kacagató, de művészi értékét tekintve silány — művészké- lnek újbóli feltámasztása. „A fősvény”-hez hasonlóan számos maradó értékű vigjáték van, melyek nevetető voltak mel- lett nevelnek is, éppen ezért szeretnénk, ha a nagyobb múlt- ra visszatekintő együttesek sem „fáznának” a klasszikusoktól...

Közben *Gergely* elvtárs „be- adja derekát”, csupán azt köti ki tréfásan, hogy az előadáson valódi bor legyen az asztalon, nem pedig málnaszörp, akkor aztán menni fog minden, mint a karikacsapás...

S hogy ne vesszen egészen kárba az idő, meg aztán mi is kapunk egy kis ízelítőt a sze- replők tudásából — mostmár *Gergely* elvtársával kiegészülve — megkezdik az ugyancsak mű- sorra tűzött tréfás jelenet a „Majd a Riska...” próbáját.

A Tűzrendészeti Parancsnok- ság kiadásában megjelent mű- sorfüzetből választották a je- lenetet, melynek kétségtelen ér- deme, hogy igen mulatságos, bár az igazság kedvéért azt is meg kell mondanunk, hogy kissé „ki- lóg” belőle a tűzrendészeti propa- ganda. Igaz, hogy erről nem a szereplők tehetnek... Annyi azonban bizonyos, hogy a két másik szereplő, *Horváth István* és *Polgár Valéria* méris izesen és tehetségesen alakítanak, s így nem kétséges, hogy — a már említett fogyatékságai ellen- re — ennek a darabnak is si- kere lesz.

A próba közönsége magyokat kacag a jóízű bemondásokon, ami ugyancsak arról tanúsko- dik, hogy egyre szaporodó szá- mú kultúrcsoportunk még több és jobb tűzrendészeti propa- ganda-tárgyú darabot igényel.

Vége a próbának, s a szerep- lők rögtönzött „haditanácsot” tartanak, a jelmez, a díszlet és a maszklproblémák ügyében. Mondanunk sem kell, hogy jócskán akad ilyen irányú ten- nivaló is az előadásig, hiszen csupán a saját erejükre és le- leményességükre támaszkod- hatnak. Sok sikert kívánunk ennek — a múltját és tagjainak életkorát tekintve is — fiatal együttesnek, s reméljük, hogy *Vargha* igazgató szakavatott ve- zetésével számos felejthetetlen estét szerezhetnek majd közsé- güknek a színpaddá és nézőtér- ré átalakított kis tanteremben.

A szerkesztőség postájából

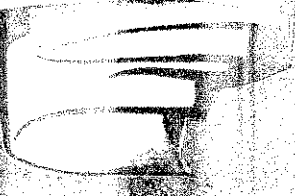

Törekvésünk nem volt hiábavaló!

Az 1957. évi munkánk egyik fő célkitűzését járásunk községi önkéntes tűzoltótestületei tevékenységének fellendítése képezte. E törekvésünk — jóllehet számos nehézséggel kellett megbirkóznunk — nem volt hiábavaló és meglehetősen sikerrel járt.

A múlt év tavaszán több testület élére új vezetőség, új parancsnok került, s ezeken a helyeken élénkebb lett a testületi élet. E testületek szervezeten is erősödtek és — különösen a nyári mezőgazdasági munkálatok idején, s most, a lakóházak tűzrendészeti felülvizsgálása időszakában — fejlettebbé vált az ellenőrző és területfelelősi munka is.

Javult a kapcsolatuk a tanácsokkal, és mind több tanács vette észre, de egyben értékelte is az önkéntes tűzoltói önzetlen munkáját. Ennek tudható be pl., hogy az örménykúti tűzoltószertár és őrszoba — amelynek építése már 1949. óta húzódot — végre felépült. A düledező őrszoba renoválásával s a szertár kimezselésével orvoslásra talált a kondorosiak panasza is.

A tanács támogatása más területen is megmutatkozott. A kondorosi tanács 30 öltöny egyenruhával, 30 db derékszíjjal és egy szép rádióval, az örménykúti és csabacsüdi tanács pedig 16, illetve 8 öltöny egyenruhával növelte a tűzoltók ellátottságát, — s ezzel együtt természetesen a munkakedvüket is. Ilyen tekintetben javulás tapasztalható az állami gazdaságok vonalán is. A Csabacsüdi Állami Gazdaság igazgatója pl. 14 öltöny egyenruhával jutalmazta meg a gazdaság társadalmi tűzoltóit.

Az eredmények mellett persze akadtak még hiányosságok is — különösen a létszám tekintetében. Vannak községek a járásunk területén, ahol hiányzik az előírt létszám, s egyelőre az önkéntesek tevékenysége sem kielégítő. Mindezek azonban nem megoldáhatatlan problémák, s bízunk abban, hogy a mostani testületi vezetőségváltás során újabb lépésekkel haladunk előre az önkéntes tűzoltótestületek megerősítésének útján.

TÖRÖK IMRE
tű. hdgy.
Szarvas

„Ki a Tisza vizét issza...”

Ezúton is szeretném megköszönni felettésemnek, hogy ma újból tűzoltó lehetek. 1949-ben kerültem az állami tűzoltóság-hoz, s 1952-ben már törzsrösmester lettem. Sajnos, 1956 december vége felé megváltam a testülettől...

Már akkor is bántam cselekedetemet, s bizony könnybe lábadt a szemem, valahányszor egy tűzoltót megpillantottam. Önálló iparos lettem. Akkor keltem és feküdtem, amikor tettszett; jöttem, mentem, ahová akartam — nem parancsolt senki. De hasztalan: sehogysem tudtam belenyugodni abba, hogy én ne lehessenek tűzoltó.

Telt-múlt az idő, és én sehohsem találtam a helyemet. Egy szép napon aztán megkérdeztem a feleségemet, mit szólna, ha ismét tűzoltó lennék. Azt tanácsolta, hogy adjam vissza az iparomat és kövessék el mindent, hogy ez sikerüljön.

Gyorsan papírt és tollat ragadtam, és megírtam a visszavételi kérvényt, amely — a legnagyobb örömömre — eredménnyel járt. Képzeltetik, mit éreztem, amikor tavaly november 18-án örömtől ragyogó szemmel, hátamon egy csomó „cuccal” érkeztem haza, s torkom szakadtából rákiáltottam a páromra: „Asszony, de most már aztán állj előttem vigyázba!”

Es most újra itt vagyok a nagy „családban”. Simogatom, nézegetem a „mi” kocsiakat, amelynél szebbet el sem tudok képzelni. Most már minden rendben van — ezt mondja a mászóövem baltával a derekamon, de a sisakom is a fejemben, amelyeket egy esztendeje bizony búcsú nélkül hagytam ott...

KISS GYULA
tűzoltó törzsrösmester
Mezőkövesd

Tegyenek hathatós intézkedést!

Járásumk területén 21 községi önkéntes tűzoltótestület működik. Többnyire jól dolgozó testületek, de közülük mégis kiemelkedik a mezőny-mihályi községi önkéntes tűzoltótestület munkája. Mezőny-mihályi rend van az önkéntesek portáján. Létszámuk örvedetes, a szerek és felszerelések ápoltak, s az elméleti és gyakorlati oktatások is az előírásnak megfelelően folynak. Jól működik a területfelelősi hálózat is. Ezt a többi között az is bizonyítja, hogy a lakóházak tűzrendészeti felülvizsgálását már befejezték. Az elért eredményekben — s végeredményben a testület jó munkájában — nem kis része van Kalc Antal tűzoltó alhadnagy, községi önkéntes tűzoltóparancsnoknak, aki időt és fáradságot nem kímélve munkálkodik a testületi élet fellendítésén. Egyébként jó munkájuk eredményeképpen érték el azt is, hogy a helyi tanács s annak elnöke — Himmer István elvtárs — minden segítséget megad munkájukhoz. Hasonló a helyzet Cserépfalu és Szomolya községben is, ahol az eredményes tűzoltómunka következményeként két év óta egyetlen tüzeset sem fordult elő.

Sajnos nem mindenütt ilyen rózsás a helyzet. Vannak köz-

ségek — szerencsére kevés számban — ahol (elsősorban helyi tanács nemtörődömségből kifolyólag) kedvezőtlen körülmények uralkodnak. Kács község tanácsitkára pl. a szertárból kirakatta a tűzoltóság szertárát egy fészter alá, a szertár pedig „odaadta” a villanyszertárhoz ktsz-nek... Négyes községben meg a tanácselnök engedélyével és irányításával ktsz-vezetésre használták fel a fészter... Jóllehet, ezekben az esetekben sikerült hathatós eredménnyel fellépni, s a rendelleneségeket megszüntetni — a tűzoltók mégis kedvetlenedtek és közel állnak ahhoz, hogy olyan lelkesedéssel végzik munkájukat, mint azelőtt.

Véleményünk szerint ilyen ehhez hasonló esetek nemcsak a mezőkövesdi, hanem más községekben is előfordulnak, illetve előfordulhatnak. Íppen erre javasoljuk, hogy a megyei szervezetek, de maga az Országos Tűzrendészeti Parancsnokság is többet foglalkozzon az ilyen ehhez hasonló problémákkal. Tegyenek hathatós intézkedést elsősorban is az illetékes felszámolási szerveknél — a helyi magatartás megszüntetésé-

KOLOSA IMRE
tű. alhdgy.
Mezőkövesd

Belsőleges ünnepség keretében

búcsúztattuk nyugdíjasaink

Január 18-án megható ünnepség keretében búcsúztattuk nyugdíjasaink. A nyugdíjasokat a nyugdíjnyújtás helyezett idős tűzoltókat. az osztályparancsnokság — ez alkalomra szépen feldíszíteti — ir- helyiségében Reszler örgy. osztályparancsnok látta vendégül társainkat.

Reszler örgy. elvtárs rövid beszédében méltatta a nyugdíjasok érdemeit, majd hangsúlyozta, hogy a nyugdíjasok a pártunk és kormányunk gondoskodásaképpen nyugodalmas életet élhetnek. Ezután osztályparancsnoki dicséret-ökletet adott át nekik, s erőt, egészséget és jó pihenést kívánt.

A jelenlevő alosztályparancsnokok közül Varga örgy. tölközt elmondotta, hogy nagyon sokat köszönhet a most nyugdíjasoktól, akik a mezőkövesdi alosztályon teljesített szolgálatot, elmondta, hogy bizony nehezen képzel el életét a mezőkövesdi alosztályon teljesített szolgálat nélkül, s kérte, hogy ezután is szabad bejárás legyen az alosztályparancsnokságra. Kecskeméti örgy. elvtárs, 21 gyereket nevelt fel, ugyancsak meghatóan vett búcsút a nyugdíjasoktól, s elmondta, hogy 30 éves szolgálata alatt egyetlen gyermek sem fenyítették meg.

Bizony nagyon nehéz megválnunk ezektől a harcedzett, s a gálatukat valóban hivatásnak tekintő veteránoktól, hiszen — ezt őszintén meg kell mondanunk — fejelem, öntudat és bölcsesség terén ma még igen kevés fiatalunkat hasonlíthatjuk hozzájuk.

Jó lenne, ha a mostanihoz hasonló kedves ünnepségek rendszeres honosodnának testületünkben.

DIMÉNY IMRE
tű. hdgy.

Az önkéntes tűzoltóságok által használt felszerelések



Lófogató és gépjárműre szerelt Mátrai-féle tolólétrák

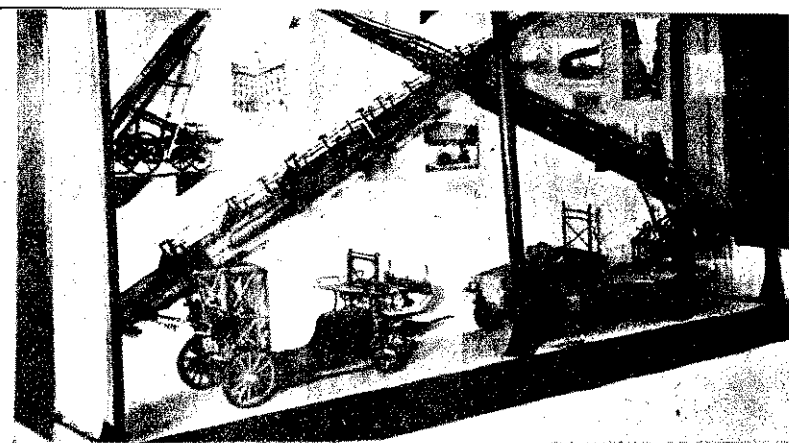
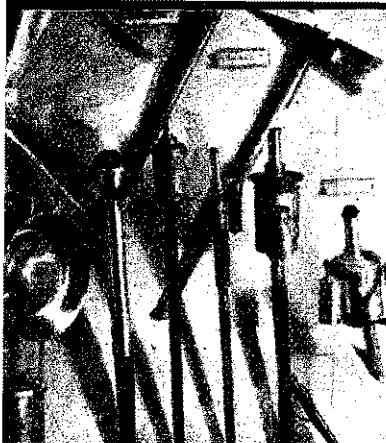

hazai tűzoltóirodalom jtasai egy külön kis tá- kaptak helyet. Az 700-as években egyes vá- már kinyomatták tűz- reti törvényeiket. Tűzol- dalomról azonban tulaj- pen az 1800-as évektől etünk.

ban Pesten német nyelv- omatták ki *Packh N. t: Ujjonnan feltalált tűz- és vízhatlan takarék te-* A szerző agyaggal és csal vonatja be a földm szeit.

vi János könyve 1834-ben ruhát és különleges zközöket javasol.

berger F. könyve, me- dán 1859-ben nyomattak nkéntes tűzoltóegyletek sára buzdít.

első olyan eredeti magyar szakmunkát, amely itásban is megjelent, nyi *Ödön* írta, és az 1864- esten jelent meg a követ- immel: *Tűzoltás körül talános tapasztalatok.* zoltó szaklapok között olt az *Általános Magyar s* és *Tornaújság*, mely 73-ban jelent meg.

egyedik szoba utolsó tá- az önkéntes tűzoltósá- ellegzetesebb felszerelési ival töltöttük meg. Az s formájú bontóbalták, a ó eszközök, a sugárcsö- a változatos elvek alap- üködő lövőkék mellett a yházi tűzoltók színház- atban szikracsapóként lt — nagy korongcsetjét helyeztük el.

trák további fejlődésének etésével kezdtük meg az kiállítási helyiségünk it. A budapesti önkéntes tésztületet 1880-ban *Wal- ártmányú* „háromrétű tolólétrával” látták el, alkalmas volt arra, hogy

3 emeletes házak tetőzetére felhatolhassanak a segítségével. 1908-ban akkumulátoros *Braun- tpusú*, forgatható 25 méteres tolólétrájukat három évvel később kapták a berlini tűzoltók- tól, 1912-ben pedig már 28 mé- teres elektromos tolólétrával is felszerelték őket.

A hazai létragyártás terén a *Mátrai-gyár* — a Tűzoltószer- és Létragyár elődje — komoly

retű szívó- és nyomóoldali sze- relvényekkel ellátott fecskendők terjedtek el, s ezért a tűzoltó szereknél, ha több község szerei kerültek össze, fennakadások következtek be. Az egységes fecskendő követelményeit a BM csak 1903-ban állapította meg.

A Hengermalom műhelyében gyártott első fecskendő a moz- donyfecskendő, a kocsi- és a targoncafecskendő modelljei



(V. folytatás)

eredményeket ért el. 1905-ben készített először lófogató, négy- kerékű kocsihoz szerelt, gépcze- tes létrát. Ezek 22, majd 24 mé- teres magasságok elérésére vol- tak alkalmasak. Gépjárműre szerelt 22 méteres, forghatható tolólétrát 1924-ben szállított a gyár a szegedi tűzoltóságnak. Ez volt az első, teljesen magyar gyártmányú gépczeses toló- létra.

A lovas szerek tűzhöz vonu- lását örökíti meg *Szilágyi M.* remekművű szoborkompozíciója, a *Riasztás*, amely múzeumunk legszebb darabjai közé tartozik.

Egy nagyobb méretű tárolót töltenek meg a hazai tűzoltó- szergyárakban gyártott fecsken- dőtípusok kicsinyített modell- jei. Hazánkban jelentős mér- tékben csak 1849 után indult meg a gépi fecskendők gyár- tása, amikor már nálunk is sza- baddá vált az iparüzés. A ter- melési anarchia folytán — saj- nos — a legkülönbözőbb mé-

mellett bemutatunk egy köz- ponti ajtós szelepet és egy, az 1900-as évek táján gyártott *Seltenhoffer-szivattyú* metszetét is.

Az ipari üzemek fejlődésével járó különleges tüzesetek lehe- tősége nemcsak a tűzoltószerek és felszerelések korszerűsítését követelte meg, hanem egyúttal a tűzoltóktól is nagyobb felké- szülést kívánt. Ezért indították meg az *Országos Tűzoltó Szak- tanfolyamokat*, amelyekben a tűzoltók alapos kiképzésben ré- szesültek. Az elsőt 1890-ben a Budapesti Önkéntes Tűzoltó Testületnél rendezték.

A tűzoltó a köztulajdon és em- bertársai értékeinek mentése közben számtalanszor életét is veszélynek teszi ki, amikor be- hatol a fojtogató füst, a lángok és a bedőléssel fenyegető falak közé. Eppen ezért szükséges, hogy testi épségének megóvása érdekében megfelelő védő fel- szereléssel legyen ellátva. A

légzésvédő eszközök és védő- ruhák a tűzoltók életét is vé- dik. *Aldini János* lovag 1834- ben amiantból (azbesztből) és rézszövetből készített védőöl- tőnyt a „tűzoltó örök vagy vízi- puskások számokra”. A hősu- gázás ellen még védő pajzsral is ellátta a tűzoltót. A füsttel, korommal szennyeződött levegő megszűrésére használt legogy- szerűbb eszközök a füstálarok voltak. Ezeket bőrből készítet- ték és a száj elé szerelt csőben nedvesített szivacs szűrte meg a beszívott levegőt. A bőrköd- mönnél (*Paulin*, 1850) tűzoltó- szivattyúval kívülről nyomták be a friss levegőt, — ez az őse az úgynevezett, frisslevegős készüléknek.

Az orrmánysisak (1859) hasz- nálata meglehetősen veszélyes volt, mert a széngázok — a le- vegőnél nehezebbek lévén — az alsó rétegekben helyezkednek el, és így megfojtathatták vise- lőjét. A *Galibert-féle füsttől óvó vagy légputtony*, (1870) vi- selője az elhasznált levegőt víz- szalehelte a zsákba, ezért lég- készlete hamar kimerült. A *Müller-Neivert-féle füstvédő készülék* (1900 körül) szarvas- bőrből készült — a szemrés- nél csillámpalával — s a leve- gőt tömlőn keresztül táplálták be. Viselője, mivel teljesen zárt, sem látni, sem hallani nem tudott rendesen. A frisslevegős készülék egy régi típusát is be- mutatjuk. Egy kis tárolóban pedig kiállítottuk azokat a bőr- táskákat, melyekben a sziva- csot és az ecetes üveget tartot- ták a tűzoltók.

Ebben a kiállítási helyisé- günkben még a Párizsi Nagy- áruház égéséről készített tab- lónkat és a fennmaradt égés- maradványokat láthatják látó- gatóink.

(Folytatása következik.)



Riasztás! — Szilágyi M. szoborkompozíciója



Kezdetleges füstvédő eszközök

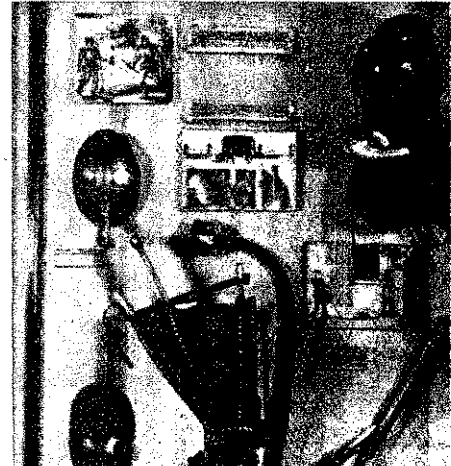

Tűzoltóélet

A BARÁTI ORSZÁGOKBAN



a megelőző és a tűzoltási tevékenység tudnivalóiból mindazt az újat magukkal hozzák, amit az Állami Tűzoltó Iskolában tanultak.

Ma már persze teljesen más az iskola, mint 10 esztendővel ezelőtt, amikor a hivatásos káderek jó előkészítése megindult. Hiszen ez csak a kezdet volt, mivel hiányoztak a taneszközök, nem voltak jól felkészült előadók stb.

Az Állami Tűzoltó Iskola megjavításában sokat segített és segít a testvéri demokratikus országok tűzrendészeti tanintézetainek s elsősorban a Szovjetunió tanintézetainek tapasztalata. Így ezután évről évre javul az oktatás anyagi bázisa, tökéletesedik az előadó-testület szakmai képzettsége, s gazdagodik tapasztalata. Az elméleti előkészítést egyre jobban összekapcsolják a gyakorlattal. Az elméletben tanított anyagot mindig bemutatják az objektumokon vagy a gyakorlótéren, hogy a tűzrendészeti dolgozóknak tökéletes képük legyen a tanult anyag egészének reális szükségességéről.

A 10 esztendő folyamán az

iskola tagozatait több ízben szervezték, s a tanítás időmát is megváltoztatták. megváltozott a tanterv. Mindezek aszerint történt, hogy a tűzorségeken milyen szűkeket mutatkoztak. A tanterv megjavítása érdekében megkezdtek egyes új tanév végén megkezdtek a végzettségi hallgatókat, tegyenek javaslatokat és azután figyelembe vették. Mindez az oktatási formák módszereinek szakadatlan fejlesztése érdekében történő, hogy az Állami Tűzoltó Iskola politikai és szakmai tekintetben minél jobban felkészülteket küldhessen az ország tűzorségeire.

Az Állami Tűzoltó Iskola éves működésének eredményeként a tanúsítottak nagy haszon származik, ha a tűzrendészeti káderek felkészültek és mindenket, tudásukat és tapasztalatukat labba vetik a népgazdálkodás okozta veszteségek csökkentésére.

(Potivopozsarna Ochrana, 11 sz.)

I. Don

BOLGÁR NÉPKÖZTÁRSASÁG

Az Állami Tűzoltó Iskola tíz esztendeje

A párt és a kormány nagyrányú gondoskodásának eredményeként, s a nagy Szovjetunió önzetlen testvéri segítségével országunk hatalmas lépésekkel halad előre a fejlődés útján. A felaprózott magántulajdonban lévő ipari vállalatok nagy állami gyárakká és üzemekké alakultak át, s szinte napról napra növekedik az üzembe helyezett új szocialista létesítmények száma. Ezzel egyidejűleg egyre újabb és újabb, eddig ismeretlen gyártási eljárások kerülnek bevezetésre. Ugyanakkor a mezőgazdaság is jól halad a szövetkezeti fejlődés útján.

Gazdasági életünk hatalmas eredményei egy új, jól működő és műszakilag jól felszerelt tűzrendészeti szervezet megteremtését tették szükségessé. Az új gyártási folyamatok bevezetése és az ezek által teremtett tűzveszély olyan jól képzett tűzrendészeti kádereket követelt, akik felelősségérzettel teljesítik a rájuk háruló feladatokat. A tűzrendészeti káderek előkészítésére 10 évvel ezelőtt (1947. XI. 25-én) alakult meg az Állami Tűzoltó Iskola.

1947 előtt a tűzrendészet vezető kádereinek előkészítése rövid tartamú és szinte hevenyészve rendezett tanfolyamokon történt. A tűzoltóegység viszont csak azokkal az ismeretekkel dolgozott, amiket munka közben módjában volt elsajátítani. Elgondolhatjuk, milyen lehetett ezek a szakmai ismeretek, amikor a tűzrendészeti dolgozók sok olyasmivel is foglalkoztak, ami nem az ő feladatuk volt. Az ipar és a mezőgazdaság gyors fejlődésére való tekintettel érthetően magasabb színvonalra kellett emelni a tűzrendészeti káderek előkészítését.

Az Állami Tűzoltó Iskola létrejöttével szigorúan tudományos és pedagógiai alapra helyeződött a tűzrendészeti káderek előkészítése — a vezetőké és a közembereké egyaránt. Két tagozatán — az egyik vezető káderek, a másik pedig a közemberek oktatásával foglalkozik — az iskola már 10 éve eredményesen készít elő és küld az ország tűzorségeire fiatal, jól felkészült kádereket. Évről évre újabb erők kerülnek a tűzrendészeti legénység soraiba, akik

Erősek és bátrak...

A röplabda-pályán a legnagyobb az élénkség. Izgalmas és gyors a játék. Vajon ki lesz a győztes: a gépkocsivezetők vagy a tűzoltók? A labda egy pillanatra sem kerül a földre. Magas, jóalakú, borotvált arcú, fekete szemű férfi ugrik most fel villámgyorsan és a hálóba üti a labdát. Ez Dimitor Alipiev tűzoltó. Petorsz Paszov gépkocsivezető az ellenfele. Amikor ök vannak a röplabdapályán, mindig erős a játék. Távolabb a négyzet sarkában egy közép-termetű, jómózdású férfi vonja magára a figyelmünket: Hriszto Gidulszki, az első kerületi tűzoltóság parancsnoka. A tűzoltók büszkén mondják parancsnokukról, hogy senki sem jobb nála a nyújtón, vagy a korláton, de még a futásban vagy az ugrásban sem. Ha pedig megszólal a riadóharang, akkor is mindig az első a gépkocsin.

A röplabda azonban nem az egyetlen kedvelt sportjuk a tűzoltóknak. Az udvar másik végén nyújtót, korlátot és mászókötelet is látunk, sőt százméteres futópálya is akad.

Georgi Dimitrov tűzoltó éppen jól kidolgozott gyakorlatokat mutat be a korláton. Angel Kacarszki, aki különben a futásban és az ugrásban nagyon

jó, érdeklődve figyel a gyakorlatot, mert a korláton nagyon biztonságosan lehet ugrani.

A sportjátékok természetesen nem öncélúak, hanem elv hataatlanul összefüggnek nehezebb gyakorlatokkal.

...Éles füttyszó hangz. Néhány másodperc és a tők máris magukra ötik tűzoltóruhájukat. Rövid szó és a tűzoltóautó — a odaszögezték volna — a startvonalon, 30 méter gyakorlótoronytól. A torony rohamlétra segítségével „megostromolni” a tők emeletet. Minden lépés számítva, hiszen e más ckek is fontosak. Georgi rov és Pével Sztanev áll rajtnál. A vezényszó elhát után egy pillanattal a torony előtt teremnek. A második emelet ablakait akasztva. Tízennyolc perc alatt érnek fel. Szé hiszen a kiváló teljes normája 24 másodperc.

Következik a második korlát: „négytagú létra felvitása egy tűzoltó felmaval.”

— Ellenőrzés! — hallja parancsnok határozott hangján Ahmed Doncev, Niko

Hriszto Szejkov és Di-Mihov készen állnak. Hangzik a vezényszó:

szétszedhető létrát a to-
ásodik emeletére, felállí-

és határozott vezény-
következnek. Itt igazán
kötől egyformán függ a
n. A másodpercek szinte
z. Egy-két pillanat és
kéméteres létrát már le
a kocsirol. Az össze-
is pillanatok alatt tör-
a falhoz igazítás elég
nunka. Ahmed Donceev
sba röppen. 28 másod-

perc a norma, ő pedig a 26. má-
sodpercben fent van.

Ezzel véget is ér a foglalko-
zás. Ismét szabadidő követke-
zik. Vacsora után egyesek sak-
koznak, mások kedvenc köny-
vüket olvassák, ismét mások
zenét hallgatnak, vagy pedig
levelet írnak hozzátartozóiknak
és ismerőseiknek. De közben
minden pillanatban készen áll-
nak arra, hogy a tűzoltóautóval
a tűz színhelyére száguldjanak.

(Protivopozsarna Ohrana, 1957.
10. sz.)

Jor. Granitzki

Dicséretet érdemel...

Sztojcsev a járási tűz-
n teljesít szolgálatot
városában. Kötelezett-
eljesítése mellett fárado-
és lelkes buzgalom-
katókat rajzol, jelmon-
készít és falújságot

te alól kikerülő szemlély-
anyagokat a város forgal-
elyein állítják fel. Az
szállomásnál is elhelyez-
tűzvédelmi falújságot
észi plakátot, ahol sok
gyűlők össze a környék-
városból. Janakiev tűz-
szemléltető anyag előtt
lódásban magyarázza
gyűlteknek, hogy milyen
lésekre van szükség
hogy a mezőgazdaságban
kőépületekben ne fordul-
tűzvész.

mberek figyelmesen hall-
a tűzoltót, majd köz-
is szemügyre veszik a
szemléltető anyagát
akátot. A látottakat az-
gondolatban — maguk-
a termelőszövetkezeti
gba, a faluba, otthon-

z ember megáll és hall-
fallújság körül egybe-

gyűlt emberek beszélgetését,
önkéntelenül is arra a követ-
keztetésre jut, hogy az élénk
eszmecsere és vitaközlés a
szemléltető agitáció eredménye.
Valóban a jó szemléltető agitá-
ció mozgósítja az embereket.
Amikor aztán este hazatérnek,
eszkübe jut a tűzoltóval foly-
tatott beszélgetés, a plakát út-
mutatása és bizonyára ellenőr-
zik, hogy náluk, odahaza olyan-
ok-e a viszonyok, amilyeneket
a tűzvédelmi szervek megköve-
telnek.

Az „Övjátok a gyermekeket a
gyufától!” című plakát pl. az
úttörők figyelmét kelti fel. Egy
másik plakát felirata ez: „Ki-
kapcsolótok-e a villamoskész-
lékeket, amikor eljöttetek ha-
záról?”...

A járási tűzoltóság eszmei
irányzatú, szemléltető agitáció-
val megtanítja az embereket a
tűzvédelmi szabályok betartá-
sára és éberségük fokozására.
Mindezt elsősorban Jakim
Sztojcsev műkedvelő festő érde-
mel dicséretet.

(Protivopozsarna Ohrana, 1957.
10. sz.)

I. Vasilev

Az önkéntes tűzország parancsnoka

V. Draganov

ge fizikumú, időpörödött,
zadékos szelőlől barázdált
vel Abrastev fiatalos len-
végi munkáját, különösen
bizott társadalmi munkárol.

foglalkozol Pável bátya? —
k töle. Katonásan hangzik

adór vagyok a községi tá-
Csorbadzsijszko — Mom-
zko faluban, tisztelgetbel át-
edig a község önkéntes tűz-
k parancsnoki tiszte. —
an a szerénység elegyedik
tatos büszkeséggel.

r Abrastevet az elmúlt év-
parancsnokká nevezték ki, még
m volt tisztában azzal, ho-
történik pontosan a tűzoltó-
puszta kézzel nem igen
dolog az biztos! Fecsken-
utókra van szükség. Igen
Csorbadzsijszko környékén
e néhány kézfeszkendő
n 3 tűzoltófelszerelés akad
kakat, lapátokat és vöd-
Ez volt a jövendő tűzoltók
felszerelése.

nnan kinevezett parancsno-
arosan tanfolyamra hívták
rási tűzoltósághoz. Szorgal-

masan hallgatta az előadásokat,
jegyzeteket készített, és sok kérdést
adott fel az öt érdeklő problémák-
kal kapcsolatban. Amikor hazatér-
t a falujába, a járási tűzoltó-
parancsnok két-három brosúrát és
néhány folyóiratot adott neki, ezek-
ből majd idézhatja, mit kell tanulnia.

Mire hazaért, Abrastev tisztában
volt már parancsnoki munkájá-
val. Korábban is tanult egyet-mást,
de valami még mindig nyugtalaní-
totta.

Legfőbb feladat a megelőző te-
vékenység — mondotta meggyő-
ződéssel Abrastev. — De mit jelent
ez? — kérdezte magától és tüstént
felelt is rá: — Olyan tűzvédelmi
feltételeket kell teremtenünk a kör-
nyéken, hogy soha ne esetleghe-
sen váratlanul tűz. Az esetleg még-
is keletkező tűzokat a jól kiképz-
zett önkéntes munkatársak idafe-
korán lokalizálják kézi eszközökkel
is, ha pedig nagyobb arányú tűz-
vész támadna, akkor segítségül
kell hívni a járási tűzoltóságot.

Pável Abrastev megértette, hogy
elsősorban széleskörű felvilágosító
munkát kell végeznie a lakosság kö-
zött és megfelelő kiképzést kell
nyújtania az önkéntes tűzország

tagjai számára. Ebben az értelemben
készítette el a tűzország első ne-
gyedévi munkatervét. Ezután egy
kis tanfolyamot szervezett munka-
társai számára. Itt is számos kér-
des vetődött fel: vitatkoztak és vé-
gül konkrétan megállapították min-
deniknek a feladatait.

Abrastev több ízben is járt a já-
rási igazgatóságon és egyre újabb
dolgokat tanult. Rendszeresen részt-
vett a havi szeminariumokon és
gondos jegyzeteket készített. Ott
kapta meg újabb feladatait is.

Közvetlenül az aratás előtt Ab-
rastev ismét értekezett munka-
társával. A tűző napsugárak ha-
tására a nagy és súlyos, telt gabo-
nakalászkok szinte óráról-órára sür-
gülnak. Ezen az értekezleten arról
beszéltek, hogyan kell megóvni a
termést a tűztől.

A munkatársak ismét felnyitották
gyűjtött jegyzetfüzetüket és felje-
gyezték: A lakosság körében tar-
tott előadással vagy személyes be-
szélgetések révén meg kell győzeni
a parasztokat arról, hogy minden
intézkedést tegyenek meg a termést
fenyegető tűzek megelőzésére.

Ezt követően a parancsnok elren-
delte, hogy mely magasan kiemel-
kedő helyeken kell létesíteni meg-
figyelő állásokat, megállapította
ezek létesítésének határidejét és
végül — feljegyzésbe tekintve
még egyszer hangsúlyozta, hogy
ellenőrizni kell a kézfeszkendőket
és tűzoltófelszereléseket a termelő-
szövetkezetben, a kórházban, az is-
kolában, az erdőgazdaságban és a
jogszolgáltatás szövetkezetben.

Az idén tűzvész nélkül zajlott le
az aratás és a betakarítás. Vigyáz-
tak a parasztok, de éberek voltak az
önkéntes tűzország tagjai is. Köz-
ben beköszöntött az augusztusi hő-
ség. Nagy szemetek értelt a ten-
geri. A tarlókon pásztortűzek füstje
emelkedett a magasba: a pásztorok
már sütötték az első kukoricaacso-
veket. De megmozdultak a vándor-
cigányok is, s a cigánytáborokban
esténként magasan lobogott a tűz.

És Pável Abrastev útra kelt. Kör-
bejárta a pásztorokat meg a
vándorcigány-táborokat is, minde-
nütt elmondta milyen veszélyt fe-
nyeztet az erőklet, figyelmeztette
őket, hogy a tűzhelyet sáncolják
körül, a tűz kioltása után pedig
szórjanak rá földet, végül pedig
soha nem mulasztotta el, hogy ne
emlékeztesse őket arra, milyen fe-
lelősség terheli minden állampol-
gost még a gondatlanságból oko-
zott tűzről is.

A falvakban megindult az iskola-
épületek javítása. Ezeket is megá-
táztotta Abrastev és az építőmes-

tereknek tűzvédelmi utasításokat
adott. Különösen nagy figyelmet
fordított a javítómunkára ott, ahol
az iskolaépület szerkezete már régi
és könnyen gyúlékony.

A megfeszített munka befejezése
után tovább folyt a parasztházak
építése. Ezeket a munkahelyeket is
felkereste a parancsnok. Megtá-
kázta az építkezést, elbeszélgetett a
gazdákkal és építőikkel és közben
soha nem felejtett ki a jótanácsok-
ból. Nagyon komolyan vette a la-
kásépítésnél a tűzvédelmi előírások
betartását.

Elmúlt a nyár is, lassan hullani
kezdtek a fák levelei, majd bekö-
szöntött a tél is. Új évszakok, új
feladatok...

A tél a legalkalmasabb időszak
a népművelési tevékenységre, s ar-
ra is, hogy a parasztok bővebb in-
formációkat tegyenek szert a tűz-
kezelésről és a tűzek elleni tűz-
védelmi intézkedésekről. Ebben az ér-
telemben készítette el a parancsnok
az új negyedévi tervet is, amely-
nél nagy gondot fordított arra, hogy
minél szorosabb kapcsolatokat te-
remessen a Hazafias Arcvonal szer-
vezetével, sőt a pártszervezettel is.
Tőlük várhattak leginkább segítsé-
get a gyűlések megszervezéséhez...

És közben fáradhatatlanul járja a
környéket. Sokszor látja, hogy
egyesek gyertyával vagy petróleum-
lámpával kezlik mennék a pad-
lásra vagy a pincébe.

— Ez helytelen — mondja az it-
letőnek —, vegyetek tűzbiztos lám-
pát, nehogy valami bajt okozzon
a nyílt láng! Utána már késő a bá-
nat!...

Mindig talál témát és alkalmat
a meggyőzésre. A nyílt tűz-
helyek és a gyufával játszó gyer-
mekek sem kerülnek el a figyelmét,
mert szinte állandóan az emberek
között van. Tanácsot ad és tanít.
Bírája a tűzveszéllyel fenyegető
hülyeségeket, de rámutat a ki-
késztőddelés módjára is. A munka-
társakkal tartott értekezleteken
minden alkalommal konkrétan meg-
fogalmazza az új feladatokat és el-
lenőrizi a régi feladatok végrehajtá-
sát.

Igy tevékenykedik Pável Abras-
tev, az önkéntes tűzország fáradha-
talan parancsnoka, így gondosko-
dik a népvagyon megóvásáról.



Azolnak az egysége-
nek, ahol a gyakorla-
tokat csak akkor vég-
zik el, ha ellenőrzés
várnak.

— A-á-á-állj! Nem ma
jön a bizottság...

Négy falu - NÉGY ÜNNEP

Vidéki túrán a tűzoltózenekarral

Fejkendős nénikék, takaros ruhába öltözött menyecskek és lányok, ragyogó csizmájú férfiak igyekeznek az ostorosi kultúrházba. Három órára hirdetik az állami tűzoltóság zenekarának hangversenyét, így értendő, hogy senki sem akart lemaradni erről a ritka eseményről. A jegyek már „elővételben” elkelték, úgyhogy a rendezőségnek már nincs gondja a jegyeladásra. Csak azt fájlatják, hogy több jegyet már nem adhattak el, hiszen a kultúrházat — tűzoltónyelven szólva — már így is túlterhelték. Bizony ők is úgy vannak, mint a pestiek a villamossal: néha jó lenne, ha gumiból volna...

Közben az ajtó előtt topogó közönség türelmetlenül várja, hogy mikor jönnek már a tűzoltózenészek. No, de nincs hiba, mert a busz és a hangszereket szállító teherautó háromnegyed háromkor megérkezik, úgyhogy pontosan három órakor megkezdődik a hangverseny, mely bizony ritka ebben a kis Heves megyei faluban.

Vereckei János százados elvtárs a műsorközlő. Üdvözi a kedves közönséget, majd bemutatja a zenekart, mint jelenleg egyedülálló együttest, amelynek tagjai legnagyobb részt többféle hangszereken játszanak, úgyhogy négy féle „formában” is szerepelhetnek: mint fúvós, majd vonós (esztrád-), mint népi zenekar, végül mint tánczenekar is szórakoztatják a kultúrára szomjas falusi közönséget.

A műsor Verdi „Aida” című operájának „Győzelmi induló”-jával kezdődik — Papp Tibor őrgy. elvtárs vezényletével. Utána szebbnél szebb fúvószenekari számok következnek, amelyek egytől-egyig nagy sikert aratnak.

Nehéz lenne eldönteni, hogy melyik műsorszám tetszik a legjobban a közönségnek, mivel ők a tapsba, a zenekar pedig a játékba melegszik mindjobbban bele. Mire a zenekar esztrádrészlegének számai következnek, már ismételni is kell. Nem esoda, mert a zenekar szólóját, Barsi Mária kellemes hangjával vastapsra készíti a halászközönséget, úgyhogy Vereckei elvtárs csak úgy tudja bekonzertálni a következő számot, hogy

megígéri: a művésznő a műsor harmadik részében a népi zenekar kíséretével is énekel majd.

A tizenkét tagú népi zenekar Adáz Géza őrmester elvtárs vezetésével és Barsi Mária szebbnél-szebb énekszámokkal arat osztatlan sikert, úgyhogy a műsor végén a közönség egyszerűen nem akar mozdulni a helyéről.

Míg a zenekart Zsebe Emil hadgy., községi parancsnok elvtárs egy kis jó egri borral vendégeli, addig mi Vitkóczy Miklós

itt már a zenekar negyedik részlege is bemutatkozik, s a műsor után két óras tánc következik. A nagy sikerre való tekintettel azonban a zenekar még két órával megtoldotta a „talpalávaló” számokat.

Nagy az izgalom vasárnap délután a poroszlói kultúrházban. A zenekar — ugyanis az egyik autó műszaki hibája miatt — csak jó félórás késéssel érkezik, úgyhogy a közönség egy része már hazaindult.

még ilyenben nem volt szűnik!”

A sarudi kultúrház bejárta előtt — a hideg ellenére sokan várták már a zenekar kezését, no meg a mozielővételét. A mozihelyiség ugyanis egyetlen hely, ahol a műsor megtartható. Pásztor E. tanácselnök üdvözölte az állami tűzoltóság zenekarát, s köszönte, hogy a község kérésére a közönség támogatja. Róla ismertette ezután a községi öltőség áldozatos munkáját, kérte a község lakosságát, továbbra is olyan megbecsülésben részesítse a tűzoltókat, mint eddig.

A hangversenyt itt talán nagyobb lelkesedéssel hallgatták, mint másutt, mivel a község öltőségének is van zenekara természetesen, hogy annak minden tagja jelen volt és élvezettel, figyelemmel hallgatta végig a műsort.

A műsor után itt is tánc következett. Közben élénk beszélgetés indult meg a vidéki és pesti elvtársak között — természetesen a kultúrőről. Arról a kultúrőről, amely most már mindj mindannyiunk ügye: a községi és a pesti elvtársaknak aránt. Szívügye Sebestyén tanácselnök, Pál párttitkár elvtársnak, Pásztor Endre tanácselnök, Vince VB-titkárnak és — hatjuk — a falu minden letelepedésének. De ugy szívügye Papp Tibor elvtársnak és az állami tűzoltóság valamennyi tagjának

Örvendek, hogy a tűzoltóság működése nem „merül ki” a diószereplésekben és a pályázatokban, hanem számban megerősíti az ország különböző részeire a községi tűzoltóságokhoz, hogy a szakmai, de nem egyszerű segítséget nyújtson a kényszerű tűzoltóknak és a falvak mindjobbban fejlődésének is. A tél — a lehetőségekhez — több községbe ellátogat a tűzoltóság zenekara az egyhangú tél estéken túrnakájával örömet szerez és nemes, jó szórakoztatást a falvak népének.



Az állami tűzoltóság központi zenekara...



...és Barsi Mária művésznő

tanácselnökkel és Rédei Miklós kultúrígazgatóval beszélgetünk, akik a legnagyobb hálával és elismeréssel köszönik meg a közönség nevében, a községben valóban ünnepszámba menő szép hangversenyt. Csak az a baj — mondják —, hogy kicsi a kultúrház és ritkán van ilyen jó műsor.

Esti hangversenyünk színlapja, a felnémeti kultúrház is szűknek bizonyult, úgyannyira, hogy a hideg ellenére is számosan az „udvari páholyból” hallgatták a műsort. A fiatalabbja türelmesen vár, hogy a táncrea majdcsak bejutt, mivel

Arra a híre azonban, hogy a zenekar megérkezett, hiánytalanul visszajönnek; megtelik a kultúrház, sőt még az ablak alá is jut a hallgatóságból. Itt is az előző nap sikereinek leheztünk szem- és fültanúi.

A községi tűzoltóság a műsor után a híres poroszlói halászszerető csárdájában kiváló halászlével viszonzza a remek műsort. Halász Lajos alldgy., községi tűzoltóparancsnok arra kéri a zenekart, hogy látogasson el máskor is ebbe a kis Tiszai menti községbe, mert — mint ahogyan ő mondta: „Húsz éve vagyok parancsnok, de

Kis hírek A NAGYVILÁGBÓL

Fejtőre

ERKEL FERENC

Erkel Ferenc, a magyar nemzeti opera megteremtője, Békés megyében, Gyulán született 1810-ben. Már a szülői házában magába szivta a muzsika szeretetét, Tehetsége korán megmutatkozott. E havi keresztrejtvényünkben róla emlékezünk meg.

VÍZSZINTES SOROK:

FÜGGŐLEGES SOROK:

1. ERKEL OPERÁIRA JELLEMZŐ (folytatása a függőleges 31., 28. és a vízszintes 37. sz. sorok). 15. Evés elején látható! 16. Vissza: kettős mássalhangzó. 17. Lovaskatona (az 5. kockában kettősbetű). 18. Papírra vet. 19. Tagadó szócska. 20. Eszrevette. 21. AAB. 24. LRE. 26. Elkergeti. 29. Katona tessz. 31. Azonos magánhangzó. 34. Vissza, két szó: legegyszerűbb gép és letisztít. 36. ... Bossi, híres énekes. 40. Számjegy. 41. Vissza: magánhangzótlán csak. 42. Vissza: nem buta. 43. Híres zeneszerző. 45. Ez nincs végig leírvai??? 46. Kevert est. 47. Jámbor Nándor. 48. Hűdegben mondtott szócska?! 49. TEE. 50. Falusi házak nyitott előtere. 52. Nemzet, névelővel. 54. Nagyon régi. 56. Szüntesd meg a tüzet! 57. NALN. 58. Van ilyen hal is. 60. Megszünteti a tüzet. 62. Pipa. 64. Feléje ad. 65. Engem, latinul. 67. Nyugati hírügynökség rövidítése. 68. Nem a legmegfelelőbb! 71. Két szó: ételízest és szeretne. 73. Ruha-, illetve kabátanyag. 75. Ezen vidék. 77. Nem fiatal. 80. Erdel állat. 81. Az egyik szülőm. 83. Folyók mellett épül. 84. BNO. 85. Vissza: nem éppen a legjobb tulajdonsággal rendelkezik! 88. Teória elején látható. 90. Látó Rezső. 92. KÉT HATALMAS DALMŰVE. 98. Nem szórakoztatja. 99. Vacsorával egybekötött táncos rendezvény. 95. Tetejére! 96. Magyar Oszkár. 97. Gyümölcs, a végén egy felesleges d betűvel. 98. Két szó: levegő, ismert idegen szóval és nem neki! 102. Polyton sír. 104. Keresztül. 105. Tudnivalók sokasága. 106. Vissza: valamihez hozzákezd. 107. IKY. 108. Állóvíz.

1. Létrejövő. 2. Ellipszis alakút. 3. A fejet tartja. 4. Andor Nándor. 5. Vissza: becézett szülő. 6. Van ilyen gép is. 7. Arany-rész! 8. Szemetet. 9. Kisipari Szövetkezet (a 2. kockában kettősbetű). 10. Vissza: napvédő függöny. 11. Építészeti stílus. 12. Mutató szócska. 13. Két oldala van! 14. Szerszáma. 25. Trója elején látható. 23. Formáját. 25. Két szó: kötöző és szín. 27. Majdnem lebi! 30. OPO. 32. Olaj István. 33. Orosz Úbul. 35. OAC. 38. Ocskavasnak való hajó. 39. Nem ebben. 42. VIGOPERÁJÁNAK CÍME. 44. KÖLCSEY KÖLTEMÉNYERE IRTA EZT. 51. NLT. 53. Létezett. 58. SEY. 59. BK! 61. Vissza: régi játék. 63. Nem éppen okos. 64. Hányaveti viselkedésű. 65. Őkélbeszorított kéz. 66. Vérosatornája. 67. Öreg emberke. 68. Bejárati fülke. 70. Senki, Bécsben (fonetikusán). 72. Nem nehezen. 74. Egyik városunkból való. 76. Barátját. 78. Két szó: üzem és most van. 79. Folyón vezet keresztül. 80. Híszek-e? 82. Üzletet bonyolít le. 84. Nagy tengeri állat. 86. GNÁ. 87. Régi, rossz állapotban lévő épület. 89. Vissza: csúszmászó. 91. Fizetést. 94. Személyes névmás. 98. Ó, Bécsben. 100. Eperész. 101. Személyes névmás. 103. Ibolya elején látható.

Figyelem! A rövid és hosszú magánhangzókat nem különböztetjük meg!

Megfejtésül be kell küldeni a vízszintes 1. sz. és 91. sz., továbbá a függőleges 42. sz. és 44. sz. sorokat.

Megfejtési határidő: 1956. február 25.

A helyesen megfejtők között negyedvenként könyvjutalmakat sorolunk ki.

melletti hegyen van — beszüntette adását, mivel az adóantenna a tűz következtében megrongálódott. A több napon keresztül megszakítás nélkül bevetésen levő tűzoltóság munkáját önként segítő lakosok és ejtőernyősök támogatták. A tűzet mozdonyszikra és a kirándulók gondatlansága okozta.

A legújabb amszterdami mozi csaknem teljesen elpusztította egy éjszaka keletkezett tűz. A mozi építésére csaknem kizárólag vasat és üveget használtak. A tüzet a berendezés éghető anyagai táplálták. A tűzoltóság csak két órai munkával tudta megfékezni a tüzet.

Zürichben több mint egy millió frank kárt okozott az a tűz, amely egy 60 m hosszú raktárcsarnokot elpusztított. Az óriási lángtenger arra kényszerítette a tűzoltóságot, hogy elsősorban a szomszédos épületek védelmére korlátozza tevékenységét. A tűz még másnap is égett.

A brazilai Carapicubában a városi vágóhíd egyik melléképületében elhagyott paraffingyertyagyár éjszaka kigyulladt és a lángok martaléka lett. A tűz keletkezése után fél óra múlva az elsőnek beavatkozó tűzoltóság munkáját a vízhiány megakadályozta. A kárt több millió cruzerosra becsülik. Érdeklenség, hogy a vágóhíd nem rongálódott meg.

A nürnbergi hivatásos tűzoltóságtól igen nagy erőfeszítést követelt egy esti tűzvész. Az óváros egyik bútorárúházában keletkezett a tűz. Amikor a kivonult felszerelés oxigénes légzőkészülékkel felszerelve feltörte az áruháza ajtóját, a harmadik emeleten találta meg a tűz fészékét. Amikor itt a tüzet majdnem eloltották, kiderült, hogy a padlás is ég. A tűz ugyanis egy régi felvonóaknában terjedt tovább. Amikor nagy erővel — többek között négy gépezetes bolólétrával — bekerítették a tüzet, észrevették, hogy az első emeleten is tűz van. Itt is sikerült a tüzet elhátarolni és távol tartani a földszinttől, ahol lakik az önműhely volt, és nagyobb mennyiségű nitrolakot tároltak. A tűzoltóság másfél órai munkával oltotta el a tüzet, de az eltakarítási munkálatok még másnap is tartottak. Három tűzoltó súlyos füstmérgezését szenvedett. A tűzkár több mint 260 000 DM., a megmentett érték viszont ennek a kétszerese.

A brazilai Forca e Luz erömi géptermében felrobbant a három nyersolajmotor egyike. Bár a tűzoltóság gyorsan eloltotta a keletkezett tüzet, mégis jelentékeny kár keletkezett.

mscheldben egy földműves kti-eges lakkal mázolta be a bur-vaslő falait. Az egyik munkás pipával lépett be a helyiségbe, a lakk oldószerének gőzei meg-lladtak a pipa tüzétől. Az tlet teljesen leégett.

esseni hivatásos tűzoltóság hét rrral dolgozott a főpályaudvaron rkezett nagy tűznél. A peronn barakk — valószínűleg a tűfü- kályhától — meggyulladt. Mi- a nehéz megközelítés és a víz- tetelen nyomása gátolta a táma- t, a lángok áttérjedtek a szövet- vasút elnökének szalonkocsi- is, amely alig néhány méterre tt az égő épülettől. Az épület és rcsósi súlyos tűzkárt szenvedett.

ilhelmsburghban súlyos kataszt- a történt. Amikor egy vasúti rállykocsiból propán tültették a rsepített tartályba, egy tolató- rony tévedésből meglökte a rlykocsit. A lefűtő tömlő elszá- t és a propán a szabadba öm- . A gáz a mozdony kazánjától y szikrájától robbanásszerűen rgyulladt. A lángok pillanatok t körülfógták a tartálykocsit és t mozdonyt. A mozdonyvezető és rolatát végző alkalmazott bele- t égési sérüléseibe. Nagy másik rlmély — alkíket a robbanás el- rort — súlyos sérüléseket szenved- . A tűzoltóság hét sugárral csak óra múlva tudta elfojtani a rntengert és ezzel megakadályoz- rgy a tűz a többi, közelben le- tartálykocsira is áttérjedjen.

hamburgi tengeri kikötőben raka kigyulladt egy — szójabab- a tárolásra szolgáló — raktár. r lángok olyan gyorsan terjedtek, r csarnokban dolgozó munkás r tudott kimenekülni. A száraz- ról és a tenger felel 20 sugár- támadták a tüzet. A tűzoltóság r génes léghőszelőkkel dolgozott, r oltási munkák csak a követ- rő napon fejeződtek be.

lipcsei DHZ—Chemie üzemben rkezett tűz kb. egy millió K márká tüzkárt okozott. Egy r négyzetméter területű raktár- rnok és több szén leégett, s a rkok a szomszédos lakóházra is rjedtek, amelyben egy 80 éves rzony — az ijedtségtől vagy rtmérgezés következtében — szív- rulást kapott.

rivierai helységeket Francia- rág dél tengerpartján több sű- r erdőtüz veszélyeztette. A he- r északnyugati szél — a misztrál a több ezer hektár erdőt meg- rmissítő tűzhullámot Nizza, Men- e, Monte Carlo és több kisebb rység felé hajtotta. A tüzet csak rzzától hét kilométerre sikerült rgtőkezni, ami nagyrészt annak rznélhető, hogy a vihar alább- rnyott. Közben a város külső ke- r eteit már kilyűrtették. Monte rrio adóállomása, amely a város

1	2	3	4	5	6	7	8	9	10	11	12	13	14	15
16		18		17							19		20	
21	21	22		23					24		25	26	27	28
29			30			31	32		33		34	35		
36			37	38						39		40		
41			42							43		44	45	
46										46		48	49	
				51						52	53			
54	55			56						57		58	59	
60			61											
64						65	66							
70	70					71	72							
73	74													
75	76					77			78	79		80		
83														
86														
89														
93														
96														
99														
104														



Műszaki fejlődésünk — egy évtized tükrében

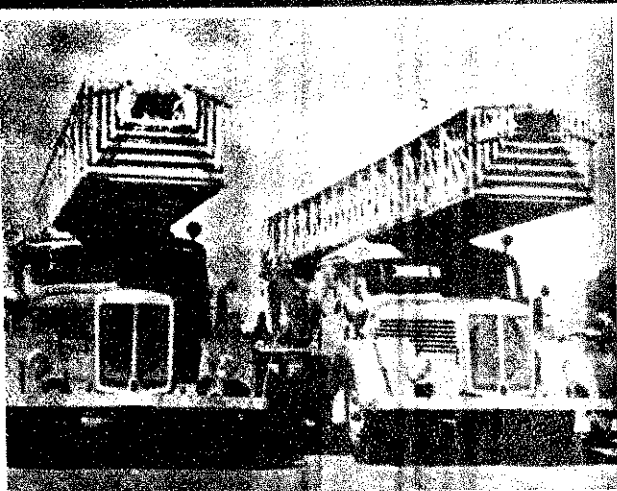

Az elmúlt tíz esztendő minden vonatkozásban alapvetően megváltoztatta a magyar tűzoltóság életét. A szolgálati körülmények, a megelőző és a mentő tűzrendészeti fejlődése mellett — szocialista iparunk új hazai gyártmányú szerkekkel gazdagította állami tűzoltóságunkat. Méltán elmondhatjuk, hogy az elmúlt évtized műszakilag is képessé tett bennünket az előttünk álló egyre nagyobb és felelősségteljesebb feladatok teljesítésére, arra, hogy a fejlett tűzrendészeti technikát megpírnk, a szocializmus építésének szolgálatába állíthattuk.

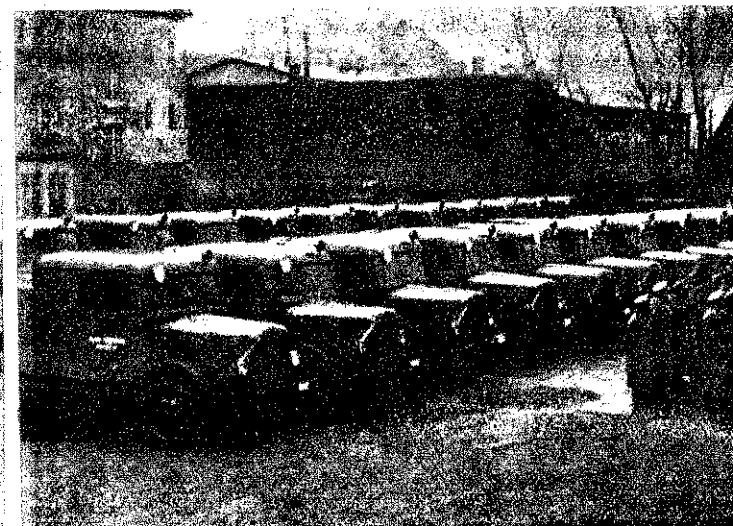
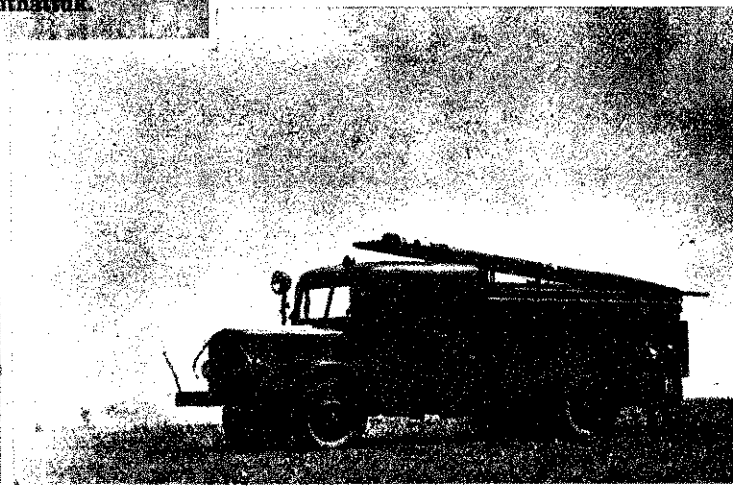



Árad a Duna...

Tíz esztendővel ezelőtt...

A bizonytalanságtól a megbecsülésig

„A városi hivatásos tűzoltóság nap mint nap, egymásután vezetési el legjobb szakembereit, mert egy elsődendő tűzoltó-gépkocsivezető... nem keres annyit, mint akármelyik gyár, akármelyik talkarító-napszámosa... Van város, ahol a tűzoltóság... megfélemlő szakemberek hiánya miatt nem tud kivonulni kárelhárításra” — olvashatjuk e megrázó sorokat a Tűzoltók Lapja 1947. október 15-i számában... Ma már — s ez mindannyian előtt nyilvánvaló, úgyhogy különösebben talán bizonygatnunk sem kell — gépkocsivezetőink minden tekintetben megbecsült emberek. Nehéz és felelősségteljes munkájukat elismerés és az elismerés fizetésükben is tükröződik. Méghozzá olyannyira, hogy nem hisszük, hogy akadna

egy is közöttük, aki a jobb életet reményében el akarná hagyni tűzoltóságunkat. Hogy miért? Erre talán a kecskeméti alosztályon szolgálatot teljesítő G. Marton tórn. gépkocsivezető adta meg a helyes választ: „Mi, tűzoltó gépkocsivezetők minden tekintetben érezzük pártunk és kormányunk elismerését, anyagiakban is kifejezésre jutó messzemenő gondoskodását... Minden erőnkkel azon vagyunk és leszünk, hogy fontos beosztásunkban a legmesszebbmenőkig helytálljunk, bebizonyítva ezzel, hogy méltók vagyunk az elismerésre és a megbecsülésre...” Úgy érjük, kielégítő a válasz, és minden szavából valóban a bizonytalanságtól a megbecsülésig megtett 10 esztendő út eredménye feletti elégedettség.

Ruha és cipő nélkül

A Tűzoltók Lapja egyik régi számának „Kétségbeesztő az üzemi tűzoltóság helyzete” c. cikkében a többi között a következőket olvashatjuk: „Tél előtt állva, ruha, cipő nélkül, rosszul fizetett tűzoltókkal, ki meri vállalni a felelősségteljes munkát?”... Milyen elkeseredett, de egyben figyelmeztető szavak ezek! Megrázóan, de a maga meztelenségében tárják eléink az üzemi tűzoltóság 10 évvel ezelőtti helyzetét.

A cikk megjelenése óta eltelt egy évtized az üzemi tűzoltóság életében sem tűnt el nyomtalanul. Igaz, nem gyors, sőt viszonylag lassú volt az üzemi tűzoltóság általános fejlődésének üteme, de egy bizonyos: eredményes volt... Ma már a legnagyobb rosszindulattal sem beszélhetünk pl. arról, hogy üzemi tűzoltóink nélkülözik a legfontosabb ruházati cikkeket, de nem beszélhetünk „rosszul fizetett” tűzoltókról sem. Üzemi tűzoltóink országsszerte általános megbecsülésnek örvendenek, s elismert tűzoltói társadalmunknak. Ilyen tekintetben

különösen az elmúlt 1957-es esztendő jelentett fordulópontot, amely elsősorban is az üzemi tűzoltóság egyik régóta húzóddó és meglehetősen fájó problémáját — a fizetésrendezést oldotta meg nemcsak az üzemi tűzoltóság, hanem az egész tűzoltóság nagy meglegedésére. Tehát tűzás nélkül megállapíthatjuk — ezt egyébként a múlt évi júliusi számunkban Kövesdy János és Kristóf János üz. tű. alldgy. elvtársak is leszögezték —, hogy az üzemi tűzoltóság fejlődésében új szakaszhoz érkezünk.

Ha nincs a községben tűzoltóság

A „Tűzoltók Lapja” 1947. szeptember 15-i száma hírt ad a Zala megyei Szeptnek községben keletkezett tűzvészről. Íme, néhány jellemző részlet a híradásból:

„... Szeptnek, Zala megyei község egyik házában udvarán, cséplés közben a cséplőgépből kipattant szikra meggyújtotta a felhalmozott gabonát”... Mivel Szeptneken nincs tűzoltóság, a falu népe a jegyző vezetésével igyekezett a tüzet eloltani... „... 42 ház leégett. A kár másfél millió forint...”

Szerencsére ma már nemigen akad olyan község Zalában, ahol ne lenne tűzoltótestület, s az önkéntesek odaadó területfelelősi szolgálatának eredményeképpen az ilyen tragikus végű tüzeset is egyre kevesebb. Egyre azonban tíz esztendő múltán is figyelmeztet a szeptnek tűzvész. Nem árt, ha felidézzük a községi tűzoltókat lebecsülő illetékeseknek hogy még a kár összegének töredékéből is „elsődrendű” tűzoltótestületet lehetett volna fenntartani...

Ami még ma sem megnyugtató

Négy gyermek halálát okozó törökszentmiklósi lakástűzről számolt be olvasóink a „Tűzoltók Lapja”. Bár szerencsére ma már a törökszentmiklósiaknak sem az utcán kell keríteni lovakat vonulás előtt az „előfogat” részére, s ott sem, de másutt sem alszanak „pokróc nélkül, takaró nélkül a csupasz sodronyon” a szolgálatos tűzoltók. — azért valljuk be őszintén, hogy hiába vannak korszerű szereink; megelőző propagandánk még egyáltalán nem szüntette meg az ilyen tüzesetek keletkezésének lehetőségét...

és a hazai viszonyoknak?” Egy ezzel kapcsolatos cikk már akkor is megállapította: „Vidéki viszonylatban az esetek kilencven százalékában számolnunk kell azzal, hogy a kutak víztírója nyolc méter alatt van”. Sajnos, ezzel a körülménnyel még most, tíz esztendő múltán is számolnunk kell. Sőt, valljuk be őszintén hogy mindeddig vajmi kevés életrevaló javaslat született a községek vízszerszeli problémáinak megnyugtató megoldására. S az is elgondolkoztató, hogy állami egységeink mélyszívói sem a „legtökéletesebbek”. Eppen ezért jó lenne, ha a következő tíz esztendőben már a községek vízszerszeli lehetőségeinek gyökeres javulásáról is beszámolhatnánk majd olvasóinknak...

☆

Már tíz esztendővel ezelőtt is felvetődött, hogy vajon kismotorfecskeink megfelelőek-e a „műszaki fejlődésnek

Gyakorlatosnak a jövő köz-erő-brigádok vezetői. — A tököli önkéntes tűzoltó elviársak a gátépítést gyakorolják



TARTALOM

Kormányrendelet „Önkéntes Tűzoltó Szolgálati Erem” alapításáról — — — —

Tanuljunk a hibákból

A vízi kiképzésről —

A víz ellen is küzdenek

Jegyzetek két megyéből

Látogatás egy parancsnoki tanfolyamon —

Egy jegyzőkönyv margójára — — — —

A rádióaktív sugárzások

A sugárzás elleni védelem néhány gyakorlati kérdése — — —

Újabb két esztendőre a testület bizalmából Vezetőségválasztó közgyűléseken — — — —

A farostlemez faiparunk nagyjelentőségű újítása

Irányelvek a tartályos gépjárműfecskeendők felhasználásához — —

Ismerjük meg a Tűzoltó Múzeumot! — — —

Peter Neumann mérnök:

Rádió a tűzoltóságnál —

A tűzoltóélet eseményei

Képes világhíradó —

MAGYAR TŰZOLTÓ

A magyar tűzoltóság folyóiratja Szerkesztő: Beszteri Lajos Felelős szerkesztő: Beszteri Lajos Felelős kiadó: Közgazdasági Könyvkiadó Igazgatósága Szerkesztőség: V. József Attila u. 2. Telefon: 121-710. Szerk. bev. száma: 151 110 Zrínyi Nyomda, Budapest Felelős: Bolgár Imre

Olvásóink figyelmébe A Magyar Tűzoltó megjelenik havonta Egy példány ára 1.- Évi előfizetés: 12.- A megrendelést a szerkesztőség címére kell küldeni

A népert
tűzön-vízen át!

Mindannyiunk felelőssége

Évek hosszú során át már igen sokszor meghánytuk vetettük testületi életünk fegyelmének jó néhányását. Írtunk róla a lapban, szolgálati és nevelési utasítást bocsátottunk ki. Pártszervezeteink kommunistái tagjaiszen; parancsnokaink a mindennapi munka során talan lehetőséget felhasználva beszéltek tűzoltóinkhoz. lágos, egyszerű emberi szó meggyőző erejét állítottuk be a közönnyel, a nemtörődömséggel, a fegyelmezetlenk káros tevékenységével és megnyilvánulásaival. Erőnk vát a nevelő, megelőző tevékenységre összpontosítot. Viszont azt is meg kell mondanunk, hogy a nevelésnek módja sok esetben elégtelennek bizonyult, és ahol a szó nem használt, ott bizony a felelősségrevonást kelalkalmaznunk. Ennek eredményeként szerénytelenség il elmondhatjuk, hogy értünk el eredményeket. Ugyanr azonban azt is le kell szögeznünk, hogy csupán rész-nényekig jutottunk, mert a fegyelem tekintetében még sem tartunk ott, ahol kellene.

Sajnos, fegyelmi statisztikánk rovatai még most is arról tanúskodnak, hogy — bár a légkör már egyál-nem kedvező, ennek ellenére — a fegyelemsértések ereit még máig sem irtottuk ki. Nem állítjuk, hogy na-den, de elég gyakorisággal jelentkeznek egyes esetek. most tűzoltóságunk közössége elé tárnánk fegyelmi etünk összesítő kimutatását, bizony abban nemcsak ve találkozónak a szolgálati vétségek különböző vál-val.

A fegyelmet tiszteletben tartó és szolgálatukat becsül-ellátó elvtársak — jogos türelmetlenséggel — nem egy-en felvetették, hogy egyszer már miért nem járunk log végére. Sokszor intettük őket türelemre, mondván, mi is arra törekszünk. Sajnos, amíg valamennyien jutunk egy akaratra, addig bizony nehezen és las-negy a dolog. És így is van ez. Egyébként azt is tud-hol a hiba, hiszen ha nem így lenne, a feladatok ír-sem lennének képesek meghatározni. Egyesek tán meg-pödnek, ha kijelentjük: nálunk, egyes vezetőknél, pa-ncnoknál, végső fokon és összességében — a mi be-tes tűzoltóinkat is beleértve — mindannyiunknál a gyökere.

Örtenhet-e fegyelemsértés egy olyan egységen, ahol a parancsnok, a vezető úgy ismeri a beosztottjait, a saját tenyerét és példás magatartásával, helyes ne-i módszereivel, s a kommunista tűzoltók példa erejé-ható közösségével irányítja kollektívája minden csele-tét? Nyilván nem. Viszont olyan helyen, ahol ennek tottja tapasztalható, ott a fegyelmezetlenkedésre haj-s elemeknek valóságos eldorádójává lesz az egészség-környezet. Ahol hiányzik a rendszeres nevelő munka, ldamutatás, következetesség, ott bizonyosan megtelep-a fegyelmezetlenség magva és ki is csírázik, mignem terebélyesedve elszívja az életet a becsületes, a jó . . . Ilyen egységen azután ne csodálkozzon a parancs-ha a vezető kicsúszik a kezéből, s tekintélye alapos-át szénved, ha ugyan a vezetéssel egyetemben az is el-úszik . . .

Ezt pedig nem tűrhetjük. Nem szabad engednünk, hogy sok főt számláló testületünk becsületén arra érdem-elemek foltot ejtsenek. Merthogy a fegyelmi helyze-alakulását fittyet hányókkal közösséget nem vállal-az egyszer holtbiztos! De ugyanakkor az sem kétsé-

ges, hogy az előforduló esetekért — egyenként, de összes-ségében is — mindannyian felelősek vagyunk, s ennek miértjét most még egyszer elmondani, úgy gondoljuk fe-lelesleges.

Helytelen lenne az is, ha itt most valamiféle receptet kívánnánk adni a baj megelőzésére. Erről egyébként szó sincs, hiszen nem is ez a célunk. Meg azután olyan terü-let ez, amiről beszélünk, hogy nem is lenne jó, ha kinyilvánítanánk, hogy márpedig csak ezt szabad és kell csinálni, hogy eredményét is lássuk . . . Alapjaiban rosszul nyúl-nánk a dologhoz, ha béklyóba vernénk az egészséges kez-deményezést, ha a jól bevált módszerek helyett egy mási-akat tennénk kötelező erejűvé, csupán azért, hogy elmond-hassuk: mi is tettünk valamit.

Azzal viszont úgy gondoljuk mindenki egyetért, ha azt mondjuk, hogy az eddiginél sokkal többet és hatásosabban kell cselekednünk. Gyökeresen meg kell javítanunk testü-letünk fegyelmi helyzetét, méghozzá nem is valami felsőbb parancsra vagy határidőre, s nem is csupán parancsno-kainknak, hanem valamennyiünknek, még pedig halogatás nélkül! Olyan fegyelmet kell teremtenünk, amely nem a papírforma alakulásáért van, hanem olyant, amelynek aranyalapját parancsnokaink következetes, szívós nevelő munkája, személyes példamutatása s pártszervezeteink és kommunistáink, valamint becsületes tűzoltóink példa ere-jével ható együttes tevékenysége jelenti. Olyan légkört kell kialakítanunk, amely hivatásszeretettől telített, s amelyben nincs élettere a fegyelmezetlenségnek. A közösségi szellem olyan fokát kell meghonosítanunk, amelyben a mi elvtár-saink egymás minden tetteért és magatartásáért is teljes felelősséget éreznek és nem nézik tétlenül, ha valamelyik közülük helytelen útra téved.

Parancsnokainkon és a kollektiva erején múlik, hogy megszűnjék végre a mindent elnéző liberális magatartás, egyes hibák láttán a szemethúnyás káros elmélete. Értsük meg végre, hogy ezzel a módszerrel nem leszünk „jó pa-rancsnokok”, mert esetleg embereket indítunk el a lejtőn, s akiket tán még vissza húzhatnánk a szakadék széléről, éppen mi taszítjuk bele végérvényesen és visszavonhatat-lanul . . .

Az sem megoldás, ha az elvtársak egymás hibáját ta-kargatják hiszen a hibák elkenése nemhogy segítene a bajbajutotton, hanem még mélyebbre húzza . . . Ha hibát észlelünk, s az okos szó már nem használ — alkalmazzuk bátran a felelősségrevonás kemény eszközét, de mindig kö-vetkezetesen és nevelő céllal. Arra azonban mindig ügyeljünk, nehogy ez helyettesítse a nevelést, hanem az elsődleges eszköz a fegyelemsértést megelőző és a szó leg-nemesebb értelmében vett — nevelés legyen. S itt jelent-kezik hatványozott és döntő formában párt- és KISZ-szer-vezeteink szerepe. Segíteni a parancsnokokat a kiváló elv-társak példájának népszerűsítésével, a hivatásszeretet elmé-lyítésével, a felelősségérzet állandó ébrentartásával és olyan szellem, körülmény kialakításával, amelyben igen nagy szegyen és megvetendő cselekedetnek számít a fe-gyelem megsértése . . . Körülbelül ennyiben lehetne össze-foglalni a mi egyik nagy feladatunkat, amely közös és egy-értelmű a fegyelmezetlenségek ellen indított kérlelhetet-len harccal.

Kormányrendelet

„Önkéntes Tűzoltó Szolgálati Érem” alapításáról

Önkéntes tűzoltóink évről évre nagyobb, komolyabb tűzrendészeti feladatokat vállalnak és oldanak meg. Ma már nem ritka jelenség, hogy testületünk tagjai a tényleges tűzoltói feladatok ellátása mellett tevékenyen részt vesznek a megelőző tűzrendészeti előírások végrehajtásának ellenőrzésében. Az ország tűzrendészeti helyzetének megjavításában felbecsülhetetlen az a segítség, melyet a most folyó és egyes helyeken már befejezett lakóházi tűzvédelmi vizsgálatok és mindazok a ténykedések jelentenek, melyek a mezőgazdaság és községeink területén elősegítik a tüzesetek megelőzését. Emlélt az árvízvédelemben is komoly tényező az önkéntes tüzeltség, hiszen az ár- és belvíz elleni védekezés terén a közérő-brigádok szervezése is az ő kezükben van.

Önkéntes tűzoltóink munkáját pártunk és kormányunk újból értékelté, amikor a Belügyminisztérium előterjesztésére a Magyar Forradalmi Munkás-Paraszti Kormány munkájuk elismeréseként a 10/1958. (H. 4.) Korm. sz. rendeletével „Önkéntes Tűzoltó Szolgálati Érem” alapítását rendelte el. Kormányunk bizalmának újabb elismerése ez, s egyben önkéntes tűzoltóink ezzel kapcsolatosan hozzánk küldött javaslatának gyakorlati megvalósítását is jelenti. A rendelet értelmében az „Önkéntes Tűzoltó Szolgálati Érem”-nek 5, 10, 15 és 20 éves szolgálatért adományozható fokozatai vannak. Az 5 éves szolgálatért adományozható érem bronz, a 10 és 15 éves ezüst, a 20 éves érem pedig arany.

Ez a kitüntetés is kifejezi azt a megbecsülést, amelyet az önkéntes tűzoltótestületek azon tagjai érdemelnek ki, akik éveken keresztül odaadással, becsülettel végzik munkájukat a közösség, az ország érdekében. Továbbra is olyan önkéntesekre van szükségünk, kik a tűzoltóhivatást nemcsak fellángolásból, pillanatnyi szimpatizálás hatására vállalják, hanem azért, hogy a tűzoltói munka minden szakágát elsajátítva, önteláldozó, lelkes tagjai legyenek a tűzvédelem ügyének. Önkéntes tűzoltótestületeink tagjai tekintsék ezt a kitüntetést az önkéntes tűzoltói munka messzemenő elismerésének és megbecsülésének. Dolgozzanak úgy, hogy méltók legyenek a kitüntetés különböző fokozatainak elnyerésére. De ne felejtsek el, hogy a kitüntetés elnyeréséhez nem elég csak az 5, 10, 15 vagy 20 éves szolgálati idő, hanem ezen túlmenően a ténylegesen végzett jó — főleg a megelőző tűzvédelem terén végzett — munka az alapvető feltétel. Mint a megelőző tűzrendészeti munka nélkülözhetetlen alapját — valamennyi községben ki kell szelcsíteni és meg kell javítani a területfelelősi szolgálatot. Ebben a munkában való tevékeny részvétel lesz tehát a legfontosabb szempont a szolgálati érem elnyerésének mérlegelésénél. A kormányrendelet ugyanis — nagyon helyesen — nem azt mondja ki, hogy 5, 10 stb. szolgálati év után meg kell adni a szolgálati érmet, hanem úgy írja elő, hogy az önkéntes tüzeltség kötelekben hosszabb időn át eredményes, jó munkát végző önkéntes tüzeltségnek adományozhatja a belügyminiszter. Eredményes, jó munka pedig a megelőző tűzrendészeti tevékenység, vagyis a területfelelősi szolgálat nélkül el sem képzelhető.

Önkéntes tűzoltóink túlnyomó többségének lelkesedését, rendkívül nagy akaraterjét és becsületet munkáját ismerve bizunk abban, hogy az 5, 10, 15 és 20 éves szolgálat mellett jó munkájukkal zömükben méltók lesznek az „Önkéntes Tűzoltó Szolgálati Érem”-re. Azok, akik majd ez év májusától megkapják a szolgálati érem valamelyik — vagy később több — fokozatát, viseljék büszkén! Hirdesse e kitüntetés a haza elismerését önkéntes tűzoltói tevékenységükért!

TANULJUNK A HIBÁKBÓL

NEM ÚJKIELETŰ DOLOG, hogy az embereket érdeklí alkotott véleményeikről az is, hogy munkájukkal mennyire elégedettek. Azután meg valljuk be őszintén, a jövőjüket illetően is kíváncsiak: biztonságosan dolgozhatnak-e, esetleg hogyan kerülhetnek magaszabó beosztásba, stb... Mind-ezek természetes és egészséges emberi tulajdonságok, s éppen ezért nem szabad figyelmen kívül hagynunk őket. Sőt, mintegy kötelességünk is az emberek ilyen irányú érdeklődésének megfelelő módon történő kielégítése és helyes módszerekkel a nevelés szolgálatába állítása.

KÖZTUDOMÁSŰ, hogy az ellenforradalom idején csaknem a legtöbb helyen követelték a kádernanyagok szétosztását. Ennek megtörténte után az emberek jelentősebb része megnyugvással vette tudomásul, hogy realisan értékelték eddigi munkájukat, bár olyanok is akadtak, akik nem voltak elégedettek a róluk alkotott véleménynel, s annak hangot adva — bomlasztották az állomány egységét. Miért következhetett be mindez és éppen a legnehezebb időszakban?... Először azért, mert az ellenforradalom megnyergelte az emberek kíváncsiságát. De szerepet játszott az a körülmény is, hogy má az előző években, bizony sok esetben nem éppen a legmegfelelőben elégtétültük ki az emberek ez irányú jogos igényeit, s nem harcoltunk kellő következetességgel a kádernyanyag elosztó és pocskondiázó nézetek — mert ilyenek is voltak! — ellen. Mert nyilvánvaló pl., hogy megközelítő módon sem lehetett volna az embereket ilyen könnyen félrevezetni, ha ismerik a róluk alkotott őszinte véleményüket, nem szólvá arról, hogy látha már régen szétvertük volna a kádernyagokkal kapcsolatban elterjesztett káoszteoretikus elképzeléseket... A jövőre vonatkozóan feltétlenül okuljunk mindebből, s arra törekedjünk, hogy kádernyagunkat a nyílt őszinteség jellemezze.

A NYÍLT ŐSZINTESÉGET azonban nem szabad rosszul értelmeznünk. Ugyanis nem egyszer megtörtént, hogy egyik-másik partancsnok — a kötelező titoktartást megsértve — saját népszerűsége fokozása érdekében olyan dolgokat közölt beosztottjával, amely sem neki, sem pedig a szobanforgó beosztottnak nem használt. Különösen az előléptetési és jutalmazási javaslatoknál

történt ilyesmi. S ha a felsőbb szerv valamelyikből nem fogadta el a javaslatot, az illető, akinek a munkája „megsúgta” a döntést, rögtön arra gondolt, hogy tosan valamit baj van, nem tetszik valakinek, éppen valaki „fúrja”, hogy ez az illető elvélvesztette lába alól a bizonyos! Hát a rosszul értelmezett segítség...

SZÓLUNK KELL, a felületes, egyéni érdekek és sejtelmekre, tehát konkrét tényekre alapozott vélemények kialakítását egyszéttelen és kádernyag ról is. Akadnak emberek, akik csak beszélnek, de annál sebbet cselekednek. Ugyanok is vannak — csere ezek vannak több —, akik keveset beszélnek, de szerényen meghúzódnak annál többet dolgoznak előbbiekről azt állítva: harcolok, igyekvök, a kádernyagot pedig passzívul kezelni — igen nagy, csáthatatlan tévedés. Éppen ezért a jövőben vigyázzunk az embereket elsősorban is a végzett munkájuk alapján történő értékelésére.

**AZ ŐRSZÁGSZER-
LYÓ** minősítéseket túlzás nélkül kádernyag vizsgájának nevezhetjük, hogy a vizsga-felelet lesz, az előszörban is a munka helyes elvi és gyakorlati alkalmazásán múlik. A minősítés a reális, tényeken alapuló, minősítéses behatástól mentes, kelésnek és nyílt, hangnemenk kell jele a minősítések végére. Csak így biztosíthatjuk a minősített elvtársak merjék vezetőjüket, pártjuk róluk alkotott véleményét, s ugyanakkor az eredményes munkájukat, hasznának meglévő hiányosságait, fegyverkövetésük miatt számolásáért.

A MINŐSÍTÉSEK minősítéseket egyáltalán nem — és nem is jelenthet a minősítés a kádernyag kádernyag — az elismerése, kiválasztás, léptetése stb. — nem a kampány feladatot, fontos tehát, hogy az emberek és a most folyó tevékenység tapasztalatait, névelve — továbbfejlesztve — szünet nélkül folytassuk az emberek nevelésének, amely nagyon fontos és elmaradhatatlan eszköz.

Vörös
tűzoltós

ÁRVÍZ kikepzésről

tűzoltóság életében bizonyára szokati hangzik ez a szó: „vízi kiképzés”; s etődik a kérdés, hogy miért van rá szükség? E cikkben éppen a „miért”-re, etnék válaszolni úgy, hogy minden ltó világosan lássa a vízi kiképzés kéességét.

tűzoltóság feladatai közé tartozik a szakai mentés is. Ennek keretén belül gától érhetőően a vízből való mentés es esetekben is kötelességünk beavatni. Emellett árvízveszély idején a tési és védekezési munkák során dikvíül nagy feladatok hárulnak az álti és a községi tűzoltóságokra egyaránt. árvízvédelemben fokozott igénybe-elről kormányhatározat intézkedik — z, egyelőre még csak a községi tűz-estülletek igénybevételéről és kikép-éről rendelkezik. Pedig sürgősen szük- es lenne, ha az állami tűzoltóságról is ézkedés történe, mivel árvízveszély jén a veszélyelhárítás munkáiban — a védelmi feladatok biztosítása mellett mindenkor az állami tűzoltóság is tel-erejével részt vesz.

A vízből való mentés különböző módo-ait tankönyveink tárgyalják, de a tár-ált módozatok végrehajtásáról, vagyis gy egységeink hogyan oldják meg azo- i, sehol nem volt szó. A végrehajtási dozatokra (tehát a vízenjárásra) sem néletileg, sem gyakorlatilag senkit sem peztünk ki. Az ismeretelt feladatok laszt adnak a „miért”-re, hiszen vilá- i, hogy az állami tűzoltóság tagjainak eredményes közreműködés, illetve a adatok végrehajtása érdekében ismer-ik kell a vízenjárás tudományát, az ár- delmi műszaki munkálatok részleteit an mentésben, hogy a működés ered-nyes legyen.

A vízből való mentés és az árvízvé- lmi műszaki munkák végrehajtása egy-ánt feltétlenül biztos vízjáratosságot, ors és nyugodt erőlködést, a vízviszo- ok ismeretét, a vízi jármű célszerű ki- sználását, a mozgató és irányító eszkö- k (evezők, kormányberendezések) biz- s kezelését, gyors elhatározást, vala- mt szívós végrehajtást követel. A vízen jre kell látni a veszélyt, mert ha az ár bekövetkezik, akkor nehéz, sőt akran szinte lehetetlen abból minden j nélkül kikerülni. Ilyenkor azután a antók is mentendővé válhatnak.

A vízi kiképzés szükségességének ig- lására néhány megtörtént esetet em- ek:

Az 1954-es árvíz idején az egyik tűz- tő belefutott a Dunába, csak a csó- ckját találták meg. A valószínű az, hogy m úszni, sem evezni nem tudott, mert ilőnben nem következhetett volna be a agédia.

Egy alkalommal vízből való mentéshez asztották az egyik egységet. A megér- zésikor a mentendő még a vízen úszott, : mivel vízi jármű nem állt rendelkez- sre a közelben, viszont az egységből nki nem tudott úszni, a mentést lehe- tlen volt végrehajtani, így a mentendő merült.

Az egyik előljárónk a legutóbbi árvíz entési munkálatainak ellenőrzése során ónakkal akart átkelni az egyik hely- l a másikkra. A jelenlevő tűzoltók arra kérdésre, hogy tudnak-e evezni, egy- tetűen azt válaszolták, hogy igen. Ami-

kor azonban csónakba szálltak és már a nyílt vízre értek, kiderült, hogy fogal- munk sincsen az evezésről. Csak a jó sze- remcsének köszönhető, hogy — jóval le- jebb ugyan, de — baj nélkül partot ér- tek.

De számos esetet is ismertethetnék an- nak bizonyítására, hogy mennyire szükse- ges a vízenjárás tudományának oktatása, illetve elsajátítása.

A tűzoltóságnál a vízi szolgálat ellátá- sára a külmotornal ellátott ún. roham- csónak van rendszeresítve. A rohamcsó- nakot (röviden: rocsó) külmotornal és evezőkkel hajtvva egyaránt alkalmazhatjuk a mentési és árvízvédelmi feladatok vég- rehajtására. A rohamcsónak éppen ezért döntő jelentőségű műszaki harceszköz, amellyel a tűzoltócsapat éppen úgy küzd feladatainak végrehajtásáért, mint tűz oltása esetén a fecskendővel.

A vízi kiképzés alapja a vízenjárás el- sajátítása, amely elsősorban a következő- ket foglalja magában:

- a folyók és álló belvizek általános ismerete;*
- a vízi járművek általános ismerete és berendezése;*
- az irányító eszközök és berendezések kezelése;*
- a jelző berendezések ismerete;*
- a vízenjárás és a hajózás alapelvei;*
- az evezés és a csákyázás tudománya.*

Ezeknek az ismereteknek az elsajátítása után kerül sor arra, hogy a rohamcsónak- gépközlelőket és segéd-gépközlelőket a leg- jobb vízenjárókból kiválasszunk. A további kiképzés eredményessége, majd az egység bevetése esetén a siker, elsősorban a he- lyes kiválasztáson múlik.

Itt említem meg, hogy évekkkel ezelőtt volt egy tanfolyam, amelynek célja ép- pen a rohamcsónak-kiképzés volt. A ki- képzés hiányosságaitól eltekintve, a tan- folyamon résztvevők sokat tanultak. Csak az a baj, hogy a tanfolyamot elvégzettek nagy része már nincs a tűzoltóság kötelé- kében és ugyanekkor a pótlásukról sem

történt gondoskodás. A tanfolyamnak fő hibája volt egyébként, hogy az oktatás nem terjedt ki a vízenjárás alapismere- teire, az evezés, a csákyázás és — bár- milyen hihetetlen is — az úszás tudomá- nyára. Éppen ezért a még szolgálatot tel- jesítő rocsóvezetők közül jó néhány van olyan, aki sem úszni, sem evezni nem tud.

Világosan láthatjuk ezek után, meny- nyire fontos és szükséges a vízenjárás tu- dományának alapos, rendszeres elméleti és gyakorlati oktatása. Ezek az ismeretek azonban nemcsak azok részére szükse- gesek, akik olyan egységen teljesítenek szolgálatot, ahol a vízből való mentés szá- mításba jöhet, hanem azoknak is, akik az árvízvédelmi munkákban részt vesznek. Ezek hiányában ugyanis egyetlen egység vagy egyén nem képes a vízi szolgálatban reá háruló feladatok végrehajtására.

Egy rövid cikkben nem foglalkozhat- tam mindazokkal a tudnivalókkal, ame- lyek az árvédekezésnél szükségesek, csu- pán a figyelmet szeretném felhívni ezek- re az eddig igen elhanyagolt kérdésekre. A vízi kiképzéssel való tördést nyoma- tékosan indokoltá teszi az a körülmény is, hogy az állami tűzoltóság egységein jelenleg is több rocsó van vonulásra be- állítva, s ezeknek a száma a közeljövő- ben jelentősen szaporodni fog. Kívánatos lenne éppen ezért, hogy az oktatás során szakítsunk időt a vízenjárás és az árvé- delmi kiképzésre. A szükséges tananyag egyébként — a tűzoltóság feladatainak megfelelően összeállítva — készen várja a vízi kiképzés megkezdését. Mivel a víz- ből való mentésre egyes egységeinknél bármely pillanatban szükség lehet, hiszen a patakok és a folyók vize szinte órák alatt megduzzadhat és árvízzel fenyeget- het — feltétlenül cselekednünk kell és meg kell ismernünk a vízenjárás tudományát, valamint az árvíz elleni védekezés mód- jait.

Kerekes János
tű. fhdgy.

A víz ellen is küzdenek...

Az elmúlt években előfordult nagyobb ár- és belvizek tapasztalatai azt mutat- ták, hogy a védekezésbe bevont közérő munkája sok esetben szervezetlen, széteső és fegyelmezetlen volt. Ezért az 1061/1957. Korm. sz. határozat és annak vég- rehajtása tárgyában kiadott 46/1957. BM—OVF. sz. együttes utasítás — figyelembe véve az eddigi tapasztalatokat, s az önkéntes tűzoltótestületek szervezetségét, jó tűzrendészeti és tűzvédelmi munkáját — a vízügyi igazgatóságok szakirányítása mellett az önkéntes tűzoltóságokra bízta a közérő ár- és belvízvédekezési munkájá- nak közvetlen vezetését.

Kormányunk bizalmának és elismerésének ez az újabb megnyilvánulása, az or- szág javainak, a községeknek és a lakosság vagyonának az árvíztől való megvédése — komoly felelősséget ró az ár- és belvízvédekezésbe bevont községek önkéntes tűzoltótestületeire. Éppen ezért kivétel nélkül valamennyi önkéntes tűzoltónak fel kell készülnie arra, hogy szükség esetén jól elláthassa ezt a reája háruló és. — könnyűnek egyáltalán nem mondható — feladatot.

Az ár- és belvízvédekezéssel és a közérő munkájának vezetésével kapcsolatos ismereteket az önkéntes tűzoltótestületek parancsnokai és tagjai rövid tanfolyamon, illetve gyakorlatokon már megszerezték. Most az a legfontosabb feladatuk, hogy fel- elevenítsék és tovább bővítsék az eddig szerzett ismereteket, s a szükséges tudni- valók birtokában készüljenek fel a védekezésre; nem különben fontos az is, hogy — természetesen a lehetőségeken belül — a brigádvezetők megismerkedjenek a brigád tagjaival.

Ha pedig a szükség úgy hozná — a vízügyi igazgatóságok szakirányítása mellett — biztosítsák a tanács által megszervezett és rájuk bízott közérő- brigád gyors, szakszerű és fegyelmezett munkáját. Soha ne felejtssék el, hogy a bajba jutottak elsősorban tőlük várják a segítséget — otthonuk, vagyonuk és esetleg életük megvédését!

VAS MEGYE

Szombathely

A szombathelyi alosztály életében egyre jelentősebb szerepe van a szépen fejlődő, immár 18-as taglétszámú KISZ-szervezetnek. Szervezeti életük — egy-két zökkenőtől eltekintve — élénken mondható. Általában törődnek a fiatalok nevelésével, s gondot fordítanak a szakmai munka támogatására, de sport- és kulturális vonatkozásban sem télenkednek.

Legutóbb pl. szervezetenként részt vettek a lakóházak tűzrendészeti felülvizsgálatában; de ott találjuk őket a rohamszerezen is (ezt a szolgálatot szintén kivétel nélkül KISZ-esek látják el). A tavalyi BM-bajnokság során megyei szinten röplabdában 2., labdarúgásban pedig 3. helyezést értek el; jelenleg az asztalitenisz- és a sakkbajnokságot bonyolítják le. Kultúrcsoportjuk tavaly alakult 11 fővel. November 7-én léptek fel először az alosztályon, de azóta már Nagysimony községben is szerepeltek egy kb. két és félórás műsorral. Sajnos — s ezt nem hallgathatjuk el —, a közelmúltban egy kicsi törés állott be a „kultúrosok” tevékenységében. Hogy miért? — azt ők nagyon jól „tudják”: „... Pedig nekünk az a véleményünk, hogy semmi sem indokolja a pillanatnyi hanyatlást...”

Persze, vannak komolyabb hibák, hiányosságok is a KISZ-szervezet házatáján. S ezt ők maguk érzik, sőt be is ismerik! Igen sok tennivalójuk van még elsősorban a fiatalok öntudatra és felelősségre nevelése terén. Bizonyára nem véletlen, s a KISZ is felelős azért, hogy ez évben már 4 felelősségrevonás történt az alosztályon, s a fegyelemsértők kivétel nélkül KISZ-tagok voltak...

A kollektív vezetés is „döcög”. A vezetőség tagjai aránytalanul veszik ki részüket a munkából: az öttagú vezetőségből jobbra csak a titkár, a szervező és a sportfelelős dolgozik. Számталanszor előfordul, hogy nem beszélnek meg fontos dolgokat, s így aztán néha „az egyik kéz nem tudja, hogy mit csinál a másik”. Jellemző erre, hogy pl. a KISZ-védnöksége alatti nemrégiben rendezett farsangi mulatságról egyik-másik vezetőségi tag csak késve, 2-3 nappal az est megrendezése előtt szerzett tudomást.

Sajnos, eléggé felszínes a KISZ-szervezet vezetősége és

az alosztályparancsnok közötti kapcsolat. Hogy elsősorban kit terhel ezért a felelősség — azt nem tudjuk még. „Mi általában meghívjuk az alosztályparancsnok elvtársat a vezetőségi ülésekre” — mondják a KISZ-esek. „Nem megyek, mert nem is hívnak” — mondja ugyanakkor az alosztályparancsnok... Ezek szerint az a valóság, hogy mindkét részről akad hiába. Egy biztos: ez így helytelen! Éppen ezért azt javasoljuk, hogy a KISZ-vezetőség — a pártvezetőséggel karöltve (állítólag pártvonalon is akad ilyen jelenség!) — az alosztályparancsnok bevonásával, sürgősen beszéljék meg ezeket a problémákat a döntésnek a helyes, pártszerű kapcsolatok kialakítását illetően. Ez az egyedül helyes és járható út!

Szentgotthárd

A szentgotthárdi alosztályon nincs különösebb baj a továbbképzéssel. Legalábbis ilyen, vagy ehhez hasonló következtetésre jutunk, ha az osztályparancsnokság közelmúltban tartott brigádelőadásának jegyzőkönyvét olvassuk. A világért sem akarnánk ennek az ellenkezőjét állítani, de azért mégis felvetnénk néhány aggályunkat. Végighallgattunk ugyanis egy osztályfoglalkozást (motorismeret) és egy előadást (taktikai), s meg kell mondanunk, egyáltalán nem voltunk elégedettek.

Ami az osztályfoglalkozást illeti, meg kell mondanunk: nem volt osztályfoglalkozás. A hallgatók alig-alig beszéltek, de annál többet az előadó Döbröntei törm. gkv. elvtárs. Valóságos egy újabb előadást tartott, ahelyett, hogy a hallgatókat faggatta volna, hogy meggyőződjön felkészültségükről. Sajnos, még így is könnyű volt megállapítani, hogy a felkészülés körül bizony nem volt minden rendben. Rébel tő. elvtárs (kb. 7 hónapja tüzoltó) pl. amikor felelésre szólították, még azt sem tudta elismételni, amit az előtte felelő elvtárs jólrosszul elmondott. Viszont az sem volt helyes dolog, hogy Döbrönte tő. elvtárs — jóllehet jogosan felháborodott egyesek kirívó felkészületlen-

sége miatt — a feleleteket értékelve, az elhangzott egyik-másik kijelentést „butaságnak” és „marhaságnak” minősítette.

A taktikai előadás során Bíró őrm., őrségparancsnok „1 órás” előadásban foglalkozott a felsőszőlőki malommal. Igaz, az 1 óra mindössze kb. 20 percig tartott, mivel a felkészülésből nem futotta többre. „Minek is arról többet beszélni, hiszen az egész malom kicsi és jelenleg nem is működik” — vélekedhetett a felkészülés során Bíró őrm. elvtárs. Szerintünk nagyon helytelenül gondolkodott, de nemcsak ő, hanem az alosztályparancsnok is, aki állítólag ellenőrizte, de ugyanakkor el is fogadta a felkészülést. Véleményünk szerint nyugodtan lehetett, sőt kellett volna, hogy egy órán keresztül beszéljenek a problémáról, annál is inkább, mert az ilyen irányú ismeretek alaposan ráférnek elvtársainkra. Mellesleg megjegyezzük, hogy az előadás módja és módszere sem volt éppen kifogástalan. Az előadó lassan, vontatottan, néhol egészen unalmasan beszélt, s emellett — s ez súlyos hiányosság — teljesen mellőzte a szemléltetést. Pedig, ha valahol fontos, akkor éppen a taktikai elméleti foglalkozásoknál különösen szükséges és hasznos a szemléltetés.

Az alosztályparancsnok és az őrségparancsnok felelősségét illetően még azt is meg kell jegyeznünk, hogy Bíró őrm. elvtárs még meglehetősen fiatal jelenlegi beosztásában és — s ez jelen esetben mentségére szolgál — járatlan az előadások megtartásában. Ugyanakkor viszont még súlyosabban vetődik fel az alosztályparancsnok mulasztása. Száller fhdy. elvtársnak feltétlenül figyelembe kellett volna vennie a körülményeket s megfelelően, lelküismeretesen ellenőriznie és segítenie a felkészülést.

Sárvár

A sárvári alosztállyal kapcsolatban a feljegyzésünkben ezt olvassuk: „egerek és emberek!...” Tévedés ne essen, nem Steinbeck világhírű színdarabjáról van szó — egészen másról... Arról, hogy az alosztályon az egerek egész dandárja keseríti — vagy olykor „deríti” az alosztály tüzoltóinak életét.

Mint mondják, a laktanya annyi az egér, mint égen lag. A kis „társberlők” éte beikószálják az egész nyát, s megrágnak minde útjukba akad — főleg a „harapnak”. Nemrégiben alaposan helybenhagyta alosztályparancsnok — frólában tartott — ebédjeg „elfogyasztva” ezzel egy burgonyás és egy mákos ebédet. (Szegény alosztályparancsnok gyomra két nap restül sínylet a egér rényletét.) De a rácsfali sereg tagjai egyéb tekír sem kíméletesekek: megrág sportfelszereléseket, nem szélve arról, hogy futók és cincogásuk zavarja a tők éjszakai pihenését. mincsem ellenük védekező vetődik fel a kérdés. Vall leg van, de nem első egérfogókkal (mert ilyesven akad az alosztályon éppen az egerek nem „mára”, hanem a laktanya renoválásával.

A laktanyaépület k sem valami szívderítő lá hát még belülről!... A fa zések, nyirkosak, a pe korhadt — általában az rek elhelyezési körülmén erősen kifogásolhatók. csak egy-két példát emlí A hálószobában — hely miatt — emeletes ágyak tottak be, de ugyanott v helyezve a telefonügyel amú ugyancsak zavarólag elvtársak éjszakai nyugal Az alosztályiroda csak a szobán és a szertáron ker közelíthető meg (ez sem mi épületes dolog!) s az melletti helyiségben s több száz liter üzemanyag rolnak — szabálytalan tisztálkodási lehetőség is gé korlátozott, sok baj van béssel is... és így sorolha tovább...

Nem jól van ez így, va feltétlenül tenni kellene! ám, de mit? Minden bizo túlzás lenne, ha egy új lak azonnali felépítését tekint az egyetlen megoldásnak szen a jelenlegi körülmé ezt nem tesszük lehetővé. A levőt azonban halaszthatan rendbe kell hozni, hogy m tekintetben elfogadható le Mi májusra rendet csinálva mondja az alosztályparan — csak segítsenek egy

ünket. Adjanak 16 q cementet, 10 q oltatlan meszet, db cserepet és 1500 db tég — a többi mi társadalmi nkával elintézzük! Nem nagy valóban jogos kívánság ez, ár a fennálló rendelkezések elmében ilyen formában nem

megvalósítható. Azonban van rá más mód is, s minden bizonnyal az osztályparancsnokság sem zárkózik el attól, hogy a rendelkezésre álló pénzügyi keretből mielőbb megoldja ezt a megnyugtatónak egyáltalán nem nevezhető állapotot.

ZALA MEGYE

Nagykanizsa

A nagykanizsai alosztály irójának ajtaja előtt Egyed is. elvtárs hangjára lettünk yelmesek: „Értsék meg az társak, a tűzoltótestület nem ejőstehén...” Benyitottunk, s egtudtuk, hogy Egyed elvtárs pen a járási KISZ-bizottság kárának „tolmácsolta” — tele non az eszteregnyeiek panáát. Mint megtudtuk, az tört nt, hogy az említett község ISZ-szervezete 200 forintot kö-

Az alosztályparancsnoknak a „Magyar Tűzoltó” legutóbbi számában közölt leveléből már megismerhetők a kanizsaiak néhány problémáját. Úgy véljük, hogy talán nem érdektelen, ha tájékoztatást most néhány személyes tapasztalatunkkal kiegészítjük.

Többek között feltétlenül meg kell emlékeznünk a kanizsaiak egyik jól sikerült támadási gyakorlatáról, melyet a városi kultúrházban tartottak meg. A beosztottak gyorsan és fe-



A nagykanizsaiak támadási gyakorlata.

etelt (és kapott is) a tűzoltótestületől a „február 16-iki endezési jog átengedése fejé-... (Csak így kaphatták meg az engedélyt a saját szerárukban rendezett előadás-oz!...)

A telefonbeszélgetés befejezével Egyed elvtárs elmondta, hogy, sajnos, elég gyakran kell szünetelni az ilyen és ehhez hasonló ügyekben.

Szerencsére nemcsak ilyen gondjaink vannak elvtársainknak, hanem olyanok is, melyek — bár nem könnyen megoldhatók — megörvendeztettek bennünket. Így például dicséretesnek tartjuk, hogy a gyakran mostoha körülmények ellenére is, gombamódra szaporodnak a községi kultúrcsoportok, s bizony nem csekély erőfeszítést igényel, hogy az alosztály kellő segítséget adjon szállítási, díszlet, jelmez és egyéb problémáik megoldásához.

gyelmezetten hajtották végre a kiadott támadási parancsokat és nem emelhetünk kifogást a feltételezettel csaknem mindenben egyező megoldás ellen sem. A kultúrház jelenlegi tűzvédelme viszont egyáltalán nem megnyugtató. Régebben más szerve volt az épület, s mikor az kiköltözött onnan, magával vitte a tűzvédelmi felszereléseket is. Ez még nem lett volna baj, de az már cseppet sem öröndetes, hogy a tanács azóta sem gondoskodott a hiányzó felszerelések pótlásáról. Mondanunk sem kell, mennyire helytelen, hogy a hétszáz személyt befogadó, kétemeletes épület egyedüli „tűzvédelmi eszköze” egy árva és ráadásul még hibás, vízzel oltó készülék, még akkor is, ha előadások alkalmával két vizes-hordóval és tartozékaival egészítik ki a felszerelést.

Ha valaki meghallgatna egy szemináriumot a kanizsai alosz-

tályon, feltehetően ezt gondolná: Minden bizonnyal nagy létszámú és erős az itteni párt-szervezet. Az alapos felkészülésről tanúskodó hozzászólások és a magvas viták ugyanis — látszatra — ezt bizonyítják. Sajnos, a valódi helyzet egészen másként fest. Mindössze hét tagja van a párt-szervezetnek és őszintén megvallva *sehogyan sem értjük* ezt a beosztottak körében megnyilvánuló — az elméletet a gyakorlatban egyáltalán nem követő — magatartást. Az természetesen helyes, hogy a párt-szervezet nem olyamodik a „kapacitálás” elvtelen és elítélendő módszeréhez, azonban mégis jó lenne, ha megvizsgálná: vajon nem tapasztalható-e túlzott elzárkózottság munkájában.

Végre egy igazi faliújságot láthattunk Nagykanizsán. A már úgyszólván általánossá vált unalmás „típuszövegek” helyett ugyanis a beosztottak mindennapi életével foglalkozó cikkeket találunk a faliújságon. Az egyik kis szatirikus írás a „Két tömlő beszélgetése” címet viselte, s abból az alkalmából született, hogy egy gyakorlat során két selejtes tömlőt találtak a vonuló szeren. Nem ásit üresen a „*legjobbjaink*” felirat alatti rész sem. A fényképek és a magyarázó szövegek alapján (reméljük, hogy a valóságban is) pillanatnyilag *Rajzki és Tiszai* töm., valamint *Tarabi* szkv. elvtársak az alosztály „legjobbjai”. Úgy véljük, hasznos lenne, ha frázispufogatások helyett másutt is a kanizsaiakéhoz hasonló — bírálatral és dicsérettel egyaránt nem fukarkodó — faliújságokat készítenének.

Lenti

A lenti alosztályon büszkén újságolták, hogy a járáshoz tartozó három község: Bárszentmihályfa, Lentikápolna és Ortaháza — tűzoltótestülete *osztályparancsnoki dicséretben* részesült. Mindhárom község önkéntesei egy-egy tüzeset alkalmával tanúsított magatartásukkal érdemelték ki ezt az elismerést.

Örömmel hallottuk azt is, hogy a járás valamennyi községében megtartották a lakóházi ellenőrzéseket. Távol áll tőlünk, hogy azt az állítást, mely szerint valamennyi lakóházat felülvizsgálták, kétségbevonjuk, csupán annyi megjegyzést fűzünk hozzá, hogy legalábbis Csesztregen (s talán más községekben is) akadt egy-két



Ha motor nincs, jó a kerékpár is...

ház, melyet nem ellenőriztek. E szerény kis észrevétel ellenére is megállapíthatjuk, hogy a községiekkel vállvetve *derekasan dolgoztak* elvtársaink, amit többek között az alosztályparancsnok asztalán tornyosodó félszáznál is több — ez ügyben kiadott — határozat is bizonyít.

Az osztályparancsnokkal együtt összesen kilenc lenti tűzoltó folytat általános iskolai tanulmányokat. Úgy értesültünk, hogy valamennyien jól tanulnak. Reméljük, hogy jelenlegi igyekezetük a tanév végére sem lankad el.

Lovászi

A lovászi alosztály beosztottjai új színfolttal gazdagítják propagandamunkájukat. Egy rendszeresen megjelenő tűzrendészeti „vándorfaliújságot” készítenek, melyet négy-öt naponként más-más üzemrészen állítanak ki.

Igen ötletesnek és követésre méltónak tartjuk ezt a kezdeményezést. Megállapíthatjuk, hogy a lovásziak „vándorfaliújságja” már így jelenlegi „fél-

Gál szkv. elvtárs a telepvezetőnek is beszámoló tapasztalatairól

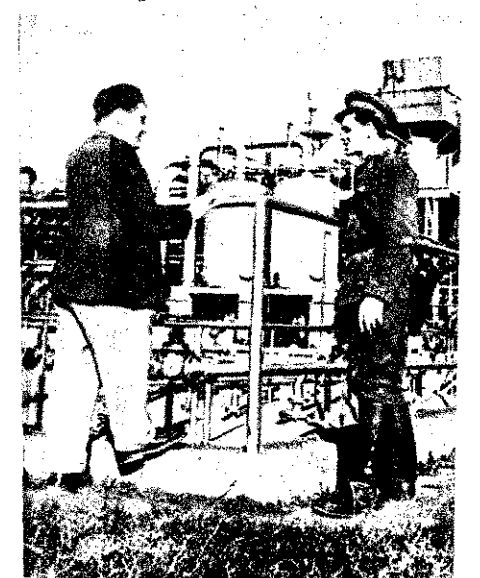



Hegyi tórn. elvtárs az „utólagos” oltási munkát végzi

kész” állapotában is érdekes olvasmány. Mindössze az az észrevételünk, hogy jó lenne, ha a cikkek többet foglalkoznának az üzemből található kisebb-nagyobb szabálytalanságok kikapcsolásával és kevesebbet a „Magyar Tűzoltó”-ból átvett külföldi tüzeset-ismertetésekkel. Úgy véljük, hogy az üzemből tapasztalt olyan szabálytalanságok, mint pl. az olajos rongyok elszórása, a gazonban való ruhamosás stb. ugyancsak a „vándorfaliújságra” kíváncsoknak. Éppen ezért jó lenne, ha az instruktorok is bekapcsolódnának a „szerkesztés” munkájába, hiszen egyikük, Gál szkv. elvtárs például rövid beszélgetésünk alkalmával egy egész faliújságot kitöltött érdekes észrevételt mondott el, melyek közül, ha egyet-kettőt megírna, bizonyára eredményesebb lenne a lovászok — ismétéljük — ötletes és feltétlenül követésre váró kezdeményezése.

Bázakerettye

A bázakerettyei alosztályon Juhász fhdgy. elvtárstól arról értesültünk, hogy az elmúlt esztendőben egyetlen fillér tűzkár sem terhelte számlájukat. Ez a szép eredmény nemcsak

Nemcsak a tűzzel, hanem a rossz útviszonyokkal is megküzdenek a zalai elvtársak



Parti törm., Horváth és Berta örm. meg a többiek lelkes és szakszerű munkájának tulajdonítható, hanem annak is, hogy végre sikerült megfelelő együttműködést kiépíteni az igazgatósággal.

— Ma már nem azon vitatkozunk az igazgatóval — újságotla Juhász elvtárs —, hogy utasíthatom-e őt vagy sem, hanem ehelyett havonta egy-két alkalommal együttesen keressük fel az üzemszerveket, ezért a telepvezetők — látva, hogy az igazgató elvtárs számonkéri tőlük az előírások végrehajtását — mindent megtesznek a határozati pontok maradéktalan megvalósítása érdekében.

A bázakerettyei KISZ-szervezet — az alosztály létszámát tekintve — legnagyobb létszámú és legaktívabb a megye egységein tevékenykedő szervezetek közül. Nemrégiben pl. társadalmi munkával parkírozták az alosztály és az üzemi kultúrház környékét, s hozzáálltak a rohampálya megépítéséhez is. E mellett valamennyien patronálnak egy-egy községet, s hogy a fiatal tűzoltók nevelését sem hanyagolják el, azt Tamás tiz. elvtárs esete is példázza. Régebben bizony sok baja volt vele az alosztályparancsnoknak, de ma már az alosztály legjobbjai közé tartozik.

Amikor megemlíjük ezeket a szép eredményeket, nem hallgathatjuk el azt sem, hogy azért jócskán akad tennivaló, különösen a beosztottak taktikai készségének emelése terén. Két esztendővel ezelőtt jártunk utoljára Bázakerettyén, s már akkor is ugyanezt tapasztalhattuk. És most mi a helyzet? A közelmúltban egy kisebb tüzesethez riasztották az alosztályt, s úgy tudjuk, hogy elvtársaink bizony nem a legfényesebben tevékenykedtek — bár szerencsére nem keletkezett nagyobb kár. Mindezt azért mondtuk

el, mert szeretnénk, ha legközelebbi látogatásunkkor már e téren is gyökeres javulást tapasztalhatnánk.

Zalaegerszeg

A zalaegerszegi alosztályt három nap alatt három tüzesethez riasztották. Szerencsére mindhárom tüzeset csak kisebb kárral végződött, mégsem árt, ha néhány szóban megemlítsük tanulságaikat.

Mindenekelőtt azt kell elmondanunk, hogy a fecskendők a három tűz közül csupán egy esetben juthattak el a káreset színhelyére. A másik két kárhely megközelítése ugyanis a nehéz terepviszonyok és a fecskendők annak leküzdésével

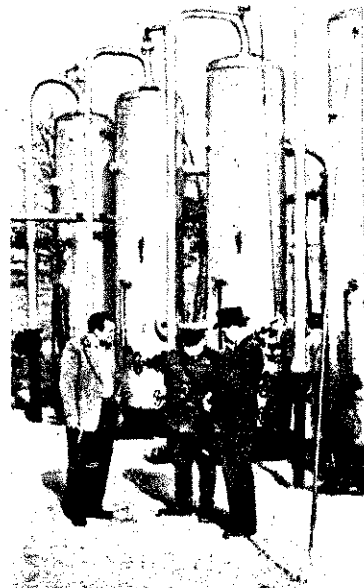

Jó az együttműködés Bázakerettyén

nem rendelkező adottságai miatt lehetetlen volt. Elvtársaink azonban a nehéz viszonyok ellenére is feltalálták magukat. Zalabesnyőn pl. testi épségük kockáztatásával az égő házból mentették ki a bútortárat, a Jánka-hegyen pedig a közelben lakó, s az éppen szabadnapos Hegyi tórn. elvtárs tett ki magáért. Itt szabálytalan húsfüstölésből keletkezett istálló- és pajtatűz. Hegyi elvtárs — igen helyesen — először az állatok kimentéséről gondoskodott, majd a dolgozók bevonásával megkezdte a tűz oltását, úgyhogy az alosztály vonulósainak már csak az utómunkálatokban kellett segídeniük.

Az Andrásbányai Állami Gazdaságban keletkezett tűz sajna-

latosan azt bizonyítja, még korántsem tettünk mindent a „kis gyűjtő” megfékezésére érdekében. E kalommal is két gyerek o a bajt: cigarettázás közben gyújtottak nagymennyiségű trágyát takaró szalmát. A ártterjedt a szomszédos társ. Szerencsére a gyors bekozással (a tároló nyílászáró zeteinek eltorlaszolásáról gondoskodtak) sikerült akadályozni, hogy nagyobb keletkezzen. Bár helyesebb hogy nemcsak a gyerekegyufát adó személyt vonták lelősségre, hanem a gondszülők ellen is eljárás mégis jó lenne, ha új és adiginnél sokkal eredményesebb propagandaeszközöket vetlatba az ilyen és — sajnos egyáltalán nem csökkenő — mű káresetek megelőzése érdekében.

Még sokmindenről beke volna számolnunk olvasóknak. Ez alkalommal azonban csupán vázlatosan emlékeztünk meg a községek munkájáról. Zalaszentgróton új köszárfőtórony építését tergetik; a Verkakutasok mégben az esztendőben új, korszerű szertárat építenek; a Cseregiek pedig fogadkoznak, a szertár mellé még az időkultúrházat építenek. A Győrszigetiek már meg is valósították régi álmukat: kitarató fűdozásait, a helyi tanács támogatása és nem utolsósorú nagyértékű társadalmi munkájuk eredményeképpen új, szertés szertárral egybeépült kultúrházat avathattak fel.

Az állami tűzoltók patroimunkájáról ezúttal csak ennyit: vitathatatlanul nagyrepe van a testületi életten-nyomon tapasztalható lendülésében. Öt-hat esztendőbizonyára kikerekedne egy patronáló munkára felaján szabadnapjaikból. S bár az ország egyik legkisebb megyének ismerik Zalát, mégsem pódnék meg, ha egy kapcsolatos számításból az kiderülne, hogy évente sok ezer kilométert kerékpáron motoroznak — vagy ha a hűzet úgy követeli — gyalogolnak a dombos zalai tájakon — ez korántsem lebecsülendő eredmény!

Cátogatás EGY PARANCSNOKI TANFOLYAMON

HUSZONÖTÉN JÖTTEK EL a hívóra. Voltak, akik évi szabadságuk egy zét áldozták fel a tanfolyamon való zvételért; s olyan hallgató is akadt, i a foglalkozás befejeztével munkahere sietett, hogy távolléte ne okozzon makadást a bérfizetésben...

Régi, kipróbált harcos a legtöbbjük. Vanok, akik harcos között tréfásan "ildfűlűeknek" nevezik a "csak" tíz-öt éves vagy még ennél is kevesebb kentesi múlttal rendelkezőket, s akiket án még "bottal sem kergethetnének el" tületükből. Mondanunk sem kell, hogy rt is, sőt talán éppen ezért volt példás anfolyam fegyelme, s mindvégig feszült yelemmel hallgatták — az idő rövid-é miatt gyakran "rohamléptekkel" gartott — előadásokat.

K. SZABÓ GÁBOR ELVTÁRS volt a ifolyam veteránja. Kevesen hinnék el, i a halkszavú, szerény emberről, hogy akahelyén, a Tarjáni Állami Gazda-ában nagyon szigorú, sőt — ha a tűz- delem úgy kívánja — igen "goromba" rancsnoknak bizonyul...

Gatzk József Bakonysárákányról és Erős renc (együttal KISZ-titkár is) Gyarmpusztáról voltak a tanfolyam "benjánjai". Eddigi munkásságuk, a tanfolyam tanúsított fegyelmezett viselkedésük szorgalmuk azt bizonyítja, hogy nem ll aggodnunk az utánpótlás miatt, csak pen türelmes munkával meg kell ke- smünk a legáladozatkésebb és erre a adatra legrátermettebb fiatalokat.

A TANFOLYAM ANYAGARÓL annyit, gy szükség szerint sok volt, bár célszerű me, ha legközelebb kevesebb témakört sne fel. A hallgatók felvetették azt is, gy szeretnék, ha legközelebb változato- bb lenne a taktikai anyag, s néhány zségelken vagy mezőgazdasági szek- zban keletkezett érdekesebb tüzéset ta- lságait is ismertetnék. Ezzel kapcsolat- n meg kívánjuk jegyezni, hogy az sem tana, ha a feltételezések megoldásában ívább szerep jutott volna a hallgatók- k, mert a gyakorlat azt bizonyítja, hogy / sokkál jobban elsajátítják a helyes avatkozás alapelveit, mintha főleg az adó oldja meg helyettük a feltevése- t...

Sajnos, a rossz idő miatt csak tanterem- n kerülhetett sor a tervezett támadási akoriatra. Úgy véljük, hogy egyáltalán m tűzött igény, ha a legközelebbi tan- yamokra kezeslábos vagy szerelőruha ztosítását kérjük az illetékesektől.

MINDENT EGYBEVETVE: igen ered- nyes volt a Komárom megyei parancs- kők tanfolyama, s ebben az előadók és hallgatók mellett nagy szerepe volt az ola parancsnokának, Balogh alhgy. társnak is. A hangulattal sem volt baj os Mihály csépi parancsnok volt a ó tréfamester"). s így olyan gyorsan el- ült az idő, hogy a végén alig alkarták inni az elvtársak: valóban befejeződött tanfolyam...

Egy jegyzőkönyv margójára

JEGYZŐKÖNYV FEKSZIK ELŐTTEM. Patosfán, a községi tanács hivatalos helyiségében készült ez év január 22-én. Tárnya: a patosfai önkéntes tűzoltótestület kultúrrendezvényével kapcsolatosan felmerült panasz kivizsgálása. Mindössze egy oldal az egész — ritka sorokkal gépeelve. Mondanivalója sem terjengős, néhány sor csupán. A tényállás ismertetésén kívül (ez a községi parancsnoktól származik) a tanács titkárának, meg a tanács elnökének rövid mondanivalóját tartalmazza. S hogy az egész ország tűzoltósága és ez ügyben minden intézkedésre illetékes fórum tudomást szerezzen róla — röviden elmondom az esetet.

A PATOSFAI TESTÜLET — a BM Országos Tűzrendészeti Parancsnokság kiadásában megjelent műsorfüzet anyagából — másoros estet rendezett azzal a céllal, hogy a bevételt egyenruha vásárlásra fordítja. Az előadást meg is tartották, csupán a bevételből nem láttak semmit. A tanács titkára ugyanis — aki egyben a KISZ-szervezet titkára is — a párttitkárrel és a tanácselnökkel egyetértésben — a bevételt "átutalta" a KISZ-szervezet javára...

LEHET, HOGY AZ ÁTUTALÓK már napirendre tértek a dolog felett, hiszen — jegyzőkönyvi megnyilatkozásukat tekintve — egészen természetesnek találják eljárásukat. Sőt mi több, olyan hangnemben indokolják az eljárást, s tesznek pontot a végére, hogy még a legjamborabb ember is megvadul tőle... Filutár Pál, a dolog értelmi szerzője (tanács- és KISZ-titkár) kijelenti, hogy az intézkedést helyesnek látja, mivel az összeg (mármost a bevétel) célszerű felhasználását a KISZ-szervezetnél jobban biztosítottak látja, mint a tűzoltótestületnél. Az előbbi helyen ugyanis sport- és kultúr felszerelésekre fordítják, a tűzoltóság pedig egyenruhára, s véleménye szerint a sport- és kultúr felszerelésekre nagyobb szükség van, mint az egyenruhára. De szerinte tán nem is ez a döntő, hanem az, amit az elején mondott, az, hogy a kultúrgárdában több KISZ-tag is szerepelt, s emellett a községi tűzoltóságot az állam és a tanács is támogatja (szép kis tanácsi támogatás!), a KISZ-szervezetet viszont nem. És hogy ezen érvelés ne maradjon támogatás nélkül — arról a tanács elnöke gondoskodott, mondván, hogy teljesen egyetért a VB-titkárrel, s a KISZ-szervezet támogatását a jelen esetben fontosabbnak tartotta, mint a tűzoltó testületét. A végén azzal fejezte be az ügyet, hogy kilátásba helyezte: „A közeljövőben lesz mód arra, hogy a tűzoltótestületet is támogassuk”... „Egyebet az ügyben előadni nem kívánunk” — fejezték be mondanivalójukat a patosfai vezetők emberek, majd jóváhagyólag aláírták a jegyzőkönyvet.

ENGENEM NEM „JEGYZŐKÖNYVEZTEK”, hiszen nem is voltam jelen, de mint nem közvetlenül érdekelt negyedik személy — úgy is, mint KISZ-tag s úgy is, mint tűzoltó — én bizony megtagadtam volna a jegyzőkönyv aláírását. Meg én! Sőt, ha rajtam múlik, nem is került volna rá sor, mivel azt a bizonyos bevételt sem vette volna el tőlem senki emberfia. Nem mondom, ha valaki azzal jön, hogy „Nézd elvtárs, itt vannak ezek a fiatalok, most próbálják az első lépéseket, de egy vasuk sincs, segítsétek őket valahogy” — lelkemre, a felét szívesen odaadtam volna nekik, hogy ők is boldoguljanak... De így, ilyen „átutalási” módszerrel, azt már nem! Az a véleményem, hogy ezen vitatkozni sem érdemes. De annál inkább azon, ami és ahogyan történt!

Kérdem én, hogy a tanács-, illetve KISZ-titkár, a párttitkár és a tanács elnöke, honnan vették a jogot eljárásukhoz? Mert hogy a jegyzőkönyvbe mondott érvelésük sántít és egyben elítélendő, az nem vitás. Elvenni a más pénzt, különösen egy közönségét, amely a falu önkéntes tűzvédelmét vállalta magára — enyhén szólva: furcsa! De még ha ezt az alapvető ténnyt figyelmen kívül hagyjuk, akkor is megenyehedetlen az eljárás!... Mit szólna pl. a tanács elnöke, ha valamelyik elsején beállítana az egyik választója s azt mondania: „No, elnök elvtárs, adja ide a fizetését, mert nekem nincs egy fillérem sem” — s azzal indokolná, hogy annak idején ő is rá szavazott... Nem tudom, mit válaszolna, de egy bizonyos: nem állna meg szót nélkül... Vagy: vállalnak-e a következményét annak, hogy illetéktelenek fizessék ki valamelyik tanácsi dolgozó munkabérét?... Nyilván nem, mert nincs hozzá joguk. Márpedig ha így van, akkor a tűzoltótestület pénzéhez is annyi a közük, mint az előbbihez, bárhogyan is próbálják törvénysértő eljárásukat fehérre mosni.

VAJON, HA A KISZ-SZERVEZET TITKÁRA egyben nem tanácsitkár, hanem egy más területen dolgozó fiatal, eszébe jutott volna-e, hogy hivatali hatalmával visszaéljen?... Milyen lehet az a KISZ-szervezet, amelynek ilyen önkényeskedő titkára van, aki arra neveli a fiatalokat, hogy „ne törjétek magatokat, majd elvészünk a másé”... Odaállhat-e tisztá szívvel ilyen szervezet a falu dolgozó fiataljai elé?... Én úgy gondolom, hogy nem!... Nem, mert már születése pillanatában foltot ejtett erkölcsi tekintélyén: aláasta azt a hatalmi szót, s megsértette és figyelemre sem méltatta a mi pártunk ifjúsággal szemben támasztott követelményét. Mert a mi pártunk és a KISZ Központi Bizottsága soha nem mondta azt, hogy kommunista fiataljaink éljenek vissza jogaikkal, hanem a KIMSZ és fiatal mártírjaink harcos példáján arra neveli, hogy váljanak hozzájuk hasonlóvá, járjanak az ő dicső nyomdokaikon, s példájuk erejével neveljék szocialista típusú emberré a fiatalokat. És hogy szívós, becsületos munkával küzdjenek minden eredményért úgy, ahogyan a mi veteránjaink tették valaha.

TÉVEDÉS NE ESSEK, én nem a patosfai KISZ-szervezet léte ellen agálok, hiszen, ha ezt tenném, megérdemelném a sorsomat. Az ellen viszont szót emelek, hogy Patosfán vagy éppen másutt — ilyen módszereket alkalmaznak a tűzoltótestülettel szemben! Szót emelek, mert az ilyenfajta eljárás árt pártunk és kommunista ifjúsági szervezetünk tekintélyének s egyben árt a közösség ügyének. Mert akik az őszinte és tisztá szándékokat így viszonzozzák, azok hiába magyarózkodnak, azt semmilyen módon nem szentesíthetik... Hát így vagyunk ezzel az „átutalással” is, s igen jó lenne, ha hamarosan visszautalással végződne ez a, cseppet sem dicső történet — egyesek igen alapos okulására!...

A radioaktív sugárzások

A sugárzás elleni védekezés néhány gyakorlati példája

A „Magyar Tűzoltó” múlt havi számában a rádióaktív sugárzások legfontosabb ismérveivel foglalkoztunk. Mostani cikkünkben azt elemezzük, hogy mennyiben időszerű és szükséges a mentő tűzrendészettel kapcsolatosan a rádióaktív sugárzás elleni védelem kérdéseivel való foglalkozás. Hivatkozunk itt a múlt havi cikkünk bevezető részére, a rádióaktív izotópok széleskörű hazai alkalmazására. Minden remény megvan arra, hogy az első magyar atomreaktor még ez évben megkezdje működését. Ez a körülmény a rádióaktív izotópok alkalmazási területét a jelenleginek többszörösére bővíti, és egyben megnöveli a valószínűsége annak, hogy a mentő tűzrendészet több esetben találkozhat olyan tűzesetekkel, amelyeknél a rádióaktív szennyezettség és a közvetlen rádióaktív sugárzás veszélye áll fenn. A pillanatnyi problémától eltekintve az atomenergia széleskörű alkalmazása idején a jövő feladataira is fel kell készülnünk és ez a felkészülés bizony sok időt igényel.

Egy gyakorlati példa

Nézzünk meg egy gyakorlati esetet: Pl. valamelyik üzem anyagvizsgáló laboratóriumában — ahol 1 Curie aktivitású Cobalt 60-as izotóp tárol — tűz keletkezik, és a tűzoltóegység kivonul a tűz eloltására. Az illetékesek közlik, hogy a laboratóriumban 1 Curie aktivitású Cobalt 60-as izotóp van szabványos tartóban. Az egységparancsnok tudomásul veszi a jelentést, megtudakolja az izotóp elhelyezését, és azonnal gondoskodik arról, hogy az oltási munkálatokat végző tűzoltó elvitársak a zárt, de a tűz által esetleg tönkretett tartóba levő izotópot ne közelítsék meg 1 m távolságon belül, illetve hosszabb ideig ne tartózkodjanak mellette.

Szabályként kimondhatjuk, hogy az anyagvizsgálókatokra használt, pl. 0,5—10 Curie aktivitású Cobalt 60-as izotópot 1 m távolságra 15—20 perces időtartamra egészségünk veszélyeztetése nélkül megközelíthetjük. Természetesen a védőburkolatától megfosztott vagy sérült védőburkolatú izotópot nem szabad kézzel közvetlenül érinteni. Erre a körülményre a tűzoltóparancsnokoknak legmesszebbmenően figyelniük kell. Viszont — ha mód van rá — az izotópot a zárt ólomtartó fogantyújánál fogva vagy a tartó kerek kocsijának segítségével eltávolíthatjuk a tűz által veszélyeztetett helyről. Az 1 m-es távolság és a 15—20 perces időtartam lehetőséget ad a rádióaktív izotóp közelében szükséges oltási munkák elvégzésére. Természetesen — ha az oltást nem 1 m-ről, hanem nagyobb távolságról végezzük — a sugárzás intenzitása négyzetesen csökken, tehát az ott tartózkodásunk idejét is meghosszabbíthatjuk.

A dóziszintenzitás nagyságának kiszámítása

A vizsgálatokhoz használt Cobalt 60-as izotóp és általában a térányban pontszerűnek vehető rádióaktív izotópok gamma-sugárzást kibocsátó preparátumok sugárzásának I dóziszintenzitását

$$I = \frac{A m}{r^2}$$

egyszerűsített képlet alapján számíthatjuk ki, ahol

A = az ún. dózisegységérték, amely a gammasugár energiájától függő tényező (Cobalt 60 esetében 13);

m = az izotóp aktivitása millicurie-ben (mc);

r = a távolság cm-ben.

1 Curie aktivitású pontszerű sugárforrásnak a dózisegységértékét, vagyis a sugárenergiától függő dózisteljesítményét 1 m távolságra vonatkoztatva R /curie órákban kifejezve, a közölt ábra tartalmazza. Az ábrából láthatjuk, hogy pl. 1 curie aktivitású Cobalt 60-as izotóp — amelynek gammasugár-energiája 1,17 és 1,33 MeV — 1 m távolságban 1,3 R/O dózisteljesítményt ad. Ha 1,3 R/O dózisteljesítmény gammasugárzásnak vagyunk kitéve, úgy 1 óra időtartam alatt 1,3 R értékű sugárdózist kaptunk, mely olyan egyén részére, aki sugárhatásnak ritkán van kitéve, teljesen ártalmatlan.

Az a maximálisan megengedhető egyszeri sugárdózis, ami még nem okoz észrevehető károsodást az ember szervezetében, 25 R abban az esetben, ha ezt a dózist egyfolytában, viszonylag rövid idő alatt kapta (pl. 1 nap alatt). Azt a személyt, aki egyszeri esetben 25 R sugáradagot kapott, 2. hónapig nem szabad rádió-

aktív sugárhatásnak kiténni. Ha valaki több alkalommal kitéve rádióaktív sugárzás hatásának, be kell tartanunk a szabályt, hogy a 100 napi együttes sugáradag nem haladhatja meg a 100 R-t és az 1 évben kapott összes sugáradag sem lehet 100 R-nél nagyobb.

Amiért a maximálisan megengedhető dózis nagyságának ismerete szükséges

A maximálisan megengedhető dózis nagyságának ismeretéből az a szükségünk, hogy kiszámíthassuk azt az időt, amely a rádióaktív anyagokat tároló kárhely helyén milyen nagy a sugárzás erőssége, az a gyakorlati esetekben dóziszintenzitási mérő készülékkel állapítjuk meg. E a dóziszintenzitás-mérők hordozható telepes kivitelben készülnek. Nagy mennyiségű rádióaktív izotóp szétválasztása, reaktorokkal történő szerencsés lennének vagy atomfegyverek használata esetén a dóziszintenzitás-mérőkkel el lehet végezni a terep vagy a kárhely rádióaktív izotóppal való szennyezettének felmérését. A dóziszintenzitás-működési elve a sugárak ionizáló hatásán alapul. Felépítését tekintve, ionizációs kamrából vagy GM— (Geiger-Müller-féle) számlálócsőből és az ehhez kapcsolódó elektronikus részből és egységből áll. A mérőberendezésbe tett műszer skáláján mR/ó-ban vagy R/ó-ban olvashatjuk le a sugárzás intenzitását.

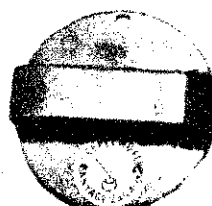
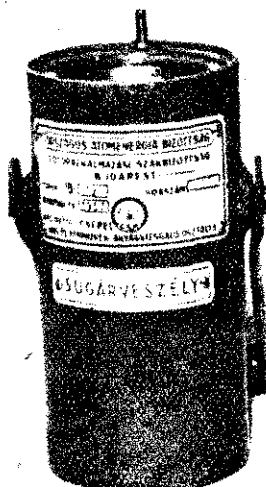

Zárt ólomtartó a sugárzó részére

Amennyiben megfelelő mérőeszközökkel rendelkezünk, megengedhető maximális dózis (25 R) mértékében meghatározhatjuk azt a maximális időt, amelyet a mentőben részvevő csoport a veszélyeztetett területen elfoghat. A számítást a következő egyszerű képletbe való helyettesítéssel végezzük el:

$$T = \frac{25}{I}$$

T = a megengedett maximális tartózkodási idő órákban;

I = a sugárzás erőssége az illető helyen R/óban, melyet a sugárzásmérő műszerünk mutat.

Lássunk erre példát: Egy kárhelyen a sugárzás erőssége $I = 10$ R/ó. Hány óráig tartózkodhat a mentőegység az illető helyen, ha a megengedett dózis nagysága 25 R, és a sugárforrás nagy felezési idejű? (Nem lehet számolni a sugárzásnak a muonok közötti gyengülésével!)

Megoldás:

$$T = \frac{25}{I} = \frac{25}{10} = 2,5 \text{ óra}$$

Tehát az egység 2,5 órán át tartózkodhat a kárhelyen. Helyi megközelítés is sugárzszennyezett területen történik, úgy ez a körülményt is számításba kell vennünk.

Dózismérők

A hordozható dózismérők egyik legismertebb és legfontosabb típusa a **sebberendezésű egyéni dózismérő**. Az egyéni dózismérők egy része töltőtoll alakú és nagyságú, s működésük ionizációs kamra elvén alapul.

Az ionizációs szekamráknak van olyan kivitele is, amely a töltőtoll alakú műszerbe az ionizációs kamra mellé miniatűr elektroszkópot és a leolvásó optikát is beépítették. Ez az ún. **nevezett önleolvásós sebberendezésű dózismérő**, mely lehetővé teszi a karjára szerelhető folyamatos ellenőrzését.

A magas mérőhatárú egyéni dózismérők elsősorban a s

accétlenségek, illetve atomfegyverek használata esetén jönnek limításba. Méréstartományuk felső határa 500 R vagy e fölött n. Mivel általában a polgári lakosság részére készülnek, általában nem önleolvasós kivitelűek.

A közepes méréshatárú egyéni zsebdozismérőket a mentési egyéb munkálatokat végző személyek használják. Ezzel kell látni a rádióaktív anyagok környezetében mentési és kárelhárítási munkákat végző tűzoltókat is (egyénenként vagy csoportosan a mindenkori körülményektől függően). Méréshatáruk 0—25, -100 R-ig terjed, ami veszély esetén megfelel az 1 nap alatt engedett gammadozishoz.

Az alacsony méréshatárú dozismérőkkel nem foglalkozunk, mivel ezeket csak az állandóan rádióaktív környezetben foglalkoztatott dolgozók használják. Dozismérésre a fotográfiai (röntm) filmet is alkalmazhatjuk.

Múlt havi cikkünkben kifejtettük, hogy a rádióaktív izotópok kor jelentenek nagyobb veszélyt az emberi szervezetre, ha a

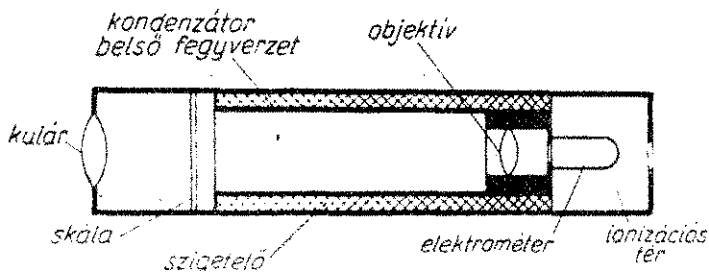

Közepes méréshatárú önleolvasó zsebdozismérő

stbe kerülnek. Az anyagvizsgáló laboratóriumok esetében ezt veszélyt könnyen elkerülhetjük, mivel a rádióaktív izotópot rendszerint ólombezárt tartóban helyezik el. Az anyagvizsgáló laboratóriumtól eltérően, az izotóplaboratóriumokban igen nagy a sugárveszély. A rádióaktív anyagot rendszerint biztonságos tárolótartókban helyezik el (gammásugárzó ólomtartóban, béta-sugárzó vékony műanyagtartóban, neutronsugárzó arafin árnyékoló között.) Tűz esetén előfordulhat, hogy a rádió-

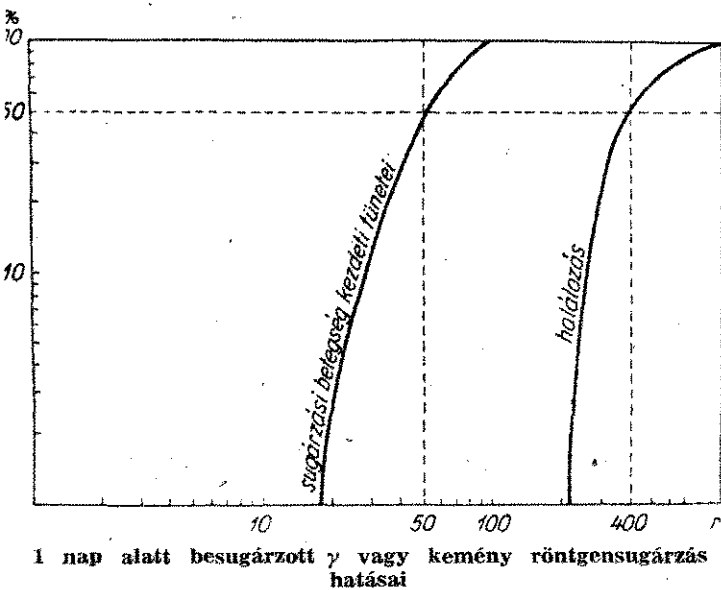

1 nap alatt besugárzott γ vagy kemény röntgensugárzás hatásai

aktív készítmények tartói megsérülnek, tehát a kárelhárítási munka folyamán ezek a rádióaktív készítmények a helyiségben vagy a környezetben szétszóródnak.

A leghelyesebb oltási mód

Izotóplaboratóriumokban a romboló, kötött vízsugarak alkalmazását semmiestre sem engedhetjük meg, de bátran alkalmazhatjuk a vízködölést vagy a haboltást. Az izotóplaboratórium tüneinek oltásánál természetesen messze jobban meg kell figyelni a helyi körülményeket főképpen ismerő szakember segítségével, útmutatását, esetleg irányítását. A szakszerűtlen beavatkozás ugyanis a kis térre korlátozott rádióaktív szennyeződést igen nagy területre terjesztheti ki. Pl. 1 g aktivitásnak megfelelő rádióaktív készítmény szakszerűtlen beavatkozás, szétmosás következtében 5—10 000 m² területet szennyezhet be olyannyira, hogy

a szennyezettség a helyiségekben, esetleg környékünk hosszú ideig vagy véglegesen lehetetlenné teszi a termelőmunkát.

A kivonult egységparancsnok fokozottan ügyeljen a tűzoltók testi épségére és egészségére. Rádióaktív gázok, gőzök jelenlétében elengedhetetlen a nehéz gázvédő ruha és az oxigénes lélegzőkészülék használata. A szűrőbetétes gázálarok ilyen területen nem alkalmasak arra, hogy a rádióaktív gázokat vagy gőzöket kiszűrjék.

Egyelőre csak feltevésekre szorítkozunk

A sugárvédelmi problémák megoldása kellő szakismeret birtokában 0,5—10 Curie aktivitású zárt izotópok esetében viszonylag egyszerű feladat. Összehasonlíthatatlanul nehezebb feladatok előtt áll a tűzoltóság egy atomtelepen történő esetleges katasztrófa esetén, ahol több millió Curie aktivitású sugárzókkal találkozhatunk magunkat szemben. Atomtelepeken már ez ideig is több esetben előfordult (külföldön legutóbb a Harwell-i atomtelepen), hogy műszaki meghibásodások következtében órási méretű katasztrófa bekövetkezésének közvetlen lehetősége állt elő, és a tűzoltóság nélkülözhetetlen fontosságú műszaki mentési feladatokat látott el. Sajnos, az ily esetekről nem adnak ki részletes közleményt, s nem ismerjük a mentési munkálatokban közreműködött tűzoltóegységek feladatát és tevékenységét sem.

Az atomkáresetekkel és a mentési feladatokkal kapcsolatos közlemények, cikkek általában igen rövidiek és hézagosak. A szakirodalom sem foglalkozik bővebben olyan részletesen ezekkel az eseményekkel, hogy a tűzoltóság feladataira következtethetnénk. A külföldi szaklapok egyes esetekben cikkekben vagy leírásokban foglalkoznak ugyan az ilyen problémákkal, de ezeknek a cikkeknek rendszeres gyűjtése nem kielégítő. Nem túlozzunk el a problémákat, ha azt állítjuk, hogy jelenleg egy hatásaiban, körülményeiben és lefolyásában ismeretlen veszély bekövetkezésére kell előkészíteni a tűzoltóságot. A gátló körülmények miatt a felkészüléssel kapcsolatos feladatok kidolgozásánál kénytelenek vagyunk feltételezésekre támaszkodni. A feltételezéseket a rendelkezésre álló szakirodalom és a sajtóközlemények alapján alakítjuk ki annak érdekében, hogy egyáltalán foglalkozhassunk a tűzoltóságra váró feladatok körvonalainak meghatározásával és ennek megfelelően megkezdhessük a feladatok ellátását szolgáló előkészületeket.

Óvakodjunk a szélsőséges állásfoglalástól!

A rádióaktív sugárveszéllyel járó mentési feladatokra való felkészülés azért is fontos, mert a felkészülés folyamán megismerjük az előttünk álló feladatok nagyságát és helyes értékelést adhatunk azokról. Ezen a téren tehát egyaránt fel kell vennünk a harcot a probléma lebecsüléssel és a veszély elítélésével. Az ily jellegű káresetek elhárítására vonatkozó felkészülés gazdasági problémáit sem szabad lebecsülnünk. Így nem használhatunk fel anyagiakat feleslegesen olyan kárelhárítási feladatok megoldására való felkészülésre, amelyek gazdaságilag vagy műszakilag megoldhatatlanok. De ugyanakkor szükségesnek tartjuk röviden ismertetni azt, hogy az ilyen jellegű káreseteknél milyen vonatkozásban látjuk a tűzoltóság közreműködésének szükségességét és a munka eredményességének lehetőségét.

Véleményünk szerint az ilyen jellegű káreseteknél és általában káreseteknél a tűzoltóság közreműködésére ott van szükség és ott működhetünk eredményesen, ahol az általánosan használt tűzoltógépek és felszerelések jó hatásfokkal felhasználhatók, továbbá ahol a szervezett és fegyelmezett munkaerő gyors, percekben belüli bevetésére van szükség. Pl. egy atomreaktor valamely műszaki meghibásodás folytán megfutatomodik és nagymennyiségű rádióaktív szennyeződés, többek között plutónium és U 235-ös elem és ezeknek hasadási termékei, továbbá egyéb bomlástermékek kerülnek a szabadba. A hasadási termékek főként béta-sugárzók. Maximális bétaenergiajuk közepes értéke nem haladja meg a 2 MeV-ot, amely energia 5 nap múlva 1 MeV alá esik. Az ilyen energiájú béta-sugárzás ellen — kellő elővigyázatossággal — kielégítő védelmet nyújt a nehéz gázvédőruha és az oxigénes lélegzőkészülék. Nyilvánvaló, hogy ilyen esetekben elsősorban a rádióaktív szennyezettségtől kell mentesíteni a kárterületet; mint pl. közutak, közterek, lakóházak, közlekedési útjainak, általában a közvetett utaknak a megtisztítása vízsugár segítségével a szennyező rádióaktív anyagoktól; esetleg az erősen szennyezett területeknek védőszap-réteggel való bevonása stb. Mindez olyan feladat, amelynek végrehajtására a tűzoltófelszerelések alkalmasak.

Ismételten hangsúlyozzuk, hogy a tűzoltóság közreműködésének általunk vázolt módja csak feltevéseken alapul. Gyakorlati tapasztalatokra, kiforrott módszerekre egyelőre nem támaszkodhatunk. Csak ha a már megtörtént esetekről több adat áll rendelkezésünkre, a leszűrt tanulságok alapján kibővíthetjük az ilyen irányú ismereteinket.

Keszthelyi Antal t. őrgy.

Újabb két esztendő

Vezetőségvá

Ne vegyük zokon a csapi tűzoltótestület egyébként tiszteletreméltó tagjai, de ha már ők elmulasztották, nekünk kell védelmünkbe vennünk „Feri bácsit“, azaz Kovács Ferenc elvtársat, aki tudvalevően harmincnégy esztendeje parancsnok községükben.

Nem ott kezdődött a baj, hogy a tanácsülés népes községe a testületi közgyűlést is meghallgatta. Sem eredményekért, sem hibáikért nincs szégyenkezni valójuk a csapi önkénteseknek. Tűzkármentesen fejezték be az elmúlt esztendőt, új szertárat is építettek, — sőt a rendeletben biztosított jogukról önként lemondva — még a készütségi és figyelő szolgálatban való részvételüket is zokszó nélkül vállalták. Nos, hogy ennek ellenében csupán elkerítették, de nem temették be a szertár előtti meszes gödröt, s hiába igyekeztek: eddig még nem sikerült megalakítaniuk a kultúrcsoportot —, nem olyan „hibák“ ezek, ami miatt egyetlen ellenvetés nélkül kellett volna hallgatniuk, hogy két testületen kívüli miképpen akarja „megfúrni“ Kovács elvtársat.

Különösen egy „Laci bácsi“ nevezetű „kültag“ — meglehetősen nagyhangú szereplése „ragadta meg“ a figyelmünket, meg egy másik, ugyancsak testületen kívüli „hallgató“, aki burkolt célozgatásával arra utalt, hogy vegyék fontolóra Kovács elvtárs esetleges leváltását, mert nem tudja a mai időknek megfelelően „hátraarcoltatni“, meg „balraátogatni“ a beosztottakat...

S mivel a rosszindulatú megjegyzéseket a nagykanizsai alosztály küldöttje, Kis Mihály elvtárs sem utasította vissza erősen, ezúton joggal kérdezzük a csapiaktól: vajon ezt érdemi valaki, aki harmincnégy esztendő óta példás szorgalommal fáradozott a közvédelmében? Vajon csak a „hátraarcolók“ és a „balraátók“ fontosak a csapi okvetetlenkedőknek, vagy az, hogy erős, ütőképességű egységük legyen. Nem akarunk jóvendómondással foglalkozni, még kevésbé a „személyi kultusz“ hibájába esni, de nyugodt lélekkel állíthatjuk, hogy

pillanatnyilag — ha ugyan nem egy-két évig —, bajban lenne a tűzoltótestület, ha egyszerre a „Feri bácsi“ megunná, hogy évi háromszáz forintért minden okvetetlenkedő kénye-kedve szerint piszkálgassa. Mellesleg, ha jól értesültünk, akkor úgy tudjuk, hogy már régóta szívesen lemondott volna, csak nemigen tolakodnak az ilyen sok munkával és vajmi kevés elismeréssel járó „magas“ hivatalért...



DUNAALMÁS

Szó, ami szó, nem valami sok eredménnyel dicsekedhetett a régi vezetőség. Ez alkalommal, a tanácselnöknek kellett igazat adnunk, aki őszintén megmondta, hogy mindaddig egyetlen fillet sem ad a testület céljaira, amíg nem lát valami kis igyekezetet a tagok részéről.

Úgy véljük: eső után köpönyeg lenne, ha most azt firtatnánk, hogy kinek a hibájából történt így, ahogyan megesett. Lehetséges, hogy a két esztendővel ezelőtt megválasztott vezetőség tagjai úgy gondolkodtak, ahogyan a manapság divatos sláger mondja: „Ahogy lesz, úgy lesz...“ Az sem lehetetlen, hogy az elnök a titkártól várta az intézkedést, vagy a pénztárostól, de az bizonyos, hogy ha a parancsnok legalább annyi időt társalgott volna beosztottaival, mint a halakkal, akkor nem lenne ennyire vigasztalan a testület helyzete. Mindenesetre korai lenne még elszámunk a dunaalmási testületet. Végre ugyanis sikerült biztosítani a létszámot, s ami itt is nagy szó: jórészt fiatalok bevonásával. Ez és több más jel arra mutat, hogy van kiút a jelenlegi mélypontról, csak arra lenne szükség, hogy ez alkalommal ne csak szavakban hangoztassák: „ha tűz, vagy víz támadna falunkra, nekünk feltétlenül meg kell védenünk a közvagyonát“ —, hanem haia-

dékitalanul lássanak is hozzá a tűzoltók kiképzéséhez. Nagyon is a lényegre tapintott az egyik fiatal hozzászóló, aki kijelentette: nem sokra mennének vele, mivel jelenleg azt sem tudja, hogy mi fán terem egy fecskendő...

Mindent egybevetve, ezúttal szándékosan nem szólottunk a tervekről, mert a tanácselnök elvtársal egyetértve, mi is arra várunk, hogy végre meginduljon az egészséges testületi élet Dunaalmáson. Bízunk abban, hogy ezúttal eredményes lesz a nekibuzdulás, s ígérjük, hogy ha a közgyűlésen felvetett sok szép terv közül csak egy is megvalósul, okvetlenül beszámolunk róla olvasóinknak.

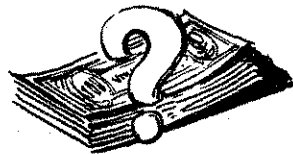

VÁMOSCSALÁD

Közel kétórás parázs vita közepette zajlott le a vámoscsaládi önkéntes tűzoltótestület vezetőségválasztó közgyűlése. A vita jobbra a — nem is elsősorban a tűzoltótestületre tartozó —, KISZ kulturális élet körül folyt, közelebről: vajon kit és milyen mértékben illetet a KISZ kultúrgárdájának esetenkénti bevétele? Annál kevesebb szó esett viszont magáról a testületi életéről, annak munkájáról és problémáiról. Maga a beszámoló is rövid, kb. 8—10 perces volt s csak futólag érintette a legfontosabb kérdéseket. A testületi tagok — jöhetnek valamennyien megjelentek! — nem nagyon igyekeztek felvetni a problémákat s esetleges javaslatokkal hozzásegíteni a vezetőséget a testület munkájának fellendítéséhez. Voltak ugyan néhányan, akik szót kértek, s elmondották panaszait, sérelmeiket, sőt javaslatokat is tettek —, ez azonban önmagában kevés volt! Sokkal alaposabb és jobban megszervezett

vezetőségválasztó közgyűlést vártunk volna a vámoscsaládiaktól!

Persze, nem arról van szó, hogy a vámoscsaládi önkéntes tűzoltótestület nem dolgozik Igenis dolgoznak, s vannak eredmények is. Mégis, jobba tették volna, ha a vezetőség választásnak sokkal nagyobb jelentőséget tulajdonítanak alaposan, teljes részleteiben — sokkal részletesebben, mint az munkatervükben leírták — „kitergettek“ volna problémáikat s kollektívan meghatározták volna további tennivalókat. Mi ennek ellenére bízunk abban, hogy a kevésbé sikertű vezetőségválasztó közgyűlésből valamennyien — elsősorban vezetőség — tanultak, s a jövőben mindent megtesznek annak érdekében, hogy igaz testületi életet teremtsenek községükben.

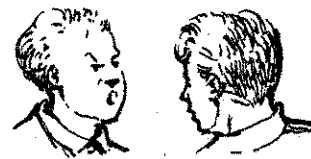

RÁCKEVE

Nem „sokan“, kb. 150—160-a férfiak, nők vegyesen —, voltak jelen a ráckevei kultúr házban, amikor Czunyi Ben községi tűzoltóparancsnok elvtárs megnyitotta a községi önkéntes tűzoltótestület vezetőségválasztó közgyűlést. Igazi tűzoltótestületi közgyűlés volt! Mind a beszámolóban, mind a nagyszámú hozzászólásokban bőven esett szó az elmúlt két esztendő munkájáról, eredményeiről és hibáiról, s nem utolsósorban az elkövetkezendő idők feladatairól. Így megtudtuk pl., hogy két év alatt mindössze három komolyabb tűzésejük volt — úgyszólván jelentéktelen károsodással; az sem bitok, hogy különböző rendezvényekből mintegy 8000 Ft tiszteletdíjra tették szert, ebből — felhasználva a tanács-

Testület bizalmából

gyűléseken —

biztosított 3500 Ft-ot —, 14 egyenruhát vásároltak. Amást szereztünk a nemrég megalakult 14 tagú fűvőskarról is, melynek munkája a helyi tanács is igen segítségét nyújtott, főleg eszközök beszerzését ille-

egész közgyűlést élénkségi aktivitás jellemezte. Mindez fokozódott, amikor a végén bejelentette, hogy végre kapták a szertárépítéshez szükséges pénzüsszeget s ilyen-án a szertárépítkezés még az évben megoldódik. A helyijkijelöléssel kapcsolatosan kialakult egy kis vita, amaranos megállapodtak. A közgyűlés színvonalát emelő és a pártolótagok közül 4 rtsat felvettek a tagok sorába — s ezzel a ráckevei önkéntes tűzoltóság — aktív — száma 40 főre emelkedett.

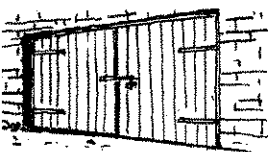

VASKERESZTES

pen a község problémáiról nemzetiségi kérdéstről fő a beszéd, amikor este 8 körül betoppanunk Vaskezes község tanácsházába. A ütött helyiség zsúfolt: idősek és fiatalok — vannak ötvenen. Ez igen! Ez egy megszervezett vezetőség-sztó közgyűlés —, véljük ljjárt, csak éppen a beszélés témája hogy bennünk né-céltelkedést. Vajon mi köze a termelési szerződésnek az adónak — mert ilyenek beszéltek —, a községi önkéntes tűzoltótestület munkájára? Ez is hamarosan kiderül. A vezetőségválasztó közgyűlés még este 7 órakor megkezdődött, s 8 órára be is fejeződött; most pedig már találkozás folyik... Bocsanatot kérünk és távozzunk — gondol-

juk egymásra nézve, de tekintve, hogy a községi önkéntesek is ott vannak, mégis maradunk. S ez nem is volt baj! Sok mindent megtudtunk e kis, német nemzetiségű község ügyes-bajos dolgairól, de ezen belül a tűzoltóság problémáiról is. Mert a tanácsülés ezzel is foglalkozott! „Ha a kutyá a kovászba ugrik is, fecskendőháznak lennie kell!“ — mondotta *Barta László* tanácselnök, s mindjárt hozzátette, hogy a községfejlesztési alapról is „elcsúsznak“ majd valamit a tűzoltók felszereléseinek kiegészítésére. Hasonlóan vélekedett *Böszö r. törm.* elvtárs is, aki a rendőrség részéről foglalt állást a községi önkéntes tűzoltóság fejlesztése mellett.

A tanácsülés végeztével elbeszélgettünk az újonnan megválasztott vezetőséggel és az önkéntesekkel.

Úgy látjuk, jól sikerült a vezetőségválasztó közgyűlés. Olyan emberek kerültek a vezetőségbe, akik elismert emberek, s szívügyüknek tekintik a tűzoltóságot. Azt is megtudjuk, hogy pillanatnyilag a szertárépítés a legégetőbb problémájuk.

A BM által biztosított, mintegy 15 000 Ft mellett már van 5000 téglánk, 1920 db cserepünk, s a faanyag is rendelkezésünkre áll — mondotta *Filipánits József*, a község tűzoltóparancsnoka.

— Az ácsmunkásokkal sem lesz baj, — teszi hozzá nyomokban a tanácselnök —, mert én azt társadalmi munkából megcsinálom.

— Mi meg majd a homokot szállítjuk el az építkezéshez — mondják többen is.

Hát igen! Így igazán lehet dolgozni! Ahol ilyen erős az összefogás és a tűzoltó hivatás szeretete, ott nem is lehet nagy probléma egy szertár felépítése. S hogy hamarosan elkészül az új szertár — annyi bizonyos! A vezetőségi ülésen megvita-

tott és elfogadott munkaterv igen sokoldalúan tartalmazza a legfontosabb feladatokat. „A tanács- és gazdaggyűléseken rendszeresen foglalkozunk a tűzrendészeti kérdésekkel; az iskolában a pedagógus minden héten egy-egy tűzrendészeti előadást tart a gyermekeknek; felkészülünk és két szerelési számban indulunk a járési versenyen...“ olvashatjuk a munkatervben. De nem maradnak ki a tervből a területfelelősi munkával, a nyári mezőgazdasági tűzvédelemmel, a szerek, és felszerelések karbantartásával, no meg a Pinka folyónál építendő lejáróval kapcsolatos feladatok sem.

S hogy megvalósítják őket — biztosra vehetjük! Szervezett, összetartó, létszámban is erős tűzoltóság a vaskeresztesieké. És — mint láttuk —, a párt-és tanácsszervek és a tűzoltóság közötti kapcsolattal sincs baj — nem is beszélve a lakosság támogatásáról. Mert a lakosság is szereti, támogatja őket s minden esetben hallgat oktató, olykor figyelmeztető szavukra. Véleményünk szerint — meg is érdemlik!

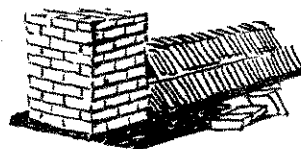

NAGYDÉM

Pattogó, éles trombitaszó harsan a vesztlüket érő hízők szívzsongató visításának kutyaugatással elegyített télesternebonájába. Bent, a tanácsházának nevezett kis irodahelyiségben azonban, mintha mi sem történt volna — *Kelenen* tanácselnök és *Pálfi* községi tűzoltóparancsnok elvtársak sűrű füstfelhőkbe burkolódzva, nagy lelki nyugalommal folytatják a beszélgetést. Kérdő pillantásunkra elmondják, hogy a trombitaszó — régi, szép hagyományként — tanácskozásra szólítja a tűzoltókat.

Mindössze fél óráig tartott a közgyűlés. A csaknem kivétel nélkül fiatalokból álló testület

tagsága már hetekkel ezelőtt eldöntötte, hogy kilket választ a vezetőségbe, s így a szavazás csupán pontot tett a mondat végére: a jelölteket egyhangúlag — minden vita nélkül —, megválasztották.

A parancsnoki beszámoló még a közgyűlés időtartamához mérten is igen szűkszavú volt. Éppen ezért feltétlenül ki kell egészítenünk azzal, hogy az elmúlt évben jó munkát végzett a vezetőség. S bár a sok beszéd nem kenyerere *Pálfi* elvtársnak, annyi bizonyos, hogy oroszlámrésze van az itteni eredményekben. A harminc önkéntes tűzoltó ugyanis minden feladatból derekasán kivesszi a részét. Rendszeres területfelelősi munkát végeznek, s erős, ütőképes egységnek bizonyultak.

A hozzászólásokból kiderült, hogy a testület legégetőbb problémája a megfelelő elhelyezés hiánya. A tanácselnök elvtárs megígérte, hogy ebben az esztendőben ez a kérdés is megoldódik.

Többen jogosan bírálták azt is, hogy a nyári mezőgazdasági munkálatok idején a vezetőség nem mindenkor állt feladata magaslátán. Az elmúlt évben például valóságos gyerekhad lebzselt a szertár körül, melyet a szomszédban elhelyezett községi apaállattól való „félelmükben“ gyakran őrizet nélkül, tárva-nyitva hagytak a szolgálatosok...

Az egyik felszólaló a testület vagyonszája miatt aggodott, mert jelenleg éppen a helyhiánya miatt három-négy házban „tárolják“ a kulturális és sportfelszereléseket.

Ilyen és ehhez hasonló problémák merültek fel ezen a rövid, de létszámát és aktivitását tekintve — mégis jól sikerült közgyűlésen. Reméljük, hogy az új vezetőség, amely osztatlan bizalmat élvez, mielőbb megoldja a még meglevő kisebb-nagyobb problémákat és legközelebb már új otthonukban találkozhatunk a nagydéli önkéntesekkel.

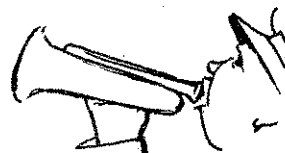

A farostlemez faipar

egész világon felfedezték, s mindenütt nagy versengés indult meg ezek kihasználására. Eppen ezért — a külföldi tapasztalatok alapján — a magyar ipar is gyümölcösözteni kívánja az eddig elért eredményeket.

A farostlemez-gyártásnál a fenyőfélék használhatók fel a legelőnyösebben. De igen alkalmas a nyír- vagy az égerfa is, sőt a legújabb kísérletek azt bizonyítják, hogy igen jó eredménnyel használhatók fel erre a célra az egyéb fafajták is. Iparunk számára rendkívül fontos megállapítás ez, mivel faanyag-állományunk igen sok fafajtaból tevődik össze, emellett ennek a figyelembevételével kell biztosítanunk a farostlemez-gyártáshoz szükséges nyersanyag alapot. Számításba kell vennünk azt is, hogy felhasználásra kerülnek az erdők tisztításából és ápolásából kikerülő faanyagok, valamint az eddig tüzelésre szánt egyéb, ún. hulladékok is. Ma már a mezőgazdasági rostos növények és hulladékok is bekerülnek ennek az üzemeltetésnek a nyersanyagai közé.

Az említett körülmények szükségessé teszik, hogy a gyártástechnológiával és ezen belül néhány jellemző, idevonatkozó tűzrendészeti tennivalóval is megismerkedjünk. Ez utóbbi főként azért lényeges, mert pl: a telepítésnél nemcsak egyfajta rönkök elhelyezésével, hanem magyartömögű, egyéb, könnyen gyúló anyagok tárolásával is foglalkoznunk kell. Egyidejűleg azt is hangsúlyoznunk kell, hogy a farostlemezgyártás egyelőre még nem általános jellegű, mivel lényegében még csupán most indul az ország egyes részein. Ennek ellenére mégis beszélünk róla, mert számunkra új, ezideig ismeretlen volt, s mint ilyen — az ipari fejlődés irányát tekintve — újszerű feladatok megoldása elé állít bennünket. Mіндеbből az következik, hogy a helyes tűzrendészeti előírások megtétele már most szükségessé teszi a gyártástechnológia valamennyi szakaszának ismeretét.

A nyersanyag szállítási módja

A farostlemez-gyár részére leginkább uszályon szállítják a nyersanyagot. Az uszályból daru emeli ki a megérkezett anyagokat úgy, hogy egy vaskeretet leeresztve, abba tartályszerűen rakható a különböző alakú, de leginkább azonos hosszúságú, különböző átmérőjű fafajta és egyéb más nyersanyag. A kiemelés után a kereteket alvázakra, illetőleg kocsikra rakják. Ez a beszállítás a mi viszonylatunkban keskenyvágányú iparvasúton, általában Diesel-vontatással történik. A különböző anyagot vagy külön a rakodótelepre, vagy — az előmunkálás céljából közvetlenül az üzembe szállítják. A zavaratlan termelés érdekében a fatelepen kb. 6 hónapra szóló nyersanyagot tárolnak. A felhasználásra kerülő fát, kb. 1—1,5 m hosszúságúra vágják. A fa átmérője legfeljebb 150 mm, de előfordul, hogy 30—50

mm-es átmérőjű vékony faanyag feldolgoznak. Ez azért lényeges, mert a vékonyabb fa, valamint az a más kisegítő nyersanyag beszállító telepet tűzveszélyesebbé teszi, ennél nemcsak a fa- és egyéb anyagrakások retétét kell meghatározni, hanem a landoló felügyeletről, sőt a telep elkerüléséről is gondoskodni kell.

Tárolás és előkészítés

A nyersanyagtelepet övezetesen, állóan helyezik el. A rakások általában szélesek, 20 m hosszúak és 3—4 m magasak. Ez a méret felel meg leginkább a mozgódarukkal való rakodás számára, mellyel a csilléből emelik ki és le vagy a földre vagy a már megtelekásra az anyagot. A telepről hasonlóan jutnak el az anyagok az üzembe.

Az üzemeltetés számszerűsége érdekében a fát fajta szerint rakják le. A farostlemez-gyárba ezenkívül az ország minden részéből — a faáru-üzemekb vasúton érkezik az ipari hulladékok ipari hulladékot egyenlő nagyságú csoportokban szállítják. Ezeket a kötegekbe szedve a könnyebb kezelhetőség érdekében papírszálgával, műrost-hulladékkal egyéb más, könnyen bomló kötőanyaggal kötegelik. Ez a megoldás a fát tárolásnál nem okoz külön nehézséget, tüzveszélyt viszont egyrészt hosszasan igényelne, másrészt az aprításnál bárt okozhatna. A hulladékkötegek előkészítésénél, illetőleg az aprításnál ugyanúgy kezelik, mint a rönkfát.

Az előkészítésnél a nyersanyagot egy betonlapra juttatják a különböző nyersanyagot. A betonlapok között lyasztott szállítószalag halad, amely keresztül a fát és az egyéb anyagot kézi erővel (csáklya stb.) rakják, hogy a különböző alakú és ágas fa továbbítása ne okozzon zavart. A kezeléshez a telepen tölgy mély tartózkodik, akiket az üzemeltetésükhez feltétlenül ki kell oktatni a tűzrendészeti szabályokra is (az anyag rakások mérete, a tüztávolságok, a tűzkezelés stb.).

Az egyik legtűzveszélyesebb művelet

Az előkészítőben a rönkfát vagy a különböző, kötegelt ipari hulladékot a tűzveszélyesebbé teszi, az anyag egy ferde garaton a k felszerelt korong elé kerül, amely kb. 20 x 10 x 5 mm apró darabokra vágja. Ennek a műveletnek a fáva rülő idegen kemény anyag (vas, sz szikrázást is okozhat, aminek következtében tűz keletkezhet. Ennek megelőzésére az aprítógépnél állandó felügyelet szükséges. Az apríték egy mozgó, ús síkosztályozóra kerül, amelynek

Rönktér és áztató

A farostlemez-gyártást hazánkban csak néhány esztendővel ezelőtt vezették be, de ma már olyan érdeklődés mutatkozik iránta, hogy a sajtó és az ipari szervek egyre behatóbban foglalkoznak ennek az újításnak a kifejtésével.

A Népszabadság február 6-i száma a következőket írja: „...évi 30 millió devizaforint megtakarítás várható a hazai farost- és forgácslemez-ipar teljes megindulásától.” Részben ennek tulajdonítható, hogy a szegedi üzem után a szombathelyi forgácslemez-gyárát még az első negyedévében, a mohácsi farostlemez-gyár első lépcsőjét pedig 1959 elején üzembe helyezik.

A farostlemez az egész világon tért hódít

Műszaki fejlődésünknek ez az új eredménye egyrészt a hazai faanyaghiányt küszöböli ki, de emellett a farostlemez minőségével és alakíthatóságával a természetes fából készült anyagokat is felülmúlja. Különösen a szélességi méreteknél mutatkozik a természetes fa felhasználásával szemben jelentős haladás. Hozzá tartozik ehhez még az is, hogy a töltőanyagok hatására a farostlemez vizállósága, a hő- és hangszigetelés, sőt a tűzállóságuk is sokkal jobb, mint a rendes fából készített bútorelemeké vagy az egyéb épületanyagoké.

A farostlemez előnyös tulajdonságait az

Rönkök osztályozása

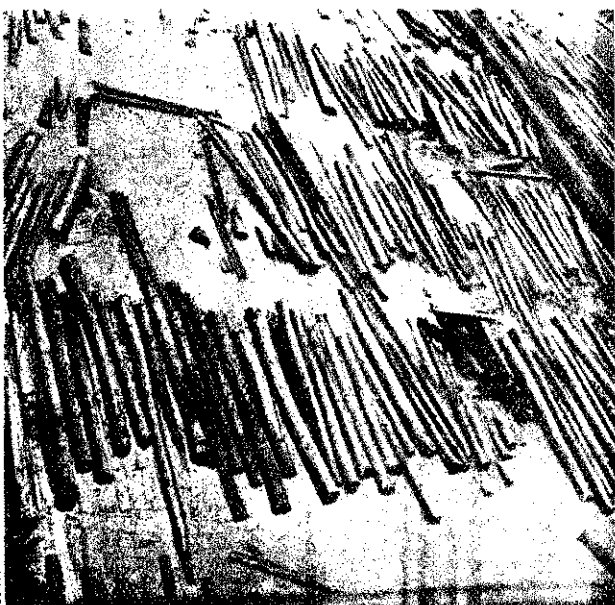

gyjelentőségű újítása

gyfelelő nagyságú anyag keresztül hull-
nig a nagyobb darabok fennakadnak
stán. A rosta után az anyag mágne-
raskiválasztó után megy át, hogy a
ket és más vasdarabokat kiemelje,
gy a berendezésben kárt okozzanak.
gyébként tűzrendészeti szempontból
nyeges része a gépnek. A továbbiak
1 az apríték serleges elevátorba ke-
amely az emeleten elhelyezett siló
ti adagolószalagra juttatja az anya-
A szalag — a gyártási folyamatnak
leelőlen — a kívánt silóba szórja az
éket. A meg nem felelő magyobb fa-
bokat a kalapácsolom garatjához
a szállítószalag, amely ezeket most
megfelelő darabokra felaprítja. In-
a síkosztályozóra, majd az ismertett
on az elevátorba jut a nyersanyag. Az
letetésnek ez a része tűzveszélyes,
m igen nagy tömegben van itt apró,
nyen gyúló nyersanyag. A betonból
ült silók alsó végén egyébként vib-
os őrítő berendezés akadályozza meg
príték összecsomósodását.

A gyártás utolsó szakasza már kevésbé veszélyes

nyersanyag innen a gőzlócsőbe ke-
ahol nátronlúggal impregnálják. Ez
gozás azért szükséges, hogy az anyag-
levutó savak ne rozsdásítsák a gépe-
Ezután kerül sor a gőzlősésre, a gépe-
rostokat összekötő lignit anyagot meg-
ítja és ezzel megkönnyíti a további
ást. Innen egy kettősfalú gőzcsőbe ke-
az anyag, ahol kb. 9—10 légkör gőz-
nás a külső gőznyomással szemben az
ogot fenntartja. A csőben szállítócsiga
gatja az anyagot. Ez az üzemeltetés
élytelen, mert az előkészített apríték
kb. 40 százalékos nedvességtartalmú.

továbbiakban ezt a pépszerű masz-
a gyújtókádba engedik be. Ezután
etkezük a rostok szerinti szétválasz-
majd a besűrítés, ahonnan a pép
hengerpalástszerű szita felületére
A szitán a víz elvezetődik, majd a
letről kaparókkal leválasztják a pé-
és az üzem földszintjén elhelyezett
rőkádba juttatják. Itt tengelyre sze-
keverőkarok tartják állandóan moz-
ban a pépet, ahonnan szivattyúk
likik át további edényrendszerekbe,
a végleges kikészítés előtt enyvvél
ekeverik. Az enyvezés abból áll, hogy
anyagba gyúgyantát adagolnak (fenol-
ól bázisú), s ezzel biztosítják a fa-
lemez vizállóságát. Ez a műgyanta
ppanaposított állapotban sósavval vagy
savval történő kicsapataása után
ncsésen helyezkedik el a rostokon. A
tt présnél a szemcsék megolvadnak,
d kihűlés után végérvényesen meg-
nednek, illetőleg megmerevednek. A
ez így vízhatlanná válik.

farostlemez további kimunkálása
szegélyen történik. Vízszintes hengerek

végtelen szitát vezetnek, amelynek felső
lapjára egyenletesen ráfolylak a pép. A
szita elején az anyag százszoros víztar-
talmú. Ez azonban az első szakaszban
a saját súlyánál fogva elfolyik, a to-
vábbiakban pedig szívással segítik a víz-
telenítést mindaddig, amíg az anyag kb.
30 százalékgig meg nem szárad. Ebben az
állapotban körkészek szélezzik le és ha-
ránt irányban méretre levágják a leme-
zeket, amelyeket forgóhengeres regisz-
terállvány továbbít a fűtőprések alá. Itt
a lemezek alatt szitaszövet van, a felső
forró présalappal. Ezzel az eljárással a
teljes kiszáradás és kihűlés után a le-
mez fényessé válik. A présben egyszerre
kb. 20 lemezt helyeznek el, s kb. 10—12
légkör nyomással szárítják itt ki az
anyagokat. Az eljárás kb. 30 percig tart,
utána a falemezek az ún. klimatizáló
kamrába kerülnek. Ebben először 100
százalékgig kiszárítják, majd 6 százalé-
ban elnedvesítik, hogy a használat során
a lapok ne vetemedjenek meg. A kon-
dicionált lemezeket a szárító kamrából
szállítókoscsikkal a szélező fűrészekhez
viszik, majd a méretvágás után a kész-
áru-raktárba helyezik el.

Néhány tűzrendészeti szempont

Az üzemeltetés első és második része
sok tekintetben hasonló a papírgyártás
feldolgozásához. A nyersanyagraktáro-
zás, a felaprítás és a bontás úgyszólván
ugyanolyan a papírgyárban is, s a le-
mezelőállítás is olyan körülmények kö-
zött folyik, mint ahogy azt a papírgyár-
gyárban láthatjuk. Megállapíthatjuk te-
hát, hogy *a raktárakban és a faapríték
előállításánál a tűzveszély is ugyanolyan
mértékű, mint a papírgyár-raktárban.* Az
aprításnál, a hulladék kezelésénél ügyel-
nünk kell arra, hogy az ne szennyeződ-
jön, mert ha olajosan kerül az üzemi
tárolóhelyre, a fűrészpóros rakásokban
esetleg öngyulladás keletkezhet. A vizes
rész után a lemezlapok teljes szárítása,
leszélezése és darabokra vágása során a
faáru-üzemben ismert állapotok vannak.
Az üzemnek ez a szakasza a második
tűzveszélyességi csoportba tartozik.

A készanyagot — a papírbálákhoz ha-
sonlóan — alacsony számolyokon moz-
gatják, villástargoncaemelőkkel szállít-
ják. A lemezek mérete általában 1,25x
2,50 m. Ezeket a viszonylag nagy leme-
zeket élükre állítva továbbítják.

Igen lényeges tudnivaló, hogy gyakor-
latilag az *üzemeltetésnél melléktermék-
nem keletkezik.* A különböző osztályo-
zásoknál fennmaradó hulladékokat és
apró anyagokat ismét utánaprítják, után-
őrlik, és ez a körfolyamat addig folyta-
tódik, amíg az anyag megfelelő a lap el-
készítéséhez.

Egy középüzem napi nyersanyagszük-
séglete kb. 3 vagon fa, illetőleg egyéb
más rostos anyag.



Hasábták „szecskázása”

A készlemezek méretre vágásánál ke-
letkezett hulladék jelenleg az anyag ba-
kelizált volta miatt a játék- és díszmű-
ipar-üzemekbe kerül, mert a műgyanta
kivonatolása eléggé bonyolult, enélkül
pedig nem lehet ismételtlen felhasználni.
Előfordulhat azonban, hogy a technikai
fejlődés során ezt a hulladékot is itt dol-
gozzák fel. Ebben az esetben a raktáro-
zás szempontjaira is számítanunk kell.

Az üzemeltetésnél sok víz szükséges.
(A napi vízfogyasztás kb. 3000 m³.) Ez-
zel a mennyiséggel a tűzvédelem számá-
ra is biztosíthatjuk a vízkészletet.

Igen fontos adat még, hogy a sok
nyersanyag miatt a telep nagy kiterje-
désű. Ezt a körülményt a tűzfigyelő szol-
gálat megszervezésénél kell számításba
vennünk.

Az ismertett megismertették a tűzen-
dészeti szakértők megismerhették a fa-
rostlemez előállításának azokat a részle-
teit és adatait, amelyek a megelőzés
szempontjából a szükséges előírások
megállapításához jól felhasználhatók. Ne
felejtjük el, hogy ezek az üzemek igen
fontos termelőhelyei lesznek népgazda-
ságunknak, ennélfogva telepítésük és
építésük alkalmával a tűzvédelmi köve-
telményeket úgy kell megállapítanunk,
hogy a fejlődés során ne keletkezzen
szüfoeltság vagy egyéb más zavar, amely
miatt az engedélyező hatóságok elhárít-
hatatlan akadályok elé kerülhetnének.

A „szecskázott” faforgács



Irányelvek A TARTÁLYOS GÉPJÁRMŰFECSKENDŐK felhasználásához

A „Magyar Tűzoltó” februári számában összefoglaltuk, hogy a megyei nagy tüzek oltásának ellenőrző gyakorlatain milyen eredményeket és hiányosságokat tapasztaltunk. A felsoroltak mellett különösen a tartályos gépjárműfecsken-dők felhasználása területén van sok kiküszöbölni való, azért most ezzel a kérdéssel foglalkozunk.

A „Gyakorlati Szabályzat” függeléke leszögezi: „Tartá-lyos gépjárműfecsken-dők szerelésekor a tartályban levő vizet kell elsősorban felhasználni a tűz oltására.” Ezzel kapcsola-tosan nagyon különbözők voltak a vélemények. Sokan nem látták tisztán a dolog lényegét: a másodpercekért folyó har-cot a sugárral való azonnali beavatkozással — így ezt el is hanyagolták. Az utóbbi időben viszont örömmel tapasztal-tuk, hogy parancsnokaink kezdenek megbarátkozni ezzel a gondolattal és a gyakorlatoknál, valamint a tűzeseteknél is egyre inkább felhasználják a tartályban levő vizet. Azonban azt is meg kell mondanunk, hogy az alkalmazás terén lénye-ges hiányosságok mutatkoztak, amelyeket feltétlenül ki kell javítani, különben visszaesnek a kezdeti eredmények. A gyako-rlati munka megjavítása érdekében éppen ezért néhány szerelési módozatot ismeretünk. Mielőtt azonban az ismer-tetésre rátérnénk, meg kell jegyeznünk, hogy 1 + 7 fővel rendelkező tartályos gépjárműfecsken-dőt veszünk alapul és azt a körülményt, hogy a tűz színhelyére egy raj érkezik, továbbá azt, amikor egyszerre két raj avatkozik be. Arról sem szabad megfeledkeznünk, hogy különbséget kell tennünk aközött, hogy a tűznél vízforrást veszünk-e igénybe a tar-tályos gépjárműfecsken-dővel, vagy sem. Erre vonatkozólag nem adhatunk „receptet”, ezt a tűzoltás vezetőjének kell eldöntenie, mivel nincs két egyforma tűzeset, és a tenni-valókat mindig a helyi körülmények szabják meg. Az álta-lunk megadott szerelési módozatokat, irányelveket és azok vala-melyikét körültekintően alkalmazva azonban — a gyakorlat tapasztalatai alapján — úgyszólván minden esetben ered-ményt érhetünk el.

A TARTÁLYOS GÉPJÁRMŰFECSKENDŐK FELHASZNÁLÁSA

1. Olyan esetben, amikor a tüzet azonnal jelezték, és rövid időn belül a helyszínen vagyunk, s a tűz nyilvánvalóan még nem terjedt el, célszerű, hogy a terjedés mielőbbi meg-akadályozására (a tűz eloltására) a tartály vizét felhasznál-juk. Amennyiben a tűzoltás vezetője úgy értékeli a helyze-tet, hogy a tartályban levő víz minden kétséget kizáróan e-légséges, akkor nem szükséges táplálást szerelni. Viszont lényeges, hogy az alapvezeték hossza minél rövidebb le-gyen, tehát a fecskendővel olyan közel kell állni a tűzhöz, hogy az alapvezeték lehetőleg egy motoros tömlőből álljon (1. ábra).

2. A következő szerelési mód arra az esetre vonatkozik, amikor csak egy tartályos gépjárműfecsken-dővel rendelke-zünk, s húzamosabb ideig sugárral kell dolgoznunk és a kö-zelben vízszerzési lehetőségeink vannak. Ilyen adottságok mellett a fecskendővel a vízforráshoz állva, az I. részleg su-

garat, ugyanebben az időben a második részleg pedig alap-zetékét szerel, tehát a tartályról azonnal be lehet avatkoz-ni. Miután a II. részleg befejezte az alapvezeték szerelését, a fecskendő táplálását biztosítja — tűzcsapról, medencéről s (2. ábra). A táplálás megszerelése után sor kerülhet a I. részleg sugárral való munkára, illetve a 3. sugárral való munkára.

3. Városi viszonylatban többször előfordul, hogy a színhelyétől 60—80 m-re tűzcsapot találunk. Ilyen kör-ülmények között akkor lesz a legrövidebb időn belül műkö-dő sugár, ha fecskendővel minél közelebb állunk a tűzhöz, s a I. részleg sugárat, a II. részleg pedig alapvezetékét sze-rel. Mivel a fecskendővel közel állunk a tűzhöz, kevés lesz a vízvesztés, és a sugár rövid időn belül működni fog. A

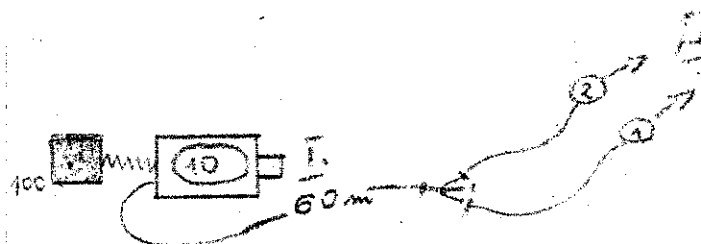
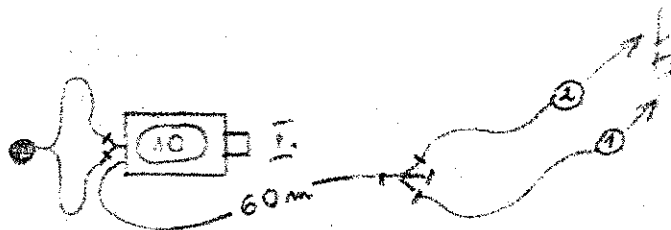

2. ábra. A tartályvíz hasznosítása és vízforrás-igénybevétele

a tartályba levő víz elfogy (5—8 perc alatt), a II. részleg van ideje megszerelni a táplálást kézi vagy kerekcsapról (3. ábra). Természetesen az ilyen módon való beavatkozás csak akkor vezet eredményre, ha a tűzcsapban legalább 2 atm. nyomás van.

4. Megtörténik, hogy a vízforrás távol, de a fecske-maximális igénybevételének határán belül van, másik fecskendőre viszont rövid időn belül nem számíthatunk, úgy-akkor döntő jelentőségű a sugárral való azonnali beavatkozás, mert kifejlődött tüzzel állunk szemben. Ilyenkor a célszerű szerelési mód a következő: A fecskendővel a tűzhez minél közelebb kell megállnunk, s az első részleg sugárat a második részleg pedig alapvezetékét szerel. Miután az I. részleg beavatkozott, a II. részleg a fecskendőtől a vízforrás-igénybevétele megszereli az alapvezetékét (4. ábra).

Amikor a tartályból elfogyott a víz, a fecskendő vizet a rásra áll, a II. részleg megszereli a táplálást, a kapcsolókat összekapcsolják és folytatódik a sugárral való munka. Ilyen módon elérjük, hogy a sugár lényegesen hamarabb működni és bár a vízforrásra való átállás idővesztéssel jár, mégis előnyös, mert az 5—8 perces munka a tűz-terjedés megakadályozása szempontjából vagy éppen robbanásvesztély elkerülése végett nagyon lényeges. Ellenkezes esetben az ábra szerinti 220 m-es alapvezeték megszerelése bármilyen gyorsan is történik, a terjedés vagy a robbanás

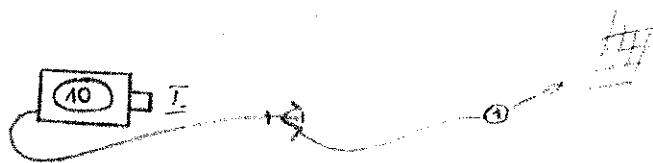

1. ábra. A tartályvíz hasznosítása

előzése céljából késedelmes lehet, és az általunk szállított vizet sem hasznosítottuk.

5. *Előfordul, hogy az egység a megérkezéskor kifejlesztéssel áll szemben, amikor nyilvánvalóan több sugárhuzamos ideig kell dolgoznia és a vízforrás szintén megszűnik. Ez alkalommal legcélszerűbb azonnal vízforrásra állni. Az első részleg sugarat, a második részleg alapvezet szerel, majd pedig táplálást (5. ábra). A gépkezelő, a II/1-es „Osztó kész!” figyelmeztetést adott, kezdje a vízadást. Nagy távolság esetén a tartály vizével nem szűnik, hogy sokáig fog működni a sugár, mégis a tömlő-*

telenítjük és utána a szokásos módon történik a munkavégzés. A fecskendő tartályán kívül egyéb olyan tartály is alkalmas a célra, amely legalább 4–500 liter űrtartalmú.

A 6. és 7. ábrával szemléltetett szerelést megfelelő mennyiségű tömlő esetén kétvezetékes szereléssel is végre hajthatjuk, de ebben az esetben a távolság — mint ismeretes — a négyzeresére növekszik. A kétvezetékes szerelés egy fecskendőnél is megoldható, ha ehhez tömlő áll rendelkezésünkre (8. ábra). Ennek a módszernek előnye, hogy a később riasztott egységek megérkezéséig nagy távolságról is tudunk dolgozni, valamint az, hogy fecskendőt helyezhetünk tartalékba.

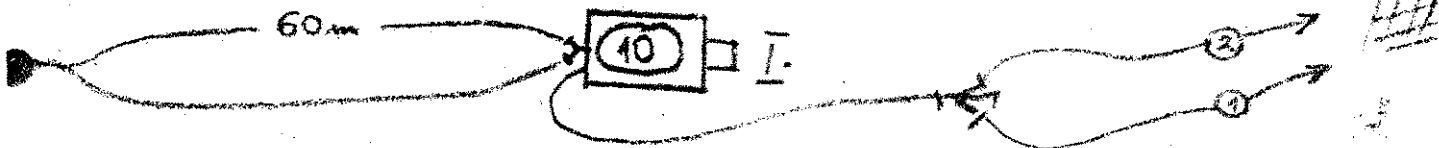

3. ábra. A tartályvíz hasznosítása és a távolabb levő tűzcsap igénybevétele

ték vízzel való feltöltése szempontjából is előnyös a víz használása.

6. *A beavatkozást és a folyamatos munkavégzést lényegesen megkönnyíti, ha egy időben két fecskendő érkezik a színhelyére. Amennyiben a nagy távolság miatt a fecskendőkkel nem lehet külön-külön vízforrásra állni, akkor a lyos gépjárműfecskendő a tűzhöz minél közelebb áll meg, ahol az I. részleg sugarat, míg a II. részleg alapvezeték szerel. Beavatkozás után a II. részleg táplálóvezeték fektet a vízforrás felé. Ezzel egy időben a 2. fecskendő vízforrásra állás után táplálóvezetékét kell szerelni az*

Előfordul, hogy semmilyen lehetőségünk nincs arra, hogy tömlővezetékkel végrehajtsuk a távolsági vízszállítást. Ilyenkor nem marad más hátra, mint az, hogy a tartályos gépjárműfecskendő ingajárát megoldással vizet szállít a tűz színhelyére.

A tartályos gépjárműfecskendőkről szólva, azt is meg kell jegyeznünk, hogy a gépkezelők helyesen teszik — amennyiben a gépjárműfecskendő tartálya bármilyen okból kifolyólag kiürül —, hogy vízforrásra állás után munkavégzés közben azt a lehetőségtől függően minél előbb igyekeznek vízzel feltölteni.

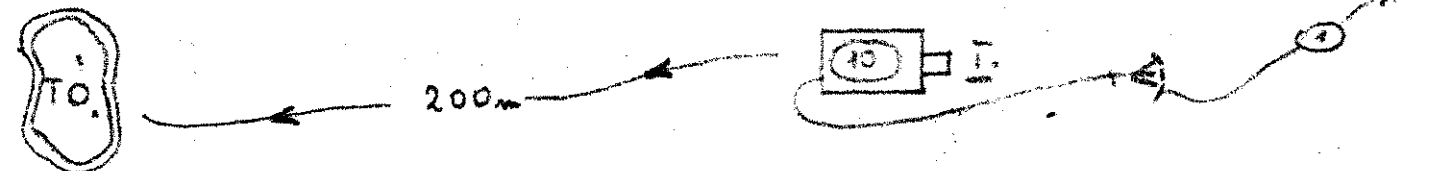

a. A tartályvíz hasznosítása és az alapvezeték szerelése a vízforrás felé (a tömlővezetéken levő nyíl mindig a szerelés irányát jelzi)

fecskendő irányában (6. ábra). A táplálóvezeték kiépítése a kapocspárokat össze kell kapcsolni és a tűz oltását sugárral is folytatni lehet. Ez az eset akkor is, amikor tartályos gépjárműfecskendővel indulunk a tűzhöz, és ott targoncát viszünk magunkkal.

Távolsági vízszállításakor célszerű, ha a szállított vizet a tűz színhelyére helyett a tartályos gépjárműfecskendő lyába vezetjük. Ez esetben meg kell szerelni a 4 darab tömlőt és azt a fecskendő saját tartályába vissza kell tenni (7. ábra). Ilyenkor a szivattyút, a szivótömlőt lég-

A megyei nagy tüzek oltásának ellenőrző gyakorlatain tapasztaltuk azt is, hogy a távolsági vízszállítás alkalmával végzett szerelések több esetben sokáig tartottak. Ennek egyik oka az volt, hogy a kiadott parancs nem volt konkrét, vagyis a parancsnok nem határozta meg pontosan a szerelés módját. Így például Tolna megyében is előfordult, hogy tekerestömlővel szereltek alapvezetékét (kerten keresztül), amikor kéziorsóval is végre lehetett volna hajtani ugyanazt. Ez esetben a kiadott parancs: „Alapvezetékét szerelj kéziorsóval!” stb.

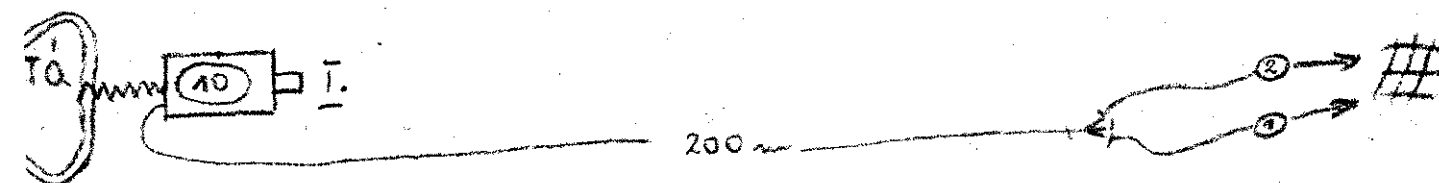

5. ábra. A tartályos gépjárműfecskendő felhasználása vízforrás igénybevételekor

A szerelési idő elhúzódnának másik oka az volt, hogy parancsnokaink nem gazdálkodnak megfelelően a beosztottak fizikai erejével. Számtalan esetben feleslegesen cipelik, futnak a tömlővel, vagy egyéb felszereléssel, s egy-kettőre kifáradnak a beosztottak és azután lassabban mozognak. Félreértés ne essék, van javítani való a beosztottak mozgása terén, viszont igen sokszor a helytelen utasításokkal a parancsnokok maguk is hozzájárultak a késedelmes szereléshez. Mostanában szinte „divattá” vált, hogy távolsági vízszállítás-kor az a fecskendő, amelyik a vízforráshoz áll, mindent magával visz és a tömlőket s az egyéb felszereléseket több

hid, amelynek elkészítése igen egyszerű és használatos. Sajnos, ennek ellenére sem igen találtunk vidékekre, ha minden egység készítené egy-egy készletet, a lehetőség mindenütt megvan.

Még egy dologgal kell foglalkoznunk, mégpedig hogy vízzel tartott gyakorlatok alkalmával még véle sem szabad előfordulnia annak, ami egy esetben megtörténhet, hogy a malomban vízzel akartak dolgozni. Szerencsére lenőrzést végző egyik elvtárs még idejében észrevette a szándékot és elzárta az épületen kívül elhelyezett csapot. Jegyezzük meg tehát, hogy épületen belüli gyakorlatok



6. ábra. Tartályos gépjárműfecskendő és kismotorfecskendő egy időben való alkalmazásakor lehetőleg a nagyobb teljesítőképességű fecskendőt kell a vízforráshoz állítani

száz méterről kell visszavinni a tűzhöz. Az a helyes, ha az adott távolság megfelelő szakaszán a fecskendőről levesszük a tömlőket és a szükséges felszereléseket, s a beosztottak egy része ott marad és megkezdi a szerelést. Ezzel elkerüljük, vagy legalább is csökkentjük a felszereléssel való felesleges futkárózást, s így a szerelés ideje lényegesen rövidebb lesz.

A tömlővezeték (alapvezeték) igen sokszor úttesten kell átvinni. Meg kell mondanunk, hogy a lehetőségeket nagyon sokszor nem használják ki. Heves megyében például előfordult, hogy nem lett volna szükség a tömlővezeték út-

mával soha ne dolgozzunk vízzel. Az azonban helyes, amikor a sugárvezető az épületen belül elfoglalta a helyét, illetve valamennyi sugár az utasításnak megfelelő munkába állt, a tűzoltóság vezetője vagy az ellenőrzést végző tiszt a támadási terven megjelöli a sugarak helyét és minden belsőleg szerelt sugarat épületen kívül vízre kötdet. Ez nagyon fontos, mert csak így győződhetünk a felszerelések és gépjárműfecskendők jószágáról, valamint is, hogy egy-egy fecskendőt teljesítőképességének megfelelően használják-e fel. Előfordult például, hogy 1000 fecskendőről 1400 liter vizet „akartak” a tűzre juttatni

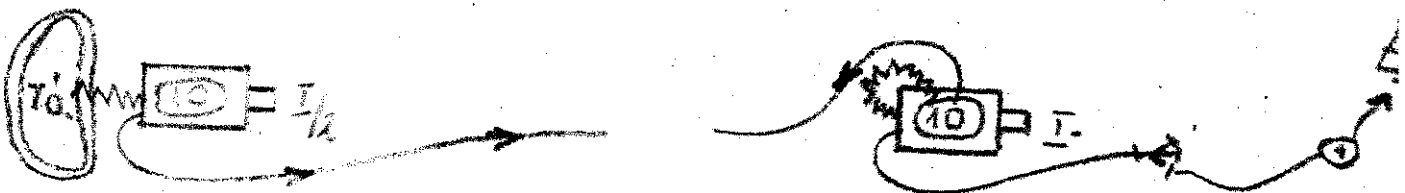

7. ábra. Távolsági vízszállítás szívótömlő felhasználásával

testen való átvezetésére, ha egy kicsit figyelmesebben szerelnének. Az átvezetés helyétől néhány száz méterre volt ugyanis vízlevezető csatorna (melyben nem volt víz) a műút alatt, tehát ott lett volna célszerű a tömlővezeték megszerelni. Ezáltal elkerülhették volna a forgalom akadályozását, valamint azt is, hogy a tömlők megsérüljenek.

Ezzel kapcsolatosan felhívjuk az elvtársak figyelmét a „Magyar Tűzoltó”-ban ismertetett tömlőhid készítésére. Sok esetben ugyanis elkerülhetetlen a tömlő úttesten való átvezetése, és ilyenkor jó szolgálatot tesz az említett tömlő-

A tartályos gépjárműfecskendő felhasználására térve láthatjuk, hogy megfelelő módszerrel eredményes és gyorsabb tudjuk tenni a munkálatokat. A tűzeset különbözősége mellett az ismertetett módok eredményre vezetnek, amennyiben — a körülményektől függően — a legelőbbet választjuk ki közülük. Ennek viszont elengedhetetlen feltétele a szakmai tudás, a rátermettség, a következetesség és a határozottság. Ezeket a tulajdonságokat kell ezért fejlesztenünk, s akkor az elvi kérdések alapos és hozzásegít bennünket a jobb gyakorlati munkához.

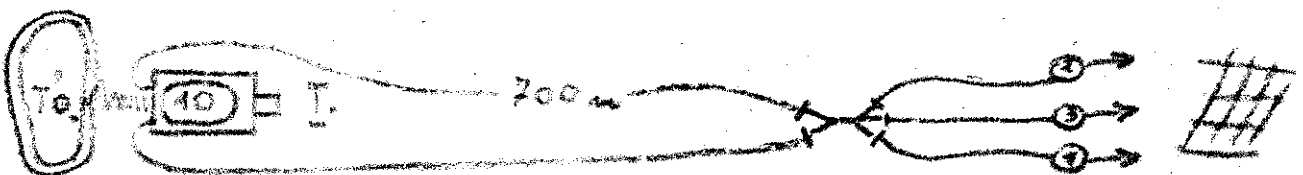

8. ábra. Kétvezetékes szerelés nagy távolság esetén

Ismerjük meg a TŰZOLTÓ MŰZEUMOT

(VI. FOLYTATÁS)

úzeumunk történeti részén
bb haladva, a hatodik be-
be érkezünk. Itt 1:4 arány-
kicsinyített szoborba ön-
jelenet az ún. „vésvonát”
készt örökíti meg.

ty, a század elejéről származ-
máintából láthatjuk a vésv-
it leemelhető fecskendőjé-
metszetét és működését. A
útyúk mozgatói irányát és
z útját nyílaik jelzik. A tan-
a dugattyúnak mozgatósa-
a szelepek nyitnak, illetve

széles körben használatos
állító lejtők változatos tí-
ből a három legjellemzőb-
fényképek mutatják be. Egy
s két különböző vas lejtőt
atunk s fényképeken, me-
500—600 liter víz készén-
m tartására alkalmasak.

gyanított egy *Walser-gyárt-
yú mankófecskendőt is ki-
otunk. A mankófecskendő
útyús szivattyújának telje-
énye percnként 15—20 li-
Légkazánja révén egyenle-
sugarat adott. Különösen
árakban tartották készen-
m, ahol a kézi tűzoltó ké-
skéket pótolta. Használatát
zal szemléltetjük: rendsze-
vödörbe állítva működét-*

l tűzoltó gyakran kerül
n helyzetbe, amikor ember-
ának elsősegélyt kell nyúj-
z, sőt életét kell megmen-
z” — ovashatjuk a „Pul-
r”-t bemutató emelvény
alán. Rendkívül fontos,
a tűzoltók elsősegélynyúj-
anfolyamot végezzenek. Lá-
tónik káreseteknél készült
ábleken láthatjuk, hogy a
ltó — nem egyszer élete
áztatásával — hogyan
kszik megmenteni a bajba
ltaikat. Az egyik képen a
ltók bekötözik a sérültet,
itt földbeomlásnál meg-
fűlik a földmunkást vagy
n a villamos alá került
nt emelik ki.

1914 előtti műszaki felké-
ség taglalását a szénsaj-
villamos üzemű szerek ismér-
sével kezdtük. 1908-ban a
pesti tűzoltóság elektro-
il gőzfecskendőt kapott.
ben a fővárosi tűzoltóság-
elektromos autóra szerelt
savfecskendője is volt, me-
később benzinüzeműre ala-
áltak át.

ben az időben a tűzoltósá-
járműveit a zavartalan vo-
s biztosítása érdekében
A harangok erős hangjáról
patóink a kiállított példány
kongatásával győződhetnek

gőzüzemet tehát — a fecsk-
lőgépezetek terén — a villa-

mos erő kiszorította. Azonban
e villamos üzem sem volt hosz-
szú életű, mivel a benzinmoto-
rok már az 1900-as évek elején
megkezdtek térhódításukat.

Európában a budapesti tűz-
oltóság kapott először magánjá-
ró benzinmotoros fecskendőt
1903-ban. Kezdetlegességére
jellemző pl., hogy 15 lóerős mo-
torja volt, amely óránként 20
kilométeres sebesség elérésére
és percnként 500 liter víz ki-
vetésére képesítette.

Hazánkban a lóvontatású
benzinmotoros fecskendők ha-
manabb terjedtek el, mint a
gépkocsik. Szeged 1904-ben,
Ujpest és Debrecen 1908-ban
szerzett be lóvontatású benzin-
motoros fecskendőket. Ezek
még dugattyús szivattyúkkal
voltak ellátva. A szivattyúk
percnként kb. 160 fordulatot
tettek. A szegedi szert eredet-
ben is láthatjuk látogatónk. Er-
dekessége az, hogy a benzin-
motor nagy fordulatszámát
mindössze egyetlen hatalmas
méretű fogaskerék-áttétellel
csökkentették le.

A Csonka-gyár által 1902-ben
a tűzoltó fecskendők meghajtá-
sára konstruált és készített két-
hengeres benzinmotor egyik első
példányát szintén eredetben ál-
lítottuk ki.

Ugyancsak eredetben mutat-
juk be a Rag-szivattyút is.
Szerkezete, mivel külső részét
felmetsztették, jól szemre ve-
hető. Ezt a szivattyút évszázadunk
elején Ausztriában kezdték
gyártani. A dugattyús szivaty-
tyúkhöz viszonyítva nagy elő-
nye, hogy a gyorsforgású moto-
rokkal közvetlenül kapcsolható
és emellett biztos szívóképessé-
gű. Köpforgó dugattyúja válto-
zó térfogatú létesítésével, to-
lattyúk és homnyok segítségével
szivott, illetve nyomott. A
centrifugái szivattyú egyszerűbb
és előnyösebb szerkezete révén
kiszorította.

A vízszedés szokásos módjai-
nak rövid ismertetésével is itt
foglalkozunk. Jól tudjuk, hogy
ha az oltóvíz hiányzik, mitsem
ér a legnagyobb technikai fel-
készültség sem. Magasnyomású
vízvezeték, víztároló, de leg-
alább kúthálózat — a tűz meg-
fékezésének első feltétele. A
tűzoltói vízcsapok alkalmazása
a vízcsőhálózatban, a XIX. szá-
zad vívmánya. A föld alatti és
a föld feletti tűzcsapok egy-
aránt elterjedtek. Ezek megje-
lölése kezdetben más-más mó-
don történt. A bemutatott any-
got néhány régi tűzcsapjelző
tábla, egy ún. bajonettáras föld
alatti tűzcsap és egy régi típusú
állóváncsós teszt szemlélete-
sebbé.

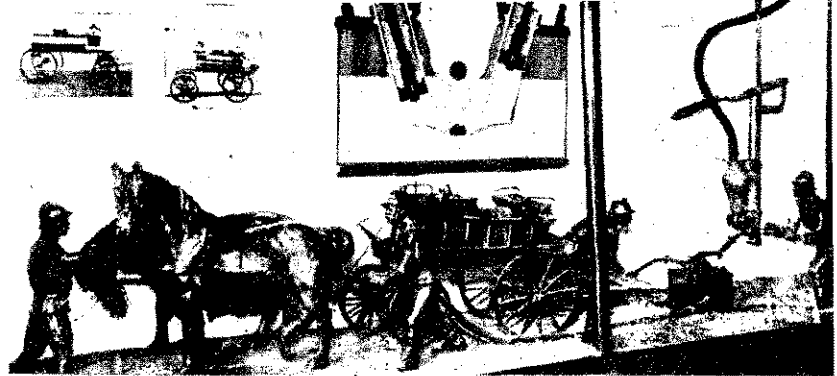

„Vésvonát” és a mozdonyfecskendő metszete

A korszerű tűzjelzés kezdeti
próbálkozásával is ebben a te-
remben találkozhatunk. Ezen a
térben a Morse-féle táviró felta-
lálása hozott először újszerűt.
1870-ben a budapesti tűzoltóság
a Halpíacon levő városházi
toronyórsséggel már Siemens-
féle betűtáviróval kötötték össze
— ennek a segítségével törté-
tént a híradás. 1874-ben a fővá-
rosban utcai tűzjelző állomások
felállítását tervezték. Kísérlet-
képpen 2 darabot fel is szerel-

nyomógomb benyomásával a
beépített óraszerkezet műkö-
désbe lépett és leadta pont-vo-
násból összeállított jeleit. A
tűzorségen a leadott jeleket a
vevő berendezés papírszalagra
írta. Ezeket a tűzjelzőket később
úgy fejlesztették tovább, hogy
nemcsak a tűz helyét, hanem
azt is jelezték, hogy kémény-,
tető-, szoba-, pince-, vagy szom-
szedtűz van-e.

A technikai fejlődés roham-
léptekkel haladt előre. 1840 tá-

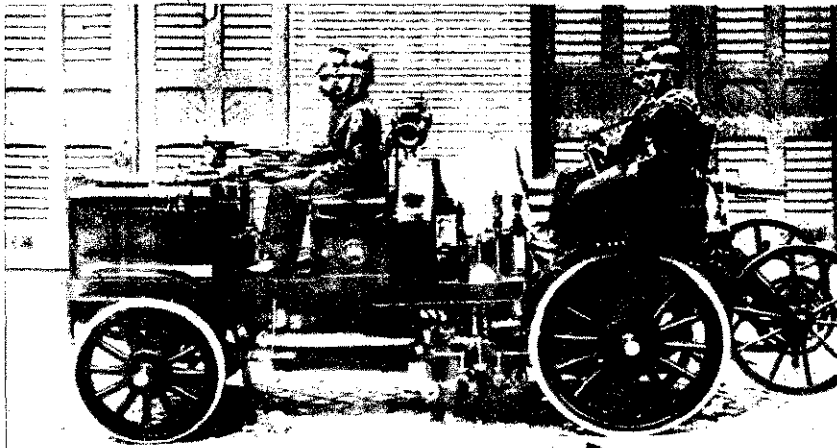

Az 1910-ben beszerzett „villanyfecskendő”

tek, azonban a telefon gyors-
ütemű fejlődése következtében
a hálózat kibővítésére már nem
került sor. Hazánkban egyedül
Nyíregyházán alkalmaztak ut-
cai tűzjelzőket. A jelzőkészülék
egy példányát szintén eredetben
kerül bemutatásra. Ez a tűzjel-
ző hálózat egyébként az első
világgháború alatti tömkefent.

Az 1870—80-as években az
üzemekből a Morse-elv alapján
működő Siemens-féle tűzjelző-
ket használták a tűzjelzés cél-
jára. A jelzőkészüléken levő

ján Pesten még a harangkongat-
ások számával jelezték, hogy
melyik városrészben támadt
tűz, 40 év múlva pedig már a
vidéki városainkban is tűzjelző
telefonhálózatokat létesítettek
(pl. 1882-ben Debrecen). Buda-
pesten a toronyórsség már 1884-
ben távbeszélőn jelentette a tü-
zet a laktanyába. Ennél a ké-
szüléktípusnál a beszélő nem
volt egybeépítve a hallgatóval
és egyszerre ketten hallgathat-
ták a közlést.

(Folytatjuk)

Régi tűzjelző berendezések

A korszerű tűzjelzés első
eszközei

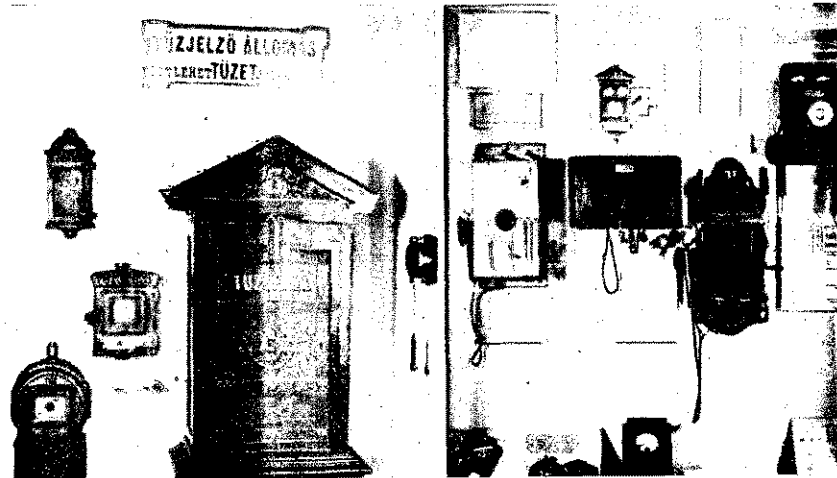

Lássanként a rádió is — mint új hírközlő eszköz — megfelelő helyet kap a tűzoltóság életében. Eddig a parancsnokság a legtöbb esetben nem tudta elérni a tűzrészeg elhagyó járművet. Városi bevetéseknél még lehetséges volt a távbeszélőn keresztül történő visszajelzés a káreset színhelyéről, azonban a városon kívül vagy vidéki körzetekben már alig lehetett összeköttetést létesíteni a központtal. Ha a helyzet felderítése után pl. újabb rajok vagy különleges gépjárművek kirendelése vált szükségessé, gyakran értékes időt veszítettek el a legközelebbi távbeszélő megkeresésével. Sokszor meg éppen ellenkező eset okozott gondot, mert pl. az eltűzött tűzjelzés következtében a szükségénél több erő vonult ki, így a röviddel később beérkező pontos jelzés alapján már nem lehetett visszarendelni a kivonult gépjárműveket.

A rádióberendezés szervezeti felépítése

A tűzoltóság hírközlését jellemző hiányosság a korszerű drótnélküli híradástechnika segítségével megszűnik. Ugyanis a rádió vonulás közben és a tűz színhelyéről egyaránt közvetlen beszédösszeköttetést biztosít a parancsnokság és a gépjárműfecskeendők között.

A tűzoltósági rádióberendezés szervezeti felépítését az 1. ábra szemlélteti. A gépjárműfecskeendők — bármely parancsnoksághoz tartoznak is — itt egy közös — a beszélgetéseket közvetítő parancsnokság alatt állanak. A parancsnokság utasítására több jármű közvetlen összeköttetést létesíthet egymással. Ezt az adás-vételi módot — miután kivételesen nem parancsnokságon keresztül történik — „KK-összeköttetésnek” (kocsitól kocsig) nevezzük. Ez a módszer főként akkor előnyös, ha a járművek egy csoportja a parancsnoksági adó hatótávolságán kívül van. A KK-összeköttetés — amely természetesen a vezetékes távbeszélőnél egyáltalán nem lehetséges — különösen a katasztrófáknál történő bevetésnél bizonyul előnyösnek. A bevetés parancsnoka ugyanis a különböző bevetési helyekről háladéktalanul tájékoztatást kap a helyzet megváltozásáról és a mozgó parancsnokságon keresztül közölheti a szükséges parancsokat. Erre a célra rádióval felszerelt gépjárműfecskeendők vagy külön híradókocsi áll rendelkezésre, s a többi jármű rádióösszeköttetését is az irányítja.

A rádióberendezés hatótávolsága

A rádióberendezések ultrarövid hullámmal működnek. Működési elvük azonos az ultrarövid hullámú műsorszóró rádióéval, csupán az antennákat polarizálják függőlegesen (az antenna függőlegesen áll).

A rádióberendezés hatótávolsága a terep sajátosságaitól függően 10—15 km. Két állomás közötti látási összeköttetés és különösen kedvező időjárási viszonyok esetén ugyan jelentősen nagyobb távolságok is áthidalhatók, erre azonban nem bízhatjuk magunkat. A műsorszóró rádióhoz viszonyított csekélyebb távolság oka egyrészt az, hogy a parancsnokság és a járművek antennája alacsonyabban van a talajszint felett, mint a műsorszóró berendezéseknél, másrészt pedig a rádióberendezések adási teljesítménye is viszonylag kisebb. Mert amíg pl. az ultrarövid hullámú rádióberendezések teljesítménye 10—100 kilowatt, addig az ún. adó-vevő berendezések mindössze 10 watt teljesítményűek. Ez viszont azért szükséges, hogy súlyának és méreteinek megfelelően elhelyezhető legyen a gépjárműben. Rendszerint a parancsnokságnak is 10 wattos berendezése van, ha azonban különösen nagy körzetet kell ellátnia, úgy 100 wattos berendezéssel is felszerelhető.

Frekvenciacsatornák

A hullámhosszak elosztása igen nehéz problémára. Atlantic Cityben, az 1947-ben elfogadott nemzetközi frekvenciaelosztási terv szerint az ultrarövidhullámú tartományban a mozgó rádiószolgálat számára csak az alábbi két sáv áll rendelkezésre:

31,7...40,1 MHz, illetve 9,5...7 m,
70,0...87,7 MHz, illetve 4,0...3,5 m.

A gyakorlatban a második, (közvetlenül az ultrarövidhullámú műsorszóró sávot határoló 70,0...87,5 MHz sávot) használják. Ebben a frekvenciasávban ugyanis 175 frekvenciacsatornát lehet elhelyezni, azaz 175 parancsnokság működhetne anélkül, hogy rádióösszeköttetésben zavarná egymást. Miután azonban a tűzoltóság távolról sem az egyetlen részvevő a rádióösszeköttetésben, — a 175 csatornát sok egyéb szervvel is meg kell osztania. Ezért szükséges tehát a csatornák többszörös igénybevétele. S

miután itt már fennáll a kölcsonös zavarás veszélye, a p igazgatás alaposan átgondolt rendszer szerint meghatározott üzemi frekvenciát ad a rádiószolgálatoknak, s egyúttal a vevő berendezések hatótávolságát, illetve elsősorban ezek a teljesítményét is kénytelen korlátozni.

Az adó-vevő berendezések két típusa

A leírt technikai nehézségek memcsak az adó-vevő berendezések taktikai alkalmazását érintik közvetlenül, hanem két különböző típusú adó-vevő berendezés, és pedig: kétirányú (duplex) és váltott irányú berendezés gyártását is eredményezik. Mindezeknek vannak előnyei és hátrányai.

Az adó-vevő berendezéstől természetesen elsősorban a vezeték nélküli összeköttetést kívánunk, amely végső hatására nem különbözik a szokásos vezetékes távbeszélő összeköttetésétől, s a kezelésével megbízott személy sem veszi észre egyáltalán, hogy rádióon keresztül beszél.

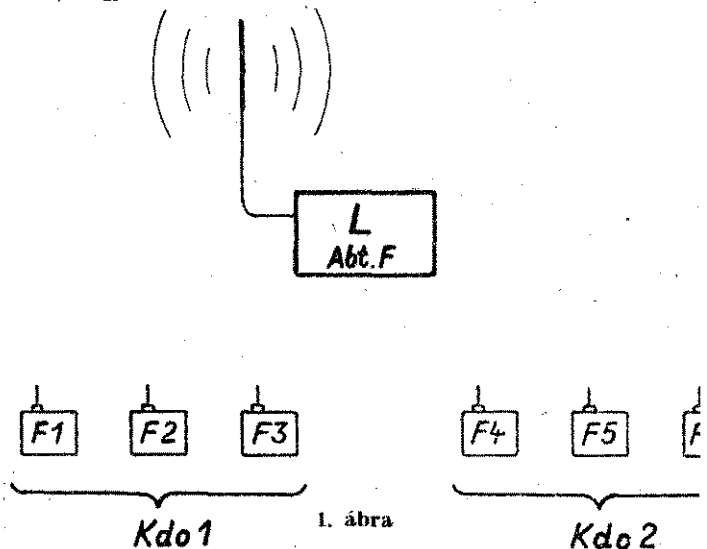

Az ilyen készülékhez két frekvencia szükséges: egy venciacsatorna az egyik irányban és egy másik az ellenirányban. S miután ezekenél a készülékeknel — a közönséges beszélőkhöz hasonlóan — egyidejűleg mindkét irányból létezik a beszélgetés — kétirányú berendezéseknak nevezzük. Eppen ez az előny teszi lehetővé, hogy a rádióon folytatott beszélgetés minden további nélkül a vezetékes távbeszélő hálal is bevezethető.

Taktikai előnyeivel szemben azonban az a hátránya, egy beszélgetésre két frekvenciacsatornát kell elfoglalni amnyit jelent, hogy pl. a 175 csatorna ellenére is csak összesen 87 összeköttetés létesíthető. Ezért az ipar olyan berendezés kifejlesztésén fáradozott, amely a 175 csatorna teljes kihasználása céljából egy frekvenciacsatornában kétirányú beszélgetés lehetővé. Itt azonban mindig csak az egyik fél beszél addig a másiknak „vételeire kell állania”. S miután csak felbeszélhetnek, az ilyen berendezéseket váltott irányúnak nevezzük.

Érthető tehát, hogy — a vezetékhöz kötött távbeszélő ellenétben — a váltott irányú összeköttetésnél különleges szédfigyelem szükséges, s éppen ezért nem lehetséges, ha beszélgetést minden további nélkül átvezessük a rádióhálalól a távbeszélőhálózatba. A vételről adásra történő átkelés különleges beszélőváltó segítségével történik, amelyet addig lenyomva kell tartanunk, ameddig beszélni akarunk másik felet hívással kell felszólítani a beszélőre. Miután a váltott irányú beszélgetésnél nincs lehetőségük a v kérdezésre, néhány mondat után mindig meg kell kérni, hogy mindent megértettek-e.

Egy parancsnokságról tetszés szerinti számú gépjárműfecskeendőt el lehet látni, amelyek eltérő hívószámokkal különböztethetők meg egymástól. A kivonuló járművek azonnal kapcsolóznak és a vonulás alatt, valamint a bevetési hely amennyiben számukkal hívják őket — mindig készen állnak a parancsnokság utasításainak felvételére, továbbá a parancsnokság és a többi jármű között folyó beszélgetéseket is hallják. Ha pl. az egyik gépjárműfecskeendőről jelentést ad parancsnokságnak, akkor a jelentő először lenyomja a be

hívóbillentyűjét, a parancsnokság hívójelét adja, majd meg-
ia, amíg a parancsnokság fel-
ítja őt a beszédre.

KK-összeköttetésnél egyébként
sem zavarja meg a parancs-
sággal való szabályszerű ösz-
kötést, ha a parancsnokság
sólítja a gépjárműfecskeendő-
hogy lépjenek közvetlen ösz-
kötésbe egymással, mert
a járművek a szomszédos
ornán folytatják le beszélge-
iket, s ugyanazt a kitérő csat-
t használják abban az esetben is, ha a főcsatornában za-
keletkezik.

Katasztrófáknál történő bevetéseknél gyakran különböző
zetékből érkeznek járművek. Az adó-vevővel felszerelt jár-
vek azonban csak úgy tudják megérteni egymást, ha üzemi
cvenciájuk azonos; egyéb esetben a parancsnokság számára
őn híradókocsit kell biztosítani.

10 wattos váltott irányú berendezés leírása

Jelenleg a tűzoltóságnál a kétirányú berendezéseket alkal-
zzák. Igen valószínű azonban, hogy a jövőben a drezdai
őgyár által készített gazdaságosabb, váltott irányú berende-
eket használnák majd (2. és 3. ábra). A kétirányú berendezés
il eltérő részeire a cikk végén visszatérünk.

A gépjárműfecskeendőbe épített berendezést a 4. ábrán váz-
san láthatjuk. A gépjármű tetején levő antenna (1) adó- és
őantennaként működik. Ez függőleges vagy kissé meghajlít-
t, s a gépjármű tetejére rögzített rúdból áll. A kielégítő vétel
tosítása céljából az antennát — ha a jármű teteje nem fém-
készült — 1 m²-es bádoglemezre kell szerelni. Követelmény,
y az antenna szabadon álljon, s az elülső sárvédőre vagy ol-
t a motorfedélre szerelés tehát önként adódik. Az antenna
szúsága az üzemi frekvencia hullámhosszának egy negyede,
át a rendelkezésre bocsátott csatorna szerint 90—110 cm, és
yékolt nagyfrekvenciájú kábel köti össze a rádiókészülékkel.

Az adó-vevő készülék (2) három különböző, közös dobozatban
yvezett részből áll (lásd a 2. ábrát is). Baloldalt van az
arörvidhullámú adó, jobboldalt az ultrarövidhullámú vevő és
zében az áramellátó rész. A készülékben összesen 19 cső van.
ya 45 kg, mérete 560×350 mm. Mivel a készülékbe nem
itenek kezelő elemeket, az a gépjármű bármelyik alkal-
s részében elhelyezhető. A vonulás során fellépő lökéseket
mi ütőköző fogja fel.

A készülék kezelése külön kezelőtáblán (3) történik, ame-
t kis (220×55×110 mm) szekrényként a legénységi fülke ol-
falán, a rajparancsnok és a hívvevő között helyeznek el.
ben a szekrénykében egyesítették a készülék távműködtetésé-
z szükséges néhány kezelőelemet is. A berendezés ki- és be-
pcsolása biztonsági kiccsal történik, s így illetéktelenek nem
iják az állomást üzembe helyezni. A kezelőtábla egyik forgó-
pcsolója a hangerősség szabályozását, egy másik pedig a frek-
nciacsatorna váltását szolgálja. Összesen három csatorna ve-
tő igénybe. A kulcsos kapcsoló és a csatornkapcsoló között
n a hívóbillentyű. A berendezés felügyeletére ellenőrző lámpák
lgálnak.

A mikrotelefon (4) hajlékony összekötő zsinórral csatlakozik
kezelőtáblához. Ezt csupán a fogantyúba szerelt beszélőváltó
lönbözteti meg a közönséges távbeszélőhallgatótól, amellyel
készülék (2) alsó részén levő relé önműködően az adóra kap-
olja át az antennát, miután az rendes körülmények között a
vővel áll összeköttetésben.

A gépjárműben elhelyezett
ngszórón (5) keresztül a tűzoltó-
j minden tagja hallja a beszél-
téseket és a parancsnokság hí-
sát. Szükség esetén a hangos
vás ki is kapcsolható. A ké-
ülék alsó részében a hangos hí-
st külön vevő készüléket lehet
szerelni elektronikus műkö-
tési újjal, amelyhez csengőt
gy jelzőkürtöt lehet kapcsolni.
y a beérkező hívás akkor is
állható, ha a járműben senki
m tartózkodik.

Az áramellátás 12 V akku-
ulátorral (8) történik. A gép-
műfecskeendőbe épített akku-
ulátor azonban nem elegendő
rádiókészülék külön áramszük-

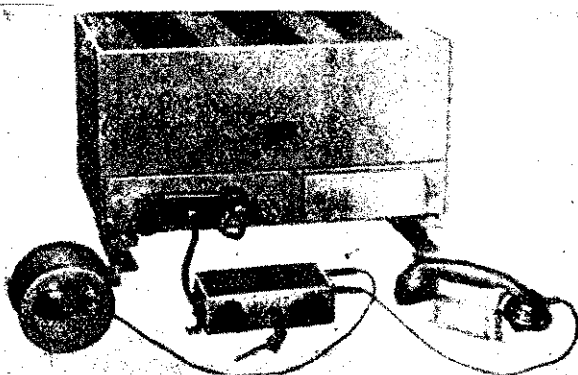

2. ábra

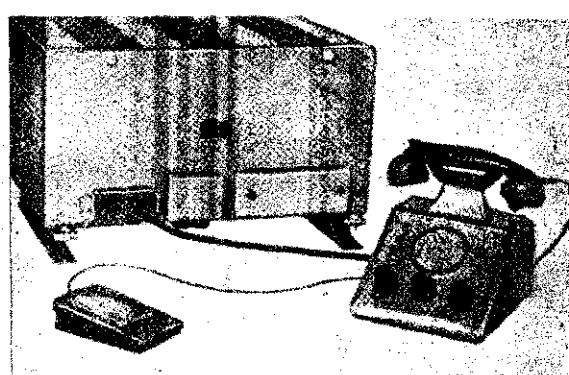

3. ábra

ségletére, ezért a rádiókészülékhez külön 12 V-os akkumulá-
tort használnak, amelynek súlya kb. 30 kg. Az akkumulátor
feltöltése a parancsnokság töltőállomásán történik. A csövek
fűtőfeszültségét közvetlenül veszi az akkumulátorból, míg az
anódfeszültséget az áramellátási részben elhelyezett egyforgó-
részes áramátalakító segítségével az akkumulátorból nyerik.

A parancsnokságon levő berendezés, amelynek vázlatát az
5. ábra mutatja, csak kevésbé különbözik a mozgó állorhástól. A
helyhez kötött berendezés a taktikai követelmények szerint
parancsnokságként vagy a járművekkel egyenjogú állomásként
műszaki változás nélkül is alkalmazható. Az adó-vevő készülék
(2) felépítése ugyanolyan, mint a járműben levő készüléké. Csú-
pán a középső, áramellátási részt szerelik úgy, hogy az közvet-
lenül csatlakoztatható a (váltóáramú) világítás hálózatába.

A gépjárműfecskeendőbe szerelt berendezés kezelőtábláján
levő kapcsolókat a helyhez kötött parancsnokságnál kezelőáll-
ványra (3) egyesítik és a járműben levő kulcsos kapcsolót a
kezelőállványon egy harmadik nyomógombbal helyettesítik, mert
a helyhez kötött berendezés más módon is megvédhető az ille-
téktelen használattól. A kezelőállványon van az egyben mikro-
font is szolgáló hangszóró. A beszélőváltó (4) lábkapcsolású, így
a kezelő mindkét keze szabad. Ha a zajos helyiségekben a be-
széd nehezen érthető, akkor a kezelőállványra mikrofont
lehet kapcsolni, s a hangszóró ezzel önműködően kikapcsol.

A helyhez kötött parancsnokság áramellátása váltóáramú
hálózatból (9) történik. A parancsnokság szükség-áramellátásra
szolgáló berendezéssel is rendelkezik arra az esetre, ha a háló-
zati áram megszakad. Ez egy 12 V akkumulátorból (6) és indító-
motorral (8) felszerelt áramátalakítóból (7) áll. A közönséges
üzemről a szükségáramú üzemre való átkapcsolás kiegészítő
áramellátó készülékkel (5) történik.

A parancsnokságot általában az ellátási körzet középpontjá-
ban rendezik be. Az antennát (1) lehetőleg magasan az épület
teteje fölé emelkedő árbocra szerelik. Az egyes készülékek kö-
zötti távolság azonban nem haladhat meg bizonyos maximális
távolságot. Az adó-vevő készüléktől az antennáig vezető kábel
nem lehet 25 m-nél hosszabb, a kezelőállvány és az adó-vevő
készülék közötti összekötő vezeték sem haladhatja meg a 30 m-t.

Végül meg kell még említeni, mennyiben különbözik a két-
irányú berendezés a váltott irányú berendezéstől. Külsőjében
csaknem ugyanaz. Csupán a parancsnokságon levő kezelőáll-
ványt szerelik fel kissé eltérően, hogy onnan a rádióhálózatból
a távbeszélőhálózatba és megfordítva is közvetíteni tudják a
beszélgetéseket. A beépített hangszóró helyén számválasztó tár-
csa van. Ezenkívül külön néhány billentyű a rádióhívásra, a
mellékállomások visszakeresésére stb., amelyek végeredmény-
ben a berendezés gyors és kényelmes kezelését teszik lehetővé.

(Megjelent az Unser Brandschutz 1957. novemberi számában.)

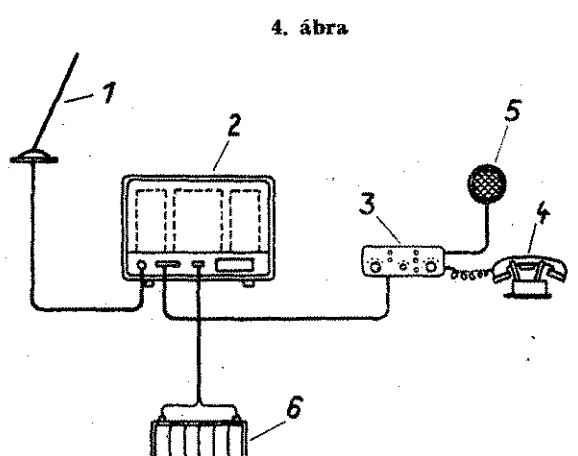

4. ábra

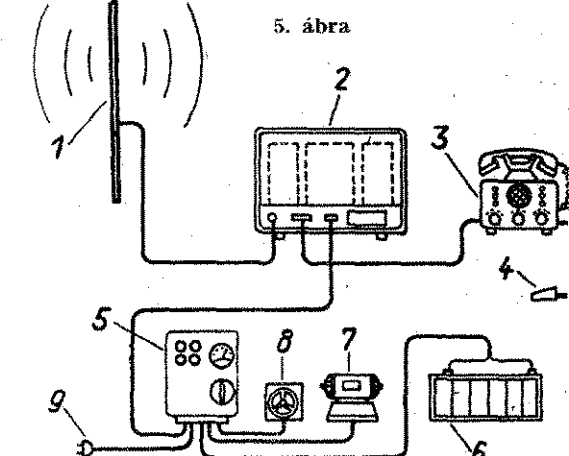

5. ábra



A kaposfüredi pártszervezet és tanács-VB által adományozott díszoklevél

Jubileumi ünnepség Kaposfüreden

Kaposfüred önkéntes tűzoltótestülete február 16-án ünnepelte fennállásának 50 éves jubileumát. A délután tartott ünnepségen a község lakosai zsúfolásig megtöltötték a kultúrház nagytermét. Ivanov alezredez elvtárs vezetésével megjelent a Kaposváron állomásozó szovjet egységek tisztí küldöttsége is.

Balázs József elvtárs, a községi tanács VB-elnöke megnyitó szavai után Boros Ferenc igazgatótanító a község dolgozói nevében üdvözölte a jubiláló testületet és további sok sikert kívánt áldozatos munkájukhoz. Ezután Gergely Ferenc, a testület részéről ismertette az elmúlt 50 év nevezetesebb tűzoltóvonalakozású eseményeit, s hangsúlyozta, hogy az elmúlt fél évszázad alatt a község lakossága sok segítséget adott a községi tűzoltóság munkájához. Gergely elvtárs kiemelte a párt, a kormány és a helyi tanács felbecsülhetetlen értékű támogatását, majd Fábics József párttitkár elvtárs átadta a párt és a tanács díszoklevelét a jubiláló testületnek.

Várszegi Gyula alezredez elvtárs a tűzrendészeti osztályparancsnokság, Labancz András főhadgy. elvtárs pedig a BM országos Tűzrendészeti Parancsnokság üdvözlését tolmácsolta.

Az ötven éves jubileum alkalmából a testület volt parancs-

Maza Lajos elvtársat a Tűzrendészeti Érem II. fokozatával tüntették ki



noka, Csepeli János és a jelenlegi parancsnok, Maza Lajos, belügyminiszteri kitüntetésben, számos tűzoltó pedig jutalomban, elismerésben részesült. Az ünnepséget családias hangulatú vacsora és reggelig tartó tánc követte.

Akinél a szó egyet jelent a tettel

Elnézem nyílt arcát és őszinte tekintetét. Az összefogásról beszél, arról, hogy a városi és a falusi dolgozóknak egy a célja — ugyanúgy egy a célja a községi és az állami tűzoltóknak is. A fejlődés mind nagyobb feladatok elé állít bennünket városos és falun egyaránt, és mi ennek a feladatnak maradéktalanul eleget akarunk tenni, hogy továbbra is eredményesen láthassuk el községünk és a környék szocialista szektorainak tűzvédelmét. Eppen ezért mindent elkövetünk, hogy testületünk minden tagja élvezze a község dolgozóinak megbecsülését. Hogy ezt a megbecsülést élvezik, azt nem is vitatjuk, hiszen elsősorban magát a parancsnokot, Halász Lajos elvtársat becsülik több éves becsületos munkájáért — nemcsak Poroszlón, hanem szerte a füzessabonyi járásban.

A megbecsülés nemcsak a tűzoltóparancsnoknak, hanem Halász Lajosnak, az embernek is szól, aki már hosszú évek óta a fejlődés híve és harcosa. A községben már évek óta ő a Hazafias Népfőnt elnöke, emellett járási tanács tagja és a községi tanács végrehajtó bizottságának tagja és végül — de nem utolsósorban — tűzoltóparancsnok.

— Sok a tisztségem — mondja —, de igyekszem eleget tenni valamennyinek. Az a jó, hogy vannak segítőitársaim, és jó az együttműködésünk a tanáccsal és a pártszervezettel egyaránt.

Mint pártonkívüli is igyekszik mindenben támogatni a párt munkáját. Magáról nem sokat beszél, sőt munkájáról is csak keveset. Azt nagy nehezen mégis megtudjuk tőle, hogy 1951-ben ő alapította az első ízt- és még nagyobb örömmel beszél arról, hogy az első parasztküldöttséggel kint járt a Szovjetunióban — a Kubán vidékén.

— Sokat tanultam, no meg, nem tudom elfelejteni a szebbnél szebb tájakat, meg a kedves vendégszeretetet — mondja.

Amikor megkérdezzük, hogy a sok funkció közül melyiket szereti legjobban, habozás nélkül válaszolja: a tűzoltóságot. Ez érthető is, hiszen 1921 óta van a testületnél, 1948 január óta pedig parancsnok.

— Olyanok vagyunk, mint egy nagy család — és már sorolja is a neveket közöttük elsőnek Mester Andrásé, aki 1911 óta tűzoltó, sőt fia meg az unokája is a testület lelkes tagja.

Beszél arról is, hogy a testület sok dicsőséget szerzett a községnek. Csak egyet fájjal, hogy a fiatalok nehezen jönnek a testületbe.

— Már pedig — mint mondja — nagyon hiányoznak, mert mi már bizony kiöregedtünk és kell az utánpótlás.

Hogy kell az utánpótlás, azt mi sem vitatjuk, de az öregedést, azt igen! Mert amíg Halász elvtárs ilyen fiatalos lelkesedéssel végzi a munkáját, addig nem sorolhatjuk az „öreg” emberek közé. No meg aztán nagy szültség van az ő tapasztalatára, hivatásszeretetére — iméghozzá nemcsak a tűzoltóságunk, hanem az egész falunak, sőt a járásnak is!

A tűzoltóélet eseményei

Főpróbán Eszteregnyén és Sandon

Az eszteregnyei testület tagjai — a régi rossz hagyománnyal szakítva — mostandóban már nem azon vitatkoznak, hogy melyik legyen a parancsnok, hanem értékkel egyestíve — színpaddá és nézőtérre alakították át a tűzoltó szertartat, próbateremmé és őrszobdát és számos, késő éjszakába nyúló estén nagy igyekezettel készülnek Szigligeti „A cigány” c. népszínművének bemutatására.

Bár azt szokták mondani, hogy akkor sikerül igazán az előadás, ha gyengén „megy” a főpróba, mégis úgy véljük, hogy egyáltalán nem kell féltelnünk az előadás sikerét, pedig már a főpróbán mindenki képességeit legjavára adta...

A szereplők közül ki kell emelnünk a cigányt alakító Benke Lajost és az Őrse szerepében jeleskedő Vajda Erzsébetet. De remélhetőleg nagy sikerük lesz a többieknek: Németh Máriaának, Kele Antalnak, Hoffmann Józsefnek, Várfi Erzsébetnek és Benke Géznak is, s a rendezés fáradságos munkáját végző Harangozó István, és az énekszámokat betanító Kosaras Pál pedagógus is méltán osztozhatnak majd a közönség elismerésében.

Sandon Heital Jenő örökszép verses vígjátékának: „A néma leventé”-nek előadására készülődnek a színjátszók. Mondanunk sem kell,

hogy nagy és igényes feladatra látkoznak, hiszen a verses szerbetanulása egyáltalán nem gyerekjáték. A közönség érdeklésére jellemző, hogy már a főbón is csaknem szüntelég megttette a kultúrtermet, s nagy nyördségét lelta a muzsikáló sorokban magirt, fordulások, vijátékban.

A szereptudást itt is hibátlan találtuk, s a sok jó alakítás kkülöndösen Horváth Margité é Máttyás király udvari bolormegszemélyesítő fiatal Berke Lámegjékedett ki. De ügyesek vna többiek is: az Agárdy Pétert kító Horváth Jenő, Zikisa Lóben Kovács Hajnó; Jekisa Ló mint Máttyás király; Bilicz Mómint Beatrix királyné és a b rútan komédiázó Tóth Pál. A tanítás gondos munkája a há rendező: Horváth Tibor, Zámbo bor és Csere Sándor községi rancsnok szorgalmát dicséri.

Jó lenne, ha a biztos szövegt bírtokában most már az egyes lenetek alaposabb kidolgozására dítának a fő hangsúlyt, mert eményünk szerint valamennyi reptőben még sok a „rejtett tó lék”, s ha ezt sikerül felsz hozni, úgy minden bizonyonny sok megérdemelt tapsot aratho igényes feladatra vállalkozó, te séges együttes.



„A cigány” próbája Eszteregnyén

INNEN — ONNAN

A Tolna megyei kendergyárak társadalmi tűzoltóságának nemrégiben megrendezett versenyén a 800 és 400 l/p-es kismotorfecskendő szerelésében a Tolnanémedi Kendergyár kérficsapata bizonyult a legjobbnak.

Pálhi község önkéntes tűzoltóságának kultúrsportja Molliere: „Fősvény” c. színdarabjának bemutatására készül.

A Keceli önkéntes tűzoltótestület ez év februárjáig 148 felnőtt és 50 ifjúsági tagot tartott nyilván. Ez a létszám a február 1-én megtartott vezetőségválasztás közgyűlés határozata alapján 13 fővel emelkedett. Figyelemreméltó, hogy Kecelen a Magyar Tűzoltó megrendelőinek száma 100-ra növekedett.

A bajlóségi önkéntes tűzoltótestület kultúrsportja január 2. Ágasegyházán vendégszerpeit.

Bejocgyertyán községi önkéntes tűzoltósága február 15-16-án r sikerrel mutatta be a János vi

Tűzoltózenekart szerveznek I vár községben. A szervezés álló zenekarnak már 14 tagja

A pecőli önkéntes tűzoltók réglben mutathák be az „Aras öregek” c. színdarabot. Április napban újabb színdarabbal kfnak a nagyközönség elé lépni.

Alkasztó község önkéntes tűzóságánál lelkes táncosport és zkar működik. Tervebe vették 40 tagú énekkar megalakítását

Nem volt könnyű, de sikerült

a könnyű önkéntes alapon működő tűzoltóságot kiadta, de megoldható — írja *Darvas István* tűzoltó. Kisújszállásról. S kijelentés helytállóságának bizalmát mindjárt idézi a tűzoltó önkéntes tűzoltó példáját.

esztendővel ezelőtt, szinte azonnal megszüntetésével őben alakult meg Kisújszálláson az önkéntes tűzoltó. Eleinte lassan, vontakodva, ment a munka. Sok nehézséggel és akadállyal kellett küzdeni, s bizony nem egyszerűen. Azonban nem adták fel, hanem szorgalmasan dolgoztak. S lelkiismeretes munkájuk eredménye is járt. Elejére szervezettel már meggyőződtek, hogy meg lehet csinálni a rendszert és ezzel az egységes a területfelelősi hálózatot is. A járási versenyen két csapattal (férfi és ifjú) indultak, és 1. és 2. helyezést értek el, nem szólván a járási versenyéről, ahol egy 3. helyezést biztosítottak maguk-

nyári időszakban is helytettek. Szorgalmasan járták a

határt, s éber ellenőrizték a tűzrendészeti szabályok megtartását.

Jó munkájuk nem is maradt elismerés nélkül. Először a terület vezetője, később a helyi párt- és tanácsszervek, majd pedig az osztályparancsnokság nyilatkozott elismeréssel tevékenységükről. A múlt év decemberében megtartott városi tanácsülés pl. 10 000 Ft-ot szavazott meg az önkéntes tűzoltóság ruházatának fejlesztésére, de a tűzrendészeti osztályparancsnokság sem feledkezett meg az elismeréssel, s egy MÁVAG tartályos gépjárműfecskendőt biztosított részükre.

Ma már szervezettel erős és jól felkészült önkéntes tűzoltóság őrököl Kisújszállás és határa tűzvédelmében. Tagjai lelkes, odaadó, hivatásukat szerető tűzoltók, s a legnagyobb nehézségektől és áldozatoktól sem riadnak vissza. Viszont meg is érdemlik, mert munkájukat a helyi párt- és tanácsszerv is elismeri és segíti és a város dolgozó társadalmi is messzemenően támogatja. Nem volt könnyű, amíg idáig eljutottak, de sikerült!...

Az együttműködés jegyében

udósítónktól) Kecskeméti szovjet alakulat tűzoltóparancsnoka nemcsak felkereste a kecskeméti önkéntes alosztályparancsnag vezetőjét, s kérte, illetve segítette egy közös tűzoltógyűlést megszervezését. A közös gyűlésre január 22-én került a szovjet alakulatok egyik gyűlésében, mégpedig úgy, hogy a szovjet és a magyar elvtársak külön-külön szereltek. A közös gyűlés után érték el a munkát, majd a szovjet elvtársak bemutatták körletüket és felszereléseiket. Különböző bűszkeséggel mutogatták a legújabb eszközöket és különböző feladatokat.

A szovjet elvtársak szívesen vett részt baráti társalgásokban, amelynek során a szovjet elvtársak zeneszóval szórakoztatták elvtársainkat. Tekintve, hogy a kecskeméti alosztály vezetői sem akartak adósok maradni, hasonló látogatásra is meghívta meg a szovjet elvtársakat. A szovjet elvtársak a meghívást elfogadták s megígérték, hogy annak melletti eleget is tesznek.

Aki nemcsak beszél az éberségről

A nagymányoki szénbányánál a szolgálatot teljesítő *Kozma Szilveszter* üzemi tűz. őrm. nemrégiben járőrszolgálat közben egy gyanús személyre lett figyelmes. A dolgozók segítségével feltartóztatta, majd igazoltatta a gyanús idegent. Miután meggyőződött róla, hogy az jogtalanul tartózkodik az üzemi területen — átadta a rendőrségnek. Mint később kiderült — eljárása helyesnek bizonyult, s nem volt hiábavaló... Az üzemi vezetője 200 Ft-tal jutalmazta a szolgálatát fegyelmetten és éberrel ellátó tűzoltót.

Tevékenykednek a győri KISZ- fiatalok

Az alosztály KISZ-szervezetének fiatal tűzoltói igen élénk kulturális tevékenységet folytatnak. Nemrégiben pl. a közeli községekbe látogattak el egyfelvonásos színdarabokkal, és nem csupán erkölcsi, hanem anyagi segítséget is nyújtottak *Tény, Tápzentmiklós, Ménfőcsanak* és *Péc* község önkéntes tűzoltóságának.

A sportélet további fellendítését illetően is komoly tervekkel indultak. Már szervezik a labdarúgó, röplabda és asztali tenisz csapatot; a teke-sport-kezelők részére pedig az ősz folyamán pályát építettek társadalmi munkával.



Jelenet a „Néma levente” első felvonásából — Sandon

Megjelent a műsortanácsadó

A Népművelési Intézet műsortanácsadója azt az évek óta meggyökeresedett helytelen nézettel igyekszik eloszlatni, hogy nincs elég színvonalas, jól játszható műsoranyag. A műsortanácsadó több száz jelenetet, egyfelvonásos és egész estés betöltő színművet ismertető tartalommal s egyben a szereplők számát is feltünteti. A tanácsadóban a kezdő, haladó és fejlett csoportok egyaránt megtalálhatják a szükséges színműveket, vígjátékokat, zenés darabokat.

A színjátszó csoportok további munkájához s különösen a műsoranyag kiválasztásához nagy segítséget ad a műsortanácsadó,

éppen ezért szükségesnek tartanánk, ha valamennyi színjátszó csoport megrendelné a *Népművelési Intézet Drámai Osztályától* (Bp. II., Korvin tér 8.). A Népművelési Intézet a műsortanácsadót, amely 10 forintba kerül, utánvétellel küldi meg.

A műsortanácsadóban megjelent színművek beszerezhetőek a könyvesboltokban, illetve a *Művelt Nép Könyvesboltban* (Bp. XIII., Szent István krt. 26.), a könyvtárakban (községi, járási, megyei könyvtárakban stb.) vagy kölcsön- és betéti díj ellenében a *Szerzői Jogvédő Hivatal színházi osztályán* (Bp. VI., Népköztársaság útja 29.).

VÉGRE MEGOLDÓDIK

a bonyhádi tűzrendészeti alosztály laktanya-elhelyezése — írja levelében *Kun Szabó István* tűz. fhfgy. elvtárs Tolna megyéből. A jelenlegi laktanya nedves, dohos, helyiségei jobbára sötét „lyukak”, s így nincs mód és lehetőség a gyakorlati foglalkozások zavartalan megtartására sem.

A BM OTP illetékes osztályának segítségével végre sikerült megszerezniünk egy önálló, a

célnak minden tekintetben megfelelő épületet, amelyet mintegy negyedmilliósi költséggel korszerű laktanyává alakítottunk át. A legboldogabbak persze a bonyhádi elvtársak, s erre talán legjobban jellemző, hogy mindjárt kb. 30 000 Ft értékű társadalmi munkát is vállaltak az új laktanya felépítésében. E felajánláshoz — ez dicséretre méltó dolog — csatlakoztak a szekszárdi alosztály tűzoltói is.

SPORT

A Budapesti Tűzoltó Dózsa SC labdarúgó szakosztályának keretében „költyök-csapat” rajtolt a tavasszal beinduló bajnokságban. A csapat tagjai túlnyomórészt a Rottenbiller utcai iskola tanulói.

A kaposvári tűzoltó elvtársak röplabdacsapata a tél folyamán sem tétlenkedett. Benevezett a járási KISZ-bizottság által kiírt terembajnokságra és eddig lejátszott négy mérkőzése közül háromat biztosan megnyert.

A nagykanizsai elvtársak már most gondosan készülnek az idei városi és járási bajnokságra. Az enyhe idő beálltával rendszeres edzéseket tartanak.

A nagykanizsai alosztály röplabdázói alaposan felkészülnek a tavaszi idényre





ANGLIA

1-2-3. Az utóbbi 12 év második legnagyobb tűzkatasztrófiája pusztított Londonban. Az őrtűz a Smithfield húspiac meszévelálgató földalatti folyóiban és csarnokaiban keletkezett és végül a főépületre is átterjedt. A tűzoltóságnak több mint 50 tűzoltóról kellett bevetnie a tűz megfékezésére. Az oltási munkálatok során 2 tűzoltó meghalt, 28 pedig részben súlyos tüdőmérgezést szenvedett.



KÉPES VILÁGHÍRADÓ



NÉMET SZÖVETSÉGI KÖZTÁRSASÁG

4. A Bad-Godesberg-i tűzoltóbrigád egyik tagja újfajta mentőlétrát szerkesztett. A görgőszerkezettel ellátott mentőlétra kiválóan alkalmas főleg betegek vagy idősebbek magasba való mentésére. Képeink az új mentőlétrát ábrázolja működés közben.

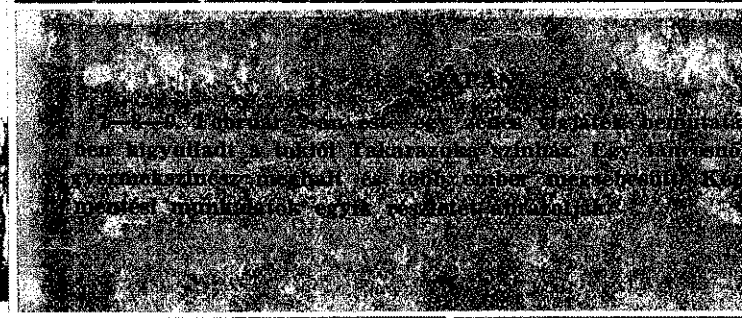

USA ÉRDEKES ESEMÉNYEK

5. Az USA légiflottájának egyik négymotortos repülőgépe — fedélzetén atombombával — az Egyesült Államok területén leszállt.

JAPÁN

6. Japánban, a január 6-án megkezdett szokásos színházi előadások helyett a hagyományos színházi műsorok helyett a szórakoztatás érdekében...

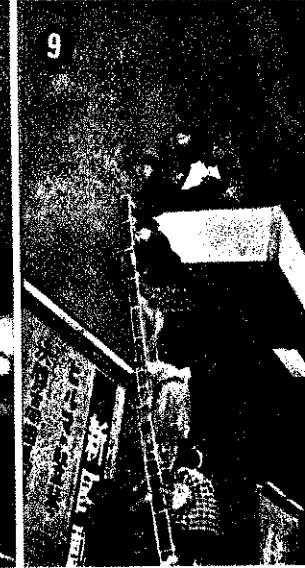



*Őrök hála és dicsőség
a felszabadító szovjet hősöknek!*

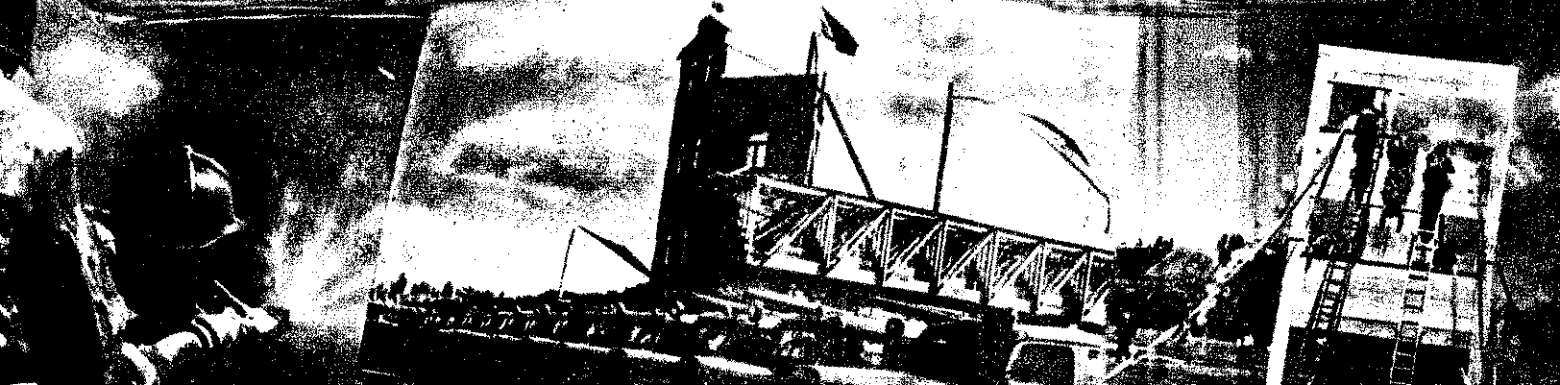



Szathmári elvtárs beszámolóját tartja



A tanácskozás résztvevőinek egy csoportja

Eltársi üdvözlés

A Magyar Népköztársaság Tűzoltó Parancsnoksága Vezetőjének, Micskó Rudolf Elvtársnak!

BUDAPEST

Forrón üdvözljük Önt és minden tűzoltót a Magyar Népköztársaság nemzeti ünnepe — az országnak a fasiszta iga alóli felszabadulásának 13. évfordulója alkalmából.

A népi demokratikus hatalom fennállásának 13 éve alatt a magyar tűzoltók jelentős sikereket értek el a szocialista tulajdon és az állampolgárok vagyonának tűztől való megóvása terén.

A szovjet tűzoltók, akiket őszinte barátság fűz a magyar tűzoltókhoz, magasra értékelik gyümölcsöző és önfeláldozó munkájukat a Magyar Népköztársaság tűzrendészetének javítása terén.

A Szovjetunió Tűzoltó Főparancsnokságának és minden szovjet tűzoltónak a nevében kívánunk Önnek, a tűzoltó kollektívának és a Magyar Népköztársaság összes tűzoltójának további sikereket munkájukhoz.

TARASZOV AGALAKOV
A Szovjetunió Tűzoltó Főparancsnokságának Vezetője

Kommunisták tanácskozása

Március 28-án délután a budapesti tűzrendészeti osztályparancsnokság kis tanácstermében tanácskozásra ültek össze az osztályparancsnokság és a területi egységek kommunista aktívái.

Az aktívaülésen megjelent Szathmári Miklós elvtárs, az MSZMP Budapesti Pártbizottságának munkatársa és dr. Micskó Rudolf t. ezredes elvtárs, a BM Országos Tűzrendészeti Parancsnokság vezetője.

Sebestény István t. szds. elvtárs megnyitó szavai után Szathmári Miklós elvtárs mon-

dott beszédet. Szathmári elvtárs beszámolója első részében a legfontosabb külpolitikai kérdésekkel foglalkozott, majd a szocializmus építésének néhány időszerű politikai és gazdasági vonatkozású problémáiról beszélt. A továbbiakban a budapesti tűzoltó pártszervezetek eddigi tevékenységét értékelve — vázolta a soronkövetkező időszak legjelentősebb pártépítési és gazdasági feladatait.

A beszámolót követő vita során számos, az egységek pártéletével és kapcsolatos problémáival foglalkozó hozzászólás hangzott el.



Ketten a hozzászólók közül

Kitüntetések a KISZ egyéves évfordulója alkalmából

Március 22-én a KISZ egyéves fennállásának évfordulója alkalmából több, a Belügyminiszté-

rium szerveinél szolgálatot teljesítő KISZ-fiatalt tüntettek ki az ifjúsági mozgalomban elért

eredményeiért. A kitüntetett fiatalokat Szilágyi János r. ezredes, a BM ORFK Politikai Nevelési Főosztályának helyettes vezetője üdvözölte, majd Winkler János fhgdy., az ifjúsági osztály vezetője nyújtotta át a fiataloknak a kitüntetések és okleveleket. — Képünkön Fekete Elek, a Diósgyőri Vasgár tűzoltója, Cseh Béla r. őrm., Asztalos László r. őrm., a győri karhatalom beosztottja és Komáromi László r. tiz. — Szekszárdról — a kitüntetés után megbeszéljük az ifjúsági mozgalom tapasztalatait. (dr. Németh r. szds. felvétele.)



Akik a szabad életet h...
 ták — — — —
 Tűzoltóink emlékez...
 Már az alapok leraká...
 nál is ott voltak
 A sztálinvárosi alo...
 tály nyolc esztende...
 ből — — — —
 Fogadalomtétel után
 Dolgozók — a tűzoltók
 Együtt erősödünk a n...
 hatalommal — —
 Mit kell tudnunk az é...
 kéntes tűzoltóság...
 1958. évi versenyér...
 A 75-ös bűnügy —
 A vezetőségeket újjá...
 lasztó közgyűlések ut...
 Néhány szó a lakóh...
 tűzvédelemről —
 Tűzoltószemmel — e...
 kiállításon — —
 Ismerjük meg a Tűzo...
 Múzeumot! — —
 A. Sagurin — V. Poru...
 minszkij: A Tűzo...
 A tűzoltóélet esemén...

MAGYAR TŰZOLTÓ

A magyar tűzoltóság f...
 Szerkeszti a szerkesztő...
 Felelős szerkesztő...
 Beszteri Lajos
 tűzoltószázados
 Felelős kiadó: Közgazdas...
 Könyvkiadó Igazgat...
 Szerkesztőség:
 V. József Attila u.
 Telefon: 12-711
 Szerk. bev. számla: 151
 Zrínyi Nyomda, Buc...
 Felelős: Bolgár D...

Olvasóink figyelj...
 A Magyar Tűzo...
 megjelenik hav...
 Egy példány ára...
 Évi előfizetés:
 A megrendelést a s...
 tőség címére kell

Legnagyobb nemzeti ünnepünk

tavaszi első hónapjai hazánkban nagy történelmi események szentjánai... Nemrég ünnepeltük 1848. március 5-e évfordulóját, azt a napot, amikor az ország színe-arcra kelt a függetlenségért, a szabadságért és a társadalmi haladásért. Ez a harc akkor elbukott... A közelben emlékeztünk 1919. március 21-re, a Tanácsköz-
ségi kikiáltásának 39. évfordulójára.

armadik ünnepünk április 4-e. Ez a nap az 1945-ös
ra, a felszabadulásra, a fasiszmus legyőzésével kiví-
vérére és a társadalmunkban elindított nagy változások
lára emlékeztet. Április 4-ét úgy ünnepelhetjük és ün-
jük is, mint ami nemcsak a naptárban, de a valóságban
ytatása és megvalósítása az 1848. március 15-i és az
március 21-i ünnepekhez kapcsolódó eszméknek és tek-
k. Ezért vált április 4-e a legnagyobb nemzeti ünne-
s.

Miért mondhatjuk ezt? A válasz világos, ha felidézünk
e nap szerepét a nemzet sorsdöntő kérdései megol-
an. A nemzeti függetlenség megszerzése évszázados
után a II. világháború idejére teljesen reménytelenül
A német fasiszták nem csináltak titkot abból, hogy
országát gyarmatnak tekintik. Eléskamra és ágyú-
sík, felvonulási terület a további rablótervek számára,
az „utolsó védelmi vonal”. Ez volt a szerepünk. Saját
ból képtelenek voltunk eredményes harcra a fasiszta
g ellen. A kommunistákat, a haladó erőket nemcsak
ai fasiszmus erőszakoscai irtották és nyomták el, ha-
a német hadsereg és a Gestapo is, amely az ország
rábkormányok igazi ura volt. Ilyen körülmények között
ztett „villámháború” után — az előző háború tapaszt-
ai alapján — legjobban ismét a győző bosszújától tar-
... Csak azok bíztak a nemzeti függetlenségben, a
el szembeni nagylelkű bánásmódban, akik minden
is, minden félrevezetés ellenére ismerték a Szovjet-
kölpolitikájának alapelveit, a szovjet internacionaliz-
és azoknak lett igazuk, akik bíztak a szovjet vezetők,
szovjet nép emberségében. A Szovjetunió sietett meg-
diplomáciai úton, kormánynyilatkozatban és béke-
sítésben lefektetni, s a gyakorlatban biztosítani mind-
t a feltételeket, amelyek alapján — a történelemben
ör — megvalósulhatott a magyar nép függetlensége.

felszabadulás napja azért lett népünk legnagyobb ün-
nepe, mert ekkor nyílt szabad út mindazoknak a
dalmi problémáknak a megoldásához, amelyek a meg-
évtizedek harcainak bukása miatt megoldatlanok ma-
k. Amikor a nép haladó erői a kommunisták vezető-
földet osztottak, megállították a népet sújtó inflá-
rövid idő alatt újjáépítették az országot, államosított-
üzemeket stb. — új országot építettek.

A korszak legfontosabb eredménye az volt, hogy a
nunisták minden nehézség ellenére néhány év alatt
nyerte a munkásosztályt s a dolgozók nagy többségének
szenvét és támogatását. Akkoriban még az ellenséges
ítottóságuk is kénytelenek voltak elismerni, hogy a
nunisták helyesen dolgoznak. Látták, hogy az ország
etének, adottságainak és a nemzetközi körülmények-



Forró szeretettel köszöntjük
a hazánkba érkezett szovjet
párt- és kormányküldöttsé-
get, s annak vezetőjét
N. Sz. Hruscsov elvtársat

nek figyelembevételével tervezik meg tennivalóikat, s poli-
tikájukban a dolgozó rétegek érdekeiből indulnak ki.

Soha nem sikerülhetett volna semmiféle ellenforra-
dalmi kísérlet, ha a pártvezetés megmarad ezen az
úton, azonban a gazdaság-politikában és egyéb területeken
elkövetett hibák következtében megszakadt az előző évek-
ben követett helyes irányú folyamat. Az ellenség ilyen kör-
rűlmények között igyekezett elhitetni, hogy a hibák a szo-
cializmus lényegéből következnek. A szocializmust azzal
akarták népszerűtlenné tenni, hogy azonosították az elkö-
vetett hibákkal. A szocialista építés tényleges eredményeit
is hibákká torzították. Felszították a hamis nemzeti érzést;
a nacionalizmust, s a többi között az „Aki magyar, velünk
tart!” jelszóval sodorták a népet egy nagy történelmi ka-
tasztrófa szélére.

Lehetetlen megfeleledkeznünk arról a tanulásról, hogy
talán egyetlen eszmével sem űztek annyi népellenes gaz-
ságot, mint éppen a nemzeti eszmével és érzéssel, a hazafi-
sággal. Erről beszéltek Horthyék, amikor tömegesen gyil-
kolták le a Tanácsköztársaság hőseit, erről szónokoltak ak-
kor is, amikor a Donhoz küldték a 200 ezer katonát, s köz-
ben az utolsó szögig kiárusították az országot a németek-
nek. És erre hivatkoztak 1956 októberében az ellenforra-
dalmárok, miközben előkészítették a régi rend visszaállí-
tását, az ország szembefordítását a Szovjetunióval és a kör-
nyező országokkal, nem rettenve vissza egy borzalmas világ-
háború veszélyétől sem.

A nehéz napokban a Szovjetunió — híven felszabadító
szerepéhez és semmi áldozattól sem riadva vissza —
a munkáshatalom segítségére sietett. Ismét bebizonyította,
hogy számára szentek a nemzetközi munkásmozgalommal
szemben önként vállalt kötelezettségek. Lehetővé vált ez-
zel, hogy a munkás-paraszt hatalom megszerveződjék és az
ország sorsát, önálló nemzeti fejlődését a leghaladóbb erők
irányítsák. A történelmi tapasztalatok alapján érhető,
hogy legnagyobb nemzeti ünnepünk egyben a nemzetközi-
ség ünnepe is. Ünnepeljük a felszabadító Szovjetuniót és
a világ összes szabadságért harcoló dolgozóit!



Valahol Magyarországon
— az igazi, a nép Magyar-
országáért...

★

Budapestért... Harcok a
főváros környékén



A kik a szabadságért

Hősökre emlékezünk. Szovjet emberekre, akik tizenhárom esztendővel ezelőtt a szabad életet hozták számunkra. A tavasz első virágaival, a hősöknek járó kegyelettel és több mint egy évtizedes küzdelmes harcainak tüzeiben tisztult hálátelt érzéssel köszöntjük április 4-ét, legnagyobb nemzeti ünnepünket,

Hősök, ezer csatában ki-ontott vére pecsételte meg e napot. Embereké, akik a fasiszta orvtámadásra ott hagyták a békés, teremtő élet alkotó hétköznapjait; apát, anyát, feleséget, családot — mindent, ami a szívnek kedves és az életnek értelme. A párt és a kormány hívó szavára fegyvert ragadtak, hogy hősi el-

szántsággal megsemmisítsék a betolakodókat.

Éveken át küzdöttek haláltmegvető bátorsággal az egész Európát előzőnléssel fenyegető fasiszta katonai gépezettel szemben, s csapást csapás után mérve szorították ki az ellenséget a szovjet haza területéről. S amíg a frontokon harcoló szovjet katonák az egész világ csodálatát vívták ki, addig a hátszág népe is egy emberként mozdult meg. Az ellenség állandó támadása ellenére is szinte hihetetlen termelési eredményekkel biztosította a végső győzelem lehetőségét. Ugyanakkor az ellenség által megszállt területeken a hazájukat szerető szovjet emberek száz és százezrei a partizánok történetének hősi és vérrel írott fejezeteit írták.

Több, mint százmillió nép soknemzetiségű és soknyelvű, de hazájukat egy szívvel és féltőn szerető fiai mérhetetlen anyagi és véráldozattal harcoltak független, szabad életükért. A haza, a párt szeretete és a proletárnemzetköziség lángoló érzése tette képessé a szovjet emberek millióit arra, hogy a pusztító és ezer szenvedést hozó háborúból nem meggyengülve, hanem megerősödve — döntő vereséget

mérték az ellenség nyomott népeknek közöttük hazánknak hozták a szabadságot.

Tizenhárom esztendővel ezelőtt, hogy országunk elhallgattak a fegyveres harcok hazánk annyi szenvedésének megpróbáltatás utáni szabadult.

A történelem írói vének lapjain tizenhárom esztendő nem nagyobb, mint csepp a tengerben. Szabad életük mint egy évtizedes, nem egy cseppnyi történelmében, hanem dicső fejezet, amely a történelem lapjain dokkal felér. Ki mondta ezt? Ki vonhatja ki egy ilyen történelmi eseményt soha nem látott, méretű eredmény?



Utcai harcok Budapesten

Az ostrom után

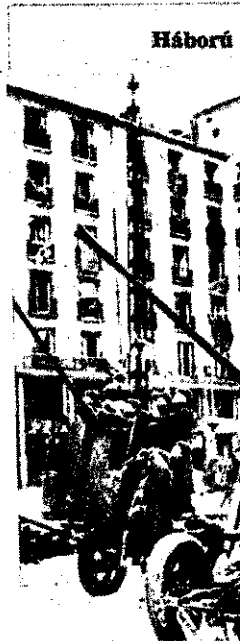

Háború

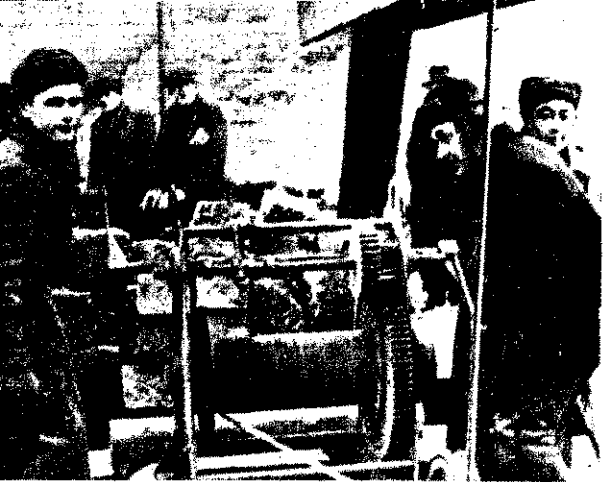

Az újjáépítés első névtelen hősei a Kossuth-híd építésénél



A hála boldog mosolya — a szabad életért



Életet hozták

egyetlen becsületos, a szocializmus építése mellett tett magyar dolgozó! ... Akkor mégis, miért sikerült mindenkinek minden esztendőben minden embert az idoszakra; miért lobog minden április 4-én magasra az emléklángját és miért hajtjuk a kegyelet hálatelt érvel az emlékezés zászlaja hősek előtt? Azért, mert sokan hajlamosak a féltésre és sok, becsületos dolgozó bensejében is nem egyszer elhomályosult az emléklángja hosszú során 1945 áprilisának történelmi sorsfordulót jelentő figyelmeztető emléke.

... nagy utat tettünk meg a szocializmus felé. A fasiszta pusztulás után romok helyén felépítettük a nép országát. A szocializmus hatalmas politikai és gazdasági eredményeink révén a

... és béke



sokszáz milliós szocialista tábor egyik erősségévé váltunk. Évek hosszú során, szorgos munkával rakosgattuk a téglákat népi hatalmunk erősítésére. Teli tüdővel szívtuk magunkba a szabadság éltető és számunkra évszázadokon át ismeretlen, mámorosító levegőjét. Sajnos, nem egyszer napba is tekintettünk: Elvakítottak bennünket nagyszerű eredményeink, s az építő jó szándék mellett hibákat vétettünk, s nem vettük figyelembe, hogy a megvert osztályellenség lesben áll... Nem vettük észre, hogy ellenségeink minden elkövetett kis hibából óriást nagyítottak, s eltűrtük, hogy a hatalom birtokában becsüreljék eredményeinket, s becsületos emberek sokaságának zavart keltsenek a fejében és gyilkos fegyvereiket orvul a hátunknak szeggezzék... Keserves árat fizettünk érte. A néphez, a szocializmushoz hű elvtársak sokasága áldozta harcos életét igaz ügyünkért, s a proletárhatalom védelmében.

Örök mementóként álljon előttünk történelmünk e sötét napjainak emléke annál is inkább, mert a néphatalomra törő ellenség megsemmisítésében és szabadságunk védelmében ismét szovjet harcosok hullatták vérüket és áldozták életüket. A proletárinternacionaliz-

mus legyőzhetetlen erejének acélfalán összeomlott az ellenforradalom galád támadása, s eszménk jelképe, az ötágú vöröscsillag, és a Nagy Október győztes rohamában magasra emelt, s golyóktól tépett vörös zászlaja — a népi hatalmunk nemzeti jellegét is szimbolizáló címerünkkel együtt — törtetlen fényében ragyog.

Szabadon ünnepelhetünk, s töretlen hittel és erővel haladunk tovább a szocializmus építésének útján, s április 4-ének, történelmünk szabad életet jelentő első napjának emléke is töretlen fényben ragyog. Örök hála és dicsőség a felszabadító szovjet hőseknek, akik életüket és vérüket áldozták népünk szabadságáért!



Búcsú a hazatérő barátoktól...

... akik másodszer is vérüket hullatták szabadságunk védelmében



Lassan, tündöve beszél; nem is annyira a szavakat keresi — inkább az emlékek között keresgél. Arcán a vonások szinte vádaskodniak, amikor a múltból, a Horty-korszak tűzoltóságának helyzetéről beszél **Temesvári György** t. főrm. elvtárs, a sarkadi alosztály őrségparancsnoka...

— 57 pengő kezdőfizetés, kevesebb, mint egy városi kézbesítőé, szűk, egészségtelen lakta-nyaelhelyezés, hiányos ruházat, s jobbra lófogatú szerek és korszerűtlen felszerelések... — sorolja. De nem feledkezik meg a „csicskás világ” apró-cseprő, a tűzoltókat emberi méltóságukban sértő „szivességeiről” sem.

— Jól emlékszem, hogy hűs-vét táján a városi urak számá-
ra mindig bárányosztás volt, s a pecsenyének valót mindig ve-
lünk, tűzoltókkal vitették haza. Elképzehető, hogy milyen „szí-
vesen” csináltuk — fejezi be
visszaemlékezéseit...

Megváltozik a hangja, és más lesz az arckifejezése is, hogy a felszabadulásról és az azt kö-
vető időszakról beszél...

— Gyula, 1944. október 6! Úgy emlékszem erre a napra, mintha tegnap lett volna. A város lakosságával együtt mi tűzoltók is — akkor és utána még sokáig Gyulán teljesítettem szolgálatot — örömmel üdvözlöttük az át-
vonuló felszabadító szovjet csa-
patokat. Tudtuk, éreztük, hogy ez a nap a mi számunkra is meghozza a régen várt felsza-
badulást, a jobb, emberibb éle-
tet. S nem is csalódtunk! — te-
szi hozzá mélyseges meggyőző-
déssel...

Persze — mint szavaiból ki-
derül — nem ment minden egy-
szerre és simán, mint a karika-
csapás. Voltak bőven nehézsé-
gek is, különösen kezdetben, de ugyanakkor mindig akadtak, akik segítettek. Erről így emlé-
kezik:

— A szovjet városparancs-
nokság az első pillanattól kezd-
ve felismerte hivatásunk és te-

vekenységünk fontosságát. Min-
denekelelt biztositották lakta-
nyaelhelyezésünket. De elláttak
bennünket üzemanyaggal is,
ami — különösen abban az idő-
szakban — igen nagy szó volt,
hiszen segítségük nélkül sok
esetben nem is tudtuk volna
fecskendőinket üzemeltetni. De
nemcsak ebben segítettek, mert
— ha kellett — a szovjet kato-
nák ott voltak tüzeseteinknél
is... Nagyon jól emlékszem pl.
a gyulai Guba-féle malom tűz-
esetére. Gyengék voltunk és sze-
reink, felszereléseink is hiányos,
de üzemanyaggal sem rendel-
keztünk. A szovjet katonák
azonnal segítettek: hoztak
üzemanyagot, fenntartották a
rendet, de ott voltak a sugarak-
nál is. Nélkülük bizony nem
sokra mentünk volna... — bó-
logat meggyőzően.

— Persze, segítettek mások is
— mondja —, mégpedig elsősor-
ban a város kommunista veze-
tői. Első lépésként felemelték
fizetésünket, a lehetőséghez
mérten fejlesztették szereinket
és felszereléseinket, s végre
emberként kezelték bennünket,
s törődtek velünk. Jellemző,
hogy pl. az infláció nehéz nap-
jaiban különböző természetbeni
juttatásokkal segítettek. Mind-
ezt betetőzte, hogy 1947-ben
megkaptuk új, korszerűnek
mondható laktanyánkat, ezt
megelőzően pedig egy 3 és fél
tonnás GMC-t, amely gyorsasá-
gával és megbízhatóságával
rendkívül jelentőséggel volt tűz-
oltási munkánkban.

— A fejlődés útján döntő je-
lentőségű volt számunkra 1948.
november 22-e, hiszen ekkor
kaptuk meg állami tűzoltói ki-
nevezésünket. Mi lesz velünk?
— vetődött fel a kérdés először.
De az idő erre is hamarosan
megadta a választ... Olyan
gyors és nagyarányú fejlődés-
nek voltunk szemtanúi és egy-
ben aktív részvevői is, amelyet
azelőtt elképzelni sem lehetett,
s melynek útját korszerű szer-
állomány és felszerelés, fejlett

tűzoltóélet, emberi bámásmód és
sok minden más jelzett... S
hogy ma hol tartunk, azt min-
den tűzoltó jól tudja! — fejezi
be visszaemlékezését **Temesvári**
elvtárs.

Kereken harminc esztendeje
teljesíték szolgálatot a II.
kerületi alosztályon — mondja
Csáki Pál t. főrm. — Nem is
volt más szolgálati helyem és
remélem, ha egyszer — sajnos,
nem harminc év múlva — arra
kerül a sor, hogy innen búcsú-
zom majd a tűzoltóélettől. Mon-
danom sem kell, sok mindent
átéltem e három évtized során.
Igaz, emlékeim nem mindig kel-
lemesek voltak miatt felejthet-
lenek... Úgy vélem azonban,

Tűzoltóin

nem árt, ha néha felidézzük a
múltat, s emlékezünk arra, mi-
lyen mélypontról indultunk
el...

— Az ostromra és a felsza-
badulást követő időszakra úgy
emlékszem vissza, mintha csak
tegnap történt volna. Vezető-
ink sürgősen magunkra hagytak
bennünket, de fecskendőinket
olyan sikeresen „mentették” ki
Nyugatra, hogy azóta sem lát-
tuk azt. Valóságos lángten-
ger volt akkoriban Buda. Gyak-
ran egyszerre tizenöt-husz hely-
ről is kérték a segítségünket. S
mi, ha mód volt rá, igyekeztünk
menteni a menthetőt. Hamarjá-
ban talán nem is tudnám fel-
sorolni, hogy milyen nagyobb
tüzesetek oltásában vettünk
részét akkoriban. Mindössze egy
tüzet szeretnék megemlíteni: az
Állami Levéltár égését. Eszem-
be jut ugyanis, hogy akkor is
és nemrégiben 1956 őszén is go-
lyózáporban vonultunk a Levél-
tárhoz... Őszintén szólva, ősz-
szefacsarodott a szívem, amikor
az égő épületet megláttam. Ar-
ra gondoltam, hogy mi lesz, ha

újra elpusztul mindaz,
olyan nagy áldozatok ár-
tettünk újjá, s amire
féltő gonddal vigyáz
Szerencsére nem így tör-
én bízom abban, hogy
harci cselekmények, se
körülmények miatt —
gyullad ki harmadszor i
véltár.

— Még valamit szere-
mondani. Bár küzdelme-
héz napok voltak, még
kén gondolok vissza a
badulást követő szorgos
letes tűzoltómunkára, s
semmiből kellett újjá-
nünk a tűzoltóságot, s
gyakran egy tányér ba-
is, de mindvégig legjót

sunk szerint igyekeztük
síteni a kötelességünkre
Mindezt csak azért
meg, mert jó lenne, t
lyünkre kerülő fia
ugyanolyan szeretettej
nák felszerelésüket és
nyájukat, ahogyan mi
zünk munkájával
helyre az alosztály ér
amilyen szeretettel vi
a roncsokból összeállí
szabadulás utáni első
dönkre.

Akőműves mester
nultam — emléi
lint Ferenc t. főrm. —
kor a tűzoltósághoz
bizony nem hittem,
nek valaha is haszn
tem... Mielőtt azonb
nék az én újbóli „kí-
gemre”, szeretném e
hogy a felszabadulás el
talán nem volt valam
élete a tűzoltónak. I
azzal kezdődött a sz
hogy pálinkáért szala
azzal folytatódott, hc
hettem a „cekkert” :
felesége után. Nem

akkor is volt „fegyelen”.
például valaki nem elég
gálatkészen teljesítette az
parancsokat, egy-kettőre a
s másik végén, ha ugyan
az utcán találta magát.

Az ostrom idején a volt
kerületi, jelenleg VII. ker.
tályon teljesítettem szol-
tot. Mondanom sem kell,
mi is éjjel-nappal vonul-
t, persze csak akkor, ha le-
tt. A mi feckendőnket is
ték az alosztályról és még a
szabadulás után sem volt rit-
g, hogy néhány tönklőt és
rcsövet csaptunk a hónunk
és úgy vonultunk egy-egy
obb tüzesethez. A Pálma
i tüzesetnél volt a legször-

dorolt Kanadába. Most, hogy
saját maga is tapasztalta, hogy
ott sem „kolbászból” fonják a
kerítést”, szeretne hazajönni.
Remélem, hogy ez sikerül is és
nem kell szégyenkezniem és bán-
kódnom miatta...

Huszonnyolc esztendeje va-
gyok tűzoltó, s ebből tí-
zennégyet a múlt rendszerben
szolgáltam — meséli élményeit
Fehér József tű. törm. Így én is
azok közé tartozom, akik igazán
össze tudják hasonlítani a régi
tűzoltósorsot a mostanival. So-
kat beszélhetnék arról, hogy
mennyire nem vettek ember-
számba bennünket és mennyi
megalázást kellett eltűrniünk.
Ezúttal azonban inkább arról

Élekeznek

élményem. Internált
kai állampolgárok laktak
az épületben és egy bom-
madás alkalmával csaknem
mennyien elpusztultak. Ti-
vel emeltük ki az összeégett
akat a füstölő romok kö-
... Persze a mi laktanyán-
sem kímélte a háború. Bi-
nem kis erőfeszítésbe ke-
amíg rendbehoztuk. Ma
nem is tudnám elmondani,
miképpen jutottunk hozzá
ükséges anyagokhoz, de túl-
nélkül állíthatom, hogy
len darab téglának külön-
mete van...

Sajnos, az életem nem úgy
ult, ahogyan szerettem vol-
A felszabadulás után lehe-
vált, hogy fiamból tűzoltó-
legyen, de ahogyan mon-
szokták: „Az alma messze
a fájától”. Egy karambo-
miatt ugyanis elítélték és
etlenül az ellenforradalom
szabadult. Hiába kérleltem,
maradjon itthon és be-
tes munkával tegye jóvá,
vétett. Nem rám, hanem a
átaira” hallgatott és kiván-

szertnének néhány szót szólni,
hogy mennyit fejlődött a tűzol-
tótaktika a felszabadulás után.
Huszonhét évig voltam sugár-
vezető és tanúsíthatom, hogy az-
előtt közel sem foglalkoztak
annyit a beosztottakkal, mint
mostanában. Kiképzésünk mind-
össze arra szorítkozott, hogy a
különböző szerelési formákat
elsajátítsuk, a többit pedig —
nem egyszer a saját bőrünkön
— a tüzesetelnél kellett megta-
nulniunk. Nem úgy volt ám,
mint mostanában: akkoriban az
idősebb, gyakorlottabb tűzol-
tóknak — tisztelet a kivételnek
— csak arra voltak jók az
újoncok, hogy csicskaskodjanak
mellettük, meg hogy a „piszkos”
munkát ők végezzék el helyet-
tük...

— Különösen a rendszeresen
megtartott taktikai és begya-
korló gyakorlatokat tartom igen
hasznosnak. Az egyik nyomda-
tűznél például igen nagy hasz-
nát vehettük annak, hogy is-
mertük az épületet, sőt egy iz-
ben már gyakorlatot is tartot-
tunk ott... Az is nagy örömmöm-

re szolgál, hogy feljebbvalóink,
előjáróink sokkal nagyobb meg-
becsülésben részesítenek ben-
nünket, mint azelőtt. Ma már
míncsen „kinai fal” a tiszték és
a tiszthelyettesek között. És
még valamit: mi idősebbek
mindenkor igyekszünk átadni
tapasztalatainkat a fiatal tűz-
oltóknak.

— Nem hivalkodásképpen, de
feltétlenül szeretném elmonda-
ni még azt is, hogy huszonnyolc
esztendőszolgálatom során
egyetlen egyszer sem fenytet-
tek meg. A kapott parancsokat
mindenkor a legjobb tudásom
szerint igyekeztem végrehajta-
ni és szégyennek tartottam vol-
na, ha akár csak egy fél percet
is kések a szolgálatból vagy
szolgálat után italos fővel bo-
torkálok az utcán, ahogyan ez
— sajnos — sok esetben még
ma is tapasztalható.

— Ami a fiatalokat illeti,
úgy érzem, a mi alosztályun-
kon megbecsülnek bennünket
„öregeket”, az viszont nagyon
fáj, ha egy-egy fiatalabb társam
köszönés nélkül megy el mel-
lettem az utcán. Ez azelőtt el-
képzelhetetlen volt — még a
villamoson is tisztelegtünk egy-
másnak. Nem tudom, mi az oka,
ennek a mostanában kialakult,
igen rossz szokásnak, de úgy
vélem, ha gyakorlabb felidéz-
nének a múltat, egyes tisztelet-
lenül viselkedő fiatalabb elv-
társunk bizonyára elgondolkoz-
na ezeken a dolgokon...

Ezenkilenszáznegyvennégy
ősze volt... — emlék-
szük vissza a békéscsabai al-
osztályon szolgálatot teljesítő
Andó András tű. törm. elvtárs...
— Már egészen közelről hallat-
szott a felszabadító szovjet csa-
patok ágyúzása, s magunkban
sürgöttük is az időt: bárcsák
már itt lennének!... Nagyon
nehéz napok voltak ezek: min-
den nap, minden egyes óra egy-
egy újabb veszéllyel fenyegetett.
Nem volt elég parancsnokunk
kíméletlen bánásmódja, aki pl.,
ha étkeztünk így „üdvözölt”
bennünket: „Na, mi az, már
megint a vályúnál vagytok!?”
— Nem volt elég az embertelen
48 órás szolgálat és a vele járó
fáradtság, a sok-sok kellemetlen-

ség, hozzájárult még a bizonytalanság: az elhurcolás, a pa-
rancsra történő „menekülés”
állandó veszélye is. El is vittek
bennünket Szarvasig — jegyzi
meg nem kis gyűlölettel —, de
mi visszajöttünk!...

Majd a felszabadulásukról
beszél... Elmondja, hogy 1944
október elején a város lakos-
ságával együtt, ők tűzoltók is
milyen határtalan örömmel fő-
gadták a felszabadító szovjet
csapatokat. Szóba kerülnek az
első lépések, a kezdeti főrekvé-
sek is, melyek már — mint
mondja — jobbára az igazi tűz-
oltóélet kialakítását és megte-
remtését célozták... De nem
feledkeznek meg az akkori nehéz
napokról sem...

— Nagyon jól emlékezem pl.
1944. november 1-re, a németek
aljas bombatámadására. Ekkor
gyulladt ki az állomáson lévő
üzemanyaglerakat: mintegy 5—
6000 hordó benzin és kenőolaj
égett. Jóformán csak ásó és la-
pát állott rendelkezésünkre, de
mi „mentünk” és felvettük a
harcot a pusztító tűzzel. A szov-
jet katonák sokat segítettek:
egy tehergépkocsira szerelt
feckendővel és más egyéb al-
kalmatossággal mintegy százán-
nyi harcos csatlakozott hozzánk,
köztük — mint azt megtudtuk
— egy-két tűzoltó is. És 24 órán
keresztül rettenthetetlen bátor-
sággal, félelmet és fáradtságot
nem ismerve küzdöttek velünk
együtt a tűz megfékezésén...
Persze az 1945—47-es évek gyor-
san elszaladtak, de mégsem
nyomtalanul — emlékezik visz-
sza... — Lassan, de biztosan
fejlődünk, erősödünk: 1945
őszén két Dodge-gépkocsival
gazdagodtunk, 1946-ban pedig
már MÁVAG-tartályos gépjár-
műfeckendőnk is lett. A régi
szolgálati rendszer — 48 óra
szolgálat, 24 óra szabadnap —
helyett bevezették a 24 órás
váltást, s hamarosan más jelle-
get öltött oktatásunk és általá-
ban laktanyaéletünk is. Így ér-
keztünk el azután az állami
tűzoltóság megszervezéséhez,
ami — s ezt úgy érzem nem kell
külön hangsúlyoznom — igazán
gyökeres fordulatot hozott a
tűzoltóság és a mi kis egységünk
életében is...



Már az alapok lerakásánál ott voltak...

— A sztálinvárosi alosztály nyolc esztendejéből

Hazánknak jóformán a középpontjában, a Duna adonyi kanyarja mellett büszkén él, virul és fejlődik — mintegy dolgozó népünk alkotóerejét megtestesítve — Sztálinváros, szocialista építészünk és gyönyörű, gigantikus alkotása. Pedig mennyi harc, áldozatos munka fűződik hozzá...

A magyar és szovjet mérnökök még 1949. novemberében kezdték kijelölni a pentelai fennsíkon a leendő város és a gyár helyét. S az eltelt pár esztendő alatt a szorgos munkások nehéz, verejtékes, de annál fel-emelőbb munkával olyan várost és gyárat építettek, amely ma már modern köz- és lakóépületeivel, tágas utcáival, óles károkataival, játszótereivel, iskoláival, bölcsődéivel, korszerű kórházával, de elsősorban is ipari termelésével mind-mind a dolgozó és a népgazdaság érdekeit szolgálja...

A város és a gyár fejlődésével együtt nőtt és erősödött Sztálinváros tűzoltósága is. Derék tűzoltóink már szinte az első földhányásoknál ott voltak, de nem hiányoztak soha a későbbiek során sem. Éberen őrködtek, hallgatólag figyelmeztető szavukat, s ha kellett — márpedig nem egyszer kellett! — bátran, merészen szembe szálltak az alattomos, de annál pusztítóbb lángokkal is. Éppen ezért — úgy véljük —, ha Sztálinvárosról, a város és a gyár építőiről, s egyben védelmezőiről beszélünk, nem feledkezhetünk meg a tűzvédelem sztálinvárosi élharcosairól sem...

Megjelennek az első tűzoltók

1951. január 1-én alakult meg — akkor még — Dunapentelén az állami tűzoltóórs. Nem voltak sokan, összesen hatan, s mindössze egy nagy tartályos GMC-kocsi és egy 400 l/p-es kismotorfecskendő állott rendelkezésükre. Laktanyaelhelyezésük is kezdetleges: egy deszkából összetákoltt barakkyszerű szertárhelyiségben voltak összeszűfolva. De mánder beállt az akkori „városképbe”... Mert — emlékezzünk csak! — hogyan is „nézett ki” akkoriban Dunapentelén? Hatalmas gépek gyalták a dombokat és töltötték fel a völgyeket. A munkások jobbra az utak és a vasútkiépítésénél, a felvonulási épületek és a szálláshelyek „felhúzásán” szorgoskodtak. Csupán a „Négyes utca” épületei, a „kockák” jelentettek látványosabb építkezést.

— Meglehetősen nagy összevisszaság volt akkoriban nálunk — vélekednek többen is — s éppen ezért nem valami könnyű volt a szolgálatunk...

— A járőrözés volt akkoriban a legfontosabb feladatunk — emlékezik vissza *Sebestyén Ferenc* szkv. elvtárs. — Nemegyszer mély, csizma-marasztaló sártengerben, kukoricaföldek között mentünk, járőroztunk, alaposan körülnézve és vigyázva a raktárak tömkelege, no meg a szerteszét felhalmozott épületanyagok között. Különösen sok bajunk volt a hegesztéseikkel, de nem kevesebb gondot okozott a munkásszállások megelőző tűzrendészete sem...

1952—53-ra nagyot változott a városkép: ekkor már valóban város volt Sztálinváros. Lassan kiemelkedtek a földből az első

gyárépületek betonoszlopai, s közben jónéhány rezstüszem is elkészült és javában dolgozott. Ontotta a kenyeret a Kenyér-gyár, s füstölgött a Tűzállótéglagyár is. Üzletek egész sora nyílt, s egyes családok — a törzsgárda — elfoglalták végleges lakásukat. Már folyt a kohó építése is...

A hihetetlenül gyors fejlődés tűzrendészeti vonatkozásban is nagyobb követelményeket támasztott: 1952 őszén felállott a sztálinvárosi tűzrendészeti alosztály. Megalakulásával jelentősen emelkedett a létszám — köztük már tisztak is —, és erősödött a szerállomány is. Egy MÁVAG- és egy Klöckner-gépjárműfecskendő, egy tehergépkocsi és több kismotorfecskendő szolgált ekkor már a tűzvédelmet. Megoldódott az emberek elhelyezése is: elkészült az új, korszerű, minden igényt kielégítő laktanyaépület, melynek szinte minden egyes tégladarabjához a tűzoltók áldozatos kezemunkája is hozzáfűződött. Éltek és dolgoztak ekkor már az alosztály pártszervezete is, nevelve és buzdítva a kommunistákat, de valamennyi elvtársat a nehézségek legyűrésére s a szolgálat fegyelmezett ellátására...

Nem volt könnyű

— Mert bizony nem volt könnyű abban az időben sem! — meséli *Gradvölgyi* tórn. elvtárs. — Megelőző tűzrendészeti tevékenységünket nagyban gátolta a jobbra ideiglenes vállalatok sokasága és azok vezetőinek felelőtlensége. Nem törődtek semmivel, csak a „hajrá!” volt a fontos. Mentő tűzrendészeti vonatkozásban pedig főleg vízhiánnyal küszködtünk. Nagyon jól emlékszem pl. hogy egy-egy tüzeset alkalmával még a locsolóautókat is riasztanunk kellett. Legnehezebb dolguk ekkor is járőrözés volt. A becsületes dolgozók között meghúzódó hulligán elemek valószínűleg sutba dobták a legele-

mibb tűzrendészeti elővigyázatosságot, s figyelmeztetésben legtöbbször fenyegetést néha tetlegességre is mentek. Bizony, nagyon volt!

Az 1953-as esztendő nem örömet, hanem fájdalmat hozott a sztálinvárosiaknak. Látniok egyes építkezések lassítását, mások építési ütemcsökkentését. De hiába Nagy Imréék jobboldali csoskodása, sőt az 1956. október ellenforradalom minden jókozsága is, mert a fejlődés nem lehetett gátat vetni. Épült és dolgozni kezdtek az óriáskohó, munkába állt az erőmű, izzottak a Martini-mencéi is. Ugyancsak épült 1956-ra elkészült a Kőkőmű. Szinte napról napra keletkeztek a különböző gyárak, s nőtték ki a földből a lakóházak és közterületek. S amire a sztálinvárosi tűzoltók nagyon büszkék, Sztálinvárosban alig van olyan gyár, melynek létesítmény, amely egyszer megszólalna — nem látna meg a tűzoltók dalmú munkájában végzett tevékenységéről...

Javul a kapcsolat nő a tekintély

1954-től kezdve mind napról napra lépésekkel haladt előre a tűzrendészet ügye is. Fokozatosan de állandóan javult a városvezetőink és a helyi tűzrendészeti szervnek a kapcsolata. A járőrszolgálatnál a fejlettebb instruktori szolgálat rendszer is egyre inkább tetten hatását.

— Igaz, kezdetben nem sem volt éppen könnyű dolgunk, mert bennünket lenéztek és nem igen hallgattak a javaslatokra... — emlékezik *4. János* t. tórn., de mióta hozzá is teszi: — Későbbiban — elsősorban a jobbvelelnebb kapcsolat kialakításával, no meg a szabálysértő eljárások eredményeként —

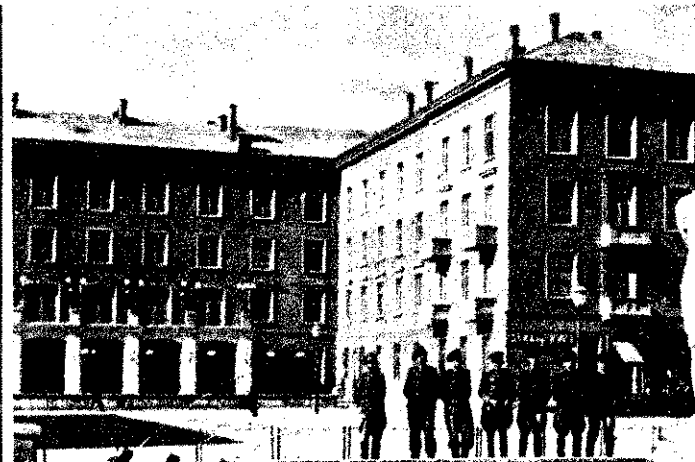

ttőre megszereztük tekinté-
inket.

— Persze, a dolgozók előtt
gyémántéremmel növelte tekinté-
inket az is — toldja hozzá
y másik elvtárs —, hogy
imtalán nehéz és veszélyes
tiben, így pl. a Kokszzolómű
indítását megelőző egy hóna-
s kemény helyi készenléti
lgálásban is becsületesen
gálltuk a helyünket.

A megelőző tűzrendészeti
pagandamunka is éledezni
zött. Egy-egy, a dolgozók ré-
re rendezett előadásnál a
oltók is rendre-módra szót
tek is hallatták szavukat.
6-ban már megjelentek az
d társadalmi tűzoltók, s a
védelmi bizottságok is kezd-
szárnyukat bontogatni.
yéként mindennél fényesebb
i bizonyítják a tűzrendészeti
tűzoltási munka fejlődését a
tisztika adatai, melynek ta-

Megmondjuk őszintén: jobb le-
hetne az érintkezés az alosztály-
parancsnok és a Vasmű vezető-
je között is. Emellett sok kí-
vánnivalót hagy még maga után
az alosztály megelőző tűzrendé-
szeti propagandamunkája is...

A meglévő fogyatékoságok
— különösen, ha azt az óriási
fejlődést nézzük, amely pár eszt-
endő alatt Sztálinvárosban ál-
talában, de tűzrendészeti vonat-
kozásban is végbement — nem
minősíthetők alapvetőeknek.
Mégis, mivel jelenleg minden
bizonytal gábolják a további
fejlődést, megszüntetésük pa-
rancsosan áll a Vasmű vezetői,
de elsősorban a tűzrendészeti
alosztály kollektívája előtt. S
mint annyi egyéb mással, ezzel
is tartoznak annak a városnak
és gyárnak, mellyel együtt fej-
lődtek és erősödtek, s mely pár
év alatt olyannyira a szívükhöz
nőtt...

KÉT KISZ-SZERVEZET ÉLETÉBŐL

Csepel Művek

A KISZ MEGALAKULÁSÁNAK EGY ESZTENDŐS EVFOR-
DULÓJÁN — az ország valamennyi KISZ-szervezetéhez hason-
lóan — a Csepel Művek alosztályának tűzoltófiataljai is ünne-
pélyes fogadalmat tettek. A meglévő szövegű fogadalom letétele
után — melyen egyébként a Csepel Művek KISZ-bizottsága is
képviseltette magát — elbeszélgettünk Hamschlagner törm. párt-
titkár és Szilágyi szkv. elvtársakkal az alosztályon működő ifjú-
sági szervezeté eddigi munkájáról és terveiről.

ISMERETES, HOGY A BUDAPESTI OSZTÁLYPARANC-
NOKSÁG TERÜLETÉN a csepeli fiatalok voltak az „úttörők”,
s ma már több mint egy esztendő múlva tekinthet vissza KISZ-
szervezetük. Orvendetes tény, hogy — elsősorban a fiatalokkal
való foglalkozás eredményeképpen — a fegyelmi helyzet gyöke-
resen megjavult az alosztályon. Erre ugyan némi árnyékot vet
az a körülmény, hogy már az idei esztendő első hónapjában
— kisebb szolgálati vétségért — meg kellett fenytetni az egyik
fiatal elvtársat. A kiszisták ugyanis még az elmúlt esztendőben
megfogadták, hogy 1958-ban egyetlen fegyelemsértés sem lesz
az alosztályon... Az elvtársak most erősen fogadkoznak, hogy
kiköszörülök a csorbát. Ami pedig a fegyelmi statisztikát illeti,
az említett eset kivételével valóban „tisztá lappal” fejezik be az
esztendőt. Mégis az a véleményünk, hogy ez csak abban az eset-
ben sikerülhet, ha az eddigimél még jobban foglalkoznak a fiata-
lok nevelésével és igyekeznek minden támogatást megadni nekik
problémáik megoldásához.

NEM AKARUNK ÜNNEPRONTOK LENNI, de feltétlenül
el kell mondanunk azt is, hogy mindaddig igen keveset valósít-
tottak meg egyébként életrevaló terveikből. Igaz, ebben nemcsak
az itteniek „ludasak”. A terbevert „Budapesti tűzoltófiatalok
találkozója” ugyanis éppen a feltétlenül szükséges segítség hiánya
miatt hiúsult meg. Ennek ellenére az a véleményünk, hogy
ennek és a többi ugyancsak megvalósítatlanul maradt javaslat-
nak megvalósítása terén nagyobb kezdeményező készséget kellett
volna tanúsítaniok. Azt tapasztaltuk, hogy a KISZ-szervezet
tagjai a titkár elvtársat meglehetősen magára hagyták a felada-
tok végrehajtásában. Véleményünk szerint elsősorban ezen kel-
lene változtatni!

MOST ÚJABB, IGEN ÉRDEKES TERV MERÜLT fel a
csepeli tűzoltófiatalok körében. Egy — a Csepel Művek harcos
múltjával és jelenével foglalkozó — előadásorozat megrende-
zését tervezik. Az előadók a gyűregységek idős kommunistái és
a műszaki vezetők közül kerüljenek ki. Szeretnénk, ha ez a szép
terv mielőbb megvalósulna. Ehhez azonban feltétlenül arra van
szükség, hogy a tagság is kivégezzék részét a munkából.

FEDMENYEKBE ÉS HIÁNYOSSÁGOKBAN EGYARÁNT
BŐVELKEDŐ ESZTENDŐ fejeződött be az ünnepélyes foga-
dalomtéttel. Jó lenne, ha a Csepel Művek alosztályának fiatal-
jai most már a feladatok megvalósításával és a fegyelmi helyzet
további megjavításával érdemelnék ki a megtisztelő „úttörő”
címet!

Sztálinváros

— Nem maradunk el a pé-
csiek és a győriek mögött... —
fogadták meg tavaly, megalaku-
lásukkor a sztálinvárosi KISZ-
fiatalok. S hogy szavukat meg-
tartották, ahhoz ma már két-
ség nem fér...

Nem célunk eddig végzett
munkájuk és elért nagyszerű
eredményeik részletes ismerte-
tése. Így nem foglalkozunk most
szervezeti életükkel, a szolgálat
és a fegyelem jobbátételére iná-
nyuló tevékenységükkel.

Jelentős helyet foglal el éle-
tükben a sport-, de különösen a
kulturális tevékenység. Jelenleg
két színjátszócsoporthal — szol-
gálati csoportonként egy-egy —,
egy népitáncscoporthal és egy
zenekarral rendelkeznek. Sze-
replésük nemcsak Sztálinváros
területére, hanem a környező
falvakra is kiterjed. S ami igaz-
án dicséretükre válik — a
márciusi hófúvások közepette

sem szüneteltették vidéki ven-
dészereléseiket.

Nagyon szeretik a kulturális
területet — mondja Kenesei
István KISZ-titkár elvtárs, aki
egyben szervezője is a kultúr-
csoportoknak. S hogy ez így
van, azt annyi más mellett az
bizonyítja, hogy a fiatalok — de
az idősebbek közül is — nagyon
sokan hódolnak a színjátszás-
nak. Közülük is kiemelkedik
Lakó Ferenc t. törm. elvtárs,
aki egyike a legjobb kultúro-
sofoknak. A női szereplőkről csak
annyit: a helyi Fehérmégyvár
nődolgozói adják a nőszereplő-
ket; s hogy azok sem maradnak
el a lelkesedésben, bizonyítja,
hogy ha három szereplőre van
szükség, akkor kilencen is je-
lentkeznek...

Jövőbeni programjukról nem
sokat beszélnek. S hogy miért?
— Azért, mert azt tartják, hogy
a tervekről kevesebbet, de an-
nál többet a tényekről...



ága szerint 1954 óta a tűz-
ek száma és kárértéke —
i-öt kivéve — csökkenő
yzatot mutat. (1957-ben pl.
etlen ipari jellegű tüzesetük
volt!)

Ma már nincsenek alapvető problémák

mi a helyzet jelenleg?...
regéiben, március 21-én a
endészeti alosztály vezetői,
iros és a Dunai Vasmű s a
mböző helyi vállalatok és
iletek vezetői, képviselői kö-
értekezleten beszélgettek a
s és a Vasmű tűzrendésze-
l s értékeltek a jelenlegi
zetet. Mint az értekezleten
iderült, ma már nincsenek
vető problémák a város és
vár tűzrendészeti és tűzvé-
ni helyzetét illetően. Ha a
előző tűzrendészet nem is
még társadalmi ügyvé, de
többé-kevésbé ott él az
erek 60—70 százalékaiban.
ilkoztatja őket, törődnek
Persze, azért még nincs
len rendben... Gyakran fo-
kérdés pl. a nagyobb beru-
st igénylő tűzrendészeti
ások megoldása. Egyes he-
en — főleg a Martinban és
nengia-gyár részlegnél — bi-
os lemaradás mutatkozik a
rozatok végrehajtásában. E
helyen — és ez jellemző —
rossz a tűzoltóság és a
részleg-vezetők kapcsolata.

Kamárom megyéből írják:

Február 28-án — ünnepélyes
keretek között — alakult meg
megyénk első nagyüzemi társa-
dalmi tűzoltótestülete. A Tokodi
Üveggyár társadalmi tűzoltói,
számszerint 24-en, már tűzoltó-
egyenruhában jelentek meg az
alakuló közgyűlésen. A testület
megalakításában nagy érdeme
van Ruff Mihály vállalatvezető
és Katona József párttitkár elv-
társaknak is, akiket egyhangú-
lag beválasztottak a vezetősé-
gbe.

A testület tagjai elhatározták,
hogy hűsvétkor bálj rendeznek
és a bevételből tanulmányi ki-
rándulást szerveznek Budapest-
re, a Tűzoltó Múzeumba. Elha-
tározták azt is, hogy részt vesz-
nek a tűzoltóversenyen és min-
den igyekezetükkel azon van-
nak, hogy az idén sokkal ered-
ményesebben szerepeljenek,
mint a tavalyi versenyen. Re-
méljük, hogy a testület veterán-
jának, Forintos Sándor elvtárs-
nak is teljesül a kívánsága. A
hatvannégy esztendőes Forintos
elvtárs ugyanis negyvenhét éve
tűzoltó, s reméli, hogy erőben,
egészségben éri meg tűzoltói
szolgálatának fél évszázados ju-
bileumát.

A „Ludas Matyi” március 19-i számában egy karikatúra jelent meg: a sokak által irigyelt igazgatói előszoba mögött egy mázsás terhek alatt gönnyedő figura áll, az Igazgató... Az „önköltség”, a „terv-teljesítés”, a „fűrés” és a többi — cseppet sem irigylésre méltó — gond hatalmas sziklatömbökként nehezdednek a vállára... Ez a rajz jutott eszünkbe, amikor felkerestük Bognár István elvtársat, a Bányászati Villamoszerelvényeket Előállító Vállalat igazgatóját. Ha ugyanis róla készült volna a rajz, a karikaturista bizonyára egy „tűzrendészet” feliratot viselő sziklával is kiegészítette volna a „rakományt”...

— Bizony, nem könnyű feladatot ró ránk a tűzrendészeti követelmények biztosítása — mondja Bognár elvtárs. Nagy a zsúfoltság nálunk és így „égetően” szükséges lenne néhány tűzrendészeti beruházás megvalósítása. Sajnos, nincs „keret”, mert feletteseink szerint hamarosan úgys megfelelőbb épületbe költözünk. Így aztán addig is nekem kell „állnom a sarat”, hiszen mondanom sem kell, hogy a kerületi alosztály sem enged a „negyvennyolc-ból...” Azt tapasztaltam azonban, hogy megértik a mi sajátos nehézségeinket és a „határozati pontok” mellett részletes szóbeli utasítást is kapunk arra vonatkozóan, hogy miképpen hidaljuk át a nehézségeket. A magam részéről kielégítőnek tartom kapcsolatunkat, s az alosztály parancsnokát és tűzrendészet kulturáltan intézkedő elvtársainak ismertem meg.

A kerületi alosztályparancsnok elvtárs színvonalas propaganda-előadást tartott dolgozóinknak. Sajnos, én nem lehettem ott, de hallottam, hogy előadása nagy tetszést aratott. A dolgozóktól tudom, hogy nemcsak a vállalat tűzrendészeti problémáiról szólott, hanem a lakóházi tűzvédelemről is és az a vélemény alakult ki, hogy más alkalommal is szívesen hallgatnának ilyen tartalmas előadást. Egyébként most szervezzük nálunk a társadalmi tűzoltóságot. A kerületi alosztály bizony már nagyon „noszogot” bennünket — mondja befejezésül Bognár elvtárs.

Mindéhez csak annyit teszünk hozzá, hogy ha Bognár elvtárs az adott lehetőségeken belül a jövőben is mindent megtesz a vállalat tűzvédelméért, akkor bizonyára hamarosan kevésbé „mázsásnak” érezheti majd a tűzrendészeti határozat végrehajtásával kapcsolatos feladatokat...

A főmérnök:

— Nem ismerem pontosan a tűzoltóság munkáját, hiszen „civil” vagyok. Róluk és munkájukról alkotott véleményemet első sorban gyárunk tűzrendészeti helyzetének fejlődésén keresztül alakítottam ki magamban... — kezdi a szót Paróczay Géza elvtárs, a Békéscsaba Téglagyár főmérnöke. Majd elmondja, hogy hosszú évek óta a

gyárban dolgozik, s mint műszaki vezető gyakran találkozott s találkozik tűzrendészeti problémákkal, de magukkal a tűzrendészeti hatóság képviselőivel is.

— Hogy van-e fejlődés gyárunk tűzrendészeti helyzetét s a tűzoltóság munkáját illetően? Van! S ezt mindennél jobban bizonyítja, hogy az elmúlt évek, különösen az utóbbi 5—6 esztendő alatt határozottan javult gyárunk tűzrendészeti helyzete... — és máris hozzát teszi, hogy az állami tűzoltóors, majd később az instruktorszolgálat munkája nyomán, s ezzel párhuzamosan a színvonalasabb, realitásabb tűzrendészeti határozatok következtében az egyes gyár-részlegeknél — a tavalyi sajnálatos tüzeset ellenére is — évről évre nagyobb a tűzbiztonság. A dolgozók is egyre jobban törődnek a tűzrendészeti előírások betartásával, sőt ma már mintegy negyvenen társadalmi tűzoltók is közülük. Igen örvendetesen javult a gyár vezetősége, de a dolgozók és a tűzrendészeti hatóság kapcsolata is.

— Mindez — mondja meggyőződéssel — első sorban kétségkívül az állami tűzoltóság mindenirányú fejlődésének a következménye. Persze — emlékezik vissza — a fejlődést elősegítő tények mellett azért akadtak gátló körülmények is!... — Így megtudjuk pl., hogy különösen az üzemi tűzoltóság idejében, de részben még az állami őrs szolgálata alatt is sok esetben nem volt meg a kielégítő kapcsolat a gyár vezetősége és a tűzoltóság, de a dolgozók és a gyár tűzoltói között sem. — Inkább csak levelezgettünk egymással — jellemzi az akkori időket —, ahelyett, hogy összeültünk és megbeszéltük volna a problémákat. Így történhetett meg pl. azután, hogy 1954-ben kaptunk egy 460 pontos határozatot, amely ugyancsak feladta a lelkét. Megjegyzem, nem is annyira a határozat előírásai ellen volt kifogásunk, hiszen azok tűzrendészeti szempontból valóban helytállóak voltak, hanem inkább az ellen, hogy egyes pontok szinte minden realitást nélkülöztek, vagyis nem számoltak a népgazdasági helyzettel. Helytelen lenne — teszi hozzá azonnal nyomatékkal —, ha mindezeket csupán a tűzoltóság rovására íránk. Mi magunk is hibásak voltunk, mert közel sem úgy kezeltük a tűzrendészet ügyét, mint ahogy fontossága megköveteli...

— Ma örvendetesen más a helyzet... — válaszol érdeklődésünkre. — Szinte kifogástalannak mondható a köztünk és az I. fokú tűzrendészeti hatóság között levő kapcsolat. Ha bármilyen előadódik, azonnal összeülünk, megbeszéljük a dolgokat és máris intézkedünk. Az is igen lényeges, s nekünk nagyon jól esett, hogy pl. a tavalyi sajná-

latos tüzesetnél is helyismeretű szakvéleményünkre támaszkodtak oltás vezetői.

Igen megnyugtató az is, amit egy találkozásban megtudtunk. Így pl. többen jó a viszony az egyes részleg a művezetők, a dolgozók és az iratok között. Az instruktörök ugyancsak „csak jelentgetnek”, mint annakidőzték tették, hanem a helyszínen beszélnek a problémáikat és kiküszöbölnek hibákat és hiányosságokat.

— Nagyon jól bevált az instruktorgálat, jóllehet annakidején egy kicsit kételkedve fogadtuk — mondja, járt hozzát teszi: — Egyébként most lyamatban, hogy végre a jelenlegi elhelyezést biztosítsunk számukra.

Szóba kerül a társadalmi tűzoltós

— Igen büszkék vagyunk társadalmi oltóinkra! — mondja Paróczay 1954 óta — első sorban az állami tűzhatóság propagandamunkája nyújt sokat fejlődtek, leszámítva az ellátalom utáni pillanatnyi visszaesésével, hogy pl. 1956-ban az országos versenyen első helyet szereztek, s a tavalyi és megyei versenyen sem szerepelt rosszul. Egyébként az önkéntes alapon való megszervezésük marosan megoldódik...

A beszélgetés végén megjegyeztük — amint Paróczay elvtárs szavaiból látszik — akadtak még itt-ott hiányosságok. Ugyanakkor megmondjuk őszintén, ezek már nem alapvetőek, s egy csekély erővel könnyen kiküszöbölhetőek.

— A jóakarattal pedig — jegyzi tovább csúszól — úgy érzem, hogy egyikről sem hiányzik!

Így látjuk mi is...

A művész:

Szerénysége, közvetlen modora és a humorérzéke miatt a színházi életben kerestük fel Domahidy elvtársat, aki a népszerű művész Domahidy László Operaház magánénekeseként a fiatal művészek sikereiben gazdag távol-keleti hatását is kivívta Mozart, Rossini és operáiban nyújtott emlékezetes alakításokkal.

A „Salome” egyik próbájának során kerestük fel Domahidy elvtársat, megkértük, mondja el, hogyan látja a népszerű művész Domahidy László Operaház magánénekeseként a fiatal művészek sikereiben gazdag távol-keleti hatását is kivívta Mozart, Rossini és operáiban nyújtott emlékezetes alakításokkal.

— Úgy fest a helyzet, — mondja, lyogva —, hogy kölcsönösen „szurkálunk egymásért. A tűzoltók azért „szurkálunk egymásért, hogy sikeres legyen a szereplésem,

Tűzoltókról

azért, hogy soha többé ne ismétlődjen a néhány évvel ezelőtti sajnálatos eset. Ismeretes, hogy akkoriban nagy fély fenyegette az Operát. Tűzész nélkül állíthatom, hogy nemcsak én, de színünk valamennyi dolgozója méltányolja úzóltók fáradhatatlan és komoly erőfítést követelő munkáját. Az ő helyfukradnak köszönhető az is, hogy az el-osodálás ötétah napjaiban sem érte osodálás Operaházunkat. Nemrégiben ig az Opera pincéjében és a házi szin-on volt szükség gyors beavatkozásukra. Intén szólva, nagyon megnyugtató, y éjjel-nappal éber szemek őrködnek házunk tűzbiztonságán. A próbákon az előadások szüneteiben gyakran elbe-letetek a szolgálatos tűzoltókkal. Öröm-! tapasztaltam, hogy nemcsak szigorúan t „szakmai” kérdések iránt érdeklőd- z, hanem érdeklődve figyelik művészi nkánkat is. Meg kell mondanom, hogy n hozzáértő „kritikusokká” fejlődtek az ik során.

ávolveletli útján a kínai, a vietnami és észak-koreai tűzoltók munkáját is meg-velte Domahidy elvtárs. Erről a követ-őket mondotta:

— A Kínai Népköztársaságban nagy idot fordítanak a megelőző tűzrendé- tre. Erthető is, hiszen még az olyan jvárosokban is mint pl. Peking, egész osrészek épültek fából. A sok száz éves nházak is fából épültek, s így aztán net, hogy a színház-szolgálat Kínában n „gyerekjáték”. Megfigyelésem szerint kínai tűzoltók felszerelése jóformán azo- s a magyar tűzoltókéval. Ami azonban közönség magatartását illeti, nem hin- m, hogy tévedek, ha azt állítom, hogy m a téren sokkal kevesebb problémával il megbirkóznók, mint magyar „kolle- iknak”... A vietnami és az észak-koreai zoltók felszerelése már kissé szerényebb. ototítani színházapokat. pl. kézioltók he- rtesítik a tűzcsapokat. Az észak-koreai zoltók sisakban és mászóóvvel teljesít gátalatot és felszerelése egy erős bam- szbottal egészül ki. Magatartásukról zik annyit, hogy igen udvariasak és ügy- slván „észrevétlenül” tevékenykednek.

Domahidy elvtárs megígérte, hogy leg- zelebbi útján bővebb adatokat gyűjt a nai tűzoltók munkájáról, s olvasóinknak tétlenül beszámol majd tapasztalatairól. vábbi terveiről szólva elmondotta még, gy a „Rózsalovag” egyik főszerepére ké- ül. Mosolyogva jegyezte meg:

Reméli, hogy ezáltal is eredményes lesz beszélgetésünk elején említett kölcsönös zurkolás”...

A károsult:

Csak néhány napja engedték haza a kórházból, ahol súlyos égési sebeit és ideg-összeroppanását gyógykezelték. Elcsuklik a hangja, amikor beszélgetésünk során újra felidézzük a kis híján tragédiával végződő januári delütánt. Egy élet munkája semmisült meg akkor a kis társbérieti szobá- ban és úgyszólván csak a véletlen mentette meg a legdrágábbat: a kisunokát...

— Nagyon hideg volt a konyhában — mondja özv. Segesváryné, a nagymama — és félttem, hogy a kisunokám megfázik. Mi- kor bevitettem a szobába őszintén szólva nem gondoltam arra, hogy ez a csöpp gyerek ekkora bajt csinál. A kredenc te- tején szoktuk tartani a gyufát és ki hitte volna, hogy a kisfiú ott is megtalálja. Amikor befejeztem a főzést, visszamentem a szobába. Akkor már olyan nagy füst volt, hogy még az orrom hegyéig sem lát- tam. Hol a gyerek? Ez volt az első gondo- latom. Szerencse, hogy hívásomra előmá- szott a divány alól, és így ölembe kaphat- tam. A hajam és a ruhám lángot fogott, a karomat a tűz égette, de én nem törőd- tem vele. Számomra csak az volt a fontos, hogy nem esett semmi baja a gyerekeknek. Még hallottam a tűzoltóautó szirénáját — aztán elájultam. Mikor magamhoz tértem, már eloltották a tüzet.

A közben eltelt néhány perc történetét, Fodor néni, a házfelügyelő meséli el:

— Az egyik lakó figyelmeketelt, hogy füst szivárog a harmadik emelettel. Gyor- san felszaladtam és a házban lakó egyik rokonomat megkértem, hogy értesítse a tűzoltóságot. Talán két-három perc telt el, máris megérkeztek a tűzoltók. Néhány la- kóval együtt megkíséreltük a tűz eloltását. Sajnos, nem sikerült, mert nagy volt a hő- ség és a füst, így nem tudtuk behatolni a szobába. A tűzoltók azonban nem sokat tö- rődtek ezzel, hanem villámgyorsan az égő szobában termetek és eloltották a tüzet, ami már-már a padlást is fenyegette.

— Én eddig nem sokat hallottam a tűz- oltók munkájáról — veszi át a szót Seges- váry néni. — Most, hogy — sajnos — a saját káromon tapasztaltam, hogy milyen nagy bajt okoz a vigyázatlanság: csak a legnagyobb elismeréssel szólhatok róluk. — Nemcsak mint tűzoltókról, hanem mint megértő, csupaszív emberekről is. Már az is nagy szó, hogy a szomszédos helyiségekre nem terjedt át a tűz. Képzeliék el, hogy nézhettem volna ezután a szomszédok szemébe, hiszen ők is szegény emberek. Végtelenül jól esett, hogy ilyekezték megnyug- tatni és mielőtt eltávoztak volna, még egy-

szert alaposan átvizsgáltuk mindent a szo- bában.

A kisunokát és szüleit már nem láthat- tuk a Krisztina körüti lakásban. Ideiglene- sen más helyre költöztek. Úgy véltük azon- ban, hogy ez a tüzeset mindörökre bevé- sődött a ház lakóinak emlékezetébe. Bár- kit is kérdeztünk a lakók közül, valameny- nyien csak a legnagyobb elismerés hang- ján beszéltek elvtársaink áldozatos munkájáról. Mégis jó lenne, ha a jövőben egyre inkább a tűzrendészeti propaganda- előadásokból ismernék meg a mi munkán- kat a házmaster nénik és a nagymamák, mert mondanunk sem kell, hogy sokkal megnyugtatóbbak lennének az ilyen „ta- lálkozások”... Még valamit, — bár ezt már számos alkalommal leszögeztük — nem nyugodhatunk addig, amíg mindenki, akinek gyereket bízunk a felügyeletére, nem szerez tudomást arról, hogy nemcsak a kés, a villa meg az olló, de a gyufa sem a gyerek kezébe való!

Egy levél:

Nógrád megyei Tűzrendészeti Osztály- parancsnokság Vezetőjének,

Salgótarján

Elismerésünket és köszönetünket fejez- zük ki a parancsnoksága alatt működő egy- ségeknek, üzemünk védelmében — febr- ruár 14-én — tanúsított bátor, szervezett és szakszerű munkájáért.

A tűzoltó elvtársak, az általunk eszkö- zölt tűzjelzést követően — a 6 km-es tá- volság ellenére is — 9 perc alatt a hely- színre értek s megkezdték munkájukat. Bár, véleményünk szerint, hasonló jellegű tüzeset csak ritkán fordulhat elő, mégis a nagyerejű és robbanásveszélyt rejtő tü- zet minden kapkodás nélkül, szervezeten és nagy hozzáértéssel rövid idő alatt loka- lizálták. Az egységeket irányító tiszt elv- társ, de külön-külön a beosztottak is a személyes bátorság kiváló példáját mutat- ták be a mentési munkálatok alatt.

Kérjük, szíveskedjék dícséretben része- síteni mindazokat a tűzoltó elvtársakat, akik e sajnálatos tűz okozta népgazdasági kárt, fáradtságot és személyes biztonságá- gukat sem kímélve, a lehető legkisebbre csökkentették. Különösen nagy jelentőségű gyors és eredményes beavatkozásuk azért is, mert a tűz további terjedésével olyan nagyméretű robbanások következhetek volna be, amelyek teljesen megbénították volna az ország egyik igen jelentős üze- mét.

Elismerésünket és köszönetünket összes dolgozóink nevében fejezzük ki, akik közül a mentési munkálatoknál jelenvoltak még ma is csodálat és elismerés hangján be- szélnek a tűzoltókról.

Salgótarján, 1958. február hó

Eltvársi üdvözléttel:

Reiner Sándor
párttitkár

Horinka István
igazgató

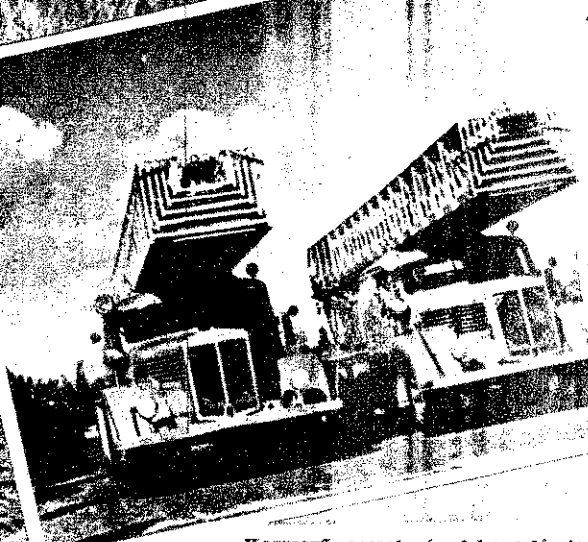

Korszerű szerek és felszerelések, új laktanyák, alapvetően megváltozott szolgálati körülmények és a tűz elleni harcokban edződött tűzoltók ezrei lettek a tűzvédelemünk fejlődésének üzenetéről esztendejét.



Az országot sújtó elemi csapások e élvonalában. Hely



Együtt nőtünk a...

...és ha megszólalt a riasztócsengő — sok pusztító erejével. Számos emberélet me



...s ha megszólalt a riasztócsengő — sok pusztító erejével. Számos emberélet me

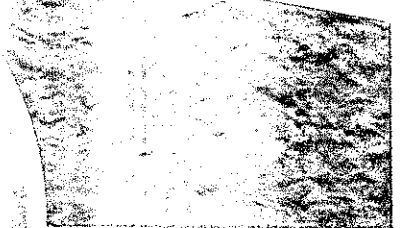
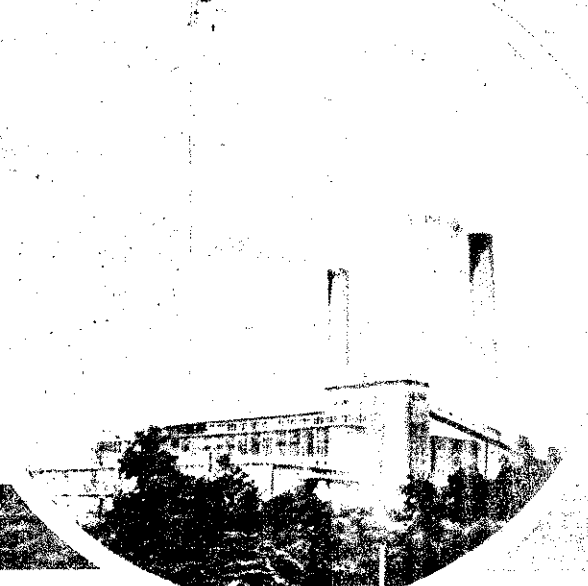

Szocialista tűzmeink megelőző tűzrendészetének, tűzvédelmi helyzetének biztonságára tűzrendészeti hatóságaink, instruktoraink, üzemi és társadalmi tűzoltóink együttes munkája a biztosítotték. Megelőző tűzrendészeti tevékenységünk olyan színvonalra emelkedett, mint soha azelőtt.





mindenkor ott láttuk tüzoltóinkat az
vizen, vizen át...



A rendszeres politikai és szakmai továbbképzés során elsajátított elméleti tudás tette képessé tüzoltóinkat a gyakorlati helytállásra, s arra, hogy áldozatkész munkájukkal a mezőgazdasági megelőzés aktív harcosaivá válhattak.



nepi hatalommal

...

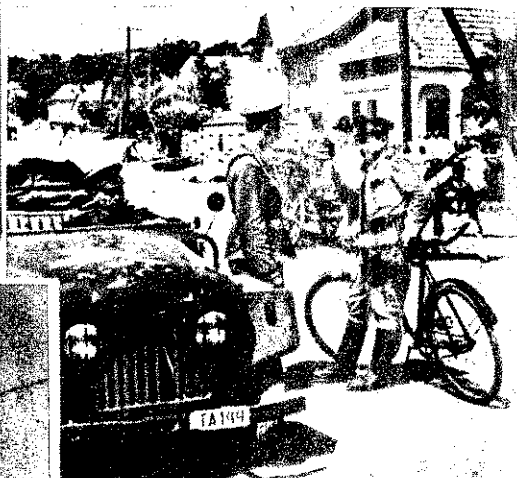

megvető bátorsággal szálltak szembe a tűz
eseteknél fanúsított eredményes munka do-
lásukat.

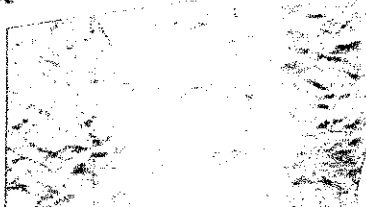
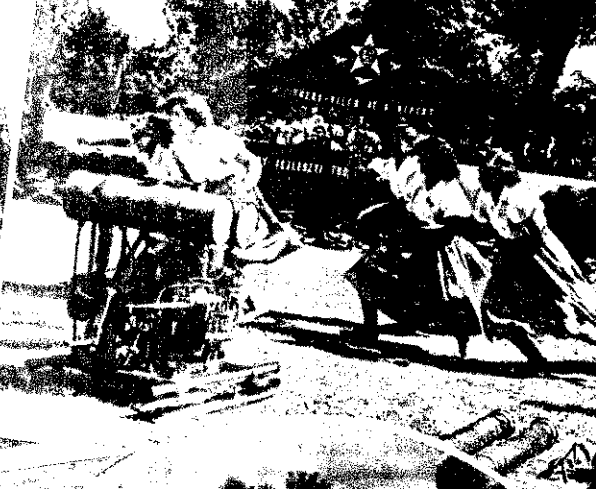

Leghűségesebb harcostársaink, az önkéntes és társadalmi tüzoltók sok tízezres tábora is olyan tényezővé fejlődött, amely a hivatás szeretetétől áthatva nemcsak a versenyek során adta tudása legjavát, hanem üzemeink, községeink és mezőgazdaságunk tűzvédelme biztosításának is nélkülözhetetlen és hatalmas erőt jelentő zátoga lett.



Önkéntes tűzoltóságaink hagyományos versenyei évről évre népszerűbbé válnak. Emellett igen nagy a jelentőségük a gyakorlati felkészültség fokozása, a nyári kalászos termények tűzvédelmére való felkészülés szempontjából. Mivel a különböző fokozatú versenyek megrendezése önkéntes tűzoltóink többségének akaratával is megegyezik, így természetes, hogy minden évben igen komolyan fellendíti a testületek munkáját, s hozzájárul a mozgalmak, a célnak megfelelő testületi élet kialakításához. Önkéntes tűzoltóink életében szinte ünnep számba megy a részvételükkel szervezett járási, megyei vagy magasabb fokozatú versenyek napja. Valóban joggal nevezhetjük ünnepnek, hiszen a verseny ténylegesen az önkéntes tűzoltók napja, amely egyben évtizedes hagyományok ápolását, továbbá járási, megyei és országos erőpróbát jelent a legnagyobb nyilvánosság előtt. Legyenek rá továbbra is büszkéek, s tekintsék az önkéntes munka elismerésének a versenynek napját, s ennek megfelelően méltóan készüljenek is fel arra. Ne legyen egyetlen község, mezőgazdasági szocialista szektor vagy jelentős üzem sem, amelyek

legalább egy rajjal

részt ne venne a versenyen! Ennyi tisztelettel egymásnak is tartoznak, hiszen a versenyek évtizedes hagyományok ápolását jelentik. Illo tehát, hogy részvételükkel is emeljék annak színvonalát, s eredményes szereplésükkel növeljék sikerét.

Állami tűzoltóegységeink parancsnokai és beosztottai, akik a versenyek szervezésében részt vesznek, szintén legyenek tudatában annak, hogy a versenyek az önkéntes tűzoltók napját jelentik, s ezért ténykedésükkel segítsék elő, hogy azokon valóban ünnepeltként érezze magát minden önkéntes tűzoltó. Önkénteseink egész éven át önzetlenül tevékenykednek a megelőző, a mentő és más feladatok végrehajtásában, igen szolgálatkészen segítenek, támogatnak minket, ezért igazán megérdemlik, hogy a versenyek napján mindent megtegyünk azért, hogy lássák és tapasztalják: a versenyek valóban óértük, az ő tiszteletükre vannak.

A versenyek időpontja

megegyezik a versenyszabályzatban előírtakkal: A járási és a megyei versenyek május, illetve június hónapban kerülnek megszervezésre. A járási és megyei versenyek helyét és pontos idejét az osztályparancsnokságok határozzák meg.

Az országos versenyt Budapesten szeptember 21-én; az ország-részi versenyeket Csongrádon augusztus 3-án, Egerben augusztus 10-én, Székesfehérváron augusztus 31-én

tartják meg.

Valamennyi fokozatú verseny szervezése, értékelése és egyéb tekintetben megegyezik az 1957. évben kiadott versenyszabályzattal. Emellett azonban szükséges, hogy egy-két alapvető kérdésre a sajtón keresztül is felhívjuk önkéntes tűzoltóink figyelmét.

Valamennyi fecskendőszereelési nemben — a legújabb gyakorlati szabályzatnak megfelelően —

7 fővel kell végezni a szerelési gyakorlatokat.

A hibapontok kiegészítéseként ez évben is megköveteljük a megszerelt szivó-tömlő kútbaemelését. Ennek elmulasztása 10 hibapontot jelent. A versenyeken részvevő valamennyi raj parancsnoka ragaszkodjon ahhoz és követelje meg, hogy az eredménylapot aláírassák és a feljegyzett hibapontokat, eredményeket előzőleg megbeszéljék vele.

Bizonytal önkéntes tűzoltótestületeink vezetősége és tagsága is helyesli, hogy anyagi erőforrásaink jelentős részét főleg a megyei és járási versenyek megrendezésére és jutalmazásra fordítjuk. Különösen

az útiköltségeknél igyekezzünk takarékoskodni.

Járási és megyei szerveinknek sem közlekedési eszközben, sem útiköltségben nem lesznek olyan lehetőségeik, hogy e két fokozatú versenyen részvevő valamennyi raj utaztatását biztosítani tudják. A községi testületek, üzemek és a mezőgazdasági szocialista szektorok tűzoltóságai éppen ezért saját érdekükben vegyék igénybe fenntartójuk segítségét és támogatását, s lehetőleg maguk gondoskodjanak a részvevő rajok szállításáról.

Figyelembe véve, hogy az elmúlt években a mezőgazdaság szocialista szektoraiból igen kevés raj nevezett be, a versenyeken ez évben nem külön-külön, hanem a gépállomások, az állami gazdaságok és a termelőszövetkezetek rajjai egy csoportban indulnak. Az ipari

üzemek és intézmények rajjai kücsoportban, vidéken a községi önkérsekkkel egy időben, Budapesten peönállóan júniusban körzeti, augusztban viszont összevont budapesti venyenyen vesznek részt.

A versenyszellem fokozása melle

a versenyek egyik fő célja

az, hogy önkéntes tűzoltóságaink minden tagját előkészítse a kalászos termények tűzvédelmének biztosítására. Eppen ezért rendkívül fontos, hogy önkéntes parancsnokaink a verseny szükséges elméleti és gyakorlati kétségek elsajátításába ne csak a verserajra, hanem a testület minden tagjára bevonják. Ezzel ugyanis eléri, hogy növeljék az elvtársak felkészültségét emellett a versenyen való sikeres szereplés érdekében is hasznos munkát végeznek. Hiszen, ha úgy választják a versenyraj tagjait, hogy előzőleg minden tűzoltó elméleti és gyakorlati tudását felméri, s arról a gyakorlatban meggyőződnek, minden valószínűséggel megvan annak, hogy valóban

a legjobb 7 főt

választják ki. Eppen ezért feltétlenül tartsanak helyi versenyeket és a legjobb idővel, a legkevesebb hibaponttal szerelő rajjal vegyenek részt a járási versenyen. Azokban a községekben, üzemekben, ahol a felkészülés ilyen formában történik, a nyári hónapokban a községekben és az üzemek területén egyaránt — minden testületi tagra számíthatunk mind megelőző, mind megelőző tűzrendészet területén, mivel a versenyekre való felkészülés egyet jelent a tűzoltási feladatokra való felkészüléssel.

A versenyek további célja és célja, hogy elméleti és gyakorlati tudásában növelje önkéntes tűzoltóink felkészültségét és alkalmassá tegye őket mindjobban növekvő feladataik ellátására. Rajtuk múlik, milyen alaposan körütekintően készülnek fel, s minden testület raja jut el a megyei, az ország-részi és az országos versenyre. Reméljük, a versenyeken részvevő valamennyi raj úgy készül, hogy helyezést is elérni nemcsak járási, de a magasabb fokozatú versenyeken is. Testületeink számára komoly lehetőséget jelent az egyenruha, sport és más kulturális szerelésekhez való hozzájutás tekintetében is a versenyen való részvétel.

A versenydíjak

anis főleg ilyen cikkekből tevődnek. Célunk, hogy a versenyek díjára biztosított lehetőségeinket is úgyználjuk fel, hogy ezzel is elősegítsük önkéntes tűzoltóságaink egyenruval való fokozott ellátását.

A versenyszellem fokozása, az igazos értékelés biztosítása érdekében étlenül szükséges, hogy a versenyek résztvevő rajok pontosan betartsák gyakorlati Szabályzat előírásait, rakodjanak a versenyszabályzatban zükre biztosított jogukhoz, de hiányamul eleget tegyenek az előírt köteletségeknek is. Azoktól az állami tűz-őtiszt és tiszthelyettes elvtársaktól, k a versenybizottság tagjai lesznek, gköveteljük majd, hogy az elbírálás nán messzemenően biztosítsák a reá- valóságot, s valamennyi rajnál

az igazságnak megfelelően törtéjnen a pontozás

értékelés. Ilyen feltételek biztosítása ellett nem lenne helyes, ha az elvtár- k esetleg a versenybizottságok részre- jlásának vagy igazságtalan értékelé- nek tulajdonítanák, amennyiben va- nyelyik raj nem kerül az első közé. Mindenkinél tudomásul kell vennie azt régi, igaz közmondást, hogy nem let- t mindenki első. Ilyen esetben tehát a versenyt értékelő bizottságokat olják, hanem elsősorban saját magu- it.

Ezek a legfontosabb célkitűzései és ladatai az 1958. évi versenyek prog- mjának, amelyeknek a megvalósítá- hoz természetesen valamennyi önkén- s tűzoltó odaadó, önzetlen munkájára felkészülésére szükség van. El akar- k érni, hogy ez évben a versenyek- ek mind a négy fokozata színvonalban, résztvevő rajok számában, a verse- yeken elért hibamentes szerelésben és lőben is egyaránt eredményesebb és

ikeresebb legyen a korábbiakénál.

nek előfeltétele, hogy önkéntes és ál- mi tűzoltóegységeink beosztottai és ezetói összefogjanak, s közösen, egy- ást segítve, kezdjenek hozzá a verse- yekre való felkészüléshez. Már a fel- észülés során is érvényesüljön az elv- ársi segítség, egymás megbecsülése s z őszinte, szocialista versenyszellem! Bízunk abban, hogy önkéntes tűzol- óink a községekben, üzemekben és a nezőgazdaság szocialista szektoraiban gyaránt magukévá teszik a versenyek élkitűzéseit, részt vesznek azokon és ndos felkészüléssel hozzájárulnak hhoz, hogy közös összefogással ez év- en még eredményesebb, sikeresebb versenyeket szervezhessünk.

A 75-ös BÜNYÜGY

avagy a jó felderítés jelentősége

1958. JANUÁR 17-EN ESTE tűzoltóautó robogott a buda- pesti Fatömegcikk-gyártó Vá- lalat telepe felé. A tűzoltók a portás bejelentése nyomán érkeztek ki a helyszínre, ahol a fűrészporktár már lángok- ban állt és a tűz átcsapott a díszító és az enyvező műhely területére is. A tűz közel egy- millió négyszázezer forintos áru-, félkészáru- és nyers- anyag-készletet veszélyeztetett. És hogy mindez nem lett a lángok martaléka, elsősorban a tűzoltók munkájának köszön- hető. Közel egy órák küzdelem után sikerült lokalizálni, majd eloltani a tüzet.

EZZEL VOLTAKÉPPEN VE- GET IS ÉRT a tűzoltók mun- kája. Megtettek mindent, amit a hivatásuk megkövetelt. Az egységgel kivonult tűzoltóisz- tek azonban nem elégedtek meg ennyivel. Szakszerűen biztosították a helyszínt és még az éjszakai órákban igye- keztek megállapítani, hogy mi okozta a tüzet. Jóllehet már ekkor is elég adatuk volt arra, hogy a tüzet feltétlenül gyújtogatás okozta, ennek el- lenére a másnap reggeli órák- ban a Szücs István tú. szds. és Peőcz Sándor tú. fhdy. ál- tal vezetett tűzvizsgálat végle- gesen megerősítette a feltevést. A két tűzoltóiszt jegyzőkönyv- be foglalta megállapításait. többek között azt, hogy a for- gácsolóműhely lejárataánál a kiégett padlózat mellett petró- leumos fűrészpork észleltek, amelyből 1 kilógrammot labo- ratórium vizsgálatra küldtek. A gyújtogatás büntetésének bizonyítására emellett egyéb tárgyi bizonyítékot is szer- zett be a két tűzoltóiszt. Megtalálták pl. azt a kannát is, amelyből a tettes petró- leumot öntött a könnyen gyúló anyagokra.

A TŰZOLTÓSZAKERTŐI VÉLEMÉNY ALAPJÁN a ker-ületi rendőrkapitányság elren- delte és megindította a nyomozást, s ennek a levezetésével a kerületi rendőrkapitányság ve- zetője H. r. ny. századost bizta meg, aki a következőképpen hajtotta végre a parancsot.

A rendelkezésre álló adatok- ból H. elvtárs azt a következtetést vonta le, hogy a petró- leumos kanna és a petróleumos fűrészpork minden kétséget ki- záróan olyan szándékos bün- tetett feltételez, amelynek el- követőjét az 1956. évi 11. tvr. 6. §-a halálbüntetéssel sújtja. A tettest tehát alapos okok készítették e bűncselekményre, ha a várható súlyos büntetés sem riasztotta vissza.

H. ELVTÁRS ELŐSZÖR AR- RA GONDOLT, hogy a gyújtó- gatót valamilyen polttikai vagy gazdasági okokkal összefüggő bosszú vezethette szándéka végrehajtásában. Annak a meg- állapítása céljából, hogy a nyo- mozás során a kört mennyire kellett szélesíteni vagy szűki- teni, ismételtén átvizsgálta a

helyszínt, kérdéseket intézett a tűzoltószakértőkhöz, s egy- idejűleg megkezdte a tanúk felkutatását is. Többször ki- kérdezte a tüzet elsőnek ész- leelő portást is. Ezúttal a hely- színi vizsgálatot és az adat- gyűjtést fokozatosan kiterjesz- tette a helyszín környékére is. A tűz keletkezésének helyétől arra következtetett, hogy csak a vállalatot jól ismerő személy lehet a tettes. Ennek megfele- lően adatokat gyűjtött az ott dolgozókról és a környéken lakó személyekről. Még hu- szonnégy óra sem telt el a nyomozás megindulása után és H. ny. szds. már teljesítette vezetője parancsát és Mark- gruber Pál személyében kézre- kerítette a tettest.

HOGYAN TÖRTÉNT EZ? AZ adat gyűjtése során az egyik tanú elmondotta, hogy albrője az esti órákban taxival tért haza és pénzt követelt tőle. Mútan ezt megtagadta, rá- csapta az ajtót és kijelentette: „Lesz még itt olyan tűz, hogy csak úgy roppog!” Markgruber Pál az alibi-igazoltatás során ellentmondásokba keveredett, s nem ellenőrizhető adatokra hi- vatkozott. Később azonban, amikor a nyomozó eléje tárta a rá vonatkozó gyanús körül- ményeket, beismerte, hogy ő gyújtotta fel az üzemet, s azzal védekezett, hogy ittas volt.

EZUTÁN A KERÜLETI KA- PITÁNYSÁG kerületbe vette a tettest. Ügyében azonban — most már S. százados vezeté- sével — tovább folyt a nyo- mozás. A nyomozásnak ebben a szakaszában nem kisebb fel- adattal kellett megbirkóznuk az elvtársaknak, mint annak bizonyításával, hogy a terhelt cselekménye a BHÜ. 189. pont- jában felvett ittas állapotban elkövetett büntetnek minősül-e, vagy pedig az 1956. évi 11. tvr. 6. §-ban meghatározott, a társadalmi tulajdon sérelmére elkövetett szándékos gyújtó- gatás büntette. Mint ismeretes, az előbbi elkövetőjét 1 évig terjedhető börtönnel, míg az utóbbit halálbüntetéssel sújt- ja a törvény.

A TERHELT ITTASSÁGI FOKÁT közvetlen bizonyíték- kal — mint amilyen a véralko-

... Ezután a fűrészpork raktárba megy, ahol petróleummal leönti a fűrészporkot, majd meggyújtja azt és hasonló mó- d szerrel kísérli meg a díszító és az enyvező műhely fel- gyújtását is.



A nyomozási kísérlet során a tettes a tűzoltóisztek által megjelölt helyről viszi el a petróleumos-kannát...

hol-vizsgálat — nem lehetett bizonyítani. Ezért közvetett bizonyítékok beszerzésére volt szükség. Tanúkat kellett felku- tatni, akik ezzel kapcsolatban megnyugtató választ adhatnak. A főbőrő csupán ezt mondta: „Látszott rajta, hogy ivott”. De a többi tanú vallomása sem járult hozzá a kérdés eldönté- séhez. Nem beszélve arról, hogy az ügy koronatanúit, a Markgruberrel szórakozó nőt és a taxist S. százados elvtárs szerint nem lehetett felkutat- ni. Eppen ezért január 21-én döntöttek, hogy a helyszínen nyomozási kísérletet hajtának végre a tettesrel. Ez a kísérlet valóban közvetlen bizonyítéko- kat szolgáltatott és a helyes minősítéshez vezetett. Kiderült ugyanis, hogy az illető még na- pokkal később is világosan em- lékezett a történet részleteire, sőt azt is megmutatta, hogy bűncselekményét milyen mó- don követte el. A nyomozási kísérlet során Markgruber minden mozdulatát fényképez- ték. A tettesnek a helyszínen tanúsított viselkedése és a bűncselekmény végrehajtási módja egyébként teljesen meg- egyezett azokkal a feltevések- kel, amelyeket a tűzvizsgálati jegyzőkönyv is rögzített. Rend- őri szempontból tehát véglege- sen eldőlt, hogy Markgruber cselekménye az 1956. évi 11. tvr. 6. §-a szerint minősül.

Kíváncsiak vagyunk a tár- gyalás eredményére, s arra, hogy a bíróság elegendőnek találja-e ezt a közvetett bizo- nyítékot.

Dr. Németh István
r. szds.

A vezetőségeket újraválasztó közgyűlések után

AZ ELMŰLT HÁROM HONAP fontos időszak volt az önkéntes tűzoltótestületek életében. Az ország mintegy 3300 testületében tartották közgyűléseket, amelyeken újraválasztották a testületek vezetőségét, értékelték az elmúlt időszak munkáját, s meghatározták azokat a tennivalókat, melyek a testület további fellendítését és a tűzoltói szolgálat jobb ellátását eredményezik. Ma, amikor e jelentős időszak lezárása után — kellő tapasztalatok és tanulságok birtokában — az elmúlt három hónap munkásságát értékeljük, megállapíthatjuk a következőket: a vezetőségeket újraválasztó közgyűlések érdekében tett szervezési feladatok — az adminisztratív és gyakorlati intézkedések — végrehajtása az állami területi szerveink és az önkéntes tűzoltótestületek részéről egyaránt helyes volt, általában eredményre vezetett, s köszönettel, elismeréssel tartozunk érte.

AZ EGYIK LEGNAGYOBB EREDMÉNY, hogy ebben az időszakban rendkívül mozgalmas élet jellemzte tűzoltótestületeinket. A tagság élénk érdeklődéssel vett részt a közgyűléseken és tanúsítást adta annak, hogy él a testületi demokrácia lehetőségeivel, s továbbra is vállalja a tűzoltóhivatással járó feladatokat. Különös súllyal növeli a megnyilvánulás értékét, hogy mindez teljesen önkéntes alapon történt — az öntudat, a felelősségérzet és a hivatászeretet egyszerű megnyilvánulása volt. A vezetőségeket újraválasztó közgyűléseken mintegy 85 000 testületi tag vitatta meg a testületi munka eredményeit és hiányosságait.

A TAGSÁG TEVEKÉNY RÉSZVÉTELENEK KÖSZÖNHETŐ, hogy a vezetőségekbe általában a követelményeknek megfelelő, arra alkalmas és rátermett személyek kerültek. Nagyon örvendetes, hogy jól és alapos körültekintéssel értelmezték a személyek kiválogatásának fontosságát.

Olyan személyek megválasztása mellett döntöttek, akiket tisztelnek, becsülnék. Joggal várhatjuk tehát, hogy hatékonyan működjenek majd az új vezetőségek a tűzrendészeti feladatok ellátásánál.

Közel 17 000 azoknak a vezetőségi tagoknak a száma, akiket a tagság kitüntetett bizalmával, Ez a létszám feltétlenül jelentős erőt képvisel a testületi és szolgálati feladatok ellátását célzó irányító és gyakorlati munka végrehajtásában. Ennek azonban elsőrendű feltétele, ha valóban valamennyien élvezik a tagság teljes bizalmát és támogatását. Fontos éppen ezért, hogy a testületi tagok bizalma tovább erősödjön, s a vezetőségválasztások időszaka alatt tapasztalt érdeklődés és aktivitás tovább fokozódjon.

AMIKOR AZONBAN A VEZETŐSÉGEK SZÁMÍTANAK A TAGSÁG BIZALMÁRA és támogatására, ne feledkezzenek meg arról, hogy a tagság ugyanakkor elvárja a vezetőségtől, hogy megfeleljen az előlegezett bizalomnak, tehát hatékonyan munkálkodjon, tevékenykedjen. A megválasztott vezetőségek viszont csak akkor felelnek meg a várakozásnak, ha igyekeznek megismerni a testületek megoldásra váró problémáit és következetesen lesznek azok megoldásában. Emellett szükséges az is, hogy a parancsnokokat segítsék munkájukban, s megteremtseik azt a légkört, amelyben vonzóvá lesz a testület a belépni kíváncsiak, de a már meglévő tagok előtt is. Végül, de nem utolsósorban úgy kell képviselniük a testület és a tűzrendészet érdekeit, hogy azt az egyéb szervezetek, és a dolgozó tömegek megbecsüljék, és éppen ezért mindenkor támogassák is.

CSAK A VEZETŐSÉG ÉS A TAGSÁG SZOROS EGYÜTTMŰKÖDÉSE, aktív tevékenysége hozhat egyre újabb eredményeket. Erre az együttműködésre annál is inkább nagy szükség van, mert a választási kampánnyal párhuzamosan megoldásra váró egyéb irányú feladatok végrehajtása nem minden testületnél volt egyfolyton eredményes. Még jelenleg is meglehetősen nagy a létszámihiány Pest, Szabolcs, Veszprém, Komárom és kisebb mértékben ugyancsak más megyékben is. Nem is szólva arról, hogy mintegy 700 községben megmire nem szervezték meg a területfelelősi szolgálatot és a lakóházak tűzrendészeti feladatok vizsgálata is csak kis mértékben vagy egyáltalán nem történt meg. Sajnos több ilyen nem tudtunk megállapítani a módjára, hogy a helyi pártszervezetek, KI-szervezetek és a tanácsai szervek érdeklődését felkeltsek, figyelmüket ráirányítsák a testület munkájának fontosságára. Péppen ez az időszak lett volna a legalkalmasabb ennek a régen vajdó proolésnak a megoldására.

Ne felejtjük el, hogy a meglévő és a megoldásra váró feladatok mellett a közeljövőben egyre újabb feladatok vártak rájuk, amelyek további erőfeszítést és szívós, áldozatos munkát követelnek. Ilyen fontos feladat pl. az az évi öltöversenyekre való felkészülés, a mezőgazdasági tűzrendészet biztosítása alapos előkészítése és számos más.

A MEGVÁLASZTOTT VEZETŐSÉGI TAGOKNAK éppen ezért vállaltva s egész tagsággal együttműködve minden kellő követniük, hogy a meglévő és a jövőre várható feladatok megoldása sikerrel járjon. Az állami tűzoltóságok területi szerveinek viszont ugyanakkor meg kell adniuk a maximális segítséget az önkéntes testületeknek. Velük együttműködve harcoljanak annak érdekében, hogy területünk további erősödése, munkája révén egyre inkább megjavuljon falvaink tűzrendészeti helyzete.

KOVÁCS MIHÁLY
tű. szds.

Néhány szó a lakóházi tűzvédelemről

A LAKÓHÁZI TÜZVEDELEM SZÉLESKÖRŰ TÁRSADALMASÍTÁSA jóformán alig egy esztendő múltja, az elért eredmények mégis azt igazolják, hogy tűzrendészeti szerveink kapcsolatos munkája jól halad. Bizonyítására csupán annyi is elegendő, hogy az 1957. évi tűzkárstatisztika az 1956. évihez viszonyítva jóval kevesebb tűz- és káresetet mutat.

Nehéz lenne igazságot döntést hozni, hogy e feladat végzésében az egyes területi szerveink milyen helyet foglalnak el. Egy azonban bizonyos: a lakóházi tűzvédelem munkája azoknál az állami és községi tűzoltóságoknál a legeredményesebb, s ott születnek a kimagasló eredmények, ahol a területfelelősi szolgálat jól szervezett és már több éves múltja.

A JÓ TERÜLETFELELŐSI SZOLGÁLAT szükségességét, illetőleg eredményét igazolja pl. Békés megyében a körösladányi, mezőberényi és kondorosi önkéntes tűzoltó elvtársak tűzrendészeti munkája. Tevékenységük különösen abban a tekintetben kiemelkedő, hogy úgyszólván minden helyi lehetőséget felhasználnak a község megelőző tűzvédelmének biztosítására. Példaként említhetjük meg, hogy az 1957/1958-as fűtési idényben — a kéményseprő vállalatokkal karöltve — a kéményvezetékekkel egyidejűleg végezték el a lakóházak tűzvédelmének felülvizsgálását.

A lakóházak tűzrendészeti felülvizsgálatánál az a módszer is igen helyes, amelyet Somogy megyében az állami tűzoltó elvtársak alkalmaznak, s amely mindössze annyi, hogy a területi munka során tapasztalt észrevételeiket ellenőrző fizetbe rögzítik, s azt az illetékes háztulajdonossal aláíratták. Amennyiben nagyobb tűzrendészeti szabálytalanságot tapasztalnak, úgy — megfelelő határidővel — külön felhívást is adnak ki az illetékes lakóház-

tulajdonosok részére a hiányosság megszüntetésére. Egyéb lakóhelyeken Csongrád, Pest, Szolnok és Vas megyékből is szolgálhatnánk hasonló jó példákkal.

HANGSÚLYOZNI KELL, hogy a lakóházi tűzvédelem munkája megszilárdítása terén községeinkben legtöbb a tennivaló s igen örvendetes, hogy éppen a mi önkéntes községi testületek képezik azt a társadalmi erőt, amelyre e jelentős tűzrendészeti feladat sikeres végrehajtása során mindenkor szilárdan támaszkodhatunk. Viszont azt is meg kell mondanunk, hogy még jelentős az olyan községi tűzoltótestületek száma, ahol nem megfelelő a testületi élet, és mintegy ennek következtében bizony elégséges a megelőző tűzrendészeti munka is. Az ilyen helyeken pl. nincsen területfelelősi szolgálat sem, s mintegy természetesen, hogy a megelőző tűzrendészeti munka színvonala sem áll arányban a tűzrendészeti követelményekkel. Jó lenne, ha az önkéntes tűzoltó testületek tagsága megszívlelné az itt felhívott érveket, és fokozatosan felzárkózna az élvonalban haladó önkéntes tűzoltóságok soraiba.

VALAMENNYI TÜZOLTÓ ELVTÁRSNAK tisztán kell látnia, hogy csak a jó megelőző tűzrendészeti munkával, a dolgozó felvilágosításával tudjuk elérni a lakóházi tüzesetek számának a legminimálisabbra való csökkentését. Ehhez azonban szükséges, hogy mind állami egységeink, mind pedig önkéntes községi testületeink — a társadalmi erőkkel összefogva és az erőforrásokhoz hasonló, elismerésre méltó módon — közös erőfeszítéssel dolgozzanak városaink, községeink tűzvédelmének biztosítására.

JUHÁSZ LAJOS
tű. fhdgy.



Új lakótelepülés terve

★
Modern gyártelep
makkettje

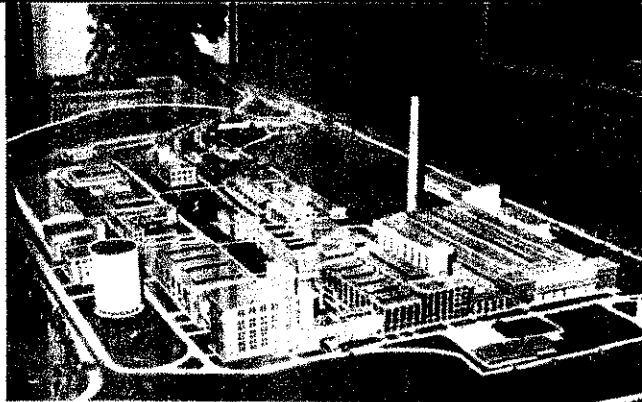

Február 22. és március 13. között rendezték meg Budapesten, a Technika Házában a Tervező Vállalatok Kiállítását abban az alkalomból, hogy 10 évvel ezelőtt elküftak meg az állami tervező vállalatok kiállítás határidejét időközben megsszabították.) Szükségesnek tartottuk a kiállítás megtekintését, mivel a tervező vállalatok munkája szorosan összefügg a megelőző tüzrendszettel. A kiállítás főleg építőipari vállalatok munkáját tükrözte, tartalmazott gépészeti és járműfejlesztési terveket is. Rengeteg makettet, tervet fényképet gyűjtöttek össze, melyek úgy-ahogy egytől-egyig méltán dokumentáltak a 10 év során végzett tevékenységet.

A tiszapalkonyai lakótelepülésnél feltűnt, hogy az összes középületet megterveztek, csupán a tűzoltólaktanyát nem. Ezt az illetékesek figyelmebe ajánlom, bár valószínű, hogy a laktanyát az ipari üzem mellett kívánják felépíteni. Itt tartom szükségesnek megjegyezni, hogy a kiállításon a szentendrei és a szombathelyi tűzoltólaktanya fényképe is szerepel egy-egy tablón. Ezek a laktanyák — a többi új laktanyáinkkal együtt — a tervező vállalatok munkáját dicsérik.

szempontjából egy esetleges beavatkozás esetére. Bár azon is érdemes elgondolkodni, hogy a megelőző tüzrendszet vonalán esetleg megfelelő védőfalak építésével beavatkozás esetén megkönnyítsék a tűzoltók munkáját, illetve csökkentsék a sugárveszélyt.

Ami még ma sem megnyugtató

A látottakat összegezve az a megállapításom, hogy a tervező vállalatok a tervezésnél nagy vonalakban figyelembe veszik a tüzrendészeti követelményeket, a részletekben azonban már kevésbé. Ennek nagyrészt az az oka, hogy a tervezők nem ismerik eléggé a tüzrendészeti szabványokat, vagy ha ismerik is, nem alkalmazzák azokat a terveken, mivel még mindig nem látják be, hogy a tüzrendészeti előírás vagy követelmény betartása ugyanolyan szükséges, mint például egy helyiség jó megvilágítása vagy szellőzése.



A kiállítás az alumínium előretöréséről tanúskodik

Az ipari létesítmények tablói és makkettjei — a lakótelepülésekhez hasonlóan — azt mutatják, hogy a tervezők a tüzrendészeti követelményeket — elsősorban a tűztávolságot — betartják. Az ipari településeknél különösen kitűnt az ALUTERV két timföldgyára; az ajkai és az almásfüzitői. Érdekes ugyanezen tervező vállalatnak az éghetetlen anyagból — alumíniumból — készült és elemekből összerakható gépkocsiszíne, a hozzátartozó barakképülettel együtt.

Ezen a téren nagy segítséget jelent a most készülő Országos Építésügyi Szabályzat, melyben a tüzrendészeti előírásokat már a többi építészeti előírással együtt kötelezően előírják.

A kiállítás értékelésére visszatérve, tűzoltószemmel két zavaró dolgot tapasztaltam. Az egyik egy fényképfelirat, mely az 1956. évi árvíz képsorozata alatt olvasható és így szól: „Ment a honvédség”. Úgy látszik, a rendezőség figyelmét elkerülte, hogy a képen egyetlen honvéd sem látható, mivel valamennyien tűzoltók!

A másik az, hogy a szépen megrendezett és magas színvonalú kiállításon éppen a kézi tűzoltó készüléknek nem jutott megfelelő hely, mivel azokat a földön „helyezték el” — rögzítlenül. Ezzel egyúttal igazolva láttam azt is, hogy a kiállítás tervezői nem tekintették a tűzoltófelszerelést ugyanolyan szükséges tárgynak, mint például a tablókát megvilágító reflektorokat, — azokat ugyanis megfelelően rögzítették. Persze, az engedélyező és határozatot kiadó tüzrendészeti hatóság munkája sem kifogástalan! Az éppen szolgálatot teljesítő törzsőrmester elvtárs (X. osztály) figyelmét egyébként felhívtam, hogy a hiánycsót vegye bele szolgálati jelentésébe.

Befejezésül meg kell állapítanom, hogy a kiállítás hűen tükrözi azt a hatalmas fejlődést, amelyet az elmúlt évek folyamán elértünk.

Karikó Imre
tű. szds.

Az új és éghetetlen építőanyagok kerültek előtérbe

Először a lakótelepülések és lakóépületek anyagát tekintettem meg. Rögtön szembe tűnt, hogy az egyes épületek egytávolsághoz viszonyított távolsága megfelelő, nemcsak tüzrendészeti, hanem egészségügyi követelmény is. Ilyen mértékű építettség mellett a tűzveszély a minimumra csökken, különösen, ha figyelembe vesszük, hogy az épületek anyaga is megváltozott és általában az éghetetlen anyagok kerültek előtérbe. Igaz ugyan, hogy a tervekben nagyon sok új anyaggal (műanyag, préselt farost stb.) találkoztam.

Mindenesetre megállapítható, hogy a jelenleg érvényben levő MSZ. 595. sz. szabvány, mely az építőanyagokkal és épületek szerkezetekkel foglalkozik, már túlhatalmas. Rengeteg új anyag jelent meg az építőiparban, melyeket szabvány nem tartalmaz és így azok tűzveszélyességi fokát átátzatlan. Helyes lenne, ha a szabványi szükséghez mérten és minél előbb átállítanák, mivel már most az a megállapításom, hogy ezen a téren a megelőző tüzrendszet lemaradt, s ezt sürgősen pótolni kell.

A lakótelepülések közül különösen kiemelkedett a BUVÁTI (Budapesti Városrendelési Tervező Iroda) lágymányosi lakótelepülése, az ÁÉTEV (Általános Épülettervező Vállalat) Pécs nyugati városrészére vonatkozó terve, a VÁROSTERV tiszapalkonyai lakótelepülése és az ALUTERV almásfüzitői timföldgyár terve, amelynél a lakótelepülés — zöldövezet közbeiktatásával — az ipari üzemből egészségügyi és tüzrendészeti szempontból megfelelő távolságra épült fel.

Helyesen telepített gyár és lakótelep

★
Alumíniumból készült gépkocsiszín modellje.

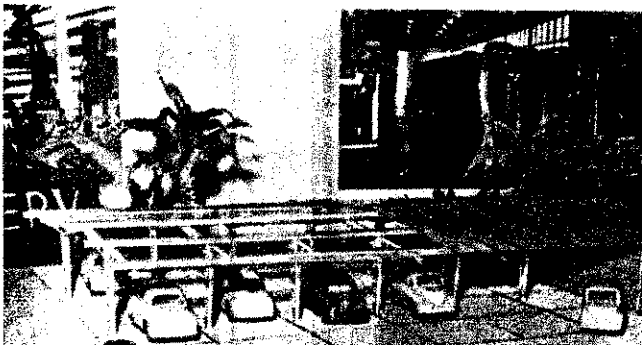
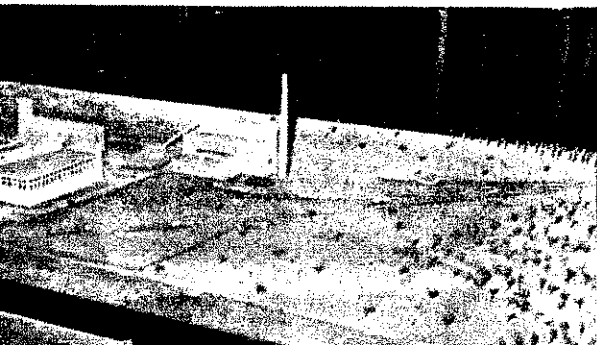

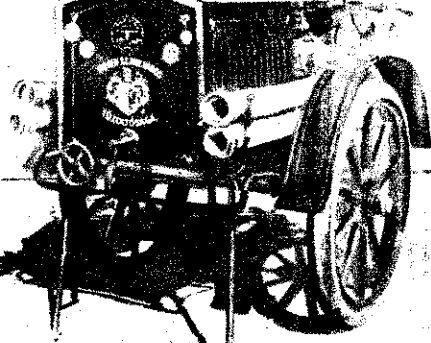

Alvázzal egybeépített kismotorfecskendő

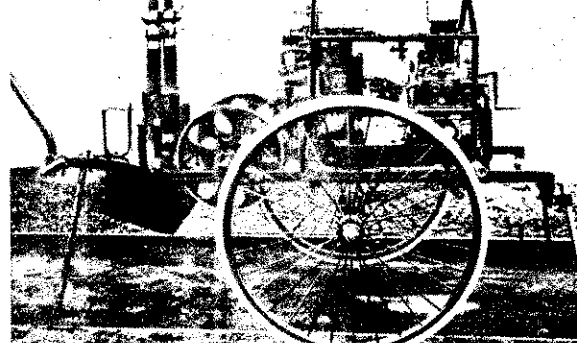

A targoncáról leemelhető 400 l/p-es kismotorfecskendő

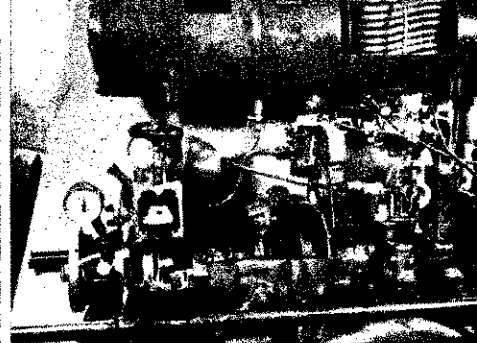

800 l/p-es kismotorfecskendő metszet

(VII. FOLYTATÁS)

1900-tól kezdve azután külön tűzjelző telefonkészüléket készítettek a főváros részére. A készüléket tölgyfa szekrénybe helyezték el. Tűzjelzéskor a szekrény ajtaját ki kellett nyitni és az induktor forgatásával hívták meg a tűzoltóságot. A tűzjelző készülék helyét az utcán tábla jelezte: „Tűzjelző állomás, itt tüzet lehet jelenteni” szöveggel. A telefonok felszerelésével foglalkozó vállalatok a közhasznú célt tekintve, a tűzoltóságoknak ánkedvezményt biztosítottak.

Ebben az időben már az önműködő tűzjelzők is kezdtek elterjedni. Sajnos, ezen a téren igen kevés anyag áll rendelkezésünkre. Az ún. „Thermosonus” automatikus tűzjelző készülék vevő részének eredeti példányát mutatjuk be. Ezt a típust 1929-ben gyártották. A tűzjelző készülékhez 10—15 felvevő készüléket kapcsolnak. A felvevő készülék membrános észlelője a meleg levegő hatására áramkört zárt, s ennek következtében a vevő készülék mutatója a tűzmezőre állt és ugyanakkor a riasztó csengőt is megszólaltatta.

A közelmúltban ajándékozás révén került múzeumunkhoz egy Schöppe-féle szabadalmazott tűzjelző készülék. Ez a fémek hőokozta térfogatváltozását hasznosítja tűzjelzésre. Az önműködő tűzjelzők anyagát egyébként további gyűjtéssel fejleszteni fogjuk.

A különböző járór-ellenőrző készülékek közül a Bürk-féle járór-ellenőrző órákat és egy elektromos vezérlésű óraműves ellenőrző berendezést állítottunk ki. A Bürk-féle órát a járór állandóan magával vitte és a járór-útvonalon előre kijelölt helyeken levő kis szekrényekben elhelyezett kulcsokkal önmagát ellenőrizte. Az órában megfor-

gatott kulcs ugyanis egy papírszalagon rögzítette a jelét.

A XX. század elejének tűzvédelmi helyzetét a 7. teremben mutatjuk be. Ekkor terjednek el a tűzoltás terén igen jól bevált kismotorfecskendők. Kezdetben az alvázzal egybeépített, kézi erővel és lófogattal húzható kivitelben készültek. Ezeknél a típusoknál azonban a szívómélységből veszendőbe ment a szívónyílásnak a földtől mért magassága. Éppen ezért később a kismotorfecskendőket a targoncáról leemelhetőek és közben hordozhatóknak készítették. A kismotorfecskendők közül egy 400 és egy 800 l/p-es metszetét mutatjuk be.

olyan vad erőfeszítést fejtettek ki, hogy az intőzatos nyomás következtében bedőlt a csűr egyik oldala és az égő tető mindenestől rászakadt a bennszorult áldozatokra.” A hivatalos jelentés szerint, a tűzvész éjszakaiján és a színhelyén 324 ember meghalt és 122 megsebesült. A sebesültek közül a jelentés kiadásáig 13 halálozott el. A felismerhetetlenségig szénne égett 150 ember. A borzalmas bál éjszakaiján 209 nő és 128 férfi (a legifjabb 8 hónapos, a legidősebb 68 éves) halt meg. A katasztrófa 69 gyermeket hagyott árván.

Tűzoltó szemmel nézve: Ökörítő szomorú, de elretentő példa a megelőző tűzrendészet követel-

nem is tekintve) a falakat szító száraz fagallyalokhoz, szárpapírláncokhoz és zászlócskákhoz oldalt ne legyenek közelek. 30, felfelé pedig 60 centiméternél, mert különben a terméknél fogva elsősorban felterjedő hőség egymagában is okává lesz; minderről persze nem is lehet beszélni olyan helyen, ahol nem a faluban, még a járásban is (egy 86 ékekat. holdnyi területen) alig tűzoltóság. Mert, ha csak két tóltó tart is abban a táncbőségben inspekción, úgy ez a ember a baltájával feltétele utat teremt a menekülésre a nagy kétszárnyú kapun, amelyt különben tán be sem em

ISMERJÜNK MEG A TŰZRENDESZETI KÖZÖNYT

1910. március 27. Örökké emlékeztetés nap a magyar tüzesetek történetében. Ezen a napon volt az ökörítő tűzvész, melynél 324 ember szenvedett tűzhalált. A szomorú emlékü tűzvész anyagát egy külön falitáblán és egy kis tárolóban mutatjuk be. A tűzvészről így adott hírt a „Magyarország” című lap: „Rémes tűzkatasztrófa borította gyásza hűsvét vasárnapján a Szatmár megyei Ökörítő község lakosságát. A község tegnap este jótékony célú táncmulatságot rendezett; egy tágas csűrben, amely szorongásig megtelt mulatozókkal. Ejjél felé a csűr kigyulladt és néhány perc múlva lángban állott minden. A rémületükben félőrült mulatozók az ajtónak estek, de a nagy tolongásban senki sem bírt kijutni. Az életükért küzdő emberek

ményeinek elhanyagolására. Melyek voltak azok a főbb hibák, amelyek a katasztrófát előidézték? Elsősorban az, hogy a gerendákból összerótt vályogfalú, nádfedelű, 25 m hosszú, 10 m széles csűrben, amelynek 500 személy befogadóképességéhez viszonyítva (1 m²-re 2 főt számítva) lett volna elegendő számú és nagyságú kijárata, csak egy egyméteres kisajtót hagytak nyitva, a kétszárnyú nagykaput pedig beövekeltek! A Tűzrendészeti Közlöny a hibák felsorolását így folytatja: „Hogy a kellő számú és méretű kijáratok biztosításán kívül olyasmire is ki szokás terjeszteni a figyelmet, hogy a keletkezhető tűznek csűrjében való elfojtása céljából kevés víz is legyen kéznél, meg hogy az alkalmazandó lámpionok és lámpák (milyenségüket

cövekelni. Másrészt pedig a dátadó lélekjelenlétével redukálja azt a vészthozó dalmat, amely ilyenkor támaszkodott.” Kicsinységnek látszó dolgok mindezek, de Ökörítő is ezek hiányából lett a baj. Tűzvész az egyik hólyaglármeggyulladás okozta.

A tárolóban a zenészek szetiport és összeégett hangszereit mellett a tüskés drótból helyeztünk el egy darabot, a csűrrel a csűrrel a zárt rúség biztosítására körülkerítették.

A 7. terem további anyagában a tűzoltóságok régi profiljával, a 8 méternél mélyebből történő vízszervezéssel, illetve a különböző mélyszívó berendezésekkel ismertetjük meg a gépjárműveinket. Hazánkban kezdet a villanymotorral egybeépít-

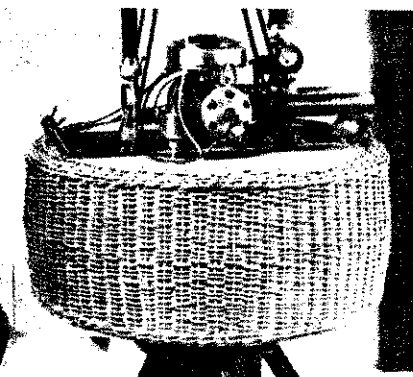

Szilvay-féle úszószivattyú

Itt már csak az üszkös romok láthatók. — Ökörítő, 1910 márciusa



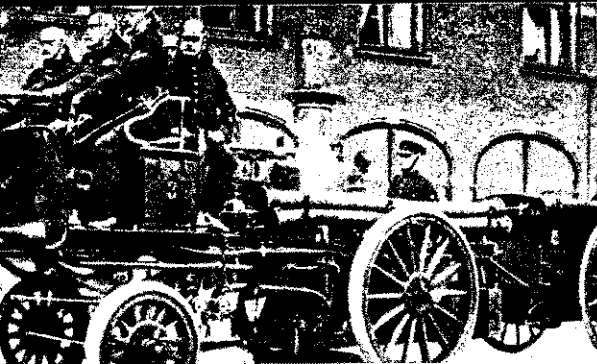

Gőzgéppel hajtott gépjárműfecskenő

Tartályos gépjármű tűzoltási és locsolási célokra



...élysívvét használták, de ennél a nehézséget okozott az áram biztosítása. A múlt évben elhunyt Szilvay Kornél úszószivattyúval kísérlete meg a kérdés megoldását. Az általa konstruált úszószivattyúk két méretben készültek. A nagyobb teljesítményűt egyet eredetiben is bemutattunk. A kisebb hatón hozzószivattyú kivitelben készült. Ennél a megoldásnál a szivattyút leengedték 2. kútba és az a vízen keresztül nyomta fel az óltó vizet.

A múzeum dolgozóinak nagy munkát jelentett egyik legszebb metszetünknek, a teljesen roznyból készült Niagara-szivattyú metszetének az elkészítése. Ezt a szivattyútípust a "Eudloff-Dittrich szivattyúgyár" készítette és a Magyar Vagon- és Gépgyár által 1923-ban gyártott Fiat-fecskenőbe kerültek beépítésre. A szivattyú 2000 liter vizet szolgáltatott percenként és maximumán 22 légkör nyomást tudott elérni. Nem önfelszívó, ezért laplemez dugattyús légteljesítményűvel volt ellátva. Teljesítménye érzékeléséhez egy hozzá tartozó szívótömlőt, szűrőt és habsugárcsövet helyeztünk el a metszet mellett. Ugyanakkor egy lényeképfelvétel működés közben — 6 darab egységes sugár táplálásakor — mutatja be a Fiat-fecskenőt.

A két világháború közötti időszak tűzvédelmére a gépjárműfecskenők kialakulása és az új oltási módok keresése a feladat. A gépjárműfecskenők fogalmán olyan gépkocsit értünk, amelynek alvázára a kocsis motorja által hajtott szivattyút építenek, felső részében az oltáshoz, bontáshoz, életmentéshez szükséges szerek és kezelő elemek száma üléseket helyettesítik el.

Az első gépjárműfecskenő még gőzerővel működött. Hazánkban először a győri Vagon- és Gépgyárban az 1920-as év körül gyártottak gépjárműves fecskenőket Győr, Szeged és Debrecen tűzoltósága számára.

1930 körül tértek át a nyitottról a zárt karosszériás gépjárműfecskenők alkalmazására. Ezeknél a csukott szekrény megvédi az átázott ruhájú tűzoltókat a meghűléstől.

A gépjárműfecskenőknél a szivattyú beépítése szerint megkülönböztetünk hátsó vagy elülső (orrszivattyú) beépítésűt. Vizszegény vidékek részére a tartályos gépjárműfecskenőket gyártják. Ezek első példányai utcalocsolásra is alkalmasak voltak. A városok kettős hasznát igyekez-

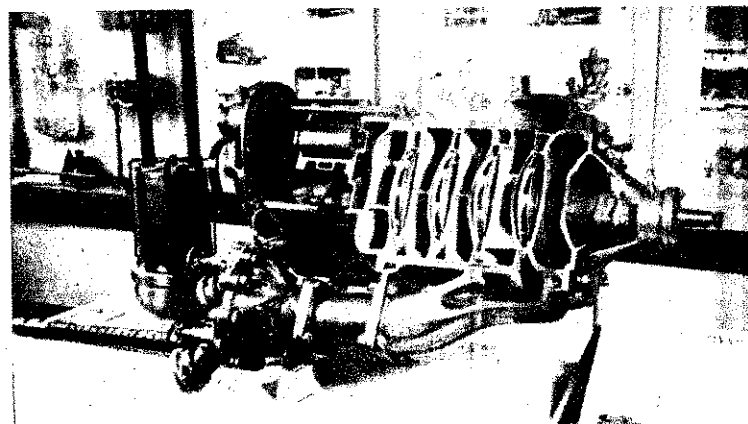

Niagara-szivattyú metszete

tek biztosítani a tartályos locsoló- és tűzoltóautók beszerzésénél. Tűzoltószempontból ez a megoldás természetesen nem volt megfelelő, mert hiszen olyankor is tüzeset keletkezhetett, amikor a „tűzoltószert” éppen a város másik részében utcalocsolással volt elfoglalva.

Sok esetben az óltóvíz okozta vízkár nagyobb lett, mint amit a tűz okozott, ezért törekedtek olyan anyagok és szerek feltalálására, amelyek gyorsabban és károsítás nélkül fojtják el a tüzet. Olykor a víz különben is hatástalannak mutatkozott egyes tüzfajtákkal szemben. Különbözően a vegyipar és az ásványolajipar fejlődésével vált egyre inkább érezhetővé. Az orosz Laurens már 1904—06-ban sikerrel oltott el kőolajtüzeket

gáznyomással kilövelt habbal, amelyet édesgyökér-kivonatból nyert, miután azt szódabikarbonátban savak hozzáadásával feloldotta. Haboltóanyaga Angliában is elterjedt. A haboltáshoz szükséges felszerelések közül az egy- és kétporos habanyagbekeverőt, a Schaum-generatort (1929-ben gyártotta a MINIMAX cég) és két régi habsugárcsövet mutatunk be.

A szárazoltó gépjármű feltalálásával a vízkár nélküli oltás egyik úttörője Szilvay Kornél volt. Ennek az oltási módnak az

anyagbevezető nyílásokkal látják el. A szárazoltót ugyanis villamos berendezések tüznél kiválóan használhatták, mivel sem a por, sem a gáz, nem vezeti az áramot. Az első szárazoltó gép kicsinyített modelljét kiállítottuk.

Az 1929. évi párizsi világkiállításán bemutatták a magyar gyártmányú egyetemes tüzoltó gépjárművet, amely vízzel, vízpermettel, porral, szénsavval, gázzal, valamint ezek kombinációjával oltatható. A külföldi szakértők elismeréssel nyilatkoztak a gépről.

A történeti rész utolsó termében a légzőkészülékekkel a puttonyfecskenő lengődugattyús szivattyújával, a Stankó nevű haboltó készülékkel és az 1930-as évek csövezetójének védőruházatával ismerkedhet meg a látogató. A Stankó-készülék már nem használatos, ezért részletesebben ismertettük. A készülék a habképzésre szolgáló vegyi anyagokat száraz állapotban tartotta készenlétben. (Készítők Stanzig és König, Bécs.) Használatkor a készüléket a nyomótömlő-vezetékbe csatlakoztatták. A beáramló víz a terelőpatók segítségével feloldotta az útjában eső első vegyi anyagot (azitum), majd az átömlesztővön keresztül a savas oldatú sugár a karbonát (laurentinum) feloldásával habot képezett. A habot a keletkező szénsav által felkocott víznyomás egy perforált lemezen hajtotta át és az a kifolyónyíláson át a nyomótömlőbe került. Egy készülék kb. 1000 liter habot adott, amely 8 négyzetméter égő felülettel betakarására volt elegendő.

A tűzoltóságok két darabot tartottak készenlétben, hogy folytonos habsugarat kaphassanak. (Amíg az egyik készülék használatban volt, addig a másikat gyorsan újra töltötték.) A budapesti tűzoltóság részére 1914-ben szereztek be „Stankó”-t, de a léghab hamarosan kiszorította.

(Folytatása következik.)

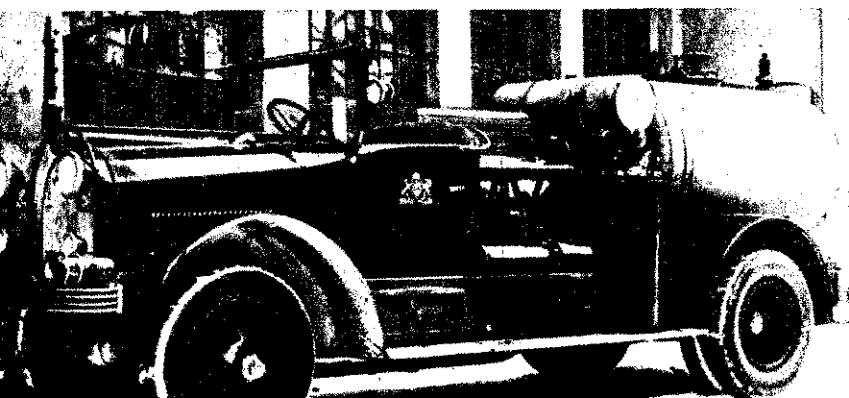

Szilvay-féle szárazoltó gépjármű

Fővárosi csövezetők 1930-ban használatos védőruhában



Negyven esztendeje, hogy a tűzvédelem állami feladatára létezőről is tenin dekretumot kibocsátották. A szovjet tűzvédelem négy évtizedes születésnapját köszöntjük e kis anyaggal, amely néhány hős tűzoltó helytállása révén az egész szovjet tűzoltóság tevékenységét tükrözi

Az állomás melletti téren, egy kis magányosan álló házban van Cárincin — a mai Sztálingrád — védelmenek múzeuma. A kiállítási tárgyak, térképek, dokumentumok és fényképek felelevenítik a szovjet embereknek a polgárháború és a Nagy Honvédő Háború keserves éveiben véghezvitt halhatatlan hőstetteit. Amikor a múzeum terméin áthaladunk, felfigyelünk egy hajó fényképére. Kíváncsisággal olvassuk az útdírást: Tűzoltó tűzoltógőzös. A hajó melletti fényképről folyami egyenruhát viselő, idősebb férfi, a Tűzoltó kapitányának, Pjotr Vasziljevics Vorobjovnak marékán arca tekint ránk. Néhány lépéssel odébb a kiállított tárgyak között megtaláltuk a gőzhajó jelzőlámpáját és azt a kabinajtót, amelyet az ellenséges bomba szagától darabokra. Bevallom, kíváncságot lettem arra, hogy „mitől” lett ilyen híressé a Tűzoltó, a város védelmenek fejlethetetlen napjában. Vajon mi történt vele? Az sem érdekelt, hogy szolgálatban áll-e még vagy pedig már „nyugdíjnyománnyba helyezték”. Es akaratlanul is felvetődik a kérdés: Mi lehet Pjotr Vasziljevics Vorobjovval, a tűzoltóhajó harcos kapitányával?

Elmondják, hogy a Tűzoltó most is szolgál és nem lesz nehéz megtalálnom a kikötőben.

— És a kapitány? — kérdeztem.

— Vele is találkozhat — hangzik a válasz.

A gyorsjáratú motorcsónak hangtalanul hasítja a Volga sötét vizét. A hajó mögött lassan elmarad Sztálingrád... A magas épületek árnyékai, amelyek jellelt a toronyrudak karjai mozognak, meszeszerűen válnak ki a tiszta felhőkkel borított kék ég háttéréből. Elérjük a homokos zátonyt. A motorcsónak a holtágba kerül és oldalával finoman nekiütődik a kikötőhely párkányához. Krasznoszobodszk városba — vagy amint régiesen nevezik — a vörös faluba érkezünk. A kikötőből induló domb oldalra kis egyemeletes házak tapadnak mint a fecskécskének, sokan álnak itt, s az itt lakókat összefűzi az, hogy legtöbbjüknél volt vagy van valami köze a nagy folyóhoz — a Volgához.

Megérkezünk... Maga a házigazda nyitja az ajtót. Nemrégien múlt 75 éves, de még mindig erősnek és fiatalosnak látszik. Pjotr Vasziljevics Vorobjov 1952-ben ment nyugdíjba, de a folyami hajósok nem feledkeznek meg öreg kapitányukról: a látogatók szinte egymásnak adják a kilincset. A szabadban persze minden a szolgálati évekre emlékeztet; a házigazda vászonzubbonya két sor rendjel-szalaggal, a falon egy színes fénykép és egy másik kép, amely a Tűzoltó-t örökíti meg, amelyen Vorobjov — amint ő mondja — „25 évet, 6 hónapot és 10 napot” szolgált mint kapitány.

— Hány éves a Tűzoltó? — kérdezzük kíváncsian.

— Hát dzony, nem valami fiatal hajó — válaszol Pjotr Vasziljevics Vorobjov — közel 55 évig teljesített tűzoltó szolgálatot. Cárincinben mindig sok füzem volt, így tehát gyakran előfordultak tüzesetek. A gyárosok ezért a szormovszki gyárban különleges gőzhajót rendeltek.

Pjotr Vasziljevics Vorobjov óvatos mozdulattal veszi le a fényképet a falról.

— Ilyen volt annakidején a Tűzoltó...

A fényképen csodálkozva nézzük a gőzös lefelé hajló, éles orrának szokatlan alakját.

— Ez vágóorr — világosít fel a kapitány. — A hajók ugyanis azelőtt fából készültek. Így oltottunk akkoriban, hogy a vágóorrat belevágjuk a hajó oldalába, s a hajótestet megtöltöttük vízzel. Mi közben a fedélzetről sugarakkal vertük le a tüzet. Jól emlékszem egy ilyen esetre. Az egyik uszály ottásánil a vágóorr beszorult a tőrszorda és a lötés közé, s az uszályval együtt majdnem mi is elsüllyedtünk.

A Tűzoltó legénysége az évek folyamán számtalan tüzet oltott el az uszályokon és a személyszállító hajókon — kikötőben és a rakparton egyaránt. Többször segítettünk a városi egységeknek is, amikor a folyótól tömlővezetékkel vezetünk a tüzes helyéig. A hajó legénysége egyébként nemcsak tűzoltó szolgálatot teljesített. A Tűzoltó ugyanis a Volga mentőhajóként is működött. A személyzet a szivattyúk segítségével számtalanszor szivattyúzta ki a vizet a süllyedő hajókból. Egyformán mentettünk embereket és rakományt — a tüzelt és a víztől egyaránt.

Sietés nélkül, nyugodtan beszél a kapitány. Történetet történet után mesél el. Szinte kiháttelen, hogy mennyi érdekes eseményt örökített meg az öreg hajós emlékezete: tűz az ásványolajszállító uszályon vagy a kényelmesen berendezett utasszállító hajókon, a kikötői rak tárákban és azokon a hajókon, amelyek szinte megdermedtek a tél jegében.

— Mostanában állig fordul elő tűz a folyón... Azelőtt bizony nem így volt...

Pjotr Vasziljevics kinyitja a feltve őrzött ládikót és előveszi a megsárgult papírköteget. Ezek az irások őrzik az útnaplóból készített feljegyzéseket. Nézzük csak!

1928. október 6-án megjelent a hajón Kliment Jefremovics Vorosilov. Feljött a fedélzetre — emlékezik Vorobjov — és hozzám fordult:

— Nos, mutassa meg nekem, hogy dolgoznak!

Azonnal riadót rendeltem el. Nem tett el egy perc sem, s a hajó már elindult a kikötőből. A répparton keményre megrakott uszály Vorosilov rámutatott és a következő feladatot adta:

— Eg az uszály! Nos, hogyan oltja el?

Mi végrehajtottuk a harci feljelődést, s bemutatuk, hogyan oltja a tüzet a hajó különböző részeinek egységénél és azt is, hogyan hal az égő hajóra. Ezután Kliment Jefremovics kérésére bemutatuk a legénység működését a parti berendezések, rak tárák tüze esetén is. A korlat befejezésekor felsorakoztattam a legénységet. Vorosilov köszönetmondta a legénységnek és a tiszteknek és elismeréssel nyilatkozott munkájukról:

— Igazi hadihajó! — mondotta.

Ekkor a hajónaplóba Vorosilov a következőket írta be: „Jelen a Tűzoltó hajón tűzriadó alkalmával. A csapat és a felszerelés kitűnő működött!”

Még egy kiváló vendégről mesél Pjotr Vasziljevics. 1929 augusztusában a Tűzoltó hajóra érkezett Alekszej Makszimovics Gorkij. Ilyen mesén szemlélte a gyakorlatot, aprólékosan érdeklődött a szem munkájáról, majd megkért, hogy vigyük el az elhagyott gyermek leperét, amely a város közelében volt. Alekszej Makszimovics Gorkij következőket írta a hajónaplóba: „Csodálatos az ügyes munkát a csapat gyors munkáját. Udvozljom Önöket, M. Gorkij!”

Hát, igen, valóban sok érdekeset látott idején ez a tűzoltóhajó. Főként azonban a Nagy Honvédő Háború idején vált híressé. Sztálingrád védelmenek rettenetes napjában a hősi város minden dője szeretettel, megbecsüléssel emlegette a Tűzoltó hajót.

— Közben az imperialista-fasiszta hordák üldögéltek előre — emlékezik a kapitány. — A Don alsó szakaszán tombolt de a front felé éreztek már itt Sztálingrádban is. A Sztálingrád városba vezető utak mentén védelmi vonalakat tek. A külvárosokban már felszerelték a tüzes beszéd vonalakat is, hiszen itt voltak a harcok seregek tartalékai. Harckocsik, ágyúk és vontatók haladtak az utcán. S mind gyakrabban jelezték meg a légi kalózok: a Volgába uszókányokat dobombázták a hajókat és uszályokat; meg akarták titáni a tengerészet mozgását, el akarták vágni a front katonai utánpótlását.

1942. június 27-én este Vorobjov kapitányt a hajóhoz hívták.

— Azonnal vonuljon az Jerzovkához. Az eldobott bombái felgyújtottak egy ásványolajszállító hajót. A tüzet fel kell szüntetni!

A harangkengés harci raddója talpra ugrasztotta a Tűzoltó legénységét. A harcokos pillanatokon beáll elfoglalták a helyüket. A légvonalak megkésztették a tőltényírákat — az ellenséggel való találkozásra.

— Csapatparancsnok és főgépész, hozzám! — kiáltotta Vorobjov Nyeszterov és Jerohin máris a hídon temett.

— Parancsnok elvtársak! — mondta Pjotr Vasziljevics —, a Jerzovkájához a karaván kigyulladt. A feladat nehéz és felelős. Önnek, Jerohin elvtárs, a hajó maximals sebességét kell tartania és gondoskodnia kell arról, hogy a beavatkozás idején a legjobb nyomással szállítsa a vizet a sugarakhoz. Ön pedig Nyeszterov elvtárs ellenőrizze az emberek felkészültségét, s győződjék meg, hogy a felszereléseket, a tömlőket, a sugárcsőket előkészítették-e.

Máris felbűgött a sziréna indulást jelző hangja.

— Lassan előre! — hangzott a parancs, majd újabb utasítás érkezett Teljes gőzzel!

Ahogy a traktorgyár alsó lakótelepe mellett elhaladtak, egyre gyorsabb lett a feketé füst.

— Gyorsítani, amennyire lehet! — hangzott a kapitány utasítása beszelőcsövön keresztül a gépházban. De máris jött az újabb parancs — Rajparancsnokok! Készenél!

Váratlanul tompa robbanás morajlott fel, s a láthatáron láng villant a magasba. Egy motorcsónakról, amely éppen a Tűzoltó-vonalba ért átkidítottak szöcsövön:

— Az Ob robbant fel! Petróleummal Tízezer tonna! És ott van két hajó pakurával; a Rutka és a Medjánka!

Az ólomszürke víz színe forrt, ahogy a Tűzoltó előre tört, ahol a mohó lángok vörösrre festették az eget. Öt kilométer volt távolság.

— Eg a víz! — hangzott a meglepett kiáltás a hajó orrából.

Es valóban a folyón eszörtán — mint boglyák a mezőn — a mők usztók a hajó felé... Az uszályból kifolyt petróleum égett.

— Filippov kormányos! — csattant Vorobjov parancsa. — Iradj tüz! Nyeszterov! Sugarakat a lángoknak! Vízet!

Es két nagyteljesítményű szivattyúval — egyidejűleg nyolc szivattyú — támadták a mozgó célpontot, amely mind közelebb került. De legyen a támadás irányelve, hiszen az Ob fedélzetét leszakította a robbanás, s a tüzes fal legyőzhetetlennek látszik.



— Az Ob-bal nem tudunk semmit sem kezdeni! — ez volt Pjotr Vasziljevics véleménye. — De a másik két uszályt talán még megmenthetjük, ha gyorsan és határozottan beavatkozunk. Jó, hogy nem benzint, nem pakura égi — fordult meg a parancsnok fejében. De közben kiküldt agyában a tűzoltás terve is.

— Nyeszterov! Most a Rutka mellé állunk! — hangzott a parancs. — Gyen magához két embert és menjenek az uszályra! Feladatuk az, hogy az Ob-tól válasszák el az uszályt, azt közben elöttjük a tűzfészket. A Tűzoltó óvatosan közeledett az uszályhoz. A lángok vakították, suttogtak.

— Hozzám! — kiáltotta Nyeszterov, amikor a Rutka fedélzete már egy ugrásnyira volt és elsőként lendült át a maró, fojtó füstön.

— Vízfüggöny! — adta ki az utasítást a kapitány Cserevjakov őrségparancsnoknak. Pillanatok alatt óvó vízfüggöny került a merész vállalkozók és a lángoló Ob közé.

Nyeszterov és a harcosok máris az uszály orrában tevékenykedtek jobb oldalán kikötőbalkánál, amelyre nyolcoszobba volt felcsavarva az ábrósodott kötél. Még a vastag kesztyűkön át is égette a tenyerüket és csizmájuk talpán keresztül is átstűbött a fedélzet forró vasborítása. Látnygyorsan csavarják le a kötelet, de úgy tűnt, mintha már órákig igazolt volna. Végre sikerült a szinte izzó kötelet a vízbe dobni.

— Kitérő! — dicsérete meg őket a kapitány másközben az órájára pillantott. — Másfél perc alatt elkészültetek vele. De most gyorsan át a bal oldalra! Cserevjakov! Vízet rájuk! Ez erősítésék a vízfüggöny!

Újabb másfél perc — és a Medjanká-val együtt elszabadult Rutka ismét megindult a folyás irányában. Amikor az uszályok már biztonságban voltak, Nyeszterov és a harcosok kivertették a horgonyt és visszahátráltak a hajóra.

— Nos, barátom! — mondta Vorobjov a legénységnek — átstűnk a kérészetesen. Ezek után már hiszem, hogy a jövőben sem ejtünk orrát a Tűzoltó becsületén.

A hajó ezután vígan hostva a hullámokat, visszafordult Sztálingrád felé. A megmentett uszályokat — amint később kiderült — a révhajók mentették be a szadrinszki öbölbe. És a folyami hajók még hosszú ideig Rutkáról látták el magukat pakurával, mivel a hajó az öbölben jól rejtőbött az ellenséges légi felderítők elől.

Augusztusban a faszteket újra meg újra támadták Szapert pályaudrát. Míndéhon torlódat és pánikot akartak előidézni ezen a fontos vasúti gócponton. Szörnyű volt a helyzet. A bombáktól kigyulladt vízszert szállító szerelvény, az állomás épülete, a mozdonyház, a lakótelep is. A vasutasok nekiláttak a tűzoltásnak, de a löszerek gyorsan robbantak. A legfontosabb az volt, hogy a még ép vagonokat lelassassák az égőkről és biztonságos helyre vontassák. Ekkor hívták a tűzoltó-t.

Késlekedésre nem volt idő. Alig érkeztek meg, máris munkához láttak. Kiképzettek a tömlőket és villámgyorsan megkezdtek az oldást. Harcosok egyik csoportját Filippov kormányos, a másikat pedig Cserevjakov őrségparancsnok vezette. A helyzet egyre súlyosbodott, hiszen a tűzvédők, gránátok és bombák robbantak. Közben géppisztolytűnyek pattogtak és repeszdarabok szórtak a levegőben. A robbanás nyomása kúrtta a hajóablakokat és szinte elcsodorta az embereket. A víz, hamu és pernye vakította a szemeket és töntte el a füleket. Sokan kigyulladtak a ruha. Mégsem hagyta el senki a helyét! Szüárdan állt helyén Jerohin főpépez, Horavjevskij, Aljesin és Jelagin kormányos. Vorobjov kapitány tizenkét órán állt keményen a parancsnoki hídon. Sggel hat órák végre eloltották a tüzet. A Tűzoltó — a tűz előlása során — sok löszert mentett meg a front számára.

... 1942. augusztus 23. Ezen a napon indult meg az ellenséges "gazi" támadása Sztálingrád ellen. A fasztezi repülőgépek áradata megakadás nélkül szórta a bombákat a városra. Elképzelhetetlen erejű tüzek lángoltak a Volga partján: égett a kikötő, égték a rakparti épületek és az uszályok. A tűz rohamosan terjedt át a parti rakdarakra és a menti síneken álló vasúti szerelvényekre. A Tűzoltó három napon át megszakítás nélkül oltotta a tüzeket. Az emberek már felelőváltak a koromtól, számosan égtek és megsebesültek. Úgy tűnt, hogy soha nem lesz vége a tűznek.

Vorobjov kapitány parancsot kapott, hogy vegye át a Volga-Don kikötőtől a sztálingrádi öböl térségét védelmét. A Tűzoltó akör megkezdte a nők és gyermekek, a sebesült harcosok, az értékes rakományok és dokumentumok szállítását a bal partra, a párhuzamosan fegyvereket, löszert és elmet szállítottak a jobb partra mindazt, amire a város védelmének szükségük volt. Az ellenséges repülőgépek persze vaddztak a vízre. A fasztezi gépfegyverek és aknavetőkkel tüzeltek még Kis hajókra is. A Tűzoltó azonban bátran és önfeláldozóan teljesítette a kötelességét.

Augusztus 25-én este a frontra ányított egyik rakomány felvétele során elindult a kikötőből a jobb part felé. Eppen kthajózott az öböl felé, amikor két Junkers támadta meg Messerschmidtek kíséretével. Bombák közvetlenül a hajó mellett csapódtak a vízbe. Ijesztő vízizlopok csaptak át a fedélzet korlátján.

— Kapitány elvtárs! — kiáltotta a tuki. — A főpépez... Vorobjov rohant a parancsnoki hídról!

— Jákov Daniljics! Jákov Daniljics! — szölongatta a sebesültet.

A főpépez elhomályosuló szeme magrebbent.

— Elmegyek, barátom, örökre... — De ti tartatok ki a végsőkig...

Többet nem szólt. Pjotr Vasziljevics lehajolt és megcsókolta kihűlt homlokát.

— Kapitány elvtárs! — jelentette Olejnyikov hazánfűtő. — Szokolov meghalt, négyen pedig súlyosan megsebesültek.

Vorobjov megadta a szükséges utasításokat, amikor felsíoltatt a hajó faránál örökös matróz hangja:

— Víz a hajóárben!

Kiderült, hogy a hajótest sok helyen megsérült. Mindenki, aki nélkülözhető volt a fedélzeten, a hajóárben szivattyúta a vizet. Közben Agapov, az elesett Jerohin helyettese, Filippov kormányos és Jelagin a kormány kijavításán dolgozott... De az utat folytatták...

Szeptember közepén súlyos veszteség érte a Tűzoltó legénységét. A bombák repeszdarabjaitól megrongált gőzös elsüllyedt a sztálingrádi öbölben. Arra persze nem volt lehetőség, hogy a hajót kiemeljék. A legénységet tehát más hajókra osztották be. A sok éves tapasztalataikkal rendelkezző Vorobjov kapitány kitérő munkát végzett a parti őrségnél... Az öreg kapitány mellett joggal díszíti a Vörös Zászló-rend.

Bizony, nagyon nehéz volt Pjotr Vasziljevicsnek. Szeretett hajója után elvesztette komzszomolista tiszt fiát, Mihailt is, aki a város védelmében esett el. Amikor pedig az ellenség egészen Sztálingrádig jutott, Kátját, iskolás leányát a frontparancsnokság mellé osztotta be felderítőnek a Komzszomol területi bizottsága. A bátor leány behatolt a fasztezi átal elfoglalt negyedekbe és rendkívül érdekes adatokat szerzett. És... Kátja is meghalt...

De a szovjet hadsereg megnyerte a sztálingrádi csatát. Az ellenség meghátrált s napról napra távolodott a front ágyúörgése... És előtér annak is az ideje, hogy a Tűzoltó hajó is visszatérjen a hivatásához. 1943 nyarán kiemelték az elsüllyedt hajót és Vorobjov kapitánnyal az élén újra ott állt a régi gárda négy tagja: Agapov főpépez, Agapov pépez-helyettes, Jelagin kormányos és Valjev olajozó munkás. Öt ember — akik a harcok napjában koudcsolódtak össze... Saját erejükből, minden segítség nélkül teljesen helyreállították a hajót. És — a folyami hajósok legnagyobb öröme — a Tűzoltó hamarosan visszatért posztjára.

Most, ahogy a gőzessel ismerkedünk, egyre jobban elcsodálkozunk azon, hogy milyen szervezeten öszefonódott a folyami hajó és a tűzoltó-csapat tevékenysége. Nem is szóva a kapitányról, aki egyben a csapat parancsnoka! Ami pedig a személyi állományt illeti; a többi hajóhoz hasonló a beosztás, de őrségekre és rajokra oszlik. Csak a harcosokat itt nem tűzoltónak, de nem is matróznak nevezik, hanem elszoltó-matrózoknak. És mindegyiknek megvan a beosztása — hajóadás közben és a tűz oltásánál egyaránt.

— Sok a munka — mondja Iván Jákoulevics Jelagin, aki most a kapitány helyettese. — Minden nap ellenőrzünk néhány hajót vagy uszályt. Megvizsgáljuk, hogyan tartják be a tűzrendészeti előírásokat, próbairásztásokat rendelünk el, kiképezzük a legénységet, meghazsélóseket tartunk, tanszokat adunk és mindenkor segítséget nyújtunk a hányosságok megszüntetéséhez.

Riadó!... És a gőzös a jelzést követő 30 másodperc múlva már kifut a kikötőből. A harci egyenruhás matróz tűzoltó abban a tudatban állnak öröhszüket, hogy bármilyen feladattal megbíródnak. Erre kötelezi őket a Nagy Honvédó Háború tűzében megédesedett csapat hősi hagyományai. A Tűzoltó fedélzetén elhelyezett sméktábla nem hiába végződik a következő szavakkal:

„Dicsőség a hősi hajónak és csapatának a népünkért folytatott harcban tanúsított vitézségeért és bátorságáért!”

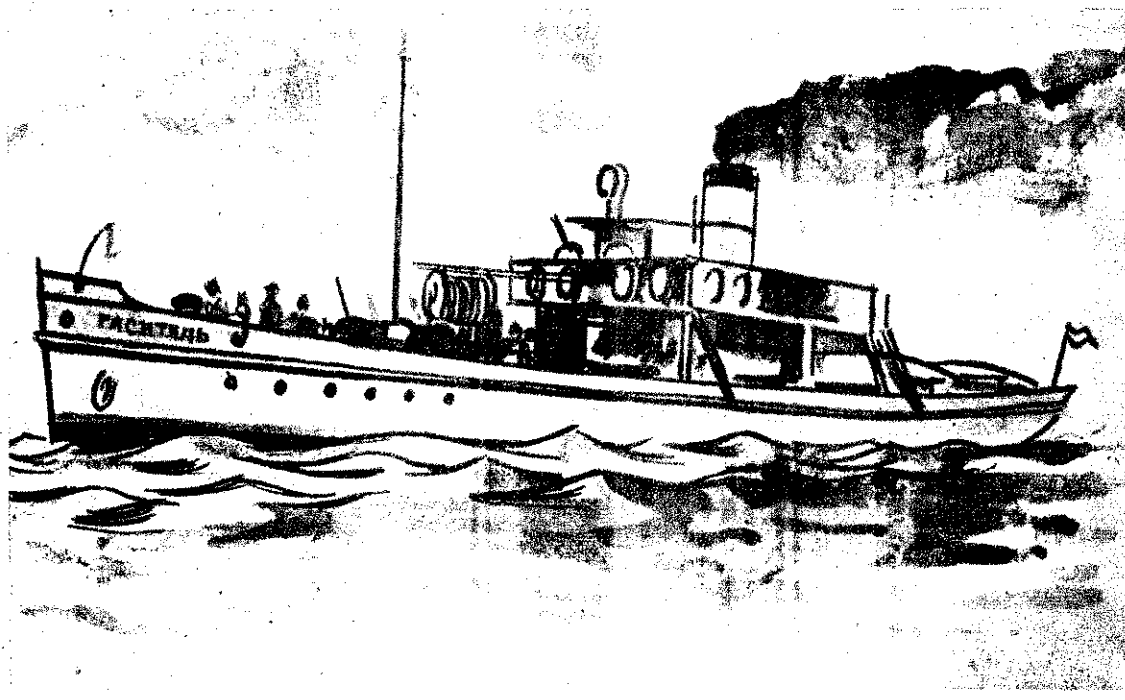



A gyóni önkéntesek társadalmi munkával új utat építenek a tűzoltószertár elé

A község fejlesztéséből is kivesszük részüket

— A gyóni (Pest m.) önkéntes tűzoltótestület és a helyi tanács közötti együttműködés mind nagyobb méreteket ölt az utóbbi időben... — írja levelében *Kecskés József* tű. törm. elvtárs. Majd részletesen beszámolván a tanács által eddig nyújtott támogatásról (tömlőállvány, tömlőszárító stb.), hírt ad a tűzoltók több ezer forintos — főleg községejlesztést célzó — társadalmi munkájáról is. Így megtudjuk, hogy az önkéntes tűzoltók igen alaposan kivették részüket a Vasút utcai betonjárda építéséből, de nem hiányoztak a szertár előtt húzódozó úttest rendezésénél sem. Jelenlegi tervük — s erre felajánlást is tettek — hogy két napon át 35 fővel — kézi és igaerővel — részt vesznek a *Peszéri út* útépítési munkálataiban is.

Sikeres parancsnoki tanfolyam Tolna megyében

Nemrégiben fejeződött be a Tolna megyei községi önkéntes parancsnokok részére rendezett tanfolyam Szekszárdon. Levelezőnk: *Kun Szabó* tű. főnögy. elvtárs többek között ezt írja a tanfolyamról: „A községi parancsnok elvtársak — a kezdeti zökkenők után — igen szorgalmasan láttak hozzá a egyes tananyagok elsajátításához. Ezt bizonyítja az a tény is, hogy a 24 részvevő közül 13-an kiváló és 11-en jó eredménnyel végezték el a tanfolyamot.

Alaki kiképzés a Tolna megyei parancsnoki tanfolyamon



Laktanyaavatásra készülnek a mezőhegyesiek

A *Mezőhegyesi Kendergyár* tűzoltói február közepén fogtak hozzá, hogy egy volt munkásszállást laktanyahelyiséggé alakítsanak át. A gyár vezetősége deszkával, mészsel, téglával és festékanyaggal — s természetesen az épület rendelkezésükre bocsátásával — segítette őket. A szak- és napszámosmunkát — többnyire szabadnapból — a tűzoltók biztosították. Különösen említésre méltó *Abonyi örm.*, *Kohulák* és *Karkus* szkv. elvtársak tevékenysége, akik a közfalak felhúzásával és a festési munkálatok elvégzésével nyújtottak nagy segítséget. Az új laktanyahelyiség előreláthatóan április elejére készül el.

Ahol kihasználják a lehetőségeket

Elek termelőszövetkezeti község önkéntes tűzoltósága minden lehetőséget megragad a tűzvédelmi propagandamunka gyakorlati alkalmazására. Nemrégiben pl. összehívták a termelőszövetkezetek vezetőit és részletes előadás keretében ismertették velük a 30/1956. MT és a 4/1957. BM sz. rendeletek leglényegesebb — főleg őket érintő — kérdéseit. Következő lépésként a termelőszövetkezetek vezetői tartanak előadást a tsz dolgozói részére. Az előadásokon az önkéntes tűzoltóság egy-egy tagja is részt vesz, hogy az esetleg felmerülő vitás kérdéseket tisztázhassák. A község tűzoltósága egyébként most készül fennállása 70 éves évfordulójának — zászlóavatással egybekötött — méltó megünneplésére.

Még egy „torony” Kecelen

A *keceli* községi tanács egyik, nemrégiben hozott határozatában 45 000 Ft-ot irányoz elő egy „gyakorló-, figyelő és tömlőszárító torony” felépítésére. A torony — mint írják — minden valószínűség szerint még ez évben elkészül. Az építkezési munkálatokat a testület önkéntes tűzoltói jelentős társadalmi munkával segítik.

A TŰZOLTÓÉLET

A bolgár tűzoltólap főszerkesztője Budapesten

Ötven év a ház szolgálatában

Kedves vendége volt március 12-én szerkesztőségünknek. *Dimitr Totev Kolev* elvtárs, a *Pozsarna Ohrana* c. bolgár tűzoltó folyóirat főszerkesztője — Lipcseből átutazóban — meglátogatta a *Magyar Tűzoltó* szerkesztőségét, s egy napig fővárosunkban tartózkodott. A nap folyamán tisztelegő látogatást tett a parancsnokság vezetőinél, majd megtekintette a főváros néhány nevezetességét, a budapesti osztaélyparancsnokság egyes részlegeit és a Tűzoltómúzeumot. A látottakról igen nagy elismeréssel nyilatkozott, s annak a reményének adott kifejezést, hogy ez a rövid találkozás is tovább mélyítette a bolgár és magyar tűzoltószervek, valamint a két szerkesztőség közötti kapcsolatot.

Ha mindenhol ilyen lenne a társadalmi tűzoltóság...

Nemrégiben veszedelmesnek ígérkező tüzeset keletkezett a *Láng-gépgyárban*. A nagyöntőben az egyik téglébe frissen csapott vasat öntöttek. A téglay salakozása feltehetően nem volt egész száraz, s így az öntés közben durranógáz keletkezett, mely robbanást és tüzet okozott az öntőben. A robbanás következtében kiömlő izzó vasanyag két dolgozót súlyosan megsebesített és tovább terjedve a közelben levő darukocsin tüzet okozott. A téglay melletti faanyagok is meggyulladtak. A lángok már-már a tetőszerkezetet fenyegették, amikor a gyár két társadalmi tűzoltója, *Vastagh Ferenc* és *Blasek Árpád* gyors és szakszerű beavatkozással megmentették a nagyöntődét a katasztrófától. *Vastagh* elvtárs az egyik dolgozót utasította, hogy azonnal jelentse a tüzet a tűzoltóságnak, ő pedig *Blasek* elvtársal együtt közlőtárral a szerencsétlenség színhelyére sietett. Mire a gyárban szolgálatot teljesítő, állami tűzoltók megérkeztek, a két bátor társadalmi tűzoltó már lokalizálta a tüzet. Ezzel hatalmas értékeket mentettek meg népgazdaságunknak, hiszen a tűz a darukocsi és a tetőszerkezet mellett a minta-asztalos műhelyt is fenyegette.

Február 23-án a község béke nagygyűlésen ünnepélyes keretek között adták át az „Önkéntes Tűzoltó Szolgálati Érem” aranyfokozatát *Grüner Dezi* elvtársnak, a felsőgödi tűzoltótestület szertárosának, *Grüner* elvtárs ötven esztendeje önkéntes tűzoltó, de még ma is példamutatóan látja el szolgálatát. Az ünnepeltet többen felköszöztették. A község MSZMP-szervezetének titkára, a tanácselnök, valamint a tűzoltótestület elnöke felszólalásaikban méltatták *Grüner* elvtárs érdemeit, példaképpül állították őt a fiatal tűzoltók elé. Az idős szertáros pénzjutalomban is részesítették és egy díszes serleggel ajándékozták meg. Ezután viharos tapsok közepette egy háziasszony *özv. Vitek Ferencné* adta át az ünnepeltnek a felsőgödi *Andra* utca lakóinak ajándék és ünnepi tortáját.

Akik már magnetofonnal dolgoznak

— A korszerű technika egy univerzális készülékével, a magnetofonnal gazdagodtunk nemrégiben... — írja levelében *Tóth István* tű. főnögy. *Marca* ből. Mint kiderül, a „magnó” az elvtársak közös munkája összefogása eredményeként vették — 4100 Ft-ért. Nemcsak saját szórakoztatásukra, hanem elsősorban megelőző tűzrendszeti propagandacélokra kívánják felhasználni. Remélik, hogy a készülék üzemeltetésével községi testületek segítése bizonyos anyagi támogatása jobban lehetővé válik.

A tállyaiak is tevékenykednek

A *tállyai* tűzoltótestület tagjai — főleg társadalmi munkával — új kultúrtermet építettek. Ez a tagság régi vágya teljesült, mert a jövőben megfelelő helységük lesz a tűzoltó összejövetelek, továbbképzések megrendezésére. Az avató ünnepségen testület fiataljaiból alakult kultúr csoport színvonalas műsorral szórakoztatta az egybegyűlteket, majd reggelig tartó táncmulatsággal tették emlékezetessé kedves ünnepüket.

eseményei

Munkában az új vezetőség

olovitz János t. őrm., a járási járás kirendeltség vezetője írja:

A tápiógyörgyei tűzoltótestület nemrégiben megválasztott új vezetősége máris figyelemre-értő eredményekkel büszkélhet. Nem tudom, honnan tették elő az új tömlőszárazítást és a testületi helyiség bevezetésének kiegészítéséhez szükséges eszközöket, de tény, hogy az elvtársak sok más léssel együtt ezt a problémát is megoldották. Az új vezetőség nagy gondot fordított arra, hogy mindenki jól érezze magát a testület helyiségében. Győrű lemezjátszójuk van a tápiógyörgyeieknek, s így aztán az, hogy a tűzoltóanyagok is esen látogatnak el egy kisra a „tűzoltó-székházba”. A tervezik, hogy a jó idő beival megszervezzük a községi v. küldi...“ szolgálatot, és évéltel újabb hanglemezek rólására fordítják.

szakmai képzés érdekesebbé e érdekében a vezetőség határozott, hogy minden lommal más-más elvtársia az előadást. Ez azért is encsés megoldás, mert ily on az elvtársak megszokják v. nyilvánosság előtti szereplést, nek nagy hasznát vehetik i területi munkájuk során. A testület kollektív szellemere mző, hogy a házasság tes-i tagokat megajándékozzák. A testület újabb nagyszerű eredményel gazdagodott a tápiogyői tűzoltótestület. Február 17 taggal megalakították a testület KISZ-szervezetét. A lok nagy lelkesedéssel irálá a belépési nyilatkozatot ilárd az elhatározásuk, hogy vőben politikai képzésükre agy gondot fordítanak.

elmondottak alapján tehát ltalán nem véletlen, hogy stületi tagok száma napról a gyarapodik. Az újoncok ésükör „ideiglenes” igazinty kapnak, s csak akkor íják be őket végleg a „tűz-szádba”, ha a nyolc hetes aidő letelté után erre an érdemesnek bizonyul-

g sok mindenről kellene nom, de ezúttal még csak it kívánok megjegyezni, a testületi élet fellendíté- i nagy érdeme van T. K. testületi elnök, Varga tit- és Zahálka községi tanács- : elvtársaknak.”

Mi újság a nyírbátori alosztályon?

Bíró Sándor t. f. ö. elvtárs, a nyírbátori alosztály parancsnoka szerkesztőségünkhöz küldött levelében többek között arról tájékoztat bennünket, hogy a testületi vezetőségeket — öthat község kivételével — a járás valamennyi községében újjávasztották. A tűzrendészeti propagandamunka megjavítása érdekében is sokat fáradoznak a nyírbátoriak. Így pl. a Kéményseprő Vállalat embereit is bevonták a lakóházi ellenőrzésekbe, s emellett nagy gondot fordítanak a gyermekjátékból keletkeztek tüzesetek megelőzésére is. A nyírbátori elvtársak patronáló munkájuk során felkeresik a szülőket s elbeszélgetnek velük az ilyen tüzesetek megelőzésével kapcsolatos tennivalókról.

A Pécsi Porcelángyárban is megalakult a tűzoltótestület

Barát Lajos t. őrm. elvtárs írja Pécsről:

„Megyénkben első „fecske-ként” alakult meg a társadalmi tűzoltótestület a Pécsi Porcelángyárban. Jelenleg harminc tagot számlál a testület, de reméljük, hogy ez a létszám hamarosan növekedik. A tagság elhatározta, hogy két férfi és egy úttörőrajjal indulnak az idei tűzoltóversenyen és a gyári tűzoltóság megalakulásának 71. évfordulója alkalmából bemutató gyakorlat- tal egybekötött tűzoltó ünnepségeket rendeznek. Labdarúgó-csapatot is alakítottak és úgy tervezik, hogy időnként összemérik erejüket a környék üzemi és községi tűzoltótestületeinek labdarúgóival. Remélem, hogy ezek a szép tervek megvalósulnak és megyénk többi üzeme hamarosan követi a porcelángyáriak példáját.”

A kultúra szolgálatában

Magyardombegyháza község önkéntes tűzoltóságának lelkes fiataljai községük kultúrházának társadalmi úton történő felépítését kezdeményezték, sőt azt is felajánlották, hogy brigádjuk vállalja az építkezéshez szükséges vályogteglák elkészítését.



A veszprémi önkéntes városi tűzoltótestület tanácsportja Balatonszöllősen is nagy sikerrel szerepelt

Nemcsak a „Vén bakancsos...”

Számos község tűzoltószínijátsoi bebizonyították: nemcsak a „Vén bakancsos” és a többi ehhez hasonló fércmű arathat „közönségsikert”. A Baranya megyei Zádor községben például a kiváló haladózellemtű spanyol szerző, Garcia Lorca „Vernász”-át; a Veszprém megyei Nemesbükön és a Hajdú megyei Kismarján pedig Móricz Zsigmond Sári bíró c. vigjátékát adták elő nagy sikerrel. A Hajdú megyei Pocsaj községben két klasszikus szerzőnk, Kisfaludy és Mikszáth Csalódások, ill. A Noszty fiú esete Tóth Marival c. színműveinek előadása ragadta tapsra a tenyereket. A Somogy megyei Szulok község színjátsoi szövetszervő, Dihovicsnij: Nászutazás c. vigjátékának előadásával bizonyították be, hogy az ún. „könnyű műfaj” egyáltalán nem feltételezi az igénytelenséget. Sőt, éppen ellenkezőleg!

A téli időszakban sem tétlenkedtek

A FEJÉR MEGYEI TŰZRENDESZETI OSZTÁLYPARANCSONKSÁG a Rendőr-főkapitánysággal közösen nemrégiben asztalitenisz- és sakkbajnokságot rendezett a rendőr és tűzoltó elvtársak részvételével. Az alapfokú versenyek sikeres lebonyolítása után, február 9-én, került sor a középfokú versenyek megrendezésére. Az asztalitenisz bajnokság döntőjében Kalmár György t. őrm. elvtárs, az osztályparancsnokság gépkocsivezetője bizonyult a legjobbnak; a második, illetve harmadik helyezést ugyancsak tűzoltó elvtársak szereztek meg, a szőlővárosi Gradvöl István t. őrm. és Fekete Kálmán t. őrm. elvtársak személyében. A sakkbajnokság döntőjében a rendőr elvtársak bizonyultak jobbnak, s csupán csak Gyurics György t. őrm. elvtársnak sikerült egy igen értékes 2. helyet elérnie. A bajnokságok során első három helyezést elért elvtársakat az osztályparancsnokság és a főkapitányság oklevéllel jutalmazta.

BÉKÉSCSABAN március 8-án rendezték meg a megyei tűzrendészeti szervek asztalitenisz- és sakk-házibajnokságát. A versenyen részt vettek a tűzrendészeti szervek nőedzői is. A jól sikerült bajnokság első és második helyezettei értékes könyvjutalomban részesültek.

A SARKADI TŰZRENDESZETI ALOSZTÁLY röplabdacsapata a járási bajnokság első fordulóját után — 5 csapatot megelőzve — jelenleg az első helyen áll. A csapat tagjai a hosszú szünet alatt sem tétlenkedtek; különböző kiegészítő sportgyakorlatokkal igyekeztek rugalmasságukat s „formájukat” megőrizni. Reménykednek, hogy a második fordulóban is megállják a helyüket, s megszerzik a járási elsőséget.

Fortuna szekerén...

Nem mindennapos szerencse érte a Budapesti Tűzrendészeti Osztályparancsnokságon dolgozó öv. Czuczor Antalné, aki a legutóbbi békekölcsön sorsolása alkalmával ötvenezer forintot nyert. Mint mondja, a nyert összeg legnagyobb részét gyermekeire költi. Első lépésként mindjárt egy kis költségvetést csináltak eladósorban lévő lányával, Evával. A költségvetésben legfontosabb helyen egy szép lakás, no meg — magától érthetődően — a már „staff-rung”-számba menő szobaberedezés is szerepel. De jut a nyerevényből a már családos fiának is ...

Öv. Czuczorné, a szerencsés nyertő, lányával együtt készítette el a „költségvetést”





Ezt is népi hatalmunknak köszönhetjük

Az elmúlt 13 esztendő nem csupán a tűzrendészet terén jelentett fejlődést, s tűzoltóinkat, sem kizárólag a tűz és az elemek elleni harcokban láttuk, hanem — mint a kultúra és testnevelés művelőivel — kultúrotthonok színpadjain és a sport ügyszóiván minden területén is találkozhattunk velük. A művelődéshez, s a megérdemelt pihenéshez való jog tűzoltóink számára is tartalommal telített valóságot jelent, s egyúttal azt a megbecsülést és elismerést tükrözi, amellyel pártunk és kormányunk adózik a helytállásért, a jó munkáért.





Igy ünnepelték a Csepel Vas- és Fémművekben

A Csepel Vas és Fémművek tűzrendészeti alosztályparancsnokságának dolgozói szerény, de annál bensőségesebb ünnepség keretében emlékeztek meg május elsejéről, a világ proletariátusának e nagy nemzetközi ünnepéről. Az alosztály párt- és KISZ-szervezete által rendezett és kultúrálisokkal egybekötött ünnepség során Zámbo János tű. szds., alosztályparancsnok helyettes méltatta a nagy ünnep

jelentőségét. Az ünnepi beszéd után számos, az elmúlt évek során élenjáró és fegyelmezett magatartást tanúsító tűzoltó elvtárs kapott kitüntetést, ill. dicséretet. Igen figyelmes és kedves megnyilvánulás volt az alosztály kollektívája részéről az is, hogy Ballagó Lászlóné tű. törm.-t, az alosztály nődolgozóját — különös tekintettel az anyák napjára — egy szép virágcsokorral köszöntötték.

A „Legszébb laktanya” cím elnyeréséért

A tatabányai tűzrendészeti alosztály nemrégiben alakult KISZ-szervezete — a fiatalok nevelése mellett — nagy gondot fordít a laktanyaépület s általában a körlet rendbentartására, állandó csinosítására is. Pl. a laktanyaudvar parkírozásában már eddig is említésre méltó tevékenységet fejtettek ki. Az a tervük, hogy a közeljövőben felhívással fordulnak a megye többi alosztályához és versenyre hívják ki azokat a „Legszébb laktanya” cím elnyeréséért. Reméljük, hogy tervük nemcsak terv marad és

rövidesen követésre is talál, s rövid időn belül csak ápolit, szépen parkírozott, szemnek is tetszetős laktanyákat találunk majd Komárom megyében.

A KISZ-szervezet kezdeményezte

Nemrégiben fejeződött be az özdi alosztály kismotorfecsken-dő-kezelői tanfolyama, melyet a KISZ-szervezet kezdeményezésére indítottak, s a délutáni szabad foglalkozások keretében rendeztek. A tanfolyam sikeres elvégzését tanúsító bizonyítványt megérdemelten vették át az alosztály fiatal tűzoltói.

Egy szelet papír

nem számít — hallottuk a napokban az egyik irodában. Igen, egy szelet papír magában véve valóban nem nagy érték. Azonban mégsem árt, ha kissé elgondolkodunk a dologon, hiszen gyakran előfordul, hogy munka közben ilyen gondolat fut át agyunkon, amikor az elrontott, vagy felesleges papírszeletet a papirkosárba, vagy éppen a tűzbe dobjuk. Nem törődünk vele, hiszen csak „egy szelet” papírról van szó. De hányszor tesszük ezt meg naponta, sőt havonta?! Nem gondolunk arra, mennyi gondot és problémát okoz államunknak, hogy a munkához, a tanuláshoz stb. szükséges minden szelet papírt — tehát azt is, amit éppen összetéünk — biztosítsa.

Az elmúlt években indult már néhány mozgalom a papírtakarékosság, a papírgyűjtés érdekében. A párt és a kormány most ismét takarékosagra szólítja fel a lakosságot s a társadalmi és politikai szerveket. A takarékoságot magától értendően elsősorban az import jellegű — devizagazdálkodásunkat nagymértékben befolyásoló — anyagokra kell kiterjeszteni. Ilyen a papíryanag is, hiszen a papírosért, a papír alapanyagáért súlyos devizaösszegeket kell fizetnünk évente. Ezért számít tehát minden szelet papír. Ha ugyanis nincs papír, nincsenek újságok, folyóiratok, könyvek és füzetek sem, tehát megáll a munka, a tanulás, sőt a szórakozás is.

A Belügyminisztérium valamennyi beosztottjának is fontos feladata tehát, hogy ki-ki a maga területén a lehető legteljesebben takarékoskodjon a papírral és gyűjtse azt. A papír, a nyomtatványfelhasználás csökkentésének, a papíryanagok rendeltetészerű felhasználásának, a papír- és nyomtatványigények pontos és lelkülméretes felmérésének, az elfekvő papírok, a nyomtatványok bejelentésének, a hulladékpapírok rendszeres összegyűjtésének, a papírposzolás felszámolásának és a takarékoság szigorú ellenőrzésének központi feladatként kell állnia valamennyi BM-szerv előtt. Csak így lehet eredményes a Belügyminisztérium most induló papírtakarékossági mozgalma, csak így járulhatunk hozzá ezen a téren is a párt és a kormány gazdaságpolitikai célkitűzéseinek megvalósításához, s az életszínvonal stabilizálásához.

MOLNÁR REZSÓ

r. alhgy.

BM Anyagi és Technikai Főosztály

Kitüntetések

A tűzoltóság kötelekében a felszabadulás, illetve az állami tűzoltóság létrehozása óta eltelt időszak alatt tanúsított eddigi kiváló munkájáért és példás magatartásáért — számos elvtárs részesült kitüntetésben és dicséretben.

A kitüntetett és dicséretben részesült elvtársakat szeretettel üdvözljük és a tűzoltóság továbbfejlesztésében végzett munkájukhoz erőt, egészséget és sok sikert kívánunk.

Új vezetőséget választottak

A szekszárdi tűzrendészeti alosztály KISZ-szervezete a közelmúltban új vezetőséget választott. A vezetőségválasztásra azért került sor, mert a régi vezetőség — összetételénél fogva — nem tudott megbirkózni az állandó feladatokkal. Értesülésünk szerint — az új vezetőség máris hozzákezdett a KISZ-munka megújításához s általában a KISZ-élet fellendítéséhez. S hogy jó úton haladnak, azt ma már nem egy tény bizonyítja: A többi között magyarról és matematikából tanulóköröket szerveztek, felkérték a helyi Partizán Szövetség vezetőit egy-egy, a magyarországi munkásmozgalom hőseiről szóló előadás megtartására. Dicséretre méltó a laktanyájuk előtt húzóóó Milkes utca fásítására és a bonyhádi tűzrendészeti alosztály laktanyaépületének rendbemozgatására tett felajánlásuk is.

Egyre több MHS-szakkör

Mintegy negyedéves múltira tekinthet vissza a budapesti tűzrendészeti osztályparancsnokság III. kerületi alosztályának MHS alapszervezete. Tizenkét taggal alakultak, s ma már tizenötven vannak, és valószínű — legalább is minden jel arra mutat —, hogy a jelenlegi taglétszám is tovább növekszik. A pártalapszervezet által hatástanos támogatott fiatal alapszervezet a különböző szakkörök szervezésével már ez ideig is igen komoly tevékenységet fejtett ki. Az alapszervezet keretében a közelmúltban kezdte meg működését a középfokú rádiós szakkör, melynek hallgatói sorában — a tűzoltók mellett — a közeli gyárak munkásai közül is jó néhányat találunk. Mint azt Gelecsényi György tű. szds. elvtársától, az MHS alapszervezet elnöktől megtudtuk —, ugyancsak folyamatban van egy alapfokú rádiós-foto-szakkör szervezése is.

TARTALOM

Pártoktatási évünk mérlege — — — — —
Tanulmányozzuk a szakmai irodalmat! — — — — —
Az üzemi tűzvédelem felelős közösséggel. Néhány tűzrendészeti bizottság munkájáról — — — — —
Idejében készüljünk fel a mezőgazdasági termények tűzvédelmére! — — — — —

Az üvegek szerepe a tűzkezeléskor — — — — —
Felejthetetlen ünnep volt — — — — —
Tűzoltási gyakorlatok ásványolaj-telepeinken — — — — —

Ismerjük meg a Tűzoltó Múzeumot! — — — — —
Tűzoltóélet a baráti országokban. Szovjetunió — — — — —
Tűzrendészeti hét Szegeden — — — — —

A tűzoltóélet eseményei — — — — —

MAGYAR TŰZ

A magyar tűzoltóság főszerkesztője a szerkesztőbizottság

Felelős szerkesztő:

Beszteri Lajos

tűzoltószázados

Felelős kiadó: Közgazdasági

Könyvkiadó igazgató

Szerkesztőség:

V. József Attila u. 1.

Telefon: 121-710.

Szerk. bev. száma: 151 1

Zrínyi Nyomda, Budapest

Felelős: Bolgár Imre

Olvasson figyelm A Magyar Tűzoltóság

Egy példány ára

Évi előfizetés: 1

A megrendelést a sz

tőség címére kell 1

A népért
lüzön-vízen át!

MAGYAR TŰZOLTÓ

A MAGYAR TŰZOLTÓSÁG FOLYÓIRATA

X. évfolyam, 5. szám

1958. május

TIZENNEGYEDSZER

Május elsejét — 1890 óta — évről évre az egész világon megünnepeli a munkásosztály. Ez az ünneplés a körülmények szerint — hol harcos tüntetésekből, hol g. impozáns felvonulásokban nyilvánult meg. Május el- megünnepelése hazánkban ez évben új vonásokkal bő- . Emlékezzünk csak vissza: a másfél évvel ezelőtti ellen- adalom napjaiban röpcédulákon, fakragaszokon terjesz- ék és tüntetéseken kiáltották a fasiszta jelszót: „Nem több vörös május!...” És mi történt? Most, 1958. má- 1-én — mint az elmúlt másfél év során is — a dolgozó gyar nép az egész világ előtt megmutatta: az ellenforra- nároknek az a terve, hogy Magyarországon megdöntsék munkásosztály hatalmát, véglegesen kudarcot vallott. Vö- májust, szabad májust most és ezt a májust fogjuk ünne- ni a jövőben is. És meg is van minden okunk erre az ün- lése, hiszen másfél esztendővel ezelőtt még gyilkos fegy- ek dörögtek a pesti utcán. Fegyvertelen vagy lefegyver- kommunistákat üldöztek és gyilkoltak, gyanútlan já- ekők, kenyérért sorbanállók estek áldozatul az „elté- t” lövedékeknek. Mi lesz holnap? Mit hoz a tavasz? — olyogtak a nyugtalanító kérdések az egyszerű magyar zerek agyában.

A zután elmúlt a tél, langyos tavasz köszöntött ránk, és sokkal gyorsabban átestünk a bajokon, mint gon- uk. A proletár nemzetköziség segített rajtunk: ismét behi- yosodott, hogy ez a kifejezés nem üres szólam. Novem- első napjaiban a szovjet katonák leverték a fegyveresen izdálkodó ellenforradalmi bandákat, s véget vetettek a lö- lözéseknél és a vérontásnak. És napok múlva már öm- hazánkba a búza, a cukor, a vaj és számtalan közszük- leti cikk a szocialista országokból, méghozzá sokszorta b, mint a sokat ígérő, de bizony elég keveset adó tőkés mokból. Akkor igazán tapasztalhattuk, hogy mit jelente- a nagy szavak és mit a nagyon is kézzelfogható szo- ista nemzetköziség segítsége. Ezzel egyidejűleg keleten, en és északon egyaránt megszólaltak a szomszédos orszá- vezetői és bizalmukról, segítségükről biztosították a párt a kormány vezetőit — népünket. Ez a megnyilatkozás is zocialista internacionalizmus — jelentőségében igen ki- lkedő — nagyszerű megnyilvánulása volt.

Az idei május elsejét, a békeharc nagy seregszemléjét 1956. őszén hozzánk oly vérszesen közel került háborús ve- ly elhárítása után ünnepeltük. Május 1. régi, osztályhar- követelése mellett az elmúlt évek során csatlakoztak a eharc új jelszavai is. Így volt ez az idén is. Az idei má- elsején a magyar dolgozók éppen azt fejezték ki harcos tetésükkel, hogy a békeharc, a proletárszolidaritás és a nkáshatalom oldalán állnak. És ezt tudomásul kell vennie nségeinknek! De e napon a testvéreink előtt is bebizo- tottunk azt a szilárd elhatározásunkat, hogy a jövőben fogunk élni és dolgozni, hogy a magyar népi demokrácia átai ezentúl mindenkor számíthatnak ránk.

Ennek az elhatározásnak a következetes megvalósításá- hoz új erőt adott népünknek a szovjet elvtársak kö- nültban történt látogatása. Nyolc napig vendégként üd- ölhettük hazánkban a szovjet párt- és kormányküldött- et, s ez a nyolc nap felejthetetlen a magyar nép számára. látogatás ugyanis ismét megpecsételte a magyar-szovjet átságot. Sőt, még ennél is többet jelentett! Többet, mert zen azok az üzenetek, amelyeket Hruscsov elvtárs a bu- pesti és más nagygyűlések tribünjéről az imperialista yhatalmak vezető államférfiaihoz intézett, a szónok sze- lyén és mondanivalóján keresztül Magyarországot és né-

pét még erőteljesebben eggyé forrasztotta a világ népeinek óhajával — a BÉKEVEL.

A béke és a proletár internacionalizmus eszméje és gya- korlata sugárzik a szovjet párt- és kormányküldöttség ma- gyarországi tárgyalásairól kiadott közös nyilatkozatból is. E nyilatkozat nagyfontosságú nemzetközi okmány, mért vilá- gosan felvázolja a világbéke, a nemzetközi feszültség enyh- ülése, a leszerelés és a népek közötti alkotó, termékeny együttműködés útját. Mindkét ország s az országot vezető mindkét párt „legfontosabb feladatának tartja, hogy minden erővel elősegítse a népek összes erőinek összefogását, a né- pek valódi biztonságáért, az új háború veszélyének elhárítá- sáért vívott harcban”.

Mi hozná meg a népek biztonságát, s mi vinne közelebb a háborús veszély elhárításához? — ezek a kérdések állanak a világ érdeklődésének homlokterében. A közös nyi- latkozat újólag állást foglal amellett, hogy mindezek meg- oldása csak a fegyverkezési hajszja megszüntetésével érhető el, s e cél elérésére fontos lépés lenne a vezető államférfiak mielőbbi tanácskozása — természetesen a kormányfők rész- vételével. Nagy jelentősége lenne annak — szögezi le a ha- tározat —, ha a varsói szerződésben, illetve az atlanti ömb- ben részt vevő országok megnemtámadási szerződést kötnének: s ha a másik két atomhatalom követné a Szovjetunió nagy- eltkü emberbaráti, de eddig még — sajnos — egyoldalú el- határozását a tömegpusztító fegyverekkel való kísérletek megszüntetéséről. Az enyhültebb nemzetközi légkör feltétle- nül megteremtené a reális feltételeket arra, hogy megszün- jenek a katonai támaszpontok, ugyanakkor csökkentsék a külföldön állomásozó csapatok létszámát és Közép-Európá- ban haladéktalanul nukleáris- és rakétafegyvermentes öveze- tet létesítsenek.

Az idei május elsején — országunk népével egyetértés- ben — e követelések megvalósításáért tüntettek Moszkvában, Pekingben, Prágában és Varsóban, Berlinben és Tiranában, valamint a tőkés országokban is a dolgozók sokszázmillios tömegei. Ugyanakkor ünnepelték a közös eszme, a szocializ- mus diadalát, s ez az ünneplés mindennél világosabban doku- mentálta a világ előtt, hogy a szocializmus a népek testvéri- ségének eszméje — egyben a BÉKÉT jelenti.

Május elseje csak egyszer van egy évben — s olyan reprezentatív küldöttség sem minden évben látogat el hazánkba, mint amilyen a szovjet párt- és kormányküld- öttség. De mi éppen a történelmi tapasztalatok alapján vall- juk, s egész népünkkel együtt fogadjuk, hogy nemcsak a „nevezetes napokon” fogunk úgy harcolni és dolgozni, hogy mindenben hazánk és népünk, s ugyanakkor az egész nem- zetközi politika helyes irányú fejlődését szolgáljuk. Meny- nyire időszerűek ma is Landler Jenő elvtársnak 1919-ben — az első szabad május elsején — elhangzott szavai: „Ezen a nagy vörös májuson a magyarországi proletariátusnak hinni, akarnia és mernie kell! Hinnie a mi nagy, elévülhetetlen igazságunkban, hinnie a proletariátus nagy erejében. Akar- nia! Nem bárgyú, kicsinyes, vénasszonyos, hanem férfias nagy akarással, amelytől megremegnek ellenfeleink. Mernie kell harmadsorban, mert nem a gyáváké, álmodozóké ez a világ... Mutasson példát a proletariátus, hogy van öntudata és forradalmi érzése, mely képessé teszi világtörténelmi sze- repének betöltésére!” S mivel nekünk van elszántságunk és elhatározottságunk, hogy a „hétköznapokon” is e nagy célok érdekében tevékenykedünk, meggyőződéssel valljuk: „A vi- lág békeszerető emberei számíthatnak ránk!”

PÁRTOKTATÁSI ÉVÜNK

Az oktatás területének egyik hiányossága, hogy a hallgatók a különböző fokokon nem dolgozták fel a kijelölt irodalmat. Ebből következett nyilván, hogy a konferenciákon háttérbe szorult a fontos elvi kérdések megvitatása, illetve tisztázása.

Klasszikusaink műveinek feldolgozása — a különböző segédanyagok, broszúrák tanulmányozása mellett — rendkívül fontos. A marxizmus—leninizmus alapelvei csak úgy sajátíthatók el, ha megismerjük klasszikusaink legfontosabb műveivel.

Másik fogyatékoság az oktatás tartalmában tapasztalható. Egyes területeken ugyanis a propagandisták nem kérték fel az előadásokra és a viták megvitatására. Ezen ebben az oktatási évben nem tudnak változtatni, a jövőre viszont azonban feltétlenül le kell vonnunk tapasztalatokat a propagandistáknak pártszervezeteknek egyaránt.

A pártszervezeteknek is komoly szerepük van és kell is, hogy legyen az oktatás elősegítésében. Ezért most, amikor ez az évad befejeződik, visszatérünk meg egész évi munkájukat, megmérték tevékenységüket, s nézzük meg, megtették-e mindent annak érdekében, hogy az oktatás minél eredményesebb legyen.

Ennek során a következő kérdéseket kell feltenni: segítették-e megfelelően a propagandisták felkészültségét, s elvették-e vitáikat, és felhívták-e a figyelmüket az észlelt hiányosságokra? Érdemes-e a hallgatóktól az egy-egy témáról felmerülő kérdések feldolgozásáról? Válaszadatok-e az általuk felvetett kérdésekre vagy pedig egyszerűen elhallgatták megválaszolását? Tapasztalataink során a következtetést vontuk le, hogy nem mindenütt tették meg ezt. Pedig nálunk a pártszervezetnél, ahol nem tudunk arra választ adni, hogy milyen témákat dolgoztak fel a közelmúltban és mit jelentenek jelenleg, ott nincs minden rendben.

Azt javasoljuk, hogy a hátralévő időben a pártszervezetek mérjék fel a saját munkájukat a pártoktatás területén, s ugyanakkor vonják fel a tanulókat a jövőt illetően és megvitatásuk elő az elméleti munka megvitatását.

A politikai nevelésnek — a szellemi képzésnek párosulva — nagy szerepe van a feladatok megoldásában. A napjainkban elsősorban a mezőgazdasági termékek tűzvédelmi biztosítása. Eppen e nagy jelentőségű feladat előkészítésének időszakában fejeződik be a pártoktatás. Pártszervezetek ezért készítsék elő méltóképpen a következő eredményes elméleti munka egy szakaszának lezárását.

Az alapszervezetek értékeljék az oktatási év munkáját, s ami abban jól sikerült — eredményes volt — azt hasznosítsák oktatási szünetben és a következő előkészítésénél használják fel a tapasztalatokat. Fontos, hogy az oktatás szünetében is tartsák napirenden az ideológiai kérdéseit: az ellenséges nézetek harcot. A marxizmus—leninizmus gyakorlati tapasztalatait gyakorlati munkájuk mindenkor alkalmazva, segítsék elő az építő munka feladatainak megoldását pártunk helyes politikájának megvalósítását. Ehhez kívánunk sok sikert mind a pártszervezeteknek és minden elvtársunknak.

felkészültek, színvonalas az elméleti képzetés.

Pártoktatásunk eddigi munkáját értékelve, az a megállapításunk, hogy elérte a kitűzött célt. Állományunk ideológiai felkészültségében komoly fejlődést jelent, hogy előrehaladást tett az elméleti tisztánlátás megszilárdításában, s azoknak a téves nézeteknek a szétzúzásában, melyeket az ellenforradalom testületünkönél is elhintett.

A pártoktatás keretén belül megtartott vitákon tisztázódtak az olyan kérdések, mint pl. az ellenforradalmat előidéző okok, nacionalista nézetek, a vallás és a valláosság kérdése, stb., amelyek terjesztésével 1956 őszén az ellenforradalom a legnagyobb „sikerét” érte el. A pártoktatás lehetővé tette, hogy azok a testületünkönél csak nemrégiben került munkás és paraszt fiatalok, akik azelőtt kevésbé vagy egyáltalán nem vettek részt szervezett politikai oktatásban, megismerjék pártunk politikáját s a marxizmus—leninizmust. Ez a helyes, mert hiszen önmagában nem elég a szakmai ismeretek elsajátítása, hanem rendkívül fontos a politikai tisztánlátás az osztályharc mai bonyolult időszakában.

Ez évi pártoktatásunknak nagy szerepe volt az osztályharcos szellem kialakításában. Miben nyilvánul ez meg? Abban, hogy

elvtársaink az oktatás során megismerkedtek a marxizmus—leninizmusnak a proletárdiktatúráról és a párt szerepéről szóló tanításaival. Megerősödött bennük a párt, a munkáshatalom és a testvéri népek iránti szeretet, s ugyanakkor elmélyült a gyűlölet és megvetés a népi hatalom ellenségeivel szemben.

Egészében véve tehát a pártoktatási évad eredményekben gazdag év, az állomány marxista—leninista ismeretét rendkívül kibővítette.

Nem lenne azonban teljes pártoktatásunk értékelése, ha az eredmények mellett nem beszélünk a fogyatékosokról is. Előljáróban megegyszer aláhúzzuk, hogy a hibák koránt sem olyan nagyok, mint az eredmények. Megemlítésüket azonban mégis szükségesnek tartjuk, hogy a következő oktatási év előkészítésénél, illetve az oktatás során megakadályozhassuk újbóli felbukásukat.

Hiba volt, hogy a pártoktatás megszervezése során pártszervezetek nem mérték fel egységeink beosztottainak ideológiai alapképzettségét. Itt arra gondolunk, hogy nem eléggé körültekintően választották meg az oktatási formákat.

Több pártszervezet az elvtársakat a „Marxizmus—leninizmus” tanfolyamra szervezte be, holott csak az „Időszzerű kérdések” tanfolyamának az előfeltételei voltak meg. Ennek következményei persze már az első foglalkozások során megmutakoztak.

Bár még az esztendő első felén sem haladtunk túl, máris számvetést csinálunk. Az 1957—58-as pártoktatási év munkáját tesszük mérlegre. Eredményeket és hiányosságokat vetünk össze — tanulságul a jövő év és az azt követő esztendőkre. Így tesszük ezt már esztendőnk óta, s ez a helyes. Mert az ilyen számvetés alkalmával megvizsgálunk jót és rosszat egyaránt. S ami rossz volt, azt azért említjük meg, hogy jövőre már másként csináljuk, ami pedig eredményként mutatkozik, azért beszéljük közkinccsre, hogy azt tovább fejlesszük, s az legyen tevékenységünk fokmérője.

Előjáróban leszögezhetjük, hogy az 1957—58-as pártoktatási pártszervezetek a pártokat vezető szellemében készítették elő és szervezték meg egységeinket.

Már az a munka is igen pozitíven értékelhető, melyet a felsőbb pártszervezetek segítségével az előkészítés időszakában végeztek. Bizonyítja ezt a valóságos élet, s az a tény, hogy állományunk párttagságának döntő többsége és jelentős számú pártönkívüli elvtárs is részt vesz a pártoktatásban.

Az egész szervezési munka — az önkéntesség elvének betartása mellett — komoly felvilágosító, meggyőző tevékenység eredménye. Azt is meg kell mondanunk, hogy

ebben az oktatási évadban pártszervezetek minden eddiginél nagyobb önállóságot kaptak. Saját maguk döntöttek el, hogy milyen oktatási formákat indítsanak, hány elvtársat oszthatnak be a különböző tanfolyamokra, s ezek közül milyen legyen a pártönkívüliek aránya.

A központilag javasolt témákon is változtathattak, ha úgy látták, hogy helyileg fontosabb kérdések is vannak. Persze, az utóbbi lehetőséggel pártszervezetek egyáltalán nem, vagy csak szórványosan éltek.

Az oktatás beindításánál nem volt fennakadás. A kijelölt propagandista elvtársak a pártszervezetekkel karöltve — jól előkészített előadásokkal, illetve eligazításokkal nyitották meg az oktatási évet. Állományunk zömében az „Időszzerű kérdések” tanfolyamán tanul, de jelentős számban vesznek részt a „Marxizmus—leninizmus kérdései” c. oktatási formában is. Még kell említenünk azt is, hogy a legmagasabb oktatási fokon — az egyéni tanulók — elsősorban tisztjeink közül szép számmal képezik magukat. Az oktatás zömében októberben, egy része pedig november hónapban kezdődött meg.

Már beindulásnál azt tapasztaltuk, hogy igen eredményesek azok a politikai előkészítők, melyeket a pártbizottságok tartanak a propagandisták részére.

Azokon az egységeken, ahol propagandista elvtársaink rendszeresen részt vettek ezeken a politikai tájékoztatókon, és jól

Tanulmányozzuk a szakirodalmat!

lángszerte egy új, tudományos techniforradalom körvonalaibontakoznak az ipar területén. Új iparágak, új tásági ágak születnek, s a régi gyártási ásokat nagy termelékenységű, új nológiai módszerekkel váltják fel.

d több helyen alkalmazzák a munkamatok automatizálását. A Diesel- orok kiszorítják a gőz- és a benzinhajtású motorokat. De forradalmi zason megy át a vegyipar is. A mű- agipar egyre több területen függetle- az ipar nyersanyagellátását a mező- laságtól. A technika legújabbkori fej- sének teljesen új irányt szab az atom- ídése békés felhasználása. Az atomfizika ódése — érthetően — ma már a tech- számos területén érezteti hatását.

hhoz, hogy a világszerte rohamosan rsuló technikai haladással lépést tart- unk, sürgősen fel kell számolnunk unk viszonylagos technikai elmaradott- át. Noha az ipar műszaki színvonalá- emelésében a felszabadulás óta nagy íményeket értünk el, a természetes meny- égi növelése mellett viszonylag mégis és gondot fordítottunk az ipar korsze- tésére.

Értéket kell tartanunk a fejlődéssel

zt is világosan látnunk kell, hogy a tűz- íészetnek és a tűzoltástechnikának ál- óban lépést kell tartania a népgazdaság lános fejlődésével, mert csak így tud- létesítményeinket és termelt javainkat megvédeni a tűz pusztításaitól. Az ipar s el együtt a tűzrendészet, a tűzoltósági atás vagy oktatás terén dolgozóknak sokkal gyorsabban kell fejlődniük mint nap és ez a követelmény holnap még ványozottabban fog érvényesülni. Tu- unk gyarapodásának ezért lépést kell amia a technika és a tudomány előre- adásával. Egyre több ismeretre kell t tennünk tehát, egyre többször kell ünkbe vennünk az ismeretek közlé- nek legelterjedtebb eszközeit — a köny- et és a folyóiratokat. Ne feledkezzünk g arról, hogy a műszaki könyvek az eriség történetében kettős szerepe van: urális és termelési feladatokat tölt be. t ezt a második feladatát hangsúlyoz- elsősorban. A műszaki irodalom nél- zhetetlen tényező a termelőeszkö- fejlődésében, ezért a társadalmi for- alakulására is hatással van.

azánkban a felszabadulás utáni 10 év t több mint 3100 tudományos, közel 00 ismeretterjesztő, népszerű-tudomás és műszaki és 22 500 szakkönyv jelent t. Az ebben az időszakban megjelent 0 tankönyvek egy része ugyancsak műszaki jellegű. Szakmai és tudományos nyvkiadásunk a felszabadulás előttinek b mint tízszeresére nőtt.

a műszaki könyvkiadástól azt várja az r, hogy fejlesztését, műszaki kultú- k színvonalának emelését elősegítse. De at várunk mi, tűzoltók is, hiszen egy- zt az irodalmon keresztül nyílik alkál- nk arra, hogy tájékozódást szerezzünk műszaki fejlesztés irányáról és ered-

ményeiről. Nem elég azonban a könyveket kiadni, el is kell olvasni azokat. El kell tehát juttatnunk azok kezébe, akik fel tudják azokat használni a tűzoltástechnika és tűzrendészet fejlesztésére.

Szakirodalom nélkül nem lehet...

A tűzoltóság színvonalának gyors üte- mű emelése, a tudomány és a technika eredményeinek a tűzoltóság munkaterüle- tén való alkalmazása, kiválóan képzett, nagytudású szakemberek képzése, akik céltudatosan tudják felhasználni a korszerű technikát; a fejlődő tűzoltástechnika eredményeinek meghonosítása és a legjobb tapasztalatok elterjesztése a szocialista tábor és a tőkés országok eredményeinek megismerése útján; a tűzoltóság tagjai képzésének és továbbképzésének kiszélesíté- tése — mindez elképzelhetetlen tudomá- nyos szakkönyvtár nélkül. Ezért hívtuk életre a tűzrendészeti könyvtárat és álla- munk komoly összegeket áldoz a könyvtár korszerű ellátottságára. Könyvtárunkban helyet kapott a területi egységek könyv- táraiból bevont régi, a felszabadulás előtt megjelent magyar és idegen nyelvű tűz- oltósági és tűzrendészeti tárgyú könyv- és folyóiratanyag is, amely a könyvtár zárt állományaként kortörténeti dokumentu- tumok tanulmányozására szolgál. A könyv- tár jelenlegi, közel 5100 kötetnyi állomá- nyát folyamatosan továbbfejlesztjük és kiegészítjük a legújabban megjelenő, a tűzoltósággal és tűzrendészettel kapcsolatos szakmai és műszaki tárgyú irodalommal. Elmondhatjuk, hogy a könyvtár a tűzoltó- ság tagjainak lehetőséget nyújt arra, hogy megfelelő körülmények között tanul- mányozhassák a szakirodalmat.

A lehetőség adva van, csak élni kell vele

Napjainkban óriásira nőtt a folyóiratköz- lemények száma. Ezekben lehetetlen az el- igazodás megfelelő segítség nélkül, s ha ezt az anyagot nem tárjuk fel, akkor az egész holt anyaggá válik, mivel a keresés sok időpazarlással jár. A világ különböző országaiban a kiadványok hatalmas száma jelenik meg. Ezek közül az érdeklődő talán figyelemmel kísérhet néhány kife- jezetten tűzoltósági folyóiratot, de ugyan- akkor nélkülözhetetlen közleményeket tartalmazhatnak, a rokontudományok, sőt gyakran egészen idegen tudományágak folyóiratai is (pl. a habbal oltás, gázzal oltás, gázsugárlégtelenítő stb.).

Különösen a kutatási munkában tapasz- talható, hogy a szakirodalom nem ismerése nehéz és hosszadalmas kísérletek, kutatá- sok felesleges megismétlését jelenti. Mint- egy három évvel ezelőtt kezdtük meg a külföldi folyóiratok figyelemmel kísérését. Ma már számos olyan folyóirat cikkei is rendelkezésünkre állanak, amelyeket a múltban — devala hiányában — nem sze- rezhettünk be.

A meglévő anyag felhasználása kettős irányú. Az irodalom egy része a BM Or-

szágos Tűzrendészeti Parancsnokság által esetenként kiadott Szakirodalmi Tájéko- zatában rövid kivonattal jelenik meg, míg a többi, a kizárólag szűkebb szakterülettel foglalkozó anyagokat a fejlesztési és kuta- tási munkához bocsátjuk rendelkezésre.

Szűnjön meg végre az érdektelenség!

Nem mehetünk el szó nélkül a műszaki irodalommal kapcsolatban tapasztalható káros jelenségek mellett. Tűzoltóistjaink nagy része — sajnos — még mindig bi- zonyos közönnyel viseltetik a műszaki irodalom iránt. Ezt tapasztaltuk a könyvtár eddigi működése során, mivel csupán az iskolatorzs tagjai részéről nyilvánult meg érdeklődés, de még ez sem mondható ki- elégítőnek. A tűzoltóság területen dolgozó tagjai alig vették igénybe a könyvtár ál- tai nyújtott lehetőséget. S ennek csak az egyik oka volt az, hogy a könyvtár nem folytatott megfelelő könyvpropagandát. Az elvtársak közül sokan arra hivatko- znak, hogy nincs idejük, mások pedig — passzív magatartást tanúsítva — nem ké- pezik magukat tovább. Ugyanezt tapasz- taltuk a folyóiratközlemények tanulmá- nyozása terén is.

A külföldi irodalom tanulmányozásáról és az ebből meríthető tapasztalatokról szólva, egyesek gyakran hangoztatják: „Mit érünk a szakkönyvek és folyóiratok tanulmányozásával s más tűzoltóságok jó ta- tapasztalataival, hiszen nálunk egészen má- sok a feltételek!” Azt senki sem állítja, hogy egy-egy, a tűzoltóságnál bevált szer- vezeti vagy műszaki eljárás bevezetése, felszerelés alkalmazása mindenütt egyfor- mában megvalósítható. Az elvtársak feladata azonban éppen az, hogy ha kell, módosi- tásokkal alkalmassá tegyék a másutt be- vált módszereket. Lehetséges, hogy egy- egy közlemény áttanulmányozása csupán néhány használható gondolatot vagy öt- letet nyújt. De a tanulmányozás már ebben az esetben is hasznos. Azonban ezen túlmenően általános ismereteink bővítése és tájékozottságunk szélesítése szempont- jából is rendkívül fontos a szakterületün- kön elért fejlődés figyelemmel kísérése. Sajnos, jelenleg még sokan csak akkor ol- vassák a műszaki irodalmat, ha odaviszik eléjük, sőt sokszor még akkor sem. Ez ellen az érdektelenség ellen feltétlenül harcolnunk kell. A nemtörődöm emberek- nek rá kell végre ébredniük: nem érünk rá! A technika mai fejlődésében minden pernyi mulasztás szinte helyrehozhatatlan lemaradást eredményezhet.

El kell érünk, hogy az Országos Tűz- rendészeti Könyvtárban levő könyvek ne porosodjanak a szekrényekben, hanem használjuk, tanulmányozzuk azokat, hogy a bennük levő ismeretek jól kamatozza- nak. Szükséges továbbá, hogy a folyóira- tokból komoly munkával feltárt anyagot is minél szélesebb körben felhasználjuk. Ha nem élünk ezekkel a lehetőségekkel, ak- kor a könyvekben és a folyóiratokban rejlő szakismeretek holt papírananyagok képeznek, és nem járulnak hozzá testületünk szak- mai színvonalának megjavításához.



Szegedi elvtárs, a Nehézszerzőgépgyár tűzrendészeti elnöke, az általa tervezett tűzcsapszerekény előnyeit magyarázza az egyik instruktornak

Borsodi Vegyikombinát

A bizottság csaknem kivétel nélkül felelős vezetőkből áll. Általában havonta, sőt szükség esetén gyakrabban is üléseznek. Az ülésekről készült jegyzőkönyvekből megállapíthatjuk, hogy a Kombinát nem csupán tanácskozó, hanem határozatokat hozó és azokat végrehajtó tűzrendészeti bizottsággal büszkélkedhet. Figyelemre, sőt, követésre méltónak találjuk azt is, hogy — ha a helyzet úgy követeli — „mérnöki” szinten is foglalkoznak az egyes kérdésekkel, de ennek ellenére — vagy talán éppen ezért — nyomát sem találjuk az elvtársaink szaktudását — sok más üzemben, sajnos, még elég gyakori — lebecsülő magatartásnak. Sőt, éppen ellenkezőleg! Nem azon vitatkoznak, hogy mi indokolja ezt vagy azt a tűzrendészeti előírást, hanem azon, hogy miképpen hajtsák végre azokat a legjobb tudásuk szerint. Így például nemrégiben utasították a központi raktár vezetőjét, hogy — a változásoknak megfelelően — a

A Lenin Kohászati Művek tűzrendészeti bizottsága nemcsak fényképezett, de rendet is teremtett



ÜZEM TŰZVÉDELME Felelős Közösségei

Néhány tűzrendészeti bizottság munkájáról

raktáron levő összes tűz- és robbanásveszélyes anyagokról készítsen kimutatást, amelyen a szállító vállalat vagy a központi laboratórium által feltüntetett lobbanáspont állandóan ellenőrizhető. Így az eddiginél sokkal biztonságosabbá vált az ilyen anyagok tűzvédelmének a követelményeknek megfelelő tárolással való biztosítása. Egy másik alkalommal pedig az áramellátási osztály vezetője számolt be a hűtőtorony villámvédelmével kapcsolatos méréseiről, és megállapította, hogy azt nem oldhatják meg biztonságosan a két szomszédos üzemszűz villámhárítójával. Így tehát, „amennyiben az alosztály ragaszkodik a villámhárító megépítéséhez, úgy feltétlenül el kell végezni az ezzel kapcsolatos munkálatokat” — olvashattuk a döntést, ami — többek között — szintén arról tanúskodik, hogy sikerült megteremteni a kölcsönös megbecsülésen alapuló együttműködést.

Az elmondottak alapján azt gondolhatná valaki, hogy most már az üzem tűzvédelmi helyzete szinte „idillikus”-nak tekinthető. Feltétlenül le kívánjuk szögezni azonban, hogy hogy még egyáltalán nem állíthatjuk ezt. Jócskán akad javítanivaló is, s hogy ezúttal nem soroljuk fel részletesen a hibákat, az elsősorban annak tulajdonítható, hogy az itteni elvtársak is ismerik, sőt, ismerik azokat.

Miskolci Pamutfonó

A Miskolci Pamutfonóban nincs önálló tűzrendészeti bizottság, hanem a munka- és egészségvédelemmel foglalkozó bizottság foglalkozik a tűzvédelmi kérdésekkel is. Öszintén meg kell mondanunk, hogy a gyakorlatban bizony nem vált be az ilyen „házasság”. Nemcsak arról van szó, hogy a szemlélet rögzítő jegyzőkönyvekből sok esetben csak abból állapítható meg, hogy ez vagy az a megállapítás tűzrendészeti vagy munkavédelmi előírás, hogy az utolsó helyen szerepel. Igaz, ettől még egyetlen üzem sem égett le. Az azonban már csep-pet sem rózsás állapot, hogy az egyes szemléket nem követi olyan határozat, melyből a végrehajtásért felelős személyt és a megvalósítás határidejét megállapíthatnánk. Pedig ebben az üzemben is számos kiváló szakember dolgozik, akik mérnöki vagy technikus tudásuk birtokában igen értékes segítséget

nyújthatnának a tűzrendészeti hatóságoknak.

Mindezt nem azért mondtuk el, mintha égbekiáltó hibákat találtunk volna a gyárban, de mindenesetre tapasztaltunk egyet és mást, ami többek között ennek a tűzvédelemmel csak harmadsorban foglalkozó bizottságnak a számláját terheli. Így például látogatásunk előtt egy nappal, kisebb tüzeset keletkezett a bálabontóban. A tüzet az üzemi tűzoltóparancs-

hagyott lehetőségek figyelmen kívül hagyásával a mostani tessék-ség alapon működő test helyett egy valóságos tűzrendészeti bizottság megalakítására szorgalmazná.

Borsodvidéki Gépgyár

A Borsodvidéki Gépgyár is a Pamutfonóéhoz hasonló összetételű bizottság foglalt a tűzvédelemmel. Egy kissé rész hasonlóan élve azo-



A szabadegyháziak mindig nyugodt lelkiismerettel foglalkoznak a tűzrendészeti szervek ellenőrző közegeit

nok megérkezése előtt megfekték ugyan és áramtalanították s az elszívóberendezés lezárását is elvégezték, de azért mégsem az a helyes „riasztás”, hogy a művezető elrohan és megkeresi a tűzoltóparancsnokot. Igaz, ezúttal szerencséje volt, mert egy-két percen belül megtalálta, de ez mit sem von le megállapításunk igazából. Aztán az sincs egészen rendjén, hogy az üzemi parancsnoknak kellett figyelmeztetnie a dolgozókat arra, hogy a tüzet haladéktalanul jelezzék az alosztály-nak.

Ezúttal nem a határozat valamelyik pontjának megszegése miatt keletkezett a tüzeset, mégis jobb lenne, ha például a gyűrűsfonóban — de a többi üzemszűzben is — nem a legel-dugottabb helyre függesztenék ki a házirendet, mivel a textilgyári dolgozók köztudomásúlag nincsenek csillagászati távcső-vel felszerelve... Ilyen és ehhez hasonló problémákat vet fel az önálló tűzrendészeti bizottság hiánya, ezért jó lenne, ha az alosztályparancsnokság nemcsak a sok száz határozati pont egyike-ként tekintené annak megalakítását és ténykedését, hanem az eddig kikapcsolatlanul

elmondhatjuk, hogy ezúttal leleges lenne beadni a „pert”, mert itt nemcsak „mellékesen” foglalkoznak a tűzvédelemmel „is”, hanem léik során és üléseiken is a tűzvédelem kérdéseivel, többek között az is bizony, hogy kilenc esztendeje van a gyárban kárral járó tűz (Talán az sem véletlen, tíz esztendeje ugyanaz a mi parancsnok!) Feltétlenül el kell mondanunk azt is, hogy utunk — sajnos — egyedül eb- gyárban találkoztunk a nyolcötletes propagandamunka- tűzrendészeti bizottság és utolsósorban az üzemi ti parancsnok kezdeménye ugyanis a gyár saját „ki- ban” ötletes tűzvédelmi gánda-plakátokat a nyolcötletes propaganda-hanglermezeke szíttetett és az újonnan dolgozók nemcsak szöve- oktatásban részesülnek, egy igen izléses könyvec- átnyújtanak nekik, am megtalálhatják a legfont tudnivalókat.

„Könnyű a gépgyári — mondhatná valaki. Biz- tele vannak pénzzel...

sem egészen így van. Ha nem figyelembe vesszük, az említett propagandaeszmék — még ezer forintba sem — talán érdemes lenyomulni azon, hogy a vállalatokhoz tartozó vállalkozások készítenek különösen, lényegében azonos mondanivalójú kiadványokat, ha csak a szívdvnyüknek tekintjük őket...
**Diósgyőri
 Hézszereszmeggyár**

Diósgyőri Hézszereszmeggyárban minden a gyárvezető-már-már „szórszállásos” — látszó rendszeretéről szól. Nem csodálkozhatunk ezen, hiszen az igazgató-nak az sem kerüli el a fiát, ha valahol hibás lenne a homokosláda mellett mint László elvtársról, a tűzrendészeti bizottságának tagjától megtudtuk — a ebb tűzrendészeti szabály-ág is „szembe vágó” közményekkel járhat. A gyár-tere anyagokat szállító és folyamatban levő építke-és kivitelező vállalatok rossz néven vették, hogy alkalmazkodniok az itteni rendhez, de ma „beletörődtek” abba, hogy „számgyáriak nem ismer- tréját” a tűzvédelem kér- m.

igazgató, a főmérnök és titkár egyaránt tagja a tűzrendészeti bizottságának és bi- a művezetők szinte „resz- c”, ha ez a bizottság meg- k valamelyik üzemsz- nert tudják jól, hogy még isebb szabálytalanság sem el a figyelmüket. Ebből natjuk, de sok másból is, a jól szervezett és igen fe- zett társadalmi tüztöltés a tűzrendészeti bizott- gjai jó munkát végeznek. csupán ellenőrzéseket tar- hanem rendszeres tűzvé- propaganda-előadásokat it eddig — sajnos — még helyen tapasztaltunk.

Lin Kohászati Művek

omszázkilencven ember, gos kis hadsereg — örkö- Lenin Kohászati Művek telmé. S hogy a számok- aradjunk, el kell monda- azt is: a tűzrendészeti bi- l ebben az esztendőben l ellenőrzést tartott a kü- még csak „papiroson” te- gyáltalán nem a véletlen hogy a hatalmas gyár- idei tűzkárstatisztikájában ssze egy 16 méteres gu- ag elégsé szerepel. sze, azért itt is jócskán probléma. Mindenekelőtt gy a háromszáznál is több tűzvédelmi felelős egy még csak „papiroson” te- ykedik, de a beruházások sem a legrözsásabb a t. Lehoczky tűzrendésze-

ti előadó elvtárs például elmon- dotta, hogy a bizottság tagjai már több ízben felvetették: egyetértenek ugyan abban, hogy a tűzvédelmi beruházásokkal is takarékoskodni kell, de ha ez így van, akkor miért költöt- tek az elmúlt esztendőben csak- nem kétszáz ezer forintot a gáz- oltók töltésére. Egy-egy gázoltó töltése ugyanis négy-öt száz fo- rintba kerül, míg ha azokat szénsavhó-oltókra cserélhetnék ki, ugyanezt a célt hetedannyi összeggel is elérhetnék.

Úgy véljük, feltétlenül egyet kell értenünk ezzel a javaslat- tal, mivel az illetékes tűzrendé- szeti hatóság megállapítása sze- rint is ki lehetne cserélni az it- teni legtöbb gázoltót szénsav- hó-oltóra. Talán nem lenne ér- dektelen az sem, ha a diósgyő- riek javaslatát országosan is megvizsgálják, hiszen a meg- bízható milliók egy részét az itteni és a többi üzemi tár- sadalmi tüztöltés fokozottabb támogatására fordíthatnánk.

Szabadegyházi Szeszgyár

A gyár tűzrendészeti bizottsá- ga immár két éves múltra te- kinthet vissza. S hogy ez a két év nem tétlenkedés közepette telt el, azt számtalan tény és eredmény bizonyítja. Munkájuk- kat jellemezzük, talán csak eny- nyit: úgy dolgoznak, ahogyan az a vonatkozó rendelkezések előírják, s ahogyan azt mi el- várjuk tőlük. Sőt!... E kis kol- lektívának valóságos mozgató- ereje Juhász Tibor főmérnök és Sántha Béla tűzrendészeti elő- adó. A megyei tűzrendészeti osztályparancsnokság véle- ménye szerint kevés olyan főmér- nyököt és tűzrendészeti előadót lehet találni a megyében, mint éppen Juhász és Sántha elvtárs. Mindketten valóságos sziv- ügyűeknek tekintik a tűzrendé- szetet és személyileg is mindent megtesznek annak érdekében, hogy gyáruk területén a lehető legnagyobb rend legyen.

Divat Cipőgyár

A gyár tűzrendészeti vo- natkozásban is az elismert üzemek közé tartozik. Erről ta- nuskodik egyébként az az or- szágos parancsnoki oklevél és a pénzjutalom, melyben az el- múlt év során a gyár igazgató- ja, illetve tűzrendészeti előadó- ja részesült.

— Igyekszünk megtenni, amit lehet... — szerénykedik Hor- vai Rezsóné, a gyár tűzrendé- szeti előadója, majd részletesen beszámol a tűzrendészeti bizott- ságuk munkájáról. Megtudjuk, hogy a gyárban hat fős tűzren- dészeti bizottság tevékenyedik. Tagjai között egyaránt megta- lálható a főmérnök, az osztály- vezető, de nem hiányoznak a technikusok sem. Negyedévi szemléiket rendszeresen meg- tartják. Emellett ha nem is tel- jes létszámmal, de — mindig

részt vesznek az I. fokú tűz- rendészeti hatóság szemléin, sőt, ha szükségesnek látják — mint azt április 4-e előtt tették — rendkívüli szemléit is tartanak.

— Szemléinket mindenkor az előző — tűzrendészeti bizottsági vagy éppen tűzrendészeti ható-



Igyekszünk megtenni, amit lehet — szerénykedik Horvai elvtársnő

sági — szemlék megállapításai- nak figyelembevételével végez- zük, szem előtt tartva a min- denkor érvényben levő tűzren- dészeti határozat követelmé- nyeit is... — mondja a továb- biakban Horvai elvtársnő. — Ilyenformán többnyire sikerül mindent alaposan megnéznünk, s csak elvételre fordul elő, hogy valamit elkerüli a figyelmün- ket...
 Megtudjuk azt is — s ezt az elfekvő jegyzőkönyvek is bizo- nyítják — hogy szemléiket minden esetben megbeszélés (tűzrendészeti bizottsági ülés kö- veti, amelyen megtárgyalják és jegyzőkönyvileg rögzítik a ta- pasztalt hiányosságokat, nem



Csomor elvtárs, a Szentendrei Papírgyár igazgatója

feledkezve meg — s ez nagyon fontos! — a rendellenességek megszüntetéséért felelős szemé- lyek kijelöléséről sem.
 Szóba kerül a beruházás s a tűzrendészeti bizottság, az igaz- gató és az I. fokú hatóság közö- ti kapcsolata is. Erről röviden csak ennyit: Beruházási vona- lon nincsen komolyabb problé- májuk. (Eláruljuk, hogy Hor- vai elvtársnő maga is beru- házási vonalon dolgozik!) De et- től függetlenül a kapcsolatot il-

letően sem lehet különösebb kifogásolnivaló. Az igazgatót rendszeresen tájékoztatják a tűzvédelem helyzetéről, s ugyanakkor nem fordulhat elő olyan változás — például a gyártástechnológiai folyamat- ban stb. —, hogy azt azonnal ne jelezzék a XIV. kerületi al- osztálynak, és egyben véle- ményt és javaslatot is kérnek.

Jóllehet, csak az elismerés hangján nyilatkozhatunk a Di- vat Cipőgyár tűzrendészeti bi- zottságának munkájáról, mégis megjegyezzük, hogy valamivel többet tehetnének a gyári ön- kéntes tüztöltés szervezését és fejlesztését illetően. Van ugyan 14 fős önkéntes tüztöltésük, amely jól-rosszul tevékenykedik is, azonban többet várunk tőlük!... Ez elsősorban az ön- kénteseken, de nem utolsósor- ban a tűzrendészeti bizottságon is múlik!

Szentendrei Papírgyár

A Szentendrei Papírgyár tűz- rendészeti bizottsága járási, sőt, megyei viszonylatban is az el- sők között áll. Tagjai többnyire vezető beosztásban dolgozó mű- szakai képzettségű szakemberek, akik többé-kevésbé a tűzrendé- szeti kérdésekben is jártasak s amellel a jószándék, sőt, a fe- lelősségérzet is megvan bennük a tűzrendészet ügye iránt. Ok már ott tartanak — s ebben nagy szerepet játszik Csomor elvtárs, a gyár igazgatója —, hogy például a gyárra vonatko- zó tűzrendészeti határozatot gyárreszlegenként felbontják, s megfelelő utasításokkal ellátva, az igazgató aláírásával adják ki a részlegvezetőknek. Azi is tervbe vették — s ezt Hege- dűs elvtársról, a gyár főmérnö- kéről tudtuk meg —, hogy a jö- vőben rendszeresen tájékoztat- ják az üzemi tanácsot a tűz- rendészeti bizottság munkájáról, s legalább évente egyszer üzemi tanácsi értekezleten is megtár- gyalják a tűzrendészet helyze- tét. Ez kétszázévtől öröndetes kezdeményezés, s minden bi- zonyossal előbbre viszi a tűzren- dészeti ügyét.

Nem lenne azonban teljes a kép, ha nem említenénk meg egy-két fogyatékoságot is: Még nemrégiben is előfordult, hogy könnyelműen elmentek egy-két tűzrendészeti szabálytalanság mellett (például a megengedett- nél több üzemanyagot tároltak), sőt, az is megtörtént, hogy bi- zonyos, üzemi vonalon eszkö- zölt változtatásokat csak késve vagy egyáltalán nem jelentették be az I. fokú tűzrendészeti ha- tóságnak. Szeretnénk, ha a jö- vőben nem fordulna elő ilyesmi. Ugyanakkor reméljük, hogy Mi- hály elvtárs, a gyár új, alig egy hónapos tűzrendészeti előadója elődjénél sokkal következetese- bb lesz ezekben a kérdések- ben.

Még hosszú hetek, sőt hónapok választanak el bennünket a gabonaréstől, az aratástól és a csépléstől. Ennek ellenére már most meg kell vizsgálnunk: jól felkészültünk-e és még mit kell elvégeznünk a nyári mezőgazdasági termények lehető legkisebb tűzkárral történő betakarítása érdekében. Talán mondanunk sem kell, hogy a terményeket nem elég csak megtermelni, hanem biztosítani kell, hogy a fogyasztóhoz eljusson. Ez az út azonban hosszú és közben sokszor van kitéve tűzvészélynek. Ezeket a veszélyeket nekünk, tűzoltóknak közvetlenül vagy mások kioktatásával, illetve figyelmeztetésével közvetve kell elhárítanunk. A dolgozó nép kenyerét minden körülmények között meg kell védenünk az ellenség kártevésétől vagy a nemtródom, hanyag munka következményeitől.

Tűzvédelmi szempontból az érési idő, továbbá az aratás és a cséplés a gabona legveszélyesebb időszakai. Szalmája ugyanis a nyári nagy melegben könnyen lángrolóban, tehát az egész évi munka eredményét veszélyezteti. Éppen ezért ekkor kell legjobban őrködnünk.

Miről is van szó? Arról, hogy éber szolgálatunk, szakszerű tűzrendészeti és propagandamunkánk eredményeképpen minél jobban biztosítsuk a bekövetkező tűzesetek megelőzését, s a keletkező tűzek időbeni és gyors eloltását, annál jobban és eredményesebben járulunk hozzá a dolgozó népünk életszínvonalának emeléséhez. Ez a feladat évről évre visszatérő, hatalmas energiát igénylő munkát jelent az állami és a községi önkéntes tűzoltótestületek minden tagjának.

A jó szervezés az eredmény egyik alapfeltétele

A munka eredményességének egyik alapvető feltétele a helyes szervezés. Ha munkánkat jól szervezzük meg, az eredmény sem marad el. A gyakorlati munka során bebizonyosodott, hogy a mezőgazdasági termények tüztől való megóvása nem kampányfeladat. A biztosítását célzó előkészületi, szervezési és végrehajtási munka ideje ugyanis nemcsak a nyári tűzvészélyesebb időszakokra esik, hanem egész éven át tartó, szíves, következetes és állandó munkát követel. Ugyanakkor megállapíthatjuk, hogy vidéki viszonylatban a lakóházi általános tűzrendészettel is szoros összfűg, mert annak jó végrehajtása nagy mértékben kihat a mezőgazdasági termények tűzrendészetre is. Ezt egyébként a tűzjárstatisztika egész évi alakulása is bizonyítja. Ha az elmúlt két év statisztikáját vesszük alapul, megállapítható, hogy például 1956-ban az egész évben keletkezett mezőgazdasági jellegű tüzesetek számát összehasonlítva a június, július és augusztus hónapokban keletkezettek számával, — tehát azzal az időponttal, amikor a gabonára a tűz a legveszélyesebb — kiderül, hogy az egész évnek 26,5%, 1957-ben pedig 25,9% keletkezett a gabona betakarításának idején. Tehát majdnem azonos az egész évi összes mezőgazdasági tüzesetek negyedével átlagával. Ha viszont a kár értékét vizsgáljuk, látjuk, hogy az említett három hónap alatt 1956-ban 30,4%, 1957-ben pedig 23,4% esik az egész évi kár értékéből, tehát szintén közel hasonló átlagszámot kapunk.

Nézünk ezután a tűzoltó szervek rendszeres munkájának eredményeit. A statisztikai adatok szerint az egész évi mezőgazdasági jellegű tüzesetek száma 1956-ról 1957. évre 5,3%-al és ismertetett három hónapban pedig 7,4%-kal csökkent. Ugyan-

csak csökkent, mégpedig 14,6%-kal az egész évi mezőgazdasági tüzesetek kárértéke is. Igen szembetűnő a június, július és augusztus hónapok kárértéke, mert 1956-hoz viszonyítva, 1957-ben 34,5%-kal volt kevesebb.

Ezek a számok tehát komoly eredményről tanúskodnak, ugyanakkor azonban egyben arra köteleznek, hogy 1958-ban az osztály- és alosztályparancsnokságaink, valamint járási kirendeltségeink még jobban megszervezzék munkájukat, mint az előző években. Hogy az említett eredményeket ez évben is tovább vihessük, az egész évi munkából feltétlenül ki kell emelkednie a nyári mezőgazdasági termények tűzvédelmének, s ha az előző évek tapasztalatait jól felhasználják és időben felkészülnek, akkor az eredmény bizonyára nem is marad el.

A megyei sajátosságoknak megfelelően

A felkészülés sok olyan feladat végrehajtását követeli meg, melyekben a tavaszi hónapokban kell intézkedniük tűzrendészeti szerveinknek. A BM Országos Tűzrendészeti Parancsnokság eddig minden évben intézkedési tervet dolgozott ki és ezt megküldte a megyei tűzrendészeti osztálypa-

rancsnokságoknak. Ezek az intézkedési tervek meghatározták azokat a főbb teendőket, melyeket feltétlenül el kellett végezni. Az osztályparancsnokságok a terv alapján végezték és ütemezték be munkájukat. Ez annyiban mindenesetre helyes volt, hogy irányította a feladatok időbeni elvégzését és egyben felhívta szerveink figyelmét, ha valamilyen intézkedést nem talán elmulasztottak. Több szempontból viszont nem volt kielégítő az eredmény, mert hiszen az ország területi adottságait figyelembe véve, a tervet csak egyöntetűen, tehát sablonosan lehetett elkészíteni, amely így nem vehette figyelembe a megyék között mutatkozó helyi sajátosságokat. PL az alföldi megyékben — Bács-Kiskun, Szolnok, Csongrád — a gabona beérése 10—15 nappal, sőt az időjárástól függően sok esetben még előbb következik be, mint más megyékben, pl. Dunántúlon. Ezekben a megyékben tehát az aratás is előbb kezdődik, de ugyancsak előbb kerül sor a behordásra és a cséplésre is. Tapasztalatból tudjuk, hogy például Bács-Kiskun megyében, mely az ország egyik legnagyobb gabonatermő megyéje, augusztus 20-ra, az Alkotmány ünnepére a cséplést általában befejezték, ezzel szemben Vas megyében több évben is előfordult, hogy még szeptember 15-e után is csépeltek. Így tehát a tervben megadott határidők eltértek a gyakorlattól.

Ezeknek a szempontoknak a figyelembevételével a BM Országos Tűzrendészeti Parancsnokság 1958. évben nem ad ki mezőgazdasági intézkedési tervet az osztályparancsnokságoknak. Az osztályparancsnokságok az idén a mezőgazdasági tűzvédelemmel kapcsolatos BM OTP utasítás alapján maguk készítik el a tervet, s így a gyakorlati munkájuk során tapasztalatokat helyesen alkalmazhatják és a megye sajátosságainak megfelelően állapíthatják meg a határidőket is.

Igényeljük a megyei és járási segítségét!

Vizsgáljunk meg ezek után az előző feladatokból néhány súlyponti kérdéseket, melyek feltétlenül figyelmet és intézkedést igényelnek. Rendkívül fontos mindegyik a megyei és járási szervek számára. Éppen ezért a pártbizottságokat tájékoztassuk a megye vagy járás tüzrenés helyzetéről, hogy a tájékoztatás jól megismerhessék a felmerülő problémákat és azok ismeretében könnyebben hassanak segítségért. Ugyanilyen módon a tanácsokból az előző évek gyakorlati tapasztalatai alapján az illetékes tanácsülésen számoljunk be a megye tüzrenés helyzetéről. Igyekezzünk felváltva lehetőleg határozatlalag elfogadtatni a problémákat, melyek a megyei és járási munkát, melyek a megyei és járási munkát. Ilyen problémák: a gazdaság, egyes községek vagy falvak gazdaságok megközelítése, a községek biztosítása, egyes községek tüzoltó testületek hiányos munkája. Ne feledkezzünk el arról, hogy a tanácsok, de általában a tanácsok

Idejében készülünk fel

köre mindjobban bővül, ezért egy területen tudnak segítséget nyújtani, de az azonban, hogy a felvetett problémák mindig helytállóak legyenek és jól irányítottak, mert csak így lehet az eredményt elérni.

Színvonalas értékelő és eligazító értekezleteket!

Komoly jelentőségük van a szektorok vezetői és tűzrendészeti szervei részére megváltást tartott, a gazdasági értékelő és eligazító értekezleteknek is. Lényeges, hogy ezeken az értekezleteken ne csak a tűzrendészeti feladatokról beszéljünk, hanem az állami gazdaságok, gépállomások igazgatói és a tüzrenés vezetői elnökei is, hogy értesítsék a területükön levő hibákról. Ahhoz persze, hogy részvennyel bírunk, nem elég, ha egyszerűen szóló meghívót küldünk, hanem a részvevők számára kell felkeltetni az érdeket. Ugyanakkor az is fontos, hogy az értekezleteket színvonalasan rendezzük. Az elkészített anyag ne legyen túl hosszú, a felvetett problémákra a tájékoztatás helyett jó és rossz példák és ugyanakkor szabja meg a tervet is. Az előadást helyi példák és példák minél érthetőbbé. Emellett a felvetett problémákra a tájékoztatás mellett vagy az állami tüzoltóság részéről (vagy a gazdasági bizottságok részéről) is szívesen fogadjuk a részvevők ne egy unalmas előadást, hanem emlékével távozzanak, hanem maradandó is kapjanak. Ez azért fontos, mert hiszen a mezőgazdasági szektorok a mezőgazdasági termények egész tömegét termelik és tárolják, a keletkezett tüzesetek kárértéke is magasra szokik.

A szikrafogók munkájáról a műszaki brigádok munkájáról

minden évben visszatérő probléma a
afogók kérdése. Mivel ennek rövid
beüti rendezése komoly költségkiha-
jelentene népgazdaságunknak, ezért
ban is a legjobban bevált és a tűz-
észeti hatóságok által jóváhagyott
afogót lehet használni, viszont újat
az MSZ 19116 sz. szikrafogószabvány
nt lehet készíteni. A szikrafogók élet-
mát ismerve, a tűzrendészeti szerveink
kérdést jól kézben tartják és a gép-
ások megyei igazgatóságainál is szor-
azzák, úgyhogy 3 év múlva már csak
bványoknak megfelelő szikrafogók lesz-
forgalomban.

ztályparancsnokságainknak súlyponti
ésként kell kezelniük a községek és a
alista szektorok tűzoltófelszereléseinek
vizsgálatát és a jól bevált műszaki
dok által történt kijavítását. Ezzel
llami tűzoltóság komoly anyagi segít-
nyújt az érdekelt tűzoltóságoknak.
nakkor jól tudjuk, hogy a műszaki
relés, tehát a szerűllomány milyen-
ől függ a terület mentő tűzrendé-
s.

gy gondot kell fordítanunk a dolgozók

kalászos termények tűzvédelméről. Az
idén is hosszú, gondos előkészület előzi meg
az aratás, a behordás és cséplés tűzvédel-
mére való felkészülést. A téli hónapokban
szervezett szakmai továbbképzésnek s a
parancsnoki tanfolyamoknak is az volt az
egyik legfőbb feladatuk, hogy az önkéntes
tűzoltótöbbségek tagjai elméletileg is el-
sajátítsák azokat a hasznos tudnivalókat,
amelyek ismerete nélkül a nyári hónapok-
ban nem végezhetnek szakszerű, a célnak
igazán megfelelő munkát.

Az év első negyedében valamennyi ön-
kéntes tűzoltótöbbségben vezetőségválasztó
közgyűlésen tárgyalták meg a legfontosabb
feladatokat, és olyan vezetőségi tagokat
választottak, akiktől el is várják, hogy a
legmesszebbmenő segítséget adják a tűz-
oltótöbbségek előtt álló feladatok megol-
dásához. Szervezetileg tehát megtörténtek
a szükséges előkészületek, de hogy milyen
sikerrel, azt majd a gyakorlati feladatok
végrehajtásának eredményessége dönti el.
Az igazi erőpróba csak ezután következik!
S ahol tűzkármentesen oldják majd meg
a kalászos termények betakarítását, és

felelősi munka megszervezését és aktivi-
tását kell szorgalmazni, mert hiszen attól
nagy mértékben függ a megelőző tűzvé-
delmi munka sikere.

Jól szervezett területfelelősi hálózatot!

A vezetőségválasztó közgyűlések során a
legtöbb községben újjászervezték, kisé-
lesítették a területfelelősi szolgálatot, s
most a gyakorlati munka során kell majd
felhasználni a területfelelősök segítségét.
A behordási engedélyek nagy része ez év-
ben lejárt, ezért meg kell újítani azokat.
A szérűk, a belső porták felülvizsgálata
tehát tömegesen jelentkezik majd, s ezen
a téren a jól megszervezett és képzett te-
rületfelelősök munkája igen nagy segítséget
jelent a helyi tanácsoknak s a tűzoltópa-
rancsnokoknak. De semmivel sem kisebb
a területfelelősi munka jelentősége az ara-
tás és cséplés időszakában sem, hiszen
enélkül szinte elképzelhetetlen, hogy a ha-
tár az aratás, a szérűk, és belsőségek pedig
a behordás és cséplés idején felügyelet
alatt legyenek, és a dolgozók a tűzrendé-
szeti előírások betartásával éberan örköd-
jenek terményeink tűzvédelmén.

Célszerű lenne, ha a figyelő és készült-
ségi szolgálatra beosztottak kioktatását
úgy szerveznék meg önkéntes tűzoltótes-
többségeink vezetőségei, hogy minden nap
megfelelő szaktudással rendelkező tűzoltó
elvtárs végezné azt. Az önkéntes parancs-
nokok tekintsek továbbá fontos feladatuk-
nak, hogy a községek lakóit több esetben
is figyelmeztessék, oktassák ki a legszük-
ségesebb tűzrendészeti tudnivalókra. Ön-
kéntes tűzoltótöbbségeink vezetőségei ér-
jék el a községekben, hogy valamennyi
cséplőbrigádba kerüljön önkéntes tűzoltó,
mert így rajtuk keresztül állandóan biz-
tosítani tudják a cséplőmunkások kiokta-
tását. Mindezek a feladatok a tüzesetek
megelőzése érdekében feltétlenül szüksé-
gesek — és csak a legfontosabbak a sok
közül.

Bizunk az elvtársak áldozatkészségében

A legielkültsmeretesebben fel kell készü-
lni arra, hogy tűz esetén szakszerűen és
gyorsan tudjon beavatkozni valamennyi
községi önkéntes tűzoltóság. Gondoskodni
kell arról, hogy megfelelő üzemanyag ren-
delkezésre álljon, s a kézi és motorikus
szerek kijavítását, százszázalékos üzem-
képességet egyaránt biztosítsák. A helyi
körülményeknek megfelelően önkéntes
parancsnokaink újítsák fel a kölcsonös
segélynyújtás tervét, s biztosítsák a tűz-
oltók riasztását, s a segélykérés minél
gyorsabb lehetőségeit.

Bizunk abban, hogy az önkéntes tűz-
oltótöbbségek tagjai vállalják a kalászos
termények tűzvédelmével kapcsolatos
feladatokat és nehéz, verejtékes napi mun-
kájuk mellett mint önkéntes tűzoltók is
helytállnak a nyári hónapokban. Biztosra
vesszük, hogy mint már annyi évben —
az idén is az elsők között lesznek a tűz-
kármentes betakarításért indított harcban.
Ha az önkéntes és az állami tűzoltóságok
tagjai közös erővel, jó összefogással, egy-
mást segítve végzik munkájukat, fárado-
zásuk minden bizonnyal sikerrel jár.

MEZŐGAZDASÁGI TERMÉNYEK Tűzvédelmére!

atására és a céltudatos, rendszeres
agandamunkára is. Elmondhatjuk,
mindkettő a mezőgazdasági megelőző
delem döntő eszköze. A tűzrendészeti
agandát folyamatosan egész évben —
ártól decemberig — végezzünk kell s
nakkor konkrét feladatokkal kell ellát-
: az aleggységeket is. A munkát az ara-
s cséplés idején még inkább fokoz-
kell. El kell érniük, hogy a cséplő-
cmlé ne legyen olyan dolgozó, akit
oktattunk ki arra, mit kell tennie
setén.

gyakorlati munkán legyen a hangsúly!

nkánk során azon legyünk, hogy ne
adminisztratív eszközökkel dolgoz-
és ne túlozzuk el a szervezést. A
rlati munka a fontos! Igen lényeges,
a kiadott utasítások valóban végre-
st nyerjenek. A végrehajtást éppen
rendszeresen ellenőrizni kell az osz-
és alosztályparancsnokságok részéről
ánt. Ebben nagy segítséget nyújtanak
az állami tűzoltó elvtársak, akik pat-
ási munkát végeznek. A patronálást
elvtársak több megyében jól kézben
k a megelőző tűzrendészetet azzal,
a behordási helyeket nemcsak a kö-
érüknél, hanem az egyéni gazdálkodók
égein is megvizsgálják. Ugyanakkor
plés idején — mivel egy-egy község-
ánylag kevés számú gép dolgozik —
meggézik a soronkövetkező cséplési
ket és a helyszínen megbeszélik a
éges tudnivalókat. A patronálásba be-
elvtársak részére feltétlenül tartatunk
ítást és a területi munka alkalmával
taltalkáról számoltassuk be őket.

Önkéntes tűzoltóinkra is nagy feladat háru!

Önkéntes tűzoltótöbbségek tagjai év-
re beszületésen kivesszük részüket a

cséplését, ott valóban nem volt hiábavaló
a fáradozás, s az alapos, körültekintő elő-
készületekre fordított idő.

Önkéntes tűzoltótöbbségeink felkészülé-
sének méltatása hiányos lenne, ha nem
emlékeznénk meg arról az áldozatkész
munkáról, melyet szinte minden községben
tapasztaltunk az ezévi járási versenyekre
történő felkészülések során. Valamennyi
megyében jelentősen több a benevezett
csapatok száma, mint az elmúlt években.
Önkéntes tűzoltó elvtársaink szélesebb
körben értik meg a versenyek fontosságát.
Belátják, hogy az elméleti és gyakorlati
versenyszerű foglalkozások a legjobb for-
mái a szakmai felkészültség fokozásának
és ugyanakkor egyben komoly felkészülést
is jelentenek a tényleges feladatok, a kalá-
szos mezőgazdasági termények tűzvédelme
érdekében is.

Mint az elmúlt években, most is joggal
számítunk az önkéntes tűzoltótöbbségek
tagjainak és vezetőségeinek tevékeny rész-
vételére a mezőgazdasági munkák tűzvé-
delmében. Az eddigi felkészülések azt mu-
tatják, hogy az önkéntes tűzoltó elvtársak
ez évben is részt kívánnak venni ebben
a nehéz, felelősségteljes, de szép munká-
ban. Igen fontosnak tartjuk, hogy minden
testület vezetősége és tagjai kivétel nélkül
bekapcsolódjanak ebbe a munkába. Az
újjáavasztott vezetőségek tagjainak ez
lesz az első erőpróbájuk, melynek során
bebizonyíthatják segíteni akarásukat, s
azt, hogy valóban méltók a bizalomra.
Eppen ezért valamennyi testületben veze-
tőségi ülésen tárgyalják meg a mezőgazda-
sági termények tűzvédelmével kapcsolatos
munkákat és személyre szólóan is határoz-
zák meg egy-egy vezetőségi tag ezzel kap-
csolatos feladatait. Különösen a terület-

AZ ÜVEGEK SZEREPE A TŰZKELETKEZÉSNE

A „sugárzó hő” mint tűzkeletkezési ok

A tűzkeletkezési okok hivatalos csoportosításában külön pontot foglal el a „sugárzó hő”. Ide sorolhatjuk azokat az eseteket, amikor a hőforrás mellett olyan távolságban vannak az éghető anyagok, hogy a sugárzó meleg a gyulladási, illetőleg az öngyulladás pontjáig hevíti az ott tartott, könnyen gyúló anyagokat. Kémények forró fala, vaskályhák, elektromos izzólámpák közelében a papír, a szalma, a háncs vagy a rongyfélék az átsugárzó melegtől meggyulladnak. A hőszugárzás nemcsak azzal okoz tüzet, hogy olyan nagy melegmennyiséget áraszt a közelben levő különböző anyagokra, amelyek ezeket gyulladási pontjukra melegíti, hanem azzal is, hogy például az öngyulladásra hajlamos anyagoknál a sugárzó meleggél elindítja a folyamatot, amely azután esetleg minden további meleg hozzáadása nélkül is a gyulladási pontjáig juttatja az anyagot. Ebben az esetben nem a sugárzó meleg, hanem az öngyulladás a tűzkeletkezési ok, mert ez a jelenség csak azoknál az anyagoknál állapítható meg, amelyek öngyulladásra hajlamosak (például olajos rongy, nyirkos takarmány, stb.).

Az üveg szerepe

Az ismertetett helyzetek mellett a „sugárzó hő” tűzkeletkezési csoportjához tartozik a „fény és hősugár összpontosítása” által okozott tüzeset is, amely az üveglencsén keresztül egy pontra összegyűlt napsugár hatására keletkezhet. Az erre vonatkozó beltéri és számos külföldi tűzoltószakirodalom azt állapítja meg, hogy ilyen tűzkeletkezéssel számolhatunk, ha az optikai lencse gyújtópontjában éghető anyagok vannak. De ugyanakkor tévesen azt is megírják, hogy megtörténhet ez akkor is, ha a hibás üvegben légbuborék van és ilyen üveg mögé helyeznek gyúlékony anyagokat, vagy például „a kirakatüvegeken levő légbuborékoknak is lehet hasonló hatásuk”. Jack W. német szakíró „Üvegcserepek optikai viselkedése” (Über das optische Verhalten von Glasziegel) című folyóiratközleményében a következőket írja: „Egy irodátűz olyan esetében, amikor a rendőrségi vizsgálatnak sikerült megállapítania, hogy a tüzet egy takarítónő okozta, aki gondatlanul eljárva, a nem egészen eloltott cigarettamaradványokat a papírkosárba dobta...”, ugyanakkor „... a bírósági tárgyalás során a védelem teljes komolysággal állította, hogy a tüzet kétségkívül egy, a leégett szoba ablakablaklájában levő hiba okozta”. Ilyen tévedés a hatósági eljárás során csak azért fordulhat elő, mert a szakértői vélemény nem kellő alaposággal és szakszerűséggel fejti ki adott esetben, hogy a tüzeset helyén szereplő üvegféle alkalmas volt-e a tűz előidézésére. A magyar tűzkárstatisztikai adatgyűjteményből ehhez hasonló példával nem szolgálhatunk ugyan, de feltételezhető, hogy sok hiba fordulhatott elő — teljesen jóhiszeműen — csak azért, mert a tűzrendészeti szakértő abban a tudatban élt, hogy például minden hibás ablaküveg gyújtólencse módjára előidézheti a tüzet. Ez pedig csak azért történhetett meg, mert tűzoltókönyveinkben és a tudománytalan megállapítás több helyen is szerepel, ezért oktatásainkkal ugyanezt tudatosítjuk. Ilyen hibás ismereteknek azután olyan következményei vannak a tűzrendészeti igazgatásban, amelyek egyrészt indokolatlanul súlyos költséggel járó előírásokhoz vezetnek, másrészt büntetőjogi kihatásai is lehetnek csak azért, mert a szakértői vélemény azt állapította meg, hogy a tüzet a hibás, légbuborékos ablaküveg okozta, amely

a napsugárral szemben gyújtólencsének minősül. Példá téves ismeretek miatt egy raktár üvegezését indokolatlanul megszüntetjük, ami a vállalatnál feleslegesen kiadást vagy például megállapítjuk a felelősséget egy üzemvezető hére, aki a gyúlékony anyagot egy olyan üveg mögé helyezte, amelyben légbuborék volt és emiatt az üzemvezető bálysértési eljárás alapján megbüntetik, vagy a bíróság ítéli. Ugyane miatt nem kutatjuk a tűz valódi okát, hiszen jóhiszeműen abban a tudatban élünk, hogy kötelességünknek eleget tettünk. A további kivizsgálás így elmarad, tehát az üzemeltetést veszélyeztető tényleges okot nem szabtuk meg.

Előfordulhat, hogy a tűzrendészeti szakértő nem jár el helyesen egyes üzemhelyiségekben az átlátszó ablakozás vizsgálatakor, azonban nem azért történik, mert az ablaküvegen levő légbuborék elhibásodás gyújtó hatással van, hanem azért, mert a helyiség normális (szobahőmérséklet) hőmérsékleten felülről melegedése például az ott tartott tűzveszélyes folyadékoldozottabb párolgását idézi elő. Előírás lehet olyan helyiségben, ahol a szobahőmérsékletnél alig magasabb hőmérséklet okoz bomlást a helyiségben felhasznált anyagokban, éppen emiatt esetleg egy öngyulladásos folyamat indulhat. Ezeket azonban az üzem műszaki vezetői meghallgatásával alapján esetenként kell kiértékelnünk és semmi esetre sem lehet az üvegezésben korlátozásokat megszabnunk annak téves felfogásnak az alapján, hogy az üvegekben előforduló esetleges elhibásodások gyújtólencse módjára tüzet okozhatnak.

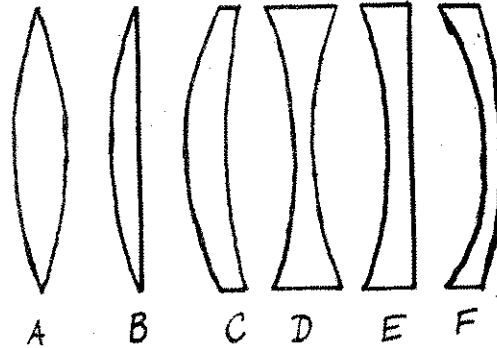

1. sz. ábra: A = kétszer domború (bikonvex), B = sík-domború (plankonvex), C = domború-homorú (konvex-konkáv), D = kétszer homorú (bikonkáv), E = sík-homorú (plankonkáv), F = homorú-domború (konkáv-konvex)

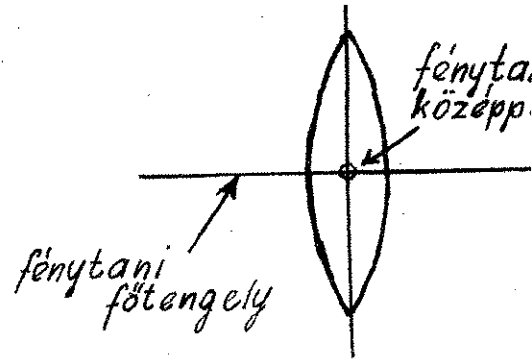

nak. Ezzel a súlyos tévedéssel — az elmondottakon túl — a légítási korlátozásokat okozunk, amelyek sok esetben üzemeltetési, de nem utolsósorban a dolgozók szociális érdeke sértethetik.

Az eddig ismertetett tények indokolják, hogy feltétlenül meg kell ismerkednünk a fénytani lencsék fogalmával, hatásaival és azokkal a következményekkel, amelyekkel a tűzrendészeti intézkedéseinknél találkozhatunk.

Fénytani lencsék

Fénytani lencsének nevezzük az olyan üvegtestet, amelyet általában két gömbfelület határol. Van azonban olyan lencse is, amelynek egyik felülete sík.

A lencsét két fő csoportra osztjuk. Vannak:

1. domború, és 2. homorú lencsék.

A két fő csoporton belül megkülönböztetünk:

1. Domború:

- a) kétszer domború (bikonvex);
- b) sík-domború (plankonvex);
- c) domború-homorú (konvex-konkáv).

2. Homorú:

- a) kétszer homorú (bikonkáv);
- b) sík-homorú (plankonkáv);
- c) homorú-domború (konkáv-konvex).

Az ismertetett formákat az 3. sz. ábrán mutatjuk be.

Az alapfogalmakat azért megismernünk, mert csak a tüzek birtokában láthatjuk és megismerjük meg teljesen világos, hogy melyek azok az üvegtüzek, amelyek mint gyújtócsésék tüzet okozhatnak.

Az ábrásozaton azt látjuk, hogy a domború lencse közepe mindenkor vastagabb, mint a szélé. Csak ilyen alakú üvegtüzeket nevezünk cséséknek.

Fontos még azt is tudnunk, hogy a lencsét határoló síkfelület középpontjában áthaladó egyenes vonalat a lencse fénypontjának, a fénypontot pedig a lencse fénypontjának nevezzük. (3. sz. ábra)

Ezek a fogalom meghatározások azért szükségesek a munkánkra, mert a lencséken áthaladó fénysugár a lencse felületén megtörik, és ez az a törés, amely olyan hősszpontossággal járhat, hogy egy adott pontban elhelyezett éghető anyagok ettől meggyulladnak. A tűzkeletkezés döntő tényezője tehát a fénypont.

A különböző alakú lencsék hatása

A fénypont közvetlen hozzátartozója az a fizikai törvény, amely szerint a domború lencsék gyűjtő, a homorú lencsék pedig szóró hatást váltanak ki a lencsére vetődő sugarakkal szemben. Ez a megállapítás azt jelenti, hogy ha a lencse fénypontjával párhuzamosan sugárnyalábot engedünk, akkor a domború lencse a sugarakat egy pontban és mindig az úgynevezett gyűjtőpontban összegyűjti, a homorú lencsénél pedig a sugarak szétszóródnak úgy, mintha a sugár a lencse előtt a fénypontban valamely pontjáról indult volna. (3. és 4. sz. ábra.)

Az eddig leírtak alapján világos előttünk az, hogy a fizikai törvényszerűség következtében kizárólag a domború lencsék gyűjtőhatást okoznak a fénysugarakat egy pontban, továbbá az, hogy a domború lencse közepe mindenkor vastagabb, mint a szélé. Ez a megállapítás félreérthetetlenül bizonyítja számunkra, hogy az az ablaküveg, amelyben az üveg törésmutatója után légbuboréknak nevezett elhibásodás maradt, nem alkalmas a fénysugarak összegyűjtésére, mert alakja nem hasonlít a gyűjtőlencse domború alakjával. A légbuborék helyén az elalaktalanodott rész közepe sohasem vastagabb, mint a szélé. Ha az 5. sz. ábrát megfigyeljük, láthatjuk, hogy a légbuborék helyén két olyan homorú lencse került egymással szembe, amelyeknek egyik felülete sík (platonkáv). Ezek pedig szétszórják, nem pedig összegyűjtik a sugarakat, tehát nem gyűjtanak. Az ilyen légbuborékos elhibásodás csak abban az esetben lenne alkalmas erre, ha a folyékony üvegben a légbuborék helyén két olyan homorú lencse került egymással szembe, amelyeknek egyik felülete sík (platonkáv). Ezek pedig szétszórják, nem pedig összegyűjtik a sugarakat, tehát nem gyűjtanak. Az ilyen légbuborékos elhibásodás csak abban az esetben lenne alkalmas erre, ha a folyékony üvegben a légbuborék helyén két olyan homorú lencse került egymással szembe, amelyeknek egyik felülete sík (platonkáv). Ezek pedig szétszórják, nem pedig összegyűjtik a sugarakat, tehát nem gyűjtanak.

Előfordulhat még az ablaküveg gyűjtőlencse formájú elhibásodása abban az esetben is, ha a hengeren egy mélyedés keletkezik és ilyen hengerrel szembe kerül a munkát. Ez is olyan elhibásodás, ami a gyártásnál ellenőrzés mellett nem következhet be. Az üveg

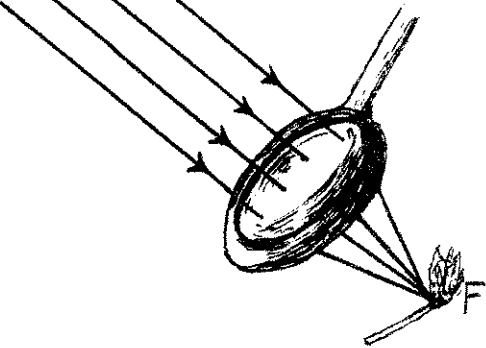

3. sz. ábra: A domború lencse a végtelen távolsághan levő fényforrás fényét a gyűjtőpontban gyűjti össze

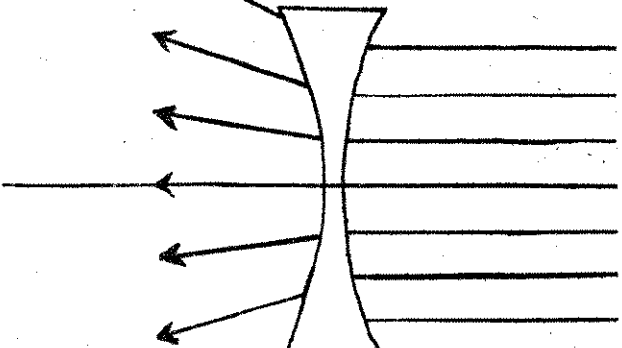

4. sz. ábra: A homorú lencse a végtelen távolsághan levő fényforrás fényét szétszórja

ugyanis ilyen dudorokkal nem kerülhet ki a forgalomba. Van azonban gyűjtőlencseszerű alak az üvegféléknél, de nem az ablaküvegeknél, hanem például a különböző kancsók, szódás-, boros-, vagy sörösüveg talpazatainál. Ha ilyenek például törötten, felső rész nélkül olyan helyre kerülnek, ahol a rávetődő sugarak az üvegen keresztül megtörve, egy pontban összegyűlnek, akkor gyújtóhatást váltanak ki. Ezekkel azonban ügyszólván csak érintőleg foglalkozik a tűzoltóirodalom és nem tulajdonít nekik olyan fontosságot, illetőleg szerepet, mint a légbuborékos, hibás ablaküvegnek. Ez is hozzájárul ahhoz, hogy hatósági eljárásainknál fokozottabb figyelmet szenteljünk és jobban hangsúlyozzuk a hibás ablaküveg ügyét, mint az egyéb üvegféléket, sőt, az alig figyelembe vett üvegcserépeket, amelyek pedig fokozottabban idézik elő a tüzet, mivel a véletlen folytán talpazatuknál vagy a nyakrészükénél gyűjtőlencse formájuk van. Figyelembe kell vennünk például az üvegből készült különböző dísz tárgyakat, mert ezek is lehetnek gyűjtőlencse alakúak.

A gyűjtőlencsével kapcsolatban a tűzrendészeti hatóság és a szakértők számára igen fontos tudnivaló a gyűjtőpont fogalma. A gyűjtőpont vagy más néven gyűjtőtávolság a kritikus pontja az egész elméletnek. Köztudomású ugyanis, hogy a gyűjtőlencse ebben a pontban fejti ki a legerősebben a hatását, tehát az ebben a pontban elhelyezett anyagok gyulladnak meg a fénysugár összpontosítása következtében. Eppen ezért ennek a megállapítására is sor kerülhet a tűzkeletkezési ok vizsgálatánál. Ilyenkor a tűzrendészeti hatóság vegyen igénybe szakértőt, mivel a gyűjtőtávolság olyan fizikai vizsgálatot és matematikai számítást igényel, amelyre a tűzrendészeti szakértő nem lehet felkészülve. A gyűjtőtávolság megállapításához a törésmutató és a görbületi sugarak ismerete szükséges. Ez a két fizikai fogalom a lencse anyaga és alakja szerint változik. A megállapítás módját tehát nem lehet általánosítani.

Tanulság a tűzrendészeti intézkedésekhez

A leírtak azt a célt szolgálják, hogy a tűzrendészeti szakértők a tűzkeletkezési ok vizsgálatánál — éppen az optikai lencsék által okozott fényösszpontosítás eseteiben — igen óvatosan járjanak el, s ne csak az elképzelésükre támaszkodjanak, mert éppen ennél a tűzkeletkezési oknál a felületességgel igen sokat árthatnak a tűzrendészeti igazgatásnak. Tegyük meg mindent annak a téves tudatnak a felszámolására, hogy a hibás üvegben levő légbuborék gyűjtőlencse hatást válthat ki.

5. sz. ábra: A párhuzamos fény a gyűjtőlencse alakú levegőzárvánnyal rendelkező üvegidompon áthaladva szétszóródik

6. sz. ábra: A párhuzamos fény a szórólencse alakú levegőzárvánnyal rendelkező üvegidompon áthaladva gyűjtőpontban egyesül

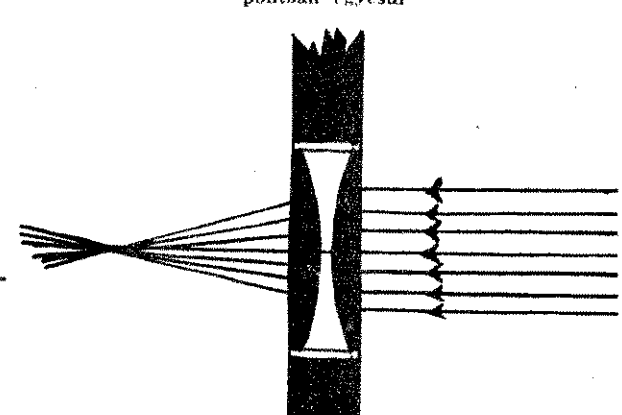
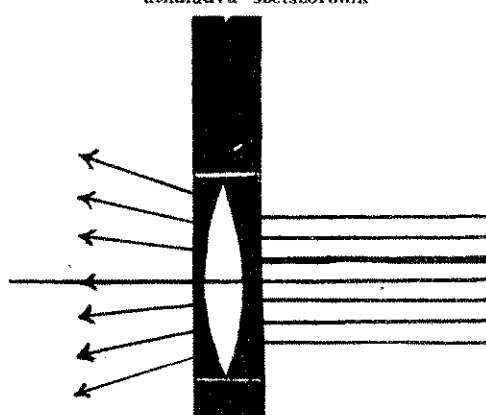



FELEJ ÜNI

Felejthetetlen volt reggeli órákban díszbe öltözött főváros „kitett magáért”, s ragyogásra gyülekező százezre

A budapesti dolgozó emberáradata hullámzó százazrek tettek hitet — felve — a proletárnemzet kormányunk mellett.

A tizennegyedik száze népc egyéségesen sorakozt elszántsággal tett hitet: ből az emberi baladás v

E feledhetetlen és nepet a világ minden b fel a proletáriátus összes





ETLEN YOLT

ájus elseje. Már a kora
szó váltotta fel az ünnepi
alkalomra az időjárás is
zón köszöntötte a felvonu-

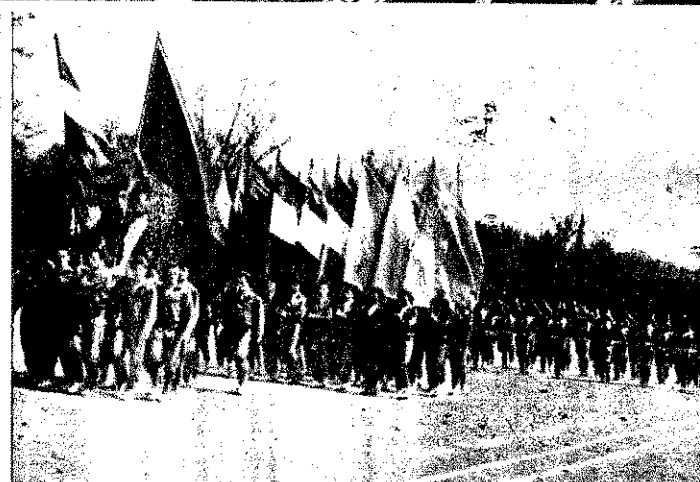

blőbe öltözött színpompás
s az ünnepi seregszemlén
y vezetőivel együtt men-
alkotó munka, pártunk és



udapest és az egész ország
mányunk mögött és harcos
li, hogy kicsavarják kezé-

ink együtt ült harcos ün-
s öt világrészen ragyogott
s csillag diadalmas fénye.



Tűzoltási gyakorlatok ÁSVÁNYOLAJ-TELEPEINKEN

A tűzveszélyes folyadékokat tároló telepek védetségének felmérésére a fontosabb létesítményeknél nagygyakorlatokat tartottunk. A gyakorlat során vizsgálat tárgyává tettük azt, hogy egy tartály vagy tartálycsoport égése esetén a tűzoltáshoz — „a haboltási terv szerint” — hogyan biztosították az oltóanyagot és a technikai felszerelést, továbbá, hogy az oltáshoz szükséges erő és eszköz 100 km-es körzetből mennyi idő alatt vonul fel; és nem utolsósorban azt, milyen az egységparancsnokok és beosztottak taktikai felkészültsége. A nagygyakorlatoknál azt tapasztaltuk, hogy a tűzveszélyes folyadékokat tároló telepek védetségére több szempontból nem kielégítő.

A haboltási terv hiánya

A telepek zöménél nincs elkészítve a haboltási terv, s ahol van, az sem megfelelő. Az illetékes egység parancsnoka a haboltási terv hiányában nem tudja, hogy egy tartály vagy tartálycsoport égése esetén az égő és szomszédos tartályok hűtéséhez hány és milyen méretű sugarak szükségesek, s a sugarak vizellátásához hány és milyen teljesítményű fecskendőre van szüksége.

Több helyen azt sem ismerik, hogy a tűzoltáshoz hány m³ habot kell előállítani, s azt hány és milyen teljesítményű habszelvényről, illetve milyen teljesítményű fecskendőről kapják meg. Bizonytalanok abban is, hogy a léghab előállításához hány liter habképző anyagra van szükség. A fenti okok következtében nem határozta meg a segítségülhívás mértékét, így azt sem, hogy a segítséget nyújtó egység milyen speciális felszerelést hozzon magával.

Ezek a tények azt mutatják, hogy egységparancsnokaink nagy része nem ismeri a haboltási terv szakszerű összeállításának kérdéseit. A haboltási alapelvek tanulmányozásának hiánya magától értetődően rányomta bélyegét a nagygyakorlatokra.

Ezért fordult elő pl. az egyik megyében, hogy egy tartály feltételezett égéséhez nem tudták összehozni a szükségnek megfelelő habszelvényeket, kihúzólétrákat, vagy pl. a közvetlen védelmet biztosító alosztályparancsnokságnak csak két 5 m³ teljesítményű habszelvénye van, egyáltalán nincs kihúzólétrája, habanyaga és 800-as kismotorfecskendője. De hasonló problémák jelentkeznek más helyeken is. Márpedig a haboltási tervben helyesen beállított oltóanyagok és technikai felszerelések meglétének hiánya adott esetben a kapkodáson túl a beavatkozás eredménytelenségéhez vezet.

Egy-egy tárolótelepen általában a legnagyobb méretű tartálynál tartottuk meg a gyakorlatot. Elsősorban ismertettük a tartálytűz oltásához szükséges oltóanyagot és technikai felszerelés mennyiségét. Volt idő arra, hogy a tűzoltásvezető átgondolja és előkészítse a kapott feladatot. Mindezek mellett mégis a hibák egész sora fordult elő, amelyek részben vagy egészben akadályozták az eredményes tűzoltást.

Az irányítás kérdései

Nem megnyugtató a helyzet az egységek riasztása és a habroham megkezdésének ideje szempontjából sem. Az előnyösebb helyzetben lévő Budapesten a habroham 80 perc múlva indulhatott meg, Komárom megyében az egységek riasztását 22 perc alatt tudták elvégezni, a habrohamot pedig a 167. percben indították meg. Veszprém megyében a szükséges erők riasztása 20 percet, a habroham megkezdése 99 percet vett igénybe. Hasonló volt a helyzet más helyeken is.

Egy-egy gyakorlathoz általában 6—9 gépjárműfecskendő, illetve raj kirendelésére volt szükség. (A fecskendők, rajok számát a tartálytűz oltásához készített haboltási terv szabta meg.) A gyakorlatoknál a tűzoltásvezető általában vezetési tőrztől alakított. Komárom megyében a tűzoltásvezető — a vezetési tőrzs mellett

— egy-egy harciszakasz-parancsnokot kijelölt a hűtő- és a habszugarak irányítására. Ez az intézkedés indokolt volt, mert a tartályok hűtésére itt 19 sugár a haboltásra pedig 9 sugárra volt szükség. Nem tapasztalhattuk ugyanazt Veszprém megyében, Budapesten és más megyékben sem, pedig másutt is has feladat elé voltak állítva az elvtársak. Egyes helyeken gyengítették a tűzoltásvezetés szerveztségét, Budapesten pl. háttérparancsnokot, amikor a fecsker felállítását, elvégezte — eredeti feladatnak folytatása helyett — a hűtő- és sugarak irányításával bízták meg.

A részben vagy teljesen megszervezett tőrzsök nem funkcionáltak a feladatok megoldásában. Bizonytalanságot s a feladat megoldásához való tartózkodást tapasztaltunk a magasabb parancsnokságoknál. Több ilyen a taktikai intézkedésekben is telenség mutatkozott. Előbb habszelvényeket, aztán hűtősugarat, amit éppen fordítva kellett volna végretartani. A habroham megindításakor a folytatásokat nem egyszerre működtették vagy előfordult, hogy nem megfelelő mennyiségű habot állítottak elő. Komárom megyében a habanyagot késve szállították a helyszínre, Veszprém megyében pedig a habképzőanyagot hordókát nem tartották a vizszívattyú mellé. A tűzoltásvezetője nem gondoskodott hírvivőjének történő összeköttetéséről, s a tömlőket őrszerűen.

Alapvető hibaként mutatkozott, a tiszt elvtársaink nincsenek tisztában a szállítási szabályaival. Megfelelő hűtősugarakat sem tudtak biztosítani.

A vízbiztosítás kérdései

A Komárom megyei gyakorlatnál 1000-es fecskendőről 260 m-en 2 alap tékről hat 12 mm-es lövőkéjú sugarat retek. Veszprém megyében több fecskendőt állítottak a vízhálózatra, mint annyit az elbirt táplálni, Budapesten a téshez szükséges 11 sugár helyett 18 sugarat szereltek. Zala megyében viszont csak a fordítottját csinálták. (Ez már nagyon súlyos hiba!)

Ugyancsak Zala megyében a gyakorlat helyén a vízhálózat nyomását 16 atm-re lehetett fokozni. Erre a vízhálózatra a fecskendőt állították és arról szereltek sugarat, ami a helyismeret hiányáról tanúskodik.

A Szabolcs megyei gyakorlatnál a tároló medencét nem tudták megközelíteni gépjárműfecskendővel, mert évvel ezelőtt fákkal beültették az oda vezető utat. Igaz, hogy ha meg is közelítik a szerelési helyet, akkor sem tudták a vizet felvenni, mert annak nyitócseresznye rossz állapotban volt. A medence oldalát kismotorfecskendővel megpróbálták közelíteni, ha nem veszik drótkerítéssel. Ez a helyzet nagyfokú kiismeretlenségről, teljes nemtörődőségről tanúskodik.

Mindezek a körülmények csak nagyban a „háttér” rendezettségét. A megkezdett habfelszerelésekkel nem tudták előállítani megfelelő minőségű vegyi habot, rendszerint nem volt meg a keverés szükséges atm. nyomás. A Veszprém

számu tartaly égése esetén szükséges oltóanyagok és technikai felszerelések

Hűtéshez		Hab m ³ -ben	Habképző anyag (liter)	Habszelvény		Fecskendő		Összes vízszükséglet percenként
égő tartály	szomszédos tartály			400/4-es db. sz.	800/8-as db. sz.	hűtéshez	haboltáshoz	
4 db. 18 mm-es lövőkéjú sugár	2 db. 16 mm-es lövőkéjú sugár	181 m ³ hab	1014 liter habanyag	7		1 db. 1500-as 1 db. 800-as	3 db. 2500-as 1 db. 1000-es	7536 l/perc

Tűz esetén vonul:

Helyi órs: egy 1500-as fecskendőről 4 hűtősugarat szerel
egy 800-as fecskendőről 2 hűtősugarat szerel
alosztály egy db 2500-as fecskendőről 2 db habszugarat szerel
alosztály stb.

gyakorlatnál a habszerelvényt tápfecsken-dők egy részénél távol volt a szerzési hely, másrészt a vízsugárszi-vy után a nyolcadik tömlő végébe sze-ék a habfolyatót, s emiatt nem volt más. Előfordult az is, hogy a 400-as ugárszivattyút E-tömlővel kötötték e a fecskendővel, növelve a súrlódási teséget; vagy pl. a merev tömlőt a képzőanyag hordójába tették anélkül, y a nyomótömlőben még megfelelő nyo-lett volna, így a habképzőanyag el-ása nem következett be. A Komárom yei gyakorlatnál a X-es vízsugárszi-tyút 800/8-as habfolyatóval kötötték

csinálják a műveleteket a valóságos be-avatkozásoknál is.

A szerelésknél feltűnően kirívó hibák fordultak elő. A Veszprém megyei gyakor-latnál pl. a létra felállítása után kapcsolták össze a tömlőt a habfolyatóval. Ez pe- dig a valóságban lehetetlen. A még nem működő habfolyatót nem lehet „bedön-teni”, mert a tűznél így elégne a szerel-vény. A beosztottak nem tudják, hogy jelenleg a vízsugárszivattyú után legfel- jebb 3 tömlő hosszúságban lehet a habfo- lyató, mert máskülönben a nyomáscsök- kenés miatt nincs kellő habképzés. A gy-akorlatok során a beosztottak nem hasz-

Mi a feladat?

1. Egy-egy tartályra és tartálycsoportra külön-külön is el kell készíteni a haboltási tervet, amelynél figyelembe kell venni:

a) a tűzoltáshoz a víz-, a hab- és a habképzőanyag-szükségletet;

b) a hűtő- és a habsugarak számát, s azok működtetéséhez szükséges fecskendők, kihúzóslétrák számát (1. sz. ábra);

c) a haboltási tervrajzon meg kell jelölni a fecskendők felállítási helyét és azt, hogy arról mit fognak szerelni (habsugár, hűtősugár) (2. sz. ábra);

d) a haboltási terv elkészítésénél a tartályokra épített stabil, félstabil haboltó- vagy hűtőberendezéseket figyelmen kívül kell hagyni (ez persze nem jelenti azt, hogy egy adott esetben a berendezést nem kell igénybevenni, a biztonság okáért azonban a beavatkozáshoz szükséges erőknél a helyszínen rendelkezésre kell állniuk);

e) a terv alapján intézkedni kell az oltóanyagok és a technikai felszerelések biztosítása érdekében.

2. A haboltási terv alapján gyakorlatokat kell szervezni. A gyakorlatokon igénybe kell venni azokat a szükséges oltóanyagokat és erőket, amelyek a valóságban is felhasználásra kerülőnek.

a) A gyakorlatokat úgy kell elvégezni, hogy az erők és eszközök kirendelése egy időben történjen;

b) A gyakorlatoknál is — a habroham előtt — előbb a hűtősugarakat kell beállítani, figyelemmel arra, hogy a fecskendők nem egyszerre érkeznek és így azokat szakaszosan kell beállítani. A hűtést és a habrohamot csak abban az esetben lehet egyszerre elrendelni, ha a habrohamhoz szükséges feltételek biztosítva vannak. A habroham megindítása csak akkor kezdődhet meg, ha a habszerelvények megvannak szerelve, a nyomás megfelelő s a habanyag rendelkezésre áll. A habrohamot az oltáshoz szükséges habfelszerelések egyidejű bevetésével kell végrehajtani. (A hűtősugarak mindaddig működjenek, amíg a folyadék a gyulladási hőmérséklet alá nem hűlt.)

c) A támadást — más tüzttől eltérően — nem a széllel szemben, hanem a szél mögött kell végrehajtani. Ezt az elvet a kihúzóslétrákra szerelt hablövelő felállításánál mindenkor követni kell.

3. A gyakorlatok során tapasztalt hibaforrásokat feltétlenül meg kell keresni, hogy azokat megszüntethessék. Olyan hibákat, amelyeket helyileg nem tudnak megváltoztatni, azonnal jelezzék a felsőbb parancsnokságnak.

A vezetési törzs tagjai ne elégedjenek meg a feladat formai elvégzésével. Nem elégséges, hogy a sugarakat megszerelték, ha nem lehet velük a hűtést vagy a haboltást eredményesen végezni. Mindenkor legyenek figyelemmel a fecskendők felállítására, a habszerelvények szerelésére, és üzemban tartására.

Amennyiben parancsnokaink megfogadják ezt a néhány útmutatást, s változtatnak hozzáállásukon, a jövőben bizonyára eredménnyel oldják meg ezt a nehéz, de szép feladatot is.

HABOLTÁSI TERVRAJZ:

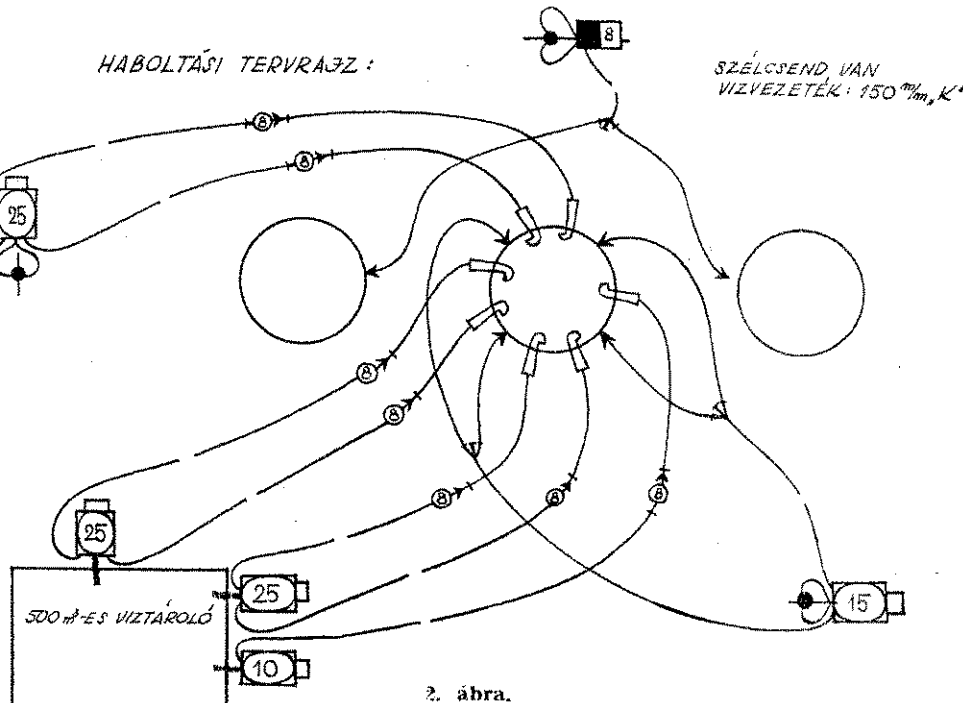

2. ábra.

e. s közben nem vették figyelembe a rajta szerelvény eltérő hatásfokát. So-ly és Hajdú megyében olyan habfolya-ot használtak a gyakorlatnál, amelyek egy évvel ezelőtt sem bizonyultak. Pedig a hiba oka csak annyi volt, y a fűvőkát kavics tömte el. Ezek az ek arra vallanak, hogy a ritkán elő-ülő haboltás miatt elvtársaink megfe-keznek az ilyen tűzveszélyről és tűrhe-nyül felületekké válnak a szerelvé-ek karbantartásánál. De a felsorolt hi- mutatói annak is, hogy a felkészült-területén van mit javítani, ezért el-egesen fontos, hogy az e területen atkozó hibákat mielőbb felszámoljuk.

náltak tűzruhát, ezért esetenként húzó- tak a feladatok végrehajtásától. Sajnos, egységparancsnokaink eltűrték ezt a jelen- séget.

Következtetés

A túlsúlyban lévő negatív benyomások ellenére sem mondhatjuk azt, hogy a gy-akorlatoknál részvevő tiszt és tűzoltó elv- társak egyáltalán nem tudták megoldani a feladatot. Az elvtársak nagy része be- csületesen helytállt. Az egyes rajokon be- lül azonban egy-két fő tudatlansága elég volt ahhoz, hogy a felsorolt hibákat elkö- vessék, s ezzel az egyes támadási szaka- szokban szinte lehetlenné tegyék megol- dásának előbbrevitelét. Meg kell értenünk, hogy a haboltás igen magas összeműködést követel a raj valamennyi beosztottjától!

A hibák bekövetkezése elsősorban a nem megfelelő felkészültségből adódik. A fel- készülés növelése érdekében éppen ezért mind a parancsnokoknak, mind a beos- zottaknak sürgősen meg kell ismerniök a haboltás szabályait. Az OTP-ság jól is- meri a haboltás objektív akadályait. A gyakorlatok egyik célja éppen ezek tüzetes vizsgálata volt. A technikai fejlesztési fel- adatokon túl a munka zöme — az egysé- gek haboltásra való felkészítése — termé- szetesen az egységparancsnok elvtársakra hárul.

Tapasztalatok a szerelésben

beosztott tűzoltó elvtársaknál a sze- relvény végrehajtása azt mutatta, hogy e- teten sincsen minden rendben. Komó- b erőpróba esetén nem eléggé álléko- x az elvtársak, hamar kifáradnak. Utmutatkozott ez akkor, amikor a tar- töltéseken és csővezetékeken keresztül a létrát a tartályhoz bevinni. A ki- húzóslétra habfolyatóval együtt 128 kg. A szerelések általában habfolyatók nél- történek, ezért elvtársaink nem tud- ták biztonságosan bánni a habfolyatóval elt létrával. Ahogy rosszul megszok- a laktanyaudvaron az „imitálást”, úgy

MEG A TÜZOLTÓ MÚZEUMOT

(VIII. FOLYTATÁS.)

Múzeumunk 7. termének és egyben a történelmi résznek az anyagát egy festmény zárja le, amelyik az 1945. januárjában történt bombázás következtében kigyulladt Franklin-nyomda égését ábrázolja. A háborús tüzek ismertetésére nem térünk ki részletesebben. Ez az egy kép is szemléltetően mutatja a II. világháború tűzvészzeit.

Mielőtt azonban látogatóinkat a múzeum modern részébe átkalauzolnánk, végigmegyünk az összekötő folyosó egy részén. A folyosón olyan kiegészítő anyagokat mutatunk be, amelyek a történelmi anyagba már nem fértek be, de mindenesetre érdeklődésre tarthatnak számot. Ilyen a folyosó elején található „A tűz és a tűzoltó ábrázolása képzőművészetünkben” című kis összeállítás is. Ez a tablónk ízelítőt ad arról, hogy különböző korok művészei hogyan oldották meg a tüzesetek ábrázolását. Dekoráció, heves élmény, riponttéma, az emberi együttérzés kifejezésére adódó alkalom vagy a valóság mozgalmas részletének gondosan megfigyelt ábrázolása alakulhatott és alakulhat ki ma is a művész kezén ugyanabból a témából. Nem térhetünk itt ki minden egyes képre, azonban néhány példán keresztül is látni fogjuk, hogy a tűz gyakran foglalkoztatta művészeinket, s gyakran adott kezükbe ceruzát vagy ecsetet, hogy a tűznél nyert benyomásait megörökítsék.

Régi metszetek régi nagy tűzvészekről beszélnek. Egy 1723-ban készült metszet a budai várban pusztító villámcsapás okozta lóporrobbanásból keletkezett tűzvészt vetíti elénk. A rajzoló eredetien ábrázolja a szétrepülő épületrészeket és a kétségbeesett lakosokat. Zichy Mihály nagy festőművésznünk a bajbajutottakon való segíteni akarást fejezi ki mesteri módon remekbe készült rajzán. A három nőalak az 1887. évben egy-

időben leégett három várost, géniusza pedig a segíteni akarást ábrázolja. A rajz abba a „Segítség-album”-ba készült, amelyet a művészek a tűzkárosultak megsegítésére adtak ki, a három város leégése után.

A pesti német színház égéséről (1847. II. 2.) készült egykorú

mutatkoznak. A közelmúlt fényképeztünk le néhány érkes metszetet és rajzot. E közül is kiemelkedik Csók vanna még pályája kezdése 1885-ben — készült és a „Igyar Szalon” pályázatán díjat nyert „Áldozat” címmel rajza, mellyel számos versen-



Feszty Árpád: Kárvallottak c. festménye

metszet jól szemlélteti az akkori tűzoltó felszerelések elégtelen teljesítőképességét.

Feszty Árpád 1887-ben festette meg „Kárvallottak” című festményét. A művész nem csak ebben a képen foglalta össze a tűznél szerzett benyomásait, hanem még egy novellában is megírta azokat.

A szobrok közül az 1925-ben készült „Csövezető”-t mutatjuk itt be. Néhány eredeti Madnyánszky és Istókovic vázlatot is láthatnak látogatóink. Ugyancsak ebbe a témakörbe tartozik Istókovic Kálmán festőművész „Segédtűzoltók” című festménye is.

A múzeumunkban bemutatott anyag természetesen nem öleli fel az összes tűz- és tüzoltó-ábrázolást. Az e téren megindított kutató munkának első eredményei azonban már meg-

elő nyerte el az első díjat. gyelemreméltó egy 1871-ben készített metszet is, amelyben pesti tűzoltók három lóval vattott szerkocsin vonulnak tűzhöz.

A folyosónak a tűz- és tűzoltó-ábrázolások tablójával szemben lévő falrészén a kendőtömölő készítését láthatjuk. E a tablón végigkísérhetjük kenderfonalat azon az úton amelyet megtesz, amíg törként a tűzoltószerre kerül.

Továbbhaladva a „Tűzbiztosítási alakulás”-t szemlélhetjük. Az első adatok az 1760-as évek nyúlnak vissza. 1764-ben azonban történt kezdeményezés tűzbiztosító társulat létesítésére, azonban eredmény nélkül. Az Első Magyar Általános Biztosító Társaság felsőbb megerősítése csak 1858-ban következett be. Egy ebből az idő-

A Franklin Nyomda égése (1945.)

Zichy Mihály allegorikus képe Nagykaroly, Eperjes és Torockó egyidejű égéséről

Csók István: Áldozat

Csövezető 1925-ben

Istókovic Kálmán: „Segédtűzoltók”



mmaradt eredeti biztosító lát is láthatnak látogatóink. A kézi tűzoltó készülék alkalmazhatóságát egy nyomógombbal és világitó szerelvényekkel ellátott falitáblán tanulmányozhatják látogatóink.

Tűzek után érkezünk el a múzeum II. részéhez. A 8. terem ragat annak ismertetésével adtük, hogy a felszabadulás után állapotban találta a tűzoltóságot. Itt a háború okozta károkok mellett megemlékezünk arról is, hogy a fővárosunkban gyárjarmú híján maguk a tűzoltók vontatták — nem egyszerű harcok közepette — a tarczára szerelt kismotorfecskeket a tűzek oltásához.

Falblók, fényképek szemléltetik az állami tűzoltóság megújulásának jelentőségét, a tűzoltó iskolák szerepét és az állami tűzoltóság munkáját. Ez utóbbinál arról is beszélünk, hogy a tűzoltóság — mint különleges mûszak — alakulat — nemcsak a tüzek oltását végzi, hanem a legkülönbélebb káresetnél is eredményes munkát végez ki.

A felszabadulás után megindult fejlődést jól tükrözi a víz-sugárvezető, új mintájú vértárház sugárvezető figurája is. A továbbiakban ismertetjük a felszabadulás után gyártott új gépjárműfecske-típusokat — a MÁVAG-tól a CSE-L D. 352-ig.

Nem feledkeztünk meg az állami tűzoltók segítőitársairól, az önkéntes és a községi tűzoltó elvisekről sem. Önként vállaltak helytállásukat és munkájukat hirdeti a következő tábla. Az ablak előtti emelvényen minden szembe tűnik a legújabb típusú MÁVAG 1500 l/p-es szivattyú. Híres elődje, a 4 lépcsős „magara-szivattyú” mindössze 1 liter vízzel szállított többet, ugyanakkor mintegy 4 mával volt nehezebb.

A modern tűzjelző berendezés sorát az 1946-ban készített „ALARMOGRAF” nyitja meg. A szerkezet az automatikus jelést vagy a kézi riasztást másodpercek alatt önműködően átváltotta a tűzoltósághoz oly módon, hogy rákapcsolt a tűzoltóság vonalára és tárcsázta annak hívószámát, a 05-öt, a tűzjelvet pedig távirójelekkel rögzítette. Az 1955-ben szabadal-

mazott „ALARMOFON” önműködő tűzjelző berendezés elemeit egy összehasonlító üvegfestmény-sorozat szemlélteti. A felső képsorozat a 05-ös, az alsó pedig az Alarmofonnal történő tűzjelentést ismerteti. A képsorozat képei gombnyomásra megvilágosodnak, s ugyanakkor megindul egy magnetofonos készülék, amely ismerteti a kísérő szöveget, sőt lejátszza a riasztást is. Az első képek egyszerre világosodnak meg és egy időben keletkezett tüzet mutatnak. A hőszelölő az alsó képsorozatnál azonnal működésbe jön (ezt villogó fény jelzi) és a másodperc tört része alatt befut a jelzés a tűzoltóságához. Kigyulladnak az alsó képsor 3. képeinek izzói és ezzel egy időben hallható, hogy a berendezés bemozdja: „Tűz az Óbudai Fehérvéren, III. kerület, Bécsi út 267.” A valóságban az alarmofon nemcsak bemozdja, hanem le is írja azt, hogy hol keletkezett a tűz. A híradós ennek alapján azonnal riaszt és szírenázás jelzi a tűzoltók kivonulását. A felső képsorozat középső képen ugyanakkor jól látható, hogy a tűz gyorsan terjed. Egyben láthatjuk a portát is, ahol telefon van ugyan, de csak késve értesítik a tűzoltókat a tűz kitöréséről. Az alsó középső képen már megkezdődött a tűzoltás, mire a telefonon történt tűzjelzésre bekövetkezik a riasztás. Az alarmofon egyszerűbb változatát, az úgynevezett „Átváltós tűzjelző áramkör”-t a gyakorlatban is kipróbálhatják a látogatók. A távbeszélő készülék mellé szerelt nyomógomb segítségével tárcsázás nélkül megteremthető az összeköttetés a tűzoltóság és a hívó fél között.

A 8. teremben a korszerű tűzoltás különleges szereivel is megismerkedhetnek az érdeklődők. A 46 méteres acéllétra mellett megtalálható itt a tömlőszer, a tűzoltóhajó, a szárazoló stb. fényképe és egy 100-as, valamint egy 200-as kismotorfecske is.

A 8. terem anyagának összeállításánál arra törekedtünk, hogy a nagyközönség minél jobban betekinthessen a tűzoltóság életébe, és megismerhesse azt a fejlődést, amit a felszabadulás óta elértünk.

(Folytatása következik.)

Gyalogosan vonuló tűzoltók az Operaház előtt 1945-ben

Sugárvezető új-mintájú ruhában

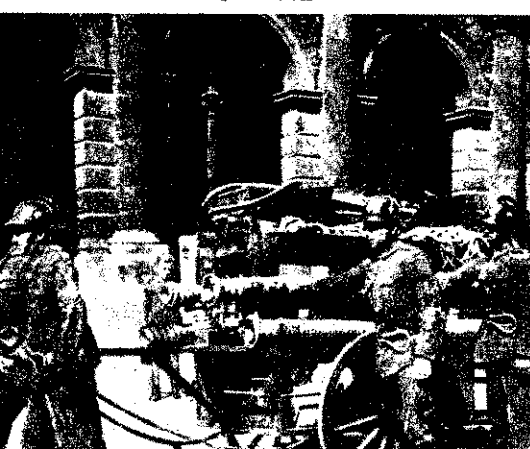

A korszerű tűzjelző berendezések szemléltetése



A kender nyomótömlők készítését szemléltető tábla

A tűzbiztonság alakulásával foglalkozó falrészlet

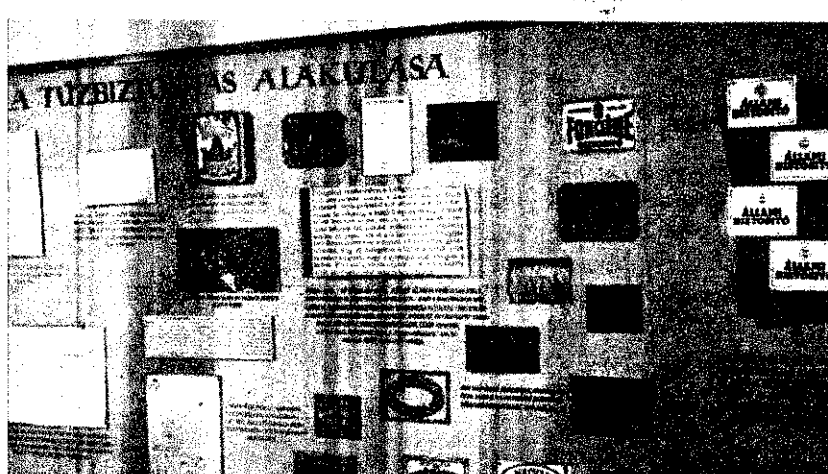

A kézioltók alkalmazhatóságának szemléltetése

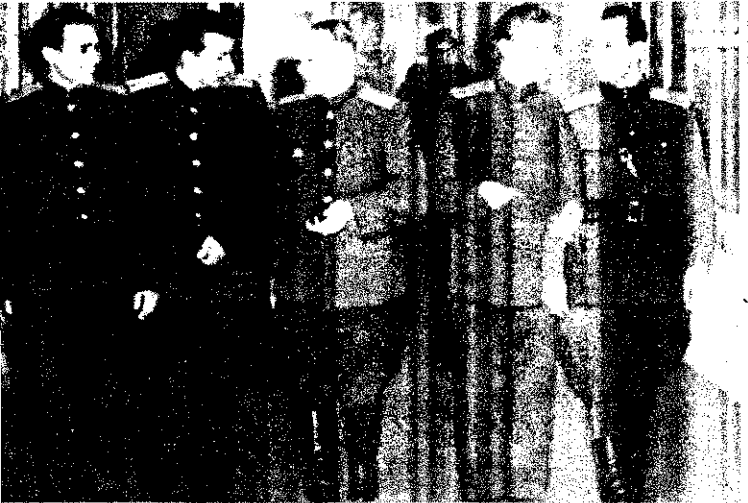

Szünetben

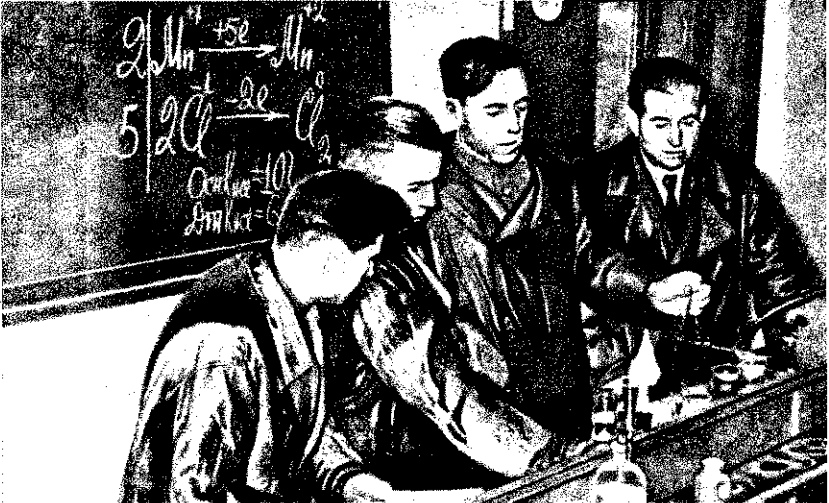

A fakultás hallgatói vegyszeres laboratóriumi gyakorlaton vesznek részt.

A Szovjetunióban 1957-ben nyitotta meg kapuit az első felsőfokú tanintézmény, a tűzoltótechnikai és tűzbiztonsági mérnökök fakultása. Az első hallgatók 1960-ban kapják kézhez diplomájukat.

Az intézet hallgatói a tűzoltó-tananyagok mellett tanulják a felsőbb matematikai, a fizikai, az elméleti mechanika, az építéstan, a kémia, az elektrotechnika és a hidraulika tananyagát.

Az intézet tanárai oktatási feladataik mellett sokoldalú tudományos munkát végeznek, s tankönyveket írnak a különböző tűzoltósági szakok számára.



A parancsnok-tűzoltóknak sokat kell tudniok, hiszen tőlük függ a beosztottak munkájának sikere: a népi tulajdon megmentése, sőt gyakran az emberek élete is. A szovjet tűzoltóság jövővé parancsnokai több tűzoltótechnikai tanintézetben szerzik meg a tűzvédelem tudományának alapjait. A hallgatók

— főként középiskolát végzett fiatalok — nagy kedvvel és igyekvéssel tanulnak.

A szovjet állam új épületeket épít az intézeteknek,

A három év elégséges arra, hogy képzett szakemberekké váljanak, akik önállóan meg tudják oldani azokat a bonyolult feladatokat, ame-

tagjai állandóan megjelennek a foglalkozásokon.

A falvakban sok tüzet közöttük nagy tüzeket is a kolhozcsapatok oltottak

TŰZOLTÓÉLET a baráti országokban SZOVJETUNIO

1958. április 17-én írta alá Vlagyimir Iljics Lenin, a Szovjetunió elnöke „A tűz elleni küzdelem intézkedéseinek megszervezéséről” kiadott dekrétumot, amely lerakta a szovjet tűzoltóság megalapításának alapjait. A szovjet tűzoltók ezen a napon ünneplik a szovjet tűzoltóság fennállásának 40 éves évfordulóját.

sok pénzt költ a tanintézetek korszerű felszerelésekkel és gépekkel való ellátására.

A hallgatókkal való foglalkozásokat nagy képzettségű előadók, tapasztalt tűzrendészeti szakemberek végzik. A hallgatók jól felszerelt oktatókabinetekben tanulmányozzák az elektrotechnikát, az építéstant, a kémiát, a fizikát, a tűzvédelmi technikát és a tűzoltás módszereit. Majd a gyakorló tűzoltóegységeken és laboratóriumokban gyakorlati foglalkozásokon vesznek részt.

lyek a szocializmus országának tűzoltóságára várnak.



A Szovjetunió csaknem minden nagyobb kolhozában működik önkéntes tűzoltócsapat. Ezek közül soknak van gépfelszerelése. Működnek kolhozközi csapatok is, amelyek egyidejűleg több kolhozot látnak el. A kolhozcsapatok parancsnokai rendszeresen részt vesznek a járási és kerületi városokban megrendezett kéthetes vagy egyhónapos tanfolyamokon, s a csapat

A csapatok tagjai egyébként megelőzési munkát is végeznek.



A Szovjetunió hatalmas terjedésű területén magától értetődően igen eltérőek a természeti és éghajlati viszonyok. A végtelen sztyeppéken, a hegyekben, a tundrákon mindenütt őrt állnak a szovjet tűzoltók. A Szovjetunió tűzoltósága állandó tökéletesedik és minden új és jobbát megkap, amit a tudomány és a technika, s

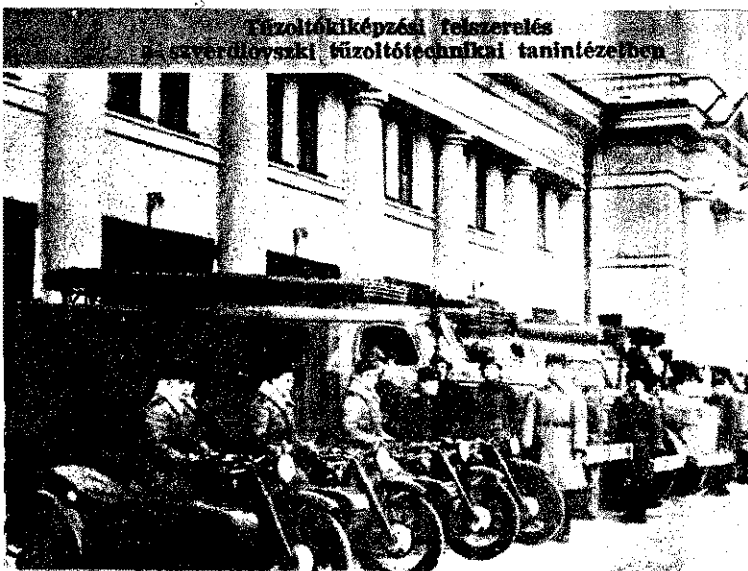

Tűzoltóképzési felszerelés a szovjetországi tűzoltótechnikai tanintézetben



A hallgatók a laboratóriumban ellenőrzik a gázbombák zárást

et emberek munkája hoz. A tűzvédelem tapasztalatai lehetővé teszi, hogy a Szovjetunió tűzvédelme a leghatékonyabban használhassa a tűzoltótechnikát.

A képeken a PMG—19 és PMG—20 terepjáró tűzoltógépműveket mutatjuk be, amelyekkel jelentékeny számban látják el a tűzoltóegységeket. A kéttengelyes meghajtás lehetővé teszi, hogy ezek a járművekkel bármilyen úton nehézségeit is legyőz-

A PMG—19 tartályos gépművecskendővel főként járatokat látják el. A fecskendő 1200 l/perc teljesítményű szivattyúja van. Ez a gépjármű nem túlságosan nagy teljesítményű, falusi viszonylatban azonban teljesen megfelel. A gépjárműn 10 liter vízkészlet és 1000 habképző anyagot tartalmazó tartály van.

A PMG—20 gépjárművecskendőt ugyanolyan szivattyúszereléssel fel, mint a PMG—19-et. A 300 literes, vízvagy habképző anyagot tartalmazó tartályt és a tömítést különleges utánfutó tartályában helyezték el. A tartályt szénsavpalackok szállításhoz is felhasználható.

Közelmúltban kerültek bevizsgálásra a még nagyobb teljesítményű, háromtengelyes meghajtású gépjárművek, amelyekkel nagy teljesítményű szivattyúval látják el és teherszállító képességük is megkérdőjelezhetetlenül nagy.



A rosztovi terület mecssetinszki járásában levő egyik kolhoz önkéntes tűzoltócsapatának oktató foglalkozása

Lajmon Nepart hőstette

Ajina mama, a házfelügyelő éppen a ház előtti járdaszakaszt sepregette, amikor egyszerre füstszagot érzett. Felpillantott a ház ablakaira és észrevette, hogy a fekete füstgomolyagok az ő lakásából törnek ki. Majdnem összerogyott az ijedségtől, hiszen Aját, a kislányát bezárta a lakásba. Nem emlékezett rá, hogyan került a lakás ajtaja elé. Amikor megfordította a kulcsot a zárban és a konyhába került, a lángoktól és a füsttől hátrátánorodott, majd eszméletlenül rogyott össze, és úgy dőlt az ajtóhoz, hogy azt nem lehetett kinyitni.

... Az embertömeg utat engedett a tűzoltó gépjárműveknek. Elsőként Lajmon Nepart és Viktor Valter ment felderítésre. Mielőtt Nepart bemászott volna az égő lakás ablakán, hallotta a kiáltást: „Ott emberek vannak!”

Az első szoba lángokban állott, s a lakásban sűrű, sötét füst gomolygott. Alig lehetett lélegezni. A tűzoltó az égési szag alapján megállapította, hogy bútorkok és ruhák égnek. A füst mérgezőséggel, fulladással fenyegetett. Mitévő legyenek? Visszavonuljanak? Nem, hiszen a lakásban emberek vannak — mindenáron

meg kell őket találni! És Nepart a padlóra fekiadt és a fal mentén kúszott tovább. Az első szobában senkit sem talált. A másodikban a bútorkokkal együtt a válaszfal és a mennyezet is égett; tűrhetetlen volt a forróság. Nepart végül is a sarokban, a kályhánál találta meg Aját... Úgy tűnt, hogy az égő lakáson keresztül visszavezető út sohasem ér véget. „Csak ne veszítsem el az eszméletemet!” — gondolta Lajmon.

Ismét az utcára került. A gyermeket átadta Viktor Valternek, aki Aját a tűzoltókocsival kórházba vitte. Nemsokára az anyja is odaérkezett. Nepart azután ismét a lakásba ment, most már a tűz további pusztítását megakadályozni...

Lajmon Karlovics Nepart hét éve teljesít szolgálatot a tűzoltóságnál. Sikeresen elvégezte a tiszthelyettesi iskolát, s ma már a köztársaság egyik legbátrabb és legtapasztaltabb tűzoltója. Szolgálati éve során számos bonyolult tűzoltásban vett részt. Fényképe állandóan a litvániai Tűzrendészeti Parancsnokság dícsőségtábláján van; nevét a dícsőségekönyvbe is bejegyezték, és mellét a „Kiváló tűzoltó” jelvény díszíti.

Hőstettét a kormány is nagyra értékelte. A gyermek meg-

mentése közben tanúsított bátorságáért és találékonyságáért a Szovjetunió Legfelső Tanácsának Elnöksége L. K. Nepartot a „Hősiesség Érdemrendjé”-vel tüntette ki.

Kitüntetés a „Tűznél tanúsított bátorság” érdeméremmel

A kusztanajszki szüzföldön történt. A „Vedenszki” állami gazdaságban dolgozott az orohovo-zujevói pedagógiai főiskola diákjainak egy csoportja. A diákok az állami gazdaságban levő sátrakban laktak.

Este az egyik sátorban tűz keletkezett. A lángok veszélyeztették a diákok életét és az állami gazdaság közelben levő épületeit.

Lidia Rosszijszkája kezdett először a tűz oltásához. Oltás közben azonban meggyulladt a bátor komszomolista lány ruhája. Úgyhogy a segítségül érkező diákok és munkások vitték ki az égő sátorból. S hogy a tüzet eloltották, az L. I. Rosszijszkája önfeláldozásának és lélekjelenlétének köszönhető.

A Kazahsztáni Szovjet Köztársaság Legfelsőbb Tanácsának Elnöksége a Szovjetunió Legfelső Tanácsa Elnökségének nevében L. I. Rosszijszkáját a „Tűznél tanúsított bátorság” érdeméremmel tüntette ki.

PMG—19 (balra) repülőgépművecskendő



PMG—20 utánfutós terepjáró tűzoltó-gépjármű





A tűzrendészeti kiállítás egyik részlete

A Szegedi Textilművek előcsarnokában hatalmas nyíl mutat a képekkel teliragasztott tablók és egyéb kiállított tárgyak irányába. A képek és a kiállított anyag azonnal elárulja, hogy egy kisebb fajta, de az üzemnek megfelelő, sajátos tűzrendészeti kiállításról van szó, ahol mindig találunk egy-két dolgozót, aki érdeklődve nézegeti a kiállított anyagot.

Nemcsak a dolgozók, hanem mi is kíváncsiak voltunk erre a kezdeményezésre, amely annál is inkább figyelemre méltó, mivel a gyár tűzrendészeti bizottságának a határozata alapján látott napvilágot.

— Az ötlet abból a tényből született — mondja Nagy Sándor főmérnök elvtárs, a bizottság elnöke —, hogy felvételkor minden dolgozót, a többit pedig évenként ki kell oktatni a szülőséges megelőző tűzvédelmi ismeretekre, illetve a tűzvédelmi eszközök használatára. S hogy mindez ne olyan paragrafuszerű legyen, elhatároztuk, hogy tűzrendészeti hetet rendezünk és annak keretében, szemléltetően hajtjuk végre az évi oktatást is.

A határozatot tett követte és méghozzá nem is ám olyan papírforma szerinti kénytelen-kelletlen végrehajtás, hanem igen lelkes és odaadó közös munka.

Az üzem önkéntes tűzoltói az itt-ott elhangzott ötleteket összegyűjtötték és azokat megvalósítás céljából átadták Halmi Ernő tűzrendészeti előadónak, aki a legnagyobb szorgalommal kiválóan oldotta meg a reá háruló feladatot. Így a tűzrendé-

szeti hét gördülékenyen zajlott le.

A tűzrendészeti hét keretében az állami tűzoltóság műszakonként filmvetítéssel egybekötött ismeretterjesztő előadásokat tartott az üzem valamennyi dolgozója részére.

Ezek során ismertették az általános megelőző tűzrendészeti

Márc. 27-től
Apr. 3-ig

TÜZRENDSZETI HÉT

SZEGEDEN

feladatokat és az újabban felmerült problémákat. Ezen a héten az üzem önkéntes tűzoltói az eddiginél is fokozottabb gondossággal látták el feladatukat.

Az előcsarnokban ügyesen megrendezett kiállításban mintegy száznál több fényképen, plakáton és rajzon mutatták be a textilipari, valamint a lakóháztípi megelőző tűzvédelem helyes és helytelen végrehajtását. Emellett az állami és az önkéntes tűzoltóság életéből is szerepelt egy-két képsorozat. Egy külön üvegszekrényben különböző tüzesetekből megmaradt tárgyak hívták fel a figyelmet az egyes tűzkeletkezési okokra.

A tűzrendészeti hét fénypont-

ját a 30-án megtartott tűzoltóverseny jelentette, melyen részt vettek a Szegedi Textilművek, a Jutaárugyár, a Ruháárugyár, a Délirost püspökpusztai üzemegységének, valamint a Szegedi Kenderfonógyárnak a csapatai, valamint a Textilművek A, B és C műszakban dolgozó önkéntes tűzoltói. A versenyen résztvevő csapatok lelkesedése, valamint az eredmények — szinte egy megyei versennyel felérték. Így pl. a 800-as kismotorfecskeendő szerelésében a Textilművek csapata 431 ponttal érte el első helyezését. De nem sokkal maradt el a többi csapat sem, így pl. a Jutaárugyár csapata a 400-as kismotorfecskeendő szerelésében 426 ponttal biztosította az első helyet.

A versenyben jó eredményt elért csapatoknak az oklevelet Ficsor szds. osztályparancsnok, a pénztulajdonos pedig Nagy

Éber szemekkel vigyáznak üzemre, és ha valami baj valamindegyik tudja a kötelességszalad a tűz színhelyére, illetve ha olyan mérvű a tűz, a sőtárba. Így csinálja ezt Sós Zsuzsa, a testület parancsnoka. Kovácsműhelyből, Faragó István parancsnokhelyettes gépirálművezető, Börcsök Pista csí (a legidősebb tagja a testületnek) anyaghordó, és sohasem hatnának tovább mind a huszonnégyet.

— Csak az a baj — mondja Paróczy elvtársnő —, hogy mindössze egy csapattal vettünk részt a versenyen, pedig mind a huszonnégyen örömmel mennének a járási versenyre.

— Így azután a gyáron belül is folyik a versengés, hogy indul a járási versenyen. A patot úgy válogatjuk össze, hogy a lehető legjobb eredményt hessük el — jegyzi meg elvtárs.

— Persze nemcsak a versenyre való készülődésből áll a munka, — kapcsolódik a beszélgetésbe Halmi elvtárs — nem továbbra is első és legfontosabb feladatunk az üzem védelme. Szeretnénk, ha a tűzrendészeti hét rendszeres válna és a Szegedi Textilművek is mind többen részt vennének rajta. Nem úgy, mint ahogyan azt az Újszegedi Kendergyár és a Lenszövő Vállalat tűzoltói tették, akik benevelegyen, de mivel egy kis anyaghozjárulásról lett volna lemondták a versenyt. Úgy hiszem, nem fért a keretbe! Felhívjuk az a véleményünk, hogy ehhez nem is annyira keret mint inkább olyan akaratösszefogás, mint amilyen a Szegedi Textilművek vezetősége és az üzem önkéntes tűzoltóinaknál megtalálható.

Igazat adunk Halmi elvtársnak. És örömmel állapítjuk meg, hogy hazánkban egyre inkább nő nemcsak a községi, hanem az üzemi önkéntes testületek száma is. A Szegedi Textilművek önkéntes tűzoltói ez a téren is az elsők között határoztak. Öntevékeny munkájukkal, mellyel a tűzrendészeti hét keretét biztosították, most a bemutatás terén is első helyre kerültek.

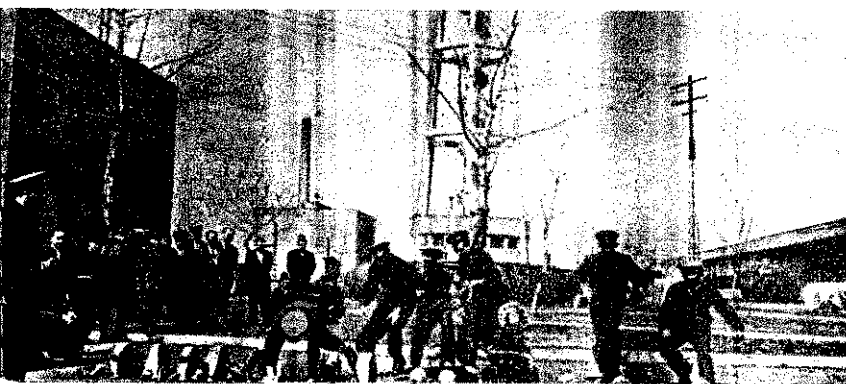

A Textilművek győztes csapata



A nyerteseket pénztulajdonosban is részesítették



A tűzvédelem ESEMÉNYEI



Méltó módon ünnepeltek

Kiskunhalas

Ár jóval április 4-e előtt elroztuk, hogy az eddiginél bensőségebben ünnepeljük hazánk felszabadulásának évfordulóját. Az elhatározást s előkészület követte, s ensorán főleg kommunistáink kedtek. Április 3-án, a koratáni órákban került sor az epségre. A vendégek között ov őrgy. vezetésével ott ak a helyi szovjet hadsereg ulatainak katonái is. Az szervezet párttitkárának römegnyitója és Tóth tűzoltó árs szavalata után az aloszparancsnok mondott ünnepi édedet. Ezt követően felszólt nyikov kapitány, a szovjet culat párttitkára, s hangozta, hogy a szovjet népet a szovjet harcosokat tobra is a legnagyobb testvéret fűzi a magyar néphez. A bensőséges ünnepség után ült sor a szovjet vendégek az alosztály röplabdacsapata ötti mérkőzésre, amely rtszerű játék után — a szovcsapat győzelmével végzőt. Az elvtársias, baráti találó, amely mindannyiunk szára emlékezetes marad — a ő esti órákban vacsorával ződött be.

Dudás István
tű. szds.

Mezőkövesd

Április 4-én mi is bensőséges epségen emlékeztünk meg a gy történelmi évfordulóról. Aól az alkalomból több élenő tűzoltónk osztály- és áltályparancsnoki dicséretben, tve pénzjutalomban részesült. Az ünnepség után — annak rves tartozékaként — sportseny keretében vendégül látó a helyi Katonai Kiegészítő rancsnokság dolgozóit és hozartozóit. A sakk-, asztalitez- és röplabdamerkőzések vononala, illetve sportszerűe rendkívül tetszett a közönnek. Örülünk annak, hogy ez a átkozó is újabb lépést jelent az egyenruhás és fegyveres tületek közötti kapcsolat ellyítésében.

Kolosa Imre
tű. alhgy.

Székesfehérvár

A párt- és KISZ-szervezet ünnepi kultúrműsorával és bensőséges ünnepség keretében emlékeztünk meg hazánk felszabadulásának évfordulójáról. Az ünnepség után valamennyien részt vettünk a Városi Színházban megrendezett ünnepi nagygyűlésen.

Megyénk területén községi önkéntes tűzoltóink hasonlóan ünnepelték meg felszabadulásunk évfordulóját.

Sári János
tű. őrgy.

Szentendre

A szentendrei alosztály tűzoltói méltóan emlékeztek meg nagy nemzeti ünnepünk 13. évfordulójáról. Április 4-re készültek el felajánlásukkal is, melynek az volt a lényege, hogy az egyik tsz-ben heverő, csaknem teljesen tönkrement és használhatatlanná vált mozdonyfecskendőt szinte vadonatújja és használhatóvá varázsolták. E nagy és elismerésre méltó munka — mint azt megtudtuk — elsősorban Dávid János őrm., Erdős Károly szkv. és Sárközi József tiz. elvtársak öntevékenny munkáját dicséri.

Sarkadon is szorgoskodnak

A sarkadi alosztály beosztottai társadalmi munkával rendezték a laktanyájukat. Parkirozták a laktanya előtti térséget és saját készítésű emlék-

oszlopot állítottak az alosztály épülete elé, mellyel a felszabadítás során elesett szovjet hősök emlékének adóznak elvtársaink.

Szovjet katonák hőstette

Április 1-én veszedelmes tűz keletkezett az Ebesi Állami Gazdaság könyvi üzemegységében. A tűz keletkezésekor éppen az élüzem cím elnyerését ünnepelték a gazdaságban, ezért a távollévő dolgozók csak késve érkeztek a tüzeset színhelyére, s ráadásul — a telefonhálózat meghibásodása miatt — csak nagy nehézségek árán jelezheték a tüzet az illetékes alosztálynak.

Szerencsére a gazdaság közelében tartózkodó szovjet katonák idejében észrevették a tüzet, mely már a szerűskertet és a birkahodályt is veszélyeztette. Gyors és önfeláldozó munkájuknak köszönhető, hogy a több százezer forint értékű termény, állatállomány és felszerelés nem vált a lángok martalékává.

Házitelefon Mosonmagyaróváron

A mosonmagyaróvári tűzrendészeti alosztályon — írja levelében Mészáros Vilmos tű. alhgy., lapunk levelezője — nemrégiben új házitelefonközpontot helyeztek üzembe. A 12 voltos teleppel dolgozó kézi kapcsolású távbeszélő-központ jelenleg öt állomást köt össze, de húsz állomásig tovább bővíthető. Az üzembehelyezéssel lehetővé vált a központ és a lak-

Drozdi szds. elvtárs kiténtést ad át az egyik elvtársnak.

tanya bármely helyiségében tartózkodó elvtársak közötti állandó és azonnali érintkezés.

A készülék beszerzéséért és felszereléséért elsősorban Kiss Imre és Petz József tű. törm. elvtársakat illeti dicséret. Leleménnyel és öntevékenyen valóssággal „megmentették” ugyanis is a MÉH-től, s gondos, — többnyire szabadnapból végzett munkával — a szakértők véleményét és segítségét is igényelve — egy hét alatt üzembe helyezték az értéktelennek látzó, régi készüléket.

Helyileg megoldották...

A Hódmezővásárhelyi Harisnyagyár targoncára szerelt 800 l/p-es kismotorfecskendőjének üzemeltetése részben a fecskendő felépítése, részben pedig megfelelő számú kezelőszemélyzet hiánya következtében körülményessé, sőt veszélyessé vált. A maroknyi, de annál lelkesebb tűzoltógárda merész elhatározással átalakította a kismotorfecskendőt. Az átalakítással csaknem teljesen átformálták a targonca szekrényét és futóművét, de nem riadtak vissza attól sem, hogy a targonca lábánál csuklószerű, úgynevezett „Behúzó” drótot alkalmazzanak. Az átalakítás eredményeként a kismotorfecskendő kezelése ma már veszélytelen, s emellett egy személy is elvégezheti.

A kiskunhalasi tűzoltók szovjet vendégeikkel





Lékö örgy. elvtárs beszámolóját tartja



Az értekezlet résztvevői



Tűzrendészeti értekezlet Pest megyében

Pest megye ipari objektumainak és vállalatainak vezetői — első ízben az októberi ellenforradalom óta — a közelmúltban megtárgyalták a vezetésük alatt álló gyárak, üzemek és vállalatok tűzrendészeti helyzetét. Az értekezlet nemcsak a megjelenés számszerűségét, de a hozzászólások tartalmasságát illetően is jóval felülmulta a korábbi értekezletek színvonalát.

Az utóbbi egy-két évben a megyében lévő ipari objektumok és vállalatok tűzrendészeti tevékenységében és helyzetében fejlődés tapasztalható. Igaz, nem egy helyen még felületesen végzik a tűzrendészeti munkát, s itt-ott annak lebecsülésével is találkozhatunk, azonban ma már mégsem ez a jellemző. Egyre több az olyan gyár, üzem és vállalat, ahol az igazgató, a mérnökök s maguk a tűzvédelmi bizottságok is valóban szívügyüknek tekintik a tűzrendészetet, s a legszigorúbb rendet és következetességet követelik meg a tűzrendészeti határozatok betartásában, a tűzvédelem biztosításában. Ezt a körülményt az is bizonyítja, hogy pl. az utóbbi időben nem egy igazgató, főmérnök és tűzrendészeti előadó részesült országos és megyei parancsnoki dicséretben, illetve pénzjutalomban.

Békés megyéből írják

„A közelmúltban zajlott le a megye községi parancsnokainak tanácskozása Békéscsabán. Örömmel újságholhatom, hogy számos parancsnok elvtárs fi-

gyelmemelőtő eredményekről számolhatott be a tanácskozáson. Így pl. a mezőberényi, a gádorosai és a sarkadi önkéntesek minden támogatást megkapnak a tanácstól, s ezért érthető, hogy minden munkaterületen szép sikereket könyvelhetnek el.

Sajnos, néhány községben — többek között pl. Méhkeréken és Dombiratoson — csak öt-hat főből áll a „testület”, és ez sehogyan sincs rendjén. Az sem volt valami épületes „esemény”, amikor Kisdombegyházán a lakóházi ellenőrzést végző önkéntes tűzoltót egyszerűen kizavarták az egyik ház udvarából. Az ilyesmi természetesen nem általános jelenség, azonban mégis arra figyelmeztet, hogy az önkéntesek munkájának elismertetése érdekében még sok a tennivalónk” — írja Szöllösi t. fhgy. elvtárs.

Mi újság a sajobábonyi alosztályon?

A sajobábonyi alosztály beosztottai vállalták, hogy társadalmi munkával elvégzik a megye területén szükséges tömlő-bekötési munkálatokat. Az elmúlt évben 16 ezer, ebben az esztendőben pedig már ismét 5 ezer méter tömlőt kötöttek be a sajobábonyiak és most a jó munkájukért kapott pénzjutalomból — azt kiegészítve — sportfelszereléseket vásárolnak. Befejezték laktanyájuk kifestését és kitarazását is s ezzel közel negyvenezer Ft-ot takarítottak meg népgazdaságunknak Rövidesen elkészül az új rohampanyéljük is, amelynek méreteire jellemző, hogy megépítéséhez 880 köbméter földet mozgatnak meg.

Ezt a mozdonyfecskenőt a szentendrei alosztály beosztottai készítették — társadalmi munkával

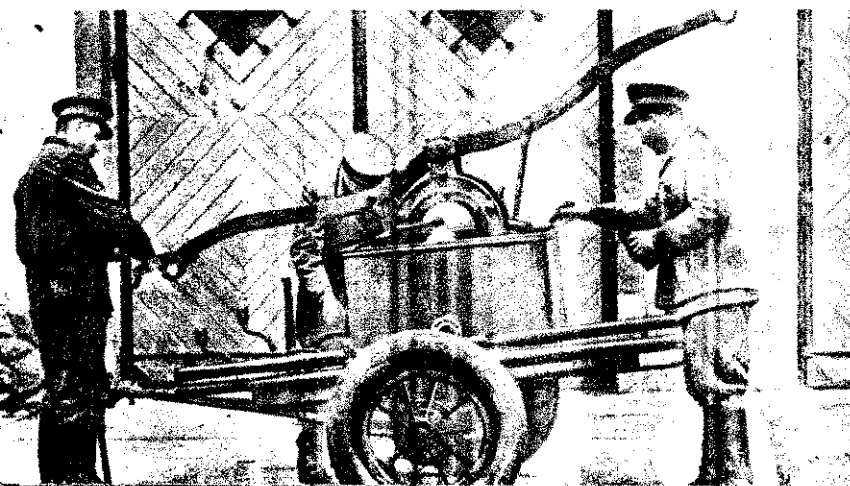

Kedves szigetmonostori tűzoltó-színfűtő elvtársak!

Egy hónappal ezelőtt szemtanúja voltam sikeres szereplésüknek. Nem tagadom: a közönséggel együtt én is sokat tapsoltam önöknek, és őszintén örültem, hogy tehetséges együttessel megismerkedhettem.

Mégis valótlanágot állítanak, ha azt mondanám, hogy az örömmöm hiánytalan volt. Véleményem szerint ugyanis akár száz más, előadásra sokkal alkalma-

néhány példát említek a közöl. Arról is írtunk már, a megyei osztályparancsnokok készségesen segítenek a sorválasztásban és a kiváló darabok kéziratának közlésében.

Ha netán amiatt aggódnék, hogy az igényesebb darab nem telne meg a „bugyusuk”, úgy e tekintetben is nyugtathatom az elvtár-



Előadás előtt — Szigetmonostoron

sabb színdarabot is találhattak volna, mint „A piros bugyellárist.” ... Félreértés ne essék: egyáltalán nem az a szándékom, hogy „ágyúval verésre lövöldözzek”, még kevésbé, hogy lebeszéljem önöket az ún. könnyebb fajsúlyú színművek előadásáról. Sőt, éppen ellenkezőleg! Azt szeretném, ha a jövőben is mennél több vidám műsort mutatnának be. Úgy vélem azonban, hogy nem csupán a szórakoztatás a célunk, hanem a közönség nevelése is. S őszintén szólva a mai közönségnek vajmi keveset mond „A piros bugyelláris” és a többi hozzá hasonló „színdarab”.

Számtalan példával bizonyíthatnám azt is, hogy egyáltalán nem ellentétes e két követelmény. Bizonyára olvasták a „Magyar Tűzoltó”-ban, hogy számos, önkéntes tűzoltókból alakult gárda milyen nagy sikerrel játszott Mikszáth és Móricz vígjátékokat, hogy csak

hiszen személyesen is tapasztaltam már, hogy a maradványértékű színdarab is lehet sőt legtöbbször — „karakter”.

Remélem, hogy legközelebbi találkozásunk alkalmával nem csupán tehetséges tesüktől jótételeket, hanem adásra kerülő színműveket gyönyörködhetnek.

Ozváry
t. al

Kultúrellet Abasáron

Az abasári tűzoltótestület játzó csoportja eddig hat alkalommal játszott el nagy sikerrel a szegény szabólegényt. Eltervezik, hogy a nyári hónapokban a szomszédos községek felkeresik műsorúkkal, és vétel egy részét testületi munkájuk további gyarapítására fordítják.

A BM-bajnokságok sikeréért!

cél az, hogy a tüzrendészeti tüzparancsnokság dolgozói, főit tömegesen bekapcsolja a legalapvetőbb sportágak — testnevelési és sportmunkájába, mely az egészség megőrzéséért, az ügyesség és állóképesség növelésével fizikailag is alkalmasabb teszi őket a szolgálat elvégzésére kemény követelményekkel szemben. A tüzparancsnokság maradóképpen ellátására gondolatok és célkitűzések alapján alakult meg nemrégiben a budapesti osztályparancsnokságban a Testnevelési Tanács, melynek fő szervezője és irányítója az osztályparancsnok beindította 1958. évi BM-bajnokság alap- és középfokú versenyeinek.

már folyó alapfokú versenyeinek beindítását alapos, mindegyre kiterjedő szervező és előkészítő munka előzte meg. Ennek során főleg a megfelelő programok biztosítása, a különböző sportágak „felelősei” kiválasztása és megbíza-

szetbe alosztályaink csaknem valamennyi tüzoltója benevezett.

Április 7. óta — a kedvezőtlen időjárás ellenére is — javában folynak az alapfokú versenyek küzdelmei. Még korai lenne jóslásokba bocsátkozni a győzteseket illetően, de egy bizonyos: valamennyi egység, valamennyi résztvevő csak „nyer” vele. A versenyek hevében még szorosabbra kovácsolódik a kollektíva, nő a küzdőszellem és az erőnlét, s ez minden bizonnyal gyümölcsözően jelentkezik majd a konkrét szolgálati feladatok elvégzésében is.

Kétségtelen, hogy a röplabda a legnépszerűbb sportág. E tekintetben természetesen a lehetőségeink is kedvezőbbek, hiszen valamennyi alosztályunk rendelkezik röplabdapályával és felszereléssel, — nem is beszélve a taktikai és technikai felkészült-

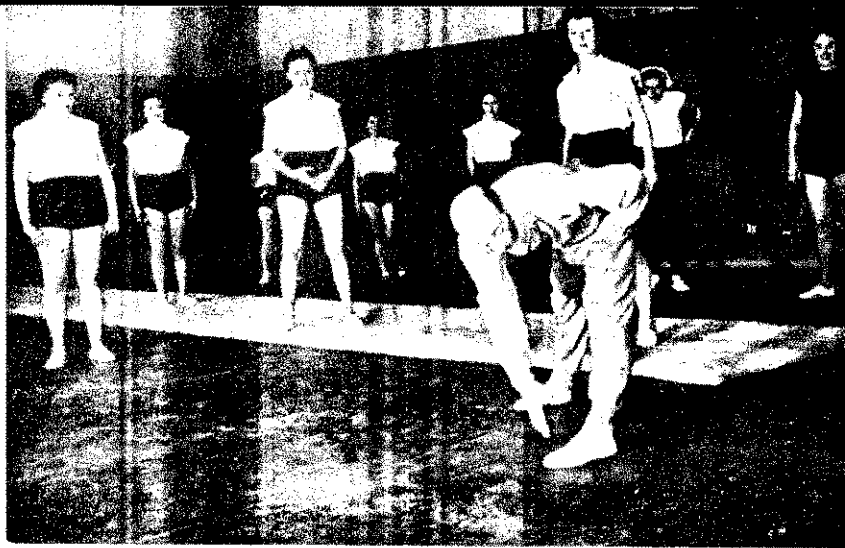

A budapesti osztályparancsnokság női csapata Simonfalvy szds. vezetésével készül a BM-bajnokságra

nokság és az alosztályok női dolgozói tünnek ki szorgalmukkal. Sajnos, az elvtársakról nem mondhatjuk el. Igen kevés ugyanis a férfi résztvevő, holott ezt semmi sem indokolja. Reméljük, hamarosan növekszik a résztvevők létszáma, s egyre többen bekapcsolódnak a torna-bajnokság előkészületeibe.

Több sportágban, — így az atlétikában, a céllövészetben, az úszásban, a hirkózásban stb. — még csak az előkészületeknél, illetve az edzéseknél tartanak. Ezek szervezői és irányítói a sportfelelősök, részben az ő agilis, lelkes munkájukon, de elsősorban a résztvevők komoly felkészülésén múlik, hogy a sportágokban milyen versenyeredmények szülessenek. S már most az elismerés hangján szólhatunk Petőfi tű. szds. elvtársról, aki — mint a lövésversenyek „felelőse” — már ezideig is dicséretreméltó munkát végzett. Igen helyesnek bizonyult többek között az az intézkedése, hogy pl. tartalékos tisztii állományú tüzoltó elvtársakat bízott meg a löpőgyakorlatok levezetésével, mert ezzel biztosította a hozzáértő irányítást, és a löpőgyakorlatok betartását. Jó lenne, ha valamennyi sportfelelősünk hasonló körültekintéssel és alaposítással szer-

vezné meg a most folyó edzéseket, s a hamarosan sorra kerülő versenyeket. Egy bizonyos, csakis a tartalmas előkészítő munka járhat eredménnyel, s hozhat sikereket a sport valamennyi ágában!

Még valamit röviden a Testnevelési Tanács munkájához... Az eddigi tapasztalatok kétségkívül a BM-bajnokság sikeres beindításáról tanúskodnak, s ebben nem kis része van a Testnevelési Tanács körültekintő munkájának. Hiba lenne azonban, ha ez az irányító és szervező munka ellanyhulna s nem tartana lépést az állandó és növekvő követelményekkel. Szükséges tehát, hogy a Testnevelési Tanács változatlanul keményen kézben tartsa a BM-bajnokság irányítását, s ellenőrizze, segítse azok menetét. Nagyon fontos az is — és komoly hiba lenne, ha mellőznék — hogy mindenkor biztosítsa a megfelelő folyamatos tájékoztatást. Ez ugyanis elengedhetetlenül szükséges ahhoz, hogy elvtársaink rendszeres időközönként megkapják a tájékoztatást a folyó versenyekről, s a versenyeken elért eredményekről, nem beszélve az esetleges módszertani vagy egyéb természetű segítségéről.

Somodi Lajos
tű. fhdy.



Jelenet a „Három szegény szabólegény”-ből — Abasáron

nemkülönböztetve a szükséges felszerelések biztosítása mellett nagy munkát. Persze, minél sem marad el előkészítő munka, amely alosztályparancsnokainkra, de főleg őrszervezőinkre hárult, az egész télen át folyó közbiztonsági testnevelési foglalkozások felkészítik elvtársainkat a zizi versenyekre.

most, amikor mintegy vizsgaként, értékeljük az előkészítő munkát, meg kell állapítanunk, hogy általában eredményes volt. Túlzás nélkül állíthatjuk, hogy a Testnevelési Tanács és a jól, többnyire aktív elvtársokból kiválasztott széleskörű sportaktív-hálózat alapos munkát végzett. Ezt egyébként nemcsak beszédesen bizonyítja a nevezések, illetve a résztvevők nagy száma is. Az alapfokú versenyekben, valamint a kerékpározásban résztvevő valamennyi alosztály, míg a labdarúgásban pedig 14 csapat vesz részt. Figyelemreméltó az a körülmény is, hogy pl. a céllövés-

ségről. Éppen ezért — amint arra a rendszeres edzésekből és a már lejátszott mérkőzésekben is következtethetünk — ezen a vonalon várható a leghevesebb és legszínvonalasabb összecsapások.

A labdarúgás frontján is kemény küzdelemre számíthatunk. A sportág versenyeinek lebonyolításában igen jól bevált az a módszer, hogy — elsősorban a mérkőzések színvonalának biztosítása érdekében — több alosztályt összehívunk. A jó előkészítés eredményeként pályagondunk nincs, mert ha a szükség úgy kívánja, az Újpesti Dózsa, az FTC és a margitszigeti BM-pálya mindig rendelkezésünkre áll. Ami pedig az eddig lejátszott mérkőzéseket illeti, meg kell mondanunk, hogy jó sportot és igen szoros eredményeket hoztak.

A torna-sport hívei sem ténylegkednek. A Cházár András utcai gimnázium tornatermében — dr. Simonfalvy László tű. szds. elvtárs vezetésével — rendszeres tornagyakorlatok folynak. Különösen az osztályparancs-

Az V.—VI.—VII. kerületi alosztályok labdarúgócsapata jól szerepel a BM alapfokú bajnokságon





Vidáman, önfeledten

Május első napjának ragyogó, napsütötte délutánján ünneplő dolgozóink nagy családja vette birtokába a parkokat, ligeteket és sportpályákat. Felnőttek és gyermekek önfeledt vidámsággal élvezték az első igazán tavaszi nap minden szépségét, gazdag ajándékát. S amikor a tavaszi ég sötét kárpitján kigyúltak az esti fények, az immár hagyományossá vált utcabálok színes, kavargó forgatagában boldog párok vidáman búcsúztak a tizennegyedik szabad május elsejétől.

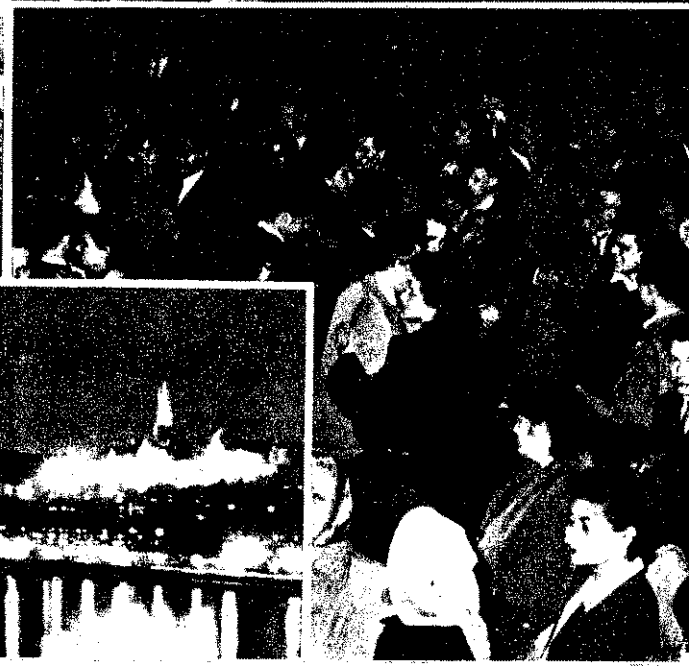
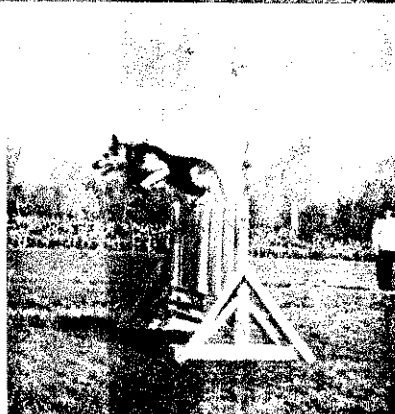
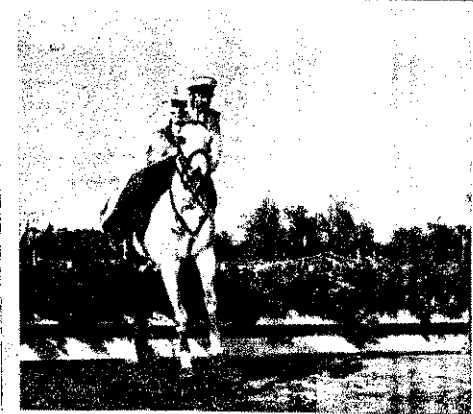
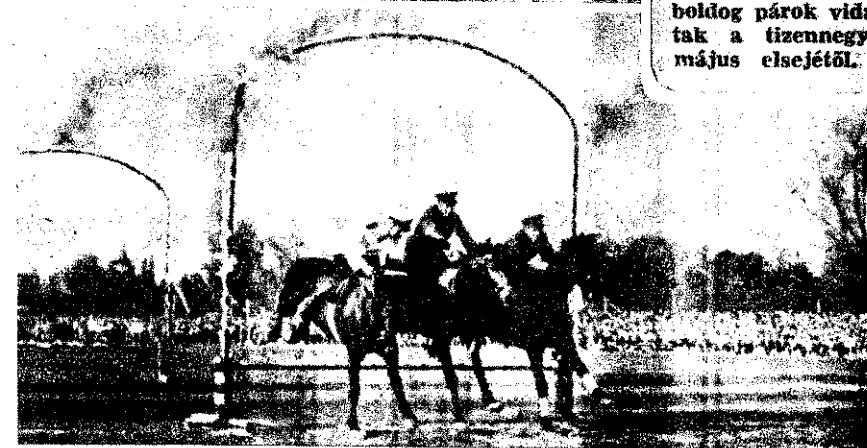

*Kemény,
fiás munka volt...*

(Riport a 12—13. oldalon)



A kommunisták járjanak az élen! Pártszervezeteink és kommunista tűzoltóink nyári feladatairól — — — —	4
Orkánszerű szélben — és mégis sikerrel... Jegyzetek az ácsi tüzesetről — — — — —	5—7
Már megtették az első lépéseket. A mezőgazdasági tűzvédelemre való felkészülés helyzete Hajdú-Bihar megyében — — — —	8—9
A felvilágosító szó erejével... Győr megye tűzrendészeti propagandamunkájáról — — — —	10—11
Képek, jegyzetek — járási versenyekről — — — —	12—13
Gáztárolás gömbtartályban — — — — —	14—15
A repülőterek tűzvédelmi problémái. Repülőgéptűz oltása — — — —	16—17
Ismerjük meg a Tűzoltó Múzeumot — — — —	18—19
Amiről a vásár látogatói nem tudnak... Látogatás a Budapesti Ipari Vásáron — — — —	20—21
A tűzoltóélet eseményei — — — — —	22—23
Képes világhíradó — — — — —	24

A budapesti tűzrendészeti osztályparancsnokság pártalapszervezetei is behatóan foglalkoznak a mezőgazdasági tűzvédelemre való felkészüléssel. Csaknem valamennyi pártszervezet megvitatta a kommunisták előtt e téren álló legfontosabb feladatokat, s folyamatba tette a patronáló munka megszervezését. Jellemző, hogy nemcsak a mezőgazdasági területtel rendelkező egységek pártszervezetei, hanem jónéhány mezőgazdasági területtel nem rendelkező egység is szervezi a patronáló munkát.

A budapesti egységeken sikeresen befejeződött a szakmai továbbképzés keretében elrendelt politikai oktatás. Az illetékesek szerint a részvevő elvtársak többsége egész éven át alapos felkészülésről és aktivitásról tett tanúbizonyságot. Színvonalas propagandamunkájuk, illetve hecsületes felkészülésük elismerésül mintegy hatvanegyen részesültek könyvjuttalomban.

A budapesti egységek párttitkárai a közelmúltban több napos, kerületenkénti titkári továbbképzésen vettek részt. E továbbképzésen főleg a párt politikájának időszerű kérdéseivel foglalkoztak. Jellemző a továbbképzők színvonalára, hogy például a VIII. kerületi továbbképzőn Marosán György elvtárs tartott konzultációt. Itt kell megemlékezni arról is, hogy jelenleg három párttitkár tanul háromhónapos pártiskolán.

Lelkes békegyűlések zajlottak le az utóbbi hetekben a budapesti egységeken. E békegyűléseken megválasztották a kerületi küldötteket is.

A budapesti osztályparancsnokság és a Budapesti Szakszervezeti Társadalombiztosítási Központ KISZ-szervezetének fiataljai közös kirándulást szerveztek a Balatonra. A kirándulás során kellemes és vidám napot töltöttek el Siófokon és Balatonlellén.

Tűzoltó-vándordíj

A Bács-Kiskun megyei tanács VB-a nemrégiben — a megyei tűzrendészeti osztályparancsnokság előterjesztése alapján — megvitatta a megye tűzrendészeti helyzetét. A VB-ülés — a tűzrendészeti szervek munkájának elismerése mellett — javaslatot terjesztett elő „tűzoltó-vándordíj” létesítésére. A vándordíj a kocsis-, mozdony- és a 400 l/mp-es kismotorfecskenő szerelésében legjobb eredményt elért községi önkéntes csapatokat illetné meg.

Sok esetben szemet hányunk felette. Néha talán észre sem vesszük, hogy ruhája és külsője ápolatlan, vagy hogy éppen zsebre dugott kezeldkel áll előttünk. Ha meg netán az utcán találkozunk vele, amint éppen szíve választottjával összebújva andalog és „eljelejt” tisztelegni — inkább elfordítjuk a fejünket. Mert érezzük ugyan, hogy rendkívül kínos, de inkább ezt a megoldást választjuk — „a látszat megőrzése érdekében”...

Egy szóval, se szeri, se száma az ilyen „hétköznapi apróságoknak”, amelyeket egyébként

gyűjtő néven úgy hívjuk alaki fegyelem. Sőt, b is róla eleget. Csak legtöbbször éppen akkor tesszük, amikor szemet és félre fordítjuk a ; inkább a testület fejt ártunk vele. Igaz, ho „csak külsőségek”, de a ártana nagyobb figyelmeletni az ilyen „apróságo meg azoknak, aki úntalan és sokszor úto: ilyesmivel vonják mag a testületre a dolgozó mért, mert azoknak is f ám az ilyen apróságok

A II. ker. alosztályon hallottuk.

Május elsején a Tűzrendészeti Érem arany fokozatával tüntették ki Cséky István elvtársat, a kerületben levő Kleme Gertwald Villamosági Gyar tűzrendészeti előadóját. Cséky elvtárs nyolc esztendeje látja el ezt a felelősségteljes tisztséget. Azt mondják róla, hogy akéretül legjobb tűzrendészeti előadója, s így méltán kapta — elsőként a tűzrendészeti előadók közül — ezt a magas kitüntetést. Feltétlenül meg kell még említeni azt is, hogy Cséky elvtárs idős kora ellenére is vállalkozott a Petőfi Tűzoltótisztképző Iskola levelező tanfolyamának elvégzésére, s ott is példásan megállja a helyét.

A másik eseményhőrek, a Schönherz Zscai általános iskola tar elmúlt évben részükre tottak tűzrendészeti proj előadást és ekkor meg gondoltuk, hogy az eredményes lesz. Az ugyanis, hogy erdőtűz zett Pesthidegkúton, s elsőnek Kékési József tályos tanuló jelentett osztálynak. A kisfiúr gedett meg ennyivel. Ágoston József nevű valamint Dobos, Jé Clemmel nevű VIII. pajtásaival együtt negyven gyereket bobor velük együtt derekas vettek az oltásban.

Egy levél nyomán...

Nemrégiben különös levelet kapott a budapesti IV. kerületi tűzrendészeti alosztályparancsnokság: Szabolcs megyéből, Nyírkércs községből írta az önkéntes tűzoltótestület elnöke. A közelmúltban alakult testület 27 fiatalja nevében azt kérte az alosztály kollektívájától, hogy vállalja el patronálásukat és amennyiben módjukban áll, használt személyi felszereléssel is segítsék a még kezdő testületet. Az alosztály közössége színté egyemberként

mozdult meg, s máris tevő felszerelési tárgy össze, amelyet a köze szeretnének eljuttatni kércsi testülethez. E újabb levélváltás során tudomásukra hozták, nyár folyamán szertár nek majd társadalmi m Az alosztály beosztott azt tervezik, hogy am segítséget kapnak az ú ők is személyi segítség tanak majd az építkez

Társadalmi munkával

A közeljövőben avatják fel Páhi községben az önkéntes testület kultúrtermét. A szertár végéhez ragasztott épület már hosszabb ideje befejezés nélkül állt. Ugyanis az építés során kisebb-nagyobb nehézségek merültek fel, amelyek hátráltatták a befejezést. Most végre megoldódott az anyagihiány problémája és az építkezés

olyan stáliumba kerü május 24-én már előad hattak az új létesít Egyébként — korábban tárhoz hasonlóan — a ság kultúrterme is tá munkával készült, s az zéshez szükséges több rintnyi anyagi fedezet galmas kulturális tevé gel biztosították.

MAGYAR TŰZOLTÓ

A magyar tűzoltóság folyóirata. Szerkeszti a szerkesztőbizottság. Felelős szerkesztő: Beszteri Lajos tűzoltószázados. Felelős kiadó: Közgazdasági és Jogi Könyvkiadó igazgatója. Szerkesztőség: V. József Attila u. 2-4. Telefon: 121-710. Szerk. bov. száma: 151 110-K96 Zrínyi Nyomda, Budapest. Felelős: Bolgár Imre.

Olvásóink figyelmébe!
A Magyar Tűzoltó megjelenik havonta.

Egy példány ára 1.— Ft
Évi előfizetés: 12.— Ft
A megrendelést a szerkesztőség címére kell küldeni.

*A népért
tűzön-vízen át!*

MAGYAR TŰZOLTÓ

A MAGYAR TŰZOLTÓSÁG FOLYÓIRATA

X. évfolyam, 6. szám

1958. június

KITÜNTETÉSEK

24-én, az állami tűzfennállásnak 10. évfordulójára — az államtűzoltóság számos olyan tiszteletbeli tagját kiváló szolgálata és Szolgálati Érdeméremmel kitüntetés, akik az elcseszendő során kimagasló tevékenységet végeztek

a tűzrendészeti munka területén.

A kitüntetéseket Földes László elvtárs, a belügyminiszter első helyettese adta át. A kitüntetések átadása után a miniszterhelyettes elvtárs szívélyes elvtársi légkörben elbeszélgetett a kitüntetettekkel.



Földes László elvtárs, a belügyminiszter első helyettese és Micskó Rudolf elvtárs, az Országos Tűzrendészeti Parancsnokság vezetője a kitüntetettekkel

győzelem évfordulóján

Budapesti tűzrendészeti Parancsnokság és a Szakszervezeti Szakszervezeti Lobbizottsági Köz- ISZ-szervezete május 13-án emlékkönyvet készített az 9-éről, a győzelem napjának 13. évfordulójáról; arról a napról, minélmet fasiszta hadi- utolsó maradványai a fegyvert a Szovjet- diadalmas hadserege befejeződött a puszt- átsodó világháború ropai csatája. Az em- pályán — a két ervezet vezetőségé- ghívására — részt Budapesten állomá-

szózó szovjet alakulatok mint- egy 20 tagú küldöttsége is.

Az ünnepség hangulata azt a szenvedélyes tiltakozást tükrözte, amellyel a résztve- vők a nyugati imperialisták galád terveit mélységesen el- ítelték, ugyanakkor kifejezte a fiatalok azon erős elhatá- rozását, hogy bármikor, bár- mily körülmények között ké- szek kiragadni a fegyvert a békés együttéléssel, a család- és az egész emberiség béké- jét, boldogságát fenyegető háborús gyűjtogatók kezéből.

A színvonalas, kultúrműsor- al egybekötött ünnepség vacsorával, majd táncmulat- sággal zárult.

Nemzetközi Villámvédelmi Konferencia — Bécsben

A laszországi Meránban t- t 4. Nemzetközi Vilá- mi Konferencia hatá- lapján ez év júniusában sztrák Villámhárítóépí- ttség rendezésében — r az 5. Nemzetközi Vil- mi Konferenciára. A zuson a villámvédelem yos és technikai prob- . Különleges építmények lezések villámvédelme",

„Dinamikai és termikus hatá- sok a villám becsapódási he- lyén” stb.), nemkülönben annak szervezési és gyakorlati kérdé- seit („A villámvédelem jelenlegi állása az egyes államokban”, „A villámvédelem gazdasági jelen- tősége” stb.) tűzik napirendre. Félhivatalosan nyert értesülé- sünk szerint e kongresszuson a magyar tűzoltóság is képvisel- teti magát.

Az együttműködés jegyében

A KISZ Központi Bizottság Intéző Bizottsága és az Országos Tűzrendészeti Parancsnokság kezdeményezé- sére a közelmúltban lépések történtek a falusi KISZ-szer- vezetek és a Községi Önkéntes Tűzoltótestületek szoros együttműködésének kialakítása és továbbfejlesztése érdeké- ben. E törekvés annál is inkább öröndetes, mert — több- nyire indokolatlan nézeteltérésekből kifolyólag — számos helyen még jelenleg sincs meg a kellő együttműködés falusi KISZ-fiataljaink és derék önkénteseink között.

A szorosabb, elvtársi-baráti együttműködésre való tö- rekvés alapgondolatát falvaink kultúrált településekké való átalakítása, s ennek érdekében önkéntes segítőbrigádok szer- vezése képezi. E „mozgalom” a KISZ-szervezetek közvetlen irányításával már ezideig is több községben sikerrel járt, azonban teljes kibontakozása még csak most van folyamat- ban. S hogy milyen további sikereket hoz — az elsősorban a falvak KISZ-fiatalságán és egyéb társadalmi erőin, de nem utolsósorban önkéntes tűzoltóságaink megértésén és tette- készségén múlik.

A KISZ Központi Bizottságának Intéző Bizottsága nem- régiben körlevélben fordult szervezeteihez, melyben — töb- bek között — kifejtette álláspontját: „... a KISZ alapszer- vezet vezetősége helyesen cselekszik, ha az önkéntes tűzoltó- egyesület parancsnokát kéri fel a segítőbrigád parancsnoki tisztségének betöltésére.”; ugyanakkor helyesli, ha a köz- vetlenebb kapcsolat kialakítása érdekében „a segítőbrigád parancsnokát beválasztják a KISZ-vezetőségbe”. A körlevél egyébként foglalkozik az önkéntes tűzoltóságoknak a KISZ- fiatalok által történő támogatásával is...

A mi véleményünk az — s erre az Országos Tűzrendé- szeti Parancsnokság vezetőjének valamennyi községi önkén- tes tűzoltótestület vezetőségéhez címzett körlevele is utal —, hogy a KISZ ezirányú kezdeményezése és tevékenysége rendkívüli jelentőségű falvaink kultúráltságának fejlesztése terén, tehát egyáltalán nem választható el önkéntes testüle- teink munkájától és tevékenységétől. Helyesnek, sőt kívá- natosnak tartanánk éppen ezért, ha községi tűzoltóságaink egyöntetűen kapcsolódnának e nemes kezdeményezéshez, s amennyiben az illetékes KISZ-szervezetek arra igényt tartá- nának, községi parancsnokaink vagy erre alkalmas, tapaszt- alatokban gazdag tűzoltóink elvállalnák a segítőbrigádok parancsnoki tisztét.

E feladat végeredményben nem jelent újat, hiszen szá- mos községi önkéntes tűzoltóságunk már eddig is je- lentős társadalmi erőt képviselt nem egy falu életében, be- kapcsolódva annak faluépítő és faluvédő munkájába. Mégis, ilyen szervezett és hatásos együttműködésre eddig sem példa, sem lehetőség nem volt. Bízunk abban, hogy önkéntes tűzoltóink megértik e kezdeményezés jelentőségét, s mint ahogy eddig is örömmel vállalták számtalan közérdekű fel- adat végrehajtását, e egyszerű társadalmi feladatból is lel- kesen, becsületesen kiveszik a részüket.

A kommunisták járjanak az élel

Pártszervezeteink és kommunista tüzoltóink nyári feladatairól

A Magyar Szocialista Munkáspárt 1957. júniusában kiadott agrárkérdéseiben (a párt parasztpolitikájának fővonalait tartalmazó irányelvekben) meghatározta azokat a konkrét feladatokat, amelyeket a mezőgazdaság fejlesztése érdekében végre kell hajtaniuk. Ezek a feladatok a következők: Védünk és erősítünk kell az ellenforradalom után egyre inkább izmosodó termelészövetkezeteket, a virágzó állami gazdaságokat, s a mezőgazdaság szocialista átalakulásának bástyáit, a gép-állomásokat. Fel kell keltünk és továbbfejlesztünk az egyénileg gazdálkodó dolgozó parasztnak termelési kedvét, s biztosítanunk kell a mezőgazdaság különböző szektorai terméshozamának növelését. Ugyanakkor harcolnunk kell az ellenséges elemek manipulációját, pl.: a tsz-ekkel szembeni izgatás ellen, le kell lepleznünk és — ha szükséges — börtönbe kell juttatnunk a támadókat. Végül, — de nem utolsósorban terjesztünk kell a párt politikáját dolgozó parasztságunk körében. — Kommunistaikhoz, igazi harcosokhoz illő feladatok ezek! Nézzük meg éppen ezért, milyen részt vállaltunk mi, tüzoltók a feladat megvalósításából, s mit tettek pártszervezeteink eddig a munka sikeres megoldása érdekében.

A tapasztalatok azt bizonyítják, hogy legtöbb pártalapszervezetünk megértette: e feladat megoldásához a legbiztosabb út a párt politikájának sokoldalú és széleskörű ismertetése, s a tüzoltóság minden egyes tagjának meggyőzése a párt politikájának helyességéről. Ezért tüzték napirendre pl. a dombóvári és a mohácsi alosztályokon működő pártalapszervezetek „a mezőgazdasági termények tűzvédelmével kapcsolatos politikai és szakmai feladatok” kérdését. Az eddigi tapasztalatok alapján megállapíthatjuk, hogy ott voltak helyesen előkészített és lefolytatott taggyűlések, ahol a konkrét szakmai feladatok mellett részletesen ismertették a párt falusi politikájának legfontosabb kérdéseit. Bizonyosodott, hogy a szakmai munka csak így válhat céltudatosá, s elvtársaink a tűzrendészeti feladatok ellátása közben csak így lehetnek a párt politikájának agitátorai, tehát a célkitűzésekért folytatott politikai munka teljes értékű harcosai.

A kommunisták — nagy felelősséggel — től áthatva — számos más alosztály-örspártalapszervezet taggyűlésén is felvetették a kérdést: „Mit tettünk eddig, s milyen eredménnyel készítettük elő a nyári mezőgazdasági munkák és a termények tűzvédelmét az egység területén?” Sok helyes javaslat hangzott el azzal kapcsolatban, hogyan lehet a dolgozók segítségével eredményesebben dolgozni a „tűzkármentes betakarítás” megvalósításáért. Ismételt hangsúlyozzunk, hogy azok a pártalapszervezetek dolgoznak jól, ahol rendszeresen napirenden tartják és az állomány elé tárják ezeket a problémákat. Természetesen nemcsak az ilyen „nagy” kérdések megvitatása viszi előbbre az egységek ilyen irányú munkáját, hanem az is, ha a pártalapszervezetek ernyedetlenül harcolnak a „helyi gátoló körülmények” elhárításáért. Ilyen helyi „körülmény” lehet pl. egy-egy fiatal tüzoltó elvtárs (szép számmal vannak most az őrsőkön és az alosztályokon!) szakképzetlensége; az állomány egyes

tagjai — nem ritkán kommunisták vagy alapszervezeti vezetőségi tagok közötti széthúzás; nézeteltérések, amelyeknek nyílt, becsületos feltárása és felszámolása előfeltétele az előttünk álló feladatok maradéktalan végrehajtásának.

Az elmondottakból következik, hogy a pártalapszervezetek vezetőségének a munkájában nem elegendő csupán annak a megállapítása, hogy milyen konkrét szakmai feladatok várnak az egységre, s milyen az állomány fegyelmi állapota, sőt még az sem elegendő, ha meghatározzák, milyen időpontokban tartanak csoportos beszélgetéseket, taggyűléseket stb. A vezetőségnek azt kell eldöntenie, hogyan készíthetik fel a kommunisták legjobbjait arra, hogy azok fáradságtalanul magyarázzák és megvilágítsák a párt politikáját a párttagság és a pártönkívüliek körében. Politikai agitáció nélkül és anélkül, hogy meghatározzák, miért és hogyan agitáljanak a feladatok végrehajtása érdekében, pártalapszervezet nem töltheti be feladatát. Több egységen a pártalapszervezet bizony elaludt, s nem népszerűsíti megfelelően pártunk politikáját. Ezeket a helyeket nem vitáznak a politikai kérdésekről, s a mezőgazdaság átszervezésével meg a mezőgazdasági termények tűzvédelmével kapcsolatos feladatokról, de ebből következően a szakmai munka egyéb területeinek feladatait érintő munka eredményesebbé tételének módszereiről sem. Nem véletlen, hogy éppen ilyen egységeken tapasztalható a közömbösség mindent mérgező levegője és — ami ezzel szinte együtt jár — a mechanikus, gépies szolgálatteljesítés.

Pedig a közömbösség és a fásultság egyáltalán nem indokolt, mert világosan kell látnunk azt is, hogy nem tettünk meg mindent az előttünk álló igen fontos feladatok végrehajtása érdekében. Éppen ezért a hátralévő néhány hetet igen alaposan ki kell használni pártalapszervezetünknek. Lényeges ezért annak az eldöntése, milyen feladatokat tűzzenek ki pártalapszervezeteink vezetői a kommunisták elé.

A feladatok között — kétségkívül — továbbra is az első helyen áll a politikai felvilágosító munka, amelynek eredményeképpen valamennyi tüzoltó elvtárs megérti a nyári mezőgazdasági munkák biztonságára irányuló tűzvédelmi munka jelentőségét és ennek eredményeképpen következetesen harcol is annak eredményességéért. Felvilágosító munkánkban külön ki kell emelnünk, hogy a sikeres aratási, behordási és cséplési munkálatok, s természetesen az eredményes tűzrendészeti munka a párt mezőgazdasági célkitűzéseinek megvalósítását segítik elő, tehát egész dolgozó népünk érdekét szolgálják.

A felvilágosító munka során igen nagy gondot kell fordítanunk — különösen a fiatal tüzoltó elvtársak körében — a mezőgazdaság tűzvédelmét szabályozó rendeletek, parancsok és utasítások gondos tanulmányozására és megismerésére való mozgósításra. Értessék meg kommunistáink az állomány tagjaival, hogy csakis ilyen irányú szakmai ismeretek birtokában lehetünk képesek az érdemleges munka kifejtésére. A felvilágosító munkával kommunistáink teremtsenek olyan szellemet,

amelynek nyomán minden egyes hivatásából fakadó elengedhetetlenességének tartja a területi ellenőrnél munkát.

Az elmúlt évek során szerzett tapasztalatok azt bizonyítják, hogy a tűzre ellenőrzéseket végző elvtársak egyenként meglehetősen elnézőek voltak a tűzrendészeti szabályok betartásával kapcsolatban. Az idén — de az elkövetkezőben is — tűzrendészeti tevékenységnek semmi helye nem lehet a liberalizáción. Ahhoz, hogy munkánk eredményes legyen, — természetesen a törvényes vetelményeinek szigorú érvényesítését — a legmesszebbmenő következtelmezéssel kell biztosítanunk a tűzrendészeti irások maradéktalan végrehajtásának következtességét persze semmi esetre jelenthet udvariatlanságot, durva törvénysértést. Elvárjuk, hogy a tüzoltók során elvtársaink udvariasnak és ne durvasággal, hanem a felvilágosító szóval, szabálysértésvizont megfelelő törvényes intézkedéssel és mindenkor határozottan fel a tűzrendészeti előírások betartásában. A pártalapszervezetek e fontosabb feladata, hogy az elvtársakat tüzoltókká neveljék.

Pártalapszervezeteink e feladata során nem lesznek magyarázatok. Az MSZMP központja múltban kiküldött leveleiben a területi (megyei, járási, városi) bizottságokat, hogy a mezőgazdasági termények tűzvédelmére irányuló tevékenységüket — azok gazdasági és politikai jelentőségéhez mérten aktívan és módszerekkel segítsék. Pártalapszervezeteink vezetői tehát mindenkor bízzanak a segítségért a felszervezettek.

Néhány szót feltétlenül szólni az egységeken működő KISZ-azok feladatairól is, KISZ-ak megalakulásuk óta főleg kulturális sportvonalon dolgoznak eredményeket hozva hónapokban lényegesen több folytassák ilyen irányú munkájukat, sőt fokozzák annak lendületét, vigyázzanak arra, hogy az általánosított program ne gátolja, hanem a kiküldött feladatok végrehajtásához szorosan együtt a pártalapszervezetekkel, s a fiatal és idős tüzoltókkal, együttes munkájukkal jenek a rájuk bízott területen.

Elvtársaink! Dolgozó néptársaink! hogy a következő hónapokban tüzoltó időről időről megvegyen részt a mezőgazdasági termények tűzvédelmének bizalmas munkájában. Kommunistáink legyenek az elsők, akik a gazdaság tűzvédelmét szabályozó döntési rendelkezések ismeretével területi ellenőrző, patronáló, Mutassanak példát a többieknek tanácsot és segítséget a munkájukban. Példamutatásukkal ragadják minden tüzoltó elvtársat a gazdaság tűzvédelmének bizalmas munkájában. Csak így lehetünk képesek az érdemleges munkát kifejtésére. A felvilágosító munkával kommunistáink teremtsenek olyan szellemet, amelynek nyomán minden egyes hivatásából fakadó elengedhetetlenességének tartja a területi ellenőrnél munkát.

KIVÉTELESEN SIKERES és mégis sikeres

— Jegyzetek az ácsi tüzesetről —

het, hogy a tűzoltás történetében majd mindössze t említene az „ácsi eset” — hogy igen veszélyes és széles terjedésű területű tűz volt. tudatban sem igen marad majd ennél több, s talán annyira, hogy a tűzoltók igen erőt és dicsőre méltó magatartást tanúsítottak. után az ácsi károsultak is begyógyulnak, s az ott is csak úgy idézik majd lélekét, hogy „még az ég is inger volt”... Meg még annyit, hogy „az volt ám y tüzeset, amikor a mi há- is leégett!” Nem mi ki, hanem szinte tör- zerként vált, hogy a rossz e az idő folyásával egye- rányban halványul.

sem azért mentünk ki Ács- rde, hogy valamiféle szen- találjunk, vagy nemlé- és meg nem történt ese- kről hősi éneket költsünk. ég csak nem is azért, hogy leírás adjunk a tűzvész- iszen ez nem a mi fel- nk. A tűzoltást forradal- tapasztalatok és a rend- nagy horderejűnek vélt ágok közkére bocsátásá- zándéka sem vezetett ben- t, hiszen — tárgyilagosan gelve a helyzetet — nem- tt semmi különösebb jel- es és jelentős epizód.

ájában egy tényleg veszé- s — terjedési körülmé- tekintve — érdekesnek ható területű tűz ejtette ré- be a község lakosságát 16-án délután, — úgy két s negyedhárom között.

tűz a Széchenyi utca 43. ház pajtájában gyereke- ol keletkezett, s rendkí- veszélye mindenekelőtt a km-es sebességű orkán- szélben s abban rejlett, a község déli részén ke- ett, s emellett északi- an száguldott. Nem meg- ehát, hogy amikor a Széc- u. 43-ban, Vollai Istvá- portáján felizzott a láng, sván pillanatokon belül

már a 41., 39., 37., 35. számú házak is égtek gazdasági épü- letestül együtt.

A szeszélyes terjedésre jellem- ző, hogy amíg az előbbi épüle- tek teljesen megsemmisültek, a 39-es számú ház udvarán álló kisméretű kukoricagőré még csak megsemmisült, nem szólván arról, hogy a 33. számú ház szalmástól, pajtástól együtt olyan állapotban maradt, mint- ha misem történt volna a szom- szédban, s ugyanakkor a mö- götte levő 31. számú ház gazda- sági épülete és az udvaron fel- halmozott összes éghető anyag teljesen megsemmisült.

Egyébként a dús lombosított fák mintha ott sem lettek vol- na, úgy fordult újra a terjedés iránya az utca páros oldalára, és a felszálló nagyerejű áram- lás — a fák között átbújva s azok koronáját megkerülve — égő anyagokkal árasztotta el a szemben lévő házakat, majd az itt is teljes pusztítást végző gőc áterjedt a Diófa utcai és Petőfi Sándor utcai részekre. Végeredményben tehát 3, illet- ve 4 gőcön tombolt a tűz, ami- kor a komáromi alosztály első szere a Petőfi Sándor utcai tűz- gőchoz ért és a széllel szemben támadást, illetve védekezést kezdett.

Azután már szinte percek- en belül történt minden. Az egy- másután érkező szerek — tar- tállyal dolgozva — meggátol- ták a tűz tovaterjedését, majd megkezdték a kárterület teljes felszámolását. A körülményeket mérlegelve, még a hozzá nem értők is megállapíthatják, hogy a kinomult egységek tűzoltói igen jó munkát végeztek. A tűzoltás vezetését pedig főként azért illeti elismerés, hogy he- lyes taktikai módszerrel meg- akadályozta az egész községet veszélyeztető katasztrófát. Mert ha történetesen nem az utolsó gőcnél és széliránnyal szem- ben kezd a beavatkozást és a döntő csapást nem ide összpön- tosítja, akkor a tűz áterjedt volna a Petőfi Sándor utca mádfedeles épületeire is, ami



Ezen a portán lobbant fel a pusztító tűzvész lángja

szinte beláthatatlan következt- ményekkel járt volna.

Mintegy 14 szer — a helyi ön- kéntes testületé, a cukorgyára- ké, a komáromiaké, a győrieké, a szovjet katonai tűzoltóké, Komáromból a cseh tűzoltóké, a dorogiaké, és a tatabányaiaké — vonult a tűz színhelyére, s az ácsi tüzesetről a testvéri or- szági tűzoltóknak és a kölcsö- nös segélynyújtásnak olyan szép példája adódott, amelyről a tűzvészt átélteknek még az unokái is beszélni fognak.

A magyar, szovjet, csehszlo- vák tűzoltók, magyar és cseh- szlovák határőrök segítsége és tettekre kész serege a falu bajba- jutott lakosaival vállalva har- coltak a tűz pusztítása ellen — és sikerrel: a részt meg- fékeztek, s milliós és milliós ér- tékeket mentettek meg.

Öt nappal a tűzvész után — a kárhelyeket járjuk. Lépéseink nyomán finom koromfelhőt ka- var a most is nagyerejű déli szél. A kárt szenvedett portá- kon szomorú látvány fogad ben- nünket. Csupaszig falak, valószí- nültenül hosszúnak tűnő kor- mos kőemények meredeznek az ég felé. Üszkös gerendahalma- zok, szétszórt szalma- és ta- karmánykupacok; fényes feke- tere égett héjú, tegnap még a természet éltető erejét hirdető májusi pompába öltözött hatal- más fák élettelen csonkjai; a dolgozó parasztok segítőtársai- nak, a mezőgazdasági gépeknek kiégett, tönkrement vázai, nyél- nélküli kéziszerszámok: gar- madája, elszenesedett kukorica- csövek sokasága szanaszét az udvarokon...

Kormos arcú, bekötött kezű károsultak matatnak az üszkös holmik között, s keserűségük összekeveredik az arcukon vé- gígcsörgő és barázdákat szántó kormos izzadságcseppekkel.

Vollai Istvánék portáján áll- dogálunk. Hogy s mint történt, azt kutatjuk. Itt, a Széchenyi utca 43. számú ház pajtájában csapott először magasra a láng a négyéves kis unoka vagy — ki tudja, talán — valamelyik kis oktalan emberpalánta keze ál- tal, az elcsent gyufa apró fejé- től... Tán sohasem derül ki a szintiszta igazság: kinek a ke- zétől. Hiszen a csöppségek szá- va még nem lehet mervadó, ők még nem tudatosan cseleksze- nek, s tetteikért sem felelősek a nagyok szigorú törvényei előtt.

— Meszeltem a szobát — mondja a feltörő könnyekkel küzködve a nagymama, — s amikor kijöttem, már minden- nek vége volt... s a kicsit nem is láttam sehol, sem előtte, sem utána, hiszen máskor is előfor- dult, hogy otthonról azzal jött el, hogy a nagymamáékhoz megy és a szomszédban játszott... Meg aztán a kerítésajtó is min- dég nyitva, akkor jön be és megy ki, amikor jólesik neki...

Nem vonjuk kétségbe szavai igazságát, hiszen semmi okunk erre. Még csak a szemrehányó tekintettől is óvakodunk, hiszen amikor körülnéznek, mindkettő- jüknek remeg a szája a vissza- jöttöt sirástól:

— Legalább csak a miénk pusztult volna és a másé ne!... Nem merünk az emberek szemé- mébe nézni... Meg azután azt

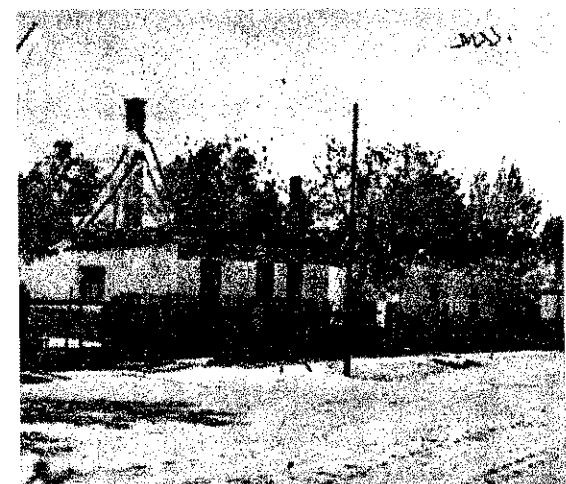

A Széchenyi utca páratlan oldala. Innen terjedt át a tűz...

... az utca páros oldalára, majd a háttér irányában, a Diófa utcában pusztított tovább





Diófa utcai részlet. — A fák sűrű lombja sem segített...

beszélnek, hogy azt a „kölyköt” bele kellett volna dobni a tűzbe... — mindmégannyi marados gondok az elszenvedett tűzkár tetejébe, amely egy élet szorgos munkájának eredményét hamvasztotta el... S a könnyek, amelyek a szem sarkából előbukkannak, nem a felelősségtől való félelem, hanem az őszinteség, a másolnak is mérhetetlen kárt okozott, vészszel szembeni tehetetlen keserűség cseppjei...

Osszefüggő történetet nem hallunk sehol. Ki így, ki meg amúgy mondja, — miközben a romokat takarítják.

— Lángtenger volt itt minden, még a fák is fáklalként égtek — így az egyik. A másik meg azt mondja, hogy ő csak a jöszágot mentette — arra emlékszik.

Tóthménak a lába, karjai és a félarca égett össze mentés közben, s ha nem látná a saját portájának sivár képét, talán el sem hinné, hogy ilyesmi is megtörténhet.

— Tessék csak elképzelni — mondja — a harmadik utcában hordom a vizet, hogy mentjük a Vollaiét, s amikor hazarohanok, már a miénk is lángokban áll!...

— A biztosítást? — kérdezzük. — Nem volt! — válaszolja lesújtva. — De majd csak leszünk valahogyan, hiszen az elnök is segítséget ígért...

Több helyen beszéltek erről a károsultak, sőt, azok is, akiket elkerült a vész. Szemmel láthatóan jól esik mindegyiküknek, hogy jóformán még fel sem eszméltek a révületből, máris érzik a párt és az államhatalom segítő kezét.

Ez a gazdasági épületrész égett le utoljára. Mögötte már nád-
fedeles épületek sora következik



— Képzeld el, még a lángok közé is bementek! — toldja hozzá mellettünk valaki...

— Úgy dolgoztak, mint a mieink — teszi hozzá az egyik szomszéd, talán ez a megjegyzés fejezi ki legjobban azt az elismerést, ami a szovjet katonai tűzoltókat illeti.

„Úgy, mint a mieink, s úgy, mintha otthon, az övékét mentették volna.” E néhány egyszerű szóval fejezik ki az ácsiak azt, amit a marxisták proletár-nemzetköziségnek neveznek, amely már eddig is — s azt talán a mi népünk tudja a leginkább — szinte történelmi jelentőségű tettekben nyilvánult meg. Pedig itt, az ácsi tűzvész-nél mindössze hatan voltak, de segítő készségük és bátor helytállásuk mégis népeink testvéri

s csak úgy maradt meg b... a találkozás emléke, ho... szovjet katonák...

Marcsenko tizedes, s rancsnok, Morozov gépkocsi vezető, Donszkoj Zorin és cerkovec harcosok fiatal, csupaélet szovjet katonai oltók, s olyan közvetlen gondtak bennünket, mintha lamelyik szomszédos egy... től jöttünk volna.

A segítség, amát nyújtottak olyan természetesnek tűnik szükről, mint bármely más gálai feladat. Szerények annyit jegyeznek meg, ha kötelességük volt...

Sajnos, fogyatékos nyelvtudásunk miatt nem hattuk el mindazt, amit tiünk volna. De annak el hogy nyelvtanilag talán

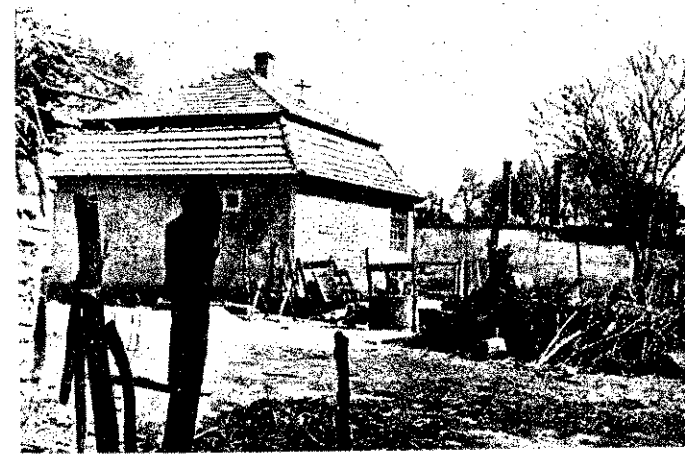

A Széchenyi utca 33. számú ház, amelynek udvarán m...
szál szalma sem égett el, pedig körülötte minden elpusztult

barátságának egyik nagyszerű és mindennél beszédesebb bizonyítéka.

A komáromiak közben csendesen mosolyognak a bajszuk alatt, s aztán megjegyzik, hogy nincsen ebben semmi különös, hiszen az ő barátságuk nem mai keletű. Még az ellenforradalom időszakára nyúlik vissza, s azóta egyre szorosabbá vált. Különcsönös és csaknem mindennapos látogatók egymásnál, s Danyilov főhadnagyról, a szovjet tűzoltók parancsnokáról mint igen jó barától beszélnek. Az is kiderül, hogy közös gyakorlatokat is rendeznek, meg azután még sok minden, ami egytől egyig azt bizonyítja, hogy barátságuk mélyen gyökerezik.

solható stílusban beszélni mégis úgy éreztük, hogy „rágnyelven” is fejeztük ki magunkat, akkor sem é... volna meg jobban mondanunk. A tekintetek s a viselkedés reményében meg... baráti jobbak mindennél... desebben bizonyították, megértjük egymást, s bá... vünk és nemzetiségünk... azonos, tetteink mozgó... ugyanaz — hiszen egy... egyet akarunk...

Nem véletlenül me... hogy az ácsi tűzvész m... zése a nemzetközi öss... jegyében történt, hiszen... jet tűzoltók mellett a ko... csehszlovák tűzoltók is... tak. Skoda-fecskendőv... 600-assal jöttek, s a szer... nyi ember, hogy alig... Tűzoltók és határőrök a... tároreinkkel karöltve... ták fel a segítségüket... kell, még többen, még... erővel jönnek... Szer... erre már nem volt szük... is igen jóleső érzés, ha... baráti ország határán... felfigyeltek a vészre é... szívvel jöttek, mintha... szólította volna őket a... ség.

A látogatás, amit a szovjet egységnek tettünk, méginkább megerősítette bennünk ezt az érzést. A közvetlen és baráti fogadtatás, amelyben bennünket — sohasem látott „idegeneket” — részesítettek, végtelemül jólesett.

Kezet szorítottunk Danyilov főhadnaggyal és azokkal a szovjet harcosokkal, akiknek még a nevüket sem tudják az ácsiak,

... ért ismétlődhetett meg újra Pácán, Rudabányács-Dány, Egervár és Bágyog-út? — kérdezhetné valaki. Állasz persze nem könnyű. I is elűthetnénk, hogy kct-tjük: Mert az emberek okulnak, s csak akkor jut ebbe, mit kellett volna ten- amikor már nyakukon a

... t hibáztassunk, s kit ma- aljunk el a felelősség cí- ? A nagyszülő? Ez lenne a önyebb és legegyszerűbb. vagy a felelős? ... Na gye- najd móresra tanítunk! ... aztán lehet, hogy éppen a igen ismétlődne meg ha- s eset.

... reértés ne essék, nem ezt adjuk: „Hát megtörtént a mit tehetünk szegény em- el, ugyis elég nagy a maga vora-bánata?”

... nem lenne helyes, mert n hova jutnánk akkor?! a viszont már vitakozhat- ., hogy ezzel vajon elinté- e mindent! ... Elitették az t? Tegyük fel, — rendben De mi történjek a többi-

szij-telekre valót: Nagypapa há- zott rá erre egy viskót, s aho- gyan koplalt és verte a fogához a garast, úgy szaporodtak évről évre a ház végében a gazdasági épületeknek nevezett szalma- és nádtetős kalyibák. Mire aztán ő lett a gazda, már annyi hely sem maradt a portán, hogy a szekeret keresztbe állítsák az udvaron... Ez a mi örökségünk is — a Kovács Jánosoké meg a többieké. És — sajnos — így néznek ki a mi községeink.

Csoda-e azután, ha valahol felröppen a „vöröskakas“, az egész falu retteg. Mert lehet, hogy két perc múlva már fél kilométerrel arrább pusztít a tűz. Így van ez a bajban! De menjünk csak be valamelyikhez a katasztrófa előtt vagy után és mondjuk, hogy ezt nem le- het így — képes villát ragadni, hogy kiebrugdaijon a portájá- ról!...

Egy évtizede beszélünk, jár- juk a portákat, érvelünk ezzel- azzal. S az eredmény? Még több a pajta, szalma, takarmány



... ugyanakkor a többi helyeken még a leföldelt vermek is így kiégték

A szelet nyilván nem von- k felelősségre és a káro- k baján sem segítettünk

... jnos, nemcsak erről van szó n sem, hanem egészen ál kell perbeszállnunk: az ázados, immáron hagyó- nyá vált szokással és sok en a mi államhatalmunk yns fokú engedékenységé- Azzal a hallgatóságos fej- tő magatartással, hogy öl- t kézzel nézzük a nadrág- elkek hajmeresztő zsúfolt- . Menjen csak végig va- nyított szemmel Ács vagy nyitk másik községben, s estelljen benézni a dolgozó zstok portájára, s ha még után sem kap választ az területtűz „miértjére“, úgy terüen magára! ... Mert mi a et? Kovács János dedapja kuporgatott egy nadrág-

s még ki tudja, mi minden az udvaron, s évről évre nagyobb a tűzveszély. Hiába cserépfedé- sű az épület, s hiába áll az ud- varon a kapitányvíz, — mint Ácson is —, mégis leég egy sor épület.

És hiába jó a testület, lehet bármilyen modern felszerelése tűzoltóságunknak, s pár méter- ként építhetjük a víztárolókat! Amíg ezeket az állapotokat szí- gorú törvényekkel meg nem szüntetjük — minden esztendő- ben sok milliós lesz a tűzkár, s amit a réven behozhatunk, azt bizony a vámon leadjuk.

Az ilyen állapotokkal kell perbe szállnunk, de azokkal is, akik maradiságukkal vagy ezen országos érdek lebecsüléséből adódó nemtörődöm magatartá- sikkal milliós tűzkárok előidé- zői...



Munkában a szovjet harcosok — a Széchenyi utca 43. számú háznál

Danyilov főhadnagy a fecskendő tetejéről irányítja a mentési munkálatokat



Ez már bemutató, amelyet találkozásunkkor tartottak

Az ácsi tűzvész sokat emlegetett szovjet harcosai: Danyilov fhdgy., Marcsenko szerparancsnok, Morozov gépkocsi- vezető, Donszkoj, Zorin és Bjelocerkovec katonák



Már megtették AZ ELSŐ

A mezőgazdasági tűzvédelemre való felkészülés helyzete Hajdú-Bihar megyében

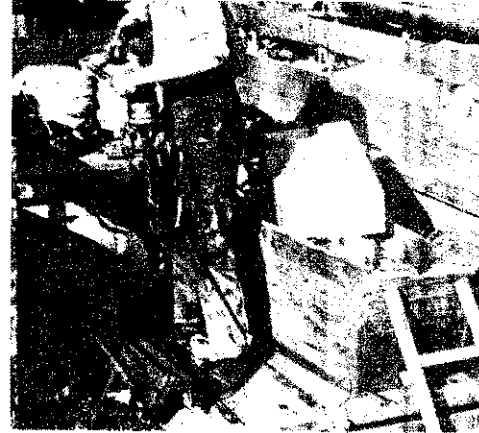

Szekeres tórn. elvtárs a javítóbrigád egyik tagja — munka közben

Hajdú-Bihar az ország egyik legnagyobb mezőgazdasági jellegű megyéje, s gabonája igen számottevő az ország kenyérelátása szempontjából. Nem véletlen tehát, hogy itt minden évben különösen nagy jelentősége van a nyári mezőgazdasági munkálatok tűzvédelmének. Az elmúlt egy-két évben meglehetősen sikeresen koronázta a megye tűzrendészeti szerveinek ezirányú tevékenységét. Hogy például egyebet ne említsünk, tavaly, az aratás és cseplés időszakában egyetlen mezőgazdasági jellegű tüzeset sem fordult elő Hajdú-Bihar megyében.

A megyei tűzrendészeti osztályparancsnokság eddigi tevékenységét értékelve, megállapíthatjuk, hogy — a kisebb-nagyobb fogvatékoságok ellenére — biztosan tették meg az első lépéseket. E tekintetben igen jelentős volt a május 5-i *alosztály- és őrsparancsnoki értekezlet*, ahol — az egyéb fontos feladatok (verseny, fegyelem stb.) mellett — igen sok szó esett a mezőgazdasági tűzvédelmről is. Mint az értekezlet jegyzőkönyvéből kiderül, az értekezleten résztvevők nagy többsége behatóan foglalkozott a soraiban levő mezőgazdasági jellegű feladatokkal — elvi és gyakorlati segítséget nyújtva ezzel a nagy munka előkészítéséhez és szervezéséhez. Igen gondos és előrelátó intézkedésnek minősíthetjük azt is, hogy az osztályparancsnokság műszaki brigádját máj 13-án hozták létre

a községek és a szocialista szektorok tűzoltófelszerelésének felülvizsgálatához. *Ezideig a derecskei, a potgári és a püspökladányi járással „végeztek”.*

Mégsem mehetünk el azonban szó nélkül az osztályparancsnokság intézkedési tervének késedelmes elkészítése és az I. fokú hatóságoknak kiadott 408/1958. sz. opk-i utasítás sablonos volta mellett. Véleményünk szerint ugyanis igen helytelen, hogy az intézkedési terv — a megadott május 5-i határidő ellenére — még 16-ra sem készült el teljesen. A meglevő „tervezet” hiányos, s egyáltalán nem — vagy a legjobb esetben eléggé körvonalakban — tükrözi a megyei sajátosságokat és az ezekből adódó helyi feladatokat.

A hajdúböszörményi alosztály intézkedési terve igen részletes és aprólékos: a legnagyobb rosszindulattal sem találhatunk benne különösebb kifogásolnivalót. (Körülbelül ezt mondhatjuk a *hajdúnánásiak* tervéről is!) Tartalmazza a legfontosabb feladatokat és nem feledkezik meg az elmúlt évi tapasztalatokról sem. Alapos munkára vall a helyi tűzvédelmi bizottság részére elkészített részletes tájékoztató is, amely a párt-és tanácsszervek, a különböző társadalmi szervezetek (MHS, Nőszövetség, Népfront stb.) és a szocialista szektor vezetőinek legfontosabb teendőit tartalmazza. Ezt a tájékoztatót egyébként szervenként felbontják és a tűzvédelmi bizottság aláírásával megküldik az illetékeseknek, s felkérlik azok végrehajtására. A párt-VB előtti beszámolóra előreláthatólag május végén, június elején kerül sor. Jellemző a szorgalmukra, hogy a beszámolót már elkészítették, még hozzá igazán alaposan. Szerintünk még helyesebb lett volna, ha a

beszámoló végén a határozati javaslatot is megszővegezik. A gyakorlat ugyanis azt bizonyítja, hogy az ilyen megoldás mindig jobb eredményre vezet. Dicséretükre szolgál, hogy befejezték az állandó és az ideiglenes gabonatarólok felülvizsgálatát, folyamatban van a készségi és figyelőhelyek rendezőhatározata, s elkészítették a szocialista szektor vezetői és gépkezelői részére tartandó eligazító értekezlet előadásanyagát is.

A berettyóújfalusiak eddigi intézkedéseiből tűnik ki a legjobban, hogy nem kampányfeladatnak tekintik a mezőgazdasági tűzvédelmének biztosítá-



Gyakran így fest a derecskei hivatásos tűzoltók „szolgálatá"

sát. Ők már a februári községi tanács VB ülésén, de még inkább az áprilisi járási tanács VB ülésén felvetették a mezőgazdasági tűzvédelmének előkészítésével kapcsolatos legfontosabb — főleg a tanácsiszervekre háruló — feladatokat. S hogy igen jól „fogták meg a kérdést”, azt legjobban az előterjesztett határozati javaslatok bizonyítják. Hogy egyebet ne említsünk, javaslataikban kitérnek a községi tűzoltóságok szervezeti erősítésére, a tűzoltószervek és felszerelések fokozott karbantartására és rendeltetés-szerű felhasználására, s a termelőszövetkezeti elnökök részére megartandó értekezlet biztosítására; de nem feledkeznek meg az olyan fontos dolgokról sem, mint például a szerűk időbeni kijelölése, a készségi és figyelőszolgálat időbeni megszervezése, a kutak tisztítása és a vízelőhelyek biztosítása stb.

A járási tűzvédelmi bizottság szervezése most van folyamatban. Az eredeti terv szerint már június 13-án össze kellett volna jönniök, azonban a társ-

szervek mulasztása miatt nem kerülhetett sor. (Reméljük, hogy azóta már túl vannak ezen.) Napirenden van a községi VB előtti beszámoló. Ami pedig a patronáló munkát illeti — mint mondják — azelőtt sem lesz különösebb. Az eddigi tapasztalatok a bizonyítják, hogy az alosztályi szívesen — jelegének tudatában — végzőellenőrző és patronáló munkát E tekintetben egyébként jól bevált, hogy ezt a munkát a rendőri szervekkel közösen végzik.

Eddigi munkájuk elismerés mellett mégis feltétlenül kell mondanunk, hogy a hibát követték el, amik mulasztották az intézkedési terv időbeni elkészítését.

A püspökladányiak — még csak a kezdet kezdetén tartanak. Jóllehet intézkedési tervük elkészült, s alosztályi tekezetlen is megvitatták fontosabb tennivalókat, a munkához még nem kezdtek hozzá. A párttanács felvették ugyancsak a kapcsolatot, de Kiss alnag elvtárs, a távollevő alosztályparancsnok helyettese azt mondta: „nem tud arról, hogy számolók időpontját megállapodtak volna”. Munkájukat — ez a mi véleményünk — jóllehet nem ártana mielőbb „folytatni”, a járási tűzvédelmi bizottság megszervezését illetően hasznosnak ígérkezik az eredményezés, hogy például géppálmások esetében megkeresik az üzemi csomagokat is.

Hajdúszoboszlón és a derecskei járási kirendeltségen tapasztaltuk a legkevesebb előrelátást. Egyik helyi bizottság elkészítette az intézkedési tervet. Kántor elvtárs szabadságával, helyi hadnagy elvtárs pártjárási verseny megrendezésére próbálta indokolni a munkáját. Véleményünk szerint egy sem elfogadható. Persze, azért már ők is néhány „szerény” lépést tettek a propaganda-anyag készítésével és az eligazító tekezetek szervezésével. Reméljük, hogy hamarosan túl a „kezdeti” lépéseken...

Semmiesetre sem mehetünk el azonban szó nélkül a derecskei két fős hivatásos tűzoltóság kapcsolatban tartott értekezlettel. Tudomásunk

„Begyógyulnak a sebek” a javítóbrigád szorgos kezemunkája nyomán

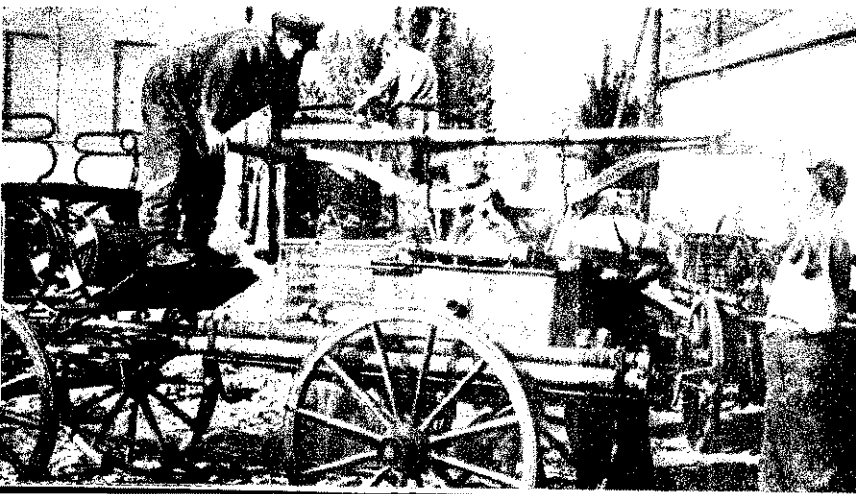

a községi hivatásos tűzoltóknak megvan a maguk adata, és semmiesetre sem valók, hogy a tanács fuvarok, vagy éppen napszámok alkalmazza őket. Már Derecskén — a tanács „jóvoltából” — valahogy helyzet. Ottjártunkkor például éppen szolgálatos Zala Lajos lörszörmester javafuvarozgatott; s mint látják, ilyen vagy ehhez hasonló dolog máskor is, sőt igen gyakran előfordul. Mindenesetesen szerényebb lenne, ha a két hivatásos tűzoltó inkább a munkássággal foglalkozna...

debreceni alosztályparancs — ha késve is — de el-tette intézkedési tervét. A feladatok is valóságosak, s azt kell mondanunk, hogy az egy-két feladat (a gépkocsik felülvizsgálata, a tűzoltó bizottságok szervezése, a tanácsszervek előtti előkészítések) megoldásával a munkát már előbbre lehetnének — állításuk szerint — egy-két héten belül megoldják. A gépkocsikat, azonban — véleményünk szerint — mégis el kellene látni a „rohamb-



nehézkösen megy a lajtlecskendő szerelése a derecskei Rákóczi tiszben

át”. Szerepel terveik között, gyakorlati tapasztalata alapuló kezdeményezés is. A tanács alosztály tisztjei a segítségével még az aranykoronázás előtt végig elvezetik a vasutat mentén; ezt követően pedig rendszeres „szűz-nyitogatás”-szerű ellenőrzéseket tartanak meg a mozdonyok állapotának tökéletességéről. A tanács alosztály tisztjei a következők: a gépkocsik felülvizsgálata, a tűzoltó bizottságok szervezése, a tanácsszervek előtti előkészítések. A gépkocsikat, azonban — véleményünk szerint — mégis el kellene látni a „rohamb-

alosztályon igen előrehaladott állapotban van az ellenőrzés patronáló munka szervezése. Ezideig már 21 elvtárs látta mintegy 12 község és ami gazdaság patronálását.

Ez a mozgalom minden valószínűség szerint még nagyobb méreteket ölt, hiszen például a tél és a tavasz folyamán 40—50 elvtárs végzett — szabadnapból — rendszeres területi munkát.

Megnéztük a püspökladányi, a hajdúböszörményi és a derecskei gépállomások felkészülését is. Sajnos, „felkészülésről” nem nagyon beszélhetünk. Mint mondták — az emberek és a gépek nagy része még az elmaradt tavaszi munkálatokkal van elfoglalva. Ez a lemaradás még behozható ugyan, azonban mégis aggasztó, hogy a legtöbb helyen folyamatba sem tettek egyik-másik pótlásra szoruló anyag és tartozék (gumitömítő, drótkötél, szikrafogó stb.) megrendelését, illetve beszerzését. Nem ártana, ha a tűzrendészeti szervek sokkal erősebben szorgalmaznák ezt a kérdést! Itt kell egyébként említést tennünk egy nagyon jól bevált megyei kezdeményezésről. Ennek az a lényege, hogy az I. fokú hatóságok már kora tavasszal ún. technikai határozattal látták el a gépállomásokat. E határozatok az erőgépek felkészítésével kapcsolatos teendőket, kívánalmakat írják elő.

Községi vonatkozásban még kevés konkrét intézkedést tapasztaltunk Hajdú-Bihar megyében. A községi önkéntes testületek jobbra a járási versenyekkel vannak elfoglalva. Tagadhatatlan, hogy a járási versenyek szervezése és megrendezése igen fontos feladat, és vég-eredményben szerves része a mezőgazdaság védelmére való felkészülésnek, azonban már itt felhívjuk a megye községi tűzoltóságainak a figyelmét arra, hogy most már sürgősen kezdjenek hozzá a többi soronlevő feladat megvalósításához.

Néhány szót szeretnénk mondani a pártszervezetek munkájáról. Azt tapasztaltuk, hogy a pártszervezetek általában figyelemmel kísérik a mezőgazdaság tűzvédelmére való felkészülést. Már az eddigi vezetőségi és taggyűléseken is nem egyszer felvetődött e munka fontossága, azonban zömében majd csak a júniusi vezetőségi és taggyűléseken tűzik „önálló” napirendre a kérdést. Biztató

mégis, hogy például a **debreceni alosztály** pártszervezetének tevékenysége eredményeként az alosztályon beindult a patronáló munka önkéntes alapon való szervezése. Mindenesetre már itt felhívjuk a pártszervezetek figyelmét a júniusi vezetőségi és taggyűlések alapos előkészítésére és megszervezésére. Azt szeretnénk, ha a kommunisztákkal, de a többi elvtársakkal is mindenekelőtt megértetnék pártunk parasztpolitikájának lényegét s a konkrét szakmai tennivalók elemzésével egyidejűleg harcra mozgósítanák őket a kalászos termények tűzvédelmének biztosítására. Ugyanakkor azt is elvárjuk az elvtársaktól, hogy gyakorlati munkájuk során állandóan és szüntelenül szöszölői és agitátorai legyenek pártunk és kormányunk politikájának.

Nem valami sok időt töltöttünk Hajdú-Bihar megyében, s emellett „vizsgálódásunk” is újszólóan a „kezdés kezdetére” esett. Mégis „eleget” láttunk és tapasztaltunk ahhoz, hogy megállapíthassuk a következőket: A megye tűzrendészeti szervei — ha nem is minden hiba nélkül — megtették az első és legfontosabb lépéseket a nyári mezőgazdasági munkálatok tűzvédelmének előkészítésére és megszervezésére. S hogy további tevékenységüket milyen siker koronázza, azt a közeljövő dönti el. Egy biztos: a siker és az eredmény első sorban rajtuk múlik!

Befejezésül szeretnénk néhány következtetést levonni és mintegy tanulságként állítani valamennyi tűzrendészeti szervünk elé. Úgy véljük, hogy ez hasznos lesz s bizonyos tekintetben előbbre viszi munkánk sikerét.

1. A feladatok végrehajtása megköveteli a legmesszebbmenő pontosságot és következetességet. Soha nem fordulhat elő, hogy hanyagságból, vagy éppen könnyelműségből elmulasztjuk a felsőbb szervek által megszabott határidők betartását. A határidők elmulasztása fegyelmezetlenség, s egyben feltétlenül kedvezőtlen szerveink munkájának sikere és eredményessége szempontjából.
2. Az előlegezett bizalom s ezzel párhuzamosan a nagyobb önállóság biztosítása (gondolunk

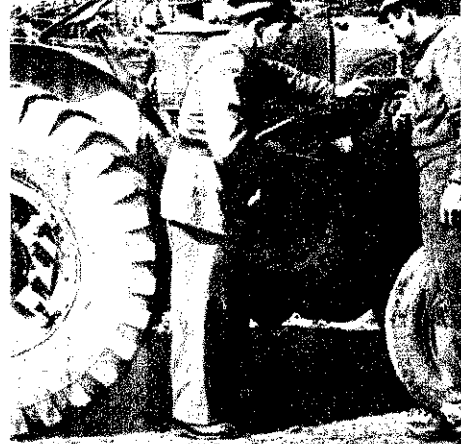

Szivárog az üzemenyagsap — meg kell majd javítani!...

itt az OTP-utasítás szellemére) semmiesetre sem jelentheti az ügyek sablonos kezelését. Elvártuk volna (s ez szől valamennyi szervünknek!), hogy nemcsak egy-két, hanem valamennyi Hajdú-Bihar megyei egység gondosan s az elmúlt évek tapasztalatai alapján állítsa össze intézkedési tervét — feltétlenül számolva a sajátos helyi problémákkal is.

3. A legtöbb helyen még nem került sor a párt- és tanácsszervek előtti beszámolóra. Nem állítjuk, hogy túlzottan elkéstek, azonban e téren mégis előbbre lehetnének. Sürgősen pótolniok kell az eddigi „lemaradást” — mégpedig úgy, hogy a kapcsolatot felveszik az illetékes szervekkel.

4. Általában lassú ütemben halad a gépállomások felkészülése! Az a veszély fenyeget, hogy a kellő időben történő megrendelések elmulasztása következtében késedelmet szenved a hiányzó anyagok és felszerelések beszerzése. Tűzrendészeti szerveink feltétlenül szorgalmazzzák ezt a kérdést!

5. Pártszervezeteinknek teljes súllyal be kell kapcsolódnunk az előkészítő munkálatokba, s különösen nagy gondot kell fordítani a kommuniszták, de az egész személyi állomány mozgósítására is. Egy pillanatig sem feledkezhetnek meg arról, hogy fontos, nagy feladat előtt állunk, és a mezőgazdasági csata megvívásához elengedhetetlen szükség van az emberek s első sorban a kommuniszták bátor, odaadó helytállására!

Javításra várnak az elhanyagolt kazalfecskendők is...

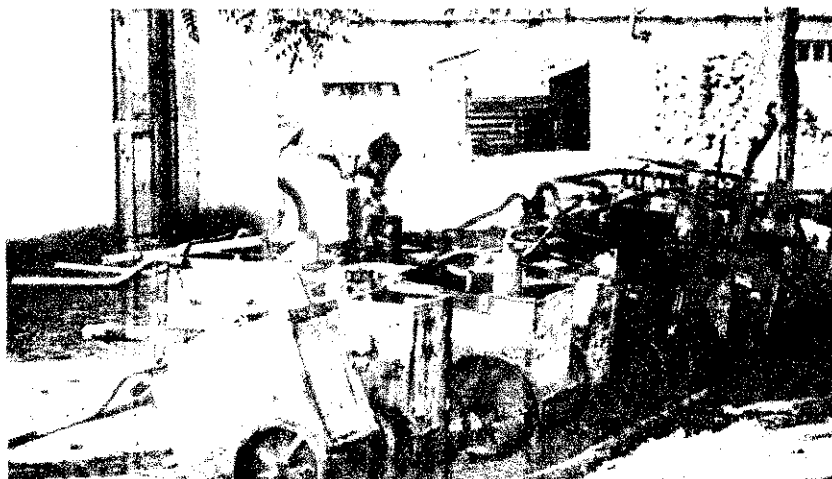



A felvilágosító szó erejével...

Győr megye tűzrendészeti propagandamunkájáról

A könnyelműen eldobott gyufa felgyújtotta a nádfedeles ház melletti szalmakazlat... Egy magára hagyott kisgyerek lerántotta az asztról az égő petróleumlámpát... A „jókedvű” kirándulók szalonját sütötték az erdőben, s a kivonult egységek csak nagy nehézségek árán fékezheték meg a tűz tovaterjedését... — ugye milyen ismerős esetek ezek? Mondhatnánk így is: „hétköznapiak”... Mindez csak néhány rubrika tűzkarstatistikánkban — rövid, hivatalos jelentések. De vajon beérhetjük-e ennyivel? Igaz, ha csupán a számadatokat s nem a mögöttük meghúzódó, gyakran emberéleteket is követelő, tragédiákat vesszük figyelembe, megnyugtathatnánk lelkiismeretünket azzal, hogy évről évre mégis csak csökkennek az ilyen és az ezekhez hasonló „hétköznapi” tűzesetek.

Amire az esztergomi tragédia figyelmeztet

Mi viszont az esztergomi és az ezzel jóformán egyidőben bekövetkezett székesfehérvári halálos kimenetelű benzinnosás és a többi, vigyázatlanságból és felelőtlen ségből keletkezett tüzeset kapcsán vetjük fel a kérdést: Vajon mindent megtettünk-e az ilyen tragédiák megelőzése érdekében? Bizony, egyáltalán nem állíthatjuk, hogy e téren teljesen tiszta a lelkiismeretünk. Óreg hiba, sőt megbocsájtathatlan bűn lenne, ha csupán a rajtunk kívül álló okokra hivatkoznánk, s nem vizsgálnánk meg újra és újra, hogy miképpen válhat hatásosabbá és visszatartóbb erejűvé felvilágosító szavunk.

Éppen ezért látogattunk el Győr megyébe, hogy az ottani tűzrendészeti propagandamunka tapasztalatait közkinccsé téve, e fontos munkaterületre irányítsuk a „tűzoltónyelvűség” figyelmét. Úgy véljük, hogy tapasztalataink között bizonyára akad egy és más, amit a többi megyék tűzoltói megszívlelnének, hiszen mondanunk sem kell, hogy az itteni propagandamunka

munka erejéi és hibái kisebb-nagyobb mértékben valamennyi egységünkön megtalálhatók.

A megyei osztályparancsnokság vastag dossziéjában felszáznál is több újságcikk sorakozik: a Kisalföld c. napilap ez évben megjelent tűzoltóvonatkozású hírei, tudósításai, riportjai. Örömmel tapasztaltuk, hogy az osztályparancsnokság nagy gondot fordít arra is, hogy a cikkek a megtörtént eseményeket valóban szakszerűen tükrözzék. Örvedetes, hogy a hivatásos újságírók mellett az osztályparancsnokság dolgozói, sőt az alosztályparancsnokok is gyakran szerepelnek a cikkekírók között.

Az együttműködés tehát gyümölcsözőnek mondható. Talán mégsem árt, ha megemlékezünk egy általánosnak ugyan nem mondható, viszont cseppet sem megnyugtató esetről. Nemrégiben ugyanis ugyanarról a tüzesetről két beszámoló is megjelent a „Kisalföldben” — egy rövidebb és egy hosszabb lélegzetű írás. Az egyik (a rövidebb) a gondatlanság szomorú következményeire hívja fel a figyelmet, a másik (a hosszabb) viszont megnyugtatója a „kedélyeket”, hogyha „biztosítva van” a károsult, nem is olyan vészes az „ilyesmi”... Úgy gondoljuk, nem kell különösebb képzelőerő ahhoz, hogy kitaláljuk: melyik cikket íratta az Állami Biztosító... Mindezt azért tartottuk szükségesnek elmondani, mivel országos viszonylatban — sajnos — eléggé általános jelenség a helytelenül értelmezett biztosítási „sovinizmus”...

A megyei sajtó nyilvánossága mellett a helyi rádió is bekapcsolódik a tűzrendészeti propagandamunkába, sőt néhány héttel ezelőtt még a megyének saját propagandakocsija is volt: az egyik bejáratos fecskendőre hangszórót szereltek. Meg kell említenünk, hogy színével és tetszetős külsejével mindent nagy közönségünkert aratott. (A kocsit azóta vonulós szolgálata osztották be.)

Sok községben dőcög a területfelelősi m

Más, központilag irányítható propagandaszóval nem rendelkezik az osztályparancsnokság. Sajnos, plakátok röplapok kinyomtatására sincs lehet mert propagandacélokra egyetlen sem „állítottak be” az idei költségvetés. Nem ártana, hanem bizonyára igen nos lenne, ha jövő évre legalább kétszáz ezer forintot biztosítanának az osztályparancsnokság kiadásokra is. Nem is ezzel végleg megoldanánk a kérdés néhány legszükségesebb kiadás ilyen módon mindenestre nem ütköznek megoldhatatlan nehézségekbe.

Az alosztályparancsnokságok töltik az ügyek minden — természetesen kiadásokkal nem járó — propagandafeladatot kihasználni. A területfelelősi feladat azonban, aminek pedig nagy szerepe lenne a lakóházi tűzvédelemben — néhány község kivételével — még e dőcög és sok esetben nem sok gyakorlati járó formalitás. A kapuvári osztály most azt tervezi, hogy a lakóházi tűzrendészeti határozattal el — s ezt a módszert a járás néhány községében — kísérletképpen — már kezdi.

Ne csak rendelet-ismertetést — propagand

A községi hangosbemondókat is fel kell használni, bár meg kell említeni, hogy a beolvasott szövegek nem kizárólag a rendelkezések szövegének ismertetésére szorítkoznak. Igaz, emiatt szükség van, de — véleményünk szerint — néhány érdekesebb tüzeset ismerés és főleg két-három hatásos jelmondatra. Többnyire élénkítő ezeket a jelenlegi, csak „hivatalosnak” nevezhető propagandaszövegeket. A „hangos-brigád” vonatkozó utasítás sem sokat változtat a jelenlegi helyzeten. Azokat ugyan a legtöbb községben — legalábbis az osztályparancsnokok egybehangzó véleménye szerint — szinte lehetetlen megszerezni. Nem azért, mintha a megye tűzoltóbrigádjai húzódoznának az ilyen feladat elvégzésében, hanem azért, mert az ilyen feladat azonban a műsorok összeállításához szükséges ember. A számos másfeladattal is túlterhelt pedagógusokra ugyancsak aligha számíthatunk. Kapuváron és környékén is felvetettük az ötletet: Jó lenne néhány központilag összeállított műsor vagy legalábbis műsormintát bocsátani a községi rendelőkre. Olyan anyagokat azután helyi adatokkal egészíthetnek ki. Az ötletet azzal a kétséggel kell megfontolnunk, hogy azok a megyék, amelyek a hangos-brigádok szervezése terén eredményt értek el, hozzájáruljanak tapasztalataik.

A propagandamunka megjavításának természetesen nem lehet mindent megígérni. Itt elsősorban a termelőség növeléséről kell szólnunk. Ezekben ugyan kevés kivétellel — nem sok propagandamunka

egyképpen keletkező tüzet se hallgassd el, hidd a tűzoltóság!

Tudod-e, hol van lakásodhoz a legközelebb?

TŰZJELZŐ ALLOMÁS

Egy kis képes feljelző a legsikerültebb üzemi plakátokból...

NE HASZNÁLD



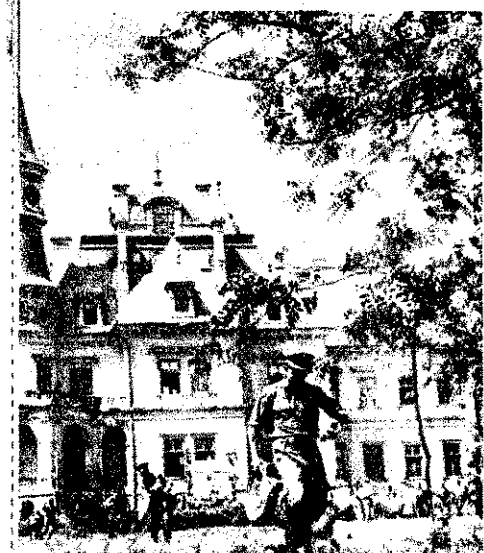
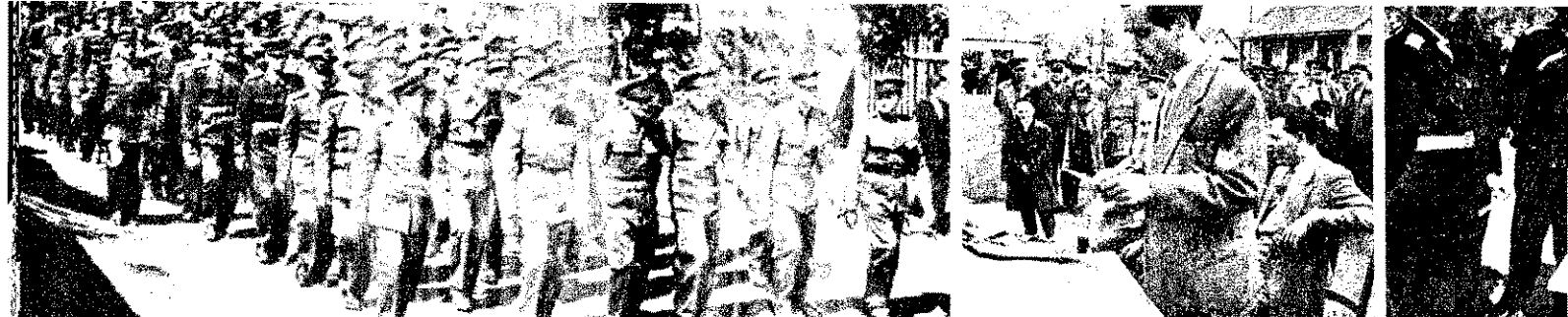

Szikszó

Már igencsak delelt a nap, amikor a szikszói járási verseny résztvevői megkezdték az első versenyszerezést. Tévedés ne essen, eredetileg nem 3/4 12-re, hanem 9 órára tervezték a kezdést — csak a könnyelmű szervezés, no meg egy-két környékbeli községi vezető felelőtlen ígérgetése kényszerítette a szikszóiakat erre a szokatlan időpontra. De nemcsak ezzel volt baj! Nyilvánvalóan az sem valami körültekintő szervező munkára vall, hogy a benevezett 15 csapat közül mindössze nyolc jelent meg és versenyzett, nem beszélve arról, hogy például a verseny lebonyolításához olyanokra néllkülözhetetlen lajt-fecskeendő csak 1 óra körül „érkezett” meg a verseny színelyére...

S hogy továbbra is a hibák felsorolásánál maradjunk, meg kell mondanunk, hogy a megnyitó (sorakozó, beszéd) sem keltett éppen kellemes és látványos benyomást. Az egyébként jól összeállított és tartalmasnak mondható beszéd — amit a tanács képviselője mondott el — csak a közvetlen közelben állók számára volt hallható. A távolabb állók ugyanis egy szót sem — vagy legalábbis igen keveset — érthettek belőle. Hasonló volt a helyzet a sorakozónál, ahol a vezénylő állami tűzoltótiszt „Gyerünk, elvtársak!...” vezényszóval próbálta megmozgatni a derék községi tűzoltókat.

Az elmondottak alapján úgy tűnik mintha a szikszói járási versenyen minden rossz lett volna. Pedig ezt nem állíthatjuk, annál is inkább, mert pl. a versenyszerezések lebonyolítását, de különösen az ebéd megrendezését úgyszólván minden hibától mentesen oldották meg. Mindenesetre tény az, hogy a verseny megszervezését és előkészítését (itt elsősorban a csapatok szállítására és a szerek időbeni biztosítására gondoltunk) illetően alaposan mellőztek. Reméljük, hogy Vécsi fhdgy. elvtárs, a járási kirendeltség új vezetője — de a me-

gyei osztályparancsnokság is! — okult a történetekből, s legközelebb már egészen másképpen bonyolítják le a járási versenyt.

Bátaszék

Jól megrendezett, színvonalas és egyben látványos járási versenynek voltak szemtanúi a bátaszékiek. A mintegy 30 csapat zenés, fegyvelmezett felvonulása, a verseny színelyének ízléses dekorálása, a megafonon történt rendszeres tájékoztatás és főleg a csapatok mintaszerű mozgása azt bizonyítja, hogy a verseny megrendezésére nagy gondot fordítottak.

A csapatok közül a tolnaiak szerepeltek a legjobban: három versenyszámban értek el első helyezést, két csapatuk pedig versenyen kívüli szerelésben (nem volt ugyanis ellenfelük!) ért el meglehetősen jó eredményt. De hasonlóan jól szerepeltek más községek csapatai is...

A verseny résztvevőinek emlékezetes marad a tolnai szovjet helyőrség tagjainak részvétele is. Különösen az egyik főhadnagy elvtárs mutatott nagy érdeklődést: csaknem minden szerelésnél ott volt, mérte az időt, sőt nem egyszer a szerelés pontog végrehajtását is „ellenőrizte”. A szovjet elvtársak — amint megtudtuk tőlük — általában meg voltak elégedve a versennyel. Ami kifogást emeltek, az jobbra a szerekre (egyáltalán nem nyerték meg tesszúsüket a kézi működtetésű fecskeendő) s a szerelés közben előfordult hibákra (pl. a szívótömlők felületés összekapcsolása!) vonatkozott.

S hogy a tűzoltóhívítás odaadó szeretetéről is szóljunk valamit, megemlítjük Tolnai Lajos, Műs község tűzoltóparancsnokának esetét. Tolnai elvtárs 1924. óta tűzoltó. Községében ő szervezte meg az önkéntes tűzoltóságot. Azóta önkéntlenül dolgozik a község tűzoltóságának fejlesztésén, erősítésén. Nemrégiben, a verseny előtt pár nappal, elméleti oktatás közben rosszul lett, összeesett, úgyhogy

a mentők súlyos állapotba házba szállították. De a versenyről el ne maradjon hát ott akart lenni csaparelésénél!) — nem számotteles következmen sem — valósággal „megs a kórházból. S mint ő mondta a verseny vég — megérte a „rakoncá dást”...

Farmos

Festői díszkapu fogaragykátai verseny rész Farmoson. S a házilag

Képek — járd

továbbiakban is igen fiú vendéglátóknak bízor így érthető, hogy nem vlyik népes szurkológ felvonult győztes csapat, a testület elnöke kapta nagyobb tapsot, amikor tályparancsnokság 1000 pénzjutallmát átvette. hozzá beszámolóknhoz is, hogy ifjúsági csapat testület hírnevéhez mélt repelt: 43 mp-es, orszé szonylatban is kiemelke vel és egyetlen hibaponi végzett a kocsfecskeendő lesben.

Mindenki elégedetten el a „harcmezőt” — a tétlenül a versenybizot az értékelők körültekli tárgyilagos munkáját. Csupán a kókaiak egyi tője méltatlankodott. ((szólva, még a nyomdaf elpirulina szégyenében, szerint idéznék a ve zottsághoz címzett — tott gorombaságokkal — szavait. Hát, ez bizo nya volt!) Azt meg tal értjük, hogy a verseny





valaki az önuralmát. Egyáltalán nem történtek... Különböző, ha — mint a költő első díjjal a tarindultak haza a ver-gazán nem a verseny-tetét arról, hogy az skendőnembem a má-re szorultak. Minden- elgondolkoztató és télen az ilyen elka-ól és — mondjuk tan — sztárszelle-odó magatartás. Úgy azóta már Kókán is ak a kedélyek és a

egyáltalán szükség van-e elméleti vizsgákra, s nem lenne-e célszerűbb azokat más, a terület felkészültségéről jobban tanúszkodó követelményekkel helyettesíteni.

Még valamit a gyulai tapasztalatokról. Fölöttébb üdvös lenne revízió alá venni a kocsi-fecskeendők jelenlegi szerelési szabályzatát. Ugyanis — időnyerés céljából, a szabályzattól eltérve — csaknem valamennyi versenyző csapat négy fővel szereli a szivótműt. Ezért elvileg kizárás járna. Igaz, hogy akkor úgyszólván a résztvevők zömét ki kellene zárni a küzdelmekből...

azzal, hogy túlzott és indokolatlanul szigorú bíraskodással, kedvezőtlenül befolyásoljuk derek önkénteseink egyre erősödő versenyszellemét!

Boldog

A boldogi tanácsháza tájáról vidám indulók dallama árad a viharú ígérő májusi szél szárnyán. A versenyre gyülekezők — vannak egy jónéhányan! — hol az égen tornyosuló viharfelhőket kémlelik, hol pedig a hatvani országot felé vetnek várakozó pillantásokat: Vajon melyik vendég jön meg előbb — az egyébként oly régen áhitott májusi eső (amely most ugyan mégis várhatna egy kicsit!) vagy pedig a román elvtársak?... Az eső a „győztes”, de szerencsére hamar elvonul, úgyhogy a román vendégek már portalanított utcán „futnak be” a tanácsháza elé. Hirtelenjében meglepődnek a felsorakoztatott tűzoltók lelkes serege láttán, de amint megtudják, hogy miről van szó, nyomban megígérik, hogy ők is megszemelelik a versenyt...

Jelentésbeadás, majd rövid, de tartalmas ünnepi beszéd nyitotta meg a hatvani járás tűzoltóversenyét, — ezt követően pedig gyorsan és fegyelmetten perogtek a versenyszerelések. A csapatok közül különösen a helyiek tűntek ki két első helyezéssel, de nem sokkal maradtak el mögöttük a hortiaiak sem, akik főleg fegyelmezett, de amellet rendkívül gyors, szemnek is tetszetős versenyszerelésükkel ragadták el a nézőket, köztük a kedves román vendégeket is.

A versenydíjak kiosztása után került sor a finom ebédre, melynek ize bizonyára még most is ott bújkál a már „messzejáró” vendégek szájában is...

Külön említésre, — de egyben dicséretre — méltó a hatvani alosztály, valamint a járási és helyi tanácsszervek szoros együttműködésen alapuló versenyszervezési munkája, amelynek nyomán jól megrendezett igen színvonalas járási versenynek lehetünk szemtanúi.

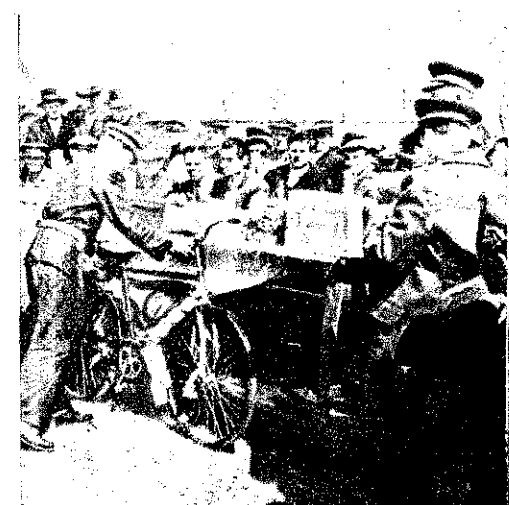

Tettek nyekről

l méltatlankodók is be- hogy nem okvetlenül ilyen „sportszerűsége”-sítani a tűzoltóverse-

Szakkár

A szakkári sportpályán, nemes vetélkedés közepette került sor Kalocsa környéke önkéntes tűzoltóinak járási versenyére. A versenyről elmondhatjuk, hogy csaknem minden tekintetben megfelelt a várakozásnak: a versenyző csapatok alapos felkészülésről és magyszerű küzdőszellemről tettek tanúbizonyosságot. Elismerés illeti valamennyiüket!

A versenyszervezés egyik-másik fogyatékoságát azonban szóvá kell tennünk. Véleményünk szerint pl. semmi szükség nem volt arra, hogy a felvonulás után a felsorakozott csapatok csaknem fél órát izzadjanak, várva a megnyitóra, jobban mondva: az ünnepi beszédre. De gondosabb szervezőmunkával azt a huzavonát is kiküszöbölhették volna, amely miatt az első versenyszerelésre csak tíz óra után került sor...

Még valamit az értékelő bizottság munkájáról. Nem állítjuk, hogy rosszul dolgozott, azonban — s ezt meg kell mondanunk — néha igen túlzott szigorral ítél meg egy-egy szerelést. Így fordulhatott elő pl., hogy a felsőberekiek egyébként kiválóan szereplő csapatát majdnem megfosztották a megyei versenyen való jogos részvételtől. Tévedés ne essen, távol áll tőlünk, hogy a hibák felletti megalkuvást propagáljuk, azonban nem érthetünk egyet

Elek

szere tizenhárom részve-a gyulai járási tűzoltó-ek, mégis közel negy- t igénybe a verseny- lebonyolítása. Ezért pán a szállítási nehé- és a versenybizottság mértékig határozatlan ásának tulajdoníthat- ony ez alkalommal is hogy nem a legsze- b megoldás, ha az el- rízigálkat a szerelési tokkal egy időben bo- le. Nemcsak a nézők tesszük próbára ugyan- z sem utolsó szempont) yt megszakító tizenöt ces szünetekkel, hanem ények reális kialakulá- segítheti elő az a kö- hogy sebtiben elha- lany mondatt alapján zanak. Nem ártana, olóra vennénk, hogy



Gáztárolás gömbtartályba

Gömbtartályok

Az ismertetett formák mellett hazán rátértek a gömbtartályokra, amelyek korszerűbb gáztárolási módok. Fő tény ugyanis, hogy a gömbalakú tartály legnagyobb űrtartalom mellett a legegyszerűbb felületű, így tehát a legmagasabb anyagmegtakarítás és helykihasználás mellett el. Kiszámíthatjuk, hogy egy h=30 m átmérőjű tartályban körülbelül 10 légkör nyomás mellett 140 000 köbméter gáz helyezhető el. Ugyanehhez a mennyiséghez 10 db 30 m átmérőjű, 20 m magas henger alakú tartály szükséges. A különbség érzékelteti, mekkora a döntő jelentőségű az új tárolási mód. Véletlenül, hogy Győrben, Kazincbarcra és Zalaegerszegen már gömbtartályok építettek és valószínű, hogy nagyszámú használati lehetőségük miatt a jövőben is létesülnek hasonlóak.

A gömbtartály-tárolás azért is előnyös a nyomás szabályozására, illetve biztosítására nem szükséges a rendkívül költséges nyomásfokozó berendezés.

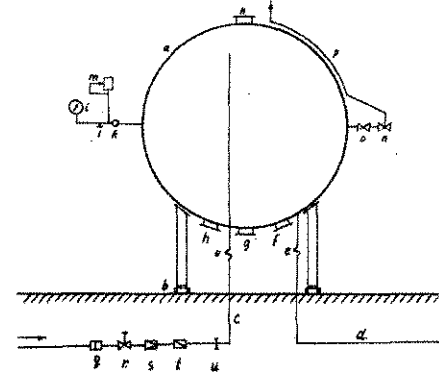

A gömbtartály metszete:

- a) tartályfalazat; b) alátámasztó szerkezet;
- c) betorkolló vezeték; d) kiömlővezeték;
- e) hajlékony csővezeték; f) légkiáramlócsonk;
- g) lecsapódó víz kivezető csonkjára; h) türelmi nyílás; i) nyomásmutató; k) riasztókészlet;
- l) ellenőrzőperem; m) rajzoló nyomásjelző;
- n) biztonsági lefúvószelep; o) szelepel;
- p) lezártató vezeték; q) szűrő; r) biztonsági lezártató szelep; s) nyomásszabályozó; t) vésznyíláslezártó rekesz.

Az ismertetett formák mellett hazán rátértek a gömbtartályokra, amelyek korszerűbb gáztárolási módok. Fő tény ugyanis, hogy a gömbalakú tartály legnagyobb űrtartalom mellett a legegyszerűbb felületű, így tehát a legmagasabb anyagmegtakarítás és helykihasználás mellett el. Kiszámíthatjuk, hogy egy h=30 m átmérőjű tartályban körülbelül 10 légkör nyomás mellett 140 000 köbméter gáz helyezhető el. Ugyanehhez a mennyiséghez 10 db 30 m átmérőjű, 20 m magas henger alakú tartály szükséges. A különbség érzékelteti, mekkora a döntő jelentőségű az új tárolási mód. Véletlenül, hogy Győrben, Kazincbarcra és Zalaegerszegen már gömbtartályok építettek és valószínű, hogy nagyszámú használati lehetőségük miatt a jövőben is létesülnek hasonlóak.

Az ismertetett formák mellett hazán rátértek a gömbtartályokra, amelyek korszerűbb gáztárolási módok. Fő tény ugyanis, hogy a gömbalakú tartály legnagyobb űrtartalom mellett a legegyszerűbb felületű, így tehát a legmagasabb anyagmegtakarítás és helykihasználás mellett el. Kiszámíthatjuk, hogy egy h=30 m átmérőjű tartályban körülbelül 10 légkör nyomás mellett 140 000 köbméter gáz helyezhető el. Ugyanehhez a mennyiséghez 10 db 30 m átmérőjű, 20 m magas henger alakú tartály szükséges. A különbség érzékelteti, mekkora a döntő jelentőségű az új tárolási mód. Véletlenül, hogy Győrben, Kazincbarcra és Zalaegerszegen már gömbtartályok építettek és valószínű, hogy nagyszámú használati lehetőségük miatt a jövőben is létesülnek hasonlóak.

beni érzékenysége nagyon változó. Úgyiszlólván mindegyiknek más és más a hőkapacitása (hőtároló képessége), ami azt jelenti, hogy a különböző gázok különböző hőmennyiség hatására melegsznek fel, pl. 1 C°-kal. Ez azért fontos tudnivaló, mert a gázok és minden más anyag hőtágulási együtthatója 1/273. Ez annyit jelent, hogy ha a gázok hőmérséklete 1 C°-kal emelkedik, akkor térfogatuk nyílt térben 1/273-ad részével növekedik, ha viszont zárt térben van a gáz, akkor a nyomás emelkedik ugyanannyival. A különböző gázok hőmérsékletemelkedése -- éppen a változó hőbefogadó képesség (hőkapacitás) miatt természetesen nem egyforma. Pl. a legérzékenyebb gázfajták egyike, az ammóniák sokkal előbb melegszik, mint pl. a világító-gáz. Ennélfogva az ammóniák-gáztartályban a meleg hatására sokkal előbb bekövetkezik a nyomásnövekedés, így a tárolás is fokozottabb óvintézkedést igényel. A szakértők tehát ennek megfelelően határozzák meg az egyes gázfajták tárolható mennyiségét és a szükséges biztonsági, illetőleg védő berendezéseket.

A gáztárolás különböző módjai

Az üzemek számára nálunk eddig általában az úgynevezett nedves gáztartályokat használják. Ezek a tartályok két fő részből állnak. Az egyik a vízzel megtöltött rész, a másik pedig az ún. gázharang, amely alul teljesen nyitott. Az ilyen tartályból vezetékeken keresztül jut a gáz a fogyasztási helyekre. A harang be van csúsztatva a víztartályba -- ezzel biztosítják a légmentes elzárást. Hozzá tartozik még a nyomásfokozó berendezés, amely a gáz folyamatos vezetését biztosítja.

Ismeretes még a palacktárolás, amikor a sűrített, cseppfolyós és oldott állapotban palackokban tartják a különböző gázokat. Ezeknek az előírásait szabványok határozzák meg.

Külföldön emellett alkalmazzák még az úgynevezett száraz gáztartályokat is, amelyek főleg nagyobb mennyiségű gáz tárolására szolgálnak. Megépítésük olcsóbb, mint a vizes tartályoké. Alakjuk henger- vagy soklapú prizma. A gáztartályba egy korong alakú lemezt építenek be, ennek a súlya biztosítja a gáz nyomását. A korong szélén vajat van, amely kátrányt töltenek, hogy a légmentes elzárást biztosítsák.

A gömbtartály biztonsági berendezéséhez feltétlenül hozzá tartozó villámhárító földelése



A gömbtartály és az üzemeltetéshez tartozó gépház

Általános tudnivalók

Az ipari élet nyersanyagai között kétségkívül a gázok szerepelnek a legnagyobb tömegben. A termelés hőenergia-szükségletét, s a különböző üzemi helyiségek fűtését igen sok helyen gázzal biztosítják. A műanyag- és más vegyszeti gyárak alapanyagai jórészt a különböző gázfajtákból adódnak. Az alkalmi ipari munkánál igen nagy tömegben szükséges a nagy kalóriaértékű és magas hőmérséklettel égő gázok felhasználása. Az acetylén-, a hidrogén-, a disszós-, az ammóniák-, a generátor-, a vízgáz, továbbá a propán-butángáz stb. sok millió köbméterre kerül az üzemekbe. Fontos feladatunk éppen ezért az, hogy ezeknek az -- úgyiszlólván kivétel nélkül fokozottan tűz- és robbanásveszélyes -- anyagoknak a tárolását, valamint a fogyasztás helyére való elvezetését megfelelően szabályozzuk úgy, hogy a tartályok és a vezetékek ne kerüljenek veszélybe és a környezetet se veszélyeztetessék.

A tárolásnál azt kell figyelembe venni, hogy a szükséges tartályokat legtöbbször már meglévő üzemekben építik fel, ahol az adott helyzetben kell gondoskodni -- a lehetőség határain belül -- a zavartalan üzemeltetés biztosításáról, illetőleg a tartályok kielégítő elhelyezéséről. Az újonnan létesülő üzemekben természetesen számításba veszik a szükséges távolságokat, értékkelik a fejlesztési tervet és ennek alapján gondoskodnak a fontos gáz-nyersanyag tárolásáról.

A létesítésnél azzal is foglalkozni kell, hogy a tartályokat és a vezetékeket esetleg többfajta gáz tartására és szállítására kívánják felhasználni. Ez azért lényeges, mert a különböző gázfajták meggel szem-

A karbantartáshoz és a takarításhoz, illetve az ellenőrzéshez szükséges, tűzálló anyagból készített feljárat



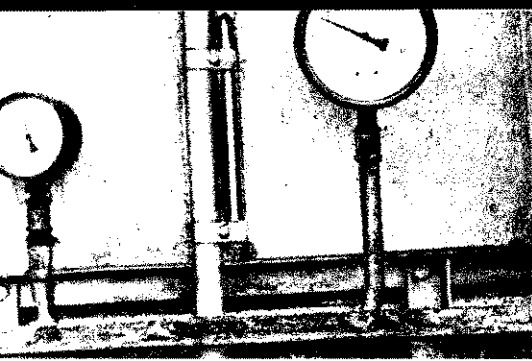

A gáz nyomását és mennyiségét műszerek segítségével ellenőrzik

*
A tolózárak javítás, vagy szerelése alkalmával teljesen gázmentes elzárást biztosítanak

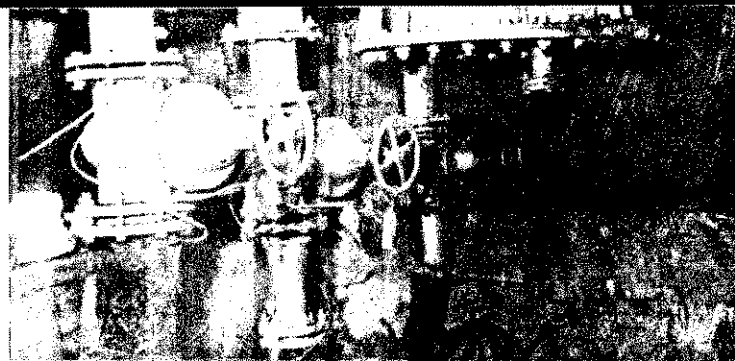

Az üzemeltetés tüzrendészeti követelményei

Tüzrendészeti szabályok

Általános követelmények

Az ömör alakú tartályok jellemzése és pontos ismertetése után foglalkozunk azokkal a sajátos viszonyokkal, amennyel az új tárolási módnál, illetőleg a tüz és robbanás megelőzés érdekében megfelelő óvintézkedést kell tenni.

A tárolásnál leginkább a tartályok és a vezetékek szerelése és javítása alkalmas arra, hogy elkerülhető legyen a veszély. Ilyenkor meg kell vizsgálni, hogy a tartályból kiáramló gáz milyen körülmények között kerülhet a különböző üzemekbe, ahol robbanásveszélyes keletkezhet, amelyet az üzemelésnél szabad tűz, vagy láng nem okozhat. Tűz és robbanás keletkezhet akkor is, ha a javításnál és a szerelésnél nem tartják be a megfelelő előírásokat.

Az ismertetett okok miatt az a legfontosabb, hogy a gáztartályokat tüzveszélyes helyeken tárolják, vasúttól, villamosvezetéstől legalább 100 m távolságra helyezik el. Több tartály létesítésénél legalább 5 m távolságra legyen egymás között a térköz. A gáztartályokba, illetőleg azokra a falra szerelt részeit nem szabad beépíteni (pl. szellőző, vagy tartó stb.).

Az üzemeltetésnél a tömítőgyűrűk időállóak és olyan anyagúak legyenek, amelyek szilárdságuk legyenek, hogy nem deformálódhasson elő az a káros kopás, melyet a gázszivárgás bekövetkezik. A tömítésnek vegyszerrel szemben ellenállóknak kell lenniük a gáztartályban tárolt gázokkal szemben. Ezeket a követelményeket minden szerelési szakértővel kell megállapítani, és a vonatkozólag hivatalos nyilatkozatot kell készíteni.

Az üzemeltetésnél biztosítani kell a gáztartályok helyének állandó őrzését. Idegen személyek nem tartózkodhatnak a telepen. A telepen munka, amelynél szabad tűz, vagy lángot kell használni, nem végezhető.

Szerelési és javítási munka

A gáztartályok szerelésénél és javításánál az alábbiakat kell betartani:

A gázvezetéseket a munka megkezdése előtt teljesen el kell szigetelni a tartálytól. Erre a célra általában tolózárakat kell alkalmazni. Igen ajánlatos azonban a gáztartályt a vízrel megtöltött, ún. vízszintes korszóval elzárni. Ezekkel a megoldással teljesen gázmentesen elzárható a tartály, és a javítás alá kerülő résztől. Ezek az elzárások természetesen nem kötelezők, kizárólag példaképpen soroljuk fel, és lehetőséges, hogy más műszaki megoldásokat is alkalmazzanak arra, hogy a tartályt vagy a vezetékeket javítása ne veszítse az üzemeltetést, illetőleg a gáztartályok javítását alkalmával mindenkor az üzemeltetés vezetőivel egyetértően a gáztartályok szerelési szakértő határozza meg a vonatkozólagos és a legcélravezetőbb eljárást.

b) Nagyon fontos, hogy a javítás vagy a szerelés előtt a munka alá kerülő tartályt, illetőleg gázvezetéseket alaposan kiszellőtessék. Ez abban az esetben feltétlenül kötelező, ha ezek a részek már fel voltak töltve tűz- és robbanásveszélyes gázokkal. A szellőztetés mellett a gázok teljes eltávolítására igen jó eljárás az, amikor a tartályt, vagy a vezetékeket semleges gázokkal, vagy gőzökkel megnyomtatják, s így a javítás alá kerülő részeket áttakarítják. Ezzel kapcsolatban tudni kell még azt is, hogy ilyenkor az eljáráshoz használt gázokat megvizsgálják, hogy a szennyeződés teljesen megszűnt-e.

Teljesen szervesen összefügg ezzel az is, hogy a javítás vagy a szerelés előtt a tartályt vagy a vezetéket teljesen meg kell tisztítani mindenféle szennyeződéstől. Olvan kátrányosodás vagy más efféle lerakódás keletkezhet ugyanis a tartályban vagy a vezetékben, amely a munkánál használt szikra vagy láng hatására belobbanhat, s nagyobb tüzet, sőt esetleg robbanást is okozhat. A takarításhoz a szikrázás kiküszöbölése érdekében csak ruházatok vagy egyéb ehhez hasonló ruhafém kaparó szerszámokat szabad használni.

c) A gáztartályok mellett, amikor a tartály üzemben van, tilos az olyan ipari munka, amely tűzzel vagy lánggal jár. Feltelesen kell ugyanis a gázszivárgást vagy esetleg kiáramlást, amely veszélyt idézhet elő. Az üzemeltetésnél tilos a dohányzás, valamint a szabad tűz és a nyílt láng használata és nagyon fontos, hogy — a javítási munkálatokhoz hasonlóan — az üzemeltetésnél is csak puhafém (réz, bronz stb.) szerszámokat használjanak.

Amennyiben a tartályok vagy vezetékek javítását kell elrendelni, vagy általában a gáztartály telepen tüzveszélyes ipari munkát kell elvégezni, nagyon fontos, hogy a BM Országos Tüzrendészeti Parancsnokság 23—204/1956. BM OTP V. számú utasításnak megfelelően az érdekeltek (üzemvezető, művezető stb.) a tüzveszélyes munka végzéséhez megfelelő engedélyt kérjenek. Ezt az engedélyt általában az üzemben szolgálatot teljesítő tüzoltóegység vezetője (instruktor, alosztályparancsnok) vagy — ha az üzemben ilyen nem teljesít szolgálatot — a területileg illetékes alosztályparancsnokság adja meg. Az engedély alkalmával meg kell vizsgálni a tüzveszélyes munka helyét és a helyszínen eligazításhoz szükséges tájékoztatni kell a munkát végző személyt arról, hogy a megelőzés érdekében mi a tennivalója. Erre vonatkozólag a tüzrendészeti szerv az idézett rendeletben rendszeresített két példányú irást állít ki, amelynek egyik példányát a munkát végző személy kapja meg, a másik példányt pedig a kiállító szerv őrzi meg. Az engedélyt a munkát végző sajátkező aláírásával igazolni köteles, hogy a szükséges megelőző tüzrendészeti előírások végrehajtására kioktatták.

Igen lényegesek azok az előírások, amelyek a gáztartályok üzemeltetésénél a megelőzés érdekében a legfontosabbak. Ezek az alábbiak:

A tartályokat olyan ellenőrző műszerekkel kell felszerelni, amelyek állandóan mutatják a gáz mennyiségét, a nyomást, a hőfokot, esetleg a gázzennyeződést és az összetételt.

Ezeket a műszereket az üzem ezzel megbízott műszaki vezetője állandóan ellenőrzi. Fontos az önműködő túlnyomásszelep, amely a meg nem engedhető nyomás esetén kinyit és így lehetővé teszi a gáz kiáramlását. Ezzel kapcsolatban olyan megoldás is van, amelynél a biztonsági szelep mellett a tartályon — az eredetileg méretezett lemezvastagsággal szemben — vékonyabb lemezből készült, ún. biztonsági elemet építenek be, amely ugyancsak azt a célt szolgálja, hogy túlnyomás esetén ne fordulhasson elő robbanás.

Igen lényeges, hogy a gáztartály mellett az üzem vezetője állandó műszaki felügyeletet biztosítson. A műszaki felügyelet azt a célt szolgálja, hogy ha a gáztartálynál bármilyen szabálytalanság következik be, azonnal felülvizsgálható legyen a tömítés vagy egyéb más sérülés, amelyet haladéktalanul meg kell szüntetni, nehogy az üzemre nézve súlyos következményekkel járjon.

A felsoroltak kizárólag a gáz tárolásával kapcsolatos sajátos előírások, ezek mellett feltétlenül érvényesíteni kell a telepítés, az építés és az üzemeltetés olyan általános szabályait, amelyek minden üzemeltetésre egyaránt vonatkoznak.

A szivattyúkat és az üzemeltetéshez szükséges műszereket a tartálytól teljesen tűzállóan elválasztott, külön erre a célra épült felépítményben helyezik el.

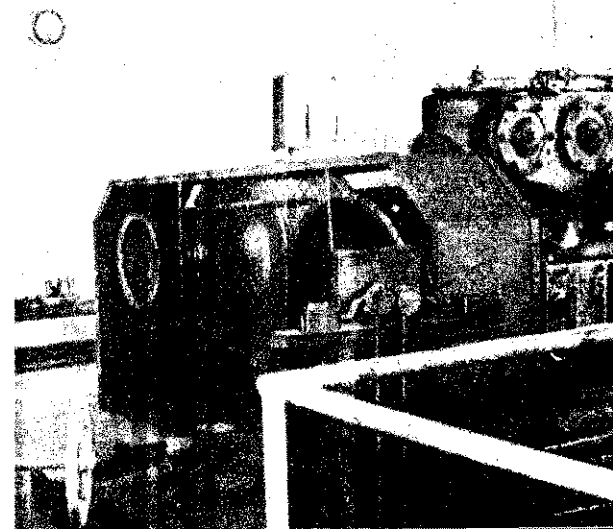

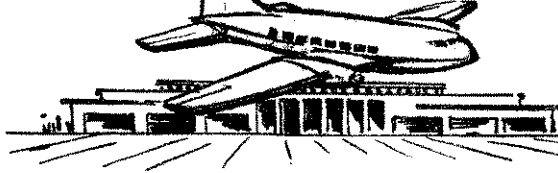

A repülőterek TŰZVÉDELMI PROBLÉMÁI

Repülőgéptűz oltása

A magyar közforgalmú repülőterek s főként a budapesti közforgalmú repülőtér forgalma az elmúlt másfél év alatt jelentős mértékben megnövekedett. Repülőtereink forgalmának örvendetes emelkedésével azonban bizonyos mértékben a repülőbalesetek és az ezzel együtt járó repülőgéptűzek valószínűsége is megnövekedett. A statisztika tanúsága szerint a repülőbalesetek nagyobb hányada a repülőtereken vagy azok közvetlen környékén történik. Ez a körülmény érthetően előtérbe állítja a repülőterek tűzvédelmi problémáit is.

A repülőtereken vagy közvetlen környékükön történő repülőgéptűzek oltása műszaki és szervezési szempontból is megoldható, s az erre való felkészülés célszerű és gazdaságos. A repülőterek tűzvédelme szakszerű és gazdaságos megszervezésének jelentős morális és propagandisztikus hatása van. Gondoljunk itt azokra az igen gyakran megjelenő külföldi sajtóhírekre, melyek az egyes külföldi repülőtereken előforduló tragikus repülőgépbalesetekről, illetve repülőgéptűzekről számolnak be és gondoljunk az ilyen esetekkor elpusztult sok száz emberi életre és a több milliós károokra. A sajtóközlemények és eseményleírások alapján alkotott véleményünk szerint a repülőgépbalesetek jelentős részének tragikus kimenetelét kellő felkészültséggel és szervezethezességel a tűzoltószervezet lényegesen enyhítette volna.

Ha a hazai s főként a vidéki közforgalmú repülőterek tűzvédelmi helyzetét vizsgáljuk, meg kell állapítanunk, hogy a repülőgéptűzek oltása szempontjából sok a tennivaló. Még megközelítőleg sincsenek kimerítve a helyi lehetőségek. A repülőterek tűzvédelmi problémáinak taglalásánál természetesen nem gondolunk a repülőtértől távolabb, több tíz kilométer távolságra leest és kigyulladt repülőgépek oltására.

Kétségtelen, hogy az utóbbi években nem fordult elő olyan baleset, amely a repülőterek tűzvédelmi hiányosságát élesen felvetette volna, azonban ez a körülmény nem mentesít a repülőterek tűzvédelmi problémáinak megoldása alól. A megoldás — véleményünk szerint — elsősorban a gazdasági kérdéseken múlik. A szervezés műszaki és gazdasági problémáinak összehangolásával, a repülőterek társadalmi problémái csökkenthetők, sőt jelentős részben megoldhatók. Nincsen ugyanis olyan műszaki vagy gazdasági akadály a szerelattással kapcsolatban, amely kizárná, hogy a vidéki repülőtereket megfelelő „repülőtéri oltókocsival” lássuk el. Műszakilag nincs akadálya annak, hogy az ipar oly repülőtéri oltókocsit gyártson, amely a repülőtér egyéb gépjárműigényes feladatainak ellátása mellett a tűzvédelmi feladatokat is jól megoldhatja. Elengedhetetlenül szükséges természetesen, hogy a vidéki közforgalmú repülőterek tűzvédelmét közvetlenül ellátó repülőtéri alkalmazottak behatóbban foglalkozzanak ezzel a problémával s az adott műszaki és pénzügyi lehetőségek maximális kihasználásával öntevékenyen felkészüljenek a gondjaikra bízott repülőtéren esetlegesen bekövetkező repülőgéptűzek oltására.

Cikkünkben röviden összefoglaljuk a repülőgéptűzekkel és azok oltásával kapcsolatos legfontosabb ismereteket, hogy ezzel is segítséget nyújtsunk a repülőgéptűz oltásában érdekelt repülőtéri személyzetnek és a területileg illetékes állami tűzoltó egységeknek a szakszerű felkészülésére és a tűzoltásra.

A repülőgéptűzek keletkezése és lefolyása

A repülőgéptűzek egyik általánosan ismert keletkezési esete, hogy a „hideg motor” indításánál szétfolyó benzin (üzemanyag) meggyullad és ezáltal a tűz kiterjedésének veszélye következik be. Az ilyen jellegű motortűz oltása nem igényel különösebb felkészültséget, de gyakorisága miatt

rendkívül fontos, hogy foglalkozzunk vele. Az ilyen tűznél az első és legfontosabb feladat, hogy a beavatkozás szükségességét pillanatokon belül felismerjük.

Az egyszerű, rövid ideig tartó túlfolyásból származó motortűzet a motor felgyorsításával megszüntetjük. Szemben, ha üzemanyagvezeték-szakadás vagy törés áll elő, a tűz eloltására már tűzoltókészülékre van szükség. A tűzoltói beavatkozás szükségességének megállapítására és az oltási művelet lehetőségének a megteremtésére nincs más mód, mint a bályzat kidolgozva, s ez a hiányosság zavart vagy szakszerűtlen balesetet idézhet elő. A légiforgalmi vállalatok feladata, hogy a motortűzek oltására vonatkozó szabályzat megalkotásához és az a tűzoltó-őrszemélyzet előtt ismereteket szereztesse. Fontos ez, mert lényegében egy igen egyszerű feladat — mint például egy motortűz oltása is — jelentős szervezési problémát vet fel, különösen, ha egy külföldi vállalat repülőgéppel kapcsolatban kell közbelépnie a tűzoltó-őrszemélyzetnek.

A statisztika szerint a legtöbb repülőgépbaleset és a legtöbb repülőgéptűz a le- és felszállás alkalmával történik. A repülőgépbaleseteket géptörés és ennek következtében keletkező tűz jellemzi. A tűz kiterjedésének gyorsasága sorban a repülőgép sérülési fokától függ, továbbá az oltási járától, a baleset színhelyének talajviszonyaitól stb. A repülőgép sérülési fokára vonatkozólag „mértékegység” nem lehet felállítani, de megállapítható, hogy a gép sérülése döntő mértékben attól a sebességtől függ, amellyel a repülőgép rendelkezett a földdel való érintkezés pillanatában. Általában az utasszállító gépeknél, ha a baleset pillanatában a gép sebességi összetevői nem haladják meg jelenlegi leszállási sebesség összetevőit, a géptörés csak kis méretű, s a keletkező tüzet egy kellőleg felkészült tűzoltó egység két-háromperces oltási időn belül biztonságosan olthatja. A repülőtereken történő balesetek jelentős részében a gép sebességösszetevői nem haladják meg jelenlegi leszállási sebességértékeket. A repülőgéptűzeknél is nagy jelentősége van a riasztás, a vonulás, és a tüztűz oltási idő lerövidítésének. Kedvezőtlen körülmények keletkezése esetén például, ha a baleset pillanatától eltelt 4-5 perc alatt nem kezdődött meg a hathatós oltás és mentés, az a tűz hőmérséklete elviselhetetlenségig felmelegedik, az utasok, valamint a személyzet elpusztul. Általában 3-4 percnyi oltási idő, amely alatt az utasfülkében a hőmérséklet elviselhetetlenségig felmelegedik, az utasfülke beég, az utasok a tűz pusztító hatásába kerülnek.

A tűz lefolyását a szélirány és a szélesebbesség igen mértékben befolyásolja. Ha a szélirány olyan, hogy a tűz a gép törzse, illetve az utasfülke felé tereli, a tűz elterjedése sokkal gyorsabb és nagyobb mérvű, mint ellenkező esetben. Az esetek nagyobb részében a repülőgép felszállása széliránnyal szemben történik, ezért valószínű, hogy a balesetet szenvedett gépnél a szél a lángok utasfülke felé szorítja. A tűz lefolyását jelentős mértékben befolyásolja a baleset színhelyének talajminősége. A szélhomokos talaj például akadályozza a benzin szétfolyását, mivel nagy mennyiségű üzemanyagot, benzint képes felkötő szívni; így a tűz területi kiterjedése csökken, de az időtartam megnövekedik. A kifutópályák betonja vagy aszfaltja erősen átázott, esetleg fagyott talaj nem tudja felszívni az üzemanyagot, tehát a tartályokból kifolyó üzemanyag területet áraszt el.

A repülőgéptűzek oltása

A kísérleteink során és eredményeként megállapítottuk, hogy egy jól szervezett, jól képzett és megfelelő repülőtéri kocsival ellátott tűzoltóegység teljesítőképességét nem adja a 7 tonna összsúlyúnál kisebb repülőgép tűzének oltása. Ebből a megállapításból önbizalmat kell meríteniük izoltóparancsnokoknak és tűzoltóknak, akikre egy repülőgéptűz eloltásának feladata hárul. A megállapítás fel-lezi, hogy az illető tűzoltóegység a repülőgéptűz oltá-sán gyakorlott s megfelelő repülőtéri oltókocsival és az n célra megfelelő felszereléssel rendelkezik; továbbá az s közben nem merülnek fel elháríthatatlan és oltást ó akadályok.

A repülőgéptűz oltását a mentési munkálatok lehetővé lének biztosításával kell megkezdeni. Ez azt jelenti, y a kijáratok vagy vészkijáratok ajtóinak körüli térséget hab-elárasszjuk. Minden olyan esetben, amikor a tűzkelet-és és a hathatós oltási munkálatok megkezdése között lt idő meghaladja az egy percet, az oltási munkálatokat mentési munkálat lehetővé tételével kell megkezdeni, ve valamelyik legmegközelíthetőbb kijáratok környé-oltóhabbal kell letakarni. Az oltóhab alkalmazása a re-ülőgéptűzek oltásánál világszerte elfogadott és alkalmazott si eljárás. Az oltóhabot az égő folyadékfelületek leta-ása s ezen keresztül a tűzfelületek lecsökkentése céljá-használják. A habtakaró kialakítása a repülőgéptűz sának egyik legfontosabb oltási művelete, ami nem ígé-l bonyolult fogásokat, mert egyszerű habsugárcsővel ki-cíthető. Az olyan esetben, amikor a repülőgép száraz, okos talajra zuhan és a talajra kiömlő benzin nagy ze felszívódik, a habtakaró kialakítása egyszerű terít-ő eljárással történhet. Abban az esetben viszont, ha az anyagtartályból kifolyt üzemanyag a gép alatt és a gép vetlen közelében töcsákban, két cm magasságot meg-adó rétegben helyezkedik el, a habtakaró kialakításánál : nagyobb figyelemre van szükség. Az esetben arra kell vázolni, hogy a habsugárcsőből kiáramló nagy sebességű ne keveredhessen, az égő folyadékkal, amit úgy érhe-ünk el, hogy a habsugarat a kívánt irányba egy bizonyos tra irányítjuk úgy, hogy a habtakaró mozgása a kívánt rnyba haladjon. A habtakaró kialakításánál vigyázni kell a, hogy a már meglevő habtakarót ne bolygassuk meg. alános jelenség, hogy a habsugarakat irányító tűzoltók a ramatos habtakaró kialakítása helyett a habsugár irányát ndóan változtatják és a „tűz leverésére” törekednek. Pe-ezzel a módszerrel a repülőgép tűzoltásánál nem érhetünk ó eredményt. Kivétel az olyan eset, amikor a kifolyt üzem-egot a talaj úgyszólván teljesen felszívta.

Hangsúlyoznunk kell, hogy az oltóhab hatása a víz-tes égő felületek letakarásában merül ki, s függőleges letek vagy csurgások letakarására, oltására nem alkal-s. A repülőgép szárnyában és a repülőgéptest burkolt zeiben égő benzint habbal nem lehet eloltani, mivel az sen tagolt tér lehetetlenné teszi a hab áramlását. A re-ülőgép ilyen részének oltására nagy nyomással porlasztott okokat (széntetraklorid, metilbromid stb.) kell alkalmaz-uk. Kifejlődött repülőgéptűzek oltásánál a porlasztott okok alkalmazása a haboltás kiegészítésére, a tűz teljes tására szolgál. A porlasztott halon és az oltóhab kiegé-i egymást és a repülőgéptűzek oltásánál ez ideig a leg-b módszer. A haboltás és a porlasztott halonnal való s kiegészíti egymást, de egyik sem pótolható a másik-ol. A sérült szárny vagy törzs tagolt terében az oltóhabot n lehetett belővellni, viszont a porlasztott halon nem es nagyobb szabad felületek tűzének oltására. A „tetra-ök” és a „bromidoltók” alkalmazásának kifejlődött re-ülőgéptűz esetén nincs jelentősége, mert például egy repülő-szárnyban lappangó tűz eloltására körülbelül 50 darab g-os bromidoltó egyidejű alkalmazására lenne szükség, i gyakorlatilag megoldhatatlan. A nagynyomású tetra-lasztó teljesítménye a 80 l/p mennyiséget is meghaladja, i 80 darab 1 kg-os bromidoltó egyidejű alkalmazásának l meg. Ez a megállapítás nem vonatkozik a motortűzek y egyéb kisméretű repülőtűzek oltására, amelyeknél a i bromidoltó vagy tetraoltó is eredményesen használ-ó.

A 80 l/p teljesítményű körülbelül 16—18 att. nyomású porlasztott halonködsugár az a legkisebb méret, amely a sérült és az erősen felmelegedett repülőgépszárny tűzénél eredményesen alkalmazható. A porlasztott halonok alkal-mazásánál is nagy körültekintéssel kell eljárunk. Az oltó-kocsi halonkészlete 220—240 liter, tehát a teljes oltóanyag-mennyiséget 3 perc működtetési idő alatt felhasználjuk. Ez a körülmelet tehát a halon oltóanyag gazdaságos és hat-hatós felhasználására kényszeríti a tűzoltóságot. Ha egy bi-zonyos irányban tartott halonkód-sugár az oltani kívánt tűzfelületet 3 fmp alatt nem oltja el, akkor a sugár irányát és helyét meg kell változtatnunk mégpedig annyiszor, amíg egy bizonyos irányítással a tüzet 3 mp-et meg nem haladó idő alatt elnyomjuk.

A repülőgéptűzek oltásának taktikája

A repülőgéptűzek oltása egyszerű, de gyorsan végre-hajtható oltási eljárásokat igényel. A teljes oltás alapfel-tétele a haboltás és a halonoltás sorrendiségi összehango-lása, továbbá az égő felületek habbal való letakarása, a csurgások és a tagolt terek porlasztott halonnal való el-árasztása. Nem szabad megelégednünk arról, hogy a hab csak a vízszintes felületeket képes letakarni, s a halon-sugárral két négyzetmétert meghaladó szabad égő felületet nem tudunk eloltani. Szem előtt kell tartanunk, hogy, a léghabképző oldatból csak úgy lehet jó oltóhabot előállítani, ha a léghabcső előtt az oldat nyomása a 8 att.-át el-éri. Gondoljanak arra is, hogy a habtakaró alatt ott van az eloltott, de el nem távolított benzin és bármelyik pill-anatban újra lángrobbanhat, ami az addig végzett oltási munka egész eredményét megsemmisítheti. Az oltási mun-kálatok megkezdését egyébként mindig a mentési munká-latok lehetővé tételének szempontjai szerint kell megkez-denünk.

A repülőgéptűzek oltásához szükséges szerek és felszerelések

A repülőgéptűz oltása a megengedett 3 perc oltási időn belül csak akkor végezhető el, ha ennek a feladatnak az ellátásához megfelelő repülőtéri oltókocsi és megfelelő fel-szerelés áll rendelkezésünkre. A repülőtéri oltókocsi terep-járára alkalmas, 5 tonna teherbírású gépjármű-alvázza szerelt, körülbelül 3,5 köbméteres tartállyal ellátott, külön-leges kivitelű gépjárműfecskenő. A repülőtéri oltókocsi legfontosabb jellemzői:

- 3,5 köbméteres léghabképző oldaltartály;
- 250 l-es halontartály;
- 1000 l/p teljesítményű, 80 m emelőmagasságú szivattyú;
- 140 l/p teljesítményű, 160 m emelőmagasságú halon-szivattyú szerelvények;
- 2 darab „V” méretű habsugárcső;
- 2 darab 80 l/p teljesítményű, hosszabbított szárú halon-ködsugárcső;
- 2—2 darab 40 m hosszú, mézgázott „E” méretű nyomó-tömlő a nyomócsokra felkapcsolva;
- 2 darab 40 cm hosszú 1 colos nyomótömlő a halon-nyomó-csokra felszerelve stb.

A repülőtéri oltókocsi tervezésénél fő szempont az egy-szerűség, a könnyenkezelhetőség és a feltétlen üzembizton-ság. A szivattyúk üzembe helyezéséhez szükséges idő nem haladhatja meg a 10 mp-et. Ez a követelmény csak úgy érhető el, ha az egyes kezelési fogásokat leegyszerűsítjük; például a léghabképzőoldat-szivattyút nem kell légtelení-teni, mivel az állandóan fel van töltve; a halonszivattyút egyetlen csap kinyitásával üzembe helyezhető; a habsugár-vezetékek s a halonködsugár-vezeték a nyomócsokra rá van kapcsolva.

Láthatjuk, hogy repülőtéri oltókocsi tervezésénél a sze-reelési és a kezelési időt annyira leegyszerűsítették, hogy a szerelés megkezdése és az első hatásos oltósugár megjele-nése között mindössze körülbelül 28—30 mp telik el.



A tűzkezelések megelőzését bemutató tábla

A korszerű villámvédelmet bemutató diorama



A tűzkezelés elhárítását szemléltető képek

A TŰZKEZÉSI ELHÁRÍTÁSA AZ ÜZEMI BERENDEZÉSEKNEL



INTEGRÁLT TŰZVÉDELMI BERENDEZÉS

Ismerjük meg a TŰZOLTÓ MŰZEUMOT!

(IX. FOLYTATÁS)

Az ipari létesítmények megelőző tűzrendszert és korszerű tűzoltóberendezését ismereti múzeumunk 9. helyisége. Az első falitábla mindjárt arról beszél, hogy az új üzemek építésénél — de a régi üzemi építményeknél is — gondoskodás történik arról, hogy a megelőző tűzrendszert szabályoknak érvényt szerezzenek.

Fényképek szemléltetik a tűzfal, a tűzbiztos ajtó- és ablaknyílások jelentőségét. Utalás történik itt a szabványokra is: „A szabványkövetelményeket kielégítő épületek tűzveszélyes anyagok és folyadékok tárolásánál is biztonságot nyújtanak.” Szabványos kálium- és nátrium-, valamint egy festék-raktár fényképét is közöltük.

A falitáblánk további része a tűz-víz-hálózat és a tartalék vízkészlet biztosítására — mint a tűzrendszert alapvető követelményére — hívja fel a figyelmet, végül pedig az üzembiztos tűzjelző berendezés fontosságát hangsúlyozza.

A korszerű villámhárító berendezés működését és a villámcsapás gyűjtőhatását egy gyártelepet ábrázoló modellen tanulmányozhatják látogatóink. Egy gombnyomásra szinte valóságos vihar támad a szemünk előtt, amely sűrű villámlecsapások közepette egyre inkább közeledik felénk. — „A villám a felhőkben felhalmozódott villamos töltések kisülésekor létrejövő, rövid ideig tartó egyszeres vagy többszörös áramlökés. Romboló és gyűjtőhatású villámot ismerünk. A gyűjtő hatásúak általában azok, melyeknél a kisülés huzamosabb ideig tartó áramlás alakjában megy végbe” — olvashatják látogatóink. A berendezés jól érzékelteti ezt, mert egy hosszantartó kisülés után tűz fénye villan fel a távolban egy villámhárító nélküli épületen.

A villámhárító berendezés feladata az, hogy a villámcsapás áramát mindenütt sokkal kisebb villamos ellenállású úton vezesse le a földre, mint amekkora a védendő tárgyé. Ezért tehát minél egyenesebb és minél kisebb villamos ellenállású útát kell biztosítani a villám számára. A villámcsapás káros hatásainak elhárítására vonatkozó biztonsági irányelveket tartalmazó MSZ 274 szabvány előírásainak megfelelő villámhárítóval felszerelt gyárkéménybe a felhők közötti kisülés után nagy dörgéstől kísérvé csap bele a villám. A villám útja egészen a földelőség megvilágítódik, majd a földben hatástalanul szétoszlik a villámcsapás árama. — Az első

villámhárítót 1749-ben Franklin Benjámin készítette. A villámhárító történetére vonatkozó adatok összegyűjtése egyébként jelenleg is folyik.

Az első falrészben még egy falitáblát helyeztünk el, amely a tűzrendszert határozat és a rendszeres ellenőrzés fontosságára hívja fel a figyelmet. Egy-két alapvető szabályra — mint pl. a közlekedési utak szabadon tartására, a fűtési és világítási mód helyes megválasztására, a raktári rend kialakítására és a tűzvédelmi felszerelések jókarban tartásának jelentőségére — is utal a tábla. Végül a dolgozókhoz szól: „Minden dolgozó ismerje a munkájával járó tűzveszélyt és az ellene való védekezést!” — illetve a munkaadók kötelességére is figyelmeztet: „Felvétel alkalmával a dolgozókat tűzvédelmi oktatásban kell részesíteni!”

A szemben lévő falrészben a haboltást és a haboltó berendezéseket ismertető tábla az első. Ezen a léghabképzőanyagminták mellett egy félstabil haboltó berendezés mo-

HABOLTÁS ÉS HABOLTÓ BERENDEZÉSEK

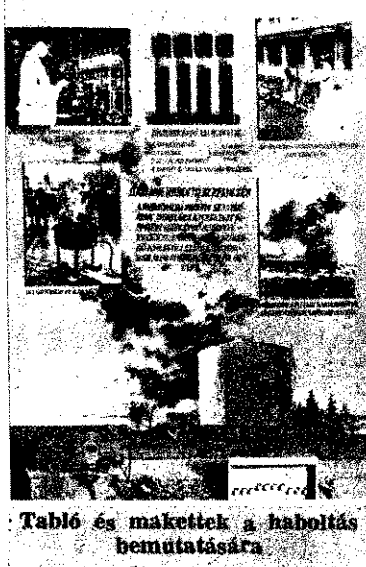

Tábla és makettek a haboltás bemutatására

deljét is láthatjuk. Röviden a legújabb oltási móddal, a vízködöltséssel is foglalkozunk. A vízködöltséssel egy nagyobb teret hódít. Alkalmazási területe ma már kiterjed zárt tűzek, 50 C° feletti lobbanásmentes tűzveszélyes folyadékok és transzformátorok tűzének oltására. A vízködöt (porlasztott vizet) úgy állítják elő, hogy a vizet 6—8 at. nyomással az úgynevezett ködféjbe vezetik. Ennek furatjai úgy vannak kialakítva, hogy a rajtuk eltávozó vízsugarak egymásba ütköznek. Az ütközés következtében a víz szétporlad.

Mivel a vízködnél a víz feltehetően lényegesen nagyobb, a ködöt sugárnál, tehát nagyobb a hűtő hatás is. Először még az is, hogy nem okoz kárt és emellett a hőségáram ellen is védi a tűzoltót. Az elmondottakat egyébként a képekkel illusztráltuk. Az ekképpen 15 000 volt feszültség alatt álló villamos berendezés kísérleti oltását is láthatjuk.

Az önműködő oltóberendezések közül a sprinkler-berendezés működése ugyancsak szemléltethető. A mozdulatok egyik sajtó ábrázolja. A bálák egy hanyrózsa védi. Gombnyomásra megindul a berendezésrelő szerkezete és a felirtek közül megvilágosodik a következő: „Tűz keletkezése Ezzel egyidejűleg a bálák közt füst száll fel és a hőmérséklet emelkedni kezd. „Rohamosan melegszik a légtér” — olvashatjuk a következő megvilágított szövegben: „villogó vörös fények jelzik a tüzet. „70 C°-nál kiolvaszt a sprinkler-rózsák és a berendezés működésbe jön” — olvashatjuk tovább; „amint a mérő „higanyszála” eléri a fokot a sprinkler rózsán keresztül a berendezés vizet zúdít a bálákra. Ugyanakkor a szöveg elriasztó csengés is megszólal, lezve, hogy a berendezés működésbe jött. Az állomás főszelepe itt nem kell elzárni, a szerkezet a tűz elfoitása magától visszaáll az alapállásba, és újra indítható.

A sprinkler-berendezés leírásáról, a sprinkler-rózsákról részletesebben is beszélünk. Wood-fémes összeforrasztás, „Grimvelli”-féle sprinkler-nyitja meg a sort. E Wood-fémmel összeforrasztás lemezlap-támasza a fogas megolvasztásakor szétbomlik, szelepe felszabadul. — Az üzemeltetésnél a támaszú sprinkler-rózsák a csőben bizonyos hőfokot elérve párolgásnak induló fókák van. A folyadékgyökör megolvasztása az üvegcsövet szétválasztja, mire a szelep kinyit. A „Glóbe” típusú vegyi sprinkler-rózsánál a lemezekből szeleptámasz egyik tagja kisméretű henger. A hengerben lévő vegyi anyagra dugattyú támaszkodik. Hő hatására a dugattyú besüllyed, a szelep megnyílik. A sorozat 1955-ben készített új típusú Wood-fémes sprinkler-berendezés leírása.

A hazánkban legjobban terjedt szárazosított berendezés a Mattner-Platt — differenciális típusú főszelepet fényképezte szemlélteti. Működését röviden a következő: A víz az elosztó csőhálózatban

vegő nyomását a differenciáliszelep ősnyúlya és a levegő-tányérnak a nagyobb tölele ellensúlyozza mindaddig, míg a kinyúlott rózssákon a túlnyomás bizonyos határát nem esik.

Az egyik legkorszerűbb tűzlelmi berendezésnek, a CO₂ bomlatának a működési elvét mes rajzon ismertetjük. Az egy transzformátorkamra lelemét mutatja be. A számk jelentése és a működés nete a következő: 1. A nyezet alatt súllyal kifeszít zsinóratba lévő Woodnes kapocs 70 C°-on kiolvad. Wood-kapcsot eredetben is



A sprinkler-berendezés működését szemléltető modell

mutatjuk! 2. A zsinórt feszítőlyal leesik. 3. Áthúzza az átfókart, nyitja a CO₂ palack szelepét és elektromos áramkört zár. 4. Az áramkörön keresztül megtörténik a tűzjelzés. 5. Egy elektromágnes hajtja a szellőzőket. — Más tereteken — hajóknál, dukkóknál stb. — történelm alkalmát fényképek mutatják be.

A folyósó felüli falrészen előír a tűzbiztosítás tűzveszélyhívjuk fel a figyelmet. A tartásmódra átkötött biztosítóokból több darabot is bemuunk, de ugyanakkor összevet biztosítékalkazat, továbbá zetek és kábel is látható itt.

A vízemekben leggyakrabban előforduló tűzkeletkezési etőségeket egy nagyobb tabló foglaltuk össze. „A tűz sztitásának veszélye mindezt jelen van. A természet rancsa az, hogy védekezzünk ene!” — hirdeti a tabló fő irata. Fényképek sora mutatja a tűzkeletkezési lehetőséket, a rövid feliratok pedig megelőzés módját ismerik. Idezzünk néhányat:

„Hanyagul kezelt munkagék, rendetlen környezet — között tűzveszély!” — „A legnek kitétt vegyszerek tétvehetik a ballonokat — a erencsétlenség gondos tárolással elkerülhető!” — A duk-

közás robbanás veszélyes munkafolyamat, nyílt láng vagy szikra ott katasztrófát okozhat — az életével játszik az, aki ezt elfelejti!” A modern vegyipari telepek létesítésénél betartott egyik fontos alapszabályt modellel szemlélteti: a berendezéseket úgy kell elhelyezni, hogy az esetleges robbanás ne okozzon nagy kárt.

A 9. terem anyagát A tűz hatása az építőanyagokra című tablóval fejeztük be. Szilárdságukat veszített vas tartószerkezetek, az oltóvíz hatására elpattant, megpúzesedett mészköszlopok, tűz hatására szilárdságát veszített vasbeton gerenda fényképe látható itt. Ez utóbbinál az is kiténik, hogy tűzbiztonsági szempontból a vasbeton csak a betétszak megfelelő elhelyezése esetén a legjobb építő anyag. A tabló alatti üvegezett tárolóban a tűz hatása az összeégett drótüvegen és égett palákon jól szemléltethető. Ugyanitt a tetőtűzeknél a tetőről lefolyt, lecsöpögött forrasztóon érdekes cseppkövekre emlékeztető, szépséges formájú égésmaradványai jól szemléltetnek.

A 10. teremben rögtön szembeütünk, hogy ez a terem a mezőgazdasági tűzrendszetével foglalkozik. Egymással szemben két nagyméretű tárolóban makettek láthatók, s fölöttük 15 kis tabló a tűzkeletkezési lehetőségeket mutatja. Vegyük sorra ezeket.

Az első a kalászos termény mozdonytűztől való tűzvédelmét ismerteti. Fényképen láthatjuk, hogy a sínpar közelében lévő kereszttek az elhaladó vonat szikrájától tüzet fognak. A makett tabló alatti része azt mutatja, hogy a keresztteket a vasúttól 60 méter távolságon túl kell elhelyezni és az aratással egyidejűleg védőszántást kell alkalmazni.

A következőkben az erdőgép hibáiból bekövetkező tüzesetek megelőzésével foglalkozunk. A nem megfelelő rendszerű vagy hibás szikrafogó, az üzemanyag működés közbeni utántöltése nem egy esetben okozott már tüzet. Egy újságcikkrészlet szerint 6 hónap börtönbüntetéssel sújtottak egy traktorost, aki a helytelenül használt előmelegítő lámpával tüzet okozott és hanyag-

sága következtében több kereszt gabona elégett.

„A termények behordása közben csak a hanyagság okozhat tüzet!” — hirdeti egy másik tabló felirata. S hogy ez valóban így van, bizonyítja az az újságciikk, mely arról ad hírt, hogy egy gazda borzalmas szerencsétlenségnek esett áldozatul. Szalmafuvarozás közben ugyanis, pipára gyújtás után gondatlanul dobta el a gyufát, mely a kocsi rakományát meggyújtotta. A megvadult lovak magukkal ragadták az égő kocsit, s a gazda belehalt súlyos égési sebeibe.

A háznál történő cséplés (behordás) tűztávlatjai a modellről leolvashatók. A tabló felhívja a figyelmet a gyermekekre való fokozottan gondos vigyázásra is. A nyári mezőgazdasági munkák idejére ott is célszerű napközis óvodák létesítése, ahol egyébként még nincsenek ilyen intézkedések.

A közös szérű helyes kialakítását modell, a nyílt láng használatára és a dohányzásra vonatkozó tilalom betartásának, valamint a szérű megfelelő őrzésének fontosságát pedig tabló ismerteti.

Fontos, hogy a cséplőcsapat tagjai jártasak legyenek a megelőző és mentő tűzrendszeti alapismeretekben, így ugyanis adott esetben helytállással jelentős értékeket menthetnek meg. Ezzel a kérdéssel egyébként külön tabló foglalkozik. Ugyancsak külön tabló hívja fel a figyelmet a biztosítás szükségességére is: „Te arass, ne a tűz! A tűzrendszeti szabályok betartása mellett a biztosításra is szükség van!”

A lakóépület és a lakásingóságok biztosításáról se feledkezzünk meg. A másik tárolóban egy tűzrendszeti szempontból ideális, modern mezőgazdasági nagyüzem távlati modellje látható. A tűzbiztos építkezési mód, a nagy tűztávlatok, a zöldövezetek, a célszerű elhelyezés, a vízhálózat — mind-mind kedvezően hat a tűzvédelemre.

A tablók felhívják a figyelmet pl. a takarmánykazlak öngyúlési veszélyére, az ólak égetéssel történő feregetlenítésének a veszélyére, továbbá az istállóknál előforduló, tűzre ve-



A TŰZRENDSZETI SZABÁLYOK BETARTÁSA MELLETT A BIZTOSÍTÁSRA IS SZÜKSÉG VAN!
A mezőgazdasági tűzvédelem egyik ötletes plakátja

zethető hiányosságokra is. A legtöbb istállótüzet a dohányzási tilalom be nem tartása és a petróleumlámpa okozta.

A gépszínek és a gabonátárolók tűzrendszetéről is szó esik. „Villámvédelemről nemcsak a gabonátárolóknál, hanem minden nagyobb értékű mezőgazdasági épületnél gondoskodni kell!” — hirdeti többek között az egyik tabló.

Az erdőtüzekről ismét külön tablót készítettünk. Ezt főleg a turisták és kirándulók figyelmébe ajánljuk: „Az erdőtüzeket csaknem kivétel nélkül az emberi hanyagság okozza!” — „Nyílt tűzrakás csak erdei tisztásokon, állandó felügyelet mellett történhet”. — „Ha nincs szükség a tűzre, el kell oltani, s földdel kell befedni!”. Az erdőrézletet ábrázoló makett az erdőben iparszerű tüzelésnél a szabályos helyzetet mutatja. A tüzelőhely 50 méteres körzetében nincs száraz gaz vagy felhalmozott avar.

A következő makett egy falurészletet mutat. A házak udvarán szabályos rendben sorakoznak a kazlak, a farakások, az oltóvíz biztosítva van — tehát tűzrendszeti szempontból teljes rend uralkodik.

(Folytatása következik)



Egy falurészlet makettje

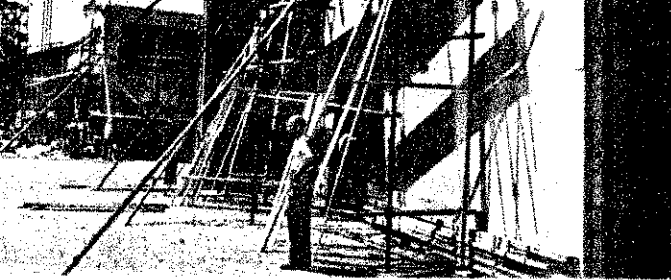

Nyitás előtt két nappal...

Ez a felvétel is még a nyitás előtt készült



A SZÍNESEN HULLAMZÓ TÖMEGBEN hol ezen, hol meg amazon az úton tűnik fel a járőrszolgálatos tűzoltó jellegzetes alakja. Vadonatúj nyári ruhában, szolgálati jelleggel és frissen borotválkozva — lassú, ki-mért lépésekkel rója a vásári tömeg vidáman kavargó áradatának szabadon hagyott keskeny ösvényeit. Tekintete végigszántja a pavilonok, sátrak sorát — néha meg-megáll, majd folytatja, ahol az imént abbahagyta...

KÉT ORÁS VÁLTÁSSAL NEGY TŰZOLTÓ járja állandóan a vásár területét, s ügyel a rendre, nehogy valahol felüsse fejt a tűzveszély. Mert bizony nagy ám itt a tűzrendészet felelőssége! Hogy egy kis tájékoztatást nyújtsunk, eláruljuk: alig 3 nap alatt közel 500 tűzrendészeti határozatot kellett kiadni a vásár tűzrendészetért felelős egységnek. Érihető, is ez a tekintélyes számadat, hiszen a vásár egy kis városkának is beillenek. A területét átszelő utak és utcák kétoldala-lán pavilonok és sátrak sokasága — s mindmégannyi egy-egy nyugtalanító perc az itteni tűzoltók számára...

AZ IDEIGLENES ÉPÍTMÉNYEK ANYAGA — néhány kivétellel — legtöbbszörre deszka, lemez, préselt forgácslemez s ezer és ezer négyzetméternyi molinó. A pavilonok, sátrak és az egész vásár fényárban úszik esténként — amint erről már a sajtó is tájékoztató. Ezek után könnyen elképzelhető, hogy az elektromos vezetékek hány és hány kilométere húzódik szinte láthatatlanul, s hány ezer és

ezer fénycső, villanyégő és elektromos fogyasztók gamma-dája emésztí a kilowattokat.

A VENDÉGLÁTOIPARI SÁTRAK KÖRNYÉKÉN virsli, debreceni és sültpecsenye illata ingerli a „szaglopálcikákat”, de egyúttal kellemetlen perceket is szerez a vásári órs parancs-

kétszer nem figyelmeztetnék őket...

De nehogy azt higgye valaki, hogy csak ilyen „apróságok” teszik próbára a tűzoltók figyelmét. A java az órszoba irodáján zajlik, ahol úgyszólván egymásnak adják a kilincset a páciensek. Ki ilyen, ki meg amo-

Amiről nem tudnak a vásár látogatói

Látogatás a Budapesti Ipari Vásáron

nokának. Mert amiről az ingyensereg mitsem tud — ezeken a helyeken propánnal tüzelnek, s bizony a legtöbb vállalat „megfeledkezett” a palackok előírás szerinti süllyesztéséről, a vezetékek mechanikai sérülés elleni védelméről, s egyes vezetők csak akkor esküsznek már égre-földre, amikor Nagy százados elvtárs udvariasan megkérdi e szabálytalanságokról alkotott véleményüket. Meg azután a dohányzási tilalommal is baj van! Jobbanmondva nem is a tilalommal, hanem az arról megfelelőképp, ugyanis szinte szemüket böki a felirat, de azért hol itt, hol amott sercen a gyufa lángja és bodorodik felfelé a cigaretta füstjének apró felhőcskéje... Hiába, ahol ennyi ember sereglik össze, óhatatlan, hogy ne akadjanak olyanok, akik hadilábon állnak bizonyos szabályokkal; akiknek kevés az a néhány figyelmeztető felirat, s tán még hiányérzetük is támadna, ha egyszer-

lyan problémával rohan a „tüzoltókhöz”. Az egyik azon sopánkodik, hogy ha megfeszül, akkor sem képes eleget tenni az előírásnak, mert „nem fér a keretbe”. A másik azért, hogy ügyes diplomáciával elhárítsa a hatóság haragját, s lelke üdvösségére esküszik, hogy holnapra, vagy talán félórán belül olyan rendet teremt a sátrában, hogy párja nem akad az egész vásáron. Azután meg az érdeklődők jóindulatú serege: hogy „mit, hogyan kellene, hogy...” avagy: „nem lehetne-e amúgy”, meg azután még ki tudná, mennyi minden egyéb más... Az órs parancsnoka sokszor azt sem tudja, mit csináljon, kinek válaszoljon; vagy válaszoljon-e előbb s azután menjen ki a helyszínre, avagy inkább megfordítva. Mert közben az instruktorok is jelentenek, hogy itt, meg itt ez a hiba, ott meg azt kellene csinálni, mielőtt még nagyobb baj történne a dolgából...

EGYSZÓVAL VAN ITT E LEÖSSÉG, méghozzá a föld, hogy csak győzzék az illetékesek. De nem is lenne ezzel semmi különösebb probléma, ha csak zavaró körülmény nem gázná. Mert hogy a palackoknál nagy a baj lehetőség az még nem okozna különösebb gondot. Annál nyugtalanító azonban, hogy az elektromos berendezések túlerheltség. Egyik-másiknál fokozatos melegezés tapasztalható, s ami zony felveti a vásárt rendeltetések felelősségét — már a megnyitás napján tönkment az egyik transzformátor. Merthogy mindez azért történt, mert tovább nyújtózták, mint a takaró ért, az egyszer vitatatlán. Csupán az a furcsa egészben, hogy mindezt a tűzrendészeti hatóság figyelt fel, nem az elektromos szakemberek jöttek rá még az elején. Vagy lehet, hogy ezzel is jártak, mint nyitás előtt egyik helyen a PVC-vezeték, amelyről szintén a tűzoltók ritették ki, hogy valami sár, mert az említett és a szakemberek által éghetetlennek minősített csődarabka úgy égett, mint a zsír...

MINDEZEKRŐL A BAJCSON, ÉS GONDOKRÓL sem tud a vásáron vidámszóralkozók sokasága. Önfeláztatás és a kíváncsiságtól hajszolt járják a pavilonokat, sátrakat megcsodálják a mi iparunk fejlettségét hirdető kiállított berendezéseket és fogyasztási cikkeket, vagy éppen a szovjet kínai pavilonokban állnak megilletődötten a tudomány hatalmasságát hirdető szponzorok modelljei és a néprajz csodálatosan szép relikviákat bemutató kiállítási tárgyak előtt.

ARRÓL SEM TUDNAK SEMMIT, hogy a nyitás előtt két nappal még olyan volt a vásár területe, mintha egy széles kedvű óriás mindenfelé tetejére állított volna a ligkés sátrak és pavilonok

Az az agyondicsért Mátyas-pince előlrol — félig fedett állapotban

...és hátulról fényképezve. Egyébként mindössze egy szál gyufa kellene és csak a platánok maradnának



hangyaszorgalmú munkáserénykedtek, és a hang-
sík zsvaja, gépkocsik ter-
zúgásával és kalapácsüté-
csattanó zajával kevere-

Senki sem látta, hogy a
ani izléses parkocskák s
rga és fehér színű sóder-
s kövecsekkel felszórt utak
bén deszkák, lécek és még
tudná felsorolni, milyen
anyagok garmadája hal-
dott. A Mátyás-pince kör-
ét hátul az udvaron ösz-
rdott nádrengteteg finom
inek szállodgáló milliói
k el, s hol az egyik, hol
a másik fáról — mint az
lő fát behálózó liánokról
reszkedtek alá a hangosbe-
ezéseket szerelő munkások

tilés-pavilon sarkán munka-
ruhás tűzoltó tisztek álltak kö-
rül a tűzoltási csoport vezetőjét,
s beszéltek meg a következő
két nap hajnalán végrehajtan-
dó támadási gyakorlatok mód-
ját. S amikor még a város la-
kói az igazak álmát aludták, a
különböző tűzoltó egységekről
fecskendők indultak el és né-
hány perccel később határozott
vezényszavak pattogása és a
gépjárműfecskendők motorjá-
nak jellegzetes zúgása váltotta
fel a Városliget meghítt, haj-
nalt csenéjét. Megkezdődött a
gyakorlat. Úgy, mint a valóság-
ban, s azért, hogy ha netán
tényleg úgy adódik — a lehető
leggyorsabban és a legkisebb
kárral...



támadási gyakorlat során reá háruló feladatát mindenki megértette

belek összefonott kígyóiról.
g azután a dohányzás!
re ment az ember, boldog,
gtalan szájában ott füstöl-
a cigaretta; úgy látszik,
enki ki akarta használni a
vissza nem térő alkalmat.
hogy az üzemben, a mun-
yén ezt nem igen tehetnék
— legalább a nyitásig él-
a ritka lehetőséggel...
hogy néhol olyan körül-
ek között találtuk a do-
ás szenvedélyének hódolóit,
a hajunk az égnek állt
lehát nem rajtunk múlott,
mi csak csendes szemlé-
is nem hatóság voltunk;
z is lehet, hogy a mi ide-
könyebben borzolódnak,
a területi elvtársaké...

SEM LÁTTA SENKI,
a nyitás előtti utolsó
i' bábeli zürzavarában
a festett fecskendők sora-
c a kerítés melletti fős-
árnyas fát alatt, s a tex-

BIZONYÁRA AZ SEM TŰ-
NIK FEL SENKINEK, hogy a
járőröző tűzoltók mellett még
két instruktor is fel-feltűnik;
vizsgálódó szemekkel ellenőriz-
ve a kiadott határozatok végre-
hajtását. És talán arról sem
tud semmit a nagyközönség,
hogy az egyik instruktor — lel-
kiismeretes ellenőrző munkájá-
val — egy keletkező tűz kitérő-
sét akadályozta meg... Persze,
ez nem is tartozik a vásárt lá-
togató közönség nagy nyilván-
osságára. Járják ők csak nyu-
godtan a sátrak és pavilonok
sokaságát. Érezzék a biztonsá-
got, s ne is gondoljanak másra,
csak arra, amiért idejöttek:
szemlélődni, a látottakban gaz-
dagozni, no és vásárolni... És
távozzanak azzal a jóleső érzés-
sel, hogy a mi iparunk és mező-
gazdaságunk évről évre gya-
rapodik, egyre többet, szebbet
és jobbat alkot, s mindezt a
legfőbb érték — az ember —
javára.



A vendéglátóipar nem is sejtí,
hogy ez a tevékenység a propán-
fűtés ellen irányul

A vásár forgatagának
„szürke”, de meg-
nyugtató látványa

Ne is törődjenek a tűz-
oltóság feladatával, de ha tu-
domást szeretnek róla, minde-
esetre töltse el őket megnyu-
gató érzéssel, hogy a mi vásá-
ron szolgálatot teljesítő tűzol-
tóink már reggel fél hatkor
mindennap támadási gyakorla-
tot tartanak, járőröznek, ellen-
őriznek és naponta három órát
foglalkoznak a vásári helyisme-
ret tökéletes elsajátításával —
mert ez az ő kötelességük. Min-
denesetre, azért nem ártana, ha
erről is tudomást szeretnének
— ámbar lehet, hogy ez néme-
lyek előtt szerénytelenségnek
tűnik —, mert akkor legalább
egyesek nagyobb tisztelettel és
megbecsüléssel tekintenének a
mi tűzoltóinkra, akik úgyszólván
mindenütt ott vannak még
olyankor is, amikor senki észre
sem veszi őket... Szerencsére,
őket nem igen zavarja az ilye-
mi, s itt a vásáron is ugyan-
olyan lelkiismerettel és aprólé-
kos gondadal végzik tevékenysé-
güket, mint bárhol másutt.

HOGY NÉHA KISEBB, NA-
GYOBB KELLEMETLENSÉ-
GEK ZAVARJÁK A MUNKA
HARMONIKUS RENDJÉT? —
azért vannak, hogy jelenlétük-
kel és szakszerű beavatkozá-
sukkal rendet teremtsenek!...
Felhőszakadás zúdult a meg-
nyitás napján a vásárra? — ott
voltak. Szivatták a vizet, oda-

mentek, ahol a legnagyobb volt
a baj. És másnap már — mint-
ha misem történt volna — a
zuhatagból izelítőt kaptak; is
csak mosolyogva gondoltak arra,
hogy tegnap este egy pavilon-
ban szorongtak és utána térdén
felülleg lábfürdőt vettek a má-
jusi — bár elég kései, de mégis
— aranyat érő esőből. Pillanat-
nyi bosszúságuk elszállt, s mi-
re hazértek, már csak a ba-
dacsonyi bor ize és mámore
maradt vissza, s az, hogy — ta-
vasz van...

NEHÉZ EZ A VÁSÁRI
SZOLGÁLAT, mert sok a gond,
a baj — és nagy a felelősség!
De valahogyan mégis jóleső ér-
zés, ha tűzoltóink arra gondol-
nak, hogy ilyen nagy felelősé-
get bíztak rájuk: vigyázni a
rendkívül nagy értékekre és a
sok-sok tízezer ember nyugal-
mára, biztonságára!... S olyan
megnyugtató érzés az, amikor
zárás után a sok ezernyi lámpa
fénye kékűny, s helyettük a ta-
vaszi ég fekete kárpitjának
csillagmülliódjai és az öreg
hold mosolygó, sárgás képe ve-
szí birtokába a vásár feletti
végtelenséget, s ilyenkor arra
gondolni, hogy a mai nap is
baj nélkül ért véget és holnap
reggel újabb tízezrek önfeléd-
t, színpompás kavargása hirdeti
majd a Budapesti Ipari Vásár
nagy sikerét.

Esti fény és vízár a nyitás napján, amely a helyi őrnek
annyi gondot okozott



A TÜZOLTÓÉLET eseményei

ÚJ PROPAGANDAFILM

Mi újság a soproni alosztályon?

Az alosztály beosztottjainak nagy öröme nemrégén tisztázódott a tűzoltólaktanya előtti térség „tulajdonviszonyai“. Eddig ugyanis ezért nem hozhatták rendbe ezt a területet. Most végre elvihették a laktanya előtt halmozódó hatalmas kő- és törmelékhegyet. Új röplabdapályát is építettek a soproniak, s úgy tervezik, hogy jövőre élő-sövény-kerítést ültetnek az alosztály épülete köré.

Csapó szds., alosztályparancsnok elvtárs lázasan készül az egyetemi vizsgákra. Bár „nem szokás előre inni a medve bőrére“, bizunk abban, hogy Csapó elvtárs sikeresen megbirkózik a két utolsó vizsga nehézségeivel is s rövidesen megszerzi a gépészmérnöki oklevelet. Bizunk abban, hogy nem ő lesz az egyetlen ilyen képesítéssel rendelkező alosztályparancsnok.

Rohampálya épül Kapuváron

A kapuvári alosztály beosztottjait serény munka közepette találtuk. Amikor meglátogattuk őket, éppen az utolsó simításokat végezték új rohampályájukon. Németh fhg., őrségparancsnok elvtárs elmondotta, hogy rövidesen megkezdődnek a háziversenyek is, melyek során eldől, melyik szolgálati csoportból kerül ki a rohampálya „bajnoka“.

Építkeznek a hajdúszoboszlóiak

A hajdúszoboszlói tűzrendészeti alosztály laktanyája már régóta szűknek bizonyult. A tanács jóvoltából pár héttel ezelőtt sor került a bővítésre. A tervek szerint egy garázzsal, benzinkraktárral, műhellyel és tüzelőanyag-tárolóval gyarapodnak. A költségeket a városi tanács fedezi. A napszámos munkálatokat a tűzoltók végzik, s ezzel mintegy napi 450 Ft-ot takarítanak meg.

A hajdúszoboszlói alosztály beosztottjai társadalmi munkával kibővítik laktanyájukat

Rohampályát építenek a kapuvári alosztály beosztottjai

Befejeződtek a „Lángok“ című új tűzrendészeti propagandafilm felvételei. Az új film a gyermekjátékból keletkezett tüzések megelőzéséért folytatott küzdelmet kívánja elősegíteni azzal, hogy a szülőket és a nevelőket fokozottabb elővigyázatosságra inti.

A régebbi gyakorlattól eltérően a film készítői ezúttal elsősorban megrázó erejű képsorokban juttatják kifejezésre az időszerű mondanivalót. Új filmet, melynek egyébként kb. 20 perc a vetítési ideje, 6 tól kezdve előreláthatólag a városi és a vidéki mozik is sorukra tűzik.



Jelenet a „Lángok“ című új propagandafilmből

Tanácsi dícséret a jó munkáért

A Csongrád megyei tanács végrehajtó bizottsága nemrégiben — az osztályparancsnokság jelentése alapján — megvitatta a megye tűzrendészeti helyzetét. Ennek során megállapítást nyert, hogy az állami tűzoltóság szervei — különösen a megelőző tűzrendészeti munkában — figyelemreméltó eredményeket értek el. Eppen ezért a végrehajtó bizottság dícséretben részesítette a megyei osztályparancsnokságot és elhatározta, hogy a megyében lebonyolításra kerülő tűzoltóversenyek győzteseinek megyei, illetve járási vándorserlegeket adományoz.

Játszóteret építenek

A makói alosztály beosztottjai szabadidejükben játszóteret építenek a központi bérház mögött. Már megkezdték a terepnyergést és a homok-ugrógödör kiképzését. Elvtársaink remélik, hogy a játszóteret rövidesen átadhatják a kicsinyeknek.

KULTURÁLIS HÍR

A Veszprém megyei tűzszínjátszók folytatják jó szereplésüket. A mezőlakiak a bíró c. vígjátékkal, a valaiak a „Noszty fiú“-val, a lomsokiak a „Szép Juhás“-val, a borosgyőriek és a borsodi pedig a „Nagymamá“-val rendelkeznek szép sikereket.

A bajai tűzrendészeti tály bábcsoportja május 6-án megkezdte rendszeres színelőadását. Általában hetenként előadást tartanak — nemegyházi 200 főnyi nézőközönség. Sikeresen léptek fel a bajai ke-nagygyűlés alkalmával amikor a Vöröskereszt által rehozott gyermekmegőrző vendégeinek szereztek maguknak és vidám perceket.



Metz Józsefné rövid beszéd kíséretében átadja a zászlót az eleki tűzoltótestületnek

Jubileum és zászlóavatás Eleken

Az eleki tűzoltótestület tagjai a járási tűzoltóverseny lebonyolítása után rövid ünnepség keretében emlékeztek meg a testület fennállásának hetvenedik évfordulójáról. Az ünnepség alkalmával avatták fel új zászlójukat is, melyet Metz Józsefné zászlóánya adott át a testület parancsnokának. Ezután Tihanyi András, a község egyik legrégibbi önkéntes tűzoltója köszöntötte a jubiláló testületet, majd Tóth Mihály községi tanácselnök további áldozatos munkára buzdította az eleki tűzoltókat. Az ünnepség során adták át az Országos Tűzrendészeti Parancsnokság 1500 Ft-os pénzjutalmát és számos testületi tagot előléptettek, illetve oklevéllel tüntettek ki.

Nem érdem nélkül kapták

A Székesfehérvári Vadásztölténygyár nemrégiben elnyerte a Minisztertanács és a SZOT vándorzászlóját, s ezzel együtt az „élüzem“ címet. A gyár igazgatója ez alkalomból — mintegy a tűzoltók munkájának elismeréséül — 1000 Ft pénzjutalomban részesítette a gyár tűzvédelmének biztosítására hivatott 1. sz. tiszti őrsöt.



Emes vetélkedés

Szerencsi Cukorgyárban Szerencsi Csokoládégyár-egyaránt — országos vi-
latban is — kiváló társa-
i tűzoltóság tevékenykedik.
ét „szomszédvár” tűzoltói
ú évek óta vetélkednek
ással, s igyekeznek egymás
nényeit túlszárnyalni. Ezút-
s így történt. A cukorgyár-
minden szabadidejükben
7 fős szerelést gyakorol-
k és erősen fogadkoztak,
a járási versenyen „el-
k” a csokoládégyáriakat.
csokoládégyáriak is szorgal-
n készültek a versenyre:
akarták védeni tavalyi
okságukat”. Megindult a
a másodpercekért. A ver-
előtji napokban ugyanis
5—50 mp alatt szereltek
a 400-as kismotorfecskenk-
míg a 800-as szerelésében
0 mp-es időeredményt ér-
l a benevezett rajok tagjai.
gre felvirradt a nagy nap...
galom érthetően a tetőfo-
hágott, amikor a cukor-
tűzoltókat szólította a
nybizottság. Ki is tettek
kért: 39 másodperces ki-
idővel és hibapont nélkül
sték meg a 400-as kismo-
törkendőket. A csokoládégyá-
azonban nem ijedtek meg
metes” ellenfelüktől. Alig-
elhangzott a „Rajta!” ve-
ző, mintha ágyúból lötték
ki őket, olyan gyorsan s
en ügyesen hajtották végre
akorlatot. Érthető volt az
m, amikor kiderült, hogy
39 másodperces eredményt
el. Mivel az elméleti vizs-
a mindkét csapat tagjai
ánt kiválóan szerepeltek,
úzással kellett eldönteni
dőséget. A szerencse ezúttal
csokoládégyáriaknak kedve-
de a cukorgyári tűzoltók-
em kellett szégyenkezniök.
00-as kismotorfecskendő-
ést ugyanis ők nyerték
s emellett ifjúsági csapa-
s szerelésben.



Indulás a ballonvadászatra

Fülöncsipte a betörőt

A „Szárnyaskerek” c. üzemi
lap hírt ad arról, hogy Vig Já-
nos ú. t. törm. éber járőrszol-
gálatának eredményeképpen ár-
talmatlanná tett egy veszedel-
mes betörőt. Vig elvtárs járőr-
zése közben gyanús zörejt hal-
lott a kultúrterem alatti sport-
szertárból. Úgy gondolta, való-
színűleg egy macska lopakodott
a szertárba, de minden eshető-
ségekre készen lesbenállt. Hírte-
len fény villant, s most már
nem volt kétséges, hogy nem
„négy lábú látogató” kereste fel
a szertárat. Nyomban a kapus-
hoz sietett s néhány másodperc
múlva már több dolgozótársával
együtt keresték a „macskát”,
akit rövidesen meg is találtak
az egyik ajtó mögé kuporodva.
Így jutott rendőrkézzre Tóth
György, a vállalat volt fűtője,
aki már a helyszínen beismerte,
hogy ő fosztogatott a vállalat
gyermekotthonában és sok más
helyen is.

Új szertár épül

Fertőszentmiklóson

A fertőszentmiklósi tanács
harmincezer forintot szavazott
meg az új tűzoltószertár építé-
sének költségeire. A testület
tagjai megköszönték az értékes
támogatást és bejelentették,
hogy 11 ezer forinttal megtold-
ják ezt az összeget. Nincs ebben
semmi különös: kultúrőrök
rendezéséből „varázsolódott” elő
a pénz.

Otthonossá varázsolják

A komáromi osztályparancs-
nokság területén levő egységek
között körletszépítési versengés
indult. A — mozgalomnak is
beillő — kezdeményezésbe a ta-
tabányai tűzrendészeti alosztály
beosztottjai is bekapcsolódtak.
Társadalmi munkájukkal máris
valóságos sziklakertet és tetsze-
tős parkot varázsoltak az azelőtt
kopár udvaron. Bár egyelőre
még eléggé titkolóznak, valószí-
nű, hogy a laktanyaépületen be-
lül végzendő munkájukkal is di-
cséretreméltó meglepetést tarto-
gatnak.

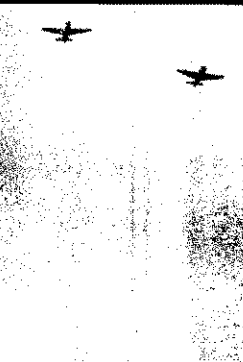

Tűzoltás kalappal...

A noviszádi „Magyar Szó”-
ban olvastuk: „Szlávo Risz bu-
janováci technikus éppen haza-
felé tartott a vasúti sínek mel-
lett, amikor észrevette, hogy a
sínek között valami ég. Mikor
odaért, ahonnan a lángot ész-
lelte, látta, hogy az egyik talp-
fa gyulladt meg. Mivel egyéb
oltóeszköz nem volt a közelben,
levette kalapját és a sínek mel-
letti árokba vízzel megtöltötte,
majd a kalapban levő vizet az
égett talpfára öntve, eloltotta a
tűzet.”

Másutt is így kellene!

Bács megye kultúrházainak ve-
zetői a közelmúltban értekezle-
tet tartottak, melyre a tűzrendé-
szeti osztályparancsnokság kép-
viselőit is meghívták. Az érte-
kezleten — egyéb fontos kultu-
rális természetű kérdések mel-
lett — megvitatták a kultúrhá-
zak tűzrendészetével, valamint
az ügyeleti díjak és helyek biz-
tosításával kapcsolatos problé-
mákat is. A vita során a megyei
tanács művelődési osztályának
vezetője nyomatékosan felhívta
a kultúrház-igazgatók figyelmét,
hogy mielőbb számolják fel a
helyenként még ma is előfor-
duló nézeteltéréseket, s minden
esetben törekedjenek a tűzren-
dészeti szabályok és előírások
betartására.

SPORT

Pápa — avagy Fűzfő?...

Veszprém megyében pár hét-
tel ezelőtt befejeződtek a BM
alapfokú röplabdabajnokság
küzdelmei. A bajnokságban —
két csoportban — hat csapat in-
dult. Az első csoportban Pápa
szerepelt a legjobban, maga mö-
gött hagyva Keszthely és Deve-
cser csapatát, míg a második
csoportban Fűzfő, Peremarton
és Veszprém csapata követke-
zett egymásután.

A két győztes csapat — cso-
portelső — nagy szorgalommal,
rendszeres edzéseken készül a
megyei döntőre. Az elmúlt év-
ben a pápaiak vitték el a ser-
leget, s ezt most is meg akarják
tartani, azonban a fűzfőiek is
készek arra, hogy „meglepetést”
okozzanak.



Földreérés után

Látványos repülőnap

A DÓZSA-Repülőklub május
11-én nagyszerű repülőnapot
rendezett a gödöllői sportrepülő-
téren. A repülőnap több ezres
közönsége színvonalas kultúr-
és sportműsorban s látványos
repülő- és ejtőernyős-bemuta-
tókban gyönyörködhetett.

Megszerették a sportot

A debreceni tűzrendészeti al-
osztályon ma már általános köz-
kedveltségnek örvend a köte-
lező sport — írják levelükben
a debreceni tűzoltók. Igaz, kez-
detben nem valami nagy lelke-
sedéssel fogadták ezt az új fog-
lalkozási ágat, azonban a rend-
szeres sportfoglalkozásokon igen
megszerették. Ma már ott tar-
tanak, hogy az egyes foglalko-
zásokon szinte versenyszerűen
vetélkednek egymással — idő-
sebbek és fiatalok —, nem riad-
va vissza egy-egy nehezebb, ko-
molyabb felkészültséget igénylő
gyakorlattól sem.

Váltakozó sikerrel

Mint arról lapunk egyik ko-
rábbi számában már hírt ad-
tunk, a Budapesti Tűzoltó-Dó-
zsa Sport Egyesületnek úttörő
— „köllyök” — labdarúgócsapa-
ta alakult. A fiatalok máris több
mérkőzést játszottak — megle-
hetően váltakozó sikerrel. Rem-
élhető — s a csapat állandó
formajavulása erre mutat —,
hogy az őszi fordulóban ered-
ményesebb szereplést látunk a
fiataloktól.

A Budapesti Tűzoltó-Dózsa úttörőcsapata



KÉPES világhíradó



Nyugat-Németország. — A bonni újság a jövőben új típusú riasztóeszközöket használ majd a közvédelmi szolgálatban. A kis, hordozható készülék a gyarmány és a városban belüli bármelyik pontokra rakácsolható.

Franciaország. — A párizsi tüzoltók felgyújtották a város egyik rozoga házából álló lebontásra váró városrészt, majd az égő házakon oltási kísérleteket végeztek.

Franciaország. — Néhány héttel ezelőtt — addig ismeretlen okból — leégett a besanconi színház, amelyet még XVI. Lajos korában építettek. A kár egymilliárd frankra becsülhető.

Nyugat-Németország. — Súlyos szerencsétlenséget okozott Hamburgban egy villamosszerelvény és egy teherautó összeütközése. Jelentős anyagi kár keletkezett és harminc személy megsérült a baleset során.

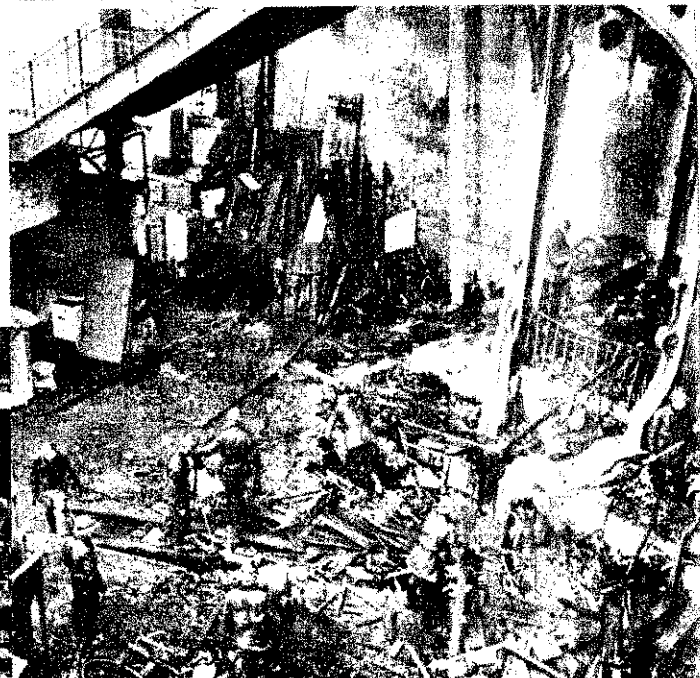
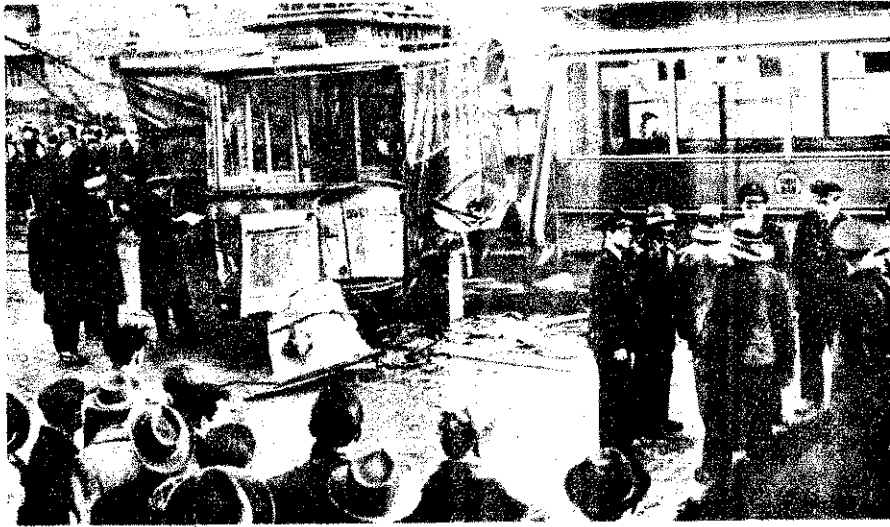

Franciaország. — Veszedelemes tűz pusztított a Grand Palaisban (Párizs), ahol háztartási kiállítást rendeztek. A kivonult egységek gyorsan eloltották a tüzet, de így is tetemes anyagi kár keletkezett.



Tűzoltók munká közben a kiállítási helyiségben.

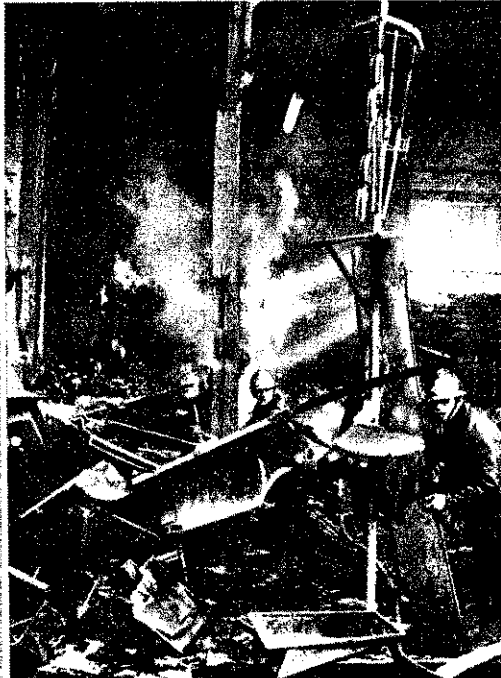



harcban a tűzzel...

(Képes összeállítás a 74. oldalon)



Micskó ezredes elvtárs és Darvas József elvtárs beszédet mond a kitüntetések alkalmából

Kitüntették a Chinoin-gyári tűzoltási munkálataiban kitűnt tűzoltókat

A budapesti tűzrendészeti osztályparancsnokságon szerény ünnepség keretében tüntették ki a Chinoin Gyógyszer- és Vegyészeti Termékek Gyárában keletkezett tüzeset oltási munkálataiban jó munkát végzett tűzoltó, tiszthelyettes és tűzoltótiszt elvtársakat. A belügyminiszter elvtárs által adományozott — I., II. és III. fokozatú „Tűzrendészeti Érem” kitüntetések dr. Micskó Rudolf tüz. ezredes, a BM Országos Tűzrendészeti Parancsnokság vezetője adta át a kitüntetetteknek.

Az ünnepség során Micskó ezredes elvtárs rövid beszédben

méltatta a tűzoltásban részt vett csapatok és harcosok munkáját, s további odaadó munkára és bátor helytállásra hívta fel őket. Darvas József vezérigazgató a Chinoin-gyár párt-szervezete, szakszervezete és dolgozói nevében mondott köszönetet a tűzoltók önfeláldozó és eredményes munkájáért, s a tűzoltóságot a gyár dolgozóinak legmesszebbmenő elismeréséről és támogatásáról biztosította.

Az országos parancsnokság és a budapesti osztályparancsnokság vezetői az ünnepség után vendégül látták a kitüntetetteket.

BM ORSZÁGOS TÜZRENDESZETI PARANCSNOKSÁG VEZETŐJÉNEK!

A Chinoin Gyógyszer- és Vegyészeti Termékek Gyára dolgozó, párt-szervezete és vállalatvezetősége nevében köszönetet mondunk azért a kiváló és önfeláldozó munkáért, amelyet a részvevő egységek a folyó évi június hó 1-én 13 óra 20 perckor történt tüzeset alkalmával gyárunk megmentése érdekében végeztek. Lelkes munkájukkal — testi épségüket sem kímélve — megmentették gyárunkat attól a szörnyű pusztulástól, amely a tűz továbbterjedése esetén — emberéletben és anyagban egyaránt bekövetkezett volna.

Különösen említésre méltó munkát végeztek a IV. kerületi alosztály és az üzemi őrs tűzoltói, akik — elsősorban helyismeretük révén — fő részesei voltak a tűz megfékezéséért folytatott nehéz, de sikeres küzdelemnek.

Mi, a Chinoin-gyár dolgozói és vezetői azon leszünk, hogy a gyárunkat és egyben népgazdaságunkat ért tűzkárt becsületes és szorgalmas munkával mielőbb helyrehozzuk.

Budapest, 1958. évi június hó 7.

LÉNÁRT JÓZSEF
MSZMP-titkár h.

Micskó ezredes elvtárs átadja a kitüntetést Lőrincz tőrn. elvtársnak

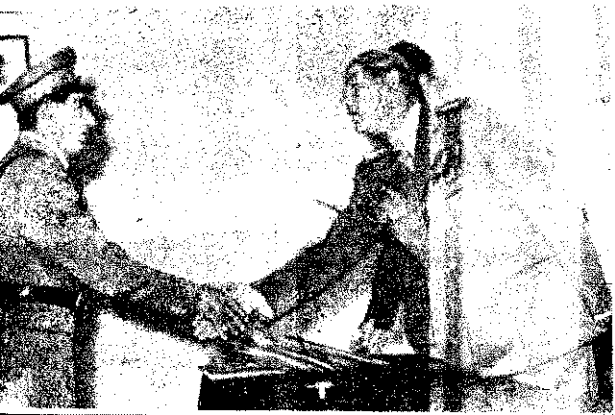

Elvtársi üdvözléssel:
DARVAS JÓZSEF
vezérigazgató

A Chinoin-gyári tüzesetnél végzett kiváló munkáért kitüntettek egy csoportja



Ismét segítettek a szovjet harcosok

A Móri Tangazdaság területén nemrégiben mozdonyzákrából eredő heves tűz keletkezett. A tüzesethez — az állami és községi önkéntes tűzoltóegységek mellett — Szergej V. Karpov őrnagy vezetésével, 1 tartályos fecskendővel és 5 fővel kivonult a móri szovjet alakulatok tűzoltósága is.

A tűz megfékezéséért folytatott kemény küzdelemben fejfejjel harcoltak a szovjet és magyar tűzoltók, s leptenyomon kifejezésre juttatták személyes bátorságukat, és nagyszerű küzdőszellemüket. A szovjet tűzoltók között ott küzdött — sugárcsővel a kezében — Leonyid J. Laktionov harcos is, aki az 1956-os ellenforradalmi események alatt fegyverrel védte szabadságunkat, s november 5-én megsebesült a Gánt környéki harcokban.

Tűzoltók a békenapon

Az ibrányi békenapon a helyi, valamint a nagyhalászi és a tiszateleki önkéntes tűzoltók látták el a rendezői szolgálatot. Közel száz elvtársunk vett részt ebben a munkában. Fegyelmezett magatartásukkal méltán érdemelték ki a községi tanács és a népfrent-bizottság köszönetét.

Az „okos” fényjelző

A leningrádi Nyevszkij Prospekt egyik forgalmas útkereszteződésénél „gondolkodó” fényjelző berendezést szereltek fel, mely a forgalomnak megfelelően szabályozza a „szabad” és a „tilos” jelzések váltakozását. Ez a módszer egyébként a tűzoltó — és a mentőszerek vonulása szempontjából is előnyös, mivel azokat olyan különleges berendezésekkel látták el, amelyek „kényszerítik” a fényjelzőt, hogy soronkívüli „szabad” jelzést adjon részükre.

TARTALOM

- A pártmunka tervszerűségéről — — —
- Még igen sok a tenni-valónk!... Néhány szó a takarékoságról — — —
- Abogyan tűzoltóink látják a fegyelem kérdését — — —
- Megelőző tűzrendészetiünk egy évtizede — — —
- A felszabadulás óta először... A dunaszentpáliak az elsők között kaptak önkéntes szolgálati érmeket — — —
- A lángmentesítés gyakorlati értékelése — — —
- Az országrészire jutásért... Jegyzetek megyei versenyekről — — —
- „Szürke” hétköznapi munkával érték el... Így dolgoznak a Klement Gottwald-gyári instruktorok — — —
- A vizen is helytállnak „Rocsósok” között a Római-parti táborban — — —
- Reggeltől-estig... Egy nap az aszóni járási kirendeltség életéből — — —
- A legfiatalabbak városának tűzoltói között... Látogatás a főtí Gyermekevárosban — — —
- Ismerjük meg a Tűzoltó Múzeumot! — — —
- Repülőgéptűz oltása — — —
- Az ország egyik legszébb laktanyájában Látogatás az sztergomi alosztályon — — —
- A tűzoltóélet eseményei Sport — — —

MAGYAR TŰZ

A magyar tűzoltóság folyó
Szerkesztő a szerkesztőbizottság
Felelős szerkesztő:
Beszteri Lajos
tűzoltósázas
Felelős kiadó: Közgazdasági
Könyvkiadó igazgatója
Szerkesztőség:
V. József Attila u. 2.
Telefon: 121-710.
Szerk. bev. számla: 151.11
Zrínyi Nyomda, Budapest
Felelős: Bolgár Imre

Olvasóink figyelme
A Magyar Tűzoltó
megjelenik havonta

Egy példány ára 1 Ft
Évi előfizetés: 12 Ft
A megrendelést a szerkesztőség címére kell küldeni

A néperért
tűzön-vízen át!



X. évfolyam, 7. szám.

1958. július hó

Számítunk az önkéntes tűzoltók helytállására!

Jelentős események és mozgalmas tűzoltóélet jellemezte az önkéntes tűzoltótörszervezetek első félévi munkáját. Az első hónapjaiban szinte minden községben felmérték a tésztés éves működését, s mérlegre tették a vezetőségi tagok testület egészének munkáját. Azóta fél év telt el, s a tletek eddigi munkája azt igazolja, hogy a vezetőség-sztó közgyűlések a legtöbb községben hozzájárultak ah-hogy az önkéntes tűzoltóság munkája még inkább meg-ült, tartalmasabb, eredményesebb lett.

téli hónapokban szép eredményeket értek el azzal, hogy kóházak és középületek tűzrendészeti felülvizsgálatát a öbb községben eredményesen elvégezték. Ez a felülvizs- amellett, hogy számtalan tűzrendészeti szabálytalan-megszüntetését eredményezte, nagy mértékben hozzá-lt a területfelelősi szolgálat fellendítéséhez és a szolgálat-zerettetéséhez is. Az önkéntes tűzoltótörszervezetek vezetői-ajjai egyre inkább megértik, hogy a tüzesetek megelő-æk elengedhetetlen feltétele a jól szervezett és tevéke- i működő területfelelősi munka. Az e téren elért kez-eredmények lelkesítsék továbbra is önkéntes tűzoltóin- mert a most következő nyári tűzvédelmi feladatok- ményes megoldása a területfelelősöktől ugyancsak meg- teli az alapos, következetes munkát.

ülön kell szólnunk arról a lelkesedésről és szorgalom- ról, mely az önkéntes tűzoltók munkáját az ideai járási- egyei versenyek során jellemzi. Az elmúlt évinél 800-zal- a járási tűzoltóversenyekre benevezett és azokon részt- tűzoltórajok száma. Az eddig megtartott versenyek- bként a tűzoltótörszervezetek jobb felkészülését, fegyelm- bb, gyors és szakszerűbb munkáját bizonyítják. A já- és megyei versenyek a tűzoltóhagyományok és a ver- szellem ápolása mellett komoly erőpróbái voltak annak- ogyan készültek fel önkéntes tűzoltóink a kalászos ter- yek tűzvédelmére.

vendétes, hogy az elmúlt fél évben a tanácsok szám- i községben megértették az önkéntes tűzoltóságok fon- gát és jelentőségüknek megfelelően foglalkoznak velük. körülmény jelentősen megnövelte azoknak a községek- számát, ahol az erkölcsi támogatás, a testületek munká- k irányítása és ellenőrzése mellett az egyenruha és más- erelések beszerzésében is lényeges anyagi támogatást- sítanak. E téren még nincs ugyan minden községben- de az önkéntes tűzoltók javuló munkája a közeljövő-: bizonyára azokban a községekben is meghozza majd a- ményt a tanácsok és a lakosság megbecsülése terén, ma még sok a javítanivaló.

z elmúlt hónapokban hozott kormányhatározat — az- önkéntes tűzoltó szolgálati érem rendszeresítéséről —- bizonyítja, hogy pártunk és kormányunk évről évre- nagyobb mértékben elismeri és megbecsüli az önkén- ztoltók munkáját. Ezért az elismerésért, s az egyre fo- dó megbecsülésért tehát önkéntes tűzoltóinknak még- öbb odaadással kell dolgozniuk.

önkéntes tűzoltótörszervezetek első félévi munkájának ki- kedőbb eseményei és az elért eredmények alapján bi- abban, hogy erejükhez mérten a kalászos termények- delmi feladataiból is kivesszik a részüket. A tűzrendé- szervek számára minden évben rendkívül fontos fel- az aratás, cséplés tűzvédelmének biztosítása. Ez évben- lvezőtlen időjárás következtében kisebb termésátlagok- ámithatunk, éppen ezért még inkább fontos a minden- gabonáért folytatott harc. A kalászos termények tűztől- védelme, továbbá a szérűskertek és a cséplőgarnitúrák

komoly károkkal járó tüzeseteinek megakadályozása nagy- részt az önkéntes tűzoltók felkészültségétől és helytállásától- függ. Biztosak vagyunk abban, hogy valamennyi önkéntes- tűzoltó egyemberként fog helytállni a maga őrhelyén a meg- előző tűzvédelemben és az esetleg bekövetkező tüzesetek- oltásában egyaránt.

I gen felelősségteljes, de annál szebb feladat, harcolni- azért, hogy a község, s egyben az ország kenyerét adó- gabonatermést a legkisebb tűzkárok se csökkentse. Ennek- tudatában a legteljesebb mértékben fel kell készülni minden- községben, hogy — különösen az aratás és cséplés idején — az önkéntes tűzoltóság mindenkor készen álljon a tűzvédel- mi feladatok ellátására. Tűzoltóink azokban a községekben- végeznek igazán jó munkát, ahol megelőző intézkedésekkel- biztosítani tudják, hogy tüzeset egyáltalán ne következzen- be. Éppen ezért nagy gondot kell fordítani a belső udva- rokra történő behordással, a szérűkkel és a cséplésekkel- kapcsolatos tűzrendészeti követelmények betartására. Mind- ezt csak úgy oldhatjuk meg eredményesen, ha a területfele- lősök a maguk területén rendszeresen ellenőrzéseket végez- nek és megkövetelik a tűzvédelmi szabályok következetes- betartását. Az önkéntes tűzoltóság parancsnoka egyedül nem- tudja elvégezni ezeket a feladatokat, ezért elengedhetetlen, hogy minden községben jól működő területfelelősi- szolgálat segítse munkájában. A figyelő és készülségi szolgálat- ellátása és ellenőrzése is könnyebben megoldható lesz na- ponta, ha ez a munka is megoszlik a területfelelősök kö- zött. A területfelelősök ne legyenek elnézőek a tűztávolsá- gok, s az előírt vízkészlet megkövetelése tekintetében. Mun- kájukat soha ne tekintse befejezettnek a cséplések után, hanem további ellenőrzéseikkel akadályozzák meg, hogy az- elcsépelet szalmát és szalastakarmányokat szabálytalanul- hordják be a belső portákra. Ezzel ugyanis elejét veszik a- lakóházakban és a belső udvarokban keletkező tüzeseteknek.

Ö nkéntes tűzoltótörszervezeteink tagjai az eligazításokon és az utasítások révén részletesen megismerték felada- taikat, ezért most elsősorban főleg munkájuk felelősségére, fontosságára és néhány alapvető feladatra hívtuk fel figyel- müket. Szorosan ezekhez a feladatokhoz tartozik, hogy a- gyermekjátékból és gondatlanságból eredő tüzesetek meg- előzése érdekében végezzenek rendszeresen felvilágosító- munkát. A gyermekjátékból eredő tüzeseteket — tapasztal- lat szerint — főként a 3—6 éves gyermekek játéka ideji- elő. Helyes és szükséges éppen ezért, hogy községenként fel- mérjék és különös gonddal figyelmeztessék azokat a dolgo- zókat, akiknek ilyen korú gyermekei vannak. A szülőkkel- való foglalkozás fontos feladata, hogy a szülők felelősség- érzetét felkeltse gyermekeikkel, saját magukkal és a tár- sadalommal szemben. Ugyanakkor figyelmeztetni kell őket a gyermekek fokozott felügyeletére, s a gyújtóeszközök- biztonságos elzárásának fontosságára is. Hasonlóan nagy- gondot kell fordítanunk általában a tűzvédelmi tudatosító- munkára, mivel a felnőttek gondatlansága is komoly tűz- katasztrófák okozója lehet.

A kalászos termények tűztől való megvédése érdeké- ben feltétlenül számítunk önkéntes tűzoltóink helyt- állására. Úgy hisszük, nincs egyetlen önkéntes tűzoltó sem, aki ne vállalná készséggel ezt a feladatot családja és orszá- gunk kenyérgabonájának tűzkármentes betakarítása érde- kében. Önkéntes tűzoltótörszervezeteink tagjai a kalászos termé- nyek tűzvédelme érdekében végzett munkájukkal is járul- janak hozzá az önkéntes tűzoltói munka további megbecsü- léséhez!

A PÁRTMUNKA TERVSZERŰSÉGÉRŐL

A legtöbb — elsősorban vidéki — párt-szervezetünkél a mezőgazdaság tűzvédelmének biztosításával kapcsolatos mozgósító munka áll a középpontban. Évről évre visszatérő feladat ez, s így a tervszerű felkészülésnek szinte hagyományai vannak. Jóval kevesebb tervszerűség és alaposág jellemzi párt-szervezeteinknél a későbbi, az őszi és a téli hónapokra való felkészülést. Több éves tapasztalatunk, hogy az aratási és cséplési munkálatok befejeztével párt-szervezeteink egy részének tevékenysége visszazökken a „megszokott kerékvágásba”, s amolyan megnyugvásra alapuló tervszerűtlenség vesz erőt a pártmunkán. S hogy ez így nincs rendjén, ahhoz — úgy véljük — nem fér kétség. Az élet ugyanis nem áll meg és nap mint nap ezernyi probléma vetődik fel. Újabbnál újabb feladatok jelentkeznek, melyekkel bátran szembe kell néznünk. Mindez arra int, hogy nagyobb, kampányszerűnek tűnő feladatok megoldása után sem térhetünk nyugovóra és pihenhetünk a babérokra, hanem továbbra is lankadatlan lelkesedéssel, következetesen tervszerű munkával kell biztosítanunk pártéletünk és pártmunkánk hatékonyságát.

Az ideai tapasztalatokat figyelembe véve megállapíthatjuk, hogy párt-szervezeteink tekintélyes része tervszerűen és megfontoltan dolgozik. Alaposan megfontolt és reális tervek képezik jelenlegi tevékenységük vezérfonalát, de vannak helyes elgondolásai és terveik a jövőt illetően is. Ezeket a helyeken valóban szervezett és élénk a pártmunka, érvényesül a helytelen nézetek elleni következetes harc, s igen eredményes a szakmai feladatok jobb el látására mozgósító munka is. Bátran elmondhatjuk, hogy az ilyen párt-szervezeteinknél messzemenően érvényesül a szó és a tett jó munkát biztosító egysége.

Emellett azonban több párt-szervezetünk-nél még mindig komoly hibákat és hiányosságokat tapasztalunk a munka tervszerűségét illetően. Vannak egységeink — sajnos, igen szép számmal —, ahol a párt-szervezet vezetősége és tagsága jelenleg is munkaterv nélkül dolgozik, nem is beszélve arról, hogy ezideig még csak kezdeti lépéseket sem tettek az elkövetkezendő időszak főbb teendőinek tervszerű felmérésére. Ezeket a helyeken ötletszerűség és meglehetősen nagy kapkodás jellemzi a párt-szervezet tevékenységét. Ilyen tervszerűtlenséget és kapkodást tapasztaltunk pl. a sztalínvárosi tűzrendészeti alosztály párt-szervezeténél is.

A munkaterv elhanyagolása és mellőzése legtöbbször annak a téves nézetnek a következménye, hogy „munkaterv nélkül is lehet dolgozni és sikereket elérni”. Ehhez csak annyit: Való igaz, hogy út nélkül, sőt út mellett is lehet járni, azonban biztonságosan és eredményesen mégiscsak a jól megépített úton haladhatunk. Márpedig párt-szervezeteink esetében éppen a munkaterv az az egyik fontos tényező, amely a biztonságos és gyors előrehaladást biztosítja.

Akadnak olyan párt-szervezetek is, ahol készítenek ugyan munkatervet, s abban meg is határozzák a legfontosabb tennivalókat, de a munkatervi feladatok végrehajtására nem fordítanak kellő gondot. Ilyenformán azután a meghatározott feladatok nagyobb része csak papíron szerepel, de a valóságban nem hajtják végre. Ilyen esetben az elmélet és a gyakorlat — az adott szó és tett — oly sokszor hangoztatott egysége csak hangzatos szó, vagy demagóg frázis marad. Márpedig az ilyen fajta „gyakorlatot” kíméletlenül száműznünk kell pártmunkánk és pártéletünk minden területéről.

Sok esetben zavarólag hat, hogy egyik-másik parancsnok — jóhiszeműségéből — kifejezetten pártjellegű feladatok megoldását is beállítja szakmai munkatervébe. Viszont ennek a fordítottját is tapasztalhatjuk: előfordul, hogy a párt-szervezet vezetőse teljesen szakmai természetű feladatok végrehajtását szerepelteti munkatervében. Ezzel kapcsolatban szilárd meggyőződésünk, hogy sem az egyik, sem a másik részről nem a jogtalan beavatkozás szándéka az ok, hanem csupán jóhiszeműségről vagy bizonyos mértékben tájékozatlanságon alapuló „hatáskör-túltengésről” beszélhetünk. Ennek ellenére mégis nyomatékosan felhívjuk a figyelmet arra, hogy parancsnokaink és párt-szervezeteink egyaránt mellőzzék a jövőben az ilyen vagy ehhez hasonló „közöskodéseket”.

Az elmondottakat összefoglalva megállapíthatjuk, hogy sok párt-szervezetünk-nél lázaság tapasztalható még a munkaterv elkészítését és a tervszerű munkát illetően. Ennek oka elsősorban a megnyilvánuló felületlenségben, de nem egy esetben a járatlanságban keresendő. Éppen ezért az alábbiakban néhány irányelvet körvonalazunk a párt-szervezetek munkatervének összeállítására és elkészítésére.

Megnyugtató, ha párt-szervezeteink munkáját fél- vagy negyedéves munkaterv szabályozzák. Ezek a viszonylag hosszabb lejáratú terveknek az összeállításánál feltétlenül fontos, hogy a párt-szervezet munkáját rendszerezzük, számba vesszük a lehetőségeket, s felmérjük a rendelkezésre álló erőt, mivel végeredményben a terveknek a párt-szervezet tevékenysége fő irányvonalát kell meghatározniuk. Nézzük, milyen fontosabb feladatokat határozzunk meg a fél- vagy negyedéves munkatervekben?

Mindenekelőtt a politikai nevelőmunkával kapcsolatos tennivalók meghatározása fontos. E kérdéscsoportban meg kell határoznunk a pártoktatás szervezésének, irányításának és ellenőrzésének feladatait, s az agitációs- és propaganda-munka egyéb tennivalóit (egyéni vagy csoportos foglalkozások, különböző politikai természetű előadások szervezése stb.).

Jelentős helyet kell biztosítanunk munkatervünkben a szervezési jellegű feladatoknak. Itt elsősorban a vezetőségi és

taggyűlések megközelítő időpontjáról tárgyukörének meghatározására, a pártoktatás irányításának és ellenőrzésének biztosítására, valamint a párt-szervező munka egyéb feladataira gondolunk. Nagyon fontos, rendkívül fontos, hogy soha ne feledkezzünk meg a KISZ-szervezet és az egyéb tömegszervezetek irányításával és segítésével kapcsolatos tennivalókról sem.

Munkatervünkben feltétlenül kell megkapnia az időszaki legfontosabb természetű feladatokra való munkatervünknek is. Ezzel kapcsolatban meg kell határoznunk, hogy a munkaterv hogyan akarják elősegíteni például az előző munka javulását, a tűzvédelmi propagandamunka színvonalbeli emelését vagy éppen a községi önkéntes tűzoltók patronálását stb. Rendkívül fontos, hogy azzal is foglalkozzunk, mi tenni a párt-szervezet az egység felépítésének további javításáért.

A munkatervben ki kell térni a feladatokra, amelyek a társadalmi lajdon védelme, a takarékoskodás, a különböző vállalkozások és feladatok elvégzésénél járhatnak a kommunistákra. Ugyanakkor sohasem feledkezhetünk meg a párt-szervezet helyzetéből adódó feladatokról sem.

A felsorolt szempontok természetesen foglalják össze mindazokat a tennivalókat, amelyek egy adott időszakban párt-szervezeteinkre hárulnak. Éppen ezért felületlenségre vezetnek, ha két mechanikusan lemásolnánk, a munkatervünkben, mivel ezek a szempontok a munkaterv — nélkülözök a terv legfontosabb alkotóelemeit, a munkának a valóban megvalósuló konkrét meghatározását. A munkaterv adatokat minden esetben konkrét körülmények között világosan, a körülmények körülményeinek figyelembevételével határozzuk meg, sohasem feledkezünk meg a munkaterv nemkülönböztetve a végrehajtásért felelős személyek megjelöléséről.

Még valamit — egészen röviden — a tervek végrehajtásáról! A tervek megvalósítása érdekében meg kell oldani a munkaterv feladatait. Gondoskodnunk kell a munkaterv következetes végrehajtásáról! Ehhez szükséges a szervezett erőre (ezért vigyázzunk, hogy ne meretezzük túl a tervet) és a szükséges munkára, tervfigyelmenre a munkaterv szükség. Ha a párttagság azt látja, hogy a munkaterv által hozott vagy elfogadott határozatok, illetve munkaterv egyáltalán nem kerülnek részleteiben kerül végrehajtásra, akkor a terv minden bizonnyal elvesztette a köztudatát, vonzóerőjét. Ha viszont a munkaterv nyomán meggyőződik a terv megvalósításáról, akkor tekintettel a tervnek a ösztönző hatása is érvényesül. Jegyezzük meg tehát, hogy a terv megvalósításához, s a munka sikere érdekében a munkatervben foglalt feladatok következetes végrehajtásán múlik!

A jó munkaterv összeállításához szükséges a jó munkaterv megvalósításához szükséges bizonyos gyakorlatra való felkészülés. Mi azonban bízunk abban, hogy a párt-szervezeteink mielőbb megszerezik a munkaterv foglalkozás, a gyakorlatot, s aránylag rövid idő alatt megvalósítják a párt-szervezetük munkatervét, és eredményesen dolgoznak.

Még igen sok a tennivalónk!

Néhány szó a takarékoságról

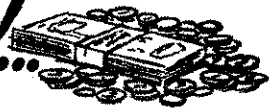

Forradalmi Munkás-Pártot Kormány-
Minisztartanács március 19-i ülés-
átározatát fogadott el az Országos
ékösségi Mozgalomról, amelynek fő
célja a párt és a kormány gazdaság-
politikai célkitűzéseinek elősegítése.

Testületünkre is sok feladat vár

Atározat kiadása óta eltelt idő során
politikai irányító szervek intézkedései,
mint a vállalatok kezdeményezése
án a takarékosági mozgalom —
hatjuk — országos méreteket öltött.
51 napra szélesedik és ténylegesen
gíti a népgazdasági terv feladatai-
megvalósítását. Kormányunk felhi-
nak fontosságát átérezve, dolgozónk
le lelkesedéssel láttak hozzá a meg-
hibák és lazaságok felszámolásához
elyes kezdeményezésekkel, felaján-
kal igyekeznek eredményekben
jobban gazdagítani a takarékosági
almat.

gától értetődően testületünkre is fon-
eladatok várnak ezen a téren, hiszen
munkánkban is megtalálható még
zárulás, a felelőtlen gazdálkodás, és
talanszor bukkannak takarékoság-
ellentétes intézkedésekre. Mivel mi
ásunknak valljuk a népvagyon vé-
ét, éppen ezért még fokozottabban
hozzálátunk a kormány felhívásá-
ránk háruló feladatok végrehajtásá-
Számos területen sok a tennivalónk!
k közül éppen ezért vizsgáljuk meg
a szolgálathoz legközelebb álló né-
fontos kérdést.

Kezelésen és karbantartáson legyen a hangsúly!

talában jellemző, hogy parancsnok
csaknem kizárólag a felszerelések
ának növelésével és új felszerelések
ásával igyekeznek biztosítani egysé-
títőképeségét s a mentő tűzrendé-
feladatainak jobb ellátását. Ugyan-
viszont nem veszik figyelembe a
és átcsoportosítás lehetőségét, vagy
hogy megfelelő kezeléssel és karban-
tással növeljük a meglévő felszerelé-
használati idejét. Pedig a kezelés, a
bantartás és a javítás kérdése nagy
ntőségű a takarékosági mozgalom
pntijából. Felszereléseink összértéke
százmillió forintra rúg, s jelentős ré-
az egységek használatában van. Ezek
dolgoznak, gyakorlatoznak egységeink,
t igen sok múlik azon, hogy az elv-
ak hogyan használják ezeket a felsze-
reket, s miként gondoskodnak karban-
ásukról, kezelésükről és időben esz-
lt szakszerű javításukról. A rend-
szerű használat, a meghibásodást
előző karbantartással, s az időben és
szerűen elvégzett javításokkal ugyan-
venként sok millió forint kiadástól
tesíthetjük népgazdaságunkat.

tömlők évi utánpótlására például
nként több millió forintot fordítunk.
el egy tekerős tömlő értéke 1000 fo-
n felül van, nem lehet tehát közöm-
számunkra, hogy tömlőkészletünk egy
e a karbantartás, az időbeni javítás
ulasztása vagy a lelkiismeretlen keze-
következtében idő előtt elhasználdik.
a szolgáltatunk ellátásához szük-
s felszerelésekben általában csak da-
zámot látunk, és nem nézzük az érté-

ket s azt, hogy azok előállítását, és beszer-
zése milyen forintösszeget emészt fel és
mennyi gyártási problémát jelent.

Ami „házon belül” is megoldható

Épületeink és laktanyáink karbantar-
tása terén is számos esetben tapasztalha-
tunk „gazdáltság”-ot és közömbösséget.
Az épületek karbantartása során — a
költségvetés vagy a felújítási hitelkeret
terhére — számtalanszor külső vállalattal
végeztetünk el olyan munkákat, amelye-
ket gyakran saját erejükből is megold-
hatnának az egységek. Minden egység lét-
számában vannak — általában — külön-
böző szakmával rendelkezők, jellemző
mégis, hogy az épületek víz-, villany- és
egyéb berendezése in az olyan meghibá-
sodások — mint például csapbörözés, kon-
nektor, kapcsolójavítás, ajtó- és ablakzár-
javítás stb. — hosszú ideig kijavítatlanul
maradnak, és ezeket csak az ellenőrzések
észrevételei nyomán szüntetik meg. Ter-
mészetesen nem ésszerű követelés az olyan
épületfelújítási vagy karbantartási mun-
kák elvégzése, amelyek jelentős meny-
nyiségű anyagot, különleges szakképzett-
séget, és szerszámot igényelnek vagy —
jellegüknek el fogva — csak építési vállalat
végezhet el. Számos olyan kis javítás
és karbantartási munka akad viszont,
amelyeknek az elvégzése házilag jóval
gazdaságosabb, s emellett a gyorsabb
megoldás megvédi az épület állagát a na-
gyobb mérvű, idő előtti elhasználdástól, s
ezzel komoly mérvű megtakarítást érhe-
tünk el.

Okvetlenül fel kell hívni a figyelmet
a gépkocsik és az územények felhasználá-
sára körüli lazaságokra is. A gépjármű-
szolgálat pontosan az a terület, ahol a ta-
karékoság érvényesítésére rendkívül sok
lehetőség van. Előfordulnak például indo-
kolatlan gépkocsi-igénybevételek, s a te-
hergépkocsik gyakran nincsenek gazda-
ságosan kihasználva. Ezek a jelenségek
mind azt bizonyítják, hogy a takarékos-
ság érvényesítése érdekében ezen a terü-
leten is számos feladatot kell még meg-
oldanunk.

A tűzrendészeti előírásoknál is sokat tehetünk

Ugyancsak a takarékosági elvek betar-
tásával függenek össze a tűzrendészeti
határozatok előírásai is. Tűzrendészeti
szerveink számos olyan előírást készíte-
nek ugyanis, amelyeknek a megvalósítása,
illetve betartása esetenként komoly be-
ruházást vagy nagy összeget igénylő be-
szerzést követel. Ezeknek az előírásoknak
a jelentős részénél ugyanakkor egysze-
rűbb és olcsóbb megoldások is alkalmasak
lennének a tűzrendészet biztosítására.
Természetesen nem arról van itt szó,
hogy a tűzrendészeti előírásokat a jö-
vőben kizárólag a takarékoság szempont-
jából nézve hozzuk meg. Az a lényeges,
hogy — mint a mindennapi élet minden
területén —, úgy itt is mindenkor vegyük
figyelembe azt, hogy lehetőleg olyan ki-
kötéseket írjunk elő, amelyek megvalósi-
tása nem jelent nagy összegű beruházást.

A felsoroltak mellett még igen sok
szemszögből megvilágítható a testüle-
tünknek előforduló és a takarékosággal
összefüggő kérdéseket. A tapasztalatokból
kiindulva, mindenesetre világos, hogy a
takarékosági felhívásra feltétlenül szük-

ség volt. S láthatjuk ugyanakkor, hogy
a tűzrendészet területén mindennapi mun-
kánkban mennyire lényeges a takarékos-
ság szempontjainak minden erőnkkel való
megvalósítása. Ehhez azonban elenged-
hetetlen követelmény, hogy személyi álló-
mányunk minden tagja teljesen megértse
az országos takarékosági mozgalom je-
lentőségét.

Parancsnokaink érezzék a felelősséget!

Parancsnokaink — a jó gazda módjára
— érezzék felelősséget az egységek hasz-
nátalában levő valamennyi felszerelésért,
anyagért. Eppen ezért gondoskodjanak a
felszerelések használati idejét meghosz-
sabbító kezeléssel és karbantartás s az idő-
beni szakszerű javítás elvégzéséről. For-
dítsanak minél nagyobb gondot a raktáro-
zásra s az anyagok helyes tárolására! Fő
szempont legyen, hogy az igényeket első-
sorban a készletek helyes átcsoportosí-
tásával elégítsék ki. Az elfekvő, vagy fe-
leslegessé vált anyagokat és felszerelése-
ket jelentsék mindenkor az illetékes pa-
rancsnokságnak, hogy oda juttassuk, ahol
azokra valóban szükség van.

Különös gondot kell fordítanunk az
épületkarbantartási munkákra. Minden
lehetőséget meg kell ragadnunk, ami ezen
a téren rendelkezésünkre áll, hogy az
épületeink elhanyagoltságát mielőbb fel-
számolhassuk. Ebben az értelemben — a
helyi adottságoknak megfelelően — tehát
szakmunkásainkkal végeztessük el mind-
den házilag megoldható javítást. Bizto-
sítsuk a körletrendet, a tisztaságot, mivel
mindez szorosan összefügg a karbantartás-
sal. Minden vonalon érvényesítsük a ta-
karékoságot — tehát a gépkocsik hasz-
nálatát, az územény-felhasználást, a
tömlőgazdálkodást, a ruhagazdálkodást, a
tűzrendészeti előírások és általában a szol-
gálat minden területén egyaránt.

Ne szalmaláng módjára, hanem állandóan és rendszeresen!...

Parancsnokainkra hárul a feladat, hogy
az egységeken minden téren állandósul-
jon és rendszeressé váljon a takarékos-
ság. Végezzenek ennek érdekében — a
pártszervezetek segítségével — megfelelő
felvilágosító és nevelő munkát. De ezen
túlmenően mindenkor követeljék meg a
takarékosági szempontok betartását, és
ahol szükséges, megfelelő intézkedésekkel
számolják fel a pazarlást, a felelőtlen-
séget s a közömbösséget. Rendkívül fontos,
hogy a pártalapszervek és a szakmai ve-
zetők időszakonként értékeljék az egysé-
gek ilyen irányú eredményeit és megfelelő
formában tudatosítsák a kiemelkedő ered-
ményeket. A komoly jelentőségű és ösz-
szegű megtakarítást elérő dicsérete és
jutalmazása ugyanis feltétlenül ösztön-
zőleg hat az elvtársakra.

Hivatásunkból adódóan mindannyiunk-
nak be kell kapcsolódnunk az országos
takarékosági mozgalomba, mert ez népg-
zdaságunk erősítését és a kitűzött gaz-
dasági feladatok megvalósítását szolgálja.
Szolgálatunk minden területén következe-
tesen tartssuk szem előtt tehát a legfon-
tosabb irányelveket, s helyes kezdemé-
nyezéssel — népgazdaságunk és mind-
annyiunk érdekében — növeljük napról
napra a takarékosági mozgalom lendü-
letét!

Ahogy tűzoltóink látják

Az élet és a munka minden területén, de különösen a fegyveres és egyenruházott testületek tevékenységében rendkívüli jelentősége van a munka- és szolgálati fegyelmeknek. Testületünknel is különböző szabályzatok, parancsok és utasítások intézkednek a szolgálat fegyelmezett ellátásának legfontosabb követelményeiről s a fegyelmre nevelés leglényegesebb módszereiről. A legutóbbi időkben például nem kevesebb, mint négy fontos parancs és utasítás — a belügyminiszter elvtárs 50. sz. parancsa, a BM Országos Tűzrendészeti Parancsnokság vezetőjének 6-os, illetve 3. sz. parancsa és 39—36/19/1958. sz. utasítása — jelent meg, s valamennyi a fegyelem terén előttünk álló legidősebb és legfontosabb feladatokat szabja meg.

A parancsok és az utasítások azonban egymagukban még korántsem oldják meg a fegyelem problémáit. A szilárd szolgálati fegyelem megteremtése ugyanis elsősorban a kiadott parancsok és utasítások végrehajtásán, tehát a személyi állomány valamennyi tagjának lelkiismeretes, kifogástalan magatartásán múlik. Vagyis: a fegyelem kérdése mindenekelőtt az egységeken: az alosztály- és őrsparancsnokságokon dől el.

Az utóbbi időkben egynéhány, különböző beosztású elvtárral elbeszélgettünk a fegyelem különböző kérdéseiről és problémáiról. Szó került általában a fegyelem jelentőségéről, az előforduló fegyelemsértésekről, az okairól, valamint a fegyelmre nevelés néhány módszeréről stb. Ezeknek a beszélgetéseknek a kivonatolt anyagát ismertetjük most olvasóinkkal, de mindenesetre leszögezzük, hogy a cikk keretében korántsem érintetjük a fegyelem problémájának minden területét, csupán annak egy-egy részletkérdéséről szólunk.

Schuszter Ferenc tű. szds. 1957 tavasza óta vezeti a budapesti X. kerületi alosztályt. Meglehetősen nehéz időben és viszonylag mostoha körülmények között vette át az alosztályparancsnoki munkakört. Az ellenforradalmi események és következményeik ugyanis még erősen éreztették hatásukat,

s különösen a munka és szolgálati fegyellemmel volt sok baj.

— Bizony nem volt könnyű abban az időben — emlékezik vissza *Schuszter* elvtárs. — Nagyon keményen kellett dolgoznunk, hogy valamelyest is megszilárdítsuk a fegyelmi helyzetet. De sikerült, s ma már minden túlzás nélkül elmondhatjuk, hogy a fegyelmi helyzet gyökeresen megváltozott s javuló irányt mutat. (Ez egyébként nemcsak *Schuszter* elvtárs véleménye, hanem hasonlóan veselkedik róla a budapesti alosztályparancsnokság, és mi is!)

— Mit tettek, milyen módszerekkel dolgoztak, egyszerűen mi a „titka” a sikerüknek? — vetjük fel a szinte önmagától adódó kérdést.

— Nem csináltunk mi semmi különöset, sőt új módszereket sem találtunk fel — mosolyodik el *Schuszter* elvtárs.



— Csupán azt tettük, ami egyébként is kötelességünk: törődünk az emberekkel s mindenkor ügyeltünk arra, hogy a fegyelemsértéseket realisan ítéljük meg, s a büntetések mindig igazságosak legyenek.

Elmondotta még, hogy ő a fegyelmre való nevelés egyik legjobb és leghatásosabb módszerét az emberekre való fokozott gondoskodásban látja. Azt is megtudtuk, hogy sohasem sajnálták az időt arra, hogy a beosztottakkal elbeszélgessenek: érdeklődjenek munkájuk, szolgálati, családi, de egyéb problémáikról is, és segítsenek, ahol lehet. S hogy mindez nem volt kárbavesztett fá-

radság, az bebizonyosodott: az emberek bátran fordulnak alosztályparancsnokukhoz problémáikkal, mert bíznak benne, de ugyanakkor ojbán is hallgatnak tanácsira — s adott esetben intő és feddő szavára is.

Persze — mint megtudjuk —, még ma is előfordulnak kisebb-nagyobb mulasztások és fegyelemsértések. De az is igaz, hogy ilyen esetekben mindig a legnagyobb körültekintéssel járnak el.

— Mindenekelőtt a mulasztás vagy a fegyelemsértés körülményeit mérlegeljük, de ugyanilyen körültekintéssel járunk el a kiszabandó büntetés mérvének megállapításánál is. Soha senkit nem vonunk felelősségre ok nélkül, de soha senkit nem sújtunk indokolatlan büntetéssel sem. S véleményem szerint éppen ez az egyik legfontosabb követelménye, sőt elengedhetetlen feltétele a fegyelem megszilárdításával kapcsolatos munka eredményességének — összegezi „munkamódszerét” *Schuszter* elvtárs.

S amit még meg kell említenünk a X. alosztály gyakorlatában: nem hagyják magára, nem mellőzik a büntetéssel sújtott tűzoltót. Állandóan figyelemmel kísérik munkáját, magatartását, időközönként elbeszélgetnek vele, s mondhatnánk „örkődnek” felette. Az ilyen s az ehhez hasonló módszer minden bizonnyal ébren tartja az elvtársak lelkiismeretét, s ezért máskor jobban megfontolják, hogy vétséget kövessenek el.

Madácsi Imre tű. fhdgygyal, a budapesti V. alosztály őrséparancsnokával és párttitkárával főleg az őrséparancsnokoknak a fegyelem megjavításában betöltött szerepéről beszélgettünk. Szerinte — s ebben úgy véljük teljesen igaza van — az egység fegyelmi helyzetének jó vagy rossz volta döntő mértékben az őrsparancsnokokon múlik. Ők foglalkoznak legtöbbet az emberekkel, ott élnek közöttük, tehát végeredményben ők állanak a legközelebb hozzá-

juk. Mint *Madácsi* elvtárs mondta: jóformán „raáll vagy bukik a fegyverkérdése!”

— Mégis mi lehet az annak, hogy őrséparancsnokaink ezirányú tevékenysége még igen sok helyen nem lehetőségen gyermekcipőjű?

— Szerintem ennek oka lehet — hangzik a válasz. — A lenagyobb az, hogy az őrséparancsnokok gyakran csupán megalázkodóan végzik munkájukat. A részükre kiszabott mulasztások elvégzik ugyan, azonban emberekkel, azok ügyeivel, jó dolgaival, problémáikkal már kevésbé törődnek. Még mindig nem egyszer előfordul, hogy egyik-másik tűzoltó elvtárs lehangoztan és röhögve jön be a szolgálat s valósággal lesír róla, gyötörődik, bántja valamit.

— Milyen jó lenne mondja *Madácsi* elvtárs, ha az őrséparancsnokok inkább felfigyelne erre, s hagytna magára, az illik, hanem megbeszelné velem a problémáját. Sajnos — dolkodik el egy pillanatra — még mi sem tartunk itt szívesen... (Hasonlóan védtünk egyébként erről a térről *Soltész József* tű. elvtárs, a nyíregyházi alosztály egyik rajparancsnoka is. Mint elmondottuk — rajparancsnokok — állanak még ilyen értelemben hivatásuk magasán. Elvértve akad ugyan a fegyelem is egy-két megnyilvánulás, mely feltétlen biztatlant tekinthető, azonban komolyan tartanak ott, hogy kiforrott vagy legalábbis kifogástalannak mondható nevelési módszerekkel dolgoznak.)

— De vannak itt okok is — folytatja *Madácsi* elvtárs, visszatérve a fegyelemkérdésre. — Előfordult például olyasmi, hogy az őrséparancsnok és a beosztottak (beosztottak) szabadon közös munkát vállalt. De maga az ilyen körülmény rendkívül elősegíti a fegyelemre való közelebbi körű „bratyszerű” megteremtését, amely csak káros kihatással járhat. Minden bizonnyal még is vannak olyan őrs-

Fegyelem kérdését

nokok, akik minden-
a „jófiú” szerepében lát-
biztosítva ténykedésük
ét. Ilyen helyeken az-
lépten-nyomon tapaszt-
ó a lazaságok „elkené-
mi végeredményben ép-
az ellenkező hatást vált-
Tudok olyan esetről is
nlékezik vissza —, hogy
-másik őrségparancs-
amikor valami mulaszt-
t vagy éppen az egység



en kifogásolt fegyelmi
zetéért felelősségre von-
utána „egycsapásra”
t mindent megváltoztat-
z a kapkodás, ez a szal-
angyszerű fellobbanás
észetesen soha nem hoz-
- de nem is hozza! —
a kívánt eredményt.

óba került az alosztály
elmi helyzete is. Hatá-
tan jobb a fegyelem,
az elmúlt években, de
s, korántsem megnyug-

Sajnos, tűzoltóink néha
metlenek és indulatosak
ással szemben, sőt az
ka sem ismeretlen. Emel-
előfordul, hogy az idő-
több tapasztalattal ren-
ező elvtársak lenéznek a
kevésbé képzett fiatal-
akat. Amint láthatják,
nk is van még bőven
ivalónk — zárja le ezt
mát Madácsi elvtárs.

gy el ne felejtjük, fel-
dött az is, hogy vajon
phet az oka annak, hogy
gyelemsértők között ál-
ban viszonylag magas
rttagok száma. Madácsi
rs szerint az a legna-
b hiba, hogy a pártszer-
vek többségében neri
k megfelelő politikai ne-
munka, s inkább csak

formális, semmint tartalmas
az erkölcsi és fegyelmi hely-
zet megszilárdítására irá-
nyuló munka. Az a tapaszt-
talata, hogy még igen kevés
pártszervezetnél fordul elő,
hogy a kommunisták például
rendszeresen bírálat tárgyává
teszik egymás munkáját, ma-
gatartását és viselkedését.
Sajnos, ehelyett inkább ke-
rülnek a kritikáltság, az
egymással szembeni közöm-
bösség, azonban megközelít-
ően sem olyan mértékben,
mint a korábbi időkben —
fejezi be a beszélgetést Ma-
dácsi elvtárs.

— Őszintén megvallva, a
mi pártszervezetünk sem tel-
jesen mentes ezektől a hi-
báktól. Kommunistáink
egyikénél-másikánál fellel-
hető még a kritikáltság, az
egymással szembeni közöm-
bösség, azonban megközelít-
ően sem olyan mértékben,
mint a korábbi időkben —
fejezi be a beszélgetést Ma-
dácsi elvtárs.

A nyíregyházi tűzrendé-
szeti alosztályon szolgálatot
teljesítő Dankó István tű-
tör. 1949 óta tűzoltó. Egyike
azon keveseknek, akik közel
tíz éves szolgálatuk alatt soha
nem voltak fenyítve. Mint
mondta, a 9 év alatt talán
összesen egy percet késett,
de azt sem tudná megmon-
dani, hogy mikor. Dankó
elvtárs esetében különöské-
pen az érdekelt bennünket,
hogyan tudta életét és szol-
gálatát úgy irányítani, hogy
egyetlen „mulasztást” sem
követett el. (Nem mintha ez
oly rendkívüli dolog lenne,
hiszen testületünknel akad-
nak szép számmal olyanok,
akik hasonló „makulátlan-
sággal” dicsekedhetnek!)

— Egész életemben — s
ezt a dicsekvés minden ár-
nyalata nélkül mondta —
olyan emberek közé tartoz-
tam, akik szeretik a rendet
és a tisztességet. Ha bármi-
be belekezdtem, azt szerettem
pontosan megcsinálni, s min-
dig borsózdott a hátam a fe-
lületes, könnyelmű munká-
tól. S így voltam a tűzoltó-
sággal is. Vállaltam, még-
hózzá esküben a tűzoltóélet
követelményeit, s ezért az-
után semmi helye sem volt
nálam a lazaságnak és a pon-
gyolaságnak. Pedig, őszintén

megvallva, nem volt köny-
nyű! Szigetváron kezdtem —
távol a családtól, kevés fize-
téssel. Később „haza” kerül-
tem, s azután már valamivel
„könnyebben” ment. De még
így is nagyon sok — főleg
anyagi természetű — nehéz-
séggel kellett megküzdenem.
Sokszor elkeseredtem, de
mégsem csüggedtem el. Ki-
tartottam, pedig sokszor jobb
kereseti források is csábítot-
tak. S miért tettem ezt?
Azért, mert a tűzoltószolga-
latban nem kereseti forrást,
hanem elsősorban hivatást
láttam. Ez ad egyébként vá-
laszt arra is — teszi hozzá el-
gondolkodva —, hogy annyi
idő után és annyi nehézség
közepette is becsületesen
megálltam a helyemet s tá-
vol tartottam magamat min-
den fegyelemsértéstől...



Beszélgetés közben felvető-
dött a szó általában a fegy-
elemsértések okairól is. Dan-
kó elvtárs szerint a fegy-
elemsértések oka legfőképpen
abban keresendő, hogy még
igen sok tűzoltóban nem él
kellőképpen a hivatásszeret-

— Pedig szerintem a fe-
gyelmezett szolgálatellátás-
nak ez az egyik legfőbb biz-
tosítéka — mondta. S mind-
járt utalt a pár évvel ez-
előtti állapotokra, amikor —
elsősorban a hivatásszeretet
hiányából, de a viszonylag
alacsony fizetésből kifolyólag
is — igen sokan sorozatos fe-
gyelemsértések árán igyekez-
tek háttáfordítani a testület-
nek.

Persze, még több minden
is szóba került. Dankó elv-
társ szerint a fegyelemsérté-
sek elkövetésében nem egy-

szer szerepe van a rendezet-
len, kiegyensúlyozatlan, csa-
ládi életnek is.

— Ebben a tekintetben —
szögezi le határozottan —
nem ártana, ha az előljárók,
különösképpen az őrségpa-
rancsnokok a jelenleginél még
jobb figyelemmel kísér-
nék a tűzoltók magánéletét!
Az is hiba — teszi hozzá —,
hogy mi tűzoltók, még me-
gyei viszonylatban is általá-
ban tájékozatlanok vagyunk
a különböző fegyelemsérté-
sek számát és természetét,
de a fenyítések mérvét ille-
tően is. Éppen ezért feltétlen
szükséges lenne, ha az eddi-
ginél sokkal szélesebb kör-
ben gondoskodnának a fegy-
elmi problémák, de különösen
az elkövetett fegyelmez-
lenségek és a kiszabott bü-
ntetések nyilvánosságra hoz-
taláról...

Lényegében három tűz-
oltó — két tiszt és egy
tisztihelyettes — elvtárs fe-
gyelmelemmel kapcsolatos véle-
ményét tártuk olvasóink elé.
Jóllehet sok fontos kérdés
érintetlenül maradt, mégis
előbünk tárult egy-két alap-
vető probléma, melyeknek
megléte vagy éppen hiánya
rendkívüli jelentőségű az ál-
lami tűzoltóság fegyelmi
helyzetének javításában, to-
vábbi szilárdításában. Csak-
nem egyöntetű véleményként
jelentkezett például az embe-
rekkel való törődés, a róluk
való gondoskodás, s ezzel
kapcsolatban az őrség- és
rajparancsnokok nevelési
módszerei színvonalbeli eme-
lésének fontossága. De ugyan-
csak fontos követelmény-
ként vetődött fel a hivatás-
szeretetre nevelés, az elkö-
vetett fegyelemsértések kö-
rülmeleinek reális értéke-
lése és a kiszabandó bünte-
tések gondos mérlegelése,
nem is beszélve például a
pártszervezetek nevelőmun-
kájának és a kommunisták
kritikai megnyilvánulásai-
nak jelentőségéről. S való-
ban, mindezek rendkívül fon-
tos és alapvető követelmé-
nyek. Nélkülük csak látszat-
sikert, de tartós eredményt
soha nem érhetünk el. Mi bi-
zunk abban, hogy elvtár-
saink e rövid kis anyagból le-
szűrjék a szükséges tapasza-
latokat s ezzel is előbbre vi-
szik testületünknek a fegy-
elem megszilárdítására irá-
nyuló munkáját.



MEGELŐZŐ TÜZRENDESZETÜNK EGY ÉVTIZEDE



A közelmúltban volt tíz esztendeje, hogy a korábbi sokrétű tűzoltóságokból megalakult az egységes állami tűzoltóság. Az állami tűzoltóság létrejöttével — tűzoltóságunk történetében először — lehetővé vált a tűzrendészeti igazgatás egységes irányítása. Ez a tény hazánk tűzrendészeti helyzetében mind a megelőző, mind pedig a mentő tűzrendészet területén igen komoly fejlődést hozott.

A megelőző tűzrendészet felszabadulás előtti állapotát illetően minden tűlzás nélkül leszögezhetjük, hogy az bizony eléggé alacsony színvonalon állt,

és a tűzoltóság munkájában jelentőségeben és tartalmában is a mentő tűzrendészet mögött kullogott. Ismert dolog, hogy a felszabadulás előtt a tűzoltóság nem rendelkezett hatósági jogkörrel. A tűzrendészeti hatósági funkciót ebben az időben — sőt a felszabadulás után még 1952-ig is — a járási, városi, illetve megyei közigazgatási szervek gyakorolták. Így azután érthető is, hogy e szervek nem sokat tettek a megelőző tűzrendészeti szabályok érvényesítése érdekében, sőt pl. a vállalatok telepítésénél, építésénél és üzemeltetésénél jóformán teljesen figyelmen kívül hagyták a tűzrendészeti óvrendszabályokat. Ennek tulajdonítható tehát, hogy a felszabadulás előtt létesített számos üzem — különösen a telepítést és a felhasznált építőanyagokat illetően — megelőző tűzrendészete egyáltalában nem kielégítő.

1948 után

a szervezeten egységessé vált tűzoltóság viszonylag rövid időn belül képessé vált a tűzrendészeti hatósági feladatok átvételére.

Ez az „örségváltás” 1952-ben, a 62/1952. MT számú rendelet megjelenése után történt, és egyáltalán nem vagyunk szerénytelenek, ha kijelentjük: ez esemény fokozatosan döntő változást hozott az ipar, a mezőgazdaság, a közlekedés és a kereskedelem megelőző tűzrendészetében.

A hatósági jogkör átvétele — főként eleinte — komoly, sokszor megoldhatatlannak tűnő feladatok elé állította a tűzrendészeti szerveket és a megelőző

tűzrendészetben dolgozó elvtársainkat. Így pl. az üzemek telepítési elveinek meghatározása, a tervfeladatok és tervdokumentációk szakszerű véleményezése és jóváhagyása; az üzemi bejárások s ezek alapján az objektumok szakszerű, a termelés érdekeit is messzemenően figyelembe vevő tűzrendészeti határozatok elkészítése, s — nem utolsósorban — a vállalatok vezetői és a dolgozók nemtörődömsége ellen folytatandó szívós harc felelőssége nehezedett a fiatal hatóság vállára.

S hogy kezdetben a tűzrendészeti munka nem igen hasonlított a jól olajozott gépezethez, ennek oka az új feladatkörben való járatlanságnak, a tapasztalat hiányának, a gyakorlatlanságnak, a kiforratlan módszereknek és az egységes tűzrendészeti szabályzatok hiányának tulajdonítható.

Ebben az időben éppen ezért számos esetben teljesen jogos bírálat érte a tűzrendészeti hatósági munkát.

Népi demokráciánk erősödésével azonban ezen a területen is segített a párt, a kormány és a Belügyminisztérium. Egy rövid cikk keretei nem teszik lehetővé, hogy népi demokráciánk kormányának valamennyi intézkedését méltassuk, de a 2139/46/1954. MT számú határozattal feltétlenül foglalkoznunk kell. A határozat ugyanis nyomtatékosan hangsúlyozta a tűzrendészeti óvrendszabályok betartásának szükségességét, és a fontosabb feladatok végrehajtására az egyes szakminisztériumok vezetőinek határozott utasítást adott. A határozat rakta le a tűzrendészet társadalmisításának alapjait is, amikor megteremtette a tűzrendészeti előadók és felelősök hálózatát, valamint életre hívta a tűzrendészeti bizottságok szervezetét.

Jóllehet a kormány határozatainak végrehajtásában, a szakminisztériumok munkájában és a vállalati igazgatók ezirányú magatartásában, melyben egyébként — különösen az ellenforradalom után — lényeges és öröndetes változás következett be a tűzrendészet javára, még sok a javítanivaló, mégis megállapíthatjuk, hogy hazánkban — néhány régi üzemet leszámítva — megnyugtató

a megelőző tűzrendészet helyzete, rendkívül öröndetes a fejlődés.

Az eredmények elérésében és fejlődésben komoly szerepük van a tűzrendészeti hatóságainknak, amelyek ma már kiforrott munkamódszerrel, s egységes szabályzatok és rendeletek alapján dolgoznak

Az egyre javuló munka értékét növeli az a körülmény, hogy hatóságaink az utóbbi években a nagy kötelem tekintést igénylő szabálysértési hatósági jogkör gyakorlását is elsajátították. A törvényesség szigorú alkalmazásával s a gyakorolt szabálysértési tőzségi funkcióval érhetően nagy mértékben hozzájárultak a tűzrendészeti helyzet megszilárdításához.

Az állami tűzoltóság megelőző tűzrendészeti eljárási és ellenőrző munkájában bekövetkezett fokozatos színvonalemelkedés, valamint a tűzrendészeti társadalmisítása azt eredményezte, hogy — az előfordult tüzesetek gyakoriságát és kárértékét tekintve — az ország tűzkárstatisztikája is lényegesen javult.

Az elért eredmények megállapításánál azonban — anélkül, hogy neprontók lennénk — feltétlenül kell állapítanunk, hogy még számos hiba kiküszöbölése és sok tennivaló végrehajtása vár megoldásra. Pl. a tűzrendészeti határozatok több hatóságunknál formailag és tartalmilag mindig nem kielégítőek, az előírások ellenőrzése nem mindenütt történik táridőre, azok megkövetelésénél hatóságaink nem elég következetesek, a mezőgazdaság tűzrendészeti helyzete iparhoz viszonyítva lemaradt stb. hogy csak egy néhány általános példát említsünk.

Az elmúlt esztendőben kiadott 3/1956. MT számú rendelet 4/1956. BM számú végrehajtási utasításának is a megelőző tűzrendészeti munka további javulásához kell vezetnie,

mivel ez az utasítás nemcsak a tűzrendészeti szabályok egységes gyűjteményét adja, hanem a hatósági eljárásokról is lényeges változásokat hoz.

Az eredményekben gazdag 10 év tapasztalatainak a levonása után —

cikk keretében még csak megkö-
tően sem végezhetünk el — foko-
erővel kell nekigyürkőznünk a to-
bi munkának. Ehhez a magunk ré-
ről azzal szeretnénk hozzájárulni,
gy néhány fontos feladatra felhívjuk
óságaink és a tűzrendészeti munka-
ben dolgozó elvtársaink figyelmét.
rintünk lényeges szempontok a kö-
kezők:

a) Vizsgálják meg önkritikusan ed-
végzett munkájukat, s feltétlenül
ssék el azokat a módszereket, melyek
m hoztak kielégítő eredményt.

b) Munkájuk során — még inkább
nt eddig — támaszkodjanak a dolgo-
kra, hogy a tűzrendészetet minél szé-
ebb társadalmi alapokra helyezhes-
k. Tartsák ébren, illetve lehetőleg
ég jobban mélyítsék el a vállalatok
a mezőgazdaság szocialista szektorai-
k vezetői részéről megmutatkozó
deklódést a tűzrendészet iránt. Tölt-
c meg kézzelfogható tartalommal a
zrendészeti bizottságok munkáját.
kalmazzanak mindenütt célravezető
alaposan tudatosító propagandamun-
t. Az üzemekben szervezzenek ön-
ntes tűzoltóságot és minden eszköz-
l segítsék azokat feladataik végre-
jtásában.

c) Hatósági funkciójuk ellátása során
előírásaik végrehajtásának megköve-
ésében legyenek mindenkor követke-
tesek.

d) Szorgalmazzák a régi üzemek re-
nstrukciós terveinek mielőbbi elké-
tését. A maguk területén tegyenek
eg mindent, hogy a tervek, valamint
egyéb beruházást igénylő feladatok
egvalósításához szükséges fedezetet a
llalatok, szervek és intézmények fel-
lenül biztosítsák.

e) Gondosan tanulmányozzák illeté-
sségi területük tűzkárstatisztikáját,
nják le az iránytmutató következte-
eket és azok alapján szabják meg a
lyileg legfontosabb megelőző tűzren-
szeti feladatokat.

Aost amikor a „Magyar Tűzoltó”
hasábjain — az állami tűzoltóság
éves fennállása alkalmából — meg-
szönjük valamennyi megelőző tűz-
ndészeti munkakörben dolgozó tűz-
ó elvtárs munkáját, bizunk abban,
gy az elvtársak a jövőben még na-
obb odaadással, tökéletesebb szakmai
készültséggel dolgoznak majd hazánk
előző tűzrendészeti helyzetének to-
bbi megjavításáért. Ehhez a rendkí-
l fontos tűzoltómunkához erőt, egész-
et kívánunk az elvtársaknak!

A felszabadulás óta először...



— A dunaszentpáliak az elsők között kaptak önkéntes szolgálati érdemet —

KIVULÁLLÓ PESTI vagy
más nagyvárosi ember bi-
zonyára megmosolyogta
volna ezt a szokatlan falu-
széli látványt. S tán még
gondolt is volna valamit
magában, hogy egy sereg
ember mérhetetlen türelem-
mel izzad az első júniusi
vasárnap tűző napjának he-
vétől, s olyasmikre bólogat
áhitattal az ünnepi sátor
irányába, hogy „id. Nagy
Mihály bíró, Nagy Flórián
őregapja; Losonczy Mihály,
Losonczy Pál apja, meg-
hogy: id. Fekete József,
Fekete Kálmáné apósa”
ésatöbbi, ésatöbbi... Sőt,
az is lehetséges, hogy ha a
tűzoltók fegyelmezett sorát
nem látná és olyan szava-
kat nem hallana, hogy
„testületünk”, „lajos ko-
csi”, „szívó tömlők” és
„tűzeset”, tán azt hinné,
hogy elment a jódolguk
ezeknek a „falusiaknak”,
mert júniális bizonyosan
nem lehet, mivel az más-
ként festene.

ŐSZINTÉN SZÓLVA,
bennünket is meglepett a
dunaszentpáli önkéntes tűz-
oltótestület kedves jubile-
umi megemlékezése. Mert
hogy az a bizonyos sátor
díszemlékvényt takart, a tü-
relmesen „sütikérezők” meg
ünneplő közönség volt, a
fegyelmezett tűzoltók pedig
ünneplők és ünnepeltek is
egyszerre. Ők testületük 80
esztendő fennállását ünne-
pelték, a kis szigetközi falu
itt megjelent lakosai meg
őket, a csaknem egy száza-
da létező önkéntes közös-
ség kései utódait.

VÉGTELENUL SZE-
RÉNY és mégis meghatóan
ünneplő hangulat szöfte át e
kedves családi ünnepség
minden mozzanatát. Nem
külsőség, nem mesterkélt
látványos másor tette szí-
nessé, hanem a festői kör-
nyezet és az egyszerű falusi
emberek bensőséges érzése,
amely minden felesleges
dekorációnál beszédesebben
és ünnepibb tónusban ra-
gyogott az arcokon.

NEM MINDENNAPOS
az ilyen ilyen ünnepség
Dunaszentpálon sem, hiszen
ok sem igen lenne rá. Érti-
hető tehát, hogy esemény-
számba menő a kis község
életében. S ha hűek aka-
runk maradni az igazság-
hoz, egyáltalán nem mon-
dunk nagyot, ha azt állí-
-

jük, hogy a testület jubile-
uma a község dolgozóinak
is ünnepe volt, hiszen a tes-
tület tagjai és a község
lakosai egy hús, egy vér
és senki nem mondhatja ki,
hogy ezek itt a tűzoltók,
ezek meg a falu dolgozói.
Azt is nehéz lenne eldönte-
ni, hogy melyik van a má-
sikért. Mert ha nincs vész,

fejezni azt az érzést, amely
az egymásután kiszóllított
tűzoltókon úrrá lett, ami-
kor a Parancsnokság kép-
viselője mellükre tűzte a
becsülettel leszolgált évek
számát feltüntető kitünté-
téseket. Egyik-másiknak
mintha a szemébe került
volna valami...

ENNEL SZEBB AJÁN-
DÉKOT talán nem is kap-
hattak volna a felső veze-
téstől. Mert igaz ugyan,
hogy ott az egyenruha,
amely kifejezi a testülethez
tartozást, de olyan hord
az is, aki tegnap lépett az
önkéntesek sorába, meg az
is, aki húsz vagy harminc
esztendeje szolgálja a közt.
Meg aztán senkire nem volt
ráírva azelőtt, hogy hány
becsülettel leszolgált év van
a háta mögött, s csak a
közéllállók tartották számon
az esztendők növekvő sorát.
És valljuk meg őszintén,
hogy az efféle érzés nem
egyszer felborzolta az ön-
éretet. Miért ne tudja más
is, az egész falu?... Lás-
sák ők is, hiszen nem a közös-
ség önkéntes szolgálatában
teltek el azok az évek!...



Németh elvtárs ünnepi
beszédet mond

az egyik lámogatja a mási-
kat, ha netán baj útné fel
a fejét, majd az tudjon se-
gíteni neki.

ÍGY VAN EZ IMMÁR
nyolcvan esztendeje, s így
is marad, amíg Dunaszent-
pál létezik. És ez a feleme-
lő benne, s méginkább az,
hogy éppen a 80. esztendő-
ben az a megiszteltetés
érte az itteni tűzoltók leg-
kiválóbbjait, hogy a felsza-
badulás óta az elsők között
kapták meg az „Önkéntes
Tűzoltó Szolgálatért Érem”
kitüntetését.

Nehéz lenne szavakkal ki-
-

ÍGY VAN EZ JÓL. És
ha valakinek még ezek után
is ellentétes a véleménye,
az menjen el Dunaszent-
pálra, majd meglátja, hogy
a látszat ez esetben nem
csal. Ugyanis az itteni tűz-
oltók mellén lévő kitünté-
tések csillogása valódi, mert
fényüket nem a külsőség
adja, hanem a köz becsü-
letes szolgálatában eltöltött
évek tudatának belső, ki-
mondhatatlanul jóleső ér-
zése.

A kitüntetettek a testület vezetőivel együtt



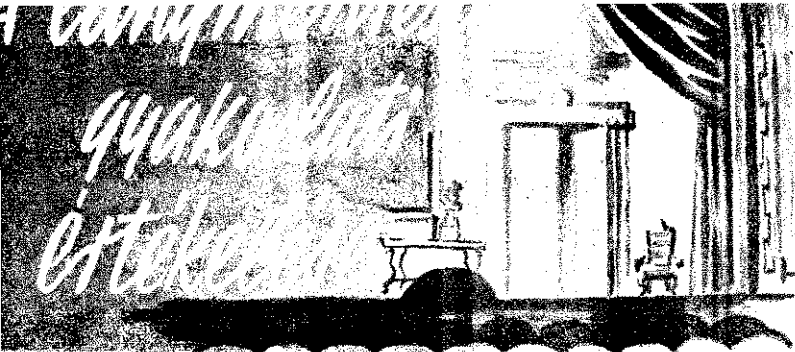

A tűzrendészeti szakértők rendkívül fontos feladata, hogy a lángmentesítéssel behatóan foglalkozzanak, mivel a hatóságok az ő véleményük alapján határoznak az előírásról. Javaslataik is igen jelentős anyagi kihatással járnak, éppen ezért mindenkor a legtárgyilagossággal kell eljárniuk. Az olyan raktárhelyiségben pl. teljesen felesleges a mennyezet lángmentesítése, amelyben nincs kémény, nem használnak semmiféle fűtést, a világítás tökéletesen zárt rendszerű, az anyagok nem hajlamosak az öngyulladásra, nincsenek egymásra vegyi hatással stb. — amikor tehát úgyszólván valószínűtlen a tűz keletkezése. Az ugyanilyen famennyezet lángmentesítését azonban már meg kell fontolni, ha a helyiségben villamosmotor és ellenállás használata miatt rövidzárlat fordulhat elő, a helyiséget szabad-tűzelésű kályhával fűtik, nagyobb forgalom van itt és az átépítésről esetleg még évekig sem gondoskodhatnak stb.

A hő hatása a faanyagokra

A különböző fafajták gyulladáspontja kb. 260—320 °C között van. Ez azt jelenti, hogy a külső láng hatására már ilyen alacsony hőmérsékleten is meggyullad a fa, majd folyamatosan lánggal ég tovább, mert a meleg következtében a fából az alkotó anyagok olyan gőzei és gázai párolognak, illetőleg távoznak el, amelyek a lángot a fa teljes elégséig táplálják. Éppen ezért olyan eljárásra van szükség, amellyel akadályozzuk, illetve késleltetjük ezt a kipárolgást.

A fa elégsére kihatással van a belső szerkezeti felépítés (laza szövet, porózus anyag, vizes, száraz, különböző illóolajok, terpentin, gyanta stb. mennyisége), továbbá a felület és a köbtartalom közötti arány (pl. egy tömör, kocka alakú tömb, amelynek az éle 1 méter hosszú, sokkal nehezebben gyújtható meg, mintha ez a fa 1 mm vastagságú szeletekre van felvágva). Emellett az is befolyásolja a fa égését, hogy az égésnél milyen hőmennyiség szerepel és a fa mennyi ideig van kitéve a hő hatásának. Hozzájárul az égéshez a fa hővezető képessége, a környező levegő hőfoka, valamint a levegő mozgása is.

Az égést tápláló tényezők ismertetésénél meg kell említenünk még az olyan vegyületek használatát is, amelyeknek lobbanási és gyulladáspontja közel áll a fa ugyanezen adataihoz (pl. terpentin, paraffin stb.). A lángmentesítéssel kapcsolatban azzal is érdemes foglalkoznunk, hogy az égésnél milyen folyamat játszódik le. A vegyi bomlás, illetőleg a fa alapanyagainak a szétesése általában két fő részre oszlik.

Az elsősorban az égéshez szükséges meleg felhalmozódik. Ez a folyamat kb. 75—250 °C-ig tart. A fa már 50 °C-nál bomlani kezd, a színe sárgul, majd egyre sötétebbé válik és kb. 110—115 °C-nál teljesen megszárad. Ezután indul meg hatásosabban a vegyi reakció, s az illóanyagok a fából eltávoznak. A keletkezett gőzök és gázok már ilyenkor is meggyújthatók, azonban ezeknek fűtőértéke még igen alacsony, mivel köbméterenként nem haladja meg az 1400 ka-

lóriát. A második szakasznál viszont olyan hatásos a bomlási folyamat, hogy a kiáradó gázok és gőzök te- sen elégségesek a folyamatos égéshez. A továbbiakban te már nem szükséges a külső hő behatása. Ebben a szak- ban a keletkezett gázok fűtőértéke köbméterenként 5000—6000 kalóriát is meghaladja. Ezek az adatok azért dekesek számunkra, mert ezekből következtethetünk a hogy pl. az üzemben egy fűtőtest közelében elhelyezett v. beépített fa épületszerkezet 3—4 év során az állandó közlés mellett akkor is meggyulladhat, ha a fűtőtes csak 120—130 °C hőmérséklet keletkezik, amely pedig 1 lyen alatta van a fa gyulladási pontjának, a hőfelhalma- dás (hőakkumuláció) azonban olyan arányú, hogy egy le- nyos idő elteltével eléri a kipárolgó gőzök és gázok gyulladási pontját. Ez annál is figyelemreméltóbb, mer- folyamat a lángmentesítéssel nem akadályozható meg- jesen, tehát ilyen helyen ez felesleges is. Inkább azt l elérnünk, hogy a fa szerkezeti rész ne legyen a fűtő közelében.

Ezzel párhuzamosan mindenkor mérlegelnünk kell is, hogy adott esetben milyen mértékben fordulnak olyan körülmények, amelyek hátráltatják, illetve késlelt- az égést: — pl. magas fajsúlyú, tömör anyagú fa (tö- bükk stb.); mennyire nedves a fa; mekkora a fa felü- a köbtartalmához viszonyítva (léc, vagy vastag gerem- az égéshez nem eléggé levegős a helyiség (pl. ablak a küli, zárt alagsori rész: az esetleges tűznél nem szabad fel olyan kalóriamennyiség, amely a fa meggyújtásá- vagy tartós égéséhez szükséges lenne (pl. könnyen gy- és éghető anyagot egész kis mennyiségben használnak a De ugyanilyen késleltető helyzet, ha a hővezetés vagy- hőszugárzás nem érinti a faszervezeti részeket, vagy a he- ségben önműködő oltórendszer van (szénsavgáz, hab stb.)

Rendkívül aprólékos vizsgálat szükséges a lángmer- sítés értékeléséhez, mert csak így dönthetjük el a va- ságnak legmegfelelőbb hatósági intézkedést. Egy-egy r- leg alapos megfontolásával sokszor talán százszázalékos ta- ríthatunk meg a népszárazdaságnak. Köztudomású tapaszt- pl., hogy a régi épületekben található mennyezettartó- renda égésénél a felületen olyan vastag szénréteg kelet- zik, amely úgyszólván teljesen megakadályozza a be- rész meggyulladását, mivel az elszénesedett rész rossz- vezető. Az ilyen tartógerenda órákig is megtartja a hő- képességét, ennek a lángmentesítésre tehát egyáltalán n- növelné az élettartamát, de az égését se késleltetné. Ugy- akkor a szövetes, léces szerkezeti részek (díszletek, füg- nyök stb.) úgyszólván sohasem égnék lánggal, s lángm- tesített állapotban kizárólag csak elszénesednek. Ezek- tehát indokolt az ilyen értelmű rendelkezés.

Az égést gátló, illetve késleltető eljárás

A lángmentesítésnél foglalkoznunk kell azzal is, h- a felhasznált anyagok feltétlenül megfeleljenek a célnak- ne csak a hatósági rendelkezés formai végrehajtását s- gálják. Lényeges tehát, hogy ezek az anyagok a lehető- határain belül megakadályozzák az égést, illetve késlei- sék azt. Azonban mindig vigyáznunk kell arra, hogy- olyanok legyenek, amelyek a késleltetést kielégítik ug- de ugyanakkor roncsolják a fa anyagát (korróziót okozn- s ezzel csökkentik a tartószerkezetek szilárdságát. Ol- legyen ez a szer, amely a szabványban meghatározott i- a fa égését kb. 700—750 °C-on általában legalább 4 pe- késlelteti. Nagyon fontos továbbá, hogy a lángmente- anyag a gombásodással és a rovarokkal szemben is m- védje a fát és emellett gőzei ne legyenek károsak az em- szervezetre; vagy pl. a ragasztott lemezeknél ne csökke-



Az üszkös gerenda felü- tén levő szénréteg úg- szólván teljes védelmet nyújt a belső résznek

Ebben a helyiségben pl. nem fűtenek, az eljárás vizes — felesleges tehát a mennyezet fa részeinek lángmentesítése

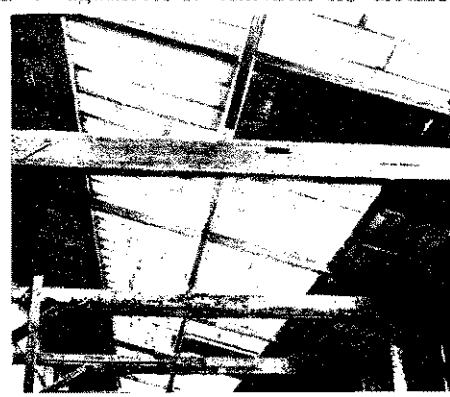



Ragasztott lemezek lángmentesítése felületi kezeléssel

Aztatással, illetve mártással történő lángmentesítés



ragasztás szilárdságát. Mindezt azért kell tudnunk, mert a ragasztási eljárás során az üzemek a tűzrendészeti szervek irányú segítségét is igénybe vehetik, de ettől eltekintve, hasznos is, ha ezekre a legfontosabb követelményekre felhívjuk az érdekeltek figyelmét. Megtörténhet ugyanis, hogy — teljes jóhiszeműség mellett — a faanyagok roncsolásával az eljárás költségeim túl súlyos anyagi károk keletkeznek azért, mert a fa szerkezete pusztul el emiatt.

A lángmentesítő anyagok mindig olyanok legyenek, amelyek a fa gyulladási pontjánál, tehát már kb. 260 C°-nál megkezdődjenek, s ezek a gőzök a tűzzel szemben teljesen közömbösek (indifferensek) legyenek. Az ilyen anyagok levelei vagy gázai ugyanis — a felbomlással — egy ideig megakadályozzák, hogy a levegő oxigénje a fa rostjai közé jusson, s ezzel késleltetik, a lánggal való égést. Ilyen pl. az ammóniumszulfát, amely kb. 270—280°-nál ammóniára és szén-dioxidra esik szét. A kereskedelemben számtalan ilyen anyaggal találkozunk, tehát a tűzrendészeti szakértőnek feladata, hogy ezeket kivétel nélkül ismerje, hiszen szabvány biztosítja, hogy csak olyan mentesítő anyagok kerüljenek forgalomba, amelyek belügyminiszteri engedély alapján használhatók fel lángmentesítésre. Azt azonban feltétlenül tudnunk kell, hogy az alkalmas anyagoknak milyen tulajdonságai legyenek, és azt is, milyen okok miatt nem felelnek meg erre a célra más anyagok. Az indokolásra általában a szakértői véleményadásnál kerülhet sor.

A lángmentesítéssel kapcsolatban gyakran hallhatunk „tűzálló” vagy az „éghetetlen” festékekről. Ez a megfogalmazás igen megtévesztő, mert tulajdonképpen arról van szó, hogy ha a fa felületét festékekkel bevonják, akkor ez — a lángmentesítő anyag módjára — rövidebb vagy hosszabb ideig ellenáll a hő vagy a láng hatásának, s késlelteti a fa meggyulladását, illetve a tűz tovaterjedését. Tudnunk kell azonban azt is, hogy ezek a festékek úgyszólván kivétel nélkül szerves anyagból készülnek, tehát elégnak. Ettől függetlenül megszáradt állapotban a hőmérséklet nagyságától függően, továbbá, aszerint, hogy milyen vastag rétegen kerülnek a fa felületére, néhány percre vagy talán egy óráig ellenállnak, sőt — 200—300 C°-nál — esetleg 2—3 óráig is ellenállnak és megakadályozzák a fa meggyulladását. Később azonban megrepedeznek és vagy leperregnek, vagy — a fával együtt elégnak.

Foglalkoznunk kell még azzal is, hogy a lángmentesítésnél melyek a legeredményesebb módszerek. Első helyen itt az az eljárás, amikor a fát először átitatják, illetve megfűrésztik a lángmentesítő anyagban, majd kiszáritják. Utána még a felületét is bekenik ugyanezzel az oldattal. Erre hasonló, amikor a fát 10—12 légkörnyomás mellett 100—90 C°-on telítik a lángmentesítő anyaggal. Ezek az eljárások azonban eléggé költségesek, s csak új beépítésnél alkalmazhatók. A tűzrendészeti hatóságoknak viszont leggyakrabban már meglévő épületekben kell gondoskodniuk erről, amikor tehát már csak a felületi bevonás alkalmazható. Természetesen ez a legkisebb hatású, mivel a tűz hatására a felületen levő anyag leperreg, és így a késleltetés lehetősége megszűnik.

Ragasztott lemezeknél úgy oldják meg a lángmentesítést, hogy a mentesítő anyagot a ragasztóanyagba keverik. Itt azonban ügyelni kell arra, hogy az eljárás ne csökkentse a ragasztóanyag hatását, illetve erejét.

A tűzrendészeti szakértők feladata

Az eddig ismertetett körülmények és tényezők alapján az üzemi szemle során a következő szempontok szerint kell eljárunk:

1. Meg kell vizsgálnunk, hogy abban az üzemben, amelyben szabad felfületek vannak, milyenek a körülmények. Ha valahol olyan nyugalmi helyzet van, hogy ott úgyszólván csak a szándékosság okozhat tüzet, akkor a lángmentesítést mellőznünk kell. Pl. olyan anyagokat tárolnak, amelyek nem tartoznak az I. veszélyességi csoportba; nem kell számolni az öngyulladással; a helyiségben nem fűtenek és állandó órség van; az anyagkiadás időközönként szakszerű felügyelet mellett folyik stb.

2. Meg kell állapítanunk, hogy anyagi szempontok észszerű figyelembevételével teljesíthető-e a tűzrendészeti hatóság lángmentesítési rendelkezése, és az igazgatás ezzel az intézkedéssel eléri-e a célját. Ezzel kapcsolatban azt kell vizsgálnunk, hogy ahol a faszervezetek miatt veszélyesebb a helyzet, esetleg nem lenne-e helyesebb megszüntetni azokat az okokat, amelyek a tüzet előidézik. Pl. a kémény átépítésével, a fűtés esetleges megszüntetésével, a fűtési rendszer (szabad tüzelés vagy cserépkályha stb.) megfelelő megváltoztatásával (központi fűtés stb.), ideiglenes villanyvezetékek és berendezések szabályszerű átszerelésével stb.) Ez természetesen nem jelentheti azt, hogy ha csak lángmentesítéssel küszöbölhető ki a tűzveszély, akkor eltekintünk tőle, mert a termelés zavartalanságát minden körülmények között biztosítani kell.

A lángmentesítés célja

A szakértők tehát behatóan vizsgálják meg a helyi adottságokat s a sajátos viszonyokat és a tűzrendészeti hatóságnak csak akkor javasolják ezt a rendkívül költséges intézkedést, ha másképpen nem oldhatják meg a megelőzést, s meggyőződtek arról, hogy a tűzvédelem megerősítésére ez az egyetlen lehetőség.

A lángmentesítés m²-enként általában kb. 25—30 Ft-ba kerül. Ugyanilyen költséges a régi épületek faszervezeteinek — az eljáráshoz szükséges — megfelelő letakarítása is. Ezt azért hangsúlyozzuk, mert ebből következtethetünk arra, milyen alapos megfontolás szükséges a lángmentesítés elrendeléséhez.

A lángmentesítés rendeltetését a MSZ 802—52. sz. szabvány úgy határozza meg, hogy ez az eljárás „a tűzvédelem szolgálatában épületek belső faszervezeteinek, padlásterek, tetőszékek, színpadi díszletek és díszítések, alkalmi rendezvények, dekorációs faalkatrészeinek lángalobbanását és égését késlelteti”. Az idézett szabvány a továbbiakban kimondja, hogy az üzemekben, műhelyekben, lakóházakban és egyéb épületekben a padlástéren és a tetőszékeken csak akkor kell alkalmazni a lángmentesítést, ha ezekre nézve „az illetékes hatóság külön utasítást ad ki”. Ezt a szabvány-megállapítást értelemszerűen kell vonatkoztatnunk minden egyes helyzetre és esetre, tehát mindenütt csak akkor kell lángmentesíteni, ha a tűzrendészeti hatóság ezt a kötelezettséget határozatilag előírja.

Méretarány, amely a léce lángmentesítésének indokoltságát szemlélteti



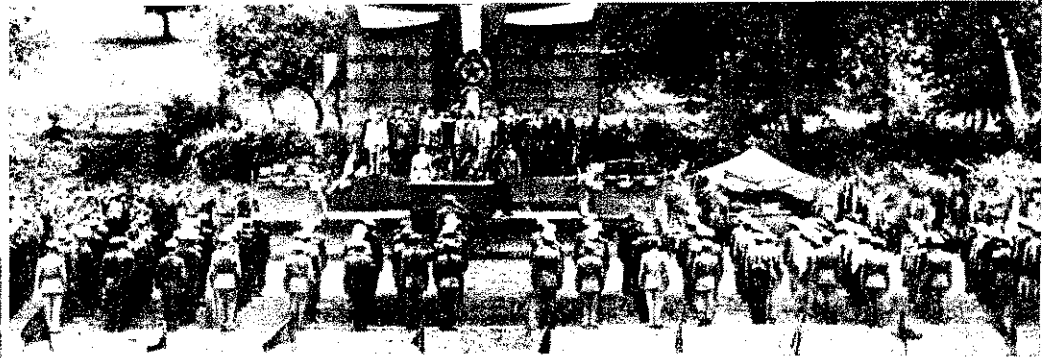

AZ ORSZÁGRÉS

— 1994

KOMÁROM

Jó szervezés, példás technikai felkészültség, ügyes, dekoratív elrendezés, a verseny gördülékenysége és egy közbejött igencsak kiadós esőhullám jellemezte Dunaalmáson a Komárom megyei versenyt. És még valami, ami egyben kellemes meglepetést is jelentett: a fehéringes, szürkenadrágos tűzoltók látványos és igen jól sikerült zenés tornagyakorlata, s egy ugyancsak látványos, sípszóra történő és zenével aláfestett tömlőszerelési bemutató. Mondanunk sem kell, hogy mindkettőnek rendkívüli közönségsikere volt.

A közbejött egy-két szépséghiba és az eső okozta nehézség egyébként mitsem vont le a megyei erőpróba színvonalából és eredményességéből. Ami pedig a megyei szervek segítségét és közreműködését illeti — csak a legnagyobb elismeréssel nyilatkozhatunk róla, s valószínűleg azok a versenyző csapatok is, amelyek a jó együttműködés látható eredményét, az értékes és szép díjakat kapták.

ZALA

A Zala megyei versenyen részvevő csapatok elszánt győzniakarása láttán még a mostoha időjárás is visszaretent. Hiába esett ugyanis az eső, ez a körülmény semmit sem változtatott a csapatok fegyelmezett magatartásán és versenyzési kedvén. A zalaszentgróti és az eszteregnyei férfiak, a csesztregi lányok és a többiek bebizonyították: síkos, felázott talajon és sáros tömlőkkel is lehet eredményesen szerepelni a megyei versenyen. (Igaz, némelyik hófehér blúz vagy frissen vasalt ing alaposan besározódott, de a verseny lázában ki törődött ilyen csekélységgel.)

Az egyik legkellemesebb meglepetés az az öt kétszáz lelket számláló, kis Gyűrűs közeg fiataljainak kettős győzelme volt. A jobb szép eredményeket kívánunk a József asztalosmester nevelésűek legboldogabb részvevőnek Pavári al-

hdgy. elvtárs, a lenti alosztály parnoka bizonyult. (Kivéve természetesen kat, akik a verseny után átvették a gálai érmeket!) A lenti járás csa ugyanis nem kevesebb, mint öt elk négy második díjat vittek haza Zalas grótról.

Egy helyes kezdeményezésről is kell emlékeznünk: valamennyi fecské nemben oklevéllel tüntették ki azok csapatokat, amelyek hibapont nélkül retek.

Ebéd után az eső is elállt, s a csap ragyogó napsütésben indultak vissza jukba: a győztesek érthető büszkesé azok pedig, akik ezúttal lemaradtak, zal az elszántsággal, hogy jövőre ol lenül „kivágják a rezet”...

SZABOLCS

A Szabolcs megyei — Nagykállón l nyolított — tűzoltóversenyt jellem első helyen kell megemlítenünk lát tottságát. Szerény becslések szerin mintegy 3500-ra tehető a versenyen l jelent érdeklődők száma, nem beszélve ról, hogy meglehetősen nagy számban viseltették magukat a megyei, járási községi párt-, tanács és egyéb tömeg vezeték is. Mindez a körülmény — s túlzás nélkül állíthatjuk — a megyei rendészeti osztályparancsnokság jó s vező és propagandamunkáját dicséri. Ión elismerés illeti a nagykállói párt tanács-szervek vezetőit, akik nemcsak síkon, hanem gyakorlatilag is minden mogatást megadtak a verseny sikere dekében.

Magáról a verseny lebonyolításáról mondhatjuk, hogy jó volt. S itt elsősor ki kell emelnünk az önkéntesek fegyvel zett magatartását, harcos küzdőszele és a szerelésekben való jártasságát. Igen sikerült volt, s hasznosnak bizon egyik-másik községi vezető — hangos mondón keresztül adott — tájékoztató legű megszólaltatása is...

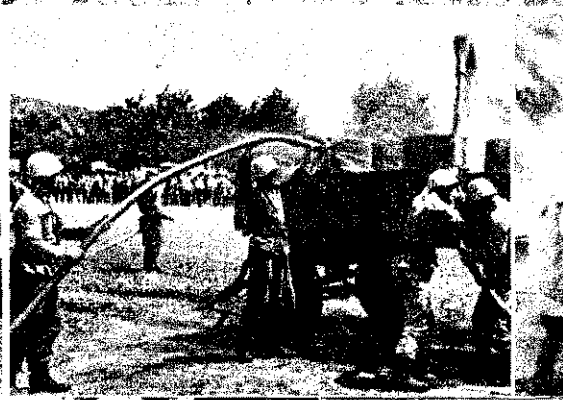
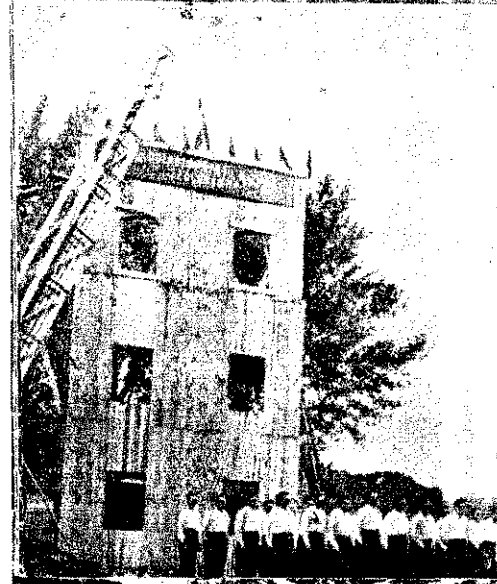



JUTÁSÉRT...

ekről —

HEVES

Recsken megrendezett Heves megyei tűzoltóversenyt elsősorban a szervezetség fegyelem jellemezte. A versenyző csak színpompás, fegyvelmezett felvonulási versenyzők szerelés közben kifogásai magatartása, s az igen ötletesen megírt versenyközbeni tájékoztatás minderről tanúskodik, hogy a Heves megyei — állami és községi önkéntes tűzoltóságok egyaránt — igen nagy gondot fordítanak a nem mindennapos rendezvény készítésére és megszervezésére. S ha a helyi Heves megyében megrendezésre kerülő országgrészi verseny főpróbájának tekintենek, joggal feltételezhetjük, hogy az országgrészi verseny előkészítése megszervezése feltétlenül jó kezekben

van, ami kevésbé tetszett: mégpedig a verseny napján kb. egy órás elhúzódnása és az a tüzoltóság bemutató gyakorlata. Reméljük, az osztályparancsnokság vezetése észlerték a tapasztalatokat, s mint az országgrészi verseny rendezői, még színesebb versennyel örvendeztetik majd a résztvevőket...

FEJÉR

Fejér megyei tűzoltóversenyt a tanács és a tüzoltóság együttműködése jellemezte. A tanácsok minden rendelkezésükre álló lehetőséggel támogatták a versenyzőket, s így nem is maradt el a jó hangulat. Az ünnepség a résztvevők fejezték felvonulásával, és a szovjet emlékmű megkoszorúzásával kezdődött.

A versenyeredmények megfeleltek az elvárásoknak, csupán a pusztavámiaiak ismétlen jó szereplése kelteett némi megdumálást (akik azonban közelebbről is ismertek őket, azoknak egyáltalán nem volt kérdés a három első és a két másod-

dik helyezéstük). Így immár másodizben nyerték el a megyei tanács vándorserlegét, és erősen fogadkoztak, hogy jövőre is náluk marad a serleg.

A lebonyolítás a nagyszámú résztvevővel (53 csapat) ellenére is gördülékeny volt, és a helybeliek lelkesen tapsoltak a jól sikerült szerelési gyakorlatoknak és a kitűnően szervezett bemutatónak.

BÁCS-KISKUN

A Kecel községben megtartott Bács-Kiskun megyei versenyen 61 csapat vett részt. S hogy alaposan felkészültek a nagy erőpróba, azt mindennél jobban bizonyítják a nagyszerű s meglehetősen szoros versenyeredmények. Különösen ragyogó idő alatt szereltek a szaknár-felsőberekiek, akik egyébként elárulták, hogy a járási versenyre való felkészülésük óta egyetlen nap nem múlt el, hogy ne gyakoroltak volna. De ugyancsak jól szerepeltek az alpáriak, a kunszentmiklósiak, a páhi leányok, a kiskunhalasi Dohánygyár férfiai, és így sorolhatnánk tovább a többi is. Dícséret illeti valamennyiüket!

A rendezőség, különösen a verseny- és értékelőbizottság munkájáról azonban már kevésbé szólhatunk az elismerés hangján. S hogy miért? Nem volt például megafon, s bizony „szegény” Szerető elvtárs ugyancsak berekedt, míg „hangosbemondó” funkcióját gyakorolta... De olyasmi is előfordult, hogy egyik-másik értékelő bizottság nem értékelte a magatartást, s az osztályparancsnoknak kellett erre a figyelmüket felhívni. Lassan és nem minden hibától mentesen zajlott le az eredményki hirdetés és a díjkiosztás is. Voltak tévedések, melléfogások, s hogy egyebet ne említsünk, még ebéd után is folyt egy kis „egyezkedés”, díjcserelegetés. S amilyen gyorsan és szervezeten lebonyolították a 61 csapat versenyszerelését, véleményünk szerint a „szépséghibákat” is elkerülhetők volna.



„Szürke” hétköznapi munkával érték el.

— Így dolgoznak a Klement Gottwald-gyári instruktorok —

A Klement Gottwald Villamosági gyár instruktorainak számláját 1957 óta mindössze ezer forint „terhel”. Kiemelkedően jó eredmény ez, különösen akkor, ha figyelembe vesszük, hogy elvtársaink sikeresebben oldották meg a hatalmas gyár tűzvédelmével kapcsolatos ezernyi bonyolult feladatot mint az az órs, amely megelőzően a gyár területén tevényték. Emellett feltétlenül meg kell említenünk azt is, hogy egyáltalán nem lebecsülendő eredményeket. A termelés szakadatlan növekedésének ugyanis sok — sajnos — egyelőre kényszerű „velejárója” van: a zsúfoltság fokozódása és a tűzveszélyes anyagok egyre nagyobb mennyiségben történő gyáron belüli felhalmozódása —, hogy csupán kettőt említsünk közülük, melyek nemcsak nagyfokú „rugalmasságot”, de egyben alapos felkészültséget és ugyanakkor határozott intézkedéseket is követelnek az instruktoroktól. Számos egyéb körülményt is megemlíthetnénk, de úgy véljük, hogy ezek eléggé közismertek, ezért felsorolásukkal nem mondanánk sok újat.

Nem volt könnyű az új munkastilus elsajátítása

Mielőtt rátérnénk az elmúlt esztendő sikereiben és kisebb-nagyobb kudarcokban egyaránt bővelkedő munkájának ismertetésére, feltétlenül le kell szögeznünk: minden kérdésre megnyugtató választ adó és különösen gyors sikereket eredményező munkamódszereket persze a Klement Gottwald gyárban sem tapasztalhatunk; kevésbé „látványos”, látszólag szürke, de becsületes hétköznapi munkát azonban annál inkább! Éppen ezért tartottuk szükségesnek, hogy a gyárban szerzett tapasztalatainkról beszámoljunk olvasóinknak.

Az új munkastilusra való „átállítás” természetesen nem volt zökkenőmentes. Busa törm. elvtárs, a gyár legrégebbi instruktorra így emlékszik vissza azokra az időkre:

— Eleinte bizony csak azt láttuk, hogy napról napra több a munka és kevesebben vagyunk hozzá, mint régen. Ilyen hatalmas létesítményben ugyanis, mint a mi gyárunk, minden pillanatban történik vagy történhet „valami”! Ezért — monda-

nom sem kell —, ha száz szemünk és száz lábunk lenne, akkor sem láthatnánk s főleg oldhatnánk meg mindent egymagunk.

A társadalmisítás eredményei

Azután maga az élet kényszerítette rá az instruktorokat arra, hogy valóban új módon dolgozzanak. Elsősorban a széleskörű társadalmi hálózat kiépítését tartották a legfontosabbnak. Eleinte sok értetlenséggel találkozott ugyan, sőt olyan hangok is hallatszottak, hogy „mi szükség van a társadalmi tűzoltókra, hiszen azért vannak a hivatások, hogy ők foglalkozzanak a tűzoltással”... De lassacskán szinte lépésről lépésre sikerült meggyőzni az aggályoskodókat, úgyhogy ma már a rendszeresen tevénytékő tűzrendészeti bizottságára és nagylétszámú társadalmi tűzoltóságára joggal lehet büszke a gyár kollektívája. Távoll álltőlünk, hogy kész (bár mindenestre bevált) módszerként ajánljuk azt a megoldást, amelynek segítségével sikerült „aktivizálni” ezt a — sok gyárban, sajnos, még mindig csupán a kimutatásokban szereplő — testületet. A kilenc tagú bizottság tagjai ugyanis nem csupán ellenőrző munkát végeznek, hanem emellett egy-egy részortfeladatért is felelnek. Így például van, aki a közlekedési utak szabadon hagyásáért, egy másik bizottsági tag a hegesztési engedélyek kéréséért, egy harmadik pedig az átalakítások bejelentéséért felelős, sőt olyan bizottsági tag is akad, akit az olajos rongyok körüli problémákért „tartja a hátát”, ha az instruktorok e téren valami szabálytalanságot észlelnek. Öszintén szólva kissé nehezen képzeljük el, hogyan végzi munkáját az illető, de elvtársaink erősködtek, hogy csak írjuk meg ezt is, mert az „olajos rongy”-felelős tevékenységének is nagy hasznát látják. Azt azonban már mindentű megvalósítható módszerként javasoljuk, hogy a bizottság tagjai hozzájuk hasonlóan másutt is kivétel nélkül tekintélyes műszaki vezetők legyenek, mert csak így lehet kellő foganatja figyelmeztetéseiknek.

Nem mindig a zavartalan termelés indokolja...

Mindez természetesen még egyáltalán nem jelenti, mintha a többi már „Kolombus tojása”

lenne. Erről szó sincs! Az instruktorok minden igyekezete, a tűzrendészeti bizottság, a tűzvédelmi felelős-hálózat és a társadalmi tűzoltók minden erőfeszítése ellenére, úgyszólván nap mint nap előfordulnak kisebb-nagyobb szabálytalanságok a gyár területén. Úgy véljük, különösebben újat ezzel sem mondtunk, hiszen a legtöbb üzemből hasonló állapotokkal találkozhatunk. Az a módszer azonban már feltétlenül tanulságos, amellyel az itteni instruktorok a látszólag kis, de valójában gyakran és annál nagyobb veszéllyel fenyegető „mindennapos” esetek megelőzése érdekében munkálkodnak. Nemrégiben például igen épületes látványt árult eljűk az egyik üzemből. Az egyik hegesztőmunkás éppen a benzines hordó mellett „dolgozott”. Elvtársaink nem érték be a „hivatalos” intézkedések megtételével, hanem az esetről fényképfelvételt is készítették és azt — kellő magyarázó szöveg kíséretében — nemcsak a gyári újságban közöltették, hanem a nagyobb hatás érdekében a gyár bejáratánál lévő tűzvédelmi falújságon is elhelyezték. Mondanunk sem kell, hogy ez a fénykép, számos előadásnál is többet mondott a dolgozóknak. Egy másik tanulságos esetet is feljegyeztünk: Íme:

Nemrégiben szabálysértési eljárás indult az egyik gyártási ág vezetője ellen, mivel elmulasztotta a tűzrendészeti előírások végrehajtásának ellenőrzését, és csupán az ezzel kapcsolatos utasítások „kiadására” szorítkozott. Amikor felhívták a figyelmét arra, hogy robbanóanyaggal telt hordóknak nem éppen a savballonok a legbiztonságosabb szomszédai, és még sok egyéb szabálytalanság is kiderült — a „zavartalan termelés” érdekeire hivatkozott. Elvtársaink azonban nem bizonyultak „annyira rugalmasnak”, hogy elfogadják ezt az érvelést, melyet éppen a szabálysértés elkövetője cáfolat meg. Az történt ugyanis, hogy az elkövető a várható — „zsebbe vágó” — következményektől való féltelmében lassanként eltűntette a „bűnjeleket”. (Még szerencse, hogy fénykép készült ezekről is!) A többi már csak annyiban említésre méltó, hogy a zavartalan termelés egy pillanatra sem szünetelt amiatt, hogy végre rendet csináltak az üzemből. Talán még annyit, hogy éppen ez a vezető részesítette

prémiumelvonásban a szabálysértésért közvetlenül felelős mélyeket.

Érdekes, hogy aránylag nően kevés szabálysértésről rást kezdeményeztek a instruktorai. Ezt azzal indokolták, hogy gyakran helyesebb ílyesmit inkább „fegyelmi terelni”, és az első ízben megvedt és kisebb vétséget elkövető dolgozókat inkább figyelmeztetésben részesíteni. Egyszeri látogatás tapasztalat alapján természetesen nem láthatunk állást ebben a kérdésben. A beszámolóink elején láttat ezerforintos tűzkarban mégis őket igazolja.

A felvilágosító munkán nagy gondot fordítanak

A felvilágosító munkán szólnunk kell, mert megadtuk, hogy azt példamunkával végzik elvtársaink. Egyik helyiségüket például a célra rendezték be újonnan felvett dolgozóknak nem csupán előszóval, hanem egyben számos szemléltető kép segítségével is elmagyarázták a szükséges tudnivalókat. Emellett időnként összehívott tűzveszélyes anyagokkal dolgozó munkavállalókat — mint raktafosokat és a hegesztőket és részükre a munkaterületkapcsolatos felvilágosító előadásokat tartanak. Említésre az is, hogy a társadalmi tűzvédelmi oktatásban is részt vesznek a foglalkozások során.

Ezt kívántuk elmondani ezer forint történetéről, de lenne teljes a beszámoló, ha nem említenénk még néhány fiatalokat is, akik szegényítő lelkesedéssel vezető Cséky elvtársat, a nemrégiben kitüntetett tűzvédelmi előadóját, akinek nagy szerepe van az instruktorok sikereinek elérésében és a megfelelő kapcsolat kiépítésében a gyárvezetőség és a mi tűzoltóság területileg illetékes szervei között. Cséky elvtárs a lelkünkre kötötte emlékezzünk meg, hogy jó munkát a szállító vállalatok a Klement Gottwald gyárban a szabványban előírt vesztésekkel és olyan jelzésekkel látva juttatnák el a gyárba, melyek egy-két héttel később már nem kopnak el...

A VÍZEN IS HELYTÁLLNAK...

„Rocsósok” között a Római-parti táborban

... a szorgalmas traktorosok a földet, úgy száraz az öreg Duna hátát a part és az újpesti-palotai között három héten át a tanfolyam hallgatói.

... zeknél már nem egy bizonyították be tűzoltóaink, hogy nemcsak a hanem a vízzel szemben állják a helyüket. Persze, az ellenség elleni harc szakismeretét és bátorságával. Ahhoz, hogy valaki utott embertársainak segítségnyújtáshoz, a jól be- „rocsóval”, alaposan ismerni kell a víz különböző helyeit és nem utolsósorban a kis hajót (rocsót) és a szabályzatot.

... y tűzoltó elvtársaink bizo-osan kezeljék a fürge- sú vízijárművet, az Or- Tűzrendészeti Parancs- z az elmúlt hónapban Bu-

... zeken közlekedő hajókra vonatkoznak. A műszaki ismeretek terén pedig el kell sajátítani a két- és négyütemű motorok működési elvét. Emellett ismerniük kell a gyújtóberendezések, a motorral kapcsolatos elektromos alkatrészek, a motorcsónakon használatos fenék- és vízszivattyúk működését is. A motorok kezelésével, az esetleges üzembizavarak kiküszöbölésével, azok üzemen kívül helyezésével is tisztában kell lenniük ugyanúgy, mint a motorok téli állásba való helyezésével, hogy adott esetben a legrövidebb időn belül üzemképesek legyenek. Ismerniük kell az idevonatkozó hatósági rendelkezéseket is. Az evezési gyakorlatok során pedig el kell sajátítani a vízvezetők és a csáklya kezelését, de a kötélkezelést és a mentőöv használatát is, hogy adott esetben



Vezetési gyakorlat

... en háromhetes kishajó- és vezetői tanfolyamot az ország különböző régióiban végezték és arra ráteremtették az elvtársak részére. A tanfolyam utolsó hetében a Római-parti legszebb helyén egy-együtt töltöttük a tanfolyam hallgatóival.

... tős szds. elvtárs, a tanfolyam vezetője elmondotta, hogy ki kell használni az időt, hogy ilyen rövid idő alatt a legteljesebb elméleti és gyakorlati tudást szerezzenek a hallgatók. A „rocsó” vezetéséhez igen sok gyakorlatra van szükség, minden vezetőknek, hogy ne a víz vigye őket, hanem valóban ők vigyék a rocsót oda, ahová éppen kell. A tanfolyam utolsó hetében a Római-parti legszebb helyén egy-együtt töltöttük a tanfolyam hallgatóival.

... rt bizony van elég tanulmány! Három hét alatt megismerjük a hajózási szakmát, és mindazokat a rengeteget, melyek a Duna magyarországi szakaszán, valamint az egyéb hajózható belví-

... ezek segítségével is kellő eredményt tudjanak elérni az élet- és tárgymentésükben.

... Szóval van mit tanulni, tehát nem nevezhető nyaralásnak a tanfolyam! Hiszen mindezekből a tanfolyam végén vizsgát kell tenniük.

... A hallgatók már eljutottak odáig, hogy egyedül közlekedjenek a vízen. Tehát egyedül hagyják el a partot és egyedül kötnek ki. És legtöbbször már meg is felel a követelményeknek, ami annyit jelent, hogy a legkisebb körben biztonságosan tudjon fordulni és a parton úgy kössön ki, hogy a hajótest ne sérüljön meg.

... Közben az árnyékosabb részen a tanulóparók szorgalmasan tanulnak, igaz, hogy némelyik még nincs megbarátkozva a vízi KRESZ-szel. Mint ahogy ők mondják, ez a vizsga „legrázósabb” része. Mert hát ebből is vizsgálni kell, méghozzá a Folyamrendészeti és Tengerészeti Hivatal szakértői előtt.

... Pontosan déli tizenkettőkor megérkezik az ebéd, amint látjuk, senki sem panaszkodik az étvágytalanságról. Ami nem is



„Tantermi” foglalkozás

*

A kötéldobó-gyakorlat



... csoda, hiszen a víz meg a víz mellett levegő és a rocsóvezetési gyakorlat igazán jó étvágygerjesztő. Déli pihenő alatt ki aludni megy valami árnyékos helyre, ki pedig a stégről kelle- mes fürdőzés közben gyakorolja az úszás tudományát, mert hiszen ez is elengedhetetlen követelmény a rocsóvezetők számára.

... A délután — künn a szabadban — „tantermi” foglalkozással kezdődik, ahol Szalai István főedző, elvtárs vezetésével motorismeret hallgatnak, később pedig kötéldobó gyakorlatot tartanak. Közben — persze most is kilenc fő a vízen van, mert hiszen az a lényeg, hogy a tanfolyam ideje alatt minél több gyakorlatot szerezzenek, hogy majd a tanfolyam után — ha szükség lesz segítségükre —

... — bizony számíthatassanak rájuk a bajbajutottak.

... A felszerelések „tisztába” tevésével ér véget a foglalkozás. Csak ennek megtörténte után vonulhatnak szálláshelyükre a hallgatók. S miközben immár „szárazon” rójuk a kilométereket Budapest felé, arra gondolunk, hogy igen jó kezdeményezés volt ez a tanfolyam, s ha az idő kevesnek is bizonyult, azért így is sok új ismerettel gazdagodtak elvtársaink. Bizunk abban, hogy szolgálati helyükre visszatérve időnként felfrissítik majd a tanfolyamon tanultakat, s ha így lesz, akkor eredményesen és tűzoltóhoz méltó leleményességgel vehetik fel a küzdelmet a tűz mellett a másik legnagyobb ellenség — a víz pusztítása ellen is!



Indulás az első önálló feladat végrehajtására

*

Ide már alapos tudás és kemény férfikéz kell



Reggel... estig...

— Egy nap az aszódi járási kirendeltség életéből —



Szabó és Jamrik elvtársak megbeszélik a napi feladatot

Az a szólás-mondás járja, hogy a megye tűzrendészetének az osztályparancsnok a gazdája. Ha ez így van, akkor viszont nyugodtan leszögezhetjük, hogy a „megyén belül” az osztályparancsnok legjobb segítőitársai a járási kirendelték, illetve a kirendeltségeken dolgozó elvtársak. Persze, a megye jó vagy rossz tűzrendészeti munkája nagy mértékben attól függ, hogy az ezen a területen dolgozó elvtársak mennyire érzik magukat a járás tűzrendészeti „felelős”-ének!

Nem könnyű a járási kirendelték feladata, de ugyanakkor az is biztos, hogy nem hálátlan munka. Hiszen állandóan a területen vannak, s nap mint nap láthatják munkájuk eredményét...

Az elmúlt évek során sok nehézséggel kellett megküzdniük, és sok esetben túlságosan is magukra voltak hagyatva. Néha pedig olyan sok volt a munkájuk, hogy ha egy napból kettőt csinálnak, még akkor sem futotta volna az eléjük tornyosuló feladatok megoldására. Így — mivel egy napban csak 24 óra van és abból is csak 8 óra a munkaidő — ezt az egy napot nagyon okosan, tervszerűen kell kihasználni. A napokban az aszódi kirendeltség egy napját kísértük figyelemmel. Amit láttunk és hallottunk, a következőkben ismertetjük olvasóinkkal.

A kirendeltség vezetője — Szabó Gyula tű. tőrszermester — 1952 óta dolgozik ezen a területen. Nyugodtan elmondhatja tehát, hogy eléggé ismeri a járás valamennyi községét. Mikor megkérdezzük, hogyan osztja be munkaidejét, válasza egyszerű:

— Igyekszem, hogy minél töb-

bet tartózkodhassak a területen. Bár elég sok az adminisztrációs munka is, hiszen 270 objektumot láttunk el határozattal. Így érthető, hogy gépelőnivalónk is bőven akad, s mindezt mi végezzük.

Látogatásunkkor éppen behordási engedély-mintát gépelnek a községi tanácsok részére. A minta hátlapján egyébként tömör, de jól megszerkesztett mondatokban hívják fel a gazdák figyelmét a behordással kapcsolatos fontosabb tennivalókra.

— Persze, sokkal egyszerűbb lenne — jegyzi meg Szabó elvtárs két engedélyminta gépelése között —, ha nyomtatványokat kapnánk!



Területi ellenőrzésen

— Hogyan osztják be idejüket? — kérdezzük.

— A délelőtti órákban általában bent tartózkodunk, mivel a szabálysértési eljárásokat délelőtt folytatjuk le.

Közben az egyéb munkákat is elvégzik. Túlnyomórészt azonban leginkább a területen vannak, s a munkát előre megbeszélte feladatterv szerint osztják fel egymás között. A napi ütemtervet úgy állítják össze, hogy — lehetőség szerint — egyikük a kirendeltségen tartózkodjon. Ma éppen Jamrik elvtárs az „inspekciós”, így tehát Szabó elvtárral indulunk el.

Első utunk az ikladi termelőszövetkezetbe vezet. A tsz-ben — sajnos — majdnem minden alkalommal akad valami szabálytalanság. Tűzrendészeti határozat van, csak az a baj,

hogy a dolgozók nem tartják be. Így pl. a több napra elégséges alomszalmát jóelőre bekészítik az eresz alá. A dohányzási tilalomról meg talán jobb, ha nem is beszélünk!

— Hát ide azután valóban türelem kell — mondja Szabó elvtárs —, hiszen esetről esetre meg kell győznünk a dolgozókat, hogy milyen nagy károk származhatnak a szabálytalanságokból. Mi elsősorban a meggyőzés fegyverével élünk. Persze, ha kell, szabálysértési eljárást is alkalmazunk.

Nem sokáig tartózkodunk a tsz-ben, indulunk tovább — a járási tanácshoz. Közben azonban egy kis ellenőrzésre bené-

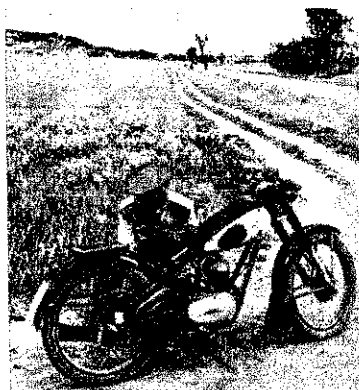

Egy kis „motoros-öröm...”

zünk még az ikladi könnyűgépezembe is, ahol az ellenőrzési naplóból megállapítjuk, hogy az ellenőrzés folyamatos és körültekintő.

Délután érkezünk a járási tanácshoz, ahol Tóth Gábor elvtárral, az igazgatási osztály vezetőjével van — eléggé lényeges — megbeszélőnivalója Szabó elvtársnak. A megbeszélés alapján lemérhetjük, hogy az aszódi járásban nagyon jó a kapcsolat a tanács és a tűzoltóság között. (Országjárásunk során örömmel tapasztaljuk, hogy hazánk egész területén sok-sok járásban így van ez!)

A megbeszélés egyébként felért egy valóságos értekezlettel. Szabó elvtárs általában elég sürdün keresi fel a tanácsot. Már jóval a tűzvédelmi bizottsági értekezletek előtt megbeszélik a

dolgokat, úgy hogy az értekezleten már a valóban komoly feladatokat tárgyalják. De kéri, hogy az egyes problémákról az értekezleten már megoldott kérdésekről szólnak be.

Itt van pl. a pénzügyi kirendeltség, amelyhez olyan „sokoldalú” lehet „hozzányúlni”. Az elvtársak — az eredményekért — mindig úgy oldják meg a problémákat, hogy az a testület egyaránt jól jár. Tény az, hogy a tanács mindig közvetlen segítséget a tűzoltótestületeknek.

Az ügyeleti díjakat pedig mindig a tanács szedi be, az összeget természetesen egészében átadja az önkormányzatnak. Emellett ruhavásárlásban is segítik a munkásokat. De a szertár karbantartását szolgáló pénzügyi támogatás is okosan gazdálkodik: aprózzák fel a pénzt, ezér gyorsabb összeget fordíthat egy-egy szertár karbantartására, illetve felújítására.

Örömmel halljuk, hogy a segítségvesztésből is bőven jár az önkéntes tűzoltóságok támogatására.

— A „szertárfelújítások” előtt persze nemcsak a falu védelmének a biztosítása, hanem egyben az önkéntes tűzoltók ösztönző megbeszélés — mondja Tóth elvtárs.

De ugyanez a helyzet a segítségnyújtás valamennyi területén is!

Ezek szerint nyugodtan elmondhatjuk tehát, hogy az aszódi járásban nem forog a tűzoltóság közötti kapcsolat, hiszen nemcsak értekezleten találkozik egymással két szerv, hanem minden alkalommal felkeresik egymást, valamilyen probléma felmerésekor.

Néhány „köznap” ügyoldása után visszaérkezünk a kirendeltségre, s mivel ma minden különösebb és sürgős tétést kívánó kérdés, a tétészek is befejezik napi munkájukat... Őket is várja a család — holnap a munka és hivatás újabb problémája...



Szabálytalanság az ikladi tsz-ben

*

Megbeszélés a járási tanácsnál





Hajdan grófi csemeték bitorolták, ma a mi gyermekeink élvezik a gyönyörű kastély minden kényelmét és szépségét

A fecskendőszereles bizonyára könnyebben megy...



egykori, löbb száznyi területen fekvő **gyermekvárosi tűzoltócsapat** megszervezésének gondolata **Ziegner Ede** főti községi tűzoltóparancsnok és **Kovács József** községi tű. tőrm. elvtársakban vetődött fel még a tavasz folyamán. Nem sokat tétlenkedtek, hanem felkeresték a **Gyermekváros** vezetőit. Az igazgatóságnak és a nevelőknek tetszett a gondolat: a nevelés, főleg a fegyelemre és a közösségi szellemre való

madik is, míg végül ilyen s ehhez hasonló párbeszéd és „szaktanácsok” közepette beindult a kismotor...

Ami a szerelést illeti, hát bizony őszintén szólva, egy kissé nehézkesen ment. Még sokat kell tanulniok és gyakorlatozniok, hogy a magasabb szintű versenyeken is megállják a helyüket.

A fiúk csapatának egyik erőssége **Szilágyi**

alatt szereltek a járási versenyen.

Hogyan állunk a magaviselettel és a tanulással? Vajon a tűzoltógyerekek helytállnak-e az iskolai tanulmányok frontján? — tettük fel a kérdést a nevelőknek.

A gyerekek magaviseletét általában kielégítő, s többé-kevésbé is elfogadható — vélekedett **Csikós Ferenc**

Sokakban felvetődhet a kérdés: vajon miért éppen a gyermekvárosi tűzoltókról írtunk, hiszen szerle az országban akadnak jobb, nagyobb „múltú” ifjúsági csapatok is... Ez kétségtelen, s való igaz! De az is igaz, hogy cikkünk megírása során nem egy — jelen esetben a gyermekvárosi — tűzoltóság indokolt, avagy éppen eltulzott dicsérete és felmagasztalása vezérelt bennünket. Ilyesmire semmi szükség nincs! Őszintén megvallva, csupán azért „nyúltunk” a gyermekvárosiakhoz, hogy bebizonyítsuk: mily gazdag és kiaknázatlan lehetőségek vannak még a fiatalok — főleg iskolások — tűzoltó jellegű szervezésére és kiképzésére. S gondolunk itt elsősorban **Ziegner** és **Kovács** elvtársak kezdeményezésére, a Gyermekváros nevelőinek segítségére, de nem utolsósorban az iskolás gyermekek érdeklődésére és lelkesedésére...

egykori, löbb száznyi területen fekvő **gyermekvárosi tűzoltócsapat** megszervezésének gondolata **Ziegner Ede** főti községi tűzoltóparancsnok és **Kovács József** községi tű. tőrm. elvtársakban vetődött fel még a tavasz folyamán. Nem sokat tétlenkedtek, hanem felkeresték a **Gyermekváros** vezetőit. Az igazgatóságnak és a nevelőknek tetszett a gondolat: a nevelés, főleg a fegyelemre és a közösségi szellemre való

madik is, míg végül ilyen s ehhez hasonló párbeszéd és „szaktanácsok” közepette beindult a kismotor...

Ami a szerelést illeti, hát bizony őszintén szólva, egy kissé nehézkesen ment. Még sokat kell tanulniok és gyakorlatozniok, hogy a magasabb szintű versenyeken is megállják a helyüket.

A fiúk csapatának egyik erőssége **Szilágyi**

alatt szereltek a járási versenyen.

Hogyan állunk a magaviselettel és a tanulással? Vajon a tűzoltógyerekek helytállnak-e az iskolai tanulmányok frontján? — tettük fel a kérdést a nevelőknek.

A gyerekek magaviseletét általában kielégítő, s többé-kevésbé is elfogadható — vélekedett **Csikós Ferenc**

Sokakban felvetődhet a kérdés: vajon miért éppen a gyermekvárosi tűzoltókról írtunk, hiszen szerle az országban akadnak jobb, nagyobb „múltú” ifjúsági csapatok is... Ez kétségtelen, s való igaz! De az is igaz, hogy cikkünk megírása során nem egy — jelen esetben a gyermekvárosi — tűzoltóság indokolt, avagy éppen eltulzott dicsérete és felmagasztalása vezérelt bennünket. Ilyesmire semmi szükség nincs! Őszintén megvallva, csupán azért „nyúltunk” a gyermekvárosiakhoz, hogy bebizonyítsuk: mily gazdag és kiaknázatlan lehetőségek vannak még a fiatalok — főleg iskolások — tűzoltó jellegű szervezésére és kiképzésére. S gondolunk itt elsősorban **Ziegner** és **Kovács** elvtársak kezdeményezésére, a Gyermekváros nevelőinek segítségére, de nem utolsósorban az iskolás gyermekek érdeklődésére és lelkesedésére...

A legfiatalabbak városának területén között...

Látogatás a főti gyermekvárosban



nevelés újabb lehetőségét látták a tűzoltócsapat és a rendszeres tűzoltófoglalkozások megszervezésében. De tetszett a dolog a gyerekeknek is! Szép számmal, szinte egymással versenyezve — fiúk, lányok vegyesen — jelentkeztek, míg végül is a korban legmegfelelőbb 7. osztályosok köréből megalakult a fiú- és leánycsapat.

Gyurka. Jó növésű, erős gyerek, állítólag ő a leggyesebb, habár, — mint hallottuk — nem éppen a „legjobb” fiúk közé tartozik. Egyébként el kell mondanunk róla, hogy nemrégiben az egyik gyakorlat alkalmával karcsontrepdést szenvedett, s így, bekötött és fájós kézzel vett részt a járási versenyen. De nem marad el mögötte **Brezányi Zoltán**, **Laczi Károly**, **Tarnóczy Ferenc**, **Gaál Béla** és a többiek sem. S azután ott vannak a lányok is: **Deák Margit**, **Kolonics Magda**, **Lengyel Róza** és így sorolhatnánk tovább. Ők is nagyon ügyesek, s hogy mást ne említsünk, a fiúk 65 mp-es szerelésével szemben, 60 mp

otthonvezető. Vannak közöttük — pl. **Brezányi Zoltán** és a kis **Deák Margit** — akik a jobb tanulók közé tartoznak, de bőven akadnak közelebb, sőt gyengébb tanulók is.

Olyan észrevétel azonban nincs, hogy a tűzoltófoglalkozások elvonják a gyermekek figyelmét a tanulástól. — De — sajnos — az sem tapasztalható — mondta **Süleri Anitáné** a hetedikes lányok nevelője —, hogy a tűzoltógyerekek különösebben „összeszedték” volna magukat, s a magaviselet és a tanulás terén nagyobb szorgalmat tanúsítanak...

Márpedig ez nagy hiba! Jó lenne, ha nemcsak a tűzoltói hivatás

otthonvezető. Vannak közöttük — pl. **Brezányi Zoltán** és a kis **Deák Margit** — akik a jobb tanulók közé tartoznak, de bőven akadnak közelebb, sőt gyengébb tanulók is.

Olyan észrevétel azonban nincs, hogy a tűzoltófoglalkozások elvonják a gyermekek figyelmét a tanulástól. — De — sajnos — az sem tapasztalható — mondta **Süleri Anitáné** a hetedikes lányok nevelője —, hogy a tűzoltógyerekek különösebben „összeszedték” volna magukat, s a magaviselet és a tanulás terén nagyobb szorgalmat tanúsítanak...

Márpedig ez nagy hiba! Jó lenne, ha nemcsak a tűzoltói hivatás

Lendületben nincs hiba, a szerelésben viszont meg akad...

„Makacsodik” a 400-as...



A kis tűzoltóságnak egy 400 1/p-es kismotorfecskendő áll rendelkezésére. Nemrégiben kapták, de máris megszerelték. Általában helenként egyszer jönnek össze **Kovács** tőrm. elvtárs vezetésével, de most, a versenyek időszakában nem ritka a heti kétszeri foglalkozás sem. Ottjártunkkor — jóllehet nem volt gyakorlat — rendkívül érdeklődéssel és lelkesedéssel igyekeztek bizonyítani, mennyire hozzáértő tűzoltók. Nagy „szakértelemmel” babrálták a kismotorfecskendőt, mely nagy bosszúságukra ugyancsak megkötötte magát: sehogyan akart beindulni.

— Nyomogasd azt a bigyót — tanácsolta az egyik, mire a másik máris ráfelelt:

— Ne beszélj, nem értesz te ahhoz!...

— No, jól van, ne játszátok meg a bazárít!... — szól közbe egy har-

— Nyomogasd azt a bigyót — tanácsolta az egyik, mire a másik máris ráfelelt:

— Ne beszélj, nem értesz te ahhoz!...

— No, jól van, ne játszátok meg a bazárít!... — szól közbe egy har-

— Nyomogasd azt a bigyót — tanácsolta az egyik, mire a másik máris ráfelelt:

— Ne beszélj, nem értesz te ahhoz!...

— No, jól van, ne játszátok meg a bazárít!... — szól közbe egy har-

— Nyomogasd azt a bigyót — tanácsolta az egyik, mire a másik máris ráfelelt:

— Ne beszélj, nem értesz te ahhoz!...

— No, jól van, ne játszátok meg a bazárít!... — szól közbe egy har-

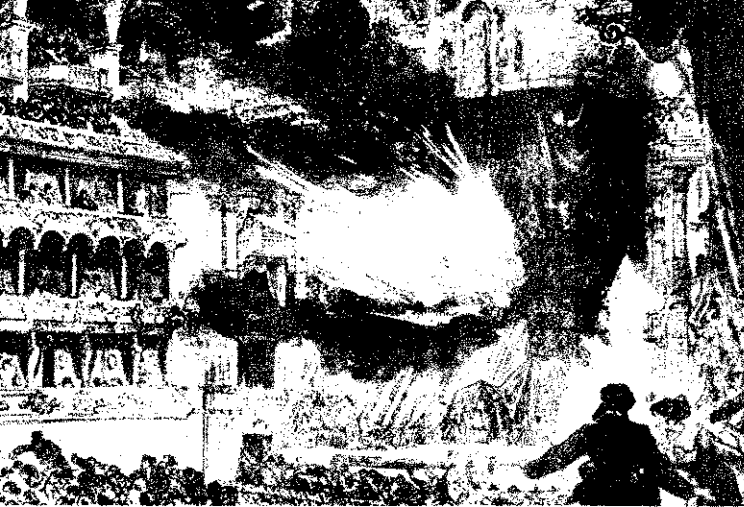

Egykorú rajz a bécsi Ring-színház égéséről

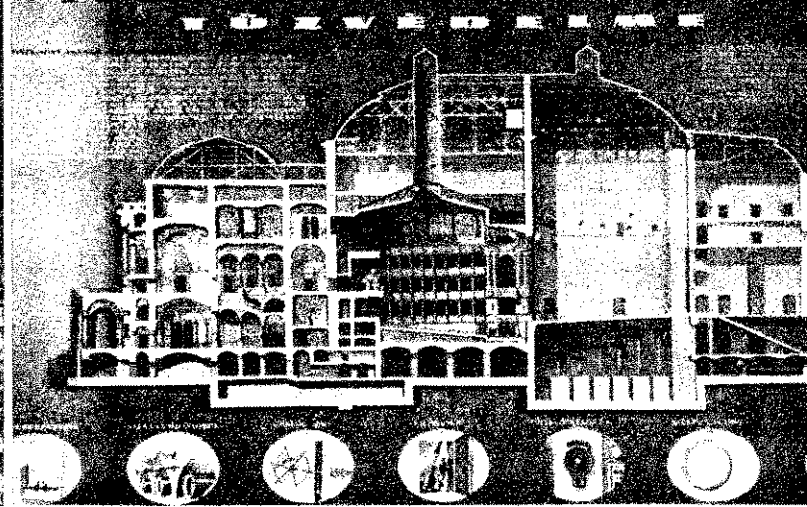

Az Operaház tűzvédelmét szemléltető hosszmetset

Ismerjük meg a TŰZOLTÓ MŰZEUMOT!

(X. FOLYTATÁS)

Múzeumunk II. termében a kultúrhelyiségek — köztük elsősorban a színházak és filmszínházak — tűzvédelmének ismertetésével kezdtük meg az anyagok bemutatását. Az első tábló a régi nagy színházégekre emlékeztet. Goethe szavait idézzük: „Mi egy színházépület? ... Összehordják a leggyűlékonyabb anyagokat és utána hamarosan lángokban áll az egész ...” Hogy mennyire találó ez a megállapítás, azt mi sem bizonyítja jobban, mint az, hogy világviszonylatban napjainkig mintegy 1300 színháztűzet tartanak nyilván. Kb. 650 esetben teljesen leégett a színházépület, csaknem 75 esetben volt jelen a közönség és 24 végződött katasztrófáival. Az utóbbiak közül említettük meg a legnagyobbakat: 1788-ban a saragossai színház égésénél 600 halott, 1846-ban Quebeckben 63 halott és 200 sebesült, 1876-ban Brooklyn város színháztűzénél 245 halott, 1881-ben a bécsi Ring színház égésénél pedig több mint 900 áldozatot követelt a tűz. Az 1869—81 közötti 13 év alatt 104

színházéges történt. Ebben az időszakban évente tehát átlag 8 színháztűz volt. A színháztűzek okát vizsgálva, Giraldona a következő statisztikát állította össze: 35 százalékban a személyzet elővigyázatlansága; 21 százalékban a világítóberendezések sérülései; 16 százalékban a fűtőberendezés hiányosságai; 13 százalékban a színpadon tűz alkalmazása; 8 százalékban háborús események; 4 százalékban lőfegyverek használata és végül 3 százalékban gyújtogatás volt a tűz oka.

Ezek előrebocsátása után térünk rá a modern színházi tűzrendszert ismertetésére. Ezt az Operaház esetében mutatjuk be. Operaházunk hosszmetseten feltűntettük a tűzoltófelszereléseket és egyéb tűzvédelmi berendezéseket. A színházépület anyaga a tetőszerkezet kivételével tűzbiztos. A tűzvédelmet szolgáló 115 tűzcsaphoz és a színpad védelmét ellátó záporberendezéshez 3 féle vízforrás szolgáltatja az oltóvizet: a) a városi vízvezeték 3 helyen vezetve; b) 92 köbméteres tartály a színház legmagasabb

pontján; c) vizakkumulátorokban levő 80 köbméter magasnyomású víz.

A nézőteret a színpadtól a „nagy” vasfüggöny választja el. Rendeltetése az, hogy a színpadon keletkező tüzet, illetve füstöt a nézőtértől elzárja. A másik, úgynevezett „kis” vasfüggönnyel a nagy és a kis színpad közé építik be. A vasfüggönyök hűtésére mindkét oldalon függönyléc-szolgálnak. A nézőtérben és a színpadon egy-egy füstelvezető biztosítja az esetleges füst gyors eltávolítását. A fővilágítás kimaradása esetén önműködően bekapcsolódik a mellévilágítás. A tűzbiztonság érdekében a színház egész területén központi fűtést alkalmaznak. Tüzet a színház épületében hozzáférhető helyekre felszerelt 40 db tűzjelzővel lehet a színházban levő tűzoltó őrsozabára jelezni. Az őrsozoba egyébként közvetlen vonalú távbeszélővel van összekötve a tűzoltóság hírközpontjával.

Külön táblón foglalkozunk az egyéb tűzvédelmi intézkedések ismertetésével. Már az 1882-ben kiadott helyhatósági szabályrendelet tartalmazta a színházak

alapvető tűzbiztonsági követelményeit. Ez a szabályrendelet színház építési módjáról pl. mondta; „A Budapestben építendő színházaknak minden oldala szabadon kell állniok”. Részletesen foglalkozott a színház egyes részeire vonatkozó előírásokkal. A nézőtérre vonatkozó előírás szerint pl. „A nézőtér padjait úgy kell elhelyezni, hogy közöttük a kijáratok irányába közlekedési út maradjon. A közlekedési utakra padokat, székeket vagy bármilyen tárgyat nem szabad.” A szabályrendelet a lengő díszletek leemelését, „impregnálását” előírta. Itt hivatkozunk az 1896. évi 9613. szabványra is, mely a légtér tisztítására szolgáló lánghűtéses előírásokat tartalmazza.

A továbbiakban a színház szolgálat feladatait és fontosságát ismertetjük. Látogatóink ebből is meggyőződhetnek arról, hogy a tűzoltóság a közönség nyugodt szórakozása érdekében mindent megtesz a színházi rendezések zavartalanosságának biztosítására. (A magyarországi színháztüzek feldolgozása egyébként most folyik.)

A filmszínházak és kultúrházak tűzvédelmét bemutató táblók



Emeletes lakóház makettjének keresztmetszete

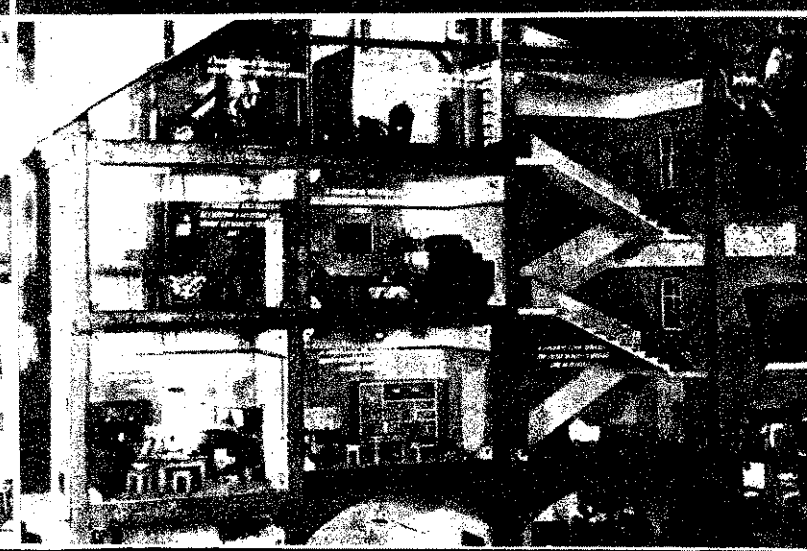

színházi anyaggal szembeni a filmszínházak tűzrendelével foglalkozunk. Itt is a tüzészekkel kezdtük meg anyag ismertetését. Edison-toszkopja" (1895) óriási fejten ment keresztül. E fejten nagyon szomorú állomásai rozasat moztítútek. A leg-szerencsétlenség a film-anyagára vezethető vissza, el a filmszalagok kezdetben rólág az igen gyűlékony és anásszerű hatású égő cel-dből készűtek. Nézzűnk két tanulságos esetet, ame-jól példázúak a mozúka-trófiákat: 1912-ben történt raques belga városban, hogy ozzószínházban előadás köz-meggyulladt a film. „A né-réműlten tódultak a kijá-oz. A színház egészen le-t, mert az alkalmozottak el-tekűltek, és senki sem gon-az oltásra. A tűz a gépke-kabinjában keletkezett és



Kovács Mária szobrász- művésznő „Sugárvezető” szobra

dkívűl gyorsan terjedt. Az letnek egyetlen szűk kijáró-volt s a nézőtérén 500-nál b ember szorongott. Leírha-n réműlet támadt a szin-ban. Az asszonyokat és a rmekeket letaposták. Tizen-ten a helyszínen meghaltak, mincan veszedelmesen és nél többen pedig könnyebben fűltek meg. A gépkezelő két édjével együtt elégett. A ka-rtrofia színhelye borzalmas met nyújtott. Mindenfelé let-t testrészek heverték — s etkezettni lehet belőlük a nekűnyű tolongásra. A teremben kál többen voltak, mint ennyit befogadni szabad lett na. Több gyermeket a felis-herhetetlenségű agyontapostak. Másik példánk a pánik veszé-sségére mutat rá. Bilbaóban mozúszínházban előadás-ben — melyen leginkább

asszonyok és gyermekek voltak jelen — egyszerre felkiáltott va-laki: „Tűz van!” Rettenetes pá-nik keletkezett, úgy, hogy húsz gyermeket és több nőt agyon-nyomatott a szorongásban — adta hírűl a „Tűzrendészet” 1912-ben.

A mozúkatasztrófiák száma az úgynevezett éghetetlen film be-vezetésével lényegesen csökkent. Az 1920-as években kezdett el-terjedni az acetátos film, amely aránylag nehezen gyűjtható meg és csak lassan ég. Fényképeken mutatjuk be a celluloid és a biztonsági film égése közti kü-lönbséget. Az egyszerre meg-gyűjtött filmek közül a celluloid film pillanatok alatt végig-ég, míg a másik csak lassan „iz-zik”. A biztonsági film vetítésé-nél a fényugár hatásának kit-tett filmszalag nem gyullad meg, hanem filmkocka-nagy-ságban kiolvad. Az 1925-ben megjelent „Filmtechnika” című szakkönyv a filmtűzek oltásával kapcsolatan így foglalta össze a gépkezelő teendőit: „Filmtűz esetén a gépkezelő legfőbb gondja az legyen, hogy a közön-ség észre ne vegye és így a pá-nik elkerűltessek. A legkisebb tűz esetén is a nézőtér felé nyíló vetítőablak azonnal elzárandó, a motor leállítandó, a teremvil-gítás bekapcsolandó. A film-szalag a kapu felett és alatt azonnal eltépendő. A láng fű-váltással való oltása nem tanácsos, mert csak tovább terjesztheti a tüzet...”

A régi vetítőgépeknél az úgy-nevezett „pilla” fennakadása esetén a lencsék az összegrűj-tött hősugarakat a filmre irá-nyították, úgy hogy az meg-gyulladt. A régi vetítőgépek szerkezeti megoldása jól látha-tó a kiállított Hahn Goerz-típu-sú vetítőgépén. A korszerű ve-títőgépeknél a lámpaházat, a hűtőberendezést, a sugárzáró lemezt, a filmorsót és a tűzvédő dobozt úgy képezik ki, hogy a tűzkeletkezés lehetőségét a leg-kisebbre csökkentésük.

A vetítőkamrát ma már min-den filmszínháznál tűzbiztosan és fűstmentesen választják el a nézőtértől. A vetítőkamra kijá-rata független a közönség ré-szére szolgáló kijaratoktól, te-hát filmégés esetén a helyén nyugodtan maradó közönséget nem érheti baj.

Röviden a kultúrházak tűzvé-delmével is foglalkozunk. Kö-zöltük néhány korszerű kultúr-ház fényképét és arról szűltunk, hogy a kultúrházak tűzvédelmi felszerelése nagyjában meg-egyeznek a színházakéval.

A folyosó felőli falat a lakó-házi tűzvédelem bemutatására használtuk fel. Egy egymele-tes lakóház hosszmetében kis makettekén mutatjuk be a tűzkeletkezési lehetőségeket. A padlástól a pincéig, a lakószo-bán és a konyhán át megtalál-hatók azok a leggyakoribb szá-bálytalanságok, amelyek zöműk-ben a lakóház tüzészeteket okoz-

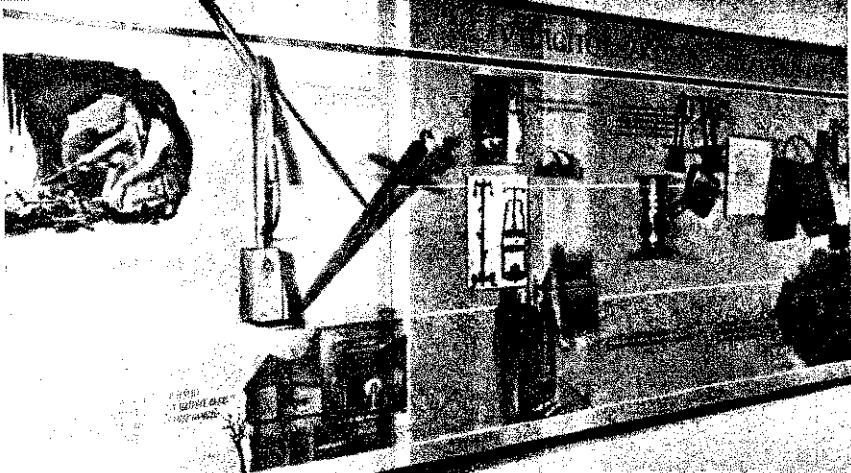

A világítóeszközök tűzveszélyességét szemléltető tábló

zák. A helytelen és a helyes megoldásokat párhuzamba állí-tottuk. Ugyanakkor a helyi megoldásoknál is rámutatunk azokra a körűlményekre, ame-lyek tüzet okozhatnak: pl. a cse-repkályha túlfűtése robbanást okozhat stb....

Egy táblón az összeégett vil-lanyfűző és villanypárna a ház-tartási villamoskészlékek tűz-veszélyére hívja fel a figyelmet. Ugyanitt foglalkozunk az ágy-ban való dohányzás és a benzi-nes mosás veszélyével is.

E kiállítási helyiségűnk anya-gát a gyermekjátékokból kelet-kezett tüzészetekkel fejeztük be. Ezt a falitáblát a szűlők és a pedagógusok figyelmébe ajánl-juk. „A GYUFÁ NEM JÁTEK! TEDD BIZTOS HELYRE A GYŰJTŐESZKÖZÖKET!” — hirdeti a tábló fő szövege. Az újságíkkék pedig szomorú tra-gédiákról számolnak be: kisko-rú gyermekek tűzhalála a szű-lők jóvátehetően gondatlansá-ga miatt — ez a kiragadott cik-kek visszatérő alaptémája.

A múzeum 12. s egyben utolsó terme a külföldi tűzoltóságok életébe ad bepillantást. Képet alkothat magának a látogató a Szovjetunió, Csehszlovákia, Bul-gária, Lengyelország, a Német Demokratikus Köztársaság és Kína tűzoltóinak munkájáról, felszereléseiről. A tárolókban a külföldi országok tűzoltóújsá-gjai, tűzrendészetű kiadvá-nyai láthatók. Bemutatjuk az angol és francia tűzoltóktól ka-pott anyagokat, továbbá a hol-

land, az amerikai és az olasz tűzoltók életét ismertető tábló-kat is.

A bélyeggyűjtők széles tábo-rának kedvében akarunk járni a tűzoltó témájú bélyegek be-mutatásával.

Egy nagy tábló a magyar tűz-oltók megbecsűlését hirdeti. Ezen a korszerű új laktanyák mellett tűzoltóink életéből mu-tatunk be fényképeket. N. Ko-vács Mária szobrászművésznő energiát, erőt árasztó „Sugárve-zető” szobra arra emlékezteti a látogatót, hogy tűzoltóink mindenkor éberen őrkűdnek a nép vagyona és a dolgozók nyugodt élete fölött...

A 12. teremben egy kis társal-gót rendeztűnk be, ahol látogatóink a múzeum dolgozóival megbeszélhetik a látottakat, és közölhetik esetleges problémáikat és javaslatáikat.

A 12. teremből a látogató a folyosóra jut, ahol először is a tűz keletkezésének feltételeit, valamint a tűzoltás és a megelő-ző tűzrendészet alaptörvényeit tanulmányozhatja. A kapcsolók bekapcsolása után a tűzkeletke-zés feltételeit láthatjuk: éghető anyag, levegő (oxigén), gyulla-dási hőmérséklet. És amikor mindhárom feltétel be van kap-csolva, „kigyullad a TŰZ”. Bár-melyik kapcsoló kikapcsolása, vagyis bármelyik feltétel kikű-szűbölése után a TŰZ elalszik.

(Folytatás a következő számban)

Tábló a fűtési módok tűzveszélye alakulásának bemutatására





Repülőgéptűz oltása

Előző számunkban összefoglaltuk repülőterünk tűzvédelmével és a repülőgéptűz oltásával kapcsolatos kérdések nagy részét. A cikkben felsorakoztattuk a repülőter térségében előforduló repülőbalesetekből eredő tüzeseteket, és a befolyásoló tényezőket is. A felsorolt tényezőknél nagy a jelentőségük, mivel rendkívül befolyásolják a baleset kimenetelét. Ezeket tehát a mentési munkák megkezdésekor feltétlenül figyelembe kell venni. Most — a könnyebb érthetőség érdekében — ezeket a befolyásoló tényezőket hazai repülőgéptűz-oltási gyakorlatok és külföldi szakirodalmak tanulmányozása alapján ábrák formájában is közöljük.

Az 1. ábrán láthatjuk a gyors beavatkozás fontosságát. A diagram alapján láthatjuk, hogy a tűz keletkezésétől számított 2—2,5 perc elmúltával rohamosan növekszik az égő felület. Ennek az az oka, hogy a repülőgép burkoló lemezei magnézium ötvözetűek és ha 2—2,5 percen keresztül magas hőmérsékleten vannak, meggyulladnak. A meggyulladt elektronlemez oltása nagyon körülményes, sőt sok esetben már teljesen lehetetlenné válik. Az elektron égéséből keletkezett nagy hőfok megnehezíti az oltás munkálatait. Az ábrából láthatjuk továbbá a tűz kiterjedését és így a lefolyását jelentősen befolyásoló talajminőség szerepét is. A viszonyok lényegesen kedvezőbbek, ha a kényeszerkezett repülőgép száraz, füves talajon gyullad ki, mintha betonon vagy fagyos, átázott talajon. A száraz talaj ugyanis felszívja a kiömlött üzemanyag nagy részét és ezzel kisebb területre korlátozódik a tűz kiterjedése. De a száraz füves talaj

kedvezőbb volta nemcsak az égő felület nagyságában mutatkozik meg, hanem a kialakítandó habtakaró szempontjából is. A betonon vagy a felázott, fagyos talajon szabadon, töcsálló üzemanyagra sokkal nehezebb a kívánt habtakaró kialakítása, mint a talajba beszívódott felületre, melyen még a fű is segít a habtakaró egyenletes kialakításában.

A 2. ábra grafikonja azt mutatja, hogy — az üzem függvényében — géptípusonként milyen nagyságú égő felület képződhet. A hazai légiforgalmat lebonyolító LI-2 típusú motoros repülőgépeknél kb. 35—45 m² égő felületet vehetünk számításba, míg a Ferihegyi-repülőteret használó DC-6 típusú 4 motoros utasszállító gépnél ez a felület 200 m² körüli és is felvehető. Ebből is láthatjuk, hogy egy esetleges tüzeset mennyire függ a géptípus nagyságától, illetve a száraz üzemanyag mennyiségétől. Természetesen a diagramban származtatott mennyiségek az előfordult tüzesetek átlagos értékeit tartalmazzák, ezért egyes konkrét tüzeseteknél jelentős eltérések is előfordulhatnak a közölt értékektől.

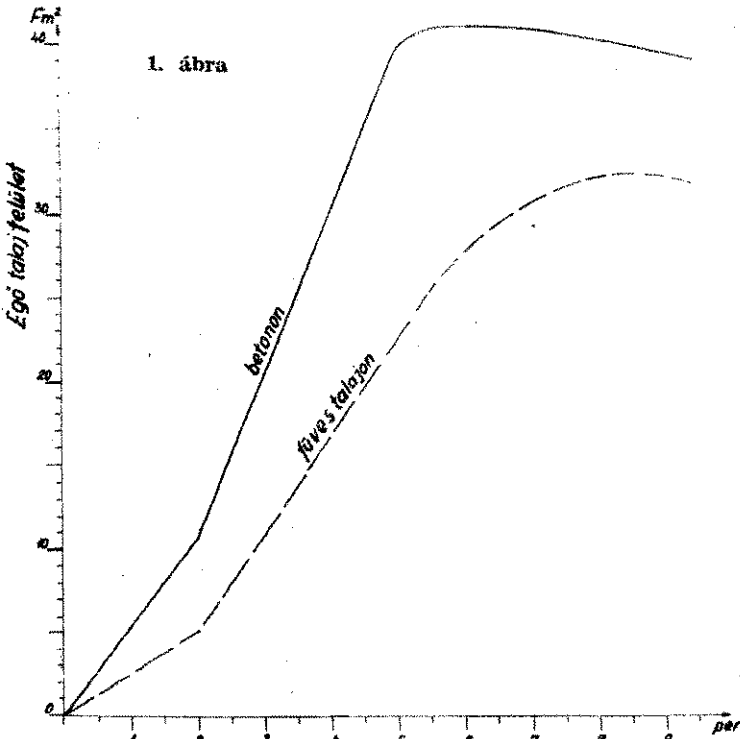

1. ábra



4. ábra



5. ábra

A 3. ábrán egy égő repülőgép támadási ütemtervét mutatjuk be. Mint előző cikkünkben, most is hangsúlyozzuk az utastér mentésének fontosságát, ezért az ábrán jelöljük ki az első támadás súlypontjait. Az első támadás a kijárat ajtóira és környékére kell összpontosítanunk, a kialakított habtakaró védelmével még a további támadások végzésével egyidőben már megkezdődhetnek az éltetlen habtakaró kialakítása után az egyes tűzgöcögök, továbbá a tüzet csak halomszerűen lehet eloltani.

4—5. ábránk a kísérleti telepen végrehajtott LI-2 személyszállító gép oltási gyakorlatáról készült. Az 5. ábrán láthatjuk, hogy a tökéletesen kialakított habtakaró ellenére mindig vannak tűzfészkek, ezeket azonban már csak a pottogott széntetraklorid sugaraival tudtuk eloltani.

Előző számunkban egy szedési hiba történt a 4. és 5. sorában: „A szervezés műszaki és gazdasági problémáinak összehangolásával, a repülőterek társadalmi problémáinak kiküszöbölésével, sőt jelentős részben megoldhatók”. Ez helyes hangzik: „A szervezés műszaki és gazdasági problémáinak összehangolásával, a repülőterek társadalmi tűzoltóságának megszervezésével a vidéki repülőterek tűzvédelmi problémáinak kiküszöbölésével, sőt jelentős részben megoldhatók.”

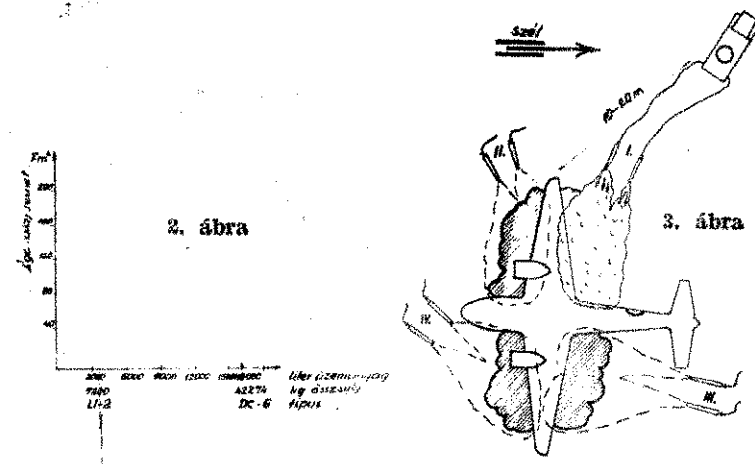

2. ábra

3. ábra

Az esztergomi tűzrendészeti alosztályparancsnokság épülete

Bejárat az épületbe és az udvarba: a kerítés mentén futórózsa pompázik

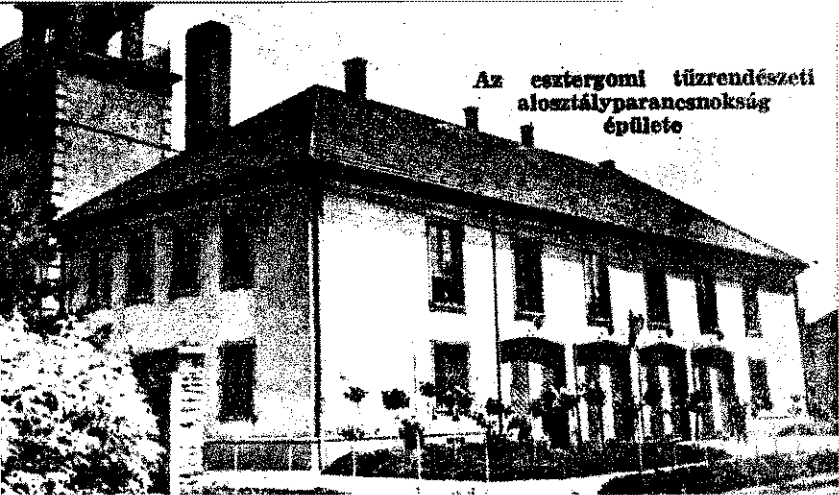

Az ország egyik legszebb laktanyájában

— Látogatás az esztergomi alosztályon —

IZONYÁRA KEVES AZ NYAN ESZTERGOMI, aki ne nyörködött volna még a tűzrózsáiban. S ha netán e vezetés dunaparti városkájára között közvéleménykutatást rendeznének, igencsak egyvángzó lenne a vélemény — elsőbbséget illetően. Félreérne essék, mi egyetlen polgárem kérdeztük a véleményét, pán a laktanya előtt elhalal: viselkedését figyeltük egy jó ig. S minden túlzás nélkül elndhatjuk: egyetlen olyan sem ádt, aki legalább pár pillanet ne vetett volna az aprócska etre, nem is szólva a városba ező diákok karavánjáról, elyek az állomástól kigyóztak történelmi nevezetességek gtekintésére. Mindenkinék egy-egy elismerő szava, rt nem is csoda, ha az ügyes kapuőr ilyenkor úgy jár az épület előtt, mint talán lakidején Gül baba a mesés pségű rózsái között. lezzeg hat-hét esztendővel lőtt még híre, hamva sem t a szivet-szemet gyönyörködő látványosságnak, gmbár glehet, hogy a jobb érzésű tergomiak akkor is meg-meg- taik a mostani laktanya helyén elenkedő gödrök előtt — egy-csuklató megjegyzést téve a osrendezés atyamestereinek isére... Senki nem állítja, ny ez diktálta az ide történő tanyagépítést, mindenesetre az tékések igen okosan tették, ny így döntöttek, s a történel-nevezetességű városka is so- nyert vele.

ALÁN MONDANUNK SEM LL, hogy a mai kép nem vas-százó és máról holnapra ala- t ki. De erről talán azok a oltók tudnának a legtöbbet zélni, akik 1953 szeptemberé- c utolsó napján költöztek az laktanyába.

l jelzőket, amelyekkel új ott- ukat még most, az évek táv- ából is illetik — nem írjuk le, zen úgys sejtj mindenit, akik lig — hozzájuk hasonlóan — után új laktanyát kaptak, k meg tudják...

lég az hozzá, hogy az átvétel itt jóformán egy esztendőig

kellett „élvezniük” az építő vá- lalat elismerésre cseppet sem méltó hagyatékát... Az meg külön fejezetbe tartozik, hogy — az akkori főosztály gazdasági osztályának jóvoltából — saját filléreikből teremtették meg az anyagi feltételeket a saját, két- kezűk által elvégzendő munká- latokhoz...

Az alosztály kommunistái tag- gyűlést hívtak össze, s fejenként 60 forintot ajánlottak fel — így jött össze a mész, a festék meg egynehány ecset, meszelő áru. A többi azután szinte „magától” ment... Aki értett valamit a mesterséghez, az meszelt, festett, a többiek takarítottak, a gazda- sági osztály vezetője meg való- színűleg „mosakodott”... Mert amit az egy hónap múltán ki- járó és a reális helyzettel meg- ismerkedő főosztályvezetőtől ka- pott, nyilván nem tette a kira- katba... Viszont az sem min- dennapi eset, hogy az alosztály tűzoltói azt mondták a részükre kiutalt 1100 forintra: „Nem kell, inkább veszünk rajta szőnye- get”... És vettek is... Igaz, hogy nem futotta mindenivé, de majd csak kerül valahogyan a többi szobákba is...

A RÓZSÁKRA ÚGY VI- GYÁZNAK, mint a szemük fé- nyére. 136 tő pompázik az utcai részen, s azokon jó néhány bim- bó meg rózsza, de annyira nyíl- vántartják, hogy még azt is tud- ják, egyik-másikon mennyi a bimbó meg a már kinyílt ró- zsa... Talán érthető is, hogy ennyire a szívükhöz nőttek a ró- zsák, hiszen éppen eleget bíbe- lődtek azokkal.

Mindenekelőtt új talajt kellett a felszínre telepíteni, mivel a feltöltésből származóban nem volt élet kultúrnhövényj számára. Tekintélyes földmunka után 20 forintos fuvaronként (természe- tesen ezt is saját zsebből!) hor- datták össze a humuszt, az állo- mástól a sarokig terjedő utcaré- szen meg ók maguk gyűjtögették.

A rózsátokat az erdőben szed- ték a szabadnapokon, s Kiffer Jenő tő. törm., és Meszes Fe- renc tő. tiz. öltökései nyomán nemesedtek a jelenlegivé. Azu- tán jegenyék is kerültek a kerí-

tés mellé, úgyhogy néhány esz- tendő múlva már nem is a má- szótoronyról veszi majd észre az ember a laktanyát, hanem a messzire kimagasló üdezőld je- genyesoráról.

Sok más apró epizódról nem beszélve — talán ennyiben fog- lalhatnánk össze, az esztergomi tűzoltólaktanya rövid történetét s a rózsákét, amelyekről a váro- siak emlegetik. Igaz, ők csak kí- vülről, az utcáról ismerik az épületet, s mitsem tudnak e rö- vidke történetéről.

Egyelőre azt is csak a megye- béli tűzoltók, meg talán mi tud- juk, hogy ez év április 25-e és május 2-a között az esztergo- miak belülről újból rendbehoz- ták az épületet. S bár most se költöztek többet az immár ha- gyományos 600 forintnál, ma- kájuk testvérek között is leg- alább tízegynehány ezerre be- csülhető.

KÉT KEZÜK MUNKAJA NYOMAN ismét új ruhát öltött az épület belseje. A falak krém- színű alapozásán igen jól érvé- nyesül a barna, izléses virágos minta, s a hófehérre meszelt mennyezet szinte titkrözdök a szobák és irodahelyiségek par- kettjének meg a folyosó paszta- zott burkoló kőlapjainak ragyo- gó tisztaságában. Az ablakokban mindenütt muskátli virít. Az emeletre vivő lépcső mentén zöldre festett virágtartókon ezüstplettykák és vízijuksziák pompáznak, a körletfolyosó vé- gén, az ablaknál pedig narancs- és citromja zöldje teszi meghitté az emeleti rész kellemes félho- mályát.

A FÉLTÓN SZERETETT OTTHON kedves meghittsége ural mindent. Ez drad a ragyogó tisztaságból, a virágok renget- gének szerény pompájából és az itteni tűzoltókból egyaránt. Íme, az esztergomiak így érte- lmezik a második otthon fogal- mát, s így teszik gazdag tartal- lommal telítetté a sokat emle- getett és annyira szükséges ta- karékoságot. Nem hivalkodás- sal, hanem kis közösségük nagy- szerű és hétköznapi aprómunká- jával, amelynek minden parányi mozzanata — a szivet titkrözi.



Amire olyan büszkék az esztergomiak: néhány rózsza a 136 tő körül

Ez sem mindennapos látvány egy tűzoltólaktanya udvarán

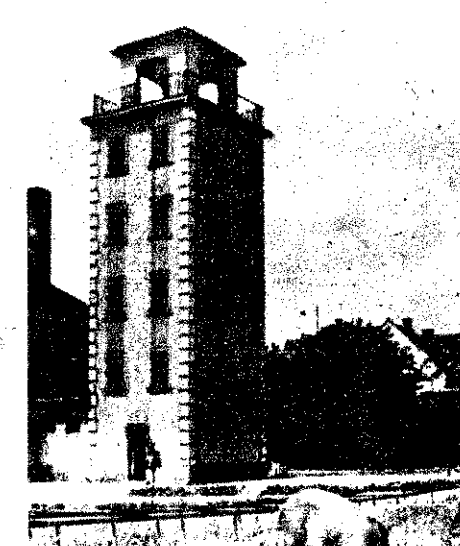

A tűzoltóélet eseményei

A megye községi önkéntes tűzoltóinak lelkesedését minden bizonnyal növelte a részükre összeállított és közvetített ajándékműsor is.

Eredményesen működik az MHS

A szolnoki alosztályon még csak két hónapja működik az MHS-szervezet, de máris figyelemre méltó eredményeket könyvelhetnek el. Így például sikerült a szolnoki alosztályparancsnokság és a megyei osztálytörzs valamennyi beosztottját beszervezni a sportszövetségbe (igaz, nem sok agitáció kellett hozzá!). Rádióskörük munkája is megindult és emellett öt elvtárs a városi MHS-szervezet lövészkerébe is tevékenykedik.

Jubileum Kiskörösön

Kiskörös község önkéntes tűzoltósága június 8-án ünnepelte fennállásának 70 éves évfordulóját. Az ünnepség az órszoba falán elhelyezett emléktábla leleplezésével kezdődött meg, amelyen a Népfront Bizottság titkára mondott avatóbeszédet.

A megjelentek ezután a járási kultúrotthonba vonultak, ahol Torgyik Pál testületi elnök üdvözlő szavai után Meskó György tűzoltóparancsnok ismertette a testület 70 éves múltját, s megemlékezett az elhunyt és élő odaadó munkát végzett tűzoltókról. Külön is melegen üdvözölte Vér József alapító, Kurdon Lajos, Laukó János és dr. Ugrik Kálmán újjáalapító tagokat, akik — bár jelenleg nem tagjai a testületnek —, ma is lelkes támogatói az önkéntes szellemnek.

Szabó Gyula tanácselnök ünnepi beszédében méltatta a testület eredményekben gazdag múltját, és további sikert kívánt a jó munkájához. Kápta Gyula alezredes, osztályparancsnok átadta a jutalmakat és az elismerő okleveleket a jó munkát végző testületi tagoknak. A következőkben még számosan

üdvözölték a jubiláló testületet.

A díszközgyűlés után a község főterén megtartott jól sikerült támadási gyakorlat tette színessé a jubileumi ünnepséget.

Fellendülőben a tabi járás testületeinek kulturális élete

A tabi járás több önkéntes tűzoltótestülete nemrégiben jól sikerült színelőadásokkal lepték meg a község dolgozóit. Ez annál jelentősebb, mivel az elmúlt években nem is kísérleteztek ilyesmivel. De igen örvendetes az a támogatás is, amellyel az

áldozó munkájukkal már is mintegy hetvenezer f értékű munkát végeztek társaink. Azt tervezik, augusztus 20-án ünnepélyesretek között avatják fel színpadukat. Egyébként a közelben sor kerül a járás mezőgazdasági objektumainak ellenőrzésére, amit az ügyészségi feladatokkal közösen végeznek e

Bár mindenütt így len

„Körösladány község teldelmének biztosításában merésre méltó tevékenységet fejtenek ki a helyi pedagógusok.

70 éves jubileumuk alkalmával zászlót avattak a martonvásári önkéntes tűzoltók

Vidéki rádiók a tűzvédelmi propaganda szolgálatában

Jászfényszaru községben Kovács József portáján a közel-múltban tűz keletkezett. A tüzet a gazdálkodó gyufával játszadozó 6 éves kisgyermek okozta.

A tüzeset színhelyén — a megyei osztályparancsnokság vezetőivel együtt — megjelent a szolnoki „Damjanich” Rádió riportere is és magnetofonfelvételt készített. Megszólaltatta a kis Kovács Józsikát és édesanyját. A szepegő kisgyermek elmondotta, hogyan jutott a gyufához és hogyan gyújtotta fel a szalmatetőt fészert. Sírva ígérte, hogy soha többé nem vesz gyufát a kezébe. A gyermek anyja is beismerte gondatlanságát, s fogadkozott, hogy ezután mindig gondosan elrejti a gyufát.

A „Damjanich” Rádió másnap műsorában sugározta a jól sikerült felvételt. A Szolnok megyei tűzrendészeti osztályparancsnokság terveiben — mint megtudtuk — több hasonló hangfelvétel is szerepel.

A Nyíregyházi Rádió is hasonló módszerrel segíti a Szabolcs megyeiek tűzvédelmi propagandamunkáját. Legutóbb pl. a Nagykállóban lezajlott megyei tűzoltóversennyel kapcsolatban készítették és sugároztak jól sikerült hangfelvételt.



A kiskörösi veterán-tűzoltók

egy-egy községi tanácsok — mint pl. a Luncz Sándorné vezetése alatt álló miklósi tanács — segítik önkéntes testületeink ezirányú tevékenységét.

Mi újság a devecseri alosztályon?

Nagyfokú hivatásslámparól tettek tanúbizonyságot az alosztály beosztottjai, amikor nemcsak a most készülő új tűzoltószertárak építésében való részvételt ajánlották fel, hanem a szükséges anyagok (mészke, fa) kitermelésére és a helyszíntre való szállítására is vállalkoztak. Emellett korszerű, 8 méter mély kutat ástak a lak tanya udvarán és nekiláttak az új üzemanyagtároló felépítésének. Szorgalmas és önfel-

sok — olvassuk Fekete I. t. ü. fhdgy. községi tűzoltóparancsnok levelében. Főköszülői értekezletek alkalmas alkalmakkor rendszeres gondamunkát végeznek, gyakorlati munkából is szívesen vesznek részt. Jellemző, hogy a járási versenyen pl. a csapatokkal indultak, s hármas helyezést értek el. Munkájuk eredményességét bizonyítja a tény is, hogy a község ifjúsági csapatával vett részt a járási versenyen. „Dicsérettel elismerés” — fejezi be levele Fekete elvtárs.

30 éves jubileum Mélykúti

A mélykúti önkéntesek régiben ünnepelték meg a tűzoltótestület megalapításának harmincadik évfordulóját. A testület három évtizeddel ezelőtt Mélykúti Elemér a tag kezdeményezésére alakult meg. Meg kell említeni, hogy Mélykúti elvtárs rendszeres odaadóan munkálkodik a község tűzvédelméért. A jubileum napján rendezték meg a versenyen a dunavecsei járás öltőversenyét is, melyen a helyi csapat nélküli szereplésével nagy sikert arattak.

Emléktábla-avatás a kiskörösi jubileumon



A BM országos bajnokság előtt

MINT ISMERETES, ebben az esztendőben is az országos döntő küzdelmei során dől el a bajnokság sorsa az egyes sportágakban. Mivel az alapfokú és a területi versenyek nagyrészt befejeződtek — úgy vélem —, nem árt, ha röviden összefoglaljuk eddigi tapasztalatainkat.

Előjáróban feltétlenül meg kell említenem, hogy — ami testületünknek a bajnokságban való részvételét illeti — egyáltalán nem kedvezőtlen a helyzetkép. Ebben nagy része van a kötelező testnevelés bevezetésének, mert a korábbi évek gyakorlatától eltérően — az idén rendszeres edzések előzték meg a versenyeket. Rá kell mutatnom arra, hogy a testnevelési foglalkozások sikerét; mi sem bizonyítja jobban, mint az a tény, hogy állományunk mintegy 95 százaléka nevezett be a belügyi bajnokságokba. Igen örvedetesnek tartjuk azt is, hogy egyes sportágakban már eddig is kiemelkedő eredmények születtek s így minden reményünk megvan arra, hogy a korábbi évekhez hasonlóan ebben az esztendőben is megálljuk a helyünket az országos döntő küzdelmeiben.

MÉG NEM ALL RENDELKEZÉSÜNKRE valamennyi adat, annyi azonban így is bizonyos, hogy az elért eredmények számos sportágban felülmúlták a tavalyiakat. Ime, néhány kiemelkedő eredmény Budapestről: Vad Jenő t. szds. elvtárs pl. 12,8 méteres eredményt ért el a súlylökésben és 61,50 méter gránátdobásban. Madácsi Imre t. hfdgy. pedig 12,1 mp-es kiváló eredménnyel második lett a budapesti területi bajnokságon. A budapesti osztályparancsnokság első csapata — meglepetésre és főbb fegyveres testület „válogatottját” megelőzve — harmadik lett a céllövészetben és a második csapatának is sikerült az értékes hatodik helyezést kiharcolnia. Kerékpárosaink is kitétek magukért: nagy küzdelemben a Belügyminisztérium II. sz. csapata előtt megnyerték a budapesti területi bajnokságot. Emmit az eredményekről s talán még annyit, hogy végleges kialakulásukba bizonyára vidéki elvtársainknak is lesz némi beleszólásuk.

NÉHÁNY SZÓT KIVÁNOK MONDANI feladatainkról is. Talán felesleges hangsúlyoznom, hogy az elkövetkező időszak legfontosabb feladatát az országos döntő küzdelmeiben való részvétel előfeltételeinek megteremtése jelenti. Ennek

érdekében feltétlenül fontos, hogy parancsnok elvtársaink személyesen is ellenőrizzék a felkészülést, és adjanak meg minden támogatást a rendszeres edzési lehetőségek biztosítása érdekében. Feltétlenül ki kell alakítanunk válogatott röplabda- és labdarúgó csapatainkat is. (Ezek tagjait a területi döntőbe bejutott együttesek játékosaiból állítjuk össze.) Jó lenne, ha ebben az esztendőben a röplabda mellett a labdarúgásban is sikerülne „betörniük” az élvonalba és úgy vélem, hogy lelkiismeretes, kemény edzésekkel ez egyáltalán nem megvalósíthatatlan célkitűzés.

VÉGEZETÜL MEG KELL EMLÍTENEM, hogy a területi és az országos döntőkön való részvétel anyagi és technikai előfeltételei biztosítva vannak, és így csupán elvtársainkon múlik az eredményes szereplés. Fel kívánom hívni a figyelmet arra is, hogy helytelen lenne ha az elmondottak alapján úgy vélekednék, hogy ezután már könnyűszerrel nyerhetünk bajnokságokat vagy szerezhetünk értékes helyezéseket. Túlzás nélkül állíthatom, hogy valamennyi sportágban igen erős ellenfeleink lesznek és így már az országos döntőbe való bejutás is szép sikernek tekinthető. Valószínű, sőt csaknem bizonyos, hogy számos sportágban ebben az esztendőben sem avatathatunk „tűzoltó-bajnokokat”. Úgy vélem azonban, hogy ennél jóval többet jelent számunkra a már említett 95%-os részvétel és az a tény, hogy egységeinkben végzőnyesen meghonosodott a rendszeres testnevelés erőt és egészséget jelentő szerepe.

PORGÓ LÁSZLÓ
t. hfdgy.



Sikerrel szerepeltek a budapesti tűzoltók a BM-bajnokságok céllövő versenyén

A bajnokságok eddigi eredményeiből

LABDARÚGÁS

I. forduló: Vas—Zala 1:1; Komárom—Győr 4:2; Fejér—Tolna 4:3; Somogy—Baranya 2:0; Csongrád—Békés 0:0; Bács—Szolnok 3:2; Borsod—Szabolcs 4:3.

II. forduló: Fejér—Somogy 3:0; Budapest—Borsod 6:1; Békés—Bács 3:0. (Döntetlen eredmény esetén a vendégcsapat jut tovább.)

Budapesten 14 csapat indult három csoportban és az elsősegét a csoportgyőztesek közötti mérkőzés döntötte el. Győzött a budapesti osztályparancsnokság csapata.

RÖPLABDA

I. forduló: Zala—Vas 3:1; Veszprém—Győr 3:1; Pest—Fejér 3:1; Baranya—Tolna 3:1; Bács—Csongrád 3:2; Szolnok—Hajdú 3:2; Budapest—Nógrád 3:0; Borsod—Szabolcs 3:0.

II. forduló: Budapest—Heves 3:1; Borsod—Budapest 3:0; Bács—Békés 3:0.

Budapesten 23 csapat indult az alapfokú bajnokságon. Az öt csoportgyőztes körmérkőzésén a V. osztály csapata szerepelt a legeredményesebben, s így megvédte tavalyi bajnokságát.

Szolnok és Hajdú megye tűzoltó röplabda-csapata



Pest megyei tanács végrende bizottsága június 11-én ott ülésén — többek között a megye tűzvédelmi helyét is megtárgyalta. Ebből az alomból a megye tűzoltóével kapcsolatos néhány érdekes adatot is olvashattunk a nap. Így pl. a beszámoló gemlítetté, hogy a megye öntes tűzoltótestületeiben mintegy ötezer dolgozó tevélykedik; s 334 csapat nevezett be a járási tűzoltóversenyekre. A hároméves terv során kevéven 160 ezer forintot költséget új, három szerállásos töltszertárat építenek, s ellett új szertár épül Erdőesen, Nyársapáton, Hernán és Újlengyelen is. Az aratás és cséplési munkálatok meg szervezett készülti és figyelő szolgálatba a SZ-szervezeteket is bevon-

Község „meghódítására” készülnek

László László gazdasági iskolai tanár — az elmúlt évben tűzvédelem alakult. A közösi tanács és az önként-tűzoltótestület mintegy 1000 forinttal járult hozzá hangszerek beszerzéséhez. zenekar — melynek tagközött az idősebb tűzoltó mellett megtalálhatók a SZ-fiatalok is — szorgalmasan készül a község lakosságának „meghódítására”. Több verseny és megismétlődő naponkénti zenés délután rendezése szerepel terveik között.

Tűzvédelmi bemutató Nagykálló

A Kelet-Magyarország c. nap hírt ad arról, hogy nemiben tanulságos tűzvédelmi bemutatót tartottak a nagykálló géppállomáson. A bemutatóán a megye géppállomásainak tétői és tűzrendészeti előadói gismerkedtek a nyári mezőgazdasági munkálatoknál alkalmazható korszerű tűzvédelemmel. A résztvevők nagy elismeréssel nyilatkoztak a géppállomás mintaszertűzvédelmi bemutatóról. A bemutatót vita az időszerű tűzvédelmi teendőkkel kapcsolatos ismertetés vette.

hajdúnánási sikere

A hajdúnánási tűzrendészeti osztály kultúrscsoportja a „nyolc hold föld” c. háromfelosztásos szindarabban lépett a közönség elé. Különösen nagy sikerrel szerepeltek a tótfalusi kulturális találkozón, ahol mintegy 1500 főnyi közönség előtt játszottak. Azt tervezik, hogy a mezőgazdasági munkák befejezése után tovább folytatják kulturális tevékenységüket, s több komoly szindarabban lépik meg a közönséget.

A helytállás kimagasló példája volt

Június első vasárnapján a déli órákban régen nem látott, nagy kiterjedésű, igen heves és veszélyesnek ígérkező tűz színhelye volt a Chinoin Gyógyszer és Vegyszeri Termékek Gyára. Nagy mennyiségű, jobbára I. veszélyességi fokozatba tartozó, alacsony lobbantópontú — hordókban és hallonokban tárolt — folyadékok égtek sűrű robbanások, fojtó füst és mérgező gázok kíséretében —, erősen veszélyeztetve nemcsak a gyár, hanem a környező üzemek és lakóépületek épségét, de a vasárnapi pihenőjét élvező környékbeli lakosság életét és biztonságát is.

A tűzoltási csoport vezetésével 12 budapesti egység és a rákospalotai szovjet alakulatok tűzoltósága szállt szembe a pusztító tűzzel, s vívott átán küzdelmet a gyakran 18—20 m-es magasságot is meghaladó lángtengerrel... Az emberfeletti küzdelem sikerrel járt: mintegy 30 perc alatt elejét vették a tűz tovaterjedésének, s nem sokkal később már csak üszkös romok, összeégett hordók és szétrepedt savas ballonok jelezték a pusztító tűz útját.

A mentési munkálatok során valamennyi egység szervezettségéről és szakszerű felkészültségéről tett tanúbizonyosságot. Derék tűzoltóink bátran, önfeláldozóan, saját testi épségüket sem kímélve küzdöttek, s jóllehet többen közülük sérülést is szenvedtek — egy pillanatra sem hátráltak meg. Elmondhatjuk, hogy csaknem valamilyen az emberi bátorság és hősiesség, a tűzoltóhivatás odaadó szeretetének nagyszerű példáját nyújtották. De dícséret és elismerés illeti a szovjet harcosokat, akik — mint annyiszor — most is bebizonyították, hogy hűséges segítőitársaink, s nem különben a dolgozókat, akik elsősorban is helyismeretükkel és szakszerű felvilágosításaikkal nagy mértékben járultak hozzá az egységek eredményes működéséhez, a hatalmasnak ígérkező tűzvész gyors eloltásához.

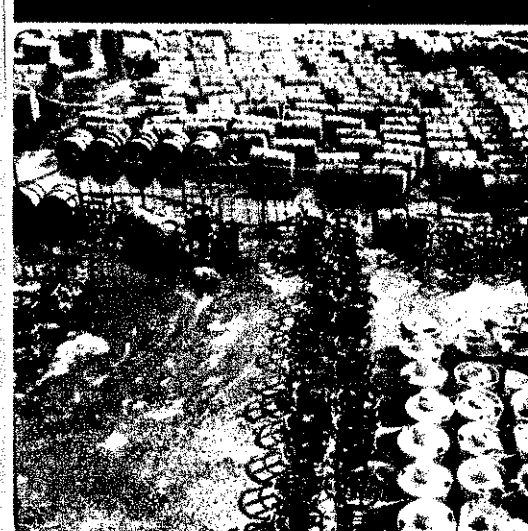

MAGYAR TŰZOLTÓ

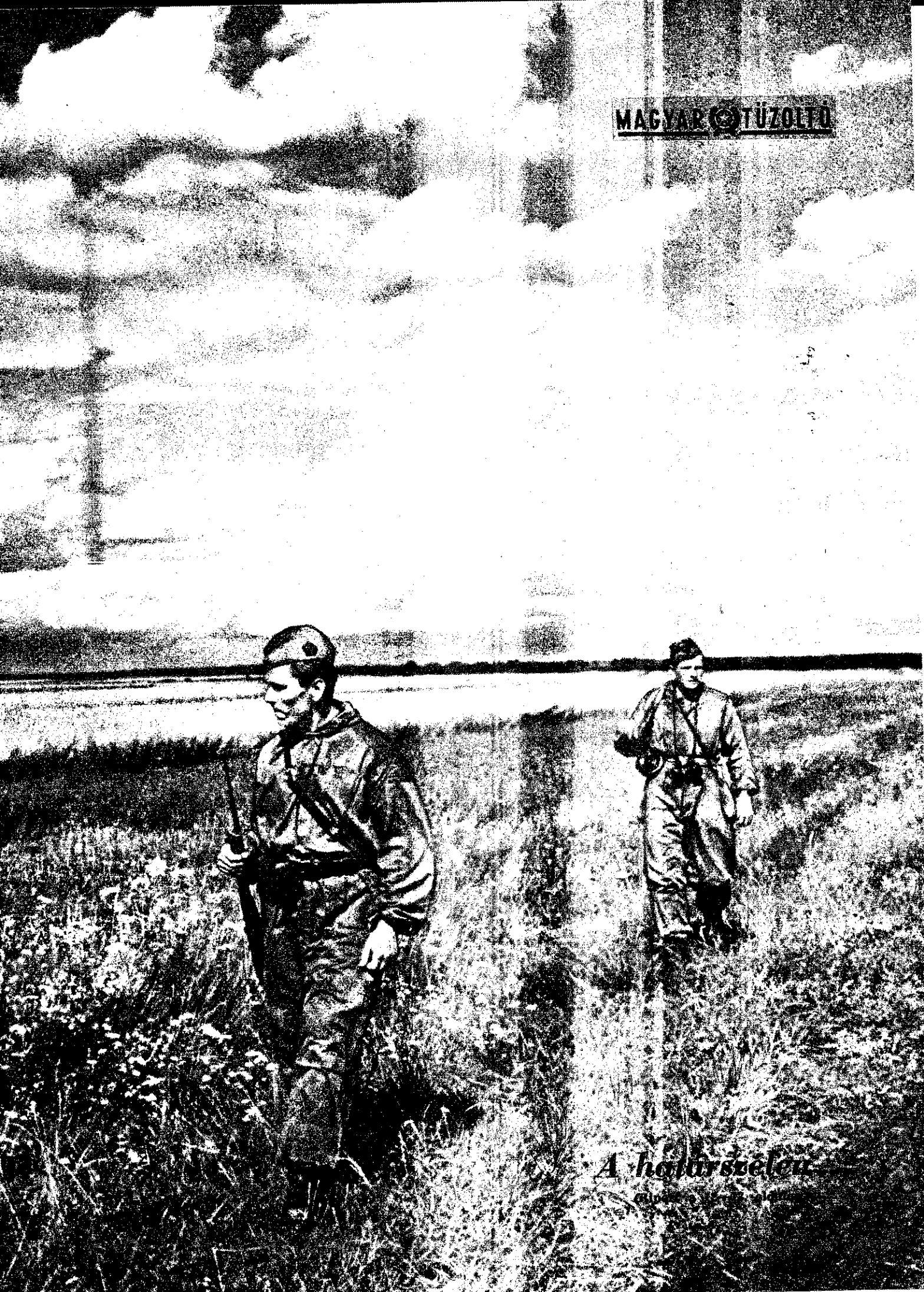

A határsvétele

Magyar Tűzoltó

Szovjet harcosok kitüntetése — — — — —
 Alkotmányunk ünnepére — — — — —
 A jövő évi pártoktatás sikereért! — — — — —
 Takarékosági őrzáratok — — — — —
 Ahogyan egyes vezetők látják... — — — — —
 Húsz falu — húsz ünnep — — — — —
 Csongrád és Szabolcs megyei jegyzetek — — — — —
 A határszélen... — — — — —
 A hűtőházak veszélyéről — — — — —
 Radioaktív izotóp-laboratóriumok építésének irányelvei — — — — —
 Az országgrézire készülők Néhány megyei első csapat életéről munkájáról — — — — —
 Megyei lapjaink írják — — — — —
 Műszaki mentések tapasztalataiból — — — — —
 Ismerjük meg a Tüztoltó Múzeumot! — — — — —
 A tüztoltóélet eseményei — — — — —
 Sport — — — — —
 Moszkvai tüztoltók — — — — —



Az ácsi tűzvész kitüntetett szovjet katona-tüztoltói

SZOVJET HARCOSOK KITÜNTETÉSE

Nemrégiben ünnepélyes keretek között tüntették ki a május 16-án történt ácsi, valamint az újpesti Chinoin Gyógyszer és Vegyészeti Termékek Gyárában június 1-én keletkezett tüzeset oltásában kiváló és önfeláldozó munkát végzett szovjet harcosokat.

Az ácsi tüzesetnél közreműködött szovjet alakulatok bátor tüztoltó-harcosainak Földes László elvtárs, a belügyminiszter első helyettese; a Chinoin-gyári tűz oltásában részt vett szovjet egység harcosainak pedig dr. Micskó Rudolf tüz. ezredes elvtárs, a BM Országos Tűzrendészeti Parancsnokság vezetője adta át a kitüntetéseket.

Az ácsi tüzvésznel tanúsított önfeláldozó magatartásukért a Tűzrendészeti Érem I. fokozatával tüntették ki M. I. Macstakov alezredest és G. I. Danyilov főhadnagyot; A. I. Marcsenko tiz., Sz. F. Zorin és V. Sz. Bjelocerkovec, valamint N. M. Donszkov harcosok a Tűzrendészeti Érem II. fokozatát kapták.

A Tűzrendészeti Érem II. fokozatával tüntették ki a Chinoin-gyári tüzeset oltásában példamutató helytállásukról tanúbizonyoságot tett szovjet katonák közül: J. V. Bjelajjev és P. A. Gavrin őrm., A. P. Nyeumoin és L. V. Rjetyin tiz., J. G. Uszerkov és B. F. Anyiszimov őrv., valamint A. V. Pogorelov, V. I. Bolsakov, V. I. Zsukov, J. M. Majev, továbbá V. J. Szemjonov, P. N. Voljegov, I. T. Persakov és R. F. Sirjajev harcosokat.

A Chinoin-gyári tűz oltásában részt vett tizennégy kitüntetett szovjet harcos

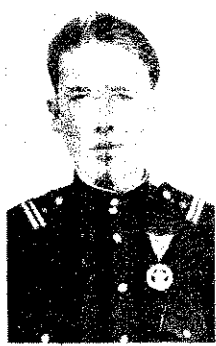

MAGYAR TŰZTOLTÓ

A magyar tüztoltóság fő...
 Szerkeszti a szerkesztőt...
 Felelős szerkesztő...
 Beszteri Lajos...
 tüztoltószázados.
 Felelős kiadó: Közgazd...
 Jogi Könyvkiadó igazg...
 Szerkesztőség:
 V., József Attila u.
 Telefon: 121-71
 Szerk. bev. számla: 151
 Zrínyi Nyomda, Bud...
 Felelős: Bolgár In...

Olvasóink figyelme...
 A Magyar Tüztoltó...
 megjelenik havonta...
 Egy példány ára...
 Évi előfizetés: 1...
 A megrendeléshez a sz...
 tőség címére kell k...

A népért
tűzön-vízen át!



X. évfolyam, 8. szám

1958. augusztus hó

Alkotmányunk ünnepére

Ilenc esztendeje, 1949 augusztusában született népünk Alkotmánya. Az 1945-ös esztendő szabadságot hozó tanának új életet fakasztó ereje nyomán — népünk kezébe jött sorsának irányítását, s új életet keltett e hazában. S alig négy esztendő múltán sorsdöntő fejezetet kezdett a szabad élet küzdelmes és nagyszerű eredményekben gazdag történelmében: törvénybe foglalta az élet minden mőlsét — alkotmányt teremtet.

Építő társaságunk Alkotmánya lelkesítő és nagyszerű okny. Olyan társadalmi rendet rögzít, amelyért a magyar munkások és dolgozók százezrei és milliói, haladózszellemű erők egész nemzedékei mérhetetlenül sok áldozatot hoztak.

A népi demokrácia politikai és társadalmi rendjét rögzít Alkotmányunk, azét a társadalmi rendét, melyhez háró soha nem volt még a magyar nép történetében. És tekk hozzá: e rendszer létrejöttében és megszilárdulásában tö helyet foglalt el a hős Szovjet Hadsereg felszabadítója, s az a soha meg nem szűnő politikai és gazdasági támasz, amely a Szovjetunió és a baráti népi demokratikus országok részéről megnyilvánult. A magyar nép élni tudott a szabadság adta lehetőségekkel, s a kommunista párt vezetése munkásosztályal vállalva — szívós küzdelemben megalapította a népi demokráciát, alkotta meg e hatalom alaptörvényét: a Magyar Népköztársaság Alkotmányát.

Nagyszerű jogok és nagyszerű kötelességek összefoglalója Alkotmányunk. Nekünk, hivatásunk szerint a Belügyminisztériumban szolgálatot teljesítőknek különösen nagy jelentőségűek az Alkotmányok azon szavai, amelyek arról szólnak, hogy „a haza védelme a Magyar Népköztársaság minden polgárának szent kötelessége”. Mit jelent ez a munkánk vonatkozásában a haza védelme? Az ország gazdasági és mezőgazdasági létesítményeinek, az állampolgárok életének tűzvédelmét, a létesítményeket ért elemi csapásoknál az azonnali segítségnyújtást, s nem utolsósorban a haza védelme elleni harcot —, hogy csak a legfontosabbakat említsük azokból a feladatokból, amelyeknek végrehajtása reánk, tűzoltókra vár. Ez is a haza védelme, s mi tudjuk, hogy e feladat lelkiismeretes teljesítésével — Alkotmány szellemében — jelentősen hozzájárulunk a haza védelméhez, szüntelen erősítéséhez. Az osztályellenség elleni harcunk szándéka, egyes állampolgárok felületessége, gondatlansága — hatalmas károkat okozhat népgazdaságunknak. Különösen a jelenlegi időszak, a betakarítás hetei szaporíthatják a károkat, éppen ezért most kell a legkövetkező esetekben, a legéberebben helytállniok a tűzvédelem harcosainak.

Természetesen nemcsak augusztus, az Alkotmány ünnepére való készülődés parancsolja a gondos, lelkiismeretes munkát, a törvényesség mindkét oldalának betartását. Az Alkotmány szellemét és szavait a munkások és parasztszámának éllete minden napjában és minden területén érvényesíteni kell. E téren is példát vehetünk a párt és a kormány vezetőiről, akik bebizonyították, hogy következtetésekkel a Népköztársaságunk ellenségei elleni harcban, mind a munkások jogainak igényeinek kielégítésében, mind pedig alkotmányos jogainak biztosításában. A munkások és parasztszámának a jogok és kötelességek büszke törvényét — Alkotmányunkat olyan alaptörvényként adta a népnek, hogy az az minden területén őrizze az elért eredményeket és mutassa az új győzelmek felé vezető utat.

Hatalmas utat tett meg dolgozó népünk a felszabadulás útján, s ennek a küzdelmekkel, harcokkal teli útnak jelzőköve — az Alkotmány. Sorsunk megváltozott, hiszen magunk kovácsoltuk. Társadalmunk ma már feleletet adott azokra a keserű kérdésekre, melyeket József Attila, az egyik költőnk felvetett: „Mondd, mit érlel annak a sorsa, aki gyár körül ögyeleg?...” A Chorinok és Weiss Manfrédok bérrabszolgái a termelés parancsnokai, gazdái, a maguk urai, a gyárak s az ország vezetői lettek... A hárommillió koldús országából, a nagybirtok, a bankuzsora sötét falujából jó módú szabad parasztság, szocialista mezőgazdaságot építő virágzó falu lett. Korunk, szocializmust építő éveink azzá lettek, aminek oly tiszta reménnyel álmolta a költő a jövődőt: „A proletár utókor” teremtő, alkotó napjairól beszél az ország mindennapi élete.

A népi demokrácia útján, a szocializmus felé — ez az az út, melyen Pártunk vezet a dolgozó népiünket. Az elmúlt esztendőben számos torzítás, szektáns, dogmatikus hiba, ellenséges revizionista nézet, valamint a belső és külső ellenség támadása fenyegette ezt a ragyogó, egyre szebb és boldogabb jövővel biztató utat. E támadásnak csúcspontja volt az 1956. októberi ellenforradalom kirobbantása. Vajon véletlen-e, hogy 1956. október 23-án a fasiszta ellenforradalmárok, a demokraták álarcát felöltött egykori üzemtulajdonosok, horthysta tábornokok mindannak a megsemmisítésére törektek, amit Alkotmányunk kifejez? Jól emlékezünk arra, hogy egy-két nappal az ellenforradalom kirobbantása után Nagy Imre egyes „miniszterei” már a hivatalos iratokon sem használták a Magyar Népköztársaság kifejezést. Azok, akik 12 éven keresztül fogcsikorgatva vették tudomásul azt, hogy nálunk „minden hatalom a dolgozó népe” — október végén és november elején megkísérelték, hogy minden hatalmat elvegyenek a munkásoktól és a saját kezükbe összpontosítsák azt. Az ellenforradalom egyik szellemi vezére, Mindszenty nyíltan kijelentette, hogy „új” — értsd a felszabadulás előtti, azaz a régi — rendszerre van szükség, a magántulajdon rendszerére. S jól tudjuk, ez a tőkés és földbirtokosok hatalmának teljes visszaállítását jelentette volna. Semmi kétség nem fér hozzá, hogy az ellenforradalmárok külföldi gazdáik utasítására — a Nagy Imre — Losonczy-csoport aktív közreműködésével — rövid idő alatt felszámoltak volna minden szocialista vívmányt, amit Alkotmányunk rögzít. S hogy mi következett volna helyette, abból ízelítőt kaptunk 1956. október 23. és november 4. között...

A magyar nép igazi érdekeiért, 12 esztendő szocialista fejlődésének eredményeiért lépett harcba a forradalmi munkáspárt vezette kormány kérésére a magyar munkások és parasztszám oldalán a szovjet hadsereg. Ezekért a célokért harcoltak október 23. és november 4. között, de november 4. után is a népünkhöz híú munkások és parasztszámok.

Augusztus 20-án, a néphatalom ünnepén — gondosan vizsgáljuk meg a múlt tanulságait és vonjuk le belőlük a szükséges következtetéseket. Ily módon rőhatjuk le szerényen bár, de mégis a legméltóbban a kegyelet és tiszttelet adóját azokkal szemben, akik 1956 őszén fegyverrel vagy fogóvertelennül — de helytálltak. Hajtsuk meg az emlékezés lobogóját a magyar és szovjet hősök előtt, akik életüket adták azért, hogy Alkotmányunk arany betűi újra tisztán és fényesen ragyoghassanak.

A JÖVŐ ÉVI PÁRTOKTATÁS SIKERÉÉRT!

Az 1957 — 58-as pártoktatási év során komoly eredményeket értünk el a politikai tisztánlátás megteremtése terén. Fejlődött párttagságunk ideológiai színvonala és gyarapodott marxista—leninista tudása. A pártoktatás során sikerült elérnünk, hogy pl. a forradalom és ellenforradalom jellegével, az osztályharc és a hazafiság kérdéseivel kapcsolatos antimarkista nézetek — lelepleződtek elvtársaink előtt, s e pártpolitikai kérdések világos megértése nagyban hozzájárult az állományunk előtt álló feladatok megoldásához, a tűzvédelmi munka megjavításához.

A tűzoltó egységeken működő párt-szervezetek többsége is tevékenyen segítette a pártoktatást és részese az elért eredményeknek. Ezt az egészséges jelenséget különösen azokon az egységeken tapasztaltuk, ahol a párt-szervezetek, a parancsnokok, a propagandisták és a tűzoltó elvtársak is egyaránt fontosnak, mindennapi munkájukhoz, szolgálatuk jó ellátásához nélkülözhetetlennek tartották a politikai oktatást, az ideológiai színvonal emelését.

Növekedett elvtársaink politikai öntudata, emelkedett a munka, a szolgálat ellátásának színvonala is. Elismerés és dicséret illeti párt-szervezeteink és propagandistáink többségének az elmúlt év során elvtársaink nevelése terén kifejtett munkáját.

Az eredmények mellett azonban azokkal a fogyatékoságokkal is találkozunk az oktatási munka során, melyeket az MSZMP Politikai Bizottságának 1958. május 13-i határozata tartalmaz. A határozat megállapítja, hogy az oktatási munka elmaradt a kívánt követelményektől. Valóban, annak ellenére, hogy párt-szervezeteink többségében igen nagy igyekezetet tapasztaltunk az oktatási feladatok megoldása érdekében, fáradozásuk mégsem járt a kívánt eredménnyel.

Miben rejlett a fogyatékoság oka? Elsősorban abban, hogy a szervezés során nem vettük figyelembe a hallgatók politikai előképzettségét és képességüket meghaladó oktatási formákba osztották be őket. Másodsorban pedig propagandistáink egy része elhanyagolta a rendszeres felkészülést és az előkészítőn való megjelenést. Így azután szinte természetesen, hogy a felkészülés hiánya és az előkészítőről való távolmaradás negatívan befolyásolta a konferencia színvonalát. S végül, de nem utolsósorban

— a területi pártbizottságok és a mi párt-szervezeteink részéről a megfelelő irányítás és ellenőrzés hiányát is a pártoktatási év fogyatékoságainak okai közé kell sorolnunk.

Az egységeinken szervezett oktatási formák közül — tapasztalataink alapján — az időszerű kérdések tanfolyamai feleltek meg leginkább a követelményeknek.

Ezek a konferenciák a legidőszerűbb politikai és gazdasági kérdésekkel foglalkoztak; magukra vonták a hallgatók figyelmét, felkeltették érdeklődésüket.

A marxizmus—leninizmus tanfolyamokról — sajnos, már nem mondhatjuk el ugyanezt. E tanfolyam anyagának elsajátítása mindenekelőtt alapos politikai képzettséget feltételezett. Ez a feltétel azonban kevés egységen volt biztosított, így a klasszikus irodalom hiányos feldolgozása bizony alacsony színvonalú konferenciákat eredményezett.

Az eddig elmondottakat főként a jövőre vonatkozólag — igen lényegesnek tartjuk.

Párt-szervezeteinknek fel kell mérniük a lehetőségeket, s az elmúlt oktatási év eredményeit és hiányosságait elemezve — körültekintőbben kell előkészíteniük az 1958/59. évi pártoktatást.

Annak ellenére, hogy az új pártoktatási év szervezése lassan befejeződik, mégis a kapcsolatos munkálatok során érvényre kell juttatnunk a Politikai Bizottság májusi határozatát.

A pártoktatás előkészítésének igen lényeges részét — a propagandisták kiválasztása és előkészítése képezi.

A propagandisták — mint a párt fontos aktivistái — a párttagságot és a párton kívüli tömegeket oktatják és nevelik. Ismertetik a párt politikai célkitűzéseit és mozgósítják a hallgatókat a soronlevő feladatok végrehajtására. Itt jellemezzük meg, hogy az elmúlt oktatási év eredményéhez nagyban hozzájárult a propagandisták zömének helytállása.

Éppen ezért a párt-szervezetek — az oktatás megkezdéséig — segítsék a propagandisták elméleti felkészülését. A propagandisták pedig rendszeresen vegyenek részt az előkészítő esti konferenciákon, — s ahol lesz ilyen — a bentlakásos propagandista előkészítőkön, és lelkiismeretesen használják fel az időt saját képzésükre.

Lényeges szempont a hallgatók kiválasztása, előkészítése és az oktatási formák meghatározása.

Párt-szervezeteink ügyeljenek, hogy ne kerüljenek elvtársak pesszegeiket meghaladó oktatási formákba, de egyúttal arra is ügyezzenek, hogy a jó politikai képzettséggel rendelkező elvtársak ne a legalacsonyabb színvonalon tanuljanak.

Párt-szervezeteink ezeket a döntő feladatokat a Politikai Bizottság határozatának szellemében és a pártbizottságok irányításával meg.

A pártcsoportbizalmi elvtársak tartásuk állandóan szem előtt, hogy nekik is fontos feladat hárul az előkészítésében és a Politikai Bizottság határozatának megvalósításában. Meg kell értetnünk az elvtársakkal a szükséges politikai felkészültség nélkülözhetetlen helytállásukat a szakmai feladatok megoldásában. Mert kellő politikai ismeretek nélkülözhetetlenek eligazodni a világhelyzetben folyó osztályharc bonyolult kérdéseinek között.

Párt-szervezeteink ne feledkezzenek meg a fiatal elvtársak neveléséről sem. A KISZ-szervezeteket vezesse be a fiatal elvtársak politikai nevelésének előmozdításába.

A fiatal elvtársak szocialista szellemű neveléséhez nagy segítséget nyújtanak az idősebb kommunista elvtársak. Az ő öntudatukat és példájukat szemben táplált gyűlölet magáé az élet edzette meg, s harcot helytállásra, a párt és a hivatás teretére képesek serkenteni fiatal elvtársainkat. E feladat megoldásában fontos és mindenekelőtt politikai helytállásnak kell kialakulnia a párt-szervezetek között. Persze, az azt jelenti, hogy szervezeti vagy jellegű kérdésekben ne kérjék a szervezetek segítségét. A KISZ adatából — a fiatalság szocialista neveléséből következik azonban, hogy elsősorban ilyen természetű kérdésekben kell a párt-szervezetek segítségét kérni.

Párt-szervezeteink tehát ezek előtt tartásával végezzék munkájukat a jövő évi pártoktatás vezetésénél és előkészítésénél, s segítsék minden tűzoltó elvtársat a lelkiismeretes felkészülésben, illetve arra, hogy valamilyen módon vegyenek részt a marxizmus—leninizmus elsajátításában.

Tegyen eleget minden párttagunk vezetési Szabályzatban foglalt követelményének: „...szakadatlanul bővítsék politikai és szakmai tudásukat, gazdagítsák műveltségüket, sajátítsa el a marxizmus—leninizmus alapjait...”

Jellemezze a most kezdődő oktatási évet a Politikai Bizottság 13-i határozatának következtetésével szemle. Következetes harc a marxizmus—leninizmus revíziójára mindenfajta oportunistának szembe fordított ellenséges ideológiai befolyással szemben — harc a párt politikájának betartásáért, a párt eltorzítása ellen!

Takarékossági ORSZÁGON...

Amikor a leves többbe kerül, mint a hús...

Századunk technikai forradalma úgyszólván nap mint nap, agyszerűbbnél agyszerűbb technikai újdonságokkal lepi meg a világot. Mi mégis felfejeztünk egy mindent „tűlszárvaló” újdonságot. Ugyanis ily módon hihetetlennek tartják az olvasó: e képen nemcsak egy „közönséges” Csepel, de egy tűzoltószertár is látható. Tervezői számára — mint látjuk — az sem okoz gondot, hogy a gombhoz varrtak kabátot, s nem a kabátban gombot, éppen ezért szállították ide néhány fémművet, hogy azokkal átöljék a kaput meg a falakat.

Igaz, így a szertár ugyan kissé ágas, ráadásul szellős is, meg zéles. — Am a várható megtararítást figyelembe véve jelenléte kérdés ez. Képzeli el, hogy e találmánnyal mi minden létkülözhető: először is nem kell ablak, nem kell tető. Közéén kering a szputnyik, „menyvezetén” ragyog a hold. Belátja mindenki már, hogy ilyen omanikus szertár tán még a nesében sem volt! Meg aztán arra is jó e megoldás — s ebben sem lehet vita: pótolja a ermészet, mit nem biztosít a echnika. Például, ha a kocsiporos, mert felesleges, hogy fúj a szél — vezetője vígan henyél. Nem is kell felknie az ágyból — a fecskendő lemosa helyet-e a zápor. Mint látható e képen: Csepelünk a tűző napon ökedvűen szárítkozik éppen...

Ezzel nagyjából kész is van a eltár. Íme így fest Komorón a MÁV üzemi szertár. Bár a jóknek elrontói nem voltunk mi ohasem — ilyesfajta „újításban” mégsem gyönyörködhet a zem. Éppen ezért jó lenne, ha elszámolnánk, mégpedig len mi amarabb, mert e jobb sorsra rdemes Csepelt addig is ronálya szél, eső és nap. Végezetül pedig egy fontos tanúságot felétlenül megfogadjunk: mentés ten, hogy mi is így takarékoskodjunk!...

Ne várjuk meg, amíg a bolhából elefánt lesz!

Takaros kis laktanya a nyírbátori tűzoltóké. Régen még álmodni sem mertek volna ilyen korszerű és tágas épületről. Szó se róla, vigyáznak is rá, mint a szemük fényére, s — ha lehetne — talán még a szél fúvásától is megvédenék.

Igen ám, csak hogy ez nem

mindig elvtársainkon múlik! Néhány esztendővel ezelőtt ugyanis — először csak egy tenyérnyi helyen kezdett „izzadni” a mennyezet. Az alosztályparancsnok elvtárs nem is hagyta annyiban a dolgot, s szóban és írásban — úgyszólván hetenként sürgette a javítási munkálatok megkezdését. (Az alosztály beosztottjai ugyanis nem vállalkozhattak a tetőszerkezet megjavítására.) Igéretet persze bőven kaptak az akkori főosztálytól, csak éppen megfelelő segítséget nem. Így történt azután, hogy most már jóformán

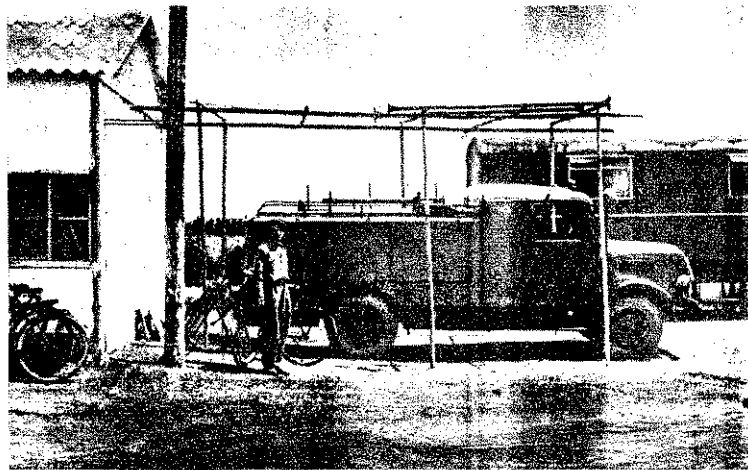

Íme, a szertár, melyből ugyan nem látszik valami „ sok ”...

az egész tetőszerkezetet ki kell cserélni, mert a kezdetben tenyérnyi foltok — talán mondanunk sem kell — az időközben elmúlt évek során nemcsak megnövekedtek, de ráadásul még meg is sokasodtak!...

Látszólag nem nagy ügy az egész, s talán szóra sem lenne érdemes, hiszen rövidesen megkezdődnek a munkálatok. Mindössze azért tartottuk szükségesnek az eset megemlítését, mert néhány esztendővel ezelőtt kb. 3500 forintot irányzott elő a költségvetés, most pedig előreláthatólag 35—40 ezer forintba, vagy talán még ennél is többbe kerül majd a javítási munkálatok ára!... Mindenestre nem árt elgondolkozunk azon, hogy ha néhány évvel ezelőtt nem futotta három és félezer forintra, akkor hogyan lehetséges, hogy most ennek a tízszeresét ki tudjuk (vagy talán inkább ki kell!) fizetni...

Így is lehet takarékoskodni!

Nem tudjuk, ki „vette át” a szentendrei alosztály épületét, de egyáltalán nem taná-

csoljuk neki, hogy szeles időben az alosztály körüli tartózkodjon... Ilyenkor ugyanis „csőtől” hull az „áldás”, helyesebben mondva — a cserép a földre. Van így is, hogy egyszerre 50—60 is „halálát leli” a földön... Mondanunk sem kell, hogy ez már nem kevés bosszúságot okozott az alosztály beosztottjainak. (Baleset, szerencsére még nem történt...) Ők azonban nem érték be annyival, hogy alkalmanként „öntevékenyen” pótolják a hiányokat, s így megakadályozzák azt, hogy végképp „elázzon” az épület.

Nemrégiben ugyanis mintegy öt és félezer forintnyi pénzüsszeget igényeltek az osztályparancsnokságtól, amelyből kifizetik, kitatarozzák az egész laktanyát, sőt még a korszerűtlenül épült kifutópályát és szertárát is rendbehozzák. Most csupán amiatt izgulnak, hogy az épület kibírja-e statikailag a cserépek rögzítésével járó súlytöbbletet. A tervezők és átvevők annakidején ugyanis ezt az éppenséggel nem valami kívánatos örökséget hagyták a szentendrei tűzoltókra...

Még valamit el kell mondanunk, mert az ügynek egy másik tanulsága is van. Jó lenne, ha az elkövetkező költségvetésekben nagyobb keretet biztosítanának azokra a javításokra, melyeket a tűzoltó elvtársak öntevékenyen végeznek el. Már eddig is sok százezer forintot megtakarítottak népgazdaságunknak, s nem kell bővebben bizonygatnunk, hogy a szentendreiak által kért, meg a többi hasonló célokra igényelt pénzüsszeg az évek során sokszorosan megtérül majd.

Ezen is érdemes elgondolkozni...

A Magyar Tűzoltó júniusi számában közölt „Még igen sok a tennivalónk” c. cikk nagyon helyesen felhívja azokat a lehetőségeket, melyek biztosításával és felhasználásával kisebb-nagyobb, úgynevezett házon belüli munkákat minden komolyabb költségkihatás nélkül el tudnánk végezni. Való igaz, hogy a tűzoltóság csökkenő valószínűleg egységén falánk sokoldalú embereket, akik járta-sak a kőműves, a festő vagy éppen egyéb szakmákban, s amellet bármikor készek arra, hogy akár szolgálati időből, de szabadnapból is — önzetlenül bekapcsolódjanak a laktanya építési, szepítési munkálataiba. S hogy ennek pénzügyi szempontból milyen jelentősége van, azt úgy érzem, nem kell külön kihangsúlyozni... Csak éppen az anyagot kellene biztosítani, a többi menne magától, s minden bizonnyal jóval kevesebb költségkihatással járna, mintha — mondjuk — állami vállalat vagy éppen kisiparossal kellene a munkát elvégeztetni. Sajnos, egy érvényben lévő pénzügyi rendelkezés ezt nem nagyon teszi lehetővé, pedig — s ezt a mi példánk is bizonyítja — feltétlenül hasznos lenne...

Mi minden esztendőben saját költségünkön és saját erőnkön festjük, illetve megszeljük ki laktanyánkat. Ez évben pl. csupán 300 forintba került a szükséges anyag, ugyanakkor a helyi ktsz — mint az az előzetes tárgyalásokból kitűnt — 3200 forintot kért volna a munkáért. De saját erőnkön oldottuk meg a vízvezeték szikkasztójának bővítését is. E két munkával mintegy 4000 forintos megtakarítást értünk el.

Az a véleményem, hogy az említetteken kívül még nagyon sok „belső” munkát lehetne elvégezni, csupán némi fedezet biztosításáról kellene gondoskodni. Éppen ezért nem ártana, ha a helyileg megoldható átalakítási és karbantartási munkálatokra előirányzott pénzüsszeget az alosztály hatáskörébe utalnák át, nem félve attól, hogy a parancsnokok esetleg eltérnének annak rendeltetészerű felhasználásától...

Toth István
tű. hdgy.
Marcali

Ahogy egyes vezetők eljárnak

A tűzkárstatisztika kedvező alakulása, a járási versenyeken részt vett háromszázharminc négy raj, a Ráckeven több mint másfélszáz ezer forintot beruházással épülő impozáns tűzoltószertár, a készült-ségi és figyei szolgáltat idej, valóban példás megszervezése s még sok más tény és adat tanúsodik Pest megye tűzrendészeti munkájának lépten-nyomon tapasztalható rohamos fejlődéséről.

Pest megye ugyanis abban a szerencsés helyzetben van, hogy a megyei tűzvédelmi bizottság munkájában résztvevő szervek és azok képviselői kivétel nélkül valóban szívügyüknek tekintik a tűzrendészetet, s minden tőlük telhető erkölcsi, anyagi, sőt — ha kell adminisztratív segítséget is megadnak a gyakorlati életben felmerült ezernyi bonyolult probléma gyors és kielégítő megoldásához.

Eppen ezért tartottuk fontosnak, hogy olvasóinkat is megismertessük e példamutató tevékenységet kifejtő kollektíva munkamódszereivel. Mert valóban „kollektíva” ez a szó szoros értelmében, olyan közösség, melyben mindenki — beosztásától függetlenül — egyaránt felelősséget érez az ügyekért, akár a járási tanácsok ez irányú tevékenységéről van szó, akár mindössze arról, hogy az egyik kis községben nem jelent meg a fogatszolgálatos...

A bizottság egyik „oszlopos” tagja Lakatos elvtárs, a megyei tanács titkára. Lakatos elvtársat legalább olyan jól ismerik a megye tűzoltói, mint az osztályparancsnokság vezetőjét. Igaz, különösen ami a közszégi problémákat illeti „félélmetsen” tájékozott mindenkiről, s — ami másúttal sajnos még ritkán tapasztalható — személyes tapasztalatai alapján gyűjti információit.

— Eleinte bizony korántsem volt ilyen kedvező a helyzet — mondotta Lakatos elvtárs. — Sok járásban minden igyekeztünk ellenére is dőcögött a munka. Úgy tapasztaltuk, hogy ennek fő oka nem annyira a jószándék hiánya volt (természetesen ez is!), mint inkább az a körülmény, hogy sok járási és községi vezető nem ismerte fel eléggé e munka nagy jelentőségét. Így azután eleinte egy olyan fejhez hasonlítottunk, mely karok és lábak nélkül kíván cselekedni. Milyhely felismertük ezt a hibát, nyomban cselekedtünk! Úgy vélekedtünk, hogy munkánk csak akkor lehet eredményes, ha a járásokban és községekben van kire támaszkodnunk — egy szóval, ha mindenütt nemcsak papíron, hanem a valóságban is működik a tűzvédelmi bizottság. Mindez — magától értetődően — nem ment máról-holnapra, hiszen a különböző intézkedések mellett arra is szükség volt, hogy az érdekelt vezetőket „megdolgozzuk”. Elhatároztuk, hogy ezt nemcsak azzal érjük el, hogy szólnunk vagy határozatokat hozunk a tűzrendészeti munka jelentőségéről és az ezzel kapcsolatos feladatokról, hanem mi, megyei vezetők, személyes magatartásunkkal mutatunk példát az alsóbb szervek funkcionáriusainak. Ennek a módszernek a vártnál is nagyobb volt a hatása. A községekben kezdtek más szemmel nézni a tűzvédelmi munkát, mert gyorsan híre ment, hogy a megyei tanács vezetői még a temp-

lomtoronyba sem restelltek felmászni... Úgy vélem, az ilyesminek minden „leiratnál” nagyobb az erkölcsi hatása. Ma már tűlzás nélkül elmondhatjuk, hogy nyugodtan támaszkodhatunk az alsóbb fokú tűzvédelmi bizottságok munkájára. Persze, ennek ellenére minden alkalommal továbbra is „súlykoljuk” ezt a kérdést és a feladatokat végrehajtását ugyanúgy számunkra kérjük, mintha valamilyen sajátos tanácsai munkáról — mint pl. adószedésről — lenne szó.

A községi tűzoltók munkájával meg vagyunk elégedve. Sajnos, kevés lehetőségünk van hatékonyabb anyagi támogatásukra, mivel a költségvetés erősen korlátozza terveinket. Emellett több községben fel kellene újítani a felszereléseket is. Ezekre a problémákra elsősorban úgy kívánunk segíteni, hogy nem aprózzuk szét a rendelkezésünkre álló pénzüsszeget, s mindenekelőtt a „gyengébb lábakon álló” testületet támogatjuk. Másrészt azt tanácsoltuk a járási és községi vezetőknek, hogy a községfejlesztési alap egy részéből feltétlenül járuljanak hozzá a legégetőbb beruházások megvalósításához. E téren igen biztatók a kilátások, de azért nem bánnánk, ha jövőre egy kissé bővebben állapítanák meg a rendelkezésünkre álló „keretet” — mondotta befejezésül Lakatos elvtárs.

A gödöllői járási tanácsnál Danics László elvtársat kerestük fel. Az igazgatási osztályon dolgozik, s a tűzrendészeti ügyek az ő ressortjába tartoznak. Danics elvtárs két látszólag nem nagy jelentőségű, de kihatásaiban annál súlyosabb következményekkel járható problémát vetett fel. Mint mondja, szeretné, ha a megyei tűzvédelmi bizottság ezeket is orvosolná.

Úgy tapasztaltam, hogy sok esetben igen vontatottan halad egy-egy hiányosság kiküszöbölése. A mi járásunkban is akad (bizonyára a többiben is!) néhány „nehéz” község. Ha az alsztály olyan szabálytalanságokat észlel, melyek megszüntetése a tanács hatáskörébe tartozik, először szépszerével kívánja jobb belátásra bírni az elnököt. Sajnos, az ilyen helyeken az ígéreteken túl, rendszerint vajmi kevés eredménye van ennek a módszernek. Ilyenkor az a kialakult gyakorlat, hogy az alsztályparancsnok elvtárs „átr” hozzánk. Mi természetesen nem zárkózunk el a támogatástól, csak sok esetben néhány hét is eltelik, mire a hiba orvoslást nyer. Jó lenne ezért, ha az alsztály önállóban járna el ezekben a kérdésekben vagy legalábbis a megye olykor szigorúbban venné elő a mulasztókat. (Bevalljuk, mi nem mindenben értünk egyet Danics elvtárral, hiszen vitathatatlán, hogy célszerűbb, ha a községi tanács „a járási tanács felé tartja a hátát”, mégis, ami az intézkedési idő lerövidítésének szükségességét illeti, feltétlenül egyet kell értenünk észrevételével.)

— A másik probléma, amit szeretnék felvetni — mondotta Danics elvtárs —, szintén nem újkeletű, s ráadásul sok bosszúságot is okoz. A meghibásodott kézzel működtethető szerek javítása ugyanis gyakran igen nagy nehézségbe ütközik. A

ktész-ek vagy a kisiparosok sok esetben vonakodnak a munka elvégzésétől. De súlyosbítja a helyzetet, hogy ha a szedős aszói járásban kívánjuk meglatni a szereket, gyakran ott is „há elbánásban” részesülünk. Felesleges súlyoznom, hogy a tűz nem várja hogy a lajt vagy a kocscifecskendő bejőjön” és az sem valami megnyu hogy gyakran két-három hónapig tart, amíg egy-egy ilyen szert meg tathatunk. Jó lenne, ha a tűzvédelmi zottság is foglalkozna ezzel a kéréssel és a tanács járásonként kijelölne három olyan ktész-t vagy kisiparost. Ilyek, illetve akik kötelesek lennének ronkívvül elvégezni az ilyen munkát

(Ehhez mindössze annyit kívánunk zázfűzni, hogy nem ártana országos szonylatban is rendezni ezt a kért mert úgyszólván valamennyi meg sok bosszúságot — szerencsére egy főleg csak azt s nem nagyobb baj okoz az ilyesmi...)

A gödöllői járási pártbizottság m társa, s egyben a járási tűzvédelmi bizottság egyik tagja, Gombos Sándor társ eleinte sehogyan sem akart „nek” állni. Azt hangoztatta, hogy az az alsztálytól nyert értesülések kellene írjunk a pártbizottság ezi tevékenységéről... Gyöngyösi fhdgy tártól valóban sokmindent megtudtunk ról a kérdéssről — így mindenekelőtt hogy a pártbizottság állandóan napir tartja a tűzvédelem ügyét. Nem e „elaludni” a kérdéseket, hanem rá ködik azok azonnali megoldásához.

Gombos elvtárs elsősorban arról bte hogyan látja a pártbizottság a tűz munkáját. Úgy véljük, ez feltétlenül lítésre méltó, hiszen így még inkább alkothatunk magunknak a tűzvédelmi zottság munkájáról.

— A pártbizottság nagyra érték tűzoltók munkáját, az államiakét községiéket egyaránt. Csak el ne k magukat az elvtársak! — mondotta solyogva Gombos elvtárs. — O munkájukról nemrégiben a dányi t is meggyőződhettem, és ott voltam a gyei tűzoltóversenyen is. Mi elsős arra törekszünk, hogy a községi pár vezeték minél hatékonyabban támog a testületet. Számos községben a vezetőségi tagok maguk is társa tűzoltók. (A megyében közel kéle pártfunkcionárius található a veze tagok között — a szerk. megjegy Utasítottuk a pártszervezeteket, most a nyári időszakban feltétlenül molassák be a tűzoltóparancsnok hogy így közvetlenül is megismerj problémákat. Természetesen nemcsak ben merül ki a pártszervezetek segí Úgy tervezzük, hogy a jövőben az gínél is behatóbban tanulmány munkájukat, s még rendszeresebb vánjuk tenni ellenőrzésünket és pol irányításunkat. Véleményem szerint e ként a politikai vezetőmunka terén különösebb faj a testületekben, mer képzett, erre rátermett elvtárs mu kodik a vezetőségekben és a tagok s ban egyaránt.

Tóth Gyula r. alezredes elvtárs, a Pest megyei rendőrfőkapitányság névvelmi osztályának vezetője azogadott bennünket, hogy nemrég-Zsámbékon járt, s nagyon lehan-
 őt az ottani tűzoltószertár állapota,
 nint az, hogy nem szervezték meg
 gítóen a készütségi és figyelőszol-
 ot. Majd így folytatta:

mi a rendőrség és a tűzoltóság együtt-
 idését illeti — meglátásom szerint
 rási szinten és községi viszonylatban
 senek nagyobb hiányosságok. A
 őrsők parancsot kaptak arra, hogy
 őrizzék a mezőgazdasági tűzrendé-
 el kapcsolatos előírások végrehajtását,
 ddig rendjén is volna. Azt viszont
 egyáltalán nem helyeselhetem, hogy
 vel szinten — őszintén szólva — csu-
 kampányszerű az együttműködés. Ha
 van egy-egy időszerű feladat, mely-
 végrehajtásához a mi támogatásunk,
 a tűzoltóság segítése szükséges —
 r természetesen összeülünk és meg-
 éljük a tennivalókat. Sajnos, ebben
 a jóformán ki is merül az „együtt-
 ódés”. A megyei osztályparancsnok-
 helyileg nagyon messze van a fő-
 tányagságtól, s így csak elvétve talál-
 nk a tűzoltó elvtársakkal, s ez se-
 ram sem kielégítő megoldás. Feltét-
 l gyümölcsözőbb lenne egymás mun-
 nak kölcsönös támogatása, ha mond-
 havonként összeülünk, s megvitat-
 közös feladatainkat. Hogy mit ered-
 yez a kellő kapcsolat hiánya, azt mi
 bizonyítja jobban, mint az a tény,
 nemrégiben őrsparancsnoki értekez-
 tartottunk, amelyen úgyszólván vala-
 nyi fontosabb megyei szerv képvisel-
 magát — csupán a tűzrendészeti
 ály nem. (Igaz, mi is hibásak vagyunk
 an, mert az igazat megmondva, el-
 jtetjük meghívni az elvtársakat.) Ez
 álda is arról tanúskodik, hogy feltét-
 l javítani kellene a jelenlegi helyze-
 mert semmire sem vezethet jóra
 a jelenlegi állapot, hogy gyakran egy-
 tól függetlenül dolgozunk.

MINT A SAJÁTJUKAT, úgy simogatják a szépen felsorakozott Csepel, százharmincasokat azok a községi tűzoltó gépkocsivezetők, akik a községi tanács megbízásából azért jöttek fel három napra Budapestre, hogy átvegyék a régóta várt gépjárműfecskendőket.

A Teve utcai tűzoltólaktanya udvarán húsz boldog ember ismerkedik a Csepel 130-as gépjárművekkel, meg az utánfutóban levő 800-as kismotorfecskendővel.

Füstös József szds. és Szalai István fdgy. elvtársak irányításával ismerkednek a rájuk bízott gépjárművekkel, hogy aztán majd otthon — kiki a saját falujában, az önkéntes tűzoltótestület — még eredményesebben siethessenek bajbajutott embertársaik segítségére.

HÚSZ UTÁNFUTÓVAL ELLÁTOTT gépjármű elosztása nem éppen „népszerű” feladat volt az Országos Tűzrendészeti Parancsnokság számára. Különösképp azért, mert nemcsak húsz kiváló önkéntes tűzoltótestület van ebben az országban, hanem jóval több. De hát — mint ahogy mondani szokás — nem futotta többre a „keret”...

Ez a húsz tűzoltószertár több százezer forintjába került államunknak, s reméljük, hogy az illetékes községek meg is becsülik majd azokat. Egyébként már első tapasztalataink is erre mutatnak, de ezt bizonyította a húsz, e megtisztelő kitüntetésben részesült község is.

MINDENHOL ÜNNEP-SZÁMBÉKON a szerek átadása. Nem túlzás, ha ezt mondjuk: húsz-húsz ünnep. Ünnep volt ez Gyöngtől — Putnokig. Mindenhol örömtől ragyogó szempárok és dédelgető kezek simogatták az új jövevényeket. Mint mindenütt, így



„Katonás” rendben sorakoznak az átadásra váró Csepel 130-asok

Húsz falu - húsz ünnep

volt ez Nagykátán is, ahol július 6-án vasárnap volt az ünnepélyes átadás. A tűzoltószertár előtt ott volt a testület valamennyi aktív és pártoló tagja és még számos lakos a községből, hogy tanúi lehessenek az ünnepélyes eseménynek. Az MSZMP járási pártbizottsága részéről Tasnádi József elvtárs és Turóczi elvtárs, a községi tanács végrehajtó bizottságának elnöke is részt vett az ünnepségen.

Selmeci István őrnagy elvtárs, a BM Országos Tűzrendészeti Parancsnoksága nevében adta át a fecskendőket. Arra kérte a testület tagjait, az elvtársakat, hogy becsüljék meg azt, mert csak ütőképes felszereléssel képesek biztosan és eredményesen segíteni bajbajutott embertársaikon.

Farkas Lajos testületi elnök örömteljes szavak kíséretében vette át a szert. Elmondotta, hogy nemcsak a testület, hanem a község régi vágya is volt ez a gépjárműfecskendő.

— MEGIGÉRJÜK — mondotta —, hogy ezzel a szettel nemcsak a községünk, hanem a járás területén is eredményesen dolgozunk majd.

Talán mondanunk sem kell, hogy mekkora sikere volt a végig szép piros autónak. A fiatalabbak már az üléseket próbálták, s nem egy közülük már gépkocsivezetőnek képzelte magát a kor-mányánál...

Egy a húsz közül: A nagykátaiak boldogan veszik birtokukba az új vonulószer

Közben Turóczi elvtárs már arról tárgyalt a testület vezetőségével, hogy a régi szertár bízony már nem megfelelő. A meglevőt ki kell bővíteni az új jövevény számára. Úgy éreztük, hogy a nagykátaiaknak kétszer sem kell ezt mondani, s az új szer rövidesen megfelelő kocsiszinbe kerül.

— Erre viszont áldomást kell inni — szól Farkas elvtárs. Van is miből, mert már egy megcsupolt hordó sör várja a vendégeket. Azután felcsendül a zene, hogy táncol, vigalommal ünnepeljék meg ezt a nagy napot, amelyen a községi tűzoltóság gépjárművet kapott.

IGY TÖRTÉNT EZ Nagykátán és a többi tizenkilenc helyen is. Tény az, hogy valóban nagy megtiszteltetés érte azokat a községi tűzoltóságokat, amelyek most kaptak gépjárművet és kismotorfecskendőket. De jól tudjuk azt is, hogy nem ajándékképpen kapták, hanem ők maguk harcolták ki becsületesen, kemény munkával és mindenkor szilárd helytállással. Szívvel-lélekkel végzett munkájuk elismerését jelentik ezek az értékes felszerelések, s egyben azt, hogy népünk mind jobban bízik önkéntes tűzoltóságainkban. Az egyre jobb felszereléseikkel éppen ezért legyenek mindenkor az állami tűzoltóságok még megbízhatóbb segítő-társai!

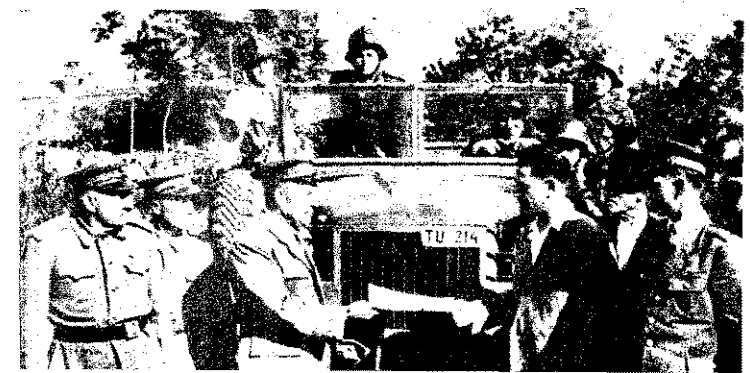

Csongrád és Szabolcs megyei jegyzetek

Csongrád megye

Ha minden intézkedést le akarnánk írni, amelyet a megyei osztályparancsnokság a mezőgazdasági tűzvédelem biztosítása érdekében tett — oldalakat tenne ki. Egyébként ez nem is lenne célravezető, hiszen jóformán minden megyében — ha nem is mindegyik — és ugyanazon formában — hasonlóképpen vágta neki a mezőgazdasági tűzvédelem dandárjának. Hogy azután megyenként itt is, ott is találkozzunk újszerű, érdekes és követésre méltó példákkal, az egyrészt a megyei sajátosságok következménye, másrészt pedig — és valljuk be őszintén, hogy ez a döntő — a megyei tűzrendészet vezetése milyenségének vitathatatlan eredménye.

Igy van ez Csongrád megyében is. S amennyivel többet és jobbat tettek a másikkal, annál inkább megnyugtató a nyári tűzvédelmi helyzet. Merthogy most ez a döntő s a területi munka fő jellemzője, arról talán fölösleges szószaporítás is lenne beszélni, bár az sem vitás, hogy a megyei egységek élete azért nem csupán ebben mérül ki, hanem az egész embert kívánó nyári feladatok mellett másra is futja az időből és az — erőből...

Olyan megyei tűzvédelmi bizottság működik Csongrádban, amely valóban megérdemli ezt a nevet. Havonta rendszeresen ülésezik, határozatokat hoz és ami a legfontosabb: ellenőrzi is

a határozati pontok végrehajtását...

Négy komplex-bizottság működik; mind a négy meghatározott ellenőrzési feladatokkal és időpontokkal, s mindegyikben ott találjuk a mezőgazdasági tűzvédelem kérdésében leginkább érintett valamennyi érdekelt szerv képviselőjét. S ha netán valamelyik illetékes területen esetleg hiba csúsznék a dologba, ezek után nyilván

ségnek. És ez a helyes, mert csak így érhető el a kellő eredmény, amely egyrészt több gabonában, másrészt pedig a tűzkárstatisztika számszerűségének csökkenésében mutatkozik.

Egész dossziéra való tavalyi és idei propagandaanyag (cikkek, előadáskéziratok, plakátok és röplapok) gyűlt már össze az osztályparancsnokságon. Per-

ilyen izléses rendbe. Ugyanakkor küld egy cikket a Megyei Hír a Délmagyarország szerkesztésére — közlés vége helyéig — hogy időszerte volt-e? mezőgazdasági termény a tűzkártól! — ezt adták neki, s úgy véljük, hogy elegendő is a felezésére...



Íme, a bizonyíték! — Bárhogy is nézzük, ez bizony szabálytalan...

nem mondhatja az érdekelt, hogy „Kérem, mi nem tudunk erről vagy arról az intézkedésről...”

Mindenki becsülettel és lelkiismeretesen végzi a rája rótt és kötelező erejű feladatát. Pedig ennek a szervnek nincsen valamiféle szabályzata vagy törvénye, amelynek esetleg a paragrafusai képeznék a hajtóerőt. Egészen más: az öntudat, a közösség iránti felelősségérzet a motorja az itteni tevékeny-

sze, ezek egytől-egyig másolatok, illetve olyanok, amelyeknek eredeti je már megveszerte ismert, mert mindenüvé eljutott.

Fölsőleges is lenne ezek után feltenni a kérdést, vajon milyen propagandamunkát végez a megye tűzrendészeti szervezete... Egyébként személyesen is meggyőződhetünk arról, hogy a gyűjteményt nem a mi tiszteletünkre s valamiféle hátsó céljából rakosgatták

Még büntetésnek is rengeteg volna, ha valaki ítélné, hogy egy esztendő — tavasztól ősziig a Csongrád megyei utakat járja... A nyáron számba menne, hogy a járművel úgy szólna, hogy a járművel kell leróni a bottól kilométerek sokaságát, hogy egy olyan Skodával, amely bünhődnie, mint a csodáké, az egyenesen két éjtővé, sőt, reménytelenül né a helyzetet... Mert a motoron természetesen van ember, ha nyelni kell az haladó jármű sűrű porát, azt is, hogy sáros úton a térdéről is folyik a híg — az kétségtelen, de le nem élvezi a sajátmaga felkavart porfelhő minden szén más a helyzet! Itt a járt köpi az ember, de úgy, hogy az valósággal vályoganyagoknak is beillenék, n szólván arról, hogy néhány méterrel belül — a fejétől a csizmája vagy cipőráig hamvas szürke színűlik az utas...

Tévedés ne essék, nem nyeléről van itt szó, hanem „mindössze” az — egész meg még talán arról is, ha netán valahová négy mélynek kellene kimenetelkor a negyedik esetleg a követi a többiek... Ha némi takarékosági jelleg

A hódmezővásárhelyiek emelője és kompresszora. — Mindkettő Simon Sándor törm. újítása

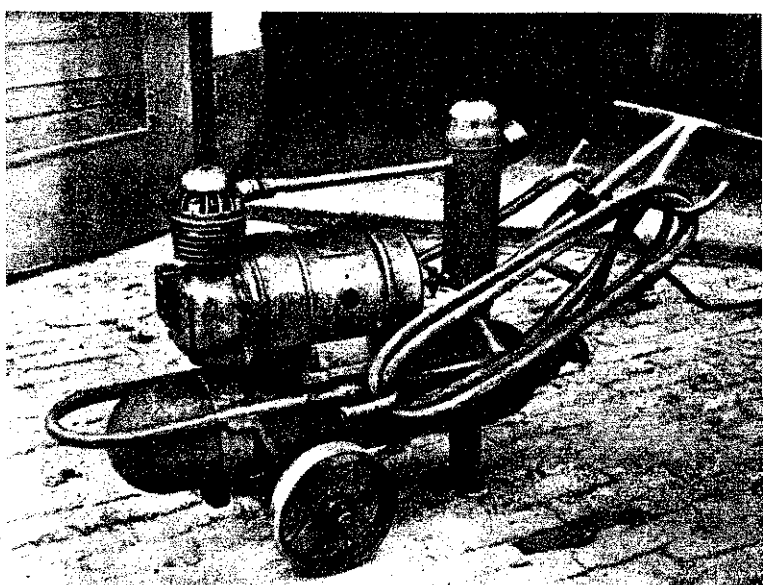
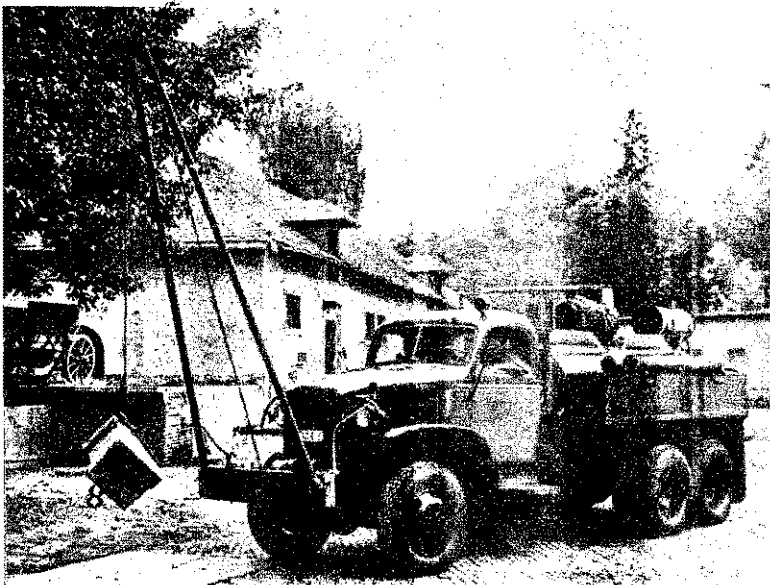

unk adni az egész dolog-
vitatható, hogy a rossz és
lábbeli állandó toldozása-
zása kifizetőbb-e, vagy
bb esetben is egy kevésbé
dált elkerülhetetlenül is
áró kisebb, kevésbé költsé-
javítása... Meg egyébként
- tekintve, hogy emberek
unk — úgy van ezzel a
védő alany, hogy azt még
megérti, ha másnak sem
az anyagiak szűkössége
t. De ha azt látja, hogy csak
nem telik, a másiknak vi-
hol itt, hol meg ott csor-
cseppen — bizony keserű
a szája...
*

m üres megállapítás az,
ahol a pártszervezet, a ta-
meg az önkéntes tűzoltó-
let egyaránt érzi a felelős-
a falu kenyéréért, ott még
indulatlanság sem talál kivet-
lót az ellenőrző közege. Évek
sztalatai bizonyítják en-
igazságát, csak az a baj,
erre az egyszerű igazság-
ség nem minden községben
k rá!...

ert hogy Szőregen, Zsom-
Pusztamérgesen, Öttömő-
Asóttáhalomban meg egy-
sereg községben ez jel-
i a mezőgazdasági tűzvéde-
e felkészülést — szinte ter-
etesnek vesszük. Itt nem
mondja egyik fél sem, hogy
e dologod, csináld", hanem
snek tekintik a felelősséget,
a velejárá sok egyéb más-
nem a készségi, sem a
elő, sem pedig a fogatszolt-
ttal nincs probléma ezeken
ilyeken, nem úgy, mint pél-
Bordányban...

a község (egyébként saj-
több ilyen is akad) bizony
igen dicsekedhet a szoma-
ai ügybuzgóságával. Senki
tud semmit — körülbelül
l jellemzhetjük legtalálób-
a itteni állapotokat. 68
endős bácsi teljesít rendsze-
szolgálatot az üzlethelyiség-
készült órszobán.

is van ebben kivetnivaló? —
zik a csodálkozó kérdés a
ancsnok arcán... De még
nem is tűzoltó!... No és?
Hát az ilyen idős embernek
ól jön egy kis mellékes, el-
re neki is élni kell — érvel-
Nagyothalló?... Mit szá-
az!... Attól még nyugodtan
lthatja naphosszat a lábát a
csról — így, ni... Merthogy
ól áll a napi tevékenysége,
egyszer holtbiztos. Közben
a szer nem látszik a szu-
től, de a szertárnak kine-
ett helyiségben sem sokkal
ásabb a helyzet.

tanácselnök? Betéve tudja
mondókat. Kapásból sorolja,
y mit tettek. Csak akkor
d el a szava, amikor a
yes rendeletről érdeklődik
osztályparancsnok... Hát
n, azt el is kellett volna ol-

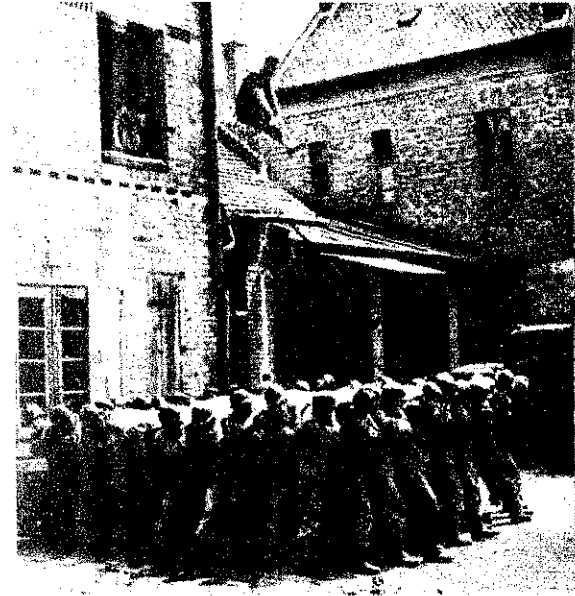
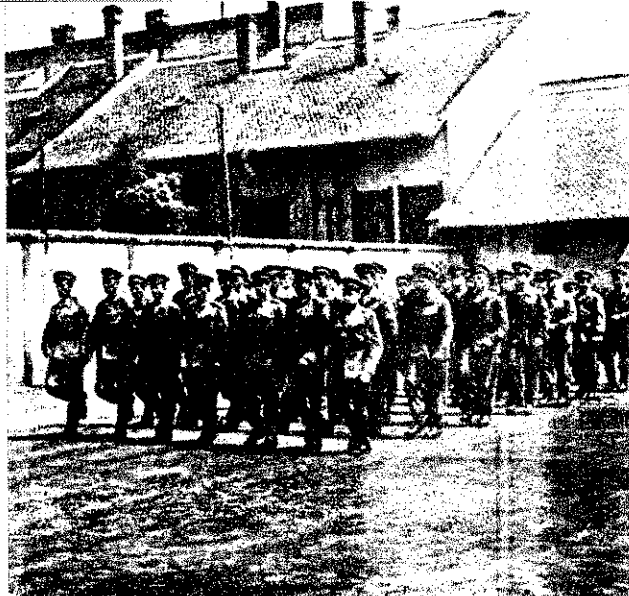

Összevont alaki kiképzés és ugróponyva-gyakorlat a szegedi alosztályon

vasni, ha már a tanulmányozá-
sára nem jutott idő...

Egyszóval ilyen a helyzet
Bordányban, meg még jóegyné-
hány helyen. Nem arról van
szó, hogy nem készül fel az em-
ber az ilyesmire. Csupán az
bántja a területieket is, hogy
még mindig akadnak olyan
helyek, ahol a község felelős
vezetőinek felelősségérzete —
valami oknál fogva — a tűz-
védelemre már nem terjed ki.
Az ilyen községekben még ma
is azt várják, hogy majd más-
valaki veszi nyakába ezt a csep-
pet sem kis súlyú terhet...

„Csak” a plomba, meg az el-
lenőrzőjegy hiányzik a majkót
MTH 2640-es számú kombájnjá-
nak gázszalató készülékeiről...
Lényegében tényleg nem nagy
eset a kívülálló szemében.
Csupán ott a hiba, hogy a gép
felelős vezetője sem vette ész-
re, nem szólv a szerv illeté-
keséről... S ha netán használat
közben derülne ki (bár ilyenre
sohasem kerülne sor!), hogy il-
letéktelen vagy éppen kártevő
kéz is „kipróbálta” — bezzeg
lenne csodálkozás és menekülés
a felelősségtől!...

Minden bizonnyal nem ez volt
az első és egyetlen hasonló hi-
ba (bár ez lett volna!). Viszont
most már csak az a kérdés,
hogy mikor tesszünk végképpen
pontot az ilyen „jelentéktelen”
esetek végére?...

Olyan elégedettség sugárzik
ennek az embernek az arcáról
és érződik minden szavából,
hogy szinte örül az ember szí-
ve. Ha valamelyik művész mo-
dellet keresne az Elégedettség
szobrának megmintázásához,
nálánál jobbat talán nem is ta-
lálhatna.

Simon Sándornak hívják,
törzsőrmester a hódmezővásár-
helyi alosztályon. Neve egyéb-

ként a megye minden egységén
ismert. — „A Simon? Igen
ügyes és jófejű ember” — jegy-
zik meg, ha szóba kerül a sze-
mélye. Azután kezdődik a fel-
sorolás: ezt csinálta, olyan újí-
tása van, most ezen törí a fejét —
egyszóval önkéntelenül
is kíváncsivá teszik az őt nem
ismerő érdeklődőt, sőt, még egy
kevésnyi kétkedés is felmerül
az illetőben, annyi jót és érde-
keset mondanak róla.

Mikor azután megismerke-
dik vele és mindazzal a sok-
mindennel, ami kétkeze mun-
kájához fűződik — kíváncsisá-
ga egyszerűben elismeréssé,
előbbi kétkedése pedig amolyan
befelé ható önbírálatá válto-
zik, s csak győzze figyelni a
mutatottakat és hallgatni a
magyarázó szöveget, meg je-
gyezni a távolabbi terveket...

A GMC tartályos gépjármű-
fecskendőre szerelt ötletes eme-
lőszervezet-újítás; a műhely
közepén levő érdekes alakú és
megoldású fűróberendezés; a
hordozható kompresszor; a
röplabdaháló-állványok és a
tornaszerek s a szellemes meg-
oldású és vízvezetékre épített
kerékpár-állványsor — mind,
mind Simon Sándor ötletéből
és kezemunkája által született.

A megye első és legszebb rohampályája — Nagylakon



Olyan minden iránt érdeklő-
dő, rendkívül fogékony és
ugyanilyen sokoldalú képessé-
gű ezermester ő. Ha kell térv-
rajzot készít vagy festetet, de
ugyanolyan szakértelemmel ké-
szít méretarányos komplett
terepasztalt is, mint mondjuk
egy emelőszervezetet, vagy ép-
pen egy kompresszort. Örökké
azon törí a fejét, hogy s mint,
mit lehetne jobban és ésszerűb-
ben megalkotni. Ésszel és szív-
vel — tűzoltószívvel gondolko-
zik...

Röviden talán ennyit Simon
Sándorról, a tűzoltó-ezermester-
ről, meg óhajtsásképpen talán
még annyit, hogy bárcsak sok
ilyen Simon Sándorunk lenne!

„Becsületbolt” — ez áll egy
lilaszinű irka fedelén, s alatta
még néhány, a füzet rendelte-
tésére és jellegére utaló egysze-
rű fogalmazású sor. A társalgó
egyik asztalának fiókjában szé-
rénykedik. Mellette két csomag
Kossuth, néhány borotvapenge
és kisebb összegű aprópénz.

Alcinek szüksége van az asz-
talfiókban található valame-
lyik használati cikkre, kivesszi
azt, majd beírja nevét az irká-



Az új laktanya kertjében is sok a tennivaló...

ba a kivett tárgy és annak összegszerű ellenértéke feltüntetésével. Azután ha pénzhez jut, beteszi a fiókba és átvizsgálja a fiókban a fizetést. Mindössze ennyiből áll az egész. Még még annyiból, hogy fizetéskor mindenki betesz két forintot. Ezen az összegben telviszárják a fiókot, hogy a legközelebbi fizetésig ne legyen rá gond.

Alig két hónapos ez a „boltcska”. Az ötletet igen egészséges gondolat szülte: aki esetleg megszorulna két fizetés között, az ne kuncyáljon, s ne szédegesen fel kölcsönölköz a mástól. Ott a közös, az ő pénze is benne van. Vegye ki amire szüksége van, csak egy a lényeg: a szerfölött becsületesség.

Nevezhetjük mi is „Becsületbolt”-nak vagy jó kezdeményezésnek. De talán akkor jutunk legközelebb az igazsághoz, jobban mondva a dolog lényegéhez, ha azt mondjuk: nevelési módszer ez, méghozzá a javából, s igen hasznos lenne, ha másutt is megpróbálkoznának vele, úgy mint itt, a Nagylaki Kendergyárban, a makói tűzrendészeti alosztályparancsnok-ság 1. számú tisztí őrsén.

A megye valamennyi egységén találunk rohampályát. Az első a nagylaki kendergyári őrsön készült, s utána a többi alosztályon is követték a példát. Talán egyik megyében sem használják ki annyira a rohampályát adta lehetőségeket, mint éppen itt. Főként a szegedi alosztályét veszik legtöbbször igénybe. Ugyanis a területi egységek tűzoltói rendszeres ösztöndíj alaki, rohampályát és mászóházi gyakorlatra járnak ide. Mert ugye, nem árt az, ha más lesz a beosztottak alaki fegyelme megyeszerte, mint azelőtt volt, meg azután az sem közömbös, hogy mindenki belemerészel-e ugrani az ugróponyvába vagy csak egy néhány százalék... Nem nagy dolog ez sokak szerint. Viszont az ilyen „kicsinységeknél” kezdődik a rendszeres, céltudatos és egészséges szellemű nevelés...

Szabolcs megye

Nagy újság van Nyíregyházán: az alosztály a megyei alosztályparancsnoksággal együtt új, korszerű épületbe költözött. Az igen tetszetős, emeletes lakta-

A kisvárdaiak is szorgoskodnak



nyát mostani elhanyagoltságában is szép park övezi, s így mondanunk sem kell, hogy elvtársaink mályen nagy lelkesedéssel hajtották végre a „honfoglalást”.

Sajnos, az épület régi gazdái keveset törődtek a tisztasággal és a karbantartással, s — jó részt emiatt — látogatásunk idején még „a feje tetején állt” minden. Eppen ezért — úgy véljük — korai lenne még a lugasokról, a virágos és veteményeskertről, a roham- és sportpályáról, valamint a többi szép terrőről szólnunk. Inkább megígérjük, hogy néhány hónap múlva újra felkerestük elvtársainkat, s bízunk benne, hogy akkor már az ország egyik legszebb laktanyájával büszkélkedhetnek. Az adottságok mindenesetre igen kedvezőek, s az előbb említett célkitűzés megvalósításához csupán az szükséges, hogy ne „szalmalángnak” bizonyuljon a mostani lelkesedés...

Ügylátszik, a többi egység sem akar lemaradni a nyíregyháziak mögött. Legalábbis ezt bizonyítja az a tény, hogy Nyírbátorban, Kisvárdán és Mátészalkán egyaránt igen lendületes építkezési és csinosítási munkálatokat láthatunk. Különösen a kisvárdaiak vállalkoztak nagy feladatra: A laktanya tatarozásában való, s már eddig is jelentős értékű részvételük mellett kultúrtermet és egy szabadtéri színpadot is építenek.

E serény munka láttán — őszintén szólva — eleinte aggodalmaskodtunk, hogy vajon ez az egyébként feltétlenül dicséretes tevékenység nem hátráltatja-e az ellenőrző és patronáló munkát. Örömmel állapíthatjuk meg, hogy szó sincs erről. Igaz, utunk során e téren is tapasztalhattunk néhány kisebb (bár egyáltalán nem jelentéktelen) fogyatékoságot, ezek azonban korántsem annak tulajdoníthatók. Minderről azonban majd a későbbiekben. Anál is inkább, mivel egyáltalán nem a hibák jellemzik elsősorban a megye egységeinek tevékenységét.

Múlt havi számunkban néhány sorban már foglalkoztunk a nagyállói bemutatóval. Most, hogy a megyét járva az itteni géppállomást is felkerestük — feltétlenül ki kell egészítenünk korábbi beszámolóinkat. Így mindenekelőtt azzal, hogy a géppállomás tűzrendészeti helyzetét jelenleg is a bemutató „tisztelőre” megvalósított mintaszabvány rend jellemzi. Másodszorban — s úgy gondoljuk, ez is igen öröndetes — azt is meg kell említenünk, hogy a bemutatónak nemcsak nagy sikere, hanem vitathatatlanul nagy hatása is volt. Igaz, a többi gép-

állomáson még nem mindkintetben „nagyállói” a és a tisztaság, azonban nem mindenütt nagy tapasztalható. Feltétlenül séges lenne, ha az ellenőrzőtársak a következő „látmet”: a kisebb hibák gyors számolását is „megragad”. A nyírtelki géppállomáson dől szabálytalanul törölözemanyagot és a tűző heverő gázpalackok lát sem volt valami meggyű. Ilyen és ehhez hasonló jegetek máshol is tapasztunk, s ezek arról tanuskok, hogy a bemutatót követő lendülés ellenére is bőven kiküszöbölésre váró kiselgyobb szabálytalanság a lomásokon.

Érdekes, hogy a meg csaknem valamennyi erőg só kipufogóval működik. számos eredetileg nem il működő traktort is ilenn kítottak át. Az osztálypanokszág véleménye szer alsó kipufogóba épített s fogók lényegesen keveset széllyel fenyegetnek, egyébként a megyei tűk tisztika is bizonyít. Az évben és látogatásunk i ebben az esztendőben u egyetlen olyan tüzeset se letkezett, melyet alsó kip erőgépek okoztak. Új, sz szerint készült szikraforg ninc a megyében, s így számolhatunk be arról, azok miképpen válnak m a gyakorlatban.

A négyes rendelet — ismeretes — lényeges könsékre ad lehetőséget a k ségi és figyelő szolgálat szervezése terén. A meg játos viszonyait figyelem ve azonban egyáltalán helyteleníthetjük, hogy több községben éppen a ragaszkodott a nappali sz megszervezéséhez is. Az öröndetes, hogy utunk egyetlen gazdátlan sz sem találtunk és csak fordult elő, hogy az érde későn kapták meg a kié seket.

Azt viszont már csepp találtuk rendjénvalónak, sok községben afféle „n vatalos” jellege van a szolgálatnak. Sőt, egyes ken a rendelet nyilv megszégésével is találunk. Így pl. Komorón eg vannyolc éves gyermek öreg bácsit osztottak be latra, Nyírlövőn pedig — tal nem a tanács, hanem „elfoglalt vő” jóvoltából majdnem hetven éves né ködött” a község tűzvéd Hogy az ilyesmi tűz eseté eredményezhet, arra tal nyi is elegendő, hogy

int tűz alkalmával a kétségielnek is a templomnyba kell sietniök a harangverésében való segédkezésükből...

„gyors”, bár eléggé képtelen intézkedés tanulásáról van szó ugyanis, hogy nos községben a tanács „eljött” gondoskodni megfelpihenőhelyekről. Nyírturán azt tapasztaltuk, s nagy volt megdöbbenésünk, amikor a tás a nyíregyházi alosztály tűzvédelmének felszólítására rüpfél óra leforgása alatt s adössze 80 forintos „beruhással” megoldotta ezt a problémát. Természetesen nem azért bontottuk meg, mert ilyen arsan megoldotta, hanem mert előttünk jónéhány önörző közeg járt a község és — úgy látszik — nem t fel nekik ez az apróság, hogy az ilyenkor amúgyis fájt embereknek a kemény munkán vagy a pusztán földön hálók. Meg aztán — s t ez sem érdektelen — ha en egyszerű az egész, nem tette volna hamarabb is eladni ezt a látszatra jelentelen, de valójában mégis n fontos ügyet?...

Két „statistikai” adat, melyeken éppen most, a nagy nyári időszakában feltétlenül lemes elgondolkodnunk. Az egyik arról tanuskodik, hogy ebben az esztendőben ellen szabálysértés sem volt nyírbátori alosztály területén... Természetesen jó lenne, valójában is így festene a helyzet. Ha viszont a tényeket vizsgáljuk, akkor egyáltalán örülhetünk az „eredménynek”. Szabálysértés ugyanis — látszattal ellentétben — volt járás területén, csupán szabálysértési eljárás nem, s munkánk sem kell, hogy ez nagy löbdség!...

Mátészalkán viszont egyedül kémiényseprők tizenöt eljárást eredményeztek. Úgy véljük, hogy ehhez nem szükséges több kommentár. Azt azonban tétlenül meg kell említenünk, hogy a nyírbátoriak is igen terjedt ellenörző munkát végeznek és emellett aratás és beraktározás idején a járási tűzvédelmi bizottság két „komplex” brigádját is járja a községeket. Per se helytelen lenne, ha — a felállítások példán felbuzdulva most az ellenkező végletbe esnének, ám nem ártana, ha a munkák „regisztrálása” mellett hibák szabálysértési eljárások segítségével történő felszámolására nagyobb gondot fordítanának. Ez a jelenség egyébként — sajnos — nemcsak nyírbátori „specialitás”...

molására nagyobb gondot fordítanának. Ez a jelenség egyébként — sajnos — nemcsak nyírbátori „specialitás”...

A fényeslitkei tanácsháza előtt egy jelenleg még szokatlan de annál szívdertőbb látványra lettünk figyelmesek. A tanácsház közelében levő kút mellett ugyanis egy magasba szerelt jókora tartály piroslott. Megtudtuk, hogy évek óta működik ez a berendezés, melynek segítségével a község oltóvíz-problémája jóformán megoldottan tekinthető. A mintegy kétezer liter befogadóképességű tartályt ugyanis elektromos szivattyú segítségével ügyszólván pillanatokon belül feltölthetik a bővíző kútból. Így aztán tűz alkalmával nemcsak a község szerelt, hanem még az állami tűzoltóság gépjárműfecskeendőit is bőségesen elláthatják oltóvízzel. Mindössze tizenötezer forintba került a berendezés, s ez nemcsak azért említésre méltó, mert „rendes körülmények között” a község középületeit is ellátja vízzel, hanem azért is, mivel az ára nemrégiben egyetlen tüzes el eredményes körülhatárolása és eloltása alkalmával bőségesen megtért...

Egy másik „újításról” is meg kell emlékeznünk, bár lehetséges, hogy nem csupán Szabolcsban — hanem egymástól függetlenül — több megyében is bevezették. Ennek a lényege a következő: A nyíregyházi járásban több község lajtját „összeházassították” a kismotorfecskeendőkkal. Ily módon egyetlen pár ló nemcsak az oltóvizet, hanem a fecskeendőt is a kívánt helyre szállítja. Ez az „összeházassítás” természetesen nem jelenti azt, hogy a fecskeendők csak a lajtól táplálhatók. Mindenesetre viszonylag olcsón megvalósítható megoldás és vízszegény területeken — adott esetben — jelentős mértékben megkönnyítheti a gyors beavatkozást.

Dombrádon nagyon elszomorodtunk. A kiváló önkéntes tűzoltóiról méltán híres községben ugyanis nem a szertárban, hanem a kultúrház építkezésénél találtuk a szerek... Sajnos ez a példa is azt bizonyítja, hogy a jólműködő testülettel rendelkező községben is előfordulhat ilyesmi, s éppen ezért helytelen, ha az ilyen községeket az „itt bizonyára úgys minden rendben van” káros elve alapján felületesen ellenöriznék.

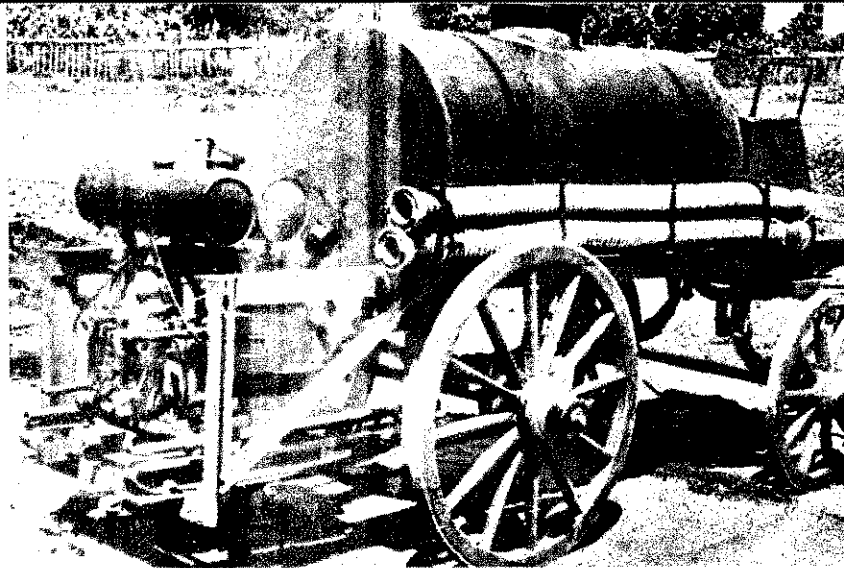

Íme az „összeházassított” lajtífecskeendő

Meg aztán az sem ártana, ha a patronáló munkát végző elvtársak (nem úgy, mint Dombrádon tapasztaltuk!) addig nem távoznának a községből, amíg saját szemükkel nem győződtek meg az ilyen szabálytalanság kiküszöböléséről. Is itteni szomorú tapasztalat is azt bizonyítja, hogy egyáltalán nem elegendő, ha megelégszünk az ellenörző füzetbe való bejegyzéssel, aztán a hibát „feltárva” továbbállunk...

Nagy területen „fekszik” Szabolcs megye, s ezért sajnos — bármennyire is szeretjük volna — közlekedési nehézségek miatt ezúttal nem juthattunk el Fehérgyarmatra, és még több más egységre sem. Így tehát csak hallomásból tudjuk, hogy a fehérgyarmatiak is igen tevékenyen vesznek részt a patronáló munkában és sokan közülük úgyszólván valamennyi szabadnapjukat területi munkára is felhasználják. Ezúton is kerjük őket, hogy mihamarabb írjanak nekünk tevékenységükről!

Végezetül néhány szót a kultúralt intézkedésekről. E téren

— a többi megyéhez hasonlóan — Szabolcsban is igen sok a tennivaló. Itt nem csupán az ellenörző munkában tapasztalható, s részben már említett kisebb-nagyobb fogyatékoságokra — bár ezeket sem ártana, mihamarabb kiküszöbölni — hanem egy-két „külsőségre” gondolunk. Arra, hogy nem ártana, ha jövőre az ideinél jóval több szabatos jelentés és mindenki számára jól olvasható bejegyzés lenne az ellenörző füzetekben... Nemcsak testületünk tekintélyének, hanem a jó ellenörző munkának is egyik fontos követelménye ez a semmisségnek tűnő jelenség. Mint mindenkor, itt is a tanács és a gyakorlat teszi a mestert és éppen ezért az ilyesmi elsajátítása egyáltalán nem bosszorkányság... Örvendetes, hogy a megyei osztályparancsnokság is ismeri ezt a problémát, de főként az a tény, hogy már eddig is több mint harminc elvtárs jelentkezett általános iskolai, illetve gimnáziumi oktatásra. Legközelebbi látogatásunk alkalmával erről is beszámolunk majd olvasóinknak. Most csak annyit, hogy nemcsak a tanulás propagálásáról, hanem annak zavartalanságáról is gondoskodás történt...

Ezért szomorodtunk el Dombrádon...

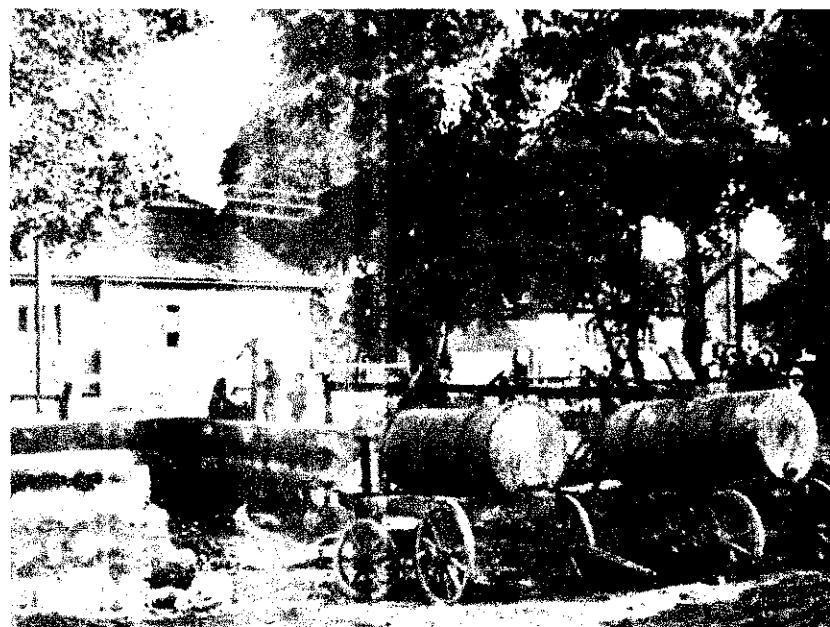

A határszélen



— Szoros együttműködéssel — egymást segítve dolgoznak a nyugati határszélen a határőr- és tűzoltó egységei —

Határőrök látják el a tűzfigyelő szolgálatot

Csendben beszélgetünk, s csakhamar kiderül, hogy határőrök figyelme nemcsak a határőrizetre, hanem egyéb másra, így a tűzrendészeti vonatkozású dolgokra is kiterjed. Ezen a környéken a tűzfigyelőszolgálatot is a határőrök látják el.

— Nekünk végeredményben ez nem jelent többletmunkát — vélekedik az egyik határőr tiszt elvtárs; ugyanakkor — s ezt már mi tesszük hozzá — mégis nagy jelentősége van a dolognak. Mert egyrészt a lakosság mentesül a figyelőszolgálat ellátása alól, másrészt pedig „valamivel” mégis csak szakszerűbb a figyelés, nem beszélve azután arról, hogy így sokkal fejlettebb hűrközlő eszközökkel biztosítják a jelentőszolgálat gyorsaságát is. Hogy azután ez mit jelent, azt — úgy véljük — nem szükséges külön hangsúlyoznunk...

— Persze, nemcsak a figyelőszolgálat ellátásában segítünk a tűzoltóknak és a lakosoknak — jegyzi meg hirtelen az egyik határőr. — Ott vagyunk mi, ha kell, a tűz oltásánál is. Fej mellett küzdünk ilyenkor határőrök és tűzoltók, mert hiszen emberek életéről és a népi vagyoni védelméről van szó. Ez pedig nemcsak a tűzoltóság, hanem éppen úgy a mi feladatunk is — fejezi be nem kis büszkeséggel a hangjában...

A tűzoltásból is kiveszik részüket

S ez valóban így is igaz! Számtalan példa bizonyítja, hogy határőrök rendrendre részt vesznek egy-egy — főleg határmenti — tüzeset oltási munkálataiban, igen komoly segítséget nyújtva ezzel a tűzoltóságnak és a helyi lakosság-

nak. Felsőszőlőnkön, Potecz József kaszagyári munkás házá-
nak égésénél például — a tűz-
rendészeti szervek véleménye
szerint is — a határőrök igen
kiváló és önfeláldozó munkát
végeztek, nem beszélve arról,
hogy Fogas László harcos oltás
közben komoly sérülést is szen-
vedett. De itt van a szentpéter-

től, már meg is fékeztek
eloltották a tüzet.

Eddig is nagyon sok
őket — jegyzi meg az
családtag —, de a tüze
valósággal gyermekeink
kintjük derék határőrei
soha nem feledjük el
a segítséget, amelyet a
tásán túlmenően — a l



A károsult Horváthék — a tűz oltásában részt vett Südi István és Sipos Sándor határőr (harcosokkal beszélgettek)

fai eset is, amelyre a legilleté-
kesebbek, a károsult Horváthék
visszaemlékezését idézzük:

— Tavaly, november végén
kigyulladt a tetőnk s a tűz egy-
kettőre átterjedt Hírli szomszéd-
unk pajtájára is. Nagyon két-
ségbe voltunk esve, hiszen égett
a ház a fejünk felett, sőt a
szomszédokat is veszélyeztette.
De azután gyorsan pergett min-
den. Jöttek a tűzoltók és a ha-
tárőrök — ez utóbbiak vagy
huszonöt —, s egy-kettőre
megszállták a tetőt, hordták a
vizet, oltottak, bontottak, s mire
magunkhoz tértünk az ijedség-

látási, illetve újjáépíté-
kálatokban is nyújtott
munkára.

Hasonló jó vélemény
tunk a határőrökről E
tanácselnökhelyettes e
az önkéntes testület egy-
tőségi tagjától. Ő is n
tette a Horváth családn
vemberi tüzesettel kap
véleményét; sőt még az
zá tette, hogy szerinte
kéntes testület mindi
számíthat a határőrök
gére és támogatására
tűzfigyelő szolgálatról v
jelzésről, akár pedig
munkáról legyen is sz

Rocsónk bögve „kapaszkodik”
a Fertő tó sima vizén. Körös-
körüli nádrengeteg; a levegő a
mocsár átható, fojtó párájától
terhes. Utunk céljához, a ma-
gasfigyelőhöz közeledünk. Mo-
torkezelőnk kerekkepű, zömök
határőr; a Hajdu megyei Zsáka
községből szolgáltatta a honvé-
delmi kötelezettség ide, a nyu-
gati határszélre. Nagy figyelmet
szentel a víz mélységének és a
motor működésének, de ugyan-
akkor egy pillanatra sem ve-
szli le a kutató tekintetét a víz
sima tükkréről és a nádrengeteg
csapásairól. Hasonlóan viselke-
dik társa is, sőt, miránk is „át-
ragad” valami ebből az élénk
figyelésből. Hiába, a nyugati ha-
társzélen vagyunk, hol bármí-
kor, a nap bármely szakában
fennáll a határsértés veszélye!

A magasfigyelő hatalmas „gö-
lyalábaival” — messzi kiemel-
kedik a nádasból. Tornyából
élénk táru a Fertő beláthatat-
lan területe. Szemben, a „má-
sik” oldalon aprónak tűnő osz-
trák falvak; mögöttünk, a náda-
son túl — a honi községek ha-
tára húzódik. Veszélyes, nehezen
járható, de ugyanakkor sok rej-
tekhelyet biztosító határövezet
ez. Őrizete ugyancsak próbára te-
zi derék határőreink éberségét
és felkészültségét. De — s ezt jól-
eső megnyugvással vehetjük tu-
domásul — nincs is e téren baj!
Valamennyi határőr harcos is-
meri feladatát, tudja kötele-
ségét, s ha netán valaki mégis
megkísérli határaink megsérté-
sét — derék határőreinkkel ta-
lálja magát szemközt.

Sűrű nádrengeteg között „kapaszkodik”
a rocsó...

... míg eléri a magasfigyelőt ...

... ahonnan már belátt
egész határ





A tűzoltógyakorlatokon a határőrök is legtöbbször ott vannak...

Egy kis „segítség” gyorsan felkerül az új vállal



Nem ártana felújítani...

...ába került, hogy azelőtt a rőrök rendszeres — többé-kéthavonkénti — szakmai társasban részesültek a helyi íntes tűzoltóság részéről. E alkalmak alkalmával főleg alapvető tűzrendészeti ismereteket oktatták a harcosoknak, ak ellenére, hogy ez a képzés igen célszerűnek és nosznak bizonyult — mint megtudjuk —, mégis abbahagyták... Okára főleg Szabó Róriszt elvtárs szavaiból közzétehetünk. Szerinte, bár senki különösebb baj, valaminek mégis „sántít” a harcos és a tűzoltóság — s jobban talán a tűzoltóparancsnok kapcsolatában. Hogy mi, azt nem firtatjuk, már csak az sem, mivel csupán az a felet sikerült meghallgatni. Mindenesetre azt javasoljuk, hogy mielőbb górcső alá vegyék az akadályt is a még rosszabb együttműködés kialakításának útjából, s olyan jó nyelvi kialakításra törekedjenek, amely méltó a két szervnek, amely végeredményben elengedhetetlen feltétele az ön célra vezető, eredményes munkának.

...valahol jó a tűzoltóság és a határőrség kapcsolata, úgy Bozsok község esetében felül elmondhatjuk. Ennek állapotát egyébként nem is olyan nehéz dolog. Elegendő volt látnunk és hallanunk a terület illetékes határőr őrszolgálatának és a községi tűzoltóparancsnok — Riegler önk. t. — közötti elvtársias, baráti érintkezést; a fiatal határőrök a tűzoltó szerek és feladatok ismeretében való jártasságát, s nemkülönben azt a közvetlenséget, melyet önkéntesek — főleg a tűzoltók — és a határőrök közti kapcsolatunk. (Itt mindjárt is jegyezzük, hogy a leányknál is inkább részlegesen velük való megkülönböztetés „bánságmódrára”, mivel a felismerésen szerzett elsőkérdemelték az országos versenyre való továbbjutás.)

határőrök közül főként a — KISZ-titkár — Németh határőrnél tapasztaltunk és igyekeztet és érdeklő a „tűzoltó kérdések” iránt. egyébként azt is eláruljuk, a falu tréfásan elnevezte „Vasas Club”-jának „elnö-

ke”, ami egyébként azt is jelenti, hogy kulturális dolgokban főleg ő a tótum-faktum...

Szoros barátság — közös rendezvények

— Mert azután akad itt egy kis kulturális élet is — jegyzi meg az őrszolgálat elvtárs, — s e tekintetben főleg a tűzoltók és a határőrök a kezdeményezők. A rendezvények (tánc, szüreti bál stb.) többsége közösnek mondható, de egyéb alkalmakkor is megnyilvánul a szoros együttműködés. Így például a május elsejét ünnepekké alkalmával — a határőr fiúk és a tűzoltó leányok mindig karba öltve vonulnak fel.

— Meg azután — ezt már Riegler elvtárs teszi hozzá — a szokásos tűzoltógyakorlatok is igen látogatottak. Legtöbbször a határőr fiúk is eljönnek, s a gyakorlat után bizony nem egyszerűen kerekednek vidám táncra leányainkkal a szertartás mellett ideiglenes kultúrthelyiségben.

A határőrök és az önkéntes tűzoltók szoros barátsága azonban nem csupán ennyire futja, hiszen annak jóval mélyebbénél a gyökere Bozsokom. Ez pedig főleg azzal magyarázható, hogy — ha a szükség úgy hozza — és felkéri őket — a tűzoltók igen tevékenyen részt vesznek a különböző határőrizeti feladatok végrehajtásában is. Hogy csak két példát említsünk, az önkéntes tűzoltók közül többen — így Kutics, az „öreg” Koroknai és Prisznyák elvtársak — tavaly részt vettek és segítettek a környéken szervezett határőrizeti akción. Sőt, Prisznyák elvtárs, a tűzoltóparancsnok helyettese egyébként is dicsekedhet.

Amikor a tűzoltók segítenek

— Körülbelül két-három hónappal ezelőtt a falu határában dolgoztam — emlékezik vissza —, amikor egy fiatalemberre lettem figyelmes. Mivel nem ismertem, mindjárt gyanút fogtam. Szándéka még világosabbá vált előttem, amikor az illető a határ, jobban mondván a határon való átjutás lehetősége felől érdeklődött tőlem. En azután „megmutattam” neki az utat... — segítséget ígérve neki az „átjutásban”... Leccsaltem egészen a falu szélére, majd elhítve vele, hogy szökése érdekében kaphat-

lom a járőrök útját, gyorsan érintkezésbe léptem a határőrséggel. A többi azután ment, mint a karikacsapás: jöttek a határőrök, egy-kettőre elcsipűtük a fiatalembert, s néhány perc múlva már csak a jól megérdemelt helyén keseregetett külföldre szökése csúfos kudarcán...

Mindössze két példát említettünk, de talán már ezek is mindennél kézzelfoghatóbban bizonyítják, hogy Bozsok község önkéntes tűzoltói nemcsak hivatalos kötelességükkel, hanem — határőreinkkel szorosan együttműködve — országhatárunk védelmével is igen lelkiismeretesen és sokat törődnek — ez pedig csak dicséretükre válthat!

A kéz kezet mos, helyesebben mondva: az elvtársi-baráti együttműködés elve alapján — a határőrök sem maradnak el a tűzoltók mögött a kölcsönös segítségnyújtást illetően. Az egész környéken ők látják el a tűzfigyelő szolgálatot, és segítenek azonnal, ha valahol tűz üt fel a fejt. Meg azután bizonyos mérvű megelőző tevékenységet is folytatnak. Mint őrszolgálatnok elmondotta, ők valamennyi járőr-eligazításnál kitérnek a megelőző tűzrendészeti feladatokra (dohányzási és tüzgyújtási tilalom stb.) is, és ilyen formán a szolgálatos járőrök, járőrűjtők során — egyúttal ilyen vonatkozásban is tevékenykednek.

— Nagy segítség ez nekünk — jegyzi meg Riegler elvtárs —, s csak köszönettel és elismeréssel adózhatunk derék határőreinknek.

Tovább az együttműködés útján

Sajnos, nem sok időt tölthetünk a határszélen, s végeredményben csak egy-két határőr-

és tűzoltóegység életéről, közös tevékenységéről beszéltünk — röviden. Véleményünk szerint azonban ez is elegendő volt ahhoz, hogy minden kétséget kizáróan megállapítsuk: a határőrség és a tűzoltóság között egyre jobban tért hódít a szoros barátság, az elvtársi együttműködés oly nélkülözhetetlen szerepe. Mindkét részről idejében felismerték a jó kapcsolatot és a kölcsönös segítségnyújtás jelentőségét, s a legtöbb helyen egy pillanattal sem télenkednek, ha egymás érdekeinek védelmére, egymás támogatásáról és segítéséről van szó. S ez így is van rendjén, hiszen valamennyien a Belügyminisztérium kötelekébe tartozunk, s mindannyian egy nagy közös célt — dolgozó népünk békés, nyugodt életének védelmét — szolgálunk.

Mégis megbocsáthatatlan hibát követnénk el, ha felelőtlenül elsuhanánk e kapcsolat és együttműködés terén még itt-ott meglévő hibák és hiányosságok felett. S itt őszintén meg kell mondanunk, hogy egy-két helyen akadnak még azért kisebb-nagyobb fogyatékoságok a határőrség és a tűzoltóság — de egyéb BM szervek — kapcsolatában, együttműködésében is. Jóllehet ezek többnyire nem alapvetőek, de mégis gátolják, hátráltatják a még szorosabb együttműködés kialakítását. Éppen ezért igen üdvös lenne, ha egyik szerv sem hagyná figyelmen kívül ezeket a körülményeket, hanem kritikusan, önkritikusan megvizsgálná a kérdést és keresné a közvetlen kapcsolatot kialakításának útját, s sürgősen megszüntetné az esetleges gátló körülményeket. Csakis ez az egyedül járható és eredményes út; csakis ez a közös munka sikerének egyik legfőbb záloga!

Egy kis eszmecsere sosem árt... A két parancsnok gyakran megbeszéli a közös problémákat





Az övezetes elválasztással elhelyezett g...
termet széles úton lehet megközelít...

e) lényeges, hogy az üzemeltetéshez h...
nlatos fémeket ne támadja meg;
f) ugyancsak fontos, hogy a gépek
néseéhez használt olajban ne oldódjék
semmilyen olyan elváltozást ne idézzon
amely a kenést esetleg károsan befo...
solná;

g) minél kisebb legyen a robbanó ha...
és az emberi szervezetre is minél csekély...
mértékben legyen veszélyes;

h) a hűtőrendszerben bekövetkezett...
mítetlenségénél a hiba könnyen meg...
pítható legyen;

i) gazdasági vonatkozásban is a leg...
nyösebb legyen, tehát a beszerzése é...
üzembentartása ne járjon túl nagy...
séggel.



Általános tudnivalók

Időszerű kérdéseink között — most a
nyár folyamán — az élelmiszeripari üze...
mek is foglalkoztatják tűzrendészeti ha...
tóságainkat, miután általában ezek a hó...
napok használhatók fel leginkább a köz...
ellátás számára szükséges élelmiszerek
feldolgozására, tartósítására és raktározá...
sára. A különböző cikkek előállításánál
különösen a főzéssel, a szárítással, a fűs...
töléssel és a hűtéssel kell számolnunk.

A szükséges tudnivalók általában köz...
ismertek, mivel sem a szárításnál, sem a
főzésnél, sem pedig a füstölésnél nem for...
dul elő olyan bonyolult eljárás, amely kü...
lönösebb tanulmányozást követelne. Az
üzemeltetés megvizsgálása után a tűzren...
dészeti hatóság megállapítja a tüzelőanyag
tárolható mennyiségét, ennek formáját,
majd a tüzelőtér megfelelően tűzálló el...
választását, a kéményrendszerek megépíté...
sének módját, valamint az üzemeltetéshez
szükséges anyagok raktározását és a fel...
dolgozáshoz szükséges előkészítést. En...
nek alapján állítja össze a létesítéssel kap...
csolatos javaslatát a tanács VB számára
és eszerint adja ki az üzemeltetésre vonat...
kozó határozatát is.

A tágas gépteremnek könnyű tetőzete és
ablaka van

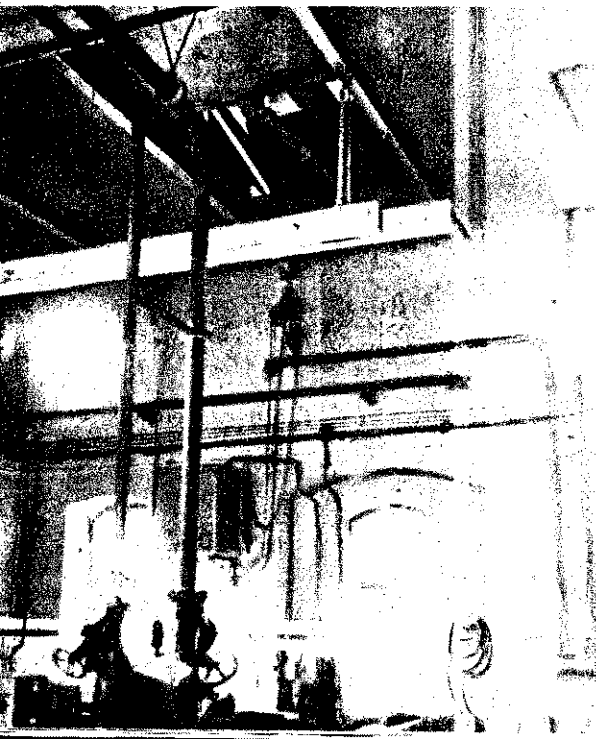

A hűtés rendszere

Az élelmiszerek feldolgozásánál a hűtés
fokozott figyelmet követel. Ugyanis ennél
az üzemeltetésnél elsősorban életveszélyes,
ezenfelül tűz- és robbanásveszélyes kö...
zeggel (ammónia), továbbá magas üzemi...
nyomással és gyorsforgású, dugattyús
kompresszorokkal (sűrítőkkel), végül pe...
dig nagyteljesítményű gépekkel dolgoz...
nak. Indokolt tehát, hogy a tűzrendészeti
szakértők ismerjék az üzemeltetés részle...
teit, a valószerűsíthető veszélyeket és azo...
kat a sajátos követelményeket, melyek
ezeknél a berendezéseknél a tűz és robban...
ás megelőzését szolgálják.

A hűtőrendszereket elsősorban az élel...
miszeriparban használják, miután az egész
romlandó cikkek felhasználásra alkalmas ál...
lapotát — a termeléstől a fogyasztásig —
hűtéssel biztosítjuk. A raktárakban, a
szállításnál és a forgalombahozatalnál —
egészen láncszerűen — mindenütt szük...
séges a hűtőberendezés. Hűtőházak, vago...
nok, hűtők, zárt beépítésű tehergépjármű...
szekrények, hajók, kamrák és egyéb más,
ehhez hasonló rendszerek biztosítják az
élelmiszerek szükséges állapotának meg...
őrzését.

A hűtésre elvileg tulajdonképpen min...
den anyag felhasználható, miután az egész
azon a fizikai tényen alapszik, hogy a
folyadékok párolgása hőelvonással, te...
hát a környezet lehűtésével jár. Ezt a
tényt használja a korszerű technika, a
hűtésre szolgáló gépekben. Az elv alap...
ján tehát mindentéle anyag alkalmas erre
a célra, mégis — a gyakorlatban és hazai
viszonyaink mellett, mint népgazdasági
szempontból legjobban bevált anyagot —
leggyakrabban az ammóniát használják
fel.

A hűtőrendszereknél sok, a gé...
pek beépítését befolyásoló körülményt
kell figyelembe venni. Igen lényeges,
hogy a legkisebb helyet is a legelő...
nyösebben és a legolcsóbban használhas...
suk ki. Ilyen előfeltételek mellett az alábbi
szempontok befolyásolják a létesítést:

a) az üzemeltetéshez szükséges gőznyo...
más az elpárolgási és a lecsapódási (kon...
denzációs) hőmérséklet mellett könnyen
megvalósítható legyen;

b) elpárolgásnál a gőz ne legyen túl nagy
terjfogatú;

c) minél nagyobb legyen az ún. rejtett
hő;

d) a dermedéspont alacsony, a kritikus
hőmérséklete pedig magas legyen;

Az ammónia tulajdonságai

A hűtésre nálunk az ammónia a leg...
alkalmasabb, miután a felsorolt követe...
nyeket viszonylag a legelőnyösebben
gíti ki. Eppen ezért ismernünk kel...
ammónia minket érdekő adatait. Pl.
hogy a hűtésnél milyen óvintézked...
szükségesek a berendezés létesíté...
mert köztudomású, hogy az ammóni...
tűz- és robbanásveszélyes. (Robb...
határa 17—27 százalék.) Ennek elle...
mégis igen gyakori hiba, hogy ez
anyagot — érthetetlenül teljesen ves...
telennek minősítik, pedig erre a hely...
nézetre éppen most legutóbb a „Re...
gerating Engineering” című folyóira...
„Rejtélyes ammónia-robbanások” (S...
terious Ammonia Explosions) cím
Hughes szakíró cáfol rá, amikor az
biakat írja: Egy csomagolóépület pin...
ben elhelyezett hűtőgépterem raktár...
ségekkel volt csomagszedős. A gépterem...
voltak az ammóniagőz tárolók, az
más fölül elhelyezett kondenzátorok
kondenzátorokat, illetőleg ezek palá...
2"-os karmantyúk kötötték össze.

A csomagoló, illetőleg a tárolóidény...
gen az ammóniát a csőrendszerből a
szeresen visszaszivattyúzták a tárol...
tályba. Egy ilyen alkalommal, éppen
kor ezt a munkát végezték, a kond...
tör-ozslonpál szokatlan hőmérsékletv...
zás következett be. A két felső palás...
zötti összekötő karmantyú a tágulás m...
eltörött, kb. 6 mm-es hézag mara...
szétválás helyén. A törés alkalmával
lekezett zaj olyan éles volt, hogy a
egy 15—20 m távolságra lévő gépés...
gyelmét is azonnal felkeltette. A kb...
távolságra lévő lépcsőhöz szaladt. M...
azonban elérte volna a lépcsőt, borz...
robbanás keletkezett, amely kb. 30 m...
volságra kivágta a gépterem és a s...
zedős raktárterem közötti tartófalat,
kívül a második és a harmadik teren...
zötti falat is. A gépész a szerencsés
csodálatos véletlen folytán nem halt
A robbanás gyorsasága következtében
sem keletkezett, csak égési nyomok v...
láthatók. Mindössze néhány ablak
mája gyulladt meg, amelyek a robb...
helyétől néhány méternyi távolságra
tak. Ehhez hasonló robbanással sz...
lan folyóirat foglalkozik, s valamenny...
igazolja, hogy az ammónia hűtőren...
rknél ezek a káresetek a megfelelő
tósági előírások elmulasztása miatt k...
keztek.

Az ammónia (vegyjele: NH₃) alkot...
mei a nitrogén és a hidrogén. 1 mol...
1 nitrogén és 3 hidrogénatomból áll.
ammónia rendkívül erős szagú anya...

jdonsága ismert a szalmiákszeszről
ely nem más, mint vízben oldott
nia. Ha a levegőben ez a legkisebb
ékban is jelen van — azonnal érzé-
ő. Az orr, a torok és a szem nyál-
yáit támadja, s e veszélyes tulajdon-
il fogva halálos balesetet is okoz-
ppen ezért ammóniával telített he-
ven végzett mentésnél a fűzőtők
olgozhatnak gázálarc nélkül.

lényeges tulajdonsága az ammó-
r, hogy kéndioxiddal keverve,
kődöt képez. Ez a jellemzője
t azért fontos, mert a cső- vagy
rendszerek tömítetlensége nagysze-
ellenőrizhető ezzel az anyaggal.
Eljárás lényege: égő kénszalagot
tunk azoknál a helyeknél, ahol fel-
zhető a repedés, s ilyenkor a ki-
ó ammóniagáz és a kénszalag ele-
kor keletkező kéndioxid feltűnő
áraszt. Hasonló módon ellenőrizhet-
z esetleges tömítetlenséget fenolfta-
papírral is, amelyet nedves állapot-
az ammóniagáz rózsaszínűvé, sőt
itvörössé fest.

ammónia rejtett hője igen magas.
elpárologtatásánál 300 kalória me-
len el a környezetből. Ez azért lénye-
idnivaló, mert ebből következik, hogy
zy hűtőtelteljesítmény mellett viszony-
is térfogat szükséges az üzemeltetés-
Általában egy középüzem (húsárú-
hűtőrendszerében 3000—3500 kg am-
i van, amelynek a természetes kiszí-
sához havi 40—50 kg ammónia-
i szükséges.

ammónia a tiszta vasat nem marja.
esség mellett a vörösréz és ennek
eteit: a bronzot és a sárgarézét azon-
nár igen. A hűtőrendszerek létesíté-
tehat nem szabad az ilyen anyagok
sználása, éppen ezért, már az előír-
i figyelembe kell ezt venni.
ammóniát az üzem számára palac-
in szállítják. A palackban teljesen
folyós állapotú, jelentéktelen gőztér-
tetején.

üzemeltetéssel kapcsolatos fontos
való még, hogy az anyag rendes lég-
nyomáson — 33,3 C°-nál forr, illetve
válk. Ezt az elgőzösödést használ-
el a hűtőgépeknél úgy, hogy a gőzt
: cseppfolyósítják, s így e teljesen
körfolyamattal lehetővé válik az am-
a ismételt visszanyerése, illetve fel-
lálása.

Az üzemeltetés ismertetése

hűtőrendszer menetét röviden a kö-
zökben foglalhatjuk össze:

elpárologtatóban cseppfolyós álla-
a kerül az anyag.

párologtatás után a gőzöket dugattyús
tyúval elszívják és benyomják a
folyósítóba. Itt az összenyomás mel-
felmelegedett gőzt hidegvízzel lehű-
Ezáltal ez lecsapódik, majd szelepen
smét visszakerül az elpárologtatóba,
a párolgás következtében biztosítja a
matos hűtést.

hűtő körfolyamatból — az egyes anya-
szerint szükséges hőmérsékletű leve-
ventillátorok segítségével áramoltat-
a kijelölt helyiségekbe, kamrákba. Ez
gyilk oka annak, hogy az elpárolog-
: viszonylag a hűtésre kerülő anyagok
lségébe helyezük. Előfordul, hogy
a közvetlen lehűtött levegőt, hanem
vegővel lehűtött sós vizet juttatják a
helyiségbe, amely 0 C° alatt sem
meg.

Nagy hűtőházakban a szükséges telje-
sítmény eléréséhez több kompresszort és
ugyancsak számos elpárologtatót építenek
be.

Az ismertetettek után világos, hogy a
korszerű hűtőházaknál elsősorban is egy
gépterem szükséges, amelyben a hűtőgépe-
ket a hozzátartozó készülékekkel, illetőleg
segédberendezésekkel helyezik el. Az egyes
anyagfajták lehűtése szerint több termet
építenek a különböző hőmérsékletek bizto-
tására.

Általában legalább két helyiség szüksé-
ges, amelyben 0 C° és kb. —20 C° a hő-
mérséklet. A többi helyiség az áru egy-
mástól való elválasztása miatt is fontos,
mert a különböző szagok és ízfélék befo-
lyásolják az anyagok minőségét, ami egy-
általán nem előnyös a fogyasztás számára.
Ennek ismerete azért lényeges, mivel a
hűtőhelyiségeket, könnyen gyúló, illetőleg
éghető parafaanyaggal bélelik — a szige-
telés miatt —. Így azután több válaszfal
nagyobb tömegű könnyen égő anyagot
igényel.

Azt is tudnunk kell még, hogy a hűtő-
helyiségeken kívül áruátvevő, kezelő, osz-
tályozó, felmelegítő részlegek is vannak,
amelyek a gazdaságos és zavartalan üze-
meltetést egészítik ki. Ugyancsak számol-
nunk kell még az anyagmozgatáshoz szük-
séges különböző felvonókkal, gépesített
mérleggel, iparvágánnyal, szállítókoszikkal,
áruelfüggesztő szerkezetekkel stb., ame-
lyeket szintén figyelembe kell vennünk
a tűzvédelmi előírások meghatározásánál.

Tűzrendészeti előírások

A létesítésnél az egyéb építkezéssel kap-
csolatos megelőző tűzrendészeti általános
szabályokat értelemszerűen kell érvénye-
síteni, azonban vannak olyan sajátos kö-
vetelmények, amelyeket éppen az ammó-
nia tűz és robbanásveszélye miatt — az
általános szabályokon túlmenően kell
megvalósítani. Ezek a következők:

1. A helyiségek bejáratánál, illetőleg
ezek közelében alkalmas gázálarcot kell
elhelyezni abból a célból, hogy ammó-
niaömlésnél a gépész vagy más ci-
lenőrző személy szükség szerint bejut-
hasson az elárasztott helyiségbe.
2. Fontos előírás, hogy a sűrítőgép távol-
ról is leállítható legyen. Eppen ezért
a gép indítóberendezését a gépterem
kívül kell elhelyezni.
3. A helyi viszonyok szerint a géptermet
tágra kell méretezni. Itt lényeges a
könnyű tetőszerkezet, továbbá az, hogy

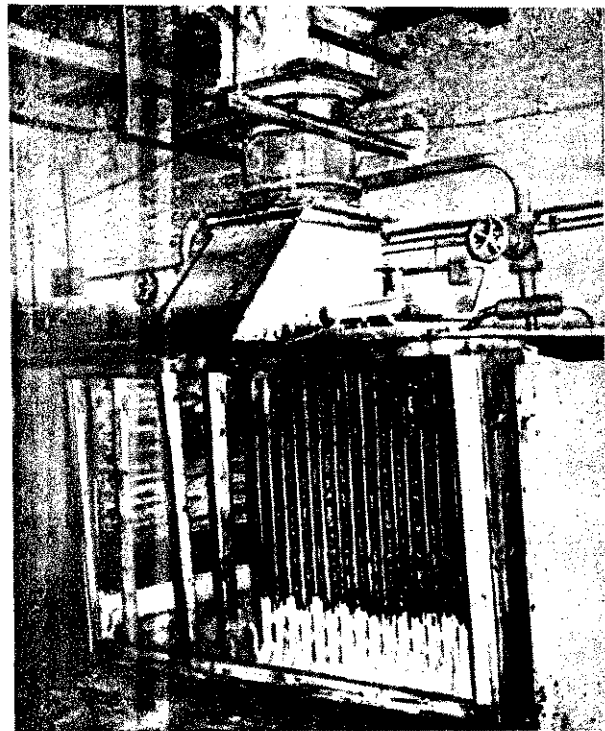

Nagyteljesítményű ventilátorok áramol-
tatják a hideg levegőt a kamráknak

a tartófalak és a többi főszerkezeti ré-
szek legalább közepesen tűzállóak le-
gyenek.

4. Bőséges szellőztetést és ugyancsak a
robbanás hatásának csökkentése érde-
kében — minél több ablakot kell bizto-
sítanunk a gépteremben.
5. Az esetleges gyűjtődényeket a gépte-
remtől legalább 10—15 m távolságra
helyezzük el.
6. Kazánok és egyéb nyílt lánggal, vagy
nagy fűtőfelülettel üzemelő helyiségek
a gépháztól legalább fokozottan tűz-
állóan legyenek elválasztva. Minden-
esetre a legelőnyösebb, ha az ilyen he-
lyiség és a hűtőház között már épít-
kezésnél legalább 10—15 m térközt
biztosítanak.
7. A sűrítőrendszer biztonsági szeleppel
legyen felszerelve, nehogy a nyomás a
megengedettnél magasabbra emelked-
jen.
8. Lényeges szempont, hogy a gépeket
szakértő, ún. hűtőmérnökök tervezik.

A tűzrendészeti szakértő ilyen létesít-
mény előírásánál hallgassa meg a műszaki
szakemberek véleményét, s ezekkel egyet-
értésben határozzon a tűzrendészeti köve-
telményekről.

A hűtőtermek parafabetétes szigeteléssel készülnek

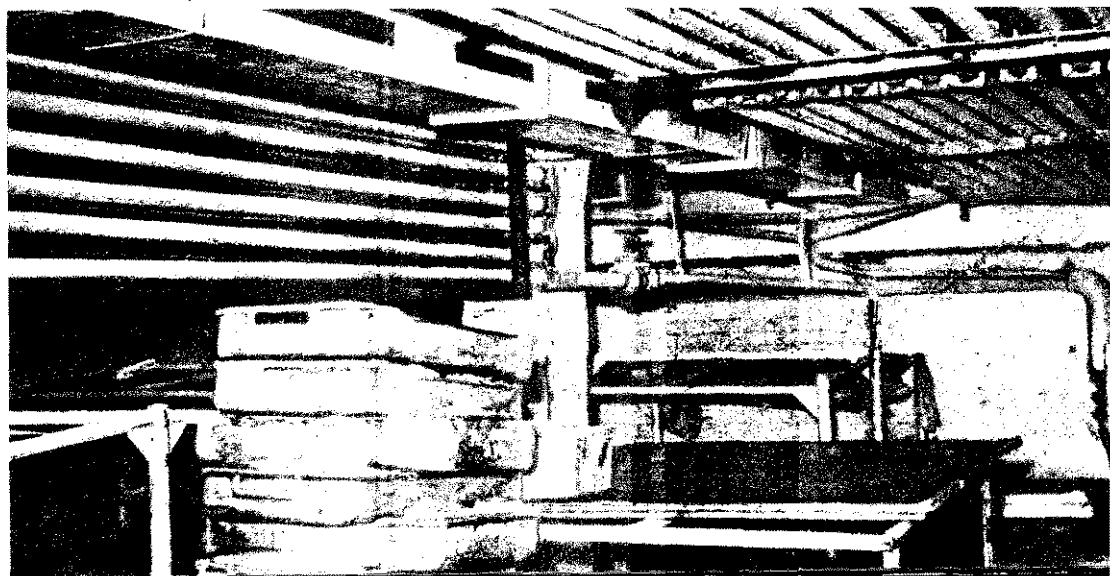

A nyitott radioaktív készítményekkel kapcsolatos munkát csak olyan laboratóriumban, illetve olyan munkafeltételek mellett lehet végezni, amelyek lehetővé teszik egyrészt a külső sugárzás elleni védelmet, másrészt biztosítják a radioizotópok inkorporációjának (szervezetbe jutás) megakadályozását. Az izotóp-laboratóriumnal szemben támasztott építészeti és felszerelési igények több tényezőtől függenek:

- az egy alkalommal felhasználásra kerülő radioizotóp mennyiségétől;
- a radioizotóp fajtájától, mivel a bomlási, felezési idő, a kibocsátott sugárzások neme és energiája, az illető elemeknek a szervezetben való visszamaradása, valamint az egyes szervekben való koncentrációja szerint a különféle izotópok igen különböző mértékben veszélyesek;
- az elvégzendő művelettől (pl. kémiai, diagnosztikai vagy terápiás alkalmazás);
- a dolgozók létszámától függő területigény (általában egy kutatóra 15—20 m²)

A radioaktív sugárzások veszélyessége

A radioaktív izotópok gyakorlati felhasználása során különbséget teszünk zárt és nyitott radioaktív készítmények között.

Zárt radioaktív készítményeknél a sugárzó anyagot nehezen eltávolítható burkolat veszi körül, ezért a környezet darabolódás, kopás, párolgás stb. révén sugárzó anyaggal nem szennyeződhet. Ilyen esetben csupán a szervezetet kívülről érő sugarak veszélyével kell számolnunk. A gamma-sugarak — a röntgen-sugarakhoz hasonlóan — energiájuktól függő mértékben az egész szervezetet veszélyeztetik. A béta-részecskék már néhány mm-es szövetrétegben elnyelődnek, így a bőrt a gamma-sugaraknál erősebben károsítják. Az alfa-részecskék kis áthatoló képességük miatt már a szarurétegben elnyelődnek, ezért a bőrt is alig károsítják.

Nyitott radioaktív készítményekről akkor beszélünk, ha a fizikai, kémiai vagy biológiai munkálatok során a darabolódás, elcseppenés, gőz- vagy gázképződés közvetlen lehetőségére forog fenn, és így a külső sugárveszélyen kívül a légzőutakon, tápcsatormán és a bőrön át a szervezetbe kerülő sugárzó anyagok közvetlen, folyamatos veszélyével is számolnunk kell. Mint mondtuk, a sugárzó anyagoknak a szervezetbe való bejutását inkorporációnak nevezzük. A testbe jutott izotópok a szövetnedvekben egyenletesen terjednek szét (pl. Na²⁴), vagy egyes szervekben feldúsulnak (pl. J¹³¹ a pajzsmirigyekben). A vérképző szervekre kifejtett hatásuk miatt különös veszélyt jelentenek a csontokba lerakódó izotópok (pl. Sr⁹⁰, Ca⁴⁶).

A legfontosabb radioizotópok besorolása az inkorporációból származó veszélyességük szerint:

Csoport	Izotópok	Alacsony szint	Közepes szint
I. Kevésbé veszélyes	H ³ , Be ⁷ , Na ²⁴ , S ³⁵ , K ⁴² , Cr ⁵¹ , Mn ⁵⁶ , Ni ⁶⁰ , Cu ⁶⁴ , természetes urán és thorium	< 500 μC	≤ 5 mC ≥ 500 μC
II. Közepesen veszélyes	C ¹⁴ , P ³² , Ce ³⁶ , Fe ⁵⁹ , Fe ⁶⁰ , Zn ⁶⁵ , As ⁷⁶ , Sr ⁸⁹ , Ag ¹¹¹ , Cd ¹⁰⁹ , Sn ¹¹³ , Ba ¹⁴⁰ , Pt ¹⁹¹ , Pt ¹⁹⁵ , Au ¹⁹⁸ , Pb ²⁰³	< 50 μC	≤ 500 μC ≥ 50 μC
III. Nagyon veszélyes	Ca ⁴⁶ , Sc ⁴⁶ , CO ⁶⁰ , Sr ⁹⁰ , Ag ¹⁰⁶ , Ce ¹⁴⁴ , W ¹⁸¹	< 5 μC	≤ 50 μC ≥ 5 μC
IV. Rendkívül veszélyes	Pb ²¹⁰ , Ra ²²⁶ , Ac ²²⁷ , Pu ²³⁹ , Am ²⁴¹ , Cm ²⁴⁸ , Po ²¹⁰ , At ²¹¹ , U ²³³	< 0,5 μC	≤ 5 μC ≥ 0,5 μC

Az izotóp-laboratóriumok általában vagy meglévő épületben vagy külön erre a célra tervezett épületben helyezést. Az összes helyiségeket egy szervezett blokkban csoportosítva kell elhelyezni olyan formában, hogy a létesítmény a folyosóról vagy lépcsőházból, leggyakrabban a főbejárati ajtón keresztül legyen megközelíthető (kivéve az esetleges vészkijárat!).

Azoknak a munkahelyeknek, ahol nyitott radioaktív



szítményekkel dolgoznak, általában a következő helyiségekből kell állnia:

1. preparatív jellegű kémiai és fizikai műveletek végeztetésére szükséges, ún. meleg laboratórium, illetve laboratóriumok;
2. megfelelő sugármérő berendezésekkel felszerelt mérőhelyiség;
3. kellő számú ruhaszekrényvel, illetve fogasokkal felszerelt öltöző;
4. mosdóhelyiség zuhanvöszővel és mosófűlkével;
5. WC;
6. izotóptároló helyiség;
7. izotóphulladék-tároló helyiség;
8. különböző, a munkahely természetének megfelelő speciális helyiségek, mint pl. sötétkamra, inaktív elhelyezés, radioaktív anyagokkal kezelt betegek fekvőhelyiségei, külön körtermek, speciális állatműtők, állatorvosi rendelőházak, mosogató helyiségek, vegyszerraktárak.

Az aktív munkahelyre csak az öltözőből és zuhánvöszőből álló egészségügyi zsilipen keresztül lehet bejutni, onnan távozni. A laboratórium ajtaján „Izotóp-laboratórium”, „Izotóp-osztály”, valamint „Sugárveszély, nem szabad belépni tilos!” felirat és az MSZ 17066 szerinti veszélyhelyezendő el.

Nyitott radioizotópokkal végzendő munkához célzottan épületnek a legfelső emeletét választani, ami lehetővé teszi az egyszerűsítést, a szellőzést, a felfelé irányuló sugárzást.

Különleges építészeti követelménye

Padlózás: A padlózat felszíne sima, hézagmentes, jól tisztítható, illetve pormentesíthető legyen. A beton padlózat tehát nem felel meg. Legcélszerűbb alaprétgre hézagmentesen ragasztott, jó minőségű gumium, gumi vagy PVC burkolást alkalmazni. Kisebbségi helyeken megfelel a beton vagy műköpadlónak megfelelő saválló olajfestékekkel való befestése is. Az inaktív helyiségekben a jól mosható műkö és beton burkolatok megfelelnek.

Falak: Feltétlenül szükséges, hogy a meleg laboratóriumokban a radioizotópokkal szennyezett falak az időközönként nedvesen, lemoshatók legyenek. Az alacsony és közepes szintű laboratóriumokban általában megfelelő olajfestés és a kiöntőknél csempé burkolat, magasságig műanyag hártya vagy műanyag lemezek alkalmazása a falakra. A falszögleteket 5—6 cm sugarú hengeres letekre kell kiképezni. Ajtó- és ablakokat magasságban laboratóriumokban a fal síkjával egyvonalban kell

ú. A meleg laboratóriumoknak más inaktív helyiségek. Különösen a G — M-mérőszoba felé néző falai az aktívónak megfelelő vastagságú barit vagy beton rétegporítandók.

ellőzés, fűtés: A szennyezett levegő elszívása a szellőzőn keresztül a legcélszerűbb. Gondoskodni kell arról, hogy az elszívás és a levegőtánpótlás a helyiség ellentétpontján történjen. A légáramlás kialakításánál figyelembe kell venni, hogy a légmozgás mindig a kisebb aktív helyiség felől a nagyobb aktivitású helyiség felé

BOKOR LABORÁTIUMOK SZERELVÉNYELVEI

üljön. A légszívó motorhoz általában két alternatív táplálási kapcsoló szükséges. Az egyiket az elszívófülkén belül, a másikat a helyiségen kívül kell elhelyezni, hogy munkasiker előtt a laboratórium kiszellőztethető legyen.

elszívott levegő utánpótlásánál a következő szempontokat kell ügyelni:

1. A beáramló levegőt általában meg kell szűrni, nehogy a laboratóriumba por kerüljön;

2. Téli időben hőcserélőn kell átvezetni a beáramló levegőt, nehogy a munkahelyet lehűtse.

3. A légszívó centrifugális kiképzésű legyen, mivel így a kürtő az elszívó kürtőn kívül esvén, radioaktív szennyeződéstől mentes marad, és így egyszerűen karbantartható. A légszívó a kürtő végének közelében legyen elhelyezve (pl. ástér), hogy végig szívás legyen, mert így az esetleges szennyezéseken radioaktív szennyezés nem kerülhet ki. A légszívó a tetőgerinc felett 3 m-rel legyen. A kürtőhöz esetleg gyűjtő edényt lehet csatlakoztatni a becsapó esővíz elvezetésére és a nagy aktivitású laboroknál üvegyapattal ellátott levegő szűrőt.

4. Az egyes munkafolyamatoknál a légszívó kikapcsolt állapotban maradhat, a laboratóriumokat közönséges fűtésrendszerrel kell látni. Többnyire a sima felületű központi fűtőtestek a legalkalmasabbak.

Elektromos berendezés: Radioizotóp-laboratóriumokban helyes alkalmazni azokat a vaskeretes műanyag laboratóriumot elhelyezett, asztalra és falra szerelt kis kapcsolótáblákat, amelyek más közönséges laboratóriumokban alkalmazhatók. Radioizotóppal való munka közben a fali kapcsoló munkaszalok szennyeződhetnek, ilyenkor szükséges a munkaszalok lemosása erős vízsugárral, ami az előző szerelvénytől nem valósítható meg. Az elektromos berendezéseknél úgy kell szerelni, hogy a nedves tisztíthatóság érdekében a csatlakozásoknak megfelelően (pl. vízmentes konnektorok felületét fedővel, közvetlenül a falba építve; kapcsolótáblákat a falon kívül, a fal és a szerelvény közötti kis hézag töltéssel eltömítve). A világítási és ipari áramkörök fő csatlakozásait, a főkapcsolót a laboratórium előterében, a beáramló előterében kell elhelyezni. Gondoskodni kell az áramvezetés munkaszaloktól való érintésvédelméről, földelésről az épület villámvédelméről (MSZ 172, MSZ 274)

Ellátás: Szennyezett falak lemosásánál elég nagy mennyiségű szennyezett vizet kell elvezetni. A falak mosásánál olyan nagy hígításban tartalmazza a radioaktív szennyeződést, hogy annak a városi csatornahálózatba való bevezetése nem okozhat különösebb bajt, hiszen az utcai

főcsatornában a hígítás mértéke még sokszorosára nő. Az izotóplaboratóriumokban felhasznált vízmennyiséget legcélszerűbb egy külön egyenes ejtőcsövön, közvetlenül a főcsatornába juttatni. Ez indokolt, mert a rendes csatorna vezeték hajlatainál vagy nem megfelelő esés esetén a radioaktív szennyezés megakadhat és az épületben káros sugárzások léphetnek fel. A laboratóriumokból az összes lefolyó vezetéseket egészen a köagygajtőcsőig, lehetőleg ólomból kell készíteni és beépíteni a padozatba.

Izotóptárolók: A sugárkészítmények tárolására legcélszerűbb megfelelő ólomréteggel kibélelt páncélszekrény használatát. Ez egyrészt biztosítja a kellő sugárvédelmet, másrészt megvédi a készítményeket az avatatlan kezektől. Sugárvédelem szempontjából azonban megfelelnek a jól méretezett beton tömbök, illetve ólomtéglákból készített tárolóhelyek is. Nagyobb mennyiségű radioizotóp tárolására természetesen külön tárolóhely szükséges, amely megfelelő vízzel ellátott, vízsugár-lemosóval, az egyes ólomtárolók mozgathatóságára kis futódarúval és légszívóval van felszerelve.

Radioaktív hulladékok kezelése

A hulladékok kezelésére minden tekintetben kielégítő és nemzetközileg elfogadott eljárások eddig még nem alakultak ki. Ez idő szerint a következő eljárások használatosak:

Folyékony halmazállapotú hulladékoknál:

A radioizotópot lehetőséggel kémiai úton kicsapják az oldatból, és így kisebb mennyiségű szilárd hulladékanyaghoz jutnak.

Rövid felezési idejű izotópot tartalmazó oldatokat alkalmas gyűjtő edényben tárolják mindaddig, míg — lebomlásuk következtében — mint közönséges hulladékok kezelhetők.

Hosszú felezési idejű izotópot tartalmazó oldatok esetében, amennyiben kisebb izotóp mennyiségekről van szó, miután enyhén lúgos állapotban vitték és felhígították, kis adagokban a csatornahálózatba eresztik.

A nagyobb mennyiségű oldatokat először bepárolják, majd cement és kavics hozzáadásával beton kockákba építik, amelyeket azután mint szilárd hulladékokat kezelnek.

Szilárd halmazállapotú hulladékoknál:

Rövid felezési idejű izotópnál az éghető hulladékokat hamvasztó kemencében elégetik, s a hamut az éghetetlen hulladékokkal együtt addig tárolják, míg a természetes lebomlás folytán közönséges hulladékként nem kezelhető.

A hosszú felezési idejű izotópnál a hulladék hamuját nedvesen felszedik és az éghetetlen résszel együtt beton tömbbe építik.

A betonkockák hosszú távlatban is megnyugtató elhelyezése jelenleg még megoldatlan feladat. Ez idő szerint legmegfelelőbb a) agyagos talajban mélyre elásni, b) nagyobb mélységű elhagyott bányában eltemetni, c) óceánok nagy mélységű részeiben leengedni, d) a sarkvidék álló jégpáncéljára kitenni.

Az izotóptemetők — 5—6 m mély, kütszerű, megfelelő szigeteléssel, jól záródó vas fedőszerkezettel ellátott vasbeton aknáknak — több évtizedig is megfelelő tárolási lehetőséget biztosítanak, de semmi esetre sem véglegesek.

Szalontai Imre
tű. hdgy.

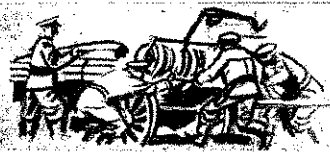

Az országgrészi tüzoltóverseny

— Néhány megyei első csapat életéről, munkásságáról —

Két erőpróba után — most minden figyelem a harmadikra irányul. A járási versenyek láza jóformán még el sem ült, máris ott volt a megyei nagy vetélkedés, amely eldöntötte, hogy ki a leggyorsabb és ilyen tekintetben a legjobb szűkebb hazájában — a megyében...!

A járás legjobbjai olyan izgalommal készültek a megyeire, mint diák az évvégi vizsgákra. Ügyszólván minden szabad délután, este és a vasárnap gyakorlatozással telt el. Nem számított az egésznapos termelőmunka fáradtsága; amikor a „Rajta!”-vezényszó elhangzott, úgy harcoltak a másodpercek lefaragásáért, mintha legalább is külön-külön mindegyikük léte függött volna ettől.

„Minden erőt és tudást bele!” — ez volt a jelszó (sajnos, olyan egység is akadott nem egy, amelyik ezt a jelszót így módosította: „Mindénáron”...), s olyan szívvel-lélekkel küzdöttek a megyein, hogy csak úgy örült az ember szíve az erőt, szakszerűséget és gyorsaságot sugárzó látványosságtól. Igaz, hogy néhol több-kevesebb torzalkodás meg-megierőszakolta a megyei versenyek ünnepi hangulatát, ezek azonban apró felhőcskék voltak csupán, amelyek mit sem vontak le a rendezvények sikeréből. Mert végeredményben mégiscsak a jobbik győzött, ámbár egynéhányan némi balszerencsének is köszönhetik a lemaradást... Öröm és üröm — egy pohárban. Akinek az eleje jutott az örült, akinek meg csak az alja maradt, az kiitta a keserűjét. De az a jó benne, hogy a vesztes is ezzel nyugtázta balszerencsését: „No majd jövőre!”... Az elsők meg azzal hagyták el a küzdőteret, hogy az országgrészi majd eldől, ki a legény a gáton...

Hire ezek a sorok eljutnak az olvasóhoz, addigra egy-két helyen talán már el is dőlt, hogy kik jutottak tovább az országos versenyre, s lehet, hogy akikről itt írunk — újra győztesként hagyják el a színteret, jöhetnek az is előfordul, hogy... No, de ne jósolgassunk. Inkább arról írunk, illetve beszéljünk, hogy az általunk meglátogatott megyei elsők hogy s mint élnek, mit csinálnak és hogyan készülnek az országgrészi tüzoltóversenyre.

Hódmezővásárhelyi Kötöttárúgyár

27 év az átlagos életkor a Hódmezővásárhelyi Kötöttárúgyár társadalmi tűzoltóságának versenycsapatában. A csapat — úgy mondják — teljesen új emberek-ből áll, s mégis, mire a tavalyi megyei győztes Szegedi Textilkombinát felocsúdott, mindössze a kénytelen-kelletlen elismerés lehetősége maradt számára. Igaz, hogy ez nem ilyen simán ment, hanem egy-két vaskosabb célzás, megjegyzés is elhangzott... Mindenesetre az újdonsült győztesek nem igen szívták melire a legyőzött...ellenfél! nem éppen válogatott intrikáit. „Majd beletörődnek” — gondolták. Meg azután azért sem csináltak belőle „nagy ügyet”, mivel tavaly ők sem állták meg szó nélkül a számukra füstbement más elsőségét...

Most minden figyelmüket az országgrészi készülődés köti le. Rendszeresen gyakorlatoznak. Minden mozdulat, minden másodperc pontosan kiszámítva. Hegedűs Sándor parancsnok kezében ott a stopper. Árgus szemekkel figyel minden mozdulatra, s ha valahol „elszúriák”, nincs apelláta — csak a másodpercek beszélhetnek...

Csak szabályosan történjék a szerelés — ez itt a lényeg, s egy árva hang sincs, ha újból kell csinálni, elvégre igen nagy a tét... Igaz, hogy a tűző napon nem a

legkellemesebb ilyenkor, viszont, aki szív-ből küzd, az fel sem veszi az egészet.

Olyan ez a kis kollektíva, mint egy család. Szerényen él, közösen munkálkodik gyára tűzvédelmén. Együtt örül, s közös a problémája is, ha netán akad ilyen.

Harmincegyen vannak, s a legkülönbözőbb beosztású dolgozók. A versenycsapat tagjai például valamennyien fizikai munkát végeznek. S ami a leglényegesebb: nemcsak a tűzvédelem terén odaadók, hanem a termelőmunkában is az élenjárók közé tartoznak. Ezt a megállapítást egyébként nem mi találtuk ki. Nem is ők dicsekedtek el vele (ők annál szerényebbek, semhogy bármit is mondanak magukról), hanem a legilletékesebb: Árvai Jenő elvtárs, a gyár igazgatója mondotta rólok.

Árvai elvtárs egyébként azok közé a vezetők közé tartozik, akik szívügyüknek tekintik a tűzrendszert. Nála meg kettős ok is indokolja ezt. Az egyik, hogy valaha ő is dolgozott ezen a területen, a másik meg az — és ezt őszintén be is vallja —, hogy szeret nyugodtan dolgozni és aludni...

Igen büszke társadalmi tűzoltóra, s azt mondja, olyan a fegyelmük, hogy tán még a hivatásosoké sem különb. Maga is sokszor részt vesz gyakorlataikor, s kijelenti,

hogy ilyen alkalmakkor nem csak szerető figyelemmel és gondoskodással munkájukat, hanem az ott szép, megjelenő dolgozók is.

Ezek után egyáltalán nem érdekel, hogy az üzemvezetés minden lehetőségét biztosít részükre. Legfőképpen becsüli és értékeli a társadalmi tüzoltók kájában, hogy nincs abban egy szöveg, dekoráció sem, hanem őszinte, szívőből jön.

Hát ilyen emberek a Hódmezővásárhelyi Kötöttárúgyár társadalmi tüzoltói, akiknek valamiféle különös lények. Egyszerű emberek, akik abban különböznek a többi dolgozójától, hogy a termelőmunka mellé még az üzemeltetés felelősségét is magukra veszik. Sőt, még a versenyszellemből is adtak, mert nem könnyű dolog az elsőnek lenni 800-as szerelésben a megyében, ahol a tűzvédelem társadalmi tüzoltói olyan kiváló üzemeltetők vannak, mint például Csongrádi...

Zsombó

Zsombón valósággal diadalünnepment az önkéntes tüzoltótestület csapatának megyei győzelme. Olyan nagy ünnepséget rendeztek, hogy a másik szomszédos községben méltatlannak emlegetik...

Mert igen nagy dicsőségnek számított egy ilyen kis községben, hogy meglett a csapat! Főként meg ilyen mint Zsombó, ahol ügyszólván az egész vezetése volt önkéntes tüzoltó. Itt van például Faragó István a község tanácselnöke: négy tagja volt a versenycsapat tagja volt a községi pártszervezet titkára, László elvtárs — el sem tudja a tüzoltók nélkül...

Ahol azután ilyen a községi vezetése, az adva van hozzá egy 19—20 éves tüzoltó álló csupaelet-csupaszív csapat, nem véletlen, hogy megyei gyarapodott a testület hírneve. Igaz, hogy ehhez még igen szívós és kitartó követelő szorgos munka kellett, de ahol ilyenek a körülmények — csen akadály a tett útjában. Ekként 37 másodperces, győzelme eredményük is igazolja. Valóban elégedettek is vele. Csupán azért önmagukra, mert 32 maradt, ha nem követik el az 5 hibapont szerelési szabálytalanságot.

Majd az országgrészi másként mondogatják, s aki ismeri őket, a telkedik ebben. Mert nemcsak a gyár, hanem készülnek is rá. No lám különleges edzési módszere megiegyébellel, hanem úgy, mint a megyei előtt tették — rendszeres gyakorlatozással. S ha netán az országgrészi sikerül a dicsőséget elhódítani a telkedőtől, úgy véljük, akkora tüzoltó csapatnak ismét Zsombón, hogy megieszerte is sokáig emlegetik

Kisvárdai

kisvárdai úttörő-tűzoltók nemcsak a gtellenül rájuk mosolygó szerencsés-közönszöhetnek, hogy ők is ott lesz az egri országgrészi versenyen. Igaz, egyei versenyen Fortuna istenasszony ira a kegyeibe fogadta a gyerekeket, — könnyűszerrel — jó negyven márcel előzték meg a második helyre...

gis, nem elsősorban a véletlen műve, ez a mindössze néhány hónappal ezalakult kis csapat előreláthatólag az grészin sem hoz majd szégyent szülőára. Kezdeti eredmények ugyanis biztató a 400-as kismotorfecskenőlésben elért hibapont nélküli 53 máerc, különösen akkor, ha figyelembeük, hogy a fiúk „versenyen kívül” ennél sokkal jobb időt is elértek.

várny közs. alhdgy. elvtárs az oktatóés úgy hallottuk, hogy igen kemény ember. Emellett a kisvárdai alosztályottjainak jórésze is — élükön Vizi 7. alosztályparancsnokkal — úgyszólvap mint nap „konzultál” velük. Mert mondanunk sem kell, hogy „éves n jön meg az étvágy”, s titokban enki bizakodik, ha nem is a győzeven, de legalább egy előkelő másoragy harmadik helyezében...

nger Mihály, a rajparancsnok a legtanuló közöttük. Most vizsgázott kie a hetedik általánosból. Sajnos „be-tjei” már nem dicselkedhetnek ilyesl. *Ruszka András és Hajóka László* ul inkább szerelésből vizsgázott volna földrajzból... Ezért jó lenne, ha csupán a másodpercek lefaragására álnák fel a nyarat, hanem az iskolai manyok felfrissítésére is, hiszen a 5 vagy legalább is a jó átlagered lenne méltó egy ilyen nagyreményű agjaihoz, nem pedig a bizonyítványkelenkedő hármasok...

gy terveik” nincsenek. Mindössze azt nek, hogy ha jól szerepelnek a toakban is, akkor „utaljanak ki” rée egy igazi kismotorfecskenőt, mert e kölcsönként felszerelésekkel gya toznak...

Pap

szér is örömmámorban úsztak a önkéntesek Nagykállón. A kocsi ndőben elért gyönyörű győzelmet is egy másik is követte — a 400-as torfecskenő-szerelésben. Képzelt, milyen nagy volt az öröm, amikor senydfijakkal „megpakolva” hazatér faluba. Mert ez a kettős fegyvertény ak a szerelésben résztvettek — a paok vagy a testület — győzelme volt,

az egész községé. A pártszervezeté g a tanácsé, a község egyszerű dol csakúgy, mint a tűzoltóké. Pap tűzoltósága ugyanis abban a sze s helyzetben van, hogy nem kell ednie” semmiért, ami jogos és meg hető, azt minden körülmények kö iztosítják a részükre.

után nem szükséges előre beharan uk, hogy sok lelkes szurkoló erkölcsi gbéli (ez sem utolsó dolog!) támo kíséri majd feszült figyelemmel a m már az országos döntő felé ka tó papiakat. Reméljük, ez a mos yőzelem újra visszaadta az önbí zat, hiszen egy ízben már bevere-

kedték magukat az országos tűzoltóver senyre, de azután évekig hol ezért, hol meg azért — lemaradtak.

Még valamit el kell mondanunk, ami igen jellemző a testület jó szellemére. Nemrégiben látványos bemutatóval fűsze rezett ünnepség keretében emlékeztek meg a testület fennállásának harminctödik évfordulójáról. Ekkor történt, hogy az egyik fiatal tűzoltó a kelleténél jobban felöntvén a garatra — megszegte azokat az írásba ugyan nem foglalt, de gyakorlatban annál inkább megkövetelt normákat, melyeket *Balázs elvtárs* (parancsnokhelyetes, kőműves és fő „mókamester”) szabott ki a fiataloknak. (*Balázs elvtárs* ugyanis ebben a kérdésben nem ismeri a tréfát.) Így történt azután, hogy az illetőt egyévi időtartamra kizárták a testületből, s ezalatt gyökeresen meg kell javulnia ahhoz, hogy visszafogadják a papiak tűzoltócsaladjába.

Döge

Hogy a dögeiek „belevaló gyerekek”, az egyszer bizonyos. Már az első pillanatban, a járási alosztályparancsnok előtt felsorakozott egység katonás magatartásából is megállapíthatjuk ezt. Jövágású, zömében fiatal emberekből áll a testület, s — bár nem szokás előre inni a medve bőrére — ők indulhatnak a legtöbb esélylyel a megyéből az országgrészi versenyre. 35 másodperces mozdonyfecskenő szere lésük alapján ugyanis sok fejni valójuk

nem lehet, csak az a fontos, hogy a jövőben is megőrizték a hidegvérüket.

Sajnos, amikor a pompásan sikerült szerelési gyakorlat után a testület helyzete terelődik a szó, nyomban felizzik a hangulat. Bizony nem a „vakvilágba” vagy éppenséggel „jó dolgukban” panaszkodnak. Bármennyire is hihetetlennek látszik, mégis tény, hogy a község vezetői semmibe sem veszik őket, pedig nemcsak a versenyen szerepeltek kiválóan, hanem a területfelelősi szolgálatban is jeleskednek.

Szónok parancsnok elvtárs például méltán nehezményezi, hogy a papi vezetőkkel ellentétben a dögeiek még arra sem voltak hajlandók, hogy elkísérjék őket a megyei versenyre. Azután *Dankó Zoltán* és egy (csak nevében) *Keszeg* nevű „testületen kívüli” kerékgyártó mester szenvedélyes szavaiból azt is megtudjuk, hogy a tűzoltók, még annyi kedvezményben sem részesülnek, hogy őket és családtagjaikat felmentse a készütségi és figyelő szolgálat alól... Bizony egyáltalán nem helyénvaló ez az enyhén szólva túrheterlen magatartás. Sok községben örülnének, ha ilyen áldozatkész gárda örökne a köz életének és vagyonának védelmében, s — nem mintha a dögeiek ezt várnák — bizonyos, hogy más községben a „tenyerükön hordanák” őket... Reméljük, hogy mire újra találkozzunk e szerény, de annál szorgalmasabb kollektívával, már megváltozik a helyzet és az illetékes községi vezetők végre felfigyelnek elvtársaink egyáltalán nem lebecsülendő munkájára.

Megeyeri lapjaink írják

Háromezer forintot adott a községi önkéntes tűzoltótestületnek az ásványrárói tanács. A tűzoltók ebből az összegből ruhát vásároltak. (Kisalföld.)

Megjavítják a tűzoltószertárat Nyárádon az ideai községfejlesztési hozzájárulásból. Az építkezésekhez már megkezdtek a téglá szállítását. (Középdunántúli Napló.)

Tűzoltószertár és Őrszoba készül 70 000 forintos költséggel Rábaköváciban. Az építkezési munkák még a nyáron befejeződnek. (Vas Népe.)

Befejezik az idén a tűzoltószertár építését Balatonakaliban. E célra 8000 forintot fordít a községi tanács. (Középdunántúli Napló.)

Új tűzoltószertárát építenek Szilvásváradon 37 000 forintos beruházással. A költségeket a megyei felújítási keretből biztosítják. (Népiújság, Eger.)

Új tűzoltószertár épül Olaszfán 40 500 forint értékben. Erre a községfejlesztési alapról 25 000 forintot fordítanak, saját anyagból 9000 forint értékűt

használnak fel; ehhez járul még mintegy 6500 forint értékű társadalmi munka is. (Vas Népe.)

Korszerű tűzoltószertárát építenek Kemenessőmjénben. Erre a célra községfejlesztési alapról 58 200 forintot fordítanak. A község lakossága mintegy 23 000 forintot kitevő társadalmi munkával járul hozzá az építkezéshez. (Vas Népe.)

50 éves jubileumát ünnepelte nemrégiben a tési önkéntes tűzoltótestület. Az osztályparancsnokság elért eredményeiért a tűzoltóság valamennyi tagját dicséretben részesítette. (Középdunántúli Napló.)

A „Látomfi”-t mutatta be nemrégiben Ósiben a helybeli önkéntes tűzoltótestület kultúrgárdája. A nagy sikert aratott előadást a község kíváncságra megismételték. (Középdunántúli Napló.)

A csornai tanács községfejlesztési alapról 4000 forintot biztosított a helyi önkéntes tűzoltótestület fejlesztésére. (Kisalföld.)

Nemrégiben „szarka”-vadászatot tartottak a FVK Száva pu. kocsiszini lakatosai. Nem azért, mintha nem lett volna mit csinálniuk, azonban erre a vadászatra az éppen akkor szolgálatos tűzoltójáró hívta fel a figyelmet. Ugyanis a tűzoltójáró a kultúrteremből kisebb zörgésre lett figyelmes. S mert úgy gondolta, hogy éjnek idején csak nagyobb „szarkák” tanyázhatnak a kultúrteremben, segítségül hívta az akkor éppen szolgálatos lakatosokat. A vadászati eredményes volt: sikerült elfogniok egy három hónappal azelőtt elbocsátott háziszarkát, aki nemcsak a Száva pu. kultúrtermét dézsmálta meg, hanem több gyermekotthont is. Ma már a „szarka” az öt megillető fészkében ül. (Közlekedés.)

Az elmúlt hetekben került megrendezésre a kerületek társadalmi tűzoltóinak versenye. Ebben a versenyben részt vettek üzemünk férfi és női társadalmi tűzoltói is. A verseny során a férfiak 23 csapat között a 4-5. helyet, a nők pedig kimagasló eredménnyel az első helyet vívták ki maguknak. Szívóbi köszöntjük őket a versenyen elért sikereik alkalmából. (Kistext Újság.)

Műszaki mentések tapasztalataiból

A műszaki mentés leggyakoribb esete a közlekedési balesetek elhárítása. Ha a villamosok alóli mentést figyelmen kívül hagyjuk — amelyre már régen specializálódott a tűzoltóság —, megtörtént esetekből azt a tapasztalatot szűrhetjük le, hogy leggyorsabb segítséget igénylő balesetek elhárítása (pl. ahol embermentés a cél) technikai alapismereteinek oktatása hiányos, úndenekelött azért, mert a szakirodalom nem foglalkozik vele laposabban. E tény ismeretétől indítva szeretnék néhány lyam tapasztalatot közlére bocsátani, amellyel a Tűzoltási szabályzat utasításai ugyan nem foglalkoznak, viszont mégis zükségességnek tartom éppen e területen végzett tevékenységünk ég eredményesebbé tétele érdekében.

Köztudomású, hogy a közlekedési balesetek legnagyobb számával a járművek, traktorok, pótkocsik felborulásából adód-

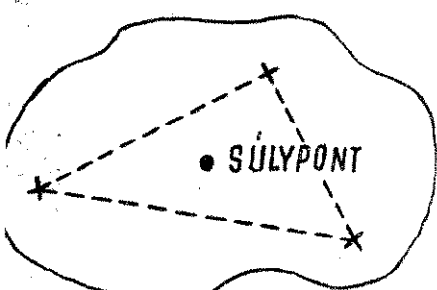

1. ábra.

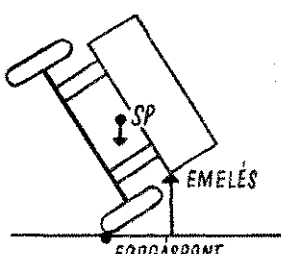

2. ábra.

ak és az alájuk került emberek kimentése. okozza a legfőbb roblémát.

Mi a mentést vezető legelső teendője? — vetődik fel a kérdés. A felelet talán nem jelent semmi újszerűt, mégsem árt, a általános szabályként leszögezzük:

1. annak megállapítása, hogy kb. mekkora teher súly fennartása válik szükségessé;
2. megvizsgálni, hogy a sérült alatt puha vagy kemény-e a alaj?
3. eldönteni, hogy a szerkezet rögzítésével vagy mozgatásával szabadíttjuk-e ki a sérültet;
4. intézkedést tenni a környezet biztonságára (személyek, árgyak stb. eltávolítása).

Az a tapasztalatom, hogy a sérült leggyakrabban árokban vagy más hasonló, puha (nem kövezett) talajon fekszik — nyomott testrészeivel esetleg a földre besüllyesztve. Ebben az esetben a további teendő:

- a) a sérültet — ha valamely testrésze fogva van — nem szabad mozgatni, mert az úgy is a számára legkedvezőbb testhelyzetben igyekszik tartani magát. Ha pedig eszméletlen, a fejét, esetleg a testét is olyan helyzetbe kell hozni, hogy az légzést ne akadályozza;
- b) a hárompont-szabály alapján kijelöljük a megtámasztási pontokat;
- c) eldöntjük a megfogás módját;
- d) meggyőződni, a mentőrészleg és a sérült megfelelő biztonságáról;
- e) megfelelő teherbírású eszközökkel végrehajtani a kiemelését;
- f) a sérült alól óvatosan — de gyorsan — kiásmni a földet a sérültet kivenni.

Ha a föld puha — ásható —, soha ne gondoljunk bonyolult emelési módszerekre, mert ez az emelést nemcsak hosszalalmassá, hanem bizonytalanabbá is teszi. Gyorsabban célra-

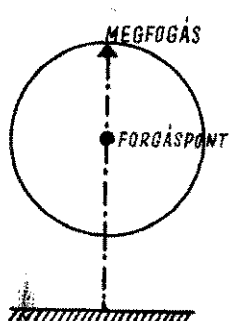

3. ábra.

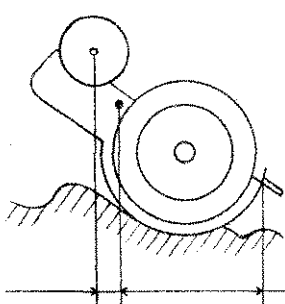

4. ábra.

vezető megoldás — az ásás. Ennek azonban az előfel biztosítani kell, méghozzá a legfontosabbal, a szerkezet tésével kell kezdenünk. A rögzítésnél alkalmazzuk a háromszabályt, mely szerint:

bármely merev test (tehát csuklók, rugók kizárás lett) három ponton megfogva megemelhető, illetve hely rögzíthető, ha a súlypontja három megfogás közé esik (1. ábra).

Ha a megtámasztások nem vízszintes síkban fe (2. ábra), a súlyponthoz lehetőleg a magasabban fekvő támasztás legyen közelebb. Ha a rugót vagy csuklót a háromszögben nem tudjuk kizárni, azokat merevíteni kell.

Az alátámasztás helyének meghatározásánál figyelem venni, hogy miután a talajon fekvő szerkezet — fe következtében — már mindhárom pontján stabil táma nyert — további süllyedés vagy elmozdulás nem várha tehát tulajdonképpen a szerkezet már megtámasztott, azonban az ásás során lesüllyedhet, azokon a pontokon természetes támasztékokat kell alkalmazni, amelyek a sérült tése közben végzett ásási munka során a fellazult talaj süllyedhetnek.

A három megtámasztás helyének kijelölése tulaj csak vizsgálat, mely a stabilitás megtartásának lehe mérlegeli. Ha tehát azt látjuk, hogy a stabilitás megv süllyedés, billenés bekövetkezhet — akkor alkalmaz emelőket a rögzítéshez.

A megfogások elvileg azt jelentik, hogy egy mere kezettel mi módon kapcsolunk valamibe. Ilyen kapc mesterséges támasztékok alkalmazásánál rendszerint cs hézségi erő (súly) által létrejött súrlódás (szigorúan vév nincs „megfogva”). Éppen ezért támasztani csak nem részeket szabad. Ha azonban az ilyen eset elkerülheté mozgó részek csak végállásban és beékeltlen vagy állapotban lehetnek, a kerék esetében pl. a 3. ábra szerint. Ha keréket a tengelyével párhuzamosan támasztunk alá — rövid, szélestalpu támasztékot (pl. csavaremelőt kell használnunk. Az egész szerkezet elfordulása két — a forgással ellenirányú — megtámasztással kizárható válik.

Két pont rögzítésével ugyanis a forgás mindig kizárható. A helyesen választott megfogásnál, ennél többet tenni csá leges anyag- és időpazarlást jelent. Két pont rögzítésével ugyanis a forgás mindig kizárható. A helyesen választott megfogásnál, ennél többet tenni csá leges anyag- és időpazarlást jelent.

Az emelési munkát leginkább akkor alkalmazzuk, sérült alatt nem ásható ki a föld.

Ha az emelők fix pontjai a talajon fekszenek (dar hiányában mindig ez a helyzet), akkor az 1., 2., 3. és 4. ban elmondottak után még el kell döntenünk, hogy:

a) a szerkezet talajon való felfekvési pontjai kö válasszuk meg a forgáspontot (ez lesz egyébként min három támasztási pont egyike vagy kettő is);

b) hol tűzzük ki azt az egy-két pontot, amelyek alá két helyezhetünk és az emelést elvégezhetjük (4. ábra).

Az emelők alkalmazásánál gondosan kell ügyelni az azok teherbírása megfelelő legyen.

Csak főszerkezeti részeket (tehát amelyek maguk is hordók) fogjunk meg. A szerkezet megemelésénél a vis okvetlenül meg kell akadályoznunk, éppen ezért tuskókkal az emelők mellett azonnal utána kell dúcol

A kölcsönkért eszközök jósága mindig kétes. Ha használunk kell ilyeneket, úgy azokat az alárendelt lyekre irányítsuk.

Az összekapcsolt szerkezeteket (pl. pótkocsi) lehe sérült kiemelése után oldjuk, ellenkező esetben pedig a vizsgáljuk meg, hogy a kapcsolattmegbontás nem a helyzetben.

Előfordulhat olyan eset is, amikor semmilyen e nem tudunk aláfogni, felülről pedig — darukocsi hiány nem emelhetünk. Ilyenkor legrovidebben az emelőr érhetünk cél: Az emelőrúd (pájszer) mindig legyen s ha szilárd alapra nem támaszthatjuk — tuskó alá! Egyébként az emelőrúd is mozgatható fogasléces er (5. ábra), azonban, ha túl magasra emelünk — eld Fa emelőrúdnál 10°, acélrúdnál 5° a biztonságos emelés éppen ezért még fontosabb az azonnali dúcolás.

Ne feledkezzünk meg arról sem — bár erre mé utasítás —, hogy a létrák és mászóövek kipróbálásá lönlökét is vessük alá terhelési próbának.

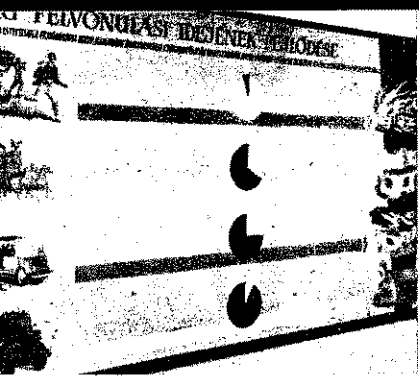

A vonulási idő lerövidítését, valamint a vízzel és habbal oltó kézi tűzoltó készülékeket bemutató tablók

nagy tabló a világítási módok tüzeveszélyeskedésének alakulását mutatja graferiuen.

den a közvilágítás alakulása is megemlékezőnk. A világításra a legrégebbi 542-ből Párizsból ismertől akkoriiban bizonyos éjszakokban az ablakokba gyertyákkal világítottak. A kezdve az utcákon utcák közepén serpenyőrűrtöt és gyantát égettek. A gyöngyösi utcákban 30 petróleumlámpa által közvilágítás szolgáltatás. Gyakran előfordult azon- egy ezek közül csak kettő Bécsben 1833 óta van gáz- ás. A jövő világítása — ktrolumineszcens világí- tovább csökkenti a tűzve-

gondatlanság jelent fokozott tüzeveszélyt. A központi fűtésnél csak a kazánházban van nyílt tűz és csekély tüzeveszély. Az elektromos fűtés pedig csak akkor jelent tüzeveszélyt, ha szabálytalanul szerelik vagy gondatlanul használják. Az infravörös sugárzókkal történő fűtés — gazdaságossága mellett — csak minimális tüzeveszélyt jelent. Megfelelő kapcsoló és biztosító berendezések alkalmazása esetén még nagyobb veszélyes anyagok szárítására is alkalmas.

a tűz jelzésére és a kivonulásra. A távbeszélő és a gépjárművek tökéletesedésével a tűzoltóság ma már percekben belül a kár- esetet színhelyére érkezik.

A folyosó másik oldalán a kézi tűzoltókészülékek fejlődését tekinthetik meg látogatóink. A vízzel oltó kézi tűzoltókészülékek foglalják el az első helyet. A sort az 1751-ben készített „robbanó hordó” képe nyitja meg, amelyben a robbanó töltött hordó közepébe a vízzel oltó ké-

szalmiák és szénsavas ammónium van. Ezen folyadékban lóg egy kis üvegse, melyben sósav van. Ha az üveget a tűzbe dobjuk, a két anyag egyesül, szén- sav és ammóniakgáz fejlődik, s ez az égést elfojtja. Természe- tesen csak ott, ahova a folya- dék ért. Egy kisebb szobátűz- nél legalább 10—12 darabot kell a szobába vagdálni, hogy némi eredménye legyen. Ha ezek után megjegyzem még azt, hogy ugyanannyi vízzel majdnem ugyanolyan eredményt lehet el- érní, akkor még csak azt jegy- zem meg, hogy tucatja 60 koro- na.” Ezután a tetra- és bromid- oltó típusok változatos formájú készülékeit állítottuk ki.

A porral oltók is nagyobb múltra tekinthetnek vissza. Ezen a területen 1850-ben az oltódo- bozok jelentették az első pró- bálkozást. A suhítók egészen más készüléktípust képviselnek. Változatos forma, de azonos mű- ködési elv jellemzi a további porral oltó készülékeket, amely- lyek működési elve egy metsze- ten jól szemlélhető. A szabvá- nyos készülék előtt egy profuga- bombát is bemutatunk.

A kézioltók sorát a szénsav- hóval (köddel) oltó kézi és hord- ozható tűzoltókészülékek zár- ják be.

A „Tűzoltó Múzeumban” be- mutatott anyag nem állandó, hiszen az előkerülő új, értéke- sebb anyagok és adatok révén folytonosan változik, mozgásban van a kiállítás. Éppen ezért most, hogy a „Tűzoltó Múzeum” ismertetésének végére értünk, arra kérjük olvasóinkat, hogy a helyi tűzoltóság történetére vonatkozó, vagy általában a tűz- oltósággal kapcsolatos bármilyen régi, tudomásukra jutó anyag- ról, vagy adatról értesítsék a „Tűzoltó Múzeum”-ot. A „Tűz- oltó Múzeum” mindannyiunké, és emellett anyagán keresztül a nagyközönség is bepillantást nyer a tűzoltóság életébe — segítsük és támogassuk tehát a múzeum munkáját!

Ismerjük meg a TŰZOLTÓ MŰZEUMOT!

A tűzrendészeti szempontból legelőnyösebb légkondicionáló berendezések a fűtés és szükség esetén a hűtés problémáját is megoldják.

A tűzoltóság felvonulási je- jének fejlődését is összeállítot- tuk. A rajzokon a tűzoltóság és a tűz színhelye között 5 kilo- méteres távolságot vettünk alap- pul. A tabló jól szemlélteti, hogy a közlekedési eszközök tökélete- sedésével és a híradástechnika fejlődésével a tűzoltóság egyre hamarabb értesülhet a tűz ke- ltelkezéséről, s mind rövidebb idő alatt érhet a vész színhel- yére és kezdheti meg beavatko- zását. A gyalogos futárok ősi korszakában — érthetően — közel egy óra volt szükséges ahhoz, hogy a tűzoltókhoz be- érkezzen a tűzvész híre és a tűz színhelyére siessenek. Ezalatt akár 10 ház is porrá éghetett. A lovaszerek korában a tűzjel- zés és a kivonulás 20 perobe is beletelt. Ennyi idő alatt egy ház tetőszerkezete teljesen leéghe- tett. Az 1900-as évek elején már csak kb. 15 percre volt szükség

zi tűzoltókészülékek öspéldányá- nak mégis az 1864-ben készített „extinktör”-t tekinthetjük. 1872- ben hátan használható vízzelol- tók voltak hordozhatóban. 1875- ben már 10 hektoliteres kocsi- szerkezetre szerelt „extinktör”- ök is készültek.

A Vulkánus és a Minimax jellegzetes vízzel oltó típusai következnek. Egy szétrobbant vízzel oltón jól szemlélhető, hogy mire vezet a biztosító sze- lep hiánya, míg egy hosszmet- szeten a vízzel oltó készülék bel- ső szerkezete látható. A szabvá- nyos készülékek zárják le a so- rozatot, amelyek kezelését is megtanulhatják a látogatók.

A habbal oltó kézi tűzoltó ké- szüléknel az 1900-as évek vegyi és léghabbal oltó készülék típu- sait mutatjuk be. A gázzal ol- tóknál az oltógránátok nyitják meg a sort, melyek az 1800-as évek vége felé terjedtek el.

Két Labbe-féle oltógránátot mutatunk be 1890-ből. Az Ole- ják-féle „Tűzoltólexikon” ezt írja róla: „Ez egy sárga üveg- gömb, melyben víz, konyhasó,

Porral, gázzal és szénsavhóval oltó kézi tűzoltókészülékek tablói

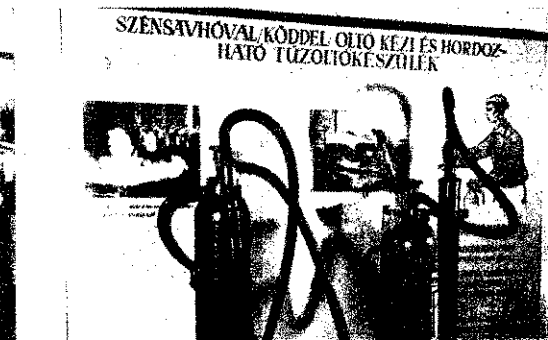

A tűzoltóélet ESEMÉNYEI

Köszönjük a segítséget

Mi, a Csepel Autógyár üzemi önkéntes tűzoltósága köszönetet mondunk a BM Országos Tűzrendészeti Parancsnokságnak, hogy — kérelmünkre — engedélyezte a birtokunkban levő locsolókocsinak tűzoltó gépjárművé történt átalakítását. Ugyancsak elismeréssel és köszönettel adózunk a BM OTP Országos Karbantartó és Service Műhely dolgozóinak és vezetőinek, akik szakértelmükkel és odaadó önzetlen munkájukkal messzemenően segítettek és végeredményben megoldották az átalakítás nagy és nehéz munkálatait. Igerjük, hogy nem feledjük el elvtársi segítségüket, s minden igyekezetünkkel azon leszünk, hogy az eddiginél még fegyelmesebben és eredményesebben végezzük munkánkat.

VINCZE JÓZSEF
tűzrendészeti előadó helyettes

A jó munka jutalma

Páhi község önkéntes tűzoltótestületének vezetősége elhatározta, hogy még az aratás megkezdése előtt jutalom-kirándulást szervez az elmúlt évben jó munkát kifejtett önkéntes tűzoltók részére. A tervnek megfelelően meglátogatták Budapest, Székesfehérvár, Veszprém, Balatonfüred, Tihany, Siófok és Sztálinváros legszebb helyeit és nevezetességeit.

Hazatérve megfogadták, hogy a jövőben is igyekeznek becsületes és eredményes munkát végezni, s ha egy mód lesz rá, újlag szerveznek egy hasonló kirándulást.

Mi újság a mezőkövesdi járásban?

Mezőnagymihály községben — olvashatjuk Bernáth Imre túróm. levelében — a közelmúltban nyújtották át több, hosszú szolgálati idővel rendelkező és becsületesen szolgálatot teljesítő önkéntes tűzoltónak az „Önkéntes Tűzoltó Szolgálatért Erem” kitüntetést. Az ünnepség — melyen a párt- és tanácsszervek is képviseltették magukat — baráti légkörben zajlott le.

A mezőkövesdi Klemens ÁG önkéntes tűzoltói K. Pavolek Sándor tűzoltóparancsnok részeseült önkéntes szolgálati érem kitüntetésben. A ünnepség során az állami igazgatóság dolgozóit, — de vezetői ígéretet tettek, hogy a jövőben még becsületesebben végezzék a tűzrendészeti munkájukat.



A páhi önkéntesek érdeklődve hallgatják a tihanyi kistérségi „kecskeköröm”-árusokat

Jubileumi ünnepségek Vas és Szolnok megyében

Óriszentpéter község önkéntes tűzoltósága a közelmúltban emlékezett meg fennállásának 75 éves évfordulójáról. A jubileumi ünnepségen — melyen részt vettek a járási és községi párt- és tanácsszervezetek képviselői, a rendőrség vezetői, valamint a környező községek önkéntes tűzoltóságainak küldöttei is — Kovács Ferenc elvtárs, a helyi községi tanács vb. elnöke méltatta a testület 75 éves tevékenységét.

ért véget, melyet hajnalig táncmulatság követett.

Az ikerváriak is hasonló ünnepi fennállásuk 75 éves évfordulóját. A jubileumi ünnepségen az ikervári dolgozók patyaszólót adományoztak a testületnek. A csapatzász helyi párt-, tanács- és tanácsvezetők, valamint vállalkozók képviselői is elhelyezték s ajkait, majd a testület felelősökkel az új csapatzász

Az ünnepség során megrendezett körzeti verseny keretében 13 községi csapat kocsipecskendő és 800 l/p-es kismotorpecskendő szerelésben versenyzett egymással, s a jó helyezést elérőket értékes jutalomban részesítették.

Az évforduló alkalmából több óriszentpéteri önkéntes tűzoltó országos parancsnoki dícséretben és pénzjutalomban, osztály- és alosztályparancsnoki dícséretben, illetve előléptetésben részesült. Az ünnepség bemutatógyakorlattal és közös ebéddel

Tiszaszöllősen fennállásuk 69. évfordulóját ünnepelték a községi önkéntes testület ünnepségen Tóth Imre, a községi tanács- és tanácsvezető testület tevékenységét, Kálmán István túróm, a megyei tűzrendészeti tájparancsnokság vezetője elvtársat előléptetésben, dícséretben és pénzjutalomban méltatta. A jubileumi ünnepség bemutatógyakorlat és szíves kultúrrendezvény tett színvonalasabbá.



Támadási gyakorlat az Operaháznál

„Zápor”-próba és támadási gyakorlat az Operaháznál

Mint minden nyári szünetben, úgy az idén is megtartották a budapesti színházak „zápor”-próbáját és tűzvédelmi felszereléseknek felülvizsgálatát.

Ezek közül különösen kiemelkedő volt az Állami Operaház vizes támadási gyakorlattal egybekötött „zápor”-próbája. A látványos támadási gyakorlatnak számos nézője akadt.

Jól sikerült gyakorlat

A Lenin Kohászati Művek önkéntes tűzoltósága — az 1957-58-as továbbképzési év befejezéséig — július elején nagyszabású taktikai támadási gyakorlatot hajtott végre az állami tűzoltóság bevonásával — írja levelében Bodnár Albert tűzoltó, a tűzrendészeti előadó. Mint leveléből kitűnik, a faszervezetű salak-téglagyár területén végrehajtott támadási gyakorlat igen jól sikerült, s jelentős lépésnek bizonyult az üzemi önkéntes tűzoltóság együttműködésének, továbbfejlesztésében, továbbá az üzem tűzvédelmének fokozott biztosításában.

Jól sikerült a Lenin Kohászati Művekben végrehajtott közös támadási gyakorlat



A 100. előadás felé...

iregyházi alosztály kultúrta megalakulása óta már több mint kilencven tartott a járás és a községeiben. A színját. táncosokból és kisből álló együttes lelkes úgy tervezik, hogy még az esztendőben megrendezik előadásukat is.

A kultúrcsoport egyébként sikeresen szerepel a BM ifjúsági alosztály kultúrversenyén. A színjátszók, a táncosok, valamint Tomasoovszki István t. szkv. (szavalat) bejutottak az országrészi döntőbe, melyet augusztus végén Miskolcon rendeznek majd meg.



A nyíregyházi alosztály kultúrcsoportja

S P O R T

Úrjuk le a tapasztalatokat!

mlói tűzrendészeti al- n szolgálatot teljesítő Ferenc t. elvtárs terje- levélben számol be a labajknokság országos elő- ek küzdelmeiről. Levél- az eredmények ismerte- ülmenően — több szem- l bírálja a rendezőség ját, s ugyanakkor számos ittal is él a jövő évi baj- szervezését illetően.

leveléből kitéjük — i helytelennek tartja, az eredetileg szeptember lére előírányzott országos tőket — teljesen érthetet- — július 6-ra hozták elő-

a körülmény egyébként mértékben járvult hozzá, a július első napjaiban ndezett területi küzdelmek a csapatok fáradtan áll- ci az országos elődöntő lmeire. Szerinte egyébként n ezzel is magyarázható zágos elődöntő mérkőzése- ieglehetősen alacsony sín- a. Feltétlenül szükséges- artja, hogy a jövőben a ynapotár összeállítói szá- nak ezzel a körülmény-

nem volt megfelelő az or- ; elődöntő népszerűsítését propaganda sem — írja a biakban, s mindjárt meg gyzi, hogy míg náluk, a iya és Somogy megyék kö- mérkőzést mintegy kétszáz- zurkolták végig, addig az zós elődöntő mérkőzéseim „lézengett” egy-két néző... glehetősen keserű szájjal l be az országos elődöntő segeiről is. Mint írja — ártott volna, ha valamivel epélyesebbé” teszik ezt a ozást, nem beszélve arról, a versenynaptárban előírt ztosított okleveleket és ér- t — ott a helyszínen — oszthatták volna. Mert saj- mindezekre az országos elő- j során nem került sor.

Végezetül Kotka elvtárs két javaslatlall él a BM-bajnokság jövő évi szervezését illetően. Az egyik: a legerősebb röplabda- csapatokat külön-külön csopor- tokba osszák be, kizárva ezzel, hogy aránytalanul kisebb képes- ségű és játékeresjú csapatok kerülhessenek be a döntőbe. A másik: négy helyett hatra emel- jélték fel az országos elődöntő küzdelmeiben részvevő csapatok számát, mégpedig olyan formá- ban, hogy a területi bajnokság négy első helyezettje és a terü- leti bajnokság második helye- zettjeinek két legjobbjá venne részt az országos elődöntőn.

Ami Kotka elvtárs bírálatát és javaslatait illeti, azok — vé- leményünk szerint — többnyire helytállóak és helyesek. Annyt azonban feltétlenül megjegy- zünk, hogy az eddigiek során elsőszben szerveztek ilyen rend- szerű bajnokságot, s korábbi tapasztalatok egyáltalán nem állottak a szervezők rendelkezé- sére. (Pl. még csak megközelítő képiük sem volt arról, hogy me- lyek az ország legjobb röplab- dacsapatai.) Mindenesetre maga ez a körülmény nem menti tel- jes egészében a szervezők által elkövetett mulasztásokat. Mi is reméljük, hogy az illetékesek feltétlen leszűrik az ezévi BM- bajnokság tapasztalatait, s jövő- re már sokkal zökkenőmente- sebben oldják meg ezt a bonyo- lultnak látszó feladatot.

A BM-bajnokság hírei

Az elmúlt hónap elején lab- darúgásban és röplabdában be- fejeződtek az országos elődöntő küzdelmei. Az elődöntőn, ahol négy labdarúgó és négy röplab- dacsapat vett részt, az alábbi eredmények születtek:

LABDARÚGÁS:

Békés—Zala 4:2
Budapest—Fejér 6:1
Fejér—Zala 3:0

Zala—Budapest 0:4
Fejér—Békés 5:1
Budapest—Békés 5:0

RÖPLABDA:

Zala—Bács 2:3
Baranya—Zala 3:0
Bács—Baranya 1:3
Borsod—Bács 3:1
Baranya—Borsod 0:3
Zala—Borsod 0:3

Fenti eredmények alapján a csapatok sorrendje az alábbiak szerint alakult:

LABDARÚGÁS:

1. Budapest
2. Fejér
3. Békés
4. Zala

RÖPLABDA:

1. Borsod
2. Baranya
3. Bács-Kiskun
4. Zala

Az országos döntő küzdelmeire előreláthatólag szeptember 4—7-e között kerül sor a margit- szági Úttörő-stadionban. A döntőn részvevő labdarúgó, röp- labda és női tornászcsapat ki- válogatása már megtörtént. A többi versenyszámokban induló sportolók kiválasztása meg most van folyamatban.

A budapesti osztályparancsnokság — az országos elődöntőn első helyezést elért — labdarúgó csapata



Jól szerepeltek sportolóink a magyar atlétikai bajnokságon

A közelmúltban megrendezett magyar atlétikai bajnokság során kialakult heves küzdelemben több sportágban tűzoltó- versenyzők győzelme születtek.

A 800 m-es síkfutásban Szent- gáli Lajos t. szds. 1:49,6-es idővel hagyta maga mögött Ró- zsavölgyi Istvánt, a Bp. Hon- véd esélyes versenyzőjét; a 400 m-es gátfutásban Botár Attila t. hdgy. volt a legeredménye- sebb és 53 mp-es idővel az első helyen végzett. Ragyogóan sze- repelt Dunai Károly t. hdgy. elvtárs is, aki 10 000 m-en 30:37,6-es idővel első ízben szer- zett magyar bajnokságot.

Három új országos bajnokunk- ról el kell mondanunk azt is, hogy nemcsak a „salakpályán”, hanem — mint a budapesti tűz- rendészeti parancsnokság dol- gozói — a mindennapi szolgál- atban is megállják a helyüket. Éppen ezért köszöntjük őket nagyszerű verseny-szereplésük alkalmából és további sikereket kívánunk éppúgy sportbeli sze- replésükhöz, mint szolgálati ténykedésükhöz.



MOSZKVAI TÜZOLTÓ

Moszkvában ritka a tüzeset. És mégis a moszkvai tűzoltóknál az esztendő alatt, az emlékezetes 1918. április 17-étől, amikor Lenin aláírta a szovjet tűzoltóság létrehozásáról szóló dekrétumot, egyetlen nyugati ember fordult elő. A város nagy, milliónyi benne az ember, és akadnak olyanok, akik eldobják az égő gyufát, nem oltják el a cigarettavéget, kikapcsolni a villanyvezsőt stb. És hogy a kis tüzesetek nem fajultak tüzvészé, az a moszkvai tűzoltóság harcosainak érdeme.

A harcosokat a harc közben akartuk megnézni, ezért elmentünk pontba. Ide futnak be a vészjelzések, amelyeket a telefonkészülékes császó moszkvai lakosok adnak.

— Aligha lehetünk segítségükre! — mondta az ügyeletes diszpéser. Tőn nem lehet kifalálni, hol keletkezik majd tűz. Viszont mire Önök szinre érkeznek, ahonnan a jelzés befutott, a kerületi tűzoltóság már től is intézte a tüzet.

Igy is történt: ügyeletet tartottunk a diszpéserközpontban, ide már a tűz végére érkezünk ki. Nem sikerült látnunk a tomboló lángokat. Itak is elegendők voltak ahhoz, hogy a moszkvai tűzoltók bátorságáról részsegerő meggyőződhessünk.

(Az Ogonyok c. folyóirat)



1. A gépkocsik a legérősebb úton száguldanak. A sziréna fűváltása jelzi: „Tűz van!”

2. A Domnikov utcában egy gyógyszerészeti gyár üzeme szesze ég.

3. A víz erősebb a tűznél! Ezt bizonyítja be éppen Achmet Szahkov sugárvezető és Alekszej Titov őrségparancsnok.

4. Mihail Hrotodenko felderítő — miha mindig — most is kiűnt.

5. A harcosok mindig óvatosak: tudják, hogy a tűzoltó csak egyszer követhet el hibát az életemben.

6. A szomszédok hiába nyugtalankodtak — a tüzet megfékeztek, és hűtorák megmenekültek a tűzöl.

7. A víz most már csak nekik kell.

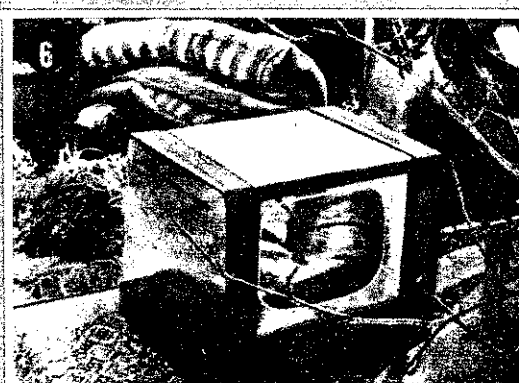

Győrték!...

Öröm és jókedv a pusztavámiak táborában;
két csapattal vesznek részt az országos
versenyen...

(Képes riport a 12—13. oldalon)



	Oldal
Mozaikok budapesti egy- ségek életéből — —	2—3
Jelentős tanácskozások	3
Szakmai alvizsga rend- szerének bevezetése az állami tűzoltóság- nál — — — — —	4—5
Okuljunk a kovácshidai tragédiából! — Ha- lálós balesetet okozott az ittas gépkocsive- zető — — — — —	6—7
Nógrád és Szolnok me- gyei jegyzetek — —	8—10
Az alkotó munka di- csérete — Kultúrot- hont avattak a páhi önkéntes tűzoltók —	11
Szervezettség, látvá- nyosság — az ország- részi versenyeken —	12—13
Megkezdik a zsiralkohol hazai gyártását — —	14—15
Porlasztó szárítás — —	16—17
A raktárban tárolt anya- gok kezelése és kar- bantartása — — —	18—19
A műsorválasztástól az előadásig — Községi tűzoltószínháziaink fi- gyelmébe — — —	20—21
Egy társadalmi tűzoltó- ság munkájáról —	21
A tűzoltóélet eseményei	22
Sport — — — — —	23
Képes világhíradó —	24

MAGYAR TŰZOLTÓ

A magyar tűzoltóság folyóirata.
Szerkesztő a szerkesztőbizottság.
Felelős szerkesztő:
Beszteri Lajos
tűzoltósági vezető.
Felelős kiadó: Közgazdasági és Jogi
Könyvkiadó igazgatója.
Szerkesztőség:
V., József Attila u. 2-4.
Telefon: 121-710.
Szerk. bev. számla: 151 110-K98
Zrínyi Nyomda Budapest.
Felelős: Boigár Imre.

Olvasóink figyelmébe!

A Magyar Tűzoltó
megjelenik havonta.

Egy példány ára: 1,— Ft
Évi előfizetés: 12,— Ft

A megrendelést a szerkesz-
tőség címére kell küldeni.

MOZAIKOK Budapesti egység

A Budapesti Tűzrendészeti Osztályparancsnokságon szin-
te naponta hangzanak el ja-
vaslatok, és születnek hatá-
rozatok a tűzoltó elvtársak
kezdeményezése alapján. Jól
tudjuk, hogy minden javaslat
és határozat annyit ér,
amennyit megvalósítanak be-
löle. Egy-egy megvalósított
határozat, javaslat viszont
nevel a tűzoltókollektívát a
közösségi élet megbecsülésére
és hozzájárul a hivatásszeretet
elmélyítéséhez. Hogy ez
mennyire így van a gyakor-
latban, igazoljuk az eredmé-
nyeket.

Az V. alosztályon az
MSZMP-alapszervezet vezető-
sége határozatot hozott KISZ-
alapszerv létrehozására. Ösz-
szehívták a kommunista elvtá-
rsakat és megvitatták a vezé-
tőség határozatát. A továb-
biakban elbeszélgettek pár-
tonkívüli elvtársakkal. A fog-
lakozás jó eredményt hozott,
mert önálló KISZ-csoportot
alakítottak, mely közvetlenül
a kerületi KISZ-bizottsághoz
tartozik. A 11 új KISZ-tag fo-
gadalmi esküt tett a kerületi
KISZ-bizottságon. A megalakul-
ás után összeállították
a KISZ-csoport programját,
amit maradéktalanul igyekez-
nek meg is valósítani. Au-
gusztus 10-én pl. a szabadna-
pos KISZ-tagok társadalmi
munkán vettek részt a Han-
ságban, s ugyanazok augusz-
tusban látogatást szerveztek a
Parlamentbe. Kerületi KISZ
tagságból ifjúsági társadalmi
tűzoltócsapatot szerveznek,
melynek tagjait az alosztály
fiataljai képezik ki. Az V.
alosztály tűzoltói kezdemé-
nyezésükkel példát mutattak
arra, hogyan kell megszilárdí-
tani testületünkön belül a
kommunisták és párttonkí-
vüliek kapcsolatát.

Nagy örömük volt a XXII.
alosztály beosztottainak, ami-
kor a régi pincehelyiségben
lévő laktanyából átköltöztek
az új, tágas, napfényes lakta-

nyájukba. Az új laktanya
könnyékét homokbuckák és
kötörmelékek csúfították el s
nem volt sportolási lehetőség
sem. A pártvezetőség javasolta
az elvtársaknak, hogy a
laktanya melletti terepen kö-
zös munkával építsenek egy
röplabda-pályát. A javaslatot
tett követte. Szabad időben
előkerültek a csákányok, la-
pátok, talicskák, és az elvtár-
sak munkája nyomán a lak-
tanya melletti hepehupás föld
hamarosan megváltozott. Mi-
vel a röplabda-pályához salak
is kellett, felvették a kapcso-
latot a Szesz- és Élesztőgyár
vezetőségével. A gyár gép-
kocsijai a salakot a helyszínre
szállították. Az elvtársi ösze-
fogásnak tehát meglelt az
eredménye: elkészült a röp-
labda-pálya, ahol elvtársaink
kedvükre sportolhatnak sza-
szabad idejükben.

A XVII. alosztályon dolgo-
zó elvtársakat igen nagy fel-
adat elé állította a mezőgaz-
dasági termények tűzkármen-
tes betakarítása. Hét helyen
jelöltek ki közös szerűt és
több helyen engedélyeztek
belsőre való behordást. A
közös és egyéni szerűk ellen-
őrzését az alosztály beosztott-
jai szabadnapjukból önkéntes
társadalmi munkával patro-
nálták. Nem könnyű feladat
volt ez, de elvtársaink becsü-
lettel teljesítették, s ezzel is
hozzájárultak jövő évi kenyé-
rünk biztosításához.

A XX. alosztályon az elvtá-
rsak nagy gondot fordítan-
ak az újoncok nevelésére.
Szabó István, Ács János és
Oska György elvtársak csak
nemrég kerültek az alosztály-
ra. A tűzoltói élet bizony tel-
jesen új volt számukra. Az
„öregek” azonban átsegítet-
ték az újoncokat a kezdet ne-
hézségein. A cél az volt, hogy
az új elvtársak — mint szere-
lőszám — mielőbb megállják
a helyüket a feckendőn. Is-

mertették velük a sze-
szabályzatot és a tanulta-
gyakorlatban is megmutat-
De oktatták őket az al-
gyelem betartására, a h-
jelentkezésre és tisztelet-
ra is. Ezzel a módszerrel
keznek elérni azt, hogy
újonc tűzoltók mielőbb
szeressék a testületet és
tásuknak vallják a tűz-
életet.

A XIV. alosztályon e-
be került a családlátó-
kérdése. Többen felvet-
milyen jó lenne, ha a t-
elvtársak közelebből is
ismernék egymás család-
gyermeküket és az ot-
környezetet is. A pártsz-
zet támogatta a kezdem-
zést és megszervezte a c-
látogatást. A pártvez-
és a hivatalvezetés már
is több elvtárs lakására
gatott el. A családlátó-
alkalmával az egyik e-
esetében, aki szolgálatba
gyelmezett és példam-
otthoni magatartásában
zony sok volt a kifogá-
való. A tapasztaltak al-
elbeszélgettek az elvtárs-
türelmes bíráló- nevelő-
kának meglelt az eredmé-
az említett elvtárs o-
magatartásában gyors
zás következett be, s m-
éppen olyan példásan
kedik családi körében, n-
szolgálatban.

A VIII/3-as tiszti örs
elvtársak megszervezték
kollektívát általános i-
tanulását. Az 1958—59-e-
évre 14 elvtárs jelentkezett
általános iskola VII. osztá-
nak elvégzésére. Jövőre
jezik a VIII. általános
lát, s így a szolgálatot
sítő elvtársak többsége
szerzi az ilyen irányú ké-
séget.

A IX. alosztály MSZMP
pártalapszervezete és sz-

vezetése az utóbbi hónapokban szintén igen jelentős erőfeszítéseket tett annak érdekében, hogy az alosztály kollektíváját minél jobban összekovácsolja, s hogy a tűzoltó elvtársak családtagjai is közelebb kerüljenek egymáshoz. Ennek érdekében vetődött fel az a gondolat, hogy kirándulásokat kellene szervezni. Az elhatározást tett követte, s így ma már arról számolhatunk be, hogy az „A” és a „B” szolgálati csoport 20—20 taggal kellemes kiránduláson vett részt Balatonalmádiban, illetve Balatonfüreden. A kirándulást az IBUSZ-on keresztül bonyolították le. A tűzoltó elvtársak családjukkal együtt egy-egy felejthetetlen nap kellemes emlékeivel tértek haza.

A Budapesti Tűzrendészeti Osztályparancsnokság az alosztályparancsnokok és az alosztályon működő pártalapszervezetek titkárai részére értekezletet tartott. Megbeszélést tartott az MSZMP Politikai Bizottságának határozatait a Belügyminisztérium és szervei pártellenőrzéséről, valamint az MSZMP belügyi szerveknél működő pártszervezeteinek jogaira és kötelességeire vonatkozólag. Az értekezlet eredményeként megállapíthatóan megjavult az alosztályokon működő pártalapszervezetek és a hivatalvezetés kapcsolata a kerületi pártbizottságokkal. Alosztályparancsnokaink rendszeresen beszámolnak végzett munkájukról és — amennyiben szükséges — segítséget kérnek a további feladatok megoldásához. A jó kapcsolat eredményeképpen a kerületi pártbizottságok javaslata alapján már eddig is számos elvtárs vett részt pártiskolán és a jövőben is több elvtárs megy három- és öthónapos

pártiskolára. Tűzoltó-pártalapszervezeteink vezetőségei a kerületi pártbizottságokon rendszeres tájékoztatást kapnak az időszerű politikai kérdésekről, ami rendkívül elősegíti politikai munkájuk megjavítását.

A XI. kerületi Tanács elhatározta, hogy a kerületben „Ifjúsági park”-ot létesít. A határozatot tett követte és a kerület dolgozói társadalmi munkával elkészítették a parkot, melyet augusztus 20-án adtak át a dolgozóknak. Ebből a munkából a XI. kerületi Tűzrendészeti Alosztályparancsnokság beosztottai is kivették részüket. A pártalapszervezet vezetősége vezetőségi és taggyűlésen foglalkozott azzal a kérdéssel, hogy a kommunisták — szabadnapjukon — segítséget nyújtanak a park elkészítéséhez. Elhatározták továbbá azt is, hogy a pártonkívüli elvtársak figyelmét is felhívják arra, ők is nyújtsanak segítséget. Az elhatározást tett követte. Az alosztály kollektívája négy napon át több mint 20—20 fővel, a XI/1-es órs pedig 11 napon át napi 2 fővel, a 8 órai munkakörben dolgozó elvtársak pedig 2 szabadnapjukon dolgoztak a park elkészítésén. A tanács és a kerület lakossága elismerésével és megbecsülésével adózik a XI. kerületi alosztály beosztottainak kiváló társadalmi munkájukért.

Úgy gondoljuk, hogy e néhány példa, amelyet a budapesti tűzoltóegységek életéből ragadtunk ki, szemléltetően bizonyítja, hogy a pártszervezet és a hivatalvezetés helyes munkája nyomán egy-egy eredményünk tovább szilárdulnak, s ennek következtében egyre eredményesebb munkát végeznek.

GYEBNÁR PÁL
tű. hgy.

Jelentős tanácskozások

A közelmúlt napokban fejeződtek be az állami tűzoltóság vidéki pártszervezetei titkárainak tanácskozásai. A cél egyrészt az volt, hogy a tanácskozások során a résztvevő elvtársak tájékoztatást kapjanak az általános s a tűzoltóságot közvetlenül is érintő politikai kérdésekről és párthatározatokról és egyben megbeszéljék a pártmunka stílusának és a pártoktatás megszervezésének legfontosabb, időszerű kérdéseit; másrészt, hogy tájékozódást nyerjenek a tűzoltók hangulatáról s az egységeken folyó pártpolitikai munka helyzetéről és milyenségéről.

A tanácskozások — a várakozásnak megfelelően — igen hasznosnak és eredményesnek bizonyultak. Több fontos kérdésben (a BM és szervei pártellenőrzése, a burzsoá ideológia elleni eszmei harc stb.) tisztánlátást teremtettek, s ugyanakkor világosan megmutatták a helyes utat, amelyen pártszervezeteinknek, és egész tűzoltóságunknak a jövőben haladnia kell. Rendkívül gyümölcsözőnek ígérkezik az a sok megvalósításra és alkalmazásra váró javaslat és észrevétel is, amelyeket — különösen a pártmunka módszereivel kapcsolatban — elvtársaink felvetettek.

A tanácskozások hangulatát értékelve, elsősorban azok aktivitását, őszinteségét és harcoságát kell kiemelnünk. Párttitkár elvtársaink többsége őszintén, kritikus és önkritikus tárgyilagossággal számolt be saját maga és pártszervezete tevékenységéről; de nem húzódoztak a hibák, hiányosságok feltárásától sem. Főleg a párt- és szolgálati fegyelem még meglevő fogyatékosságait ostromozták, egy pillanatig sem tagadva, hogy ezen a téren még mindig megtalálható a liberalizmus s az elnéző magatartás. Örvedetes tény, hogy ezekben a kérdésekben teljesen egyöntetű álláspont alakult ki, melynek értelmében a párt- és szolgálati fegyelem megteremtésében egyaránt sokkal alaposabb felvilágosító munkára, de ugyanakkor töretlen következetességre van szükség.

A pártmunka stílusáról és módszereiről esett csaknem a legtöbb szó, ami nem véletlen, hiszen — mint kitént — éppen ezen a téren szorít legjobban a cipő. Általános vélemény, hogy a kollektív vezetés és a pártiemokrácia érvényesítése, de főleg a pártmegbízások és azok végrehajtása, nemkülönben az öntevékenység körül van a legtöbb tennivaló. A tanácskozások egyébként ebből a szempontból nézve is rendkívül sokat adtak. A beszámolók, de jobbra az elvtársak felszólalásai sok tanulságos gyakorlati példát vetettek fel, s rámutattak arra, milyen tág tere és lehetősége van pl. a pártmunka szervezésének és a pártmegbízások teljesítésének. Kelemen András alhgy., mészalkai párttitkár pl. a többi között elmondotta, hogy alapszervezetük kommunisztái közül mintegy nyolcan a párt- és KISZ-bizottság, valamint a Hazafias Népfrent aktívjaként dolgoznak. A deveseri és mezőkövesdi párttitkár elvtársak beszámolójából kitént, hogy közülük többen — a járási pártbizottság aktívjaként — a tsz-szervezés vonalán fejtenek ki — főleg — agitációs tevékenységet; de vannak olyan pártmunkások is — pl. a debreceni alosztályon — akik a népi ellenőrző bizottságokban dolgoznak. A lehetőség tehát adva van, csupán élni kell vele! — foglalthatnánk össze röviden a résztvevők helyes és egyöntetű állásfoglalását.

A tanácskozások kétségtelenül sok új és értékes tapasztalattal gazdagították párttitkár elvtársainkat. Ez azonban még nem minden — a nehezebbje hátra van! A jövő szempontjából legfontosabb feladat, hogy a tanácskozások résztvevői valóban felhasználják s a gyakorlati munkájukban alkalmazzák is az ott hallottakat, tapasztaltakat. Ehhez viszont mindenekelőtt az kell, hogy a pártszervezet vezetőségével és tagságával részleteiben is megbeszéljék a tanácskozásokon hallottakat, s a kollektíva erejére és bölcsességére támaszkodva s tevékenységük fő irányvonalát konkrétan meghatározva — haladéktalanul hozzákezdjenek a munkához. E tekintetben különösen kommunista parancsnokainkra számítunk. Valamennyiunktól elvárjuk, hogy továbbra is a legmesszebbmenőkig támogatassák és segítsék a pártszervezetek munkáját, s valósággal kezdeményezői és álharcosai legyenek a megjelölt feladatok eredményes végrehajtásának!

Iskolai alapvizsga rendszerének bevezetése

AZ ÁLLAMI TŰZOLTÓSÁGNÁL

Az állami tűzoltóság továbbképzésében 1958. szeptember 1-ével fejezet kezdődik. Ekkor indul meg a miniszterhelyettes elvtárs 10/1958. BM sz. utasítása alapján rendszeresített szakmai alapvizsga anyagának feldolgozása, a szolgálat ellátása szempontjából fontos szakismeretek elsajátítása. A szakmai alapvizsga oktatási rendszerének bevezetésével egyrészt az a cél, hogy elvtársaink sokoldalú szakmai képzettséget szerezzenek, másrészt, szakvizsgálással bizonyítsák be, hogy teljesen tisztában vannak azokkal az ismeretekkel, amelyek munkájuk végzéséhez s a tűzoltói munka színvonalának emeléséhez szükségesek.

A szakmai alapvizsga feladatainak végrehajtásával az állami tűzoltóság állományának egyik legfontosabb problémája, a szakiskolázottság kérdése oldódik meg.

Azok az elvtársak, akik majd a szakmai alapvizsga anyagából eredményesen vizsgáznak, tanulási szorgalmukkal az állami tűzoltóság szakképzettségének megjavítását segítik elő. A szakmai alapvizsga rendszerének bevezetése emellett jelentős lépés abból a szempontból is, hogy az eddigi továbbképzési rendszerünkön változtassunk és felszámoljuk annak sablonosságát. Továbbképzésünk tapasztalatai ugyanis azt bizonyítják, hogy ezen a téren addig nem tudunk kifejtani eredményes munkát, amíg elvtársaink jelentős része nem sajátította el megfelelően a beosztásra vonatkozó szakmai alapismereteket.

A szakmai alapvizsga anyagát a tiszti és a tiszthelyettesi beosztást ellátó elvtársaknak 2 év, a vonulós szolgálatot ellátó beosztott tiszthelyettes és tűzoltó elvtársaknak pedig 1 év alatt iskolai kiképzés, illetve iskolán kívüli kiképzés keretében kell elsajátítaniuk. Az iskolászerű kiképzést ugyanis nem tudjuk biztosítani valamennyi, alapvizsga elvégzésére kötelezett elvtárs számára. Ezt egyelőre csak egyes vizsgafokozatoknál valósíthatjuk meg. A tiszti vizsgafokozatnál jelentős mértékben az iskolai kiképzés formájának alkalmazására kell támaszkodnunk, mivel elvtársaink többségénél ez biztosítja a tiszti iskola anyagának megfelelő elsajátítását.

A szakmai alapvizsga I/a fokozatába éppen ezért a tiszti iskolát nem végzett tiszti elvtársakat soroljuk be.

valamint azokat a tiszti beosztást ellátó tiszthelyettes elvtársakat, akik a parancsban előírt minden követelménynek teljesen megfelelnek és megfelelő elméleti és gyakorlati felkészültséggel rendelkeznek ahhoz, hogy a tiszti iskola anyagát iskolán kívüli oktatás, egyéni tanulás formájában el tudják sajátítani.

A tiszthelyettesi vizsgafokozatnál (rajparancsnokoknál, instruktoroknál, a járásbírókirendeltségek beosztottainál) az iskolán kívüli kiképzést, az egyéni tanulás formá-

ját alkalmazzuk. A tiszthelyettesi vizsgafokozatra sorolt elvtársak magától értetődően csak akkor érhetnek el megfelelő tanulmányi eredményt, ha rendszeresen tanulnak és folyamatosan jól elsajátítják a számukra előírt oktatási anyagokat. Az iskolán kívüli kiképzés, az egyéni tanulás folyamatában jelentős feladatok hárulnak parancsnokainkra, akik rendszeres ellenőrzésükkel, segítségadásukkal elvtársaink számára lényegesen megkönnyíthetik az anyagok elsajátítását.

A vonulós szolgálatot ellátó beosztott tiszthelyettesek és tűzoltók vizsgafokozatánál az iskolászerű oktatás módszerének alkalmazásával könnyítjük meg az elvtársak tanulását. Az iskolászerű oktatás, az előadások, a gyakorlati foglalkozások, valamint az osztályfoglalkozások megtartásához valamennyi egységünkön biztosítva vannak a szükséges feltételek.

A szakmai alapvizsga célkitűzését figyelembe véve, elvtársainknak a foglalkozásvezetőktől, előadóktól sokkal több segítséget kell kapniuk az anyagok feldolgozásához, mint az eddigiek során.

Eppen ezért lelkiismeretesebben kell felkészülniük az elméleti és gyakorlati foglalkozások megtartására, mert csak a jól megtartott előadás és gyakorlati foglalkozás könnyíti meg elvtársaink számára a feldolgozandó anyagok elsajátítását.

A beosztott tiszthelyettesek és tűzoltók oktatásában tehát komoly feladatok várnak parancsnokainkra. Tekintsék ezért szívügyüknek, hogy a szakmai alapvizsga anyagának oktatása egységükön eredményesüljön. Az elvtársaknak tartásuk rendszeresen elméleti és gyakorlati foglalkozásokat. A kijelölt előadóknak, foglalkozásvezetőknak a foglalkozások megtartására való felkészüléshez, valamint azok levezetéséhez pedig mindenkor nyújtósnak hathatós segítséget. Kísérjék figyelemmel beosztottaik tanulását, rendszeresen értékeljék tanulmányi eredményeiket, mert csak így tudják megtenni azokat az intézkedéseket, amelyeket a kiképzés során alkalmazni kell. Dicsérjék meg és állítsák példaként a többi elvtárs elé azokat, akik szorgalmasan tanulnak és jól elsajátítják a szükséges ismereteket. Azoknál az elvtársaknál viszont, akiknél a tanulmányi előmenetel terén csökkenés mutatkozik, derítsék ki annak okát, és egyéni foglalkozásokon, konzultációkon keresztül nyújtsanak segítséget nekik az anyagok elsajátításához.

Az osztályparancsnokság oktatási és módszertani bizottsága eredményes munkájával nagymértékben elősegítheti a jó tanulmányi eredmények elérését.

A bizottságnak elsőrendű feladata az iskolán kívüli oktatás tartalmi és az oktató-

nevelőmunka módszertani kérdéseivel foglalkozás. Ennek a feladatnak a bizottság tagjai csak úgy tehetnek eleget rendszeresen ellenőrzik az oktatás menetét, s elvi és gyakorlati segítséget adnak az előadóknak a foglalkozások megtartásához és megfelelő intézkedéseket tesznek a tapasztalt hiányosságok megszüntetésére.

A szakmai alapvizsga rendszerének vezetésével azoknak az elvtársaknak biztosított a továbbtanulás lehetősége, a beosztásuknak megfelelő szakisi végzettséggel rendelkeznek. Az utasítás értelmében ugyanis a szakiskolával rendelkező elvtársak továbbképzésként gozzák fel a beosztásukkal kapcsolatos szakmai alapvizsga anyagát. Erre azért van szükség, hogy a szakiskolázott elvtársaink átismételjék az iskolai oktatási anyagokat, másrészt pedig a mert az egyes új témákkal kapcsolatos ismeretekkel is megismerkednek, ill. elsajátítják azokat.

A szakmai iskolát végzettséggel rendelkező elvtársaknak nem kell vizsgá tenniük a számukra meghatározott továbbképzési anyagokból, hanem utasításban meghatározottak szerint beszámolóikon vesznek részt.

A vizsgáztatás elhagyása persze nem jelenti, hogy ezek az elvtársak elhanyagolják tanulásukat, hanem éppen ellenkezőleg várjuk, hogy a továbbképzési anyagot jól elsajátítsák és az alapvizsgára lezített elvtársakat megfelelően támogatásukban.

A szakmai alapvizsga anyagában jó részes azoknak a témaköröknek a szakmai anyagok, amelyek a szakiskoláinkon, s a továbbképzések során nem dolgozhattak fel a megfelelő alapossággal. Az I/a és II/a vizsgafokozatokba tartozó elvtársaink az anyagok feldolgozása során pl. részlegesen megismerik a kis- és nagyfeszültségű erőáramú berendezésekre vonatkozó rendszerteljes követelményeket. Az anyagok tanulmányozása során foglalkoznak a magasfeszültségű áramtűzveszélyességével megelőzési módjaival, az egyes elemek és készülékek és elektromos berendezések használatával kapcsolatos megismerési ismeretekkel, s az elemek és berendezések és vezetékek tűzveszélyes ellenőrzésének módszereivel. A rendszerteljes hatósági munka megvalósítja a tűzrendészeti hatósági előírások szabályainak, s a megelőző tűzrendészeti témakör oktatása. Az 1958-59-es oktatási évben megfelelő mértékben foglalkoznak a megelőző és megelőző tűzrendészeti feladatok jó ellátása szempontjából fontos kémiai ismeretekkel is.

A tűzoltói munka szakszerűségét előbbrevitelét szolgálja a hazai és külföldi tapasztalatok alapján összeállított taktikai ismeretek tananyagának oktatása is.

Az anyagok tanulmányozása során elvtársaink elsajátítják a korszerű

tás alapvető elemeit s a tűzoltás vezetésének és vezetésének fontos ismereteit.

58–59-es oktatási évben behatóan szokunk még a tűzek általános jelének ismereteivel, a tűzoltás módjával és eszközeivel, a tűzoltóegységek tevékenységének, valamint a tűzoltás sének alapvető ismereteivel.

vonulós szolgálatot ellátó beosztott ügyetesekek és tűzoltók vizsgafokozattartozó elvtársak részére a tűzoltó-kai ismeretek, a tűzoltófelszerelések ki ismeretei, a „Szolgálati Szabályzat” valamint a „Gyakorlati Szabályzat” „Megelőző tűzrendészeti ismeretek” c. yag jelenti a legfontosabb oktatási ot. Az oktatási év során elvtársaink i taktikai ismeretekben nemcsak el- i felkészültségre, hanem megfelelő rtai jártasságra is szert kell ten-

A „Szolgálati Szabályzat” anyagá- ó elsajátításával magától értetődően rvul a tűzoltóság állományának szol- fegyelme is. A „Gyakorlati Szabály- smereiteinek oktatásával az a célunk, a megfelelő szerelési készség kiala- í biztosítsuk. A szakmai alapvizsga elménye ezen a téren az, hogy elv- nk megfelelő jártassággal rendelkez- : az egységük szerállományában levő nennyi tűzoltószert és felszerelés sze- ínek ismeretében.

r a felsoroltakból is következtethe- arra, hogy

szakmai alapvizsga anyagának ered- nyes elsajátítása csak szorgalmas ulással, s az oktató-nevelőmunka vonalának emelésével valósítható meg.

szakmai alapvizsga anyagának feldol- sa során éppen ezért folytassunk nényes harcot a tanulmányi fegyelme i megmutatókozó lazaságok ellen, mert ddiigi továbbképzésünkben ez volt az k döntő hiányosság. Számoljuk fel a helytelen gyakorlatot, hogy egyes irstaink csak az utolsó napokban ké- zek fel a beszámolókra és a vizsgákra. ltó-pártszervezeteink a rendszeres ne- munka alkalmazásával nagymértékben ajárulhatnak ahhoz, hogy állomá- nk tanulmányi fegyelmét megjavítsuk elsajátoljuk az e téren meglévő hiá- sságokat. A szakmai alapvizsga okta- folyamatát pártalapszervezeteink ve- ségei rendszeresen kísérik figyelem- értékeljék annak eredményeit és hiá- sságait, s neveljék elvtársainkat a ta- isai fegyelem maradéktalan betartására.

szakmai alapvizsga anyagának okta- tása nem öncél, hanem a gyakorlati mka megjavításának egyik fontos esz- e! Ezért feltétlenül nagy gondot kell litanunk az alapvizsgával kapcsolatos pzési munka helyes végrehajtására. véljük, hogy a szakmai alapvizsga iszerének bevezetésével az állami tűz- ságnál maradéktalanul sikerül megva- títani azt az elvet, hogy minden tűzoltó árs tökéletesen elsajátítsa és gyakor- munkájában alkalmazza a számára rt szakanyagokat is.

Egy kívülálló — a hivatásszeretetről

Tapasztalhatták kedves olvasóim, hogy egyes szavak jelentősége, értelme változik tudatunkban. Amint gyermekkorunkban elhallottunk a „minden- tudó felnőttektől és szin- te érettségünket figogtat- va, csak úgy gondolkodás nélkül repítettük ki szá- junkból, azt később meg- gondoltam, mint feltett kincset, talárákosan hasz- náljuk.

Igy vagyok én e szép magyar szóval: hivatás. Sokáig azt tartottam, hogy a foglalkozás, a szakma, a munka körülbelül egy- azon fogalom a hivatás- sal. Még jobban erősítette e ívhitelt bennem a gyak- ran hallott meghatározás: „Szereti hivatását.”

Később már leszűkített pályákra alkalmaztam, csak olyanokra, mánt az orvos, a színész, az író, a festő, a muzsikós vagy a tanár és a tanító.

Nem olyan régen újra változott tudatomban a szó értelme. Rájöttem arra, hogy ez a kifejezés, „sze- reti hivatását” — tulaj- donképpen szószaporítás. Mert, aki hivatást érez valami iránt, vagy hiva- tásként gyakorol valamit, azt feltétlenül szereti. S egyszerre tágult és szűkült előttem a kör: ma már hivatásnak tekintek olyat, amit a múltban foglalko- zásnak néztem. És for- dítva. Lehet, hogy csak foglalkozása valakinek, amit hivatásnak véletem. Van azonban olyan mér-

ce, amely megközelítő pontossággal mutat: a hi- vatás gyakorlása és az em- ber szeretete elválasztha- talan egymástól. Aki hi- vatást teljesít, az embe- rért teszi. Aki hivatását szereti, az az embert sze- retti.

Sok olyan orvos van, aki minden feláldoz be- lege gyógyításáért. Nem marad ideje magán- vagy társadalmi életre, mégsem panaszkodik, mert hiva- tásának él. Ismerek könyvtárosnői, akivel bár- miről beszélgethetünk, de előbb-utóbb a könyvekre tereli a szót. Színté be- lének plániálja érzelmei, amelyeket az olvasás, a betű váltott ki. És új is- merősöm, a tűzoltó, szin- tén ebből a fajtából való. Hivatiásos tűzoltó. Nem azért „hivatásos”, mert fi- zelést kap érte, hivatásos volí akkor is, amikor még köszönet sem járt fizet- ségbe. Amikor így hívták: önkéntes tűzoltó.

Bátran mondom, kedves olvasóim, Alaksza Kál- mán tűzoltóhadnagy, az Albertfalvai Cérnázógyár őrsparancsnoka hivatásá- nak tekinti foglalkozását. A hetvenötödik életévet tapossa. Hófehér hajában a jól látó szem még itt- ott meglel egy-egy fiatal- ságáról árulkodó szálát, és markáns arcvonásai felett — mintha adafestet- lék volna — korát meg- hazudító, érdeklődő szem rúzbe jön, ha hivatá- sáról beszél.

— Nagyszerű dolog az arra hivatottnak — így mondta: hivatottnak — szemben állni a tűzzel, harcolni és ésszel, tudással megfékezni azt. Nem tud- nám megmondani, öven esziendő alatt, társaimmal együtt, hányszor vettem célba a pusztító tűz fész- két. Nagyszerű dolog a győzelemi De az igazi tűz- oltó hivatása ennél sok- kal több: az emberszere- tet. Menteni, ha bajban van és tanítani szeretetre, rendre, tisztaságra, egy- más becsülésére és védel- mére — csendesebb idő- ben. Ez a legfontosabb. Tűzoltó lehet bárki, aki szereti a férfias küzdel- met, akiben van bátorság, de hivatásos tűzoltó, jó tűzoltó csak az lehet, aki mindennekfeletti az embert iartja.

Alaksza Kálmán talán ezért vallhatja magát 75 éves korában is gyári tűzoltónak. Ha az Albert- falvai Cérnázógyárban érdeklődnek iránta, talán ezért felelnek így: „Men- jen csak be az üzembe, a Kálmán bácsit ott ta- lálja, az emberek között”.

S aki sokat forog az emberek között, tiszta szívvel, segítő érzettel, szeretettel, akinél az em- beri szó nemcsak füllég, hanem szívéig hatol, an- nál a szakma, a foglalko- zás könnyen hivatássá vá- ltik.

FAZEKAS MARTON
a Magyar Rádió munkatársa

A KISZ-fiatalok munkája nyomán

Az alkotmány napján tartott ünnepség keretében emlékezett meg Király elvtárs, a járási KISZ-bizottság titkára a tápiógyörgyei önkéntes tűzoltótestület tagságának lelkes és eredményes mun- kájáról, amelyet a nyári készültségi szol- gálat ellátásával kapcsolatban végeztek.

A községi elvtársak ugyanis a testület KISZ-fiataljainak javaslatára vállalták, hogy a fokozott tűzveszély idején az ara- tástól a cséplés befejezéséig állandó ké- szültségi szolgálatot tartanak. Az elvtár- sak becsülettel eleget is tettek ígéretük- nek, s június 26-tól augusztus 9-ig 24 óras váltással látták el a szolgálatot.

A tápiógyörgyei önkéntes elvtársak 44 szolgálati napot töltöttek el. Ez 1056 mun- kaórának felel meg, ami — átlagos óra- bért véve alapul — jelentős összegre rúg.

Az aratás, a behordás és a cséplés időszaka egyaránt tűzkármentesen feje- ződött be és ez elsősorban a község dol- gozói, a tűzoltók, s a tűzoltóság vezetői összefogásának köszönhető.

Király elvtárs beszédében hangsúlyoz- ta, hogy a községi tűzoltó elvtársaknak

nehéz a feladata, de nagyon szép, hiszen elsősorban ők hivatottak arra, hogy a falu tűzbiztonsága felett örködjenek.

Király elvtárs ezután Csieklinzcki Béla közs. tá. szkv., Vankó József tiz. és Kocsis János tiz. elvtársaknak jutalmat adott át, majd öt jó munkát végző elv- társnak átnyújtotta a megyei KISZ- bizottság oklevelét.

— Bizom abban — mondotta —, hogy a község tűzoltóit gyakrabban fel kell majd keresnünk, hogy az eddigi jó együtt- működést mind jobban kiépítsük, ami feltétlenül mindannyiunk javát szolgálja.

Az ünnepség keretében került sor a Pest megyei tűzrendészeti osztályparancs- nokság által adományozott oklevelek átadására is, amelyeket az elvtársak jó munkájuk elismeréséül kaptak.

Tápiógyörgyei tűzoltó elvtársaink jog- gal örülhetnek annak, hogy jó hír- nevük mind szélesebb körben terjed. A község dolgozói pedig büszkén tekint- helnek tűzoltó-fiaikra, akik becsülettel állnak helyt posztjukon.

Holovicz János
tű. őrm., Nagykáta

Okuljunk a KOVÁCSHIDAI TRAGÉDIÁBÓL!

— Halálos balesetet okozott az ittas gépkocsivezető —



Sajnos, ehhez már nem szükséges kommentár...

Koszorúkkal elborított sírhalomnál állottunk meg a szigetvári temetőben. Az egyszerű fejtán mindössze ennyi olvasható: **Ács József — élt 37 évet...** S miközben ezeket a sorokat írjuk, talán már félelettel is hirdettek **Biró Lajos**, volt állami tűzoltó bűnügyében, s egyáltalán nem kétséges, hogy sok esztendő s börtönélet vár a fiatal gépkocsivezetőre...

De vajon miért kellett ilyen fiatalon, élete virágjában elhunynia **Ács alhagy**, elvtársnak, a siklósi alosztály parancsnokának, és miért okozhatta — felelőtlenségével — parancsnoka halálát **Biró Lajos**, akit egyébként becsületet, igyekvő embernek ismertek? Ezekre a kérdésekre kívántunk választ kapni, miközben a szemtanúk elbeszélése nyomán, valamint az eset kapcsán készült jelentésekből és jegyzőkönyvekből a **kovácsvidai tragédia** szerleágazó szálait bogozgattuk.

Egy-egy féldecivel kezdődött...

Azon ma már sajnos felesleges vitatkozunk, játszottak-e szerepet bizonyos balszerencsés tényezők **Ács elvtárs** tragikus elhunytában, vagy pedig kizárólag az erősen ittas gépkocsivezetőt terheli a felelőség a halálesetért. Éppen ezért csupán a beszámolóink teljessége kedvéért említjük meg azt a tényt, hogy a többi utas közül mindössze ketten sérültek meg súlyosabban, de szerencsére ők sem életveszélyesen. Ime a szomorú végű út rövid története:

Ezen az útvonalon haladtak...

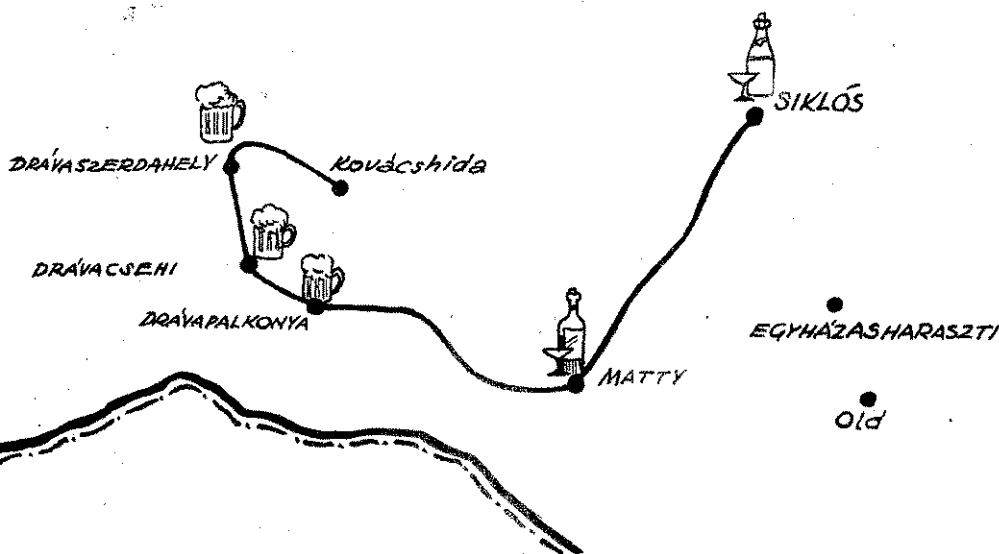

Augusztus 10-én reggel **Biró Lajos** és a vele együtt szintén szabadnapra távozó **Salamon** tíz gépkocsival Drávapalkonyára készültek. (Néhány kiló halat kívántak venni a községben.) Az utafel egy Dodge Weapon-on kívánták megtenni, melyet az MHS siklósi szervezete már régebben **Biró** rendelkezésére bocsátott. **Biró** ugyanis a szervezet néhány tagját gépkocsivezetésre oktatta. Ezen a napon is mintegy huszan várahoztak **Biróra**, aki nyolc fiatalembert választott ki közülük és megbeszélte velük, hogy felváltva ők vezetnek majd az úton. Először az alosztályra hajtottak, ahol az utasokhoz **Ács elvtárs** is csatlakozott, mert szolgálati érmet és oklevelet kívánt elvinni **Kovácsvidára**, illetve **Harkányba**. Indulás előtt **Biró** és **Salamon** egy-egy féldecit „kevert”-et ivott meg, majd mindketten nyomtatékosan figyelmeztették a tanuló-vezetőket, hogy vezetés közben tilos szeszestalt fogyasztaniuk.

„...Két pohár sörrel el volt maradva...”

Matty községben állottak meg először — mondanunk sem kell, hogy az ifalbonnál... A három tüzőt két-két féldecit „kevert”-et ivott, majd tovább indultak **Drávapalkonyára**. (Meg kell jegyeznünk, hogy a tanuló-vezetők egész úton betartották az utasítást, s csak málnaszörpöt ittak!) Első útjuk a községi tüzőtőszertárba vezetett, ahonnan néhány hibás szivótömlőt raktak fel a gépkocsira. Ezután 1—1 pohár sört ittak a sikeres halvásárlás öröme, majd a **drávaszabolcsi** kendergyár üzemi parancsnokát és az itteni egység egyik beosztottját is felvették a gépkocsira.

Drávacsehi volt a következő állomás. Itt több mint 1—1 liter sör megívása után igen emelkedetté vált a hangulat... Így aztán érthető, hogy **Drávaszerdahelyen** már egyenesen a kocsmá udvarán parkiroztak. Hogy mennyi volt az itteni szeszfogyasztás, azt — sajnos — nem tudtuk pontosan megállapítani. Mindössze annyit sikerült megtudnunk, hogy amikor **Salamon** tíz befeljezte az időközben elszakadt ventilátorszíj megjavítását, már — **Ács elvtárs** szavai szerint — „két pohár sörrel

el volt maradva...” A további eseményekre így emlékszik vissza **Salamon** elvtárs:

„Ketten feküdtek a gépkocsi alatt Ács elvtárs és Biró...”

— Alighogy újra elindultunk, ismét elszakadt a szíj, melyet az egyik szivótömlőről leszerelt kötéllal pótolnunk. Ekkor kb. 600—700 méterre lehettünk a szerencsétlenség színhelyétől, s amikor felszálltam a kocsi, észrevettem, hogy **Biró** vette át a kocsi vezetését... Mintegy 40—50 (A szakértők szerint kb. 60 — szerk. megjegyzése) kilométeres sebességgel haladhattunk — ezt a sebességet kovácsvidai tanácsházánál levő kanyarban sem csökkentette a gépkocsivezető — amikor az autó kerekei valamiben megakadhattak, s **Biró** egészen az országút melletti korláthoz vezette a gépkocsit. Hogy ezután mi történhetett, azt nem tudom pontosan megmondani. Még csak annyira emlékszem, hogy **Biró** hírtele visszarántotta a kormányt, majd erős rázkódást éreztem és az út melletti legelőre estem. Amikor feltápáskodtam, láttam, hogy a kocsi felborult, kerekei az ég felé állnak... Mivel kevesen voltunk a menetszámhoz, segítségért kiáltottunk és az oda sietőkkel együtt felemeltük a gépkocsit. A gépjármű alatt ketten feküdtek: **Ács elvtárs** és **Biró**... **Birónak** nem esett komolyabb baja és hamarosan felkelt földről, **Ács elvtársnak** azonban az orrából, a szájából és a füléből dőlt a vér... Letéptük az ingét, de szíve már alig dobogott, s néhány pillanat múlva meg halt... A sebészüket a siklósi kórházba szállították, **Birót** pedig a kiérkező rendőrszervek a helyszínen letartóztatták...

„Úgy kell az ilyen gépkocsivezetőnek megérdemelte a sorsát” — mondhatnánk minderre valaki, hiszen nem szükséges bizonygatnunk, hogy elsősorban **Biró** ittas sága miatt következett be a szerencsétlenség. De bármennyire is fájjaljuk **Ács elvtárs** elvesztését, mégis meg kell mondanunk: ő is nagymértékben felelős a történetért, mert feltétlenül meg kellett volna tiltania, hogy **Biró** álvége a kocsi vezetését.

Pedig volt példa az okulásra...

De nem csupán a történetekért hibáztatjuk őket, hanem azért is, mert igazán nem kellett volna messzire menniük a rettentő példaért. Néhány hónappal ez előtt ugyanis hat egyenruhás siklósi tűzoltó olyan botrányt rendezett **Old** és **Egyházasharaszti** községekben, hogy még ma is — hol nevetve, hol pedig felháborodottan — beszélnek róluk a környéki dolgozók. Egy **Lovász János** nevű (azót elbocsátott) tüzőt tizedes példálul kb. 1 pohár sör, továbbá 3,5 decit égetett szeszestalt hatására először az egyházasharaszti postahivatal lépcsőjét öklendezte le, majd összeszóllalkozott az öt rendbe intő körzeti megbízottal, s végül nyilván



„Bíró egészen az útmenti korláthoz vezette a kocsit...”

*

A helyszínrajzon:

A — hatadási irány; B — korlát; C — itt billent meg a kocsi; D — itt borult fel; E — ide esett Ács elvtárs; F — ide estek a többiek; G — tanácsoló; J — lejtő; 2 — útpadka; 3 — árok; 4 — úttest.

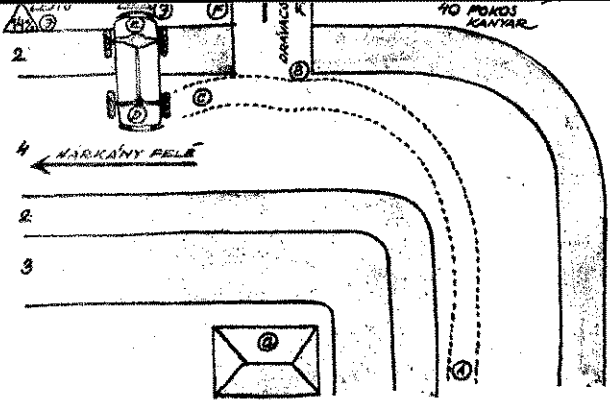

„hazug”-nak nevezte a községi tanácskört. A többiek „hasonló fokú beállítottságának” jellemzésére csupán annyit, hogy útközben lepotyogtak a kerékpárjuk és első segélyben kellett részesíteni őket... Hármat közülük le is szettették az osztályparancsnokság vezetője.

Akkoriban sokan túlzottan szigorúnak tartották ezt az intézkedést. (A leszereltek közül pedig ketten panaszt emeltek, mert elmesnek tartották fegyelmi úton törvényt elbocsátásukat.) S mégis, íme mi történt néhány hónappal ezután, hogy a vezető és öklendező tűzoltók okozta felbomlás hullámai úgyahogy elcsendesültek? Miképpen lehetséges, hogy az osztályparancsnok mitsém tanult abból a fegyelmi ügyből, melyet annakidején éppen ő kezdeményezett? S ha már az ilyen hatásáról szólnak, senki sem tartja a merészek azt az állításukat, hogy a „vácschidai lakosok” miképpen színezték a történeteket, ezzel kapcsolatban megállítjuk, hogy egyes állítólagos szemtanúk szerint nemcsak vér, de pálinka is volt Ács elvtárs szájából, amiből természetesen egy szó sem igaz.

Nemcsak Ács elvtárs halála figyelmeztet bennünket...

Bizony Ács elvtárs drága árat fizetett azért, hogy nem okult az előzményekből. Inkább inkább fájlatjuk elvesztését, mert általában nem akármilyen ember volt. Az ellenforradalom napjaiban például győrelesen védte a proletárdiktatúrát a „vácschidai” szülőföldön, s kiváló szakmai munkája elismeréseként nevezték ki alosztályparancsnoknak s léptették elő alhadnaggyá...

Sajnos, nem csupán a siklósi alosztályparancsnok szomorú története figyelmeztet bennünket arra, hogy egyszer már végérvényesen fel kell számolnunk azt a tartózkodatlan helyzetet, hogy fegyelmi statisztikánk egyik „vezető” helyén éppen az igazságtól származó fegyelmi vétségek szerepelnek. Az elmondottakon kívül gyánis számos példával bizonyíthatnánk még, hogy mire vezet a túlzott szeszitalogyasztás és mit „eredményezhet” a géparmú vagy a motorkerékpár vezetése a szeszitalogyasztás fővel. Alig egy esztendeje pl. annak, hogy egy Borsod megyei fiatal tűzoltó — ezután, hogy előzőleg csaknem az utolsó pilléig elitta a fizetését, motorra ült — egy fa tövében fejezte be életét. Ugyanaz a Borsod megyében történetek is megemlíthetnénk, hiszen nem sok hiányzott ahhoz, hogy tűzoltó halálával végződjön ez a szerencsétlenség is. Vagy itt van pl. egy Figula nevezetű volt mátészalkai tűzoltó esete, aki egy szeszgyári „kiszállás” öröme felborult a fecskendővel.

Sajnos, mindezzel még egyáltalán nem teljes a felsorolás...

S ha már ezeket az eseteket megemlégtettük, feltétlenül szólnunk kell a sebesség hajhászóiról is, akik nem egy esetben szintén drága árat fizettek vigyázatlanságukért. Így történhetett meg pl., hogy két apró árva maradt a bakfalórántóházi kirendeltség vezetője után, s alig néhány héttel ezelőtti gázolta halálra egy mozdonny Somogyi tűzoltó főhadnagy elvtársat.

Mit tehetünk még?...

„Mit tehetünk még? Hiszen már eddig is szigorúan eljárunk az itasság vétségét elkövetőkkel szemben” — felelhetnek milderre parancsnokaink és pártvezető-ségi tagjaink. És bizonyára számos olyan elvtársunk akad, aki az elmondottak alapján úgy látja, mintha ezután azt követelnénk tőlük, hogy bor, sör vagy pálinka helyett szabadnapjukon is málnaszörpöt vagy szódavizet igyanak. Hadd feleljünk először az első kérdésre azzal, hogy — sajnos — maga az élet cáfolja meg az ilyen kijelentéseket. Ami pedig az „inni vagy nem inni” kérdését illeti, az esetleges aggályoskodók megnyugtására kijelenthetjük: nem azt a néhány pohár — szolgálaton kívül elfogyasztott — italt sajnáljuk tőlük. Igyák meg továbbra is egészséggel, ha tudnak mértéket tartani és kellő időben „Megállj”-t parancsolni maguknak. De — úgy véljük — egyáltalán nem ez a kérdés lényege. Az viszont már sokkal inkább, hogy az eddiginél jóval szigorúbban kell eljárunk a visszaeső iszákosok ellen, mivel az ilyenekből sohasem lehet jó tűzoltó, s így semmi keresnivalójuk nincs testületünkben. Az sem ártana, ha a jövőben nemcsak „úgy általá-

nosságban” szólnánk a mértéktelen italozás erkölcsi, egészségi és — sok esetben — büntetőjogi következményeiről, hanem úgy, hogy valóban kelő foganatja legyen figyelemztetéseinknek. Az is feltétlenül fontos, hogy az eddiginél jóval nagyobb figyelemmel kísérjük a fiatal tűzoltók magánéletét, hiszen nemegyszer — éppen a rossz társaság visz lejtőre egyébként becsületet és szorgalmas fiatalokat. S ha már itt tartunk, akkor azt sem hallgathatjuk el, hogy — sajnos — sok helyen még ma is virtusnak számít az ivászat és nem tekintik igazi tűzoltónak azt, aki ilyen alkalmakkor „kivonja magát a kollektívából”...

A 7 esztendő Ács Józsi és az 5 éves Ács Marika örökre elvesztették édesapjukat. De vajon gondolunk-e a számos tűzoltógyerekekre és — sok esetben — kisírt szemű tűzoltófeleségekre? Hiszen egyes felelőtlen tűzoltók első sorban őket rövidítik meg az italozás során eldorbézolt tekintélyes pénzösszegekkel!

Helyénvaló volt-e ennyire nyíltan beszélnünk ezekről a „kényes” kérdésekről? Véleményünk szerint feltétlenül igen, hiszen azzal még nem szüntettük meg a hibákat, ha szemérmesen hallgatunk róluk. Különbösen is néhány felelőtlen emberről van szó, s nem testületünk egészéről vagy éppenséggel tekintélyes részéről. Egy valami azonban így is kétségtelen! Valamennyiünknek — parancsnokoknak és egyszerű beosztottnak, kommunisztáknak és pártönkivülieknek egyaránt — meg kell vizsgálnunk lelkiismeretünket: vajon személyes példamutatásunkkal is megteszünk-e mindent azért, hogy soha többé ne ismétlődhesen meg a vácschidai tragédia, melyből egyszer már minden tűzoltónak okulnia kell!

„Eszrevettem, hogy a kocsi felborult, kerekai az ég felé állnak...”

Akikre nem gondoltak... Ács elvtárs özvegye és gyermekei

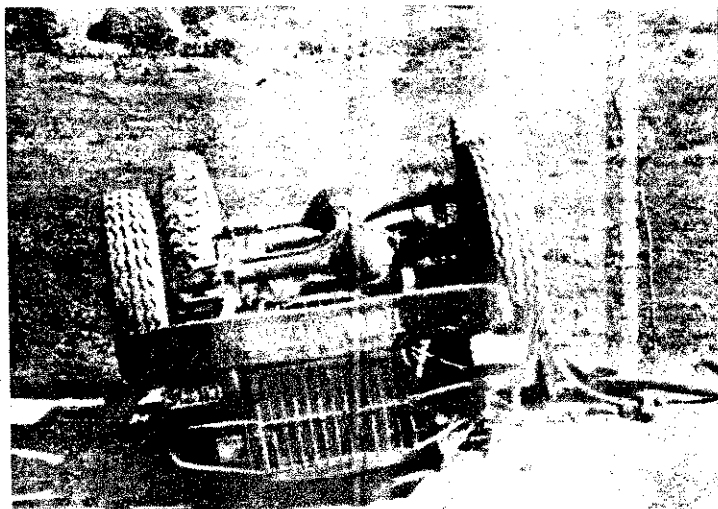

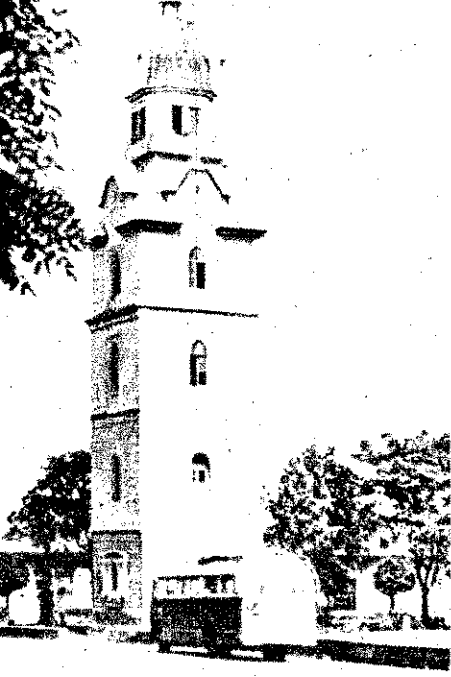

A több mint 250 éves szécsényi tűzfigyelő-torony

Nógrád megye

Sok volt a panasz s még több a panaszkodó Nógrád megyében. Hogy ki miért, miről, kiknek és milyen hangnemben panaszkodott, azt azonban igen hosszadalmas lenne felsorolnunk. Eppen ezért — izelítőlül — érjük be ennyivel: Egyes községi tanácselnökök, gazdák és erőgépkézeltők éppenséggel nem azt kifogásolták, hogy a tűzoltók megakadályozták őket a 4-es rendeletben előírtaknál lényegesebben hatékonyabb tűzvédelmi intézkedések fogantatásában... Ezek után könnyen elképzelhető, hogy micsoda felzúdulást váltott volna ki a megyében, ha elvtársaink nem hajlamosak az engedményekre, hanem valóban a rendeletek maradtak végrehajtását követelik meg, s abból egy jöttányit sem engednek...

Egy elszomorító statisztikai adat...

23:3... Ez sajnos, nem valamelyik labdarúgó- vagy vízilabdamerkőzés eredménye, hanem eléggé elszomorító „sta-

Jövőre ezt a problémát is feltétlenül meg kell oldani!

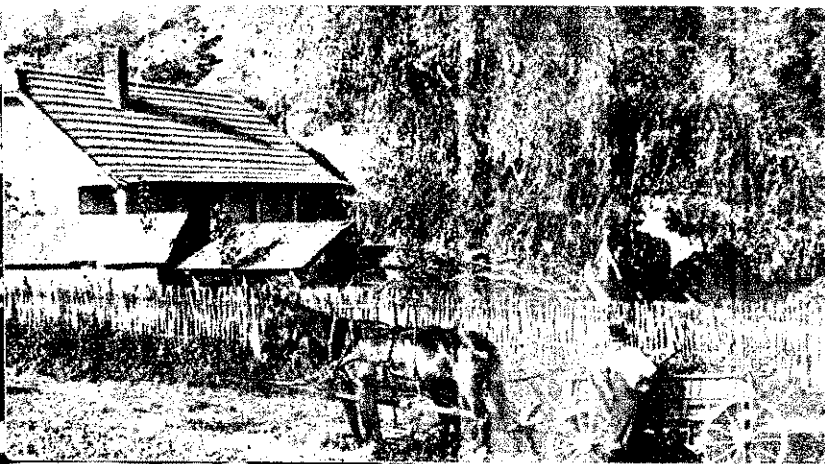

stisztikai adat”, mely a *retségi* járás nappali készletéi és figyeltő szolgálatáról tanúskodik. Arról van szó ugyanis, hogy a járás 26 községe közül mindössze 3-ban szerveztek nappalra is szolgálatot. (A járás székhelyén sem!)

A magyarázat egyszerű: Állítólag a 4-es rendelet 78. §-a nem teszi lehetővé, hogy a ki-rendeltség erősebben lépjen fel. Az kétségtelenül igaz, hogy az említett paragrafus általában napnyugtától napkelteig rendel el a szolgálat felállítását, azonban ennek ellenére sem kiálthatjuk ki „bűnbaknak” a paragrafust. A rendelet ugyanis kimondja, hogy ahol a helyi viszonyok miatt szükséges, ott a tanács — a tűzoltóság javaslatára — nappalra is szervezze meg a szolgálatot.

Elgondolkodtató mindenestire, hogy a *retségi* járás kivételével a többi alosztály és ki-rendeltség területén úgyszólván valamennyi községben elrendelték nappali szolgálat felállítását, s ettől csupán néhány kisebb helyen tekintettek el. Jó lenne, ha a *retségi*ak a jövő évben mélyrehatóbban elemeznék, hogy mit indokolnak a helyi adottságok és mit nem. Az említett számarány — véleményünk szerint — egyáltalán nem a valóságos helyzetet tükrözi.

Vélemények és a valóság...

„Ellenőrzésem során semmi hiányosságot nem észleltem” — olvashattuk a *balassagyarmati* közös szerénél működő erőgép ellenőrzőfüzetében. Sőt, a füzet egyik lapján még egy osztályparancsnoksági dicséretet is felfedezhettünk. Mindez nagyon örvendetes, csak az a baj, hogy a látottak egyáltalán nem bizonyítják e vélemények jogosságát. Igaz, cséplés közben gyakran változik a helyzet, s ami az egyik órában még szabályos volt az rövid idő múlva talán már egészen másként „festhet”. Ennek ellenére üdvös lenne, ha a jövőben kissé fukarabul alkalmaznák az ilyen megállapí-

básokat a dicséretet — annál is inkább, mert pl. a vedrek — az erőgép kezelőjének bevalósága szerint — már a cséplés kezdete óta használhatatlanok voltak...

Persze, nem csak itt találkoztunk felületes ellenőrzésről tanúskodó ilyen és ehhez hasonló bejegyzésekkel. *Érsekudvarterten* pl. szintén minden „rendben” volt — sajnos, ugyancsak papíron...

Biztonságos cséplés

100 liter víz szomszédságában...

„Még ha megfeszülénk, akkor sem tudnánk olyan sok vizet meg hordót előteremteni, mint amennyit követelnek tőlünk” — hangzottak egyes csépléttők. „Mit csináljak, sehogyan sem akarják meghordani a vizet, viszont nem állíthatom le minduntalan a cséplést” mondták — mintegy igazolásképpen — az erőgépkézeltők.

„Utasítom az erőgép kezelőjét, hogy haladéktalanul gondoskodjék a vízkészlet biztosításáról” — olvashatjuk a szigorú utasítást *Egyházasgergén* négy-szer is egymásután, *Litkén* pedig két helyen a már említett füzetekben... Igen ám, csak hogy közben zavartalanul cséplétek 50—100 liter víz „védelme” mellett... (Sajnos a helyzetet még a jelentős számú szabálysértési eljárás sem valami sokat változtatott.) Emellett számos erőgépkézeltőnek fogalma sem volt arról (vagy inkább „elfeledkezett róla”), hogy tulajdonképpen mennyi víz szükséges a csépléshez. S ha már itt tartunk, meg kell említenünk azt is, hogy pl. *Órhalmon* — de sok más helyen is! — egyes erőgép-kézeltők csodálkozva meresztgették a szemüket, amikor az asztagon keresztülvezetett kábelek ügyében kérdőre vontuk őket.

Persze, könnyű lenne arra hivatkoznunk, mihiylst egy-egy helyen leállították a munkát, negyedórán belül mégis előteremtették a vízkészletet. Ezt azért hangsúlyozzuk, mert sok községben bizonyos „objektív” nehézségek miatt valóban nem könnyű előteremteni a vizet meg a tárolóedényeket. Jó lenne ezért, ha nem ilyenkor, éppen a munka dandárjában kellene így bajlódniuk, hanem elvtársaink már jóval előbb utána néznének annak, hogy a közös szerük védelmére rendelt felszerelések és az előírt vízmenyiség miképpen biztosíthatók. A legtöbb községben ugyanis a gazdák összefogása révén vagy a községfejlesztési alap felhasználásával egy kis igyekezettel

meg lehetne oldani ezeket a problémákat. Évről-évre visszatérő kérdéseket. Ime, itt van pl. a szikrafogó kérdés megnyugtató rendezése melyet időben és határozott intézkedésekkel megoldott az osztályparancsnokság. Örvendetes hogy a megyében egyáltalán nem láttunk hibás szikrafogót.

Patronálás helyett — kifogás...

Szűgy községben egyik „félrészéről sem hallottunk panaszt. *Barna* elvtárs, községi parancsnok ugyanis napjában kétszer is ellenőrizte a szerüt. Bizvas elmondhatjuk, hogy nem is lenne annyi baj a megyében, ha több „*Barna elvtárs*” tevékenykedne a testületek élén. Ehhez azonban mindenképp a jelenleginél jóval nagyobb arányú patronálás munkára lenne szükség. *Balassagyarmaton* nem is volt komolyabb baj ezzel, *salgótarjáni járásban* azonban annál inkább. Hogy miért nem mennek szívesen területi munkára a *tarjáni alosztály beosztottjai*? Erre több mentseget is említettek. Többek között az, hogy sokan közülük távoli községekben laknak. Ez részben indokolható is a jelenlegi helyzetet: csupán az a bökkenő, hogy — pl. a *pásztói járásban* olyan tűzrendészeti szempontból „gyengélábakon álló” község is akad melyben nem kevesebb, mint hét állami tűzoltó lakik...

A pogonyi „tűzoltóbravúr”...

Az biztos, hogy emberemlékezet óta nem láttak olyan különös berakodást *Pogonyban* mint éppen ebben az esztendőben. Azzal kezdődött, hogy maga a tanácselnök sem tudta (vagy nem akarta?) betartani a tűztávolságot, s ezért kidobott, hogy mindenki úgy rakodjék be, ahogyan akar. Volt nagy öröm a községben. A pontákat úgy megpakolták, hogy talán egyetlen szál gyufával fel lehetett volna gyújtani az egész ideitermést.

Mit volt mit tenni (bár reméljük, hogy — hasonló esetben — jövőre egészen más megoldást választ az osztályparancsnokság) az osztálytörzs e célra „mozgósítható” tagjai néhány szabadnapos tűzoltóval együtt „kiszálltak” a helyszínre. A rakodást szétdobálták, s azután berakodták szabályosan — a gazdák helyett. A tanácselnök megbüntették ugyan, de ez mit sem von le abból a megállapításunkból, hogy *Nógrád megyében* is sok javítanivaló akad járási és megyei tanácsszerveket feltétlenül kiépitendő s a eddiginél jóval gyümölcsözőbb kapcsolat megszilárdítása teré-

MEGYEI JEGYZETEK



„nagyvonalú” tanácselnök...

omokterenyeti tanácselnök is ezt bizonyítja. Az eset ként — éppen megdölyben-ta miatt — külön fejezet-cívánkozik. Az történt is, hogy az elnök saját-aláírásával ellátott sajtó-zást adott a községben mű-erőgép vezetőjének, hogy műt végezze el a cséplést, ó (mármint az elnök) ezt régebben engedélyezte. is lett volna semmi baj, ha másik behordási engedé-nem ezt olvashatnánk: „úvolság... méter...” Hogy ávások kell lennie, erről a alalmazás is bölcsen hall-arról viszont már több szó hogy: „A megyei tanács, a omás és a tűzrendészet llyoza a cséplést...” Ep-zért a gépkezelő „csak a elnök utasítása értelmé-évékenykedjen...”

k után bekukkantottunk -másik portára. Mondá-sem kell, hogy a létottak zalan nem bizonyították a elnök „nagyvonalú” intéz-einek jogosultságát.

A mieinknek is lejében lehetett volna...

jezetül egy kérést kívánunk csolni, mely nemcsak d megében nehezítette a ti ellenőrző munkát. Sze-alk, ha jövőre feltétlenül allgatásra találna: társainkra nem volt meg-ruházatuk. Zsávolyruháik len nyár alatt tönkremen-A posztóruha nem a leg-ségesebb viselet nyáron leg harminc-harmincöt ö-hőségben! A kamgárn öl-pedig egyetlen kiszállás mával tönkrement. A ad megyei tűzoltók ezért kéri, hogy jövőre — a örökhöz hasonlóan — nekik jejében tegyék lehetővé a selést. Őszintén szólva mi gykedve néztük a rendőr-sakat, akik egyébként te-nyen részt vesznek a cséplő-ellenőrzésben is...

Szolnok megye

ás- és kunsági földeken a gépek, de sok jel már vall, hogy igencsak a csép-befejezése előtt állanak. egy kemény hét, s azután gyunk a nehezebbjén” — ednek az osztályparancs-ág illetékesei is. Valóban, a ésési munkálatok 90 száza-n megyeszerte befejeződ-

tek: még 4—5 nap, s azután maguk mögött tudják a nyári mezőgazdasági munkálatoknak ezt az igen tűzveszélyes szaka-rát. Az eddigi eredmény — tűz-rendészeti szempontból értékel-ve — nem rossz, Gabonamű-ben három esetben lelektezett tűz — kettő esetben is villámcsa-pás következtében. A kárérték sem nagy: mintegy 1200—1400 Ft-ra tehető. (Ez nem sok, de tavaly sem igen volt több!)

Az előkészítő munkán volt a hangsúly

Mint tapasztaltuk — de ma-guk is mondják —, nem dolgoz-tak különleges módszerekkel, s elsősorban az előkészítő munká-ra és a korábbi évek tapasztala-tainak felhasználására fordítot-tak nagy gondot. Ugyanakkor azonban szorgalmazták a konkr-ét, helyszíni ellenőrzéseket is, és — dicséretükre legyen monda-va — most, az utolsó napokban sem tapasztalható e téren egy pillanatnyi lanyhulás sem. Vál-tozatlanul erős útemben ellen-őriznek, észrevételeznek, de ugyanakkor — s ez lényeges! — intézkednek is a mulasztások kiküszöbölése érdekében.

A párt- és tanácsszervek ré-széről is nagyobb aktivitás tap-asztalható, mint a korábbi években; de örvendetesen ha-sonló a helyzet az állami gazda-ságokat és a termelőszövetkeze-teket illetően is. A megyében így ma már nem egyedülálló a kis-úszállási példa, ahol a párttit-kár maga hívta össze a tsz-elnö-köket tűzrendészeti eligazításra, és rendszeresen járta — sőt jár-já ma is — a tűzoltóparancsnok kíséretében a cséplőgépeket.

Az önkéntes tűzoltók is sokkal keményebben dolgoznak, mint bármikor az előző években. A községi mintegy 25 százalékáb-ban jönnek, 60 százalékában pe-dig megfelelőnek minősíthető a községi tűzoltóságok területfe-lelősi és ellenőrző munkája. Nem véletlen tehát, hogy pl. csaknem valamennyi cséplőgépnél, de a készültési és figyelő szolgálati helyeken is rendre-módrá talál-koztunk az ellenőrző községi tűzoltók bejegyzéseivel is.

A legnagyobb probléma a víztároló edények biztosítása

Persze, Szolnok megyében sem ment minden simán. S ha valahol hiba volt és van jelen-leg is, az elsősorban az előírt vízkészlet, illetve a szükséges víztároló edények biztosítása körül tapasztalható. Bizony, nem egy helyen — elsősorban az egyéni gazdálkodóknál — meg-lehetősen vegyes „érzelmeikkel” nézegettük a kisebb, sokszor

mindössze 10—25 literes edénye-ket (teknő, mosófazék, korsó stb.), melyekkel a legjobb szán-dék mellett sem biztosíthatták az előírt 200 vagy éppen 500 l vizet. (Megjegyezzük, hogy a ga-dagabb és főleg szőlőtermő vi-dékeken kevesebb az ilyen problé-ma, mivel a gazdáknak általá-ban van hordójuk.)

Hogyan lehetne ezen segíteni? — vetődik fel a kérdés. A szol-nokiak szerint lenne több meg-oldás is. Mindenekelőtt sokkal megnyugtatóbb volna, ha pl. a szerüket bő vízforrás (tó, folyó) mellett jelölték ki. De sokat jelentene az is, ha pl. a közsé-gi tanács biztosítaná a víztároló edényeket vagy pedig a cséplés-ben érdekelt gazdák egymás között — a kölcsönös segíté-elve alapján — oldanak meg megnyugtatóan a kérdést. Egyik feltevés sem rossz, de itt mind-járt megjegyezzük, hogy vala-meni elgondolást elsősorban helyileg (!) kellene megoldani. (S ebben a kérdésben nagyon sokat segíthetnek és tehetnek a megyei és járási tűzrendészeti szervek is!) Hogy a megoldásra van lehetőség, azt — többek között — jól bizonyítja a tisz-avárkonyi tanács öntevékenysé-ge. Ok ugyanis kevés pénzből és házilag állítottak elő 6 db, egyenként kb. 500—500 literes keréken gördülő víztároló alkal-matosságot, s ezzel megoldották a község gazdasáinak víztárolási problémáját.

Szóba került az is, hogy az erőgépeket kellene fokozatosan és tervszerűen lajtokkal ellátni. Kétségtelen, hogy tűzrendészeti szempontból ez lenne a legelő-nyösebb megoldás, azonban en-nek — legalábbis egyelőre — igen sok, főleg anyagi termé-szetű akadálya van. Minden-esetre nem ártana, ha mégis állandóan szem előtt tartanánk ezt a kérdést...

Még csak ennyit: A szolno-kiak nem ülnek babáiraikon, és már most töprengenek a jelen-legieknél jobb szikrafogók konstruálásán. Nincs szándékuk

elvetni a „vizes megoldást”, csupán annak egy tökéletesebb kivitelezésén törik fejüket. Őszintén kívánjuk, hogy fárado-zásukat siker koronázza!...

Augusztus 1-ig 1300 ellenőrzés!

Mint a legutóbbi jelentésekből kitűnik, a Szolnok megyei osz-tályparancsnokság személyi ál-lományának közel 90 százaléka lövés szabadnapjából ellenőrző és patronáló munkát. Augusztus 1-ig több mint 1300 esetben el-lenőriztek, ami időben kifejezve kb. 5200 órát jelent. Nem ritka az olyan eset, hogy egyik másik tűzoltó minden egyes vagy leg-alábbis minden második sza-badnapját a területen tölti. Igen sokat jelentő adatok ezek, s fel-tétlenül bükközik azt az ugrás-szerű fejlődést, amely e téren az elmúlt 1—2 év alatt végbement. S hogy ezek az adatok valóban reális tényeken alapulnak, ar-ról személyesen is meggyőződ-tünk. Ahány cséplőgépnél vagy készültési és figyelő szolgálati helyen megfordultunk, az ellen-őrző füzetben mindenütt talál-koztunk a tűzoltó elvtársak be-jegyzéseivel, észrevételeivel, sőt konkrét intézkedéseivel is.

Itt jegyezzük meg, hogy ez a társadalmi jellegű munka nem-csak számszerűségében, hanem minőségében is lényeges fejlé-dést mutat. A bejegyzések, ész-revételek, és az azonnali intéz-kedések az esetek többségé-ben tartalmasak, s szakértelem-ről, hozzáértésről és — ami a leglényegesebb — lelkiismeretes munkáról tanúskodnak.

Mit bizonyít mindez? Minde-nekelőtt azt, hogy tűzoltóink — s most konkrétan a Szolnok me-gyeiekről beszélünk — igazán hivatásnak tekintik tűzoltói szol-gálatukat, s ha a szükség úgy hozza, időt és fáradságot nem kímélve munkálkodnak a tűzvé-delem biztosításán.

Nógrád megyében sok helyen így festett a tűztávolság...



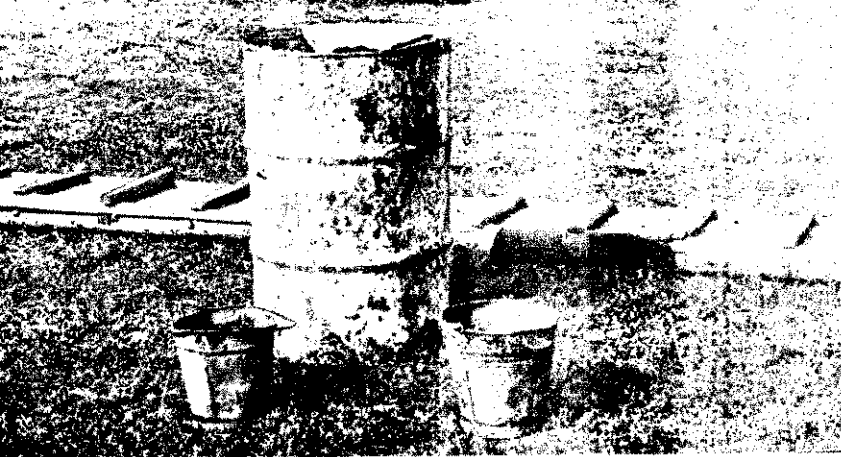

Sajnos, nem egy cséplésnél tapasztaltunk ilyen „félmegoldást”!

50 százalékos tanulási „láz”...

A megyében örvendtesen mindenütt igen nagyfokú a tanulási „láz”: a személyi állomány 50 százaléka jelentkezett állami oktatásra. Az általános iskola különböző osztályaiba pl. 85, gimnáziumba és technikumba pedig 12 fő jelentkezett, de vannak, akik egyetemen tanulnak tovább.

— *Hogyan, s mint csinálták?* ... — vetették fel a kérdést.

— *Nem is volt olyan nehéz* — mondták az osztályparancsnokság illetékesei. — *A pártszervezetek segítségével igyekeztünk megértetni elvtársainkkal, hogy iskolai lemaradásukat feltétlenül pótolniuk kell, s legalább az általános iskola nyolc osztályát el kell végezniük.*

S hogy értettek a jó szóból, azt ma már a tények bizonyítják...

— *S mi lesz a szolgálattal?* — kérdezhetné valaki... Meg kell mondanunk, arra is gondoltak. A megyei párt- és tanácsszervek segítségével kieszközölték, hogy a nagyszámú jelentkezőre való tekintettel a szolnoki, a törökszentmiklósi, a jászberényi, a karcagi és a tiszafüredi alosztályokon helyben szervezzék meg az iskolát. S mivel a pedagógusok is vállalták a dolgot (ezért köszönet illeti őket!), most már nincs probléma.

Csak dicsérhetjük és követendő példaként állíthatjuk a *szolnokiak* igazán nagyszerű kezdeményezését. Mégis megjegyezzük azonban, hogy a szervezés

és a kezdeti lelkesedés még nem minden. Tanulni is kell, s most már ez a lényeg! Mindenesetre reméljük, hogy az „iskolások” megállják helyüket, szorgalmasan tanulnak, s nem akad közülük egy sem, aki indokolatlanul „lemorzsolódna”. S ha ez így lesz, akkor megvalósul az a nagyszerű terv, amely szerint 1962-re valamennyi tűzoltó elvtárs 8 általános iskolai végzettséggel, 1965-re pedig valamennyi tiszt érettségivel rendelkezik.

10 napos úszótanfolyam

S ha már a tanulásnál tartunk, feltétlenül szólnunk kell egy másik követésre váró kezdeményezésről, a 10 napos úszótanfolyamról is, amely nemrégiben kezdődött 25 fő részvételével és vizgázott úszómester vezetésével. A szervezés alap gondolata kb. abban foglalható össze, hogy egy tiszaparti tűzoltónak a vizen és vízben is „otthonosan” kell mozognia. (Mennyire igazuk van!) A körülményekről még csak ennyit: az úszómestert az osztályparancsnokság, a belépőjegyeket pedig a tanfolyam „hallgatósága” fizeti. S hogy jókedvvel csinálják, ahhoz kétség nem fér. Látni kell őket reggelenként, amint éppen vígan lubickolnak az uszoda langyos vizében, s még az olyan ember is kedvet kap egy kis úszóleckére, akinek egyébként eszében sincs, hogy az úzás „titkaival” közelebből megismerkedjék...

— A lábunkán még javítani kell...

— oktálja az úszómester a szolnoki úszótanfolyam résztvevőit

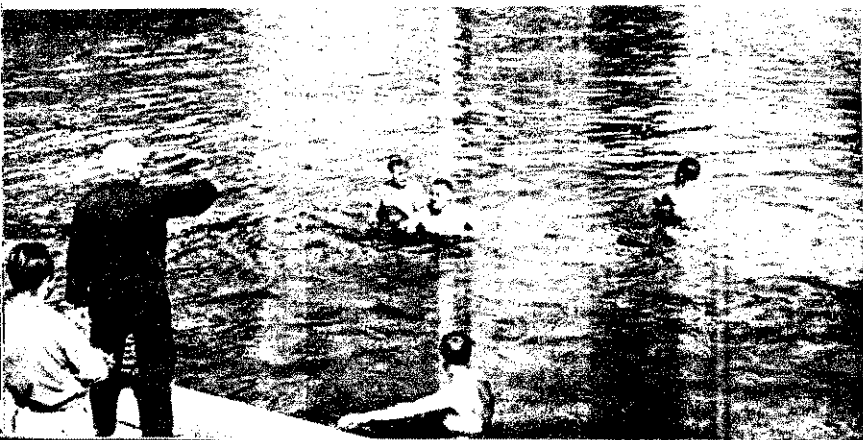

Tűzoltók és rendőrök

— együttes erővel...

Véletlenül találkoztunk vele, éppen évi szabadságát tölti. *Tajti Istvánnak* hívják, r. tüzserőrmester, s egyébként a *kötélkeőrs parancsnoka*. Úgy ismerik, mint aki rendőri szolgálata mellett igen sokat törődik a tűzrendészeti dolgokkal is...

Amit és ahogyan beszél, mindjárt feltűnik, hogy igen jártas a tűzrendészet „berkeiben”. Ismeri a legfontosabb szabályokat, tisztában van működési területe tűzrendészeti problémáival, sőt gyakorlati tapasztalata is bőven van. (Nem is olyan régen pl. egy nagyobb tüzeset keletkezési okának megállapításában folytatott sikeres nyomozást!)

Ő is, de beosztottai is igen alapos részt vállalnak a cséplési munkálatok tűzrendészeti ellenőrzésében. Ezideig kb. 15 esetben tettek feljelentést szabálytalanság miatt. S hogy nem végeztek felületes munkát, azt az is bizonyítja, hogy csupán két feljelentésüket kellett elejteni.

Az ilyen s ehhez hasonló példa egyébként nem egyedülálló Szolnok megyében. Ott van pl. a *tőszegi őrsőn* szolgálatot teljesítő *Kálózdí r. tőrm.* elvtárs, aki *Tajti* elvtárhoz hasonló szakértelemmel és lelkesedéssel segíti a tűzrendészeti szervek munkáját. De ugyanezt mondhatjuk a *tiszaföldvári rendőrök*ről is.

Minden túlzás nélkül állíthatjuk: a kenyércsataban valóban váll váll mellett küzdenek a *rendőrök és a tűzoltók*, s ha elvéte akadnak is e téren hibák, mégis egyre inkább a minden vonalon való szoros együttműködés útján haladnak.

A jászberényiek problémája

A *jászberényiek* második „otthonáról” — sajnos — nem mondhatjuk el, hogy a legkorszerűbb laktanyák közé tartozik. Mégis a célnak jól megfelel, s a tűzoltók is elégedettek vele. Van azonban egy probléma, amelybe sehogy sem tudnak beletörődni. Ez pedig nem más, mint a tanáccsal való „közös-ködés”.

Nézzük, miről is van szó?...

Jelenleg az a helyzet, hogy az egyébként is szűk laktanyaudvar közös: a tűzoltók a „főberlők”, de ott „parkíroznak” a tanács fogatai és gépkocsijai is. Az utóbbiakkal nem is lenne baj, a fogatok azonban annál több keserűséget okoznak. Rendtelenség, szenny és piszok jár velük (amit legtöbbször a tűzoltóknak kell eltakarítaniok), nem is beszélve arról, hogy pl.

a reggeli tisztálkodással gyakran várni kell, mivel a vakat éppen itatják. (Ehhez ni kell azt is, hogy a laktában nem a legtekintetesebb vízellátás, és a mosakodást többször az udvaron elhelyezett „vályúban” bonyolítják le! más egyéb „következmenyek” van ennek az áldatlan állásnak. A tűzoltólaktanya valóságos „átjáróház”, s a telefon igen gyakran megcsörren: *lő, itt a tanács. Küldjék a kocsist!*”

Nem tűzünk, ha azt mondjuk: *Sehogy sincs ez jól!* csak azért sem, mert — a másunk szerint — még egy felelős személy sem tett le a bosszantó közösködés szüntetésére érdekében. Na ajánlatos lenne, ha az osztályparancsnok vagy éppen a kapcsolatot” a *jászberényi tanáccsal*, és sürgősen közösködőre hozná ezt, az elvtárs részéről annyira — és te hozzá: jogosan! — sérelm problémát.

Tűzoltó utca

— négy tűzoltó lakóval

Még javában folynak az építkezések, s csak itt-ott emeltek egy-egy felhúzott, bepucolt ház, de a tábla már messze hirdeti: *Tűzoltó utca*. A jászberényi tanács adta ezt a nevet az utcának — a tűzoltók kérésére és javaslatára. Az építkezések egyébként igen találó: a kis utcába — négy tűzoltó *Nagy Lajos fhdgy., Hideg József, Muhari János és Nos Pál tőrm.* elvtársak — „kelte” be magát. *Hasznos* társ építkezése van a legújabb állapotban: a ház már kész, csupán a belső munkálatok folynak. A többiek bárba még csak az építkezés kezdeténél és az alaprakásánál tartanak, de a jövőre ők is elkészülnek. Gyorsan haladnak, mert — a legörvendetesebb — bízni lehet, mindenben segítik egymást.

Egyszerű, mindennapi, mégis rendkívül lényeges dolgok ezek! Nem is olyan régen két-három évvel ezelőtt — jobbára a megélhetéssel kapcsolatos panaszok voltak súlyban, ma pedig már fontos családi ház-építésekről beszélünk. *Szolnok megyében* ekként igen sok az építkezés, mosan építenek tűzoltóknak is, és sokan vannak olyanok, akik már saját házukban laknak, s ez megnyugtató és föltöltő kedvező jelenség — bizonyos!...



B. Varga József tűzoltóparancsnok megnyitója



Az ünnepség résztvevői feszült figyelemmel hallgatják az ünnepi beszámolót



EGHATOTTAN AL-
AZ UDVAR BE-
ATÁNÁL. A tömeg
rgását s a új hajlé-
nézem. Ünnepiöbe
öt falusi emberek,
ndós nénikék, élet-
vülő fiatalok szín-
pás serege hullám-
lőttem. Az élet lük-
tt e szűk helyen —
nnepel. Kettős ün-
Emlékezik a
ataim alkotmányá-
születésnapjára, s
plé tisztelettel adó-
egy kis közösség al-
munkásságának: a
ól szitt, kerges te-
űl és a teremő mun-
mindennapos küzdel-
ől edzeti falusi tűz-
csnak.

gyos a hangulat, mégis
idő kellett hozzá, míg
felengedett. Koccintot-
tunk. Egymás egészsé-
gére kívántuk az áttel-
szőben pirosló pillert, s
egymás tekintetét keres-
ve emeltük a poharat.
Ez is, az is szóba került.
En kérdeztem, ők felel-
tek. Azután — nem tu-
dom, a kissé fanyarkás
izű homoki bor tette-e
— már csak ők beszél-
tek, és én hallgattam...

Először halkán, hig-
gadtan, megfionoltan —
egyik-egyik. Később egy-
egy erőteljesebb hang
is vegyült a beszédára-
daiba, mignem felcsapott
az indulat lángja. Egy-
szerre többen is mondták
a magukét. Kirob-

tam. Inkább szembe-
szálltam velük. Most ők
hallgattak és én beszél-
tem. Láttam az arcukon
a csalódást: nem ezt
várták... Éjjel után
járhatott, amikor elvál-
tunk egymástól. „Hini,
bizni és tovább dolgoz-
ni” — ezt mondtam
nekik akkor a kézfogás-
nál, s bár a szemek más
mutattak, a kezek szorí-
tása mégis reményt kel-
tetett bennem...

Több mint három esz-
tendeje ennek. Azóta
többször is jártam ná-
luk. Örültünk együtt a
vígságukban, s kerestük
a lepleten-nyomon fel-
bukkanó nehézségek le-
küzdésének módját. S
most, hogy újra itt állok

Kilenc esztendő alatti
szinte lehetetlen körül-
mények között huszon-
két színelőadást tartot-
tak. Järműre nem tellett,
de azért a szomszédos
községek is megismer-
lék színjátszó csoportjuk
képességeit. Ott voltak
minden versenyen, és
megelőző munkájukat is
máندنkor példaként ál-
líthatja a felsőbb vezetés
a többiek elé, hiszen tűz
alig okozott náluk szá-
mottevő kárt az eszten-
dők folyamán.

A közös cél világos is-
merete, a közösség és
hivatás szeretete, a sok-
éves munka — egyéko-
vácsolla őket. Olyanok,
mint egy nagy család.
Olyan alkotó, teremtő

az az építés gondolata, s
azóta ezeknek az embe-
reknek minden tevé-
kenysége a megvalósítás
célját szolgálta. Saját
erőből! — Így határoztak
annak idején, s fel is
építették. A forintokat
úgy rakosgatták, jobban
mondva úgy játszották
és táncolták össze, mert
sehonnan egy fillér tá-
mogatást nem kaptak.
Műsoros estjeik bevétele
ügyszólván egy-egy tégla-
és cserépsor ezen az
épületen...

Hetvenegynéhány ön-
kéntes tűzoltó két keze
munkája ez a három-
száz fői befogadó otthon.
Hétszáznyolcvan munka-
napot áldoztak rá — s
mándezi társadalmi mun-
kából. Áldozatkész-
gükre jellemző, hogy pl.
ifj. Nagypál János 14,
Suba István 13, a Pec-
nyik-család (négyen tűz-
oltók) több mint 30
munkanapot dolgozott;
az összes kovácsmunkái
pedig Varga János és
Oroszi Pál végezték. De
ugyanilyen szívvel-lelék-
kel dolgoztak a többiek
is — ki ezt, ki meg azt
végezte. Így készült el
a mintegy 350 ezer fo-
rintot érő otthon 79 ezer
forintnyi összegből. Ami-
re nem futotta a pénz-
ből, arra az önkéntesi
szív és lelkesedés volt
az aranyfedezet...

A PÁHI KÖZSÉGI
ÖNKÉNTES TŰZOL-
TÓK MUNKÁJÁNAK
DICSÉRETE EZ A KUL-
TÚROTTHON! Egyszerű,
nyíltszívű és a tűz-
oltói hivatás szeretelétől
áthatott falusi em-
bereké, akik ország-
szólói és maradandó al-
kollak egy Bács-Kiskun
megyei kis község dol-
gozói, a közösség épü-
lésére... Hát ilyen em-
berek ezek a páhiak, s
ezért szeretem én őket
olyan megkülönböztetett
tisztelettel, immár ne-
gyedik esztendeje!

BESZTERI LAJOS

AZ ALKOTÓ MUNKA DICSÉRETE

— Kultúrotthon avattak a páhi önkéntes tűzoltók —

bant a több éves elfoj-
tott, tehetetlen keserű-
ség, de olyannyira, hogy
csaknem szelvetette a
homályos helyiséget...

MEGBÁNTOTT, VÉ-
RIGSÉRTETT EMBE-
REKKEK ÜLTÉK SZEM-
KÖZT, akik a maguk
egyszerű nyelvén öntöt-
ték ki szívük minden
fájdalmát. Még ma is
tisztán emlékszem, hogy
amikor elült a szócsata
viharu, a hirtelen bedü-
löt halálos csendben —
a lámpa fénykörébe em-
beri arcok élő koszorúja
hajlott. S a szemekben
az öngazolás olyan
szuggesztív erejű lángja
vibrált, és a segítségvár-
rás olyan szomja tüzelt,
hogy szinte megsemmi-
sültem tőle...

Csak annyit kellett
volna mondanom, hogy:
„Igazuk van emberek,
menjenek!” — s tán
nagy baj lett volna a
vége... Pedig igazuk
volt, de nem mondhat-

alkotó munkájuk szü-
lött előt, kimondhatat-
lan jóézés tölt el.

EZEK AZ EMBEREK
NEM ADTÁK FEL A
HARCOT. Évek során
át dolgoztak hihetetlen
szívóssággal. Küzdöltek
az akkori helyi vezetők
meg nem értése, az int-
rika szövevénye ellen.
Sokszor megbántották
őket, néha már úgy lát-
szott, hogy végképp be-
telet a pohár, mégsem
hagyták magukat. Pedig
nem magukért tették.
Hiszen kilenc esztendeje
sem azért hívták újra
életre a testületet, hogy
a saját céljukat szolgál-
ják vele — a faluért, a
közösségért tették. S a
tudat, hogy amit tesz-
nek, azt a legnemesebb
cél érdekében cselekszik,
az adott erőt nekik min-
den akadály leküzdésére.

Mostoha, alig túrt kö-
zösség voltak annak ide-
jén, és mégis szertárt
építettek önjerejükből.

kedv és erő feszíti őket,
hogy tán még a hegyet
is elmozdítsanak. Soha
egy nyugodt percük,
mindig azon török a fej-
jüket, mit, hogyan le-
hetne jobban. A mai
napot, augusztus 20-át is
munkával töltik. Dolgoz-
nak, sirogóznak, forognak,
hogy felejthetetlenül te-
gyék ezt a délutánt. Pe-
dig pihenhetnek, hi-
szten most ők az ünne-
peltek — a kultúrotthon
építői.

ALKOTÓ MUNKA-
JUK EREDMÉNYE, az
új kultúrotthon ott ma-
gasodik a szertár végé-
ben. A hófehérre me-
szelt, szürkével mintá-
zott falú, piros cserépte-
lejű épület avatásra
kész. S ahogyan nézem
az épületet, felkódlék
bennem, hogy hányszor,
de hányszor beszélget-
tem velük az épületről,
meg az építés nehézsé-
geiről, amíg elkészült...
Négy éve vetődött fel

Az alkotók büszkén veszik át az önkéntes
szolgálati érem kitüntetések



...és a megyei tűzrendészeti osztály-
parancsnokság elismerő okleveleit



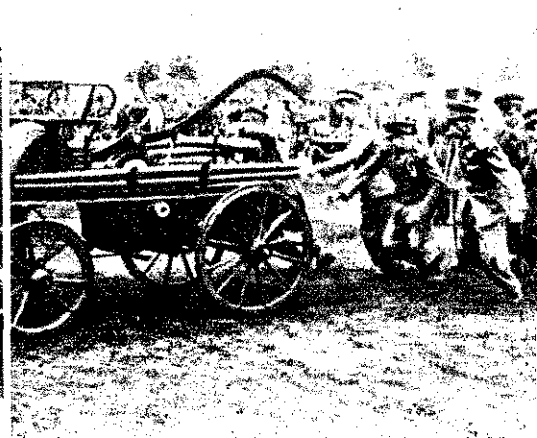
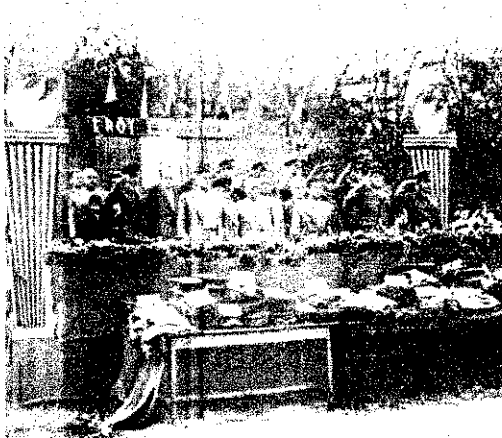
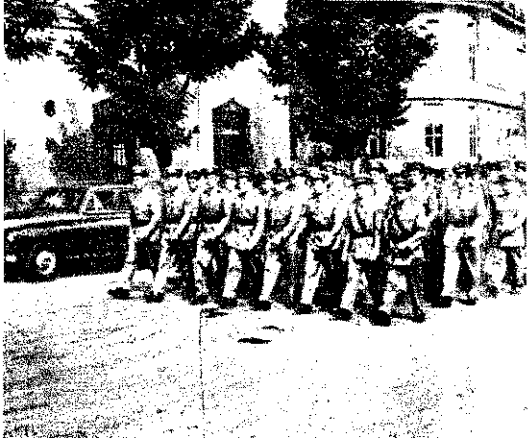

Fegyelmzetten vonulnak a csapatok a székesfehérvári versenyen, ahol a himnusz és az üdvözlő beszédek után megkezdődött a vetélkedés. A sok kiváló eredmény közül különösen a pusztavítiak 35 mp-es, hibapont nélküli szerelése emelkedett ki.



Csongrádon Micskó ezredes elvtárs köszönte meg a résztvevőknek a sikeres szereplést, majd a győzteseknek átadta a szolgálati érmeiket és a versenydíjakat.



A valóságos támadási gyakorlat és a tornászok látványos bemutatása Csongrádon is nagymértékben hozzájárult a verseny sikeréhez.



Csongrád

Ennyi tüzoltó sem volt még egyszerre ebben a kedves alföldi városkában. Amerre csak nézett az ember augusztus 3-ának reggelén, mindenütt önkéntes tűzoltók népes csoportjait látta. Ez érthető is, hiszen 64 versenyző raj érkezett a városba, hogy a különböző verseny-számokban összemérje tudását, erejét. S ha valaki netán vállalkozott volna a csoportonkénti versenyiáz összegezésére, ezt hozzáadta volna a napi középhőmérsékletéhez, bizonyára olyan szörnyű hőség kerekedett volna, amilyenre emberemlékezet óta bizony csak ritkán volt példa. Szerencsére a versenyiáz csak egyenként és beltről fűtötte a mi derék önkénteseinket, nem pedig a külső hőmérséklet növekedését fokozta, s így — a kövér izzadság cseppeket leszámítva — a verseny színvonalát és a szerelési eredményeket növelte — méghozzá igen eredményesen.

A városi sporttelepnél ideálisabb helyet nem is találhatott volna a verseny rendezősége. Központi fekvése és a rendelkezésre álló adottságok nagyban megkönnyítették a szervezés munkáját, bár azt is meg kell mondanunk, hogy mindemellett még éppen elég tenivaló akadt. A lelátó mellett pl. két tekintélyes méretű sátrat állítottak a nézők részére, meg aztán a bemutatáshoz szükséges kellékek megépítése is jókora gondot okozott. No, de dicséretükre váljunk — megoldották. Olyan gördülékenyen zajlott a verseny tekintélyes és gazdag műsora, hogy csak a legnagyobb elismerés hangján szólhatunk róla.

Nem mai keletű, s nem is mi találtuk ki azt a megállapítást, hogy — az első egy-néhány szerelést kivéve — a kivülről közönség érdeklődését nem tudja lekötni ez a műsor. Érdekeset, újszerűt és izgalmasabbat akar a megszokottnál. Egyszóval amolyan igazi füstszagot — szirénázással, lendületes támadással meg méggyébbel fűszerezve. Olyan műsorszámokat, amelyekben a szépség a férfias bátorságban, a nehéz helyzeteket könnyedén áthidaló jeleményességben és a bajt leküzdő erő — hősiességben kristályosodik ki... Nos, a csongrádi közönség nem panaszkodhatott, mert egy óra leforgása alatt az impozáns tornabemutatótól kezdve a máshozázi gyakorlatokig, a jó sikerült rohampálya gyakorlattól pedig az üzemanyagtároló telepi és lakóházi tüzig — mindenben választottak.

Nem volt hosszú az ünnepi beszéd, dagályos jelzőkkel sem tele-tüzdelt, hanem amolyan egyszerű, és nagyszerűsége, tényeknek bizonyító ereje tette ünnepivé. A megyei tanács titkáranak minden szava azt a megbecsülést és tiszteletet tükröz- te, amellyel a megyei tanács az önkéntes testületet tagjait övezi. Bozó Sándor elvtársnak bizonyára nem okozott gondot a beszéd összeál- lítása. — Könnýű dolga volt, hiszen „mindössze” arról kellett beszélnie,

amit a gyakorlatban csinál. S azután beszélni könnyebb-e vagy tetteikkel alapját terem- mondanivalónak, azt minden tanácsai szerv vezetője tudja, s tettei mindennél beszédesebb.

Amilyen egyszerű volt a tanács titkáranak ünnepi be- széd, olyan nagytokú volt az a se- amelyet a megyei tanács és a grádi városi tanács biztosító országreszi tüzoltó verseny érdekében. Úgy hisszük, egy- nem esünk túlzásba, ha kifeje- a két tanács az elvtársi egy- kérés és segítségnyújtás olva-

Szervezett AZ ORSZÁG

nyilvánulását adta, amelyet szág valamennyi hasonló szer- — követendő példaként állít

Talán először kellett volna, nünk erről a momentumról a végén. Ambár úgy van ember, hogy az elismerés képpen „jól jön”, éppen ezé is sokat ad a sorrendiségre. úgy vélekedtünk, amikor m- lán a legértékesebb jelenség szünek említtést. A szerénys- amiről néhány szót feltétle- nünk kell. Ezt az igen érték- lemvonást olyan szerény- gok révén láthatuk a Csongr- gyevi állami tüzoltóknál, hogy vülállók talán ügyet sem v- rá. Akinek viszont feltűnt- seny gördülékenysége, vagy inkább úgy érezte, mintha e- hatatlan kéz irányítaná ezt szágreszi megmozdulást, az azokra gondolt, akiket csak seny második felében látott állami tüzoltókra. Ok voltak hatatlan kéz; jóformán seh- látták őket, mégis minden- voltak a háttérben meghúzó szerényen.

Eger

Osztatlan elismeréssel tal- — s ezért az első helyen: róla — az Egerben megre országreszi versenyen rész- mintegy 500 önkéntes tüzo- pányos, fegyelmzett és sz- vás felvonulása. Mintha egy- összeszokott hivatásos ala- léglőja mozgott volna a tu- fekete salakján — pedig „cs- kentesek voltak, akik jobb- alkalmakkor „hódolnak” a fordulatok, a kemény léptek netelések tudományának. S egyöntetűség és a fegyelm- okát kutatjuk, talán nem- sorban a gyakorlatosságra, ha- kább arra az öntudaton erős akaratra hivatkozhatunk önkénteseinket általában, d- nösen most, a verseny idejé- mezte, s amely végeredmé- képessé tette őket e — kön- egyáltalán nem mondható adat megoldására.

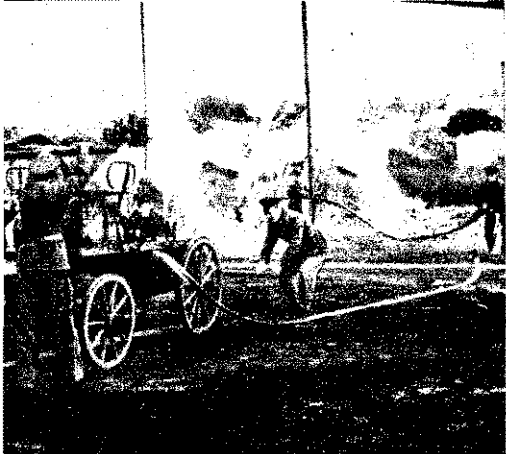

űzöltök támadási gyakorlatait, valamint a sportolók torna- és gúlagyakorlatait mindvégig feszült figyelemmel kísérte és sok tapsal jutalmazta a közönség.

és szakszerűség, de ezen messzemenő gördülé-
llemezte az egyes ver-
lebonyolítását is. Ez-
olt húzavona, s nyoma
a járási és megyei ver-
em ritkán tapasztalt —
nak. Még véletlenül sem
hogy valamelyik csapat
bi bizottság télenkedett
i feleslegesen tevékeny-
al: Egyezoval: minden
időre ment, akár csak
működő óraszerkezet.
nem véletlenül jegyezték
yei sajtó képviselői is,
rendezvényen, ahol a

községi tűzoltóságok bemutató és
tűzoltási gyakorlatait, melyek lát-
ványosságukkal és szakszerűségük-
kel méltán vívták ki a nagyszámú
közönség elismerését.

A versenyző csapatok kiváló fel-
készültségről és nagyszerű küzdési-
akarásról tettek tanúbizonyságot.
Közülük is kiűntek a pusztavári
férfiak és ifjúságiak, akik a kocsi-
fecskeendő hábapont nélkül, 35 mp
alatt szerelték, és a 400-as kismo-
torfecskeendő szerelésében is meg-
szerezték az első helyet. A röjtök-
muzsajlak sem maradtak el mö-
göttük, miután női és ifjúsági csa-
patuk a kocsi-fecskeendő szerelésé-
ben bizonyult a legjobbnak. Egyéb-
ként elégedetlenek az elért idő-
eredménnyel, és az országosig 1-2
mp-et még szeretnének lefaragni
belőle...

A bozsoki és sopronkövesdi leá-
nyok sorsházással döntötték el egy-
más között az elsőseget. Ugyanis
mindkét csapat 63 mp alatt szerelte
a 40 l/p-es kismotorfecskeendőt, s
levonandó pontjaik is egyformák
és azonos jellegűek voltak... A
szerencse ezúttal a sopronköves-
dieknek kedvezett: ők húzták ki a
sokat érő és első helyezést jelentő
cédulácskát, míg a bozsokiak „le-
maradtak”. De talán nem is anyi-
nyira az első helyezést és a vele
járó értékes díjazást, hanem in-
kább az országos versenyről való
temaradást sajnálják...

Nem versenyzett, de mégis nagy
közönségsikert aratott a Dózsa ta-
lajtorna- és gulacsapata. A fiatal
bornászok változatos és jóisikerült
talajtorna gyakorlatokkal, nagy-
szerű, erőt és ügyességet igénylő
gula-bemutatóikkal — méltán ra-
gadatták tapsra a verseny nagy-
számú közönséget...

Budapest

Az üzemi önkéntes tűzoltók bu-
dapesti vetélkedésén tízegyhány
csapat versenyzett az országos ver-
sényen részvételt jelentő első he-
lyezésért. Jó volt ez a verseny is,
bár — főleg külsőségében — mesz-
sze elmaradt a vidéki versenyek
színvonalától. A versenyző csa-
pok egyébként itt is igen komoly
figyelemről, jó felkészültségről és
nagyszerű küzdőszellemről tettek
tanúbizonyságot. Különösen jól sze-
repelek pl. a dohánygyáriak, a cerna-
gyáriak, a MÁV Északi Járműjavító
csapatai, de nem sokkal maradtak
el mögöttük a többiek sem. Mindez
arra utal, hogy az országoson is
helyt állanak majd, és tovább
örögbitik a budapesti önkéntes tűz-
oltóság tekintélyét és hírnevét.

Viszont kevésbé tetszett az a kö-
rülmény, hogy e rendezvénynek
alig-alig volt közönsége. Pedig —
ha másokat nem is — legalább az
érdekelt üzemek dolgozóinak népe-
sebb csoportját szívesen láttuk vol-
na ezen a versenyen. Eppen ezért
nem ártana, ha a budapesti elv-
társak ilyen vagy ehhez hasonló
esetekben sokkal jobban hasznosi-
tanák a propaganda lehetőségeit...



Egerben szemet gyönyörködtető volt a galgagutal leányok színpompás
népi öltözte, de nagy elismerést és tetszést váltott ki a tűzoltási
bemutatóhoz rögtönzött parassz-porta is



A budapesti versenyen is sok szép eredmény született; különösen
az Újpesti Cérnagyár és a Dohánygyár versenyzői tettek ki magukért



nyosság NYEKEN

megjelőt műsorszámok
nyi pontossággal pereg-
után — még nem vol-

adták a nézők között
ik „jedten” és megle-
tak fel helyükről, mi-
szélén meghúzódó pa-
akóház és gazdasági ud-
szalmakazlakkal) sűrű
g közepette kigyulladt.
volt ok ijedelemre, mi-
forogó „alkalmatosság”
gyakorlat céljára épí-
teves megyélek — de
sen és élethűen, hogy
ninnen az ijedtség — csak
alatt jöttek rá, hogy
pen milyen célt is szol-

patok megyénkénti ver-
sét vizsgáljuk, kétség-
l megállapítanunk, hogy
vítették el a pálmát. Kü-
szerepeitek közülük a
a gönciek, a hódoscsé-
nem maradtak el a mó-
zerencsi Csokoládegyár
ár csapatai sem; vala-
egy-egy első helyezést
maguknak. Érthető
z az öröm és lelkesedés,
rszodiak részéről a ver-
sén és annak végeztével
on megnyilvánult.

omotiabb hangulat ural-
jódú-Bihar megyélek tá-
lletet ők is szorgalma-
k a nagy összecsapásra,
kevére futotta erejük-
n első helyezést sem si-
lők, s az egyébként ér-
lők helyezésre is csak a
ményiek erejéből telett.

kesfehérvár

ülzás nélkül elmondhat-
a székesfehérvári or-
ersényen méltó befejezője
öntes tűzoltóságok ezévi
vetélkedésének. Ez a
rendezetttségével és fe-
őtletekben gazdag, vál-
borával tűnt ki. Külön-
és illeti az állam és

Megkezdjük a ZSIRALKOHOLOK gyártását

Általános ismertetés

Műszaki dolgozóink ismét nagyszerű újítással gazdagították ari termelésünket. Eredményes kísérletek után két helyen is pülnek már azok az üzemek, amelyek rövidesen rátérnek a zsíralkohol előállítására. Ez a kiváló eredmény azért fontos, mert ezt az anyagot — eddigi szükségleteinknek megfelelően — gyszólván teljes egészében külföldről szereztük be. Térhódása nagyszerű mosó és kiválasztó (emulgáló) hatása következtében, főleg a mosószeripar ellátásánál jelentkezik.

A zsíralkohol különböző növényi olajokból és zsírokból — részben nagy nyomású katalitikus hidrogénezéssel, részben fémnátriummal — állítható elő. Nálunk a hidrogénes eljárást választjuk be.

A zsíralkoholüzem nyersanyaga általában a különböző növényi olaj és a hidrogéngáz. Az olajok hordókban kerülnek az üzembe, s a hordókból szivattyúval juttatják az olajat a tárolóba. A hidrogéngáz rendszerint az üzemben levő hidrogénelőállító gazométeréből, ennek nyomásával távvezetékén kerül a hidrogénező üzembe.

Nyersanyagok és ezek mennyisége

Egy kis teljesítményű üzem napi nyersanyagigénye nagyjából 20 kg. olaj és 8 m³ hidrogén. A rendszerben kb. 50 m³ hidrogéngáz kering. Az óránként elfogyasztott 8 m³ hidrogéngázt a gazométer pótolja, a hidrogén ugyanis a növényi olajjal kémiai kötésbe kerül, „elfogy”, ezért pótlásáról folyamatosan gondoskodni kell. Ezeket az adatokat a tűzrendészeti szakértő esetenként vizsgálja — a létesítés alkalmával. Az itt felhozott példa csak a megértés célját szolgálja, az adatok ugyanis minden üzemben mások lehetnek, tehát a sajátos viszonyok szerint megállapított anyagmennyiségek alapján a műszakok számát figyelembe véve számítjuk ki a szükséges nyersanyagkiszáradást, amelynek mennyisége döntően befolyásolja az üzem tűzrendészeti helyzetét. A megelőző tűzrendészeti előírások meghatározásánál ezt is figyelembe kell venni.

A nyersanyagok alapján azt a következtetést vonhatjuk le, hogy az ilyen zsíralkohol-üzemek leginkább a növényolaj- és szappangyárakban telepednek le, mert az anyagellátás és a késztermék felhasználása szempontjából ez látszik a legcélszerűbbnek. Mégis más megoldásokkal is számolnunk kell, mert eset-

leg a túlzásfoltosság, helyhiány, esetleg a hidrogén más okok miatt történő előállítása miatt nem lehetséges az ilyen létesítmények elhelyezése. Számíthatunk tehát arra, hogy a vegyipari ipar más területein is találkozzunk teljesen önállóan, illetve függetlenül működő zsíralkohol-előállító üzemekkel. Ez a megállapítás fontos, mert pl. az utóbbi esetben a nyersanyag-utánpótlás már más körülmények között kell gondoskodni, mint a ha az üzem a növényolaj- és szappangyárban létesül. Így az üzem műszaki vezetőivel meg kell állapítani, mennyi olaj hidrogéngáz tartalommal szükséges a zavartalan üzemeléshez, és eszerint kell eldönteni az üzem területén a tárolás mé-

Az üzemeltetés ismertetése

A gépi berendezés keverővel ellátott tartályában elhelyezett olajhoz kb. 2—4% arányban katalizátor anyagot adnak. Ezt a keverő segítségével az olajjal összekeverik. A katalizátor anyag nem befolyásolja a tűzrendészeti viszonyokat, nem növeli a tűzveszélyességét. A keverő tartályban kb. 6 órai folyamatos üzemeltetéshez szükséges olaj fér el. Adott esetben ez kb. 500 kg. A gyártás szempontjából ennek az a gyakorlati értelme, hogy a feldolgozásra kerülő anyag a folyamatos műszakokban egyforma, illetőleg a minőségű (homogén) legyen. Tűzrendészeti szempontból is fontos tudnivaló, hogy a tartályban mennyi nyersanyag van jelen.

Az üzem szobahőmérséklete nem biztosítja az olaj folyó állapotát, ezért a tartályt gőzfűtő-köpennyel veszik körül, az a megoldással az olajat a szükséges 45—50 C°-os hőmérsékleten tartják. Ez a tény azonban tűzrendészeti szempontból lényegtelen.

Az ismertetett tároló tartályból az olaj kb. az egy órai üzemelésre megfelelő mennyiségben — az úgynevezett mértékbe kerül. A mértékbe tartály egy mérlegen van, ahol az állandó hőmérsékletét már elektromos fűtéssel biztosítja. A mértékbe tartályból szivják el a fogaskerék-szivattyúval az olaj berendezés további részébe. A szivattyú az előkészített három légkörnyomással, 300 liter óránkénti teljesítménnyel betáplálja a nagy nyomású betápláló szivattyú szívó szelepeit. A betápláló szivattyú által fel nem vett olajat a mérőóra juttatja vissza, s ebben állandó körforgás alatt tartják, az előkészített anyagban a katalizátor le ne ülepedjen. A legzavartalan működése érdekében a mérőóratartály és a csatlakozó csövezetek között hajlékony (flexibilis) csatlakozás van. Ez abból a szempontból figyelemre méltó, ha éppen az állandó mozgás következtében — ez a rész bizonyos mértékben jobban ki van téve az elhasználódásnak, éppen fokozottabb ellenőrzést igényel. Azt a körvezeték, amely keresztül az olaj betáplálása folyik, gőzfűtő-köpennyel körüli. Eddig a részig tart az üzem hidrogénmentes, tehát tűzrendészeti szempontból veszélytelen szakasza. A következő szakaszban azonban már a hidrogén felhasználása szükséges.

A betápláló szivattyú nyomó oldalából az olaj 325 l nyomáson a visszacsapó szelepen keresztül kerül ki a olaj előmelegítő közbefűtőrendszerrel 350 C° hőmérsékletre melegítve, az úgynevezett reaktorba, azaz a tulajdonképpeni reakció helyszínébe lép. Az olajat itt szükség esetén elektromos fűtés melegíti. A betápláló nyomását nyomásmérő és az ahhoz csatlakozó úgynevezett iróműszer mutatja, jelzi. Hasonló módon ellenőrizhető a hidrogén hőmérséklete is. Ezek a tények tűzrendészeti szempontból fontosak, mivel a túlnyomás, valamint a túlmelegedés robbanást is okozhat.

A hidrogéngázt hatlépcsős nagy teljesítményű gázkompresszor 325 légköri másra nyomja össze (komprimáció). A kompresszió melege a gép egyes részei közé beépített vízhűtők segítségével elvezet. A hidrogéngáz a nagy nyomású finiszűrőbe kerül, ahol a gázban levő egy Rasching-gyűrűn, majd gyapotszűrőn teljesen leszűrjük. Ebbe a részbe beépítve az úgynevezett keringető (látató) kompresszor, amely a hiányzó gázt is ide vezet.

A hidrogéngáz a gáz-előmelegítő rendszerrel jut a reaktorba. Az előmelegítő a gázt 350 C° fokra melegíti mosárammal fűtik. Ebben a részben külön külön műszerek mutatják a szükséges mennyiséget, valamint a hőmérsékletet is. Ezeknek az adatoknak az értéke biztonsági okokból rendkívül

Az előállítás vázlata

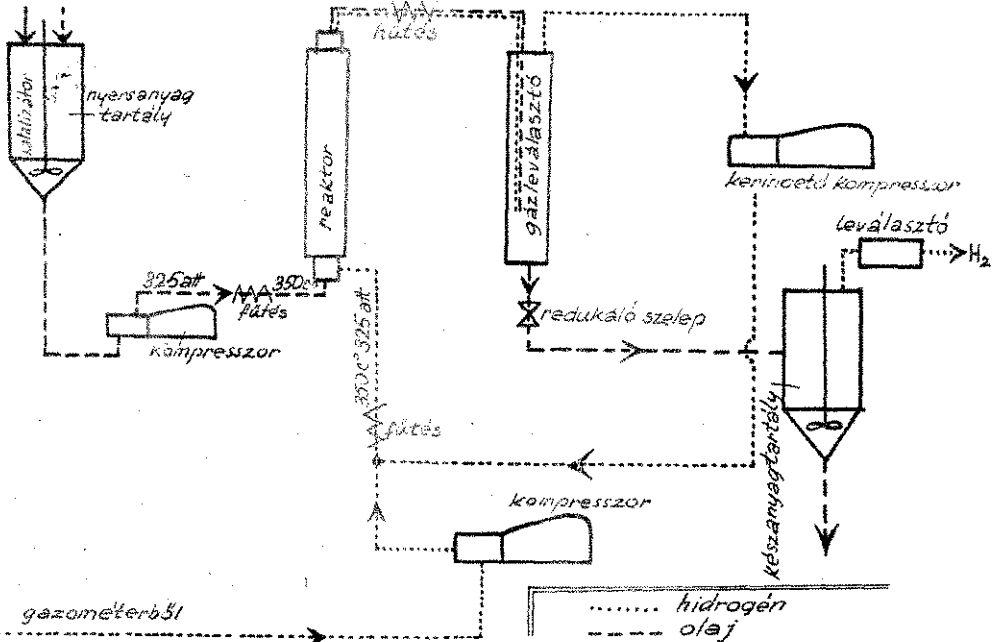

feldolgozás után a zsíralkohol-kivonat az eredeti anyag-ség kb. 88 százalékát teszi ki. Ez azért lényeges adat, imponat ad ahhoz, hogy a készterméknél milyen tárolás-gondoskodnunk, s milyen körülmények között bo-atják le a szükség szerinti elszállítását. Előfordul, hogy n tartósabb tárolásra rendezkedik be, de olyan válto-s találkozhatsz, amikor — a gyártás üteme szerint — atosan gondoskodnak az elszállításról. Mindkét eset egy- teljesen eltérő tűzrendészeti intézkedést igényel.

berendezés ismertetéséhez tartozik az is, hogy a tulaj-peni feldolgozó rész — az úgynevezett reaktor külső — szakaszokra osztott elektromos fűtéssel és hőszigete- van felszerelve, hogy a külső levegő ne hűtse le a be- st, illetőleg a benne levő anyagot annyira, hogy ez tásnál esetleg zavart okozzon. Fontos tudnivaló még az y a hidrogénezésnél a nagy reakcióhő miatt igen kevés szükség. A reaktor hőmérséklete hőfokleolvasó mű- ellenőrizhető. Általában azt a megoldást alkalmazzák, erre a hőmérőre kapcsolják rá az üzemeltetés egyéb he- s.

hidrogénezett olaj a reaktor felső részéből a hűtőcső- a kerül, ahol a 350 °C hőmérsékletet hűtővízzel kb. -ra csökkentik. A félkésztermék ilyen állapotban kerül jeválasztóba, ahol a gáz szétválik az olajtól, és a levá- felső részén távozik el. A kikerülő hidrogéngáz hűtő-

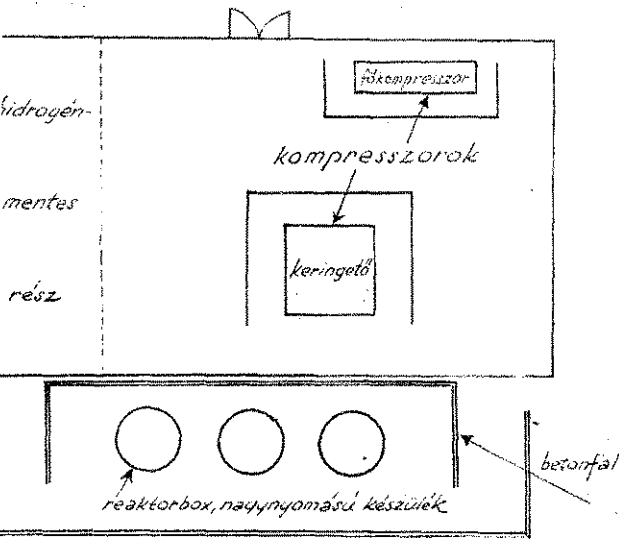

Az üzem elrendezése

csökígyós gázhútón keresztül kb. 20 °C-ra hűl le. A hű- tán a gázban még benne levő olajat teljesen leválasztják, tiszta hidrogéngáz a keringető (cirkulátor) kompresz- a jut. A kompresszor óránkénti teljesítménye kb. 50 m³ teljesítményt az üzembiztonság érdekében állandóan sza- zni kell. A szabályozást egy szelep segítségével biztosít- így, hogy a felesleges gáz a keringető kompresszor szívó- ékébe jusson vissza.

meleg leválasztóban összegyűlt készterméket a nagy- ású expanziós (terjeszkedő) szelepen keresztül 325 légkör- ásról atmoszferikus nyomásra csökkentik, és a gőzzel fű- vezetékén keresztül a keverővel felszerelt késztermék tá- a vezetik.

késztermék tárolóban a nagy terjeszkedés (expanzió) kö- ztében a zsíralkoholból felszabadul a még felesleges hid- igáz, és a folyadék-gázleválasztón át a gázhútóba, a vissza- enzált olajnyomok pedig a cseppfogóba jutnak. A továb- an a teljesen letisztult, olajtól mentesített és lehűtött hid- igáz — ismételt felhasználásra — az eredeti helyére, a néterbe jut. A készülék alsó részében levált olajat egy m, illetőleg olajzáron keresztül gyűjtő edénybe vezetik. t összegyűlt anyagot ugyancsak a késztermék-tárolóba jut- k. A késztermék-tárolóban az olaj kb. 45–50 °C hőmérsék- van. Ezt a meleget a gőzfűtéssel biztosítják. A késztermék- óban is keverő szerkezet van beszerelve, amely biztosítja ralkohol állandó minőségét. A késztermék tartályból a lkohol rendszerint az üzemén kívül elhelyezett szűrő be- ezésbe jut.

Tűzrendészeti előírások

A növényolaj és zsíralkohol lobbanáspontja 55 °C felett. Az üzemeltetéshez azonban hidrogéngázt is használnak, pedig olyan mennyiségben, hogy egy esetleges üzemi hiba ftási zavar, szelepfennakadás, vezeték elhibásodása stb.)

esetén az üzem légtérében ke- letkezett keverék szikra vagy láng hatására tüzet, sőt sú- lyos kimenetelű robbanást is okozhat. Emellett az üzemben 350 °C fok hőmérsékletet hasz- nálának és 325 légkör nyomás mellett dolgoznak. Ez a három tényező tehát feltétlenül indo- kolja azt, hogy az egész üze- met az I. veszélyességi cso- portba soroljuk — annak el- lenére, hogy az üzem egy ré- sze hidrogénmentes. Elképzel- hető tehát olyan megoldás is, hogy teljesen tűzálló (legalább közepes) elválasztással az üzem egyik részében (hidrogénes) az I., a másik részében pedig a II. veszélyességi csoportra vonatkozó irányelveket, illetőleg szabá- lyokat érvényesítsünk. A tökéletes elválasztás azonban talán nagyobb költséget okoz, mintha az egész üzemben az I. veszé- lyességi csoportra vonatkozó előírásokat valósítják meg. A költ- ségkímélés ugyanis főleg az elektromos berendezéseknél mutat- kozik (bányalégbiztos motorok, kapcsolók, világítás, esetleges ellenállások stb.), de az itt jelentkező különbség valószínűleg nem éri el a tűzálló elválasztással járó kiadásokat.

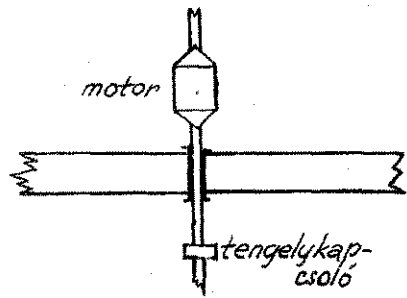

Az erőátvitel szigetelése a válaszfalon

A létesítés igen ötletes megoldása, amikor a nagynyomású készülékeket egy betonfallal elválasztott és az üzem többi ré- szével ellentétes irányú kijáratlalt épített, valamint védőfallyal elkerített külön épületrészben helyezik el. Ebben kizárólag a gépkezelő és ellenőrző, valamint a gyárvezető szakember, tehát általában összesen két személy tartózkodik. Ezzel a építési megoldással elhatárolják a legérzékenyebb helyet, és területi- leg leszűkítik az esetleges káreset valószínűségét.

Mindig arra törekedünk, hogy a zsíralkohol üzem teljesen különállón, úgynevezett övezetes elválasztással létesüljön. Ez a függetlenítés azért biztosítható, mert a zsíralkohol gyártó részleg teljesen önállóan dolgozik, más üzemek számára gyártja a készterméket, tehát nem fontos a szerves összetartozás, és így az elkülönítés nem befolyásolja a termelés ütemét, mérté- két és zavartalanságát. Az a helyes, ha a zsíralkohol üzem és a többi üzemi létesítmény között legalább 10–15 m tér- és távköz van. Ezt a fontos követelményt különösen akkor nehéz elérnünk, ha egy, már meglévő részt alakítanak át erre a célra. Ilyenkor olyan helyet kell kiválasztanunk, amelynek az elköl- töztetése nem ütközik tűzrendészeti vagy más biztonsági aka- dályba. Lakatosműhely, műszaki kéziraktár vagy más, ehhez hasonló helyek rendszerint a legalkalmasabbak erre az átszer- vezésre. Ezek a kisegítő gazdasági egységek ugyanis a legtöbb helyen külön épületben vannak, holott semmi zavart sem okoz, ha ezeket bárhol helyezik el. Az övezetes elválasztással egyé- ként a megközelítés is megoldódik, ami ilyen érzékeny helyen nagyon lényeges.

A továbbiakban a 4/1957. BM számú rendelet „Megelőző tűzrendészet általános szabályai” részét kell érvényesíteni — mindenkor a sajátos viszonyoknak és a helyi adottságoknak megfelelően. Ezek között a legfontosabbak a következők: az elektromos berendezéseknek az 1600 MSZ szabvány „Robbanás- veszélyes helyiségekre vonatkozó előírásai” szerinti szerelése, a szellőztetés, a könnyű tetőszerkezet, a dohányzás, a nyíltláng és a szabadtűz használatának teljes tilalma, a szakképesítés biz- tosítása, az állandó felügyelet és a lelkiismeretes, rendszeres ellenőrzés.



Övezetes elválasztás az épülő zsíralkohol üzemnél

PORLASZTÓ SZÁRÍTÁS

A porlasztó szárítás ipari alkalmazása külföldön gyorsan elterjedt, azonban — 35 éves múltja ellenére — még mindig fejlődésben van. A módszer jelentőségét a nagy érdeklődés is alátámasztja, hiszen világszerte számos egyetemen, kutatóintézetben és üzemben foglalkoznak a problémával. Nálunk jelenleg tejport, tojásport és zsiralkohol-szulfonátot állítanak elő porlasztófejes eljárással.

A porlasztó szárítás lényege

Porlasztó szárítókban az oldott anyagot úgy nyerjük, hogy a folyadékot alkalmas módon beporlasztva, a forró-levegő- vagy gázáramban a víz gyorsan elpárolog, és finom részecskékből álló poralakú termék keletkezik. A szárítási idő rövidsége (másodpercek, sőt ennek törtrészei) és a nedvességtartalom gyors elpárolgása azt eredményezi, hogy a szilárd anyag nem melegszik fel magas hőmérsékletre. A szárításnál alkalmazott nagy térfogatú meleg levegő oxidációs tekintetben sem jelent veszélyt a szárítandó anyag szempontjából. Ezt azzal magyarázhatjuk, hogy a szárítás folyamán a részecskéket az elpárolgási idő alatt egy gőzburok veszi körül, s mintegy védő réteget képez a szárítandó anyag és a szárító levegő között. Ennek a szárítási módnak főként az élelmiszer-ipari technológiában van nagy jelentősége, mivel a szárítás folyamán az anyag ízben, színben, vitamintartalomban stb. egyáltalán nem szenved változást. Ettől függetlenül az eljárás hűtésre és kristályosításra egyaránt alkalmazható.

A folyadékporlasztás módjai

A folyadékporlasztásnak három módszerét használják:

1. Mechanikus módszer. A folyadékot a szivattyú 200 atm-ig terjedő nyomáson

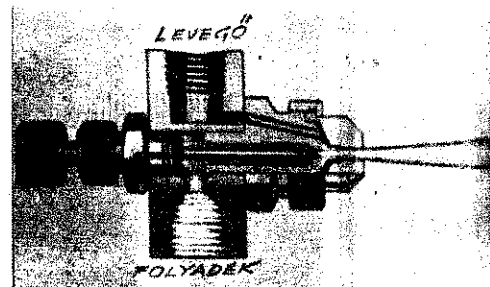

1. ábra

a porlasztóba nyomja. A fúvóka nyílásainak átmérője a folyadék egyenletes szétporlasztása érdekében 0,5 mm lehet (a legnagyobb folyadékszállítás 100 l/ó). Éppen ezért a mechanikus porlasztás szuszpenziók és viszkózus oldatok porlasztására nem alkalmas.

2. Pneumatikus eljárás. A folyadékot 1,5—5 atm nyomású sűrített levegő nyomja a porlasztóba. (Az 1. ábrán egy ilyen porlasztófejet mutatunk be.)

3. Centrifugális eljárás. Ennél a szárítandó folyadékot gyorsan forgó tárcsára vezetik. A tárcsák kerületi sebessége 100—160 m/mp (5000—20 000 ford/perc). Szuszpenziókat és viszkózus folyadékokat is egyaránt elporlaszthatnak így. A folyadékot szivattyúval vagy ráfolyatással (gravitáció) táplálják a porlasztó korongra (a 2. ábrán egy Niró-rendszerű porlasztótárcsát mutatunk be). Meg kell jegyeznünk, hogy a centrifugális porlasztás a leghatásosabb és legmegbízhatóbb, azonban a teljesítményfogyasztás tekintetében lényegesen hát-

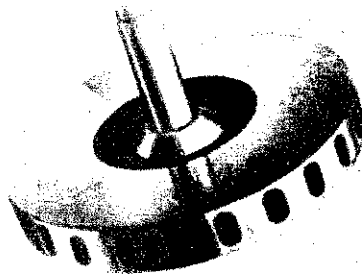

2. ábra

térbe szorul a mechanikus porlasztással szemben.

A porlasztásos szárító normális üzeméhez igen lényeges a folyadékcseppeknek a szárító közeggel való gyors és egyenletes keveredése, valamint a szárító közeg sebessége. A porlasztással működő szárítóknál a levegő sebességét rendszerint 0,2—0,4 m/mp között választják meg. A szárító kamra térfogatára vonatkoztatott terhelés 2—4 kg/m³ óra (130—150 C°-on) és 15—25 kg/m³ óra (500—700 C°-on) nedvesség között ingadozik. A levegő az anyaggal majdnem mindig egyenáramban áramlik, és nedvességbeli telítettsége nem több 25 szá-

záléknál. A szárítandó anyag végső nedvessége 1 százalék vagy ennél kevesebb.

A centrifugális eljárás

Mivel a három módszer közül az atomizálás szempontjából a centrifugális eljárás látszik a legmegfelelőbbnek, ezért ezzel foglalkozunk részletesen. A Niró-rendszerű porlasztó szárításnál a porlasztás a centrifugális erő hatására jön létre. Ezeknek a porlasztóknak lényeges előnyük van a mechanikus porlasztókhoz képest, mivel nyílásuk nem szűk, ezért nem tömődnek el, így nagy táplálási sebesség biztosítható. Nem szükséges emellett a magas hőmérséklet, s a tárcsák is könnyen tisztíthatók. A forgó tárcsáról a betáplált folyadék apró cseppek alakjában válik le. A cseppek nagysága (1—300 μ), függ a táplálási sebességtől, a korong fordulatszámától, a tárcsa átmérőjétől, valamint a folyadék viszkozitásától, fajsúlyától és felületi feszültségétől. Az élelmiszer iparban egyébként a 40 μ átmérőjű cseppek kívánatosak (μ = mikron; a milliméter ezredrész). Kis tárcsasebességeknél a szárítókamrában gömb alakúak. A kritikus sebéget átlépve, belül üres gömböcskék keletkeznek. Egyes megfigyelések azt bizonyítják, hogy a nedves részecskék nagysága megegyezik a száraz termékek nagyságával. Ezt a tényt a következőkkel magyarázhatjuk: A szárítóban uralkodó magas hőmérséklet hirtelen szárítja meg a cseppek felületét, így egy szilárd burok keletkezik, amely a belső nedvesség erre a felületre áramolhat rá.

A Niró-rendszerű szárító

A Niró-rendszerű szárítót egyébként a tárcsák tervezte (3. ábra). Ennél az eljárásnál a levegő keresztáramban mozog, halad lefelé, s a kamra felső részén egy centrifugális porlasztó helyeztek el. A forró levegő egy L-szigetelt vezetéken halad keresztbe a szárítóban, majd vízszintesen beáramlik a konusos részre, s azután felfelé a készülék tengelyén a porlasztóig

gy kónikus elosztón lép ki, amely lapátok egymást fedik, ezért a forgó mozgásba jön. A porlasztó anyag ciklonszerűen a kúp aljára közben nedvességét elveszti és százaléka egy forgó szelepen vagy csigán át távozik. A készülék bűvő anyag egyébként azonnal csapódik. Az elhasznált levegő közben középpontjában felfelé fordul és a csigán át távozik a készülék bűvő levegő a száraz termék részéből tekintélyes mennyiséget magával, amelyet a levegőből ki kell szűrni.

Iparban sokféle porleválasztást használnak, többek között száraz ciklon, textillemezes és pamutzsákos szűrők. A pamutzsákok jó hőállóak, de általában túlságosan rövid életűek. A szűrőket általában mechanikusan tisztítják és a kiválasztott port egy garat-

FOLYADÉK

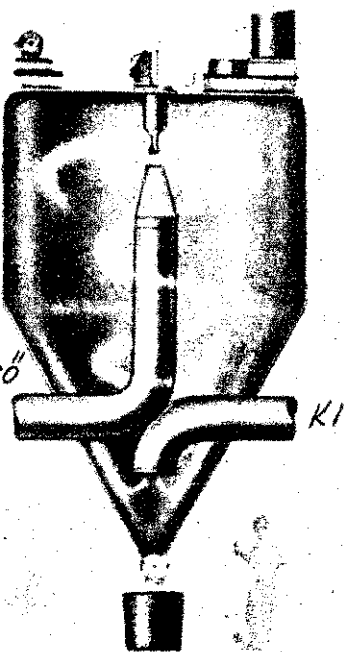

3. ábra

vezetjük össze (a 4. ábrán egy porleválasztó kamrát mutatunk be). Európa a Niro-féle szárítót számos helyen használják tejpör készítésére. Ennél a készülék a levegő 135 C°-os, a kiáramló levegő pedig 85 C°-os. A kamra közepén a levegő hőfoka nem emelkedik tovább.

Az előzőleg megemlékeztünk a szárításhoz szükséges levegőt egy ventilátor szolgáltatja. Az előzőleg megemlékeztünk a levegőt gőzzel vagy elektromosan melegítjük át. A fűtést szabályozhatjuk, ugyanis a szá-

ritó levegő hőmérsékletét több helyen beépített ellenállás-hőmérőkkel ellenőrizhetjük, s ezek adatait egy központi műszertáblán automatikusan rögzíthetjük. Ugyancsak erről a helyről szabályozhatjuk a tápláló szivattyút, a fűtést, az áramló levegő mennyiségét és ellenőrizhetjük a levegő nedvességtartalmát is.

Az 5. ábrán a Niro-rendszerű porlasztó szárító elvi elrendezését láthatjuk, ahol: 1 — ventilátor; 2 — szűrő; 3 — fűtőttest; 4 — szárító; 5 — porlasztó tárcsa; 6 — tápláló szivattyú; 7 — porszűrő kamra; 8 — szárazportermék-gyűjtő; 9 — levegőszabályozó tolozárak.

Az eljárás jelentősége

A szárítás gazdaságosságánál feltétlenül két dolgot kell figyelembe vennünk: az egyik a szárító levegő mennyisége, a másik a levegő hőfoka, illetve a befektetett hőmennyiség. A tapasztalat szerint a szárító levegő magasabb hőmérséklete gazdaságosabb szárítást eredményez, mint — ugyanolyan elpárologtatott vízmennyiségnél — az alacsonyabb értékű bemenő hőfok. Ezek után érthető, hogy a porlasztó szárítás — különösen a forgó korongos porlasztás — széles körű alkalmazása az iparban nagyon jó eredményekkel járhat. Ezzel ugyanis sok olyan anyagot száríthatunk, amelyek szárításánál más módszerek nem kecsegtetnek jó eredménnyel.

Befejezésül meg kell állapítanunk, hogy a végtermék szempontjából a porlasztó szárítás legkedvezőbb oldala az,

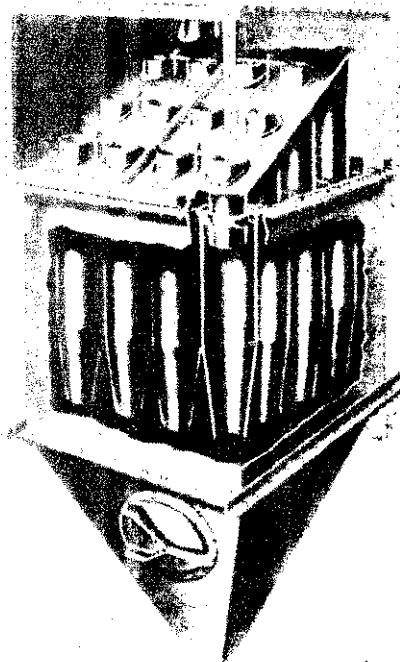

4. ábra

hogy kíméletes és gyors módszer. Ugyanakkor mindhárom eljárás hátránya, hogy a szárítás területe nem terhelhető túlzottan, emiatt a szárító méretei aránylag nagyok, s emellett a hőfogyasztása is elég nagy.

A tűzoltóság szempontjából különösen nagy jelentőségű az a tény, hogy a szárítandó anyag csak rövid ideig van a rendszerben, vagyis nem melegszik fel túlságosan, tehát az esetleges túlfűtések következtében nem származhat tüzeset az anyag túlhevüléséből.

Szalontai Imre
tű. hdgy.,
okl. vegyészmérnök

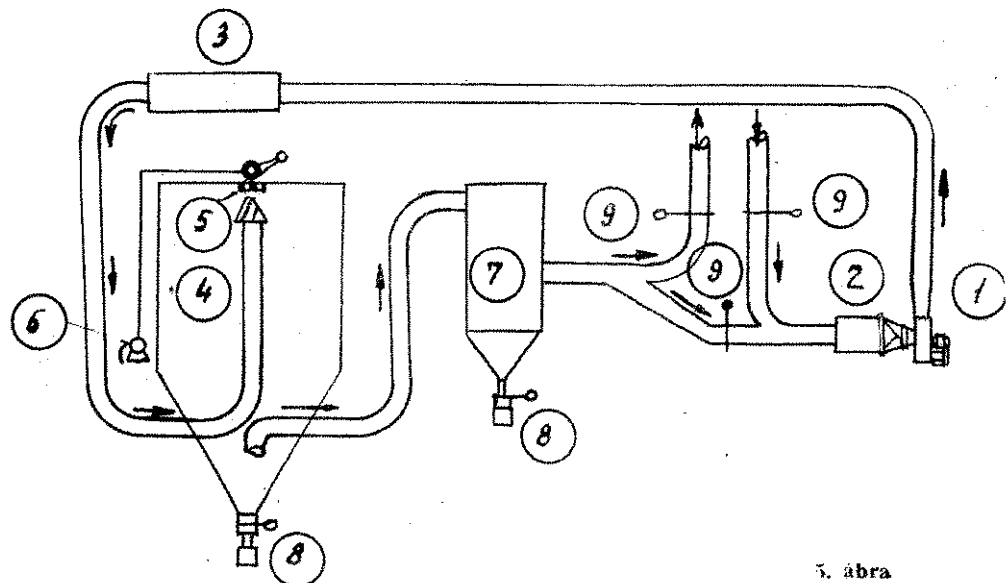

5. ábra

A raktárakban tárolt anyagok kezelése és karbantartás

Népgazdaságunk életének minden területén következetesen megvalósulnak azok a célkitűzések, amelyeket pártunk és kormányunk a takarékoság, a helyes és tervszerű gazdálkodás kialakítása érdekében megszabott. Hogy ez mennyire így van, bizonyítják elért eredményeink, melyekről a napi sajtó hasábjain állandóan beszámolókat olvashatunk. Az eredmények mellett azt is tudjuk, hogy a takarékoság érvényesítése ma már szinte mindennapi feladattá vált a népgazdaság minden területén.

A tűzoltóság több millió forint értékű olyan anyaggal és felszereléssel rendelkezik, amelyek a szolgálat ellátása, s a tűzvédelem biztosítása érdekében feltétlenül szükségesek. Így azután világos, hogy a felszerelésekkel való gondos gazdálkodás — még ha csak 1%-os megtakarítást érünk is el — sok száz-ezer forintot takaríthatunk meg dolgozó népünknek a szocializmus építése meggyorsításának érdekében.

nem lehet közömbös számunkra

az, hogy felszeréseink a szakszerűtlen anyagkezelés, karbantartás, raktározás következtében milyen mértékben és mennyi idő alatt válnak hasznavehetetlenné. S ugyanakkor hány száz-ezer forintot takaríthatunk meg dolgozó népünknek a szocializmus építése meggyorsításának érdekében.

Az anyagokkal és felszerelésekkel kapcsolatban a tűzoltóságnál számos szempontot kell figyelembe vennünk, hogy a takarékoság elvét töretlenül érvényre juttassuk. E feladatok számos irányból jelentkezhetnek. Jelenlegi cikkünkben elsősorban azokat a főbb szempontokat tárgyaljuk, amelyek a raktározás és az anyagkarbantartás kérdésével kapcsolatosak.

Az elmúlt évben végrehajtott átszervezés következtében

számos olyan gazdasági feladat

került át a tűzoltóság gazdasági szerveinek a hatáskörébe, amelyek fontos raktározási feladattal járnak (ruházat, gépjárművek, műszaki anyagok, üzemanyagok stb. raktározása).

Sajnos, országos viszonylatban jelenleg még nem mindenütt rendelkezünk megfelelő és korszerű raktárhelyiségekkel, ezért elsőrendű feladatunk, hogy a meglévő raktárhelyiségeket a raktározási követelményeknek megfelelően a lehető legmesszebbmenőkig kihasználjuk.

A raktározás céltudatos tevékenység. Éppen ezért a jó raktárosnak tökéletesen ismernie kell raktárát. Elsősorban neki kell számba venni annak adottságát, a raktározási lehetőségeket, az alkalmazhatóságot, hiszen ő vezeti és irányítja a raktározási munkálatokat.

A raktározási munka során minden raktárnál feltétlenül háromféle műveletet kell végrehajtani:

- anyagátvételt,
 - anyagátrolást,
 - anyag kiszolgáltatást.
- E három tényező közül

a legdőntőbb feladat

a raktárban tárolt felszerelések és anyagok épségének biztosítása. Az értékcsökkenés és selejtképződés kiküszöbölése — rolás és az anyagmozgatás ideje alatt egyaránt.

A raktárkészletek feletti áttekinthetőség csak a beszállított tárgyalással biztosítható. Így elkerülhetjük, hogy készletek ne csökkenjenek a szükséges tartalékok alá, úgy: feltárhatjuk az elfekvő és túlzott készletek mennyiségét. A szakszerűtlenül berendezett raktár, a szervezetlen anyagmozgatás, a nem kielégítő anyagkarbantartás ugyanakkor az épség és felszerelések rongálódását s a selejtképződést segíti elő.

A raktárkezelőnek feltétlenül széleskörű áruismerettel kell rendelkeznie. Ismernie kell a raktárban tárolt anyagok tulajdonságát és azt is, hogy a tárolás alkalmával egyes anyagoknál milyen minőségi vagy alakváltozásra lehet számítani.

Az anyagok tárolásával kapcsolatban rendkívül fontos szempontként kell megemlítenünk az anyagoknak a jellegük szerinti tárolását. Az anyagoknak minőségi romlását okozó veszteségét ugyanis gyakran éppen a tárolás okozza.

fizikai és kémiai hatások

Ugyanakkor magának az anyagnak a belső tulajdonságai előidézhetik. Fizikai tényezők — hőmérsékletingadozás, stb. — és kémiai hatások — savak, lúgok gőzei, oxidáló anyagok stb. — különösen befolyásolhatják a gumianyagok, tömlők, álarok, légzőkészülékek alkatrészeinek, a tömítési anyagok, tömlők, ruházati anyagok stb. minőségét. Éppen ezért az ilyen és hasonló természetű anyagok tárolása fokozott gondot és óvatosságot igényel. Pl. a betonra élével lefektetett tömlőtekerccs idővel elgombosodik, a tömlő szárait legyengíti, így veszít a szakítási szilárdságából, aminek következtében könnyebben elreped, tehát hasznavehetetlenné válik. De a leggondosabb tárolás és külső behatások kiküszöbölése mellett is kárt okozhat a raktározott anyagok

az anyagok előregedése.

Éppen ezért, a raktárosnak mindig figyelemmel kell kísérnie egyes anyagok maximális tárolási idejét és ennek megfelelő intézkedni kell, hogy az ilyen anyagok a tárolási határidő előtt feltétlenül felhasználásra kerüljenek.

Az anyagátrolás egyik legfontosabb követelménye az áttekinthetőség, mert a szervezetlen, gondatlan és hanyag tárolás az anyagok rongálódását segíti elő

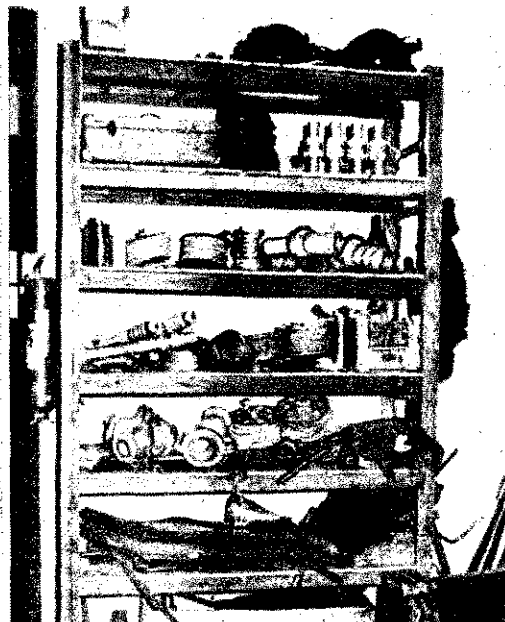

ktárban tárolt felszereléseket és anyagokat azonban a helytelen tárolás veszélye fenyegeti, hanem sok kárt a szabálytalan és lelkiismeretlen anyagmozgatás, a feladás is. A raktári munka zavartalan végzése érdekében ért szükségés. hogy a felszerelések tárolására a megfelelő rendezés (raktári állvány, polcok, szekrények, tároló edények) rendelkezésre álljon. Emellett

az állványokat és szekrényeket

ny kell elhelyezni, hogy azok ne gátolják a közlekedést, és a közlekedési főútvonalra merőlegesen álljanak. A főútvonalaknak viszont lehetőleg az ajtók folytatásaként kell lenniük. Fordítsunk nagy gondot a raktár padlóburkolatának állapotára, hibátlanságára, mivel a hibás padlók egyrészt a gépek testí épségét, másrészt a tárolt felszerelések állapotát idézhetik elő.

gondot kell fordítani a raktárak világítására, szellőztetésére és tisztántartására is. A mesterséges világításnál kell gondoskodni, hogy a raktár minden helye kellő fényt kapjon. A raktárak fűtésénél ügyelni kell arra, hogy a tüzelésű fűtőberendezést ne alkalmazzanak. Amennyiben a raktár fűtéséről gondoskodni kell, akkor

csak a megszabott fűtőberendezés

használatára megengedett.

ktárban levő tűzcsapokat nem szabad eltorlaszolni, s a hozzáférhető helyen kell elhelyezni a kézi tűzoltókészülékeket. Emellett feltűnő helyen mindig ki kell függeszteni a tűzveszély és nyílt láng használatát tiltó feliratokat.

mindenkor gondoskodni kell a raktárban levő felszerelések állapotának megőrzéséről is, éppen ezért a raktárakat a rendes átvizsgálással lakattal, a földszinti ablakokat pedig ráccsal kell ellátni, hogy az illetéktelen személyek bejutását megakadályozzák.

ktározás másik és nem kevésbé fontos követelménye a raktárban tárolt

anyagok gondozása és karbantartása.

és ruházati anyagok tárolására szolgáló raktárhelyiségnek száraz és lehetőleg pormentes legyen. A ruházati felszereléseket gondosan óvni kell a napsugártól, a szőrmés ruházati részeket pedig időnként szellőztetni kell. A bőrneműek tárolásának helye a lehetőséghez mérten ne legyen túlszárított, hanem időnként zsírtartalmú védőszerekkel le kell ápolni. Gumi- és napfénymentes, hűvös és nem túl száraz raktárhelyiségekben tárolják. Az üreges áruknál (szívótömlők) ügyelni kell arra, hogy a tárolás alatt ne legyenek húzamosabb ideig tárolt anyagok, súlynak kitéve, hogy deformálódhassanak, tömörödjön. Finomabb gumiárut (gázalarc) időnként talkummal (iporral) kell lekezelni. Emellett minden gumiárut óvni kell a benzinnel, olajjal, zsírral és egyéb oldóanyag hatásától.

különösen fontos, hogy

a raktárban tárolt felszerelések

mindenkor üzemképes, használható állapotban legyenek. Különösen ügyelni kell arra, hogy az olyan felszerelések, amelyek érzékenyek a nedvességre stb. érzékenyek, a megfelelő tárolási körülmények között tárolva legyenek.

árolás tartama alatt a készleteket időközönként meg kell vizsgálni. A lerakódott port, piszkot vagy megsűrűsödött olajat, stb. mindenkor távolítsuk el. A használat következtében keletkező porossá vált felszereléseket csak akkor használhatjuk, ha azokat előbb megfelelő módon lekezeljük. A tisztogatási és karbantartási munkálatoknál

nagy gondot kell fordítanunk

az anyagok kezelésére. A felszereléseket mindig az előírt tisztítószerekkel és eszközökkel gondozzuk. A felszereléseket ne szabadon hagyjuk, ha a karbantartásukról gondoskodni kell. A

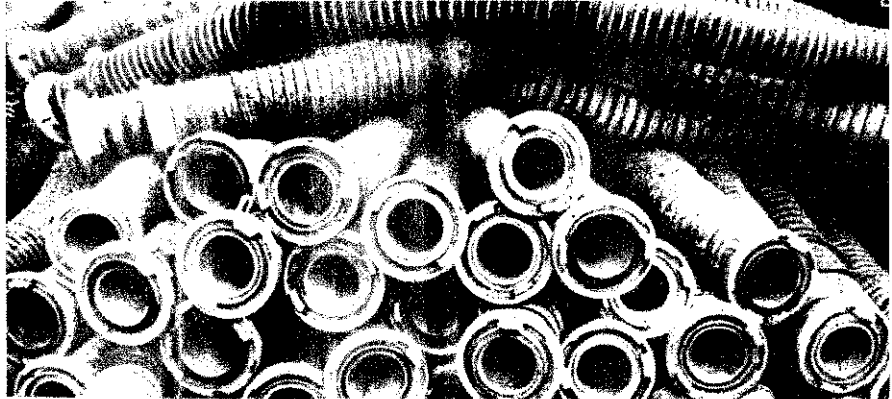

Ilyen — helytelen — tárolás mellett a szívótömlők deformálódnak, töredeznek: használhatatlanná válnak

nehézebb tárgyak szállításánál vagy berakásánál mindig a megfelelő emelőszerkezetet vagy szükséges személyzetet biztosítsuk, nehogy a felszerelés, esés, vagy ütés közben megrongálódjon. Az olyan felszereléseknek, amelyek hosszabb tárolás során esetleg változásnak vagy romlásnak vannak kitéve, az üzemképes állapotukról időnként meg kell győződnünk.

Gondoskodnunk kell a meghibásodott felszerelések megjavításáról, illetve javíttatásáról is. A javítás tulajdonképpen karbantartás, amely arra irányul, hogy biztosítsa a felszerelés eredeti használhatóságát. Javítás után győződjünk meg a felszerelés használhatóságáról és üzemképességéről. Ügyeljünk arra, hogy a felszerelés eredeti, szabványos állaga a javítás után is megmaradjon, ezért azokon soha ne eszközöljünk változtatást.

A raktárgazdálkodásban — mint a szociális gazdálkodásban — minden ágában — elengedhetetlen

a bizonylati elv szigorú érvényesítése

és a raktári nyilvántartás megbízhatósága. A raktárból történő kiadás mindenkor csak írásbeli engedélyezés alapján történhet.

Az elmondottakat összefoglalva, megállapíthatjuk, hogy a helyes raktárgazdálkodás és a szabályos anyagkezelés az anyag-takarékosság egyik döntő tényezője. A raktári munka megfelelő szervezésével, az összegegyeztetett anyagbevételekkel és kiadásokkal biztosíthatjuk csak a raktári munka gyors és zavartalan lebonyolítását, s a felesleges anyagmozgatásokat.

Bár nem raktározási kérdés, de mégis összefügg a raktári, illetve anyagkezelési munkával

a csomagolás kérdése

is. A szállításra kerülő anyagoknál mindig a legmegfelelőbb csomagolási eszközt és módot kell kiválasztanunk, hogy a szállítás során a felszerelést minden külső behatástól megóvjuk.

A raktárgazdálkodás és anyagkezelés területén — sajnos — még sok javítani való van. Az ismertetett szempontok bizonyára segítséget nyújtanak elvtársainknak ahhoz, hogy fontos munkaterületükön jó munkát végezzenek, s ezzel elősegítsék a helyes raktárgazdálkodást és egyben az anyag-takarékosság megvalósítását.

Werner István t.ü. fhdgy.

A tárolt anyagok időközönkénti ápolása és karbantartása ugyancsak elengedhetetlen követelmény

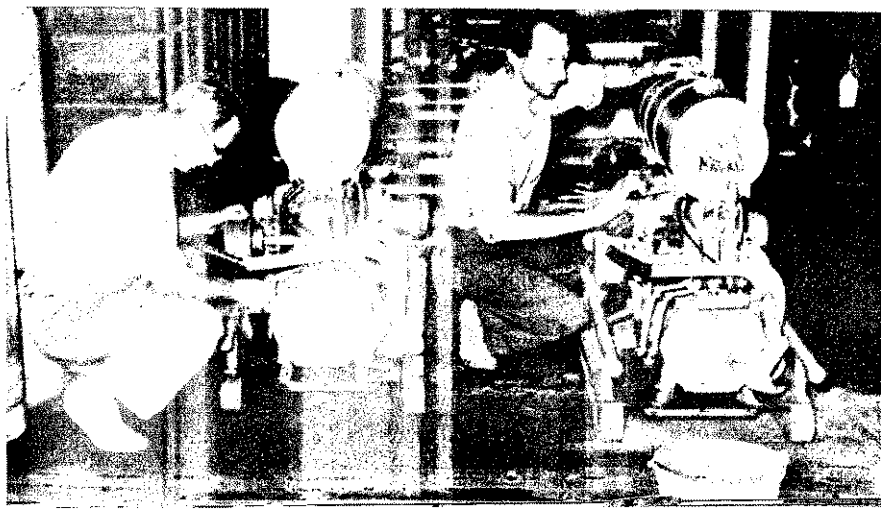

műsorválasztástól az ELŐADÁSIG

— Községi tűzoltó-színjatszónk figyelmébe —

AZ ŐSZI ÉS TÉLI HÓNAPOKBAN községi tűzoltó testületeink jelentős tevékenységet fejtenek ki. Tanulnak, olvasnak és szakmailag nagy önszorgalommal és feigyelmezett magatartással képezik magukat a tűz megelőzésére és elhárítására.

A szakmai feladatok végzése mellett azonban egyre több testületnél alakulnak színjátszó csoportok is. Ezek a csoportok a műsoros előadásokkal nemcsak a község lakosait szórakoztatják és nevelik, hanem önmagukat is tovább képezik a klasszikus és a szocialista-realista művek bemutatásával. E tevékenységükkel a község lakosainak egyre nagyobb megbecsülését érdemlik ki, hiszen éppen azon a területen dolgoznak, amely legszegényesebb a kultúréletben, s ahol legnagyobb szükség van a szórakozásra és a művelődésre. Községi tűzoltó színjatszónk tehát — tűzoltói szolgálatuk mellett — igen fontos és szinte felbecsülhetetlen értékű szolgálatot teljesítenek a kultúra frontján.

Ehhez a munkájukhoz, melyet önként vállaltak, most szeretnénk néhány nagyon fontos szakmai tanácsot adni — abban a reményben, hogy megszívlelik azokat, s ennek eredményeként színjatszói munkájukban minőségi változás történik. Reméljük, hogy jobb műsorpolitikával s a színművek mélyebb és igazabb tolmácsolásával készülnek fel az előadások bemutatására.

A SIKERES MŰSOR ÉRDEKÉBEN első és legfontosabb feladat a műsor helyes kiválasztása. Ehhez feltétlenül tudnunk kell azt, hogy a közönség az előadásra az „életből” jön s az előadás után ismét az „életbe” tér vissza. Így tehát csak az a csoport választja meg jól a műsorát — bármilyen műfajú is az —, ha abban a színpad sajátos nyelvében az élet kérdéseire kapnak választ a nézők. S mivel az élet minden változata beletartozik abba a nagy áramlásba, amelyet a szocializmus építésének nevezünk, a jól megválasztott műsorral egyben a szocializmus építését is szolgáljuk.

A műsor helyes kiválasztása után az előadást úgy kell megkomponálni, hogy a néző megtalálja a maga helyét a bemutatott életben — életképpen, élményben, gondolatban, örömben és szórakozásban egyaránt.

A műsorválasztásnál mindig figyelembe kell vennünk a színjatszó csoport tagjainak tehetségét, felkészültségét, a közönség igényét, műveltségét és — nem utolsósorban — a színpadi s díszletlehetőségeket is.

AZ ELŐADÁSRA KIVÁLASZTOTT SZINDARABOT feltétlenül dramaturgiai megmunkálás alá kell venni. A döcögő vagy zavaros szöveget a rendezőnek néhány jó húzással könnyűvé, simává, világossá kell tennie. Néha már a mondatok, illetve a mondatcsoportok áthelyezésével is meglepő változást idézhetünk elő. Az igazi dráma ugyanis egyáltalán nem szenved lényeges sérelmet, ha a színpad helyes és mellőzhetetlen szempontjainak megfelelően változtatunk rajta, azaz „húzzunk” belőle. Sokan azt tartják, hogy attól még soha nem bukkott meg darab, amit kihúztak belőle, hanem inkább attól, amit fölőleslegesben benne hagytak. Ez nagyon szellemes megállapítás ugyan, azonban nem mindig fedi az igazságot, mert ha pl. éppen a darab lényegéhez tartozó részt húzzák ki, akkor ezzel az egész „építmény” meglazul, különösen, ha a kihúzott rész szerves tartozéka volt a darab architektúrájának vagy szellemiségének. Ilyenkor a darab igenis megbukhat, mivel a rendező a vízzel együtt „a gyereket is” kiönti. A dramaturgiai munkát éppen ezért nagy körültekintéssel kell végezni.

A SZEREPOSZTÁS a színjatszásban az egyik leglényegesebb művészi kérdés. A rendezői munka próbaköve, hogy szinte az első pillanatban meglássa, megérezze a színjatszó egyéniségét és annak megfelelően hozzáillő szerepet adjon neki. A rendező szemének éppen ezért nemcsak élesnek, hanem elfogulatlanak is kell lennie. Emellett nemcsak azt kell meglátnia, amit a színjatszó egy-egy szerepben eddig produkált, hanem azt is, amit az adott esetben a szerep kiosztása után megfelelő vezetés mellett produkálni tudna.

Gyakran találkozunk ún. „merész” szereposztásokkal, melyek annál is inkább rosszabbul sikerülnek, mert a rendező itt már annyira „merész” volt, hogy a szereposztás műveletén túl nyomban magára is hagyta a színjatszót. Az ilyen eljárás helytelen, mivel nem elég a szerepet kiosztani, hanem megfelelő rendezői munkát is kell végezni a „karakter” helyes kialakítása érdekében.

AZ ELŐADÁS MEGTERVEZÉSE is igen fontos feladat. Ez nem merülhet ki a színjatszók kiválogatásában. A rendezőnek ismernie kell az író, s elemeznie kell, mit akart mondani művével. Éppen ezért tanulmányozza a kor társadalmi és politikai felfogását, hogy a darab szereplőit a kor ízlésének megfelelően mozgathassa

végzése után ennek érdekében később a rendezői példányt, s ezt — amerre legépeltesre nincs lehetősége — szét lapokra s minden lap közé üres papírt, fűzse össze a vaskosabkönyvet, s így az üres lapokra rögzíti a színpadkép változásait, s feljegyezze a megjegyzéseit és utasításait.

A rendező a legkisebb részletekben is tudja és látja előre a megállíthatatlan előadás lefutását. Meg kell terveznie a díszleteket, s emellett meg kell terveznie a díszletvezetést is, azaz az életre keltendő alakok, hanem a díszletvezetésre is gondoskodni kell. De meg kell terveznie a díszletvezetésre is, mivel a díszletvezetésre is gondoskodni kell. De meg kell terveznie a díszletvezetésre is, mivel a díszletvezetésre is gondoskodni kell.

A CSELEKMÉNYT MEGJELŐLŐ SZÍNJATSZÓK köztümeinek és jelenetjainak ugyanúgy az előadás sikerességéért, mint a cselekmény sikeréért, a díszletnek és a képi hatásnak a színpadi tér lényeges és szükséges részei. A díszletvezetésre is gondoskodni kell. De meg kell terveznie a díszletvezetésre is, mivel a díszletvezetésre is gondoskodni kell.

AZ OLVASÓPRÓBA minden művészi megszervezésének egyik fontos gyakorlati mozzanata. Ha a rendező jó felolvasó, akkor ő mutassa be a művet a darab együttesével, viszont nem rendelkezik ezzel a közzel, akkor a darab felolvasásával meg az egyik színjatszót. Minthogy az olvasópróba előtt minden esetben kell lennie a rendezői könyvnek, a művet a „húzások” pontos átvezetése érdekében történik.

A darab ismertetése után követ a színjatszók olvasópróbája. A rendező színjatszók előtt részletekben tisztázza a szöveg egyes helyeit, s amennyibe reértés leghalványabb jelét felismeri a szerepét olvasó színjatszó ha azonnal meg kell állítania a felolvasást és korrigálnia kell a hibát. A rendező ugyanis így mindjárt helyes értelmű tanítja meg a szerepet, és nem csak be nála a helytelen, a szerep realizálása után már jóval nehezebb küszöbölhető akcentusok, hanghor

TÜBBSZÖRI OLVASÓPRÓBA rendelkező próba színpadon történő próba előtt a színpadon jelzészerűen kell építeni a kivitelezés alatt álló díszletet. E próbán a színjatszók mozdulási szabályait és a díszletek jelölését kapják meg a rendezői utasítások alapján, ki kell terjedniük a színpad egyéni és csoportos mozgására, a színjatszói játék minden mozzanatának hanghordozására. A rendelkező próbán az olvasópróba gyakorlati megvalósítása. A rendező egyéniségétől és módszerétől függ, hogy mit közzel az olvasópróban és mit a színpadon a rendelkező próbán a játék instrua-

Egy társadalmi tűzoltóság munkájáról

Néhány sorban ismertetni szeretném a Gödöllői Agrártudományi Egyetem társadalmi tűzoltóinak munkáját és tevékenységét, mert munkájuk nyomán ezt igazán megérdemlik!

Az év elején a tűzoltótestületek vezetőségeinek újjáavasztása során az Agrártudományi Egyetemen is megalakult a társadalmi tűzoltótestület. A testület megalakulását megelőző években az egyetemen csak papíron volt társadalmi tűzoltóság és különösebb tevékenységet nem fejtettek ki. Az alosztályparancsnokság szükségesnek tartotta, hogy az egyetemen olyan társadalmi tűzoltóságot szervezzenek, amely a gyakorlatban valóban létezik és dolgozik is. 1957-ben, mivel az egyetem részére kiadott tűzrendészeti határozat nem volt megfelelő, s nem foglalkozott az egyetem egészével, új határozatot adtunk ki, amelyben egy 19 fős társadalmi tűzoltóság megszervezését írtuk elő.

S az egyetem vezetősége — az alosztályparancsnoksággal történt megbeszélések alapján — megértette, hogy az egyetem területén feltétlenül szükség van egy szervezett és szakképzett társadalmi tűzoltóságra, amely tevékenyen részt vesz az egyetem megelőző tűzvédelmének biztosításában. Így azután a szervezés és az egyéb feladatok megoldása valóban sikerrel is járt.

A határozat kézhezvétele után az egyetem vezetősége a függetlenül tűzoltóparancsnokkal hozzállatott a társadalmi tűzoltóság megszervezéséhez. A létszám biztosításában nem merült fel különösebb probléma, mivel a jelentkezők többen voltak, mint amennyit a szervezés előírt. Egyidejűleg azonban akadályok merültek fel, mert a társadalmi tűzoltóság részére nem állt rendelkezésre megfelelő helyiség s ruházat és egyéb felszerelés sem volt. A szervezéssel egyidejűleg az egyetem vezetősége mindent elkövetett, hogy a társadalmi tűzoltóságnak legalább két helyiséget biztosítson: egyet a felszerelés elhelyezésére, egyet pedig az oktatás-továbbképzés céljára. A helyiség kérdése 1957. év végére megoldódott, majd ezzel egyidejűleg a ruházati és a felszerelési is sikerült megvásárolni. A helyiségek biztosításában, valamint a felszerelések beszerzésében és a társadalmi tűzoltók szervezésében, illetve az elért eredmények elérésében nagy része volt Krám István műszaki osztályvezető elvtársnak, aki egyben a testület vezetőségének is tagja. Minden támogatást megadott a testület eredményes munkájának megvalósításához. Dr. Kolbay Károly Kossuth-díjas egyetemi rektor a legmesszebbmenő támogatást adta az egyetem megelőző tűzrendészeti helyzetének megjavításához és a társadalmi tűzoltóság szervezéséhez egyaránt, s ténykedésüket is mindenben segíti. Így azután a társadalmi tűzoltók bizalommal fordulhatnak a testület vezetőségéhez, valamint az egyetem vezetőségéhez is, mivel tudatában vannak annak, hogy munkájuk eredményes végzéséhez megkapják a kellő támogatást.

Az 1958 évi járási tűzoltóversenyen az egyetem tűzoltói első ízben indultak versenyen a 800-as kismotorfecskeendő-szerelésben. Szép eredménnyel dicsekedhetnek, mert a szerelésben második helyezést értek el. A második hely azt bizonyítja, hogy gyakorlati felkészültségük is jó.

A továbbképzés befejezése után sem állt meg az élet. Rendszeresen tartanak összejöveteleket, amelyekben megbeszéljük az egyes problémákat és feladatokat, de több esetben tartanak száraz, illetve vizes gyakorlatokat is, amelyeken a tűzoltók mellett az egyetem vezetősége is dolgozói is részt vesznek.

A tűzoltótestület megalakulása óta a testületi élet és a tűzoltók ténykedése is igen élénk: megbeszéléseket tartanak, értékelik munkájukat és megszabják további feladataikat. Mindezekhez a szakmai vezetőség is minden támogatást megad, amál is inkább, mert a testület elnöke Gárdos László rektorhelyettes, aki a problémák orvoslásában mindenkor közvetlenül intézkedik.

Feltétlenül meg kell említenünk Bucherna elvtársat, az egyetem tűzrendészeti előadóját, aki a tűzoltóság minden megmozdulásán, összejövetelén megjelenik és az elvtársakat segíti munkájukban. A társadalmi tűzoltóság szervezésében s a továbbképzés során az elméleti és gyakorlati oktatások terén komoly szerepe volt volt Gáspár Jenő úz, tű. hdgy. elvtársnak, aki egyben az egyetem tűzoltóparancsnoka is. Munkáját és az elvtársakkal való foglalkozást fáradtságot nem ismervé végezte s minden igyekezete arra irányul, hogy a társadalmi tűzoltóság tagjait megfelelően kioktassa és munkájuk még sikeresebb legyen.

Általánosságban az egyetem vezetősége az utóbbi időben mindent elkövet, hogy az egyetem területén a tűzrendészeti hiányosságokat felszámolja és a tűzrendészeti szabályokat betartsa. Barmiféle változások, átalakítások és építkezések történnek, megelőzőleg bejelentik az alosztályparancsnokságnak, nem úgy, mint az előző évek során. A társadalmi tűzoltóknak ma már a dolgozók és az egyetem vezetősége előtti egyaránt megfelelő tekintélyük van. Maguk a dolgozók, de sok esetben az egyetem hallgatói is segítik a tűzoltókat a hiányosságok felszámolásában.

Az Agrártudományi Egyetem vezetősége és az alosztályparancsnokság között is igen jó a kapcsolat. Az alosztályparancsnokság is minden segítséget és támogatást megad a jó munkához.

Az agrártudományi egyetemen a szervezett és szakképzett társadalmi tűzoltóság létét szükségesé teszi az a tény, hogy az országban egyedüli olyan egyetem, ahol a mezőgazdaság részére sok szakembert képeznek ki. De ugyanakkor az egyetem épületei igen nagy kiterjedésűek s igen sok épülete, valamint több tűzveszélyes laboratóriuma, műhelye, raktára van. Ezek tűzrendészeti vonatkozásban sem lehetnek közömbösekek számunkra, ezért feltétlenül szükséges, hogy minden lehetőséget megadva helyes intézkedésekkel biztosítsuk az egyetem megelőző tűzvédelmét.

GYULAI JÁNOS
tű. hdgy.
Gödöllő

RENDELKEZŐ PRÓBÁK UTÁN AZ PRÓBÁK KÖVETKEZNEK. Ekkor meg a színjátásokban a szöveg elkező próbában adott utasítások eke-nek a gyakorlatban megvilágított vé a szereplők egyéni és az együtt-kájának. Ilyenkor már nem a da-séges felépítésén van a hangsúly, a részletek kidolgozásán.

dező újabb és újabb utasításokkal in igyekeznek csiszolni az együttes t. A darab keretét képező dísz-uhák elkészítése, a némaszereplők sa, az esetleges kísérő zene, ének, tánc megkomponálása, beállítása, sa az emlékpróbák napjain — mosan — állandóan folyamatos jelent.

EMLEKPRÓBÁKAT AZ ÖSSZPRÓ-ÖVETIK. Ezekben a próbákban már színpadi tényező együttműködik, éppen az, hogy ez az együttmű-ökönömentesség kovácsoldják ősz-sűgő pl., aki az emlékpróbákban k féllangosan segítette a szereplő- kor már inkább csak szövegellen-erpet tölt be, s csak akkor lép — mint sűgő —, ha a szövegtudás dja" a szolgálatot.

ne, a tánc, az ének és a némasze-az összpróbákban szervesen illesz-be az együttes játékába. A kozs-persze csak jelzés helyettesíti, s ár színpadra kerülnek a bútorok sszpróba általában igyekszik min-megközelíteni a leendő előadás

PRÓBÁRA AZÉRT VAN SZÜK-ert a díszlet, a jelmez s a világi-ág ha külön gondoskodunk is az oka megfelelő előkészítéséről) a tban újabb meglepetések és probl-élé állíthatja a rendezőt és a szín- is. Ezek a problémák: a díszlete- yakorlása; a színjátások mozgását gba hozni jelmezükkel; a már be- világítást a színpadon megjelenő k, ruhák és az összjáték köve- i szerint kijavítani; a maszkokat zni; s általában kiküszöbölni min- van elemet, amely az előadás fo- sságát, egységességét és művészi meg a próbák után is kedvezőt- efolyásolható.

PRÓBÁTÓL AZ ELŐADÁSIG DO IDŐBEN ajánlatos, hogy egy próbát is tartsunk, amelyen kija- nek a tapasztalt hibákat, sőt az eset- mpóbeli és hangsúlybeli eltulodá-

ezek a tényezők feltétlenül szük- e sikeres előadáshoz, éppen ezért ékosan felhívjuk tűzoltószínját- figyelmet arra, hogy a gyakorlat- nden esetben alkalmazják és hasz- tanácsainkat. Készüljenek fel mi- b sikeres előadásra mint kultúr- ok, és községükben járuljanak a kultúra felvirágzásához s egyben g dolgozóinak és önmaguknak a ztatásához és neveléséhez is.

Vereczkei János
tű. szds.



Szalai Rezső elvtárs átveszi a kitüntetést

Érdekes vetélkedés

Több hónapon át érdekes és újszerű vetélkedés folyt három újpesti bőripari üzem — az Újpesti Bőrgyár, a Pannónia Szőrmeáru-gyár és a Táncsics Bőrgyár — között. A nemes versengés, amely elsősorban az Újpesti Bőrgyár igazgatójának és tűzrendészeti aktíváinak kezdeményezésére indult, tűzrendészeti területen (megelőző tűzrendészet biztosítása; tűzvédelmi propagandamunka; a tűzrendészeti aktívák tevékenysége, a hivatásos és a társadalmi tűzoltók szervezése és munkája) folyt.

A háromhónapos verseny értékelésére — ünnepélyes keretek között — augusztus 21-én került sor. Mint az értékelés során kitűnt, a verseny eredményes volt: mindhárom üzemben javult a tűzrendészet és a tűzvédelem helyzete, színvonalában emelkedett a tűzrendészeti aktívák tevékenysége, és kedvezően fejlődött a dolgozók aktivitása is. Egyben bebizonyosodott, hogy az üzem dolgozói nemcsak szakmai munkájuk, hanem a tűzrendészet vonalán is igen értékes és eredményes munkát tudnak kifejtetni.

A versenyt egyébként az Újpesti Bőrgyár nyerte, második helyen a Pannónia Szőrmeáru-gyár, harmadik helyen pedig a Táncsics Bőrgyár végzett. A EM Országos Tűzrendészeti Parancsnokság és a Budapesti Tűzrendészeti Osztályparancsnokság mindhárom üzem igazgatóját és tűzrendészeti aktíváit kitüntetésben, dicséretben, illet-

A vértesszöllösi önkéntesek a Vajdahunyad várához is ellátogattak



A tűzoltóélet eseményei

GYŐR MEGYEI TŰZOLTÓK A HANSÁGBAN

ve oklevéllal elismerésben részesítette. A kitüntetettek nevében Szalai Rezső elvtárs, az Újpesti Bőrgyár főmérnöke mondott köszönetet, s javasolta a tűzrendészeti hatóságok vezetőinek, hassanak oda, hogy az ilyen vagy ehhez hasonló versenyek országos viszonylatban is elterjedjenek.

Az értékelő ünnepséget az állami tűzoltóság esztrádzzenekarának hangversenye és a „Lán-gok” c. film bemutatása színesítette.

A hansági KISZ-táborok több ezer fiatalja mellett a Győr megyei állami tűzoltóság önkéntesei is kivették részüket az országos jelentőségű nagy nyári munkából. Nyolc tűzoltó — önkéntes vállalás alapján — több mint két hónapon keresztül szorgoskodott a tábor vízellátását biztosító két kismotorfecskendőnél. A víz biztosítása mellett ők látták el a tábor tűzvédelmét is.

A kurgyaluak sika

A Szolnok megyei KISZ-társaság önkéntes tűzoltóit tényleg színjátékosai nagy sikerrel mutatták be Móricz Zsolt „Sári bíró” c. színdarabjában, hogy újabb színdarabok is betanulnak, s nemcsak a színpadon, hanem a járás községeiben is fellépnek. Kulturális tevékenységüket jelentős mértékben támogatja és segíti a kurgyalu általános iskola igazgatója.



A keszegiek új tűzoltószertára



A szegehalmi alosztály beosztottai augusztus 20-ikán tiszteletére parkirozták a laktanya környékét

Debrecenből írják:

A debreceni járás amra érdemes községi önkéntes tűzoltóinak a közelmúltban adták át az Önkéntes Tűzoltó Szolgálatért Érmeket. A legtöbb kitüntetést — számszerint 13-at — a szolgálat ellátásában és a megelőző tűzrendészeti munkában évek óta élenjáró nyirábrányi önkéntes tűzoltók kapták.

Jól sikerült kirándulás

A vértesszöllösi községi önkéntes tűzoltóság tagjai a közelmúltban jutalomkirándulásra voltak Budapesten. Kétnapos budapesti tartózkodásuk során megtekintették a főváros nevezetességeit, megszemléltek a Tűzoltó Múzeumot és kellemes estét töltöttek a Vidám Parkban.

Nemcsak elhatározták — meg is valósították

A szegehalmi alosztály tűzoltói egy-két hónappal ezelőtt elhatározták, hogy Népköztársaságunk alkotmánya évfordulójának tiszteletére parkosítják laktanyájuk utcai frontját. Az elhatározást tett követte, s augusztus 20-ra elkészült a park, benne egy szökőkúttal s egy-egy — Népköztársaságunk, illetve tűzoltóságunk címerét ábrázoló — díszítőelemmel. Mint levelükből kitűnik, a parkosítási munkálatok közel 3500 Ft-nyi költségkihatását saját erejükből (kulturális rendezvényekből befolyt összeg, kollektív társadalmi munka stb.) biztosították.

Mi újság

Szolnok megyében?

A Szolnok megyei tűzrendészeti osztályparancsnokság személyi állományának mintegy 50 százaléka tagja a Magyar Honvédelmi Sportszövetségnek. Az egységeken főleg rádiós-, motoros- és lövész-szakkörök működnek.

A karcagi tűzrendészeti alosztályon élénk KISZ-élet folyik. A KISZ-tagok részt vettek a városi KISZ-bizottság által irányított fásítási munkálatokban is.

Új tűzoltószertár

Nemrégiben avatták fel Nógrád megyei Keszeg új, kétszerállásos tűzoltószertárát. A helyi tanács mindegyik tagjának támogatást megadott az építkezéshez, melyhez egyébként a község lakossága — jelenlegi társadalmi munkával — hozzájárult.

„MEGSZÉPÜLT”

a hódoscsépányi tűzoltószertár

Hódoscsépány község új tűzoltói — egy korábbi tűzoltószertár alapján — társadalmi munkával kijavították, kifestették örszobájukat és új tárukat. A javítási és munkálatokat Réz László társaság és Németh Béláné társaság irányította, de sokan támogatták az úttörő-tűzoltók kívül-belül „megszépült” dík otthon máris nagyobb biztonságban, örömmel, mondjuk — a korábbi táruknál.

Egyéves a Tűzoltó Múzeum

Egy éve, hogy a Tűzoltó Múzeum megnyitotta kapuit. Telt egy év alatt több, mint 11 000 érdeklődő látogatott a múzeumot, ismerkedett a tűzoltás történetének emelkedésével és a magyar tűzoltószertárak fejlődésének dokumentumával. A látogatók — tük származásuktól is — személyi elismeréssel nyilatkoztak a múzeum munkájának kiállításai anyagáról.

ők a radari tűzész okozói

„Alinvárosi Hírlap”-ban hogy letartóztatták István autószerelőt és Gábor műhelyfőnököt, ősrban felelősek voltak a radari telepén ke-tűzvért. Várszegi munkát végzett a területen, hogy az ehhez s képesítéssel rendelke-ia, és ráadásul a mun-jatt benzint is tartott, a kúpatlanó szikrától lad. Először egymaga loltani a tüzet egy kézi-vel mivel annak hasz-nem ismerte, a tűz ha-tovább terjedt. Ekkor

több dolgozótársa sietett segít-ségére, s látszólag el is oltották a tüzet. Kiderült azonban, hogy még csak jobb lett volna ide-jében értesíteni a tűzoltóságot, mivel a lángok újból felcsaptak s pusztították a műhelyben. A kivonult tűzoltóság már nem tudta megakadályozni, hogy te-temes kár keletkezzen, mert a gyors beavatkozást az is aka-dályozta, hogy a tűzcsapok kö-zül mindössze egy volt használ-ható. Várszegivel együtt őrizet-be vették a felelősen műhely-főnököt, Kármánt is, mivel el-mulasztotta a tűzvédelmi elő-írások végrehajtásának ellenő-rzését, s — felelőtlensége követ-keztében — egy ízben már ke-letkezett tüzeset a vállalatnál.

SPORT

szerezték a sportot

an láttam — és sajnos, még ma is látok — zoltókat, akiket egy-egy b gyakorlat vagy vala-gyobb tüzeseit oltásában zvébel annyira kifáraszt, y időre szinte alkalmat-válnak a nagyobb erő-igénylő újabb felada-grehajtására. Pedig a iganyosság, valamint a lét és az állóképesség napi munkánk eredmé-lyeztetésének nélkülözhe-lőfeltétele. Bizonyára ez merés vezette feleltet-eket, amikor a tűzoltó-son is elrendelték a kö-estnevelési foglalkozások vezését. A következők-retném röviden ismer-tyógan hajtottuk végre k területén az ezzel kap-utatisításokat és hogyan tük meg a sportolást a takkal.

kell kezdenem, hogy a ti és kiképzési előadók rendezett sportanfolya-ndkivül sok hasznos út-ít kaptunk. Hogy a ta-t minél eredményeseb-lósíthassuk meg a gya-an, a megye területén-tot teljesítő őrsépa-kok részére háromnap-os utot rendeztünk, s ezen tünk megismertetni őket tükkel.

te több elvtársunk csak nül, vonakodva hajtottá a kötelező testneveléssel atos intézkedéseket. Ép-irt nagyon örültünk an-amikor Micskó ezredes meglátogató bennün-redes elvtárs az alsz-rososztalival folytatott tés és alkalmával — töb-rözött — elmondotta, személyesen is meg-itt arról, milyen nagy fordítanak a nyugati sta országokban a tűz-endszeres testnevelésre. Elgétésnek természetesen

hamarosan híre ment, s most már az eddig kétkedő elvtársak is belátták: ha a tőkés orszá-gokban ilyen komolyan foglal-koznak ezzel a kérdéssel, akkor mi sem lehetünk közömbösek az iránt, vajon tűzoltóink rendel-kezők-e a munkájuk végzésé-hez elengedhetetlenül szükséges fizikai adottságokkal.

Ami a továbbiakat illeti, már a kezdet kezdetén tapasztaltuk, hogy a sablonos és állandóan ismétlődő gyakorlatok előbb-több unalmassá válnak. Eppen ezért igyekeztünk változatos sportolási lehetőségeket terem-teni. Így pl. a hőmezővásárhe-lyi alsosztályon mászórudat, má-szókötélet és gyűrűt is találha-tunk, sőt több alsosztályon tá-vol- és magasugró pályákat is építettek.

A sportolási lehetőségek meg-teremtésével megnövekedett a sportolás iránti kedv is. Még az olyan tűzoltók is megszerették a rendszeres sportolást, akikről köztudomású volt, hogy csak azért vesznek részt a foglalko-zásokon, mert nem kívánnak szabonsegülni a parancssal. Előfordult pl., hogy az egyik alsosztályon még este 10 óra tá-jban is alig lehetett „elzavarni” az elvtársakat a gyűrű mellől. Örvedetes, hogy lassanként ki-alakult az egymásközötti vetél-kedés is, s több egységünkön kisebb háziversenyeket is ren-deztek.

Munkánk eredménye hamarosan megmutatkozott. A BM alapfokú bajnokságon pl. sze-mélyi állományunknak kb. 70 százaléka vett részt, s őrvende-tes tényként könyvelhetjük el azt is, hogy 5 egységünknek önálló röplabda-csapata van. A megyei bajnokság első három helyezettjét érmekkel és okleve-lekkel jutalmaztuk. A sport-munka eredményesebb tétele érdekében valamennyi egysé-günkön sportbizottságokat ala-kítottunk, melyeknek az alsz-tályparancsnokok az elnökei, s az őrséparancsnokok is részt vesznek a bizottságok munká-jában.

A megyei tűzoltóversenyen került sor annak eldöntésére, hogy megvénk tűzoltói közül

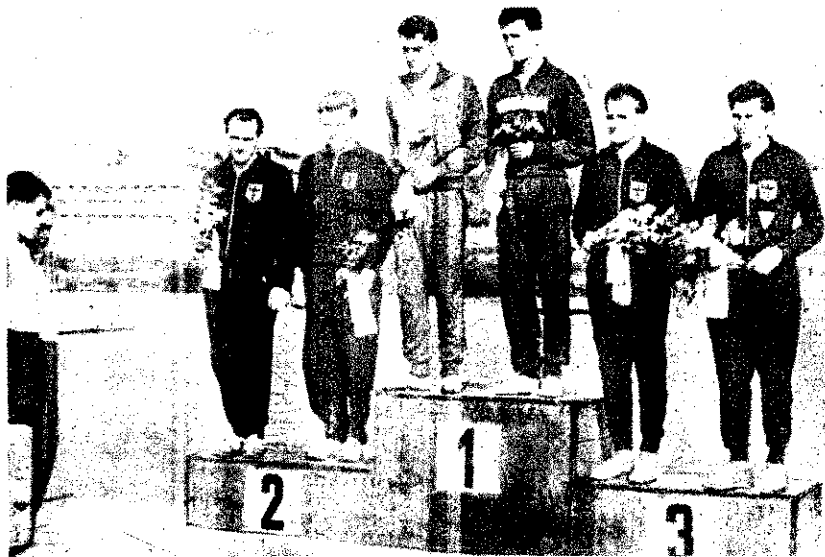

Az Urányi—Fábián kettős a győzelmi emelvényen

kik a legügyesebbek a roham-pályán. Hatalmas küzdelem döntötte el az elsőseget, s a hőmezővásárhelyi Szabó Kál-mán szkv. lett a „bajnok” a makói Balogh László tű. és a szegedi Paks József tű. törm. előtt. A győzteseket az osztálypa-rancsnok elvtárs pénzjutalom-ban részesítette, illetve oklevél-lel tüntette ki. Örömmel szá-molhatok be arról is, hogy ma már 36 fős tornacsapatunk van, amely — reméljük — hamarosan komoly erőt képvisel majd.

Végezetül szeretném hangsú-lyozni, hogy rendkívül sokat várunk őrséparancsnokaink to-vábbi eredményes munkájától. Reméljük, hogy személyes pé-damutatásukkal a jövőben is hozzájárulnak ahhoz, hogy va-lamennyi tűzoltó megszerezze a sportolást. Ehhez azonban arra is feltétlenül szükség van, hogy az eddiginél jóval nagyobb anyagi támogatásban részesítse-nek bennünket. Nem azt akar-juk ezzel mondani, hogy elvtár-saink elzárkóznak egy-egy sport-felzárulás megvételeitől, azt azonban mindenki beláthatja, hogy úgy még egyáltalán nem oldottuk meg ezt az őszintén szólva nagyon fájó problémát. Eppen ezért arra kérjük az ille-tékeseket, gondoljanak ránk, tűzoltókra is, és ne legyenek olyan szűkmarkúak velünk szemben, mint eddig, hiszen a mi testületünkben igazán nem öncél a sportolás, hanem min-dennapi munkánk fontos előfel-tétele.

Zsoldi István
tű. fhdy., Szeged

A magyar válogatott párbajtőr-csapat.
(Balról a negyedik Gábor)



Tűzoltók a világ- és Európa-bajnokságokon

A prágai kajak- és kenu-világbajnokságon ragyogó győ-zelmet aratott az Urányi—Fá-bián-kettős, melynek egyik tag-ja — Urányi János — „civil-ben” tűzoltószázados. Urányi elvtársék ezzel a győzelmükkel, melyet egyébként a 10 000 mé-teres kajak-kettősben szereztek, bebizonyították, hogy mitsem veszítettek tudásukból a Mel-bourne-i olimpia óta, melyen — mint ismeretes — olimpiai győ-zelmet szereztek.

Szentgáli Lajos tű. szds. elv-társ — sajnos — nem a vára-kozásnak megfelelően szerepelt a stockholmi Európa-bajnoksá-gon. Elért eredményével azon-ban így is feltétlenül elégedet-tek lehetünk, mert a 800 mé-teres síkfutás döntőjében igen jó időeredményeivel végül is si-került kiharcolnia az értékes negyedik helyezést.

Gábor Tamás tű. hdgy. elv-társ nemrégiben Philadelphiá-ban szerepelt, ahol kitűnő vívá-sával nagy része volt abban, hogy a magyar párbajtőr-csapat bejutott a világbajnokság dön-tőjébe, s ott megszerezte az igen előkelő második helyezést.



Az eviani Royal szállóban nemrégiben heves tűzvész pusztított. A tűzvész következtében mintegy 280 turistát kellett hirtelen a szállóból kiköltöztetni

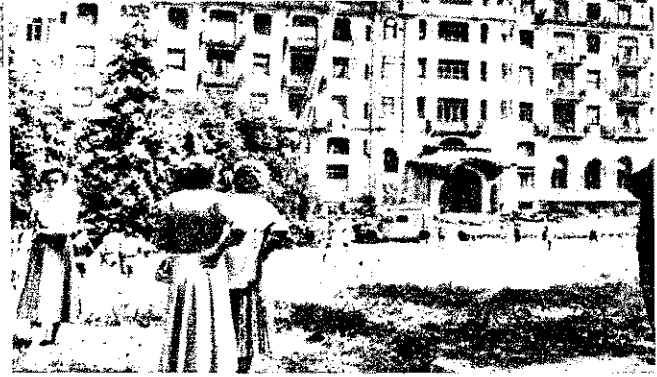

Képes világhíradó

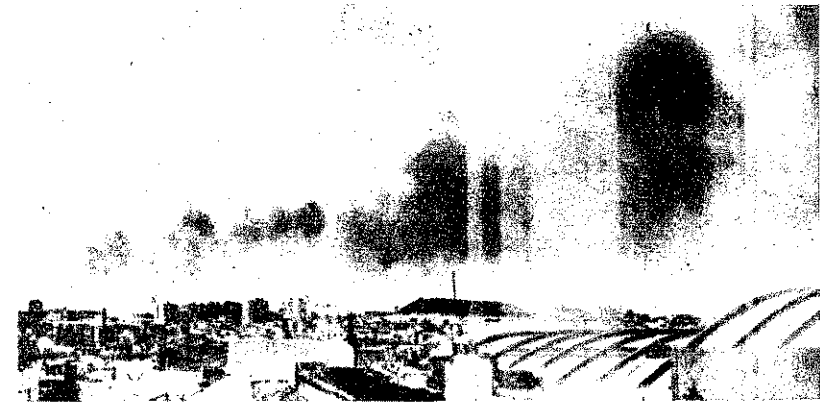

A franciaországi Marseille külvárosában keletkezett tűzvészű füstgomolyaggal borította el a környező épületeket és lakóházakat



Az algériai Nanterrebén 30 barakk — 120 algériai szálláshely a lángok martaléka lett. Képünkön: az algériai tűzoltók a találmunkálatokat végzik



Berchtesgadenben (NSZK) 1958. július 15-én lezuhant egy katonai repülőgép. A gép legénysége szörnyethalt. Képünkön: a tűzoltók oltják az égő roncsokat

*

A svédországi Bromma repülőterén keletkezett robbanás csaknem teljesen elpusztította az egyik szerelőműhelyt

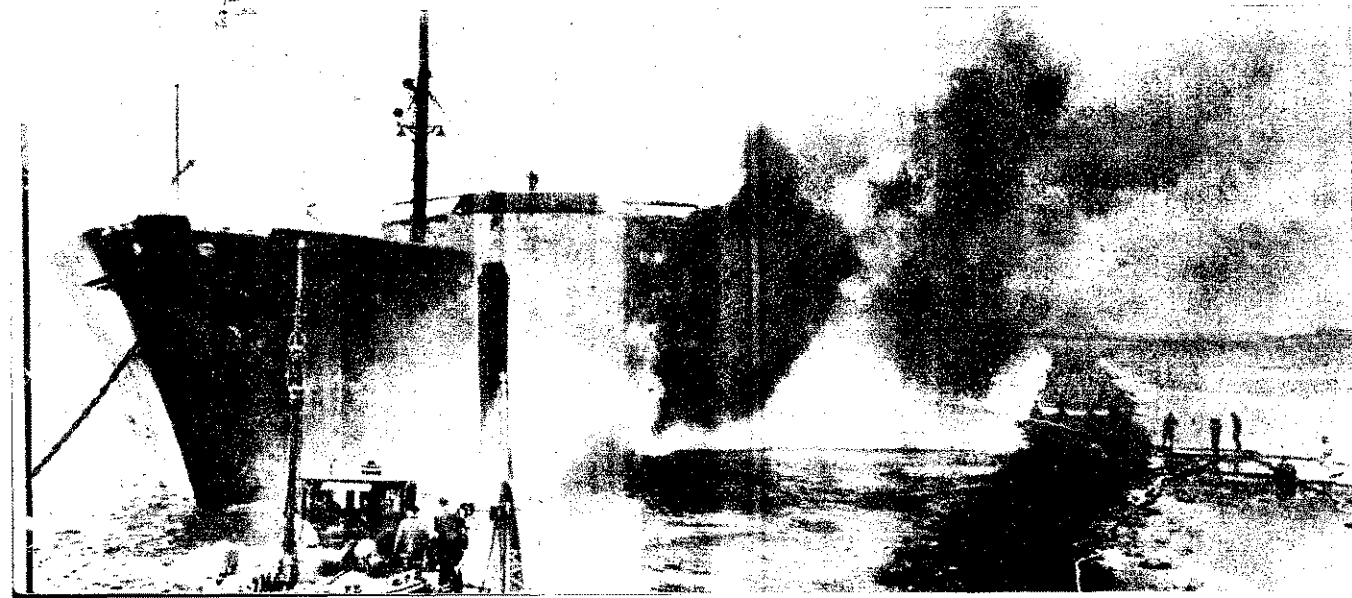

A Rotterdam közelében Hoek van Holland tóban kigyulladt az Amis nevű norvég olajútító hajó. A szerenység következtében génytség három tagja vesztette. Képünkön köztűzoltói sugartámadják az égő

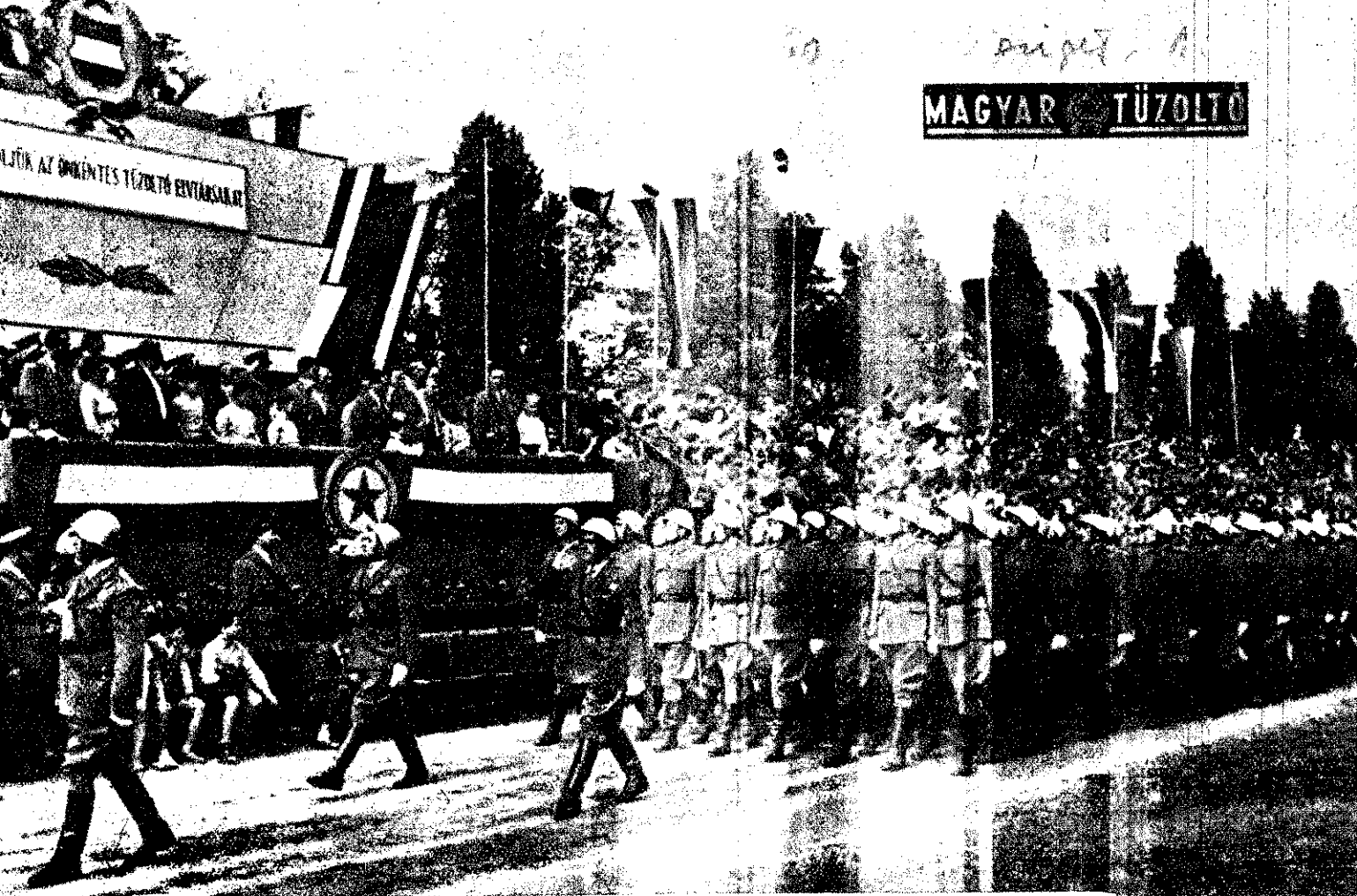

Országos Tűzoltóverseny — 1958

220/28



A belügyminiszterhelyettes elvtárs levele

A szeptember 21-i Országos Tűzoltóversennyel befejeződtek a községek, a mezőgazdasági szociálista szektorok és az üzemek önkéntes tűzoltóinak 1958. évi versenyei.

A májusban kezdődött versenyek küzdelmeiben részt vett önkéntes tűzoltók igen jelentős tömeget azt bizonyítják, hogy az ez évi erőpróbákra eddig nem tapasztalt érdeklődéssel és komoly sikerrel bíztató egészséges versenyszélhőben készülődött önkénteseink népes családja.

4000 önkéntes tűzoltóraj mintegy 35 000 főtől nevezett be a járási tűzoltóversenyekre, s indult harcba a továbbjutást jelentő első helyezésért.

Időt és fáradságot nem ismerő határtalan lelkesedés, lázas tevékenység jellemezte a felkészülést, s a nemes versengés nagy tettekre serkentő szelleme hatotta át a versenyző rajok valamennyi tagját.

Számos szép példáját tapasztaltuk, hogy a nyári mezőgazdasági tűzvédelem dandárját becsülettel végig küzdő önkénteseink — a napi termelőmunka minden fáradsalmát feledve gyakorlatotok; áldották vasárnap-i plihenőnapjukat, s mindez azzal a céllal, hogy öregbítsék testületek hírnevét és dicsőségét szerezzenek községüknek, üzemiüknek.

Ezek a jelenségek, s a járási, a megyei, az országos és az országos tűzoltóversenyeken elért eredmények azt tükrözik, hogy önkéntes tűzoltóságunk harcosaiban mélyen él a haza és a hivatás szeretete, s önként vállalt tevékenységük minden apró munkájával a közösséget, dolgozó népünk ügyét szolgálják.

Ebben az esztendőben is újra tíz- és tizezer dolgozó, a budapesti Országos Tűzoltóversenyen több, mint 25 ezres tömeg kísérte figyelemmel önkéntes tűzoltóink alapos szakmai felkészültségét, s osztatlan elismeréssel fejezte ki a tűzvédelem önkéntes harcossai iránti nagyfokú megbecsülését.

Pártunk, kormányunk és dolgozó népünk azt várja önkéntes tűzoltóink nagy táborától, hogy a tűzrendészeti és tűzvédelmi munka minden területén — az eddigiekhez hasonlóan — a jövőben is becsülettel és lelkesedéssel álljon helyt.

Az ez évi igen sikeres versenyekben részt vevő valamennyi önkéntes tűzoltó elvtársnak köszönetemet és elismerésemet fejezem ki, s további tűzoltói munkájukhoz erőt, egészséget és sok sikert kívánok.

Budapest, 1958. szeptember hó 23.

FÜLDES LÁSZLÓ
a belügyminiszter első helyettese

Ismét ülésezett a CTIF

A közelmúltban fejeződött be a CTIF (Nemzetközi Tűz-megelőzési és Tűzoltózási Műszaki Bizottság) bécsi kongresszusa. A kongresszuson a magyar tűzoltóság négy tagú delegációja is részt vett. A kongresszus munkájáról lapunk következő számában részletesen beszámolunk.

Önkéntes tűzoltókat tüntettek ki

A Kalapács című üzemi lap hírt ad arról, hogy Alkotmányunk ünnepe, valamint a MÁVAG Mozdony és Gépgyár alapításának 90. évfordulója alkalmából a belügyminiszter elvtárs a tűzrendészet terén kifejtett eredményes munkájukért Kránitz Pál rajparancs-

nokot, továbbá Balogh András, Leéb Márton, Makkai István és Zalka György üzemi önkéntes tűzoltókat kitüntetésben részesítette. A szolgálati érdemeket ünnepélyes keretek között adták át a kitüntetetteknek.

75 év

A siófoki községi önkéntes tűzoltótestület szeptember 28-án ünnepelte fennállásának 75 éves évfordulóját. A jubileumi ünnepség keretében került sor az új, korszerű — részben költségvetésből, részben társadalmi munkával felépített — tűzoltószertár és őrszoba felavatására, illetve átadására is.

Az ünnepi közgyűlésen Jelinek Pál t. főldy., községi önkéntes tűzoltóparancsnok tett rövid visszapillantást a testület háromnegyed évszázados tevékenységére. Ezt követően Angyal Imre községi párttitkár, Győrvári Vilmos tanácselnökhelyettes, Kenedi Ferenc pedagógus és Borbély János veterán-tűzoltó, valamint az Országos Tűzrendészeti Parancsnokság és a tűzrendészeti osztályparancsnokság képviselői méltatták a siófoki önkéntesek több évtizedes önzetlen, odaadó tevékenységét. Az ünnepi közgyűlés színvonalas kultúrműsorral és jól sikerült tűzoltási bemutatóval zárult.

A jubileum alkalmából a testület tagjai közül négyen Tűzrendészeti Érem, 21-en Szolgálati Érem, ketten oklevél kitüntetésben, többen pedig pénztudalomban részesültek.

Az Országos Tűzoltóverseny eredményei

KOCSIFECSKENDŐ-SZERELÉS

Férfi: 1. Zsombó (Csongrád m.) 463 p. (sz. i.: 34 mp., 1. p.: 3'), 2. Tolcsva (Borsod m.) 461 p. (sz. i.: 34 mp., 1. p.: 6), 3. Pusztavám (Fejér m.) 452 p. (sz. i.: 44 mp., 1. p.: 4).

Női: 1. Tengeliczióhégy (Tolna m.) 448 p. (sz. i.: 48 mp., 1. p.: 4), 2. Rőjtőkmujsaj (Győr m.) 441 p. (sz. i.: 44 mp., 1. p.: 15), 3. Gönc (Borsod m.) 426 p. (sz. i.: 56 mp., 1. p.: 19).

Ifjúsági fiú: 1. Rőjtőkmujsaj (Győr m.) 452 p. (sz. i.: 37 mp., 1. p.: 10), 2. Újfehértó (Szabolcs m.) 443 p. (sz. i.: 47 mp., 1. p.: 19), 3. Tengeliczióhégy (Tolna m.) 442 p. (sz. i.: 56 mp., 1. p.: 3).

Ifjúsági leány: 1. Tiszaföldvár (Szolnok m.) 437 p. (sz. i.: 60 mp., 1. p.: 13), 2. Káld (Vas m.) 428 p. (sz. i.: 66 mp., 1. p.: 6), 3. Ságújfalu (Nógrád m.) 426 p. (sz. i.: 63 mp., 1. p.: 11).

MOZDONYFECSKENDŐ-SZERELÉS

Férfi: 1. Bata (Tolna m.) 442 p. (sz. i.: 56 mp., 1. p.: 3), 2. Döge (Szabolcs m.) 430 p. (sz. i.: 48 mp., 1. p.: 13), 3. Nyársasmajor (Győr m.) 432 p. (sz. i.: 50 mp., 1. p.: 17).

400 l/p-es KISMOTORFECSKENDŐ-SZERELÉS

Községi férfi: 1. Kurd (Tolna m.)

439 p. (sz. i.: 64 mp., 1. p.: 3), 2. Diósjenő (Nógrád m.) 430 p. (sz. i.: 67 mp., 1. p.: 3), 3. Táplánszentkereszt (Vas m.) 421 p. (sz. i.: 76 mp., 1. p.: 3).

Üzemi férfi: 1. Szerencsi Csokoládégyár (Borsod m.) 440 p. (sz. i.: 57 mp., 1. p.: 3), 2. Újpesti Cárna-gyár (Budapest) 432 p. (sz. i.: 62 mp., 1. p.: 6), 3. Nagykőrösi Faárugyár (Pest m.) 428 p. (sz. i.: 69 mp., 1. p.: 3), 4. Sárvári Cukorgyár (Vas m.) 426 p. (sz. i.: 67 mp., 1. p.: 7).

Községi női: 1. Ivád (Heves m.) 423 p. (sz. i.: 74 mp., 1. p.: 4), 2. Sopronkövesd (Győr m.) 419 p. (sz. i.: 87 mp., 1. p.: 3), 3. Tolna (Tolna m.) 396 p. (sz. i.: 98 mp., 1. p.: 6), 4. Mezőtúri Szővőgyár (Szolnok m.) 417 p. (sz. i.: 79 mp., 1. p.: 4), 2. Ercsi Cukorgyár (Fejér m.) 415 p. (sz. i.: 76 mp., 1. p.: 9), 3. Állami Nyomda (Budapest) 402 p. (sz. i.: 95 mp., 1. p.: 3), 4. Mátravideki Fémmezővek (Heves m.) 387 p. (sz. i.: 90 mp., 1. p.: 23).

Községi ifjúsági, fiú: 1. Csorvás (Békés m.) 450 p. (sz. i.: 46 mp., 1. p.: 4), 2. Pusztavám (Fejér m.) 437 p. (sz. i.: 56 mp., 1. p.: 3), 3. Hodoscsépany (Borsod m.) 429 p. (sz. i.: 59 mp., 1. p.: 12).

Üzemi ifjúsági, fiú: 1. Szentgotthárdi Kaszagyár (Vas m.) 449 p. (sz. i.: 47 mp., 1. p.: 4), 2. Szerencsi Cukorgyár (Borsod m.) 448 p. (sz. i.: 45 mp., 1. p.: 6), 3. MÁV

Északi Járműjavító (Budapest) 447 p. (sz. i.: 48 mp., 1. p.: 5).

Községi ifjúsági, leány: 1. Iharosberény (Somogy m.) 427 p. (sz. i.: 70 mp., 1. p.: 3), 2. Kevermes (Békés m.) 423 p. (sz. i.: 59 mp., 1. p.: 18), 3. Galgaguta (Nógrád m.) 409 p. (sz. i.: 86 mp., 1. p.: 5).

400 l/p-es KISMOTORFECSKENDŐ-SZERELÉS

Községi férfi: 1. Heves (Heves m.) 419 p. (sz. i.: 69 mp., 1. p.: 12), 2. Tamási (Tolna m.) 413 p. (sz. i.: 83 mp., 1. p.: 4), 3. Sárbovárd (Fejér m.) 394 p. (sz. i.: 86 mp., 1. p.: 20).

Üzemi férfi: 1. Csepel Autógyár (Pest m.) 425 p. (sz. i.: 69 mp., 1. p.: 6), 2. Szabadegyházi Szeszgyár (Fejér m.) 421 p. (sz. i.: 76 mp., 1. p.: 3), 3. (Sorsolással) Zagyvapálfalvai Üveggyár (Nógrád m.) 410 p. (sz. i.: 84 mp., 1. p.: 6), 4. (Sorsolással) Kávészertéri P. (Budapest) 410 p. (sz. i.: 84 mp., 1. p.: 6).

Üzemi női: 1. (Sorsolással) Kaposvári Textilgyár (Somogy m.) 418 p. (sz. i.: 79 mp., 1. p.: 3), 2. (Sorsolással) Lágymányosi Dohánygyár (Budapest) 418 p. (sz. i.: 78 mp., 1. p.: 5).

* Megjegyzés: „sz. i.” alatt szerelési idő, „l. p.” alatt pedig a szűz- és nyomdaiak hibapontok, valamint a raj magatartásért felszámított és levont pontok összege értendő.

Hírek, események —
Az Országos Tűzoltóverseny eredményei
Határozat az önkéntes tűzoltóság helyzetéről
Az ember barátjáról és ellenségéről — írta: Dezséry László — —
Választás előtt — —
A kezdet biztató... —
Megkezdődött az oktatás egységeinken —
Országos Tűzoltóverseny — 1958 — — —
Kenderpozdorjából bútorlap — — — —
Időszzerű feladatokról —
Ahol megoldották az utánpótlást... — —
A robbanásveszély megállapítása — — —
Ügyeskező tűzoltók —
Laktanyát avattak Bonyhádon — — — —
Belügyi Bajnokságok
Képes világhíradó —

MAGYAR TŰZ

A magyar tűzoltóság folyóiratja
Szerkesztő és szerkesztőbizottság elnöke: Beszteri Lajos
Felelős szerkesztő: Beszteri Lajos
Felelős kiadó: Közgazdasági Kiadó
Könyvkiadó igazgató: Beszteri Lajos
Szerkesztőség: V. József utca u. 7-10.
Telefon: 121-710.
Szerk. bev. száma: 1511
Zrínyi Nyomda Budapest
Felelős: Bolgár Imre

Olvasóink figyelme! A Magyar Tűzoltóság megjelenik havonta. Egy példány ára: 100 Ft. Évi előfizetés: 1200 Ft. A megrendelést a szerkesztőség címére kell küldeni.

A népért
tűzön-óizen át!

Határozat az önkéntes tűzoltóság helyzetéről

A Magyar Szocialista Munkáspárt Központi Bizottságának Titkársága a közelmúltban foglalkozott az önkéntes tűzoltóság helyzetével és az önkéntes testületek létszámának további növelése érdekében határozatot hozott.

A határozat mindenekelőtt értékeli a magyar önkéntes tűzoltóság az ország tűzvédelmében betöltött szerepét, s merőn nyilatkozik arról a tevékenységről, amelyet az önkéntes tűzoltótestületek a községek és a mezőgazdaság területén az utóbbi években kifejtettek. A többi között leszögi a határozat, hogy ... „Sok községben területfelelősi szolgálatot szerveztek, amelynek keretében egy-egy önkéntes oltó rendszeresen ellenőrzi a részére kijelölt lakóházak határrész tűzrendészeti helyzetét, s intézkedéseket tesz a bálytalanságok megszüntetésére. Munkájuk nagyban hozzájárul a mezőgazdasági és lakóházi tűzesetek megelőzéséhez...”

Kiemeli a határozat azt a tényt is, hogy „... a mezőgazdaságban és a községek területén az elmúlt években egyetlen olyan tűzeset sem fordult elő, ahol az önkéntes oltók ne vettek volna részt az oltásban”, s hangsúlyozza, hogy „elsődleges beavatkozásukkal komoly értéket mentettek meg a pusztulástól”, továbbá azt is, hogy „a Magyar Forradalmi Munkás-Paraszt Kormány 1957-ben hozott határozata alapján az ár- és belvízvédelmi közterő brigádok közvetlen részét is az önkéntes tűzoltóság látja el”.

Elismeréssel adózik a határozat az önkéntes tűzoltótestületek kulturális munkájának és megállapítja, hogy a testületek helyenként jelentős tényezői a falusi kulturális élet lendítésének.

A határozat a továbbiakban azokról a hiányosságokról is emlékeztet, amelyek az önkéntes tűzoltótestületek fejlődésébe akadályozták. Így a többi között megállapítja, hogy a pártvezetők többsége nem kíséri figyelemmel a testületek tevékenységét és nem foglalkozik megfelelően az önkéntes oltótestületek politikai irányításával, a tagság politikai nevelésével, képzettségük növelésével.

A tanácsok vonatkozó tevékenységét értékelve leszögi, hogy „a tanácsok jelentős része elhanyagolja a tűzoltótestületek kapcsolatos feladatainak végrehajtását. Nem érzik az önkéntes oltótestületek munkájának és a község tűzvédelméért, éppen ezért sok helyen nem megfelelően gondoskodnak az önkéntes tűzoltóság megszervezéséről és a működéséhez szükséges feltételek biztosításáról”.

Hangsúlyozza a KISZ-szervezetek többségének felelősségét is, miután azok — annak ellenére, hogy az önkéntes tűzoltók 30—35 százaléka fiatal — nem foglalkoznak a tűzoltótestületek nevelésével; éppen ezért sok községben hiányos a KISZ-szervezetek és a tűzoltóság kapcsolata, s a testületek kulturális tevékenysége miatt is több helyen megnevelésük ellentét tapasztalható.

A továbbiakban még említést tesz azokról a hiányosságokról is, amelyek az önkéntes tűzoltóság szerelvényekkel, személyi felszereléssel, a testületi élet előfeltételeinek biztosításával kapcsolatos, s az illetékes szervek feladatait terhelik, hogy a népgazdaság teherbírásiának megfelelően — fokozatos intézkedést tegyenek azok megszüntetésére. Ez azt jelenti, hogy mindenekelőtt a tűzvédelem szemléletéből jelentősebb községek részére — a Belügyminisztérium folyamatosan megfelelő gépjárműfelszereléseket kötelezően biztosítani, az ide nem sorolt községeket pedig kismotor-

felszereléssel kell ellátni. A személyi felszerelésekkel kapcsolatosan hangsúlyozza a határozat, hogy a tanácsok — egyrészt a községfejlesztési alapról, másrészt pedig költségvetésük keretében — egyenruhával lássák el az önkéntes tűzoltótestületek tagjait; a Belügyminisztérium pedig a megelőző és mentő tűzrendészet terén kiemelkedő munkát végzett testületek egyenruha-jutalmazásában részesítésével segítse elő az egyenruházati ellátottság mielőbbi megoldását.

A határozat harmadik részében a Központi Bizottság Titkársága köszönetét és elismerését fejezi ki az önkéntes tűzoltótestületek túlnyomó többségének áldozatkész és lelkes munkájáért, majd azokkal a feladatokkal foglalkozik, amelyek az önkéntes tűzoltótestületek munkájáért, további fejlődéséért felelős szervekre hárulnak.

A Központi Bizottság Titkárságának az önkéntes tűzoltóság helyzetéről hozott határozata ismételten azt bizonyítja, hogy a mi pártunk milyen nagy figyelmet szentel az ország tűzvédelmi helyzete további fejlődésének.

A mezőgazdaság szocialista átalakításának jelenlegi szakaszában különösen nagy jelentőségű ez a határozat, hiszen az önkéntes tűzoltótestületek helyzetének megszilárdítása mellett — a községek és a mezőgazdaság tűzvédelmének fokozott biztosítása érdekében intézkedik.

Testületi kérdésekről, s e testületek kötelességében odaadó és áldozatkész munkásságot kifejtő önkéntes tűzoltók tűz- és fizetéseikre évek óta vajdó problémáiról szól ez a határozat. Olyan emberek további helyzetének alakulásáról, akiknek szavuk és tekintélyük van a község dolgozóinak előtt, mert a közösségi szellem élenjáró harcosait tisztelik bennük, akik a közösség élet- és vagyonbiztonságát mindenél többre becsülik, s ha kell a legdrágábbat is feláldozzák érte.

A határozat minden sora azt tükrözi, hogy pártunk milyen nagyra értékeli ezt a tevékenységet, s azt, hogy felismerje az önkéntes tűzoltótestületekben rejlő öntudatot, és nehezséget, akadályt nem ismerő erőit.

Az eredmények dokumentálása, az évek során elkövetett hibák, hiányosságok nyílt és őszinte elismerése; a hibák és hiányosságok megszüntetésére irányuló tiszta szándék pedig annak bizonyítéka, hogy a párt vezetése olyan fejlődési távlatot kíván biztosítani a magyar önkéntes tűzoltóság nemes hagyományokat ápoló népes családjának, amelyre a csaknem egy évszázados testületi múlt ellenére is — csak a mi társadalmunkban nyílt lehetőség, s amelyet csakis a mi szocializmust építő népi államunk biztosíthat.

Egyáltalán nem ünnepieskedő, müló kijelentés, ha azt mondjuk, hogy a párt e határozata önkéntes tűzoltóságunk csaknem százszázados létezésének egy olyan fejezetét jelenti, amely a tűzvédelem önkéntes harcosainak nagy közöségét nemes hivatásához méltó helyre emeli.

Mit vár mindezt a párt, az állam vezetése, a falu dolgozó népe? Nem többet, mint amit eddig kért, s amit adott önkénteseink serege. Azt, ami minden önkéntes tűzoltóban benne él: a haza és hivatás szeretetének féltő ápolását, az eddigiekhez hasonló áldozatkészséget és őszinte, becsületes helytállást. A párt politikája mellett, a népi hatalom védelmében — a közösségért. Ezt várja, ezt kéri, s mi bízunk abban, hogy a párt őszinte szava őszinte viszonzásra talál, s önkénteseink válasza a tűz elleni védekezés minden területén a testület hagyományaihoz és százezer harcosának öntudatához méltó lesz majd.



Az ember barátjáról és ELLENSÉGÉRŐL

Írta: Dezséry László

Nagyon jól értem a szólásmondást, hogy: „Fél tőle, mint a tűztől”. Mert én valóban félek a tűztől, és megértetek mindenkit, aki nem játszik a tűzzel. Az ellenforradalom talán harmadik napján kigyúladt itt a szomszédunkban egy Háztartási Bolt. Szörnyű füstöt és lángokat vetett, beárnyékolta, majd szörnyű megvilágításba helyezte az otthonunkat és — úgy éreztem — az egész ötönöket. Én voltam a vagy harmincadik — mondták — aki tűzoltókért telefonált. Azt válaszolták a Gerlőczy utcából, hogy a tűzoltóautó a kapuban áll, de a tömeg akadályozza a kifutását. Végül mégis megérkeztek és eloltották a tüzet. Ha a négy hordó benzin is meggyúladt volna, égett volna a Deák téri evangélikus templom is, meg minden itt a környéken. Az ablakból derékig kihajolnak, az utcán megállnak az emberek, amikor a piros autók szirénázva robognak az utcán. Utánuk néz az ember és a tűzre gondol, amely az ismeretlen, ki tudja hol támadja az embert és a bátor emberekre a kocsi-kon, akik rohannak megtámadni a tüzet. Megvédeni embereket és értékeket, ki tudja mennyit. Mi lehet a tűzoltó szívében, amikor kocsi-ra száll és tudja, hogy most ő odamegy, ahol mindenki fél?

A házunkban két kisfiútól hallottam hogy szeptember 21-én, vasárnap országos tűzoltó-verseny lesz a Margitszigeten, mennek és megnézik. Azután hallottam ezt másoktól is. Sohse voltam ilyen bemutatón, de most megrohant a Deák téri emlékek és utánanéztém, miről is van szó? Az önkéntes tűzoltók versenyeznek, akikből százezer van az országban. Négyezer tűzoltó-raj versenyzett tavasz óta vidéken, 35 ezer versenyzővel, hogy bejussanak ide a döntőbe.

Közöttük 910 ifjúsági csapat is volt. És még úttörők is, mert vagy 4 ezer úttörő önkéntes tűzoltónk is van már az országban. Keressük minden nap az áldozatkész embereket szerte az országban. Hát itt vannak közöttünk; — százezernyi — megbecsülten, de csendesesen-szerényen, mint mindig az olyanok, akik valóban a többiekért hoznak áldozatot.

Magyarországban csak utána kell nézni kicsit valaminek, máris szívet dobogtató titkokra bukkan az ember. Mert a legszebb tradícióink sokszor példa alatt vannak. Most tudtam meg például, hogy tűzoltó múzeumunk is van. Így készen csak alig több, mint egy éves, de máris öregebb, mint más nevezetes hasonló múzeum, mert ennek eddig nincs párja. Vannak hasonlóak, de ezek inkább városi múzeumok tűzoltótörténeti részlegei. Ez végigkíséri a magyar históriát a tűzoltómunka történetének vörös-szalagján, elcsodálkozhat a nagy hagyományokon és tanít a korszerű megelőző tűzvédelemre olyan gyakorlatiasan és meggyőzően, hogy a most készülő amerikai múzeum is innen veszi a példát. A Martinovics téri tűzoltómúzeum kapujában klasszikus oszlopfő áll strázsát, amit Aquincumból hoztak ide, a régi feltárt római tűzoltólakatánya falából. Mert Aquincumban már nagy tűzoltóhelyőrség tanyázott. Az aquincumi lele-

tek óta szinte századonként bemutatja a magyar tűzoltás múltját. Egész kis kultúr-történet. A tüzet, az ember barátját és ellenségét a múzeum a gonosz oldaláról, de egyben mint elhárítható, legyőzhető gonoszt mutatja.

Városainkat, falvainkat nemcsak ellenség perzselte fel akárhányszor, de pusztított bennük a tűz békés időkben is, — kegyetlenül. Debrecen az 1700—1800-as években legalább hatszor égett le, legalább harmadában, pedig kérelhetetlen szigorúságú törvényekkel védelmezte magát, — hőhérrel végeztettek ki olyan embert, aki csak annyit mondott: „Csak jönne tűz erre a városra!” — és pedig ott működött a magyar história legrokonszenvesebb önkéntes tűzoltóegyesülete, a kálvinista kollégium gerundiumos diáksága, amely haláltmegvető bátorsággal védelmezte a várost. 1802-ben, pünkösdi ünnepén volt a legnagyobb debreceni tűz, amikor a diákság legációban volt. Valaki felgyújtott egy sertésolat a Kiscsapó utcán, éppen a déli harangszókor. Végig égett a tűz a fél várost, a Nagytemplomot és a Kollégium diákszobáit is, a professzort lakásokat és 3 leányiskolai épületet is. Karika Pál szenior és Lente Dávid könyvtárőr azonban a história szerint mit sem törődött a diákság vagyonával, amíg magánkönyvtárát és a múzeumot meg nem mentették.

Csokonai Vitéz Mihály Darabos utcai lakása is tűz martalékává lett ezen a pünkösddön. Így írt róla Széchenyi Ferenc-hoz: „Most az üszök és hamu között fekszik az az együgyű, de nemű tág és gazdag hajlék, melybe kívántam a világ lár-mája elől nemzetem és műzsdám szolgálatjára magamat elvonni. Pusztává lett a kis ország, melyben én király voltam magam előtt. Éppen a rózsák nyíltak, mikor kertecskémen a lobogó lángok keresztül rohantak. Szívfaasarodva kellett szemlélnem, mikor Tusculánomom, hol legérzékenyebb gondolataim teremődtek, a láng között lobogott, mikor a rózsalugas tövig égett, s az a fülemile, mely a kis zöld szalának minden éjjel koncertet adott, örjögve repül el: a barátságosabb erdei vidékre...” Mely emberi sirás ez, a magyar irodalom csodálatos nyelvén, amit végigvisszhangzottak azóta leégett magyar hajlékok bánatos lakói a maguk nyelvén, emlékeztetve a bátrakat el nem múlt kötelességükre, hogy megvédjük otthonainkat a tűztől, aki ellenségünk, bár barátunk is az emberi kultúra szolgálatában.

Ki ne emlékeznék Szatmárköröritőra, ahol 1910-ben kilenc perc alatt 312 ember égett meg egy táncmulatság pajtájában? Az alispán a felajánkozó budapesti mentőknek csak annyit sürgönyözött, hogy nincs mit tenni, csak eltemetni 300 hullát, s csak 12 nap múlva kért gyógyszer és orvost az égési sebekben vergődő paraszto-knak. És ki ne emlékeznék a Párizsi Áruház világraszóló tűzére, 1903-ban, amelynek emlékeiből a Tűzoltó Múzeum lángokban pörkölt játékbabákat, fogporos dobozt, hajkefét s bonbonos skatulyát mutat be, s 14 halottra emlékszik, akik talán éppen ilyeneket akartak vásárolni ottan.

De nemcsak történelmi híru tűzek. Gyományok hazája is vagyunk. Most ottam először Szabó Pálról és fiáról, 1824-ben a világon először szabadalmat tak gőzfecskendőt a tűzoltáshoz és hallottam először Szilvay Kornélról 1928-ban először alkotott száraz porol-pet vegyi anyagok tüztéhez. Ott áll Széchenyi István fiának, Odónnek sz-előtt, aki a magyar tűzoltóságot szerve-azután Törökországban szervezte m-tűz elleni védelmet és pasa lett Törö-szágban, — ma is emlékeznek reá. C-ta ki az első felhívást a múlt század-pén önkéntes tűzoltó egyletek alakít-szerte az országban, és az ő felhívásá-mogatta Jókai Mór a Magyar Sajt-ezekkel a szavakkal: „Alakítsunk m-nütt tűzoltókompaniákat a legkisebb-ban is és verekedjünk meg a tűzzel, csak vörös taréját felüti. Ide kell legé-gátra”. És ír a bámész tömegekről, elnézték, amikor Budán a Rácváros-Gellérthegyi szőlőkertekig harapódzo-a tűz, s azt mondja, kellene emb-akik majd tudják, mit csináljanak, a-mindenki elveszti a fejét és aki seg-is, nem tudja mihez kezdjen. 186-írta ezt Jókai, s csakhamar Sopronba-kéntes tűzoltó egylet működik, 190-pedig a nyíregyházi önkéntes tűzolt-pat már megnyeri a nemzetközi tüz-venyert Milánóban. Ott ülnek a cso-képen a nagybauszú nyíregyházi tüzt-érdükön a kezük és szemükbe a d-ség, mint ha idekacsintának a ma-kéntesekre, akik immár százezren va-az országban.

Az önkéntesek. Igen, ezek érdeke-engem. Az önzetlen hősiesség megfizetetlen, megfizethetetlen áld-készség, amely faluról falura lelkesít-kat, akik ma modernül állják a vár-falvakban, ahol őseik, még azt éneki-hogy „tűzre-vízre vigyázatok”, akik arattak, azután a tűzoltószertár körül-korlatoznak éffélig, s akik bevetik n-kat a veszélybe, ha mégis közeljön-hallom, hogy Onódon úgy megszervez-tűzőrséget, hogy azt tartják: az ő falu-nem is lehet felgyújtani. Kecelen, gón és Jászárokszálláson is csaknem-bűszköllednek. Nem állunk a világ-között a tűzoltóság technikai felszer-telkintetében, de elsők között vagyun-országok között, amelyekben a meg-tűzrendészetet meg tudták szervezni-dernek vagyunk a tűzoltóság terén; ahogy mindenben azok szeretnénk l-Élibe megyünk a bajnak. Mérges vo-magamra. Hányszor dühöngtem, ha-hol azt írták ki kis táblácskára, hogy-los a dohányzás! Nekem bosszúsá-százezernek, aki a társadalomért áldo-szabadidejét és az életét — ha kell-játék ez a tábla. Azért mégis csak me-dolhatnánk magunkat százszer. És az-szonyok is, akik benzinne! mossák a-verjeiket, vagy súrolják a padlóikat, ott hagyják a vasalót a pokrócon, m-mennek a szomszédba trécselni, otthagyják a gyermekeiket a laká-

talon a gyufát, s lángolva a szemet a
yhában.

Az ember elszégyelli magát. Nagy-
kátán az úttörők tavaly 600 ezer
int kártól védtek meg a nádgazdasá-
amikor példátlan bátorsággal elol-
ák a feldolgozó üzemben a tüzet, míg
felnöttek a távolban dolgoztak. Pilis-
osjenőn két kis úttörő nagy erdőtüzet
idályozott meg éberségével és fellépé-
Nógrádvérőcén a porcelángyárban
millió forint értékű vagyont védtek
g a tüztől az önkéntes tűzoltók.
kon a kanacsi dohánypajzában és
mbán a szérűskertben több százezer
intnyi vagyont. Olvasom a dunaszent-
li önkéntes tűzoltóegyesület 80 éves
ileumi jegyzőkönyvét, amely arról
lékezik meg, hogy a csapatnak első
vetésénél máris hősi halottja volt, meg-
lt a mecseri tűznél Baranyai Lajos.

fia ma is ott van az egyesületben.
ekben a falusi egyesületekben apáról
ra és unokára száll a dicsőség, helyt-
ani minden veszélyben, tűzben, árvíz-
n, minden bajban a társadalomért.
dunk-e erről igazán és tudjuk-e, meny-
i értéket, emberi, becsületet, önzetlen
sies érzelmei és cselekedetét halmoz-
már össze hazánkban a tűzoltók.
ost írók róluk — nem bánva, ha ün-
pi ódának tartja is akárki —, mert
égis csak nagy dolog az, hogy ennyi
tor férj és nő, sőt gyerek is áll készen
zánkban minden nap arra, hogy meg-
dje életünket és javainkat egy fillér
szont, egyetlen köszönő szót sem várva.

Itt Budapesten és a városokban pedig
cáznak a tűzoltóautók, zúgnak a szí-
nák és borzong a hátunk, amint utat
itunk nekik. Életveszélyes házakhoz,
zlekedési baleseteknél, felhőszakadá-
knál — amikor alagsori lakókat kell
menteni —, robbanásoknál és gázolások-
l, tűznél, árvíznél és földrengésnél
lgoznak, tanítanak, tűzrendészeti meg-
őző munkát végeznek, szerveznek és
lyettünk védekeznek naponta, minden
ában, az állami tűzoltók, az önkéntes
zoltók mesterei.

Mik történnék! Végignéztem a Chinoin
ár tűzérőlt készült képeket. Benzol, al-
hol és metilalkohol égett a szerencsét-
n vasárnap délelőttön a gyár raktárá-
n. Robbanások voltak a vegyigyárban.
indenki messze futott, de hat tűzoltó
besülése árán megmentettek egy milliár-
kat erő gyárat a magyar népnek. A
znai Vasműben, Sztálinvárosban 120
nna nyersvas szabadult ki a megrepedt
gyolvasztóból és mintha láva ömlene,
körnnyelő üzemeket, a műszeracsnakot
vezélyeztetette. Tűzoltóink a helyükön
ltak és megmentették a nemzet va-
pnát.

A hősiesség jeleitől ellágyulva gratu-
lálók egy tűzoltó őrnagynak. De az
llemzően válaszol: „Mi inkább azt sze-
tneünk beleoltani a magyar népbe, hogy
inden tüzeset megelőzhető.” Ime, min-
nnapi hősök, akik lemondanak az ün-
plésről, csak mi meggondoltabbakká
lnánk. Emberek, akik a mi hibáinkat
ozzák helyre, s elhárítják a veszélyt,
nit magunk hozunk magunkra. Egy-
jta ember, aki jelképnek kínálkozik
felelős társadalomban. Közösségi szel-
nől áthatott emberek, akikből — mily
— százezernyi és ezernyi van most
az országban.

Elvtársak, lépjetek be a KST-be!

— A Kölcsönös Segítő Takarékpénztár felhívása —

A FORRADALMI MUNKÁS-PARASZT KORMÁNY ez évi takarékosági
határozata nyomán népgazdaságunk minden területén igen széleskörű takaré-
kossági mozgalom bontakozott ki. Munkások, parasztok, értelmiségi dolgozók
tanácskoztak, hogy — gondos gazda módjára — munkaterületükön megtalálják
azokat a lehetőségeket, melyek kihasználása olcsóbbá teszi a termelést, csök-
kenti az önköltséget. Pártszervezeteink, tömegszervezeteink megbeszélések és
előadások sokaságát rendezték, hogy még inkább elmélyítsék dolgozóink tuda-
tában a társadalmi tulajdon megvédésének gondolatát; a célszerű takarékos
anyagfelhasználás népgazdasági jelentőségét s gazdasági életünkben társadalmi
és egyéni érdek szoros kapcsolatát.

Minden túlzás nélkül elmondhatjuk, hogy a takarékosági mozgalom eddigi
eredményei máris nagyban hozzájárultak gazdasági életünk megszilárdulásá-
hoz; az életszínvonal körülményeinek további javulásához, s fontos termelő
és kulturális beruházásaink ütemének meggyorsításához.

A TÁRSADALMI TAKARÉKOSSÁG MELLETT — figyelembe véve, hogy
dolgozóink kereslete ma már főleg a tartós fogyasztási cikkek iránt —
igen komoly jelentőségű az egyéni takarékoság is. Mind többen és többen
szeretnék gépesíteni háztartásukat, kulturáltabbá tenni otthoni életüket, s
szebbé és lakályosabbá változtatni otthonukat. Az ehhez szükséges háztartási
gépek, bútorok, rádió, televízió azonban igen komoly beruházást igényelnek,
amelyhez a szükséges pénzügyi fedezetet csak takarékoság útján lehet bizto-
sítani. Ezt a lehetőséget biztosította a BM Országos Tűzrendészeti Parancs-
nokszággal azzal is, hogy a 15/1958. számú miniszterhelyettesi utasítás alapján
megszervezte az állami tűzoltóság dolgozóinak Kölcsönös Segítő Takarékpénz-
tárát (KST), amelynek ma már több száz tagja van.

MI IS A KST? Nem más, mint a dolgozók önkéntes egyesülése azzal
a céllal, hogy egyéni céljaikra és a kölcsönös segítség elve alapján egymás
látogatására kisebb összegű megtakarításait saját szervezetük útján gyűjt-
sék össze. Tehát biztosítja annak lehetőségét, hogy tagjai minden különösebb
anyagi megerősítés nélkül, a tartós fogyasztási cikkek beszerzésére (bútor,
rádió, televízió, mosógép stb.) nagyobb összeget gyűjthessenek össze.

A KST-BE AZ ÁLLAMI TÜZOLTÓSÁG BÁRMELY DOLGOZÓJA BE-
LÉPHET. A belépéshez sajátkezüleg kitöltött és aláírt belépési nyilatkozat
szükséges, amely az alosztály és őrsparancsnok elvtársaktól igényelhető. A
belépési nyilatkozatban meg kell határozni azt az összeget, melyet a belépő
tag — önkéntes elhatározása alapján — a KST-nél rendszeresen betétként
elhelyez. A belépő tagoknak belépési nyilatkozatukban egyúttal arra is fel-
kell hatalmazniuk az illetmény alosztályt, hogy a havi betétösszegüket illet-
ményükből levonja és a KST számlájára átutalja.

A havi rendszeres betétfizetés legkisebb összege 20 Ft. A betétbefizetés
után a tagok évi 5%-os kamattérítésben részesülnek.

A RENDSZERES BETÉTFIZETÉS IDŐTARTAMA EGY ÉV; minden év
december 1. napjával kezdődik, és a következő év november 30-ával végződik.
A befizetési időszak megállapításánál már figyelemmel voltunk arra, hogy
a megtakarított összegek visszafizetése olyan időpontban történjen, amikor
dolgozóinknak hozzátartozóik megajándékozása miatt amúgy is jelentősebb
összegre van szükségük.

A BEFIZETÉSI IDŐSZAK VÉGÉN — amennyiben a tag a felhatalmazást
a KST-től nem vonja vissza — tagsága a következő évre újabb felhatalmazás
kitöltése nélkül is érvényes marad. A KST betétek visszafizetésére az
állam szavatosságot vállal, mivel a KST tagjai három havi tagság után indo-
kolt kérelmük alapján négy havi időtartamra kölcsönt kaphatnak. A felvett
kölcsön után évi 8% kamatot és 1% kezelési költséget kell fizetni. A kamatot
és a kezelési költséget a kölcsön kifizetése alkalmával levonják.

A KST-TAGSÁG AZ EGYÉNI ÉRDEKEN KÍVÜL a népgazdaság szem-
pontjából is igen jelentős. Ez egyébként érthető is, hiszen amellett, hogy
a személyeket egyéni megtakarításra ösztönzi, a befizetési időszak alatt össze-
gyűjtött összegeket államunk a népgazdaság fejlesztésére tudja fordítani és
ezzel gazdasági és kulturális célkitűzéseink megvalósítását tudja gyorsítani.

A KST, MINT AZ ISMERTETETTEK IS BIZONYÍTJÁK — mind az egyén,
mind pedig a társadalom részére előnyös. Figyelembe véve, hogy dolgozóink
részéről már több esetben felmerült hasonló jellegű önkéntes társulás meg-
alakításának óhaja, ezúton is felhívjuk dolgozóink figyelmét: éljenek az adott
lehetőséggel és minél többen csatlakozzanak meglévő takarékosági szerveze-
tűkhöz, az állami tűzoltóság dolgozóinak Kölcsönös Segítő Takarékpénztárhoz!

VÁLASZTÁS ELŐTT

Jelentős állomás — az országgyűlési képviselő- és tanácsági választások — előtt áll az ország. Állampolgáraink több milliós tömege készül, hogy az urnák elé járulva, szavazatával is állást foglaljon népi demokratikus rendszerünk, a szocializmus építése és a béke ügye mellett.

Választásra készül tüzoltóságunk is. Sok a tennivaló, hiszen — a személyi állomány felkészítésén túlmenően — jelentős segítséget kell nyújtanunk a dolgozó tömegek felvilágosításában, meggyőzésében, sőt megnyerésében is. Feladatunk tehát kettős és alapjait a politikai agitációs munka képezi. Ígéretésektől, hangoskodásoktól mentes, türelmes, baráti hangú, érvelő és a tények erejével ható agitációra van most szükség, s csak abban az esetben végzünk majd jó munkát, ha felvilágosító tevékenységünket tényleg ez a vonások jellemzik.



„Választók”...

A választási előkészítő munka igen sokoldalú. Végrehajtása kemény feladat elé állítja tüzoltóságunk valamennyi tagját, de elsősorban is és főként — kommunistáinkat. Eppen ezért most néhány gondolatot vetünk fel azzal a szándékkal, hogy mindez szerény hozzájárulás lesz elvtársaink választási — főleg agitációs — tevékenységének sikeréhez, eredményességéhez.

Tudvalevő, hogy hazánkban — mint azt népköztársaságunk alkotmánya is leszögezi — minden hatalom a dolgozó népe. Amíg a kapitalista államok ereje az elnyomó apparátusra, a katonaság és a rendőrség hatalmára alapul, addig a mi államunk a dolgozó tömegek segítségére és aktív közreműködésére épül fel. Vagyis: népi demokratikus államhatalmunk ereje a dolgozó tömegek szilárd támogatásától függ; attól, hogy a lakosság milyen lelkesedéssel áll pártunk és forradalmi munkás-paraszt kormányunk célkitűzései mellé. Valamennyi államhatalmi szervünknek alapvető kötelessége tehát, hogy a dolgozókkal szoros és elszakíthatatlan kapcsolatot teremtsen.

Államunk demokratizmusának kiépítésében és fejlesztésében különösen jelentős szerepet tölt be az országgyűlés és a különböző szintű tanácsszervezet. E szervek biztosítják ugyanis mindenekelőtt, hogy a nép széles rétegei valóban részt vegyenek az állam berendezésében és irányításában, a hatalom gyakorlásában. Ahhoz azonban, hogy a szervek valóban összeforranak a tömegekkel — a helyes s a dolgozó nép bizalmát és támogatását élvező politika mellett —,

biztosítanunk kell megfelelő politikai megerősítésüket. Ezt a törekvést célozza a közeljövőben sorra kerülő képviselő- és tanácsválasztás, mely minden bizonnyal — s ez elsősorban a választókon múlik — egész állami életünk szervezeti és politikai megszilárdulásának további fontos állomása lesz.

A felszabadulás előtt is tartottak hazánkban választásokat, csak hogy ezek nem voltak egyebek, mint a dolgozó nép jogfosztottsága hatalmas sorozatának egyes állomásai. Jellemző pl., hogy 1867-től 1918-ig semmiféle változás nem ment keresztül a választójog, és a felnőtt lakosságnak valamivel több, mint kilenctized részét kirekesztette a választójogból. De semmit sem javult a helyzet a népielnyomó Horthy-uralom alatt sem. Híven tükrözik ezt egyébként az 1926., 1931. és 1935. évi választások statisztikai adatai: 1926-ban pl. az összlakosságnak csak 26,6%-a, 1931-ben 29,4%-a, 1935-ben pedig 33,8%-a volt választójogosult. Felületesen vizsgálva a dolgot, úgy tűnik, mintha az 1926-os választások után fejlődés következett volna be a választójogosultság körének kiterjesztésében. A helyzet azonban távolról sem ez volt, s ezt bizonyítja a leadott tényleges szavazatok számadatai: az 1926-os 26,6%-ból 13,8%, az 1931-es 29,4%-ból 17,0%, az 1935-ös 33,8%-ból pedig csak 22,0% szavazott le; de hasonló, sőt inkább rosszabb volt a helyzet az 1939-es választásoknál is...



...és „választottak” — régen...

Az a körülmény, hogy a választójogosultak száma a Horthy-rendszer idején általában a lakosság egyharmada alatt ingadozott, a valóságban azonban a jogosultaknak a felénél is kevesebbje tudott csak szavazni — megadja a fasiszta múlt választórendszerének végső mérlegét is. Világos ebből, hogy a választásba bevont személyek köre — főleg a nők bevonásának hatására — számszerűleg emelkedett ugyan az első világháború előtti helyzethez képest, de ez a „demokrácia” csak formális volt. Minőségi változás egyáltalán nem következett be, s az uralkodó irányzat továbbra is a jogfosztás és a választási akarat gyalázatos meghamisítása maradt.

De ugyanilyen jogfosztottság és csatládság jellemzi a kapitalista országok választásait is. Az önkény sokszor talán kendőzöttebb, azonban a látszólagos demokrácia mögött mindig az elnyomó kisebbség diktatúráját biztosító államhatalom húzódik meg, amely a

dolgozó osztályokhoz tartozó polgár választójogát (korlátozza), sőt ha kell, ny erőszakot alkalmaz velük szemben a kizsákmányoló osztályokhoz tartozó népniző polgárok választójogával kapcsolatban pedig különleges kivágásokat biztosít. Nézzük pl. az oly sok emlegetett „szabad” világot — az Amerikai Egyesült Államokat. Az USA 18 államában még mindig fejadóhoz kö a szavazati jogot. Ily módon pl. 1952-t közel 7 millió néger és fehér amerikai állampolgárt fosztottak meg szavazati jogától. De nemcsak fejadó — a még érvényben van —, hanem rendségi és Ku Klux Klan terrorral is igyekeznek megfosztani szavazati joguktól a négereket. Fenyegetésekkel, állásvesztéssel, tetlegességgel, bombamerényletekkel, gyújtogatásokkal, gyilkosságokkal és meglincselésekkel terrorizálják őket, ha ne menjenek szavazni. Marx egyébként igen találóan festette le a kapitalista demokráciának ezt a „lényegét”, amit azt írta, hogy az elnyomott osztályok minden pár évben egyszer megengedik a döntést arról, hogy az elnyomó osztályok melyik képviselője képviselje nyomja el őket a parlamentben.

A választási rendszer igazi demokrácia tizmususa csak a szocialista, illetve a szocializmust építő társadalomban valósulhat meg, ahol az állami ügyek irányítása valóban és maradéktalanul a dolgozó néptömegek kezébe kerül. Ez következett be nálunk is hazánk felszabadulásával, amidőn először szavaztak 1919 után ismét — a dolgozók mil Magyarországon. Az 1945 utáni időszamban megtartott választások népi demokratikus rendűnek győzelmeinek fontos tomásai. Egyben híven tükrözik azt tömegek megnyeréséért folytatott haris, melyet a baloldali demokratikus erők — döntően a kommunista párt vezetésevel — folytattak, s amely harc tudonképpen már az 1947-es választás eldőlt, 1949-ben pedig mindent elsőbvegső győzelemmel végződött. S ha m vizsgáljuk a valóban demokratikus, a



...s a nép parlamentje — ma

lános, titkos választójog alapján tar legutóbbi választásainkat, akkor nyugtan megállapíthatjuk, hogy azok nem csak a választójogosultság kérdései megállapításában, hanem a választás lebonyolításának módjában is érvényesültek a valóban demokratikus választási követelményei.

Az 1949-es választáson az ország lakosságának 65,8%-a rendelkezett választási joggal, s 97,4%-a élt is szavazati jogával. Az 1953-as választás — a 18—20 é

tályok bevonásával — még jobban esztette a választójogosultak körét, mintegy félmillióval tovább nőszámukat. S ami e választás eredményét illeti: leszavazott mintegy 6 és lió választó, tehát a választásra jö- lak 98%-a, s a Népfontra szavazó illió választó pedig az összes szá- : 98,7%-a volt.

most ősszel sorrakerülő választások rendszerét az országgyűlési kép- i és a tanácstagi választásokra vo- zó hatályos jogszabályok határo- z meg. Ezek jelentősége és lényege séges demokratizmusukban rejlik. enekelőtt biztosítják a legszélesebb kráciát, s ennek elsősorban a kép- k, a tanácstagok és választóik kap- tának során nagy a jelentősége. E abályok értelmében a választásokat inos, egyenlő és közvetlen választó- alapján, titkos szavazás útján tartják

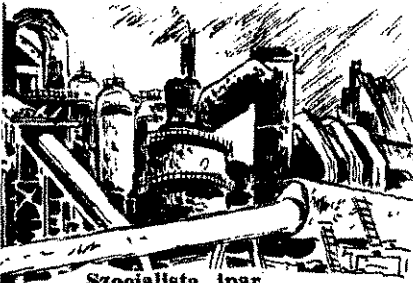

Szocialista ipar...

A választók számára fokozottabban lővé válik az általuk közvetlenül és san megválasztott tanácsstagok, kép- kők tevékenységének irányítása, mun- ik közvetlenebb ellenőrzése abból a si, hogy valamennyien — képviselők anácstagok egyaránt — a választók kének és akaratainak megfelelően zték a megbízatásukkal járó felada- t; s hogy a nép igazi képviselői, tának hű kifejezői, és mindenben olgózók érdekeinek szilárd védelme- legyenek.

gyetlen polgári demokratikus állam ismer ilyen választási rendszert, de is fog alkalmazni sohasem. Ez csak ni társadalmi rendszerünkben lehet- s, ahol az egész államhatalom, annak ponti és helyi szervei a dolgozók ke- m vannak; ahol az állam a dolgozó hatalmára, a pártunk vezette mun- paraszt szövetségre épül fel, s a ponti államhatalmi szervek érdeke és rata egybeesik a helyi szervekével, ugyanakkor magától értetődően az sz dolgozó nép érdekeivel. Ez a kép- lő és tanácsválasztási rendszer a kások, parasztok és értelmiségiek lttműködése, kölcsönös bizalma és átsága erejére támaszkodik. Éppen t az egész magyar dolgozó nép öröm- és lelkesedéssel fogadja a mostani asztást is, melyben állampolgári jo- nak széleskörű, demokratikus biztosí- t, gazdagabb, boldogabb jövőjének zelfogható biztosítékát látja.

A választás előkészületi munkálatai már megkezdődtek. Valósággal nagy-nagy beszélgetés kezdődött a amunisták és a tömegek között, mely- i célja és lényege, hogy a dolgozók g jobban megismerjék a párt politi- t, sok éves küzdelmes harcát, eddigi nkasságának eredményeit és vívmá- nit, s hogy ha eljön a nagy nap, meg- ződésből adják le szavazataikat a llyekre. Van miről beszélgetni!... Be- hettünk a világméretekben folyó osz- rharcról, a háború és a béke kérdé- ről, az imperialisták galád törekvései-

ről; a szocialista tábor erejéről, és a népek békejéért, szabadságáért és füg- getlenségéért folytatott erőfeszítéseiről; és szólhatunk — s kell is szólnunk! — a munkásosztály és pártjának a szocializ- mus építésében betöltött szerepéről és felülről, s nem utolsósorban a már elért gazdag és soha nem tapasztalt nagy- szerű eredményeinkről is.

Mert mit adott pl. a munkásosztály és pártja a dolgozó népnek, vagyis mit je- lent a proletárdiktatúra? — Nagyon sokat adott! Mindenekelőtt szabadságot és függetlenséget, de kezébe adta a termelő- eszközöket, a gyárakat és a földet — örökre megszüntetve ezzel a létbizony- talanságot és a munkanélküliséget. Fel- számolta a volt uralkodó osztályok mű- veltségi monopóliumát, megoldotta — legalábbis alapjaiban — a szociális probl- émákat, levette a régi, népnyzó rend- szert visszaállítani szándékozó ellenforra- dalmat, s a nép kezébe adta a fegyvert. Aránylag rövid idő alatt konszolidálta a helyzetet; 12—15%-kal emelte a mun- kások bérét, biztosította a folyamatos ter- melést, megszüntette a begyűjtést és az adminisztratív úton végrehajtott tagosí- tást, intézkedett a szövetkezetek védel- mében és erőteljesebb fejlesztésében — növelve ezzel is a parasztság termelési kedvét is. És így folytathatnánk tovább!

De nagyon sokat adott a proletárdik- tatúra a tűzoltóságának is! S itt nem árt, ha egy röpke visszpillantást vetünk a múlt rendszer tűzoltóságára is.

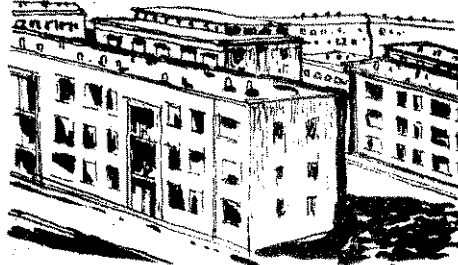

... kulturált életkörülmények ...

Tűzoltóink közül bizonyára többen em- lékeznek még — s nem árt, ha erről beszélnek is! — hogy a felszabadulás előtti tűzoltóság nélkülözött minden köz- ponti irányítást, s a tűzoltók teljesen ki voltak szolgáltatva a helyi önkormány- zati szervek és azok vezetői (polgármes- terek, főjegyzők stb.) önkényének. A szol- gálati rendszer 48 óra szolgálatra és 24 óra szabadnapra tagozódott, sőt gyakori volt a 72 órás szolgálat is. A tűzoltók politikai és egyéb jogokkal nem rendel- keztek, mert szigorúan érvényesült az a rosszlelkű jelszó, hogy „a politizálás csak az urak dolga”. A legkisebb igaz- ságot kereső megnyilvánulást is lázítás- nak minősítették, s az illetőt szigorúan megbüntették, legtöbbször elbocsátották; de napirenden voltak az emberi önérze- tet sértő és sárba taposó szidalmak, kü- lönböző megfélemlítések, sőt durva üt- lelések is. Embertelen volt az elhelyezés is, nem beszélve a korszerűtlen, jobbra lófogatú és kézivontatású szerálmány- ról, s a hiányos, minőségileg gyenge és lehetetlen mintájú ruházatról.

Mennyivel más a helyzet ma! Tűzoltó- ságunk tagjai kivétel nélkül teljes jogú állampolgárok. Sorainkban — kezdve a legmagasabb beosztástól egészen a leg- alacsonyabbig — a munkásság és a dol- gozó parasztság fiai foglalnak helyet. De megnövekedett a tűzoltóság és a tűzvé- delmi munka tekintélye is: pártunk és kormányunk elismeri és fontosnak tartja a tűzoltóság tevékenységét, s nemegyszer jelentős határozatokkal segíti annak fej-

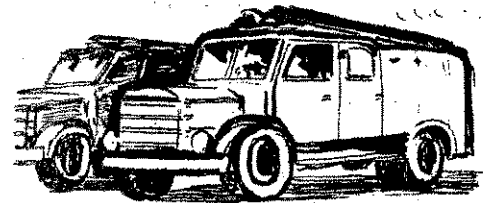

... korszerű tűzoltószerek ...

lődését. Bizonyítja ezt pl. a nemrégiben hozott MSZMP-titkársági határozat, mely az önkéntes tűzoltóságok helyzetéről és további erősítéséről intézkedik. De óriási a fejlődés a szerek és felszerelések te- kintetében is! Ma már eltűntek alosztá- lyainkról a lófogatú, elavult szerek és felszerelések, s helyüket korszerű gépjár- műfecskeendők és speciális szerek foglal- ták el. Ugyanez a helyzet a ruházat terén is — nem beszélve a fizetésről és arról a megbecsülésről, melyet a sok száz kormány-, szolgálati és egyéb kitüntetés jelent.

De nemcsak ezek a tények beszélnek! Feltehetően meg kell említenünk azt a — tűzoltóink életszínvonalának emelke- dését bizonyító — körülményt is, hogy pl. napjainkig közel 1500-ra tehető azok- nak a tűzoltóknak a száma, akik rész- ben szolgálati úton, részben magánérő- ből korszerű, világos és egészséges laká- sához jutottak. Jelenleg mintegy százan vannak, akik családjukat építettek, nem beszélve arról, hogy közel 450-en saját motorkerékpárral rendelkeznek...

Mint minden területen és minden alkalommal, ezúttal is számolnunk kell az ellenség aljas aknamunkájával, a suttogó, a Szovjetunió és a népi demok- ratikus országokat, szocialista rendszerün- ket, annak vívmányait és az egész választási rendszerünket becsmérő propagan- dával, s a választás sikerét és eredmé- nyességét befolyásoló különböző manő- vereivel. Erről csak ennyit: amilyen tú- relmesen, barátián és meggyőzően kell agitálnunk a becsületes, dolgozó tömegek irányában, legalább olyan, sőt még sok- kal nagyobb szigorral és kíméletlenség- gel szálljunk szembe az ellenséggel, az ellenség suttogó, romboló propagandájá- val! Leplezzük le hamis érveiket, tárjuk fel aljas szándékaikat (e tekintetben igen bő érvanyag áll rendelkezésünkre az 1956-os ellenforradalmi események tá- pasztalataiból), s egy pillanatra se hagy- juk, hogy felvetéseik tág teret nyerje- nek. E harcban mindig lebegjen szem-ünk előtt az a körülmény, hogy hazánk- ban a dolgozó nép hatalma, a proletár- diktatúra érvényesül, s ez a diktatúra népünk ellenségei ellen irányul! S ugyan- akkor ne felejtjük el, hogy nekünk nem- hogy jogunk, de kimondottan kötelessé- günk a népünk békéjét, biztonságát és függetlenségét veszélyeztető belső és külső ellenség elleni harc!

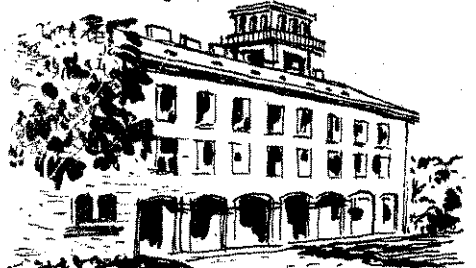

... és laktanyák: erre szavazunk mi!

Mindössze néhány hete, hogy teljes lendülettel megkezdődött az új oktatási év egységeinken. Miután az elsajátításra váró tananyagot valamilyen ismerjük, úgy véljük, talán felesleges is bizonygatnunk, hogy az eddigieknél jóval nehezebb kiképzési feladatokat kell végrehajtanunk, s az sem vitás, hogy csak rendszeres és alapos tanulással tehetünk eleget a velünk szemben támasztott magasabb követelményeknek.

Bár még csak a kezdet kezdetén vagyunk, mégis szükségesnek láttuk, hogy beszéljünk arról, miképpen fogtak hozzá a miskolci, a diósgyőri és a budapesti I. kerületi alosztályokon e komoly erőfeszítést követelő munkához. Ennek keretében beszámolunk olvasóinknak azokról a helyes kezdeményezésekről, melyeket ezeken az egységeken tapasztaltunk, s felvetünk néhány kisebb-nagyobb — bizonyára másutt is meglévő — hiányosságot is, melyek most még a tanulás első heteiben könnyűszerrel megszüntethetők.

A miskolci alosztályon

például a kiképzési terv maradéktalan végrehajtása mellett egy másik, s az előbbinél egyáltalán nem könnyebb feladatot is meg kell oldaniuk az elvtársaknak. Arról van szó ugyanis, hogy mindkét szolgálati csoportban sok az újonc tűzoltó, akikből rövid időn belül teljes értékű harcosokat kell nevelni. Örömmel tapasztaltuk, hogy az alosztály párt- és KISZ-szervezete jelentős segítséget ad ebben az alosztályparancsnoknak. Ne gondoljunk nagy dologra, mert mindössze arról van szó, hogy az újoncokat nem hagyják magukra, hanem megszervezték, hogy egy-egy idősebb, tapasztaltabb tűzoltó elvtárs rendszeresen támogassa őket a tanulmányi anyagok elsajátításában.

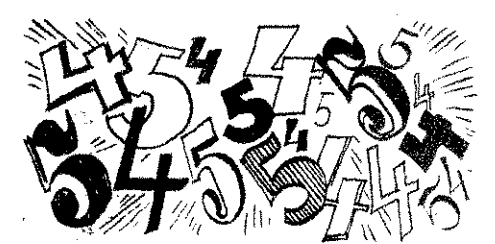

Az eredmény máris érezhető. Beszt tettünk az egyik szolgálati csoport osztályfoglalkozásán és örömmel hallgattuk az újonc tűzoltók alapos felkészüléséről tanúskodó, értelmes feleleteit. Igen jó módszernek tartjuk azt, s, hogy a foglalkozást vezető Juhász hdgy. elvtárs nem elégedett meg az egyes kérdések összefoglalásával, hanem számos gyakorlati példával is igyekezett érthetőbbé tenni az előadás anyagát.

Két, látszólag apró mozzanatra azonban feltétlenül fel kell hívni a figyelmet, annál is inkább, mivel más alosztályokon is találkozhatunk azok-

A KEZDÉST

— Megkezdődött az oktatás egységeinken —

kal a hiányosságokkal, melyeket a következőkben szóvá teszünk. Így mindekelőtt helytelenítjük, hogy nyitott füzetek mellett „zajlott” le az osztályfoglalkozás és talán mondanunk sem kell, hogy egyáltalán nem szívdertítő látvány az ilyesmi. Különösen akkor nem, ha — mint ebben az esetben is — a beosztottak alaposan fel is készültek a foglalkozásra. Tehát semmi szük-

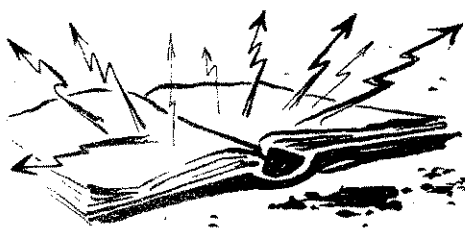

ség nem volt arra, hogy „puskázzanak”. De nemcsak azért rossz ez a „módszer”, hanem azért is, mert a foglalkozás vezetője ilyen módon vajmi kevésbé alkothat reális képet a hallgatók tényleges tudásáról, felkészültségéről. Az elvtársaknak pedig annyit: nyilván nekik is sokkal előnyösebb, ha az osztályfoglalkozásokon derül ki egy-egy anyag tisztázatlansága, mintha majd a vizsga alkalmával kell átélniük „nehéz percekét”...

A másik hiányossággal szintén csaknem valamennyi egységünkön találkozhatunk. Ez pedig nem más, mint az a tény, hogy őrsgparancsnokaink jórésze rendszerint mindössze két osztályzattal, ötös és négyes jegyekkel értékeli a feleleteket. Úgy véljük, nem ezzel a módszerrel kell növelni a fiatal tűzoltók önbizalmát, s nincs abban semmi szégyen, ha egy-egy gyengébb feleletet szerényebb osztályzattal értékelünk. Főleg az ötös osztályzat „becsületét” kell helyreállítanunk, mert csak így serkenthetjük a beosztottakat még szorgalmasabb és alaposabb tanulásra. Márpedig ez a lényeg, s nem pedig az, hogy önmagunkat áltassuk az ilyen — enyhén szólva — liberális osztályzással...

A diósgyőri tűzoltók

többségének „két fronton” is helyt kell állniuk az új oktatási év során. (Ez a megállapítás egyébként részben a miskolciakra is vonatkozik.) Az alosztály beosztottai közül ugyanis tizenhatan még a nyáron eredményes vizsgát tettek az általános iskola VII. osztályának anyagából, és most valamennyien beiratkoztak a VIII. osztályba. Így az-

tán érthető, hogy az általános műveltség gyarapodása kedvezően éreztetéstását a szakmai anyagok elsajátításában is. Az elvtársaink szerint különösen a fizikai és vegytani ismeretek veszik nagy hasznát, bár a jegyzeteken is érezhető, hogy sokat javult az esztendő alatt a helyesírásuk is.

Az alosztályparancsnok elvtárs csak a vonulós szolgálatot teljesítő oltók oktatását ellenőrzi rendszeresen, hanem az instruktorokét is. Ezt szervezte meg, hogy havonta egy-egy lommall beszámoltatja őket a kiadványokból, sőt, megbízta az osztályvezetőt, hogy emellett még minden hét péntekjén konzultáljon az instruktor elvtársakkal. Ugyanakkor rendszeresen a csoportos tanulmányi és ilyen alkalmakkor az egyik instruktor mindig rövid előadást tart a csoportnak az anyag főbb kérdéseiről. A tanulmányi eredményeink szerint igen jó ez a módszer is, de még eredményesebb lehetne, ha mindig más-más instruktor tartaná meg az előadások megtartását.

Örömmel tapasztaltuk, hogy az alosztály és a KISZ-szervezet itt is komoly adatának tekinti az oktatási munkájának sikerének elősegítését. Így például „legrázósabb” tananyag, az elektrotechnikai ismeretek elsajátítása kevésbé gondot okoz a diósgyőri egységnek, mint azt más egységeken tapasztaltuk. A pártszervezet kezdeményezte, hogy a tanulóknak, és természetesen a tanulóknak, ugyanis felkérték az egyik újonc elvtársunkat, hogy tartson minden hét előadást a tűzoltóknak. A mondanunk sem kell, mennyire fontos ez a kezdeményezés, ha még hozzáteszünk, hogy ezeket az előadásokat gyakorlati bemutatókkal kötik össze. Úgy véljük, mindenütt megvalósuló módszer ez és egyáltalán nem csorba a tekintélyünkön, ha a tanulóknak a segítségét is igénybe vehetnek valamelyik nehezebb anyag jobb megértése érdekében...

Az alosztály beosztottai arra kérték bennünket, hogy tolmácsoljuk a tanulóknak a kérdéseiket. Az a helyzet ugyanis, jelenleg 16 elvtárs tanul egyetlen „elhárítás” c. könyvből... Sajnos a megyei alosztályparancsnokság sem-



BIZTATÓ

ilyen könyvet rendelkezésükre bocsátani. Eppen ezért azt kérjük, ha valahol netán „elfekvő” készre bukkannának, úgy gondoljanak a diósgyöriekre is...

I. kerületi alosztályra

Égtelenül nem éppen a legjobbkor juttattunk be. Az országos tűzoltóver-
előkészületei ugyanis kissé felbo-
tázták az eredeti tematikát, s ráadá-
sra még az őrségparancsnok is megbe-
lelt. Eppen ezért hiba lenne, ha zemenő következtetéseket von-
nánk le itteni tapasztalatainkból. Min-
setre annyit azonban szövéni kell
tünk, hogy még a körülmények fi-
embevételével mellett sem hallgattuk
ni nagy örömmel a rajparancsnok
rs előadását. Ez sajnos inkább fel-
adás volt, mint előadás és mindössze
l állt, hogy az felolvasta a „Tűz-
elszerelések” c. könyv vonatkozó
onhét oldalát... Mindezt azért em-
k meg, mert az elmúlt esztendő-
is gyakran hallgattunk ilyen „elő-



oktat” és fölöttébb üdvösnek talál-
tunk, ha valamennyi egységünkön
szer és mindenkorra szakítanának
az igen helytelen módszerrel. Hi-
mondanunk sem kell, hogy az
„előadások” hallgatása egyáltalán
a legélvezetesebb dolgok közé
szül és a bóbiskolásra is igen erő-
ngereget...

foglalkozás szünetében elbeszélget-
tunk az elvtársakkal. Néhány észrevé-
tést feljegyeztük, bár azt is meg
mondanunk, hogy nem mindenben
kötnek egyet velük.

szintén szövéni egyébként nem szol-
örömmünkre, hogy az itteni tűzoltó-
nem ismerik az új kiképzési rend-
célját és csupán arról is csak „vala-
hallottak, hogy az egyes anyagokból
át kell tennünk. Ez még nem is
e nagyobb baj, hiszen „menet köz-
is pótolható az ilyen mulasztás,
szintén már feltétlenül jó lenne —
n igazuk van elvtársainknak —
őbb szemléltető eszköz állna ren-
zésükre.

Így például elmondották, hogy a ké-
zített készülékek ismertetéséről szóló
tananyagot már befejezték ugyan, de
jónéhányan még nem is látták „eleven”
hab-, illetve szénsavoltó készüléket, s
csupán könyvekből ismerik azokat. De
ugyanígy vannak a mászóeszközökről
szóló tananyag elsajátításával is, ép-
pen ezért szeretnénk, ha lehetőséget ad-
nának nekik a tolólétra működésének
megismerésére is.

Úgy véljük, egyáltalán nem nehéz
eleget tenni ezeknek a kívánságoknak.
Am, az sem ártana, ha az elvtársak
nemcsak „felülről” várnának több se-
gítséget, hanem egy kissé öntevéke-
nyebbek is lennének. Így például a
szemléltető eszközök egy részét némi
leleményességgel helyileg is beszerez-
hetnék, hiszen minden kerületben akad
egy-egy hibás kézioltó, amelyet néhány
napra elkérhetnének. Sok alosztályun-
kon valóságos kis múzeum van az
ilyen szemléltető eszközökből és azok
jórészt maguk a beosztottak készítet-
ték. Meg azután az sem ártana — és
ez a többi budapesti egységre is vonat-
kozik! — ha olykor-olykor a Tűzoltó
Múzeumba is ellátogatnának, s rájön-
nének, hogy ezt az intézményt nem
utolsó sorban azért hozták létre, hogy
gazdag történelmi és szemléltető anya-
gával megkönnyítsék az elvtársak szá-
mára a tanulást...

Sok probléma adódott a jegyzetkészí-
tés körül is. Elvtársaink elmondották,
hogy az ellenőrző közegek gyakran
különbözőképpen követelik meg a jegy-
zetelést, viszont mindaddig édes kevés
útmutatást kaptak arra vonatkozóan,
hogy miképpen is kellene jó jegyzete-
ket készíteni... Úgy véljük, közérdekű
probléma ez is, mivel más egységeken
is nehezen megy a jegyzetelés.

A hibák forrását abban látjuk, hogy
sok elvtárs szó szerint igyekszik leírni
az előadás anyagát, holott ez még olya-
nok számára is lehetetlen, akik értenek
valamit a gyorsírásról. A másik hiá-
nyosság pedig az, hogy sok tűzoltó elvt-
társ írása nehézkes, így azután nem tud-
ják követni az előadás menetét, mert
írás közben képtelenek figyelni az elő-
adóra. Ezen — véleményünk szerint —
csak egyféleképpen lehet segíteni: több
gyakorlással. Ugyanakkor azt sem hall-
gathatjuk el, hogy tapasztalatunk sze-
rint — gyakran az előadók is hibásak
abban, hogy a beosztottak nem készí-
tenek jó jegyzeteket, ugyanis sokan
közülük — az idő rövidségére hivat-
kozva — egyszerűen elhadarják az elő-
adást... Magától értetődően nem lehet
kész receptet adni a jó jegyzetkészítés-
re, de úgy gondoljuk, nem árt, ha
erre is ráirányítjuk a figyelmet. Véle-

ményünk szerint igen hasznos lenne,
ha a jegyzetelésben jártasabb elvtársak
egy kis „tapasztalatcsere” keretében át-
adnák jó módszereik „titkát”. Ilyen
módon ugyanis — némi gyakorlattal —
minden megerősítés nélkül egyre
több elvtársunk olyan jegyzeteket ké-
szíthet majd, amelyeknek nem a terje-
delmesség, hanem a mondanivaló rögzí-
tése a legfőbb ismérve: (Bár meg kell
mondanunk, a tudás a lényeg, nem pe-
dig a jegyzetkészítés...)

Hasznos lenne az is, ha őrségparancs-
nokaink nagyobb gondot fordítanának
előadásaik szabatosságára. Sok helyen
tapasztalható, hogy bonyolult körmon-
datokban beszélnek. Ez ugyancsak ne-

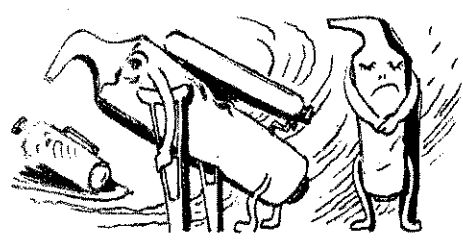

hezíti az eredményes tanulást, s emel-
lett az ilyen előadást nehéz is mindvég-
ig figyelemmel kísérni. Több helyen
igen jó módszernek bizonyult, hogy az
előadó nem papírról olvasta fel az
anyagot, hanem vázlat alapján tartotta
az előadást. Mondanivalóját így mind-
végig feszült figyelem kísérte, és emel-
lett a hallgatóknak is volt idejük a fon-
tosabb részek lerögzítésére.

Ezt a néhány tapasztalatot kívántuk
elmondani olvasóinknak. Talán
érezhették, hogy a lelkesedés és a tu-
dásvágy cseppet nem hiányzik elvtár-

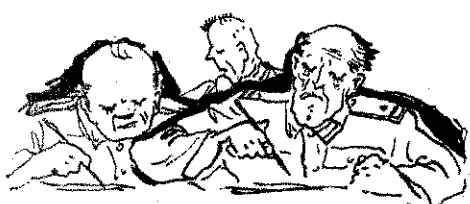

sainkból. Mi is azt szeretnénk, hogy ez
az érdeklődés továbbra is az eredmé-
nyes tanulás hajtóereje maradjon. Eh-
hez azonban az szükséges, hogy a kez-
deti hibákat minél előbb felszámoljuk
és az eddiginél még több támogatást
adjunk a fiatal, kevés gyakorlati ta-
pasztalattal rendelkező tűzoltó elvtár-
sainknak. A tananyag elsajátítása vitán
felül komoly, de egyáltalán nem meg-
oldhatatlan feladat, mert közös erővel,
egymás segítségével sok nehézségen
úrrá lehetünk, s feltétlenül bizakodva
tekinthetünk a vizsgák elé.

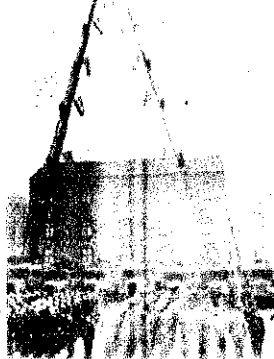

„Jó reggelt, elvtársak!” szönte Földes László miniszterhelyettes elvtársadás rendben felsorakozott ségeket; majd dr. Mieszködfi t. ezr., a BM Országos Tűzrendészeti Parancsnok vezetője megnyitotta a madik országos tűzoltóve

Mintegy 25 ezer főnyi néző szorongott a margitszigeti sportpályán, amikor felharsant a miniszterhelyettes elvtárs érkezését, s egyben a harmadik országos tűzoltóverseny kezdetét jelző kürtszó. Ilyen nagy érdeklődésre — őszintén megvallva — nem számított senki. Már a kora reggeli órákban megindult az emberáradat: férfiak, nők, gyermekek, egész családok özönlöttek a Margitszigetre, hogy szemtanúi lehessenek a legjobb önkéntes tűzoltók vetélkedésének, s az állami tűzoltóság látványosnak ígérkező bemutatkozó gyakorlatának. S bizony a hely szűknek bizonyult! Már 8 óra után megteltek a tribünök és az állóhelyek, de az „ostrom” tovább tartott. Ezek és ezek igyekeztek — még fél tíz körül is — látótávolságba kerülni, s a rendezőségnek ugyancsak a sarkára kellett állnia, hogy rendet teremtsen. Sajnos, még így sem sikerült mindenkinek helyet biztosítani, s bizony eléggé sokan, csalódottan fordultak vissza néhány perces hasztalan próbálkozás után...

A közönség részéről megnyilvánult hatalmas érdeklődést csak örömmel üdvözölhetjük. Viszont az is bebizonyosodott, hogy az országos tűzoltóversenyek mind a nagyközönség ér-

deklődését, mind pedig a verseny programját illetően túlnöttek az eddigi — meglehetősen szűk — kereteken, s a jövőben sokkal alkalmasabb — nagy befogadóképességű — versenypálya szükséges!...

A megnyitó után Földes László miniszterhelyettes elvtárs szólott a csapatokhoz. Elismerően nyilatkozott a községi és üzemi önkéntes tűzoltóságok egyre növekvő hivatásteretéről; a tűzvédelem és a szocialista kultúra terén eddig kifejtett tevékenységéről, majd kijelentette, hogy a párt és a kormány az eddigi támogatáson túlmenően — a jövőben még fokozottabban segíti majd az önkéntes tűzoltóságokat. Beszéde végén arra kérte a felsorakozott önkénteseket, hogy a tűzoltói szolgálat ellátása mellett legyenek lelkes és odaadó harcosai a párt és a kormány célkitűzéseinek.

A hűz községi önkéntes tűzoltóparancsnok kitüntetése kedves és meghatározó mozzanata volt a versenynek. Jobbára idősebb, hosszabb szolgálati idővel rendelkező önkéntes harcosok sorakoztak fel a miniszterhelyettes elvtárs előtt, s vették át a Tűzrendészeti Érem kitüntetését.

Öröm sugárzott arcukon, s talán — legalábbis nekünk úgy tűnt — még soha nem hangzott ilyen keményen és magabiztosan ajkukról a köszönet: „A dolgozó népet szolgálom!”...

Az „igazi” verseny a csapatok és az értékelő bizottságok fegyelmezett felvonulásával kez-

mivel egyrészt — főleg a verseny előtt — kiemelte a jellegzetes jelleget, másrészt pedig annak lehetőségét, hogy a társnál esetleges időkülönbségek időeltérések legyenek. Ugyancsak csak hasznosnak bizonyult a körülmény is, hogy az versenyszerelési nemekbe szombaton lebonyolított verseny.

ORSZÁGOS

dődött, majd a verseny csapatok mérték össze erejüket, küzdve az igen nagy dicsőséget jelentő első helyezéért. A verseny szereléseket szakszerűség jellemezte; a csapatok sokkal kevesebb hibát vétettek, mint bármikor az előző versenyeken. Nem volt „újítás” és fondorlatos számítás, mint azelőtt, hanem valamennyi szerelőszám a feladat lehető legpontosabb végrehajtására törekedett. Ez a jelenség egyébként feltétlenül biztató önkénteseink felkészültségét és hozzáértését illetően. Igen jól bevált a versenyző csapatok egyszerre történő indítása is,

47 önkéntes tűzoltócsapat tétkedett egymással. Az eredményeket tekintve fel kell emelnünk a bókai kocsifecske-döszere elért 34 mp-es hibapont nélküli időeredményét, valamint a tatabányaiak 55 mp-es és a szerémszóiak 57 mp-es szerelését. A versenyzők és az ifjúságiak különösen a tengelicseri és az ivádi, a mezőtúri és a vári női, valamint a csorvás szentgotthárdi és az inárcsói ifjúsági csapatok kiemeltek ki.

A megyék közül a Tolnai megyeiek aratták a legnagyobb

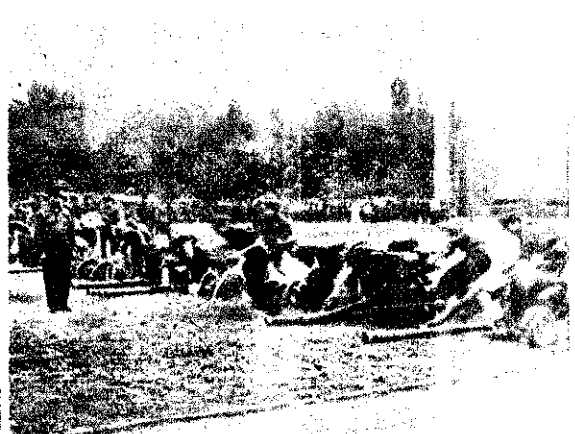

A legtöbb verseny szerelést gyorsaság, szakszerűség és pontosság jellemezte. Ennek tulajdonítható, hogy a különböző fecske-döszerekben igen jó időeredmények, s gyakran hibapont nélküli szerelések születtek. Pedig az értékelő bizottságok ugyancsak magaslatán állottak...

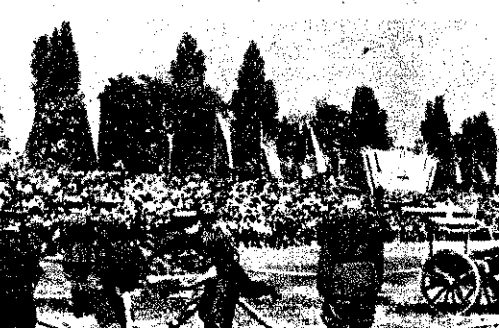

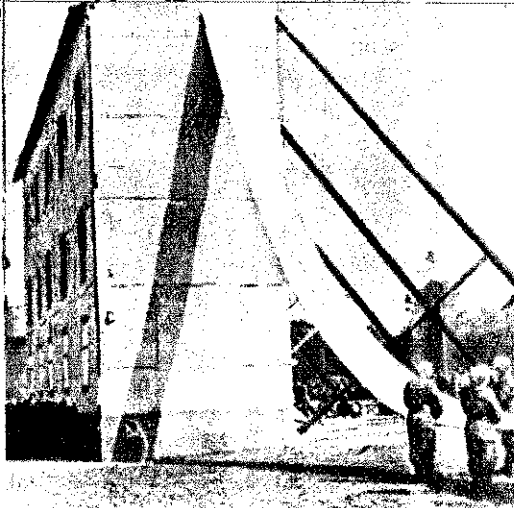

Ugyesség, bátorság és rátermettség jellemezte az ugróponyva-, a mentőtömlő- és a szovjet mintára alkalmazott, kötéllel történeti önmentési gyakorlatokat



veleket, a szebbnél jutalmakat, lemezjkat, lemezjátzókat párok csillogó koronái örült, mind volt, csak legfeljebb szerepelt csapoktadk egy kicsit. oklevelet kaptak, hallottuk — erős tak, hogy legközelednek meg ennyiv



Osztatlan elismeréssel találkozott a tűzifiskolások jól sikerült, nálunk most először bemutatott dugólétra-gyakorlata



A verseny gazda utolsó száma a volt. Három tűzolvonult fel, élen a sokkal — a tűzoltó egy háromszáz m oszlopától követve volt ez az elvonuló századok kemény lépte, a szabályos közőkben elvonul fecskendők és spe sokasága — híven állami tűzoltóság f zonyította erejét és gét, s méltán ragatapsra a közönsége

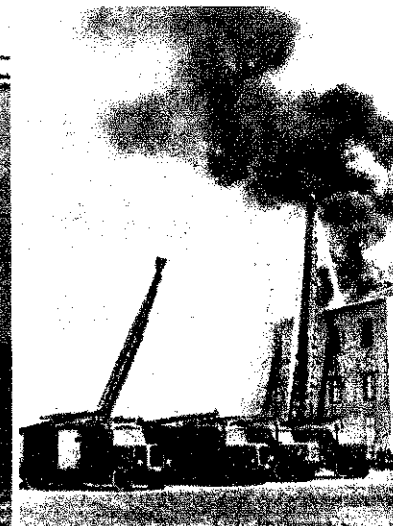

A legnagyobb sikert és igalmat a verseny „fénypontja”: az állami tűzoltóság jól sikerült és látványos tűzoltási bemutatója váltotta ki

Nem volna teljes nem szólnánk azok kájáról, akik főként előkészítésében, a ti rend és folyamatosításában tevéken elsősorban a verseny re, az építőmunkás szakiakra, az egyes kat betanító oktatói és felszerelések fáradozó emberekre zetőkre stb. gondol ott voltak a verseny láttuk őket. Szinte nul mozogtak, mé pillanatban éreztük ket, értékeltük mu Minden túlzás nélkül, hogy valamennyi meretes és odaad munkát végeztek, nak az elismerésér

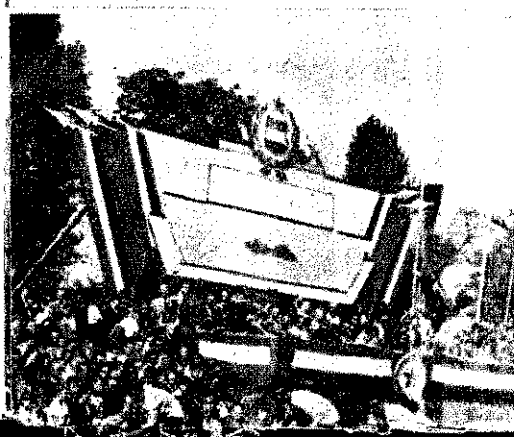

A közbűnség lelkes biztatása közepette folyt le legjobb kerékpárosaink versenye; de nagy érdeklődés kísérte az akrobatikus tornászcsapat nagyszerű gúlagyakorlatait is

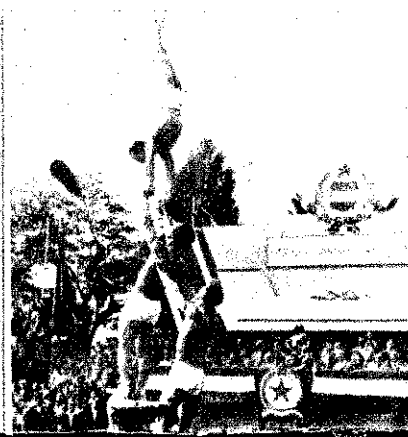

Néhány szót a köményéről is... Több foglalkozású dolgoztünk a verseny ide

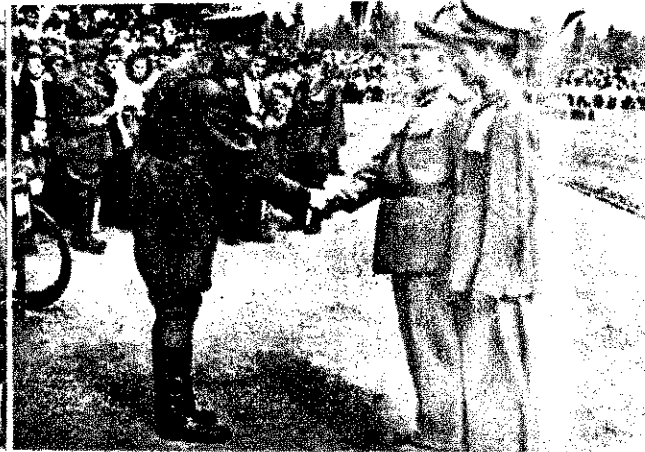

véleményt még a
áni napokban is. S ha
élményeket összegez-
lenül és minden sze-
ég nélkül megállapít-
gy a közönség igen
volt a versennyel.
mondották — így pl.
adrás üzemi dolgozó
r reggel 5 óraker fel-
családjával idejében
en a versenyen —
is remélték ilyen lát-
tetszetős bemutatót,
kkor azt is mindjárt
t, hogy szívesen lát-
iden évben egy ilyen
z hasonló tűzoltómeg-
Csak — s ezt külö-
t tették igen nyoma-
rég hozzá, akiknek
olyan jó hely — a
gyobb körültekintés-
meg a közönség el-
ek problémáját...

Nem is annyira izgalmas, mint inkább kedves jelenség volt a díjkiosztás. Az arra érdemesek büszkén és boldogan vették át a szereplésüket dokumentáló okleveleket, valamint a versenyérmeket és a szebbnél szebb, értékes tárgyjutalmakat



a harmadik orszá-
zoltóverseny, s ezzel
k az önkéntes tűzoi-
8. évi versenysoroza-
országos versenyt az
enyek mércéjének te-
kor nyugodtan leszó-
hogy derék önkéntes-
yszerűen, derekasan
Növekedett öntuda-
vatásszeretetük, erő-
velmük; gyorsabb és
a szerelésük, és to-
ült egészséges ver-
ük. De sokat fejlőd-
i tűzoltóságunk is.
zték ezt a jól sike-
ségi gyakorlatok, a
mutató, s nem utol-
erőt és felkészült-
zó díszelvonulás is.

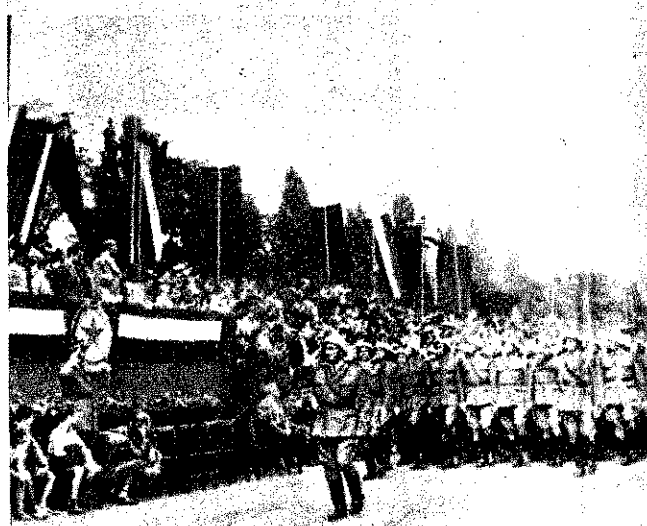

A jól sikerült országos verseny méltó befejező műsorszámának bizonyult, s híven tükrözte a tűzoltóság erejét és fejlődését — az állami tűzoltóegységek díszszázadának és korszerű tűzoltószereinek impozáns felvonulása

gy hiba lenne, ha e
sikerült verseny
megfelelkezne
a tűzvédelem min-
inkájáról. A felada-
g hátra van. Éppen
mindenekelőtt az
hogy leszűrjük az
nyek tapasztalatait,
znosítva — még na-
llettel folytassuk a
isból adódó nagy-
taink végrehajtását.

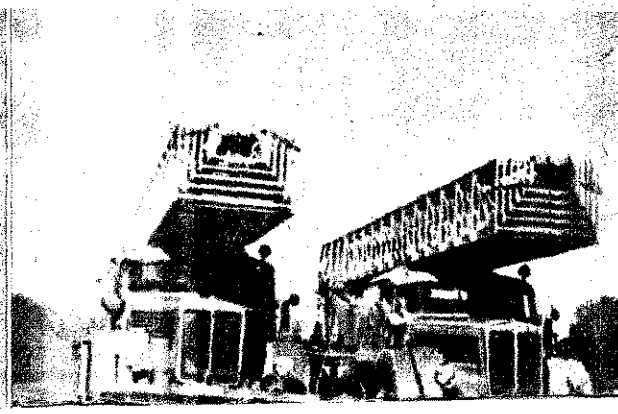

Kenderpozdorjából BÚTORLAP

Újszegeden, Nagyhalászon, Dunaföldvár-
ron évente több százezer mázsa kender-
pozdorját dolgoznak fel, és így az eddig el-
égetett kendergyári melléktermékből ki-
váló minőségű bútortalapot gyártanak. Az
elkövetkező években Vajhátan, Szegváron,
Tukán, Drávaszabolcson terveznek hasonló
üzemeket azzal a céllal, hogy a bútortalap-
anyagszükséglete végérvényesen megoldód-
jon, sőt a lehetőség szerint még jelentős
exportot is bonyolíthassunk le. Feltétlenül
érdemes tehát, hogy ezzel az új iparral
tűzrendészeti vonatkozásban is megismer-
kedjünk.

A felhasznált nyersanyagok

Pozdorjalapnak nevezzük azt az asztalos-
iparban felhasznált anyagot, amelynek a
középső része ragasztott kenderpozdorjából
készül, két oldala pedig úgynevezett mű-
szaki furnérral van befedve. Ezeket a poz-
dorjalapokat bútortalapnak használják. A
felhasználás biztonsága megköveteli, hogy
minden üzemben egységes eljárással dol-
gozzanak. Így a technológiai folyamat
megismerése révén azonos irányelvek alap-
ján adhatják ki a tűzrendészeti hatóságok
a szükséges intézkedéseiket.

A gyártáshoz a következő anyagokat
használják fel:

1. kenderpozdorja,
2. műszaki furnér,
3. mogyánta ragasztó,
4. bőrenyv,
5. formaldehid.

A felhasznált anyagok kivétel nélkül
tűzveszélyesek. Emellett a kenderpozdorja
a kenderkóc gyártásánál keletkező hulla-
dékanyag, amely kb. 10% nedvességtartal-
mú, és a kiszitálás után általában 10–25
mm nagyságú. Ebben az állapotban foko-
zottabban tűzveszélyes.

A felhasznált furnérlemez az asztalos-
iparban általánosan ismert, kb. 2–3 mm
vastagságú lemez, amely szintén könnyen
gyúló.

Hatalmas pozdorjarakás az üzem közelé-
ben. Ez a külső terület legtüzveszélyesebb
pontja



A mogyánta ugyancsak égő anyag. Sajá-
tos tulajdonsága, hogy a hőmérséklet ha-
tására megkeményedik, és a víz nem oldja.
A felhasználás előtt a mogyántába — a
jobb ragasztóhatás céljából — katalizátort
kevernek, amely tűzrendészeti szempontból
teljesen közömbös. Erre a célra ammó-
niiumkloridot alkalmaznak. Ez víz hatá-
sára ammóniára és sósavra esik szét. A
sósav azután kiváltja a mogyántánál a
a megkeményedést, illetőleg az oldhatat-
lan állapotot.

A bőrenyvet a furnér eleinek ragasztásá-
hoz használják fel. Ez az enyv táblás vagy
por alakban kerül az üzembe.

A formalin a formaldehid-gáz 35–40%-os
vizes oldata. Jellemzője, hogy a bőrenyvet
megkeményíti.

Az alapanyagok közül kenderpozdorja és
a furnérlemez kerül nagy tömegekben az
üzemekbe. Tűzrendészeti szempontból kü-
lönösen a pozdorja raktározása fontos, mi-
vel ez az anyag, amint mondtuk apró,
szemcsés formájában rendkívül gyúlékony,
és a tűz továbbterjedését is fokozottan segíti.

A furnérlemez tárolását a faipari üze-
mekből már ismerjük. A kisegítő anyagok
teljesen külön raktárba kerülnek, kisebb
mennyiségben vannak, így tárolásuk biz-
tonságosan megoldható.

A kisegítő anyagok közül a formaldehid-
ről érdemes tudnunk a következő adatokat:
a formalin 37%-os oldata metanolmentes
állapotban 88 C°-on, 15%-os metanolos tar-
talommal 50 C°-on lobbán. A formaldehid-
gáz gyúlési pontja 430 C°.

Az adatokból kitűnik, hogy a formalde-
hid égő gáz. Ez azért lényeges, mert gyak-
ran hallhatunk olyan véleményt, hogy a
formaldehid és a formalin tűzkeletkezős
szempontjából teljesen veszélytelen anyag.
Pedig a közölt adatokból könnyen megál-
lapítható, hogy ez az anyag legalább a II.
veszélyességi csoportba tartozik, de mivel
gázállapotban robbanásveszélyes, feltétle-
nül az I. veszélyességi csoportba kell sorol-
nunk.

A gyártás technológiája

A pozdorja bútortalapot két részben készí-
tik el: először a középrész, az úgynevezett
betétlap elkészítésére kerül sor, majd kb.
72 órás pihentetés után a borítás követke-
zik.

A betétlap készítéséhez a pozdorját meg
kell tisztítani a portól, a lomhulladéktól és
a kóctól. Felhasználás előtt a pozdorját
megfelelő (8–10%-os) nedvességtartalom-
ra szárítják. (Ha ez a szárítás nem bizto-
sítható folyamatosan, akkor erre a célra
a törőgép alól kikerülő kőropozdorját hasz-
nálják fel.)

A pozdorját a rakodóhelyről talicskával
vagy sűrített levegővel működő (pneumati-
kus) berendezéssel szállítják az üzembe.
Ha a pozdorja a tárolóhelyen megázik, a
nedves részt ellapátolják a rakás tetejéről
és csak a középső száraz részt használják
fel.

Ez azért fontos szempont, mert az ella-
pátolásnál előfordulhat, hogy a szabad

mozgásra vagy a tűztávlatra megha-
tározt utakat és egyéb üres részeket elrakják
a vizes pozdorjával. Éppen ezért
a rakodásnál úgy kell méretezni a
helyet, hogy ebből kifolyólag ne szá-
rzon tűzszüfoaltság.

A pozdorját az üzemben átszítálgá-
rostálás a szakszerűség érdekében (a
télv tisztasága, a megfelelő szemna-
stb.) állandó felügyelet mellett foly-
rostálást végző üzemi dolgozó bízható
a tűzrendészeti rendtartással is.

A feldolgozáshoz, illetőleg először a
táláshoz körülbelül 80 cm szélességű s

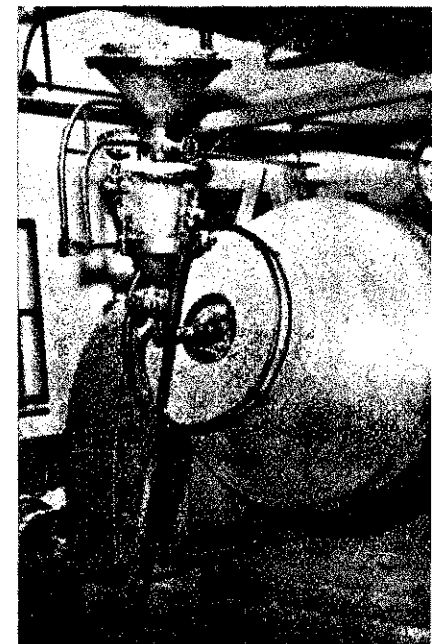

A pozdorja — mogyánta keverésére beállított keverőgép

tó szalagon viszik a pozdorját. A sz-
a gépet etető dolgozó rakja az anyagot
nyeges, hogy vékony rétegben és c-
szalag közepére szórja a pozdorját,
különben a kócos hulladék felcsave-
a tengelyre, ami nemcsak üzemzavart
hanem a meg nem engedhető felmele-
következtében ebből tűz keletkezh-
gazdasági okok tehát megkövetelik
landó, folyamatos ellenőrzést, de e
használható a tűzvédelem érdekében

A rostálás után következik az úgy-
zett közép-rész keverékszerű előkés-
Az egy-egy laphoz szükséges menny-
súlyban határozzák meg, ami azt jel-
hogy a műszaki vezetők pontosan me-
pítják az alap- és adalékanyagok sú-
nyát. Egy-egy lap előállításához hozza-
legesen 18 kg pozdorját, 2,40 kg mú-
tát és néhány (7–8) dekára való ammó-
kloridot használnak fel, amelyet k

ter vízben oldanak fel. A keveréket az elvevő dobban készítik elő, amelybe teljesen kompresszorral, befúvó szellőztetővel juttatják a ragasztó permetet, hogy a keverékben jobban összekeveredhessen a pozdorja. Ez a művelet 2—3 percig tart. A gyártás tehát kb. eddig a szakaszig tűzveszélyesebb, mivel a szitalás porral jár, a pozdorja alapanyaga rendkívül poros szemű, a hulladék, illetőleg szennyezőanyag tömegben gyűlik össze, továbbá a keverék előkészítése is poros művelet. A szitaláshoz való adagolás pedig csak hasonló ehhez. Éppen ezért az előkészítés zárt géprendszerben folyik.

Formázás, rétegeképzés

A továbbiakban következnek a pozdorja-előkezelés keverék egyenletes felterítése a lapra, amelyen a lemezkészítés tolnak halad. A felterítés egyik részlete a keverék egyenletes felhordása. Ez a művelet az üzemeltetés egyik legérzékenyebb részlete. Ettől függ ugyanis az egységes terítés a súly, a szilárdság, tehát a gyártási tulajdonságok tulajdonságainak a szabályozása.

A hidegprezzelt terítőasztalra egy fahengerre helyeznek és az előkészített edényből a pozdorja-műgyanta keveréket két betároló öntő a keretbe. A kiöntött keveréket vagy félterméket kézzel egyenletesen elterítik. Ez a művelet is fokozottan ellenőrzés alatt áll: úgyszólván folyamatosan küpos kivétel mérőléccel vizsgálják, hogy a réteg egyenletes-e. A megfelelő rétegsúlyt és vastagságot úgynevezett mérőléccel vizsgálják, a véregetésszel ellenőrzik és tömörítik, majd a keveréket a keretbe leemelik és ráhelyezik a felső lapra. Az így elkészült réteget előprezzelésből ún. hidegprezzébe juttatják. Az előprezzelt anyag a hidegprezzés után még elégséges állapotban van, tehát elővigyázatosság mellett könnyen kiemelhető a lapok a hulladék, ami az üzemből rendeltetést okoz.

A hidegprezzésből a melegprezzésbe viszik a lapokat. A fűtő és a nyomó lapok kb. 10 cm méretűek. A fűtő lapok hőmérséklete kb. 125 °C, amelyet 6 légkörnyomású gőzzel biztosíthatnak. A berendezés ellenőrzés céljából egy hőmérő van, de a biztonsági szempontból is nagyon lényeges, mivel a túlmelegedés veszélyes lehet a hőprezzés teljesen kész állapotra nyomás az előkészített pozdorjatörmelék részecskéik egymáshoz illeszkednek, sőt teljesen leragadnak, a

hőprezzés hatására a műgyanta átmelegszik, megolvad, cseppfolyóssá válik és vékony rétegenként terül szét a forgácson. Ezután a hő hatására a műgyanta megkeményszik és a pozdorjaszemcséket összefogja.

A présből a lapok függőleges síkban a hűtő állványra kerülnek. Kb. 20—25 perc után következik a pozdorjalemezek szélezése: körfűrészsel a lemezek mind a négy oldaláról néhány centi nagyságot vesznek le. Ezután a pihentetőbe teszik a lapokat úgy, hogy a lapok közé kb. 2 cm vastagságú hézagléceket helyeznek el, s így vízszintes síkban a lapok teljesen kihűlnek. A szélezés meglehetősen sok hulladékkal jár. Ennek az eltakarításáról és megfelelő átmeneti tárolásáról feltétlenül gondoskodni kell.

Ezután hengercsiszoló gépeken az üzemeltetési követelményeknek megfelelő nagyságúra csiszolják le a lapokat. A csiszolás porzással jár, tehát gondoskodni kell a portalanításról és az elszívásról. Ha a lapokat a kívánt vastagságra lecsiszolták, következnek az úgynevezett vaskünnel-lap ráragasztása. Ehhez máglyákba rakva készítik elő a megfelelő mennyiségű furnérlemezt. Az előkészítés abból áll, hogy minőség szerint kiválasztják a megfelelő lapokat, utána méretre vágják, majd pedig összeillesztik a borítólapokat. A lapok élét kézi gyalulással vagy élmárhozó géppel legyalulják úgy, hogy 10—15 furnérlapot egymásra helyeznek, vas vezető sín közé sáuba szorítanak, majd az összeillesztett lemezeket szükség szerint legyalulják. Ezután következnek a borítólapok összeragasztása, majd a megfelelő összeragasztás után a pozdorja lemezre való ragasztása. A pozdorja lemezre való ráragasztása előtt a pozdorjából készült részt gondosan letakarítják, a lapokról lekefélik a csiszolóport és minden más elszenneseződést. Ezután az előre összeragasztott furnérlemezeket ráhelyezik a ragasztóasztalra úgy, hogy a lemez ragasztószalagos része alul maradjon. A furnérlap felületét szórkefével egyenletesen bekénik a ragasztóanyaggal. Ez a művelet a legkevésbé tűzveszélyes, de tudnunk kell, hogy a felhasznált anyag könnyen ég. Az így előkészített bútorlap hidegprezzésbe kerül, ahová kézikocsikon juttatják el. A hidegprezzésből a lap a melegprezzésbe jut, ahol a hőmérséklet már nem haladja meg a 100—110 °C-ot.

Tűzrendészeti jellemzés

A leírtakból megállapíthatjuk, hogy a kenderpozdorja lemezeket előállító üzem úgyszólván teljes egészében hasonló a fa-

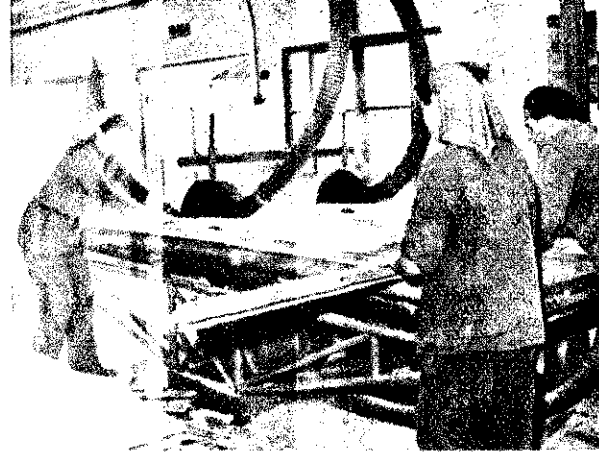

A szalagfűrész fölött elszívó berendezés gátolja az üzemrész elporosodását

ipari üzemek berendezéséhez. Kizárólag az a különbség, hogy a faipari üzemből nagyobb tömegben fordul elő melléktermékként a fűrészpor. Ebben az üzemből viszont a kenderpozdorja szerepel nagyobb mennyiségben. Ezeket az üzemeket ugyanis — a nyersanyag zavartalan biztosítása céljából — a kenderfeldolgozó üzemek mellett létesítik. Lényeges tudni, hogy ez, mivel a telephely kiválasztásánál feltétlenül mérlegelni kell mindkét üzem helyzetét.

Pl. a lemezüzem rendszerint nem használja fel teljes egészében a kenderfeldolgozó üzem melléktermékeként keletkezett kenderpozdorját, éppen ezért ennek rak tárolása megoldást kíván. Igen nagy tömegű anyag ez, amelynek a rakításait a tűzbiztonság érdekében legalább 60—80 cm távolságra kell telepíteniük. Az anyag elszívós rendszerrel, csővezetékkel kereszttel kerül a rakáshoz. El kell készülni arra is, hogy esetleg nagyobb terület szükséges az elhelyezésre. Az üzem külső területén különösen ez a nagy mennyiségű pozdorja tűzveszélyes.

A belső részen a préselésig, illetőleg a pozdorja és műgyanta elkeveredéséig az üzem rendkívül poros. Éppen ezért az előkészítő részt teljesen zárt géprendszerekben, illetve csatornában helyezik el. A szükséges szellőztetésről, az elektromos berendezések 1000 MSZ 1207—1208 szerinti tűz- és robbanásmentes szereléséről feltétlenül gondoskodni kell. A fűrészgépeknél fontos a porleszívó berendezés, továbbá a hulladék állandó, folyamatos eltakarítása, a dohányzás, a nyílt láng, a szabad tűz használatának tilalma, az állandó felügyelet és ellenőrzés, valamint az adottságok szerinti házirend. Egyebekben a faipari üzemekre általánosságban érvényes előírásokat — a technológiai leírásban ismertetett tűzveszélynek megfelelően — értelemszerűen kell alkalmaznunk.



A lemezek szélezésénél keletkezett hulladék

A kész bútorlapokat megfelelő tér- és távközellel tárolják a raktárban



IDŐSZERŰ FELADATOKRÓL

Még jóformán alig ért véget a mezőgazdasági tűzvédelem időszak, s csak nemrégiben fejeződtek be a tűzoltóversenyek — új gondokkal és új feladatokkal máris beköszöntött az őszi, és egy-két hónap múlva megérkezik a tél is. Eppen ezért — úgy véljük — egyáltalán nem felesleges, ha már most számba vesszük a megváltozott időjárással kapcsolatos néhány fontosabb tennivalókat. Igaz, e feladatok egyáltalán nem ismeretlenek, hiszen úgyszólván évről évre megemlékezünk róluk, mégsem árt, ha közülük néhány legfontosabbra emlékeztetjük elvtársainkat.

Néhány tanács a gépkocsivezetőknek

Közismert tény, hogy ősszel és télen erősen megromlanak a látási és az útviszonyok. Ez nemcsak arra figyelmezteti a gépkocsivezetőket, hogy jóval óvatosabban vezessenek, hanem arra is, hogy már most nézzenek utána, vajon mindenben biztosítva vannak-e a zavartalan vonulás feltételei.

Látszólag jelentéktelennek tűnő apróság, de valójában egyike a legfontosabb feladatainknak, hogy mindenke-előtt alapos „szemlélt” tartsanak a szertárban. Meg kell győződni a nyílászáró szerkezetek állapotáról, hiszen a rosszul záródó ajtókon és ablakokon beáramló levegő — hirtelen lehűlés esetén — könnyen és tartósan $+5\text{ C}^\circ$ alá hűtheti le a szertár hőmérsékletét. Arról is bizonyosságot kell szerezniük, hogy a fűtőberendezések rendszerben vannak-e, mert felesleges hangsúlyoznunk, hogy az a megnyugtató, ha már most gondoskodás történik az esetleges hibák vagy tűzrendészeti szabálytalanságok kiküszöböléséről.

Sok hiba forrása lehet az is, ha nem készítik elő idejében a téli vonuláshoz feltétlenül szükséges olyan speciális felszereléseket, mint pl. a hűtőtakarókat, hőlappátokat, hőláncokat, vontatórudakat stb. Most még könnyűszerrel megjavíthatók az ablaktürlők, a fűtőberendezések, az esetlegesen „gyengélkedő” fékek és a zavartalan téli vonulás szempontjából oly fontos többi berendezés, illetve alkatrészek.

Feltétlenül vizsgáljuk meg az akkumulátorok állapotát is, hogy a legkifogástalanabb állapotban legyenek. Nem árt utánanézni annak sem, hogy a téli olajmennyiség időben beszerezhető-e, és ezzel kapcsolatban alaposan tanulmányozniuk kell az olajcserével kapcsolatos tudnivalókat is.

Községi parancsnokok figyelmébe

Az elmúlt esztendő tapasztalatai azt bizonyítják, hogy az őszi és téli

időszakra való „átállással” kapcsolatos feladatok elmulasztása következtében komoly károk keletkeztek a testületek felszereléseiben. Eppen ezért fontos a hibás ajtók és ablakok megjavítása, s a hiányzó ablakok mielőbbi pótlása. Ahol sérült a tetőszerkezet, ott ne nyugodjanak bele a helyzetbe, hanem feltétlenül sűrűssek a tanácsot, hogy mielőbb intézkedjen a hiányzó cserepek pótlásáról, vagy az esetleges javítási munkálatokról.

Szükséges az is, hogy időben gondoskodás történjen a lajtok és a fecskendők víztelenítéséről, mivel ennek elmulasztása miatt szereink súlyosan meghibásodhatnak vagy teljesen használhatatlanná válhatnak. Több ízben szólottunk róla, mégis évről évre megismétlődő hiba a vízeslajtok konyhasóval való „kezelése”. Tudjuk, hogy ebben legtöbbször a jószándék vezérli elvtársainkat, de köztudomásúlag „a pokol tornáca is jószándékkal van kikövezve”... Arról van szó ugyanis, hogy a lajt vizéhez kevert néhány kiló só egyáltalán nem elégséges a fagyás késleltetésére. Eppen ezért ne kísérletezzünk, hanem még a fagy beállta előtt feltétlenül víztelenítsük a lajtokat.

Néhány szó az árvízvédelemről

Bár reméljük, hogy egyhamar nem pusztít árvíz hazánkban, mégis nagyon lényeges, hogy téli előkészületeink során ne feledkezzünk meg árvízvédelmi felszereléseink rendbehozataláról sem. Feltétlenül meg kell győződnünk a „rocsó” használhatóságáról és arról is gondoskodjunk, hogy a tél folyamán se érhesse károsodás. Gondoskodjunk a rendszeresített és esetleg időközben használhatatlanná vált többi árvízvédelmi felszerelés pótlásáról, illetve mielőbbi kijavításáról is.

Az idő még kedvező, ezért jó lenne, ha az elméleti foglalkozások mellett minél több községi tűzoltótestület tartana néhány árvízvédelmi gyakorlatot is. Ilyen alkalmakkor mindenkor működjenek szorosan együtt a vízügyi igazgatóságokkal és kérjék azok irányítását, valamint segítségét a gyakorlatok szakszerű lebonyolításához.

Üdvös lenne az is, ha a brigádtagokat is minél nagyobb számban bevonnák ezekbe a gyakorlatokba, mivel a brigádvezető önkéntes tűzoltó elvtársak sok községben nem ismerik eléggé azokat, ezért nem is győződhetek meg felkészültségükről és használhatóságukról. Úgy véljük, nem árt már most, a tél beállta előtt foglalkozni ezzel a kérdéssel is, mert mondanunk sem kell, hogy még árvízveszély hiányában sem felesleges a szükséges el-

méleti és gyakorlati ismeretek elterjesztése. Ha pedig mégis úgy alakul a helyzet, hogy szükség lesz önkéntes elvtársaink és a közérő-brigádok segítségére, csak a falu, a közösség lehet vele, ha minél több és alaposan felkészült ember szegül szembe a pusztító erejével.

A területfelelősi munkáról és a lakóházi tűzvédelemről

Ez is évről évre ismétlődő feladat, de az eddigi vitathatatlannul jelölt eredmények ellenére sem állítható, hogy e munkában nincs sok, ún. „járat”. Feltétlenül szükséges ezért, hogy a patronáló elvtársaink eddiginél jóval több támogatást nyújtsanak konkrét gyakorlati útmutatást a tűzoltótestületeknek. Az a tény, hogy az elmúlt esztendő cséplés befejeztével ugyanis egyáltalán nem csökkent a tűzveszélyességünk falvainkban, hiszen nem egy helyen a hibás kémények légiója, valamint a gyúlékony anyagokkal színültig rakott padlások sora veszélyeztetik a környezetet, sőt sok esetben a községeket. Sajnos, a városi bérházakban is található egy és más szabálytalanság!

Eppen ezért — úgy gondoljuk — tanulnunk kell az eddigi hibákból, a meglévő szabálytalanságok regisztrálása helyett szükséges, hogy a területfelelősök bevonásával minél több községi világosító szó is elhangozzék, vagy ha ez nem használ — mindenkor helyes intézkedés szülessen a hibák kiküszöbölése érdekében. S mivel a jobb érveknek mindig a konkrét példák bizonyulnak, osztályparancsaink ságaink igen sokat segíthetnének területfelelősöknek azzal, hogy minél több helyi adatot rendelkezésünkre bocsátanak.

Nem szűnt meg a gyermekjártások keletkező tüzesetek veszélye sem, hiszen a statisztika is azt bizonyítja, — sajnos — ősszel és télen is a legveszélyesebb időszaknak szép számmal ilyen tüzesetekkel kell szembe néznie a lakosságnak. Felelősen és felelősen bizonygatnunk, milyen nagy szíjjal járna, ha ezt a kérdést a jövőre idő beálltával levennék a napirendről.

Mindössze néhány fontosabb adatra térünk ki, hiszen nem az a célunk, hogy valamennyi őszi és téli tennivalót ismertessünk. Reméljük azonban, hogy a többi, ezúttal említett feladat végrehajtásáról felelőseknek meg elvtársaink, ha csak — okulva az elmúlt esztendő tapasztalataiból — fordult kisebb-nagyobb mulasztásokhoz — idén feltétlenül biztosítják a hidegebb időre való „átállás” zökkenetességét.



Nagy József



Hargitai Tibor



Báger Ferenc

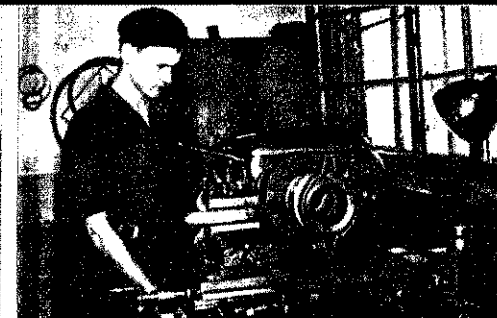

Mester Imre

...hol megoldották az utánpótlást...

AUGUSZTUSBAN, egyik megyei utunk alkalmával kaptuk itt. Hogy tényleg az országos gyára-e, annak eldöntésére nem ránk tartoztunk talán bízunk a múzeumok. Míndenestire annyit megjegyzünk, hogy a jegy 1381-et mutat, és a Szentgotthárdi Kaszagyár acélárui — messze földön...

de nem is az a feladat, hogy ennek a patinás reklámot csináljunk, hanem az, hogy bemutassuk nekik az ország legfiatalabb üzemének önkéntes tűzoltóságát.

...LEGFIATALABB, ahhoz bizonyára semmi kétség férhet (a gyári igazgatóval alapján mondjuk), hiszen „országos” sem több tizenháromnál. De talán ahhoz sem van kétség, hogy önkéntes — hiszen mind a heten — Nagy József, Hargitai Tibor, Mester Imre, Báger Ferenc, Hargitai Ferenc, Varga László és Hargitai Miklós — az első önkéntes jöttek az üzem önkéntes tűzoltóság egyre növekvő családjába.

...ÉVE SINCS, amikor Ottó, a gyár tűzoltócsapata felvette a gondot, hogy a meglévő társasági tűzoltóság utánpótlásának érdekében, létre kellene hozni az iparitanulókiból álló tűzoltócsapatot.

A jó gondolatnak, a gyár vezetősége részéről, különösképpen Frank Ferenc főtechnológus, az iparitanulók fő mentora személyében is hamar lelkes támogatói alkadtak, s így azután rövidesen létre is jött a lelkes fiatalokból álló kis csapat.

SZÓ SE RÓLA, nem olyan simán ment minden, ahogyan azt leírjuk, hiszen innen is, onnan is felröppent egy-egy gúnyos megjegyzés, amely a fiatalok első szárnypróbálgatásait kísérte, ők azonban nem sokat törődtek ezzel.

SZORGALMASAN ELJÁROGATTAK a foglalkozásokra, gyarapodtak tudásukban és nagy csendben készülődtek az első nyilvános erőpróbára. Győzelem a járási versenyen: ez volt az első vállaszkodás a gúnyolódásra, majd a megyei, később az országos szintre, végül pedig országos győztesként találkoztunk velük. Ott láttuk őket a lelkesen küzdő önkénteseink között és jó szereplésükkel, de nem utolsósorban fegyelmeztet magatartásukkal tüntek ki az ifjúsági csapatok közül. Fegyelmeztet magatartásukkal egyébként, de nemcsak a verseny pályán, hanem az üzemen is, példát mutatnak. Mestereik, Kozák Lajos és László Tibor elvtársak is osztyák ezt a véleményét. Örülnek annak, hogy a fiatalok tűzoltók, mert amint László elvtárs mondja, azóta

sokkal gyorsabbak a munkában is.

PERSZE, ELEGGÉ RÖGÖS VOLT az idáig vezető út, s az eredmény nem hullott az ölkébe; keményen meg kellett dolgozniuk érte. Sok szabad időt áldoztak, hogy jobban menjen a szerelés. Még aztán a gyakorlatokon is mind több biztatás hangozott el, az „öregek” egy-két-másikat is ott láttuk összejöveteleiken, különösen Báger Ferenc édesapja tünt ki a fiatalok buzdítása terén. S mikor aztán már az országosra készültek, ügyszólván az egész gyár drukolt nekik, még azok is, akik annak idején egyenesen nevetésgépesnek tartották „a kölyök tűzoltókat” s talán most már ők a legbüszkébbek rájuk és szívesen be is lépnének a soraikba. Frank és Komlósi igazgató elvtárs meg annak örül, hogy több a tűzoltó, jobb a gyár tűzvédelme...

NAGY UTAT TETT MEG a Szentgotthárdi Kaszagyár fiatal önkéntes csapata. Az alig egy esztendeje még ismeretlen kis közösség — már-már országos hírű, korcsoportjában az Országos Tűzoltóverseny egyik győztese. De talán nem is ez a legfontosabb, hanem az az örvendetes jelenség, hogy e szorgalmas kis csapat példáját mind több fiatal követi, nemcsak Szentgotthárdon, hanem szerte az ország különböző üzemiben is.



Hajdu Ferenc

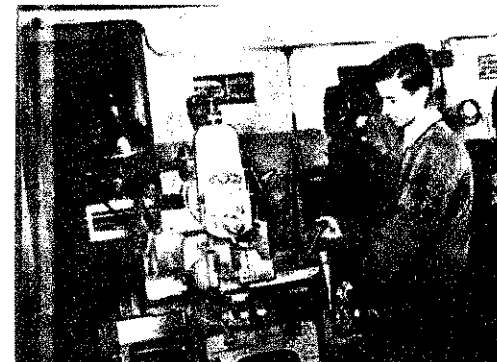

...Varga László és Márton Miklós iparitanulók nemcsak munkahelyükön...

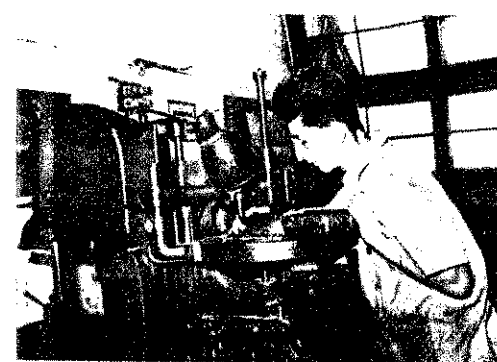

...hanem a tűzoltógyakorlatokon is szorgoskodnak. Nem véletlen tehát, hogy az Országos Tűzoltóversenyen országos elsőséget szereztek



A ROBBANÁSVESZÉLY megállapítása

A tüzek és robbanások megelőzése minden dolgozónak személyes érdeke, de egyben fontos államérdek is. A tűz- és robbanásveszéllyel szemben csak úgy védekezhetünk hatáson, ha mindent megteszünk megelőzésére. A tűzrendészeti hatóság feladata, hogy új létesítmények építésénél vagy új technológia bevezetése esetén szakvéleményével, indokolt előírásaival elősegítse a robbanások megelőzését. Azért azonban, mert egy gyártásmenet robbanásveszélyes, nem lehet azt leállítani, ha a megelőző intézkedések megvalósíthatók (nagy légtér, könnyű tető, jó szellőzés, zárt készülékek, robbanásbiztos elektromos szerelés, stb.). Tűzrendészeti szempontból főleg a szerves vegyipari üzemek jelentenek komolyabb veszélyt, mivel a szerves vegyületek általában mind éghetőek, és a nagy mennyiségben felhasznált szerves oldószerek egyben robbanásveszélyesek is.

A gyártási technológiák során a gázok, a gőzök és a szerves porok tűz- és robbanásveszélye jelent komoly problémát. Égésük és robbanásuk kérdései a fizikai kémia egyik leterjedelmesebb fejezetét alkotják. Az ezzel kapcsolatos kutatómunka egyaránt kiterjed az oxidációs reakciókra s a lassú reakciókból a robbanásba való átmenet mechanizmusára. A kutatómunkák számos felfedezésre vezettek — ilyen pl. a robbanások alsó és felső határának megállapítása. A kutatások másik iránya az égés és robbanás térbeli terjedését vizsgálja. Míg az égés néha mindössze 10 m/sec sebességgel terjed, robbanáskor a láng terjedése a gázelegyben a 2—3 ezer m/sec sebességet is eléri.

Az éghető folyadék meggyulladását az idézi elő, hogy éghető gőzöket ad, melyek kellő hőfokon meggyulladnak. A gyakorlatban általában azokat a folyadékokat szoktuk éghetőnek minősíteni, melyek már mélyen a forráspontjuk alatt is könnyen gyúló gőzöket adnak.

Néhány alapfogalom tüzek és robbanások okának tisztázásához

Égésnek nevezzük az olyan oxidációs kémiai reakciót, mely hő- és fényjelenséggel jár. Az oxidációt úgy fogjuk fel, mint az oxidálódó anyag elektronvesztését, a redukciót pedig mint a redukáló anyag elektronfelvételt. Pl. sósavban (HCl) a klór egy vegyértékű, mert egy elektront von el a hidrogéntől, a klór ebben a mint oxidáló szerepel, tehát oxidálja a hidrogént, ami hőfejlődéssel és lánggal jár. Ilyen esetekben is — bár a reakcióban oxigén nem szerepel — égés megy végbe.

Az égés akkor terjedhet, ha az égéshő az adott pontban elég nagy ahhoz, hogy az elegy legközelebbi rétegei a gyulladási hőfokra felmelegedhessenek. Éghető gáznak valamely más gázzal alkotott elegyében mindkét gáz összes molekulái könnyen találkoznak egymással, így ha éghető gáz és oxigén megfelelő arányban van jelen, akkor a már megindult égés a gázelegyben nagy sebességgel terjed és eléri a robbanási sebességet.

Gyulladáspontra azt a — 760 Hg mm nyomásra átszámított — legalacsonyabb hőfokot értjük, amelyen megszabott körülmények mellett a kérdéses anyagból annyi gőz keletkezik, hogy az a körülötte levő levegővel elegyedve, láng közelítésére az meggyullad és legalább 5 mp-ig ég.

Öngyulladás hőmérséklet az a hőfok, melyre a levegővel alkotott éghető elegyet egyenletesen fel kell melegíteni, hogy az elég meggyulladjon anélkül, hogy hozzá nyílt lángot közelítenénk. Kísérleti adatok szerint a robbanás folyamatát a kezdeti oxidálódás és az öngyulladás hőmérséklete között fennálló összefüggés jellemzi. Lassú oxidációnál az oxigénmolekula egyszerű csatlakozása a szén-hidrogénlánchoz erősen endoterm (hőelnyelő) peroxid vegyületeket hoz létre. Ezek a vegyületek erős felmelegítéskor, vagy ha ütés éri őket, felrobbannak.

Lobbanáspont azt a — 760 Hg mm nyomásra átszámított — legalacsonyabb hőfokot értjük, amelyen megszabott körülmények mellett a kérdéses anyagból annyi gőz keletkezik, hogy ez a körülötte levő levegővel elegyedve, láng közelítésére az anyag egész felületére kiterjedően ellobban. Az anyagok tűz- és robbanásveszélyének megítélésében nagy gyakorlati jelentősége van a lobbanáspontnak. Az 55 °C alatt lobbanó anyagok ipari viszonyok között robbanásveszélyesnek tekintendők.

Robbanásnak nevezzük (fizikai és kémiai robbanás) valamely anyagi rendszer egyik állapotból a másikba való rendkívül gyors átalakulását, amelyet mechanikai munka alapján jelent-

kező pillanatszerű energiafelszabadulás kísér. Jelen esetben a kémiai robbanással foglalkozunk.

A robbanásveszélyes anyagok három csoportba oszthatók. **1. Elemekre bomló anyagok** (égéssel nem kapcsolatos) robbanásához szükséges hő a bomlás reakciója termeli. Az elemekre bomló anyagok a legveszélyesebbek, ezért a gyakorlatban nem is alkalmazzák őket.

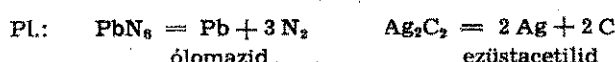

2. Vegyületekre bomló anyagok. Ide tartozik minden olyan robbanóanyag (vegyület vagy elem), amelyek bomlását egy új stabil anyagok képződése követ. Az égéshez szükséges oxigén maga a bomló anyag fejleszti, amelynek molekulájában oxigén lazán, más elemhez kötött állapotban van és könnyen kiszakad róla. Ilyenek a nitrogén és klór oxigénvegyületei (rítók, klorátok). Az ide tartozó vegyületeket robbanásveszélyesnek nevezünk.

3. Külső oxidációval égő anyagok. Ez a csoport kevésbé veszélyes, ugyanakkor igen gyakori. Ide tartoznak az éghető gázok, gőzök s a porféleségek keverékei és elegyei. Ez az anyagokat robbanásveszélyesnek nevezük, minthogy gyakorlatban nem robbannak, csak megfelelő feltételek mellett veszélyessé. Robbanásukhoz gázok, gőzök, porféleségek és szilárd anyag (levegő) meghatározott mennyisége, továbbá energia szükséges — szikra vagy egyéb gyulladást előidéző faktorok alakjában.

A robbanásveszélyes anyagokat fizikai állapotuktól függően a következőképpen csoportosíthatjuk:

- a) gázneműek (metán, hidrogén),
- b) gőzök levegővel alkotott elegyei (benzin, benzol),
- c) szilárd por alakú anyagok keverékei levegővel (cukor, stb.),
- d) olyan szilárd anyagok, amelyek vízzel való érintkezéskor robbanásra képes gázokat (fémnátrium, karbid).

Minden robbanásveszélyes anyagnak meghatározott robbanási határa van (alsó és felső), amelyet a levegő térfogat százalékában vagy g/m³-ben fejezünk ki.

Robbanási határnak nevezzük azt a határkoncentrációt, amelyen a gőz, gáz vagy a por robbanása a levegővel alkotott elegyben végbemeleg. Az alsó robbanási határ alatt és a felső robbanási határ felett — tüzet, illetve dús elegyben — robbanás nem következhet be.

A levegőben levő 4% világítóágaz még nem gyullad, 5%-a már gyenge lánggal ég, 6%-nál még mindig lassú égés, 8%-nál erős, gyors az égés, 13—14%-nál robbanóképes, 14—19%-nál legerősebb a robbanás, 19—23%-ig robbanás gyors égés, 23—25%-ig pedig heves égés következik, 25—28%-ig lassú az égés, 28% felett azonban újból alig ég a gáz, s ha a levegőből az oxigént elhasználta és utánpótlást nem kap, a láng elalszik.

A lobbanáspont meghatározása

A tüzek és robbanások megelőzése érdekében feltétlenül ismernünk kell a kérdéses anyag lobbanáspontját s az alsó és a felső lobbanási határokat. Ezeket az értékeket sok anyagnál meghatározták és táblázatokban rögzítették. Gyakran fordul azonban, hogy a lobbanáspontot és a lobbanási határokat nem ismerjük. Ilyenkor laboratóriumi mérésekkel kell meghatározni azokat.

Az ásványolaj-termékek lobbanáspontját zárt vagy nyílt készülékekben határozzuk meg. Zárt terű az Abel-Per (MSZ 11741) és a Pensky-Martens (MSZ 11742) lobbanáspontmérő készülék. A Marcuson-féle készülék (MSZ 11743) nyílt terű, s egyaránt alkalmas lobbanáspont és gyulladáspont meghatározására. Minden mérés előtt elővizsgálatot kell tartani. Cél a lobbanáspont megkötésének és ennek ismeretével a vizsgálat kezdeti hőmérsékletének meghatározása. Ezután a vizsgálandó anyaggal megtöltjük a kérdéses anyaggal és vízfürdőben a kezdeti hőfokra melegítjük vagy hűtjük. Ezt elérve, meggyújtjuk a gyújtólángocsát, a hőfokot (a hőmérőt figyelő szemmel) emeljük, majd a lángot a folyadék felületéhez közelítjük. Ha az egész felületre kiterjedő lobbanást észlelünk, a hőmérőt leolvassuk, megkapjuk a lobbanáspontot.

ivel a lobbanáspont függ a légnyomástól (ez pedig mindig állandó), ezért a 760 Hg mm nyomásra átszámítva adjuk meg. Az átváltás a következő képlettel történik:

$$L_n = L_b - \frac{b - 760}{30}$$

ol

b a lobbanáspont 760 Hg mm nyomásra átszámítva, C°-ban; n az észlelt lobbanáspont C°-ban; a vizsgálatkor észlelt barométerállás Hg mm-ben. A lobbanáspont értékét legalább két olyan vizsgálat eredmények számtani közepérszámaként adjuk meg, amelyeknek egymástól a megengedett legnagyobb eltérése belül (az Abel—Pensky-féle készüléknél $\pm 0,5$ C°).

Robbanási határok meghatározása

A gőzök és gázok robbanási határának megállapítása az elvezített készülékkel történik, amely termosztátban elhelyezett bürettárból (1) áll. A bürettát összekötik a robbanásveszélyes elegy készítésére szolgáló edénnyel (2) és robbanóárral szolgáló edénnyel (3), amelyet vörösréz védőháló vesz el. A kísérlet kezdetén az egész készüléket megtöltik higany-
A 4 jelű edényben lemérjük a vizsgálandó folyadékot. A gáznak a 2 jelű edényből való leeresztésekor a levegőzetékhez kapcsolt 4 edényben buborékok alakjában halad át, és a 2 edényben felgyülemlik. A levegő a folyadékvel telítődik. Ha a 4 edényt ismételtelen lemérjük, megkapjuk az elpárolgott folyadék súlyát. A 2 edény térfogatának benne levő gőz súlyának ismeretében kiszámítható a gőztartalom. Az így nyert elegyet adagonként átvezetik a bürettárból (1) és levegővel hígítják. Illy módon különféle összetételű keverékek állíthatók elő, amelyek robbanási próbáit a 3 jelű edényben hajtják végre. A keverék meggyújtását, illetve felállítását egy nagyfeszültségű induktor szikrájával végezzük. Ha a gyújtáskor robbanás következik be, ez azt jelenti, hogy a keverék koncentrációja az alsó—felső robbanási határ között van. A koncentrációt fokozatosan csökkentve vagy növelve, elérhetjük azt a pontot, ahol a robbanás megszűnik, és meghatározhatjuk az alsó és felső határt. A gázelegy robbanási határait számítással kaphatjuk meg, ismerjük az elegy alkotórészeinek százalékos összetételét és a robbanási határait:

$$L = \frac{100}{\frac{p_1}{N_1} + \frac{p_2}{N_2} + \dots + \frac{p_n}{N_n}}$$

ahol p_1, p_2, \dots, p_n jelenti az egyes éghető gázok mennyiségét az elegy teljes mennyiség százalékában, N_1, N_2, \dots, N_n pedig az egyes éghető anyagok robbanási határát levegőben. Vegyünk egy példát: földgázelegyünk 80% metánt, 15% etánt, 2% propánt és 1% butánt tartalmaz. Az alsó robbanási határok a következők: metán 5 tf. %, etán 3,22 tf. %, propán 2,37 tf. %, bután 1,86 tf. %. Kérdés, mennyi az elegy alsó robbanási határa?

$$L = \frac{100}{\frac{80}{5} + \frac{15}{3,22} + \frac{2}{2,37} + \frac{1}{1,86}} = 4,37 \text{ tf. \%}$$

Ha a megadott értékeket behelyettesítve az ismert képletbe a számítás elvégezve, megkapjuk, hogy a kérdéses földgáz-
alsó robbanási határa 4,37 térfogatszázalék.

A kísérleti ellenőrzés azt mutatta, hogy a fenti képlet minden esetben bizonyult a legtöbb gáz-, gőz- és levegőelegy esetében. A kísérlet hidrogén-etilén-levegő, acetilén-hidrogén-levegő, kénhidrogén-metán-levegő, metán-diklóretilén-levegő és metilklorid-
levegő elegyekre csak tájékoztató adatokat ad.

A térfogatszázalékról g/m³ egységre a következőképpen térhetünk át:

1 m³ levegő súlya 1,29 kg. Ha ezt megszorozzuk az illető gáz gőzsűrűségével, akkor megkapjuk a kérdéses anyag sűrűségét:

$$g = \text{gőzsűrűség} \times 1,29$$

1 m³ térfogatban robbanásveszélyes töménység létrejöttéhez szükséges

$$V_{\text{alsó}} = \frac{\text{robbanási határ alsó}}{100} \text{ (m}^3\text{)}$$

$$V_{\text{felső}} = \frac{\text{robbanási határ felső}}{100} \text{ (m}^3\text{)}$$

1 m³ térfogatban levő V m³ gőz (illetve gáz) súlya kg-ban, illetve g-ban:

$$G_{\text{alsó}} = V_{\text{alsó}} \times g$$

$$G_{\text{felső}} = V_{\text{felső}} \times g$$

Vegyünk egy példát: Az acetone alsó robbanási határa 2,6 tf. %, a felső 12,8 tf. %, gőzsűrűsége 2 (a levegőé 1).

$$1 \text{ m}^3 \text{ acetone súlya } g = 2 \times 1,29 = 2,58$$

1 m³ térfogatban robbanásveszélyes töménység létrejöttéhez szükséges

$$V_{2,6} = \frac{2,6}{100} \text{ m}^3 = 0,026 \text{ m}^3$$

$$V_{12,8} = \frac{12,8}{100} \text{ m}^3 = 0,128 \text{ m}^3 \text{ acetongőz.}$$

1 m³ térfogatban levő V gőz (illetve gáz) súlya:

$$G_{2,6} = 0,026 \times 2,58 = 0,06708 \text{ kg} = 67,08 \text{ g}$$

$$G_{12,8} = 0,128 \times 2,58 = 0,33024 \text{ kg} = 330,24 \text{ g}$$

Hogyan járjunk el a gyakorlatban?

A tűz- és robbanásveszélyes helyiségeknek először a kérdéses robbanásveszélyes anyagok jellemző adatairól győződjünk meg. Mindig az a cél, hogy az üzemi helyiségben a robbanásveszélyes gőzök az alsó robbanási határ alatt legyenek. A gőzsűrűség értéke a szellőztetésnél felvilágosítást ad, az elszívás helyére is. Amennyiben a gőzsűrűség egynél nagyobb, tehát nehezebb a levegőnél, akkor alsó elszívást kell alkalmazni. Egynél kisebb gőzsűrűségeknél már az egyszerű tetőkürtő vagy szellőzőnyílás is megfelel, hiszen a könnyű gőzöket, gázokat a természetes légáramlás magával viszi a szabadba. Az elszívás mellett célszerű egy olyan ventilátort is alkalmazni, amely befűjt levegővel öblíti a munkatermet.

A légtérbe kerülő gőzök és gázok a legtöbb esetben mérgezőek az emberi szervezetre. Az egészségügyi normák értelmében megengedhető mérgezőanyag-töménységet megengedhető határtöménységnek nevezik. Ha a munkaterület levegőjében ennél több van, a szellőzést szintén előírják. A megengedett határtöménység egyébként jóval alatta van az alsó robbanási határnak.

A megengedhető határtöménység és a munkaterület levegőjében talált mérgező gőzök mennyiségének ismeretében kiszámíthatjuk, hogy hány szoros légcserre (K) szükséges:

$$K = \frac{\text{a levegő mérgezőanyag-tartalma}}{\text{a megengedhető határtöménység}}$$

Mivel a tűz és robbanás elleni védelem soha nem választható el az egészségvédelemtől, ezért az egészségügyi normákat figyelembe véve, mindenkor előírhatjuk a megfelelő légcserét.

SZALONTAI IMRE

tű. hdgy.,

okl. vegyész-mérnök

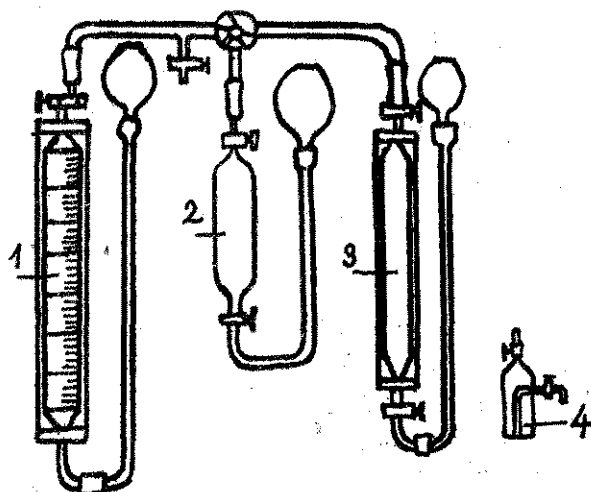

ábra

ÜGYESKEZŰ TŰZOLTÓK

Ezen az oldalon most négy tűzoltóról beszélünk. Olyan emberekről, akik látványos semmiben sem különböznek a többiekől. Nem hősök, s azt is előrebocsátjuk, hogy nevük sem közismert. Amikor elhatároztuk, hogy tűzoltókról írunk, akik többet tesznek másoknál a közösség érdekében, először arra gondoltunk, hogy olyanokról beszélünk majd, akiket itt „fenn” is ismernek... Azután mégis másként döntöttünk, s most nem valamiféle országos hírvé tűzoltó-ezermesterek tevékenységéről emlékeztünk meg, hanem csupán olyan elvtársakról, akiknek nevével vidéki utaink alkalmával találkozunk, s akik mindössze annyiban különböznek hivatásos és önkéntes társaitól, hogy szabad idejükben szívesen áldoznak a barkácsolás nemes szenvedélyének. Azt viszont már előjáróban meg kell jegyeznünk, hogy ez a különbség azért nem egészen olyan árnyalatnyi, mert — valljuk be őszintén —, az ilyen emberek ügyességének és áldozatkészségének mindenkor oroszlámrésze van abban, ha valahol — jórészt társadalmi munkával — felépül egy-egy új tűzoltószertár, vagy ha valamelyik egységünkön sok ezer forint beruházás helyett szinte a semmiért tatarozzák ki a lakótelepeket...
Igaz, nem első ízben szótunk munkásságukról, s nem is beszélhetünk valamennyitől, mégis úgy véljük, régi adósságot törlesztünk le cikkünkkel.

Ennyit talán bevezetésül, s most bemutatjuk olvasóinknak Tóth, Bencze, Szakszon és Ambrus elvtársakat.

Tóth Ferenc

harkányi tűzoltóparancsnok eleven cáfolata annak a mondásnak, hogy „Aki kíváncsi, hamar megöregszik”... Ötvennégy esztendőjéből ugyanis legalább tizenötöt letagadhatna, pedig élete nagy részét nehéz fizikai munkában töltötte el. Minden érdekli, ami a világban történik, s nem mulaszt el egyetlen alkalmat, ha arról van szó, hogy ismeretét gyarapíthatja. Azt mondják róla, hogy asztalosnak és ácsnak is egyaránt kiváló, de pl. a lakatos mesterségben sem lehetne „eladni”... Beszélgetésünk során elmondotta, hogy nem utolsósorban ez a sokirányú érdeklődés hozta közeink. Mondanunk sem kell, hogy mint tűzoltóparancsnok is a legkiválóbbak közé tartozik a megyében.

Az oklevelekkel és versenydíjakkal zsúfolt parányi örszobában és a kinos rendben tartott tűzoltószertárban sok minden az ő ügyességéről és szorgalmáról tanúskodik. Néhány hónappal ezelőtt például elhatározta, hogy szemléletesebbeteszi az árvízvédelmi oktatást. Napokig töpregett, számolt, mérlecskélte, majd rövidesen elkészült a munkával. Az örszoba asztalán, azóta temérdek makett és árvízvédelmi felszerelés kicsinyített mása sorakozik.

Tóth elvtárs érdeme, hogy a szádpadló elkészítésétől kezdve a cölöpépítés tudományáig — az árvízvédelmi munka újszólvány valamennyi fontosabb mozzanatát megismerhetik az itteni önkéntesek. Az sem kétséges, hogy ilyen ötletes és szemléltető oktatás után — ha arra kerülne sor — a gátak mellett sem vallanának szégyent a kis, Baranya megyei község tűzoltói.



Bencze Ferenc és Szakszon Imre

Ha az özdi alosztályon valamilyen ügyes-séget és leleményességet kívánó feladatot kell megoldani, elsőnek rendszerint Bencze tőr, és Szakszon tű, elvtárs jelentkezik, bár az igazság kedvéért azonban azt is meg kell mondanunk, hogy a többi beosztott sem húzódik az ilyen feladatok végrehajtásától.

Bencze elvtárs 1949 óta tűzoltó, s hat esztendeje gépkocsivezető az alosztályon. Egyik kezdeményezője volt annak a kismotorfecskeendő-kezelői tanfolyamnak, melyről egy alkalommal már hírt adtunk olvasóinknak. Ugyancsak beszámoltunk már az alosztály KISZ-szervezetének javító bri-



gádjáról is. Ez utóbbiról kiegészítésképpen még annyit, hogy igen eredményesen tevékenykedett és eddig már nyolc község fecskeendőjén végzett jelentős javítási munkálatokat. Bencze elvtársnak is köszönhető, hogy az alosztály fiataljainak a motorok iránti érdeklődése a kismotorfecskeendő-tanfolyam befejezése óta sem csökkent.

Szakszon elvtárs másodszor újonctűzoltó. Évekkel ezelőtt ugyanis leszerelését kérte, mert több mint háromszáz kilométerre helyezték családjától. Most, hogy a lakóhelyéhez közelebb, az özdi alosztályra kerülhetett, örömmel tért vissza a testületbe. Többek között elmondotta azt is, hogy egyáltalán nem jövedévből lett ilyen sokoldalú, hanem az élet kényszerítette erre. Árva gyerek volt s a felszabadulás előtt legalább egy tucat szakmában dolgozott. Itt is, ott is „ragadt” rá valami, és elmondása szerint sok mindenért kárpótolja, hogy a különféle mesterségekben szerzett jártasságával hasznos tagja lehet az alosztály kollektívájának.

Mindkettőn jelentős részt vállaltak a lakótelep tatarozásában; új targoncát is készítettek, sőt, ha kellett Szakszon elvtárs „amatőr” villany- és vízvezeték-szerelőként is eredményesen és szakszerűen dolgozott.

Nem lenne teljes a beszámolóink, ha közműves, asztalos és üveges tevékenységüket elhallgatnánk. Ez egyébként nemcsak leleményességükről és sokoldalú ügyességükről tanúskodik, hanem arról is, hogy közös erővel, egymás önzetlen segítségével még lakásproblémáik megoldására is futotta. Ugyanis három tűzoltó elvtárs lakásának fel-, illetve átépítésében segítettek. Az egyik helyen új ajtókat és ablakokat terezítették elő, a másikon a villanyhálózatot kellett rendbehozniuk; üveget vágtak, ablakkeretet festettek, s még sok minden, szinte megoldhatatlan nehézséggel bíróztalt meg. Nem egy esetben fizetett szabad-

ságukból is áldoztak, s mégcsak köszönet sem vártak érte...

Mostanában meg úgy határoztak, hogy rádiós szakkört alakítanak. Néhány belüli el akarják sajátítani ezt a „t. mányt” is. Bár rádió még nincs a fecskeendőjükben, ők mégis előre gondolnak, kelljen majd annak idején ezzel a programmal bajlódni... Pillanatnyilag még terv az egész, de ahogyan ismerjük a biztosak vagyunk abban, hogy legközebbi látogatásunkkor már az özdi rádiós tűzoltók munkájáról is beszámoltunk...

Ambrus István

Ambrus bácsi, az egercsehi bányász önkéntes parancsnoka „civilben” szerszarkatos, de megtudtuk róla, hogy egyáltalán nem „jön zavarba”, ha pl. valamely asztalos vagy kőműves munkát kell végezni. El kell mondanunk Ambrus elvtárról még azt is, hogy nemcsak a gondyos felkészülések karbantartását végkifogástalanul, hanem állandóan „újításokon” munkálkodik. Igaz, nem lami „sohanemvolt” vagy „világreng kísérletezések ezek, de mégis feltétlenül tiszteletreméltó az a szeretet és igyekelem, mely minden ténykedését áthatja. Nér giben pl. a rendestől eltérő elhelyezéselvet készítette a kismotorfecskeendő rökosarára. Így könnyebb lesz a gyors felszerelése — mondotta —, maj 800-as új túlfolyócsövét mutatta, n szintén az ő „alkotása”. Azután itt var új mászóház is, melynek létesítése jó man egy filérbe sem került, s rendszerülmények között az egyik üzemenrésze zéká.



Ezek után kell bizonyunk, hogy ilyen leleményes parancsnok s te — mágnesl vonzza a testi be a fiatal Örvendetes, t minden itteni kényes tűzoltó tonsággal vég mászógyakorl tokat és majd olyan jól ismeri a kismotorfecskeendő r kódási elvét és kezelését, mint Amr bácsi. S hogy az idős parancsnok „újsai”-ból milyen nagy haszon származt mindenki megtudhatja, ha ellátog környékre — és megkérdezi, milyen m kát végeztek a közelmúltban keletke. tüzesetknél a bányatelepi tűzoltók. (N egészen a tárgyhoz tartozik, de m meg kell említeni, hogy az üzem zetősége is felfigyelhetne végre érté tevékenységükre! Akkor bizonyára adoz nyozna nekik csapatzászlót, s nem az utasítaná vissza elvtársaink kérését, h a tűzoltók adják össze a szükséges pé összeget.)

Ennyit kívántunk elmondani a mi barkács — vagy ha úgy tetszik — ezermesterek elvtársainkról. S talán még csak annyit, h nem ártana, ha a mostaninál jóval több fi lépne táborukba. Az említett „tudományok” sajátítása ugyanis egyáltalán nem doszorkó ság, csak egy kis józan tűzoltóság, meg úg kéz kell hozzá. Mindenesetre érdemes megv bátni!



Az azelőtti raktár, iroda és lakás céljaira használt, igen sok gazdjáé és főként alaposan elhanyagolt öreg épület...

... amely az építő vállalat és az alosztály lelkes kollektívájának társadalmi munkával nyújtott segítsége nyomán — a bonyhádi tűzoltók egészséges második otthonává vált

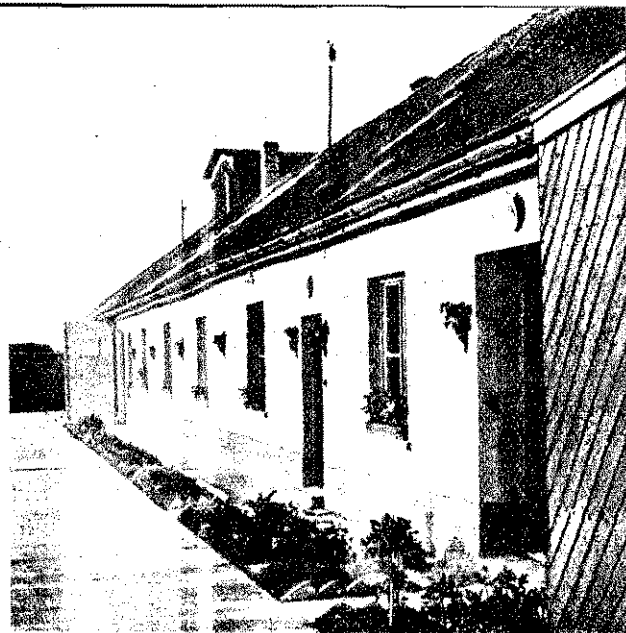

M GYŐZÖDTEM MEG A, hogy tényleg egy kiló: több aktát „termeltek” — bonyhádi laktanyaépítés napos huzavonájában — em. El kellett hinnem én kétkedés nélkül, mert íjjászületett öreg épület vetébből olyan epizódokat halottam, amelyek — tén szólva — vaskos platokra készítek... De is ez a lényege a dolog. Az épület elkészült, s a krácia kétes papírcsatáiszínhelyén ott magasodik nyhádi tűzrendészeti allyparancsnokság új ott-

tett, hogy a körülbelül 240 négyzetmétert kitevő udvari rész szintjét 60 cm-rel meg kellett emelni.

Amikor afelől kérdezősködtem, hogy ki kezdeményezte a felajánlást, azt a meglepő választ kaptam — senki. Az elvtársak megfelelő, egészsé-

MINDENT ÖSSZEVEETVE: csaknem 100 ezer forinttra tehető az az összeg, amelyet az előbb említett 30 ezerrel együtt a bonyhádi tűzoltók megtakarítottak. Azazhogy nem is egészen a bonyhádiak, mert az is tudomásomra jutott, hogy a szekszárdi és

kiskerítés elkészítéséhez adott segítséget, a Zománcgyár pedig táblácskákat készített a helyiségek ajtajára. S hogy a helyi Ruházati és Szolgáltató KTSZ sem maradjon ki az akcióból, dolgozóinak elismeréseként — csapatzászlót adományozott a kis egység tűzoltóinak.

Saktanyát avattak BONYHÁDON

ŐSZINTÉN MEGMONDOM, a mi viszonylatunkban én nem vagyok híve az ilyen zászlóadományozásnak, hiszen a csapat hiányzik hozzá, mégis jóleső érzés volt látni ezeket a derekas munkát végző embereket, akik ugyanazt tekintették az ünnepi aktus lényegének: a megbecsülés maradandó emlékü kifejezését...

A LOSZTÁLY LELKES OLTÓI csattanós választ és egyes kézzel-lábbal kapó és nem egy esetben kát ugyancsak — elragad személyek kerékkötő kedésére. Vállalták a egy 70 folyóméter, bonil eredő téglafal, az üzem-graktár, raktár és kerék-író felépítését, meg in a szükséges talajrenst is, ami annyit jelen-

ges második otthon iránti vágyakozása volt a felajánlás hajtóereje. S hogy ez melckora erő volt, arra talán Wiandt István törzsőrmester példája a legbeszédesebb. Ez az ember (egyedül!) mintegy 30 ezer forint értékű kőművesmunkát végzett el csak annak érdekében, hogy az újjáépítésre kijelölt épületből elköltöztethessék a betelepített szerveket.

dombóvári alosztály beosztottai is 2—2 napot dolgoztak becsülettel ezen az építkezésen.

DE A KÜLSŐ SZERVEK egyike másika sem nézte tétlenül a bonyhádi tűzoltók derekas munkáját, ők is segítettek. A lengyeli Állami Gazdaság például virágokat küldött, míg a virágtartókat a mázai bányauzem készítette. A nagymányoki bányauzem a

ÚJABB OTTHONNAL GYARAPODTUNK. Eggyel több azoknak az épületeknek a száma, amely a mi pártunk, államunk gondoskodását hirdeti. Merthogy a bonyhádi laktanya is ennek egyik ékes bizonyítéka, azt azután az új „lakók” tudják és érzik a legjobban... — b —

Újjáépített laktanya udvarán rendezett szerény avatási és zászlóátadási ünnepség után — a vendégek megtekintik az épület belsejét



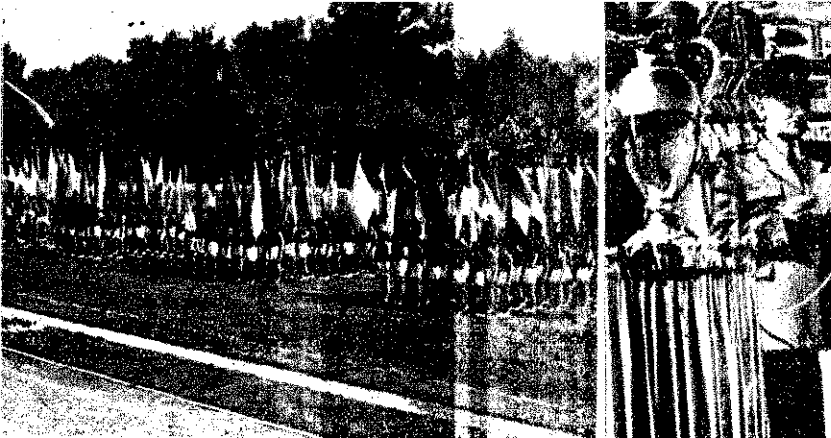

A belügyi sportbajnokság országos döntőjének megnyitónapségén Solymosi r. ezr. elvtárs üdvözölte a sportolókat

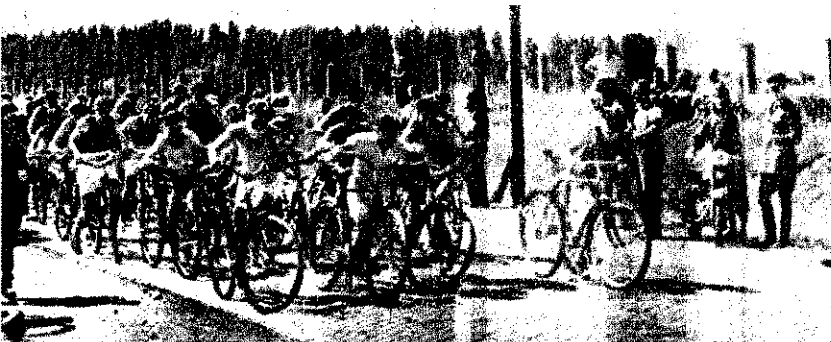

Rajtol a kerékpárverseny férfi mezőnye. — A nők kerékpárversenyében Czako, Pappné és Töröcsik elvtársnők képviselték a tűzoltóságot



Ketten legeredményesebb atlétánk közül: Vakulya Jenő tü. (hdgy. és Komáromi Teréz



Brutsi Antónia a gerendán. — Tornásznőink átveszik az első helyesetteknek járó aranyérmeket



Belügy

A BM-bajnokságok országos döntőjéről

KÖZEL 4 HÓNAPOS VETÉLKEDES UTÁN BEFEJEZŐDTEK A BELÜGYI SPORTBAJNOKSÁGOK KÜZDELMEI. Az ez évi bajnokság nemcsak méretében és rendszerében, de eredményében is jóval felülmúlta a korábbi évek sportbajnokságainak szíhvonalát. Különösen szembetűnt ez a 3 napos országos döntőn, mely — rendezettségén és látványosságán túl — heves és szoros küzdelmeivel is méltó befejezője volt az idei vetélkedéseknek. A sportolók színpompás felvonulása, a tetszetős torna- és ügyességi gyakorlatok, a fegyelmezett díszszázadok, de nem utolsósorban az egyes sportágakban született versenyeredmények híven tükrözték azt az erőt, ügyességet és állóképességet, mely a Belügyminisztérium dolgozóit jellemzi. Ugyanakkor félreérthetetlenül bizonyították azt is, hogy harcosaink mindenkör készen állnak a hivatásuk teljesítésével járó nehezebbnél nehezebb feladatok sikeres megoldására! Elismérés és köszönet illeti a BM-bajnokság valamennyi résztvevőjét!

Jól szerepeltek a tűzoltóság versenyzői is: az eddigieknél jóval nagyobb létszámban versenyeztek, s az eredmények tekintetében is többet nyújtottak, mint bármikor a korábbi években. Labdarúgásban 40, röplabdában 124, váltófutásban 12 csapat indult; atlétikában, 1852, lövészetben 1463, kerékpárban pedig 223 fő versenyzett. A résztvevők száma meghaladta az összlétszám 80%-át, s ebből mintegy 160-an az országos döntőkön is részt vettek. A versenyeredményekkel is elegendettük lehetünk. Igaz, versenyzőink nem értek el országgraszáló eredményeket, s nagyon sok első helyezéssel sem dicsekedhetnek, mégis ott voltak, küzdöttek, s végeredményben a szervek közötti küzdelemben az értékes 4. helyezést érték el. Feltétlenül figyelemre és elismerésre méltó eredmény ez, különösen ha megfontoljuk, hogy a tűzoltóság a legtöbb BM-szervez viszonyítva igen sok tekintetben (létszám, életkor stb.) hátrányos helyzetben van.

Nőversenyzőink tettek ki legjobban magukért. Nem túlzunk, ha azt állítjuk, hogy az elért pontszámok

mintegy 50%-át 6k szerezték, jóval kevesebben versenyeztek férfaink: A tornászok szívesleg több pontot, egy első és egy második helyet biztosítva magukra de nem sokkal maradtak el atlétánk (Komáromi és Har) és kerékpárosaink, köztük elvtárs Czako elvtársnő. Elvtárs sportserző magatartására és retes versenyjellemére vall körülmény is, hogy pl. a to csapat benevezett a röplabd tőkre, jóllehet ilyen vonatkoz egyáltalán nem is készültek. denesetre ez a „beugrás” é pontokat jelentett...

A férfiak közül Mészáros (Csoma István, Vakulya Jenő kerékpárosok — köztük első: Müller Péter — voltak a legményesebbek. Különösen kiemelünk Mészáros és Csoma társ versenyszereplését, akik nehéz mezőnyben szerezték el ilyet. De nem sokkal maradtak mögöttük Szvác Pál és Tózsé elvtárs sem, akik az atlétikában nyújtott jó szerepekkel növelték pontarányunkat. Szerzett értékes pontokat, s nál nagyobb értékű győzelmet aratott Mikéi Richárd elvtárs 57 éves kora ellenére résztbúvárúsnak döntőjén, s igen szerízen végigúszta a távot.

A BM-BAJNOKSÁG EZ ÉVI DELMEI VÉGET ÉRTEK. A senyzők most rövid időre hennak, hogy azután újult ismét hozzákezdjenek a jövő próba felkészüléséhez. Nag adat vár a szervezőkre is: ösnők kell a tapasztalatokat, f tárnok a még megélt fogyságokat (mert azért nem volt den hibától mentes ez a versm!), és sürgősen hozzá ke nők a jövő bajnokság megz zéséhez. S e tekintetben nagy hárul a parancsnokokra is. M ződésünk, hogy az idei bajj nagyobb érdeklődést és tek szerzett a Belügyminisztérium lül folyó sportnak, s az első zendő években még jobb és sebb, de ugyanakkor még er nyesebb sportvetélkedéseknek tünk szentanánk.

ATLÉTIKA

- 100 M FÉRFI: 1. Szlavicsok (Karb) 11,6, 2. Hujbert (Karb) 11,6, 3. Ion (Hór) 11,7... 7. Madácsi (TÚ) 12,3.
 100 M NŐI: 1. Kurosinika (Rend) 14,6, 2. Vircz (Rend) 15,5, 3. (BV) 16,2, 4. Komáromi (TÚ) 16,7, 5. Hankóné (TÚ) 16,8.
 800 M FÉRFI: 1. Farkas (Hór) 2:03,3, 2. Kovács (Hór) 2:06,7, (Karb) 2:08,3.
 3000 M FÉRFI: 1. Petrímán (Hór) 9:28,6, 2. Vajda (Hór) 9:29,0, 3. (Karb) 9:29,8... 8. Badó (TÚ) 10:46,4.
 TÁVOL, FÉRFI: 1. Dancs (Hór) 826, 2. Tóth (Hór) 816, 3. Gát (606... 8: Tóth (TÚ) 585.
 TÁVOL, NŐI: 1. Fábáné (Rend) 447, 2. Kurcsinka (Rend) 445, 3. lasz (BV) 399... 5. Hankóné (TÚ) 383, 6. Komáromi (TÚ) 318.
 MAGAS, FÉRFI: 1. Stasser (Hór) 175, 2. Lengyel (Karb) 170, 3. (Hór) 165... 5. Tóth (TÚ) 160... 8. Szabó (TÚ) 140.
 SÚLY, FÉRFI: 1. Osvald (Hór) 12,35, 2. Vakulya (TÚ) 12,24, 3. (Karb) 11,73... 8. Szűcs (TÚ) 11,09.
 SÚLY, NŐI: 1. Kozáriné (Rend) 770, 2. Komáromi (TÚ) 731, 3. (BV) 716... 5. Hankóné (TÚ) 654.

A tűzoltóság első és második helyezettjei A és B női tornászcsapata



Bajnokságok

ANAT, FÉRFI: 1. Kocsis (Rend) 70,00, 2. Oswald (Hór) 68,43, 3. Iya 66,45 ... 5. Szűk (Tű) 62,45.

KERÉKPÁR

ÉRFI, EGYÉNI (20 km, 52 induló): 1. Szántó (Hór) 36,40, 2. Csányi 35,40, 3. Somogyi (Karb) 35,40, 4. Müller (Tű) 35,40 ... 7. Szarvas 35,40, 8. Szántó (Tű) 35,40.

ÉRFI, CSAPAT: 1. Határórség II. 2:22,40, 2. Tűzoltóság I. (Müller, as, Szántó és Szilágyi) 2:22,40, 3. Tűzoltóság II. (Marczinka, Sörös, nger és Kurtnacker) 2:23,40.

ŐI, EGYÉNI (15 km, 9 induló): 1. Ujhelyi (Rend) 33,15, 2. Czako (Tű) 32,40, 3. Nándori (BV) 34,25 ... 6. Törőcsik (Tű) 36,33, 7. Pappné (Tű) 36,33.

ŐI, CSAPAT: 1. Rendórség 1:08,05, 2. BV 1:08,56, 3. Tűzoltóság (Czako örőcsik) 1:10,08.

ÚSZÁS

3 M FÉRFI GYORS: 1. Mészáros (Tű) 40,0, 2. Szendrei (Karb) 40,5, nárovics (Rend) 49,1 ... 8. Héra (Tű) 49,8.

12/3 M FÉRFI MELL: 1. Mays (Hór) 53,6, 2. Mészárovcics (Lg) 53,8, rga (Hór) 54,0, 4. Mészáros (Tű) 55,0 ... 10. Héra (Tű) 1:01,4.

11/3 M FÉRFI BÚVÁR: 1. Szendrei (Karb) 21,1, 2. Varga (Hór) 22,4, aya (Hór) 22,8 ... 8. Lengyel (Tű) 24,6 ... 13. Miki (Tű) 31,2.

TORNA

ÉRFI CSAPAT: 1. Határórség B. 284,7 pont ... 4. Tűzoltóság (Kran- es, Balogh, Dell, Zolnai és Bíró) 246,2 pont.

ŐI CSAPAT: 1. Tűzoltóság A. (Vodicska, Herédi, Tóth, Brutsi, So- yi és Erdős) 277 pont, 2. Tűzoltóság B. (Törőcsik, Pappné, Csákné, as, Kerka, Murai és Mersch) 282,1 pont.

KISPUKKA-LÖVÉSZVERSENY

(30 lövés: 3 téshtelyzetben, lötváolság 50 méter)

ÉRFI EGYÉNI: 1. Hunyadi (Hór) 268 köregység, 2. Katona (Hór) 264, olnár (Karb) 261 ... 23. Lukovics (Tű) 230 ... 25. Gyimesi (Tű) ... 27. Bornemisza (Tű) 232 köregység.

ÉRFI CSAPAT: 1. Határórség B. 1298 köregység ... 7. Tűzoltóság A. 10, Nagy, Gyimesi, Bornemisza, Lukovics) 1115, 8. Tűzoltóság B. (rdi, Kaszás, Lehtóczki, Gece, Páncél) 1082 köregység.

ŐI EGYÉNI: 1. Kónyáné (Hór) 256 köregység, 2. Kissné (Hór) 253, 3. áné (Rend) 247 ... 13. Kárené (Tű) 200 ... 17. Némethné (Tű) 177 ... róné (Tű) 109 köregység.

ŐI CSAPAT: 1. Határórség A. 736 köregység ... 6. Tűzoltóság (né, Némethné és Bíró) 486 köregység.

RÓPLABDA

FÉRFI:

1. Rendórség	4	4	—	12:2	8
2. Karhatalom	4	3	1	9:4	6
3. Tűzoltóság	4	2	2	9:7	4
4. BV	4	1	3	3:9	2
5. Légóltalom	4	—	4	1:12	—

A Határórség eredményei büntetésből törölve.)

NŐI:

1. Rendórség	2	2	—	6:0	4
2. BV	2	1	1	3:3	2
3. Tűzoltóság	2	—	2	0:3	—

BÍRKÓZÁS

CÜZÉPSÜLY: 1. Földesi (Karb) ... 4. Paty (Tű).

ELNEHEZSÜLY: 1. Szamosi (Rend) ... 5. Szabó (Tű).

VEHEZSÜLY: 1. Csoma (Tű).

A többi súlycsoportban tűzoltóversenyző nem indult.)

CSAPATVERSENYBEN: 1. Határórség ... 4. Tűzoltóság.

4x800 M FEGYVERES VÁLTÓFUTÁS

Karhatalom II. 10:50,2, 2. Határórség I. 10:58,6, 3. Légóltalom 11:03,0

Tűzoltóság I. (Petróczy, Gondl, Simon és Pintér) 12:28,6.

Az országos döntő összesített pontversenyének győztese és a belügy-

iszter elvtárs vándorseregének 1958. évi védője a

Határórség	438	ponttal
2. Karhatalom	261	ponttal
3. Rendórség	249	ponttal
4. Tűzoltóság	144	ponttal
5. BV	103	ponttal
6. Légóltalom	77	ponttal

A BM 1958. évi sportbajnoksága alap- és középfokú tömegversenyének győztese és a belügyminiszter elvtárs vándorseregének 1958. évi védője: r-Sopron megye.

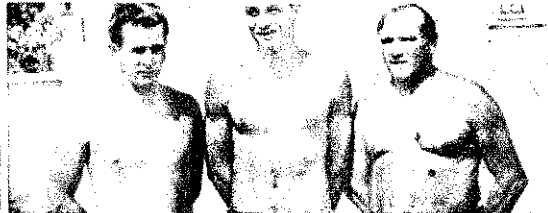

Mészáros elvtárs (középen) a gyorsúszás-
ban nyert bajnokságot; Lengyel és Miki
elvtársak a búvárúszásban szerepeltek
sikerrel. — Micskó ezr. elvtárs átadja
Mészárosnak az aranyérmét

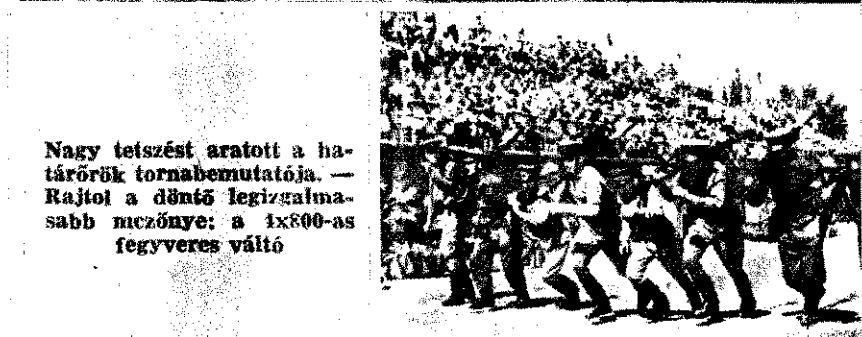

Nagy tetszést aratott a ha-
tárórok tornabemutatója. —
Rajtot a döntő legizgalma-
sabb mezőnyre: a 4x800-as
fegyveres váltó

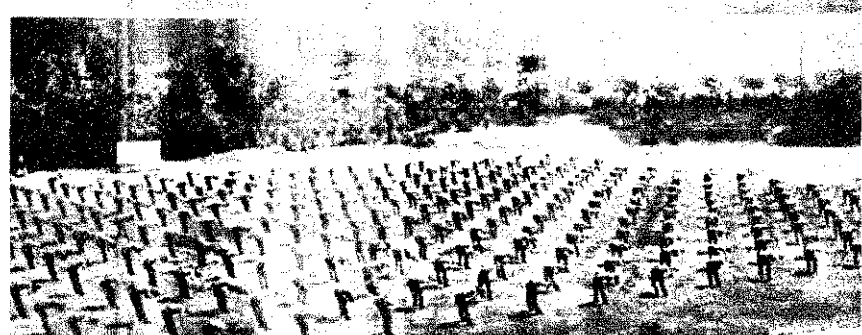

Nagy taps jutalmazta a karhatalmisták jól sikerült
fegyveres falajtorna-gyakorlatát

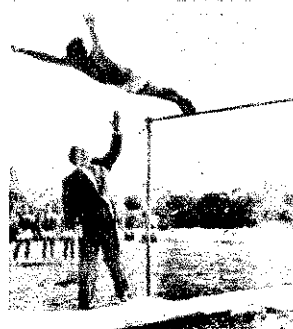

Sportolónk a nyújtón
és a korláton is ra-
gyogó felkészültségről
tettek tanúbizonyságot

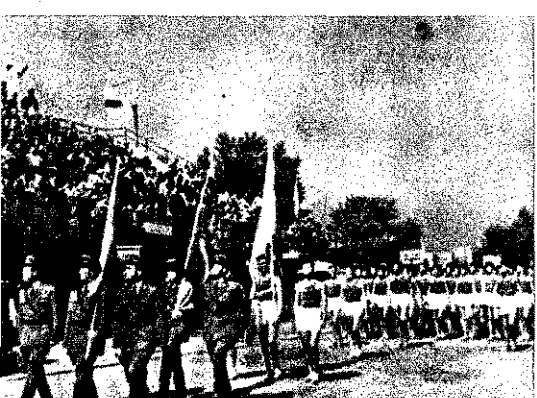

A jól sikerült három-
napos döntő a belügyi
alakulatok sportolónak
és díszszázadainak im-
pozáns elvonulásával ért
véget



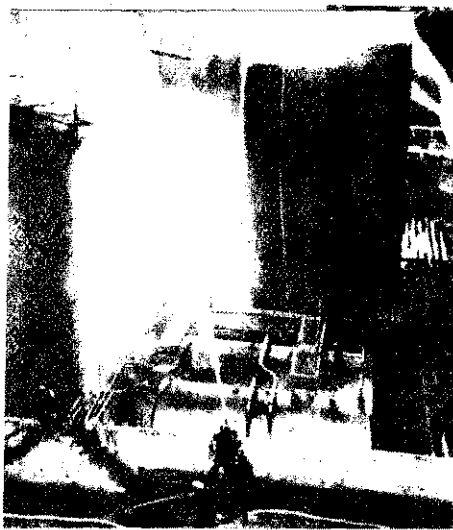

FRANCIAORSZÁG. Az országban élő algériaiak sorozatos gyújtogatásokkal is kifejezik tiltakozásukat a de Gaulle-kormánylikája ellen. Képeink a maureplane-i kőolajfinomítóban keletkezett katasztrófális méretű tüzvész oltási munkálatait ábrá-

Képes világhíradó

ANGLIA. A walesi partok közelében kigyulladt a „Concha” nevű Costa Rica-i gőzhajó. A segítségére siető „Chichester” angol fregatta legénysége azonban nem tudta megakadályozni a Costa Rica-i hajó elégését és elsüllyedését

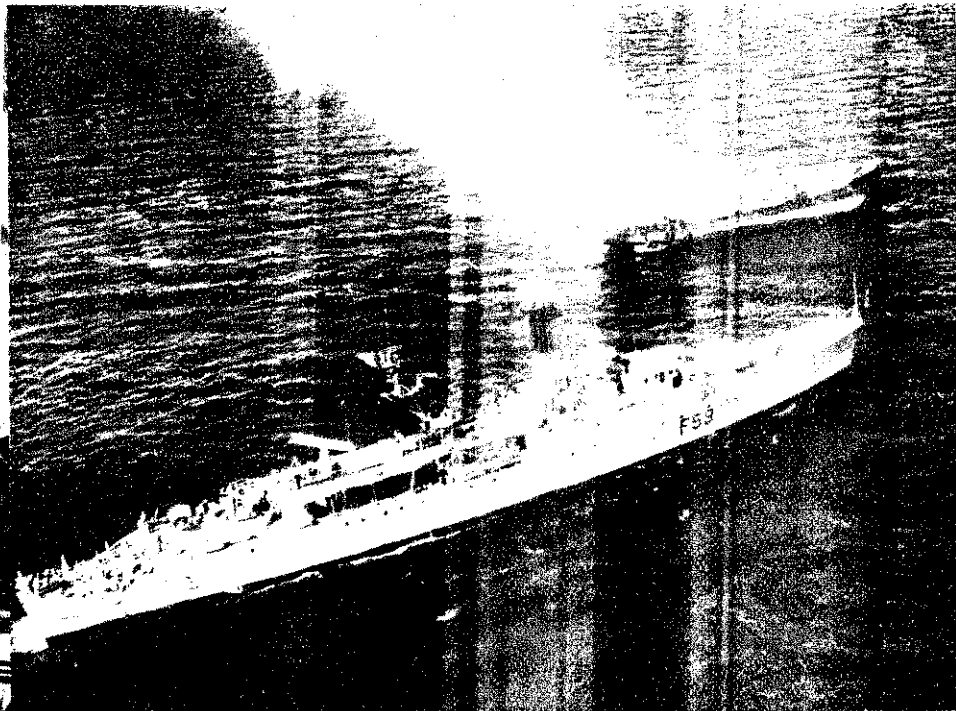

TÖRÖKORSZÁG. Hatalmos tüzvész pusztított a tambul közelében levő Bursában, az oszmán birodalom régi fővárosában. Öteznél több ház leégett és milliós kár keletkezett

ANGLIA. London közelében lezuhant egy utasszállító repülőgép. A tüzoltók hatalmas darukkal távolítják el a házak romjaiból a gép roncsait

OMAN. Az omani partok közelében összeütközött és kigyulladt két olajszállító hajó. Egy angol repülőgép-anya-hajó és több helikopter sietett a hajbajutott tengerészek segítségére

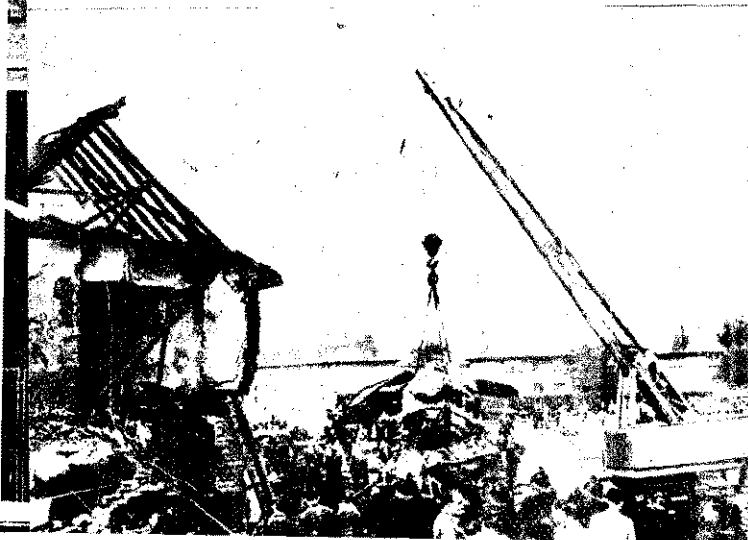

Nyíltan beszéltünk — őszinte választ várunk!

November 16-án a szavazóurnák elé járul országunk dolgozó népe. Milliók adnak választ arra: helyeslik-e mindazt, ami az ellenforradalom széthúzóása óta hazánkban történt, egyetértenek-e pártunk és kormányunk életképesével, egyetértenek-e a szocialista építőmunka folytatásával, s a béke gyének következetes szolgálatával. Két esztendő győzelmes harcai és nagyszerű eredményei után joggal bízunk abban, hogy a választ feltétlenül igen lesz.

A választás fő célkitűzése: a Magyar Népköztársaság törvényes rendjének további erősítése, megszilárdítása. Eppen ezért a választási agitációnk őszintén feltárta azt, hogy jövő feladatainkat dolgozó nép egészének összefogásával valósíthatjuk meg, nemcsak arról beszélünk, hogy a kultúra, a jólét terén milyen óriási változás következett be hazánkban, hanem azt is elmondtuk, milyen óriási eredményeket érhetünk el akkor, ha közös erővel fogunk hozzá további fejlődésünket szolgáló feladataink megvalósításához; 3 éves terv sikeres teljesítéséhez, az önköltség csökkentéséhez, a termelés fokozásához, s ennek alapján új ötéves tervünk célkitűzéseinek megoldásához. Nyíltan eszélünk arról, hogy Magyarországon a szocializmus építése megvalósíthatatlan termelődüvetkezeti mozgalom erőteljes szélesítése, a nagyüzemi szocialista mezőgazdaság megteremtése nélkül: győzzünk meg éppen ezért minden becsületes állampolgárt arról, hogy e feladatok végrehajtása a gyorsabb haladásnak nélkülözhetetlen feltétele.

A választásra való felkészülés eddigi tapasztalatai azt bizonyítják, hogy pártalap-vezeteteink tevékenyen dolgoztak a választási harc sikere érdekében. Ezt bizonyítja az a tény is, hogy a jelölőgyűlések ezrein nyílt, őszinte viták után választották meg a legjobb munkásokból, dolgozó parasztokból, értelmiségiekből, párttagokból és ártónkivüliekből azokat a jelölteket, akik a következő 4 évben az államhatalom üllönböző szerveiben képviselik majd a nép érdekeit.

Állományunk tagjai jelentős segítséget nyújtottak a területi párt-vezetetek, népfrentbizottságok munkájához a szervező és az agitációs munka területén. Megélték a politikai élet az alosztályokon, örsökön is, elvtársaink rvelnek a párt, a kormány politikájá mellett, s meggyőző munkával igyekeznek tisztítani a választási harc sikerét. Őszintén kell beszélnünk azonban arról is, hogy egyes egységeken önelégültség is tapasztalható. E helyeken a párt-alapszervezetek helytelenül abból indultak ki, hogy „itt nincs szükség egyéni meggyőző munkára, mindenki egyetért a párt politikájával, valamennyien a szocializmust karjuk stb.” Helytelen ez a szemlélet!

Ismételten le kell szögeznünk, hogy a választási munka nem pusztán szervezési, technikai kérdés, hanem elsősorban és alapvetően elvi, politikai munka a tömegek között. E munkának a ömegrendezvények mellett legdöntőbb módszere az egyéni agitáció. Türelmes beszélgetések formájában el kell érniük, hogy állományunk minden egyes tagja érezze a választás politikai súlyát és jelentőségét. Őszintén kell választ adnunk a felvetődött gazdasági, politikai, szociális és egyéb jellegű kérdésekre. Türelmes munkával kell meggyőznünk azokat, akik bizonyos kérdésekben még nem látnak tisztán. Igyanakkor keményen és határozottan kell fellépniük az ellenség minden mesterkedésével szemben. Az eddigi tapasztalatok azt bizonyítják, hogy az ellenforradalom megvert, de meg nem semmisített erőt kezdenek mozgolódni, s tudnunk kell azt, hogy csak ott érhetnek el eredményt, ahol a párt-alapszervezetek, a kommunisták nem végeznek kielégítő munkát a lakosság körében. Eppen ezért fokozottabb politikai éberségre, nagyobb felkészültségre van szükség!

Az elmúlt hetek során önkéntes tüzoltó elvtársaink többsége is aktívan kapcsolódott be a népfrentbizottságok választási munkájába. Bizonyították azt, hogy méltók a párt és a kormány bizalmára, és elsorakoztak a párt politikájá mellett. A fajú dolgozói előtt önkéntes elvtársaink legfeljebb tekintélyt szereztek az elmúlt évek során. Ezt bizonyítja az a tény is, hogy közülük kb. 5000 elvtársat jelöltek a különböző tanácsokba. Önkéntes elvtársainktól is azt kérjük, hogy a még hátralevő hetekben fokozzák tovább erőesztéseiket, álljanak ki bátran és nyíltan a párt és a kormány politikájá mellett, győzzék meg dolgozó társaikat annak helyességéről, — legyenek bátor harcosai választási csatának!

Világosan kell látnunk, hogy a választási harc a jelölőgyűlésekkel még nem ért véget. A hátralevő időben egyéni agitáción keresztül el kell érni, hogy minden tüzoltó elvtárs mélyen átérezze a választás fontos elvi és politikai jelentőségét, s aktívan dolgozzon annak sikere érdekében. Úgy dolgozzunk, hogy állományunk november 16-án egységesen mutassa meg a belső és külső ellenségnek egyaránt: a magyar dolgozó nép, a haladás, a béke, szocializmus mellett áll!

A világ népei a Nagy Októberi Szocialista Forradalom 41. évfordulóját ünneplik. Minden év, mely ezután a nagy esemény után lepergett, egyre világosabbá tette november 7-e történelmi jelentőségét, egyre forróbbá, lelkesebbé avatta az ünnepi megemlékezéseket. Ma már nincs olyan békeszerető ember, aki ne látná, hogy november 7-e a legnagyobb évforduló, az egyik legjelentősebb határák az emberiség történelmének útján.

1917. november 7-e óta másként forog a történelem kereké, mint annakelőtte. Igaz, hogy akkor még „csak” egy helyen szakadt el a világimperializmus láncá. A győzelmes november 7-e azonban minden országban, minden nép számára újat tört a szocialista haza felé, s a világimperializmusnak 1917-ben Oroszországban megszakadt láncából 41 év alatt újabb és újabb láncszemek pattantak ki, vagy gyengültek meg rendkívüli módon. A történelem a tanú rá, hogy a világ munkáival — a győzelmes orosz proletáriátus példájának hatására — a kapitalista országokban és a gyarmatokon megsokszorozták erőiket, és a népi demokráciák megalakításával, szüntelen erősítésével, a gyarmattartó hatalmak elleni felszabadító háborúkkal, a sztrájkmozgalmak fokozásával, a békemozgalom kiszélesítésével harcoknak Október eszméinek valóbraváltásáért.

A Nagy Októberi Szocialista Forradalom világszóló diadalútjának fontos állomását jelenti hazánk legújabbkori történelmé is. A Nagy Október két ízben adta vissza a magyar dolgozó népnek igaz hazáját. Először 1919-ben a dicsőséges Tanácsköztársaság idején indult el népünk a béke, a szocializmus útján. A magyar kommunisták, a magyar nép legjobbjainak ereje azonban akkor még az imperialista túlerővel szemben kevésnek bizonyult a szabadság és függetlenség megszilárdításához. Dolgozó népünk 1919 után akkor lett újra szabad, amikor a szovjet hadsereg szétverte Hitler rablóserégét.

Népi demokráciánk 13 éve bizonyítja, hogy a szovjet nép valóban felszabadítóként, barátként jött országunkba. A rendszeres politikai, gazdasági és kulturális segítség mellett a testvéri barátság és segítségnyújtás nagyszerű bizonyossága volt, hogy a Szovjetunió — a forradalmi munkáspártus kormány kérésére — 1956 novemberében segítséget nyújtott az ellenforradalom ellen küzdő forradalmi erőknek, s támogatta az MSZMP és a magyar forradalmi munkáspártus kormány köré tömörült erőket abban, hogy fegyveresen leverjék az imperializmus által szervezett, pénzzel és fegyverrel ellátott, uszító propagandával támogatott ellenforradalmat. A veszélyben forgó néphatalom megvédéséért vívott harcunkban erkölcsi-politikai és anyagi erővel is oldalunkon állt a szovjet nép, s vele együtt a szocialista tábor valamennyi országa.

Azért vált november 7-e, a szovjet nép és a világ proletáriátusának legnagyobb ünnepe a mi ünneppünké, a dolgozó magyar nép ünnepe is! A Nagy Októberi Szocialista Forradalom ünnepe után továbbra is kegyelettel, és szeretettel emlékezzünk az Októberi Forradalom dicső hőseire és fűzzük még szorosabbra a hűség, a barátság, a bajtársiasság kötelekeit e hősök méltó utódaival: a szovjet néppel!

A DOLGOZÓK BIZALMÁBÓL

Már csak néhány nap választ el bennünket november 16-ától, amikor dolgozó népünk a szavazóurnák elé járul, hogy hitet tegyen népi demokratikus fejlődésünk, a szocializmus további sikeres építése mellett. A várakozás, de ugyanakkor az érdeklődés is meglehetősen nagy. Valósággal egy nagy beszélgetés folyik most a néptömegek között a párt és a forradalmi munkás-paraszt kormány politikájáról, eddigi tevékenységéről és jövőbeni feladatairól; de legalább annyi szó esik a nép bizalmából megválasztásra kerülő képviselő- és tanácsstag-jelöltekről is. E beszélgetések szervezői és irányítói a kommunisták, hathatósan támogatva a rendszerünkkel és pártunkkal szimpatizáló, azt támogató pártok kívüli munkás, paraszt és értelmiségi tömegektől. A Hazafias Népfront megbízásából különböző — kis- és jelölő — gyűléseket szerveznek, előadásokat tartanak, beszélgetnek a dolgozókkal: hirdetik és magyarázzák a Magyar Szocialista Munkáspárt és a forradalmi munkás-paraszt kormány politikáját, még jobban elősegítve és mélyítve ezzel is a pártnak és a kormánynak — a szocialista építés sikere szempontjából oly jelentős — tömegkapcsolatát.

Tűzoltóink is munkálkodnak a választás előkészítésén

A lelkes agitátorok között ott vannak tűzoltóink is — államiak, községi és üzemi önkéntesek egyaránt. Megközelítően pontos adatok szerint állami tűzoltóságunk több mint 70 százaléka lelkesen dolgozik a választás előkészítésén. Számosan vannak pl. olyanok, akik több választási körzet munkáját irányítják és szervezik, jelölő- és kisgyűléseket tartanak, nem beszélve az agitációs munkában tevékenykedőkről, akiknek száma több százra tehető. Felvetődhet a kérdés: mindez miért történik? A válasz egyszerű és világos: a választás sikeréért, a néphatalom további erősítéséért, s végeredményben a saját magunk, de az egész dolgozó nép érdekeiért, boldogulásáért!...

Tűzoltóink túlnyomó többségükben igen helyesen látják és értékelik a választási előkészítési munkának, de magának a vá-

lasztásnak a jelentőségét is. Legtöbbjük — hiszen saját bőrén is érezte — még nagyon jól emlékezik a régi, Hortthy-féle fasiszta világ „választásaira”, de különösen annak „választottjaira”: az almássykra, a chorinokra, a festeticekre; és még így sorolhatnánk tovább a grófok, bárók, iparmágnások gyűlévész hadát, azok nevét, akik a fondorlatos úton szervezett és csendőrszuronyon nyugvó választások során nyert felsőházi vagy éppen képviselői funkciójukban ugyancsak jól „elképviseltek” a dolgozó és nyomorgó nép érdekeit. Nem is kérnek belőlük többé! Inkább kell nekik a széles demokratizmuson nyugvó szocialista választási rendszer, a dolgozó nép fialból — a munkásokból, parasztokból és értelmiségiekből összetevődő országgyűlés és tanácsapparátus, melynek jelenlegi jelöltjei között ott vannak az állami és önkéntes tűzoltóság egyes tagjai is.

Több mint 5000 tanácsstag-jelölt tűzoltó

Szerény becslések szerint is közel száz állami és több mint 5000 községi és üzemi önkéntes tűzoltó van, akik ma — az állampolgárok bizalmából és elhatározásából — községi, járási, városi vagy éppen megyei tanácsstag-jelöltek, nem is beszélve az olyanokról, mint pl. Konyecsi elvtárs, a kondorosi önkéntes tűzoltótestület elnöke, aki országgyűlési képviselő-jelölt. Valamennyien a nép fia! Környezetükben rendes, becsületes, a dolgozók érdekeit állandóan szem előtt tartó embereknek ismerjük őket: bíznak bennük, szeretik őket — méltán esett rájuk a választás. S mi csak büszkéik lehetünk rájuk, úgy is, mint nem hivatásos és önkéntes tűzoltókra, de

A tanácsban is tűzoltóhoz méltón kíván dolgozni

Keresztúri József, a kustányi tűzoltótestület helyettes parancsnoka igencsak meglepődött, amikor szóba került a neve a jelölőgyűlésen. Valaki (már nem emlékszik rá, hogy ki), váratlanul azzal a javaslattal állt elő, hogy „a Jóska legyen a mi követünk a tanácsban”, s aztán hiába szabadított Keresztúri elvtárs, egyhangúlag határozatba hozták a jelöltséget.

— *Őszintén szólva, váratlanul ért ez a megtiszteltetés* — mondta, amikor felkerestük —, *de ha már így történt, és ha november 16-án valóban megválasztanak, ak-*

kor igyekszem, hogy szegyént ne hozzak a testületre. Még csak az hiányozna, hogy valaki a fejemhez vág hassa: „Micsoda tűzoltó vagy te, hogy megriadsz a nehézségek től...” (Reméljük erre nem kerül sor, hiszen egyáltalán nem olyan embernek ismerik — és nem is olyan! — Keresztúri elvtársat, mint aki megjéid a saját vagy éppenséggel a mások árnyékától.)

„Programja” egyelőre annyi, hogy a tanácsban tűzoltóhoz méltóan kíván dolgozni, és nemcsak választói érdekében tevékenykedik majd, hanem azon lesz, hogy

a testület élete is mihamarabb fellendjön.

— *A testület ugyanis — sajnos — úgy munkálkodik, mint néhány esztendővel ezelőtt — folytatja a beszélgetést amikor pl. másorokat is rendezünk, bevételből rádiót meg felszereléseket sároltunk. A helyzetre jellemző, hogy még egy ütöképes rajt sem tudunk tartani a járási versenyre... Igaz, ezeken hibákért egyáltalán nem a tanácsosok ható elsősorban, mégis úgy vélem, h azért a jelenleginél jóval többet tehet a testületi élet fellendítése érdekében*

Az elmondottakhoz csak ennyit fűz hozzá: Reméljük, hogy választói és a társai tűzoltók nem csalatkoznak majd löltjükben, és Keresztúri elvtárs az e



Keresztúri József

vetkező években ismét olyan lelkesedéssel veszi ki részét a testületi munkából mint néhány évvel ezelőtt, amikor a érdemeiket szerzett abban, hogy a kistanyaiak büszkékedhettek a megye és legjobb és legaktívabb tűzoltótestület

Nemesszentandrás és Nemessándorháza küldött

Hajas tü. fhdgy elvtárrsal, a zalacszezi tűzrendészeti alosztály parancsnokával éppenséggel nem irigylésre méltó rülmények között találkoztunk. Szabó gát töltötte ugyanis, de ez legalább a elfoglaltságot jelentett számára, mi szolgálatban lett volna. Közgazdász szaktanfolyamra jár, s így minden ide, közélgo vizsgákra való jó felkészülkellene fordítania, de minduntalan a telefon, vagy érkezik valamilyen hívó...

Hajas elvtárs ugyanis járási tanács most ismét a jelöltek között szerepel. tekezletek, gyűlések, agitációs m (gyakran az is megesik, hogy egy id két megbeszélésen is részt kellene venni — bizony nem sok idő marad a tanu és a pihenésre.

— *Szó se róla, sok munkát ad a tagság, de meg kell mondanom, egyáltalán nem érzem terhesnek az járó feladatokat* — mondotta többek között Hajas elvtárs, majd így folytatt Nemesszentandrás és Nemessándor küldötte vagyok a tanácsban, és így

zés számomra, hogy hozzájárulhattam a község fejlődéséhez. Négy esztendővel ezelőtt pl. András háza egyik lakóterületét megközelíthetetlen volt, de ma már oda járható út vezet. A sándorházak újültérházat és tűzoltószertárat kaptak, de ezzel még korántsem teljes a felsorolás...

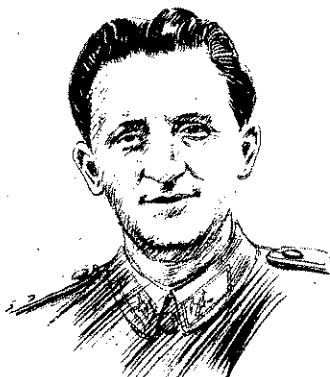

Hajas Gyula

— Ami választóimat illeti, úgy érzem, mindenkor igyekeztem elintézni ügyes-bajos dolgaikat, de meg kell mondanom, néha nem teljesíthettem kéréseiket. A választók ugyanis azt gondolták, hogy én, mint „egyenruhás ember” bármilyen ügyet könnyűszerrel elintézhetek. Mondanom sem kell, hogy ez egyáltalán nem így van... Egyébként nemcsak hivatalos ügyekben kellett eljárnom, hanem gyakran az is előfordult, hogy a fogadóórán kíváncsi házastársakat kellett összebékítenem, vagy jobb belátásra bírnom a már-már öltre menő örökösöket. Az állami szervek által elkövetett kisebb-nagyobb törvénytörésekkel szemben is felléptem. Így például az egyik községben a kisajátított földesurakra is követették az adót. Az ilyen ügyekben természetesen sikerült orvosolnom a panaszokat és örömmel elmondhatom, hogy minden támogatást megkaptam a járási tanács vezetőitől.

— Még valamit szeretnék elmondani, mert úgy gondolom, hogy azok a tűzoltó-elvtársak, akiket most választanak első ízben tanácsnagoknak, feltétlenül okulhatnak nálam. Felhívom a figyelmüket arra, hogy az emmi sem járhatja le a tanácsnag elkövetését, mint az, ha felelőtlenül ígérnek. Mondják meg őszintén a panaszosnak, ha valamiben nincs igazsága, vagy ha kérése nem teljesíthető. Tapasztalatom szerint ugyanis ez az egyedüli helyes magatartás.

Újra Lőrincz Imrét jelölik

A háza előtti kerítésen kis fémtábla szerelvénykedik. A táblán ez olvasható: „tűzoltó-rajvezető”. Esteledik már, de még kint szorgoskodik a kukoricásban, s míg vározzunk rá, beszédbe elegyedünk a szomszédjaival.

— Az Imrét tetszenek keresni? — kérdezik többek között.

— Az aztán igazán a fájin gyerek! Amikor az a nagy tűz keletkezett a szomszéd faluban — újságolja egy bácsi —, Imre az első között sietett a bajba jutottak segítségére.

Közben Sós elvtárs, a kiskomáromi tanács elnöke is bekapcsolódik a beszélgetésbe. A tanácselnök fiatalabb korában maga is önkéntes tűzoltó volt, de még most

is alaposan körmükre néz a testületbelieknek. Újságolja, hogy az önkéntesek közül többen részt vettek az esti agitációs tanfolyamon. (Zala megyében egyébként újszólván valamennyi községben négy-öt tűzoltó résztvevője volt ezeknek a tanfolyamoknak.)

Hét óra körül járhat az idő, amikor Lőrincz elvtárs megérkezik. Néhány perc múlva innen is, onnan is jönnek, mert 7-re hirdették a jelölőgyűlést. Rövidesen csaknem húszan szorongunk a kis konyhában, de a küszöbön kívül, az udvarból is hallgatják Sós tanácselnök elvtársat, a gyűlés előadó-ját, akinek egyébként nem kell sokat bizonygatnia, milyen fejlődés ment végbe a községben, hiszen a tények és az eredmények önmagukért beszélnek. Így pl. teljesedett a legnagyobb kívánság, a vilány bevezetése is, sok utat rendbe hoztak, és ma már azon sem lepődik meg senki, ha a mezőre siető parasztság munkába menet az óvodába „beadja” a kis-sínyét. Néhány hónappal ezelőtt pedig gépjárműfecskendő-t kapott a község...

— Bizony, bizony ez valóban így van — bólogatnak a jelenlevők, majd amikor Sós elvtárs felteszi a kérdést, hogy kit kívánunk jelölni a tanácsba, egy bácsi elkíáltja magát:



Lőrincz Imre

— Mi pedig nem mást, mint újra az Imrét!

Felmorajlik a gyülekezet és harsány „elfogadjuk”-ot kiált a javaslatra.

Lőrincz elvtárs a füle tövéig elpirul, s azzal kezd, hogy őszintén szólva nem várta ezt a bizalmat. Néhány hónap óta ugyanis többen célozgatnak arra, hogy helyette más, a feladatra alkalmasabb emberre lenne szükség a tanácsban.

— Kik mondták? Miért nem jöttek el az illetők? — kiáltják többen is. Majd az egyik idősebb résztvevő így sommázza a véleményét:

— Az pedig, aki olyan nagyon akart lenni, juszit sem lesz!...

Egy másik felszólaló pedig ezzel indokolja döntését:

— Nem mondom, rosszul esett nekünk, mikor annakidején az adó meg a beszállítás miatt zargatott bennünket az Imre, de hát ez is a kötelessége volt. Ennek ellenére kijelenthetem, egyáltalán nem szavaznék rá, ha tudnám, hogy olyan ember, aki a népszerűtlen feladatoktól húzódik!

— Azért a boradót egy kicsit mérsékelhetnék! — veti közbe egy borizú hang.

— Ne beszélj, iszol te így is eleget! — hurrogják le a többiek.

— Jó-jó, nem kell mindjárt letorkolni az embert! — méltatlankodik a borizú hang tulajdonosa. — Egyébként én is Imrere szavazok...

Ezzel nagyjából véget is ér a jelölőgyűlés és a résztvevők lassan szétszélednek. Egyikük-másikuk talán még maradna néhány szóra, de későre jár már, és — dologidő lévén — még sok munka vár rájuk a határban.

Búcsújunk mi is. Miközben a kilométereket rójuk Nagykanizsa felé, arra gondolunk, hogy négy esztendő múlva talán már egészen Kiskomáromig rendbehozzák az utat, s ebben bizonyára része lesz Lőrincz Imre „tűzoltó-rajvezetőnek”, a helyi tanács tagjának is. Merthogy megválasztják, az egy pillanatig sem kétséges!

Megbecsülik a községben

Suttyó Sándor t. t. örm. neve még ismeretlen a tűzoltóberkekben. Legfeljebb a Békés megyei tűzrendészeti osztályparancsnokság területén ismerik, ott is jobbra a csabaiak, s természetesen — mint-hogy odavaló és ott teljesít szolgálatot — a békésiek. Annál nagyobb ismeretségnek és megbecsülésnek örvend, a községben, különösen a Hajnal és a Drága utca környékén, ahol immár 20 esztendeje lakik egyhuzamban. Amolyan törvényt tudó és törvényt tisztelő emberként (szomszédként, vagy éppen barátként) emlegetik, s bizony igen gyakran felkeresik — véleményt, tanácsot vagy éppen konkrét segítséget kérve tőle ügyes-bajos, jobbára „hivatalos” dolgaik elintézéséhez. S ő soha nem tagad meg semmit, nem fukarkodik jótanácsokkal, mindig segít, ahol csak tud. Nem csoda hát, ha választókerületében ő a Hazafias Népfront tanácsnag-jelöltje...

— Ami eddigi közéleti szereplésemre illeti — válaszol kérdéseinkre —, a korábbi években jobbára szakszervezeti és szakmaközi bizottsági, most utóbb pedig békebizottsági vonalon dolgoztam. A tanácsnag munkaterület még kevésbé ismert előttem, de azért nem félek tőle. Szeretem a községemet és lakosságát, érdekelnek gondjaink és bajai, különösképpen fejlesztésének problémái. S úgy vélem — teszi hozzá meggyőzően —, már ez is elegendő erő és am-



Suttyó Sándor

bíciót ad ahhoz, hogy — természetesen megválasztásom esetén — jól dolgozzam, s választóim előtt debizonyítsam: nem hiába adták rám a szavazatukat...

Mint mindig, úgy most is szóba kerül a község tűzvédelmi helyzete és az alosztály

munkája is. Kiderül, hogy e tekintetben nincs különösebb hiba, habár a tűzvédelmi propaganda terén akad még tennivaló.

— Eppen ezért — jegyzi meg —, nagyon szeretném majd a tanácsstagsággal járó lehetőségeket a tűzvédelmi propaganda érdekében is kihasználni. S erre minden valószínűség szerint igen alkalmasak lesznek a tanácsülések, a tanácsstagi beszámolók, s maga az a körülmény, hogy igen gyakran találkozom majd a választókkal, az állampolgárokkal.

Igen tetszetős tervek és hasznosnak ígérkező elgondolások, amit Sutyó elvtársától hallottunk. Egészen mások, mint a letűnt világ úri „jelöltjeiké”, akiknek kisebb gondjuk is nagyobb volt annál, semhogy a nép jobbulásán fáradozzanak. Ők inkább hamis ígéretésekkel, még inkább csendőrszuronyokkal intézték el a választást és a nép képviselőjét, mint az 1935-ben — Békéstől nem is olyan messze — Endrőd községben történt, hol a csendőrök golyói 7 embert sebeztek halálra.

Persze, a tervek csak tervek, s ne feledjük, hogy a munka java, a választók igazi képviselője még hátra van. De mint ahogyan a békési dolgozók, úgy mi is bízzunk Sutyó elvtársban, s meggyőződésünk, hogy mint újdonsült tanácsstagn minden körülmények között megállja majd a helyét.

Szerveznek, agitálnak — hallatják a párt szavát

Sarkad községben is javában készülnek a választásokra. Különösen a kommunisták szorgoskodnak: szerveznek, előadásokat tartanak, agitálnak, lépten-nyomon hallatják a párt szavát, egy szóval: segítik a Hazafias Népfrent választási munkáját. Ezekről a dolgokról beszélgettünk Ehrlich Győző t. hdgy. alosztályparancsnok és Zsikai Antal t. hdgy. őrségparancsnok elvtársakkal...

Mint kiderült — mindketten igen sokat vállaltak magukra a választás előkészítéséből. Nemrégiben pl. 3 napos előkészítő tanfolyamon vettek részt, majd ezt követően ők tartották — három egymást követő estén — előadásokat az aktíváknak.

— Van most munkánk bőven — jegyzi meg Ehrlich elvtárs —, hiszen 25—25 aktívával dolgozunk. Velük való kapcsolata-

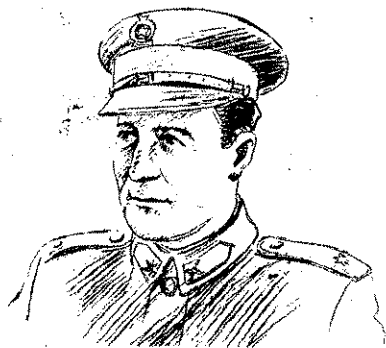

Ehrlich Győző

tunk ügyszólván állandó. Irányítjuk és tájékoztatjuk őket, de ugyanakkor mi is tájékozódunk tőlük.

— Meg azután itt vannak a választóköz-
zetek — veszi át a szót Zsikai elvtárs. Mindketten 5—5 bel- és 2—2 külterületi választási körzetet patronálunk. Ez egyéb-

ként azt jelenti, hogy e helyeken szervez-
zük a különböző jelölt- és kisgyűléseket,
megtartjuk az előadásokat, s végered-
ményben mi és a hozzánk tartozó aktívák
feladatát képezi e területek lakosságának
politikai felvilágosítása és mozgósítása.

Nem nehéz ezek után megállapítani,
hogy mindketten igen komoly, de ugyan-
akkor nehéz feladatra vállalkoztak. De
mint a helyzetet megéltük, igen lelkesen
és szívesen csinálják, bár ez a munka le-
köti minden szabad idejüket. Nappal hi-
vatalos munka, este pedig előadásra készü-
lés, kisgyűlés-tartás, aktíválás — és így
sorolhatnánk tovább. Nem csoda hát, ha
pl. Zsikai elvtársnak — bár ő nem panaszkodik
s az egész dolgot természetesnek tartja —
csaknem egész szabadsága a választási
munkával telt el.

De nemcsak Ehrlich és Zsikai elvtárs te-
vékenykedik. Ott vannak az alosztály tűz-
oltói is! Mintegy 60 százalékban — első-
sorban a kommunisták — kapcsolódtak be
az előkészületi munkába, konkrétan: a
lakosság politikai felvilágosítását és meg-
győzését szolgáló, a párt tömegkapcsolatát
erősítő választási agitációs munkába.

Feltétlen elismerésre és dicsőretre méltó
az az önzetlenség és aktivitás, mely a sar-



Zsikai Antal

kadi tűzoltók, s elsősorban Ehrlich és Zsi-
kai elvtárs választási tevékenységét jel-
lemzi. Mégis — bár nem figyelmeztetőül
szánjuk — felhívjuk figyelmüket egy kö-
rülmenyre: nagy hibát követnénk el — s
ez szól valamennyi egységünknek! — ha
a választási munka hevében egy pillanatra
is megfélekedzünk az alosztály előtt
álló szakmai és egyéb természetű feladatok-
ról. Értésülésünk szerint ugyanis még van
bizonyos lemaradás az alosztály — főleg
hatósági — munkájában, de talán egyéb
vonatkozásban is. Nem ártana ezért, ha
ezt a körülményt is szem előtt tartanák, s
úgy hangolnák össze a dolgokat, hogy a
választás sikere érdekében nap, mint nap
kifejtett munkájuk az alosztály tevékeny-
ségének, szolgálati életének fokozatos ja-
vulásával, s a jelenleg még fennálló lema-
radások és fogyatékoságok teljes felszá-
molásával párosulna...

A munka dandárját a kommunisták végzik

A sarvasi tűzoltókról még a legnagyobb
rosszindulattal sem lehetne állítani, hogy
tétlenül vagy éppen közömbösen néznék a
képviselő- és tanácsstagi választások előké-
születeit. Az alosztályon — a pártalapszer-
vezet kezdeményezésére — ez ideig mint-
egy 15-en vállaltak részt a néptömegek
felvilágosításából és mozgósításából. A
munka dandárját a kommunisták s közü-
lük is elsősorban Török hdgy. alosztálypa-

rancsnok, valamint Hugyecz és Békefi
törm. elvtársak végzik. Mindhárman —
akárcsak a sarkadiak, — jelöltgyűlésekre
szerveznek, előadásokat tartanak, aktívák-
kat „mozgatnak” — és így sorolhatnánk
tovább.

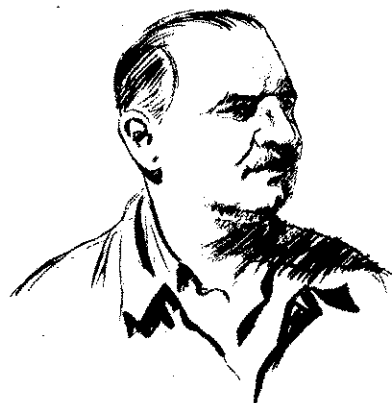

Békefi Mihály

— Mi pl. — említi meg Békefi elvtárs —
minden héten egy ízben összeülünk az ak-
tívákkal. Ilyenkor azután megbeszéljük
tapasztalatokat, a felvetődött problémá-
kat, nemkülönben a további soron levő
feladatokat. Sok érdekes és fontos kérdé-
kerül felszínre egy ilyen este — főleg
lakosság hangulatát és véleményét illetően.
Egyébként — teszi hozzá — bátran és nyu-
godtan állíthatom, hogy a mi területün-
kön meglehetősen jó a politikai hangulat.
Persze, mint mindenhol, mi is találkozunk
helytelen, néha ellenséges nézetekkel,
azonban az esetek többségében sikerül
azokat megmagyarázunk vagy ha éppen
úgy szükséges, kíméletlenül leleplezniük!

Janurik András őrm. elvtárs, az alosztály
párttitkára is alaposan „benne van” a vá-
lasztási munkában. Őt egyébként a sarvasi
16-os választási körzet tanácsstagnak je-
lölté. Mint mondja, még sohasem dolgo-
zott ilyen vonalon.

— Ennek ellenére nem tartok tőle —
jegyzi meg bizakodóan —, bár nagyon jó
tudom, hogy megválasztásom esetén ne-



Janurik András

lesz könnyű dolgom. Mert nem könnyű e,
tanácsstagnak: sok panásszal, ügyes-baj
problémával találkozok tevékenysége ala-
s bizony azokat meg kell oldania, mégp-
dig nem is akárhogyan, hanem lehető-
közmegelegedésre. No meg azután — mi
másutt is — az én körzetemben is akad
egy-két „nehéz” ember, akikkel már k-
rában is igen nehezen boldogultak az e-
letékesek. No, de majd csak eligazodok v-
lők valahogyan! — jegyzi meg bizakodó-
— S ebben remélhetőleg segíteni fogm-
majd körzetem becsületes dolgozó is...

höz részünkről csak ennyit teszünk: azaz: ne féljen, bízson a dolgozóknban, viselje őket becsületesen, s akkor majd látja, hogy a nehézségek megoldásában n lesz egyedül!

Község dolgozóinak bizalmából

A Somogy megyei nagyatádi járásban el százra tehető a járási, de jobbra szélesíti a községi szinten tanácsstagnak jelölt községi önkéntes tűzoltók száma. Zömében kis- és középparasztok, de számosan vannak köztük tsz-, vagy éppen ktsz-tagok is. Láton *Ruzsics Vendel* községi parancsnok *7. Szabó Károly 3. Horgas Lajos* és *Kocsis Lajos 15—15* holdon gazdálkodik. *Ógel János* szövetkezeti agronómus, *Kocsis Géza* pedig ktsz-dolgozó. Az ilyen emberek — mint mondják is arrafelé — valójában régen legfeljebb csak hajlonghat-

tag-jelöltek. Béri elvtárs előtt egyébként nem ismeretlen a tanácstagi munkakör: már 1950 óta tanácsstag, s nyilván nem dolgozott rosszul, hiszen most újból jelölték. *Márkus, Sándor* és *Karácsonyi* elvtársak még „újoncok“, de minden bizonnyal ők is megállják majd a helyüket.

Még nem felejtették el az úri világ bitangságait...

Csonka elvtárrsal, Bokod község önkéntes tűzoltóparancsnokával a Komárom megyei önkéntes parancsnokok nemrégiben megtartott értekezletén találkoztunk. Ő is egyike volt azoknak, akik hozzászóltak az értekezlet anyagához, nem feledkezve meg a választás jelentőségéről s az azzal kapcsolatos feladatokról sem.

— *Mi, bokodiak nagyon jól tudjuk* — mondotta többek között —, *hogy mi a*

oda, hogy valamennyi önkéntes tűzoltó meggyőződéséhez és erejéhez mérten alaposan vegye ki részét e roppant jelentős munka végrehajtásából.

Szavazatunk kiállás a párt és a kormány politikája mellett

A választás előkészületi munkálatai — mondhatnánk — nagyjából befejeződtek, hiszen már csak egy-két nap van a szavazásig. Tűzoltóságunk eddigi választási tevékenységét értékelve, minden túlzás nélkül állíthatjuk, hogy becsületes és eredményes munkát végeztünk. Elvtársaink — állami, községi és üzemi önkéntesek egyaránt — zömében lelkesen kapcsolódtak be a Hazafias Népfront választási tevékenységébe, s pártunk igen komoly küzdő- és segítőtársainak bizonyultak a tömegek megnyeréséért vívott harcban. Ennek a lelkesedésnek és aktivitásnak kell jellemeznie tűzoltóink magatartását és tevékenységét a november 18-ig még hátralevő időszakban — egy pillanatra sem feledkezve meg arról, hogy ez a munka nem öncélú! Csakis akkor végzünk jó és eredményes munkát, ha a dolgozók körében végzett agitáció mellett érvényesül a belső — a tűzoltóság tagjai között kifejtett — politikai felvilágosító munka is.

Rajta hát! Használjuk ki a még hátralevő napokat, s teremtsünk egységeinken olyan légkört, melyben minden egyes hivatalos és önkéntes tűzoltó legfontosabb feladatának tekinti a párt és a kormány politikájának önzetlen, következetes támogatását, a tűzoltói szolgálat maradéktalan és fegyelmezett ellátását s nem utolsósorban a tűzoltóság tömegkapcsolatának további szélesítését.

Még egy rendkívül lényeges dologra hívjuk fel a figyelmet: Súlyosan tévednénk és megbocsáthatatlan hibát követnénk el, ha november 18-ával befejezettek tekintenénk a választások előkészítéseként országos méretekben megindult hatalmas méretű tömegmunkát. A tömegek megnyeréséért folytatott harc ugyanis nem taktikai kérdés, tehát semmiesetre sem lehet időhöz kötött — annak állandó jellegűnek kell lennie! Éppen ezért az legyen majd egyik legfontosabb feladatunk, hogy elemezzük választási tevékenységünket, állapítsuk meg annak eredményeit, de ugyanakkor a fogyatékosait is, s a következtetéseinket levonva szabjuk meg további politikai és szakmai természetű feladatainkat.

Az elmúlt hetekben igen sok emberrel beszélgettünk, közelebb kerültünk hozzájuk, megismertük őket — de közelebb kerültünk a mi tűzoltóinkhoz is. Nem túlzunk, ha azt állítjuk, hogy több ezer állami és önkéntes tűzoltó ismerünk meg, akikről tudtuk ugyan, hogy léteznek, de hogy valójában milyen emberek, s hogy mennyire képesek ügyünk igazáért kiállni és harcolni, azt már kevésbé tudtuk. Fontos feladatunk legyen tehát, hogy ezeket a becsületes, rendszerünkhöz hű embereket bevonjuk munkánk további vitelébe, mert minden bizonnyal nagyon sokat segíthetnek majd a tűzoltóság munkájának megjavítását, a személyi állomány fegyelmenek szilárdítását s ezen keresztül a proletárdiktatúra további erősítését célzó munkánkban.



Választások egykor és ma

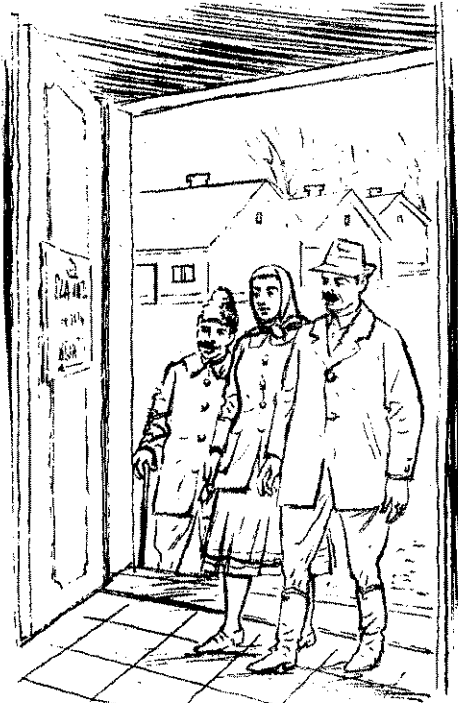

és süvegeilhettek a régi rendszer rosszlékű, „kupaktanácsa“ züllesztett képviselőtestületek tagjai s az azok intézkedését könyörtelenül, nemegyszer csendőronyrony segítségével végrehajtó, többnyire kulákok közül „választott“ bíró előtt. Ma viszont — s ezt sohasem szabad elfelejteni! — Lábod község — de egyben egész rendszerünk — megbecsült, köztiszteltetésben élő állampolgárai, s mint ilyenek, a község dolgozóinak bizalmából tanácsstag-jelöltek. S ezt a bizalmat valamennyien megérdemlik! A dolgozók s az illetékes szervek véleménye szerint kivétel nélkül mindannyian rendes, jóra való, magán- és közéleti tevékenységükben egyaránt példásak, a párt- és a kormány politikai célkitűzéseivel alapjaiban egyetértő s azt lelkesen támogató emberek. Nem kétséges tehát, hogy a nép érdekeit képviselő és védelemért tanácsszerveiben a helyük!

De szinte csaknem ugyanezt mondhatunk el a kaposvári járás Kadarokút községében élő *Béri Ferenc, ifj. Márkus Imre, Sándor Lajos* és *ifj. Karácsonyi János* gazdokról, akik mindannyian önkéntes tűzoltók, s most a nép bizalmából tanács-

feladatunk és kötelességünk a választással kapcsolatban... Még nem felejtettük el az úri Magyarország világát, ahol — legalábbis a mi községünkben — az a monda járta, hogy „akinek nincs 6 pár ökre, annak ezse sincs“. Ez egyébként nem jelentett mást, mint a magunkfajta egyszerű, becsületes dolgozó — de jobbra fordított — *paraszt emberek lebecsülését, megalázását, sőt nem túlzunk, ha azt állítjuk, hogy sárbatiprását. No hát, nekünk ebből elég volt, méghozzá örökre!*...

— *Jómagam most tanácsstag-jelölt vagyok* — folytatta —. *A község lakosságának megbecsülése és tisztelete, de ugyanakkor bizalma emelt erre a posztra. S én is, de a többi falumbeli is, akiket e megtiszteltetés ért, jól tudjuk, hogy mi a kötelességünk! Annyi bizonyos, úgy igyekszünk majd dolgozni, hogy választóink ne csalódjanak bennünk, s hogy munkánkkal valóban a népet, a szocialista építés nagy ügyét szolgáljuk.*

Néhány szót szól az értekezleten megjelent parancsnokokhoz is. Kérte, hogy tartsák fontos feladatuknak a választási előkészítő munka támogatását, s hassanak

TANULNI, TANULNI — ÉS MEGEGYSZER: tanulni!

Külön szeretnénk megfogni a kezüket — valamennyiét. Azokét, akik vénülő fejjel, a tollforgatástól elszokott, elmerevedett ujjakkal lapozgatják a tankönyvek lapjait, róják a szarkelábszerű betűket, s ostromolják a tudás várának tömör, de nem bevehetetlen falait. Szeretnénk megfogni a kezüket, hogy könnyebben menjen a „munka”... Hogy ne vibráljanak a betűk az étellel szembenezéshez szokott szemek előtt, s ne reszkessen a kapához, kaszához, meg a kalapácsához szokott kéz az irka lapján... Hogy még több erőt adjunk a mindennapi munka utáni éjszakákon néha elbóbiskolóknak: „Ne csüggedj, ne add fel a harcot... Így csináld, mert így sokkal könnyebb!”... S ahol a tudásszomj, az akaraterő legyőzi a csüggedést, a fáradtságot, ott

szeretnénk megmutatni a távlatot,

amely csak a szemnek messzi, de mégis elérhető... Azokét pedig, akik nem akarják többre vinni az apjuknál, a nagyapjuknál, azért, hogy oda húzzuk a tudás forrásához: hadd igyanak belőle, s ébredjenek rá, mit veszítenek, ha abbahagyják az első kortyoknál...

Vajon, kit nem foglalkoztattak még ilyen gondolatok, aki felelősséget érez testületünk jövőjéért, azokért az emberekért, akiknek összessége a testületet jelenti? Vagy melyikünknek lehet közböcs és közülünk ki képes arra, hogy arcpirulás nélkül menjen el olyan megnyilvánulások mellett, amelyek — sajnos — még a gyanút is kizárják az illetők általános műveltségét illetően?... Szó nélkül hagyhatjuk-e az olyan intézkedéseket és lelkiismeretfurdalás nélkül olvashatjuk-e az olyan tűzrendészeti határozatokat s ellenőrzésen tett észrevételeket meg bejegyzéseket, vagy más szerveknek küldött „írományokat”, amelyek szinte bántóan kulturálatlanok?... Nyilvánvalóan nem! Nos, ha ez így van, akkor szembe is kell néznünk a valósággal! Még hozzá nem is hunyorgatva, hanem nyíltan és keményen — bármennyire kellemetlen is!...

Sajnos, számosan vannak, akik az ellenvéleményt képviselik, vagy ha a dolog lényegével egyetértenek is, de a felvetés módját illetően aggályoskodnak, „Jó, jó — mondják —, valóban ez a helyzet, de hát...” Mondjuk meg őszintén: éppen ez a „de hát” az egyik rákfenéje az egész problémának! Ugy akarunk tetszelegni a szomszédok szemében, ahogy a „szemérmes” szülők a családtagok erkölcsileg viseltes, foltos tetteit szépítgetik. Magunk között beszélünk ugyan róla, de azt már fölöttebb kínosnak tartjuk, hogy a szomszédok

is tudjanak egyet s mást... S közben... mi történik? Nemcsak a szomszédok, de már az egész falu pusmog róla. Összesúgnak-búgnak, susorognak — persze a hátunk mögött —, miközben mi családi diplomáciánk vélt sikerén hízlaljuk vélt önérzetünket.

Vessük fel nyíltan:

Mi szükség van a hibák, hiányosságok takargatására, eltitkolására? Akárhogyan nézzük is a dolgot, feltétlenül az őszinteség javára billen a mérleg nyelve.

Őszintén be kell vallanunk, hogy bizony tűzoltóink közül jónéhányan hadilábon állanak az általános műveltség-gel, sőt még az úgynevezett kulturált intézkedéssel, magatartással is. Az országot járva, hol itt, hol amott hall az ember „eljett” megjegyzéseket, „humoros” eseteket, amelyek végére is egytől egytől a testülethez tartozó személyekről vagy intézkedéseikről szólnak... Hány olyan gyárigazgatóval, vállalatvezetővel vagy intézmény felelős vezetőjével beszélünk már, akik ilyen vagy olyan formában — de mindenkor joggal — panaszkodtak, hogy az eljáró tűzrendészeti közegek egyike-másika bizony nem a legelvtársiasabb módon és modorban adott kifejezést észrevételeinek, véleményének. Arról is sokat beszélhetnénk, hogy egy-egy írásban megküldött „dörgedelem” nem éppen a legszerencsésebb hangvételű, s imáit-amott bizony némi kívánnivalót is hagy maga után...

De talán ne is menjünk a szomszédokba példáért, maradhatunk a saját portánkon is, mert — sajnos — akad ott is egy-kettő... Néha bizony egy-egy problémánál szinte megdöbbenő a hozzanémértés. S mindez arra vall, hogy jónéhányan még ma sem vették tudomásul, hogy az élet rohan, s kíméletlenül otthagya azokat, akik lemaradnak. Persze, sültgalamb várással nem megy a dolog!

Félreértés ne essék,

nem vészharangot kongatunk,

hiszen erre nincs is szükség! De túlzás-e amit felvetettünk? Lehet, hogy egyesek így látják.

Kétségtelen, hogy adatok halmazával igazolhatjuk: igenis van okunk bizonyos mérvű derülátásra, mert a központi intézkedések nem maradtak eredménytelenek. Az esztendő folyamán egyre többen ébredtek rá arra: nem elégséges az, ami eddig volt, hanem többre, nagyobbra kell törekedni.

Tűzoltóink százai tanulnak az iskolákban — meglelt emberek, sokan deresedő fejjel, a fiatalabbakkal együtt szoronganak az egykor otthagyni kény-

szertült s ma már szüknek bípadokban. A napi munka után, Iati és családi gondok közepette, az általános iskolai ismeret. Mások gimnáziumba, technikumnak, de olyanok is akadnak szemmal, akik egyetemeken tanulnva. Kik ezek az emberek, s rőket a tanulás útjára? Tűzoltók helyettesek és tiszték — egytől olyanok, akik érzik, hogy tan kell, mert a meglevő kevés, az képesek lépést tartani a fejlődés S így is van ez!

A ma tűzoltójának,

tiszthelyettesének és tisztjének többnek kell lennie, mint azelőtt jainkban már kevésnek bizony a szakmai tudás és főként az oly készség, amely a múlt tűzoltó lemezte. A technika rohamos fe új iparágak születése s azelőtt so ismert gyártástechnológiai el megismerése egytől-egyig olyan telményeket támasztanak velünk ben, amelyeknek csak úgy te eleget, ha a szükséges alapvető teket elsajátítottuk.

Ezért hangsúlyozzuk ismételte tudja hányadszor: „Tanulni, tan és még egyszer: tanulni, hiszen államunk soha nem látott leha biztosít erre! Hogy áldozattal járjuk! Azzal is tisztában vagyunk idősebb korban már nehezebb egyeseknél igen nehezen megy a Számolunk azzal is — hiszen ilyen példát találtunk —, hogy se ben nem is a tanulással járó ig moly többletmunka s az ezzel járó áldozatvállalás a visszatart hanem a jó néhány embernél r is fellelhető restellkedés és szég ség: „Micsoda dolog az, hogy fejjel ugyanazt tanulom, mint e lános iskolás fiam?”... Meg azu is tudjuk, hogy a tanulástól,

az új megismerésétől húzó

„agitációs munkája” sem mara nélkül. Az ilyenek élcéldései, l dései, pizskálódásai bizony ne embernek „teszik fülébe a da Persze könnyebb megőrizni a : ürességgel egyet jelentő „teki mint a legkisebb szabad időt is gyarapítására fordítani... Szei nem sok az ilyen „ha apámnak így, nekem is jó lesz” beállít hátramoszdító, de ha itt-ott fel fejt az ilyen ósdi nézet, nincs laja, mivel a tudást szomjazók száma „elveszi a kenyere”, s utóbb az ilyen beállítottságúak ébrednek arra, hogy a mi útú egyedül helyes és járható út.

Talán ismétlésnek hangzik, h a lehetőségekre hivatkozunk, l tények ereje mindennél többet t azt viszont újból hangsúlyozzul tanulni, tanulni és ismételten cs tanulni kell, mert az élet rohan és nem várja meg a lemaradól

A CTIF bécsi kongresszusáról

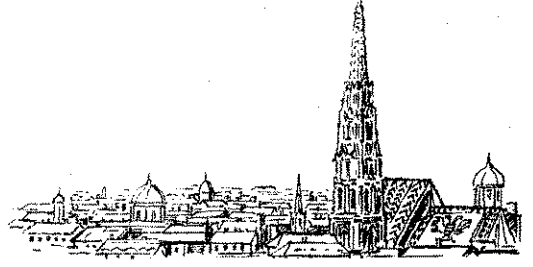

AZ 1956. ÉVI RÓMAI ÉS AZ 1957. ÉVI VARSÓI KONGRESSZUS UTÁN az idén Bécsben került sor a Nemzetközi Tűzoltó és Tűzoltási Műszaki Bizottság (CTIF) kongresszusának megrendezésére, amelyen országunk tűzoltóságát négyküldöttség képviselte. Az idei kongresszuson a rendező fél tűzoltóság képviselőin kívül a Szovjetunió, Csehszlovákia, Románia, Lengyelország, Jugoszlávia, Belgium, Dánia, Nyugat-Németország, Anglia, Finnország, Franciaország, Izrael, Olaszország, Luxemburg, Hollandia, Norvégia, Uganda, Svédország, Svájc, Délafrikai Unió, Thaiföld, Törökország és megfigyelőként Spanyolország küldöttsége vett részt.

A BÉCSI KONGRESSZUSON A CTIF ÁLLANDÓ TANÁSNYÁRSÁG ÜLÉSE szeptember 24-én ült össze a Szövetségi Ipari épületben. Ez az ülés meg tárgyalta az elmúlt évi varsói kongresszus óta végzett munkát. Az ülés legjelentősebb eseménye az volt, hogy a nemzetközi tűzoltószervezet egyhangúlag vette tagjai sorába a Szovjetuniót. A Szovjetunió tűzoltóságát mint a CTIF tagját — a kongresszuson 5 tagú delegáció képviselte a Szovjetunió Belügyminisztériuma Országos Tűzrendészeti Főparancsnokságának vezetője, Taraszov-Agalakov ezredes őrvezetésével.

A KONGRESSZUS ÜNNEPÉLYES MEGNYITÁSA szeptember 25-én történt a bécsi Hofburgban. A megnyitón Julius Schönerer szövetségi kancellár, továbbá a bécsi polgármester, a bécsi önkormányzat, aki egyben az Osztrák Tűzoltószövetség elnöke, mint Maruelle ezredes, a CTIF elnöke mondott beszédet. A kongresszust dr. Adolf Schürf, az Osztrák Szövetségi Köztársaság elnöke nyitotta meg. Ezt követően Raab szövetségi kancellár tartott a kongresszuson megjelent küldöttségek tagzárszámára.

Szeptember 25-én délután és 26-án az egyes munkabizottságok tartották meg üléseiket. A bécsi kongresszuson azok a munkabizottságok tevékenykedtek, amelyek az elmúlt évi varsói kongresszuson alakultak meg. Az egyes bizottságok a napirendezett szakmai kérdések megvitatásával azt a célt tűzték ki eléjük, hogy az egyes delegációk megismerkedjenek a hazai országban elért eredményekkel, bevált módszerekkel és felhasználása útján fejleszteni tudják saját tűzrendészetüket és tűzoltóságukat.

A JELENLEGI KONGRESSZUSON A BIZOTTSÁGOK FŐTEVÉKENYSÉGE az volt, hogy tájékozódást nyerjenek az egyes országok állásáról a különböző országokban. A közös munka, a közös irányelvek kialakítása ugyanis lehetetlen a jelenlegi állapotok és adottságok felmérése nélkül. A magyar tűzoltóság már korábban bekapcsolódott ebbe a munkába és a különböző szakbizottságok által beküldött kérdőívekre megadta a szükséges adatokat. Más bizottságokban, amelyek csak a közelben alakultak meg, még folyt a kérdőívek előkészítése, és azokat a kérdéseket vitatták meg, amelyeket az egyes tagbizottságok tűzoltóságaira vonatkozóan tisztázni kell.

Az egyes munkabizottságok üléseinek befejezése után szeptember 28-án, szombaton tartották meg a kongresszus plenáris ülését, amelyen Oskar Helmer osztrák belügyminiszter méltatta a tűzoltóság és tűzrendészet fontosságát a CTIF kongresszuson való jelenlétének. Ezt követően a plenáris ülésen a szakbizottságok vezetői beszámoltak a bizottsági értekezéseikről, a szervezeti főtitkára ismertette az Állandó Tanács ülésének határozatait.

A PLENÁRIS ÜLÉS UTÁN A KÜLDÖTTSÉGEK LÁTOGATÁST TETTÉK TULLNBAN, ahol egy tartományi tűzoltóállást tekintettek meg, ahol az önkéntes tűzoltóságok tagjai sülnek 10 napos kiképzésben. Az iskola épülete, valamint a berendezése modern, a gazdag szemléltető anyag segíti az oktatást. A látogatás során a tanfolyamhallgatók versenyszerűen vettek részt. Ezek az önkéntes tűzoltók a tűzoltószakmai oktatás mellett árvízvédelmi és műszaki mentési kiképzésben is sülnek. Mínd a bécsi tűzoltóság, mind a vidéki hivatásos önkéntes tűzoltóságok nagy gondot fordítanak arra, hogy a természeti katasztrófák esetén is hatékonyan részt tudjanak venni a mentési munkákban, ezért egységeiket megfelelő kiképzésben

részesítik és ellátják a szükséges különleges felszerelésekkel. A tanfolyamhallgatók különböző manőverezéseket mutattak be a Dunán csónakjaikkal és motorcsónakjaikkal.

A KONGRESSZUS IDEJE ALATT EGYÉBKÉNT BEMUTATTÁK BÉCS TÜZOLTÓSÁGÁNAK KÖZPONTI ŐRSÉGÉT és az egyik főőrséget is. Az osztrák fővárosban kb. 1900 tűzoltó teljesíti a szolgálatot. A központi őrségen ezen kívül kb. 70—80 tisztviselő dolgozik.

Bécs tűzvédelmi szempontból 7 körzetre osztották fel. Minden körzetben egy főőrség működik. Emellett az egyes körzetek — a védendő terület nagysága, veszélyessége és lakosságának száma szerint — 2—6 alőrséget kaptak.

Az egyes főőrségeken 1 parancsnoki gépkocsi, 1 tartályos gépjárműfecske, 1 gépjárműfecske és 1 tololétra, a legtöbb alőrségen 1 tartályos gépjárműfecske, valamint néhány kiemelt alőrségen 1 tartályos gépjárműfecske és 1 gépjárműfecske áll készenlétben. A kisebb — szoba- és földem- — tűzektől eltekintve tehát, a mi fogalmaink szerinti közép- és nagyterületűekhez mindig a területileg illetékes főőrség és alőrség készenlétére vonul, ami egy parancsnoki gépkocsiból, 2 tartályos gépjárműfecskekből, 1 gépjárműfecskekből és 1 tololétrából áll. Ilyenkor összesen 27 fő vonul ki a tűzhez.

A BÉCSI TÜZOLTÓSÁGNAK ÖSSZESEN 130 VONULÓSZERELÉS VAN, s ez a szám a gépjárműfecskeknél kívül a használatukban levő számos különleges szert is magába foglalja. Ezenkívül mintegy 20—25 egyéb gépjárművel, személygépkocsival stb. rendelkeznek. A gépjárműparkot jelenleg felújítják. Elgondolásuk az, hogy a gépjárműfecskeknél egységes típust alakítsanak ki. Ebből a célból Opel-gyártmányú, orrszivattyús, 10 atmoszféránál percenként 1250 liter teljesítményű gépjárműfecskeket szereznek be. Ebből már 40—50 áll készenlétben. A kisebb felszerelések megegyeznek az általunk használtakal. A bécsi tűzoltóságnál az oxigénes készülékek pótlására kiterjedten használják a sűrített levegős légzőkészülékeket. Ezeknek a szerkezete egyszerűbb s üzembentartásuk gazdaságosabb. A működtetéshez szükséges sűrített levegőt a központi őrség légzőkészülék-műhelyében állítják elő és töltik palackokba.

A tűzoltóságot korszerű rádió-hírközlő berendezésekkel látják el. Jelenleg 16 hordozható rádió adó-vevő berendezés áll a bécsi tűzoltóság rendelkezésére.

AZ ŐRSÉGEK LÁTOGATÁSA SORÁN AZ OSZTRÁK TÜZOLTÓK ELMONDOTTÁK, hogy a háború végéig kizárólag gumizott tömlőket használtak. A háború utáni újabb beszerzéseknél kender-tömlőt kaptak, de a közelmúltban ismét áttértek a gumizott tömlők beszerzésére. Jelenleg vegyesen használják ezeket a tömlőket. Szabadban fektetett vezetéknel kender-tömlőt, épület belsejében pedig gumizott tömlőt használnak. Kísérleteznek a nyíltömlő használatával is, erre a célra Angliából importáltak tömlőt. A tapasztalatok azonban azt mutatják, hogy ez a gyártmány hidegben túlságosan megmerevedik, és egyébként sem olyan hajlékony, mint a természetes szálból készült tömlő. Kísérletek folynak a műanyag-tömlő hazai gyártása érdekében is.

A KÖZPONTI ŐRSÉG HÍRKÖZPONTJA ÉS KÜLÖNBÖZŐ SZAKMŰHELYEIT igen korszerű felszereléssel rendelkeznek. A bemutatott Favoriten őrség épülete és belső berendezése igazán modern és messzemenő követelményeket elégít ki. Így például külön, jól felszerelt tornaterem is van az őrségen.

A nemzetközi tűzoltószövetség kongresszusának zárórrendezvényei közé tartozott a bécsi polgármester fogadása a Kahlenbergen, majd a következő napon Alsó-Ausztria tartományfőnökökének fogadása a Semmeringen. Ezzel ért véget a CTIF idei kongresszusa, amelyet az osztrák tűzoltóság kitűnően szervezett meg.

A KÜLÖNBÖZŐ NEMZETEK DELEGÁCIÓI a kongresszuson kicserélhették tapasztalataikat, különösképpen pedig megismerkedhettek az osztrák tűzoltóság, elsősorban a jól szervezett, színvonalas bécsi tűzoltóság működésével.



A „B” csoport átveszi a szolgálatot a VII. ker. alosztályon

Színvonalas oktatás, lelkes tűzoltómunka

Néhány perccel az őrségváltás után az Október 6., majd a Balzac utcába riasztották a kéménytűzéseket. Szerencsére egyik helyen sem volt komolyabb a baj, s miután alaposan átvizsgáltak mindent, bevonultak az alosztályra.

A többiek a színházak és előadótermek tűzrendszetéről szóló előadásra vettek részt. Vida százados elvtárs volt az előadó. Meg kell mondanunk, hogy rendkívül színesen és számtalan gyakorlati példát megemlítve ismertette az anyagot. Ugyanakkor kisebb vitákat rojtönzött a hallgatók között, s ezzel elérte, hogy a beosztottak mindvégig feszült figyelemmel hallgatták előadását. Táblára felrajzolt ábrákkal is bőven illusztrálta mondanivalóját, azonban még így sem pótolhatta — a sajnós — hiányzó szemléltető eszközöket. Nem első ízben szólnunk erről a problémáról, de ez alkalommal is leszögezzük, hogy a szemléltető eszközök beszerzését, illetve előállítását — némi öntevékenységgel — jórészt maguk a beosztottak is megoldhatnák. Minden alosztályon akad ugyanis két-három ügyeskezű tűzoltó, akik a többiek segítségével elkészíthetnék a szükséges maketteket, ábrákat stb.

Vida százados elvtárs előadásáról még csak annyit, hogy — a kialakult rossz szokástól eltérően — csupán a számadatok ismertetése alkalmával vette igénybe a jegyzetét, egyébként egyszerű szavakkal, szabatosan,

Vida szds. ábrái sajnós nem pótolják a szemléltető eszközöket



s így mindenki számára érthetően ismertette az anyagot.

Dél tájban a Ráday utcába vonultak ki elvtársaink. Éppen idejében érkeztek, mert a területileg illetékes IX. kerületiek bizony csak nagy ügyel-bajjal tudták megszerelni az alapvezetőket és ez a körülmény mármár késleltette a gyors beavatkozást. (A Ráday utca kövezete fel van szedve és ezért csak a szomszédos utcába állhattak be a fecskendők.) A tüzeset a „Fénycsó” ksz-nál keletkezett és alkalmasint az alaposan megrakott vaskályha volt a „tettes”, jobban mondva azok, akik gyűlékony anyagot raktak a kályha közelébe — hogy ne is beszéljünk a robbanó anyagot tartalmazó hordoról... Az alosztályparancsnok felvilágosítása szerint egyébként a tűzrendészeti határozat megtiltotta a helyiségben a vaskályhával való tüzelést. Az úgy másik „érdekessége” viszont az, hogy már nem első ízben keletkezett a mostanéhoz hasonló szabálytalanságból tüzeset a „Fénycsók” házatáján...

Ami az oltási munkálatokat illeti, megállapíthatjuk, hogy a VII. kerületiek sokkal lelkesebben dolgoztak, mint a IX. alosztály beosztottai, pedig az utóbbiak voltak a fiatalabb tűzoltók. (Vagy talán éppen ezért?)

A kárhely lezárása sem volt kielégítő. Egy fiatal rendőr elvtárs „tartotta fenn” a rendet, de ez a körülmény korántsem akadályozta meg a kíváncsiságosokat abban, hogy a tűzoltók közelében lábatlankodjanak. Az sem volt valami megnyugtató (bár a beavatkozást illetően sű-

EZT LÁTTUK, tapasztaltuk

lyosabb hibát nem észleltünk), hogy a IX. kerületiek sugárvezetője és azok az elvtársak, akik a puttonyfecskendőt kezelték, még olyankor is utasításra vártak, amikor pedig nyilvánvaló volt, hogy mi a tennivalójuk. Feltétlenül szükséges, hogy a jövőben az ilyen kis tüzeknél is maradéktalanul alkalmazkazzák a Tűzoltás Szabályzatát, mert — többek között — egyáltalán nem volt valami örvendetes, hogy egy ízben pl. a területileg illetékes őrségarancsnok jelenlétében két perccel belül három tiszt utasította a beosztottakat.

Kora délután ismét tűzhöz vonultunk. A Páva utca egyik lakóházában keletkezett pincetűzhöz riasztották a fecskendőt. Mire kiérkeztünk, a lakók már eloltották a tüzet. Örömmel tapasztaltuk, hogy Bognár tőrm., őrségarancsnok elvtárs egy kis tűzrendészeti propagandára is felhasználta a kivonulást. (Egyébként nem ártana arról is több szót ejteni az újságokban és a rádióban, hogy a pincében hagyott égő gyertya is milyen könnyen tüzet okozhat!)

Feltétlenül helyes és köv-re váró ez a kezdeményezés I. és a III. kerületi alosztály után most a VII. kerületiek nekigyürkőztek, hogy mi felszámolják műveltségük nyosságait. Szeretnénk, ha többi egységen is követnék példájukat!

Csaknem 50 000 fori társadalmi munka Zalaegerszegen

Zalaegerszegen serény kával telt el a délelőtt. A lakozást délután tartották mivel a kedvezőtlennek vál-járású viszonyok miatt kellett a laktanyaudvar be-zásával. Az osztályparanc-ság ugyanis néhány hón-előzött tervbevette a zal-szei alosztály udvarának behozatalát, sőt felmerült új gépkocsi-mosó létesíté-szükségessége is. Az egyik ktsz el is vállalta volna a-kát, de az elvtársak kissé-sosnak találták a benyújt-ajánlatot. Mikor a beosz-megtudták, hogy csaknem-vanezer forintos beruhá-lenne szó, felajánlották,

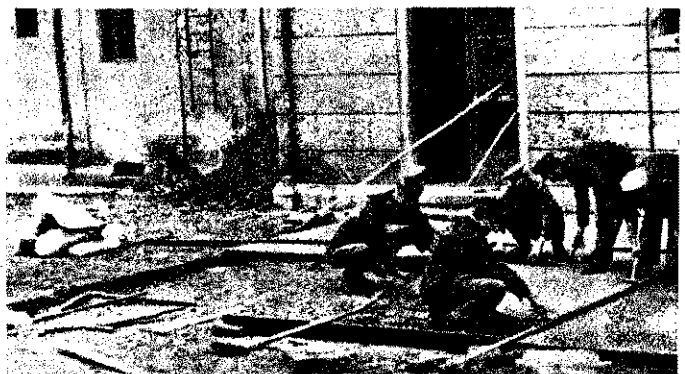

Munkában a zalaegerszegiek

A továbbiakban „kultúrfo-glalkozás” volt az alosztályon. Ennek keretében a számtant és a helyesírást gyakorolgatták a beosztottak. Bizony mindkét „területen” sokat kell még ta-nulniok. Annyi azonban bizo-nyos, hogy ők maguk is ismerik fogvatékoságaikat, ezért ezen a foglalkozásokon is ugyan-olyan érdeklődéssel vesznek részt, mintha valamilyen szak-mai anyagot tanulnának. Bog-nár tőrm. elmondotta, hogy jő-vő év nyarára már a száze-lékszámítás — sőt valószínűleg az elsőfokú egysmeretlenes egyenlet rejtelmeibe is „beha-toznak”. Remélik, hogy néhány hónap múlva — legalábbis a beosztottak megígérték ezt — már csak elvettve szerepelnek majd alapvető helyesírási hibák a jegyzetekben.

ők maguk végzik el a m-Így is történt, s már eddigi-ötvenezer forintot takari-meg népgazdaságunknak. gatásunk idején már az simításokat végezték. Az tályparancsnok örömmel-golta, hogy mindkét szo-csoporthal derekasan dolgoz-— ha kellett — az anyag-tásban még a szabadnapu-ségédkeztek. Éppen ezért lenne bárkit is kiemelni :társak közül. Négy, kül-példamutató munkát -tűzoltó nevét azonban n-esetre feljegyeztük: Ném-ván, és Molnár István ör-lamint Takács Miklós és Imre szkv. elvtársakét.

Az ebédszünetben a tűz-szket is felkerestük. Ú-tak, milyen sok gondot ol-kik a községi objektumol

Értésváltás Között...

al való ellátása, mivel a 86 községében mintegy jegyzőkönyvet kell készíteni, illetve határozatot kiadni, illetve engedélyezni nagy területtel rendelkezőkban, hogy a fejlettebb és több éves patronáló munkarendelkező tiszthelyettesek bekapcsolódhassanak egymunkába. A községeket rendszeresen felkeresik a nálók, akik többségükben masak lennének a jegyzővek felvételére is.

közben a laktanyaudvaron kezdődött a rohamparárlat. Örömmel tapasztaljuk, hogy az elvtársak jó része ügyesen mozog a palánkon, rendán és a kúszópályán.



Foglalkozás a szeghalmi alosztályon

váltó főrm., őrségparancselmondotta, hogy ezek a sorlatok úgyiszlóván mindenok az alosztályon, és az redmények is sokkal jobbak éhány hónappal ezelőttinél. Ébként úgy tervezik, hogy desen kis házibajnokságot leznen a két szolgálati csoport között...

nap hátralevő részében történt említésreméltó esemény. Késő délután kezdődött a tulajdonképpeni foglalkozás kapcsolatosan csak hívjuk fel a figyelmet, még rendkívüli körülmények között sem a leghelyesebb etlen napon három előadástani.

Példás őrségváltás, jó sportfoglalkozás Szeghalmon

szeghalmi alosztály korralította a szokásosnál is mozgásosabb bizonyult. Még 7 sem volt, amikor „befutott” avításból érkező gépjárműskendők; nem sokkal később az éppen ellenőrző úton 5 osztályparancsnok hívta ze az elvtársakat egy kis vartási beszélgetésre; 10 óra ül meg a helybeli ktsz által javított szertárkapukat kel-

lett hazaszállítani — azután ott volt még az előírt napi foglalkozás is...

S a szeghalmiak — dicséretükre legyen mondva — jól gazdálkodtak az idővel, nem nagyon „zavartatták” magukat. Hogy pl. mást ne említsünk, olyan őrségváltásnak voltunk szemtanúi, amelyet nem akár-melyik egységünkön és nem minden nap tapasztalhatunk. Amolyan igazi „váltás” volt, melyet gyors és fegyelmzett sorakozó, katonás mozgás, de ugyanakkor — s ez nagyon lényeges! — a szerek és felszerelések igen gondos átvizsgálása, átadása és átvétele jellemezte. Egyébként minden ragyogott a tisztaságtól, a nemrégiben meg-

érkezett és alaposan beporosodott gépjárműfecskendőtől kezdve, a szép rendben felsorakozott szolgálati kerékpárokig. S ez — mint megtudtuk — mindig így szokott lenni. Gondosan, a jó gazda módjára ügyelnek a szerek és felszerelések tisztaságra, és soha nem fordul elő, hogy pl. az egyik vagy másik csoport poros, piszkos állapotban adná vagy venné át azokat.

Már ekkor, de különösen a délelőtti folyamán feltűnt — s ebből bátran következtethetünk az alosztály fegyelmére —, hogy a tűzoltók érkezésükkor, de távozásukkor is jelentkezenek az őrségparancsnoknál: bejelentik érkezésüket vagy távozási számdekkukat. Nekünk tetszett a dolog, bár akadhatnak olyanok, akik ezt túlzásnak tartják. Mi mindenesetre helyeseljük, annál is inkább, mivel ez a gyakorlat inkább elősegíti, semmint gátolná a fegyelem, különösképpen az alaki fegyelem megszilárdítására irányuló törekvéseinket.

A délelőtti „program” — tekintve az osztályparancsnok által összehívott megbeszélés miatt elmaradt s későbbi időpontra áttett alaki gyakorlattól — az előírásnak megfelelően, a szokásos mederben folyt le. A



„Munka közben” a Ráday utcai tűznél

„Máskor ne felejtsek a pincében az égő gyertyát” — mondotta Bognár főrm. az egyik lakónak a Páva utcában

nyomóoldali felszerelések szerepeltek a napirenden: ebből tartottak egy órás gyakorlati és két órás osztályfoglalkozást. Anélkül, hogy a szeghalmi elvtársak önértéket bántani akar-nánk, felvetünk egy-két észrevételt — elsősorban az osztályfoglalkozással kapcsolatban. Először azt: Nem valami jó volt ez a foglalkozás! Bizonyos tartózkodás jellemezte az elvtársakat, ami legfeljebb csak a második órában oldódott fel valamelyest. Nem nagyon jelentkezték, s ha szóltak, akkor is csak igen keveset mondtak. Nem állítjuk, hogy a felkészülés hiánya, hanem inkább — ők is erre hívatkoztak — a mi jelenlétünk váltotta ki belőlük ezt a magatartást.

A szóbanforgó osztályfoglalkozás során az is kiderült — s ez már inkább az oktatás módszertani fogyatékoságaira utal —, hogy egyik-másik tűzoltó nem ismeri megfelelően a ködsugárcsővet és a kerékesorsót. (Beszélnek róla, de még nem is láttak ilyesmít!) S ez — véleményünk szerint — nagy hiba! Az is igaz azonban, hogy a szeghalmi alosztályon nincs belőlük egyetlen példány sem, sőt más, egyéb apró-cseprő felszerelés vagy tartozék is hiányzik még. Nem ártana, ha az illetékesek megvizsgálják ezt a kérdést, s gondoskodnának arról, hogy a szeghalmi alosztályon is rendelkezésre álljanak. Gondolunk itt

elsősorban a ködsugárcsőre — de egyéb másra is —, annál is inkább, mivel a szeghalmiak működési területén egy igen komoly üzemanyagtároló telep is található.

A délutáni és az esti „események” közül talán csak két dolog említünk meg. Ami a sportfoglalkozást illeti, meg kell mondanunk, hogy a szeghalmiak ügyesen és hasznosan áthidal-ták a sportfelszerelések hiányából adódó nehézségeket, s a különböző sportjátékok beiktatásával igen lendületessé és változatosá „varázsolták” ezeket a foglalkozásokat. Az óra alatt nem volt álldogálás, téntfergés, minden ember mozgott, mindenki sportolt. S ez így is van jól!

A szabadfoglalkozásokkal kapcsolatban — mintegy ösztönző erőül szárvá többi egységünknek —, az alosztály dolgozóinak kulturális igényéről tesszünk említést. Nemcsak most tapasztaltuk, de bizonyítják a könyvtárban elhelyezett és a kollektíva pénzből beszerzett — újabbnál újabb, főleg klaszszikus — könyvek, hogy az elvtársak szabad idejükben igen sokat és szívesen olvasnak — főleg Tolsztoj, Gogol, Mikszáth, Jókai, Balzac, Dumas stb. műveit. Már csaknem egy egész könyvtárra való van ezekből, s az „állomány” — ha valamilyen új könyv megjelenik — mindig csak szaporodik.

Bizony, a többi egységek is követhetnék példájukat!...

Eredményes tanulás, derekas tűzoltómunka jellemezte a VII. kerületi elvtársak szolgálatát



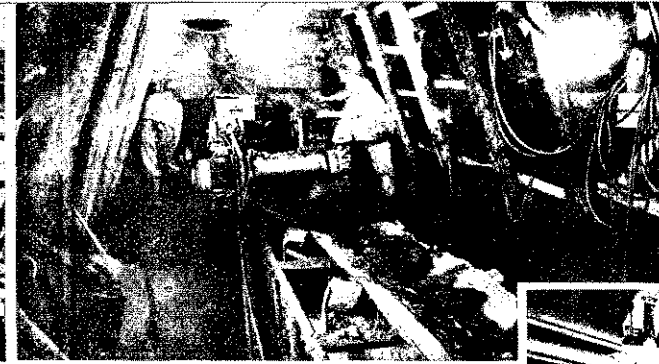
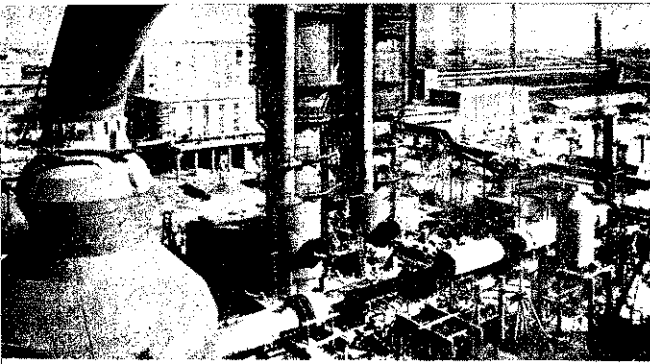

ros, korszerű bányá
 „November 7” Eröm
 löki Vízlépcső, az I
 mánium Kohó, a Be
 gyiművek, az épülő
 hegyi atomreaktor é
 di Textilművek, de
 szerű alkotásaink vé
 jelzi, hogy a népi
 allg másfél évtized

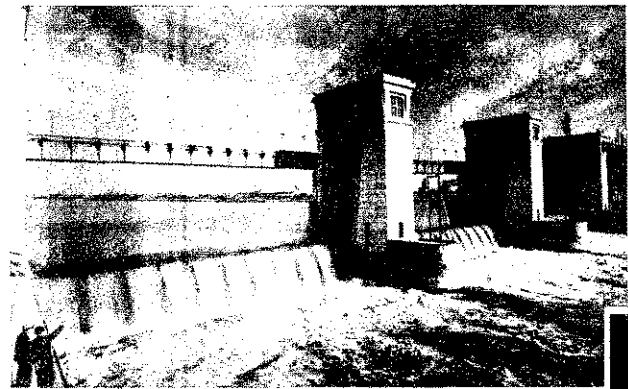
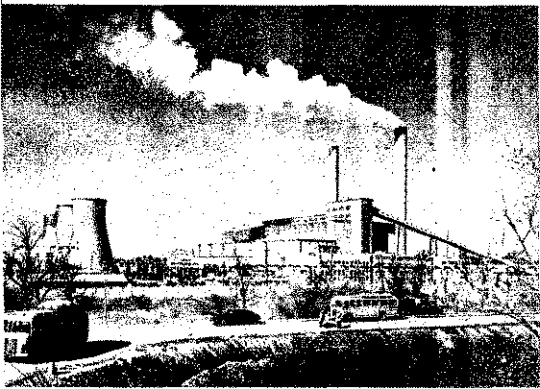

Beszélg



Nagyarányú falusi lakásépítés, jól működő és jövedelmező, korszerűen felszerelt állami gazdaságok és termelőszövetkezetek bizonyítják, hogy megváltozott a magyar falu arculata is.



Ilyenkor, választás előtt
 számvetést szoktunk csinál
 legre tesszük és megvizsgálj
 mit és mennyit alkottunk
 badság évei alatt, milyen
 nyeket értünk el az ország
 ben, a dolgozó nép szociális
 turális felemelkedése érde
 van mit mérlegre tennünk!
 Az elmúlt, közel másfél
 alatt olyan hatalmas eredm
 értünk el társadalmi és poli
 gazdasági és kulturális téren
 aránt, melyekhez hasonló

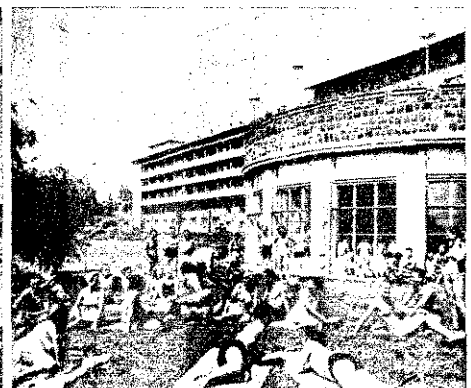
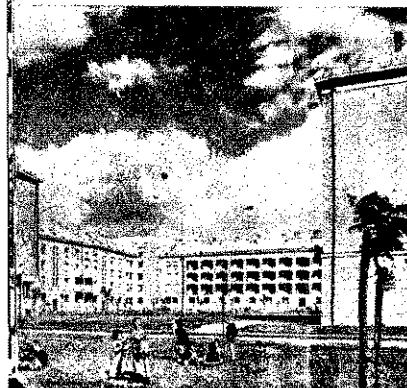

Gomba módra szapor
 telepek és minden
 mel ellátott üdülők
 korszerűen felszerelt
 ügyi intézmények,
 és napközi otthonok
 nyitják, hogy a szo
 ban a legfőbb érték

rendelkező me-
gi országból fejlett
országgyé változtatta
Új gyárak és üze-
lőségek települések
fejlődtek a hajdani
én, s egy egész sor
iparág is született,
előtt nyoma sem volt

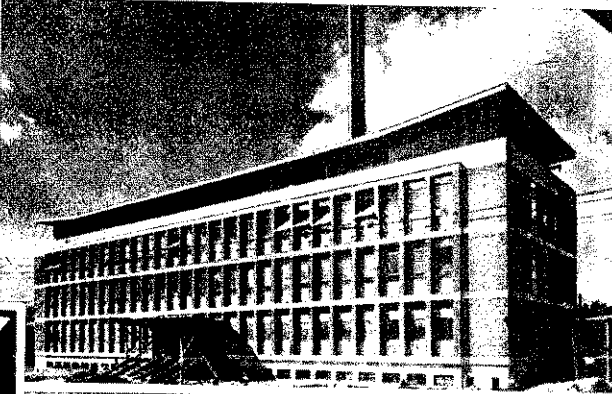
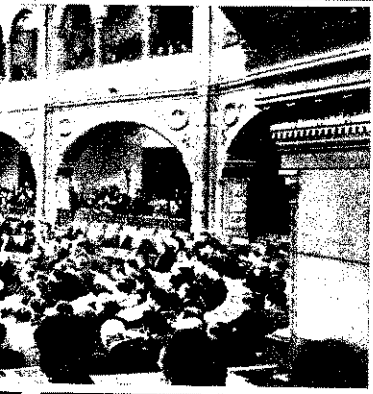
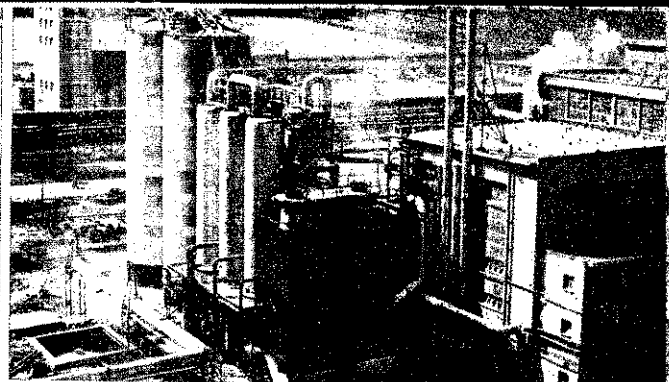
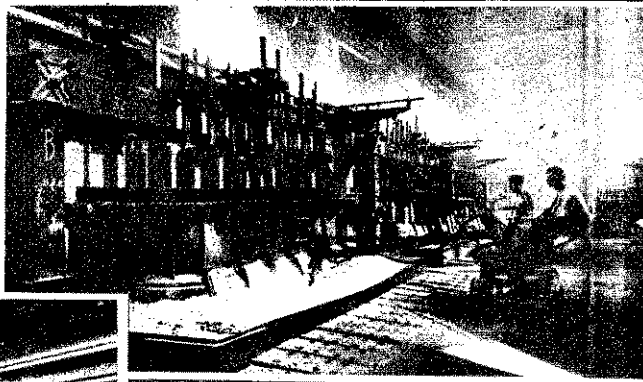

Tények!

ú „úri“ Magyarország,
en mai kapitalista ország
tudott, de ma sem képes

i, szocialista nagyipar,
szövetkezeti gazdálkodás
— mezőgazdaság és
más nagyszerű alkotás
k áldozatos, de ugyanak-
ényes országépítő keze-
s egyben tanúskodik ar-
a magyar nép szilárdan-
nus, az emberiség boldog
övőjének útján halad.



Jobban élünk, mint va-
laha! — tanúskodik köz-
szükségleti és élelmiszer-
ipari termékeink soha
nem látott kínálata és
fogyasztása.

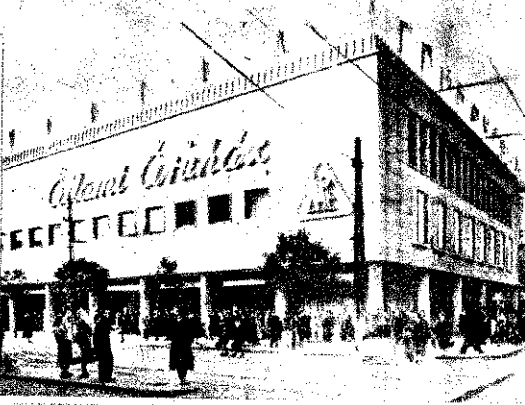
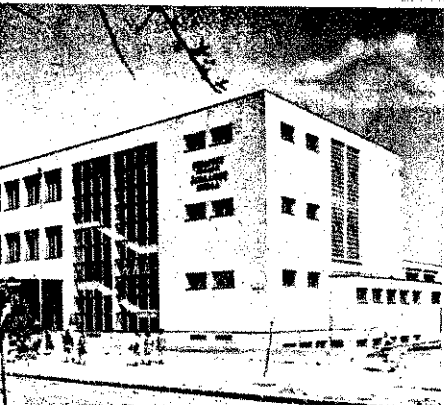

ágas iskoláink, gaz-
relt könyvtáraink
és egyéb létesít-
a hazánkban
kultúrforradalom
rú vívmányai.

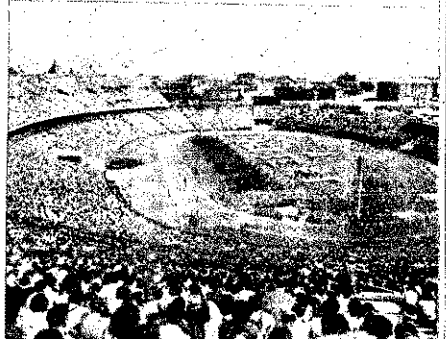
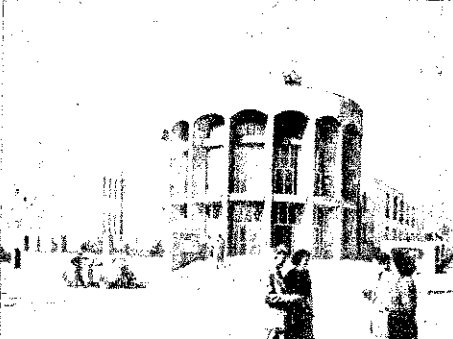

Hagy melőlt megvalósuljon.

A párthatározatról tanácskoztak önkéntes parancsnokaink

Községi önkéntes tűzoltóparancsnokok értekezletén vettek részt. Elmentünk, hogy meghallgassuk a mi önkéntes parancsnokaink véleményét airt határozatáról. Látni akaruk őket a határozat ismertetése közben, figyelni arcukat, krözi-e azt a megelégedést és ömet, azt a jövőbe vetett hitet, bizakodást, amelyet az frottrok nagyszerű mondanivalóiból merítenek.

Higgye el, Kedves Olvasó, gy-egy elcseszt szemvillanás, légedett mosolytól kísért igenlő ajkólíntás vagy jelentőségteljes, supán pillanatnyi összenézés okszor őszintébb és sokatmondóbb, mint ötven „csak hogy én s mondjak valamit”-szerű hozászólás. Rendkívül tanulságos ígyni az emberi arcokat s olvasni róluk, hiszen az őszinte ember arca nyitott könyv — olyan könyv, amelynek borítóapja hüny tükrözi a belső olalal mondanivalóját...

Valamennyi megyében összejöttek hasonló tanácskozásra az önkéntes parancsnokok. Mi csak kettőn, a Baranya- és Komárom megyein vettünk részt, hogy elmondjuk, mit láttunk, mit hallottunk és tapasztaltunk.

Mintegy 250-en szorongtak a Belügyminisztérium pécsi tisztáza előadótermének széksorában, s hallgatták az osztályparancsnok beszédét. A párt határozatát ismertette az önkéntes tűzoltóság helyzetéről, majd a választással kapcsolatos politikai és időszaki szakmai feladatokról szólott. Másfél óras beszámolóját nem zavarta különösebb megnyilvánulás, hacsak a vonatok érkezése miatt későn jövők óvatoss lépteinek zaja és az azzal járó mocorgás nem.

Sok értekezleten vettünk már részt. Olyanonon is, ahol a végén már az előadót is ástásra ingerelték az első sorok hallgatói, s állandó zsongás, suttogás vagy éppen hangos beszélgetés jelezte, hogy csak az illem kedvéért nem hagyták még el a termet. Láttunk először csak laposokat pislogó, majd jóízűen „diszkrétan” horkoló részvevőket, akik a gyér taps szegényes zajára rebbentek fel, s verték össze tenyerüket, hogy legalább

a tetszésnyilvánításból ki ne maradjanak...

Nos, Pécsen nem így történt. Bár a határozat ismertetésének kezdetét — ismervén a szöveget — csak mi vettük észre, mégis, már az első sorok olvasásakor akkora volt a csend, hogy csak a füst nagyobb nála. Valahogyan már a kezdő mondat felrázta a hallgatóságot. Itt is, ott is bólintottak, mintha azt mondanák: „ez igen, ezt a mi nyelvünkön írták, nekünk — őszintén...”

Nem láttunk egyetlen, az előtte ülő árnyékában szundikálót sem. Bár egymás mögött voltak a székek, mindenki ott figyelt a másik feje felett, mintha nemcsak hallani, de látni is akarnák a mondottakat. Senki nem húzta félre a száját, vagy csóválta elégedetlenül a fejét, hiszen végre azt hallották, amire már olyan régen vártak az esztendőök során: a párt elismerő szavát. Az őszinte, közvetlen hangot hallották, s a segíteni-akarás eltökélt szándékát érezték.

Öregek és fiatalok ültek egymás mellett a széksorokban. Vétérán tűzoltók, akiknek egyikemásika tán több ideje tűzoltó vagy éppen parancsnok, mint a mellette ülő fiatal éveinek száma. Bizonyára ők érzik leginkább, mit jelentenek ezek a percek. Hiszen már akkor is tűzoltóskodtak, amikor a fiatalok még a világon sem voltak. Várhattak-e annak idején megbecsü-

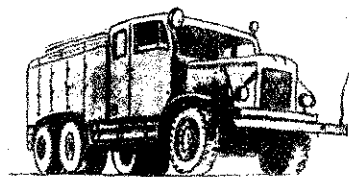

lést? Nyilván nem! De talán nem is vártak, mert amit tettek, a falu közösségéért tették, nem pedig az urak „szép szeméért”. Ki gondolt megbecsülésre abban a világban, amikor falu helyen az ember a kuláknál kezdődött, és akinek netán eszébe mert jutni, hogy elvégre ő is ember, annak csendőrpofonnal

folytatódott, s ki tudja, hol végződött...

Nem azonnal csattant fel a taps a beszámoló végén. Sokan talán nem is hallották, hogy 20 perces szünet után majd ők, az eddigi hallgatók következnek szólásra. Lehet, hogy nem is figyelték az utolsó szavakra, annyira elkapta őket az emlékezés vihára...

Sokan meg bizonyára úgy voltak vele, hogy tőlük mondhatják volna tovább, mert olyan jó ízlelni, kóstolgatni ezeket a szavakat, — szinte újjászületik tőle az ember. De az is meglehető, hogy egyesek már tervezgették magukban: mit, hogyan csinálnak majd, hogyan is lesz a KISZ-szel, meg a Tanácscsal...

A szünetben csoportok alakultak — vélemények hangzottak el. S bár sok testület megannyi parancsnoka gyűlt itt össze, s ki ilyen, ki meg amolyan gondokkal jött el az értekezletre — egy azonban bizonyos: másfél óra múltán valamennyi egyaránt bizakodott. Akinek a falujában eddig sem volt zökkenő, az abban, hogy ezután még jobb lesz, akinél pedig odahaza nehézségek toltultak a szív és az akarat útjába, az meg abban, hogy ezután mennyivel könnyebb lesz majd...

Nehezen indult a hozzászólás. Igaz, érezni és gondolni sokkal egyszerűbb, mint ennyi ember előtt felállni a székről, és hangos szóval elmondani mindazt, ami ilyenkor kikíváncsozódik. Csak zsongott a terem, egymás között folyt az eszmecsere, de a beszédáradat egyre csak késett. Mert ilyenkor azután az sem mindegy, hogy ki kezdi és hogyan... Percekbe telt, amíg fellendült az első kéz. Mindenki figyelt, feszengett a helyén: Vajon mivel kezd? — Az első nem azt mondta, amit vártak, s vártunk tőle, de még a másodikkal sem...

Először Bodai István, a Vasas II-1 parancsnok próbálkozott a lényeggel, amikor azt fejtegette, hogy milyen nagy örömmel veszik tudomásul a párt és a kormány még fokozottabb gondoskodását, meg azt, hogy mennyit kell még fejlődni az önkéntes tűzoltóságnak. Azután

arról beszélt, hogy náluk a szervezet és a tanács minden számíthatott a tűzoltókra most is sokan részt vesznek zülük a választási agít munkában.

Most már aztán könnyel ment. Számszerint nem nehető szegényesnek a hozzálás, bár a jelenlevők 10 s lékát sem tette ki. Hol itt, ott kért szót valaki, s beerről vagy arról. Ki a köz megközelítésének nehézsé és a felszerelés hiányosságá zolta, ki meg az ügyeleti körüli visszasságoknak hangot. De olyan is akadt egy, aki a kapott hibás

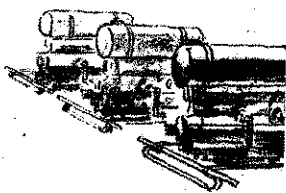

lők miatt emelt szót, vagy kismotorfecséskendő hónapok húzódo javítása miatt r lamkodott, ha nem ép lajtokt más irányú igényb lének cseppet sem épülete ténétét mondotta el... Az testülete "bűcsüi mulat való elütésén kesergett, a meg a ruhabeszerezési ne gek feletti kifakadásának hangot. Sokan sokfélet tak, általában mindenki beszélt, ahol éppen szor cipő...

Jóformán csak a pécsi mágocsi meg tán a beremes rancsnok hozzászólása vissza valamit mindabból a beszámoló bizonyára mennyiükből kiváltott, c valamilyen oknál fogva emelkedtek szólásra...

Az idősebbek közül bírta sokan saját magukra nyerespajtásalkra isz amikor a pécsváradai p nok igen egyszerű szavak mondotta: a Hortny-t tűzoltóintézménye csak volt jó az akkori válu idején, hogy a fátylát lampionot cipelje, amikor lisek borogzó hangulath cám vitték a „méltóság

ő úrnak" a kakastollak ár-
ában kísérfolt mandátumot
10 liter sörért... Meg hogy
jelentett annakidején egy
ny összehozása, amikor a
tőparancsnok megjelent a
urainál, s a vére forrott,
kor azzal a megjegyzéssel
jták, hogy „no, szent Fló-
katonája eljött a fillére-
...” Vajon ki nem hallotta
szégi korifeusok szájából ezt
nyos megjegyzést, aki an-
dején a „csikosi” meg a
rost” viselte, ha ugyan ju-
belőle a testületnek egy-
öltözetre való?... Vagy
oltak-e arra, amikor arról
lt, hogy Pécsvánadon va-
kettő, ma pedig 22 sza-
van a testületükénél, hogy
lentűtt így volt azelőtt, s
mekkora utat tettek meg
időig a határozatig?...
zintén megmondjuk, többet
nk a Baranya megyei ön-
es tűzoltóparancsnoktól
az értekezleten. Félreértés-
ssék, nem frázisoktól hem-
ő, üres szavakat, hanem
össze abból szeretünk vol-
államcsikét, amit a beszé-
során az arckörök leolvas-
s, s amire egy-egy mozdul-
 következettünk...

**Ről szerettünk volna igen tárgyilagos, őszinte véle-
rt hallani, hogyan véleked-
a határozat egyes pontjai-
Meg arról, hogy mi a ter-
s hogyan akarnak tevőle-
a részt vállalni testületen-
hogy a határozat minden-
ja mielőbb tartalmas való-
á váljon. Úgy szerettünk
a egy olyan hozzászólást
mi, amely felvetette volna:
berek, ne mindent ettől a
ozattól várjunk, hanem ne-
a tennivalók dandárjának
mint a páhiak meg a több-
nehogy várakozási állás-
ra helyezkedjünk, mond-
no, majd meglátjuk, meny-
valóságának meg belőle!...”
g hogy kellett volna egy
hang!... S akkor talán
al többet adott volna ez az
csak egyoldalú tanácsko-
... Szó se róla, így is so-
adott, hiszen a párt véle-
vét és szándékát közölte,
kkor lett volna igen-igen
es, ha ennyi ember őszinte
nényétől kísérve bocsáthat-
volna alkotó útjára Bara-
megyében is..**

**Komárom megyei tanács
tének nagytermében kö-
10 szempár szegződött az
vényre, amikor a községek
tes tűzoltóparancsnokai
nyegyei értekezlete megkez-**

dődött. A széksorokban egysze-
rű emberek, idősebbek, fiatal-
labbak — túlnyomó többségük-
ben önkéntes parancsnokok. El-
jöttek mind a 72-en — ennyi
községe, illetve önkéntes testü-
lete van a megyének —, egy
sem hiányzott közülük. Kíván-
csiak voltak a párt határozatá-
ra, arra: hogyan értékeli a párt
eddig és jelenlegi munkáját,
s milyen feladatokat, illetve mi-
lyen perspektívát jelölt meg az
önkéntes tűzoltóságok további

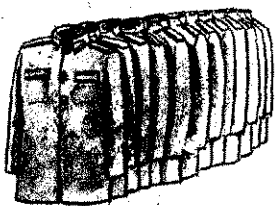

tevékenységét és fejlesztését il-
letően. De voltak ott hivatásos
tűzoltók is, és nem hiányoztak
a megyei párt-, KISZ- és taná-
csi szervek képviselői sem...

A párthatározat ismertetése,
nemkülönbön az osztályparancs-
nok tartalmas — a határozattal,
de különösen az országgyűlési
képviselő- és tanácsügyi válas-
tásokkal s a szakmai tenniva-
lókval kapcsolatos — beszámó-
lója, mint minden megyében,
itt is nagy érdeklődést és tet-
szést váltott ki. Feszülten
figyeltek, s közben többen szor-
gosan jegyezgettek. Úgyeltek,
nehogy egyetlen szó is elkerülje
figyelmüket, hiszen nem más-
ról, a saját ügyükről és érde-
kükről, az önkéntes tűzoltótes-
túletek tevékenységéről esett
szó.

Ez igen, ez aztán már valami!
— hallhattuk a szünetben, de
nyomban utána is, amikor meg-
indult a hozzászólás-áradat.
Mintegy 17 hozzászóló — a
részvevők 20 százaléka — emel-
kedett szólásra. Tizenheten hal-
latták szavukat, véleményüket,
ígéretüket, de kívánságaikat is.
Ezúttal nem kellett nógatni
senkit, s elmaradtak a nem egy
értekezleten tapasztalt hozzá-
szólások közötti kényszerszüne-
tek is. Egymásután — szinte
egymással versenyezve — álltak
fel, gyakran alig-alig várva
meg, míg az előző hozzászóló
befejezi mondanivalóját. Ki er-
ről, ki arról beszélt, egyben
azonban csaknem valamennyien
megegyeztek: szívből jövő,
őszinte örömmel üdvözölték a

párt határozatát, s méltatták
annak — országos, de ugyanak-
kor helyi — jelentőségét is.

S ami rendkívül lényeges:
őszinte, nyílt és bátor hangon
beszéltek, s egyáltalán nem ta-
pasztaltuk, hogy bárki is közü-
lük amolyan „várakozási állás-
pontra” helyezkedett volna, s
csupán a párt- és tanácsi szer-
vek feladatának tekintené a ha-
tározat végrehajtását. A felszó-
lalók kivétel nélkül helyesen
értékelték, hogy a határozatban
foglalt egyszerű feladatok
megoldása nem annyira „mások-
kon”, mint elsősorban és kifeje-
zetten rajtuk múlik. Igen híven
és szemléltetően tükrözte ezt az
igen helyes és feltétlenül egész-
séges felfogást és közvéleményt
Vitek (Kesztlőc) és Csonka (Bo-
kod) elvtársak felszólalása, akik
— egyebek között — szinte egy-
behangozóan kijelentették:

— Tudjuk, hogy a párt min-
den körülmények között állja a
szavát, de azzal is tisztában va-
gyunk, hogy mindez egymagá-
ban még nem elég. A munka
dandárja, a sokrétű feladatok
megoldása elsősorban ránk, köz-
ségi önkéntes parancsnokokra s
az általunk vezetett önkéntes
tűzoltókra hárul. Legfőképpen
rajtunk múlik, hogy a határo-
zatokból mikorra és mennyiben
lesz valóság. Mindannyian tud-
juk kötelességünket és ígérjük,
hogy nem csalódnak ben-
nünk!...

**Sok szó esett a november
16-án sorra kerülő választások-
ról, s a vele kapcsolatos felada-
tokról, tennivalókról is. Mint
kiderült, a megyében százon fe-
lüli az önkéntes tűzoltóság so-
raiból kiemelt községi tanács-
tagjelöltek száma. Egyedül**

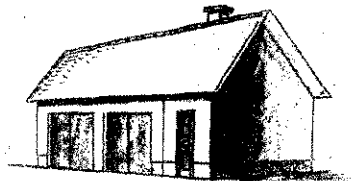

Kesztlőc községben ötöt jelöl-
tek, pedig mindössze tizenhatan
vannak. „Büszkéek vagyunk ta-
nácstagjelöltjeinkre!” — foglal-
hatnánk össze az értekezlet köz-
véleményét, s ehhez még azt is
hozzátéhetnénk, hogy kivétel
nélkül valamennyien tudatában
vannak az ezzel kapcsolatos ál-
lampolgári, sőt mi több, önkén-

tes feladatainknak. Tudják — s
ennek hozzászólásaik során lép-
ten-nyomon hangot is adtak —,
hogy a választás az egész dol-
gozó nép ügye, s nagy hozzá-
járulás a szocialista társadalom
további sikeres építéséhez. Ér-
zik és vallják, hogy ebben és
szintúgy a választás előkészíté-
sében is nekik, mint önkéntes-
eknek, de elsősorban mint a
községek elismert és nagyrebe-
csült állampolgárainak példa-
mutatóan ki kell venniük ré-
szüket.

Az értekezlet résztvevőinek
sokat adott a megyei párt- és
a KISZ-bizottság képviselőjé-
nek tartalmas felszólalása s
ezekhez kapcsolódva az önkén-
tesek részéről elhangzott — hoz-
zászólások sora. Egy-két elvi
kérdés mellett jobbra gyakor-
lati síkon mozgott ez a beszél-
getés, s talán éppen ezért mind-
két félnek nagyon sokat jelen-
tett. „Politizáljon-e az önkéntes
tűzoltóság?” — tette fel a kér-
dést a megyei pártbizottság
képviselője, majd egyben vála-
szolt is: „Igenis politizáljon!
Mégpedig elsősorban az állam-
polgári kötelességek példás tel-
jesítésével, de nem utolsósorban
a tűzoltói feladatok lelkes, fe-
gyelmezett végrehajtásával!...”
— „Minél több — elsősorban
fiatal — önkéntes tűzoltó le-
gyen KISZ-tag, sőt vezetőségi
tag vagy éppen titkár!” — hívta
fel a figyelmet a KISZ-bizottság
képviselője, majd perspektíva-
ként jelölte meg, illetve aján-
lotta az úttörő-tűzoltócsapatok
szervezését, a közös — KISZ-
és önkéntes testületi — közgyű-
lések megtartását s a közös kul-
túrmasorok rendezését.

**Mindezek természetesen job-
bára még csak megvalósítás
előtt álló tervek és feladatok.
Éppen ezért annak ellenére,
hogy több helyen máris tapaszt-
altunk hasonló kezdeményezé-
seket, mégis azt kell monda-
nunk, hogy csak a kezdet kez-
detén tartunk. De hogy hama-
rosan nekilendülünk és mérföl-
des léptekkel haladunk majd
előre e tekintetben is, arra bi-
zonyíték, de egyben biztosíték
is az a kialakult közvélemény,
mely végső soron ezt az érte-
kezletet jellemezte. S nem utol-
sósorban biztosíték az az önzet-
len és odaadó tevékenység is,
mely a legutóbbi évtizedben, de
különösen az utóbbi 1—2 évben
önkéntes tűzoltóságunk tagjai-
nak döntő többségét jellemezte
és jellemzi ma is.**

TRANSZFORMÁTOROK ÉS TRANSZFORMÁTOR- KAMRÁK TÜZBIZTONSÁGI KÖVETELMÉNYEI

A villamosenergia-hálózatok bővítése és orszorosítása során igen gyakran előfor-
ul, hogy a transzformátorkamrákkal
apcsolatosan tűzrendészeti szakvéleményt
ell adunk. E munka megkönnyítése és
zakyszerűbbé tétele érdekében igyekszünk
öviden összefoglalni és rendszerezni azo-
at a tűzrendészeti követelményeket, me-
lyek ilyen létesítmények elbírálásánál fel-
étlenül szükségesek.

1 transzformátor tűzveszélyessége is tűzrendészeti szempontból fontos előírásai

A transzformátorban a működés köz-
ven fellépő energiaveszteségek hővé ala-
culnak át, és a transzformátort felmele-
gítik. 50 kVA-nál kisebb teljesítmény és
3000 V-nál kisebb feszültség esetén ún.
záraz transzformátorokat építenek. Ezek
hűtése többnyire természetes levegőhűtés.

A nagyobb teljesítményű vagy nagyobb
feszültségű transzformátorokat a jobb hű-
tés és szigetelés céljából olajjal töltött
edényben helyezik el. Az edényben levő
olaj a hőfokkülönbségből adódó fajsúly-
különbség következtében állandó kering-
ésben van, ezáltal a hűtés fokozódik. A
hűtés fokozására az olajat bordákban,
csövekben keringetik. Nagyobb (több
10 000 kVA teljesítményű) transzformáto-
roknál az olaj keringését szivattyúval
biztosítják. A keringő olaj ezeknél külön
radiátoros hűtőberendezésen halad át,
melynek hűtése levegővel vagy vízzel tör-
ténhet.

A transzformátorban alkalmazott olaj-
tól megkívánjuk, hogy lobbanáspontja
140 °C felett legyen, s gyúléspontja lega-
lébb 20 °C-kal legyen magasabb, mint a
lobbanáspont. Ennek megfelelően a
transzformátor-olaj a III. vagy IV. tűz-
veszélyességi fokozatba tartozik. A transz-
formátoroknál tehát a hűtésre és szige-
telésre használt olaj jelenti a tűzveszé-
lyességet. Más éghető anyagot — a szige-
telőanyagokon kívül — a transzformáto-
roknál nem találunk. A transzformátor-
kamrákban a berendezési tárgyakon kí-
vül ugyanis nem tartható más anyag.

A transzformátorok elhelyezési módját
nagyreszt a transzformátor műszaki ada-
tai szabják meg. Döntő jelentősége van a
teljesítménynek (kVA), a feszültségi ada-
toknak és az olajmennyiségnek. Az olaj
mennyisége a két előbbi adat függvénye,
ezért tűzrendészeti szempontból mindhá-
rom adat ismerete feltétlenül szükséges
a szakvélemény elkészítéséhez. Ezeket az
adatok a transzformátor adattáblája
tartalmazza. Az adattáblát kisebb transz-
formátoroknál a tágulóedényen, nagyob-
baknál a hűtőberendezésen találhatjuk
meg.

A transzformátor szerelvényei

A sorozatgyártású és az MSZ 9230. szá-
mú szabvány hatálya alá tartozó, 2000
kVA-nél nem nagyobb teljesítményű
olajtranszformátor szerelvényeit az 1.

számú ábrának megfelelően kell elhe-
lyezni. Egyéb transzformátoroknál ezt ér-
telemszerűen kell alkalmazni.

Minden transzformátornál nagy gondot
kell fordítani az olaj tisztítására. Az olaj
szigetelőképesége a legkisebb szennye-
ződés vagy nedvesség hatására leromlik.
Levegővel érintkezve, az olaj felülete ma-
gába szívja a levegő nedvességét, és oxi-
dálódik. Ennek elkerülése végett az ola-
jat egészen a fedélig kell tölteni. Üzem
közben azonban a felmelegedő olaj kítá-
gul, ezért a terjeszkedő olajnak helyet
kell biztosítani. Ezt a célt szolgálja a tá-
gulóedény.

A tágulóedény hasznos ürtartalma a
20 °C-os transzformátorolaj térfogatának
legalább 10%-a legyen. A 200 kVA-es és
ennél nagyobb transzformátoroknál a tá-
gulóedény csatlakozócsövét úgy kell ké-
szíteni, hogy abba gázrelé legyen besze-
relhető. Meghibásodás esetén ugyanis a
transzformátorolaj károsan felmelegszik,
és könnyen robbanás állhat elő. Ennek
elkerülése végett szükséges a gázrelé be-
szerelése. Ez az ún. Buchholz-féle védő-
relé. A gázrelé az olajgőzök útján jön mű-
ködésbe, és a káros melegedést vész-
lámpa, jelzőkürt vagy riasztócsengő jelzi.
A hirtelen nagy tömegben képződő gáz
nyomására azonban a lekapcsoló berende-
zést is működteti. Minden transzformá-
tor el kell látni 2 légzőcsonkkal is. A
légzőcsonkok lefedését légzősapkával kell
megoldani, amely menettel csatlakozik a
légzőcsonkhoz. A légzőcsonkot úgy kell
elhelyezni, hogy a transzformátor várható
legmagasabb olajsintje felett legyen.

Az olaj hőmérsékletének ellenőrzésére
szolgáló hőmérő hőmérőszelét úgy kell
elhelyezni, hogy az a legmelegebb olaj-
rétegbe nyúljon, s az egyéb vizsgálat és
megfigyelés célját szolgáló szerelvények
közelségében legyen. A 125 kVA teljesítmé-
nyig 1, a nagyobb teljesítményűeknél 2
hőmérőszelét kell elhelyezni a transzfor-
mátoron. A hőmérőszelét kupakkal legyen
ellátva, és üzemben levő transzformátor
esetén a hőmérőszelét a jobb hőátadás
érdekében olajjal kell feltölteni.

Az olaj szintjének ellenőrzésére az olaj-
állás-mutató szolgál. Ezt úgy kell elkészí-
teni és elhelyezni, hogy a felső olajréteg
hőmérőjén mért -25 °C és +100 °C olaj-
hőfok között alkalmas legyen az olajsint-
ingadozás megfigyelésére. A +20 °C olaj-
hőfoknak megfelelő olajállást a tágulóedé-
nyen meg kell jelölni. Olajállás-mutatót
minden olajtöltésű transzformátorra fel
kell szerelni. A jelzőcső cellonból készül-
jön, indokolt esetben azonban üvegcső is
alkalmazható. Az olajállás-mutató alsó ré-
szén golyós szelep van, amely lehetővé tes-
zi az olajminta vételét és a tágulóedény-
ben összegyűlt olajiszap és víz leereszté-
sét.

Az olajtranszformátorokra fel kell sze-
relni egy olajleeresztő golyós szelepet is.
Ezt az edény legmélyebb pontján, az
edény széléhez közel helyezik el.

Transzformátorkamrák általán követelményei

1. A transzformátorkamra alapterülete

A transzformátort úgy kell elhelyez-
ni, hogy a transzformátorok körüljárható
legyenek. Ettől csak abban az esetben
kell eltérni, ha a transzformátort
vezető síneket érintésveszélyes magassá-
gon felül helyezik el. A körüljárhatósá-
g biztosítása végett a transzformátor sz-
 és a transzformátorkamra belső falfe

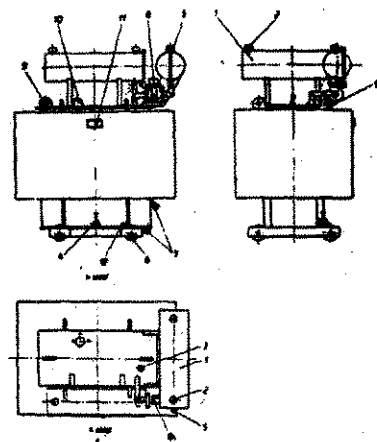

1. ábra

Transzformátorszerelvények általános elrendezése

1. Tágulóedény, 2. Légzőcsonk, 3. Hőmérő
4. Olajleeresztőszelep, 5. Olajállásmutató
Szállítócső, 7. Golyós szelep, 8. Gázrelé
Emelőfülek, 10. Megesapítás átkapcsoló mi-
tű szerk, 11. Adattábla, 12. Földelőcsa-

lete között legalább 700 mm hely ma-
jon. 4000 kVA és ennél nagyobb tel-
ményű transzformátornál a távolság
alább 1000 mm legyen.

2. A transzformátorkamra magassága

A kamra belső magassága ne le-
gyen 3000 mm-nél kisebb.

A helyiség magasságának meghatá-
rásánál az alábbi képlet jól használható

$$M = E + 2a + 200 \text{ mm}^2$$

M = a megengedhető legkisebb
gasság;

E = a transzformátor teljes maga-
sság mm-ben;

a = az átívelési távolság mm-be
alábbi táblázat szerint:

Feszültség (kV)	a
10	125
20	180
35	260

3. Olajgyűjtő tér:

A transzformátorolaj edényének
hibásodása esetén az olaj kifolyh
meggyulladva, veszélyezteti a körny-
ezetet. Ennek elkerülése érdekében a na

enyiséget tartalmazó transzformá-
nál olyan olajgyűjtő térről kell gon-
dni, amely a meghibásodott edény-
kifolyó olajat magába fogadja. 500
nél nagyobb teljesítményű transzfor-
mátoroknál ajánlatos, illetve ahol a kör-
t különleges veszélyeztetettsége in-
ja, ott feltétlenül szükséges a transz-
formátorok alatt olajgyűjtő tér alkalma-

0 kVA-nél nagyobb teljesítményű
transzformátoroknál feltétlenül szükséges
gyűjtő tér kialakítása. Így intézkedik
MSZ 12 695. és MSZ 1610. sz. szabvány.
MSZ 15 688. sz. szabvány ezt csak
kVA teljesítmény felett írja elő, de
dvezőbb tűzrendészeti körülmények
táta végett célszerűbb az előbbie-
l alkalmazni.

olajgyűjtő tér térfogata a transzfor-
olajtartalmának legalább 1,10-sze-
legyen.

2. számú ábra az olajgyűjtő tér he-
kialakítását mutatja. Az olajgyűjtő
úgy képezték ki, hogy annak egyik
m egy olajgyűjtő akna van. Az ak-
szívócsövet szerelnek, melynek se-
ével onnan az olaj kiemelhető.
nyiben a szükséges olajgyűjtő tér a
a alatt nem alakítható ki, úgy mód
arra is, hogy azt a kamrán kívül
zzék el.

érható elemek, nyílászáró szer-
ek:

transzformátorkamra falai közepesen
oan készüljenek, s egymástól is
fokozatú válaszfalal kell elválasz-
őket. A födém közepesen tűzállóan
ljon, de ha a kamra fölött egyéb
ég van, akkor a födém fokozottan
ó legyen. A vonatkozó MSZ 15 688.
abvány kimondja, hogy az ajtó kö-
m tűzállóan készüljön, de ha belső
nyílik, úgy fokozottan tűzálló le-
Az 500 kVA-nél kisebb teljesítmé-
transzformátorkamráknál azonban a
zónnyílás zsalus szellőző formájában
tón is elhelyezhető.

ranszformátorkamra padozata legyen
mentes és készüljön tűzbiztos anyag-

1. transzformátorkamra szellőzése:

ermészetes levegőáram céljára kevés
el, lehetőleg függőleges irányban
lelő utat kell biztosítani. A 3. számú
a szellőzés helyes kialakítását mu-

szellőzés méretezésénél jól felhasz-
zó az alábbi képlet:

$$Q = 0,1 \frac{V}{\sqrt{H}} \quad (m^3)$$

= kürtőkeresztmetszet m^2 -ben;
= a transzformátor vesztesége kW-
ban;

= a szívómagasság (a transzformá-
tor közepétől a felső szellőzőnyílás
középig).

szellőzőnyílásokon alkalmazott zsaluk
hatását figyelembe véve, a szellő-
zés keresztmetszetét 40—50%-kal meg
övelni. Tehát $F_1 = 1,4 - 1,5 Q$. A
szellőzőnyílás keresztmetszetét négy-
elhelyezés esetén 30—40%-kal na-
ra kell venni, mint az alsó szellőző-
st.

berendezések elhelyezése:

ervezők arra törekednek, hogy a
transzformátorkamrában a transzformáto-
rívül minél kevesebb berendezési

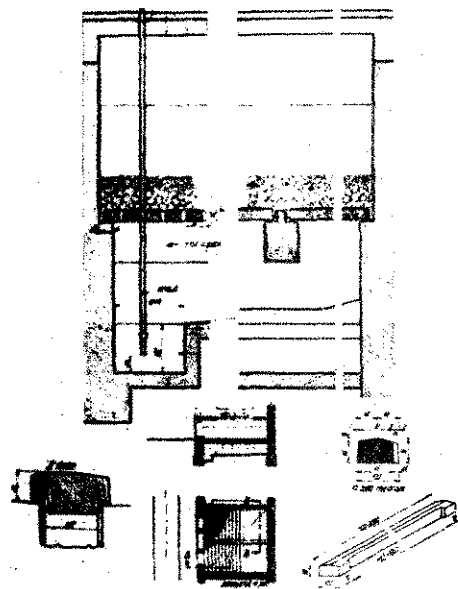

2. ábra

tárgy legyen. A berendezések elhelyezését
szabályozó szabványok is így intézkednek.

A transzformátorkamrába lehetőleg ne
kerüljenek a kapcsolóberendezéshez tar-
tozó készülékek. Szükség esetén a transz-
formátorral közös kamrában helyezhető
el a transzformátor szakaszolója, esetleg
a szabályozó transzformátor vagy a föld-
zárlat-kompenzáló tekercs.

A transzformátorhoz tartozó mérő és
működtető vezetékeket a transzformátor-
kamrában acélpáncélcsőbe kell fektetni,
vagy páncélozott kábellel kell szerelni.

A transzformátorkamrán nem vezethető
át víz, gáz vagy egyéb csőhálózat.

Az 500 kVA-nél kisebb teljesítményű
transzformátorok esetében, ha a helyi
viszonyok indokolják, a transzformátorhoz
tartozó egyéb készülékek is elhelyezhetők
a transzformátorral közös légtérben. 1600
kVA és nagyobb teljesítményű transz-
formátorokat azonban csak külön kam-
rában szabad elhelyezni.

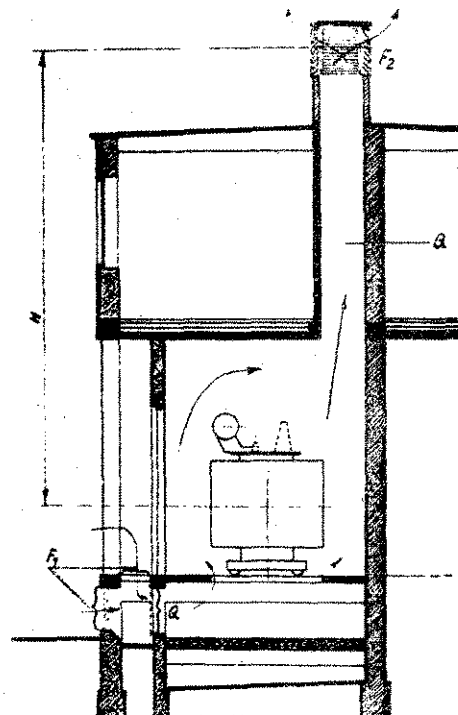

3. ábra

Transzformátorkamrákra vonatkozó különleges követelmények

Városi kábelhálózati transz-
formátorállomások

1. 3—10 kV, 50—500 kVA teljesítményig
— különálló épületben elhelyezve:

Ezeket a transzformátorokat úgy kell
elhelyezni, hogy az elosztó hálózat a vill-
amos terhelés súlypontja közelében le-
gyen, tehát a város különböző pontjain
a városi (lakóházi, üzemi stb.) fogyasztás-
nak megfelelően. Ilyen módon az elhelye-
zés kötött, és a tűzrendészeti viszonyok is
adottak. Irányelvként itt is a 10 m tűz-
távolságot kell tekinteni, de gyakran az
utcák útszélességi méretei befolyásolják
ezt. Leggazdaságosabb ezeket az épülete-
ket az utcakeresztezésnél, telekhatáron az
utca sarkán elhelyezni. Amennyiben az
állomás főleg a közelben levő nagy fo-
gyasztó (üzem, színház stb.) célját szol-
gálja, úgy annak közelében kell elhelyezni.

A transzformátor épülete 38 cm vastag
téglafallal vagy azzal tűzbiztonsági szem-
pontból egyenértékű fallal készüljön. A
födém szerkezetét tűzbiztos és vízálló anyag-
ból és szerkezetből legyen. A padozat 10
cm vastag betonajazaton cementsimítással
készüljön. Az ajtó vaslemezről legyen zsal-
us szellőzőnyílásokkal. Szellőzésre szel-
lőzőnyílások szolgálnak, melyek az ajtó
alsó részén és az azzal szemben levő falon
a födém alatt mindenkor zsalus megoldás-
ban vannak elhelyezve. A természetes hű-
téshez szükséges minimális légáramlási se-
besség kb. 1,5 m/mp. A transzformátor-
kamrában csak mesterséges világítást kell
biztosítani. Egyebekben a transzformáto-
rokra vonatkozó általános előírások az
irányadók.

2. 3—10 kV-os 500—5000 kVA teljesít-
ményű transzformátor elhelyezése külön-
erre a célra létesített épületben.

A telepítésnél figyelembe kell venni,
hogy közelében ne legyenek gyúlékony,
robbanó- vagy hasonló anyagok. A transz-
formátorkamra és egyéb épületek között a
legkisebb tűztávolság 10 m. Egyéb kérdé-
sekben az 1. pontban foglaltakat, valamint
az általános követelményeket kell betar-
tani.

3. 3—10 kV-os 50—500 kVA teljesít-
ményű transzformátor elhelyezése zárt sorú
vagy saroképületben, földszinten, alagsor-
ban, pincében, illetve mélypincében:

A kapcsolatos követelmények lényegében
megegyeznek az előzőkkel. E típusállomá-
sok elvileg aszerint tagozódnak, hogy a
létesítendő állomás az épület

- földszintjén,
 - alagsorában,
 - pincéjében,
 - mélypincéjében
- van-e elhelyezve.

A transzformátorhelyiséget mindegyik
esetben az utcai főfal mentén kell elhe-
lyezni. A határfalal szomszédos helyisé-
gben gyúlékony, robbanó- vagy hasonló
anyagokat tárolni vagy előállítani nem
szabad. Csatorna vagy gáz-, gőz- és víz-
vezeték beépítése tilos!

A berendezések szállítására az alagsori
pince- és mélypince-állomásoknál 130x200
cm belső méretű aknát kell készíteni. Az
akna csak olyan területen helyezhető el
(pl. gyalogjárón), amely kocsiközlekedésre
nem szolgál. Az aknát idomvaskeretre erő-
sített vaslemez aknafedővel kell lezárni.

A pince- és mélypince-állomásoknál az aknát egyben az állomásba való bejutás céljára is ki kell képezni. Erre a célra vaslépcsőt kell beépíteni.

4. 3—10 kV-os 500—5000 kVA teljesítményű transzformátor elhelyezése meglévő épületben:

Az ilyen transzformátorok elhelyezésére csak földszinten levő helyiségek alkalmasak. Az ezekre vonatkozó előírások lényegében megegyeznek a hasonló elhelyezésű 50—500 kVA teljesítményű transzformátorokra vonatkozókkal

A tűzoltás elősegítése céljából a transzformátorkamra vasajtáján célszerű kb. 6 cm átmérőjű nyílás létesítése, mely vékony, könnyen átüthető lemezzel van el látva. A bevezető nyílást úgy kell elhelyezni, hogy a bevezetett oltóeszköz (poroltó, gázoltó stb.) csöve veszélyes mértékben ne közelíthesse meg a feszültség alatt álló berendezést.

MSZ-szabványok

A követelmények ismertetése során olyan szempontból igyekeztünk rendszerezni az anyagot, ahogyan az a szakvélemények megadásánál szükséges. A szövegben némely helyen szabványelőírást is idéztünk, mivel ez az ilyen anyagnál szükséges és elkerülhetetlen. A továbbiakban megadjuk azokat a szabványokat, amelyek a transzformátorkamrákra vonatkoznak. Ezzel a gyakorlati munkát végzőknek kívánunk segítséget nyújtani.

Transzformátorok	153
Olajtranszformátor	9230
Transzformátor-hőmérőszob	18486
Transzformátor-bevezetőszigetelő	18496
Transzformátor-adattábla	18495
Transzformátorcsatlakozó	4847
Transzformátor-emelőfül	18494
Transzformátor-földelőcsavar	18490
Transzformátor-gázrelé csatlakozó szerelvénye	18402
Transzformátor-léggöcsonk	18485
Transzformátor-olajfájlásmutató	18489
Transzformátorszep	18498
Transzformátorszerezvények	1575
Transzformátor-tágulódények	18484
Transzformátorkamrák tervezési és építési irányelvei	12695
Villamosenergia-fejlesztő, Átalakító, kapcsoló és elosztó berendezés tűzvédelme	15688
Biztonsági szabályzat 1000 V-nál nagyobb feszültségű erőáramú villamos berendezések létesítésére	1610
3—10 kV 50—500 kVA teljesítményű városi kábelhálózati transzformátor-állomások. Elhelyezés, különálló épületben; tervezési és építési irányelvek	12581
3—10 kV-os 50—500 kVA teljesítményű városi kábelhálózati transzformátor-állomások. Elhelyezés zártóró vagy saroképületben; földszinten, alagsorban, pincében, illetve mélypincében	12582
3—10 kV-os 500—5000 kVA teljesítményű városi kábelhálózati transzformátor-állomások elhelyezése külön erre a célra létesített épületben	12583
3—10 kV-os 500—5000 kVA teljesítményű városi kábelhálózati transzformátor-állomások. Elhelyezés meglévő épületben	12584
120 kV-os transzformátorállomás	12551

TÓTH LAJOS,
tű. szds.

Műszaki kiviteli terv tűzoltógyakorlatokra alkalmas vasszerkezetű mászófal építési munkáiról

Általános rész

A tervezett építmény tűzoltógyakorlatok lebonyolítására szolgál. Háromféle megoldásban épül:

- kétszintes (2 emeletes), egymás mellett 2 ablakosossal
- háromszintes (3 emeletes), egymás mellett 2 ablakosossal;
- háromszintes (3 emeletes), egymás mellett 4 ablakosossal.

A nyílászárnyak nélküli ablaknyílások belső tokmérete 120x180 cm. Az ablakkönyököt 30 cm széles, 5 cm vastag palló képezi, az ablak belső oldalán, középen az ablakkönyök alatt befelé 25 cm-re ugyancsak az ablak belső oldalán az ablaktokszárba a felső kávtól 25 cm-re felfelé 500 kg-os szerelésre alkalmas vaskampót építenek be.

Az első szinten levő ablakkönyök magassága a talpszinttől 4 m magasságban van. A további szinten levő ablakmelvédék az első szinten levő mellvédőtől 323 cm magasságban vannak. Az ablaknyílások közötti vízszintes távolság 70 cm.

A mászófal minden emelet-szintjén a belső oldalán a könyöklőpalló belső éle és a korlátkezfogó-léc belső éle között mért 1 m széles erkélyt képeznek ki 1 m magas korlattal. Az erkély padozata a csúszásmentesség biztosítása miatt gyalulatlan pallóból készül.

A mászófal vasváza a homlokzati oldalon a pillért jelképező részen síma azbesztcementlap (eternit) kitöltés az ablakosorknál 150 cm szélességben 22 mm vastag deszkaborítást kap.

Az épület adatai

a) A kétszintes, két ablakosoros mászófal, szélessége 45 cm, magassága 940 cm, homlokzati területe 4230 cm², a vasszerkezet teljes súlya 1694 kg, az egy m²-re eső vas súlya 39,8 kg.

b) A háromszintes, két ablakosoros mászófal szélessége 450 cm, magassága 1278 cm, homlokzati területe 5751 cm², a vasszerkezet teljes súlya 2328 kg, az 1 m²-re eső vas súlya 40,5 kg.

c) A háromszintes, négyablakos mászófal szélessége 830 cm, magassága 1278 cm, homlokzati területe 10 607 cm², a vasszerkezet teljes súlya 4429 kg, az 1 m²-re eső vas súlya 41,5 kg.

Az építmény anyaga és szerkezete

A vasszerkezetű mászófal „L”, „T”, „U” idomacél vázból van tervezve. A függőle-

ges homlokfalat idomacéliből tervezett rácsos szerkezet támasztja ki. A két ablakosoros mászófal alapbetontömbre csavarozott két oszloppal és két soros mászófal négy oszloppal és négy támaszloppal készül. A függőleges fal és ferde támasz közötti vízszintes rácsrudakra épül az emeletszintenkénti erkély és erkélykorlát. Az erkélyekre függélyes vaslétra vezet. A vaslétrát alapbetontömbre csavarozzák és szilárdan egybeépítik az er-

lokkzati síkjára fektetve szilik össze úgy, hogy az oszlopaik a beton alaptestekbe kúdjának. A szerkezetet darabban állítják fel. Megszás ellen a lekötő csavarokba állított gömbfákkal tostitanak. Az emelés há lábú állvánnyal történik. A további emelést csőrvezék — megfelelő biztonság mellett. A pontos beállítás után a szerkezetet szélkötéssel kitémasztják, a lekötő csavarok elhelyezése utá-

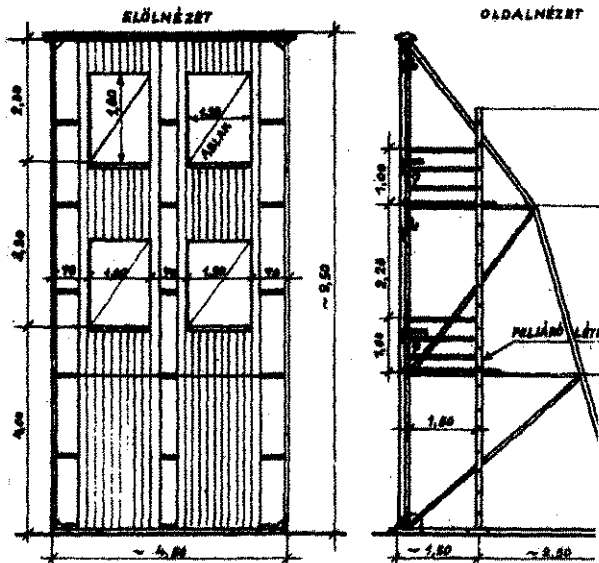

Kétemeletes, kétszintes mászófal

kélyekkel és a korlattal. A létráról a pihenőre való kilépést kétféleképpen és fényítható kézfogó biztosítja. A kézfogót a kilépés alatt tartani kell, és az súlyánál fogva önműködően záródik az elengedés pillanatában.

A mászófal és a támasz szállítható darabokban, hegesztéssel készül, a csatlakozó kötések anyáscsavarokkal kapcsolódnak. A teljes vasszerkezet iezállítás előtt még a műhelyben ölömpapír alapmázolást kap, amelyet felállítás után kijavítanak és kívánt színárnyalatú szürke színű olajmázolással látják el.

A vasváz közötti felületek a pillért jelképező helyen síma, szürke azbesztcement palalemezekkel, az ablakoknál gyalult deszkaborítással töltik ki. A palalapokat és a deszkaborítást anyáscsavarokkal erősítik a vasváz meglévő furatába.

Az építmény felállításának és összeállításának leírása

Az alapbetontömböt elkészítése után a darabokban leszállított szerkezettel a hom-

csavarlyukakat paszták tonnal kiöntik és a szélkötéssel kitémasztást a beton után eltávolítják.

Megjegyzés

A kétszintes, két ablakos mászófal 3180 mm x 3207 mm széles és 9478 mm magas. A háromszintes 2 ablakos mászófal pedig 3180 mm x 3207 mm széles és 12 705 mm magasságban készül — üzembeállítás után hegesztéssel, beleértve a vaslétrát és az erkély szerkezetét is. A méretek a legelőnyösebbek lehetnek, amelyek azonban a helyi viszonyoknak megfelelően módosíthatók.

Az üzembeállítás után a darabok helyszíni összeállítás történhet csavarokkal vagy helyszíni töltéssel —, az elhatározott felszerelésnek megfelelően.

(Megjelenik a Tűzoltó le 2. számában.)

Kiváló tűzoltók — Kiváló dolgozók



KEZDŐDÖTT, öször eszük ágán volt a tűzoltóság gondolni. Igaz, még a Kossuth voltak, s mind azután, úgy látomban, hogy az megveszelhelamit, mert két övel ezeldött egy-csak felhívást hogy nevezze- az éppen akkor járási tűzoltóver-

nyebben állott a lábán, semhogy hagyta volna magát...

MOST LEGUTOLJÁRA alaposan le is törte őket az országos harmadik helyezés. Egyikük-másikuk a lelke üdvösségére esküdött, hogy többé soha... Azután aludtak rá egyet, s végül mégis inkább a „kárhozat” mellett döntöttek, jobban mondvá

állítás! Majd megfiataltják a csapatot!... Mégcsak kalapolniuk sem kell senkinek, mert az olyan közösségbe, mint az övék, szíves-örömmel belép akárki.

Mert hogy ez a csapat mindenképpen például állhat a vállalat dolgozói előtt, az szent igaz. Akci ismeri Beke Sándor bácsit, a parancsnokot, Kovács Lászlót, a vállalat igazgatóját és egyben egyik legerősebb tűzoltóját, P. Nagy Ambrust, az üzemi bizottság elnökét vagy Csipő Balázst, Szenyán Ferencet, Németh Albertet, Bársony Ambrust és Bujdosó Lajost, annak nem is kellett több ennél. Ezek az emberek — amellett, hogy izzig-vérig tűzoltók — a termelésben is az élenjárók közé tartoznak. Itt van például P. Nagy Ambrus. A közelmúltban nyerte el „a szakma kiváló dolgozója” megtisztelő címet, de a többiek is kiváló szintet teljesítenek — ki az asztalos, ki meg a faesztergályos szakmában.

EGY BRIGÁDBAN dolgoznak a munkapad mellett és talán mondani sem kell, hogy ha ezek az emberek neki-

fognak a munka boldogabbik végének, ott azután nincs mellébeszélés...

Hát még ha a négy-százast szerelik!... A „Rajta” vezényszóra úgy robbannak széjjel, mint ha legalábbis a mennykő csapott volna közéjük, s rohannak, hajtanak, hogy tán ha az életük múltán rajta, akkor sem különben.

Talán közhelyként hangoznék, ha ezeket még a kollektív szellemről szaporítanánk a szót. Ehelyett inkább talán arról (bár ez sem csoda!), hogy amióta közösségük megalakult, tűz nem volt a vállalatnál. Igaz, ne is legyen, mert Kovács igazgató elvtárs amennyire él-hal a hivatásért, legalább annyira fél a tűztől... Egyébként oka van rá, mert annak idején — a vállalathoz kerülése után alig egy héttel — a bekapcsolva hagyott elektromos melegítő, szerencsére csekély kárral járó, de mégis igen alapos izellőt adott...

A VÁLLALATRÓL bizonyára sokan hallottak már. Nem nagy, s tűzrendészetileg sem éppen megnyugtató az elhelyezése, gyártmányai

viszont annál ismertebbek. A kulákrezidenciát rég kinötte már. Terjeszkedik. A bagolyvárna inkább beálló főépület egyszer csak majd eltűnik. S eltűnnek majd a szomszédos (de már saját!) telkek egyelőre még gondot okozó válaszkertéséi is, és rövid idő múltán talán a jelenleg még itt ott — kényszerűségből — elszórt műhelyrészek is közös kerítés mögé kerülnek. De fokozatosan viszorul majd a ma még igen komoly fáradtsággal járó és a termelékenység növekedését gátló kézi munka is, hogy átadja helyét a legkorszerűbb faipari gépeknek.

NAPRÓL NAPRA NŐ, terebélyesedik ez az alig nyolcvesztendő vállalat, s válik egyre ismertebbé, itthon és az országhatáron túl egyaránt. Reméljük, vele együtt mélyül lelkes tűzoltói közösségének hivatásszeretete is, hiszen e fejlődő létesítményünk tűztől való önkéntes védelmének jó érzéssel ellátott tudata még egy országos verseny elsőségénél is százszorta többet ér...

— b —



Kovács László

kijelentették, hogy csak azért is!... Igaz, nagy dolog az országos elsőség, viszont a harmadik helyezés miatt sem kell szégyenkeznie egy ilyen fiatal csapatnak — kezdtek vigasztalni magukat, és most folytatják, ahol nagy folkeseredésükben (de csak gondolatban!) egy pillanatra abbahagyták...

Háiba, aki egyszer megízlelte a hivatás szépségét, az nem egykönnyen szabadul. Bár néha úgy érzi, hogy „no, most már végképp elég volt belőle”, azután... azután csinálja tovább. Jár szorgalmasan a foglalkozásokra, a gyakorlatoknál fut, ahogyan a lába bírja; tanulja az elméleti anyagot és túri az asszony zsörtölődését, hogy „igen, amíg más ember”... és a többi, és a többi...

IGY JÁRTAK a Faáru Vállalat önkéntes csapatának tagjai is. És igazuk van. Nem adták fel a küzdelmet. Ha nem sikerült kétszer, majd sikerül harmadszorra... El is határozták, hogy mindent beleadnak. Van éppén elég fiatal a vállalatnál, miért esnének kétségbe? Nem ment olyan jól ezzel az össze-



P. Nagy Ambrus



Csipő Balázs



Szenyán Ferenc



Németh Albert



Bársony Ambrus



Bujdosó Lajos

Formaldehid TŰZVESZÉLYE



Az üzemi tanulmányozás fontossága

Egy műanyagelőállítás üzemi tanulmányozásánál az eljáró tűzoltótiszt a gyártásvezetőnél érdeklődött a formaldehid gáz tűzrendészeti adatai iránt, mivel az egyik keverék előállításánál kb. 30–35%-os vizes oldatban formaldehidet, illetőleg formalint használtak. Azt a felvilágítást kapta, hogy a formaldehid nem tűzveszélyes, ugyanúgy a formalin sem, sőt éppen oltó hatásánál fogva — a gyártásvezető tudomása szerint — az oltóhab előállításánál is felhasználják. A felvilágosítás azonban nem nyugtatta meg az eljáró tűzoltótisztet annál is inkább, mert az üzemi tanulmányozás előtt a szakirodalomban (Erdei-Gruz Tibor: „Vegyszerismeret”, II. 69. oldal) azt olvasta, hogy a formaldehidet metilalkoholozó — levegő keverékéből állítják elő, sőt arra is emlékezett, hogy az előállításnál keletkezett oldatban a formaldehid mellett jelentékeny mennyiségű metilalkohol (10–12%) és kevés hangyasav is marad. Mivel ez a két anyag fokozottan tűzveszélyes, joggal kételkedett a formaldehid veszélytelen tulajdonságában.

A történetek joggal készítették a tűzoltótisztet, hogy utána nézzen a valóságnak, mivel a két tűzveszélyes anyag jelenléte egyszerűen kizárja, hogy ez a formaldehid gáz veszélytelen, sőt oltó hatású legyen. Hazaérve behatóan foglalkozott a problémával, és ekkor — a legnagyobb meglepetésre — a „Tűzrendészet és kárelhárítás” című könyv II. javított és bővített kiadása II. 87. oldalán a következő megállapítást olvasta: „Formaldehid (HCHO) szúrós szagú gáz, nem tűzveszélyes, úgy gázalakban, mint vizes oldatban kitűnő fertőtlenítő anyag (gáz-álarcok fertőtlenítése).” Ez a megállapítás — érthetően — még nagyobb bizonytalanságot okoz, éppen ezért feltétlenül szükséges, hogy a „Magyar Tűzoltó” is foglalkozzon ezzel a problémával, mivel a formaldehid gáz igen széles területen nagy tömegben segédanyagként szerepel.

A formaldehid és formalin felhasználása

Műanyagok (bakelit, galalit, novalakkok, albertolok, műborostyánok stb.), cserző anyagok előállításánál, a festék- és textiliparban, a szappangyártásban oldószerként használják, és fertőtlenítő szerként is szükséges ez a rendkívül hasznos ipari anyag.

A formaldehidnek igen nagy szerepe van a mezőgazdaságban is. A híg oldatot vetőmagvak csávázásánál hasznosítják, és edényeket fertőtlenítenek vele. A formaldehid pusztítja a baktériumokat, s fertőtlenítő hatását az ember- és állatgyógyászatnál egyaránt felhasználják. Ilyen sokrétű alkalmazása megköveteli, hogy hiteelt érdemlően tisztázzuk a formaldehid gáz és a formalin egészségre való hatását, valamint a tűzzel szembeni érzékenységét, mert — mint mondtuk — számtalan üzemből találkozunk ezzel az elterjedt ipari anyaggal.

Tűzrendészeti adatok

A formaldehid gáz tűzrendészeti kapcsolatos adatai a következők:

olvadáspontja: — 92 C°, 134 F°;
zárttéri lobbaspontja: 54,5 C°, 130 F°;
nyílttéri lobbaspontja: 93 C°, 200 F°;

A korszerű formaldehid gáz előállító nyersanyagtárolója és feldolgozója között ez a tűztávlat szükséges



forráspontja: — 21 (–19) C°, 6 F°;
gyulladásponja: 430 C°, 806 F°.

Robbanási határa a levegőben 4 térfogatú: 74 százalékig terjed. Ez azt jelenti, hogy ha a levegőben léghőméter belső térfogatú helyiségben 4 köbméter formaldehid gáz van, akkor ott szikra, láng vagy szál hatására robbanás keletkezhet. Ez a lehetőség, illetőleg színűség mindaddig megvan, amíg ez a formaldehid keverék aránya nem éri el, illetőleg nem haladja meg a Ebből viszont az következik, hogy a *legveszélyesebbt egyike*, s a robbanási határa a legnagyobb határérték tartozik.

Az adatokból az is megállapítható még, hogy a form gáz a *levegővel keveredve lobbanoélegyet alkot*. Emellett dásponja igen alacsony. A 430 C° hőmérséklet a k szikra hatásánál is fennáll.

Íde tartozik még az az adat is, hogy a formaldehid leírt tűzveszélyességi adatokon túl káliummal, nátriummal

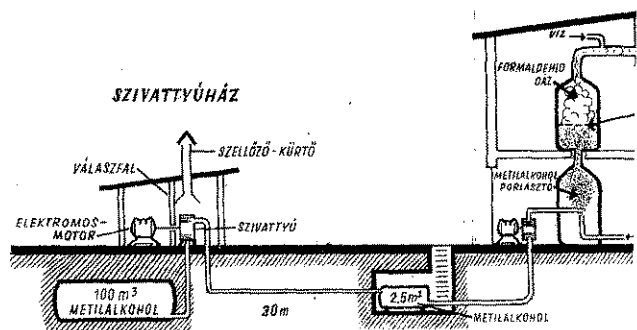

A gyártás keresztmetszete

dal vagy más oxidáló anyaggal érintkezve *öngyúló*. Er hát az egyéb más gázanyagok között is a fokozottabb és robbanásveszélyes csoportba kell sorolnunk.

A tűzrendészeti előírások megállapításához a f kémiai tulajdonságokat is ismernünk kell. Ezek a kö Színtelen, átlátszó, szúrós szagú gáz. Ha tehát valamely ségben előfordul, rendkívül feltűnő szagáról könnyen pítható a jelenléte. Vízben könnyen oldódik. A tűzvé kapcsolatban ez is lényeges tulajdonság. A formald mérgező hatása, a szaga már 0,0002 mg/l töménységbe vehető, 0,001–0,0095/l töménység esetén a szemem és a nyálkahártyáin enyhe, ingerlő hatást vált ki. 0,025 ménység már igen erős izgalmat okoz.

A formaldehid gáz — mint mondtuk — a vízt nyen oldódik, 33–40%-os oldatát formalin vagy forr hozzák kereskedelmi forgalomba. A formaldehid oldé amint láttuk — kb. 12–30% metilalkohol és egy kevés sav is van. Az oldatból a szoba hőmérsékleten is g formaldehid távozik el, s a gőzösdés a melegítésre f Ha tehát ilyen oldat használata szükséges, feltétlenül nunk kell a tűz- és robbanásveszély esetleges kialakaku

A vizes oldatnál fontos tudnivalók még, hogy könnyű merizál (molekulájában megsokszorozódik). Melegítve v szabbb tárolásnál formaldehiddé és polioximetilinné : fehér por formájában válik ki.

A paraformaldehid hevítve és különösen a savak ismét gáz alakú formaldehiddé bomlik. Ha tehát valam ben ilyen anyagot tartanak, akkor okvetlenül meg kell savaktól és a felmelegedéstől, hogy a tűz- és robbanás levégő — formaldehid keverék kialakulását elkerüljü maldehid a fény hatására hangyasavvá oxidálódik, tudjuk, hogy ugyancsak tűzveszélyes anyag.

A formaldehid gáz adatai alapján levonhatjuk azt

st, hogy az anyag és az n, ahol az előállítás folyik hol gáz alakban tárolják, s veszélyességi fokozatba c. Ez a megállapítás álta- c. Ez a megállapítás álta- — a melegítés hatására tkező robbanásveszély — úgyszólván minden gáz anyagra vonatkozik, de tabban megállapítható a dehidre, amelynek a már tág robbanási határa, y lobbanási és gyulladási an, s emellett még más k hatására öngyülő is. A snél és a létesítésnél eze- szempontokat feltétlenül esfentünk kell.

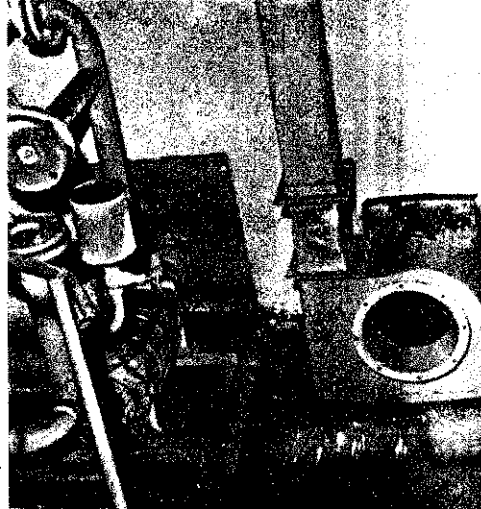

A szivattyú és a motor teljesen tűzállóan elválasztott; az összeköttetést gázbiztos megoldású tengely biztosítja

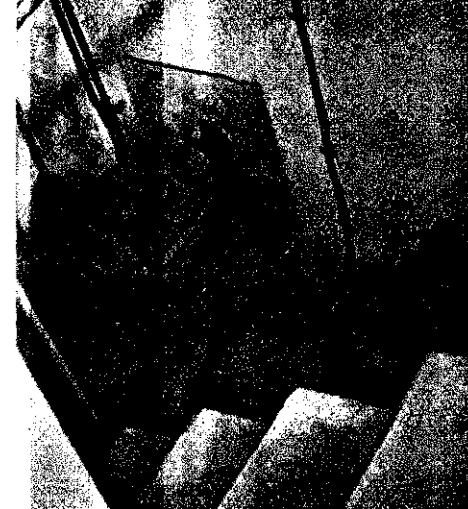

Előállítás leírása

formaldehid gázt úgy állítják elő, hogy a metilalkohol levegővel keverve, izzó vörösréz szöveten vezetik át. A réz vagy ezüst szitát először 450 °C-ra hevítik, és ezt a rézképletet állandósítják. A magas hőmérséklet miatt tűz- és a helyzet, azonban a formaldehid gáz — levegő keveré- meggyulladását úgy előzik meg, hogy a keveréket meg- sebességgel vezetik át. Ez az áramlás olyan gyors, hogy zsi a keverék meggyulladását. Az eljárás következtében alalkohol legnagyobb részében formaldehiddé, egész kis- kában pedig hangyasavvá oxidálódik. Ezt a folyamatot a vörösréz vagy ezüstszitá katalizátor szerűen segíti elő. Amellettésnél a vörösréz és ezüst betétek izzó állapotban k. Előfordulhat ezért, hogy a keverék az úgynevezett reak- előt meggyullad, ami az egész készülék felrobbanását- nán. Ennek a veszélynek a megakadályozására a készü- drótszítákat építenek be, amelyek — a közismert Dáwy- z hasonlóan — a lángot nem engedik átcsapódni.

Tűzrendészeti előírások

megismert tényekből megállapíthatjuk, hogy a formalde- hid előállító üzemek teljes egészükben az I. veszélyességi fokozatba tartoznak. Mivel fokozottan tűz- és robbanásveszélyes üzemekben vannak, az ilyen üzemek létesítésénél a vonatkozó elő- írásokat feltétlenül érvényesítenünk kell.

üzemeltetésnél első és legfontosabb az övezetes elválasztás- útossítása. Ez úgy oldható meg, hogy a formaldehid gáz- zásához szükséges alapanyagot, a metilalkoholt föld alatti rendszerben a főüzemtől 30—40 méter távolságra helyez- zik. A zavartalan termelés érdekében 5—6 hetes szükséglet- t a szükséges, ami — egy kisebb üzemet figyelembe véve — meghaladja a 200—300 köbméternyi mennyiséget. A gyá- szerint általában egy-egy ciszternában 100 m³-nyi mennyi- ség tárolnak. A tartályokat föld alatti vezetéknek keresztül- össze az üzemmel. A metilalkoholt elektromos meghaj- zivattyúval nyomtatják a feldolgozó részleghez. A szitá- számára közvetlenül a tartály mellett a föld felszínén- yüházát építenek. Ennél az a sajátos megépítési szabály, a szivattyú elektromos motorját és centrifugaszivattyúját- ból legalább középen tűzállóan elválasztják, s a gép- et gázbiztos szigeteléssel a falon átvezetett tengely köti

szivattyúházzal még azt is tudnunk kell, hogy könnyű- rkezetet kell megépíteni. Emellett szellőztető is kell be- ni, mégpedig úgy, hogy a kúrtó a szivattyúház tetején- zen keresztül. Így a szivattyúházban esetleg keletkezett s robbanásveszélyes formaldehid gőzök a szellőzőn ke- eltávoznak.

napi átlagos szükségletnek megfelelően közvetlenül a fel- ső üzemrészleg mellett, a külső udvari részen egy kisebb (m³) tartályt helyeznek el a föld alatt. Ugyancsak elekt- szivattyúrendszerrel innen táplálják a feldolgozó részle- z üzemeltetés számára szolgáló tartályt egy aknaszerű- építik meg, s ennek szellőztetését közvetlenül az akna- alatti biztosítják. Ezt a kis tartályt a nagytartállyal egy cső- k köti össze.

formaldehid gázt előállító gépi egységeket a gyártás kö- tében emeletes megoldással helyezik el. A felső szinten ett géprendszer, valamint az oda bejuttatott metilalkohol- kék olyan nagy súlyú (2—3 m³), hogy statikai okokból egész ottani munka biztonsága miatt földémszerkezetet- (pont) kell alkalmazni. Ez a tény tűzrendészeti szempont- ért rendkívül fontos tudnivaló, mert a nehéz földémszer-

kezet mellett a tűzrendészeti hatóságoknak ablakok létesítésével kell gondoskodni a robbanásveszély hatásainak a csökkentésé- ről. Könnyű tetőszerkezet tehát nem alkalmazható, hanem nagy ablakfelületeket kell beépíteni, mert így az esetleges robbanás romboló hatása oldalkifújással kiküszöbölhető.

Az üzemeltetés vázlatából is megállapíthatjuk, hogy még teljesen zárt tartály és gépi rendszerek mellett is számolni kell az üzemben a metilalkohol vagy a formalin esetleges kiáramlására és a készülékből a gáz esetleges kiáramlására, tehát arra, hogy a helyiséget gőz, illetve gáz árasztja el. Ez a tény viszont azt követeli meg a megelőzéstől, hogy az elektromos berendezést az 1600-as MSZ szabvány 1207—1208 előírásait szerinti szereljék, a szellőztetés ventilátorral működjön, s az épületben — a robbanásveszélyes helyzet miatt — minél nagyobb ablakfelületet építsenek be. Ez a követelmény egyben az üzemeltetés érde- keit is szolgálja, mivel biztosítja a helyiségek megfelelő meg- világítását. Ez az előfeltétel tehát minden különösebb nehé- zség nélkül számításba vehető a tervezésnél.

A berendezésnél ellenőrző műszerek mutatják a metil- alkoholt mennyiségét, az üzemeltetéshez szükséges hőmérsék- letet, továbbá a géprendszerben fennálló nyomást. Ezek a kö- rülmények állandó ellenőrzést igényelnek, ami egyébként az üzemeltetés miatt is biztosítva van. Az ellenőrzés szerencsés velezárója, hogy — mint mondtunk — a formalin, illetve a formaldehid még egészen elenyésző töménysége is olyan éles szúrós szagot idéz elő, amely az ott dolgozót feltétlenül figyel- metlenségi a gáz- vagy gőzeláradásra és ugyanakkor a szükséges intézkedés megtételére.

A formaldehid oldatot fémlemezből készült tartályokba fej- tik le, és szükséges szerinti ezekben szállítják a felhasználás he- lyére. A lefejtésnél fontos, hogy a gőzösszökre az irtartalom kb. 10—15%-át üresen hagyják. A tárolás számára feltétlenül hűvös helyet kell biztosítani!

Az ismertetett szabályok mellett a létesítésnél, az építésnél és az üzemeltetésnél mindenkor érvényesíteni kell a 4/1957. (XII. 19.) BM számú rendelet megjelölt tűzrendészet általános sza- bályaira vonatkozó meghatározásait.

A megismert tények arra figyelmeztetnek bennünket, hogy minden egyes üzemeltetésnél külön-külön győződjünk meg a fel- használt anyagok és a feldolgozással járó változás lobbanási és gyulladási adatairól. A felületes, nem kimerítő felvilágosítások nyomán ugyanis könnyen olyan tévedések fordulhatnak elő, amelyek esetleges intézkedéseinknél súlyos hibákat okozhatnak. Az a helyes tehát, ha először alaposan tanulmányozzuk az iro- dalmat, majd az adatok birtokában a helyszínen lelkülsmerete- sen megvizsgáljuk az üzemeltetés folyamatát s annak minden problémáját.

Ugyan beton mennyezet mellett — falba beépített, nagy ablak- felületek biztosítják a kifújást

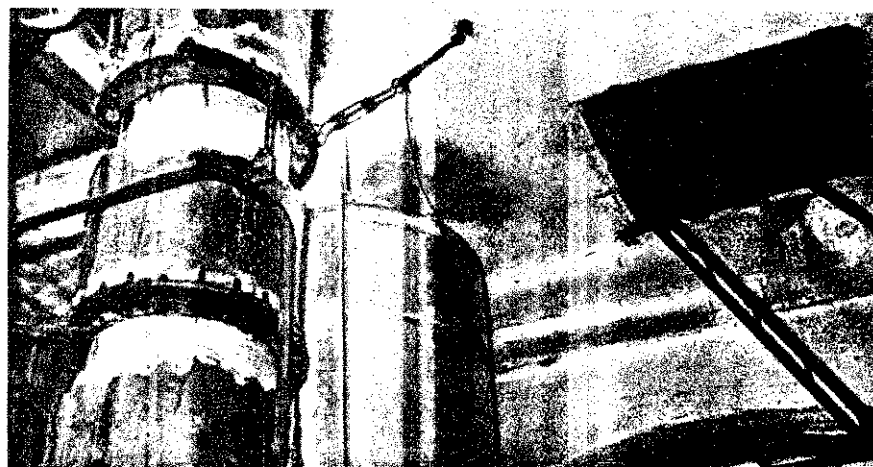

A tűzoltóélet eseményei

Csehszlovák—magyar tűzoltótalálkozó

Kedves vendégek jártak nemrégiben Putnokon. A helyi önkéntes tűzoltók néhány hónappal ezelőtti csehszlovákiai látogatásának vizionzásául héttagú csehszlovák tűzoltó-küldöttség érkezett a tornaljai járásból Putnokra.

A csehszlovák tűzoltók megismerlétk a kazincbarcikai, a miskolci, a sajobábonyi állami egységek, valamint a putnoki önkéntesek által végrehajtott riasztásszerű támadási gyakorlatot, majd a helyi Hungária Malom tűzvédelmi felszereléseit tekintették meg és nagy elismeréssel nyilatkoztak a látottakról.

Ezután a putnoki piactéren felsorakozott tűzoltó-díszszázad köszöntötte a vendégeket. Reszler örgy., osztályparancsnok elvtárs üdvözlő szavai után a küldöttség nevében Iván János elvtárs, a tornaljai járás tűzoltóparancsnoka mondott köszönetet a szívélyes fogadtatásért. Iván elvtárs hangsúlyozta, milyen nagy jelentősége van annak, hogy szükség esetén kölcsönösen segítik egymást a két baráti nép határvidékének tűzoltói. „Ha a magyar határterületen keletkeznek tüzeset, mindenkor számíthatnak a mi támogatásunkra” — mondotta többek között, majd így folytatta: „Biztosak vagyunk abban is, hogy — ha kell — a magyar tűzoltók is haladéktalanul segítségünkre sietnek”. Beszéde végén a két nép megbontthatatlan barátságát élte és azt a reményét fejezte ki, hogy a jövőben még inkább elmélyülnek a csehszlovák—magyar tűzoltókapcsolatok.

A tapasztalatsere-látogatás és az ünnepség a vendégek tiszteletére rendezett hangulatos tűzoltóbállal zárult.

Győzelemsorozatot ünnepeltek

A kevermesi községi önkéntes tűzoltótestület a közelmúltban jól sikerült — rövid kultúr-műsorral és táncmulatsággal egybekötött — ünnepi dísztoros vacsorát rendezett az ez évi versenyek során szerepelt és kitűnt önkéntes tűzoltók részére. Ott voltak a község vezetői, a tűzoltók — idősebbek és fiatalabbak — és családtagjaik, de nem hiányzott a testület egyetlen élő alapító tagja, a 75 éves veterán — még ma is tevékenykedő — Reich Péter bácsi sem. Kedves és meghatározó mozzanata volt az estnek Tep-lánszki Juliska úttörő rajvezető — az önkéntes tűzoltói tevé-

kenységet méltató — ünnepi beszéde és az országos tűzoltóversenyen második helyre elért ifjúsági leánycsapaton kívüli előléptetése, de — úgy tetszett és nagy tapsváltott ki az a jelenet is, amikor a legfiatalabb úttörő leány virágcsokokkal kedvezték az ünnepelt leánytagjainak.

A kora hajnali órákig elért, táncmulatsággal fűszerezett családi összejövetel jelentős lépésnek bizonyult a kevermesi önkéntesek tesztelésének elmélyítése és továbbfejlesztése útján.

Fáradtságot nem kimélve dolgoztak a szombathelyiek

A szombathelyiek is szorgoskodnak

A szombathelyi alosztály beosztottai társadalmi munkával elkészítették a megnagyobbított laktanyaudvar kerítését és ezzel mintegy harmincezer forintot takarítottak meg népgazdaságunknak. A munkából különösen Honti Sándor tórn. és Haragos József tiz. elvtársak vettek ki derekasan a részüket.

Haragos elvtárs például még a sógorát is „bevonta” a munkába, hogy minél hamarabb elkészüljön a kerítés.

A Duna leggyorsabb tűzoltóhajója

A Balatonfüredi Hajógyárban Wagner Imre főkonstruktor irányításával határidő előtt elkészítették az első korszerű magyar tűzoltóhajó berveit és néhány héttel ezelőtt hozzákezdtek a hajó építéséhez. Ez lesz a Duna leggyorsabb tűzoltóhajója. Két — egyenként 450 lóerős Ganz — Diesel-rendszerű — motorjával ugyanis a 30 kilométeres óránkénti sebességet is elérheti.

A hajó fedélzetére két hatalmas, kilencezer l/ps teljesítményű vízágyút szerelnek fel. Emellett nagymennyiségű habképző anyaggal és vízi mentéshez szükséges speciális felszerelésekkel is ellátják az új tűzoltóhajót, amely már a jövő esztendőben megkezdheti „szolgálatát”.

A dabasiak új széntárolója

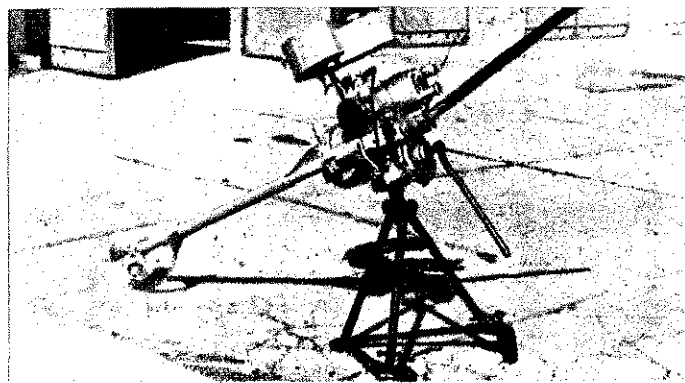

A búvárszivattyú motorjából készített csónakmotor

Búvárszivattyú motorjából csónakmotor

A szentendrei alosztály beosztottait már régóta foglalkoztatja az a gondolat, hogy segédmotort kellene felszerelni az alosztály hatevezős ladikjára.

Bezzegh főhadnagy, alosztályparancsnok elvtársnak az az ötlete támadt, hogy az alosztályon levő kiselejtezett búvárszivattyú motorját alakítsák át csónakmotorrá.

Az elvtársaknak megtetszett az ötlet és hamarosan hozzákezdtek a munkához, melyet — Bezzegh elvtárs irányításával — Matány, Horváth és Bata tórn., valamint Ocsenász örm. nemrégiben be is fejeztek.

Széntárolót építettek a dabasiak

A dabasi alosztály kollektívája társadalmi munkával egy 5,5x4,5 m-es széntárolót épített. Elvtársaink leleményességét dicséri az a körülmény, hogy a munkát teljesen önállóan, minden szakirányítás nélkül végezték el. Az új széntároló építésével kb. 30 000 forintot takarítottak meg népgazdaságunknak.

Üzemi tűzoltótestület Tatabányán

Orlovits Nándor önkéntes elvtárs arról számol be, hogy néhány hónappal ezelőtt megalakult a Tatabánya II. sz. Erőmű tűzoltótestületével megemlíti, hogy a megalakulás előtt is tevékeny önkéntes tűzoltóság az Erőműben, de ez az „önkénység” csak a gyakorlatban, hanem a gyár vezetőségének kérésére kitérték.

„Mondanom sem kell, — többek között — hogy megalakulás óta egészen más a helyzet. A gyár vezetősége kérésére a gyár vezetősége becsüli és a dolgozók megalapozottan kapcsolódnak be a tevékenységbe. Ezt bizonyítja az a tény is, hogy 33 rendes tagunk lett kétszáznál több párttagja van a testületünknek. A különböző közgyűléseken egy-egy szolgálati érmeikkel tüntetett Mák József, Pozsgai G. Sándor János, Vázsonyi I. és Zátanyi Ferenc elvtársak akik 15, illetve 20 éve működnek fáradhatatlanul a műtüzvédelméért”.



Az állami támogatás viszonzásaként...

Szabó Gyula tű. fhdy., a csurgói elosztály parancsnoka írja rkesztőségünkhez küldött levelében:

„Öszintén szólva nagy gondot okozott számunkra, hogy mi-ppen osszuk ezt igazságosan a hatvanöt ezer forintot, amelyet a községi tűzoltószerek felújítására utalt ki a járási tanács pénzügyi osztálya. Mindanom sem kell ugyanis, hogy „sok helye” volt ennek a dolognak, hiszen a mi járási elosztályunkban is számos „zoga” tűzoltószertár találha-

számos körülményeket és a testület munkáját figyelembe véve úgy döntöttünk, hogy emellett pénzügyi osztályunk Rábacsécsény községeknél 15 ezer, Acsalagnak és Ztorinak 10—10 ezer, Mórčinak, valamint Bezi és Rábatandrási községeknél pedig 5 ezer forintot juttatunk. Ezzel együtt tudjuk, hogy emellett községek tanácsai ösztönzési alappal jelenleg kikérkítették a kapott összeget és emellett az öntes elvtársak nagy értékű adalmi munkával segítik az üzést.

gyeden például rendkívüli ícsületet hívtak össze és, egygúlag elhatározták, hogy esen új tűzoltószertárat építsék. A községi tanács 45 ezer forintot szavazott meg a költségre, a tűzoltótestület tagjai meg mintegy 25 ezer forint értékű társadalmi munka elvégzését vállalták.

rábacsécsényiek is új tűzoltószertárat építenek. Itt a tanács 40 ezer forint támogatással a testület pedig kb. 20 ezer forint társadalmi munkával építette az építkezést.

gyjából ugyanezt mondhat el Acsalag és Rábaszentivás községekről is, ahol szintén jelentős összegű tanácsai támogatással és társadalmi munkával szinte újjávarázsolták a tűzoltószertárat.

rábanunkban egyébként még z újág, hogy a rábapordák nemrégiben tartották meg éves jubileumukat. Ebből alkalomból számos, kiváló kát végzett tűzoltót tüntettki és egy kitűnően sikerült tőbemutató alkalmával stték be” első ízben a jó kájuk jutalmául kapott s kismotorfecskeendő.

nsőséges ünnepség tanúi lennk Sopronnémetiben is, a testület fennállásának medik évfordulójáról emlékk meg.

ásunk önkéntes tűzoltói sen készülnek a választásra is. Eddig hatvannyolc gi tűzoltót jelöltek a tálka és ezt a tényről fokozott társadalmi megbecsülésük bizokának tekintik elvtársaink. községben el is határozogy hogy november 16-án

együttessen vonulnak a szavazóhelyiségekbe, hogy ily módon is kifejezésre juttassák hálájukat és köszönetüket pártunk és kormányunk sokoldalú gondoskodásáért” — fejeződik be a level.

Mi újság Füzesgyarmaton?

A füzesgyarmati önkénteseknél, miután eredményesen befejezték a nyári mezőgazdasági tűzvédelmi munkákat, most a lakóházi tűzvédelem és a kulturális munka került a testületi tevékenység homlokterébe. Tereletfelelősök járják nap mint nap az utcákat és a lakóházakat, esténként pedig Roczó József elvtárs vezetésével a kultúrgárda tagjai jönnek össze, hogy alaposan felkészüljenek decemberi fellépésükre.

A testület egyébként igen öntevékenyen dolgozik. Nemrégiben pl. 7 főt képeztek ki motorkezelőnek, most meg azt tervezzük, hogy a testületi fegyelem megszállásának érdekében felülvizsgálják a testületi tagságot, s a rendszeres távolmaradók kizárják soraikból.

Hagyományos verseny Tiszaszigeten

Tiszaszigeten nemrégiben tartották meg a Tisza—Maros háromszög községi önkéntes tűzoltóinak hagyományos tűzoltóversenyét. Az ünnepélyes keretek között megrendezett vetélkedésen 8 csapat — köztük ifjúágiak is — mérte össze erejét. Kismotorfecskeendő szerelésben Szőreg község, kocsi-fecskeendő szerelésben pedig Kübekháza és a tiszaszigeti fiatalok szerepeltek a legjobban; de nem sokkal maradtak el mögöttük az újszentriványiak és a deszkiek sem. A jól sikerült verseny és a tiszaszigetiek által bemutatott tűzoltási gyakorlat — a lakosság osztatlan elismerésével találkozott.

Felhívás

A BM DÓZSA Sportrepülő Clubja folyó év november hó 1-ével ismét megindítja elméleti tanfolyamait.

BM dolgozók és 15 éven felüli gyermekek jelentkezhetnek a repülő-, ejtőernyős és modellező szakosztályokba.

Részletesebb felvilágosítás: dr. Takács István r. szds. elvtársnál, a Dózsa székházban (Budapest, VI., Eötvös u. 7. sz.). Telefon: 225—086.

★

Értesítjük olvasóinkat, hogy tűzoltók is megrendelhetik a Zrínyi Katonai Kiadó kiadásában megjelenő Honvéd Naptárt.

A Honvéd Naptár finom, fontos papíron, modern PVC-tokban 15 forintos áron kerül forgalomba.

Csoportos előfizetéseket november 20-ig fogad el a Zrínyi Katonai Kiadó. Cím: Budapest VI., Népköztársaság útja 2. Csekk száma: 177 003—K 95. sz.

Ötvenkét esztendő a közösség szolgálatában

POLGÁR ISTVÁN BÁCSI, a csurgói önkéntes tűzoltótestület veteránja úgy áll vigyázzban előttünk a saját háza udvarán, s szeméből olyan tisztelet árad felénk, hogy szinte elszégyelljük magunkat. Szeretnénk mondani neki: „István bácsi, ne szégyenítsen meg bennünket!... Hiszen nekünk kellene így állnunk maga előtt, hogy tiszteletünket kifejezzük...” Azután mégsem mondjuk, hiszen István bácsi úgyis ezt felelné: „Kérem így illeszkedjen, mert nem úgy van, hogy csak odaállunk”...

Hatvannyolc esztendő az egykori kis kúrtós, Haja ösz, bajuszát is megcsipte már a dér, s

ból Csurgón tevékenykedik. Tizenhét esztendeig alparancsnok, majd tizenhat évig ő a parancsnok.

TÖBB MINT FÉL ÉVSZAZAD telt el azóta, hogy a hivatásszeretet a kis kúrtóst az önkéntes tűzoltók közösségébe vitte. S bár csaknem egy évtizedig volt távol a testülettől, mégsem aludt ki szívében e nagy szerű hivatás lángja. Tovább élt benne, de él a fiában, sőt már ott pislákol az unokáiban is.

Kalapot még soha nem láttak az öreg veterán fején! Haja a tűzoltóság alatt csavarodott öszbe, s lehet bármilyen ünnep,

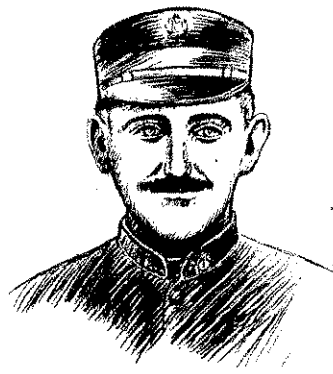

Polgár István bácsi 27 esztendővel ezelőtt és ma

arcára barátok szántott az idő. Bár most kissé gyengélkedik, mozgásán mégsem látszik a közel hét évtized.

TIZENHAT ESZTENDŐS VOLT, amikor sárgaréz trombitájával megjelent a csurgói önkéntes tűzoltótestületben. Azt kérte, vennék fel őt is a nagyok közé. Kívánsága teljesült, s Polgár Pista, a testület kis kúrtóse csakhamar úgy fújta a jeleket, hogy szinte öröm volt hallgatni.

Múltak az évek... A katonasor a közös hadseregbe szolgált: 9 kemény esztendőre ott kellett hagynia a testületet. Közben Pistából István lett, s ezredkúrtós a huszároknál. Amikor azután levette az „angyalbőrt”, újból hazakerült — a testülethez...

A kúrtósság rajta maradt ugyan, de ez mostmár csak amolyan mellékes feladata lett, mert egyébként segédcsovezető volt és a mászókhöz osztották be. Szívesen csinálta... Később azután „avanszállt”: csövezetővé léptették elő.

A huszas években elkerült hazulról, de a hivatásszeretetét nem hagyta otthon: 1924-ben ő alapította és szervezte meg a szebényi (Baranya megye) önkéntes tűzoltóságot... Azután új-

sapjától nem válik meg. Bármilyen hihetetlenül is hangzik, ez a négyholdas idős parasztiember az egész életét a közösség önkéntes szolgálatának szentelte. Szavakban talán nem tudná kifejezni, miért tette, de lényege és 52 esztendő tevékenysége mindennél ékebben beszél.

Még ma is ő a legpontosabb szolgálattevő és a fegyelmezett példaképe. Soha nem késett el a foglalkozásról vagy a szolgálatból, s olyan katonaság magatartása, hogy mindenki tanulhat tőle. Ilyen tekintetben nem ismer tréfát! „Nem úgy van az, hogy csak elmegyek valahová, — jelentkezni kell!... Fegyelmre kell szoktatni a fiatalokat!”

Annyi életerő, munkakedv lobog benne, szinte el sem hiszi az ember, hogy 68 éves. Előrehaladott kora ellenére is maga gazdálkodik a négy holdján, mint fiatal korában.

Csak az idő járt el felette, a láng még a régi... Úgy látszik, akiben a közösség s a hivatás szeretete olyan erősen él, mint Polgár István bácsiban, ahhoz még az élet is bőkezűbb: cserében magas életkorral és fiatal szívvel ajándékozta meg — egy munkás emberöltőért...

— b —



FEJLŐDŐ
tűzoltóéletünk beszédes bizonyítékai ezek a képek. Korszerű tűzoltólaktanyák, zavartalan tanulási lehetőség, fejlett tűzoltástechnika, gyönyörű üdülők — s ki győzné felsorolni, hogy még mi minden bizonyítja pártunk és államunk sokoldalú gondoskodását. Gondoljunk erre is, amikor november 16-án hitet teszünk pártunk politikája, a szocializmus felépítése mellett!

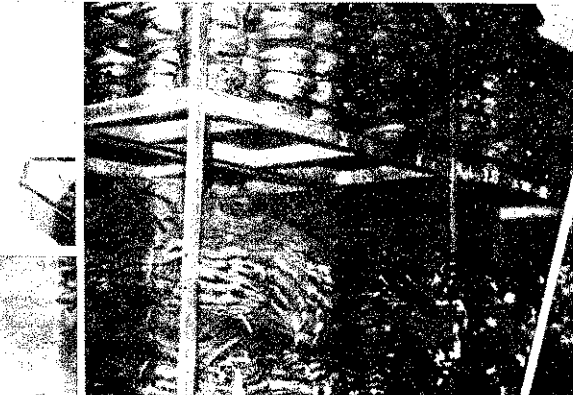
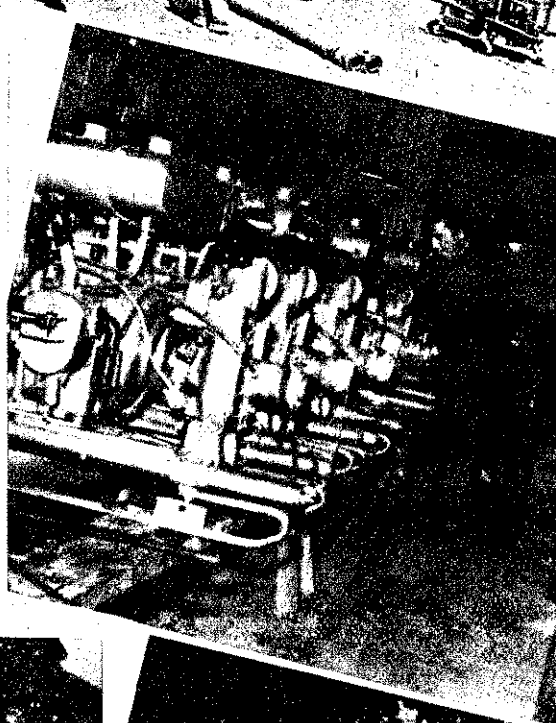
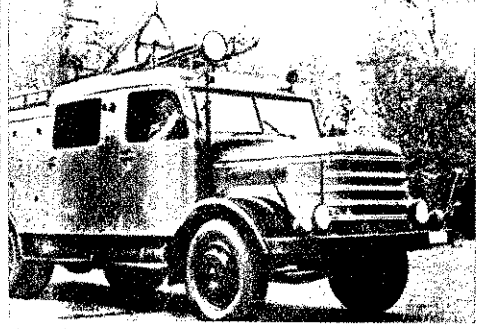
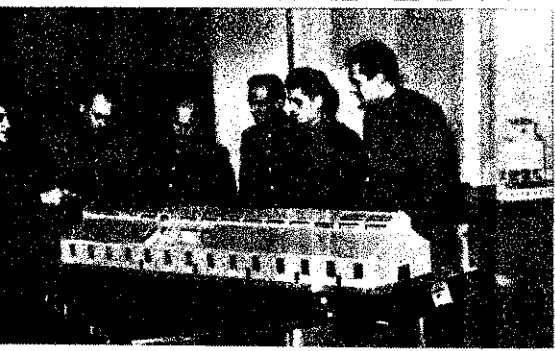

A pártthataros az ételmében...

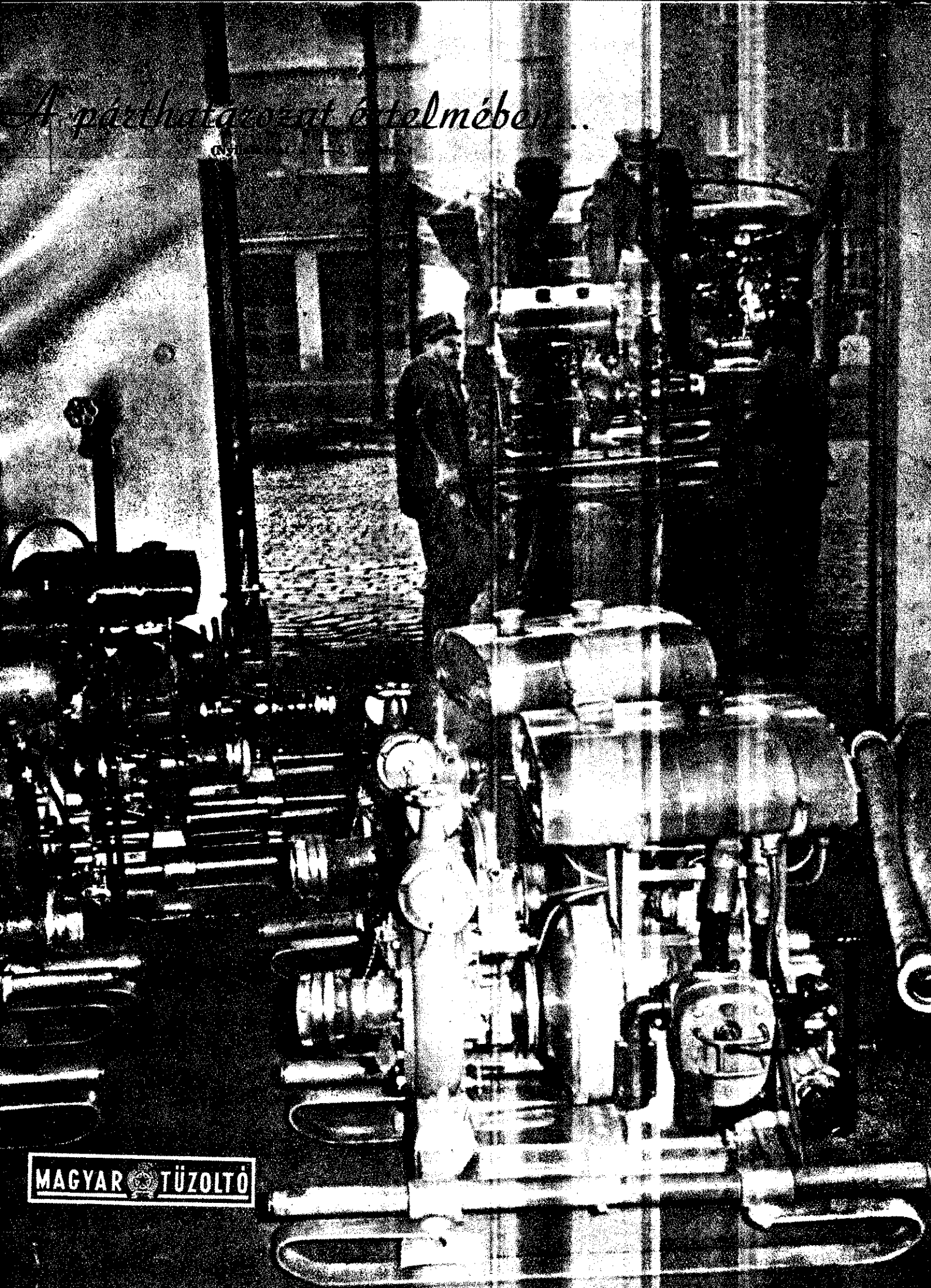

MAGYAR TŰZOLTÓ



Az ünnepi taggyűlés beszámolója után...

...megjutalmazták a választási harcban kitűnt kommunistákat



A KMP megalakulásáról emlékeztek...

— Ünnepi taggyűlés a XIV. alosztályon —

A máskor olyan egyszerű pártiroda most ünnepi díszet öltött. A hosszú asztalokon vörös drapéria és szedbnél szebb, üde, cserepes virágok. A falon Lenin-kép, fölötté felirat: „A KMP 40. évfordulója lelkesítsen minden kommunistát a szocializmus felépítéséért folyó harcban.“ Az asztaloknál ünnepi öltözött kommunista és pártönkivüli tűzoltók, köztük meghívott vendégek is. Feszülten figyelnek, s az ünnepi taggyűlés elnökségében helyet foglaló Feri bácsi visszaemlékezéseit hallgatják...

A taggyűlés első része tulajdonképpen már befejeződött. A kommunista párt megalakításának közvetlen történeti előzményeiről, a három forradalmi csoport pártalakítási tevékenységéről és a föld alá kényszerített párt 25 éves — súlyos áldozatokkal és szenvedésekkel teli — harcáról hallottunk. Azután felelevenedtek előttünk a felszabadulás napjai s az azt követő, csaknem másfél évtized kemény harcrai is, amelynek eredményeként a „három millió koldus“ országa szocializmust építő országgá vált.

Megjutalmazták a választási munkában kitűnt elvtársakat, s egyben osztályparancsnoki előléptetéseket és pénzjutalmakat adtak át. Az egyszerű, de annál teljesebb plakettek és egyéb ajándék tárgyak jelentőségét és értékét csak növeli, hogy legtöbbjük — jóformán az utolsó szögig — az elvtársak kollektív munkájának eredménye.

Schrötter Ferencnek hívják az ünnepség vendégét: 71 éves, nyugdíjas öntőmunkás. Az embertelen Horthy-fasizmus bizony kitorölhetetlen nyomokat hagyott testén, de lelken is,

s ezeket — sajnos — már csak enyhíteni tudta a felszabadult nép megbecsülése, s az azt kifejező — mellén ragyogó — „Szocialista Munkáért“ és „Munkáért Erdemérem“ kitüntetés. A pártvezetőség hívta meg erre az ünnepi taggyűlésre, hogy beszéljen a fiataloknak — a múltról... S ő emlékezik... Tulajdonképpen saját életéről hallunk, mégis a magyar munkásosztály nehéz küzdelmekkel teli, áldozatos harcának egy-egy részlete elevenedik meg előttünk...

Inaséveivel kezd, majd csaknem egész Európára kiterjedő vándorlásaival folytatja, amikor is — mint mondja —: „...Nagyon sokat mentünk, de munka helyett legtöbbször és legjobb esetben csak segélyt kaptunk...“ Szavaiból kitűnik, hogy semmivel sem voltak könnyebbek az 1910—15-ös és 17-es évek sem. Akkoriban — a MÁV Gépgyár munkásaként — mint bizalmi szervezte a dolgozókat. Szinte nap mint nap harcoltak a jobb munkalehetőségek megteremtéséért, s a filléres órabérek felemeléséért. Gyakran csak a véletlennek köszönhető, hogy elkerülték a sztrájkolókra és a tüntetőkre irányított csendőr- vagy rendőrgolyókat.

Beszélgetés közben előkerül valami könnyű itóka, meg néhány tál sós sütemény is. Egyre közvetlenebbé válik a beszélgetés hangneme, s bizony szinte záporoznak a kérdések az „öreg“ veterán harcos felé...

Feri bácsi szeme felcsillan, s talán még a hangja is más, amikor a Tanácsköztársaságról beszél!

„Először mint a MÁV Gépgyár főbizalmija, később pedig mint politikai nyomozó dolgoztam ebben az időszakban“ —

meséli. Részletesen beszámol ezután az intervenció csapatai ellen vívott észak-magyarországi harcokkal kapcsolatos személyes élményeiről... Természetesen szóba kerül a fehér terror és a Horthy-fasizmus időszaka is: üldözés, bujkálás, örök rettegés, börtönök, internálótáborok és kínzások volt az osztályrésze...

Sok mindenről szó esett e közel 4 órás beszélgetés során. Mindazt persze nehéz lenne néhány sorban hűen visszaadni. Egyet azonban feltétlenül meg kell említenünk: Schrötter elvtárs 1956 októberében is becsülettel helytállt. Előrehaladott kora ellenére fegyvert fogott a néphatalom védelmére, s közvetlen november 4-e után az elsők között volt, akik hozzákezdtek a párt újjászervezéséhez.

A veterán harcos életén végigvonul a párt és a munkásmozgalom, a proletariátus ügye iránti szeretet és odaadó hűség megnyilvánulása, de ugyanakkor az állandó éberségre és szilárdságra felhívó figyelmeztetés is. S ez nekünk fiataloknak nagy tanulság! Mert igenis van mit tanulnunk az idősebb, harcokban és küzdelmekben megédesztett munkásoktól, akik évtizedek során számtalanszor bebizonyították, hogy nemcsak dolgozni tudnak, hanem — ha kell — életüket is kockáztatják, sőt feláldozzák a párt, a munkásosztály, illetve az egész haladó emberiség ügyéért. Soha ne feledjük el éppen ezért az öreg Schrötter Feri bácsi figyelmeztető, de egyben irányít mutató szavait: „Elvtársak, úgy küzdjétek a proletariátus, a szocializmus ügyéért, mint mi, öregek! És mindig, minden esetben legyenek éberek és szilárdok!“

A veterán Schrötter Feri bácsi küzdelmes múltjáról beszél...

...majd megilletődve veszi át a pártvezetőség ajándékát.



TARTÁ

A KMP megalakulásáról emlékeztek —

Ami reánk, tűzoltóknak vonatkozik... — nepség a BM I. ban — Könnyűfőosztályt tüntetel

Nyilatkoznak az il

Már megtettük az péseket —

Leírjuk, hogy n olvassák — okul — Jegyzetek há gyéből —

Ismerjük meg a hőszigetelő any

Mit csinálnak, h tűz?... — L tűzoltási csoport

A fénycső („F“) tásról —

Korszerű felület bútoriparban

Tolcsva két híre

Egy tanulságos

A tűzoltóélet es

Az 1958. évben cikkek összesí

Képes világhírad

MAGYAR

A magyar tűzolt Szerkeszti a sze

Felolós sz Beszteri

tűzoltós: Felolós kiadó: Kö

Könyvkiadó Szerkes

V., József 18 Telefon: Szerk. bev. szá

Zrínyi Nyon Felolós: B

Olvasóink

A Magy megjelen

Egy példány

Évi előfizet

A megrende

tőség címér

Ami reánk, tűzoltókra is vonatkozik...

Hat és félmillió választó — a szavazók 99,6 százaléka — mondott „Igen”-t a közelmúltban lezajlott országgyűlési képviselői és tanácstagi választásokon. Rendkívül sokat mondó adat ez! Mindenekelőtt azt jelenti, hogy a magyar nép többsége egyetért azzal a politikával, amelynek alapvető feladatát a földosztás, az államosítás, a szocialista iparosítás és mezőgazdaság szocialista átszervezése képezi. De cáfolhatatlan bizonyítja azt is, hogy a Magyar Szocialista Munkáspárt a forradalmi munkás-paraszt kormány kivívta dolgozó nének megbecsülését, élvezte bizalmát és támogatását.

Több, mint százezer újonnan megválasztott országgyűlési képviselő és tanácstag kezd most munkához — a dolgozó nép bizalmából. Valamennyien munkások, parasztok és értelmiségiek; köztük tűzoltók is — államiak és önkéntesek egyaránt. Örvendetes, hogy a tűzoltó-tanácsstagok száma jelentősen megnövekedett a legutóbbi választások óta. Főként az állami tűzoltóság vonalán igen szembetűnő ez a jelenség, miután az előbbi évekhez viszonyítva — csaknem 100 százalékkal emelkedett a tűzoltó-tanácsstagok száma, bár a több mint 6000 köz- és üzemi önkéntes tűzoltó-tanácsstag is mindennél beszédesebb tény. E tényezők a tűzoltóság elismerésének, tekintélye felélesztésének és tömegkapcsolata további szélesedésének világos cáfolhatatlan bizonyítékai.

A választás nagy, országos méretű munkálatai november ával lényegében befejeződtek. De nem ért véget, sőt, még inkább ezután jön a munka java: továbbhaladni a két évvel ezelőt meghatározott és két év eredményei által igazolt helyes útra. Ehhez pedig nem elegendő csupán a választás során oly igenes megnyilvánult bizalom, hanem — pontosan a bizalom adódóan — az eddiginél sokkal tevékenyebb, felelősségteljesebb és odaadóbb munkára van szükség: s ez reánk, tűzoltókra is vonatkozik!

Tapasztalataink azt bizonyítják, hogy egységeink és az állami tagjai — s itt gondolunk az önkéntes tűzoltóságokra is — elsősorban is a pártszervezetek és a kommunisták nyújtásával, vezetésével — eredményes munkát végeztek a választás sikere érdekében. A legtöbb helyen — főleg ott, ahol választási munkát nem pusztán szervezési és technikai kérdések tekintették — megélték a politikai élet, növekedett a politikai aktivitás. Mindez — szinte természetesen — maga után vonja a szolgálat, a tűzrendészeti tevékenység, s általában egész tűzoltóélet fellendülését, a fegyelmi helyzet javulását. Lőjában egy olyan egészséges, minden tekintetben termékeny kör alakult ki, amely — a jövőt illetően — a tűzoltói szolgálat és a tűzrendészeti munka színvonalának állandó emelését — a törekvéseink sikeres megvalósításának egyik kiindulópontjává, szilárd alapjává válhat. Eppen ezért most az a legfontosabb feladatunk, hogy ezt a kedvező légkört állandóan fenntartsuk, tápláljuk, s az ebből fakadó bátor és életrevaló kezdeményezések felkarolásával gyümölcsözően használjuk fel a szolgálati, a megelőző- és mentőtűzrendészeti, de általában a sokféle tűzoltói életből adódó egyéb, más jelentős feladatok eredményes megvalósítása érdekében.

A munka dandárja — e tekintetben is — kétségtelenül a parancsnokainkra, tisztjeinkre és tisztii beosztású tisztjeinkre hárul, hiszen képzettségüknek és szolgálati beosztásuknak fogva vezető és irányító szerepet töltenek be — de 1 is, hogy betöltsenek! — egységeink életében, jóllehet a t- és KISZ-szervezetek szerepe, a kommunisták és KISZ-tagok felelőssége, legalább ilyen, ha ugyan nem nagyobb e tekintetben is! Bizunk abban, sőt meggyőződésünk, hogy a választás sikere, a választási munka során kialakult politikai aktivitás, egészséges kezdeményező szellem valamennyi elvtársunkban — parancsnokainkban, tisztjeinkben, kommunistáinkban, de szinte valamennyi beosztottunkban — szilárd talajra áll, s további munkánkhoz komoly ösztönzője, célkitűzéseink eredményes megvalósításának biztos záloga lesz!



Díszünnepség a BM Tisztiházban

A Belügyminisztérium KISZ-bizottsága és az MSZBT Belügyminisztériumi bizottsága a Komszomol 40. évfordulója alkalmából nagyszabású díszünnepséget rendezett a BM Tisztiház mozi-termében.

Winkler János elvtárs, a KISZ Központi Bizottságának tagja tartott ünnepi beszédet. Emlékeztetett a bolsevik párt és a szovjet fiatalok, a komszomolisták négy évtizedes nagyszerű, dicsőséges harcára, s a nekünk — magyaroknak — nyújtott áldozatos segítségre. Kifejezte a belügyi fiatalok azon töretlen elhatározását, hogy követik és példaképüknek tekintik a Lenini Komszomolt, majd valamennyi fiatal nevében sok sikert kívánt a szovjet fiatalok kommunizmust építő munkájához.

Az ünnepi beszédre az ideiglenesen Magyarországon tartózkodó szovjet csapatok egyik — a díszünnepségen részt vevő — hadnagya válaszolt. Tolmácsolta a komszomolisták harcos üdvözlését, majd elmondta, hogy sohasem felejtik el az 1918-as éveket, amikor a magyar harcosok velük és érték harcoltak. Elmondta, hogy a KISZ-t fiatal testvérüknek tekintik, s kérte a belügyi fiatalokat, keltsüljenek a Komszomol példáján.

A BM KISZ- és MSZBT-bizottsága ajándékkal és virágcsokorral kedveskedett a Komszomol küldötteinek. Színvonalas kultúrmműsorral — amelyen a szovjet fiatalok kultúrgárdája is fellépett — zárult a díszünnepség.



Könyvüipari dolgozókat tüntettek ki

Földes László belügyminiszter-helyettes elvtárs, a BM Országos Tűzrendészeti Parancsnokság és a Könyvüipari Minisztérium javaslata alapján a Tűzrendészeti Erem II. fokozata kitüntetésben részesítette a könyvüipar három dolgozóját: Huszák Vilmost, az Újpesti Cérnagár igazgatóját, Pálmai Kálmánt, az Újpesti Cérnagár vállalati főmérnökét és Gajdos Andrást,

a Könyvüipari Minisztérium Pamutüipari Igazgatóságának előadóóját. A kitünteléseket dr. Micskó Rudolf tá. ezredes, a BM Országos Tűzrendészeti Parancsnokság vezetője nyújtotta át a kitüntetetteknek, s egyben köszönetet mondott az üzem tűzrendészeti helyzetének megjavításában, az üzemi önkéntes tűzoltóság szervezésében és erőfeszítésében kifejtett példás, odaadó munkájukért.



Nyilatkozatok az illetékesek

Az MSZMP Központi Bizottsága Titkárságának az önkéntes tűzoltóság helyzetéről hozott határozatával kapcsolatban felkerestük dr. Micskó Rudolf tűzoltóezredes elvtársat, a BM Országos Tűzrendészeti Parancsnokság vezetőjét és dr. Fonyó Gyula elvtársat, a Minisztertanács Titkársága Tanácsszervek Osztályának munkatársát. Felkértük őket, hogy nyilatkozzanak a „Magyar Tűzoltó” olvasóinak a párthatározatról, annak jelentőségéről és azokról az intézkedésekről, amelyeket e két szerv — a párthatározat értelmében — a községi önkéntes tűzoltóság további fejlődése és a községek, valamint a mezőgazdaság tűzvédelme fokozott biztosítása érdekében, eddig tett, illetőleg a jövőben tenni szándékozik.

Dr. Micskó Rudolf tűzoltóezredes elvtárs

az alábbiakban válaszolt feltett kérdéseinkre:

KÉRDÉS: Ezredes Elvtárs miben látja a párthatározat jelentőségét?

VÁLASZ: Az ország tűzrendészeti helyzetének további megszilárdítása szempontjából rendkívül nagy jelentőséget tulajdonítok az önkéntes tűzoltóság helyzetéről hozott határozatnak. Jelentőségét elsősorban abban látom, hogy a határozat alapvetően hozzájárul annak a közömbösségnek a megszüntetéséhez, amelyet egyes párt-, KISZ-, de zömmel tanácsszervek a községek tűzrendészeti helyzetével és az önkéntes tűzoltótestületekkel szemben a múltban tanúsítottak.

Azt a tényt, hogy a határozat messzemenően elismeri az önkéntes tűzoltóságának az ország tűzvédelmében betöltött eddigi szerepét és tevékenységét, továbbá, hogy utal a különböző fokozatú tanácsi szervek kapcsolatos felelősségére és ugyanakkor a területi párt- és KISZ-szervezeteknek a testületek szervezeti megerősítését, munkájuk elősegítését célzó feladatát is meghatározza — az önkéntes tűzoltótestületek jövőbeni fejlődése és az ország tűzvédelmi helyzete további megszilárdulása egyik biztosítékának tartom.

KÉRDÉS: Milyen intézkedéseket tett eddig az Országos Tűzrendészeti Parancsnokság a határozatban foglaltak mielőbbi megvalósítása érdekében?

VÁLASZ: Mindenekelőtt részletesen ismertettük a határozatot a megyei tűzrendészeti osztályparancsnokságok vezetőivel, s egyidejűleg meghatároztuk az Országos Tűzrendészeti Parancsnokságra és az állami tűzoltóság területi szerveire háruló feladatokat.

Ezt követően valamennyi megye székhelyén összevont értekezletet tartottunk a községi tűzoltóparancsnokok részére, amelyeken — a határozat ismertetésén túlmenően — az önkéntes tűzoltótestületek kapcsolatos teendőiről tanácskoztunk.

A határozat értelmében — a következő években — a tűzvédelem szempontjából jelentősebb községek és mezőgazdasági objektumok tűzoltóságainak korszerű felszerelésekkel való el-

látása képezi elsődleges feladatunkat. Ennek érdekében öt éves műszaki fejlesztési tervet készítettünk, amelyet jóváhagyás végett a közeljövőben terjesztünk az illetékes kormányzati szervek elé.

Öt éves műszaki fejlesztési tervünk megvalósítása során 75 tartályos gépjárműfecskendőt és mintegy 1100—1200 400-as kismotorfecskendőt juttatunk az említett községek és mezőgazdasági objektumok tűzoltóságainak. Itt azonban mindjárt meg kell jegyezni, hogy gépjárműfecskendőt, illetve motorikus felszerelést csak olyan községeknek, illetőleg testületeknek juttatunk, ahol megfelelő biztosítékot látunk a felszerelések szakszerű kezelésére, karbantartására, és ahol a feladatok elvégzését társadalmi munkával tudják biztosítani.

A párthatározat nyomán — az önkéntes tűzoltóságok egyenruhával való ellátása is az eddiginél fokozottabb ütemben történik. A feladat egyik része a Belügyminisztériumra hárul. Eszerint a BM — költségvetése terhére — évente jutalomképpen gondoskodik a jól dolgozó csapatok ruhaellátásáról. A feladat másik része viszont a tanácsokra hárul azáltal, hogy a tanácsoknak költségvetésük terhére, illetve a községfejlesztési alpból kell biztosítaniuk az önkéntes tűzoltók egyenruhával történő fokozatos ellátását.

Mindenesetre mi már megtettük az első intézkedést. 1600 öltöny egyenruhát s közel ugyanennyi egyensapkát és sűrű inget szereztünk be, s mind-

ezt még ebben az évben szétmajd az erre leginkább érdekbizonyult csapatoknak. Ezzel egyetemesleg — az egyenruházat együttes érdekeiben — a Parancsnokság elkészítette az önkéntes tűzoltótestületi szabványát, a Minisztertanács Titkársága Tanácsszervek Osztálya révén kívánunk megvalósítani a tűzoltótestületekhez.

KÉRDÉS: Az elmondottak melyek azok a legsürgősebb feladatok, amelyeket Ezredes Elvtársnak gesznek tart, és milyen eredménnyel vár a párthatározat gyakorlati megvalósítását illetően?

VÁLASZ: A további hónapok már a következő hetek egyik fontosabb feladatának azt tekintem: a megyei és járási szerveink felmérések az önkéntes testületek jelenlegi helyzetét és erről jelenleg szívesen az illetékes pártbizottság részére, de ugyanezt a feladatot testületek vezetőségeivel közösen községi tanácsoknak is végre kell tenniük. Ezt azért tartom nagyon fontosnak, hogy — ahol ez szükséges — mielőbb megfelelő határozatot hozzanak a tapasztalt hiányosságok megszüntetése érdekében.

Hogy a párthatározat megvalósítását illetően milyen nyelveket várok? Erre nem könnyű válaszolni. Annyit azonban megjegyezhetek, hogy — sokan

Mindenekelőtt azt, hogy az önkéntes tűzoltóság tagjai ugyanakkor szívvel munkálkodnak rájuk háruló, igen jelentős feladatok végrehajtásán, mint amilyen szándékok és segíteni akarást a párthatározat minden sora. Továbbá és ezt igen nagy jelentőségűnek tartom —, hogy végre az ország községeiben megnyugtatóan rendelkezzen a községek irányító szervei az önkéntes tűzoltótestületek köztudatos szony; végül pedig azt, hogy az önkéntes tűzoltóság szervezeti feladatainak megerősödése a tűzkárosítások csökkenésében gyümölcsöző

Dr. Fonyó Gyula elvtárs

a következő nyilatkozatot tette a párthatározattal kapcsolatos kérdéseinkre:

KÉRDÉS: Véleménye szerint általánosítható-e már az a megállapítás, hogy a tanácsok a tűzoltótestületek gazdái?

VÁLASZ: Úgy gondolom, ma már tűz nélkül mondhatjuk. Évekkel ezelőtt azonban pl., amikor tanácsitkárként dolgoztam, bizony aligha képzelhettem volna olyan sokoldalú erkölcsi

és anyagi támogatást, mint mostanában a tanácsok részben oltótestületeket. Igaz, egyik-egyében még jócskán találkozhatsz közömbösséggel vagy értetlen szerencsére ma már egyáltalán a jellemző. Persze, a kérdés nál azt sem hagyhatjuk figyelmen kívül — és ezt talán felesleges gátnom —, hogy a tanácsok oltótestületekkel kapcsolatos

MÁR MEGTETTÜK AZ ELSŐ LÉPÉSEKET

Aligha akad olyan téma manapság, amelyik annyit foglalkoztatná az önkéntes tűzoltók tízezreit, mint a párthatározat. Igaz még csak néhány hét telt el a határozat nyilvánosságra hozatala óta, híre azonban máris eljutott a legkisebb faluba is. Bármerre jártunk az országban, mindenütt örömmel és bizakodással szölettek arról — az önkéntes tűzoltóság felvirágoztatásáról szóló — a nagyfokú megbecsülést mindennél jobban tanúsító — dokumentumról. Ezt bizonyította a nemrégiben lezajlott parancsnoki értekezletek lelkes hangulata, de ez jutott kifejezésre abban is, hogy önkéntes tűzoltó elvtársaink lelkes, áldozatkész tevékenységet fejtettek ki a választások sikere érdekében.

Persze, egyáltalán nem állíthatjuk azt, hogy a jelenleg még előforduló kisebb-nagyobb bosszúságok miatt s a jó néhány helyen még mindig tapasztalható közömbösség és megnemértés láttán, nem zavarja itt-ott némi aggodalom a bizalomteljes várakozás érzését. Sajnos, még a felszabadulás után is megtörtént, hogy az önkéntes tűzoltóknak tett egyes ígéretek a gyakorlatban nem valósultak meg... Emellett — bár az elmúlt esztendőben eddig soha nem tapasztalt méretű támogatásban részesültek a testületek — bizony sok ízben jóval kevesebb erkölcsi és anyagi támogatást kaptak, mint amit valójában megérdemelték volna.

A párthatározat nyilvánosságra hozatala óta eltelt rövid idő eseményei azonban alaposan rácafoáltak a kishitűekre. Bebizonyosodott, hogy amit pártunk és kormányunk megígért, azt maradéktalanul teljesíti is. Se szeri, se száma azoknak a konkrét intézkedéseknek, amelyek már éppen a határozat szellemében születtek, és azzal sem árulunk el különösebb titkot, ha előre jelezzük, hogy már az új esztendő első hónapjaiban is sok minden kézzelfoghatóan megvalósul a párt határozatából. Egy kimutatást láttunk pl., amely — többek között — arról tájékoztatott bennünket, hogy még ebben a hónapban hatvan 800-as és hetven 400-as kismotorfecskendőt kapnak a tűzoltótestületek. Igaz, nem túlságosan nagy szám ez, ugyanakkor azonban csak a vak nem látja ennek a gyors segítségnyújtásnak a jelentőségét. Egyáltalában nem lebecsülendő ugyanis az a késedelem nélküli intézkedés, amelynek eredményeként 130 községben már ez évben jóval biztonságosabbá válik a tűzvédelem.

Persze, ami a megvalósítást illeti, nemcsak erről beszélhetünk, hanem sok másról is. Elvtársaink ugyanis lépten-nyomon tapasztalhatják, hogy a határozat megjelenése óta mindenhol egészen más szemmel néznek a községi tűzvédelem harcosaira, mint pl. néhány esztendővel ezelőtt. Egy Gérce nevű kis Vas megyei községben például 32 új egyenruhát vásárolt a tűzoltóknak a tanács, — hogy csupán egyetlen példát említsünk ki a sok közül.

Ezek az öröndetes tények is bizonyítják, hogy rövidesen megvalósul mindaz, amire az önkéntesek olyan régóta várnak. Igaz, egy csapásra korántsem valósítható meg mindaz, amit pártunk szükségesnek tart az önkéntes tűzoltók helyzetének sokoldalú megjavítása érdekében. Annyi azonban bizonyos, hogy a párthatározat végrehajtásáért felelős illetékes szervek egytől-egyig haladéktalanul hozzáálltak a rájuk eső feladatok legjobb tudásuk szerinti végrehajtásához. Ez a tény — érthetően — nemcsak a bizakodókat győzi meg arról, hogy mindenkor érdemes bízni a párt szavában, hanem a ma még talán kishitűeket is... Éppen ezért túlzás nélkül mondhatjuk, hogy az első kemény lépéseket megtettük azon az úton, amelyeket kétségtelenül az önkéntes tűzoltóság történetének legszebb fejezeteként tartanak majd számon — ha egyszer netán megírják a községi tűzvédelem áldozatkész harcosainak harcokban és munkában gazdag történetét.

ként a községfejlesztési alapból számos megyében már eddig is sok mindent juttattak a tűzoltótestületeknek. Igaz, nem lehet minden feltétlenül orvoslásra váró problémát egy csapásra megoldani. E téren — mint minden más anyagi vonatkozású kérdésben is — türelemre és belátásra van szükség, hiszen csak az anyagi lehetőségek növekedésével lehet kielégíteni az egyre növekvő igényeket.

Az elmondottakhoz még csak annyit kívánok hozzáfűzni, hogy a Minisztertanács titkárságának illetékes szervei korántsem valamiféle kampányfeladat-

nak tekintik a testületek életének felvirágoztatását, és a jövőben is mindent megteszünk annak érdekében, hogy a párt nagyjelentőségű határozata minél hamarabb maradéktalanul végrehajtsa nyerve.

Végül arra kérem az önkéntes tűzoltó elvtársakat, hogy erejükhez mérten továbbra is támogassák a tanácsok munkáját. Mondanom sem kell ugyanis, hogy a tanácsi munka olyan hatékony segítése, mint amilyent a választások során tapasztalhattunk, többek között a testületek fokozottabb támogatásának lehetőségét is eredményezi.

lett még igen sokféle és sokirányú nnivalókkal kell megbirkóznunk. Épen ezért — szerintem — valamely tesletti probléma megoldásának az elhúidása legtöbbször nem annyira a jóándék hiányának, mint inkább az öb említett körülménynek tulajdoitható. (Persze, jó lenne, ha maguk a izoltók is gyakrabban keresnék fel a nácsokat és igényelnék segítségüket.)

KÉRDÉS: Az önkéntes tűzoltóság alyzetéről szóló párthatározat — töbék között — a tanácsok köteleességévé te, hogy az eddiginél behatóbban glalkozzanak a testületek munkájáil. Milyen intézkedéseket kívánnak nni az elvtársak annak érdekében, gy a tanácsok maradéktalanul végreijtsák ezt a határozatot?

VÁLASZ: Mindenekelőtt meggyőzél, személyes példamutatással igyeklünk erre ösztönözni a tanácsi vezetőt. Bizonyára az eddiginél jóval töböt foglalkoznak majd ezzel a probléával, ha tapasztalják, hogy ez irányú unkájukról rendszeresen beszámoltaták őket. Emellett természetesen arról gondoskodunk, hogy valamennyi tacsai funkcionárius részleteiben is mimmárabb megismerje a párthatárotot.

Elmondhatom egyébként, hogy még en az esztendőben rendeletet adunk, mely részletesen szabályozza majd, gy a tanácsoknak milyen feladataik nnak a tűzoltótestületek munkájának nyitása, ellenőrzése és támogatásáén. Úgy vélem, e rendelet kibocsáása is sokat javít majd a jelenlegi — yébként általában kielégítőnek mondó — helyzeten. De abból a szempontl is feltétlenül nagy jelentőségű lesz rendelet, hogy a tűzoltótestületek egyszeríthetik belőle, milyen probléikkal fordulhatnak segítségért a tacsához.

KÉRDÉS: A párthatározat az erkölctámogatás mellett a testületek fozottabb anyagi segítségét is előírja. gyan valósul meg ez a gyakorlatban?

VÁLASZ: Nép gazdaságunk jelenlegi erbíróképességét és tanácsaink korozott anyagi lehetőségeit ismerve, m hinném, hogy elsősorban a költvetési előirányzat jelentős felemelél lehetne megoldani ezt a feladatot. z, a tanácsok a költségvetésükből is öl évre nagyobb összegekkel támóják a testületeket, s így — a körünyeket figyelembe véve — e téren is n jelentősek az eredményeink. Úgy idolom azonban, hogy a szertárak téséhez és javításához s az egyenlák beszerzéséhez szükséges pénzzeget mindenekelőtt a községfejleszli alapokból lehet biztosítani, hiszen e a törvény is lehetőséget ad. Arra méztesen nincs lehetőségünk — de n is lenne helyes, ha ezt tennénk —, y a tanácsokat ilyen határozatok ghozatalára kötelezzük. Azt azonban étlenül megteszünk, hogy az illetékes ácsi vezetők figyelmét felhívjuk erre shetőségre is. Tudomásom szerint — ezt csak helyeseltethetjük! — egyéb-

Serényjünk, HOGY MÁSONK

JEGYZ

Nem könnyű dolog három megyéről írni. Különösen akkor, ha az ember mindössze néhány napot tölt a megyék eléggé tekintélyes területén. Az sem sokat segít a problémán, hogy sok helyen megfordul és sok mindent lát, tapasztal, mivel jóformán még meg sem melegszik, máris tovább kell állnia.

Szó se róla, azért akad egy-néhány olyan jelenség, amelyről érdemes beszélni, jóllehet egyik sem szenzáció. Látottak, tapasztaltak, egy-egy beszélgetés nyomán felbukkanó apróságok, közösségi és egyéni problémák kerülnek a jegyzetfüzet lapjaira. Általában olyanok, amelyek egyikről-másikáról szívesen ír az ember, de néhány olyan is akad közöttük, amelyet nem szívesen vetünk papírra, mivel nem egészen „pozitívak”... Azt sem állítjuk, hogy azok egytől-egyig megyei sajtóságok, s hogy másutt nem található. Mindenesetre nem árt, ha szóvá tesszük. Leírjuk, hogy mások is olvassák — okulásként. S ami jó bennük, azt vegyék át, a rosszat meg kerüljék, ne engedjék másutt is meghonosodni...

Bács-Kiskun megye

„Ha rövid a kardod, told meg egy lépéssel!” — hangzik az ismert közmondás. S valóban sok igazság van ebben. Csak persze ott a bökkenő, hogy nem minden esetben érvényes ez a mondás. Van eset, — hogy tűzoltótémánál maradjunk — például többek között a dugólétra szerelésénél, amikor hiába „lépünk” bármilyen nagyot, a létra csak nem lesz hosszabb... Így történt ez a máttételkei ellenőrző nagygyakorlaton is.

A tűzoltás vezetője — Patocskai alhadgy. elvtárs — egyebek között parancsot adott, hogy a gazdasági épület emeleti szintjén feltételezett tüzet egy sugárral — az épület déli oldaláról dugólétrán át — tetőbontás alkalmazásával támadják. A parancsot végre is hajtották —

azaz csak hajtották volna. Tudniillik sehogyan sem „ment” a dolog, mivel a dugólétra — bárhogyan is próbálkoztak — bizony nemhogy a tetőzetig, de még az ereszig sem ért fel. Így azután — mit is tettek egyebet — onnan (az eresz alól!!!) „próbálkoztak” beavatkozni a feltételezett tűz oltásába. Hogy ez mennyire sikerült, illetve sikerülhetett volna pl. egy adott tűz esetében, ahhoz, úgy véljük, nem szükséges hosszúságos magyarázat...

Furcsán hangzik, de mégis így történt, nem is beszélve a többi helytelen intézkedésről s egyáltalán arról, hogy az egész beavatkozásra a taktikai fogyatékoság nyomta rá a bélyegét.

Hogy mindezt miért említettük meg? Semmi esetre sem piszkálódásképpen, mivel Patocskai elvtárs és a többiek — jóllehet ebben az esetben alaposan melléfogtak — egyébként becsületesen és meglehetősen jól látják el szolgálatukat. Inkább csak azért vetettük fel, a „melléfogást”, hogy az élő példa erejével is bizonyítsuk: még nagyon sok tennivalónk van a tűzoltás, s a tűzoltási gyakorlatok taktikai színvonalának emelése terén!... A máttételkei „szereplőkről” szólunk, de okulhat ebből számos tűzoltóegységünk is...

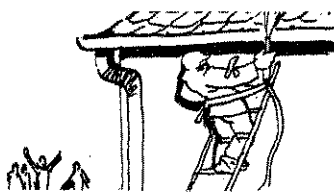

Közismert és sokat hangoztatott igazság, hogy a továbbképzési munka eredményességének egyik lényeges feltétele a szemléltető oktatás. S bár e tekintetben jócskán akadnak helyes kezdeményezések, sőt eredmények is, sok egységünkön — részben a szemléltető eszközök gyér volta, másrészt az öntevékenység hiánya miatt — mégis igen sántít ennek az oktatási módszernek a gyakorlati megvalósítása. A legnagyobb hiba az, hogy több

helyen nem használják ki még a rendelkezésre álló lehetőségeket sem.

Örömmel tapasztaltuk, hogy a kiskőrösi önkéntes tűzoltóknál nem ez a helyzet... Pedig ők sem rendelkeznek komolyabb szemléltető eszközökkel (még annyival sem, mint az állami egységek!), viszont minden egyes oktatásnál vagy megbeszélésnél ott a tábla és a kréta, s ha kell, az ábrák segítségével tisztázzák a bonyolultabb és nehezebben érthető kérdéseket. Így történt ez a november 3-i területfelelősi megbeszélésen is, amelyen Meskó elvtárs, községi parancsnok előadása és egyszerű, de világos ábrái nyomán egy-kettőre tisztázódtak a lakóházak tűzvédelmével kapcsolatos komplikáltabb vagy ez ideig helytelenül értelmezett — többnyire gyakorlati jellegű — megelőző tűzrendészeti kérdések.

Csak dicsérettel szólhatunk erről a lényegében egyszerű, de végeredményben igen hasznos oktatási módszerről!

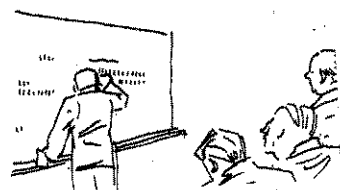

A faliújságot felhasználták-e a választási agitáció eredményesebbé tétele érdekében? — hangzott kérdésünk.

— Nem! — halottuk a választ.

— És miért nem? — kérdeztük.

A válasz meglepő:

— Azért, mert van is, meg nincs is faliújságunk...

— ?...

Tévedés ne essen, nem valamelyik istenhátamögötti faluban, hanem a kiskunfélegyházi tűzrendészeti alosztályon Fekete Pál párttitkár elvtárs és köztünk hangzott el — ha nem is éppen szó szerint — ez a párbeszéd, mégpedig nem is olyan régen, hanem november elején — 1958-ban.

E sorok olvasásakor bizonyára meghökkennek kedves

Olvasóink, de — sőt — tén eláruljuk —, mi is megdöbbenünk fény derült erre a meglehetősen dicséretes állapotra, hogy annakidején — ben „mellőzték” a szociális agitációnak ezt az új, nos eszközét, az n... érthető. De, hogy két esztendeje senkijutott eszébe először hasznosítani, az már sőt egyáltalán nem. Van tehát miért pirc a félegyházi elvtársak azoknak is, akik e hosszú ideig „nem észre”...

Reméljük, hogy a ziaok okulnak, s azo méltó helyen áll a — gazdagon ellátva anyaggal és friss cikkekkel...



A bajai tűzoltókró jobbára csak jól bábepoportjakkal — ban hallottunk e... Annál kevesebb — szakmai, szolgálati tevékenységükről. ról is bőven lehetne annál inkább is, n dolgoznak éppen ro...

Igen jó pl. a ter ronáló munkájuk. nélkül valamennyi vettek ebben a mu éppen ennek tulaj hogy — három kivé valamennyi községe oltó (egy idősebb é talabb) patronál. E latilag azt is jelent patronálók havonta kalommal látogatják községeket. Ilyen v ban különösen jól Vizsmeg András (kösd község terü aki jelenleg egy , oltóság” szervezésé valósításán dolgozil sokkal marad el Somjai András t aki főleg az úttörő szervezése terén

OLVASSÁK - okulásuként..

ÁROM MEGYÉBŐL

mesénádudvar községben. A bajaiak igen komoly önrékenysége nyilvánult meg közelmúltban a laktanya első és belső festési munkái során is. Minden falat és lysiséget átfestettek, s mindesupán 300 Ft-ba került, no persze, nem beszélve a falább tízszer annyit, ha mi több értékű társadalmi munkáról...

És még valami: a bajai elvások — s köztük különösen *Adován* és *Komáromi* elvások — igen jó szőlészek: 13 14 tőkéjük van csupán, de ztük olyan is akad, mint a hetetlen életerejű, 33 éves *ibella-tőke*, amely ez évben 3427 fűrtöt (nem sajtóca!) termett.



Hogy a pártszervezetek s gük a kommunisztáki min fontos szerepet töltenek tűzoltóságunk életében — ma már senki nem vija. Számptalan példa bizoltja, pl., hogy a pártszervek tevékenysége vagy épí a kommunista tűzoltók gataratása — kedvezően gy kedvezőtlenül — menyire befolyásolta és befolyája az egységek s általában üzoltók fegyelmi helyzetének megfelelően — igen yesen! a fegyelmi helyzet ékeléskor csaknem mindeit és minden esetben felődik ez a kérdés.

Módunk és lehetőségünk t bepillantani a *Bács-Kisn megyei* tűzrendészeti oszyparancsnokságnak a III. gyedévi fegyelmi helyzet ékelésével foglalkozó *be*molójába. Sok tekintetben n volt rossz ez a beszáló, azonban mégis feltűnt, gy egyáltalán nem foglalkozott a pártszervezeteknek a kommunisztáknak a szói forgó időszak fegyelmi yzete alakulásában betöltő szerepével. Jó, jó — ndhatná valaki —, ez nem gyűlési beszámoló!... Ezt

mi is jól tudjuk, ennek ellenére mégis az a véleményünk, hogy egy ilyen beszámoló, méghozzá — tudomásunk szerint — alosztályparancsnoki értekezleti beszámoló (még ha akad is a hallgatók között egy vagy két pártönkivüli!) soha nem melőzheti azt az értékelést, amely a kommunisztáknak s általaiban a pártszervezeteknek a fegyelem alakulásával kapcsolatos szerepével foglalkozik. Már csak azért sem, mert enélkül soha nem kaphatunk tiszta és reális képet fegyelmi helyzetünkről!

Borsod megye

Minden egységen érződik a választás közelsége — hol jobban, hol meg kevésbé. Az egyik helyen többen és többet tesznek a választás sikere érdekében, a másikon kevesebben és kevesebbet. Ki így, ki úgy vállalt részt az előkészítés munkájából. Vannak, akik minden szabad percüket az ügy érdekében áldozzák, viszont olyanok is akadnak szép számmal, akik csak szemlélik az események kavargását. Így például: amíg az *osztálytörzsnél*, a *miskolci* és a *diósgyőri* alosztályon igen tekintélyes számban tevékenykednek a szervezésben, meg az agitációban, addig a többi helyen alig néhányan, s ott is jobbára a vezető beosztásúak, meg a pártvezetőség tagjai — egy-két kommunisztával egyetemben — állják a sarat. Sőt, a *szerencsi* alosztályon mindössze az alosztályparancsnok és helyettese birkózik a feladatokkal, a többiek viszont elég keveset tesznek az ügy érdekében...

Mire e sorok nyilvánosság elé kerülnek, már jóval túl leszünk november 16-án, s a *borsodi megyei tűzoltók* is — minden bizonynal — egytől egyig eleget tettek állampolgári kötelességüknek. Kétségtelenül megnyugtató tudat ez mindannyiunk számára, de különösen akkor jelentene sokat, ha minden egyes tűzoltószavazat mögött sok olyan másikat is bizonyosra vehetnénk, amelyek a mi meggyőző tevékenységünk ered-

ményeként kerültek az urnákba — a szocializmus továbbbi építésének egy-egy szerény téglájaként...

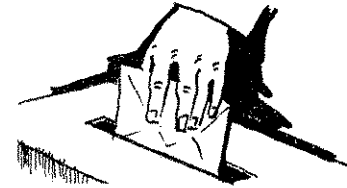

A miskolciak úgy várják a januárt, hogy így talán még soha. Össze-összedugják fejüket, tervezgetnek. Tán nincs is a napnak olyan szakasza, hogy eszükbe ne jusson ez a dátum. Egyébként senki ne gondoljon valami rendkívüli jelentőségű évfordulóra; hiszen szó sincs ilyesmiről. Mindössze annyi az egész, hogy — ha valami közbe nem jön — januárban végre beköltözhetnek végleges otthonukba, a régi laktanya helyén emelt korszerű új épületbe...

Az *encsiek* viszont egyáltalán nem lelkesednek a tél e kemény hónapjáért. Értelhető, hiszen elhelyezésük meg a legjobb indulattal sem nevezhető megfelelőnek. Nem zúgolódnak, csupán ennyit mondanak — nappali, tantee, ebéd, háló és még ki tudja megmondani milyen célra nem szolgáló „összkomfortos” körletükön végigmutatva: — „Tessék nézni, ez a mi legnagyobb problémánk...” A többiről már említett sem tesznek, hiszen azokról személyesen meggyőződünk mi is...

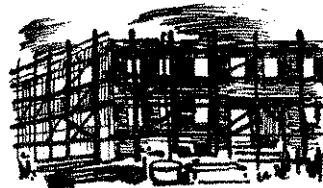

A *Szerencsi Cukorgyár* orszobájának faláról lassan majd lekerül a 69-es szám és 70-esre cserélik ki. Ez a nagyműltű és az ország egyik legeredményesebben működő önkéntes tűzoltósága ugyanis jövőre ünnepli fennállásának hetvenedik évfordulóját. Hét évtized igen nagy idő, különösen egy közösség életében!

Sok, sok munkával; eredménnyel s néha kudarcokkal, s bizony akad olyan terület, amelyik már másodszor vagy harmadszor kezdi előlről fennállása éveinek számlálását. Úgy véljük azonban, hogy *Szerencsen* erre soha nem kerül sor, hiszen itt az esztendőök számának növekedése nem az „öregség” jele, hanem a közönség-és a hivatás szeretetének élő bizonyítéka.



Az ózdi alosztály az idén is alaposan felkészült a lakóházak tűzrendészeti ellenőrzésére. November 10-én kezdték meg a város területén az ellenőrzést. A három kerületet utcasoronként osztották fel, ami annyit jelent, hogy egy-egy elvtársra 100—120 lakás ellenőrzése jut. S hogy a siker biztos legyen, az összes illetékes szervezet is bevonták a tevékenység elősegítésébe, sőt, két héten keresztül (heti három alkalommal) a városi „hangos” is rendszeresen közölte az elsőfokú tűzrendészeti hatóság kapcsolatos felhívását.



A hátulja tíz centivel hosszabb az elejénél, és a tulajdonosa legalább kétszer befelér... Egy 1948-as mintájú, nem tűzoltói, részben széllel bélelt, s aiul ollóval körülnyírott köpenyről van szó. Jelenlegi — először átmeneti jelleggel hitegetett — tulajdonosa: *Kisvárdai Gyula* őrm. Két esztendeje kapta azzal, hogy majd „becserélik”. A csere azonban elmaradt, s most már egyrészt csak a hitegetés rossz emléke, másrészt az osztály anyagi szol-

átalanak nemtörődömsége ántja a tulajdonost, végül edig az a kellemetlen tény, hogy — úgy látszik — végképp a nyakán marad, holott asználna sem tudja...

Ugye, nevetséges dolog?... Először mi is derültünk rajta, csak később kezdtünk mérgeődni. Akkor sem a köpeny eluseráltságán, hanem a nemtörődömség, a közömbösség miatt, amellyel egyesek az emberek kisebb-nagyobb és egyes-bajos problémáit kezelik. Mert, bár jelentéktelen a dolog, elintézése mégis az emberekről való gondoskodás egyik fokmérője...



A szerencsi alosztály pingálását nemrégiben fejezte be a vállalat. Túlzás lenne azt állítani, hogy mesteri munkát végeztek. Ceruzájukról viszont „elismerően” kell nyilatkoznunk, mert ugyancsak vastagon fogott...

A helyiségeket végignézve, valahogyan önkéntelenül is azokra az alosztályokra gondoltunk, ahol szintén az idén festettek —, de a tűzoltó elvtársak. Ezek az emberek általában ezer forintot aluli összegből vásároltak „új ruhát” a helyiségekre, bár az is igaz, hogy társadalmi munkával...

Nos, hát erről van szó. És ez az utóbbi fölöttébb elgondolkozást bennünket. Mert úgy *Dabason, Marcaliban, Esztergomban, Komáromban* meg a többi helyen is szocialista tulajdont képeznek a laktanyaépületek, csakúgy, mint *Szerencsen*. Hogyan lehetséges mégis, hogy az előbbi helyeken, — de másutt is — valahogyan a magukénak érzik a közösség tulajdonát, s áldoznak is érte, a szerencsiek pedig nem?...

Nem válaszolunk, nyitva hagyjuk a kérdést. De nemcsak a Szerencsi, hanem más olyan egységek részére is, ahol nem a szocialista építési céljaira fordítható tíz és tízezer forintokkal, hanem bizonyos mértékig — az áldozatkészséggel takarékoskodnak a tűzoltóink. S ha netán tévedtünk volna, úgy a válaszokat a szerkesztőség címére kérjük rövid hír,

esetleg fénykép formájában — az elért megtakarítás bizonyítékeként...

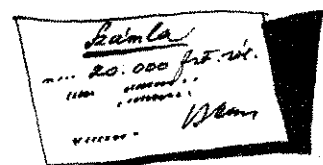

Alig háromnegyed év alatt 21 tűzoltó kapott lakást Kazincbarcikán. Tekintélyes szám, az egyszer bizonyos. Bár már mindenütt itt tartanak!... Jóllehet az országban már számos tűzoltó jutott egészséges lakáshoz és oldódott meg vidékről bejárásának nagy problémája, viszont olyan is akad még éppen elég, aki lakásnehézségekkel küszködik.

Vajon mi lehet az oka, hogy épülő és fejlődő szocialista városunkban ilyen — szinte hihetetlenül — rövid idő alatt megoldották ezt az igen fogas kérdést? Jobban szeretik tán a tűzoltókat, mint másutt? Nem, sőt nem is jogtalan előnyben részesítésről van szó, hanem csupán anynyiról, hogy a közigazgatás itteni vezetői és a felelős gyárvezetők felismerték a tűzrendészeti munka nagy jelentőségét, — s üres szavak helyett tevőleges részt vállaltak a szolgálat hiánytalan ellátását gátló tényező, a lakásprobléma radikális megoldásából...

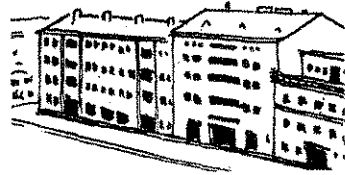

Régi, rozszant „Rába” fecskendő álldogál a nem éppen lakályos, öreg szertár közepén. Valaha régen szerezhetette be a városka előljárósága — mindenekelőtt utcalocsolásra, nem pedig a tűzrendészet ügye iránti lelkesedéstől áthatva...

A bejárattól balra „műhelysarok” — asztallal, s az asztalon teméntelen limlóm, kacat. Egy öreg fogason tömítőgyűrű-köteg, kerékpárfo-gaskerek, koszos csővezetői köpenyek, kerti locsolóvezeték, görbebot és mentőkötél. Alatta a falon kihúzás létra, halomnyi kerékpár-külsővel és egy pár kopott férfiszandállal — a földön pedig motor- és kerékpár-kerek s

egy pár félig kitisztított csizma...

Hátul, az „indulófélben levő” állvány polcain s körülötte őt láda alma, viharlám-pák, kocsilámpák, hordágy; porrongyot ki tudja, mikor látott bőr- és vassisakok, tekerestömlők, kapocspárok, rézkolomp, rossz trombita, spárga, kóc, bányászlámpa meg sugárcsővek — szinte leírhatatlan összevisszaságban.

A másik oldalon villák, ásó, benzines- és olajoskan-nák, rossz veder, vesszőkas, gumicsizma, egy szerszerelt kismotorkerékpár, létra, szivótömlők, kályhacsempék és elektromos vezeték egy nagy tekeresben...

Mindezt Sárospatakon, a tűzoltószertárban láttuk, ahol az önkénteseken kívül — községi hivatásos tűzoltóság is létezik... Mindenesetre „figyelemre méltó állapot”, annál is inkább, mivel Sárospatakról van szó. Egyébként nem okozott különösebb meglepetést számunkra a szertár állapota, mivel a tanácsháza udvarán is hasonló állapotokat találtunk...

Vas megye

Szívélyes hangú és emellett igen eredményes megbeszélés tanúi voltunk a megyei KISZ-bizottságon. Koblov elvtársnő, a KISZ-bizottság titkára és Dóró szds., osztályparancsnok elvtárs ugyanis éppen azt a kérdést vitatta meg, miképpen lehetne megteremténi, illetve rendszere-sebbé tenni a községi KISZ-szervezetek és a tűzoltótestületek közötti együttműködést.

Igaz — néhány szórványos esettől eltekintve —, a megyében eddig sem volt ok komolyabb kifogásra a KISZ-isták és az önkéntes tűzoltók között, a jelenlegi helyzetet azonban mégsem tartja kielégítőnek a két megyei vezető. Hogy miért? Mivel a legtöbb községben egymás tevékenységéről vajmi keveset tudva működik a KISZ és a tűzoltótestület. Ezt mutatja pl., hogy Püspökmolnáron a tűzoltóparancsnok Koblov elvtársnőnél érdeklődött, vajon működik-e a községben KISZ-szervezet... Meg kell mondanunk, hogy az ilyen „furcsa” eset nemcsak a testületek egy részénél tapasztalható közömbösségről tanúskodik, hanem — sajnos — arról is, hogy a KISZ-szervezetek többsége eddig elég ke-

veset tett a fiatal tülpolitikai nevelése érdeké-

A jelenlegi — amolyan hideg, se meleg” — kálaton úgy kívánnak vattani az elvtársak, hogy lehetséges, közös kultportok létrehozását szmazzák. A jó együttműkiépítésére irányuló szvek közül igen életreveltáltak, hogy az alop parancsnokok és a kire ségvezetők a közeljövő több, a tűzoltóság mu ismertető és népszerűsi adást tartanak a KISZ vezetékben.



A körmendi járásba megyeszerte tapasztalt elgító kapcsolattal elben — sajnos megle rossz a KISZ-titkár és rendeltségvezető viszo

Öszintén szólva, megdöbbenett benn hogy Bella elvtárs, KISZ-titkár eddig m hallotta párthatározat aztán érthető, hogy KISZ-szervezetei mc még egyetlen lépést : tek a határozat végre érdekében.

Emellett azonban más természetű, de n rabb orvoslásra váró ma is akad. Bella elvmondása szerint pl. alig 200 lelket szám községben — szerir helytelenül — még mulatságokra is há ügyeletet vezényel ki ségi parancsnok, úg. 8—10 órás szolgálat ha-néha eléri vagy égel meghaladja a bev Papp alhdy., járási deltségvezető viszont naszolta, hogy több szervezet — ez visz sik véget! — nem kiegyenlíteni az ügy jat... Úgy véljük, ez hatatlan helyzetet fei kell számolni! Az tületeket illeti, a jel jóval több méltán kérünk a parancsn hiszen a KISZ-istá kenysége egyáltalán célú, sőt ellenkezi egész falu érdekét éppen úgy, mint az tűzoltóké. A KISZ-teknek is be kell lá-

ont, hogy ők sem lehetnek illam az államban”, s re-éljük, nem szükséges bi-nygatnunk, hogy az ügye-ti díjak kiegyenlítésének el-ulasztása mennyire helyte-n.



Nagyrákos község tűzoltói eddig vajmi keveset hall-attak olvasóink, sőt, úgy is ondhatnánk: alig valamivel bbet a semminél... Pedig a falu is tűzoltóközség a vából, és testülete ugyan-yan kiváló munkát végez, int az immár országos hírű *svátzsidányiaké, őriszent-terieké, felsőpatyiaké* és a bbi Vas megyei tűzoltóköz-ge.

Régi adósságunk letörlesz-ét, éppen ezért azzal kezd-ek, hogy elmondjuk, mikép-n épült jóformán a sem-ből takaros tűzoltószertár ugrákoson. Az történt yanis, hogy a testület hu-nnégy tagja sok száz órás zalmi munka vállalásával teremtetten az építőanyagok szerzéséhez szükséges pén-zeget. Amikor aztán min-nt megvettek, ugyancsak saját pénzükön mesterem-eket fogadtak, akiknek az nyításával felépítették a rtárát. Így kb. 60 ezer fo-tot takarítottak meg nép-áságunknak.

Ilyen előzmények után gdöbbenve hallottuk, hogy tanács nemrégiben köl-nkérte a szertárpadlás fa-ragát... Igaz, a tanács-ök elvtárs megígérte, hogy ány napon belül kárpó-lák a testületet, mégis gal felvethetjük a kérdést: unán szerzett volna fa-ragot a tanács, ha történe-en nem épül fel a szer-?...

Feltétlenül szólnunk kell *váth Rezső* elvtársról, a tűzoltóközség lelkes pa-csnokáról, hiszen elsősor- az ő érdeme az itteni iményekben gazdag tűzol-et megteremtése. *Hor-é* elvtársról el kell mon-unk azt is, hogy parancs-í tiszte mellett kiváló akásór és egyben a közsé-anács tagja is. Ugyanak-zeretnénk megjegyezni: nennyire örvendetesnek

tartjuk, hogy testületeinkben számos, hozzá hasonló, elvhű, minden munkát vállaló pa-rancsnok tevékenykedik, még-ig nagyon örülnénk, ha a fiatalok átvennék *Horváth* elvtárs és a többi hozzá ha-sonló veterán egyik-másik funkcióját...

Mivel sajnos, nem lehetünk jelen a testület 75 éves jubi-leumán, ezúton kívánunk to-vábbi sikerekben gazdag munkát *Nagyrákos* lelkes tűzoltóinak!



A szentgotthárdi járás te-riületén két esztendő alatt mindössze két kisebb lakó-házi tüzeset keletkezett. Ez a vitathatatlanul szép ered-mény egyáltalán nem a szerencsés véletlen művének tu-lajdonítható, hanem elsősorban annak, hogy az alosztály beosztottai és a testüle-tek évek óta rendszeresen ellenőrzik a lakóházakat. Az alosztályon szolgálatot telje-sítő elvtársak például a vá-lasztások tiszteletére tett fel-ajánlásuknak eleget téve kb. 400 lakóházban végezték el az ellenőrzést. Alapos munká-jukat bizonyítja az észlelt sza-bálytalanságok ügyében ho-zott huszonöt határozat is. Bár nehéz bárkit is kiemelni közülük, *Dévai István* szkv. nevét mégis feljegyeztük, mivel *Dévai* elvtárs egyike azoknak, akik mindenkor oroszlánrészt vállalnak a tár-sadalmi munkában.

A községi tűzoltók is igen lelkesen, sőt, egyik-másik helyen néha túlzott buzga-loommal végzik ezt a felada-tot. *Szakonyfaluban* pl. — de több más községben is — né-hány hónappal ezelőtt már vasárnap reggel 7 órakor megkezdték az ellenőrzést... Úgy értesültünk, hogy azóta már belátták: ez az időpont korántsem a legalkalmasabb az ilyen jellegű feladatok el-végzésére...



„Egerek és emberek...” — ezt a címet adtuk a sárvári alosztály életéről szóló leg-utóbbi tudósításunknak. Ak-kor főleg a laktanyaépületben elszaporodott rágcsálóról írtunk, most viszont elsősor-ban az emberek tevékenysé-géről számolunk be olva-sóinknak, bár meg kell mon-danunk, hogy az egerek azért még mindig sok bosszúságot és kárt okoznak...

Nos, legutóbbi látogató-sunk óta az történt, hogy az alosztály kollektívája mintegy 80 ezer forint értékű társa-dalmi munkával átépítette és kitarozta a laktanyát. Ör-vendetes, hogy ma már tiszta helyiségekben pihenhetnek és tanulhatnak elvtársaink, akik egyébként úgy tervezik, hogy jövőre még szebbé varázsol-ják a laktanya előtt létesített kiskertet és emellett röplab-dapályát is építenek.

De szólnunk kell arról is, hogy a laktanya délutánon-ként ügyszólván általános is-kolóvá alakul át, mivel — lel-kes pedagógusok irányításá-val — 13 állami tűzoltó és néhány helybeli lakos készül szorgalmasan a közelgő viz-gákra.

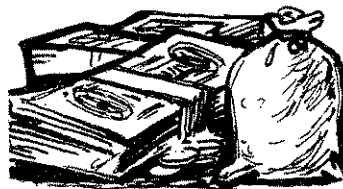

A sárvári járásban is ered-ményesen halad a lakóházi ellenőrzés. A beosztottak — a szentgotthárdi tűzoltókhoz hasonlóan — értékes felaján-lásokat tettek a választások tiszteletére és becsülettel tel-jesítették is azokat. Igen ör-vendetes az is, hogy szorosan együttműködnek a rendőri szervekkel, és — ahol csak le-hetséges — mindenben tá-mogatják bűnüldöző tevé-kenységüket. Hogy ez a fel-adat mennyire nem választ-ható el a mi munkánktól, mi sem bizonyítja jobban, mint az a tény, hogy nemrégiben egy vállalati dolgozó háza táján egy vagon fűrészpont és kb. 50—60 kiló terpentint, il-letve festékanyagot találtak. De az egyik községben elő-fordult az is, hogy a kút mé-lyéről elrejtett fegyvereket halásztak elő a patronálók, akik több községben — így többek között *Rábacsécsényben* — eltulajdonított javak-

ra is bukkantak. Üdvös lenne, ha a többi egységek is követ-nék a sárváriak példáját.



11 új tűzoltószertár épült, illetve épül ebben az eszten-dőben a járás területén. A sárvári járásnak ugyanis szintén bőven jutott a köz-ségfejlesztési alapból — me-gyei viszonylatban — meg-szavazott 800 000 forintból. (Ez az összeg egyébként tíz-szerese a tavalyinak!) S ha emellett figyelembe vesszük a községek nagy értékű tár-sadalmi munkáját, valamint a vásárolt egyenruhák árát is, kiderül, hogy ebben az esztendőben több mint 1 mil-lió forint értékkel gazdagod-tak a járás tűzoltótestületei.



Az egyik szemünk sírt, a másik nevetett Celldömölkön, illetve Jánosházán — körül-belül így foglalhatnánk ösz-sze a két helységben szerzett tapasztalatainkat. A celldö-mölkiek ugyanis még a szem-ük fényénél is jobban vi-gyáznak a nemrégiben ka-pott Weapon-gépkocsira, ugyanakkor — sajnos — nem mondhatjuk el ezt a *jánoshá-ziak MÁVAG-gépjárműfecskendőjéről*. Ezúttal nem ki-vánjuk részletezni a megyei osztályparancsnokság korábbi és legutóbbi ellenőrzése sor-án feltárt kisebb-nagyobb kezelési és műszaki hibákat, annyit azonban feltétlenül megemlítnünk, hogy a fecskendő hivatásos gépkocsive-zetője — akit egyébként ép-pen „házon kívül” találtunk — a jelenleginél jóval na-gyobb gondot fordíthatna a MÁVAG-fecskendő karban-tartására!

Nem ártana, ha *Jánosházán* is felidéznék az avatási ün-nepség során elhangzottakat, mivel az ígért szép szó, de — mint a közmondás is hir-deti — csak úgy jó, ha meg is tartják!...

ISMERJÜNK MEG a fontosabb hőszigetelő anyagokat

Népgazdaságunkban az építkezéseknél sokféle hőszigetelő anyagot használnak. Ezek az anyagok különböző összetételűek, és így — összetételüknek fogva — tűzállóságuk is változozó. Tervezőink a hőszigetelő anyagokat rendkívül változozva használják. A használat függ a rendelkezésre álló anyagi lehetőségektől, de gyakran a tervező egyéni elképzeléseitől is. Az építési eljárás során nagyon sokszor tapasztalható, hogy a tervezők többsége a tervezésnél nem veszi figyelembe a létesítmény vagy a helyiségek jellegének megfelelő szükséges hőszigetelő anyagok alkalmazását. Emellett sok tervező nem ismeri ezen anyagok tűzzel szembeni viselkedését. Nem egyszer előfordul, hogy olyan hőszigetelő anyagokat akarnak beépíteni tűzveszélyes helyiségekbe, amelyek tűzállósága sokszor még a lángbiztonságot sem éri el. Mindezekből kiindulva, láthatjuk, hogy tűzrendészeti előadóinknak éppen az építési szakértői eljárások miatt elengedhetetlenül szükséges, hogy a jelenleg alkalmazott fontosabb hőszigetelő anyagokat megismerjék.

A hőszigetelő anyagok feladata.

hogy valamely anyagrendszer két különböző hőmérsékletű része között a hőkiegyenlítődést lelassítsák. Ez azt jelenti, hogy két különböző rendeltetésű helyiségnek, ahol a két helyiségben a hőmérséklet egymástól eltér, meg kell akadályozni, hogy a hidegebb helyiségből a levegő az anyagrendszeren (vállaszfalon) keresztül ne hatolhasson át, illetve nehezen, hosszú idő elteltével tudjon csak áthatolni. Persze, ez a követelmény fordítva is lehet, amikor a meleg levegő áramlását kell megakadályozni.

A hőszigetelés célja lehet:

- a) hővezetések csökkentése üzemgazdasági szempontból, pl. hűtőanyag megtakarítása céljából;
- b) előírt hőmérséklet megtartása üzemi szükségből, pl. kondenzáció elkerülése;
- c) lehűlés korlátozása páralecsapódás megakadályozására;
- d) szerkezeti részek védelme túlságos felmelegedés vagy lehűlés ellen, hőtágulás csökkentése;
- e) vezetékek, tartályok védelme, befagyás ellen;
- f) forró testek felületének burkolása biztonsági szempontból, hogy érintésükből kifolyólag baleset ne forduljon elő;
- g) forró felületek burkolása, hogy fűtési hatást ne tudjanak kifejteni;
- h) lakás és munkahely védelme kedvezőtlen külső hőmérséklet ellen stb.

A hőszigetelő anyagok műszaki tulajdonságai:

- a) tartósság;
- b) fagyállóság;
- c) nedvességálló;
- d) térfogatálló;
- e) megmunkálható;
- f) célszerű méret (nagyság, vastagság, súly);
- g) hőtároló, hőmérsékletálló;
- h) tűzálló;
- i) egyéb, pl. vakolhatóság, tisztíthatóság stb.

Ha ezeket a műszaki tulajdonságokat figyelemmel kísérik, láthatjuk, hogy a használatban levő építőanyagok nem mindegyike felel meg, mivel akár a súlyuknál, akár a méretüknek vagy egyéb más oknál fogva nem elégítik ki a hőszigetelés különböző feltételeit. Éppen ezért kísérleteztek ki olyan anyagokat, melyek a célnak többé-kevésbé megfelelnek. Minket a felsorolt műszaki tulajdonságok közül elsősorban a tűzállóság kérdése érdekel.

A hőszigetelő anyagoknál megkülönböztetünk:

- a) szerves anyagból készült hőszigetelőket;
- b) szerves anyagból készült hőszigetelőket.

Tűzállóság szempontjából a szerves anyagból hőszigetelők általában tűzállóak. A szerves anyagú szigetelők ezzel szemben nagy általánosságban tűzveszélyesek, mivel a szerves hőszigetelő anyagok levegő jelenlétében éghetőek; az egyes anyagok között azonban mély különbséget kell tenni, mivel pl. a rostlemezek lassabban égnének, a szalma és nádlemezek pedig könnyen gyúlnak szerves anyagok. Ezek közül több fajtát lángmentesítéssel különböző anyagokkal, aminek következtében rövidebb-hosszabb ideig tűz esetén nem égnék lánggal. Egyébként ezen anyagoknál a lángmentesítés csökkenti a hőszigetelő képességet, ezért a gyártók lehetőleg tartózkodnak tőlük. E meg kell említenünk, hogy a szalma- és nádfele nem is lehet kellően lángmentesíteni, mivel a nád szalma külső héjazata a lángmentesítő anyagot nem bejutni a belső szálakba, ezért ezek tűz esetén kiégnek és meggyulladhatnak.

Fontosabb hőszigetelő anyagok

A) Szerves anyagok

A szerves hőszigetelőanyagok ásványeredetűek, két különböző hőfokon égetve vagy egyéb eljárásokkal hoznak létre. Az ásványi anyagokat égetés előtt különböző anyagokkal, köztük tűzveszélyes anyaggal keverik. veszélyes anyag (fűrészpor) az égetés közben elég a szigetelő anyag lyukacsossá válik.

A szerves hőszigetelő anyagoknál megkülönböztetünk:

1. kovaföld tartalmúakat;
2. magnéziumkarbonát tartalmúakat;
3. lyukacsos égetett agyagtéglaikat;
4. ásványi rostos-szálal anyagokat;
5. könnyűbeton műköveket;
6. egyéb szigetelő anyagokat.

1. A kovaföld tartalmú szigetelő anyagok tűzállóak, mivel keverékük tűzálló anyagból tevődik össze. Egyébként a fűrészport is használnak, ez azonban az égetés előtt elég. A kovaföld tartalmú szigetelőanyagok égetés a gőzölés útján jönnek létre. Az égetés 900 C fok körül történik. Ilyen szigetelő anyagok pl. a habarcs és anyagok. Ezeknél kovaföld-őrlemény és mészpép víz keverését alkalmazzák. A szilárdság és ellenállóképesség fokozására a keverékhez enyvet adagolnak. Az égetés után létrehozott kovaföld tartalmú szigetelő anyagok tartoznak még a kerámiái úton előállított műkövek, két kovaföld-anyagból és fűrészpor-keverékből létrehozott égetés útján. Az égetés alkalmával a fűrészpor a termalit és szupertermalit. A gőzölés útján állított mész és mészalumínát kötésű műköveket is, illetve sajtolási eljárás útján készítik kovaföld hozzáadásával. Ilyen többek között a Kabe-lemez, a Haesz, besztdiatomit. Ezek tűzrendészet szempontjából ige felelőek.

2. A magnéziumkarbonát tartalmú szigetelő anyagok nem éghető anyagok. Habarcsként és idomtest alakúak felhasználásra. Összetételük: 85% magnéziumkarbonát és 15% azbeszt. Térfogat súlyuk: 180—220 kg/zánkban jelenleg nem gyártják.

3. Lyukacsos égetett agyagtéglaik. Összetételük: fűrészpor és szénpor. A keveréket égetik. Az égetés a szerves alkotórészek elgázosodnak, illetve elégnék lyukakon lyukacsos pórusok keletkeznek. Ezek tűzszigetelő anyagok. A lyukacsos égetett agyagtéglaik legjobban használatos a hőszigetelő kőszivacs lap. E szigetelő anyag eléggé elterjedt az építkezésben, mi

gátsúlya következtében könnyű szerkezeteknél is használható. A hőszigetelő kőszivacs térfogatsúlya 700 kg/m^3 , teherbíró kőszivacs lapok térfogatsúlya 1100 kg/m^3 . A hőszigetelő kőszivacs tűzálló. Tűzrendészeti szempontból ez fajta ajánlható a legjobban, mert legjobban megközelíti a hőszigetelő anyagok műszaki feltételeit.

4. *Ásványi rostos és szálal anyagok.* Ide tartoznak az azbeszt tartalmúak, a salak és üvegyapot, valamint az üvegfonal. Az azbesztet sokféle kivitelezésben alkalmazzák. Felhasználják önmagában adalék- és tömő anyagként. Tűzrendészet szempontjából a nem éghető anyagok közé soroljuk. A salakgyapot tűzálló anyag. Gyártása úgy történik, hogy izzón folyós salakra levegőt vagy gőzsugarat fúvatnak. A nagy nyomású fúvás következtében a kicsurgó izzó salak fonállá változik. Az üvegfonalat úgy készítik, hogy megolvastott üveget kis keresztmetszetű nyíláson keresztül nyomás alatt kicsurgatják, majd nagy forgókerékre kerülve fonállá húzzák. Az üvegyapot úgy készül, hogy üvegsugarat nagy sebességgel forgó hőálló vaskorong szepére folytatják. A centrifugális erő az üveget rendkívül vékony fonalak alakjában a korong peremére sodorja. A korong pereméről leszakadó finom üvegszálak szabálytalan rendezésű gyapotszerű vagy vattaszerű fonadékot alkotnak. Az üvegyapot felhasználása — elsősorban a könnyű térfogatsúlya miatt ($80\text{—}120 \text{ kg/m}^3$) — igen elterjedt. Az üvegfonal és az üvegyapot tűzálló anyag, azonban 500 C felett mindkét anyag lágyulni kezd, magasabb hőmérsékleten pedig összezsugorodik és így mint hőszigetelő használhatatlanná válik.

5. *Könnnyűbeton műkövek:*

a) Pórusos szerkezetű adalékanyaggal előállított műkövek. Ezek betonestek, melyeknél adalékanyagból pórusos anyagokat használnak fel, pl. különböző salakokat, vulkáni tufát, horzsakövet, vulkáni kőzeteket, mánt a perlit stb. Ezek az anyagok tűzállóak.

b) Pórusképző anyagokkal előállított műkövek. A habarcsanyagban kétféleképpen állítják elő a pórusokat: habképző anyagok segítségével és gázbuborékokat fejlesztő kémiai folyamatokkal. A habarcsanyag többnyire cement. A habképző anyagok között vannak, amelyek égnak, mivel zsírt vagy gyantát tartalmaznak, de a habarcsanyag egékötésével mégis tűzállóvá válnak. Mindkét eljárással előállított műkö tűzálló.

Szerves anyagok

A szerves hőszigetelő anyagok építészet szempontjából általában előnyösebbek, mint a szervesetlenek. Pl. hogy azonos térfogatsúly mellett sokkal szilárdabbak, sokkal szívóképesebbek, hőszigetelő képességük a rostokból és a lyukacsos anyagokból kifelé nagyjából, s a nedvességgel szemben is általában ellenállóbbak. Amellett azonban, hogy építés szempontjából általában előnyösebbek, van olyan hátrányuk, ami miatt alkalmazásuk korlátok közé van szorítva. Tűzrendészet szempontjából sem kielégítőek, ugyanis általában nem bírják a magas hőmérsékletet és égnak. Sőt nem is közülük már 200 C felett meggyullad. Tűzrendészeti szempontból hátrányuk még az is, hogy a szerves anyagok általában térfogatállók és nedvesség hatására duzzadnak, ami elsősorban a mentés szempontjából kell figyelembe venni. A tűzrendészeti hátrányok mellett vannak építészeti hátrányaik is, pl. a szerves anyagú hőszigetelők a nedvesség hatására rothadnak, a nedvességet a levegőből is magukba szívják, a vakolatot nem jól tartják stb. A szerves hőszigetelő anyagok közül leghasználatosabbak a következők:

a) *Parafakészítmények*

A parafa vékonyfalú rugalmas parasejtekből álló pórusos anyagú képződmény. A szigeteléshez használt parafát a mediterrán vidéken élő paratölgyből nyerik. E fáról a parafakéreg $8\text{—}10$ évenként fejthető le $10\text{—}15 \text{ cm}$ vastagságban. Térfogatsúlya 200 kg/m^3 körül van. Nehezen gyulladó anyag. Hőszigetelő képessége is igen hatásos. Emellett — általában, s ez a tulajdonsága tűzrendészeti szempontból jelentősége teszi. Szigetelő anyagként való felhasználás alkalmával a parafát megdarálják, s az így kapott parafadarát

használják fel. Jóval nagyobb felhasználási területe van azonban a különböző parafa idomtesteknek vagy parafaköveknek. Ezek kétféleké:

1. kötőanyag nélküli parafakövek,
2. szurokkötésű parafakövek.

1. *A kötőanyag nélküli parafakő-gyártásnál* a parafadarát vasformákba préselik és a formákba préselt, nyomás alatt levő anyagot oxigénatmoszférában fokozatosan $300\text{—}400$ fokra hevítik. A hevítés során a parafából kiszivárgó gyantaszzerű anyagok a szemcséket átítatják, vékony hártyával vonják be és összeragasztják. Az így nyert műkövek térfogatsúlya $120\text{—}180 \text{ kg/m}^3$. Ilyen pl. az „Expansit”, amely igen jó hőszigetelő műkö. Nehezen gyulladó anyag.

2. *A szurokkötésű parafakő expandált parafadara és finom elosztású szurok keverékéből*, mellegen sajtolva készül. Térfogatsúlya $150\text{—}220 \text{ kg/m}^3$. Égő anyag, de nehezen gyulladó.

b) *Rostos alapú szigetelő anyagok*

1. *Fagyapot lemezek.* A fagyapot lemezek gyalugéppel vékony szálakra szétvágott faanyagból, szervesetlen kötőanyaggal előállított szigetelő anyagok. A kötőanyag magneziumcement, gipsz vagy cement lehet. Térfogatsúlya $350\text{—}450 \text{ kg/m}^3$ között van. Nagy méretben, különböző vastagságban gyártják. Ilyen többek között a heraklit, és a magor. Tűzveszélyes szigetelő anyagok, de mivel a kötőanyag késlelteti a meggyulladást, tehát maximálisan lángbiztosként kezelhetők. A kötőanyag lepattogzása után azonban erősen égnak.

2. *Rostlemezek.* A rostlemezek alapanyagát a fa, szalma, nád, kukoricaszár, sás, cukornád és más növényi rostok szolgáltatják. Könnyen gyúló szigetelő anyagok. Térfogatsúlyuk $250\text{—}370 \text{ kg/m}^3$ között van. Jelenleg Magyarországon nem gyártják, külföldi gyártmányokat azonban felhasználnak, mint pl. az Izzó, Inzolit s a korábban Magyarországon is gyártott izotex nevű rostlemezt.

3. *Tőzeg tartalmú szigetelő anyagok.* Kis térfogatsúlya miatt egyes fajtáit elvették alkalmazzák. Maga a nyers tőzeg szigetelési célokra nem alkalmazható, mivel nedvszívó, öngyulladás-veszélyes és nem térfogatálló. Megfelelő előkészítés és feldolgozás mellett mint szigetelő anyag megfelelő, azonban ebben az esetben is éghető anyagként kell elkönyvelnünk (nem könnyen gyúló).

4. *Nád és szalma.* A legrégebb óta bevált hőszigetelő anyagok nádból és szalmából készülnek. A nádat és szalmát a hőszigetelő iparban többnyire lemezek és fonatok formájában alkalmazzák. Mindegyik fajtája könnyen gyullad és erősen ég. Ilyen pl. a nádpadló, a nádlemez és a szolomit.

Kis térfogatsúlyú szerves műanyagok

A hőszigetelő műanyagok legismertebb fajtája az iporka. Karbamidból formaldehiddel előállított kondenzációs termék. Pórusos, illetve lyukacsos szerkezetét úgy alakítják ki, hogy a kondenzálás folyamán nyomás alatt nagymennyiségű levegőt, nitrogént vagy széndioxidot oszlatnak szét az anyagban. Térfogatsúlya $14\text{—}16 \text{ kg/m}^3$. Szilárdsága $0,25 \text{ kg/cm}^2$. Egyáltalán nem ég, hő hatására azonban deformálódik és zsugorodik.

Jól bevált szigetelő műanyag a tropolid is. Kiindulási anyaga vinilbenzol, melyből polimerizáció útján állítják elő. Pórusos szerkezetű. Térfogatsúlya 50 kg/m^3 , de szívósabb, szilárdabb és térfogatállóbb az iporkánál. Éghető, de nem könnyen gyúló.

Kiváló hőszigetelő műanyag az izoplex. A cellulozacetátból készült, hullámlamezekből összetett szigetelő anyagban az egymásra fekvő rétegek úgy váltakoznak, hogy az egyes lemezek hullámai mindig keresztbezik egymást. A szigetelő hatást elsősorban a hullámlamezek által létesített légcellák fejtik ki. Nehezen gyulladó anyag.

A felsorolt szigetelő anyagok mellett előfordulhat még más szigetelő anyagok alkalmazása is. Ezek azonban nem tűzveszélyesek, s alkalmazásuk eléggé ritka, ezért tűzrendészeti szempontból nem is foglalkozunk velük.

HOLDAMPF KÁROLY
tű. őrgy.

Mit csinálnak

— Látogat



„H2 keresi a H1-et!... Jelentkezzen!... Vétel!...”

Gyakorlat...



„H2 keresi a H1-et... H2 keresi a H1-et... Jelentkezzen!... Vétel!... A Kun utcai hírközpontot tájékoztatjuk holnétünkről, majd jelentkezésünk után közlik velünk, hogy távozásunk óta nem történt említésre méltó esemény...”

A tűzoltási csoport piros ZISZ kocsijával robogunk a Kerepesi úton. Régi tervünket valósítottuk meg ezzel, mivel már hónapokkal ezelőtt elhatároztuk, hogy felkeressük őket és — néhány órát velük együtt eltöltve — beszámolunk munkájukról szerzett tapasztalatainkról olvasóinknak. Amikor azonban felkerestük elvtársainkat és ismertettük velük szándékainkat, mosolyogva mondták: „No, akkor biztosan nyugodt napjaink lesznek. Eddig ugyanis, ha riporterek kerestek fel bennünket, sohasem keletkezett komolyabb tűzeset...”



...és értékelés a XVII. kerületben

„Sajnos”, — de tűzoltók lévén — inkább mondjuk így: szerencsére ez a „Jóslat” a mi esetünkben is beteljesedett. Meg kell azonban mondanunk, hogy bár pontosan úgy jártunk mint civil kollégáink, mégsem panaszkodhatunk a balsorsra, mivel megismerhettük a tűzoltási csoport másik tevékenységét, nevezetesen azt, hogy miképpen ellenőrzik a kiképzést és az egységek ütőképességét a budapesti alosztályokon és milyen módszerekkel „nyesegetik” a kisebb-nagyobb hibákat, hogy a budapesti vonulós tűzoltók szükség esetén teljesértékű munkát végezzenek.



Osztályfoglalkozás...

Úgy véljük, hogy a tűzoltási csoport vezetőit, György örgy. és Totzl szds. elvtársakat, meg a többieket nem szükséges külön bemutatnunk, hiszen nemcsak Budapesten, hanem szerte az országban úgyszólván valamennyi tűzoltó ismeri őket, illetve már hallott egyet és más tevékenységükről. Ezek előrehocsajtása után pedig rátérünk arra, hogy mit tapasztaltak ellenőrzésük során elvtársaink és milyennek láttuk mi az ő munkájukat.

Könnyű gyakorlat — szépséghibával

A XVII. kerület lett az első állomásunk: a kerületi alosztály beosztottai által végrehajtásra kerülő gyakorlatra voltunk kíváncsiak. Kérkezésünkkor az elvtársak éppen befejezték a helyszínnel való ismerkedést, Totzl szds. néhány kérdése nyomán azonban hamarosan kiderült, hogy a beosztottak jórésze nem tudta megmondani annak a földfelel

tűzcsapnak a méretét, amelyről a gyakorlat során szerelnük kellett... Ilyesminek bizony — bár nem égbekiáltó híbról van szó! — már nem szabadna elfordulnia!...

A feltételezés szerint az egyik vasúti töltés mellett álló néhány farakás „tűzét” kellett eloltaniuk a XVII. kerületieknek. Oszintén szólva ez a feladat korántsem állította valamiféle bonyolult feladat elé a beosztottakat, hiszen a megoldás szerint mindössze két E sugarat kellett szételnük.

Éppen ezért úgy vélekedtek a tűzoltási csoport tagjai, hogy az alosztálynak inkább — valamilyen más gyakorlat-megoldást kellett volna keresnie — a kerületi jellegnek megfelelően.

Ilyen körülmények között az sem volt éppenséggel valami örvendetes jelenség, hogy néhány kisebb hiba is „belecsúszott” a szerelésbe. Elsősorban az alapvezeték egyik kapcsolójának késedelmes összekapcsolására gondolunk, de a visszajelzés sem volt kielégítő.

A Csepel Művek alosztályán is sok még a javítani való!

CsM alosztályán éppen politikai foglalkozást tartottak, amikor betoppantunk. Meg kell mondanunk, hogy ez jóval a várakozásunkon felül sikerült. Az egyes kérdésekhez hozzászóló elvtársak feleleteikben saját szavaikkal, számos konkrét példát említve s emellett igen értelmesen foglalták össze az előadás egy-egy részét. Ezúttal nyoma sem volt — a sajnós, még sok helyen tapasztalható — ún. „blablázásnak”, ami feltétlenül a foglalkozást vezető parttitkár jó oktatási módszerét dicséri.

A szakmai anyagból tartott osztályfoglalkozás azonban már korántsem volt ennyire eredményes. A színházszolgálati kapcsolatos tudnivalókról kellett volna felelnük a beosztottaknak, de jóformán még „harapófogóval” sem lehetett értelmes, alapos tanulásról számot adó feleletet kiharúzni belőlük. „Szegény” Medgyesi szds. elvtárs háába tett fel ún. „mentőkérdéseket”, ez sem vezetett eredményre.

Megvalljuk őszintén, nem tudjuk, mi lehetett az oka a sikertelen osztályfoglalkozásnak, hiszen aligha híhető, hogy az elvtársak „összbeszéltek” és egyikük sem készült az anyagból. Annyi azonban bizonyos, hogy korántsem úgy sze-

repeltek, mint akik ne „belenéztek” a tananyagban behatóbban foglalt is vele. (Az ellenőrzés egyébként György elvt. igen helyesen — felv hogy jobb lenne a színházgálattal kapcsolatos felad — osztályfoglalkozás ker — „elsajátítani” a be takkal. (Meglátása uyanis e (szolgálat terér sok hiba tapasztalható a korlatban.)

Az osztályfoglalkozás sorra kerülő szerelési gyakorlat során is némi csaldást o a csepeliek. Más alkalmn egyáltalán nem a most talt „ímmel-ámmal” sz láthatunk tőlük. Az ser valami örvendetes, hogy több éves szolgálattal kezdő elvtársak közül is kevesen tudták megm mennyi a 400/4-es halbsu vattyú teljesítménye. N beszélve arról, hogy az fiatal tűzoltó — elmondá rint — még sohasem lát ványcsövet...

Mindezt nem azért n tuk el, mintha az alosztá



György örgy. „vallatór az őrségparancsno

Olykor a vízugárszivi

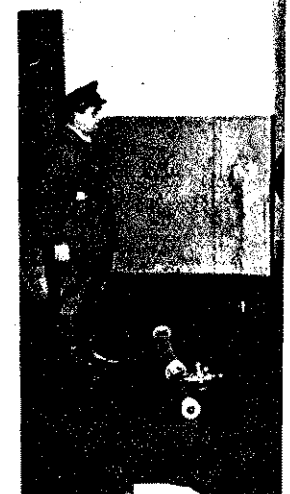

...és szerelési gyakorlat Csepelen



a nincsen tűz?...

zoltási csoportnál —

ctíváját kívánnánk „vesézni”.
t, éppen ellenkezőleg, azért
lttettük meg a hiányosságo-
t, hogy munkájukból miha-
arabb kiküszöböljék azokat:
ismét régi, jó nevűkhöz mé-
lan tevékenységüknek.

Látogatásunkról talán még
nyit, a habsugárszivattyú-
l kapcsolatban feltett kérdé-
k alapján György elvtárs
allatóra” fogta az őrségpa-
ncsnokot és az illető — sa-
t bevallása szerint — a be-
zítottak azért nem ismerik az
zel kapcsolatos tudnivalókat,
ert amikor oktatta az anyagot,
maga sem értette egészen ezt
problémát. Jó lenne miha-
arabb pótolni az elmulasztot-
cat, hiszen az ittenieknek
mcsak elméletben, hanem
akorlatban is alaposan ismer-
ik kell a haboltással kap-
latos tudnivalókat.

Az őrségparancsnokok és a gépkocsivezetők felelőségéről

Ezután ismét gyakorlathoz
nultunk, de ezúttal a kiren-
lt négy fecskendő legénység-



a gázalarc használatának
eretét sem árt ellenőrizni...

ülődés a „tetőtűz” oltására...

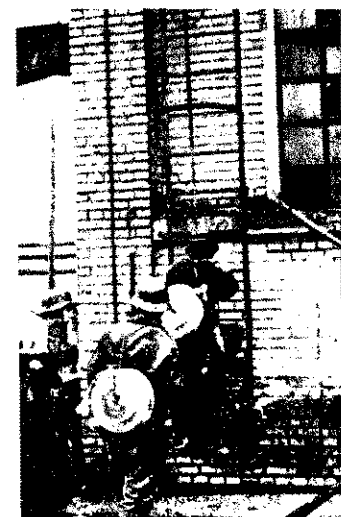

gének valóban komoly felada-
tot kellett végrehajtania. A
feltevéés szerint ugyanis az
Egyesült Vegyiművek „észter”
üzemében keletkezett tüzet kel-
lett gyorsan és szakszerűen el-
oltaniok. A feltevééseket a tűz-
oltási csoport dolgozta ki és
gondoskodott arról is, hogy az
illetékes őrségparancsnokok ala-
posan felkészüljenek a gyakor-
latra.

A megfelelő helyismeret és
az alapos felkészülés nyomán
általában eredményesen zárult
a gyakorlat. Bár ezúttal is
alkadt néhány szépséghiba, me-
lyeket főleg azért tartunk szük-
sésesnek megemlíteni, mivel
nemcsak Budapesten, hanem
vidéken is gyakran találkozha-
tunk velük. Ime néhány leg-
jellegzetesebb a tűzoltási cso-
port által észrevételezett hiá-
nyosságok közül:

Elsősorban ezúttal is kide-
rült, hogy a gépkocsivezetők
még korántsem sajátították el
tökéletesen a szivattyú kezelé-
sét. Hogy mennyire fontos en-
nek minél többszöri gyakorlása,
azt a látottak is szemléletesen
bizonyítják. Az elsőnek érkező
területileg illetékes alosztály
fecskendőjének beosztottai pél-
dául 1 perc alatt végrehajtották
a szerelést, de szinte szé-
gyelljük leírni, hány perccig kel-
lett a vízre várakoznunk ezt
követően... A kijelölt vízszere-
zési helyről ugyanis nem lehe-
tett elég gyorsan vizet szerezni,
de a gépkocsivezető hosszas
keserves próbálkozás ellenére
sem tudott vizet adni a tartály-
ból. Hasonlóképpen járt a má-
sodiknak kiérkezett fecskendő
legénysége is: bizony az ő szá-
kaszuikon is kínos percek tel-
tek el a víz megjelenéséig...
Talán felesleges bizonygatnunk,
milyen súlyos hiba származha-
tott volna ebből tűz esetén.
Eppen ezért teljesen egyetér-
tünk a gyakorlatot követő rö-
vid értékelés során elhangzott-
akkal. György elvtárs ugyanis
igen helyesen rámutatott e
helyzet fontosságára és ezzel
kapcsolatban az őrségparancs-
nokok és a gépkocsivezetők fe-
lelőségét is felvetette. Igazat
kell adnunk György elvtársnak
abban is, hogy a szivattyú ke-
zelését az őrségparancsnokok-
nak állandóan gyakoroltatniuk
kell a gépkocsivezetőkkel.

Szóvá kell tennünk egy má-
sik, ugyancsak lényeges hiá-
nyosságot, nevezetesen azt,
hogy súlyos hiba volt az üzem-
társadalmi tűzoltóinak távol-
maradása erről a gyakorlatról.
Az értékelés során erre a hiá-
nyosságra is rámutatott a tűz-
oltási csoport vezetője és el-
mondta, hogy véleménye szerint

feltétlenül szükség lett volna
a társadalmi tűzoltók „beveté-
sére” is, hiszen tűz esetén min-
den bizonnyal ők avatkoznak
bele elsőnek az oltásba és a
továbbiak során is szükség le-
het ténykedésükre.

Egy közérdekű problémáról

Körülbelül az elmondottak-
ban foglalhatnánk össze a tűz-
oltási csoport általunk néhány
óra alatt látott tevékenység-
gét. Felesleges bizonygatnunk,
hogy még sok mindenről
meg kellett volna emlékez-
nünk, hiszen a laknanyarend és
még sok más egyéb minden-
napi, de igen fontos feladat
ellenőrzése is az ő „profiljukba”
is tartozik. Igaz, szerencsére
nem valamilyen nagyobb tűz-
eset oltásának irányítása köz-
ben figyelhetjük meg tevékeny-
ségüket, mégis tanulságos volt
a velük való együttlétnünk. An-
nál is inkább állíthatjuk ezt, mi-
vel az általuk felfedezett és
riportunkban említett látszólag
kisebb hibák felfedezése és
„nyesegetése” egyáltalán nem
lebecsülendő tevékenység. Az
ilyen látszólag jelentéktelen hi-
bák ugyanis tűz esetén belát-
hatatlan következményeket
okozhatnak. Eppen ezért — vé-
leményünk szerint — nem árt
rájuk irányítani a közfigyelmet.
Végezetül megemlítjük egyik
igen fontos problémájukat:

Arra kértek bennünket elv-
társaink, feltétlenül tegyük
szóvá, hogy még Budapesten is
igen sok a késedelmes tűzjelzés,
ami megnehezíti a gyors be-
avatkozást s ugyanakkor a kár-
értéket is növeli. A Corvin
Áruház nevezetes tüzénél bizony
kis híján katasztrófát okozott
az a körülmény, hogy a tűz
észrevétele után csak tizenkét
perc múlva jelezték a hírköz-
pontnak a tüzesetet. De hal-
lottunk más hasonló, s nem
egy esetben az üzemi tűzoltók
túlzott és indokolatlan „bátor-
ságáról” tanuskodó eseteket is.
Meg azután nem éppen meg-
nyugtató az sem, hogy kisebb
tüzeket gyakran egyáltalán
nem jelentenek be a tűzoltóság-
nak, holott — hogy csak a Cor-
vin Áruház példájánál marad-
junk — a kis híján hatalmas
károsodást előidéző tüzet pl.
ugyanabból a szabálytalanság-
ból keletkezett több kisebb tűz-
eset előzte meg. A tűzoltási
csoportnak ezzel kapcsolatban
az a kérése, hogy a hatósági
munka területén dolgozó elv-
társak ilyen vonatkozásban is
segítsék munkásságukat.

Tekintettel arra, hogy ez a
kérsésük igazán közérdekű, ez
úton tolmácsoljuk olvasóink-
nak.

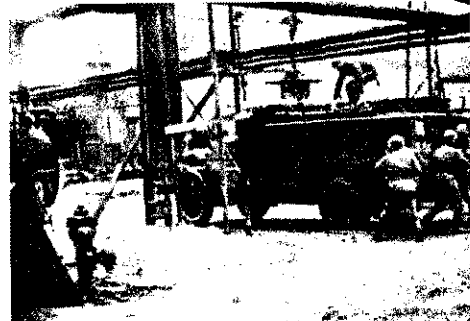

...és a habsugár-szerelésre az
Egyesült Vegyiművekben

A tűzoltási csoport gondosan feljegyezte az érkezési és szerelési időket



A sugarak kipróbálásával...



...majd rövid értékeléssel
zárult a gyakorlat

Reméljük, mindenütt hamarosan kiküszöböljük az ellenőrzőkönyvbe bejegyzett hiányosságokat...



A FÉNYCSŐ "FCSŐ" világításról

A fényről általában

Korszerű munkateljesítményt csak korszerű, minőségi követelményeknek megfelelő világítás mellett érhetünk el. Az egészséges életkörülményeknek munkahelyünkön és otthonunkban egyaránt elengedhetetlen feltétele a fény. Az épülettervezéseknek éppen ezért elsődleges szempontja a megvilágítási követelmény, a világítástechnika legfontosabb feladata viszont, a természetes nappali világítás minél tökéletesebb pótlása.

Mi a fény? A fizika megállapításai szerint a fény elektromágneses hullám. Hullámhossza 0,0004—0,0008 mm között van (λ). A (λ) hullámhossz egysége az Angström. Egy $\text{Å} = 10^{-7}$ mm. Az emberi szem által felfogható látható sugárzást a szem a hullám hosszúsága szerint különböző színű fénynek látja. Az ibolyántúli sugárzást, amelynek hullámhossza 4000 Å -nél rövidebb (ultraibolya vagy UV) és a 8000 Å -nél hosszabb, az ún. infravörös sugárzást az emberi szem nem érzékeli. A szín érzékelhetősége tehát a 4000 Å —8000 Å között van. A szem legérzékenyebb a kb. 5500 Å hullámhosszúságú zöld színre. A hozzánk érkező napfény 3000 Å —24 000 Å -ig terjedő hullámhosszúságú sugárzást tartalmaz, amelyből a szem a 4000—8000 Å -ig terjedő sugárzást érzékeli — mint fényt. A napfény a vöröstől az ibolyáig az összes színt tartalmazza.

A legfontosabb feladat tehát, hogy a mesterséges világítás fényének összetétele olyan legyen, mint a természetes nappali fényé. Ezt a követelményt a korábbi világító eszközökkel nem sikerült elérni — még az izzószálás elektromos világítótesteknél sem. A legjobb megoldást a legutóbbi időkben kifejlesztett a fluoreszcencia elvén működő fényforrások jelentik, illetve a jó mesterséges világítás követelményeit legjobban az ún. fénycsövek teljesítik.

A fénycsövek működése

Az elektromosságunk fémek útján való vezetésénél a fémekben a szabad elektronok magukban áramlanak. A folyadékokban az elektromosságot az ionok hordozzák. Az elektromosságnak gázokban való áthaladásánál, ha a gáztérben levő két elektródára feszültséget adunk,

akkor a meglevő elektronok haladnak át, majd vagy külső behatásra keletkeznek új elektronok, vagy ionozással maga az áramlás létesít új elektronokat, ezért az áramlás külső behatás nélkül fennmarad.

A fénycső alacsony nyomású higanygőz és nemesgáz töltésű gázkisüléses cső. A csőben levő higanygőzben lefolyó elektromos kisülés ibolyántúli sugarait a cső látható fény formájában hasznosítja. Ez a cső belső falfelületének vékony, fluoreszcens bevonata segítségével történik. A fizika már régóta ismer olyan anyagokat, amelyek fény hatására gerjeszthetők, ezek az ún. luminofor anyagok. Van ezeknek egy csoportja, melyek a fény besugárzása után még jóideig bocsátanak ki látható fény sugarakat, ezeket foszforeszkáló anyagoknak nevezik. A fluoreszcens anyagok a luminofor anyagok másik csoportját képezik. Ezek a besugárzás után csak rövid ideig világítanak, mint pl. a fénycsövek, melyek utánvilágítása 1/10—1/100 másodperc. Amikor a fénycső sarkaira elektromos feszültséget kapcsolunk, a csőben levő gázrétegen keresztül — az egyik elektródtól a másikig haladva — elektromos áram indul meg. Amikor a cső sarkai között a feszültség egy bizonyos értéket elér, a csőben az elektromos áram megindul, és fényjelenséget észlelünk. A csőben végbemenő folyamat alkalmával az ionizált gáztomokról leválasztott elektronok maguk is további gáztomot ionizálnak. Ezt a folyamatot tehát állandóan hatványozva végzik. Ennek következtében, ha a cső sarkaira kapcsolt feszültség változatlan értékben marad, úgy a csővön átfolyó elektromos áram erőssége állandóan növekszik. Hogy a cső a nö-

vekvő feszültség következtében töne ne menjen, a fénycsöveket áramkötő berendezéssel kell ellátni.

Ezekből a tényekből, valamint a fcső feszültségviszonyainak vizsgálatából az tapasztalható, hogy a cső kapcsolható közvetlenül belső ellenállás nélküli áramforrásra; tehát világító hálózatra sem, mert az gyakorlatilag ilyennek tekinthető. Közvetlen villamos hálózatra kapcsolva, ha annak feszültsége nem éri el a gyújtófeszültséget, úgy a fénycső nem gyújt, ellenben ha azt eléri, vagy meghaladja, akkor gyújtás után az áramerősség olyan magas értékre szökik fel, hogy a fénycső tönkretesz. Olyan áramforrásra tehát szükség, amelynél az áramerő növekedésével a feszültség csökken elérhető úgy is, hogy a fénycsövet lenállással sorba kapcsolva kötjük a világítási hálózatra. Ilyen módon tehát a fénycső üzemi áramerősségét alkalmi feszültségű áramforrásnál az R ellenállás értéke szabja meg. Ennél a megoldásnál az elektromoshálózat szolgáltatott elektromos energia részét a sorba kapcsolt R ellenállás emészt fel.

Váltoáram esetében ellenállás inaktív ellenállás (fojtótekerecs) alkalmazható. Ezzel csekély energiavesztéssel lehet megoldani a feszültség esést. Ilyen módon a fénycső és a sorba kapcsolt fojtótekerecs egy áramkört képez, melynek induktív áramfelvétele van, illetve az induktív jellegű ellenállás az áramforrás feszültségéhez viszonyítva fázisban visszaható áramot vesz fel. A fáziseltolás fázisszög koszinuszával jelöljük.

A Tungram-fénycsövek műszaki adatait az alábbi táblázat mutatja:

	15 W	20 W	30 W	40 W	Egy
Kezdeti fényáram	600	850	1450	2100	l n
Kezdeti nettó fényhasznosítás	40	42,5	48,3	52,5	l n
Kezdeti bruttó fényhasznosítás	29,5	31,5	38	42,9	l n
Felületi világosság	0,6	0,4	0,7	0,45	stil
Legkedvezőbb hálózati feszültség	110	110	220	220	V
Nettó W-felvétel	15	20	30	40	W
Bruttó W-felvétel	20,5	27	38	49	W
Működési feszültség a fénycső elektródái között	56	62	110	115	V
Működési áramerősség	0,30	0,35	0,33	0,42	A

Segédberendezések

A fénycsővek működéséhez az előzőekben vázolt fizikai tulajdonságuk miatt segédberendezésekre van szükség. Ezek a segédberendezések a következők:

1. gyújtó,
2. előtét (fojtótekerces, szórótranszformátor),
3. fázisjavító kondenzátor.

A fénycső begyújtásakor a fénycsőben lévő elektródokat fel kell izzítani. Az izzításakor a hálózati feszültség mellett a fénycsőben a kisülések megindulnak. A gyújtó (mely nem gyébb, mint egy parázslámpa), egyik elektródja bimetálból készül. Begyújtás alkalmával a gyújtó a teljes hálózati feszültséget kapja. A gyújtóban a kisülések megindulnak és a bimetált elmelegítik. A felmelegedett bimetál lhajlik, s ennek következtében egy ramkört zár, amely áramkör a fojtótekercesből és a fénycső elektródjaiból áll. A gyújtóban a bimetál kontaktusának zárása által a kisülés megszűnik, s a bimetál visszanyeri eredeti alakját. Ennek következtében megszűnik a fénycső elektródjait izzító áramkör. Mielőtt azonban az elektródok már felizzottak, a fénycsőben megindul a kisülés. A begyújtás kb. 2—5 mp-ig tart. A fénycső elektródjait a begyújtás után a kisülési áram izzásban tartja. Amikor a bimetál az áramkört megszakítja, a fojtótekercesen egy feszültséglökés keletkezik, mely a gyújtást elősegíti. A gyújtás megtörténte után a fénycső sarkai között mérhető feszültség a hálózati feszültségnek kb. felére csökken. Ez a feszültség a begyújtáshoz nem volna elegendő, így a gyújtó már nem izzik fel, illetve a következő kapcsolásig üzemben ivül marad. A gyújtót a fénycső-foglalat egyik darabjához erősített gyújtóartóba kell elhelyezni. Kétféle gyújtót yártanak. Ezek műszaki adatait az alábbi táblázat tartalmazza:

Fénycső típus	Gyújtó típus	Méret	
		átmérő mm	hossz mm
15 és 20 W-os fénycsőhöz	FG 1	20	33
30 és 40 W-os fénycsőhöz	FG 2	20	33

Az előtét, amely a fénycsővel sorban kapcsolva, a begyújtás után a fénycsőben meginduló áramerősséget és feszültséget a fénycső üzemének megfe-

lelő értékre korlátozza. Van azonban a fénycsőeknek egy tulajdonsága, amely szerint a 15 és 20 W-os fénycsővek üzemben tartásához 110 V váltóáram áramforrás, a 30 és 40 W-os fénycsővek üzemben tartásához pedig 220 V váltóáramú áramforrás szükséges. Abban az esetben, ha 15 és 20 W-os fénycsővet 220 V-ról akarunk működtetni, vagy 30—40 W-os fénycsővet 110 V-ról, akkor a fojtótekerces helyére szórótranszformátort kell iktatni, amely a fényc-

Típus	Watt	Hálózati feszültség	Szélesség mm	Magasság mm	Hossz mm	Súly kg
FF 1×15	15	110	53	38	190	1,1
FT 1×15	15	220	62	36	220	1,2
FE 110/20	20	110	54	35	196	1,0
FE 220/20	20	220	62	38	220	1,3
FT 1×30	30	110	62	36	220	1,2
FF 1×30	30	220	64	48	180	1,4
FE 110/40	40	110	62	38	220	1,4
FE 220/40	40	220	62	38	220	1,4

Az előtét és a fénycső sorba kapcsolásából képzett áramkör az áramforrás feszültségéhez viszonyítva fázisban viszsamaradó áramot vesz fel. A fáziseltolódás, illetve a fázisszög koszinuszának értéke kb. $\cos \varphi = 0,55$. A fáziseltolódás csökkentése, illetve a $\cos \varphi$ javítása érdekében fázisjavító kondenzátort alkalmaznak. Ennek alkalmazásával kb. $\cos \varphi = 0,98$ értéket lehet elérni. A fázisjavító kondenzátort párhuzamosan kötik a fénycsőelőtéttel a hálózat és az előtét közé. A különböző teljesítményű és különböző feszültségre használt fénycsővekhez alkalmazandó kondenzátor kapacitását az alábbi táblázat tartalmazza:

Fénycső típus	Feszültség	Alkalmazandó kondenzátor
15 W	110 V	3,6 mF
20 W	110 V	3,6 mF
30 W	110 V	10,8 mF
40 W	110 V	12,6 mF
15 W	220 V	10,8 mF
20 W	220 V	10,8 mF
30 W	220 V	3,6 mF
40 W	220 V	4,2 mF

A fénycsővek szerelése

A fénycső működéséhez szükséges felszereléseket megfelelő elrendezésben kell összeszerelni. A fénycsőberendezés összeszereléséhez szükséges:

1. a fénycső,
2. az előtét,
3. a kondenzátor,
4. a foglalatpár,
5. a gyújtó.

csövek számára szükséges gyújtófeszültséget biztosítja. Ilyen esetben nem kell külön fojtótekerceset alkalmazni, mert az be van építve a szórótranszformátorba. A fojtótekerceset és szórótranszformátort közös néven fénycső-előtétnek nevezzük. Az alkalmazandó előtét típusát tehát a hálózati feszültség és a fénycső teljesítménye határozza meg. Jelenleg 3 féle előtét készül (FF, FT, FE). Ezek használatát és műszaki adatait az alábbi táblázat mutatja:

Tűzrendészeti szempontok

Tűzrendészeti körökben igen gyakran felmerül a kérdés, hogy hol engedhető meg a fénycsővilágítás alkalmazása. Az eddigiek során láttuk, hogy a fénycsővilágítás igen gazdaságos és jó minőségű fényt ad. Ebből következik, hogy alkalmazását nem szabad gátolni, inkább elő kell segíteni. Ha valahol a világítás tervezése során a fénycsővilágításra esik a választás, annak létesítésénél tűzrendészeti szempontból a következőket kell figyelembe venni:

1. A fénycső-lámpatest és tartozékai feleljenek meg az MSZ 4824. sz. szabvány előírásainak.

2. Az előtétet úgy kell elhelyezni, hogy az azt hűtő levegő keringése ne legyen akadályozva.

3. A lámpatest huzalozásához és az áram hozzavezetéséhez olyan szerelési módot kell alkalmazni, amely megfelel a helyiség jellegéhez legjobb szerelési módnak.

4. A lámpatest feleljen meg a helyiség jellegének, illetve veszélyességének (száraz, nedves, marógőzös, tűzveszélyes, robbanásveszélyes stb.).

5. A lámpatestbe beépített fénycső-kondenzátorokat — az egyéb kondenzátoroktól eltérően — nem feltétlenül szükséges érintésvédelemmel ellátni.

6. A kondenzátort gőz, pára, nedveség hatása ellen meg kell védeni.

7. A kondenzátort a burkolaton belül elhelyezett kisütőellenállással kell ellátni.

Tóth Lajos
tű. szds.



A lakkozó helyiségek tűzbiztos elválasztása

A bútortipar egyik legfontosabb törekvése, hogy a gyártás ún. átfutási idejét (a feldolgozás menetét) megrövidítse, mert ezzel is lényegesen csökkenti a termelés költségeit, és eredményesebben elégtérheti ki a dolgozók állandóan növekvő igényeit. Bútortiparunk a központosítással és a gépesítéssel már eddig is igen szép eredményeket ért el ezen a téren, a kisipari tennelessel szemben. Az eredmények különösen az előkészítésnél mutatkoznak, ahol az egyes munkadarabokat, illetőleg a nyers- és félkész anyagot ma már úgyszólván kivétel nélkül mesterségesen szárítják, majd az előmunkálás után az egyes gépcsarnokokban az összeszerelés — a különböző gyorsan kötő ragasztóanyagok alkalmazásával — valóságos szalagrendszerben folyik. Az elmúlt tíz-négy év alatt az előállítás munkaidéjét sok esetben az egyharmadára csökkentették.

A felületkezelésnél azonban nagy elmaradás mutatkozik, mivel szinte az utolsó időkig kézi erővel (dörzsöléssel) fényezték és kezeltek a bútorok felületét. Most azonban — külföldi tapasztalatok alapján — ezen a területen is

átternek a gépesített rendszerre,

és ezzel a bútorgyártás egész menetén végérvényesen megoldják az átfutási idő lerövidítését. A kézi felületkezelés helyett máris bevezették a szórólakkózást, amivel óriási eredményeket értek el.

A szórólakkózás lényege az, hogy a meg-

A dukkózás elszívó kamrákban történik



KORSZERŰ FELÜLETKEZELÉS a bútortiparban

felelően előkészített (portalanított stb.) bútorlapokat és egyéb idomdarabokat — a fémlemeziparban ismert dukkózás módjára — kompresszorral működő szóró (pisztolyok) segítségével porlasztott nitrocellulóz-sellak oldattal vonják be.

A nitrocellulóz-sellak oldatból a szabad levegőn az oldószer elpárolog, és a porlasztott lakk vékony filmréteg formájában, hártyszerűen lepi el a felületet. A nitrocellulóz-sellak keverék már egymagában is fokozottan tűzveszélyes, az oldóanyagok azonban kivétel nélkül rendkívül gyorsan párologó, alacsony lobbantáspontú (szoba hőmérsékleten aluli robbantáspontú) folyadékok. Oldószerül ugyanis általában etilalkoholt, butanolt, acetont, metilacetátot, butilacetátot, etilacetátot stb. használnak.

A szóráshoz használt oldatban körülbelül 40% nitrocellulóz-sellak keverék és 60% oldószer van. Az elporlasztott anyag és a levegő keveréke éthetően fokozottan tűz- és robbanásveszélyes. Emellett

az eljárás különösen azért veszélyes,

mert közvetlenül a szórásnál ventilátoros szellőzőrendszer vonja el a főlös porlasztott anyagot a felület felől. Ez az áramlás tehát úgyszólván folyamatosan tűzveszélyes koncentrációt idéz elő. A ventilátor teljesen zárt csatornákon keresztül közvetlenül a szabadba sodorja az elporlasztott főlös oldatot, így a szórásos rendszer anyaggazdasági szempontból sem a legelőnyösebb. Ez az oka annak, hogy a felületkezelésnek ezt a módját a jó eredmények mellett is tovább fejlesztik úgy, hogy a bútorlapok felületét hengeres ömlesztéssel vonják be. A szórásos rendszer mindenestre előnyös, mert a gyors munka következtében a kézi dörzsölésre szükséges idő teljesen felszabadul, s így feltétlenül megtérül a többletkiadás, amely az elszívott felesleges festékanyagból adódik.

A tűzrendészeti előírások meghatározásához

okvetlenül tudunk kell azt is,

hogy a szórópisztoly egy műszak alatt (8 óra munkaidő) körülbelül 20 liter oldatot fogyaszt. Az üzemeltetés zavartalansága érdekében tehát ezt a mennyiséget pisztolyonként be kell készíteni a helyiségbe. Erre a célra teljesen zárt fémlemez kamrákat használnak, s ezeket tűzálló anyagból készült (rendszerint fémlemez) szekrényekben helyezik el. A szekrényekben szellőzőnyílást hagynak, amelyen keresztül az esetleges elpárologott oldószer kikerülhet a szabadba. A szellőzőnyílásra robbanásgátló hálót (Dawy-hálót vagy ezzel egyenlő értékű hálót) szerelnek.

A tűzrendészeti előírások meghatározá-

sánál az eljáró tűzoltótiszt a szórópisztolyok száma szerint állapítja meg a szükséges oldószer-mennyiséget, amely részben a folyamatos munkához az üzemhelyiségben, illetve a zavartalan termeléshez szükséges tartalékmennyiséget kért erre a célra épített raktárban vagy kéntről, illetőleg föld alatti tárolóban elhelyezni. A gyakorlat általában az alábbi

egy havi anyagmennyiséget tartalékolnak.

A kiutalások rendszere mellett az előfordulhat, hogy általában egy negyedik mennyiség elhelyezéséről is gondoskodni kell. Az asztalosiparban az általában káros két műszak mellett szórópisztolyként naponta 40 liter számolunk, s ezért tehát havonta 12 hektoliter, ha hónapra pedig 36 hektoliter tárolása szükséges. Ebből a 36 hektoliterből — a ismertetett adatok szerint (40 és 60 megosztás) — 14 hektoliter a nitrocellulóz-sellak keverék és 22 hektoliter az oldószer. Kiseb mennyiségeknél ezek az any (legfeljebb 800 liter) egy raktárban is elhelyezhetők, azonban úgyszólván csak sárkány üzemben fordul elő olyan lakkozás, amelyhez néhány száz liter oldószer elégséges. Éppen ezért már középszerű számokra is a szabvány meghatározott föld alatti vagy föld feletti tárolót kell megépíteni a tűzveszélyes anyagok elhelyezésére.

A bútortipar további fejlesztésével csatlakoztatva még azt is tudunk kell, ha a lakkozót

hengeres lakkfelhordó gépek

juttatják a felületre, akkor a lakkozás úgyszólván teljesen megszűnik, nem a festékkötőt, hanem csak a szerszámot kell elszívatni az üzemhelyiségből. A hengeres lakkfelhordás általában két medves és egy szárító szakaszon áll, s a gépen lécek, lemezek és különböző alakú bútorlapok egy kétfoldalon is bevonhatók. Ezek a hengeres gépek különböző szélességben és különböző sebességgel dolgoznak. A géptárra elhelyezett munkadarabokra beállított nyomással, rés alakú fúvókán keresztül ömlesztik a szükséges lakkmennyiséget. A főlös lakk ismét visszavezethető a tályokba, ez a megoldás tehát lényegesen takarékosabb, mivel sokkal kevesebb festék- és oldószeranyagot használ fel. Emellett ezért tervezik azokat az új berendezéseket, amelyek előreállíthatóan a munkaidőben kerülnek a termelő munkások elé. Addig azonban a régi szórópisztolyos rendszerrel folyik a felületbevonás. Régi eredményeire való tekintettel

számíthatunk arra,

hogy minden nagyobb üzembem hamarosan rátérnek az újrendszerű felületbevonásra.

Az ümlesztett felületbevonásnál fontos tudnivaló, hogy ennek a gépnek körülbelül a szórópisztollyal azonos fogyasztása van. Ugyanannyi idő alatt azonban többszörösét vonja be annak, mint amennyit egy szórópisztollyal bevonhatunk. Tehát 100 m² bevonásánál a szórópisztoly és a hengeres gép fogyasztása azonos, viszont ugyanannyi idő alatt a hengeres gép esetleg 6–800 m²-t is befed megfelelő lakkfelülettel. Ez azért lényeges, mert mindenkor a gép fogyasztása szerint kell megállapítani a zavartalan munkához szükséges tartalek oldószert, valamint lakk mennyiségét. Ide tartozik még az is, hogy az öntéses lakk-felhordásnál műanyagot használnak, tehát az oldat, illetőleg az alapanyag veszélyte-



Nagy ablakfelület biztosítja a gázok esetleges „kifújását”

lenebb, mint a nitrocellulóz-sellak keverék. Ugyanakkor a szórópisztolyos és az ümlesztett rendszernél teljesen azonos az oldószert, éppen ezért az üzemi elhelyezésnél és a tartalektárolásnál azonos előfeltételek szükségesek.

Az ismertettét korszerű lakkozóműhely az

első veszélyességi fokozatba tartozik,

mivel a felhasznált oldószerek olyan nagy mennyiségben kerülnek az üzembe, hogy az egész üzemmenetre ez a legjellemzőbb. A keletkezett gázok az alkalmazott szellőzőrendszerek mellett is állandóan az üzem légtérébe kerülnek, s így nem biztosítható olyan megoldás, amely teljesen kiküszöbölne veszélyességét. Az előírásokat éppen ezért a fokozottan tűz- és robbanásveszélyes helyiségekre megfelelően kell meghatározni.

A lakkozóműhely általában nem helyezhető el teljesen függetlenül vagy az üzemtől esetleg övezetes elválasztással. Ez a munkafolyamat ugyanis szorosan beilleszkedik a gyártás menetébe, ennél fogva a létesítésnél úgy kell meghatározni az elő-

írásokat, hogy a műhely csak a legszükségesebb mértékben legyen közvetlen kapcsolatban az üzem többi részével. A bútorlapokat ugyanis folyamatosan szállítják az üzembe, és a lakkkozás után ugyanúgy elhordják a további művelethez. Ezért nem írható elő tehát, hogy ez a részleg teljesen elhatárolt tűzállóan legyen elválasztva. Minden esetben

üzemenként kell megállapítanunk

a tűzálló elválasztás lehetőségeit, mivel az új munkamódszer bevezetése következtében a már meglévő asztalosáru gyárakban kell gondoskodni az elhelyezésről. Éppen ezért előfordulhat, hogy a fokozottabb követelményeket nemcsak közvetlenül a lakkozórészekre kell előírni, hanem ezek kiterjednek a szomszédos helyiségekre is, amennyiben azok nem határolhatók el teljesen egymástól. Számítanunk kell ugyanis arra, hogy az oldószert-gázok elszívhatják az állandóan nyitva tartott szomszédos helyiségeket is.

Az asztalosüzemek emeletes építkezései következtében a helyiségek fölött szilárdan megépített fűdém szerkezetek vannak, ezért — a robbanásveszélyre való tekintettel — nagy ablakfelületeket kell beépíteni, amelyekkel az úgynevezett kifújás biztosított van.

Az előírások között

legfontosabbak a következők:

1. A lakkozóműhelyből — ellentétes oldalon — legalább két kijáraton keresztül közvetlenül a szabadba juthassanak a dolgozók. Újjonnan létesülő üzembem ez a követelmény könnyen megoldható, a régi üzemekben azonban rendszerint megfelelő ablakot kell kiképezni erre a célra, amelynek a szélessége legalább 80 cm, a magassága legalább 170 cm, a mellvéd magasság viszont legfeljebb 50 cm. Az ablak kifutó nyíljon, s az ablaknál legalább 70×70-es tűzálló anyagból készült kilépő legyen, 120 cm magasságban elhelyezett korlátal, amelyen keresztül ki lehet jutni a szabályszerű vészletrára. Az ilyen vészletrát az üzemi idő alatt soha nem szabad kulccsal vagy tolozárral lezárni. Amennyiben ez üzemi okokból a biztonság miatt elkerülhetetlen, úgy a kulcs mindenkor olyan helyen legyen, hogy veszély esetén a legrövidebb idő alatt és a legegyszerűbb módon gondoskodni lehessen a vészletrát kinyitásáról.

2. Az elektromos berendezési az 1600-as szabvány 1207. és 1208. pontjai alapján kell szerelni. Lényeges, hogy az elektromos berendezést csak szakértő kezelje és szerelje, mivel ez okozza a legtöbb zavart és zárlatot. Üzemszintben rendkívül fontos az áramtalanítás.

3. A helyiségekben elektromos motorral működő ventilátoros szellőzőberendezés szükséges, amely mindenkor a robbanási határ alatt tartja az oldószert — levegő keveréket.

4. A lakkozóműhelyben és a közvetlenül hozzá tartozó részlegben legalább minden 100 m² területre egy-egy kézi tűzoltókészülék elhelyezése szükséges. Átmenetileg a kézi tűzoltókészülék 200 liter vízzel és a hozzávaló vödörrel helyettesíthető.

5. Az üzembem tilos a dohányzás, a nyílt



A napi munkafolyamathoz szükséges folyadékot tűzbiztos szekrényben tárolják

láng és a szabad tűz használata. Csak melegvíz, alacsony nyomású gőz vagy gőz-lég központi fűtés alkalmazható. Amennyiben rendkívüli esetekben alkalmi tűzveszélyes ipari munkát végeznek, előtte a lakkozási szemeteltetni kell abban a részben, s a tűzveszélyes anyagokat el kell takarítani a környezetből, és állandó felügyeletet kell biztosítani. Ezekről az előfeltételekről a munkavezető gondoskodik, aki a munka megkezdése előtt köteles ellenőrizni, hogy a tűzrendészeti követelmények rendben vannak-e. A munkát egyébként mindenkor csak a helyileg illetékes tűzrendészeti felelős hozzájárulásával szabad elkezdni!

A felsoroltak mellett

lényeges még,

hogy az üzembem a szűfoltást feltétlenül megszüntessék: soha nem szabad anynyi anyagot előkészíteni, amennyi a szabad mozgást akadályozná.

A dolgozókat felkiszmeretesen ki kell oktatni a rendkívüli tűzveszélyre és a megfelelő magatartásra. Ugyanakkor fontos, hogy minden részlegnek legyen tűzrendészeti felelős, aki adott esetben a szükség szerint intézkedik.

Hangsúlyozzuk, hogy a felsoroltak sajátos követelmények, azonban ezek mellett a 4/1957. BM számú rendeletet, illetőleg a 16/100/1958. BM—OTP utasítást értelemszerűen mindenkor érvényesíteni kell.

Könnyű tetőzet és jó szellőzés biztosítja a gázok szabadba jutását

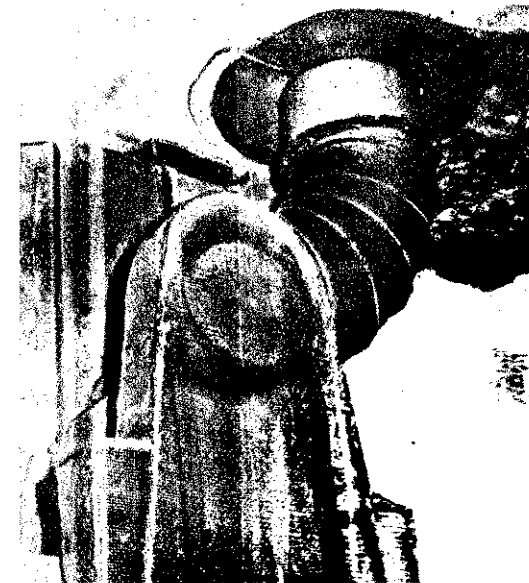



TOLCSVA KÉT HÍRESSÉGE

HA VELETLENŰL NEM VETŐDÖM TOLCSVARA, tán soha az életben nem tudom meg, hogy a „királyok itala” — mármint a tokaji — nem Tokajban, hanem Tolcsván, az öreg hegyek lankáin terem, meghogy az itteni hegyleve olyan különös összetételű, hogy mindannyi között csak ez meg még a mádi bírja a tengerentúlra szállítást. Hogy ez mitől van, azt azután már nem firtattam különösebben. Megetégedtem annyival, hogy — így van...

MINDENESETRE IGEN ÉRDEKESNEK TALÁLTAM A HALLOTTAKAT, de talán még ennél is jobban azt, hogy az itteni emberek mekkora tisztelettel és szeretettel beszélnek a vidék aranyat érő borairól. De úgy mondják ezt, hogy szinte a nyúl is összefut a hallgató szájában, s még ha — jobb híján — csak vizet iszik, akkor is a száraz szamorodni ízét érzi a szájában...

Talán érthető is ez a tisztelet az itteniek részéről... Igaz, nem mentem ki a hegyoldalba, hogy saját szememmel is meggyőződjek az errefelé „nyitroknak” nevezett, kiváló minőségű szőlőtermő talaj különös tulajdonságairól, de el tudom képzelni annak az egyszerű dorogi embernek a helyzetét, aki személyesen jött el meggyőződni arról, hogy valójában mit is jelent Tolcsván a „fekve ebédelés”...

HOGY RÖVID LEGYEK, AZ TÖRTÉNT, hogy ez a bizonyos dorogi ember — a fia elmondása alapján — fogta magát és felkerekedett, hogy meggyőződjék, tényleg olyan jól megy-e az itteni szőlőmunkások sora, hogy fekvő ebédelnek. Nos, mire delelőre ért a nap, rájött az igazságra: ebédelés helyett bizony — lefeküdt... A nyitrok ugyanis annyira

„ragaszkodott” a számára teljesen ismeretlen kétágú kapához, hogy — a helybeliek hangos derülése közepette — minden vágás után „fejnie” kellett... Estére azután végképp meg is elégette a „fekve ebédelés” minden gyönyörűségét, s amikor végezték, odaszólt a fiának: „Hallod-e, fiam, még a csizmád sarkáról is kapard le ezt a földet, az anyja jóistenit, nehogy a miénkkel összekelve redjéki...”



Soltész Lajos

Nos, innen a tolcsvaiak különös szőlőtisztelete... A szőlőművelés errefelé igen-igen nehéz munkája tanított meg őket erre, s tán ennek is tulajdonítható, hogy — bármiről legyen is szó — a beszéd sora minduntalan a szőlőhöz meg a borhoz kanyarodik vissza.

AZ ÉN ESETEMBEN IS EZ TÖRTÉNT, azért kezdem ezzel, pedig nem is szőlőgazdálkál, hanem „csak” a tűzoltótestület parancsnokával és a szertárosával beszélgettem. Igaz, nem éppen a véletlen műve volt, hogy így indult a dolog, mivel Soltész Lajos parancsnok „civilben” a helyi földművelés-szövetkezet italboltjának egyik vezetője, a szertáros, Kazimír József pedig hivatalosan és teljes nevén: állami hordófeljelő. Így hát senki nem róhatja fel bünyömül, hogy „hütlén” lettem a „hagyományokhoz” és nem azzal kezdődött az eszmecsere, amiért én tulajdonképpen megkerestem e két jeles tűzoltót.

AZT IS MEG KELL MONDANOM, mit sem veszítettem a sorrendcserével, mivel néhány perc múltán kiderült, hogy e nevezetes község nem csupán borával, hanem önkéntes tűzoltóival is méltán dicsekedhet. És ha megkülönböztetett tisztelet jár borának, úgy tesztületének sem kevésbé „dukál” ez az elismerés. Ha még nem tudná ugyanis a Kedves Olvasó, hát elmondom, hogy Tolcsva község önkéntes férjcsapata kocsi-fecskendő-szerelésben csak a sorsolás vakszerencséje eredményeként lett a második az idei országos tűzoltóversenyen — a zombóiak mögött.

A községben egyébként 75 esztendő múltá testület működik — 75 „aktív” taggal. Azért mondom, hogy 75 aktívval, mivel a tényleges létszám jóval több ennél.

AMIKOR MEGLÁTTAM A SZERTÁRKAT, hirtelen gondolkodába estem: vajon hol fér el ennyi ember ebben az öreg, s az első benyomásra bagolyvárnak tűnő, furcsa építmény emeleti szobájában... Nem hitném, hogy sokan láthattak ilyen tűzoltószertárt, mert talán nincs is több hasonló az egész országban. Olyan ez az épület, mint egy csonka templomtorony hajó nélkül. Szinte az az érzése az embernek, hogy nem is szertárnak képzült, hanem valaha régven templomot kezdtek építeni ezen a helyen, de a persely tartalma csak egy fél torony erejéig futotta, s — lévén a kőművesek fölöttébb materialisták — a hiányzó részt a hívők áhítatára meg az „égitkere” bízták...

De bárhogy is történt, és bármilyen furcsa is ez az öreg szertár, mégis a tűzoltóké, sőt, műemlékké is nyilvánították. Ettől függetlenül az a véleményem, hogy műemléknek szép és érdekes ugyan, szertárnak azonban nem

ártana már egy alkalmasabb építmény...

CSAK KÉSŐBB TUDTAM MEG, hogy mindez csupán „külszín”, mivel van az itteni tűzoltóknak „otthonuk” is. A tanácsházán ugyanis egy nagyobb meg egy kisebb helyiséget birtokolnak. A nagyobbikban tartják az összejöveteleket, a kisebbiket pedig kinevezték „játékszobának”.

Igaz, mindkettő eléggé barátságatlan még, de azóta nyilván kifestették már, s estéknként a duruzsoló



Kazimír József

kályha melege meg pi-passzó mellett folyik az eszmecsere, s jó nagyokat koppan a rez-billárd 10-esbe hulló golyója.

Bizonyára a kultúrcsoport is itt készül a „világot jelentő deszkák” meghódítására, hogy az eddigi hét előadással a tarsolyában új s főként új szellemű szindarabokkal öregbíse három esztendő eredményeit és hírnevét.

Soha nem jártam még itt — bár szeretném, ha egyszer majd eltölthetnék egy estét a tolcsvai tűzoltókkal az otthonukban... De így is elképzelem, hogy milyen családias élet tüze lobban fel, amikor úgy esztéknként összejönnek az öregek meg a fiatalok, s vége a hivatalos résznek, és Kazimír József szertáros — a hordófeljelő és a közmestere — előkezes lendül.

Ő ÉS SOLTÉSZ LAJOS, A PARANCSNOK — 22 esztendővel ezelőtt — egyszerre „húztak csizmát”. És amilyen

halkszavú, mosolyg Soltész Lajos, le alább olyan vigked lyű, tréfacsináló K zimír József.

Árad belőle a csak győzze jegyezni emberfia. Történe: olyan színesek és el venek, hogy amik például a kapálásról t szél, szinte még a ó rékfájást is érezzük. E még amikor a testü életéből elevent apró kis történetek Egyébként, ahogyan nézem, ez az ember — a szükség úgy hoz — nagyon kemény tud lenni. Nem is telkedem hát a szá igazában, amikor mondja, hogy ha a v senyre készülés idős kában ő veszi kezébe vezénylőtest, ott csak romszor ugrik a csap de ez a három ugrás napi első kapával jár... Bármilyen hitetlen, egészen az múlt esztendőt a v senycsapat tagja v Sajnos — mint mon — abba kellett hagy A szíve még bí ugyan — panaszolja csak a lábai nem ak nak engedelmességni, seba — fűzi hozzá: ott vannak a fiatal majd azok viszik tovább a testületi harcok szímet.

Most, az országos 1 seny után is kilen jelentkeztek felvéte De ha nem így let akkor sem esnének i ségbe... Mert ahon mégy csapat indul a rásra, és mind a n az első helyen végez, nem lehet hiba sem utánpótlással, sem p a közösségi szellem

TIZENEGY ESZT DÓ ALATT mindő háromszor röppent f „vörös kakas”. Nos, az elkövetkező esz dők során is olyan s vel és lélekkel szol ják a tolcsvai önké sek a közösség új mint ahogyan eddíg ték, akkor hírnevük alább olyan hosszú tő lesz, mint ami aranyat érő nedű te az öreg Hegyalja s rengetegtől tarkálló káin...

BESZTERI LA



Részlet a kiállitásból



A fasiszta gyűjtogató mi-
váltát és bűnös tevékeny-
ségét leleplező tabló



Egy tanulságos kiállításról

A TÁGAS ÉS VILÁGOS KIÁLLÍTÁSI TEREMBEN tablók és különböző dokumentációs anyagok sokasága. Mindannyi leleplező bizonyíték, hogy a nyugati imperialisták — jelen az Amerikai Egyesült Államokkal — minden alkalmat megragadnak a hazánk belügyeibe való beavatkozásra, s kémkedés és az aknamunka mindenféle és -fajta eszközeit elhasználva, a Magyar Népköztársaság állami és társadalmi rendjének erőszakos úton aló megdöntésére törnek. Ez — BM Módszertani osztály által összeállított és megszervezett — kiállítás leleplező volta mellett ugyanakkor súlyos vádbeszéd is a nyugati imperialista atalmak diplomatáinak, kémjeinek és diverzánsainak a hazánk ellen folytatott aknamunkája, s általában az imperializmus háborús gyűjtogató politikája ellen.

ugyanígy nagyon tanulságos a berni magyar követség ellen elkövetett terrorista támadás igazi hátterét szemléltető tabló is.

TÖBB DOKUMENTÁCIÓ az amerikai követségnek a diplomáciai szabályokkal összeegyeztethetetlen tevékenységére derít fényt, bizonyítva, hogy az Egyesült Államok budapesti követségén diplomata fedés alatt hírszerzőket foglalkoztatnak. Igen jól érzékelhető ez pl. a Carter James Todd, USA katonai attasénak és helyettesének — a lepszényi katonai objektum fényképezése közben eszközlött — leleplezését ábrázoló dokumentációs kép- és írásos anyagából, valamint az immár közismert Dallam-ügy hivatalos irataiból. De számos tárgyi bizonyíték (karórak, ékszerek, művészettörténeti alkotások stb.) igazolja az amerikai imperializmus diplomatáinak csempésztevékenységét is.

RENKIVÜL LELEPLEZŐK AZOK A DOKUMENTÁCIÓK, melyek arról tanúskodnak, hogy az amerikai hírszerző szervek és kémügynökségek elsősorban kiszökött magyar állampolgárokkal töltik fel soralkat. Hű képet kapunk a szökevények kihallgatásának és beszerzésének a legkülönbözőbb módszereiről, valamint a különböző fedőnév alatt dolgozó kémiskolák — elsősorban a titoktartásra, a kapcsolattartásra, az irányított és térkép használatára s különösen az illegális határátlépésre irányuló — speciális kiképzéséről is.

S a vitrinekben ott sorakoznak az átdobott és elfogott kémeknél, diverzánsoknál talált tárgyak és eszközök... Kisméretű rádió adó-vevő készülékek, miniatűr (Minox) fényké-

pezőgépek, zsebben hordozható, karórába rejtett mikrofonnal ellátott magnetofon (Minifon), különböző fegyverek, hamisított magyar személyi, katonai és munkaadói igazolványok, aknamutató zsebkések, különböző titkos íráshoz szükséges — vegyi anyagok, iránytűk és térképek egész garmada bizonyítja, hogy a beszervezett kémeket és ügynököket igen jól kiképezve és felszerelve indítják útnak hazánkba az amerikai hírszerző szervek tisztjei.

CSUPÁN EGY-EGY RÉSZLETET RAGADTUK KI e gazdag és jól összeállított kiállításnak, s azt is meglehetősen szűkszavúan. Úgy véljük, mégis sikerült felhívni a figyelmet a kiállítás jelentőségére, sőt azon túlmenően arra, hogy szocialista építésünkben és az ellenség elleni harcunkban soha egy pillanatra sem hagyhatjuk figyelmen kívül az amerikai és más nyugati hatalmak aljas kém, hírszerzői és diverzáns tevékenységét. Mint azt a kiállítás dokumentumai is szemléltetően bizonyítják, a nyugati — elsősorban amerikai — imperialisták s az általuk támogatott emigráns és hazai sötéredék elemek egy percre sem mondtak le ugyan- is restaurációs törekvéseikről. Kémkednek, szabotálnak, gyűjtogatnak, s általában minden lehetőséget megragadnak, hogy ártani tudjanak. Soha ne feledkezzünk meg éppen ezért Dzsordzsinszkij elvtársnak — a kiállítás egyik tablóján is idézett — szavairól: „Az ellenforradalom, mely már elvesztette a nyílt harcban való győzelem reményét, összeesküvéssel, árulással, kémkedéssel próbálja legyőzni a munkásokat és a parasztokat.”

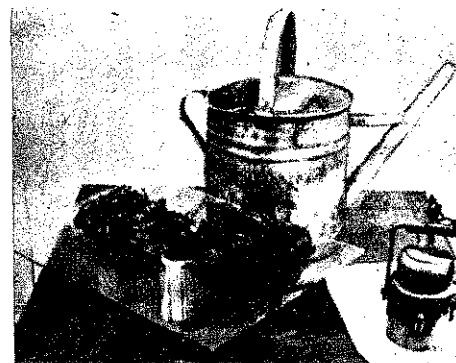

A pusztavámi bűnjelek



Ilyen miniatűr fényképezőgépekkel és speciális fotoanyagokkal dolgoznak a hírszerzők

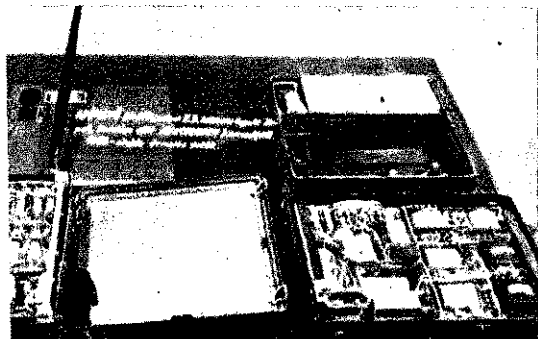
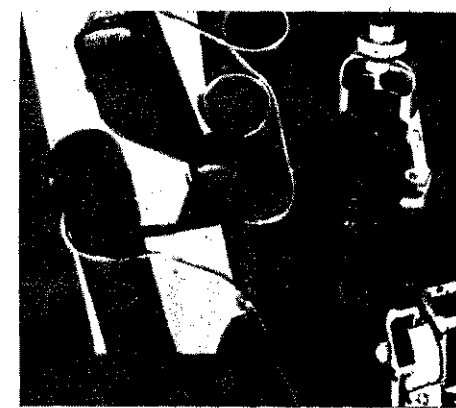

Ügynököknél talált kisméretű rádió adó-vevő készülékek, miniatűr magnetofonok, lőfegyverek, iránytűk és térképek a kiállítás tárgyai között

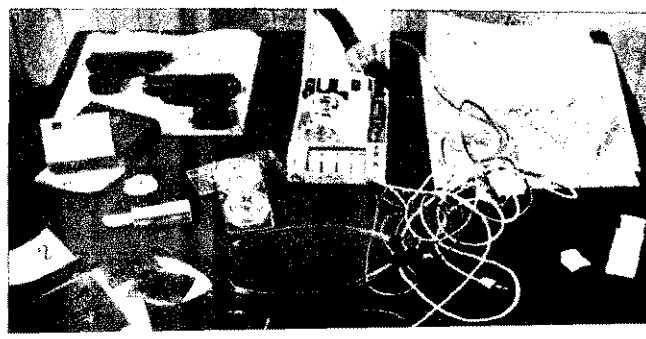



Üzemanyagtároló — társadalmi munkával

A XXII/1. órs beosztottai nemrég fejezték be akadálypályájuk építését, s most — szintén társadalmi munkával — egy üzemanyagtárolót építenek. Az órs beosztottai Funkenhauzer János főrm. vezetésével és Pandorovszki Ferenc tű. elvtárs szakmai irányításával szorgoskodnak, hogy mielőbb elkészüljön az új üzemanyagtároló, amelynek megépítésével előreláthatólag mintegy 15 000 forintot takarítanak meg népgazdaságunknak.

Rövid hírek Bács megyéből

Pirtón — nagyrészt társadalmi munka eredményeként — elkészült az új tűzoltószertár. A községi tanács az építkezéshez szükséges fa- és cserépanyaggal segítette az öntevény tűzoltókat.

A kiskőrösi és soltszentimrei tanács nemrégiben 10—10 000 forinttal járult hozzá a községi tűzoltóság „felruházásához”. Mindkét testület beszerezte, s már ki is osztotta az új egyenruhákat. A kiskőrösi tanács emellett, egy fürdőkáddal és egy fürdőszoba-kályhával járult hozzá a helyi önkéntesek által társadalmi munkával megépített fürdőszoba „üzemeltetéséhez”.

Kipróbálják az új típusú szénsavhóval és köddel oltó kézi tűzoltó készüléket



Csengőd község tűzoltói részben saját erőből, részben a községi tanács támogatásával új, minden igényt kielégítő tekepályát építettek.

A borotai, kasszálási és a rémi tanács kamarn és tropikái öltönyökkel gazdagította az önkéntes tűzoltókat.

Harka községben elkészült az új tűzoltószertár.

Kéleshalmon is megkezdődött a tűzoltószertár építése, amelynek átvételére előreláthatólag a jövő évben kerül sor.

A helvecfalviak is megkezdték az új tűzoltószertár és kultúr-helyiség építését. Az építkezési anyag már csaknem teljes egészében együtt van, s a további pénzügyi és erkölcsi támogatásban sem lesz hiány. (Mint megtudtuk, túl akarnak tenni a páhiakon is!...)

Új típusú tűzoltó készülékek

A Háztartási- és Kézi Tűzoltó Készülékek Gyárában (XIII, Babér utca 7.) 14 féle kézi tűzoltó készüléket gyártanak. A közelmúltban kezdtek el a szénsavhóval és szénsavköddel működő készülék gyártását. Az új oltókat teljesen hazai anyagokból állítják elő.

A TŰZOLTÓÉLELM

Az olaszországi központi tűzoltóiskoláról

Az olasz tűzoltóságok utánpótlásának kiképzése a római központi tűzoltóiskolán történik, amely tisztviselőket, tiszt-helyettesi és különleges iskolát, valamint az önkéntes tűzoltók szakiskoláját foglalja magában.

Tisztjelölteknek csak ménnőkötőt alkalmaznak, akik négy-hónapos tanfolyamon a legkiválóbb egyetemi előadókól kapnak oktatást azokban a különböző egyetemi tudomány-szakokkban, amelyek a tűzoltás szempontjából szerepet játszanak. A kizárólag tűzoltósági kérdések — mint pl. tűzmegelőzés, kikötői szolgálat —, valamint az igazgatás-technikai ügyek oktatása a városi és falusi tűzoltótestületeknél történő alkalmazásra egyaránt előkészít.

A tiszthelyettesi iskolán, amelyre 192 tanfolyamhallgatót vehetnek fel, a kiszolgált tűzoltók szakismereteit fizika, kémia és az egész tűzoltás-technika oktatásával bővítik ki. A különleges tanfolyamokon híradástechnika, géptechnika stb. kiképzést adnak. A tiszt-helyettesi iskolát nagymértékben a hadsereg különböző szakágaiból töltik fel, ahol azután az iskolán kiképzett erők képezik a tűzoltóegységek magját.

Az önkéntes tűzoltók szakiskolájára négy hónapoként kb. 800 katonaköteles fiatallembert vesznek fel, akik a tűzoltóságnál tesznek eleget hadikötelezettségüknek. A tanfolyam után a tűzoltótestületbe osztják be őket, s szolgálatuk idejére itt is maradnak. Ezek az erők időszakos versenyeken való részvételre bizonyulnak alkalmasnak az állandó tűzoltósági szolgálatra. A központi tűzoltóiskola — mint az „Antincendio” olasz tűzoltósági folyóirat írja — az olasz tűzoltóság utánpótlásának valóságos műhelye.

Az iskolához terjedelmes kísérleti intézet tartozik. A hat laboratóriumban, amelyeknek igazgatója a mérnöki tudományok egy-egy professzora, a kémia, a gép- és termotechnika, hidraulika, szerkesztési tudományok, az elektromos és rádió-technika, valamint az atomveszélyek elhárításának problémájával foglalkoznak. A laboratóriumok közösen használnak egy ún. vizsgáló kemencét, amelyet 1200 C°-ra lehet fűteni; ez méreteiben, valamint kivitelezésében egyedülálló Európában. A kísérleti intézet és a tűzoltóiskola összekapcsolása lényegében szoros kapcsolatot teremt a kutatás és a gyakorlat között.

Sprinklerberendezés a lökhajtásos repülőgépekre

A „Fire” c. angol folyóirat amerikai légiforgalmi biztosítástól kidolgozott olyan megdöbbentő számot be, amely megalakítja, hogy a lökhajtásos repülőgép lezuhanás közben meggyulladjon. Lassításműveléseken megállapították, hogy a lökhajtásos motorok a lezuhanás után egy idő múlva tovább működnek. A főhöz csapódáskor az üzemanyag a felszakadó üzemanyagtartályból a forró géprészekre kerül, ahol elpárolog, s ezáltal gyorsan gőz-levegő elegy keletkezik, amely meggyullad.

A lángra lobbanás megakadályozására víztartályt építenek be, amely megfelelő nyomás alatt 40 liter vizet tartalmaz. Lezuhanáskor a víztartály felszakad és tartalma a főgéprészekre ömlik; a víz lefűt azokat és elpárolog. A gőz megakadályozza a levegő oxidációt és ezáltal a gyúlékony gőz-levegő elegy keletkezését. Az esetleges alkalmazás érdekében az angol repülőgépipar hasonló kísérleteket folytat.

A tűzoltóság a közúti forgalomban — nemzetközi problém

Olaszországban — amint „Antincendio” c. tűzoltó folyóirat írja — különösen nyári hónapokban erősen megnövekedett a közlekedési baleset száma.

Franciaországban — és úgy, mint Németországban a tűzoltóságra nem vonatkoznak a korlátozó előírások még a sebességi korlát sem. Számos tűzoltósági kocsivezetőt ezt melegekkel kimentette, azonban a bírói ítéletek jobb belátásra kényszerítik őket. A francia „Le peur-Pompier” c. folyóirat rom ilyen ítéletéről számol.

A párizsi tűzoltóság e járműve a jeles úton egy-egy kocsipárost. A kocsipáros nem követett el szabálysértést, ezért a városi tűzoltókat kártérítésre kötelez. Nem fogadták el enyhítő körülmények a síkos utat, s ezzel a tűzoltósági gépjármű vezetőnek számolnia kellett ma.

La Rochelle tűzoltóság egyik járműve egy személykocsiba rohant, amely a jeles szegély mellé állt, hogy a nullszermek utat engedjen egyik tanú elmondotta, hogy személygépkocsi jobban nem térhetett volna ki. A rosi tűzoltóságot ebben az esetben is kártérítésre kötelez.

ESEMÉNYEI

Marseille-ben a tengerészeti úzóltóság egyik járműve összeköztött egy másik gépkocsival, mert a tűzoltó gépkocsirezető nem vette figyelembe a másik gépkocsi fényjelzését.

A „Fire“ c. angol folyóirat rdekes megegyezésről számol e, amely Burton-ori-Trentben tűzoltóság és a vasútigazgóság között jött létre. A tűziadó szirénajelzésére a vasút s az utak keresztezéseinél leő sorompókat nyitva tartják a úzóltósági járművek számára. lassan haladó tehervonatokaik meg kell állniuk, s csak gyorsvonatok előtt zárják le sorompókat.

Angliában azzal a gondolat-al is foglalkoznak, hogy a úzóltósági járművek gyártásá-ál kis méretekre törekedjenek s ne gyártsanak 10 tonnás gy ennél nagyobb járműve-et. Ez azzal indokolható, hogy statisztikáik szerint 10 tőz kő-ül 9 esetben 150 liternél ke-esebb vizet használnak fel az

oltáshoz. A londoni tűzoltóság elsőrendű törekvése arra ír-nyul, hogy az egyes körzetek-ben 5 perc alatt minden pont elérhető legyen. Ezt viszont csak gyors, keskeny és fordul-ékony járművekkel lehet biz-tosítani.

Angol film a repülőgéptűzek oltásáról

A repülőgépszerencsétlensé-geknek fogantatosítandó men-bési intézkedések a repülőgép-típustól függően különbö-zőek. Mivel leggyakrabban a hivatásos tűzoltóságok emberei érikéznak elsőként a tűz szin-helyére, ezért megfelelően ki-keelt képezni őket. Ennek érde-ékben az angol légiközlekedési minisztérium képzési célra szolgáló filmek gyártását kez-dte meg. Az angol szakértők nézete az, hogy ha csak egyet-len emberület meg tudnak menteni ennek a felvilágosítás-nak az alapján, akkor a munka máris elérte célját.



Az első helyezést elért csapat egyik legszebb gyakorlata

Törődnek üzemük tűzvédelmével

A gyár tűzrendészeti bizott-sága — írja a „Kazán“ c. üze-mi lap — október 27-én vi-tatta meg az üzemben tapasztalt hibákat. Több fontos kér-désben úgy határoztak, hogy házilag, saját erőből oldják meg a pótlásokat vagy az egyes tűz-veszélyes helyek rendbehozata-lát. A KGM Iparigazgatósága 480 ezer forintot biztosított azokra a beruházást igénylő te-rületekre, amelyeket feltétlenül és sürgősen rendbe kell tenni.

A Ganz Daru- és Kazányvár tűzrendészeti bizottsága — ol-vashatjuk a „Hajó—Daru“ c. üzemi újságban — nemrégiben ülést tartott, és határozatot hoz-tott a társadalmi tűzoltók ok-tatásának megindításáról. Úgy tervezik, hogy az ipari tanu-lókból egy új rajt is szervez-nek.

Jubileumi hangverseny

Az állami tűzoltóság Köz-ponti Zenekara december 14-én este 7 órai kezdettel jubileumi hangverseny keretében ünnepli fennállásának 20 éves évfordu-lóját.

A BM Tisztházban megtar-tandó hangversenyen Csajkov-szkij, Mozart, Gounod, Chopin, Verdi és Kodály operarészletei, Strauss, Lehár, Huszka, Jacobi és Farkas operetrészletei, va-lamint különböző népdalok ke-rülnének bemutatásra. A műsor keretében fellépnek Hári Er-zsébet, Fekete Pál és Udvardy Tibor, az Állami Operaház művészei, Zentai Anna, a Fő-városi Operettszínház művész-

nője, valamint Boros Jolán és Solti Károly, a Magyar Rádió énekművészei. Az állami tűzoltóság Központi Zenekarát Papp Tibor tő. orgy., Králik János tő. albdgy. és Ádász Géza tő. órn. elvtársak vezénylik.

SPORT

Az akrobatikus tornász bajnok-ság nemrégiben megrendezett országos versenye a Tűzoltó Dózsa nagyszerű versenysze-replését eredményezte. Ver-senyzőink mind a csapat-, mind az egyéni versenyszámokban ragyogóan szerepeltek, s — a Vasas és az MTK kiváló spor-tolóit megelőzve — biztosítot-ták maguknak az értékes első helyezést.

Az országos bajnokság vég-eredménye:

Férfi összetett csapatbajnok-ság: 1. Tű. Dózsa (Garzol, Lin-ka, Csaba, Bozóki, Rózsás és Gönczö) 267,15 p.; 2. MTK 261,3 p.; 3. Vasas 258,85 p.

Férfi négyes csapatbajnokság: 1. Tű. Dózsa (Garzol, Csaba, Linka és Gönczö) 64,7 p.; 2. Vasas 64,52 p.; 3. MTK 64,2 p.

Férfi hármas csapatbajnok-ság: 1. Tű. Dózsa (Garzol, Csa-ba és Gönczö) 64, 55 p.; 2. MTK 58,9 p.; 3. Vasas 57,8 p.

Férfi páros bajnokság: 1. Tű. Dózsa (Garzol és Gönczö) 63,75 p.; 2. MTK 63,45 p.; 3. Vasas 58,6 p.

Férfi egyéni bajnokság: 1. Csaba; 2. Bozóki (mindkettő Tű. Dózsa).

A „Tűzoltó Dózsa“ győztes csapata



Felhívás az előfizetőkhez

Lapunk előállításának, pontos, időbeni terjesztésének biztosítása megköveteli az előfizetésekre, megrendelésekre és a változásjelentésekre vonatkozó irányelvek pontos betartását. Az eddigi tapasztalatok szerint — jóllehet erre többször felhívtuk a figyelmet — sok a pontatlan előfizetés, gyakori a késedelmes megrendelés s nem egy esetben előfordul a változási jelentések késedelmes be-küldése. Mindezek komoly mértékben gátolják a terjesztési munkát s amellet igen sok bosszúságot okoznak olvasóinknak.

A fenti hiányosságok megszüntetése érdekében

az alábbiakra hívjuk fel olvasóink figyelmét:

1. Az utólagos elszámolás rendszerét mind az egyéni, mind pedig a csoportos előfizetéseknél megszüntetjük és lapot csak előzetes befizetés ellenében küldünk. Az előfizetést — megrendelést — minden esetben a tárgyhónapot megelőző hónap 15-ig eszközöljék.

2. Az egyéni előfizetők — tekintve, hogy viszonylag alacsony előfizetési összegről van szó — lehetőleg éves, féléves vagy negyedéves megrende-léseket eszközöljenek.

3. A befizetés — megrendelés — minden eset-ben bíancó csekken, a 151 110 — K 95 csekkszám-lára történjen.

Felhívjuk kedves olvasóink figyelmét, hogy 1959. január 1-től csakis a fenti irányelvek betartása mellett küldünk lapot, illetve veszünk fi-gyelembe a lapelőfizetéssel kapcsolatos igényeket.

SZERKESZTŐSÉG

AZ 1958. ÉVBEN MEGJELENT CIKKEK ÖSSZESÍTŐ JEGYZÉK

JANUÁR

Sok sikert és boldog újesztendő! — — — — —	3
Újszerű, érdekes, tanulságos — Megjelent a Tűzoltási Szemle — — — — —	4
Új színfolttal gazdagodott szolgálati életünk — Megkezdődött a tűzoltók kötelező testnevelése — — —	5
A szerkesztőség postájából — — — — —	6
Budapesti hétköznapiak — — — — —	7
Kevesebbet, de jobban és szakszerűbben!... — Tallózás néhány alosztály ellenőrző könyvében — — —	8
Beépített tűzvédelmi berendezésekkel kapcsolatos problémák — — — — —	9
Tűzek oltása erős fagy esetén — — — — —	10
Mindig tudta kötelességét — — — — —	11
Ne legyen még egyszer Rudabányácska!... — — — — —	12
A tűzoltótestületi vezetőségeket újraválasztó közgyűlések sikeréért! — — — — —	14
Nagykatán láttuk — — — — —	15
Téli estéken — — — — —	16
Ismerjük meg a Tűzoltó Múzeumot! — — — — —	18
Tűzoltóélet a baráti országokban — Román Népköztársaság — — — — —	20
Kis hírek a nagyvilágból — — — — —	21
Fejtörő — — — — —	22
Az 1957. évben megjelent cikkek összesítő jegyzéke — — — — —	23
Ezeket már mi építettük — — — — —	24

FEBRUÁR

Tíz esztendővel ezelőtt — — — — —	2
Tanácskoztak a megyei parancsnokok — — — — —	3
A tűzoltási nagygyakorlatok néhány tanulsága — — —	4
Mindent el kell követnünk az eredményesebb munka érdekében — A miniszteri szemlék tapasztalatairól — — —	5
Hasznosítsuk megelőző munkánkban a szabálysértési eljárások értékelésének tapasztalatait! — — — — —	6
Az önkéntes tűzoltóság ügyeleti és ellenőrző szolgálatáról — — — — —	7
Somogy megyei jegyzetek — — — — —	8
A radioaktív sugárzások — — — — —	10
Azoknak, akiket illet!... avagy milyen tanulsággal szolgált egy „műsoron kívüli” napireni pont... — — —	12
Egy alosztályparancsnok levele — — — — —	13
Az ipari élet nélkülözhetetlen nyersanyaga: az oxigén — — — — —	14
Téli estéken — — — — —	16
A szerkesztőség postájából — — — — —	18
Ismerjük meg a Tűzoltó Múzeumot! — — — — —	19
Tűzoltóélet a baráti országokban — Bolgár Népköztársaság — — — — —	20
Négy falu — négy ünnep — Vidéki túrán a tűzoltózenekarral — — — — —	22
Kis hírek a nagyvilágból — Fejtörő — — — — —	23
Műszaki fejlődésünk — egy évtized tükrében — — — — —	24

MÁRCIUS

Tíz esztendővel ezelőtt — — — — —	2
Mindannyiunk felelőssége — — — — —	3
Kormányrendelet „Önkéntes Tűzoltó Szolgálati Érem” alapításáról — Tanuljunk a hibákból! — — — — —	4
A vízi kiképzésről — A víz ellen is küzdenek... — — —	5
Jegyzetek két megyéből — — — — —	6
Látogatás egy parancsnoki tanfolyamon — Egy jegyzőkönyv margójára — — — — —	9
A radioaktív sugárzások — — — — —	10
Újabb két esztendőre — a testület bizalmából — Vezetőségválasztó közgyűléseken — — — — —	12

Oldal

A farostlemez: faiparunk nagyjelentőségű újítása — — —	—
Irányelvek a tartályos gépjárműfecskendők felhasználásához — — — — —	—
Ismerjük meg a Tűzoltó Múzeumot! — — — — —	—
Peter Neumann mérnök: Rádió a tűzoltóságnál — — — — —	—
A tűzoltóélet eseményei — — — — —	—
Képes világhíradó — — — — —	—

ÁPRILIS

Legnagyobb nemzeti ünnepünk — — — — —	—
Akik a szabad életet hozták — — — — —	—
Tűzoltóink emlékeznek — — — — —	—
Már az alapok lerakásánál is ott voltak... — A sztalinvárosi alosztály nyolc esztendejéből — — —	—
Két KISZ-szervezet életéből — — — — —	—
Dolgozók — a tűzoltókról — — — — —	—
Együtt nőttünk és erősödtünk a népi hatalommal — — —	—
Mit kell tudnunk az önkéntes tűzoltóságok 1958. évi versenyéről? — — — — —	—
A 75-ös bűnügy, avagy a jó felderítés jelentősége — — —	—
A vezetőségeket újraválasztó közgyűlések után — — —	—
Néhány szó a lakóházi tűzvédelemről — — — — —	—
Tűzoltószemmel egy kiállításon — — — — —	—
Ismerjük meg a Tűzoltó Múzeumot! — — — — —	—
A. Sagurin — K. Porudominszkij: A Tűzoltó — — — — —	—
A tűzoltóélet eseményei — — — — —	—
Ezt is népi hatalmunknak köszönhetjük — — — — —	—

MÁJUS

Tizennegyedszer — — — — —	—
Pártoktatási évünk mérlege — — — — —	—
Tanulmányozzuk a szakirodalmat! — — — — —	—
Az üzemi tűzvédelem felelős közösségei — Néhány tűzrendészeti bizottság munkájáról — — — — —	—
Idejében készülünk fel a mezőgazdasági termények tűzvédelmére! — — — — —	—
Az üvegek szerepe a tűzkezeléskor — — — — —	—
Felejthetetlen ünnep volt — — — — —	—
Tűzoltási gyakorlatok ásványolaj-telepeken — — — — —	—
Ismerjük meg a Tűzoltó Múzeumot! — — — — —	—
Tűzoltóélet a baráti országokban — Szovjetunió — — —	—
Tűzrendészeti hét Szegeden — — — — —	—
A tűzoltóélet eseményei — — — — —	—
A BM-bajnokságok sikeréért! — — — — —	—
Vidáman, önfelédten — — — — —	—

JÚNIUS

Az együttműködés jegyében — — — — —	—
A kommunisták járjanak az élen! — Pártszervezeteink és kommunista tűzoltóink nyári feladatairól — — —	—
Orkanszerű szélben — és mégis sikerrel... — Jegyzetek az ácsi tüzesetről — — — — —	—
Már megtették az első lépéseket — A mezőgazdasági tűzvédelemre való felkészülés helyzete Hajdú-Bihar megyében — — — — —	—
A felvilágosító szó erejével... — Győr megye tűzrendészeti propaganda munkájáról — — — — —	—
Képek, jegyzetek — járási versenyekről — — — — —	—
Gáztárolás gömbtartályban — — — — —	—
A repülőterek tűzvédelmi problémái — — — — —	—
Ismerjük meg a Tűzoltó Múzeumot! — — — — —	—
Amiről nem tudnak a vásár látogatói — Látogatás a Budapesti Ipari Vásáron — — — — —	—
A tűzoltóélet eseményei — — — — —	—
Képes világhíradó — — — — —	—

Itünk az önkéntes tűzoltók helytállására — — — — — 3
 Munka tervszerűségéről — — — — — 4
 Igen sok a tennivalónk!... — Néhány szó a ta-
 késségről — — — — — 5
 Van tűzoltóink látják a fegyelem kérdését — — — — — 6
 Előző tűzrendészetünk egy évtizede — — — — — 8
 Szabadulás óta először... — A dunaszentpályaiak
 elsői között kaptak önkéntes szolgálati érmeiket — — — — — 9
 Mentés gyakorlati értékelése — — — — — 10
 Országújszire jutásért... — Jegyzetek megyei
 rsejéről — — — — — 12
 "Munka" hétköznapi munkával érték el... — Így
 goznak a Klement Gottwald-gyári instruktorok
 zen is helytállnak... — „Rocsósok” között a Ró-
 ú-parti táborban — — — — — 14
 Jeltől-estig... — Egy nap az aszói járási kiren-
 ltség életéből — — — — — 15
 Ifjatalabbak városának tűzoltói között... — Lá-
 gítás a főtí gyermekvárosban — — — — — 16
 rjük meg a Tűzoltó Múzeumot! — — — — — 17
 ilógéptűz oltása — — — — — 18
 ország egyik legszebb laktanyájában — Látogatás
 esztergomi alosztályon — — — — — 20
 izoltóélet eseményei — — — — — 21
 t — — — — — 22
 elytállás kimagasló példája volt — — — — — 23

AUGUSZTUS

rjet harcosok kitüntetése — — — — — 2
 otmányunk ünnepére — — — — — 3
 övő évi pártoktatás sikeréért! — — — — — 4
 arékossági órjáraton... — — — — — 5
 gyan egyes vezetők látják... — — — — — 6
 z falu — húsz ünnep — — — — — 7
 ngrád és Szabolcs megyei jegyzetek — — — — — 8
 határszélén... — Szoros együttműködéssel, egy-
 nást segítve dolgoznak a nyugati határszél határőr-
 s: tűzoltó egységei — — — — — 12
 rütőházak veszélyéről — — — — — 14
 ioaktív izotóp-laboratóriumok építésének irányel-
 ei — — — — — 16
 országújszire készülnek — Néhány megyei első
 sapat életéről, munkásságáról — — — — — 18
 gyei lapjaink írnak — — — — — 19
 szaki mentések tapasztalataiból — — — — — 20
 erjük meg a Tűzoltó Múzeumot! — — — — — 21
 űzoltóélet eseményei — — — — — 22
 rt — — — — — 23
 szkvai tűzoltók — — — — — 24

SEPTEMBER

zalkok budapesti egységei életéből — — — — — 2
 entős tanácskozások — — — — — 3
 kmai alapvizsga rendszerének bevezetése az álla-
 i tűzoltóságnál — — — — — 4
 y kívülálló — a hivatásszeretetről — A KISZ-fia-
 alak munkája nyomán — — — — — 5
 uljunk a kovácshidai tragédiából! — Halálos bal-
 etet okozott az ittas gépkocsivezető — — — — — 6
 rgrád és Szabolcs megyei jegyzetek — — — — — 8
 oltató munka dícsérete — Kultúrotthont avattak
 i páhi önkéntes tűzoltók — — — — — 11
 rvezettség, látványosság az országújsziri versenyen
 — — — — — 12
 gkezdik a zsíralkohol hazai gyártását — — — — — 14
 rlasztó szárítás — — — — — 16
 raktárakban tárolt anyagok kezelése és karbantar-
 ása — — — — — 18

Műsorválasztástól az előadásig — Községi tűzoltó-
 színjátszóink figyelmébe — — — — — 20
 Egy társadalmi tűzoltóság munkájáról — — — — — 21
 A tűzoltóélet eseményei — — — — — 22
 Sport — — — — — 23
 Képes világhíradó — — — — — 24

OKTÓBER

Hírek, események — — — — — 2
 Határozat az önkéntes tűzoltóság helyzetéről — — — — — 3
 Az ember barátjáról és ellenségéről. Írta: Dezséry
 László — — — — — 4
 Elvtársak, lépjétek be a KIST-be! — A Kölcsönös
 Segítő Takarékpénztár felhívása — — — — — 5
 Választás előtt — — — — — 6
 A kezdet biztató — — — — — 8
 Országos Tűzoltóverseny — 1958 — — — — — 10
 Kenderpozdorjából bútorlap — — — — — 14
 Időszerű feladatokról — — — — — 16
 Ahol megoldották az utánpótlást... — — — — — 17
 A robbanásveszély megállapítása — — — — — 18
 Ügyeskező tűzoltók — — — — — 20
 Laktanyát avattak Bonyhádon — — — — — 21
 Belügyi Bajnokságok — — — — — 22
 Képes világhíradó — — — — — 24

NOVEMBER

Emlékezzünk! — Két esztendeje... — — — — — 2
 Nyíltan beszélünk — őszinte választ várunk! — No-
 vember 7. — — — — — 3
 A dolgozók bizalmából — — — — — 4
 Tanulni, tanulni — és még egyszer: tanulni! — — — — — 8
 A CTIF bécsi kongresszusáról — — — — — 9
 Ezt láttuk, tapasztaltuk — két órségváltás között...
 Beszéljenek a tények! — — — — — 10
 Hogy mielőbb megvalósuljon... — A párthatározat-
 ról tanácskoztak önkéntes parancsnokaink — — — — — 12
 Transzformátorok és transzformátorkamrák tűzbiz-
 tonsági követelményei — — — — — 16
 Műszaki kiviteli terv tűzoltógyakorlatokra alkalmas
 vasszerkezetű mászófal építési munkáiról — — — — — 18
 Kiváló tűzoltók — kiváló dolgozók — — — — — 19
 A formaldehid gáz tűzveszélye — — — — — 20
 A tűzoltóélet eseményei — — — — — 22
 Ötvenkét esztendő a közösség szolgálatában — — — — — 23

DECEMBER

A KMP megalakulásáról emlékeztek — — — — — 2
 Ami reánk tűzoltóira is vonatkozik... — Díszün-
 nepesség a BM Tisztházban — Könnyűipari dolgo-
 zókat tüntettek ki — — — — — 3
 Nyilatkoznak az illetékesek — — — — — 4
 Már megtettük az első lépéseket — — — — — 5
 Leírjuk, hogy mások is olvassák — okulásként... —
 Jegyzetek három megyéből — — — — — 6
 Ismerjük meg a fontosabb hőszigetelő anyagokat! —
 Mít csinálnak, ha nincsen tűz?... — Látogatás a tűz-
 oltási csoportnál — — — — — 10
 A fénycső („F” cső)-világításról — — — — — 12
 Korszerű felületkezelés a bútortárolásban — — — — — 14
 Tolcsva két híressége — — — — — 16
 Egy tanulságos kiállításról — — — — — 18
 A tűzoltóélet eseményei — — — — — 19
 Az 1958. évben megjelent cikkek összesítő jegyzéke —
 Képes világhíradó — — — — — 20
 — — — — — 22
 — — — — — 24

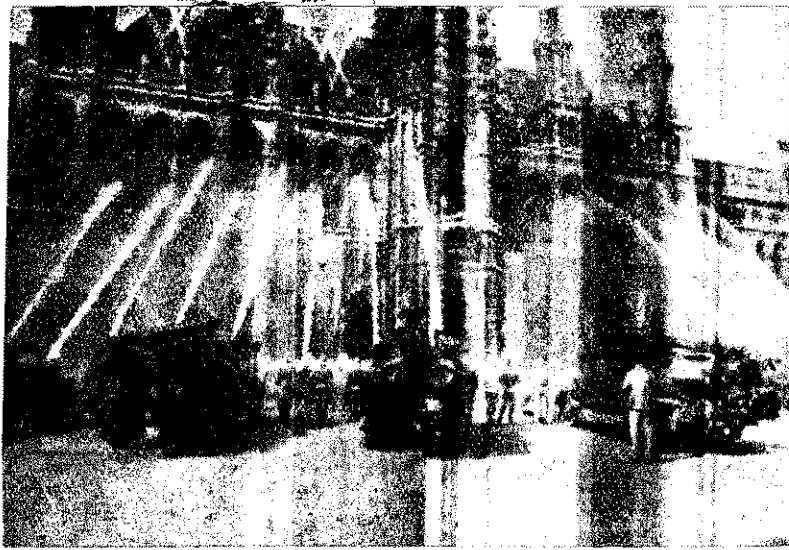

A bécsi tűzoltóság látványos bemutató gyakorlata a CTIF bécsi kongresszusa alkalmából

*

A Monte Mario-i csillagvizsgálóban rövidzárlat következtében tűz ütött ki. A tűz következtében sok tudományos felszerelés megsemmisült. A kárt több mint húszmillió lírara becsülik



Képes világhíradó



Csehszlovákiai tűzoltók nyilvános életmentési gyakorlata a Ceské Budojevice-i városa előtt



Kétmotoros „Vikinpusú” repülőgép az Anglia egyik helynek lakóházára. A pilótaszerezetséltenséteketében hét meghalt, nyolc súlyosan megsebesült

Moszkvában megalakították az ifjú önkéntes tűzoltók klubját. A fiatal tűzoltókat új egyenruhával látják el és tanfolyamokon ismerkednek meg a tűzoltás módszereivel. Képeinken: Díszelgés és tűzoltási gyakorlat, az ifjú önkéntes tűzoltók moszkvai bemutatóján



Veszedelemesnek kezdő tűz keletkezett angolai Rochdale részmalomban. A tőzség gyors beavatkozásának eredménye az üzem csak égett le