

MAGYAR TŰZOLTÓ

A MAGYAR TŰZOLTÓK ÉS POSTÓI ÉRTÉK

XII. ÉVFOLYAM

BOLDOG ÚJ ÉVET!



Hruscsov elvtárs, aki az SZKP-nak a VII. Pártkongresszuson részt vett küldöttségét vezette, december 7-én elutazott Budapestről. Útjára Kádár János elvtárs is elkísérte. Képeink a pályaudvar előtti búcsúztatást illetve az uzgoródi nagygyűlést ábrázolják, amelyen mindketten felszólaltak.

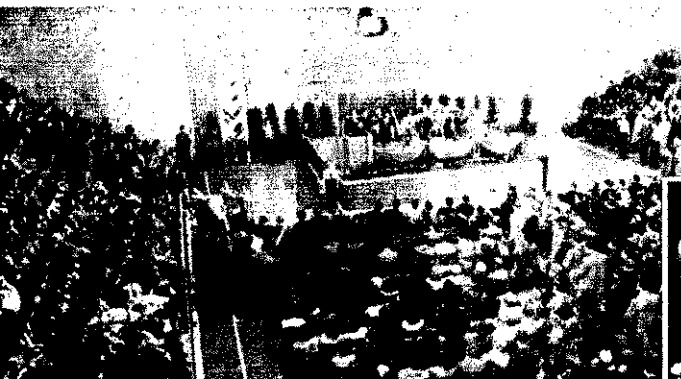
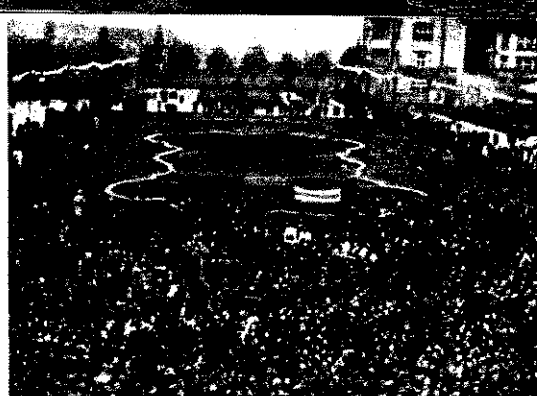

Egy hónap ESEMÉNYEIBŐL



A DIVSZ titkársága, valamint a KISZ központi és budapesti bizottsága december 15-én ifjúsági és béke-nagygyűlést rendezett a Sportcsarnokban. A nagygyűlésen Komócsin Zoltán, az MSZMP politikai bizottságának póttagja, a KISZ KB első titkára és Christian Echard, a DIVSZ főtitkára mondott beszédet

Aláírták a Magyarország és a Szovjetunió közötti gazdasági együttműködési megállapodást. Incze Jenő magyar és N. Patolicsev szovjet külkereskedelmi miniszter aláírják a jegyzőkönyvet. Az aktuson Apró Antal, a Minisztertanács első elnökhelyettese és Ty. F. Stikov, a Szovjetunió magyarországi reálkövete is részt vett



December 20-án avatták fel a Debrecen—Szeged közötti korszerűsített utat, amely a Tiszántúli gazdasági vérkeringését teszi liktetőbbé. Képeink az avatási ünnepség két mozzanatát örökítik meg: békéscsabai gyerekek köszöntik Kádár elvtársat; Kádár és Kossa elvtársak átvágják az útlezáró szalagot



A Kisbér-Battyán pusztai Virágószalagban 58 forintot ért egy munkacsoport az elmúlt esztendőben. Nem sokkal a zárszámadás előtt félmillió forintot osztottak a tagok számára



December 19-én német részről dr. Alexander Abusch, az NDK kulturális ügyeinek minisztere, magyar részről Benke Valéria művelődésügyi miniszter aláírták az új magyar—német kulturális egyezményt és az 1960. évre szóló tudományos együttműködési munkatervet



A budapesti Apáczai Cserenyos gyakorló iskola V. évfolyamos úttörői műsoros ünnepséget rendeztek. Képünkön az egyik pártásról beszél a tanár



Nagy Józsefné könnyűipari miniszter nyitotta meg a Műcsarnokban a IV. Országos Iparművészeti Kiállítást

Megnyílt az újjáépített Miskolci Nemzeti Színház



Írta: Dr. Micskó Rudolf tűzoltóezredes

Egy esztendő munkásságának eredményével gyarapodva, tapasztalatokban gazdagodva, megerősödve és új tervekkel, reményekkel köszöntjük az új évet.

Új évet kezdünk, új felelősségteljes és szép feladatok állanak előttünk. Azzal az eltökélt szándékkal kezdünk hozzá terveink megvalósításához, hogy még többet és jobbat adjunk, mint az előző esztendőben. Ez így is van rendjén. Ha rohamléptekkel haladó életünk nagyszerű fejlődésével lépést akarunk tartani, akkor munkánk vezérfonalát, tetteink mozgató rugóját csakis ez a törekvés képezheti.

Jóllehet, az új esztendőben az első lépéseket már megtettük, mégis úgy gondolom, nem lenne helyes, ha anélkül beszélnénk egy néhány új szándék feladatunkról, hogy az óév munkásságát — ha csak egészen nagy vonalakban is, de — mérlegre ne tegyük, hiszen az időben számítás nem olyan határvonal, amelyen átlépve minden előről kezdődik.

Múlt évi tevékenységünket értékelve — úgy vélem — szerénytelenség nélkül állapíthatjuk meg annak eredményes voltát. Az előző esztendőhöz képest mind a megelőző, mind pedig a mentő tűzrendészeti munka színvonala tekintetében jelentős javulás mutatkozik. Különösen a megelőző tűzrendészeti tevékenység területén az egységeink többségénél számottevő a fejlődés. Mindez a tűzesetek megelőzését célzó intézkedéseknél mérhető le elsősorban. E munka végzésénél tapasztalható növekvő igényesség a szakaszokban készített határozatokban, s ennek eredményeként a tűzrendészeti vizsonyok további rendeződésében jelentkezett.

Az is igen öröndetes, hogy a felvilágosító tevékenység nyomán — üzemünk dolgozói és a községek dolgozó parasztsága is egyre inkább nagyobb részt vállal a tűzvédelem munkájából. Önkéntes tűzoltótestületeink számszerű növekedése, az azokban tevékenykedő köztisztviseltekben álló személyek áldozatkész és lelkiismeretes munkássága igen komoly hozzájárulást jelentett a tűzvédelmi helyzet előző évhez viszonyított kedvező alakulásához. Aktív közreműködésük hatása különösen a mezőgazdasági és a lakóházi tűzvédelem eredményességénél mutatkozott meg, bár az üzemek tűzrendészeti helyzetének kedvező alakulásában is figyelemre méltó a szerepük.

A tűzoltói szolgálat másik fő ága, a mentő tűzrendészeti munkája sem volt eredménytelen az elmúlt időszakban. Jóllehet, még korántsem mondhatjuk, hogy itt már minden simán megy, mégis eredményként említhetjük meg, hogy egységeink általában becsülettel helytálltak a keletkezett tüzek pusztításának megfékezésében. Utóképeségük, harcokésztségük, politikai és szakmai felkészültségük színvonala tovább növekedett, s mindez egyik biztosítéka ezen szolgálati terület további fejlődésének.

Az eredményes számvetés jóleső érzéssel tölthet el bennünket. Bizakodásunk azonban csak úgy lehet teljes, ha azt hibák, hiányosságok nem árnyékolják. Ma még elég sokan azzal a helytelen szemlé-

lettel nyugtatják lelkiismeretüket, hogy „aki dolgozik, az hibát is követ el...” Mások pedig csak az eredményekről beszélnek szívesen, a hibákról és hiányosságokról viszont inkább hallgatni szeretnek. Mi ösztönien megmondjuk, hogy az elmúlt esztendőben igyekezzetek dolgoztunk ugyan, munkánk mégsem volt hibáktól, hiányosságoktól mentes. Sajnos, számos helyen még mindig nem ismerték fel kellő mértékben tevékenységük fontosságát és az ezzel kapcsolatos felelősséget. Néhány egységünknel még nem kielégítő; a hatósági munka színvonala, lemaradások hátráltatják a feladatok jó végrehajtását. Különösen a szakértői tevékenység tekintetében sok még a kívánni való. A nem kelendő tájékozottság; a feladatok, a tények hiányos ismerete, ezek könnyenvevése vagy a sablonosság egytől-egyig olyan tényezők, amelyek komoly akadályt jelentenek a mindennapi feladatok kielégítő megoldásának.

A mikor népgazdaságunk rohamléptekkel fejlődik, nekünk feltétlenül lépést kell tartanunk az általános fejlődéssel! Meglévő létesítményeink védelme, a születő újak és az ezek nyomán növekvő javak tűzbiztonsága — a tűzoltóság elsőrendű feladata. Mindezeknek a követelményeknek csak úgy tehetünk eleget, ha a még meglévő hiányosságainkat a lehető legsürgősebben felszámoljuk és elért eredményeinknek olyan szilárd alapot teremtünk, amely e további fejlődés zálogát képezi. Nem vethetjük fel úgy a kérdést, hogy vajon az ipari, a mezőgazdasági, vagy a lakóházi tűzvédelem biztosítása-e a fontosabb! Mindhárom terület döntő fontosságú, és ha időszakosan nagyobb erőt is kell összpontosítanunk egy-egy területre, ez korántsem jelentheti azt, hogy a másik nagy fontosságú feladatról elvonhatjuk a figyelmünket. Ezért mind az iparban, mind a mezőgazdaságban, mind pedig a lakóházak tekintetében — teljes erőnkkel megnyugtató körülményeket kell létrehozunk.

A tennivalók a tűzvédelem valamennyi dolgozója, parancsnoka előtt ismeretesekek. A feladatok végrehajtásához pártunk, kormányunk és népünk támogatását, segítségét élvezzük. Döntően rajtunk múlik, hogy ezeket a lehetőségeinket miként hasznosítjuk dolgozó népünk élet- és vagyonvédelmének szolgálatában.

Ösztönien remélem, hogy állami tűzoltóink, az üzemi és községi önkéntes tűzoltó elvtársak népes táboraának harcossal az új esztendő feladatait is az eddig tanúsított odaadással, becsülettel helytállással, a nép, a haza és a hivatás szeretetétől áthatva végzik majd. Tovább növelik a feladatok elvégzéséhez nélkülözhetetlen politikai és szakmai felkészültségük színvonalát; szilárd, öntudatos vasfegyvellemmel támasztják alá a szolgálat minden ágának eredményes munkáját és ha kell — a tűzoltóesküben vállalt kötelezettségük szellemében — áldozatoktól sem visszariadva szolgálják szeretett hazánk tűzvédelmének ügyét

E megtisztelő feladatok eredményes végrehajtásához kívánok valamennyi elvtársnak boldog, sikereiben gazdag új évet és erőt, egészségét!

A

Magyar Tűzoltó

valamennyi kedves

olvasójának

boldog új esztendőt,

erőt és egészséget kívánunk

★

SZERKESZTŐSÉG

A Magyar Tűzoltó című folyóirat szerkesztőségének

BUDAPEST

Elvtársak!

A Protivopozsorna Ohrana című gár folyóirat szerkesztősége üdül-Ünököt az 1960. új esztendő almából s még nagyobb sikereket kíván Önöknek a szerkesztői munkában, hogy még tetszetősebb és keletesebb legyen tűzoltófolyóiratuk lak érdekében, hogy a népgazdaságukat ért tűzkarok tovább csökörjenek.

Az 1960. új esztendő során erőlenebb jobban a két folyóirat, valamint Magyarország és Bulgária olvtóinak testvéri kapcsolatai.

A szerkesztőség kollektívájá nevében:

MOISZ SZALITEL
főszerkesztő

*

Szerkesztőségünkhez az elmúlt nokban számos kedves újévi jókívánás; és üdvözet érkezett. Tekintve, hogy levelek írónak nem áll módunkban ön-külön válaszolni, ezért lapunk sábjain mondunk köszönetet kedves yelmességükért, sikereiben gazdag ldog új esztendőt kívánva valamennyitüknek.

Olvasóink figyelmébe!

Januári számunk 16 oldalas és alinaptár-mellékletet tartalmaz. Olvasóink tehát csak naptármelléklettel vegyék át a lapot!

HÁROM PÁRTSZERVEZET — azonos gondok

A karácsonyt közvetlenül megelőző napokban három budapesti pártszervezetet látogattunk meg. Jobbára a titkárokkal beszélgettünk, s főleg évvégi tevékenységük és jövő évi elképzeléseik, terveik felől érdeklődtünk. A velük folytatott beszélgetések során hallottakból jegyeztünk fel egyet-mást, s vetjük most papírra néhány sorban.

A budapesti tűzrendészeti osztályparancsnokság (osztálytörzs) kommunistái évvégi tevékenységének középpontjában a kongresszusi anyag tanulmányozása, s ezzel egyidejűleg az 1959-es év munkatervi feladatainak eredményes, „restancia nélküli” végrehajtására való mozgósító munka áll. A kommunisták, de — példájukon felbuzdulva — a pártönkivüliek is szorgalmasan tanulmányozzák a kongresszusi beszámolókat és hozzászólásokat, hogy azután azok alapos ismeretben felhívják a kongresszus szelleméhez híven szabják meg majd az új esztendő legfontosabb politikai és szakmai vonatkozású feladatait. Példájuk egyébként máris követésre talált, s lé-

nyegében hasonló „gondok” foglalkoztatják az alosztályokon szolgálatot teljesítő kommunistákat is.

Az instruktori s ezzel együtt a megelőző tűzrendészeti munka eredményesebbé tétele célja a pártszervezet vezetőségének az a kezdeményezése, mely szerint a pártszervezet kommunistái — elsősorban is a tisztek — szabadidőből leellenőrzik az újonnan szolgálatba állított instruktorok tevékenységét, s az így szerzett tapasztalatok alapján a szakmai vezetéssel megbeszéljük, illetve megszabjuk majd az e téren kívánatos legfontosabb további teendőket. Még csak a kezdet kezdetén tartanak, mégis — legalábbis az eddigi tapasztalatok alapján — kedvező reményeket támaszthatnak e munka várható eredményét illetően.

Jövő évi terveikben változatlanul a kongresszusi anyag tanulmányozása és feldolgozása áll előtérben. Emellett azonban jelentős fejlődést akarnak elérni az emberek ideológiai nevelésében, kommunista tulajdonságaik fejlesztésében, de nem utolsósorban a VIII. kerületi BM-pártbizottsághoz tartozó szervekkel való — már eddig is meglehetősen jó — kapcsolatot további fejlesztésében.

Bizonyos vonatkozásban hasonló feladatok megoldásán fáradoznak a BM OTP Karbantartó és Szerviz Műhely kommunistái is, bár a műhely-pártszervezet tevékenysége — éppen sajátos helyzetéből adódóan — sok tekintetben eltér az úgynevezett „tűzoltó-pártszervezetek” szokásos tennivalóitól.

Az alapszervezet párttitkárának véleménye szerint a műhelymunkások nevelésében s ezzel együtt a bírálat és önbírálat, s a bátor, gatlás nélküli véleménynyilvánítás érvényesítésében kell elsősorban is előbbre jutniok. S bár ilyen vonatkozásban eddig sem tétlenkedtek, mégis, bőven akad még tennivalójuk. Behatóan foglalkoztatja továbbá a pártszervezetét a munka-, de különösen az alaki fegyelem további javítása, nem különben a takarékos anyaggazdálkodás maradtalan érvényesítése. Erősen elhatárolt szándékuk egyébként, hogy a jövőben gyakrabban alkalmazzák majd a kommunista részlegvezetők beszámoltatását, sőt, több időt szentelnek a kommunistákkal és a pártönkivüliekkel folytatandó egyéni beszélgetésekre is.

KISZ-szervezetük ez ideig jobbára sport- és kulturális kérdésekkel (asztalitenisz vagy pl. mozilátogatás szervezése) foglalkozott, de tettek figyelemreméltó kezdeményezéseket takarékosági vonatkozásban is.

Legnagyobb gondjukat a fiatal szakmunkások nevelésének megoldása jelenti. Tervük ezzel kapcsolatban, hogy a párt és KISZ-szervezet vezetősége együttesen, közös terv alapján foglalkozik ezzel a kérdéssel, mégpedig olyan formában, hogy az idősebb, jól dolgozó és szakmailag képzett kommunistákat megbízzák egy-egy fiatal nevelésével, szakmai segítségével.

Az emberek marxista nevelése s a szakmai munka hatékony segítése képezi általában a VI. kerületi tűzrendészeti alosztály pártszervezetének legfontosabb feladatát. Ebből következik azután, hogy most — az év utolsó napjaiban — is lényegében ezek a kérdések foglalkoztatják az alosztály kommunistáit.

Ami a konkrét feladatokat illeti, főleg a lakóházi tűzrendészeti munkára való mozgósítás, az állami oktatásban részvevők segítségének megszervezése, nem különben a tsz-szervezettel kapcsolatos, jobbára agitatív jellegű munka szerepel most a pártszervezet munkájában. Lényegében ezekkel a kérdésekkel, no meg a jövő feladataival foglalkoztak az ottjárunkkor éppen készülő decemberi taggyűlés beszámolójában is.

Igen dicséretes s egyben említésre méltó az a kezdeményezésük is, melynek értelmében az alosztály beosztottai mintegy 280 munkaórát ajánlottak fel városépítési, szépitési munkálatokra, vagy pl. hogy meghonosították körükben a családi házat építő tűzoltók fizikai munkával való segítségét.

Felhívás az előfizetőkhez

Lapunk előállításának, pontos, időbeni terjesztésének biztosítása megköveteli az előfizetésekre, megrendelésekre és a változásjelentésekre vonatkozó irányelvek pontos betartását. Az eddigi tapasztalatok szerint — jóllehet erre többször felhívtuk a figyelmet — sok a pontatlan előfizetés, gyakori a késedelmes megrendelés s nem egy esetben előfordul a változási jelentések késedelmes beküldése. Mindezek komoly mértékben gátolják a terjesztési munkát s amellet, igen sok bosszúságot okoznak olvasóinknak.

A fenti hiányosságok megszüntetése érdekében

az alábbiakra hívjuk fel olvasóink figyelmét:

1. Az utólagos elszámolás rendszerét mind az egyéni, mind pedig a csoportos előfizetéseknél megszüntetjük és lapot csak előzetes befizetés ellenében küldünk. Az előfizetést — megrendelést — minden esetben a tárgy hónapot megelőző hónap 15-ig eszközöljék.

2. Az egyéni előfizetők — tekintve, hogy viszonylag alacsony előfizetési összegről van szó — lehetőleg éves, féléves vagy negyedéves megrendeléseket eszközöljenek.

3. A befizetés — megrendelés — minden esetben bíncó csekken, a 151 110 — K 95 csekk számlára történjen.

Felhívjuk kedves olvasóink figyelmét, hogy 1960. január 1-től csakis a fenti irányelvek betartása mellett küldünk lapot, illetve veszünk figyelembe a lap előfizetéssel kapcsolatos igényeket.

SZERKESZTŐSÉG

A szabálysértési eljárás módosításának elvi kérdéseiről

A szabálysértési eljárásról szóló 32/1955. (VI. 8.) MT. sz. rendelet 15. § (1) és (2) bekezdését, valamint ugyanezen rendelet 16. §-át a Népköztársaság Elnöki Tanácsának 1959. évi 36. számú törvényerejű rendelete (Magyar Közlöny 106. szám) módosította. A módosítás a szabálysértési eljárás egyes kérdéseit alapelveiben változtatta meg. Ez a körülmény szükségessé teszi, hogy a módosító rendelkezéseit, amelyek alapelveit és néhány új rendelkezését, részletesen megvizsgáljuk, elemizzük.

A szabálysértési eljárásokról szóló 32/1955. (VI. 8.) MT. sz. rendelet értelmében a szabálysértőkel szemben a hatáskörrel és illetékességgel rendelkező tüzrendészeti szabálysértési hatóságának módja nyílik arra, hogy pénzbírság kiszabásával nevelje a dolgozókat a tüzrendészeti szabályok betartására, és — ezzel az eszközrel is — távolítsa őket hasonló, tüzrendészeti jellegű káros magatartás elkövetésétől.

A szabálysértési eljárással elérni kívánt nevelő hatást azonban az elmúlt időben nem egy esetben károsan befolyásolta az a körülmény, hogy tüzrendészeti hatóságok által kiszabott pénzbírságokat egyes esetekben a mács végrehajtott bizottságának pénzügyi osztálya egyáltalán nem vagy igen késedelmesen hajtotta be. Ilyen esetekben

az eljárás során nem érvényesült,

am is érvényesíthető a pénzbírság kiszabásához fűződő nevelő célzat, illetve visszatartó erő. A be nem fizetett és a behajtatlan pénzbírság esetén a szabálysértési eljárás lényegében „üres jártnak” tekinthető.

A Népköztársaság Elnöki Tanácsának 1959. évi 36. sz. törvényerejű rendelete teljes egészében felszámolta az elmúlt időben tapasztalható súlyos helyzetet és kirívó gyakorlatot, s biztosította a szabálysértéshez fűződő bírány érvényesülését.

Annak az alapelvnek további fenntartása mellett, hogy szabálysértés miatt a hatáskörrel és illetékességgel rendelkező hatóságok a továbbiakban pénzbírságot szabhatnak ki, a törvényerejű rendelet 1. §-a nyomtatékonyan biztosította a pénzbírság önkéntes befizetésének lehetőségét azáltal, hogy be nem fizetés esetére

elzárásra átváltoztatható

ankciólt helyezett kiállításba. Az idézett törvényerejű rendelet 1. §-ának bekezdése szerint „A szabálysértés miatt kiszabott pénzbírságot a szabálysértési hatóság elzárásra változtathatja át, ha az elkövető a pénzbírságot kiszabó határozat jogerőre emelkedésétől számított 15 nap telte után felszólításra nem tesz eleget befizetését kötelezettségének”. A törvényerejű rendelet 1. § (1) bekezdése értelmében — szabálysértés miatt — továbbiakban is pénzbírságot kell megállapítani, és ennek elzárásra átváltoztatását a határozatban fel kell tüntetni.

A pénzbírságok elzárása való átváltoztatása azonban csak a követendő három együttes feltétel fennforgása esetén kerülhet sor:

1. A szabálysértési hatóság által kiszabott pénzbírság jogerős legyen.
2. A jogerősen kiszabott pénzbírságot végrehajtható legyen.
3. A jogerős és végrehajtható pénzbírságnak az elkövető felszólítás ellenére ne tegyen eleget, vagyis a pénzbírságot ne fizesse be.

A törvényerejű rendelet 1. § (1) bekezdésében foglaltak szerint pénzbírságot megállapító határozat esetében az I. fokú tüzrendészeti szabálysértési hatóságnak az általa hozott határozatában minden esetben meg kell határozni azt is, hogy a pénzbírság elzárásra való átváltoztatása milyen tény szerint történjen.

az elzárásra való átváltoztatásnál

Ft-tól 200 Ft-ig terjedő összeg helyett 1-1 napot kell figyelembe venni. A törvényerejű rendelet ezzel kapcsolatban ugyancsak meghatározta azt — a (3) bekezdésben —, hogy az átváltoztatásnál az elzárás legrövidebb időtartama 1 nap, leghosszabb tartama pedig 30 nap, ha a szabálysértést törvény, törvényerejű rendelet vagy kormányrendelet állapítja meg. A tüzrendészeti szabálysértéseket jelenleg a tüzoltóságról és a tüzrendészetről szóló 30/1956. (IX. 8.) MT. sz. rendelet 21-28. §-a határozza meg.

A tüzrendészeti szabálysértési hatóságnak a pénzbírságot megállapító határozatában az elzárásra történő átváltoztatás körülményeire fel kell hívni elkövető figyelmét és erre figyelmeztetnie kell.

Azt a kérdést, hogy a kiszabott pénzbírságot be nem fizetés esetén hány nap elzárásra kell átváltoztatni, a jogszabály csak általánosságban határozza meg, s annak konkrét mértékét a szabálysértési hatóság mérlegelje és bírzza. A pénzbírság elzárásra történő átváltoztatása éppen ezért alapos és körültekintő munkát igénylő feladatot ró a szabálysértési elzárásra. A tüzrendészeti hatóság megállapítására nem lehet kész formulát adni, de annak megadása nem is lenne helyes. Alapelveiben azonban mégis lerögzíthetjük azt, hogy az átszámításnál

figyelembe kell venni,

hogy mennyi az elkövető havi, illetőleg napi keresete, a helyi szokások sorszámba, s végül — de nem utolsósorban —, hogy az elkövető részére adandóbb legyen a pénzbírság befizetése, mint az elzárás letöltése. Mindezek mellett természetesen figyelembe kell venni az elkövetett cselekmény súlyát és annak jellegét.

A törvényerejű rendelet értelmében pl., ha a tüzrendészeti hatóság az elkövetett tüzrendészeti szabálysértés miatt 200 Ft. pénzbírságot állapított meg, ez esetben a pénzbírság 1 napról 20 napig terjedhető elzárásra változtatható át, tekintve, hogy a jogszabály rendelkezése folytán a szabálysértési elzárás mérlegelésétől függően 10 Ft-tól 200 Ft-ig terjedő összegre változtatható át 1-től 20 napig elzárásra. Azt, hogy e keret között konkrétan mennyi napi elzárást állapít meg a szabálysértési elzáró, teljesen belátástól függ.

A pénzbírság elzárásra való átváltoztatásánál minden esetben egyenlő, pontos összegeket kell megállapítani, vagyis minden egyes napnak csak pontos pénzbírság felelhet meg: így pl. 120 Ft pénzbírságnak 4 napig elzárás, s az átváltoztatási arányt a szabálysértési hatóság napi 30 Ft-ban, és 3 napig elzárás, ha az átváltoztatási arányt napi 40 Ft-ban állapítja meg.

Az átváltoztatásnál tehát figyelembe kell venni

is, hogy az egy napnak megállapított pénzösszeg maradáék nélkül megállapítható legyen a pénzbírság teljes összegében. Eppen ezért az átváltoztatási kulcs figyelembe vételénél teljesen kizárt a törzösszeg megállapítása. A törvényerejű rendelet 1. § (5) bekezdése értelmében az elzárás bírósági törökben kell végrehajtani. Az elzárás foganatosítása céljából elővetésnek van helye, az elővezetést azonban csak az ügyész jóváhagyásával kell eszközölni. Az elővezetést mindig határozat formájában kell eirényesíteni.

Amennyiben az elkövető kifizeti a szabálysértésért kiszabott pénzbírságot, az elővezetést elrendelő határozatot hatályon kívül kell helyezni. Ebből a rendelkezésből is világosan kitűnik, hogy továbbra is elsődleges a pénzbírság befizetése, nem pedig az elzárás foganatosítása.

A szabálysértési eljárás egyes kérdéseiről szóló 1959. évi 36. sz. törvényerejű rendelet másik, igen fontos elvi módosítását az idézett rendelet 3. §-a tartalmazza. A rendelkezés szerint, ha a szabálysértési cselekmény csekély súlyú, a tényállás világos és a szabálysértés elkövetése nyilvánvaló, a szabálysértési hatóság

tárgyalás tartása nélkül

legfeljebb 200 Ft-ig terjedő pénzbírságot szabhat ki.

Az 1955. évi 17. számú tvr., valamint az e tárgyban kiadott 32/1955. (VI. 8.) MT. sz. rendelet alapelveiben rögzítette le, hogy a szabálysértési eljárás az elkövető meghallgatásán alapul. Ez a rendelkezés hatályon kívül helyezte a kihágási eljárás egyidejű megszüntetése mellett az úgynevezett meghallgatáson kívüli bírságolási intézkedéseket.

A szabálysértési eljárás alapelve minden esetben a meghallgatásos eljárás volt. Más kérdés, hogy a nem kötelező megjelenéssel megelégedett elkövetővel szemben a szabálysértési hatóságnak módja nyílt arra, hogy a 32/1955. (VI. 8.) MT. sz. rendelet 28. § (4) bekezdésében foglaltak alapján távollétében hozzon határozatot. A szabálysértési hatóság ez esetben is „meghallgatásos” eljárást folytatott le, az elkövető azonban éppen távollétával etől a meghallgatástól megfosztotta magát, tehát a hivatkozott jogszabály alapján a határozat meghozható volt.

A 32/1955. (VI. 8.) MT. sz. rendelet minden esetben — kivétel nélkül — kötelezővé tette a tárgyalás megtartását. A feljelentés elutasításának esetétől eltekintve, a jogszabály az elkövető meghallgatását rendelte el. A tényállás és az elkövetett cselekmény súlyától függően az elkövetőt a meghallgatásra kötelező, illetve nem kötelező megjelenéssel meg kell idézni. Ez a rendelkezés sok esetben — főleg a mezőgazdasági kampányfeladatok végzésének időszakában — egyes szabálysértési hatóság munkaidejét erősen igénybe vette. Nem egyes esetben előfordult, hogy kisebb jelentőségű szabálysértés esetében is, amikor a szabálysértés elkövetése teljesen tisztázott volt — mint pl. dohányzás tilalom megszegése —, meghallgatásos eljárást kellett folytatni, amely pedig semmilyen vonatkozásban nem eredményezett új ténymegállapításokat. A szabálysértési eljárás egyes kérdéseiről szóló, 1959. évi 36. számú tvr. 3. § (1) bekezdése a tisztázott és csekély jelentőségű ügyek intézésénél most már lehetővé teszi a

tárgyaláson kívüli eljárás

lefolytatását. Ezzel a rendelkezéssel jelentős mértékben egyszerűsödött az eljárás.

Magától értetődően felvetődik a kérdés, hogy a szabálysértési hatóság mikor folytathat le tárgyaláson kívüli eljárást, és melyek ezek az esetek. A jogszabály rendelkezése értelmében tárgyaláson kívüli eljárásnak csak az alábbi három feltétel együttes fennforgása esetén van helye:

1. Az elkövetett szabálysértési cselekmény csekély súlyú.
2. A tényállás világos, és sem az elkövető, sem a tanú vagy a szakértő meghallgatása nem indokolt, s a feljelentés, illetve a jegyzőkönyv alapján a szabálysértés elkövetése nyilvánvaló.
3. Az elkövetett cselekmény súlyát, az elkövető személyi körülményeit figyelembe véve a szabálysértési elzáró megítélése szerint 200 Ft-nál magasabb pénzbírság kiszabása nem indokolt.

Az új gyakorlat alkalmazása feltétlenül szükségessé teszi, hogy ezzel a három körülménnyel röviden foglalkozzunk.

A szabálysértési eljárásról szóló rendelet több esetben hivatkozik a cselekmény csekély súlyára. Így többek között a 32/1955. (VI. 8.) MT. sz. rendelet 25. §-ának 4) pontja a feljelentés elutasításával kapcsolatban többek között megállapítja, hogy a szabálysértési hatóság a feljelentést elutasítja, ha az elkövetett cselekmény csekély súlyú, és egyéb körülmények fennforognak. Ugyancsak az idézett rendelet 44. §-ának c) pontja is — egyéb feltételek mellett — a cselekmény csekély súlyára hivatkozik azzal, hogy az e pont szerint megszüntető határozat hozatalának egyik feltételét képezi az elkövetett cselekmény csekély súlya. Felmerül tehát a kérdés, hogy

az új rendelkezés alapján

mit kell csekély súlyú szabálysértésnek tekintenünk. Az értelmezés szerint a jogszabályban hivatkozott „csekély súly” nem csak azonos elbírálás alá. A cselekmény súlya másként jelenik meg ugyanis a feljelentés elutasításánál, a megszüntető határozatnál, valamint a tárgyaláson kívüli eljárás lefolytatásánál. A tárgyaláson kívüli eljárás lefolytatásánál elsősorban a szabálysértés által előidézett tüzrendészeti veszélyeztetettséget kell figyelembe vennünk. A szabálysértésnek tehát már súlyosabbnak kell lennie, mint a 32/1955. (VI. 8.) MT. sz. rendelet 44. §-ának (c) pontjában foglalt mérlegelésnél. A tüzrendészeti jellegű súlyosnak értékel szabálysértések esetében tehát olyan esetben sincsen helye tárgyaláson kívüli eljárásnak, amikor a tényállás tiszta, az a feljelentésből vagy a jegyzőkönyvből megállapítható, és 200 Ft-nál magasabb pénzbírság kiszabása sem indokolt.

A tényállást akkor tekinthetjük világosnak,

ha a szabálysértést megvalósító magatartást a feljelentésből vagy az ezzel kapcsolatos jegyzőkönyvből minden további vizsgálat vagy meghallgatás nélkül megállapíthatjuk, a tényállásból kitűnik a szabálysértés elkövetésének körülménye, az elkövető felelősségének foka, annak mértéke, s az eset összes körülménye. Ez a rendelkezés fokozottabb mértékben azt a követelményt állítja a szabálysértési hatóság elé, hogy a feljelentésben foglalt tényállással szemben sokkal igényesebb legyen.

Hogy az elkövetett szabálysértés miatt a szabálysértési hatóság milyen mértékű pénzbírságot állapít meg, az a megadott kereten belül minden esetben mérlegelés tárgyat képezi. A pénzbírság kiszabása szoros összefüggésben áll az elkövetett cselekmény súlyával, s ezért a megállapítást minden esetben az elkövetett cselekmény súlyával együtt kell vizsgálat tárgyává tennünk.

Az új rendelkezés értelmében — a rendelet hatálybalépése után — a jövőben már az előkészítés során gondot kell fordítanunk arra, hogy a meghallgatáson kívüli eljárás alkalmazása lehetséges és indokolt-e.

A meghallgatáson kívüli eljárással kapcsolatban felvetődik az a kérdés is, hogy az eljárás nem elegendő-e a szocialista törvényességgel. A válasz egyértelmű:

A meghallgatáson kívüli eljárás

mindenben megfelel a szocialista törvényesség követelményeinek tekintve, hogy a törvényerejű rendelet 3. § (2) bekezdése értelmében a tárgyaláson kívüli hozott határozat ellen — 8 napon belül — halmazott hatályú kifogásnak van helye. Ez azt jelenti, hogy a kifogás alapján a hozott határozat jogereje nem áll be. Az elkövető által tett kifogás folytán a szabálysértési elzáró köteles felülvizsgálni az általa kiadott határozatot és a kifogásban foglaltak szerint ismételtelen dönteni. Amennyiben a szabálysértési hatóság egyetért a kifogásban foglalt észrevételekkel, úgy a meghallgatáson kívüli hozott határozatát hatályon kívül helyezi. Ha viszont a szabálysértési hatóság nem ért egyet az elkövető által benyújtott kifogással, akkor az ügyet 15 napon belül köteles tárgyalásra kitűzni, arra az érdekelteket megidézni és ennek eredményétől függően új határozatot hozni.

A MENTŐ TŰZRENDESZET időszerű kérdései

A „Magyar Tűzoltó” múlt évi 10—12. számában azokkal a mentő tűzrendészeti problémákkal foglalkoztunk, amelyek elsődlegesen az állampolgárokkal vagy más szervekkel kapcsolatosak, és amelyek rendezésétől mind a tűzkárérték összegének további csökkenése várható.

Az önkéntes és az állami tűzrendészeti szervek — javuló irányú — tevékenysége ez idáig is elsődleges szerepet játszott az ország tűzrendészeti helyzetének erősítésében. Ugyanakkor az is igaz, hogy azokon a közigazgatási területeken, ahol a mentő tűzrendészet vonalán ma is sok probléma van, ott a hibák eredőjét a tűzrendészeti szervek munkájában kell keresni. Záró cikkünkben — az 1959. évi tűzoltási munka értékelése kapcsán — a tűzoltószervek munkamódszerében levő alapvető hibákra kívánjuk felhívni a figyelmet, hogy az új esztendő feladatait hatékonyabban oldjuk meg.

Egy év munkája

1959-ben a közel 7000 tűzhöz vonulás közül 6,5 százalékos arányban fordult elő „kiemelt jelentőségű” tüzeset. A múlt év összehasonlításában ezen a téren mintegy 9 százalékos javulás tapasztalható. A kiemelt tüzesetek közül a közép és nagy tüzek gyakorisága a múlt évhez viszonyítva közel 50 százalékkal csökkent. A számvetésnek ez az oldala kedvező. A kárérték alakulása azonban kedvezőtlen. 1959-ben a millió forintot felüli kárösszeg a közép és nagy tüzek kárösszegének 81 százalékát képezi, szemben az előző évi 25 százalékos arányával. Az egy közép és nagy tüzre eső kárérték átlaga 2300.— Ft-t még akkor is emelkedik, ha a millió forintnál nagyobb károkat leszámítjuk.

A kiemelt tüzesetek oltásánál az esetek 32,9 százalékában az állami tűzoltóság maga dolgozott. Az önkéntes tűzoltók önmaguk oldották meg a feladatot az esetek 12,2 százalékában. Az állami tűzoltók együttműködtek az önkéntes tűzoltókkal a tüzesetek 43,7 százalékában. (Az állampolgárok önmaguk oltották el a tüzet az esetek 11,2 százalékában.)

Az előző évihez viszonyítva, kis mértékben csökkent az állami tűzoltók igénybevétele és nőtt az önkéntes tűzoltók önálló beavatkozásának száma. (1959-ben 55 százalékkal növekedett a honvédségi alakulatokkal való együttműködés.) A kiemelt tüzesetek oltásánál tehát az állami tűzoltóság az esetek 76,6 százalékában, az önkéntes tűzoltóságok pedig az esetek 55,9 százalékában vettek részt.

Az 1959. évi közép és nagy tüzek alakulása arra is felhívja a figyelmet bennünket, hogy azok elsődlegesen a lakóházak területére tolódtak el. A tüzesetek jellege szerint — a minden területen tapasztalható csökkenés ellenére — az iparban és az „egyéb” helyeken keletkezett tüzek aránya rosszabbodott, míg a mezőgazdasági tüzeseteknél szembetűnő javulás mutatkozik.

Az 1958. évnél az volt a jellemzője, hogy a közép- és nagytüzek száma az előző évhez viszonyítva alig változott, de egy tüzeset kárértéke közel 18 000 Ft-tal csökkent.

1959-ben a tüzesetek száma nagymértékben csökkent, de az egy tüzre jutó kárérték némileg emelkedett. Ez a körülmény az osztályparancsnokságok egyenletlen szakmai fejlődésével magyarázható. Az egyes tűzoltóságok által védett területeken a tűzrendészethez fűződő követelmények megvalósításában nem értek el olyan eredményt, mint más tűzoltóegységek.

Az 1959. évi mentő tűzrendészeti munkát értékelve, szembetűnő, hogy hosszú évek után először — 7 megyében — közép- és nagy tüz nélkül zárták az esztendőt. Két megye kivételével minden megyében csökkent (vagy nem növekedett) a közép- és nagy tüzek száma. Ez évben, ha a fenti megyék eredményüket megtartják, Borsod és Bács-Kiskun megyében pedig komoly erőfeszítéseket tesznek a közép- és nagy tüzek számának növekedése ellen, továbbá, ha Budapest, Veszprém, Hajdú és Szolnok megyében e területen sikerül további csökkenést elérni, valamint Szabolcs, Vas és Baranya megyében is ki-mo-dulnak az egyhelyben állásból, akkor a népgazdaságot ért tűz okozta veszteséget tovább lehet csökkenteni.

Jellemző hibák

Határozatok hiánya

Az 1959. évi mentő tűzrendészeti munka elemzésénél a közép- és nagy tüzek előfordulásában találkoztunk olyan esettel, amelynél a kárt szenvedett létesítményeknek nem volt tűzrendészeti határozata. Jellemző területe volt a hatósági intézkedések elmaradásának több szabadtéri transzformátorállomás. Budapesten pl. a népliget, Nógrád megyében pedig a cseengerházi transzformátorállomásnak nem volt határozata, és mind a két helyen félmillió tüzkár keletkezett. Borsod megyében a bodrocsalasi fiúnevelő intézet mint iskola egy éven át üzemelt, valamint Baranya megyében Pécssett az egyik asztalosüzem közel 15 évi fennállása után sem rendelkezett tűzrendészeti határozattal. Az előbbi helyen közel félmillió, az utóbbin pedig félszáz ezer forint volt a tűz miatti károsodás. Mentő tűzrendészeti vonatkozásban az e területen levő mulasztás a beavatkozáshoz szükséges helyismeret elmaradásában mutatkozott hátrányosan. Mind Nógrád, mind Borsod megyében a tűz jelzésére kevés erővel vonultak. Budapesten, Nógrád és Borsod megyében egyaránt nem ismerték a létesítmény vizéllátását. Ezek a körülmények meghosszabbították a beavatkozás idejét, és így nyilván a kár értéke valamelyest növekedett.

Az ellenőrzések gyengesége

Az értékelt tüzeseteknél a tűzrendészeti szerveink tartalmatlan ellenőrzésével is találkozunk. Veszprém megyében a Veszprémi Cifőrnagykereskedelmi Vállalatnál a gyakori ellenőrzés mellett sem vették észre, hogy szabálytalanul raktározás céljára használják a padlásteret. A Baranya megyei Szászvári Bányauzem néhány létesítményére nem terjesztették ki a határozat hatályát, s így az üzem ré-

széről szabálytalan raktározást folytattak (a tűzkár 180 000 Ft). Bács-Kiskun megyében Kecskeméten az Épületipari Vállalat raktárában az ellenőrző nem kifogásolta a raktár zsúfoltságát és a szabálytalan elektromos vezetést, s ennek következtében tűz keletkezett (közel 80 000 Ft-os kár). Vas megyében az andrásfalvi tűzesetnél a tűzrendészeti szervek tudtak a szabálytalan cséplésről, mégsem intézkedtek. Ezen a helyen 100 000.— Ft-nál több kár keletkezett.

A felsorolt példák tanúsítják, hogy a tűzrendészeti munkában megtört lazaság, megalkuvás megbosszulja magát. Elsődlegesen ezen a téren kell tehát nagyon komolyan vennünk a feladatokat, mert közös érdek, hogy minél kevesebb tűz keletkezzék és azok kárértéke minél jelentéktelenebb legyen.

Elégtelen helyismeret

Az alosztályparancsnokok, de az őrségarancsnokok sem használták fel kellően a lehetőségeket a helyismeret bővítésére. Egyes parancsnokok — sajnos — ma sem értették meg, hogy ha a taktikai elmélet nem párosul kellő helyismerettel, akkor a tűzoltásvezető nem tudja feladatát jól végrehajtani. Zala megyében a lenti járásban a taktikai gyakorlatokat még mindig az udvaron (sőt, a tanteremben!) tartják, szinte a lehetőségét is kizárva annak, hogy a beosztottak helyismerete bővülhessen. Győr megyében, a csornai járásban az őrségarancsnokok nem fordítanak gondot a községek taktikai felmérésére, ennek következtében pontatlan a vizktatászerük is. A megyében gyakori a területűz; legutóbb Kunsziget községben volt egy, 230 000 Ft kárral.

Nem alapos felderítés

A tűzoltásnál többször előfordul, hogy a tűzoltásvezető nem végez kellő felderítést, aminek következtében helytelen taktikai elhatározásra jut. Baranya megyében a pécsi alosztály őrségarancsnoka a már említett asztalosüzem-tűznél egymaga végezte a felderítést. Borsod megyében a sátoraljaújhegyi alosztály őrségarancsnoka az egyik tüzesetnél a sűrű füst miatt lemondott a felderítésről. Budapesten a tűzoltási csoport vezetője a Textilfestőgyár tüzeseténél a tűzoltás vezetésének átvétele előtt nem végezte el a felderítést. A felsorolt hibák következtében a tűz terjedésének döntő irányja ismeretlen maradt, és nem alakult ki a sugarak fő csapásának iránya sem. Sőt, olyan eset is előfordult Szabolcs megyében, a mátszalkai járásban — a múlt év XI. hó 27-én, hogy csak a tűz eloltása után vették észre, hogy a tüzet okozó gyermek — a pajtában meghalt.

Szervezetlenség

Egyes osztályparancsnokságokon még mindig hiba van a tűzoltásvezetés szervezeti formájának kialakításánál. A tűzoltás vezetője nem osztja meg munkáját, nem hoz létre tűzoltási csoportot vagy vezetési törzset, s a bonyolultabb kárterületet nem osztja harci szakaszokra. Ennek következt-

A jászberényi és a mezőtúri alosztály udvarán, sajnos, egyáltalán nem ritka látvány, hogy rajtuk jókora szalma-, vagy trágyarakás „díszeleg”. S bizony az is szinte mindennapos eseménynek számít, hogy esténként a kapuigyeletes elvtársak kőverre hízott patkányokba boylanak...

Hogy ez a cseppet sem örvendetes és ráadásul a legegyszerűbb egészségügyi követelmények szempontjából is egyenesen tűrhetetlen jelenség miben „leli” a magyarázatát? Nos, egyáltalán nem abban, mintha akár a mezőtúriak, akár a berényiek lófogató járműre cserélték volna el gépjárműfecs-kendőiket... Az egésznek csupán az a magyarázata, hogy — jobb híján — mindkét egység kénytelen eltérni a helyi tanács istállójával való szomszédságot, melynek egyébként a rendkívül csekély „tűztávolság” miatt szinte társbérleti jellege van...

Úgy gondoljuk, korántsem túlzott az a követelésünk, hogy végre-valahára erélyes és gyors intézkedéssel orvosolni kellene az elvtársak valóban jogos sérelmét. Márcsak azért is, mivel véleményünk szerint ez a probléma egyik városban sem megoldhatatlan. Mezőtúron pl. az istállókapuk átépítésével más irányba terelhetnék a „lóforgalmat”, de némf jóakarattal bizonyára a jászberényi tanács is „áttehelyezhetné” az istállóját...

Eppen ezért bíznunk abban, hogy az érdekeltek is magukévá tesszik a két egység beosztottainak panaszát, hiszen hasonló esetben ők is kézzel-lábbal kapálóznának az egerek, a patkányok meg a trágyadombon lakmározó „légyhadseregek” kellemetlen — s nem győzzük eléggé hangsúlyozni, mennyire ellenes egészségtelen — szomszédsága ellen...

Szovjet tengerészek hősi harca a lángokkal

Az Anadirből Ugolnaja kikötője felé haladó „Dvina” nevű Diesel-motoros személyszállító hajón — eddig még ismeretlen okok miatt — a gépház felrobbanása következtében veszedelmes tűzvész keletkezett. A hajó személyzete azonban nem vesztette el a lélekjelenlétét és sikerült megakadályozniuk, hogy az utasok között pánik törjön ki. A hajón utazó 470 személyt hősies önfeláldozással megmentették, majd mlután az utasokat egy másik hajón biztonságba helyezték, folytatták a tűz oltását. Csaknem három napig küzdöttek a lángokkal és a legnagyobb veszélyben sem hagyták el a fedélzetet. Küzdelmüket, melynek során a személyzet három tagja hősi halált halt, végül is siker koronázta, mivel hajójukat megmentették az elsüllyedéstől.

általános fejlődés tapasztalható; az egyes tüzesetek tanulságait mind a megelőző, mind a mentő tűzrendészet terén hasznosítják az osztályparancsnokságok. Ez a megállapítás — sajnos — nem vonatkozik Hajdú és Baranya megyére, de kevés javulás tapasztalható Borsod és Bács-Kiskun megyében is. Ennek oka az, hogy egyes helyeken még ma is csak nyűgnek és elméletieskedésnek tartják a tüzesetek tanulmányozása útján bővíthető tapasztalatok megszerzését.

Helytelen lenne, ha a felvetett negatívumokat minden egységre egyformán vonatkoztatnánk. Ezek a jelenségek elsősorban és mind kevesebb mértékben mutatkoznak ugyan, de egyes tüzeseteknél hátráltató tényezőkként hatnak.

A hibák felsorolása is érzékelteti, hogy elsődlegesen a parancsnokok és a tiszték felkészültségének fokozására van szükség, mert ez egyik döntő tényezője a továbbhaladásnak. A személyi állomány itt nem érintett tagjai nagymértékben hozzájárultak a mentő tűzrendészet területén mutatkozó eredményekhez. E téren eljutotunk már addig, hogy a tűzoltóink döntő többsége jó tűzoltó, szereti hivatását és a kapott parancsokat képességüknek megfelelően igyekeznek minél jobban végrehajtani.

Eredményeink

A bevezető részben felsorolt eredményekre büszkéek lehetünk! Rendkívül lényeges, hogy javult a tűzoltásvezetés színvonala, jobb a kárterület felmérése, pontosabbak és szabatosabbak a parancsok. Mind az állami, mind az önkéntes parancsnokok jobban tanulják a „Tűzoltó taktikai alapismeretek”-et és az abban foglaltaknak igyekeznek érvényt szerezni. Az igen nagy számú, több tízezer önkéntes és több ezer állami tűzoltó munkáját tükrözik ezek az eredmények. A közös munka nyomán mind megalapozottabbá válik a még jobb eredmények elérhetősége.

A tűzoltás során kiemelkedő munkáról tanuskodott a veszprémi cipónagykereskedelmi, a kaposvári állami gazdasági, a dörz-eménypusztai, a nyírmártonfalvi, az andrásfalvi, a porpácsi, a sárszentmihályi, a kecskeméti építőipari vállalati és a pécsi asztalosüzemi tüzesetek oltásában részt vett önkéntes és állami tűzoltóságok beosztottainak és tisztjeinek tevékenysége. Külön ki kell emelnünk az óbudai hajógyári tűznél dolgozó budapesti tűzoltók hősiességét és bátor helytállását. Igazságtalan lenne persze, ha az igen nagy számú fel nem sorolt tüzeseteknél közreműködő önkéntes és állami tűzoltók jó munkájáért nem mondanánk köszönetet, és ugyanakkor mindazoknak is, akiknek szerepük volt a tűz okozta károk enyhítésében.

Befejezésül hangsúlyozzuk, hogy a mentő tűzrendészet terén elért eredmények örvendetesen, többszörösen meghaladják a mutatkozó hibákat. A negatívumokra azért mutattunk rá, hogy az új év szakmai feladatait még jobb hatásokkal és nagyobb eredményességgel oldjuk meg. Nem szabad megfélemednünk arról, hogy az össz-tüzesetek számához viszonyítva jelentéktelennek látszó közép- és nagytűzek képezik a kárértékek nagyobb részét. A következő évben sem lehet egyéb feladatunk, minthogy a már keletkezett tűzeket a legminimálisabb kárértékkel oltjuk el, — tartózkodjunk a hibák megismétlésétől — és ezáltal biztosítsuk a népgazdaság javainak tűztől való fokozottabb védelmét.

en a rajparancsnokok, őrségparancsnokok; nincsenek kellően foglalkoztatva a tűz isánál. Hajdú megyében a Berettyóújvári Állami Gazdaság tüzeseténél — ahol kárérték meghaladta a 160 000 Ft-ot — tűzoltásvezető mindent maga akart elvégezni. Ugyanebben a megyében a Hossz-pályi területénél — ahol a kárérték 300 Ft-ot ért el — nem szerveztek harci kaszokat, holott arra szükség lett volna.

A feladatok nem ismerése

A tűzoltás szervezésével ott is akadna, ahol a „Tűzoltási Szabályzatban” általakat igyekeznek betartani. A hibákat követik el a tűzoltásvezetők, hogy a közvetlen munkatársaknak nem határozzák meg a konkrét feladatait, vagy túlterveznek, egy időben több elvtársat is nos feladat végzésével bíznak meg. Pl. a megyében a porpácsi területénél (a kárérték meghaladta a 70 000 Ft-ot) egyáltalán két háttérparancsnok volt.

A szervezatlenség egyébként nemcsak tüzeseteknél, hanem a nyugodtabb légkörben zajló tűzoltási nagygyakorlatoknál tapasztalható. Borsod megyében például tiszaluczi nagygyakorlaton a tűzoltásvezető nem határozta meg, hogy a háttérparancsnok hány osztót és hová szereltesse. Ennek következtében érthetően nem oldogult a feladat végrehajtásával.

Megtörténik, hogy a harcizakaszparancsnokoknak a tűzoltásvezető nem jelöli meg a működési területet és nem határozza meg az alárendelt rajok számát. Ennek következtében például Győr megyében a rakokrési gyakorlaton a háttérparancsnokok közös területen is dolgoztak, és a ükséges helyeken elégtelen volt a sugárk száma.

Baranya megyében a siklósi járás egyik üzemében segédtisztjének olyan feladatot adott a tűzoltásvezető, amelynek végrehajtása nem tartozott munkaköréhez, így csak a legkisebb eseteket említik.

Elégtelen háttérmunka

Különösen komoly hibák mutatkoznak háttérparancsnokok munkájában. A hibák egy része — az említettek túl — helyismeret hiányából, más részük a erkek műszaki jellemzőinek nem ismeréséből eredt. Vas megyében a Hegyházi-nyírmártonban tartott gyakorlaton a háttérparancsnok az 500 m-re levő folyóól több mint egy óra elteltével tudott csak vizet adni. Komárom megyében a omáromi járás egyik üzemében a háttérparancsnok helytelenül iktatta közbe a cskendőket. Somogy megyében a nagy-tádi járás egyik gazdaságában a háttérparancsnok csekély vízszerzési helyről közel kilométeres alapvezetékkel szerelgetett, víz azonban az osztóig sem jutott el. A sorolt esetek azt bizonyítják, hogy tűzoltótisztjeinknek jóval hatékonyabban kell foglalkozniuk a háttérparancsnoki munkával, a sajátításával.

Tűzek tanulmányozásának elmaradása

Értékelmünk kell a tüzesetekkel kapcsolatos adminisztratív feladatok végrehajtását is. A tűzkárstatisztika és a jelentőségét teljesítésén túl — amelyek ontosságában még mindig találhatók hiányok —, röviden a tüzesettanulmányok készítésével foglalkozunk. Ezen a területen is

Gsmét egy új esztendő küszöbén állunk. Mőgöttünk az eseményekben és eredményekben gazdag ösztendő, előttünk pedig a minden bizonnyal még nagyobb sikerekkel kecsegtető 1960-as év. A számvetés s egyben a tervezgetés szép, de nehéz napjai ezek. Mit végeztünk, hol tartunk jelenleg s hogyan tovább? — ezek a kérdések foglalkoztatják most parancsnokainkat és tisztjeinket; de ezekre vár feleletet az állami, a községi és üzemi önkéntes tűzoltóság százezernél több harcosa is.

Közülük kerestünk fel a minap egynéhány — különböző bizottságban szolgálatot teljesítő — elvtársat, s a jövőt illető terveik és „kívánságaik” felől érdeklődtünk. Az általuk elmondottakat vetjük most papírra, s tárjuk olvasóink elé, bár előrebecsűljük, hogy nem — a korlátozott lehetőségek miatt szinte lehetetlen — teljességre, hanem inkább a lényeg rögzítésére, illetve kiemelésére törekedtünk.

Faragó Tibor



elvtárs, a jászárokszallási parancsnoka azzal kezdte a „nyilatkozatát”, hogy reméli, a testület az új esztendőben sem válik méltatlanná régi hírnevéhez. Majd így folytatta:

Továbbra is a legfontosabb feladatunknak tekintjük a termelőszövetkezetek tűzvédelmi helyzetének megszilárdítását. Ennek érdekében a nagyobb tsz-ekben önkéntes rajokat szervezünk és képezünk ki, sőt a legszükségesebb felszerelésekkel is ellátjuk őket. Propagandamunkánkat pedig másoros tűzvédelmi estek szervezésével és patronáló tevékenységünk rendszeresebbé tételével kívánjuk még hatásosabbá tenni.

Az 1960. esztendőtlől egyébként két — régóta dédelgetett — tervünk valóra váltását is várjuk. Az egyik az, hogy valamelyik csehszlovákiai község tűzoltótestületét — bízunk abban, hogy sikerül ehhez megszerezniük beleegyezésüket — „testvértestületünk”-ké fogadjuk. Amennyiben „diplomáciai tárgyalásaink” eredménnyel járnak, úgy még ebben az évben vendégül látjuk őket, és mi is „visszaadjuk” a látogatásukat.

A másik tervünk végrehajtása érdekében mindkét versenyrajunk már a kora tavaszi hónapokban megkezdte az „alapozó edzéseket”. Elhatároztuk ugyanis, hogy 1960-ban feltétlenül részt veszünk az országrészi tűzoltóversenyen, sőt — feltéve, hogy a szerencse is mellénk szegődik — az országos döntőn is. Ezzel kapcsolatban azonban lenne egy — véleményem szerint — könnyen teljesíthető kérdésünk azokhoz az elvtársakhoz, akik majd az értékelés cseppet sem népszerű munkáját végzik. Tavaly ugyanis az volt a helyzet, hogy jónéhány szabálytalanul szerelő raj kijátszhatta

„éberségüket”. Márpedig — s ezt igazán nem sértődöttségből mondom, hiszen 1959-ben két megyei elsőséget is szereztünk — mondanom sem kell, hogy ez a körülmény bizony függetlenül az eredményektől, a gyakorlati szabályzathoz ragaszkodó rajnak alaposan kedvét szegte. Eppen ezért arra kérjük az illetőket, tegyenek meg mindent annak érdekében, hogy az idén — legalábbis munkájukat illetően — a győztesek és a „vesztések” egyaránt megelégedetten távozhassanak a versenyek színhelyéről.

Pálfi Sándor



tű. őrv. elvtárs, a szolnoki alosztály beosztottja elmondotta, meglepetéssel tapasztalta, mennyire megnövekedtek a beosztottakkal szemben támasztott követelmények, azóta, hogy katonai szolgálatának letelte és néhány évi „civil” élet után az elmúlt évben visszakért az állami tűzoltósághoz. Eppen ezért elhatározta, hogy folytatja általános iskolai tanulmányait, mivel hovatovább csak így tarthat lépést az öregebbekkel, illetve azokkal a fiatalokkal, akik már magasabb iskolai végzettséggel rendelkeznek.

Egyébként három kívánsága is van az új esztendőtlől. Az első az, hogy négyes osztályzatnál valamivel jobb átlageredménnyel végezze el az általános iskola VIII. osztályát. (Az ősz folyamán ugyanis — ebben persze még nem döntött véglegesen — közéniskolai tanulmányokba kezd.)

Ami a második kívánságát illeti, ez az általa patronált szandaszőlősi önkéntesek további eredményes munkájával kapcsolatos. Szeretné, ha az ottaniak sikereiben gazdag tevékenységét az új esztendőben legalább egy megyei elsőség is „fémjelzné”.

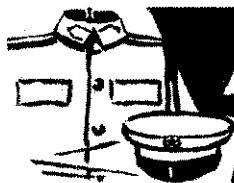

KI, mit vár

Harmadik kívánságát illetően elmondotta: néhány évvel ezelőtt bizony ez még a magasabb rendfokozatú tisztek számára is teljesíthetetlen volt. Most viszont vele együtt egyre többen gondolhattak arra, hogy — jórészt saját erejükből — házat építhessenek. Az 1961. évet ugyanis már az új otthonában szeretné köszönteni, s erre meg is van a lehetősége, mivel az „induláshoz” szükséges húszezer forintja összegyűlt a takarékbán, a többi kiadásra pedig OTP kölcsönt kap.

Nagy Lajos



fhdy., a jászberényi alosztály parancsnoka eleinte sehogyan sem akart „kötélnek állni”, s később is — saját tervei helyett — inkább a járásokban előforduló néhány, még megoldatlan problémát említette, olyanokat, amelyeket feltétlenül orvosolni kell az új esztendőben.

Többek között elmondotta, hogy járása területén az országos hírvé és jól működő testületek mellett sajnos, olyanok is akadnak, amelyeknek bizony még mindig elég gyenge a tevékenysége. Így aztán a legfontosabb feladatok egyikének tartja, hogy a jársztelekiek és a többiek végre felzárkózzanak az „élmezőnyhöz”.

Egy másik — látszólag nem túlságosan jelentős, valójában azonban fontos — probléma megoldását illetően is legalább egy lépés előrehaladást remél az 1960-as esztendő felé. Arról van szó ugyanis, hogy a területéhez tartozó községek parancsnokainak jó része eddig még sehogyan sem barátkozott meg az ún. „egységkönyvek” vezetésének rejtelmeivel. Már pedig a testületek egyre szélesebb körű tevékenysége feltétlenül megköveteli a pontos nyilvánartást. Eppen ezért elhatározta, hogy beosztottjaival együtt — s az érdekelt községi tanácsok „módszertani” segítségét is kérve — mindent meg kívánnak tenni annak érdekében, hogy e téren is javuljon a helyzet.

Végül örömmel újságolta, hogy egységén kilenc fő vesz részt állami oktatásban. Mint mondotta, bízik abban, hogy a következő tanévben sem akad majd „lemorzsolódó”, mivel ez esztendőben a beiskolázási tervüket 1961-re „100 százalékra teljesíthetik”.

Farkas István



a kisújszállási tűzoltótestület elnöke még újszólván „újonc” tűzoltónak számít a városban, ennek ellenére olyan tájékozott a testület munkáját érintő kérdésekben, mintha már hosszú évek óta részt venne a vezetésben. „Civilben” egyébként az egyik nagy ktsz vezetője, és feltétlenül el kell mondanunk róla, hogy e tisztében is nagy érdemeket szerzett abban, hogy az önkéntesek ruházattal való ellátásának jövő évi terveit lényegében már az elmúlt évben teljesítették.

Az elmúlt évben harminckilenc új egyenruhát és harminchat posztóköpenyt kaptak az elvtársak — újságolta szerénykedve —, úgyhogy ma már valamennyien egyenruhában jelenhetnek meg a foglalkozásokon.

Ami ez évi feladatainkat illeti, ezek közül elsősorban a termelőszövetkezetekkel kapcsolatos munkánkat emelem ki. Mielhelyst befejeződik az itteni tsz-ek és tszcs-k négy nagy szövetkezetbe történő egyesítése, nyomban hozzálátunk a tűzvédelmi helyzetük felméréséhez, és mindent megteszünk annak érdekében, hogy valamennyi ütőképessé rajjal és felszereléssel rendelkezzen.

A város vízvezetékhalózata építésének folytatásától is a tűzvédelem további megszilárdulását várom, mivel értesülésem szerint az új évben is számosan gazdagodik majd tűzcsaphálózatunk.

Ami a testület tagjainak munkáját illeti, ezzel kapcsolatban csak annyit kívánok mondani, hogy azt a jövőben rendszeresebbé kívánjuk tenni. Emellett területfelelőseinket felkértük arra, hogy továbbra is vegyenek részt a hibás kémények, s a kéménybe beépített gerendák tavaly megkezdett gyorsított „felszámolásában”. Ehhez azonban mindenképp szükség van, hogy ne csak öregjeink dolgozzanak fiatalos lelkesedéssel, hanem — a lányok „tűzrendszetének” szorgos „vizsgálgatása” mellett — a fiatalok továbbra se hanyagolják el vállalt munkájukat, többek között a lakóházi ellenőrzéseket. Ha ez sikerül, úgy az 1960. évet minden bizonnyal újabb szép eredményekkel zárhatjuk.

az új esztendő től?

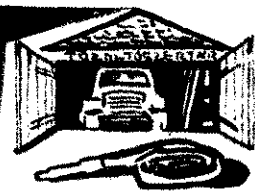

Lóth Terenc



ű. törm., a nagykállói járási ürendeltség vezetője alig két ónapja tevékenykedik beosztásában. Érthető tehát, hogy jobbra még a tájékozódás, a terület alapos megismerése képezi a legfontosabb feladatát. Emellett azonban tervezget is...

— Elsősorban a tűzvédelem ársadalmasítása terén szeretnék számottevő fejlődést elérni — mondotta —, bár legalább annyira szükségét érzem a közbiztonság, helyenként meglehetősen gyenge tűzrendészeti határozatok átdolgozásának, illetve felújításának is. De jó lenne — s ezt már kissé mosolyogva mondta — a gyerekekkel is „elásatni” a harcibárdot. Nagy szükség van erre, mert járásunkban nem valami rózsásan állunk a gyermekgyűjtogatások terén... No, le remélem, majd csak sikerül meggyezésre” jutni velük, hogy legalábbis a szülőket jobb felátásra bírjunk...

Szóba kerül persze egy-két nagánjellegű „kivánság” is. Mi most csak a leglényegesebbet említjük: szeretné, ha az 1980-as években véglegesen elkészülne a svenleg még csak épülőfélben lévő két szoba összkomfortos saládi háza. Kívánjuk, hogy ikerüljön...

Kovács Ános



1. alez., a Szabolcs-Szatmár megyei tűzrendészeti osztályparancsnokság vezetője röviden, e annál tömörebben körvonalozta a jövő évi elképzeléseit, ivánságait — terveit:

— Nincsenek kimondottan vadonatúj” feladataink — vélekedik —, s módszereink sem minden esetben szorítkoznak yökeres változtatásra. Viszont itéletlenül jobban és többet kell olgoznunk — elsősorban a ongresszus szellemében, annak imutatásai alapján, felhasználva természetesen azokat a asznos tapasztalatokat is, ameket elmúlt évi tevékenységünk során szereztünk.

Az emberek nevelését, jellem-magatartásbeli formálását kinti a legfontosabb feladat-

nak — derül ki szavaiból. Ért-hető tehát, hogy ilyen vonatkozásban remél a legtöbbet. De a „hogyan”-ra is választ kaptunk. Az emberek fokozott megbecsülése és a velük való állandó törődés, a tervszerű beiskolozás, elsősorban az általános és szakmai műveltség növelése érdekében; a hivatásszeretet elmélyítése s az oly annyira nélkülözhetetlen példamutatás érvényesítése — ezek szerinte a kitűzött cél elérésnek legalapvetőbb feltételei. S ilyen vonatkozásban főleg a tisztai és tiszthelyettesi gárdától vár nagyon sokat...

Hangsúlyozta persze, hogy sok egyéb más területen, így pl. a hatósági és szakértői tevékenység javítása, a községi önkéntes tűzoltóságok fejlesztése s nem utolsósorban a párt- és tanácsai szervezetekkel való hathatós együttműködés további erősítése tekintetében is bőven akad még tennivaló. Éppen ezért ebben a tekintetben is sokat vár az új esztendő től, de elsősorban önmaguktól — a Szabolcs-Szatmár megyei tűzoltókollektíva minden egyes tagjának odaadó, lelkes és felelősségteljes munkájától...

Bíró Sándor



tű. fhdgy., a fehérgyarmati alosztály parancsnoka elsősorban a termelőszövetkezetek tűzrendészeti megszilárdítását illetően vár sokat az elkövetkezendő új esztendő től. „Kivánsága” annál inkább is érthető, mivel a járásban levő s egyre sokasodó termelőszövetkezetek 70 százaléka egyáltalán nem sorolható a tűzrendészeti szempontból legkifogástalanabb mezőgazdasági objektumok közé.

— Különösen az újonnan vagy legalábbis nemrégiben alakult és még jobbra szárnyaikat bontogató tsz-ek adják fel a leckét — fejtegette. — Bár igyekeztünk rendet teremteni, mégis meglehetősen sok bajunk van még mindig a határozatok betartása terén tapasztalható közömbösséggel, különösképpen a takarmányféleségek szabálytalan tárolásával, a tűzvédelmi felszerelések más célokra való felhasználásával vagy pl. az engedély nélküli, többnyire szabálytalan építkezésekkel, illetve gépfelállításokkal.

Tudatában vagyunk feladatainknak, s terveink is készek azok végrehajtására — jelenti

ki határozottan. — Ugyanakkor viszont nagyon szeretnénk, ha a járási és községi szervek s legfőképpen a szocialista szektor vezetői nagyobb figyelmet szentelnének a tűzvédelmi jellegű problémáknak, és az eddigiekénél jóval hathatósabb — főleg erkölcsi — segítséget nyújtanának azok megoldásához. S amennyiben az elkövetkezendő hónapokban csak valamiképp is sikerül előrébb jutnunk ilyen vonatkozásban, nem lesz különösebb bajunk tsz-eink tűzvédelmének biztosításával.

Oláh Mihály



tű. szkv. a nyíregyházi alosztály beosztott tűzoltójának „titkos vágyai” között a gépjárművezetői jogosítvány megszerzése szerepel elsősorban.

— Nagyon szeretem a gépkocsikat — bizonygatja —, érdekel a vezetés, s éppen ezért szeretném, ha gépjárművezetői tanfolyamra vezényelnének.

Egy másik nagyon dédelgetett „vágyam” az Újfehértó község tűzrendészeti helyzetének megszilárdításával kapcsolatos. — Oszintén megvallja — mint a község területfelelőse —, meglehetősen gyakran „hadakozom” az emberekkel — jobbra a tűzrendészeti előírások betartásának érvényesítése érdekében. Nagyon boldog lennék tehát, ha az elkövetkező új esztendőben sokkal több megértést és nagyobb támogatást kaphatnék a falu lakosságától, s ugyanakkor természetesen a község vezetőitől, — s elsősorban az önkéntes tűzoltóságtól.

Váradi István



tű. alhdgy. (nyíregyházi alosztály) egyike „legfiatalabb” örösparancsnokainknak. Most végzett a tiszti iskolán, s talán ennek is tulajdonítható, hogy rendkívül nagy bizakodással tekint az új esztendő elébe:

— Munkaterületem igen sokoldalú, amellyel meglehetősen bonyolult, viszont nagyon szép, hiszen emberekkel, emberek nevelésével foglalkozom — jelenti ki határozottan meggyőződéssel. — Ami a tennivalókat illeti, elsősorban főleg az emberek felelősségérzetének növelésében s kulturált magatartásuk kialakításában szeretnék komolyabb eredményeket elérni. Megítélésem szerint ugyanis alosztályunkon ilyen vonatkozásban még kissé „szorít” a cipő.

Beszélgetésünk során kiderül, hogy Váradi elvtárs nemcsak tervezget, hanem dolgozik is, s lényegében már hozzákezdett terveit megvalósításához. Gondoskodott pl. az emberek állandó foglalkoztatásáról és kisebb-nagyobb feladatokkal való megbízatásáról. Bevezette a rendszeres — főleg szakmai és általános műveltségi vonatkozású — dolgoztatásokat, s megszervezte a sugárvezetői tennivalók gyakorlati elsajátítását. De nem kerülte el figyelmét a kulturált étkezés, az étkezés előtti tisztálkodás, s — ami nagyon természetes — a szigorú szekrényrend sem...

— Látszólag nem nagy dolgok ezek — jegyzi meg beszélgetésünk végén —, mégis elengedhetetlenül fontosak, mert nevelő erejük van. Éppen ezért nagyon szeretném, ha elvtársaink megérteneék, s nem valamiféle „kukacoskodásnak”, hanem igenis szükséges jónak minősítenék törekvéseimet.

Ligeti László



tű. hdgy., a rakamazai önkéntesek parancsnoka is nagyon szeretné, na valamiképp bőkezűbben „bánná velük” az új esztendő.

— Ami a jövőt illeti, bizony nagyon ránkférne egy-két kellemes meglepetés. S gondolok itt mindennek előtt egy tűzoltó-gépjárműre — jegyzi meg mosolyogva.

— Igaz, jelenleg még nem áll rendelkezésünkre megfelelő — nagyobb szer befogadására is alkalmas — szertár, de nálunk ez nem jelenthet problémát. Ha lesz gépjárművünk, lesz tűzoltószertár is! — s erről nemcsak mint parancsnok, hanem mint a község vezetője is kezkeskedhetem... — jelenti ki olyan határozottan, hogy egy pillanatnyi kétség sem férhet szavai igazához.

De nem rejti véka alá azt a titkos vágyát sem, hogy — bizony — nagyon szeretné, ha tehermentesítenék egy kicsit szertertagzó munkájában. Ez idő szerint ugyanis legalább tízféle — ha nem több — funkciót (tanácselnök és elnökhelyettes egy személyben, tűzoltóparancsnok, különböző társadalmi szervek elnöke vagy éppen vezetőségi tagja stb.) tölt be, s így nem egyszer valósággal darabokra kell „szaggatnia” magát, hogy mindenütt lelkiismerete szerint eleget tudjon tenni. Állítása szerint már az is megfordult fejében, hogy „elhagyja” a tűzoltóságot, bár mi ezt nem nagyon tudjuk elképzelni, mivel alaposan eljegyezte ő már magát a hivatással...

A HAB OLTÓ HATÁSA és alkalmazása

Írta: Horst Spakowski vegyész mérnök

Az ásványolajtűzek leküzdése terén a tűzoltóság meglehetősen tehetetlenül állott, amíg végre 1877-ben Johnson angol vegyész azt javasolta, hogy az égő ásványolajat habbal oltják. A szükséges gáz előállítására Johnson timsót és nátriumbikarbonátot, habképzőként pedig fehérjeanyagokat vagy szaponint használt. Ezeket az anyagokat alkalmazták ma is a vegyi hab előállítására. Johnsont éppen ezért joggal tekinthetjük a vegyi hab feltalálójának.

A hab felszerelésbeli tökéletesítése terén különösképpen Laurent, Stanzig, König és Hoson szerzett érdemeket, de csak Beyt-hennek és Steuerwaldnak sikerült a vegyi hab messzemenő nemessítése. A megelőző kutatók érdemeit azonban ez semmi esetre sem csökkentheti. Így pl. Wagner 1923-ban azt javasolta, hogy a hab előállítására a szénsav helyett atmoszférikus levegőt alkalmazzanak. Ennek a habnak a kifecskendezésére szolgáló készülék a vizsgárgáztűz elve szerint dolgozott. Fáradozásai azonban csődöt mondtak, mert akkoriban még nem volt habot fejlesztő alapanyag.

Néhány évvel később fejlesztette ki Friedrich a Komet-sugárcsövet, amelyet hatásában a nagy Bunsen-égővel hasonlíthatjuk össze. A Bunsen-égőhöz hasonlóan a Komet-sugárcsónél a fűvőkán fokozott nyomással átfolyó közeg ragadja magával a levegőt. Ez a léghabjelzés jelentőségében és alkalmazásában felülmúlt minden más habképzési eljárást. Eppen ezért az ásványolajtároló telepeken és ipartelegeken jelenleg csaknem kizárólag olyan beépített berendezések vannak, amelyek léghab alapon dolgoznak.

A hab oltó hatása

A habnak fojtó és hűtő oltóhatása van. Ezt persze nem mondhatjuk általánosítva, mivel az egyik hatás erősebben jelentkezik, mint a másik. Ezt a tényezőt egyesegyedül az égő közeg határozza meg. Régebben az volt a vélemény, hogy a habnak csak a fojtó hatása következtében van oltó hatása. Beható vizsgálatok azonban azt eredményezték, hogy a habnak a 100 C° feletti forráspontú ásványolajoknál hűtőhatása van, míg a 100 C° alatti forráspontú tűzveszélyes folyadékoknál az oltó hatás a fojtó hatáson alapul.

A hab hűtő hatása a hab lassú szétesésén alapszik, amelynél víz szabadul fel. Ez ugyanis párolgása által leköti a hőt az éghető közeg legfelső rétegében és közben lehűti azt. A hab hűtő hatása azonban nem hirtelenül, hanem lassan következik be, a hirtelen hűtés végett ezért a bomlási időnek nagyon rövidnek kellene lenni. Ezáltal azonban nagyobb mennyiségű víz szabadulna fel, amely nem párologna el azonnal, hanem pl. benyomulna az égő olaj forró rétegeibe, ahol a víz felhevülne és azután hirtelenül párologna el. Ekkor viszont az olaj habzására kerülne sor, ami olyan alakot ölt, amely a tűzhányó kitöréséhez hasonló. A hőmegsemmisítési teljesítmény fogalma ezért nem alkalmazható a habra.

A hab fojtó hatása lehetővé teszi, hogy a hűtő hatás lassan váljon hatásossá, mert a hab által befedett felület védi az ismételt belobbanástól még akkor is, ha a felület még nem hűlt le a lobbanási hőmérséklet alá. Azonban az ún. elszigetelő hatásnak is nagy szerepe van az oltó hatásnál. Eppen a hab állapotrendszere tűnik ki hőellenállási erejével. Ezért a hab messzemenően megakadályozza a már lehűtött felületnek az izzó részek, a még le nem fedett égő felületek stb. által történő ismételt felhevülését. Az oltó hatás szempontjából emellett figyelemre méltó, hogy a folyékony fázist elvágja a gőzfázistól.

Ennél még az ún. kiszorítási hatás is jelentkezik, amely általában jön létre, hogy a forró folyadék még a zárt habtakaró alatt is égő gázokat fejleszt. Ezek kiszorítják a levegőt a habbuborékokból, amelyek ismeretes módon 90 vagy ennél nagyobb százalékban levegőből állanak, és teljesen megtöltik azokat. Sokan veszélyt látnak ebben, azonban kísérletekkel kimutatták, hogy a habképzésre alkalmazott gáz nem befolyásolja a hab oltási sikerét. Sőt, olyan habfajtákkal is értek el oltási eredményeket, amelyeknek hordozó gáza acetilén volt.

A hab fedő hatása — amennyiben stabil habokról van szó — megakadályozza a gázok áttörését, és ezáltal megszünteti az ismételt belobbanás veszélyét.

A hab jellegértékei

A tűzoltóhab oltó hatását különböző jellegértékek jellemzik. A legfontosabbak a habkiadósság, a stabilitás, a folyékonyság és a tűzállóság.

A habkiadósság (S) az a szorszószám, amely mutatja, hányszor nagyobb a hab térfogata annak a hígított oldatnak a térfogatánál, amelyből a habot előállították. Képletben kifejezve:

$$S = \frac{\text{habtérfogat}}{\text{oldattérfogat}}$$

A következő két példán megmagyarázzuk, hogyan végezhet el a habkiadósság mérése.

Tíz liter habosított oldatot mérőedénybe vezetünk. (A hab nem ragadhat fenn a falakon!) Ha V_1 az oldat, V_s pedig a belőle előállított hab térfogata, akkor

$$S = \frac{V_s}{V_1}$$

A habot olyan mérőedénybe vezetjük, amelynek súlyát előbb már meghatároztuk. Ezután mérlelen meghatározzuk a hab súlyát, és ebből kiszámítjuk a habkiadósságot. Ha a az üres edény súlya grammban, b a teit edény súlya grammban és c az edény térfogata köbcentiméterben, akkor a következő adódik:

$$S = \frac{c}{b - a}$$

A léghab fejlődésének kezdetén különös gondot fordítottak habhozamra, és azon fáradoztak, hogy a lehető legnagyobb habkiadósságú habot állítsák elő. A gyakorlat viszont hamarosan azt mutatta, hogy az ilyen habbal nem lehet elérni jó oltóhatást, és végül arra a következtetésre jutottak, hogy a legelőnyösebb habkiadósság 4—10 között van. Az erre vonatkozó véleményhar azonban még ma sincsen teljesen lezárva. Elsősorban néhány ke-pitalista országban vannak szószólói a „könnyűhab”-nak, aki csökönnyösen védik a könnyűhab jobb hatására vonatkozó felfog-sukat.

Ha a két habfajta hűtő hatását egyformán vesszük, akkor az időegység alatti leadott vízmennyiséget is azonosnak vehetjük. Ez azonban azt jelenti, hogy a könnyebb hab bomlási sebességének lényegesen nagyobbak kell lennie, hogy a hűtő hatás ugyanolyan nagy mennyiségű víz álljon rendelkezésre. Amennyiben ez a követelmény teljesül, akkor a hűtő hatás szempontjából mindegy, hogy „könnyűhabról” vagy „nehézhabról” van-e szó.

A habkiadósságnak azonban még más, fontos függvénye is van a befolyása van. Így pl. a léghab csekély állékonysága a veszélyt rejti magában, hogy az oltó hatás kérdésessé válik. Nagyobb befedendő objektumoknál nem biztos ugyanis, hogy az időegység alatt szükséges habvastagság képződik. Továbbá a hab — éppen csekély súlya következtében — az égő és folyamatosan elgőzösödő gázok felhajtó ereje felkapja, és magával ragadja, és az esetleg egyáltalán nem jut az égő felületre. Emellett a „könnyűhab”-nak nincs tűzállósága, és folyási sebessége sem nagy, mivel sokkal csekélyebb súlya van, mint az ugyanolyan vastagságú „nehézhab”-nak.

Ha a „könnyűhab”-ot és a „nehézhab”-ot összehasonlítjuk akkor a habvastagságot is figyelembe kell vennünk, mert az 1 : 1 vastag „könnyűhab”-ból álló habtakarót nem lehet azonos habkőnyosságúnak tekinteni a „nehézhab”-ból állóval. A habmagasság követelményénél éppen ezért mindig közölni kell a habkiadósságot és — amit a későbbiekben még részletesen kifejtünk — hab felvitelének módját is.

Tisztán fizikai megfontolásokból nem lehet korlátlanul eltartható habot adni. A bomlási sebesség a bomlási affinitás mellett egészen különleges értékektől függ — így a habkiadósságtól, buboréknagyságtól, az oldat viszkozitásától stb. (Ennek a problémának a jó és egyértelmű magyarázatát Manegold „Schaum” művében olvashatjuk!)

A habstabilitásra bizonyos befolyást gyakorolhat az ezáltal meghatározott határok között mozog. Ha abból a megfontolásból indulunk ki, hogy a habnak jó folyékonysága és hatékony hűtő hatása, s egyidejűleg megnyugtató fedő hatása is 1

AZ EGYÜVÉRTARTOZÁS JEGYÉBEN

A kalocsai járás önkéntes tűzoltóinak és önkéntes rendőreinek baráti találkozója

YEN RENDEZVÉNYT SEM
TAK MÉG a kalocsai BM-
) öreg falai. Akkor a sűr-
forgás, olyan eleven, pez-
az élet, hogy még az itte-
nek is szokatlan. Asztalo-
székeket, berendezési tár-
tat cipelnek. A konyha is
is üzemmel működik: a
almas lábasokban izletes
apörkölt rottyog.

NAGYTEREM HOSSZÚ
TALSORAI fehérrel terít-
ik. A színpadi rész előtt
ívendőt ember üldögél: a já-
tűzrendészeti alosztálypa-
snok beszédét hallgadják.
eddig végzett munkáról,
a jövőbeni feladatokról
szó. Azután nevek hangza-
s az asztaloknál ülő önk-
tes tűzoltók, a járás tizenöt
égének legkiválóbb önkén-
harcosai egymás után lép-
ki, hogy átvegyék a kitér-
seket, meg a járási tanács
ény, de az elismerést kife-
ajándékát.

SZOMSZÉDOS KISEBB
EM is zsúfolásig megtelt.
ilább hatvan ember cigá-
ja ontja a füstöt, olyanya-
a, hogy a hatósó széksorok-

ban ülök a kékeszürke füst-
ködön át alig látják az asztal-
nál ülő elnökséget. A széksor-
okban itt is önkéntesek szor-
onganak. Valamennyien civil-
ben, s csak itt-ott alkotnak

MINDÖSSZE EGY ÜVEGE-
ZETT AJTÓ választja el e
kedves, családi ünnepség ön-
kéntes résztvevőit, de az is
csupán az úgynevezett „hivata-
los rész” lebonyolításának ide-

Egyrészt falubeliek, másrészt
pedig a közös tevékenység, a
közösség önkéntes szolgálatá-
kötő össze őket.
TÖBB MINT SZÁZ ÖN-
KÉNTEST és rajtuk keresztül



Az eredményes munka elismerését célzó kitüntetések és jutalmazások után a jó együttműködésen alapuló további munkasikerekre üritettek poharukat az önkéntes tűzoltó- és rendőr elvtársak

szürke szigetecskéket az elve-
gyült kmb-sek egyenruhái. Itt
nem tűzvédelmi, hanem köz-
rendvédelmi problémákról be-
szélnek, s a civilek egytől-
egyig önkéntes rendőrök. Ami-
kor a hozzászólások véget ér-
nek, itt is nevetek olvasnak, és
a legjobbak átveszik jó mun-
kájuk elismerésének jutalmát.

jére. „A 67-es dandár” című
filmet már együtt nézik végig.
JÓLESÓ ÉRZES LATNI a
széksorokban üldögélők tarka,
népes tömegét: a mieink jó-
részt egyenruhában, az önkén-
tes rendőrök civilben. Olyanok,
mint egy nagy család. Egy já-
rást képviselnek és szinte va-
lamennyien ismerik egymást.

tizenöt községet hozott köz-
lebb egymáshoz ez az este. A
kalocsai járás önkéntes tűzol-
tóinak és önkéntes rendőreinek
baráti találkozója szerveinek né-
pes családjának olyan esemé-
nye volt, amely pusztán tényé-
vel is az együvértartozás egyik
legbeszédesebb kifejezője.
B. L.



1, akkor a habstabilitással szemben pontosan meghatározott
telményeket támasztottunk. Jó fedő habnál a lamellák (hab-
rékok) vastagságának nem szabad lényegesen megváltoznia.
nkezőleg, a lamelláknak még meg kell szilárdulniok és közben
veszthetik el rugalmasságukat sem! A hablamellák meg-
rdulását a hab utánérésének, míg a lamellák hígulását a hab
nyodásának megfelelően megy végbe. Bizonyos adalékokkal,
lyeket stabilizátoroknak nevezünk, elérhetjük, hogy a bom-
vázolt követelményeknek megfelelően menjen végbe.
A normális módon nyert habfajtáknak legtöbbször igen jó
ó és folyási képessége van, a tűz hatására azonban elveszítik
a tulajdonságukat, azaz leegési sebességük rendkívül nagy. A
vionatokhoz ezért úgynevezett stabilizátorokat adnak. Ezeket
csoportra oszthatjuk: fémmentes és fémtartalmú stabilizá-
kra. Fémmentes vagy szerves stabilizátorok az uretánok, a
arbamid, a vízben oldható guanidin. A fémtartalmú stabilizá-
k közül legtöbbször a vas, a kobalt és a nikkel kétvegyértékű
alkalmazták.

A stabilizátorokon kívül, amelyek a léghab oltási tulajdon-
it javítják, vannak még adalékok a habképzőanyag-kivonat
hatóságának növelésére is. Ismeretes, hogy a habkivonatok
ibbször a fehérjékre vagy azok töredékeire épülnek fel, s
et sok baktérium táptalajként kedveli. Ezért szükséges, hogy
bkivonatokhoz baktériumölő hatású szert is adjunk, amelyet
erváló szernek nevezünk. Ezenkívül a tulajdonképpeni hab-
ő anyaghoz gyakran még úgynevezett szaporító anyagokat
ik, mint pl. szulfitszennyfűgőt, amely a cellulózgyártásnál ke-
szik. Ez a szaporító anyag 40 százalékos részesezés is ter-
et. Emellett glikolokat is adnak a habképző anyaghoz, hogy
yos hidegállóságot nyerjen.
Annak megállapítására, hogy a tároló tartály milyen anyag-
egyben, ismernünk kell azt is, hogy a habképző anyag savas
lúgos-e. Ha erősen hajlamos a korrózióra, akkor olyan anya-
cell választanunk a tároló tartályhoz, amely nem befolyásolja
bilitási értékeket és a habzóképeséget. Így a Wolfen Festék-
által előállított habképzőanyag igen erősen bázisos jellegű,
a túlnyomórészt könnyűfémekből álló tűzoltási szerelvénye-
ülönösen igénybe veszi. A felszereléseket ezért minden hasz-
; után vízzel alaposan át kell öblíteniük.

Hogyan határozhatjuk meg a hab stabilitási értékeit? A kü-
lönöző habfajták megítélése a vízkiválási görbe segítségével vé-
gezhető el, amelyből azután láthatók a legfontosabb habjelleg-
értékek. Az úgynevezett kiválás százalékokban adja meg azt, hogy
meghatározott idő alatt mennyi víz vált ki a habból. A fél víz-
kiválási idő azt adja meg, mennyi idő alatt vált ki a habban levő
víz fele. Ez a stabilitás megítélésének értéke, ezért egyben a leg-
fontosabb habjellegérték is.

A hab folyékonyságán a habnak az égő felületen való
lineáris terjedési képességét értjük. Ez a hab különböző tulaj-
donságaitól — így a viszkozitástól, a meglevő habtakaró nyomó-
magasságától, a habstabilitástól, a tűzállóságtól — valamint az
égő felület fizikai és kémiai tulajdonságaitól függ. Megnyugtató
habtakaró-képződés nem jöhet létre, ha a hab folyékonysága rossz.
De az égő anyag természete is előidézhetheti, hogy zárt habtakaró
nem képződik. Eppen ezért mindig kedvező, ha a hab a képződés
után először bizonyos ideig utánéri, mivel az azonnali utánérés
igen erősen befolyásolja a folyékonyságot.

(Folytatás a következő számban)

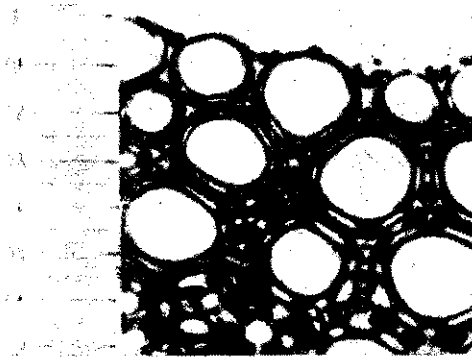
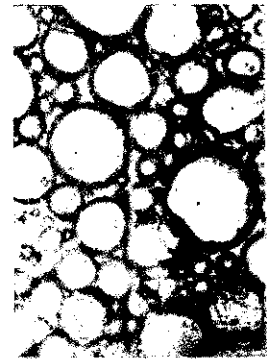

Gyenge minőségű, laza buborékstruktúrájú léghab mikrofilmen
(bal oldalt). A jól átdolgozott, jó minőségű hab sejtstruktúrájú
szerkezete (jobb oldalt)

A gépjárművek fékberendezései

II.

A 7. sz. ábra vázlatosan mutatja az edény és a kiegyenlítő furat szerepét.

Az ábra azt az esetet mutatja, amikor a fékezés már megszűnt, a folyadék nyomása leesett és a folyadék a kerékkék hengerektől visszaáramlik a főfékhengerbe. Ha van felesleges folyadék, az a kiegyenlítő furaton (c) át az edénybe áramlik vissza. Ha viszont folyadékutánpótlásra van szükség, az az edényből az a jelű furaton át a fémdugattyú vajatába kerül, és a b jelű furatokon keresztül a gumidugattyú elé kerülve, kitölti a főfékhenger munkaterét.

A főfékhenger javításakor és az alkatrészek cseréje alkalmával gondosan ügyelni kell arra, hogy megfelelő méretű fémdugattyút és gumidugattyút szereljünk be, mert a nem megfelelő méretű szerkezeti elemek következtében csökken, vagy esetleg teljesen megszűnik a fékhatás. Ha pl. a fémdugattyú átmérője kisebb, mint a főfékhenger furata, előfordulhat, hogy a gumidugattyú a henger és a fémdugattyú közé szorul, és a dugattyú megsérül, aminek általában az a következménye, hogy a gumidugattyú nem tömit kellőképpen. A tömitetlenség következtében viszont nem lehet előállítani a szükséges folyadéknyomást.

Visszatérve a 6. sz. ábrára, azon a henger végében egy szelepet láthatunk, az ún. fékszelepet. A szelep feladata, hogy — a főfékhenger utáni vezetékben és a kerékkékhengerekben — biztosítsa azt a túlnyomást, amely lehetővé teszi, hogy a pedál kis megmozgatására elkezdődhessen a fékezés. Ha ez a szelep nem lenne, vagy nem működne rendszeresen, megtörténhet, hogy a szükséges mennyiségnél több folyadék ömlene vissza fékezés után, és a következő fékezéskor a pedál teljes benyomásával szállított folyadékmennyiség esetleg nem lenne elegendő a szükséges fékhatás elérésére. A 8. sz. ábra a szelep három helyzetét mutatja, mégpedig a c) ábra a nyugalmi helyzetet, a b) ábra a fékezéskor (a csővezeték felé ömlést), az a) ábra pedig a fékezés utáni visszaömlés esetét.

2. A kerékkékhenger szerkezete és működése:

A kerékkékhenger szerkezete a főfékhengerhez hasonlóan, a lehető legegyszerűbben van megoldva. A 9. sz. ábra a kerékkékhenger szerkezetét mutatja. A hengerbe 2 db pontosan illeszkedő fémdugattyú van beszerelve. A fémdugattyúk külső oldalain egy-egy gömbfelületű fészkek van kialakítva. A fészkekbe helyezik bele azokat a kis tolórudakat, amelyek fékezéskor a fékpofákat nekiszorítják a fékdobnak.

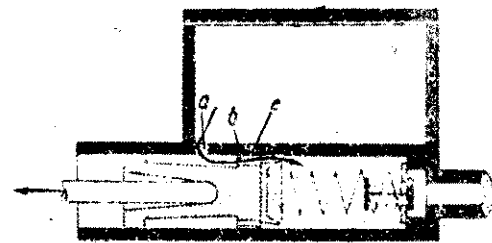

7. ábra

A fémdugattyúk belső, simára kiképzett felületére egy-egy gumidugattyú fekszik fel. A gumidugattyúk között egy rugó van, melynek az a feladata, hogy a gumidugattyúkat állandóan a fémdugattyúkhoz szorítsa, és ezáltal a fémdugattyúk is állandóan hézagmentesen csatlakoznak a tolórudakba. Fékezéskor tehát a főfékhenger dugattyújának csak annyi folyadékot kell szállítania, amennyi a fékpofák és a fékdob közötti hézag legyőzéséhez, valamint a fékerő kifejtéséhez szükséges. Ha tehát — a fékpedál benyomása által — a fékfolyadék nyomása alá kerül és a kerékkékhengerekhez áramlik, a gumidugattyúk belső felületét megnyomja, s azok a fémdugattyúkon át megnyomják a tolórudakat. A tolórudak a fékpofákat befeszítik a fékdobba, és így létrejön a fékezés. Ha a fékezés megszűnik, a felesleges fékfolya-

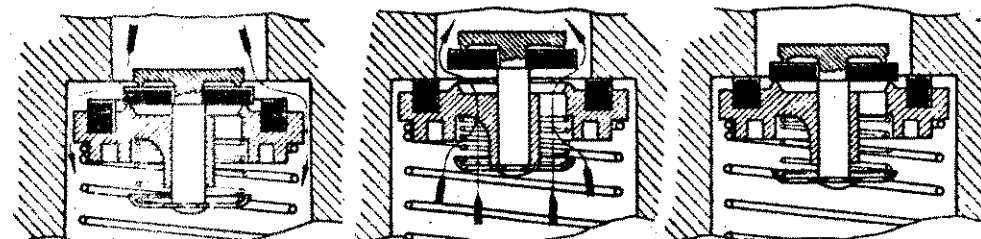

8. ábra

dék visszaáramlik a főfékhengerbe, vagy esetleg a folyadéktartályba is, s a fékdugattyúk a fékpofa-visszahúzó rugók hatására visszatérnek eredeti helyzetükbe. A kerékkékhengerek két végére szerelt gumiból készült porsapkáknak az a hivatásuk, hogy a kerékkékhengerek belső felületeit a portól és egyéb szennyeződésektől megóvják.

A kerékkékhengereket a tengelyek végén felerősített fix lapra fogják fel a csavarokkal. Ugyanerre a hátlapra vannak szerelve a fékpofák is. A kerékkékhengerek karbantartása kizárólag a gumidugattyúk cseréjére szorítkozik. A hengerek belső felületeit időnként gyenge drótkéfével ki szokás tisztítani, hogy az esetleg lerakódott szennyeződések eltávolítsuk. Ugyanez vonatkozik a főfékhenger belső felületére is. A tisztítást óvatosan kell végezni, nehogy a hengerek sima felületét felsértsük. A tisztításra azért van szükség, mert a kerékkékhenger dugattyúinak könnyen kell mozogniuk a hengerben, hogy a fékezés után a fékrugók hatása alatt gyorsan és könnyen foglalhassák el eredeti helyzetüket. Szorulniuk semmiképpen nem szabad!

A kerékkékhengeren található a felsoroltakon kívül a fékfolyadék bevezetésére és a lételenítésre szolgáló furat is.

Gyakran találkozhatunk olyan kerékkékhengerekkel is, melyeknél kétféle nagyságú furat van; és pedig annak a dugattyúnak kisebb az átmérője, amely a forgásirányba esik. Ennek magyarázata az, hogy a fékpofáknál a súrlódó felület köríves alakú. Ilyen súrlódó felületknél az a fékpofa, amely a forgásirányba esik, jobban fog, mint a másik. Ezért a forgásirányba eső, ún. vont fékpofán a fékbe-

tétet rendszerint kisebbre készítik, mint a másik, ún. húzott fékpofa súrlódó betétjét.

Ennek ismeretében felmerül a kérdés, vajon nem lehetne-e olyan megoldást találni, amelynél mind a két fékpofa egy formán fog, a forgás irányába eső, tehát vont fékpofa irányával egyezően, vagyis azzal a fékpofával, melynek fékfelületének ménye nagyobb.

A megoldás igen egyszerű. A fékpofa forgócsapjait egymással szembe helyezük, ami más szóval annyit jelent, hogy mind egyik fékpofának külön csapja van, és így mindegyik elhelyezkedése olyan, mint a vont fékpofáé. Ehhez a megoldáshoz minden kerékhez két kerékkékhengert van szükség olyan módosítással, hogy kerékkékhenger féloldalas, tehát csak eg-

dugattyúja van. Ezzel a megoldással lényegesen javítjuk a fékhatást, de csak meisső kerekeknél használható, mert hátsó kerekek fékeinel a kézfék beiktatásáról is gondoskodni kell. Egyébként ez kedvező is, mert a meisső kereket mindig jobban kell fékezni, mint a hátsókat. Természetesen nem ez az egyedüli megoldás, azonban helyszüke miatt nincs lehetőség többi ismertetésére.

3. A csővezetékek:

A főfékhengert csővezeték köti a kerékkékhengerekhez, amint az az 5. sz. ábrán is látható. Sok esetben a folyadék edény is csővezetékekkel köti a főfékhengerhez. A csővezeték anyagaként régebben vörösréz, újabban kilagyított vascsövet alkalmaznak 4x6 vagy 6x8 mm átmérvével. A csővezetékeknek lágynak, hajlíthatónak kell lennie, hogy szereléskor könnyen az alváz vonalához illeszthessük. A csővezetéseket mindig rögzíteni kell az alvázhoz, mivel a rögzítetlen csővezeték — az esetleges súrlódások következtében — kikophat, vagy a rezgések hatására eltérhet, ami katasztrófális következményekkel járhat. A rögzítő bilincsek 30—40 cm távolságra vannak egymástól. A 10. sz. ábrán a csökötéseket, valamint a csökötések elkészítését láthatjuk.

A fékcsővezetékét nem szabad hegesíteni vagy forrasztani! De ne fektessük kipufogócső mellé sem. A csővezetékek hallításánál ügyeljünk arra, hogy a görbületknél ne csökkenjen az átmérője, mert a keresztmetszet csökkenés lefojtja a folyadék áramlását és egyenlőtlen fékhatás eredményezhet.

A merev csővezeték, valamint a kerék

hengerek közé mindig hajlékony, kü-
egesen kiképzett gumicső van beik-
a. Anyaga két réteg megfelelően szőtt
vet, melyet gumirétegbe ágyaznak. A
csőcső végére rásajtolják a csavarment-
és „hollandi anyával” ellátott csatl-
akozókat.

hajlékony fékcsöveknek nyomás alatt
hossz- sem keresztirányban nem
pad tágulniok, emellett meg kell tart-
a teljes hajlékonyságot. Ha a fékcső
gésrül, javítani (pl. szigetelőszalaggal)
a szabad, hanem ki kell cserélni. Fék-
állításakor helyes, ha a fékcsöveket el-
őrizzük, nem nyúlnak, vagy tágulnak-e.
ennyiben az átmérőnövekedés megha-
a fél millimétert, feltétlenül cserélni
mert a vázsnázása valószínűleg meg-
ásodott.

fékcsöveket a gyárban 200 kg/cm²
nyomáson próbálják ki. A megengedett
nyomás 70 kg/cm². Ha a fékcső
nyomása nagyobb a megengedettnél, a fék-
berendezés teljesen működésképtelenné
vált.

Ellenőrizzük meg ezt egy példán:
Ellenőrzéskor tapasztaltuk, hogy a fékcső
nyomása 6 mm-ről 7,5 mm-re tágul ki az
újra nyomás hatására, ami 0,44–0,28 =
0,16 négyzetcentiméter keresztmetszet-
növekedésnek felel meg. Ha a fékcső
nyomás részének hossza 400 mm, akkor a

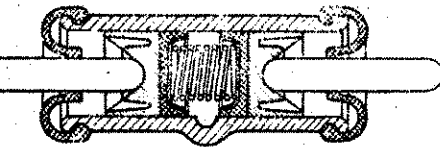

9. ábra

területnövekedés $0,16 \times 40 = 6,4$ köb-
centiméter, ami négy cső esetén $4 \times 6,4 = 25,6$
centiméternek felel meg.

Ha a főfékhenger furata 38,1 mm, a
résztmetszete 11,4 négyzetcentiméter; a
gattyú lökete 20 mm. Az egy löket alatt
a főfékhengerbe nyomott folyadék men-
nyisége tehát $11,4 \times 2 = 22,8$ köbcentiméter.
Ez a példából azt látjuk, hogy a főfék-
henger dugattyúja 22,8 köbcentiméter fo-
lyadékot szállít, ezzel szemben a négy fék-
tágulása következtében 25,6 köbcenti-
méter folyadékra lenne szükség. Ez azt
mutatja, hogy a kerékfékhengerek meg-
újítására egyáltalán nem jut folyadék,
és nincs fékezés.

4. A légtelenítés:

A folyadék fékrendszer működésének
feltétele az, hogy az egész fékrendszer
folyadékkal legyen megtöltve. Ha a folya-
kban légbuborékok vannak, a fékhatás
erősen leromlik, vagy meg is szűnhet, te-
ve, hogy a levegő nagymértékben ösz-
nyomható. A légbuborékok elkerülése
szükség a légtelenítésre,
helyes ha helyesen végrehajtott, az egész
fékrendszer csak folyadékkal lesz ki-
töltve.

Az alhányszor javításra kerül sor, vagy
éves okból megbontjuk a fékrendszert
(alkatrészcsere), az egész fékrendszert
légteleníteni kell. A fékrendszerben a
levegő jelenlétének biztos ismertető jele
az, hogy a fékpedált az egyébként jól be-
töltött fékeknel gyenge láberővel teljesen
megmozdítjuk.

A következőkben a légtelenítés menetét
ismertetjük:

A légtelenítés egyszerű eszközökkel há-
zilag is minden nehézség nélkül elvégez-
hető. A szükséges eszközök — amint az a
11. sz. ábrán is látható — a légtelenítő-
kulcs, egy tiszta és átlátszó edény, és a
légtelenítőcsavarhoz csatlakozó menetes
csavarra ráhúzott gumi vagy PVC cső-
darab.

A légtelenítést a következőképpen kell
elvégeznünk:

A fékfolyadék-edényt megtöltjük a fék-
folyadékkal. A fékpedált több ízben be-
nyomjuk, aminek következtében a fék-
rendszer nyomás alá kerül. Csak amikor
a pedálnál már ellenállást érzünk a
benyomással szemben, akkor foghatunk
hozzá a tulajdonképpeni légtelenítéshez.

Minden kerékfékhengeren megtalálható
az ún. légtelenítőcsavar, amelynek végé-
ben egy kicsavarható zárócsavar van. A
zárócsavar eltávolítása után a csavar he-
lyébe becsavarjuk a légtelenítő gumicső
végén található menetes csatlakozót, majd
a légtelenítőkulcs (vagy annak hiánya
esetén villáskulcs) segítségével a légte-
lenítőcsavart kissé kicsavarjuk a kerékfék-
hengerből, s ezáltal felszabadítjuk azokat
a ferdén elhelyezett kis furatokat, melyek
a légtelenítőcsavarban vannak kiképezve,
s így a légtelenítő-cső összekötésbe ke-
rül a kerékfékhengerrel. Mielőtt a légte-
lenítőcsavart meglazítanánk, a légtelenítő-
cső végét, melyet előzőleg letisztogattunk,
behelyezzük egy tiszta és átlátszó edény-
be (pl. üvegpohár), amelybe előzőleg egy
kevés fékfolyadékot töltöttünk. A csövet,
amint azt a 11. sz. ábra is mutatja — az
edény aljára kell levezetni, hogy a lég-
buborékokat észlelhessük. Ezek után a fék-
pedállal addig mozgatjuk a főfékhenger
dugattyúját, amíg az edényben légbuboré-
kot észlelünk. Ha a buborékolás már meg-
szűnik, a légtelenítőcsavart jól meghú-
zzuk, a légtelenítőcsövet leszereljük, és a
zárócsavart a helyére csavarjuk.

Ugyanezt a műveletet elvégezzük mind
a négy keréknél, s ezzel a légtelenítést be
is fejeztük.

Helyes, ha a légtelenítés közben meg-
nézzük a folyadék-edényt, s pótoljuk a
hiányzó folyadékot, nehogy a főfékhenger
ismét levegőt szívjon be.

A folyadékártályban jó fékberendezés
esetén is állandóan ellenőriznünk és pótol-
nunk kell a fékfolyadékot.

A folyadékfék-berendezés ismertetése
nem lenne teljes, ha nem beszélnénk a
fékfolyadék minőségével szemben támasz-
tott követelményekről, illetve a fékfolya-
dék tulajdonságairól:

1. Ne támadja meg a gumit, tehát ásványi eredetű olajat nem tartalmazhat.

2. A vas és fém részeket az üzemi hőfokon ne támadja meg, tehát savakat nem tartalmazhat.

3. A hideg és meleg hatására tulajdon-
ságait nem változtathatja meg, vagyis hi-
deg és meleg berendezésnél sem szabad
hígulnia vagy sűrűsödnie. 0 és 100 °C kö-
zött a viszkozitása nem változhat számot-
tevően.

4. Az üzemi hőfokon — ami hosszabb
fékzések után magas lehet — ne párolog-
jon, mert a párolgás következtében a ve-
zetékekben gőzdugó, illetve gőzsók kelet-
kezhet, ami a levegőhöz hasonlóan meg-
szűnetheti a fékhatást. A jó fékfolyadék
–50 °C-nál nem fagy meg és +150 °C-
nál még nem párolog.

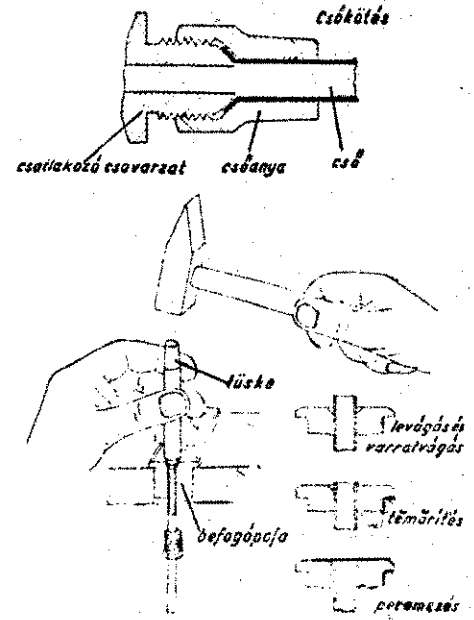

10. ábra

5. Olyan kenőképeséssel kell rendel-
keznie, hogy a mozgó alkatrészek kopása
minimális legyen, s az alkatrészekeken védő
bevonat keletkezzék, hogy azok, ha a fék-
folyadékot eltávolítjuk, ne rozsdásodja-
nak.

6. Vizet, tiszta szeszt, denaturált szeszt
és glicerint nem tartalmazhat.

Amennyiben a fékfolyadék rossz össze-
tételű, a gumialkatrészek erősen meg-
duzzadnak, s ennek következtében hasz-
nálhatatlanná válnak. Jó fékfolyadék
esetén viszont a gumi még pár évi használat
esetén sem duzzad meg jelentősen, csupán
a rugalmasságából veszít.

Ha a gumin korai duzzadás jelei mutat-
koznak, a fékfolyadékot azonnal ki kell
cserélnünk, s az új folyadék betöltése
előtt denaturált szeszzel ki kell öblíteni
a fékrendszeret, s csak a teljesen tiszta
és száraz fékberendezésbe öntsük be az
újabb folyadékot. A tisztításhoz petróleu-
mot vagy benzint használni tilos!

(Folytatás a következő számban)

11. ábra

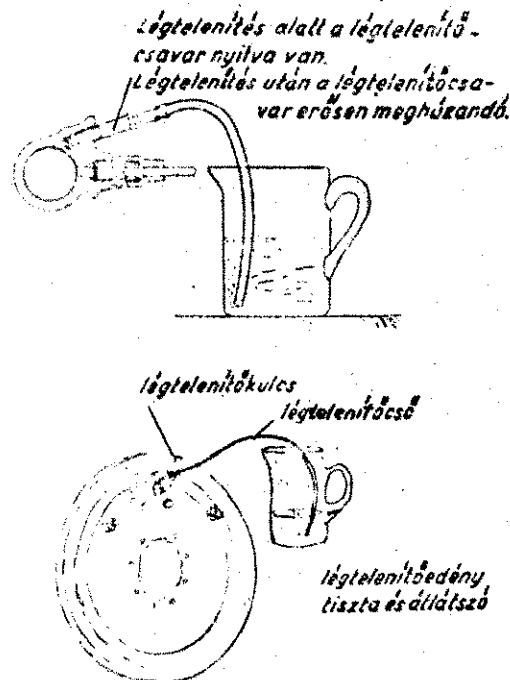

KÉT ÉRDEKES TŰZESÉST

tára. Tűz esetén feltétlenül szükséges a gázalarc, illetve az oxigénes légzőkészülék, valamint a gumicsizma és kesztyű használata.

Megtörténik, hogy a tűzvizsgálat nem tud teljes fényt deríteni a tüzeset pontos keletkezési okára. Ilyen eset fordult elő a Medicolor Anilinfesték és Vegytermékek Gyárában (Bp., XV., Mogyoródi u. 42.). 1959. április 28-án reggel 3 óra 30 perckor az öltözőben történt tüzesetnél is. A tüzeset előtt — 2 óraker — az egyik dolgozó felment az öltözőbe, mivel munka közben ruháját fenilhidrazinnal öntötte le. A dolgozó ruhát cserélt, szennyezett ruháját vízben kiöblítette, és így helyezte el a szekrényben. Ezt követően másfél óra múlva keletkezett a tűz. Mielőtt a tűzvizsgálatról tárgyainánk, nézzük meg a fenilhidrazin tulajdonságait:

FIZIKAI TULAJDONSÁGOK

Szintelen olajos folyadék. Vízben nehezen, alkoholban és éterben jól oldódik.
forráspont: 243,5 °C
olvadáspont: 23 °C
lobbanáspont: 89 °C (III.)
fajsúly: 1,097
gőzsűrűség: 3,7

KÉMIAI TULAJDONSÁGOK

Erős bázis, amely savakkal állandó sókat alkot. Erős redukáló szer. Oxidálva benzil ad. Redukálva, anilinra és amoniákra bomlik. Tapasztalati képlete: $C_6H_5NHNH_2$.

A SZERVEZETRE GYAKOROLT ÁLTALÁNOS HATÁSA

Erős vérméreg. A vörösvérsejtek szétadását idézi elő. Egymillió rész levegőben jelenlevő öt rész fenilhidrazin már komoly mérgező hatást fejt ki. Bőrön keresztül is behatol a szervezetbe. Enyhébb mérgezési esetben fejfájás, sápadtság, étvágytalanság, hasmenés és múltó hasi fájdalmak lépnek fel. Néhány nap alatt gyógyulás következik be. Súlyosabb esetben ezek mellett szédülés, légszomj, a szem káprázása és nagyfokú vérszegénység is észlelhető. Teljes gyógyulás kb. 2 hónap alatt következik be. Súlyos heveny mérgezés esetében halálesetről is beszámol a szakirodalom.

A KÉMIAI TECHNOLÓGIÁBAN a fenilhidrazinnal történő munka során elképzelhető robbanási veszély a desztillációnál kátrányszerű lerakódás képződésének lehetősége áll fent, mely egy ízben már robbanást is okozott. Ezt oly módon lehet elkerülni, hogy a fenilhidrazinos készületeket minden adag után alaposan kitisztítják. Hőhatásra ugyanis a fenilhidrazin-bomlás meggyorsul (a hőmérsékleti hatások nem ismeretesek). Egy nyugatnémet cég szabadalma stabilizátorként 1—3% hexametiléntetramin adagolását javasolja.

A TŰZVIZSGÁLATHOZ ezek az adatok, valamint a tűz keletkezésének körülményei álltak rendelkezésre. A tűz keletkezési okát a tűzoltóság és a vállalat vegyészeiből álló bizottság igyekezett kideríteni. Mivel a fenilhidrazin levegőn gyorsan oxidálódik, feltételezhető volt az

öngyulladás esete, habár a rendelkezésre álló szakirodalom erről nem tesz említést. Az utólagos nyomozás kiderítette, hogy a Medicolornál és a Chinoinban is előfordultak már fenilhidrazinnal kapcsolatos öngyulladások: ballonkosarak szalmájára csöppent fenilhidrazin meggyulladása, fenilhidrazinos rongyok izzásig való felmelegedése, fenilhidrazinos hordók papír pakolásának áttüzesedése stb. Ilyen esetek előfordulása után kapták a dolgozók azt az utasítást, hogy a fenilhidrazinnal szennyezett ruhákat azonnal cseréljék le, és mossák ki — a mérgezési és gyulladási esetek elkerülése végett. Ez az ismertetett esetben is megtörtént, mégis tűz ütött ki.

A tüzeset okának tisztázására a vállalat az alábbi kísérletet végezte el:

Egy vászonnadrágot kétfelé hasítottak, s az egyik felét kevésbé megnedvesítették, a másikat pedig szárazon hagyták. Mindkét részt 50—50 ml fenilhidrazinnal öntötték le, és egy vas öltözőszekrénybe helyezték. A vizsgálat során azt észlelték, hogy a száraz fenilhidrazinos rongy hideg maradt, míg a vizes fenilhidrazinos rongy 50—60 °C-ra melegedett. Ebből arra következtettek, hogy a fenilhidrazin meggyulladásához jelen esetben a víz jelenléte is szükséges volt.

Ezután nagyobb mennyiségű fenilhidrazinnal szennyezett rongyot helyeztek el egy átluggatott papírszakba, és vízzel alaposan meglocsolták. Két óra elmúltával a zsák erősen füstölgött, majd további egy óra múlva lángra lobbant, és elégett. Ezzel a kísérlettel igazoltnak látszik, hogy a fenilhidrazinos ruha csak akkor gyullad meg, ha nedvesség is éri. Hogy az öngyulladás milyen hamar következik be, az természetesen a helyiség belső hőmérsékletétől és a fenilhidrazinnal szennyezett ruha nedvességtartalmától függ. Ha a ruha nagyon nedves, akkor az öngyulladás késik. A jelen tüzesetből kifolyólag feltételezhető, hogy az öngyulladás akkor következik be, ha a ruhát felületesen öblítik ki. A víz ugyanis nem járja át nagymértékben az olajos fenilhidrazinnal átitatott anyagot, arról leperog, de még mindig elég mennyiségben marad ott ahhoz, hogy öngyulladást okozzon.

A lejátszódó kémiai reakció nem ismeretes pontosan (oxidatívhidrolizises reakció lehetséges!), azonban a legtöbb öngyulladás esetén így van.

AZ ELVÉGZETT EGYSZERI KÍSÉRLETTEL a fenilhidrazin öngyulladása még nem tekinthető kellően bizonyítottnak, ezt ugyanis sem elméletileg, sem gyakorlatilag nem tudjuk alátámasztani. Ennek ellenére a vele kapcsolatos munka során néhány szempontot feltétlenül figyelembe kell vennünk:

1. A fenilhidrazinnal dolgozó munkások munkaruháit, kesztyűjét tűzálló helyen kell tárolni és tisztítását alaposan kell elvégezni.
2. A fenilhidrazinos hordók papír pakolását éghetetlen anyagra kell kicserélni (azbeszt).
3. A fenilhidrazin tárolóhelyet táblával kell megjelölni. A tábla feltűnően hívja fel a figyelmet az anyag mérgező vol-

A másik érdekes eset gyufatüzeknél fordult elő. Budapesten — a Nyugati Pályaudvaron több esetben, és Békés megyében is előfordult, hogy a vasútikocsik ki- vagy berakásánál, illetve a raktárban a szállításra váró gyufa csomagolt állapotban meggyulladt. A gyufa anyagára és kémiai összetételére az alábbiak állapíthatók meg:

Faanyaga: nyír- és tűzfa. Ezek gyulási hőmérséklete 250 °C körül van. A gyufa szálat kb. 1/3 részig paraffinnal impregnálják, hogy a fa könnyebben átvehesse a gyufa fejbén képződő lángot. A paraffin lobbánáspontja 210 °C. Szakirodalmi adatok szerint a szálatokat KNO_3 mal és Na_2PO_4 -gyel is itatni kell, hogy a parázs elaludjék.

A gyufafaj összetétele: káliumklorát, kénpor, különböző fémoxidok, és a ragasztóanyag bőrenyv. A dörzsfelület vörös foszfor, fémszulfidok (és dextrin ragasztóanyag), amelyeknek a hatására a vörösfoszfor oxidálódik. Ez erősen hőtermelő reakció. A keletkező magas hőfokon a káliumklorát bomlik, és a fejbén levő kénport oxidálja. A gyors oxidáció lángjelenség kíséretében megy végbe. Hogy a gyufafajban keletkezett láng ne túl gyorsan lobbajon el, a káliumklorát és a kénpor fékező hatású fémoxidokkal van keverve. A lángot a paraffinnal átitatott gyufaszál átveszi. A dörzsfelületen a vörösfoszfor égését a fémszulfidok akadályozzák — foszforszemcséket elszigetelve egymástól. A laboratóriumi vizsgálat adatai szerint a fejmassza gyulási hőfoka 180—190 °C között van.

A gyufafaj gyártása régi és jóváhagyott recept szerint történik, és így minden gyártási széria azonos keveréket tartalmaz. A rendszertelenségű előforduló begyulladási esetek tehát a gyufa érzékenységből adódnak. (Ez különben minőségi követelmény is!)

Sokszor előfordul, hogy a doboz oldalára felkent anyag a doboz aljára is lefolyik, továbbá a megtöltött dobozokból a gyufaszálak feje kibújik. Így a két egymásra helyezett doboz esetében a gyufa feje a másik gyufa aljára lefolyt masszával érintkezik, és rázkódtatás vagy eldőlés esetében a fejek egymáshoz dörzsölnének. A mechanikai mozgás következtében létrejött súrlódásból keletkezett meleg hatására viszont a fej eléri gyulladási hőfokát és az egész dobozt begyújtja.

Az elvégzett kísérletek azt mutatták, hogy a begyulladás csak egy-két doboznál történt meg, mert a fejlődő nagy mennyiségű, nem éghető gáz (főleg kéndioxid) gátolja az égés terjedését, illetve meg is szünteti a tüzet.

A gyufatüzek megelőzésére különösebb intézkedést egyelőre nem tehetünk. Fokozott óvatossággal kell éppen ezért elvégeztetnünk a raktározási és szállítási munkákat, hogy az ütődésekből és súrlódásból keletkező tűz minél kevesebb legyen. Gyártás közben mindig vigyáznunk kell arra, hogy a doboz aljára ne kerüljön massa, illetve a dobozokat pontosan kell zárni, nehogy a gyufafejek kiálljanak belőle.



Készül a vándorkiállítás „erdőtízes” tablója



A Budapesten vendégeskedő önkéntesek a VIII. kerületi tűzrendészeti alosztályra is ellátogattak

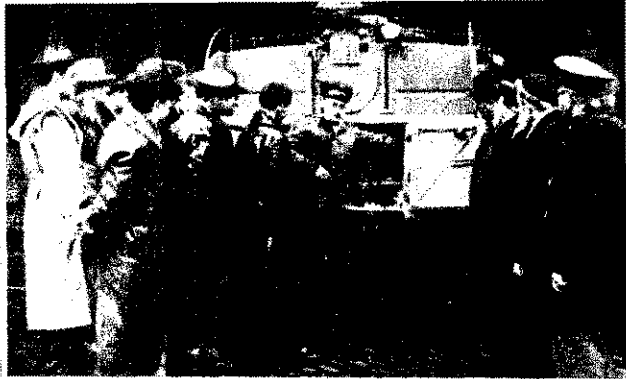

4 Úzoltó Múzeumban hallottuk...

Tövidesen elkészül a Tűzoltó Múzeum vándorkiállítása. A idkivül ötletesen összeállított lítási anyagot a tervek szerint először Budapesten, majd b vidéki városban is bemutják.

Hírek szolnok megyéből

A mezőtúri alosztály beosztásai néhány hónappal ezelőtt adalmi munkával kitarozlaktanyájukat, most pedig akóházak ellenőrzésében seykednek. Szilágyi fhgdy. társ. az alosztály parancsnokelmondotta, hogy a lakóak tűzvédelmének biztosítáérdekében egyébként egyltást” is „bevezették”. Ennek a lényege, hogy a lakóhában tüzelőanyagot tárolni, tve a fűtést megkezdeni csak anács engedélyével szabad.

Az elvtársak a téli időszakot rzsadalmi tűzoltóságok patálására is felhasználják, s élük, hogy a Kossuth tsz, a ztabánrévei AG és a Mező-Mezőgazdasági Technikum gazdaságának önkéntesei lé a többi tsz és állami laság társadalmi tűzoltói is arosan „felzárkóznak”.

A szolnoki alosztály beosztásai is teljesítették kongresszi felajánlásukat és közel 45 forint értékű társadalmi kával szinte teljesen újjáizsolták laktanyaépületüket. munkálatokból különösen édi Gyula, Farkas István, a Péter örm., valamint a Kálmán tiz. vette ki deisan a részét.

A rákóczi falvai testület szer-tárát és őrszobáját tanácsi beruházással és értékes társadal-mi munkával nemrégiben újjá-építették. A testület tagjai szor-galmasan készülnek új műso-ruk előadására, illetve a kultu-rális fesztivál járási döntőjére, amelyen a Ránk számít a nép c. jelenettel vesznek részt.

A kúszászállási területfelelő-sök közül elsőnek Kis Lajos, a testület szertárosa, nyugalma-zott állami tűzoltó fejezte be lakóházi ellenőrző munkáját. A 87 esztendő s veterán-tűzoltó 130 házat keresett fel s minde-nütt határozottan intézkedett az észlelt szabálytalanságok mielőbbi megszüntetéséről.

Jól sikerült hangverseny

A XIV. ker. Újvidék téri ál-talános iskola nemrégiben jól sikerült hangversenyt rendezett. A műsorban az Állami Tűzoltó-ság Központi Zenekara is köz-reműködött, s színvonalas szá-mait lelkes tapssal jutalmazta a közönség.

Önkéntes tűzoltók jutalomlátogatása

A BM OTP a közelmúltban — eddigi jó munkájuk elisme-résekképpen — hat megye leg-jobb önkénteseinek egy-egy csoportját vendégül látta Buda-pestben. Elvtársaink a gazdag program keretében megismer-ték fővárosunk nevezetességeit.

vánnak, Peszleg Tibornak, va-lamint a testület több kiváló munkát végző tagjának kitün-tetéseket, jutalmakat és előlép-tetésekről — szóló okmányokat nyújtott át.

A „hivatalos” ünnepséget vi-dám kultúrműsor követte, majd hangulatos vacsorával és tánc-mulatsággal zárult a községben bizonyára sokáig emlékezetes ünnepség.

Tűzoltás — szódavízzel

Az „Arbeiter Zeitung” című osztrák napilapban olvastuk, hogy nem mindennapi lélekje-lenlétről tett tanúbizonyságot egy Johann Inglauder nevű al-sergrundi nyugdíjas körzeti rendőrfelügyelő. Az történt ugyanis, hogy a Bergasse és a Porzellangasse kereszteződésé-nél — bizonyára rövidzárlat következtében — meggyulladt az egyik gépkocsi.

A közelben tartózkodó Ing-lauer az állomással szemben levő kávéházba rohant, ahol őt szódavízes üveget vett magá-hoz, majd az égő autohoz sie-tett. A tüzet úgy oltotta el, hogy felemelte a motorház fe-delét, majd a tűz felszékét, az őt üveg tartalmát felhasználva, jól irányzott „sugarakkal tá-madta meg”. Beavatkozása tel-jes sikerrel járt, úgyhogy a ki-érkezett tűzoltósnak már nem akadt tennivalója.

Újabb szertár

A közelmúltban készült el a tiszavasvári önkéntes tűzoltók új, korszerű, tűzoltólaktanya-nak is beillő, három szerállá-sos, őrszobával és kultúrhe-lyi-ségekkel ellátott emeletes tűz-oltószertára. A mintegy 450 000 forintos költséggel és tetemes társadalmi munkával felépített szertár ünnepélyes átadására a belső berendezések beszerzése után kerül sor.



Levél Sztálinvárosból

Rózsavölgyi János tü. fhgdy. elvtárs írja: „Örömmel újságol-hatom, hogy a sztálinvárosi al-osztály beosztottjai becsülettel teljesítették, sőt némileg túl is teljesítették kongresszusi fel-ajánlásukat. Eddig ugyanis 683 lakóházban és termelőszövetke-zetben tartottak szabadnapju-kon ellenőrzést, s 1850 dolgozót oktattak ki a tűzvédelmi tud-nivalókra.

Színjátékszínik és táncosaink szorgalmasan készülnek a BM KISZ-bizottsága által meghir-detett kulturális fesztiválra, s remélik, hogy nem vullanak szegényt szereplésükkel.

A karácsonyi ünnepekre száz darab gyermekjátékot készítet-tünk és azokkal bizonyára nagy örömet szerzünk a kicsinyek-nek.”

Emlékezetes jubileum

A novai tűzoltótestület a kö-zelmúltban bensőséges ünnep-ség keretében emlékezett meg fennállásának 75. évfordulójá-ról. Ez alkalommal került sor az önkéntesek új szertárának felavatására és a testület szá-mára adományozott gépjármű ünnepélyes átadására is.

A zsúfolásig megtelt községi művelődési házban Bogár La-jos járási tanácselnök üdvözöl-te a jubiláló tűzoltótestületet és hangsúlyozta, hogy az új szertárunk az egész falu ösze-fogásának beszédes bizonyítéka.

Ezután Gáldonyi István tü. szds., a megyei osztályparancs-nokság vezetője Horváth József községi parancsnoknak, Varga Imrénének, Kovács Ferencnek, Babos Józsefnek, Kárász Ist-

Újvidék téri iskola megköszöni Králik fhgdy. elvtársnak a zenekar közreműködését



MAGYAR TŰZOLTÓ

A magyar tűzoltóság folyóirata. Szerkeszti a szerkesztő bizottság.

Szerkesztő:
Beszteri Lajos
tűzoltószázados.
Szerkesztőség:

V., József Attila u. 2-4.
Telefon: 121-710.

Feljelős kiadó: Keresztés Tibor, a Közgazdasági és Jogi Könyvkiadó igazgatója.

Terjeszti a Magyar Posta.

592938/2 — Zrínyi Nyomda, Budapest

A tiszavasváriak új tűzoltószertára

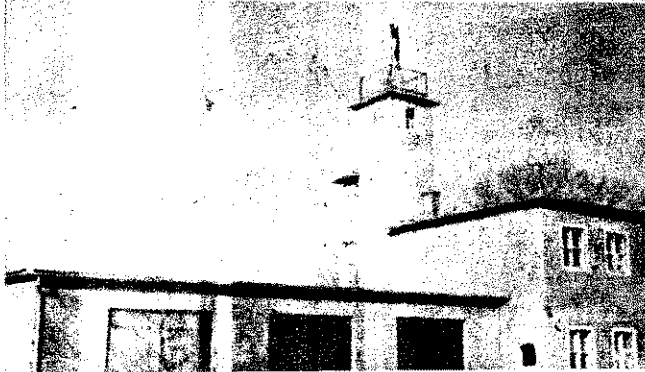



Hatalmas erők pusztították a francia Rivierán. Képeinken az egyik súlyosan megrongálódott vendéglő látható



A kőfői tűzoltók következésként az NBZK-beli D. városban égett egy színházterem. A ház megalakult a 1940-as évek német márkái. A kőfői tűzoltók ottan ott volt, hogy a tűzoltók által elbontott épületet megmentették.



KÉPES Világhíradó

A nyugat-németországi Jever városában a lángok úgyszólván teljesen elpusztítottak egy négyszáz évvel ezelőtti épült templomot. A tűz ismeretlen okból keletkezett és a viházzal küszködő tűzoltóknak csak a körüst elkerült megmenteniük. A tűzoltóság a tetőszerkezet leszakadása után kívülről irányítja sugarait az égő templomba.

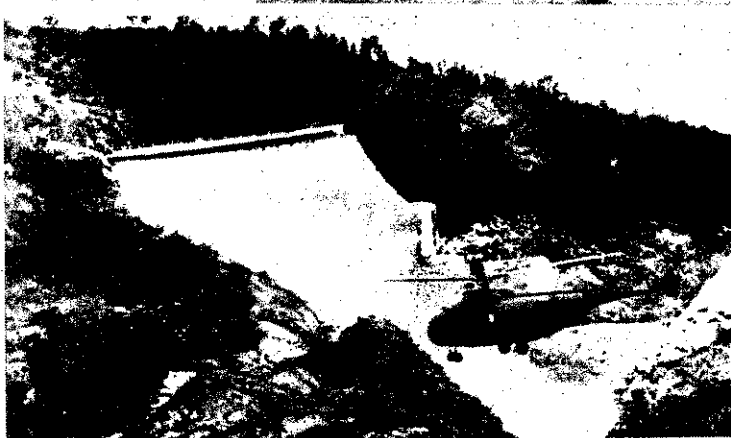

Képek a fréjusi katasztrófáról

December 2-án az öt napja tartó hatalmas esőzés annyira feldagasztotta a dél-franciaországi Fréjus városka 3,5 km széles és 7 km hosszú vízjárólómedencéjét, hogy annak öt méter magas gátját a hatalmas víz tömeg elszakította, s ötméteres magasságra a városkára zúdult. A katasztrófa háromszáznál több halálos áldozatot követelt. Képeinken a katasztrófa színhelyéről készült légitelítélet; egy segítségre siető helikopter; a Párizs és Niцца között közlekedő s a városka környékén keletkezett árvíz által felborított személyvonat valamint egy gyermekmentő tűzoltó látható.





A döntőbe jutásért...

Képek beszállítása a 34. oldalra



Az országgyűlés elfogadta az 1960. évi költségvetést. Képünkön: Apró Antal, a minisztertanács első elnökhelyettese felszólal a vitában.



Alírták az 1960. évi magyar—csehszlovák kulturális munkatervet, amelyet m. részről Gyáros László, /a KKI elnöke/ és csehszlovák részről pedig Julius V. rendkívüli és meghatalmazott nagykövete írta alá.

Egy hónap ESEMÉNYEIBŐL



Négyszáz személyes munkásszálló épült Sztálinvárosban a Dunal Vasmű egyedülálló dolgozói részére. Képünkön a 17 millió forintos beruházással épült korszerű és kényelmes munkásszálló márványoszlopos előcsarnoka látható



A Varsó felszabadulásának 15. évfordulójára Lengyelországba érkezett szovjet küldöttség megkoszorúzta a lengyel főváros felszabadításáért vívott harcokban elesett szovjet hősök sírját

Vorosilov elvtárs vezetésével szovjet kormányküldöttség érkezett Indiába. Képünkön: a nyitott gépkocsi Prasad elnökkel, Vorosilovval és Nehru miniszterelnökkel megérkezik a kormányépületéhez

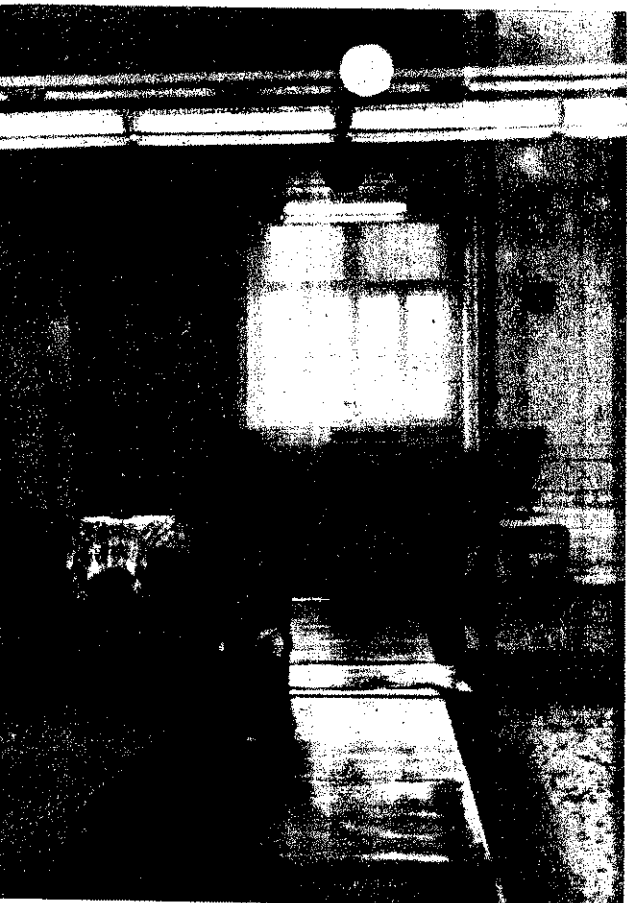

A Munka Vörös Zászló érdemrenddel tüntetett ki 10 esztendősként kiváló működéséért a kemeszentmártoni Úttörő tiszti Vas megye egyik legrégebbi termelőségét. Fehér Lajos, az MSZMP Politikai Bizottságának tagja átadja az érdemrendet Tőke János tiszti elnöknek.



A galgahévi milliomas Haladás tiszti-ben — ahol 87 forint volt egy munkaesztendősként — a zárszámadó közgyűlésen jutalmakat osztottak ki a tiszti legjobb dolgozóknak. Képünkön Csoma Andrásné átveszi a jutalmát a tiszti főkönyvelőnőjétől.

Fővárosunk 15 éve szabad

Írta: Dr. FARKAS GYÖRGY tüzoltáalezredes

Budapest már a második világháború előtt is nagy jelentőségű politikai, gazdasági és kulturális központja az országnak. Külvárosaival együtt az ország lakosságának egyötödét, gyáriparának és gyáripari proletariátusának pedig egyharmadát foglalta magában. Stratégiai jelentősége is igen nagy volt. Földrajzilag központja Délkelet-Európának, s mintegy 26 rendkívül fontos vasúti és országút vezet rajta keresztül.

Kulcsfontosságú helyzetével a megszálló német fasiszták is tisztában voltak, s a háború során, amikor Budapestre került sor, minden áron meg akarták tartani a fővárost.

A szovjet hadvezetés a felesleges vérontás elkerülése, a város és lakóinak kímélése céljából december 29-én megadásra és fegyverletételre szólította fel Pfeffer-Wildenbruch vezéreztetését, a körülzárt fasiszta seregek parancsnokait. A humánus felhívásra és feltételekre példátlan gaztettel válaszoltak a fasiszták: december 30-án galád módon meggyilkolták a parlamentereket. Nem maradt más hátra, mint ostrom útján — harccal felszabadítani Budapestet. Megkezdődött az ostrom, és mintegy másfél hónapi nehéz küzdelem után, 1945. február 13-án teljesen felszabadult a főváros.

A fasiszták rombolása következtében — a felszabadulás napján szinte az egész város romokban hevert.

Budapest tüzoltóságának helyzete is siralmas. Elhelyezése nem biztosított; a meglévő laktanyák nagyrésze romokban hever. A felszerelést nyugatra hurcolták. Az egész város tűzvédelmére mindössze 3 gépjárműfecskendő, 1 (1914. évi beszerzésű) Daimler-tolólétra, 1 mentőszerkocsi és 13 800 l/p-es kismotorfecskendő állt rendelkezésre...

A német és magyar fasizmus súlyos örökséget hagyott a felszabadult főváros népére. A párt újjáépítési programja és dolgozóink hősiességével helytállása azonban bámulatosan rövid idő alatt szinte csodákat művelt. Allig egy esztendő múltán már megépült a Kossuth-híd, s még ugyanebben az évben elkészült a Szabadság-híd és a Déli összekötő vasúti híd. Majd így következtek sorra az újjáépítés éveiben a nagyszerű eredmények. Sikereink egyik alapvető forrása — a szorgalom és élniakarás — mellett felbecsülhetetlen az a segítség is, melyet élelmiszerben és nyersanyagokban a Szovjetunió adott az újjáépítés éveiben, sőt utána is Budapest és az ország lakosságának.

A felszabadulás 15. évfordulóját ünnepeelve, elmondhatjuk, hogy nemcsak Budapest háborús sebeit gyógyítottuk be, hanem számos nagy eredményt is születtünk. Így pl. a 3 éves terv befejezésével az ipari termelés a bűnvonalról már 25 százalékkal meghaladta a háború előtti színvonalat, s a budapesti állami ipar termelése pedig 1958-ban mintegy háromszorosa az 1949. évinek, s ugyanakkor az állami ipar termelésének 51,1 százalékát a budapesti ipari vállalatok adták.

Nagyszerűek ezek az eredmények! Sajnos, a 15 év története nem volt töretlen. Az ellenforradalmak időszakában, amely éppen fővárosunk okozta a legnagyobb méretű politikai és gazdasági károkat, nagyon súlyos kieséseket okozott fejlődésünkben. Hála a Szovjetunió önzetlen baráti segítségének, s az MSZMP következetes marxista-leninista politikájának, a forradalmi munkás-paraszt kormány intézkedéseinek, várakozáson felüli gyorsasággal következett be a népi demokratikus rend politikai és gazdasági konszolidációja.

A 15 év eredményeinek a budapesti tüzoltóság is tevékeny részese. Fejlődésének állomásai egyben határkövei az eredményeknek. Gondoljunk itt az állami tüzoltóság létrehozására, a tűz megelőzésének helyes alapokra való helyezésére, s a tüzoltóság szervezeti jogköreinek biztosítására. De megemlíthetnénk a mentő tűzrendészet — szovjet tapasztalatok felhasználásával történt — újjászervezését, s utalhatnánk a legutóbbi nagy jelentőségű kormányintézkedésre; az egységes tűzrendészeti és tűzoltósági szervezet megteremtésére. A számos új és modern laktanya, valamint a korszerű felszerelések egész sora jelzi, hogy a tüzoltói élet is nem csupán helyreáll, hanem rendkívül sokat is fejlődött.

Tüzoltóink kezdettől fogva részt vettek Budapest újjáépítésének nehéz, áldozatos munkájában, s napjainkban egyre eredményesebben működnek közre elért eredményeink védelmében. Állíthatjuk, hogy ezen a téren olyan eredmények is születtek — akár a tűz megelőzését, akár az oltási munkálatokat tekintjük, vagy éppen a tüzesetek vizsgálatait vesszük szemügyre —, amelyekre személyi állományunk méltán lehet büszke.

A történelmi jelentőségű napokra, így 1945. február 13-ra és az elmúlt tizenöt év történetére emlékezve, úgy gondolom, nem ünnepelethetnénk méltóbban, minthogy pártunknak és a forradalmi munkás-paraszt kormányunknak megfogadjuk: eddigi eredményeinkre támaszkodva, s útmutatásait mindenben és mindenkor híven követve, a jövőben még nagyobb erővel vesszük ki részüket hazánk és Budapest szocialista építéséből.

Még bőven van tennivalónk...

— A szakmai alapvizsga múlt év decemberi beszámolóinak tanulságai —

A SZAKMAI KÉPZETTSÉG NÖVELESÉ-NEK egyik fontos állomását jelentették a szakmai alapvizsga 1959. december havi beszámoló. A tisztí és tiszthelyettesi beosztású elvtársak ezeken adták számot szakmai felkészültségük növelésének eredményeiről. A beszámolókat értékelve megállapíthatjuk, hogy elvtársaink többsége jelentős előrehaladást ért el a szakmai képzettsége fejlesztésében, viszont azokról a fogyatékosságokról sem feledkezhetünk meg, amelyeket egyeseknél tapasztaltunk.

AZ I. A VIZSGACSOPORT BESZÁMOLÓIN a többség közepesenél jobb tanulmányi eredményt ért el, s különösen a II. évfolyam hallgatói készültek fel jól. A Győr, Zala, Bács-Kiskun, Tolna megyei és a budapesti osztályparancsnokságok beosztottjainak többsége szorgalmas tanulásukért dicsőreget érdemelnek, mivel a szakmai alapvizsga anyagát eredményesen elsajátították.

Sajnos, akadtak olyanok is, akik elhanyagolták a rendszeres tanulást és nem megfelelő alaposan készültek fel. A II. évfolyam hallgatói közül pl. nyolcan kaptak elégtelen (1-es) osztályzatot. A Békés, Csongrád, Heves, Komárom és a Pest megyei osztályparancsnokság beosztottjai közül 1-1, a budapesti osztályparancsnokság beosztottjai közül pedig 3 ilyen akadt.

FELTÜNŐEN GYENGE FELKÉSZÜ-LEST tapasztaltunk az I. A vizsgacsoport I. évfolyamának hallgatóinál. A beszámolókon ugyanis 15 elégtelen (1-es) és 20 gyenge (2-es) osztályzat született. Általában a „Kémiai és az elektromossági alapfogalmak” c. anyag feldolgozása jelentette a nehézséget számukra. Egy részük-nél a megfelelő általános műveltség hiánya, a másik részük-nél viszont a tanulás helytelen módszere (magolás, dogmatikus tanulás) okozta a rossz eredményt. Emellett az is közre játszott, hogy nem éltek az anyag elsajátítását megkönnyítő helyi lehetőségekkel.

AZ I. ÉVFOLYAM HALLGATÓI tanulmányi eredményének kedvezőtlen ala-

kulásához az is hozzájárult, hogy egyesek lebecsülték a tanulás jelentőségét és elhanyagolták a rendszeres tanulást. Ezt tapasztaltuk pl. a Nógrád, Szolnok, Győr és a Baranya megyei, valamint a budapesti osztályparancsnokság egyes beosztottjai esetében.

A II. a és II. b vizsgacsoportba sorolt elvtársak többségének tanulmányi felkészültsége kielégítőnek mondható, s főként a II. évfolyam hallgatóinál tapasztaltunk jó felkészülést. A Pest megyei osztályparancsnokság is megfelelő alaposan készültek fel a II. b vizsgacsoport II. évfolyamának hallgatói a beszámolókra és eredményesen számoltak be az oktatási anyagból. Sajnos, az I. évfolyam hallgatóinál itt is gyenge volt a felkészülés, ami a megfelelő gondosság és a rendszeres tanulás elhanyagolásának a következménye.

A BÉKÉS MEGYEI OSZTÁLYPARANCNSOKSÁGON általában közepes eredmény jellemezte a II. a és II. b vizsgacsoport hallgatóinak beszámolóját. Ezen az osztályparancsnokságon is a felületes és dogmatikus tanulás volt a kerékkötője a tanulmányi eredmények megjavításának. Többen bizonytalankodtak és még az alapvető tézisek ismeretekkel kapcsolatos kérdésekre sem tudtak megfelelő választ adni.

A SZOLNOK MEGYEI OSZTÁLYPARANCNSOKSÁGON közepesenél jobb tanulmányi eredménnyel számoltak be a tananyagokból a II. a és II. b vizsgacsoport hallgatói. Azonban itt is jelentős számban találkoztunk olyanokkal, akiknél az alapképzettség hiánya, illetve a rendszeres tanulás elhanyagolása gátolta a szakmai alapvizsga anyagának eredményes elsajátítását. Az oktatási és módszertani bizottságnak sajnos, 10 elvtársat kellett pótbeszámolóra köteleznie, mivel elhanyagolták a beszámolóra való felkészülést.

A BESZÁMOLÓK TAPASZTALATAI azt mutatják, hogy elvtársaink egy része lebecsülte a szakmai képzés jelentőségét és nem tesz eleget a Szolgálati Szabály-

zatban előírt kötelezettségének. A beszámolóalkalmával a Bács-Kiskun megyei osztályparancsnokságon 13, a budapesti osztályparancsnokságon 29, a Borsod megyei osztályparancsnokságon 10, a Veszprém megyei osztályparancsnokságon pedig 2 főt kellett pótbeszámolóra kötelezni a tanulás elhanyagolása miatt.

AZ OKTATÁSI ÉS MÓDSZERTANI BIZOTTSÁGOK TAGJAINAK, a parancsnokoknak, valamint az oktatási feladatokat ellátó elvtársaknak egyik legfontosabb kötelessége, hogy beosztottaikat meggyőzzék a szakmai képzés jelentőségéről, fontosságáról. Emellett azonban arról sem szabad megfeledkezniük, hogy a szakmai képzés elsődlegesen fontos szolgálati kötelesség is. Éppen ezért a parancsnokok a jövőben sokkal bátrabban alkalmazzák a felelősségvontást a rendszeres tanulást elhanyagolással szemben.

A TANULÁST TERVSZERŰVÉ ÉS CÉLRAVEZETŐVÉ kell tennünk! Hívjuk fel a figyelmet a magolás, a dogmatikus tanulás káros voltára. A tanulás során arra kell törekedni, hogy az ismereteket gyakorlatban is elsajátítsák, s lássák és megértsék az egyes megelőző tűzrendészeti előírások vagy taktikai szabályok gyakorlatban történő alkalmazását.

AZ EGYÉNI TANULÁSBAN RÉSZT VEVŐKNEK az anyagok elsajátításához az eddigieknél sokkal nagyobb segítséget kell nyújtanunk. Ennek érdekében a parancsnokok tartanak konzultációkat az egyéni tanulásban részt vevőknek a fontosabb, nehezebben érthető anyagokból. Ezen túlmenően lehetővé kell tenniük, hogy az elvtársak a tanulás során mintegy menetközben tisztázthassák az anyagokkal kapcsolatban felmerülő problémáikat. Az oktatási és módszertani bizottság a beszámoló megvitatása előtt a II. vizsgacsoport hallgatói részére is szervezzen konzultációt, és ezzel is nyújtson segítséget a beszámolóra való jobb felkészüléshez.

MOST AZ OKTATÁSI ÉS MÓDSZERTANI BIZOTTSÁGOKRA, valamint a parancsnokokra hárul az a rendkívül fontos kötelesség, hogy a következő időszakban hasznosítsák a beszámoló tanulságait. Kövessenek el mindent, hogy a március havi beszámolóra sokkal alaposabban készüljenek fel elvtársaink, mint ahogyan ezt a közelmúltban tették. Ennek érdekében mélyítsék el a tanulás szükségességének tudatosítását s azt, hogy az oktatás nem öncél, hanem az a szolgálat ellátásának, a megelőző és mentő tűzrendészeti munka megjavításának egyik leglényesebb eszköze.

S. F.

Elgondolkoztató...

Nógrád és Tolna megyei útunk során némi meglepődéssel nyugtáztunk egy korántsem rendkívüli, de amellet mégis figyelemre méltó és egyben elgondolkoztató körülményt. Az instruktorok tanulmányi előmenetele utáni érdeklődésünkre kapott válasz és tájékoztatás szolgálatot számunkra egy kis meglepetést. Megtudtuk ugyanis, hogy Nógrád megyében pl. az átszervezés során átvett és instruktori beosztásban foglalkoztatott tiszthelyettesek, ne-

gyedévi tanulmányi eredményeiket illetően — igen gyenge. 2,2-es átlaggal — bizony alaposan lemaradtak az „öregebbek” mögött.

Tolna megyében viszont nagyjából éppen fordítva történt a dolog. Az alig pár hónapos állami szolgálattal rendelkező instruktorok alaposan „lepipálták” idősebb társaikat, s 3,6-es átlageredményükkel méltán viták ki parancsnokaik és előjáróik, de az egész megyei állomány elismerését.

Ezek után joggal felvetődik a kérdés: vajon mi az oka a Nógrád megyeiek meglehetősen

gyenge és mondhatnánk úgy is: várakozáson aluli tanulmányi eredményének. Az illetékesek véleménye szerint is semmi esetre sem a vizsgáztatók szigorával, hanem a megfelelő alapképzettség, de legfőképpen a szorgalom, a lelkiismeretes tanulás hiányával magyarázható az ok. Mert ahogyan a Tolna megyeiek meg tudták birkózni az egyébként valóban nem könnyű anyaggal, úgy bizonyára ők sem vallottak volna szégyent, ha egy kicsit jobban „összeszedik” magukat és becsülettel, a követelményeknek megfelelően elsajátítják az előírt tananyagot. No, de sem-

mi sincs „veszve”, módjuk és lehetőségük van a csorba kiküszöbölésére és reméljük, hogy a következő negyedévben erre sor is kerül...

De bőven van helyrehozni valójuk a Tolna megyei „veteránoknak” is. Bár átlageredményeiket illetően alig pár tized százalékkal maradtak el az „újoncok” mögött, mégis van min gondolkodniuk, s reméljük, hogy a soron levő anyagok tanulmányozásánál nem hagyják magukat, s a legközelebbi értékelésnél már lényegesen jobb tanulmányi eredményről adnak majd számot...

— 26 —

A közelmúltban mi is megkezdtek párnak nagy jelentőségű kongresszusa anyának tanulmányozását. Párttagok és párnkívviek, együttesen vitatják meg a kongresszus előremutató határozatát. Nagy adat vár ezen a téren parancsnokaink és tüzoltó-propagandistáinkra, de egyen az állomány minden tagjára is. Bizsítani kell ugyanis, hogy a kongresszus ziseit alkotó módon dolgozzuk fel, hogy kongresszus irányelveiből reánk háruló adatok az egész személyi állomány gyévé váljanak — de ne csak szavakban, hanem a köznapi munka tetteiben is.

A kongresszus tanulmányozásánál a marxizmus—leninizmus lasszikusainak tanításaiából kell indulnunk, s ezek szerint „az lémet, ha behatol a tömegek-e, akkor erővé válik”. Most hát rajtunk a sor, hogy a kongresszus irányelveit a maunk területén gyakorlati valóággá tegyük. Hogyan? Mire pártunk adja a legjobb gyakorlati példát.

Az MSZMP a múlt hibáiból okulva, megmutatta, hogyan kell a hibákat felszámolni gazdasági, politikai és ideológiai síkon egyaránt, amikor nyílt eszmei harcban számolt le a revizionista árulókkal, a párt politikáját elferdítő dogmatizmussal és szektáns nézetekkel.

Pártunk pontot tett a múltra és egyben előre mutatott. Az ellenforradalom okozta nehéz politikai és gazdasági helyzet itán gyakorlatilag mutatta meg, a marxizmus—leninizmust hogyan kell alkotó módon alkalmazni a magyarországi viszonyoknak megfelelően. Így történetesen, hogy az országot kivezette abból a nélypontból, amelybe gazdasági, politikai s ideológiai téren az ellenforradalom sورتa.

Pártunk 3 éven át vitt politikai és gazdasági vonalvezetését nemcsak a párttagok helyeselték, hanem a pártunkívüli niillió tömegek is, hiszen pártunk minlenben a dolgozók legégetőbb gazdasági problémáinak megoldására törekedett, és amit ma meghirdetett, az holnap gyakorlati valóság lett. Meggyőzően bizonyítja, hogy a dolgozók életkörülményeinek megjavítására tett intézkedések egész óra, köztük a tüzoltók illetményrendezése is, akik egyéni életkörülményeik megáulásán keresztül tapasztalhatták, hogy pártunkban ma a szó és a tett egyet jelent. A dolgozók milliói éppen ezért bíznak a pártban, követik irányutatását és készek annak végrehajtásáért dolgozni, mivel életkörülményeik további javulását ájtják benne.

Ez a bizalom és aktivitás megcáfolhatatlanul kifejezésre jutott a 3 éves terv határidő előtti megvalósításában és abban a nagy érdeklődésben, amely a kongresszust végigkísérte, s abban a széleskörű egyetértésben is, amely a kongresszus után a párt politikai irányvonala és annak kipróbált vezetői mellett megnyilvánult.

Pártunk VII. kongresszusa mindenben megfelelt a tömegek várakozásának — s az eddig folytatott politika semmit sem változott. Lezárta a múltat, a jelen problémáival foglalkozott, és a marxizmus—leninizmus tudományos elmélete alapján illva, reálisan határozta meg a szocializmus építésének gazdasági, politikai, ideológiai és kulturális feladatait.

Állományunk minden tagjának világosan látnia kell viszont, hogy nem elégsendő csak egyetérteni a párt helyes politikájával és annak célkitűzéseivel, hanem cselekedni kell, azaz tettekre van szükség. És tüzoltóink igen sokat tehetnek a kongresszus által meghatározott feladatok végrehajtásáért. A kongresszusi tananyag tanulmányozása során éppen ezért politikailag és szakmailag egyaránt fel kell készítenünk a személyi állományt a reánk háruló feladatok sikeres végrehajtására.

TANULMÁNYOZZUK ALKOTÓ MÓDON a kongresszus anyagát!

Állományunk minden tagjának tette készen kell állnia, hogy a kongresszus egyszerű programjának végrehajtása során egyre erősödő népgazdaságunk termelvényeit meg tudják védeni az ellenséges kezek kártevéseitől és az elemi pusztításoktól.

A kongresszus tanulmányozása révén el kell érünk, hogy személyi állományunk világosan lássa gazdasági fejlődésünk főbb vonalait és ezek megértése után le tudja vonni a szükséges következtetéseket munkája megjavítása érdekében.

A kongresszus határozata új 5 éves tervünk alapvető célkitűzése központjába a szocializmus alapjainak lerakását állítja. Ez a mi viszonyaink között elsősorban azt jelenti, hogy falun is uralkodóvá válik a szocialista szektor, a szocialista nagyüzemi mezőgazdaság. Másodsorban magasabb ipari és mezőgazdasági kultúrát, magasabb szintű termelékenységet valósítunk meg, ami egyben jelentős haladást jelent a szocialista tudat alakulásában is. Végül — de nem utolsósorban — rendszeresen emeljük a dolgozók életszínvonalát, szociális és kulturális ellátottságát.

A szocializmus alapjainak lerakásában egyik legfőbb és legbonyolultabb feladat a mezőgazdaság szocialista átszervezése. E kérdésben világosan kell látnunk, hogy a népgazdaság nem állhat kettős talajon — a szocialista ipar és a kisáru-termelő mezőgazdaság talaján —, ezért a népgazdaság minden ágában biztosítanunk kell a szocialista szektor győzelmét. A mezőgazdaság szocialista átszervezésével szocialista termelési viszonyok jönnek létre falun is, ami egyben az új szocialista parasztság kialakulását is eredményezi. Ezzel egyidejűleg lényegesen erősödni fog a munkás-paraszt szövetség, a munkás-paraszt hatalom.

Történelmi átalakulás zajlik le ma a magyar falvakban. Hosszú töprengés, belső vívódás után az évek során sok százezer dolgozó szánta rá magát a döntő lépésre. Ezekben a hetekben újabb tíz- és tízezer lelkeben érlelődik meg az elhatározás, hogy pontot tesznek a küzdelemre, szegényesebb, de évszázadokon át megszokott magántulajdonosi életforma után. Nem könnyű elhatározás ez! Ép-

pen ezért mindannyiunk kötelessége, hogy türelmes felvilágosító, meggyőző munkával segítsük parasztságunkat abban, hogy amit eszükkel már hosszabb idő óta helyesnek láttak, most szívükkel is helyeseljék.

Ezek a feladatok rendkívül komoly munkát és felelősséget rónak személyi állományunk tagjaira is. Nem vitás, hogy

a mezőgazdaság szocialista átszervezésének feladatát úgy segíthetjük a legjobban, ha elsősorban a szocializmus útjára vezetjük az állományon belüli kétlaki életet élő elvtársakat, továbbá, ha minden kommunista és pártunkívüli meggyőző hozzátartozóit és rokonságát a szocialista út helyességéért.

Ha ezt megteszük, akkor jó munkát végeztünk és nagy szolgálattal teszünk pártunknak és egyben a szocializmus ügyének.

A kongresszus anyagát csak akkor tudjuk alkotó módon jól végrehajtani, ha annak határozatait összefüggéseikben tárgyaljuk. Világosan kell látnunk, hogy a szocializmus alapjainak lerakása nemcsak a szocializmus anyagi, technikai bázisának létrehozását követeli meg, hanem a szocializmus építése együtt jár a kultúrforradalom továbbfejlesztésével, ami azt jelenti, hogy a kultúra területén is végig kell harcolnunk a szocialista forradalom ütközeteit.

Éppen ezért állandóan emelnünk kell dolgozó népünk ideológiai, politikai és kulturális színvonalát. Elsősorban a párttagság elméleti ismeretét kell bővíteni, s mielőbb le kell küzdenünk az elméleti munkával szemben helyenként még megnyilvánuló lebecsülést. Tudnunk kell, hogy a két rendszer békés együttélésének perspektívája nem csökkenti az ideológiai harcot. Ez nem jelent ideológiai megbékélést, sőt fokozunk kell az ideológiai éberséget, s fokozott harcot kell indítanunk a burzsoá világnézet maradványai ellen — mint pl. a vallásos világnézet, a nacionalizmus és a revizionista nézetekkel szemben. Személyi állományunknál ezért igen fontos a politikai szilárdság! Így nem lenne valami hízelgő ránk nézve, ha személyi állományunkból egyesek a vallásos világnézet befolyása alatt állnának, pl. gyermekeiket hitoktatásban részesítenék.

A kongresszus által meghatározott nagyszerű célkitűzések megvalósításának egyik legfontosabb feltétele a népi hatalom és a béke. Állományunk minden tagjának szent kötelessége tehát, hogy — az esküben vállalt kötelezettségéhez hűen — szilárd és öntudatos munkafegyelemmel, pártos magatartásával védje és erősítse népi hatalmunkat és aktívan vegye ki részét a békéért vívott harc feladataiból. A kongresszus határozatai, a kommunistáknak és a pártunkívülieknek egyaránt napi feladatokat adnak. Ezért fontos, hogy személyi állományunk minden tagja az eddigieknél is nagyobb odaadással dolgozzon, mérlegelje a konkrét tennivalókat és a feladatok lelkiismeretes végrehajtásával segítse hazánk boldogulását és népi államunk erősödését.

K. B.

Újabb két esztendőre...

Alig hiányzott valaki...

A zalaegerszegi járási tűzrendészeti alosztály képviselőiben megjelent Kocsis hűgy, elvtárs vitte éppen a szót, mikor este 9 óra tájt betoppantunk a zalaszentiváni önkéntes tűzoltótestület beszámoló és vezetőségválasztó közgyűlésére. A tágas tanteremben (mert hát az iskolában tartották a közgyűlést) mintegy 25-en foglaltak helyet. Ugyyszólván valamennyien eljöttek, csupán 2-3 önkéntes hiányzott, de azok is „igazoltan”.

Kocsis hűgy, elvtárs terjedelmes, a beszámolóban és a hozzászólásokban felvetett csaknem valamennyi problémát érintő hozzászólásából kiderült, hogy a vízszerzési problémákról, a fatargonca kijavításáról, a területfelelősi munka tapasztalatairól esett a legtöbb szó. Mint megtudtuk, Zalaszentiván és közvetlen környéke meglehetősen vízszegény és ezért már nem is egyszer komolyabb nehézségek adódtak. Az önkéntesek szerint lenne megoldás: pl. egy 100 m³-es víztároló medence megépítése sokat jelentene... A kivitelezés elsősorban az anyagiakon múlik, de — mint többen is kijelentették — szívesen belesegítenének egy kis társadalmi munkával is.

A testület tagjait sokat foglalkoztatja a 400 l/p-es kismotorfecske szállítására szolgáló, jelenleg „üzemen kívül” szomorkodó fatargonca állapota. Ők „benne lennének”, hogy maguk megjavítsák, de néhány alkatrészt egyelőre a föld alól sem tudnak a saját hatáskörükben előteremteni. Elsősorban a két gumikerék — mert ilyet szeretnének — okoz problémát...

A hozzászólások során meglehetősen sok szó esett a területfelelősi szolgálat gazdag tapasztalatairól is. Ez egyébként annál inkább is érthető, mivel a községben nem kevesebben mint 18-an végeznek területfelelősi munkát — s meglehetősen nem is éppen rosszul!

És sok mindent megtudtunk még... A község tűzoltósága a járás legjobb önkéntes tűzoltóságai közé tartozik. Igen bensőséges a testületi életük s a továbbképzéssel és a megelőző tűzrendészeti munkával sincsen baj — nem is beszélve a mentő tűzrendészetről. Jellemző egyébként, hogy a község tűzoltósága — a szomszédos községek önkénteseivel együtt — évente többször is tart összejövetel támadási gyakorlatot, hogy taktikai felkészültségüket növeljék.

Kifogástalannak „minősíthetjük” a helyi tanácssal való kapcsolatukat is. Csak egy egyszerű példát említünk: a tanács az elmúlt évben 18 öltöny ruhát vásárolt az önkénteseknek. Viszont az önkéntesek sem „hálátlanok”! Legutóbb pl. felajánlották — s ezt a közgyűlés határozatban is leszögezte —, hogy részt vesznek bizonyos községfejlesztési munkálatokban, s mint „tűzoltóbrigád” segítik azok eredményességét.

Valahol hiba történt...

Alig negyedórára toppantunk csak be a búcsúszentlászlói vezetőségválasztó közgyűlésére, de ez a rövid idő is elegendőnek bizonyult arra, hogy megfelelő, reális képet alkossunk magunknak a közgyűlés előkészítéséről és „konkrét” munkájáról.

Hát bizony már az indulásnál rosszul kezdődött. Nem többen, mindössze négyen-öten jöttek össze a meghirdetett időben — nem is szölvá arról, hogy a későbbiek során is távol maradt a testületi tagok igen tekintélyes hányada. De késett a parancsnok is, mivel úgyszólván az egész napját a „hegyen” töltötte...

Kilenc figyelt szempár szegződött Porpácsi Lajos testületi parancsnokra, amikor a közgyűlést megnyitotta, s elmondta hevenyészott, alig 5-6 perces „beszámolóját”. Őszintén megvallva, nem sok derült ki belőle, legfeljebb annyit, hogy elégedettek a vezetőség mun-

kájával, s hogy az önkéntes gárda az elmúlt két esztendőben ért el némi eredményt a falu tűzrendészeti helyzetének erősítésében. De hogy miféle problémák foglalkoztatják őket, vagy pl., hogy mit akarnak megvalósítani a jövőben, arról bizony nemhogy kevés, sőt lényegében egy árva szó sem esett. De nem is nagyon eshetett, mivel az aznapi „kirándulás” igencsak „rányomta a bélyegét” Porpácsi elvtárs előadasmódjára.

Vajon hol történt a hiba? A legnagyobb mulasztást kétség-telenül Porpácsi elvtárs követete el, amikor a lelkiismeretes felkészülés és az alapos szervezési munka helyett inkább a „másik utat” választotta. Így azután — érthetően — teljesen hiábavalónak bizonyult a közgyűlésre kiküldött Toplak állami tű. őrm. elvtárs igyekezete is, aki egyébként — hogy mást ne említsünk — odáig ment buzgóságában, hogy csaknem teljes egészében elkészítette Porpácsi elvtársnak a közgyűlési beszámolóját. (Persze, hogy az általa elkészített beszámoló-vázlat igénybevitelére nem kerülhetett sor, az már igazán nem rajta múlott...)

Bizonyos vonatkozásban azonban hibát követett el a testület vezetősége is. Véleményünk szerint ugyanis aránylag „simán” elkerülhették volna ezt a — végeredményben kellemetlen s rájuk nézve sem éppen hízelgő — esetet, csupán valamivel nagyobb figyelmet kellett volna fordítani a szervezés és a végrehajtás ellenőrzésére.

A dolog mindenestre megtörtént! S bár nem dicsekedni való, viszont elhallgatása sem indokolt. Hadd okuljanak belőle mások is — de legelsősorban az „érdekeltek”! S mi úgy gondoljuk, hogy a búcsúszentlászlóiak — egyébként meglehetősen jól dolgozó — önkéntes tűzoltósága tanult az esetből, s még egyszer nem fordul elő ilyesmi Búcsúszentlászlón...

Kár volt elsietni...

Pecölön délután egy órára hirdették a közgyűlést. Sajnos a jelzett időpontban már csak a tanácselnökkel és a község patronáló állami tűzoltóval találkozhattunk a résztvevők közül. Tőlük tudtuk meg, hogy tagság kérésére, már délelőtt megkezdtek a közgyűlést (dísznövények miatt beállt rendkívüli „világnap” következett), amely eléggé mérsékelt érdeklődés mellett, a parancsnok távollétében és eléggé viharos gyorsasággal zajlott le... parancsnoki beszámoló hiányában az állami tűzoltó elvtárs tájékoztatta a tagságot az elmúlt két esztendőben végzett munkáról...

Dióhéjban körülbelül így foglathatjuk össze a közgyűlés „lefolysását”, ami — érthetően — cseppet sem lelkesített fel bennünket... Kétségtelen ugyan, hogy az egyébként igen jól működő testület életében ez a balsikerű rendezvény nem okoz majd különösebb „törést”, még helytelennek tartjuk, hogy egy ilyen fontos eseménynek szármegmozdulást ennyire kapkodva bonyolítanak le. Kétségtelen, hogy a testület vezetőit és község területfelelőseit a jószerűk vezérelte, amikor ragaszkodtak a kitűzött „határidőhöz”. De joggal kérdezhettük: nyert ezzel valamit a pecöl testület? Úgy véljük, aligha, hiszen a parancsnok és a tagság jó részének távollétében vajna kevés gyakorlati jelentőségű volt a feladatok megtárgyalásának. Emellett azt sem helyesíthetjük, hogy egy ilyen esetben „foghíjas” közgyűlés választotta meg az új vezetőséget.

S bár ismételt hangsúlyoznuk, hogy a történekről nem szeretnénk valamiféle „meszebb menő következtetést” levonni, mégis szükségesnek tartjuk, hogy a pecöl tanulságokkal kapcsolatosan felhívjuk figyelmet egy olyan módszerre, amely — sajnos — még mindig eléggé elterjedt sorainban, annak ellenére, hogy inkább



A zalaszentivániak közgyűlésén legtöbb szó a vízszerzési problémákról s a fatargonca kijavításáról esett

★

A búcsúszentlászlói parancsnok beszámolója bizony nem a legjobban sikerült



hárral, mint haszonnal jár az alkalmazása.

Ennek módszernek a lényege az, hogy elvtársaink helytelenül itt-ott még mindig abban vetélkednek egymással, melyikük községében tartják meg először a közgyűlést. Pedig sokkal hasznosabb lenne, ha ehelyett inkább abban „mérnék össze erejüket”, hogy hol volt alaposabb az előkészítés és aktívabb a tagság részvétele. A pecóli példa is arra figyelmeztet bennünket, hogy teljesen szükségtelen elsietni a közgyűlés megtartását, mivel az alaposabb előkészítés minden bizonnyal megéri az esetleges „határidő-elitolódást”.

Valósággal népszavazás volt...

Bokor, ez a kis Nógrád megyei község madártávlatból aligha tűnhet nagyobbak egy rózsabokornál, hiszen még háromszáznál is kevesebb lakost számlál. Tűzvédelmi szervezetségét tekintve viszont valóságilag „nagyvárosinak” tekinthető. A nyolctól hetvenéves korú, sőt az azon felüli lakosságnak ugyanis csaknem egynegyede önkéntes tűzoltó, s ez a tény magától értetődő, sajátosan kedvező helyzetet teremt ebben a kis szocialista községben. Ügyszólván minden második házában lakik egy-egy „terület-felelős” — és a termelőszövetkezet tűzvédelmének „érdekes” módon éppen Kalocsai tsz-elnök, testületi vezetőségi tag a legfőbb „őre”. Így azután elképzelhetjük, hogy Mihalik Sándor parancsnoknak legfeljebb annyiban jelentkeznek a „létszám gondjai”, hogy miképpen lehetne még jobb egyenruha-ellátást biztosítani az egyre növekvő tagság legaktívabbjainak.

S bár az említettekről jóval a közgyűlés megkezdése előtt értesültünk, mégis rendkívüli örömteli s egyben megható pillanat volt számunkra, amikor beléptünk az ünnepi alkalomra zsúfolásig megtelt tanterembe. Nemcsak a testületi tagság volt jelen teljes létszámban, hanem számos „testületen kívüli”-vel is találkozhattunk, akik csak azért jöttek el, hogy tanúi legyenek az új vezetőség beiktatásának.

A közgyűlés két kedves üttörő-lányka szavallatával kezdődött. Ezután Cserényi Márton parancsnokhelyettes beszámolójából megtudtuk, hogy a bokoriak az elmúlt két esztendőben minden téren figyelemre méltó eredményeket értek el. Így például jórészt társadalmi munkával nagyon szép új szertárat építettek; több értékes helyszert harcoltak ki a tűzoltóversenyeken és ugyanakkor a község szépítéséből is mindenkor derekasan kiveszik a részüket.

A szerény hangú s csupán a „száraz” tényeket megemlítő beszámoló nem követte vita. Ez az első pillanatra meglepő volt számunkra, de azután beláttuk hogy igazuk volt a bokoriaknak: elvégre miről is vitakozhattak volna? Az eredményeket mindenki jól ismeri, a még meglevő problémákról pedig tudják, hogy csupán idő kérdése — no meg a versenyeredményeké —, hogy mikor oldhatják meg azokat.

S hogy az új vezetőség megválasztásakor a „hivatalos tagok” mellett beleegyezésük jelenlététől önkéntelenül a vendégek is felnyújtották a kezüket? Úgy gondoljuk, ennek is egyszerű a magyarázata, hiszen olyan mélyről jövő elismerést és biztatást fejezett ki ez a

lent az örszobán. S az elmondottak magyarázzák azt is, hogy a tanácskozásuk első napirendi pontjaként egyik megbetegedett társuknak kívántak mielőbbi gyógyulást.

A vezetőség beszámolóját jogos lenne részletesen ismertetnünk, mivel az elmúlt két esztendőnek ügyszólván minden mozzanatát felölelte. Eppen ezért csak utalunk arra, hogy 1958 és 1960 között felszerelésük, ruházatuk és vagyonuk egyaránt szépen gyarapodott. Ebben az örvendetes tényben a helyi tanács megértő támogatása mellett kiváló versenyeredményeiknek és rendezvényeiknek is rendkívül nagy szerepe volt.

Örömmel hallottuk, hogy a két esztendő során megtartott

kozzanak mielőbb kezdeményezésükhöz, hogy ezzel is meghálálhassák pártunknak és kormányunknak a felszabadulás óta nyújtott sokoldalú erkölcsi és anyagi támogatást.

Közvetlen, őszinte légkörben

Egyáltalán nem véletlen, hogy a testületet érintő szakmai kérdések mellett néhány — mondhatnánk — „civil” problémát is megtárgyalt a ráckeveiek ezúttal is igen népes „tűzoltó-parlamentje”.

Az évek óta kiváló munkát végző testület fontos társadalmi tényezővé vált a községben, ezért érthető, hogy a hozzászólások, javaslatok és bejelentések nemcsak a gyorsabb riaszthatósággal, a múlt nyári fogatszolgálat egyes hiányosságaival és a további folyamatok egyenruha-ellátással stb. foglalkoztak, hanem az „alszegiek” és a „felszegiek” közti — itt-ott még felbukkanó — „surlódással”, sőt még egyes falubeli fiatalok tiszteletlen magatartásával is. Őszintén örültünk, hogy a község vezetői felszólalásukban követendő példaként említették a lelkes és fegyelmezett fiatal és idősebb önkéntesek áldozatkészségét és szerény viselkedését.

A Czunyi Benő parancsnok által beterjesztett és egyhangúlag elfogadott határozati javaslat is a testület egyre szélesebb körű tevékenységét tükrözte. Hiszen a foglalkozások, a mentő és a megelőző, valamint a propagandamunka „minőségének” további javítása mellett, egy olyan tűzoltó-klub létrehozásának szükségességét hangoztatta, amelyben a kulturális tevékenység fellendítésére is lehetőség adódik. De a határozatnak azok a pontjai, amelyek a keményseprőknek a testületbe való bevonásával, valamint egy megyei szinten is „ütöképes” 10 tagú ifjúsági versenyraj szervezésével foglalkoznak, szintén az említett célokat szolgálják.

Úgy érezzük, külön is említést kell tennünk a közgyűlés közvetlen, őszinte légköréről, amelynek kialakításában nagy szerepe volt az elnöklő Terence Géza párttitkár, valamint Lengyel József tanácselnökkellyel igen elgondolkozott és az őszinte segítőkészségtől áthatott felszólalásának.

Ami az új vezetőséget illeti, szerencsés megoldásnak tartjuk, hogy az elnöki és a titkári tisztségre egyaránt pedagógust választottak. Egyébként — szinté tréfásan hatóan —, Czunyi parancsnok elvtárs személyét is „szavazás alá „bocsátották” és egyben parancsnoki tisztségben egyhangúlag meg is „erősítették”.

Örülünk, ha sok ilyen közgyűlés segítené az önkéntes tűzoltóság gondolatának gyakorlati megvalósítását.



A Czunyi elvtárs által előterjesztett határozati javaslatot egyhangúlag elfogadta a ráckeveiek közgyűlése



„szabályokkal” ugyan ellenkező, valójában azonban szívet-lelket gyönyörködtető „népszavazás”

500 munkaórát ajánlottak fel

A felsőgödi testületben — egymást igen eredményesen segítve — három nemzedék munkálkodik. A „múltat” Lászlófi Emil, újonnan megválasztott testületi titkár képviseli, aki 1910-ben egyik alapítója volt a község önkéntes tűzoltóságának, a jelent pedig — Steuer Sándor parancsnokkal az élen — azok az önkéntesek, akik „csak” húsz-harmincöt éve tagjai az itteni testületnek. De a valóságos kis családdá összeforrított közösségben szép számú lelkes fiatal is található. Eppen ezért „legalább” újabb ötven esztendőre feltétlenül biztosítottnak látják a testület „utánpótlását”.

Egyáltalán nem a véletlen műve ezek után, hogy két igazolva azokkal kivételével minden testületi tag már jóval a hivatalos időpont előtt megje-

hatvan foglalkozáson a politikai és szakmai ismereteik bővítése mellett a legfontosabb árvízvédelmi és elsősegély-nyújtási tudnivalókat is elsajátították, s minden testületi tagot kioktattak a nemrégiben kapott kismotorfeckendő szakszerű kezelésére.

Szép eredményeket értek el a társszervekkel való kapcsolatok ápolásában is, amit elősegített, hogy erejükhez képest, elismerésre méltóan támogatták a többi tömegszervezet munkáját is.

Ami a jövőre meghatározott feladataikat illeti, azok lényegileg azonosak az elmúlt évekével. Eppen ezért nem is térünk ki ismertetésükre. Ehelyett beszámolóinkat a felsőgödi önkéntesek minden önkéntes tűzoltóhoz intézett felhívásával zárjuk. Felszabadulásunk 15. évfordulójának tiszteletére ugyanis 500 munkaórát ajánlottak fel, s ezeket községük szépítésére fordítják. Felajánlásuk kapcsán arra kéri az ország valamennyi testületét, csatla-

Nemrégiben néhány olyan Szolnok megyei helységbe látogattunk el, amelyekben a testület — hosszabb-rövidebb ideje „büszke gépjárműtulajdonos” már. Feltétlenül szükségesnek tartottuk ugyanis, hogy olvasóink számára — akik közül örvendően egyre többen szintén annak nevezhetik magukat — egy kis nyilvános tapasztalatsere keretében számoljunk be arról, hogy a szegődményes tűzoltóság átszervezése után a városokban és községekben miképpen oldották meg a vonulószerkezetek vezetésével és karbantartásával, valamint az önkéntesek riasztásával kapcsolatos problémákat. Vizsgálódásaink legfontosabb tanulságait a következőkben foglalhatjuk össze:

KUNSZENTMÁRTON

A gépjárműfecskendőt javították éppen, de a járási kirendeltségen levő kimutatásokból megtudhattuk, hogy a szer vonulóképességével nem volt különösebb baj az elmúlt esztendőben. Az átszervezés megtörténte után két önkéntesre bízták a gépkocsi vezetését, s az illetők egyikének nemcsak a munkahelye, hanem a lakása is közvetlenül a szertár szomszédságában van.

Az önkéntesek gyors riaszthatóságát úgy szervezték meg, hogy a tűzjelzések nappal — a járási kirendeltség beosztottainak távollétében — a tanács hivatalsegédi szobájába „érkeznek be”, s az „ügyeletes” hivatalsegéd telefonon értesíti a gépkocsivezetőt, illetve a testület ktsz-ekben dolgozó tagjait.

Éjszakánként azonban egyáltalán nem ennyire megnyugtató a helyzet. Az önkénteseket és a másik gépkocsivezetőt kerékpárosok riasztják, de ez a módszer — tekintve hogy a testületbeliek úgyszólván valamennyien meglehetősen távol laknak a szertárepülettől — bizony aligha tekinthető célravezetőnek. Így azután a járási kirendelt véleménye szerint éjjel a riasztást követő öt-hat percen belül (beleértve a gépkocsivezetőt is) biztosan legfeljebb két-három személyre számíthatnak.

Bár a tűzjelzés vételétől a beavatkozásig valóban szükséges időt magától értetődően csak a testületek adottságai szerint értékelhetjük, mégis úgy véljük, bizonyára nem túlzott az a kérésünk, hogy azt a kunszentmártoniak egy kissé jobb

szervezéssel, néhány perccel feltétlenül faragják le!

A Cibakházára történt s kb. húsz kilométernyi eléggé jó úton megített kivonulásuk ideje pl. (65 perc) bizony egyáltalán nem tekinthető országos „rekordnak”, sőt még „normának” sem.

TISZAFÖLDVÁR

Tiszaföldváron, ahol egyébként példásan gondozzák a fecskendőt és azt is megoldották, hogy a tanács valamelyik alkalmazottja állandóan a szertárban tartózkodik, a községi parancsnok érdekes problémát vetett fel. Szóvátette ugyanis, hogy nem tudják, milyen lehetőség van a gépjármű által okozott szavatossági károk megtérítésére.

Tekintettel arra, hogy ez a kérdés még sok más községben is felmerült, felkerestük a Pénzügyminisztérium Biztosítási Főigazgatóságát, ahol a következő hivatalos tájékoztatást kaptuk:

Amennyiben a gépjárműnek a Belügyminisztérium vagy a községi tanács a tulajdonosa és az üzembentartója, úgy a biztosító fedezetet nyújt a gépjármű által okozott szavatossági károkra. Hogy milyen körülmények között jár a gépkocsi tulajdonosának, illetve üzembentartójának kártérítés, azt a 220/1957. P. M. sz. utasítás szabályozza részletesen.

Ha viszont a gépjármű a testület tulajdonát képezi, úgy az önkéntes szavatossági biztosítás formájában kaphat fedezetet gépjárműszavatossági káraitra. Ezzel kapcsolatosan a biztosító megyei és járási kirendeltségei részletes felvilágosítást adnak.

KISÚJSZÁLLÁS

A helyzet nagyjából hasonló a tiszaföldváriéhoz, s éppen ezért csupán egy mondatban említjük meg, hogy a szertárt és a garázt néhány hónappal ezelőtt tanácsi beruházásból és értékes társadalmi munkával kitarozták.

A gyors riasztás biztosítására érdekes és feltétlenül követésre méltó megoldást találtak az elvtársak. Mivel a harangok

félreverése ősztől tavaszig eléggé körülményes és ráadásul meglehetősen sok időt is vesz igénybe, a városi gimnázium tetején egy riasztókészülékét létesítettek. A készülék szaggatott dudahangja — nagyon helyesen — semmiképpen nem téveszthető össze a szirénáéval. Működtetése pedig a városi kirendeltség épületéből gombnyomással történik. A berendezést egyébként 12 voltos akkumulátor táplálja.

JÁSZLADÁNY

Öszintén szólva, eléggé kínos perceket éltek volna át a jászladányiak (károsultak és önkéntesek egyaránt), ha látogatásunk idején a községben vagy annak környékén tűz vagy egyéb káreset keletkezik. Weaponjuk akkumulátorai ugyanis „olyan mély álomba szenderültek”, hogy egyszerűen lehetetlenség volt „felébreszteni” őket. Hogy mikor ellenőrizték utólag a szer vonulóképességét, azt nem sikerült pontosan megállapítanunk. Mindössze annyit derítettünk ki, hogy akkoriban még nem volt baj az akkumulátorokkal...

Úgy véljük, nemcsak a jászladányiaknak, hanem még sok más gépkocsival rendelkező községi tűzoltótestületnek is a jelenleginél lényegesen többször kellene ellenőriznie a vonulószerkezet működőképességét, amin természetesen egyáltalán nem azt értjük, hogy a hozzá nem értő személyek „babrálgassák”. („Miellesleg” szólva, a kocsi sáros kerekei és a karosszériára jócskán lerakódott por sem volt valami „szívderítő” látvány...)

TÜRKEVE

A türkevei tűzoltószertárba belépve, első pillanatban megállapíthatjuk, hogy ebben a városban minden érdekelt szívügyének tekinti a gépjárműfecskendő gondozását. MÁVAG-juk ugyanis akármelyik állami egységben is becsülettel megállná a helyét: csak úgy ragyog a tisztaságtól és a felszerelések katonás sorrendben sorakoznak benne. A szertárban pedig szorgos építőmunka folyt, hogy

mire az „igazi tél” beköszön csempéből épített külső tüzelés-kályha melege védje meg fecskendőt a fagytól.

A kocsi két vezetője a nap minden időszakában könnyen megtalálható. Mindketten a városi tanács dolgozóí és reggelenként „őrsékváltást” tartanak. Ilyenkor tüzetesen átvizsgálják a fecskendőt és felszerelését. Hogy mennyire komolyan veszik a szolgálatot, ezt az a tény is bizonyítja, hogy munkaidejük letelte után egyikük mindenképpen a lakásán tartózkodik.

A szer „legénysége” napközben jobbra a tanács dolgozóiból kiképzett tűzoltórajból kerül ki. Éjjelente pedig csupán az ügyeletes gépkocsivezető kell telefonon riasztani, mivel a testület tagjai közül három-három fő — kiírás szerint — az őrszobában éjszakázik.

Úgy gondoljuk, másutt is élnének el ehhez hasonló eredményeket, ha az érdekes szervek kissé több gondot fordítanak arra, hogy az önkéntesek változatos szórakozási lehetőségeket találjanak az őrszobájában. Mivel — bár távolról sem szándékozunk lebecsülni a türkeveiek hivatásszerűségét — a jól felszerelt és telen-nyáron egyaránt barátságosan hívogató, valóságos klubnak is beillő őrszobájuknak valahát tathatatlanul nagy „érdeme” van abban, hogy szabad idejüket olyan szívesen áldozzák fel városuk tűzvédelméért.

MI ÚJSÁG TOLNA MEGYÉBEN

A Tolna megyei tanácsok elmúlt évben mintegy 600 000 Ft-ot fordítottak egyenruha vásárlásra. A beszerzett ruházati cikkek mintegy 80 százaléka kámgárn öltöny; kiosztásra került ezenkívül igen sok szíves voly ruha, köpeny, cipő, sarkak és derékszíj is.

A tűzoltószertárak száma hatall szaporodott. Sor került ezenkívül 11 szertár újjáépítésére, illetve kibővítésére is.

A Tolna megyei Népújság elmúlt évi számaiban 65 esetben jelent meg tűzoltó vonatkozású cikk — illetve híryanymás. A közölt írások főleg a községi önkéntes tűzoltóságok népszerűsítésével, időszerű tüzreldészeti kérdésekkel s a kezelt tüzek tanulságainak felvonásával foglalkoztak.

A bonyhádi községi tanács közelmúltban 35 000 Ft-ot szavazott meg a községi önkéntes testület ruhaállományának kibővítésére. Az új kámgárn öltönyöket elsősorban is a zenekar tagjai kapják.

"Köszönjük a segítséget"...

Az Ozdi Kohászati Üzemek önkéntes tűzoltósága még a múlt év végén elvállalta a 3533. számú „Petőfi Sándor” úttörőcsapat patronálását, s azóta mindenben segíti munkánkat.

A téli szünetben történt, hogy édesapám, aki szintén tagja a tűzoltótestületek, a tűzoltógyakorlatról hazatérve közölte velem, hogy a tűzoltóparancsnág másnap előadást rendez az úttörő csapatunk számára.

Gyorsan magamra kaptam a kabátomat, s azonnal értesítettem a többi örsztőt, akik viszont — riadóláncban — örsünk tagjait „mozgósították”.

Másnap reggel az összegyűlt pajtások izgatottan találgatták, hogy vajon milyen meglepetést tartogathatnak a számukra. Néhány perc múlva azonban megoldódott a „rejtély”, mivel pontosan fél kilenckor, megérkezett a gyűlés helyre egy szervező testületi tag, aki önkéntes tűzoltó is egyben és kiutastást: „Irány a 4. számú óvóhely!”...

A vastag páncéllal bélelt óvópincében azután valamennyien nagy érdeklődéssel néztünk körül. Arra gondoltunk, hogy a háború alatt a gyilkos bombák milyen sok ember számára nyújtott menedéket.

Az óvóhely megtekintése után következett csak az igazi meglepetés: az a Varga bácsi két film vetítésével kedveskedett. Az egyik Mátyás királyról, a másik pedig a tűzrakás szabályairól szólt. S miközben a filmen megelevenített a szegény nép számára igazságot szolgáltató Mátyás királyról szóló monogyike, akaratlanul is az járt az eszemben, hogy az óvóhely belseje mennyivel kellemesebb így — békés időszakban. Éppen ezért társaimmal együtt kívánjuk, hogy soha se kerüljön sor a légo-pincék rendeltetészerű használatára. Maradjanak azok továbbra is oktatótermek, raktárak vagy szolgáljaegyéb békés célokat.

Mondanom sem kell, mindannyian elégedetten tértünk haza a kellemes kirándulásról, mivel a csapat tagjait fegyelmezett magatartásukért dícséretben részesítették, és azt is megígérték, hogy hamarosan megkezdik úttörőcsapat tűzoltó rajának a kiképzését. Mi pedig megfogadtuk, hogy mindenkor jó munkával viszonzozzuk az önkéntes tűzoltótestület támogatását.

Úttörő köszöntéssel

a 3533. számú „Petőfi Sándor” úttörőcsapat tagjai nevében:

KAKAS JOLÁN örsvezető

Szóra tesszük...

A salgótarjáni és a szombathelyi alosztályon, de sajnos még sok más egysegen is olykor-olykor bizony eléggé kínos jelenet szemtanúja vagy éppenséggel szenvedő alanya lehet a látogató, mivel egyes kapuügyeletes szolgálatot ellátó tűzoltók nem ismerik kellően a kötelmeiket. Sőt — szerencsére egyre szórványosabban — az is megtörténik, hogy az illetők előjárójuknál egyszerűen sokat mondó „hallgatással jelentkeznek”...

Ugy véljük, ezt a kérdést főként idősebb szerű lenne már egyszer és mindenkorra levennünk a „napirendről”, hiszen aligha túlzunk, amikor azt állítjuk, hogy egy hónap leforgása alatt minden tűzoltó eredményesen elsajátíthatja a szabályos jelentkezéssel kapcsolatos és egyáltalán nem is olyan „sokrétű” tudnivalókat...

De, hogy szóljunk a kérdés „másik oldaláról” is, elmondhatjuk: számos örségsparancsnok — igen helyesen — nem elégszik meg az elméleti kioktatással, hanem benszítottjaival „eljárászatja”, hogy milyen helyzetben, miképpen kell viselkedniük. Nógrád megyében pedig azzal a gondolatmal foglalkoznak, hogy elrendelik: a kötelmeikről „elfeledkező” tűzoltóknak egy ideig az előttük elhaladó tisztéknél minden alkalommal jelentkezniük kell.

Csupán két módszert emítettünk, de bizunk abban, hogy az örs- és rajparancsnokok még számos más, célravezető megoldást találnak majd az említett és cseppet sem örvedetes jelenség mielőbbi felszámolására. Már csak azért is joggal várhatjuk ezt, mert be kell látniuk, hogy végeredményben mégiscsak a szabályszerű jelentkezéssel kezdődik az alaki fegyelem és a kultúralt magatartás „ábécéje”. Nem hinnénk, hogy ez megoldhatatlan feladatot jelenthet tűzoltóink számára, elvégre ennél jóval nehezebb „tananyagokkal” is eredményesen megbirkóztak már...

- g -

VIDÁM FIATALOK KÖZÖTT

DROG A SZÍNES KORONG artondobozban; élénk színei ássárgává keverednek, s a ngra irt betűk fekete szízkéi egyetlen vastag körré sődnek.

iszegynéhány szempár fiil izgatottan, melyik betűre it a korong kezelője, s ként kirobbanó jókedv reeti meg az ablakokat, ami a játékezőt kérdésére egy „jó bmondás” hangzik valamelyik sarokból. Lasént elfogynak a játékezőtől az apróska kartonc. A legügyesebbek kezébe orolnak, hogy az eredményés után ismét visszakenek, s a díjkiosztásig újra ódják az egész. S nehogy angúvá váljon a program szomszédos szobából táncok ritmusa jelzi az újabb orszám kezdetét, és két haszendvics és egy pohárka

sör között a tánc kedvelői hódolnak szenvedélyüknek. Azaz hogy egyesek csak hódolnának, mert az arány nem a legjobb, tekintve, hogy kevés a férfiember. De nincsen különösebb hiba, mert a meghívott vendégek egyike-másika villámgyor-

san felismeri a helyzetet és segítséggül siet...

HAVONTA EGY ALKALOMMAL, így a munkaidő végeztével néhány órára önteleddt vídamság költözik az Országos Parancsnokságok KISZ-fiataljai klubjának falai közé. Tár-

sasjáték, tánc, szerény uzsonna, majd a tovább ráérők számára a televízió műsora varázsol kellemes estét a két apróska szobába, hogy egy időre feledtesse a napi munkával járó gondokat.

Ilyenkor fiatalok színes csokra övezi a helyiséget. Szórakoznak, nevetnek, élcelődnek. Szinte észrevétlenül röppen el az idő, s egy kellemes este emlékeivel gazdagodva távoznak az épület öreg falai közül.

AZ IRODÁK ABLAKAI már rég sötétben ásitóznak a téli este ködös, füstös homályában, csak a KISZ-esek klubjából szűrődik ki világosság. Kinn fázósan jár-zák össze magukat a kései hűzők.

Pedig nincs is olyan hideg. Vagy talán a fiatalok között eltöltött néhány óra teszi, hogy nem érzükk a bőrig hatoló nyirkosságot?... - b -



és lángmentesítése

I.

A tűzrendészeti hatóság munkája során számtalan esetben előírja egyes épületek faszervezeteinek lángmentesítését. Az elévzött lángmentesítési munka átvételét, ellenőrzését — Budapest kivételével — nem gyakorolják, mert a megyei osztályparancsnokságok nincsenek ellátva szabályos vizsgálókészülékkel. E cikk keretén belül tisztázni fogjuk a faanyagok meggyulladás körülményeit, égését és azokat a módszereket, illetve vegyi anyagokat, melyek az égés késleltetésére alkalmasak.

Már, előjáróban meg kell mondanunk, hogy a faanyagok égése ellen tökéletes védelem nincs, mert bizonyos hőmérsékleten felül a fa feltétlenül elég. Ha a lát körülvevő környezet hőmérséklete elérte a 400–500 °C-ot, akkor elkerülhetetlen a fának hőfejlődéssel járó bomlása.

A tűz kifejlődése gyors egymásutánban a következő szakaszokban történik:

1. a fa felmelegedése gyulladáspontig;
2. a tűz kifejlődése a továbbégés fokáig;
3. a tűz elterjedése a fa felületén
4. a kifejlődött teljes tűz.

A fa égésének folyamata két szakaszra osztható:

I. Az első szakaszban lejátszódó reakciók — külső hőközléssel — 75–275 °C között mennek végbe, négy fokozatban:

1. 75–110 °C között: hidrolitikus elváltozások, a szén fokozatosan sötétedik; 105–110 °C-on: a fa teljesen kiszárad és illékony szerves anyagok keletkeznek (ecetsav, terpentinolaj).
2. 110–150 °C között: a szín sárgásbarna, az illóanyagok egy része nagyobb mértékben kezd eltávozni; a keletkező gázok, gőzök részben meggyújthatók.
3. 150–200 °C között: erőteljes szénmonoxid- és metánképződés; ezek már jól meggyújthatók.
4. 200–275 °C között: kémiai lebontási reakciók játszódnak le nagy százalékban; nagyfokú éghető gázfejlődés.

Az első szakaszban (75–275 °C-ig) a fejlődő gázok össz-fűtőértéke 1200–1400 kcal/m³.

II. A második szakaszban hőközlés nélkül folynak le a reakciók. A fejlődő gázok össz-fűtőértéke 4000–5000 kcal/m³.

A fejlődő gázok mennyiségét és fűtőértékét az alábbi táblázatban foglaljuk össze:

Fejlődő gázmennyiség if %-ban

°C	H ₂	CO	CO ₂	szénhidrogén	Kcal/m ³
110–200	0	30–31	65–70	2–1,8	1100
200–280	0,2	30–29	66	3–3,5	1300
280–380	5–6	21–20	35–36	36–37	3900
380–500	7–8	12–13	30–32	47–49	4800
500–700	40–44	23–25	11–14	20–25	3700
700–900	78–82	9–11	0–1	8–9	3200

A fa tulajdonságai érthetően nagyon befolyásolják az égést.

Az égést elősegítő tényezők:

- A) **belső szöveti felépítés:**
laza szövet, kis fajsúly (0,25–0,45), erősen porózus fa, gyanta- és illóolaj-tartalom.
- B) a fa **diszperzitásfoka** (felület és köbtartalom viszonya);
- C) a fa **víz tartalma:**
légszáraz állapotban (0–18%-ig) könnyen gyullad.
- D) **külső tényezők:**
a közölt hőmennyiség, a hősugárzás nagysága, az oxidációnak kitétt felület hővezető-képessége, a hőközlés időtartama, elegendő oxigén jelenléte, környező levegő hőfoka és mozgása.

Az égést gátló tényezők:

nagy fajsúlyú, tömött szövetű fa, nagy nedvességtartalom, kis diszperzitásfok,

keves oxigén, illetve levegő, rövid ideig tartó hőközlés, kis hősugárzás és hővezetés, a még nem égő farészek irányából jövő viszonylag sebességgel hideg légmozgás, égést gátló szerekkel történő kezelés, az égő részek nem égő gázzal (indiferens gáz) vagy képző anyaggal való burkolása.

Az égést gátló (lángmentesítő) anyagok hatása:

Mint említettük, a fának magas hőhatásra történő szétlását gyakorlatilag nem lehet megakadályozni. Így a lehetséges határon belül arra kell törekednünk, hogy a fa égését, ill. a szétbomlás gyorsaságát valamilyen erre alkalmas anyaggal csökkentjük. Az eddig használt égést gátló anyagok a következő csoportokba sorolhatók:

1. mechanikus hatású védőszer,
2. olvadékot képző,
3. habréteget képző,
4. oltóanyagokat fejlesztő,
5. felületet elszenesítő,
6. több tűzvédő hatást egyesítő védőszer.

Mechanikus hatású védőszer:

E csoportba sorolt lángmentesítő szereknek a fára történő felvittele és ott többé-kevésbé bekövetkező rögzítődése által éghetően bevonat képződik, amely az alatta levő faréteget — bizonyos fokig — szigeteli azzal, hogy a levegő hozzájut gátolja és ezáltal a lángalobbanástól védi. A felvitt rétegnél jobb hővezető tulajdonsággal bír, és így a fa felületé melegmennyiséget továbbvezeti, s ennek következtében a hő lecsökkenti. Hátrányos tulajdonsága, hogy magasabb és tartós hőhatás esetén hővezető-képessége nem áll arányban a felület hőmennyiség emelkedésével, ezért nem képes megakadályozni a belső felmelegedését. A hőhatás fokozódásával a fa belsejében képződő éghető gázok a védőréteg repedésein szűrőáramlásban törnek ki. E csoportba tartoznak pl. a vízüveg-alapú szítmények.

Olvadékot képző védőszer:

Az előbbieknél fokozottabb hatást biztosítanak azok az égést gátló anyagok, amelyek hő hatására a fa felületén olva képeznek. A képződött olvadék a fa felületét bevonva, részrostok közé is behatol. Részleges hatásukban az olvadáshoz szükséges melegmennyiséget elvonják a környezettől. Előnyös tulajdonságuk, hogy a keletkező szénréteg égési folyamatát leállítja. Ilyen anyagok pl. káli vagy nátron vízüveg. Hátrányuk, hogy tartósságuk igen csekély.

Habréteget képző védőszer:

Ebbe a csoportba azok a védőszer tartoznak, melyek melegedésnél porózus, hőszigetelő habréteget képeznek. anyagok a szénhidrátok (keményítő, dextrin) és egyéb éghető anyagok. Az alkalikus anyagok gátló hatásának okai még nem ismeretesek.

Oltógázokat fejlesztő védőszer:

Vizes oldatban kerülnek felhasználásra, melyekből hő hatására égést gátló gázok szabadulnak fel. Az ide tartozó szerek hatása abban áll, hogy a hő hatására képződő éghető gázok (ammónia, kéndioxid, széndioxid stb.) a levegő gőzjének a fába történő diffúzióját, illetve a fában levő bomlási gázokkal való keveredését megnehezíti. Ilyen anyagnak az ammóniumsulfát.

A fa felületét elszenesítő védőszer:

A faanyagok felületét elszenesítő védőszer vizsgálatát — a savak között — erősen szenesítő hatást csak a tömör szeretlen savaknál lehet megállapítani. A híg és főképp

avak emítésre méltó változást nem idéznek elő a fán. Erős nesítő hatás tapasztalható az ammóniumfoszfát és az ammóniumszulfát savképződésénél.

Több tűzvédő hatást egyesítő anyagok:

A védőanyagok hatásossága annál megfelelőbb, minél nagyobb, tartósabb az égést gátló hatása, és annál értékeesebb, minél több égést gátló tulajdonsággal bír. Ilyen anyag az ammóniumfoszfát, káliumkarbonát stb.

A védőszerek hátrányos tulajdonságai:

Egyes védőanyagok a levegőn néhány hét, illetve hónap elával megrepedeznek, majd lehámlanak. Ennek a következők az oka:

- kémiai reakció következtében megváltozik,
- nedvesség hatására kilúgozódik,
- fakárosító gombák hatására egy része tönkremegy.

A kémiai reakcióval történő változás esetének legjobb példája a vízüveg. A vízüveg a levegő széndioxid-tartalmával reakcióba lép, karbonát képződése mellett kovasav válik ki. Így a lángvédő hatás csökken, illetve megszűnik.

Egyes sók hátrányos tulajdonsága, hogy a fémeket megtámadják (kálciumklorid, alumíniumszulfát), így a faszervezetek periosztózisát szorító szögek, csavarok stb. korródeálnak és itenek élettartamukból.

Némely anyag a fa utánizását segíti elő, pl. kromátok, oxalátok, melyeknek oxigén akatrésze a kérdéses hőfokon valószínűleg a faszénrel reagál.

A megfelelő anyag kiválasztásánál vissza kell térni a 200–275 °C-ig beálló állapotra. Ennek kifejlődése úgy történik, hogy a gővel érintkező felfelület oxidációja a hővezetés folytán nagyul, és emiatt a hőképződés sebessége a felfelület környékében tetemesen meghaladja a hőelvezetés sebességét. Nagytékű hőakkumuláció áll be, és a fa 200–275 °C-ig való felmelegedése következik, amely hőfokon a keletkező éghető bomlástermékek öngyulladás folytán meggyulladnak.

Ha olyan vegyülettel rendelkezünk, amely ezen hőfok-intervallumban szintén gázalakú és az égés szempontjából indifferens, akkor bomlik, úgy a vegyület alkalmas lesz a meggyulladás és égés számottevő gátlására.

Az ammóniumszulfát 250 °C-on ammoniára és kéndioxidra bontódik. A diammoniumhidrofoszfát hőhatásra metafoszforsavra és ammóniára bomlik, közben üvegszerű bevonatot képez.

Kiseb hatású vegyületek: ammóniumborát, borax, foszforsav. Ezek a fa felületén 275–300 °C-on összefüggő hálószerű részben habos bevonatot, hőszigetelő réteget képeznek.

Hőszigetelő tulajdonságúak a karbomid, műgyanták, amelyek 300–500 °C-on apró hólyagokból álló hártályt adnak (poliészter, sztirol, poliuretán stb.).

A védőanyag felvitele a fa felületére:

Ha jó tűzvédelmet akarunk elérni, akkor a fát mélyrehatóan ellátnunk a védőanyaggal, mégpedig nemcsak a sejtüzőgeleget hanem a sejtet falát is. Az átitatás mértékére vonatkozólag az a fa nedvesíthetősége, a gyantatartalom, a szövettani szerkezet, a kor, a nedvességtartalom és az, hogy a felület mennyire száraz.

A védőanyag felvitele a következő módokon történhet: mázolásal és permetezéssel, bemártással vagy átitatással, nyomással alatt történő telítéssel.

A mázolás és permetezés a hatásosság szempontjából a védőanyag felvitele legegyszerűbb módja. Főleg csak felületi védelmet nyújt. Az eredmény, ha a lángmentesítő keverékben olyan anyag van, amely elősegíti a sók mélyebb behatolását.

A bemártás alapuló eljárásnál a beépítésre kerülő fát (geleget) hosszabb időre lángmentesítő folyadékba helyezik. A folyadékot a hajszálcsővesség alapján veszi fel. A felszívódást segíti elősegíthetjük. A folyadékfelvétel akkor a legjobb, ha két órán át 60–80 °C-on történik, és a fa a folyadékban marad.

A nyomás alatti telítés adja a legjobb védelmet. A műveletet ittkított térben kezdik, hogy a fában levő levegőtartalom elszívódjon, ezután 50–60 °C-on és 8–15 légköri túlnyomással telítőt szajtolnak a fába.

A lángmentesítés területén nagy vonalakban tisztáztuk az átitatási kérdéseket. Legközelebb az új lángmentesítési anyagok tesztelését, az elvégzett lángmentesítési munka átvételét, illetve a hőszigetelés ismertetjük.

AHOL A TANÁCS VALÓBAN A TESTÜLETEK GAZDÁJA

Az a kérdésre, hogy a tanácsok valóban a tűzoltótestületek gazdáinak tekinthetők-e, néhány évvel ezelőtt még — legalábbis az esetek túlnyomó többségében — igencsak „nem”-mel válaszoltunk. Ma örömdetesén más a helyzet, s egyáltalán nem tűzünk, ha azt állítjuk, hogy tanácsaink többsége lelkiismeretesen, jelentőségéhez mérten foglalkozik a testületekkel.

A községi önkéntes tűzoltóságok ügyét valóban „szívügyünknek” tekintő tanácsi szerek közül, talán első helyen említhetjük meg a Komárom megyei Tanács végrehajtó bizottságát. Erről a szervről valóban elmondhatjuk, hogy lényegesen a testületek gazdájának tekintti magát s a lehetőségekhez mérten, minden tőle telhetőt megtesz a párttharozat megvalósításáért s ennek keretein belül, az önkéntes testületek felvirágoztatásáért.

Az elmúlt év januárjában — mint arról lapunk 1959. februári számában beszámoltunk — magunk is meggyőződünk a tanács VB kapcsolatos munkájáról. Ezt írtuk: „...ha a gyakorlati végrehajtás is olyan színvonalúval történik majd, mint ahogyan azt a tanácsülés résztvevőinek... megajlatkozásaiból tapasztaltuk, akkor Komárom megye feletts vezetői emelt fővel mondhatják majd, hogy becsülettel végrehajtották pártunk e nagy jelentőségű határozatát.”

Riportunk megírása óta egy esztendő telt el, és most — s ezt az alig két hete megtartott megyei VB-ülésen elhangzott értékelések is alátámasztják — meg kell mondanunk, hogy a Komárom megyei vezetők valóban nem tévedtek: az akkori VB-határozatok túlnyomó többségét végrehajtották, illetve megvalósították. Csökkent a korábbi években meglehetősen nagymérvű létszámhiány, s igen jelentős mértékben növekedett a testületek aktivitása. A párttharozat megjelenése előtt pl. a községeknek csak egyharmadában folyt aktív testületi tevékenység, jelenleg pedig több mint kétharmadában dolgoznak szívvel-lélekkel. Javult a községek szer- és ruhaellátása, s lényegesen növekedett a tűzoltóversenyeken részt vevő csapatok száma is. Ebből a szempontból mindennél többet mond, hogy míg 1957-ben 65, 1958-ban 78, addig az elmúlt esztendőben már 97 csapat vett részt a versenyeken. Nagymértékben hozzájárult az eredményekhez — s ezt a VB is megállapította —, hogy a megyei szerek mellett a járási

és községi tanácsszervek is sokkal gondosabban foglalkoztak a testületi problémákkal, mint az előbbi években.

A VB egyébként keményen állást foglalt a még meglevő hibák és hiányosságok — mert ilyenek is akadnak még a megyében! — felszámolását célzó feladatok következtetés végrehajtását illetően is. Mindenekelőtt a VB-ok igazgatási osztályainak kötelezővé tette a községi testületek tétéles ellenőrzésében való aktív részvételt. Ezzel és intézkedéssel nemcsak megyei, de végeredményben országos viszonylatban is, először valósul meg az évenként egyszeri ellenőrzések közvetlen tanácsi irányítása. Alást foglalt a VB a járási és községi tűzvédelmi bizottságok állandó jellegű tevékenységének érvényesítését illetően is, s egyben felhívta az alárendelt szerveket, hogy minden erővel fokozzák a községi tűzoltóságok egyenruhával való ellátását.

Igen jelentős a VB-nek az a határozata is, amely a vezetőségválasztó közgyűlések jelentőségével foglalkozik. Ezzel kapcsolatosan egyébként tanácselnöki utasítás intézkedik arról, hogy a közgyűléseken minden esetben vegyen részt az illetékes tanácselnök, vagy annak helyettese. (Itt kell említeni tennünk arról az osztályparancsnoki intézkedéstől is, melynek értelmében egy tisztnek vagy egy tiszt beosztású tiszthelyettesnek feltétlenül részt kell venni minden közgyűlésen.)

Nem feledkezhetünk meg két rendkívül lényeges körülményről. Az egyik: A megyei tanács vezetői — s ez talán legjobban a tűzrendészeti kérdésekkel hivatalból is legtoább foglalkozó dr. Fábán László VB-titkára vonatkozik — alaposan ismerik a megye tűzrendészeti helyzetét és problémáit, s azok ismeretében munkálkodnak a feladatok végrehajtásán. — A másik, s ez is nagyon döntő: A megyei tanács és a megyei osztályparancsnokság nem áll egyedül a feladatok végrehajtásában. A megyei pártbizottság ugyanis, amely egyik legutóbbi — tűzrendészeti vonatkozású — határozatával is tanújelét adta a tűzrendészeti kérdésekben való felelősségvételnek és messzeemenő segítőkészségének, mindenben hatékonyan segíti őket.

Kívánjuk, hogy a kapcsolatok kialakítása és a feladatok végrehajtása minden megyében ilyen gyakorlati példák alapján történjen!

A SZAKÉRTŐI TEVÉKENYSÉG Gyakorlásáról

II.

Előző cikkünkben a szakértői tevékenység végzése során felmerült hiányosságokkal foglalkoztunk. A vonatkozó végrehajtási utasításon túlmenően, most röviden rávilágítunk azokra a főbb műszaki elvekre, melyeket a gyakorlati munka helyes elvégzéséhez feltétlenül ismernünk kell.

I. Beruházások — programtárgyalások

Minden beruházási program egy előre meghatározott cél érdekében születik, azaz mindenkor a településtervezés és a népgazdasági tervezés kapcsolatából indulunk ki. A településtervek kiinduló adatait a népgazdasági fejlesztési tervek szolgáltatják, a települések tervei viszont keretül szolgálnak az időszakos tervek végrehajtásához. A tervezés menete a nagyobb területi egységtől a kisebb felé, az egésztől a rész felé halad, s így válik egyre részletesebbé, konkrétabbá.

A konkrét beruházási programot a következő tervezések előzik meg:

1. regionális (országgra, tájra vonatkozó) tervek,
2. települések tervei,
3. létesítmények tervei.

A mi megfogalmazásunkban a „régión” egy olyan körülhatárolható, összefüggő terület, amely a lakosságot magában foglalja, és termelési viszonyai, valamint termelőerői révén biztosítja egy vagy több jelentős gazdasági funkció kifejtésének lehetőségét.

A regionális tervezés célja, hogy a helytelen lakó- és ipari telepítést, valamint a helytelen út- és vasútvonalat elkerülhessük, továbbá, hogy a területen folyó termelést jól és biztonságosan megszervezhessük. A tervezés bármelyik fokát meg kell előznie a terület felmérésének, azaz a terület adottságait, szükségleteit feltáró vizsgálatnak. Ez érthető is, hiszen csak a terület felmérése után adódik mód az egyes települések, illetve létesítmények programtárgyalására, ahol a tűzrendész mint szakértő, első ízben fejti ki tevékenységét.

Rendeltetés szerint a települések három fajtáját különböztethetjük meg:

- a) lakó-
- b) üzemi,
- c) komplex.

A gyakorlatban leginkább a komplex települések fordulnak elő.

A programot összeállító szervek a tárgyalást megelőzően, tanulmányozás céljából az illetékes tűzrendészeti hatóságnak megküldik a programot. A tanulmányt az A, B és C esetekre tűzrendészeti szempontból az alábbiakra kell kiterjeszteni:

- a) a beruházás profiljára (üzemi, lakó- vagy komplex),
- b) a programot létrehozó körülményekre,
- c) az esetleg több lehetőség (alternatíva) közötti választásra,
- d) a főbb létesítmények telepítésére,
- e) az energiaforrásokra,
- f) a fontosabb üzemenyagszükségletekre,

- g) a telepítési nagyságára, valamint ennek környezetére,
 - h) több lehetőség esetén a gazdaságosságra,
 - i) a beépítettségére és a tűztávolságokra,
 - j) a beruházás jellegére (új telephely vagy bővítés),
 - k) a hidrogeológiai (föld alatti vizek keletkezésével kapcsolatos) feltárássra és meteorológiai viszonyokra,
 - l) a meglévő létesítményekre és a bővítés lehetőségeire,
 - m) a tűzvédelmi igények betarthatóságára, valamint ezek költségkihatásainak szerepeltetésére,
 - n) a terület műszaki adottságaira (út, vasút) stb.
- A meghívó szerv tárgyalás formájában vagy átirat útján kéri a tűzrendészeti hatóságot.

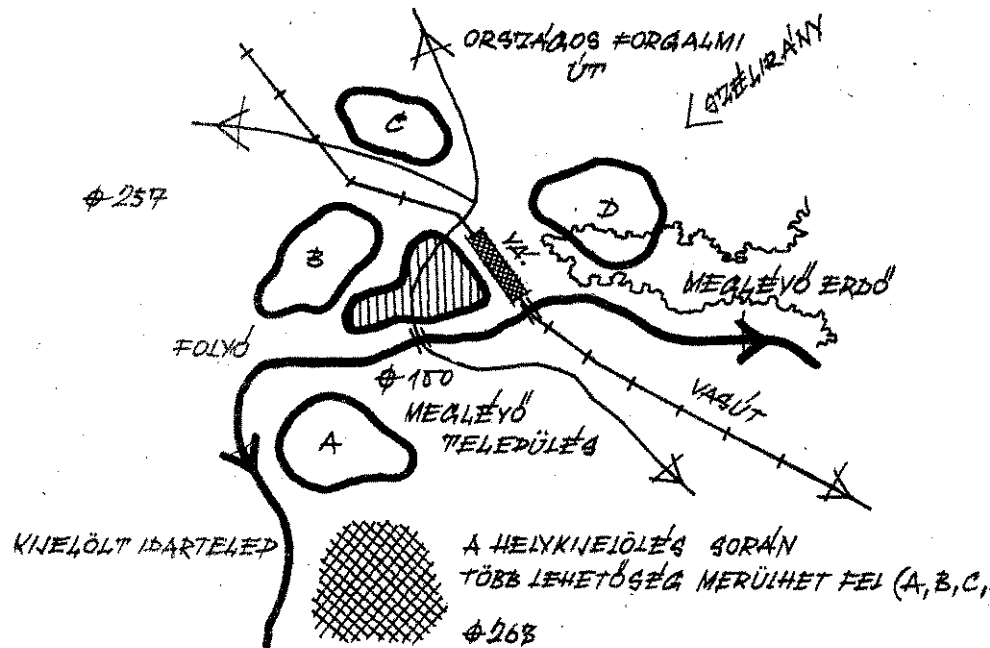

1. ábra

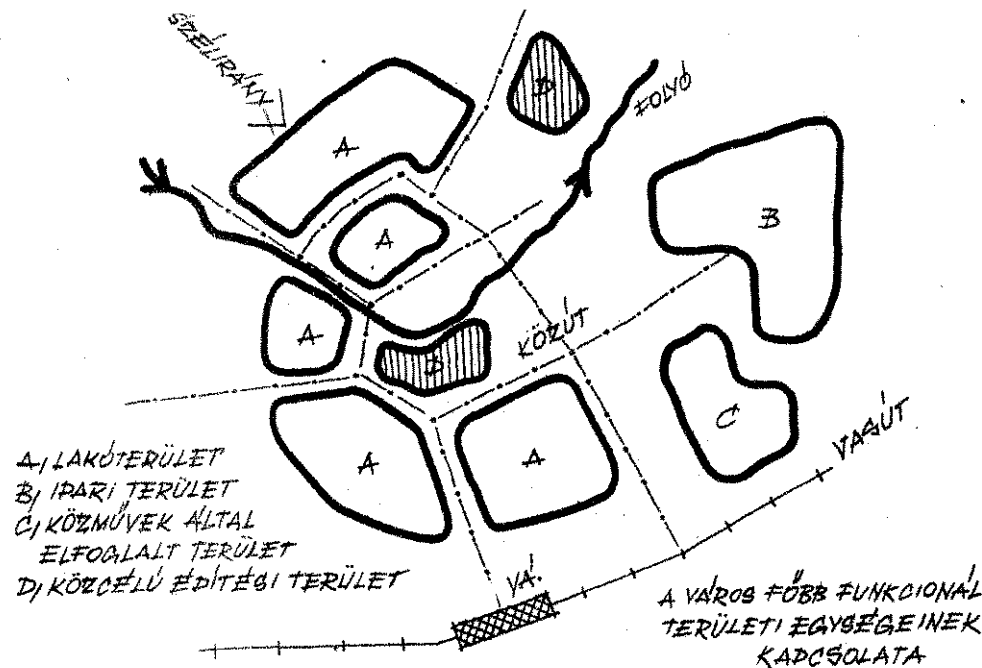

2. ábra

állásfoglalását. A programmal való térítés esetében a beruházó figyelmét kell hívnunk a mi szempontunkból házást igénylő feladatok hitelfedezése biztosítására, illetve meg kell győzünk ennek reális megvalósíthatóságáról. Ellenkező esetben az állásfoglalást kolnunk kell.

„A Mezőnagytváradai Vegyi Kombinát beruházási programjával tűzrendészeti szempontból egyetértek, amennyiben a beruházó a program profiljának megfelelően a jelen tűzrendészeti követelményeket ki tudja légiteni, valamint a megközelítés, a szükséges vízmennyiség, a kívánt épületszerkezetek, a tűzjelzés stb. megvalósításának biztosításáról maradéktalanul gondoskodik.
Kérem, hogy a program alapján elkészített tervfeladatot, illetve a műszaki tervet részletes tűzrendészeti szakvélemény megadása céljából hatóságomnál bemutatni szíveskedjenek.”

z elmondottak is tükrözik a programyalások lefolytatását. Megítélésünk int az lenne a helyes módszer, ha a házós és a tervező már a program eállítására előtt mérlegelné valamennyi kelt hatóság igényének reális megvalósíthatóságát. Eppen ennek az elmara- teszi ugyanis illuzórikussá majdnem den esetben a beruházási programyalásokat; nem is szólva azokról az ekről, amikor az egyes beruházási té- c burkolt formában jelentkeznek, a édelemre beállított összeget nem lehet utatni úgy, hogy azután a programot eállítás előszeretettel hivatkozik arra, a tűzvédelemre beállított költségek „egyéb” költségek között szerepelnek. — magától értetődően — nem elfogad- álláspont. Eppen ezért, a tűzvéde- re beállított költségek konkrét kimu- sát minden esetben meg kell követel- k. Amennyiben úgy látszik, hogy a ramnak nincsen reális alapja, és a i szerv is hasonló nézeten van, akkor ünk kell a program mégegyszeri ösz- lltását.

II. Helykijelölések — telephely-dokumentációk

z ismertetett beruházási programot den esetben a helykijelölés követi — ak megfelelően, hogy a település lakó- ni vagy komplex fajtájával állunk-e ben. Az alkalmas terület kiválasztá- il tűzrendészeti vonatkozásban, szám- n szempont figyelembe vétele alapján állást foglalunk. Ehhez a következő rveket kell szem előtt tartanunk ah- hogy — a társszervekkel együtt — évtizedre eldöntsük, hogy az új tele- s lakosságának életkörülményei zségese és biztonságosak legyenek: város (település) helyének kiválasz- esetén figyelemmel kell lennünk:

a terület természeti adottságára (pl. borzat, vízrajz, éghajlat, szél, hőmér- et, villámzóna stb.);

a terület termelési és népességi tságára (pl. a telepítés létesítésének ka valamely országos jelentőségű be- izás lehet stb.);

a terület műszaki adottságára (pl. a ekedési viszonyok és a járművek el- ezhetősége, az energiaszolgáltatás biz- ása, közeli ipartelepek felhasználható adékenergiája stb.);

a város szerkezetére (pl. a város funkcionális területi egységeinek el- zkedését befolyásolja a területi egy- k egymáshoz való kapcsolatának ví- ya stb.); ezen belül: a lakó-, ipari,

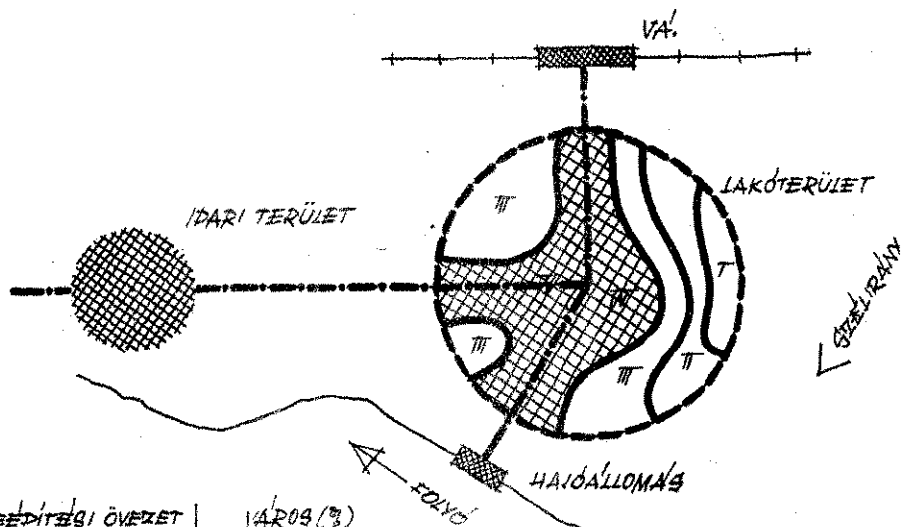

BÉPÍTÉSI ÖVEZET	ARÓK (%)
T CSALÁDHAZAS	10
II ALACSONY	15
III KÖZEPEŠ	65
IV MAGAS	10

A LAKÓTERÜLET ÖVEZETI RENDSZERÉT A TAJI ADOTTSÁGOK FIGYELEMBEVÉTELÉVEL ALAKITJUK KI

3. ábra

zöld-, közlekedési, közcélú közlekedési, közmü-, mezőgazdasági és kertgazdasági, valamint különleges területekre;

e) tűzvédelmi és légóltalmi szempontból a decentralizálásra;

f) a lakótelep és az üzemi telep egymáshoz való viszonyára;

g) a bővítési lehetőségekre (pl. az egyes területi egységek akadályozzák egymást a fejlődésben stb.).

A település lakossága a termeléshez való viszony alapján A) városalakító, B) kisvárosi és C) eltartott lehet.

Egy új város jövendő összlakosságának alakulása képletben a következőképpen te- zezhető ki:

$$(N) = \frac{A \times 100}{100 - (B + C)}$$

Egy főre jutó terület:

kisváros esetében	8-100 m ²
középváros esetében	70-90 m ²
nagyváros esetében	60-80 m ²

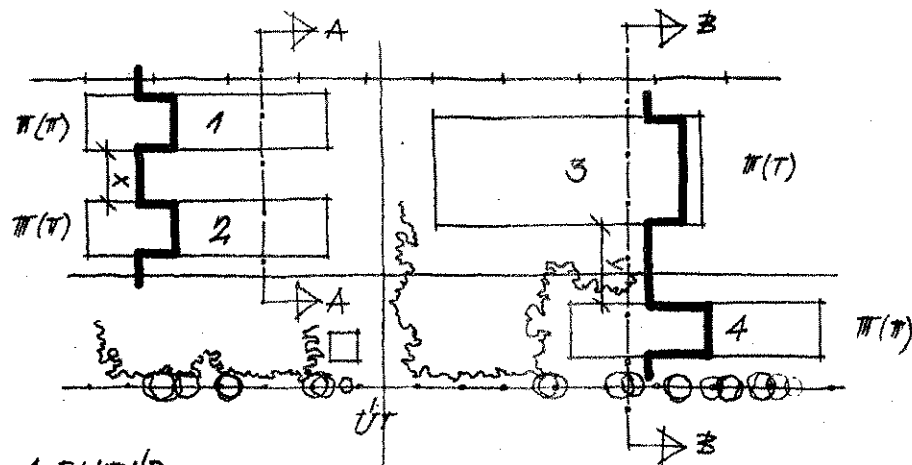

1. RAKTAR
 2. RAKTAR
 3. CSARNOK
 4. IRODA ÉS SZOCIÁLIS ÉPÜLET
- BÁRMELYIK CSOPORTBOROLÁS MEGVÁLTOZTATÁSA AZ ELREN- DEZÉS VÁLTOZÁGÁT OKOZZA

T-II-III É TŰZVEGBÉLYESSÉGI CSODORT
— METSZETEK

4. ábra

Csatornázott város esetében, ha a tömb területe 9 ha (hektár), az utak összhossza 1200 m és a beépítettség 25 százalékos, akkor az egy főre eső napi vízfogyasztás a követ- kezőképpen alakul:

ivóvíz: 150 l,

iparvíz: 25-35 l,

tűzoltóvíz: külső tűzesapnál (K) 6 db. tartalék víztároló medence esetén 250 m³.

Soha ne feledkezzünk meg arról, hogy a helykijelölés a különböző érdekek alap- ján életre keltett művelet, amely végső fokon kompromisszumos megoldást ered- ményez. Ennek ellenére, az a feladatunk, hogy mindig a tűzvédelmi szempontból legcélravezetőbb megoldást válasszuk. A település (telephely) nagyságától függően, természetesen a megoldás egyre bonyo- lultabb.

(Folytatás a következő számunkban)

Hatásos „gyógymód”

A műtrágyagyártás

BIZONYÁRA MINDANNYIAN sokat töprengtünk már azoknak a községeknek a problémáján, amelyeket egy járási kirendelt találóan „meglesz-falvának” keresztelt el. Hogy miért? Mert a községek illetékesei szüntelenül csak ígérgetik az egészséges testületi élet megteremtését, de valójában nem sokat tesznek annak érdekében.

Nos, hogy az ilyen „heveny pangásban” szenvedő testületeknek egyáltalán nem gyógyíthatatlan a „betegsége”, azt többek között az endrefalvai és szécsényfalfalui parancsnokok által kísérelt „gyógymód” is bizonyítja.

CSÓRI SÁNDOR, a szécsényfalfalui parancsnok ugyanis nemrégiben néhány pillinyi ismerőseivel összejövetelén, az illetőktől az ottani önkéntesek munkájáról is érdeklődött. A hallottak nem túlságosan nyugtathatták meg Csóri elvtársat, mivel a beszélgetést követő néhány nap múlva már az endrefalvai parancsnokkal „konzultált”, majd együttesen felkeresték a járási kirendeltség vezetőjét, és hivatalos engedélyt kértek tőle tervbe vett „segítő akciójuk” lebonyolítására.

IGY TÖRTÉNT AZUTÁN, hogy egy szép napon a két parancsnok vezetésével öt endrefalvai és három szécsényfalfalui önkéntes toppant be a pillinyi tanácsházára. S miután alaposan tájékozódta a problémákról, a tanácselnök útmutatása alapján számba vették a testületi tagságra alkalmas személyeket, majd felosztották egymás között a község területét, és néhány óra leforgása alatt nemcsak huszonkét önkéntest toboroztak, hanem jónéhány lakóházban még a tűzrendészeti ellenőrzést is elvégezték.

— **PERSZE, A NEHEZEBBJE** még csak ezután következik — hangsúlyozta Csóri elvtárs, mikor pillinyi elményeiről kérdeztünk —, hiszen ez a frissen toborzott huszonkét ember még egyáltalán nem tekinthető ütöképes tűzoltótestületnek. Éppen ezért Deák Lászlóval, az endrefalvai parancsnokkal megállapodtunk abban, hogy — ha szükséges — erőnkhez mérten továbbra is mindenben támogatjuk a pillinyieket.

ÜGY GONDOLJUK, ebből a kis történetből mindenki levonhatja a megfelelő tanulságot... Természetesen nem ez az egyetlen módja az említett probléma orvoslásának, mi viszont mindenestre nem tartjuk érdektelennek, ha az ilyen „meglesz-falvák” szomszédainak a figyelmét felhívjuk erre a jól bevált „receptre”...

Az új eljárásról röviden

A tervgazdálkodásnak és az ipari termelésnek — mezőgazdasági szempontból — egyik központi feladata, hogy a műtrágyagyártásban minél jobb eredményeket mutasson fel. A műtrágyatermelés fokozódó eredményei ugyanis a mezőgazdaság termelékenységét és többtermelését mozdítják elő, márpedig köztudomású, hogy a 3 éves terv, de különösen a következő 5 éves terv fő mutatói között egészen elsődleges helyen szerepel a mezőgazdasági termelés fokozása. Nem vitás tehát, hogy nagy jelentőséget tulajdonítunk azoknak az üzemi terveknek, amelyek alapján a műtrágyát a jövőben a legkorszerűbb módszerekkel a földgázból állítjuk elő.

Az új iparág bevezetése a tűzrendészeti szerveket is közvetlenül érdekli és foglalkoztatja, mivel a műtrágya földgáz felhasználásával történő előállítása fokozottabb és az eddigiektől eltérő megelőző intézkedéseket követel.

Eddig az egyik alapanyag, a hidrogén előállításához szénfeléket használtak, most viszont a földgázból nyerik majd. Ennek a népgazdasági előnye azért olyan jelentős, mert ezzel egyszert teljesben leegyszerűsödik a nyersanyag biztosítása, másrészt anyagilag is lényegesen előnyösebbek az új gyártási mód viszonyai.

Az első üzem Tiszapaikonya és Tiszaszerdahely között, a Tiszavidéki Vegyikombinát egyik ágazataként épül fel. A továbbiakban azonban a Borsod megyei Kombinát kazincbarcikai telepén van tervbe véve hasonló üzem. De kutatások folynak az Alföldön is, s remélhető, hogy ezek rövidesen eredményre vezetnek.

A nyersanyagbiztosítás

A földgáz felhasználásánál a terület kihasználását illetően bizonyos tekintetben sokkal előnyösebb viszonyok alakulnak ki a gyártelepen.

Jelenleg a műtrágyagyártásnál a hidrogén előállításához — a zavartalan üzemeltetés érdekében — több hétre való szünet kell a telepen tárolni, ami viszont nagy területet és állandó kezelést igényel. A földgáz felhasználásánál ez a követelmény elesik. A gáz tárolásáról nem kell gondoskodni, mivel vezetéken keresztül — minden szállítási megoldás nélkül — ahogy mondani szokták —, a „saját lábán” kerül az üzembe.

A fővezeték egy főelzáró fejezi be az üzem előtt; innen ágaztatják és vezetik be az egyes részlegekre a szükséges mennyiséget. Mindez szintén igen előnyös tűzrendészeti szempont, ugyanis nem kell szabályoznunk a szállítást, nincsenek tolatási határok, nem kell gondoskodnunk különböző szikramentes vontatásról stb.

A metán vagy — ahogyan köznyelven nevezik — mocsár-, banya-, illetve földgáz ismeretes tulajdonságai folytán igen veszélyes, és tűzrendészeti szempontból az I. veszélyességi csoportba sorolandó. Igen lényeges tehát a csőrendszerek ellenőrzé-

se. Erről a vállalatvezetés gondoskodik, de a tűzrendészeti határozatban is pontosan meg kell állapítanunk az ellenőrzés rendszerét.

Az üzemeltetésről

Ismeretes, hogy a műtrágyagyártásnál ammóniagáz szükséges, amely a hidrogén és a nitrogén egyesüléséből keletkezik. Miután az ammóniagázhoz háromszor annyi térfogatú hidrogén szükséges, mint nitrogén, a nyersanyag biztosításánál hidrogén foglialja el a legnagyobb helyet.

Az üzembe beáramló tiszta metán (földgáz) vízgőzzel telítik és tiszta oxigénnel egy reaktorba vezetik be. A reakció katalizátorral töltött berendezés (torony) — a katalizátor ebben az esetben egy nikkelvegyület.

Az üzemi eljárás során a reaktorban 1000—1100 C fok körüli hőmérsékleten a metán a vízgőzzel és az oxigénnel vegyül. A kémiai folyamat következtében nem metán, hanem hidrogén, szénmonoxid és széndioxid tartalmú gáz kerül a berendezésből. Képlettel kb. a következőképpen szemléltethetjük ezt a folyamatot:

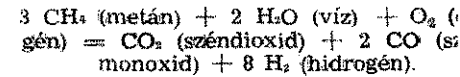

A keletkezett gáz szénmonoxid tartalmát ismételtén a hidrogén előállítására

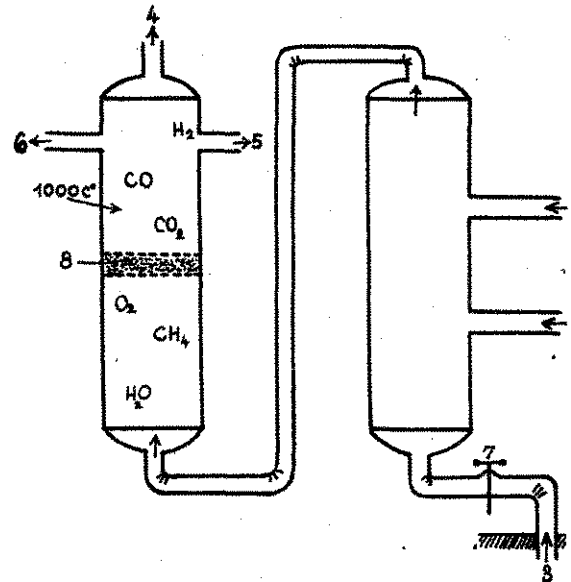

A hidrogén metánból történő előállításának vázlatos rajza. 1. Vízgőz — 2. Oxigén — 3. Metán fővezeték — 4. Vízgőz tisztító állomás — 5. Széndioxid — 6. Szénmonoxid — 7. Főelzáró csap. — 8. Nikkelvegyület-katalizátor

használatát fel, mégpedig úgy, hogy a vízgőzzel telített toronyba vezetik, de nem nikkelvegyület-katalizátort, hanem kromvas katalizátort használnak. A hőmérsékletet pedig nem 1000—1100 C fokra emelik, és csak az alábbi képlet szerint keletkezik a hidrogén: $\text{CO} (\text{szénmonoxid}) + \text{H}_2\text{O} (\text{víz}) = \text{CO}_2 (\text{széndioxid}) + \text{H}_2 (\text{hidrogén})$.

Az így nyert hidrogént ezután megtisztítják a szennyeződéstől — elsősorban még benne levő kis mennyiségű s

Új módszere

oxidtól, szénmonoxidtól, metántól — majd végül a kifagyasztott nitrogénnel keverik. Ezzel az egész röviden ismertett folyamattal így állítják elő az ammóniát.

Az utolsó szakasz az ammóniagyártás tisztítása, amelyben a nitrogén és a hidrogén ammóniává egyesül. Az ammóniagyártás után a különböző műtrágyákat: a pétisót, az ammonitrátot és más, más alakú, illetőleg szilárd halmazállapotú anyagot.

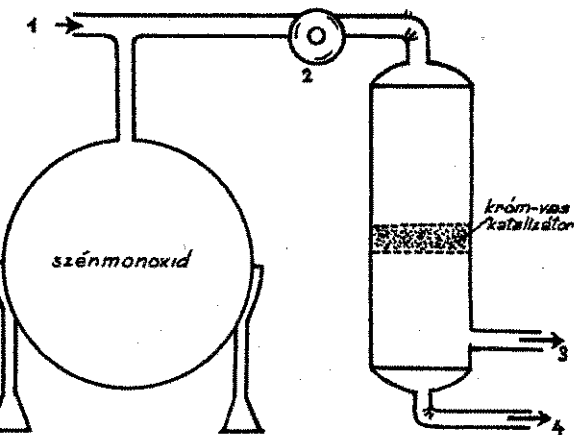

szénmonoxid további felhasználásának vázlata:
1. vízgőz bevezetése — 2. Nyomásfokozó szivattyú —
3. Hidrogén — 4. Széndioxid

Az eddigiekből láthatjuk, hogy a gyárhoz nagy mennyiségű oxigén is szükséges. Az üzem tehát, amelynek a kialakítása és létesítése most van folyamatban, csak úgy dolgozhat zavartalanul, ha oxigénnel is ún. önállósra rendezkezik be: vagyis a nitrogén és a hidrogén mellett az oxigént is az üzemben állítják elő.

A műtrágyagyártás új módszerénél tekint az oxigén és a nitrogén ún. nagyüzemi előállításával találkozunk. Jóllehet, az oxigén ismert előállítása egymagában nem tűzveszélyes, mégis, a magas nyomás miatt robbanásveszélyesnek kell minősíteni ezt az üzemi részt is. Éppen ezért a használt berendezések műszereinek ellenőrzése igen lényeges tűzrendészeti szempont.

A tűzrendészeti előírásokról

A tűzrendészeti előírások meghatározásánál az ismertett gázokkal dolgozó üzemnél a tűzrendészeti szakértő legelső feladata a felhasznált és részben tárolt gázok robbanási határának megállapítása. Ezen alapon azonnal tisztázható, hogy a hidrogén, a szénmonoxid és a metángáz felhasználása következtében az üzem területén teljes egészében az I. veszélyességi fokozatba sorolandó. De az I. veszélyességi fokozatba soroláshoz az is hozzátartozik, hogy oxigén és nitrogén előállításával is foglalkoznak, s a magas nyomás miatt fokozott a robbanásveszély. A továbbiakban igen lényeges, hogy ebben az üzemben az ismertett gázok előállításával, felhasználásával, és egyidejűleg tárolásával is foglalkoznak. Ugyanis

a természetes nyomással ide kerülő metánt felhasználják. A hidrogént, az oxigént, a nitrogént és az ammóniagázt első sorban előállítják, majd utána felhasználják; a szénmonoxidot átmenetileg tárolják, majd ismét felhasználják. Az is előfordul, hogy pl. a folyamatos termeléshez a szükségesnél több oxigént állítanak elő, és palackozva más üzemek számára is juttatnak a fölös mennyiségből. Ez utóbbi eset azért lényeges, mert pl. a telepítésnél kisebb távolságok előírása is elegendő, ha csak tartályokban, illetőleg palackokban tartanak gázokat. Ha viszont az üzemeltetésnél a felhasználással egyidejűleg előállítás is történik, akkor már indokolt, hogy ez a térfogat, illetőleg távolság az üzem és egyéb más szomszédos létesítmény között legalább 100 m legyen.

Az üzemben alkalmazott tartályok és vezetékek, továbbá más üzemeltetési létesítmények (reaktorok, frakcionáló részlegek stb.) létesítési előírásait az üzemeltetési követelmények határozzák meg. Ezek a szabályok a tűzrendészet számára is megfelelőek, mégis lényeges, hogy az üzemeltetésnél biztosítsák a tűz- és robbanásveszélyt megelőzhető intézkedéseket. Itt mindenekelőtt a szükséges felügyeletre és ellenőrzésre gondolunk. Erre a célra egyébként minden üzemi egységnek be kell építeni a meg nem engedhető nyomást,

hőmérsékletet és a gáz szennyeződését feltűnően jelző műszereket. Ez többféleképpen megoldható. Elsőrendűen fontos üzemben általában központi műszerházat építenek, ahol állandó (éjjel-nappali) ügyeletet kell biztosítani. Ez az ügyelet azonban csak részleges megoldás a teljes biztonsághoz. A fokozott érzékenységre való tekintettel a központosan elhelyezett műszereken kívül még az egyes üzemi részlegeknél is beépítik a szükséges jelző készülékeket, amelyek hangjellel, esetleg fényvel figyelmeztetik az ellenőrző közeget a rendellenességre vagy hibára. Mindenesetre még a legkorszerűbb megoldás mellett sem szabad mellőzni a szakszerű személyi felügyeletet!

Igen fontos rendszabály az is, hogy az üzemben — különösen a gáztelepítésnél, felhasználásnál és tárolásnál — igazolatlanul senki ne tartózkodjon.

Tilos a szabad lánggal, illetőleg a nyílt tűzzel járó munka, és az üzem egész területén a dohányzás. Ha a meghibásodás miatti javítás elkerülhetetlen, akkor a javítás alá kerülő részt teljesen el kell kapcsolni — illetőleg tökéletesen el kell zárni az üzemi résztől, a vezetékektől és a tartályoktól. Ilyen esetben általában tolvárakat, sőt, emellett még zárdugókat alkalmaznak, amelyek rendszerint csengő, lámpa, illetőleg fényjellet önműködően figyelmeztetik az ellenőrző közeget arra, hogy a helyiségben a gáz és levegő keveréke (elegye) megközelítette a robbanási határt.

A rendszeres szellőztetés mellett tartalék szellőző berendezés is szükséges, amely teljesen tűzállóan elválasztott helyről működtethető.

Az ismertett irányelvek csak ennek az

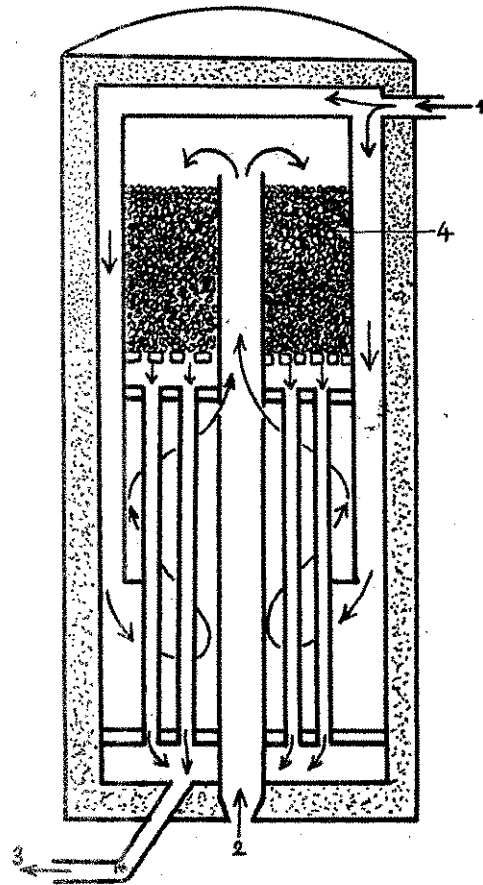

Konverter a szénmonoxid előállításához:
1. Vízgőz beáramlása — 2. Szénmonoxid beáramlása — 3. A hidrogén és a széndioxid bevezetése — 4. Krómvas-katalizátor

üzemnek a sajátos viszonyaira vonatkoznak. A létesítésnél (tehát a telepítésnél, az építésnél és a használatnál) emellett értelemszerűen kell érvényesíteni a 4/1957. (IX. 9.) BM számú rendelet megelőző tűzrendészeti előírásait, valamint a gáztárolásra vonatkozó szabványokat is. Z. I.

Együtt ünnepelte a jubileumot az egész falu

— ezzel a címmel számolt be a „Zalai Hírlap” a zalaudvarnoki tűzoltótestület 55 éves jubileumáról. A riportból megtudjuk, hogy Kiss László tűzoltóparancsnok vezetésével, egy férfi, egy női és egy úttörőraj rendszeresen jár foglalkozásokra, és szorgalmasan tanul. A járási versenyeken már — szinte hagyományosan — mindhárom raj első vagy második helyezést ért el. — Örvendetes, hogy a gyakorlás napjainak fáradtságos munkája során összekovácsolt rajok a „valós” helyzetben is helytálltak. 1958-ban például gyors beavatkozásukkal egy pincetűz alkalmával mintegy 70 000 forint értékű „vagyon” mentettek meg, 1959-ben pedig egy — a fél falut fenyegető — tűzvész megfékezéséből vették ki becsülettel a részüket. — A jubileumi ünnepségen Gáldonyi István tűzsz. köszöntötte a tűzoltótestületet, majd kitüntetésekkel, előléptetésről szóló okmányokat és pénzjutalmakat adott át a testület parancsnokának és a testület különösen kiemelkedő munkát végzett tagjainak. — A falu úttörői azután vidám műsorral kedveskedtek a jubileumi ünnepségen résztvevőknek — olvastuk a tudósításban.

A gépjárművek fékberendezései

III.

Az eddigiekben a folyadékfékek üzemeltetésével kapcsolatos legfontosabb tudnivalókat ismertettük. A következőkben röviden a fékek legáltalánosabb üzemi hibáival és azok kiküszöbölésével foglalkozunk:

1. A fékpedál lökete megnőtt, tehát teljesen beszalad. Ok: a fékbetét kopása. Ilyenkor a fékpofoákat utánállítjuk. A fékrudazaton azonban nem szabad állítani.

2. A fékpedál rugalmasan benyomható. Ok: a vezetékhöz levegő jutott. Ilyenkor nézzük meg, van-e elegendő folyadék a fékfolyadék tartályban. Ha szükséges, pótoljuk és az egész berendezést légtelenítjük.

3. A fékpofoák beállítása és a légtelenítés ellenére a fékpedál, még mindig beszalad és fékhatás nincs. Ok: a fékszelep megsérült, tömítései megduzzadtak, vagy valami a szelep alá került. Ajánlatos, hogy ilyen esetben a fékszelepet kicseréljük, s a kiszertelt szelepet — amennyiben javítható — megjavítjuk és tartalékba tesszük.

4. A fék csak a fékpedál többszöri benyomása után fog. Ok: a rendszerben levegő van. Feltétlenül légtelenítsünk, lehet, hogy a fékszelep megsérült, ilyen esetben cseréljük ki. A szeleplés elpiszkolódott — ki kell tisztítani.

5. Bár a féket beállítottuk, fékezéskor a pedál újból beszalad. Ok: a vezetékek tömítetlen. A csőkötő-csavarokat óvatosan húzzuk meg. Ha a gumitömítések használódtak el vagy megduzzadtak, akkor ki kell cserélnünk.

6. A tömítőgumik rövid használat után megduzzadtak. Ok: a fékolej ásványi eredetű anyagot tartalmaz. A fékfolyadékot leeresztjük, a fékrendszert átöblítjük, s a gumikat kicseréljük.

7. A hátsó fékdobok menet közben melegszenek. Ok: a kézfék nincsen teljesen kiengedve, vagy pedig a fékpofoát visszahúzó rugók gyengék. A rugókat ilyenkor kicseréljük. Előfordulhat, hogy a fékpofoa forgó csapjai vagy furatai megkopottak. Ilyen esetekben a kopott alkatrészeket megjavítjuk vagy kicseréljük.

8. A fékek egyenlőtlenül fognak. Ok: az egyes fékbetétek elolajosodtak. Ezeket késsedem nélkül ki kell cserélnünk. A hézagbeállítás — a fékpofoák és a fékdobok között — nem egyenlő:

Utána kell állítanunk a hézagokat. Vizsgáljuk meg a fékcsöveket is; nem tágulnak-e a megengedetnél nagyobb mértékben, s duzzadás következtében esetleg nem csökkent-e a csövek belső átmérője. Ha ezt tapasztaljuk, a fékcsöveket cseréljük ki.

9. A fékhatás nem egyenlő. Ok: a fékdob nem kerek, hanem szétnyílt vagy berágódott. Ilyenkor a fékdobokat esztergápadon le kell szabályozni, de ügyeljünk arra, hogy a fékdob vastagsága ne gyengüljön jelentősen, mert ilyen esetben fékezéskor alakját megváltoztatja, ami ugyancsak rontja a fékhatást. Szokásos, hogy a

fékdob külsejére egy gyűrűt hegesztünk, de ehhez a megoldáshoz csak végszükség esetén folyamodjunk. Egyébként az elhasznált, lefutott gumik is okozhatnak egyenlőtlen fékhatást.

10. A fék fékezéskor bekap, és fékezés után nem enged fel. Ok: a főfékhenger kiegyenlítő furata eltömődött, vagy azért, mert tisztátalanság került bele, vagy

A felsorolt hibák és megszüntetési módok természetesen nem ölelik fel teljesen a folyadék-berendezéseknél bekövetkező hibákat, de a legáltalánosabbakat ismertetik.

A folyadék-fékeket az utóbbi években gyártott nagy teherbírású (pl. tehergépkocsi, gépjárműfecske) járműveket

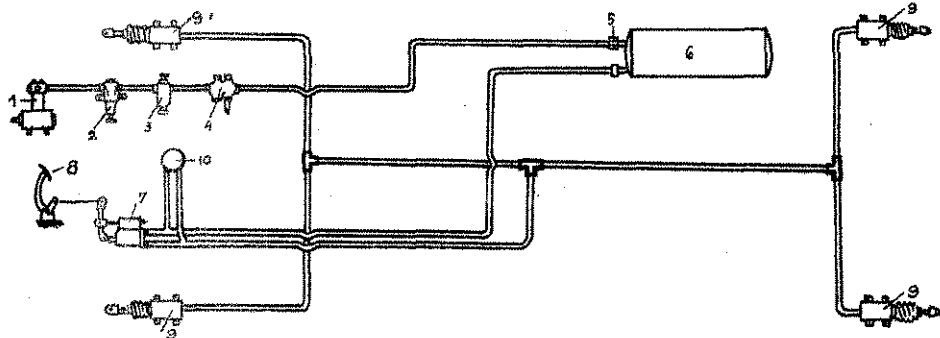

12. ábra.

1. Légszűrő — 2. Gumifűvő palack — 3. Fagymentesítő — 4. Nyomásszabályozó — 5. Visszacsapó szelep. — 6. Légtartály — 7. Fékszelep — 8. Lábpedál — 9. Kerékfék hengerek — 10. Kétmutatós nyomásmérő

azért, mert a megduzzadt gumidugattyú elzárja. Eljárás: az eltömődött kiegyenlítő furatot vékony dróttal óvatosan kitisztítjuk, a duzzadt gumidugattyút kicseréljük, és megkeressük a duzzadás okát. Előfordulhat az is, hogy a főfékhenger fémdugattyúja és a pedálból jövő nyomórúd között nincsen meg a 2 mm hézag s a dugattyú fékezés után nem tud visszamenni a kívánt szélső helyzetbe, és a kiegyenlítő furatot elzárja. Ilyenkor a hézagot azonnal be kell állítanunk.

11. Fékezéskor a fékek nyikorognak. Ok: a fékbetétek kopottak, és a szegecsek hozzáérnek a fékdobhoz. Ha még elég vastag a betét, a kiálló szegecseket reszeljük le. Ha viszont nagyon megkopottak, a betéteket cseréljük ki — ha mód van rá, a jobb fékbeállítás és fékhatás miatt — egyidejűleg valamennyit.

kiszorította a légfék-berendezés. Ezek szerkezeti elemét, működés módját ismertetjük a következőkben.

A LEGFÉKEK

A modern tehergépkocsi, autóbuszok és gépjárműfecske motorteljesítménye megközelíti — s esetenként felül is múlja — a 100 lóerőt, menetsebességük pedig meghaladja a 60 km/6-t. Éppen ezért ezeken a járműveken olyan fékberendezés alkalmazása vált szükségessé, amely rövid idő alatt (5–6 mp) képes megsemmisíteni, illetve súrlódási hővé alakítani azt az energiát, amelyet a motor — nagy teljesítményével — a járműber felhalmozott. E nagy energia megsemmi-

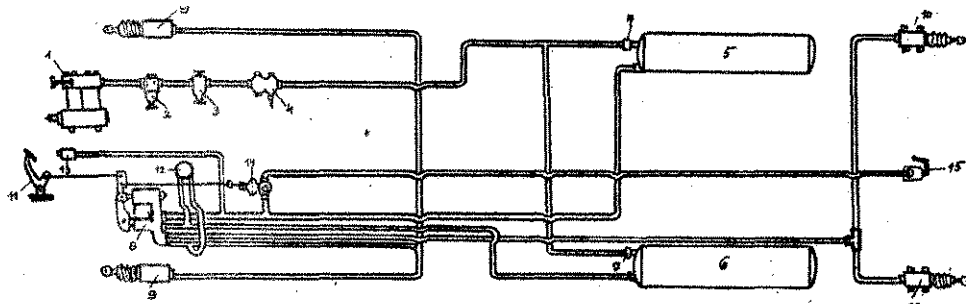

13. ábra.

1. Légszűrő — 2. Tömítőfüvő palack — 3. Fagymentesítő — 4. Nyomásszabályozó — 5–6. Légtartályok — 7. Visszacsapó szelepek — 8. Fékszelep — 9–10. Kerékfék hengerek — 11. Fékpedál — 12. Kétmutatós nyomásmérő — 13. Pótkocsi véaszjelző — 14. Pótkocsi főfékszelep — 15. Záró szelep

ához a fékpedálra kifejthető láberő (ahogy a fékerőt létrehozta) már nem elegendő, tehát más utat kellett találni a megfelelő nagyságú fékerő biztosításához. Különböző kísérletek végül is a sűrített levegővel működtetett fékberendezésekhez vezettek.

A sűrített levegőt egy — a motorról táplált — kis segédgéppel, a légsűrítővel (kompresszor) állítjuk elő. A kompresszor újabb szerelvény a járművön, tehát hibalehetőségek száma is nőtt egy-

légféknek két megoldását alkalmaz-

A tiszta légfék berendezést, amely az előállított sűrített levegőt a pedálvezérelt fékszelep útján, a fékpofokat az átó kerék-fékhengerekhez juttatjuk.

A kétközegű fékeket, amelyeknél a légsűrítő által előállított nagynyomású levegőt a fékpedál útján vezérelt fékszeleppel a folyadékfék főhengeréhez vezetjük. Azon esetben a fékpofokat a folyadékfékkel használatos kerékfékhengerekhez juttatják. A fékerő tehát két közeg — a levegő és a folyadék — útján jut a fékhoz.

A kétközegű fékeknél egy és két áramkörös vezérlés használható. A két áramkörös vezérlés előnyösebb, mert az egyik áramkör meghibásodása esetén két kereket még mindig tudunk fékezni, ellentétben az egy áramkörrel, amelynek meghibásodása esetén a jármű csak a kézfékekkel fékez-

12. ábrán az egy áramkörös, a 13. ábrán pedig a két áramkörös tiszta kétközegű fékberendezést szemléltetjük vázlatosan, a 14. sz. ábra a kétközegű féket ismertet.

Fontos dolog arra, hogy a tűzoltóságnál használatos gépjárműfecskenedők újabbban is megoldásúak, s ez — mind a jármű üzemelés szempontjából — nem ismert a folyadék- vagy mechanikus fékrendszereknél a légfékkel is természetesen foglalkozunk.

Légfék szerkezeti részei:

A következőkben a gépjárműveken alkalmazott légfék szerkezeti elemeket olyan részletességgel ismertetjük, amelyet az elv, a javítás, valamint a beállítás érdekében szükségesnek tartunk. Megjegyezzük, hogy az egyes elemek formájában a kivitelezett gépjárműveknél eltérések lehetnek, ez azonban főleg szerkezeti jellegű, a működési elv, illetve az alkatrészek szerepe viszont azonos.

A légsűrítő meghajtása a motor forgó tengelyéről kézzel történik. Az előállított sűrített levegőt a pedálvezérelt fékszelep útján, a fékpofokat az átó kerék-fékhengerekhez juttatjuk.

A légsűrítő meghajtása a motor forgó tengelyéről kézzel történik. Az előállított sűrített levegőt a pedálvezérelt fékszelep útján, a fékpofokat az átó kerék-fékhengerekhez juttatjuk.

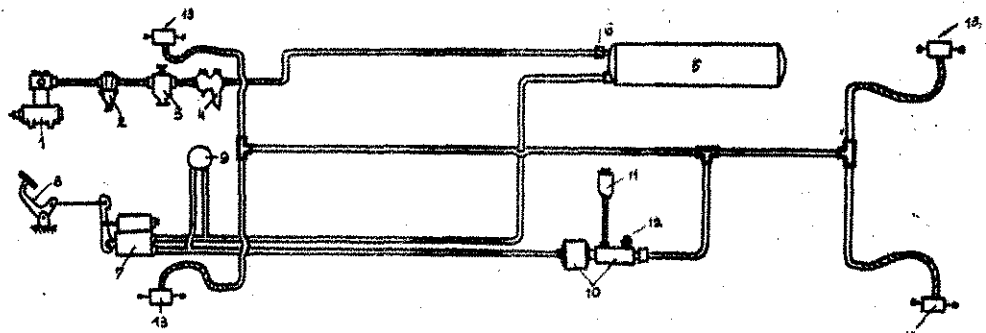

14. ábra.

1. Légsűrítő — 2. Gumifüvő palack — 3. Forgatótengely — 4. Nyomásszabályozó — 5. Légzártály — 6. Visszacsapó szelep — 7. Fékszelep — 8. Lábpedál — 9. Kétfunkciós nyomásmérő 10. Egyesített légfolyadék főfék-henger — 11. Fékfolyadék tartály — 12. Stoplámpa-kapcsoló — 13. Kerékfék hengerek

elhelyezett kézzel a csatlakoztatott hajtórúd (2) segítségével mozgatja a dugattyút (3).

a) Légsűrítő (kompresszor):

A dugattyún 1 db olajáteresztő gyűrűt (4) és rendszerint 2 db kompressziógyűrűt (5) találunk. A dugattyú felső holtponthelyzetében mindkét szelep a szeleprugók (6) hatására zárt helyzetben van. Ha a dugattyú lefelé mozog, a hengerben fellépő vákuum hatására nyílik a szívó szelep (7) és a légsűrítő (9) keresztül levegő áramlik a hengerbe. A beáramlás a dugattyú alsó holtponthelyzetéig tart. Ekkor a szívószelepet a szeleprugó ismét lezárja. A dugattyú az alsó holtponthelyzetről felfelé mozogva maga előtt tolja a levegőt, amelynek nyomása a szeleprugó által eddig zárva tartott nyomószelepet (6) megemeli és kinyomja a levegőt a légtartályokba. A levegő kinyomása a felső holtponthelyzig tart. Ekkor a szeleprugó ismét lezárja a nyomószelepet, s a dugattyú ismét lefelé kezd mozogni, és az előző munkafolyamat ismétlődik. A nyomószelep természetesen nem nyílik, hanem csak akkor, amikor a felfelé haladó dugattyú által összenyomott levegő nyomása eléri a nyomószelep mögötti légtartály nyomását. A sűrítési szakasz tehát a dugattyú lökethosszára csak egy részét veszi igénybe, vagyis egy sűrítő munkafolyamathoz a dugattyú két lökethossznyi útja szükséges. Tehát a sűrítő forgó tengelyének minden egyes körülfordulásához egy munkaközpont tartozik.

A két hengeres sűrítő forgó tengelye olyan kialakítású, hogy amikor az egyik dugattyú szív, a másik dugattyú nyom. Ennek megfelelően a forgó tengely-csapok egymáshoz viszonyított elhelyezése 180 fokos. Ebből következik az is, hogy a forgó tengely minden fél fordulatára egy munkaközpont esik.

A dugattyú a felső holtponthelyzetben szerkezeti okokból nem érheti el a hengerfedet, hanem egy kevés — kb. 1 mm-es — hézagot kell hagyni. Ebből a hézagból ún. káros térfogat keletkezik, amelyből a dugattyú nem tudja kiszorítani a levegőt. Ez a káros tér szükséges rossz, éppen

ezért nagyságát a minimálisra kell csökkenteni, hogy a kompresszor a befektetett teljesítményt minél nagyobb mértékben hasznosíthassa. A csökkentés lehetőségének az szab határt, hogy a dugattyú a szelepre beleverhet, ami jellegzetes kopogás formájában jelentkezik.

(Folytatás a következő számban)

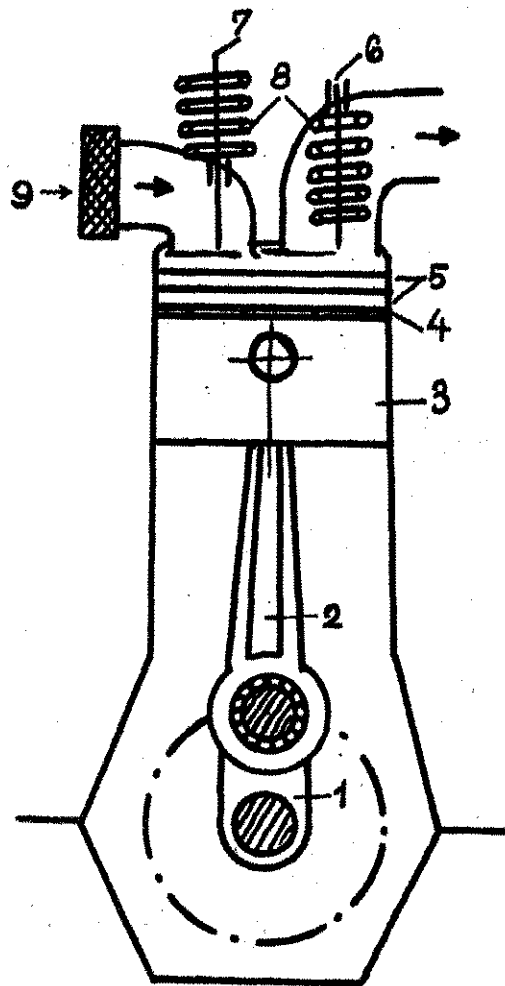

15. ábra.

1. Forgó tengely — 2. Hajtórúd — 3. Dugattyú — 4. Olajáteresztő gyűrű — 5. Kompressziógyűrű — 6. Nyomószelep — 7. Szívószelep — 8. Szeleprugók — 9. Légsűrítő

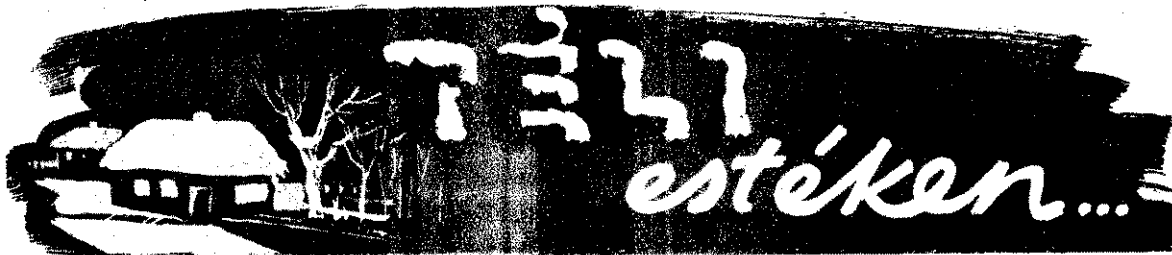

A községi testület tagjai jó-részt lelkes és igen szorgalmas fiatalok, joggal remélhetjük tehát, hogy nemcsak a tűzoltó versenyeken aratnak majd újabb „babérokat”, hanem a „világot jelentő deszkákon” is.

Mindezt nem „kötelező” udvariasságból írjuk, hanem azért, mert szeretnénk, ha ezek az ügyes fiúk és lányok a jövőben — a téli estéken — nemesebb cél érdekében buzgólkodnának. Mert például — véleményünk szerint — kár volt „előhalászniok” a lomtárból Nóti Károlynak, az egyébként jeles szerzőnek „A nyúl” című trefáját. Hogy miért? Nézzük csak, kik is ennek a darabnak a „hósei”: egy vadászat ürügyén külföldi löversenyekre kiruccanó férj, egy fiatalabb „félnotás” és egy idősebb hasonló „szellemiségű” s rádásul öreg, süket „sporttársa” — de talán szükségtelen is a további felsorolás, hiszen a többi is — úgy szólván kivétel nélkül — az igazi színpadról és az élet színpadáról egyaránt — szerencsére egyre inkább — letűnedező jellegzetes körüti figura. Olyanok, akiket a szerzőnek esze ágában sincs „leleplezni”, hanem néhány különben szellemes „bemondással” csupán kissé mulatságossá tesz.

Ennyit a darabról! S most néhány szót a szereplőkről. Őszintén szólva, eléggé idegenül érezték magukat ezekben az egyáltalán nem testükre szabott szerepekben, ami érthető is, hiszen olyan fiatalok, hogy hármuk életkora együttvéve is alig több ötven évnél...

Az esetleges félreértések elkerülése végett ismételtelen leszögezzük, hogy észrevételeinket baráti jótanácsnak, és nem „ledorongolásnak” szántuk. Ugyanakkor azonban nyomatékosan hangsúlyozzuk: korántsem a vidámság, hanem csupán az öncélú nevetetés ellen „hadakozunk”. Ezzel kapcsolatban feltétlenül szükségesnek tartjuk, hogy az állami egységek kulturális felelősei, valamint a testületek vezetői némi jártasságot sze-

rezzenek e két egymásnak gyökeresen ellentmondó fogalom helyes megítélésében. Ez egyébként nem is olyan nehéz feladat, hiszen a tűzoltószínijátások ma már egyre több színvonalasan szórakoztató darab, jelenet és tréfa közül választhatnak. Igaz, ezeket nem mindig olyan egyszerű „felkutatni”, de úgy gondoljuk, hogy az esetleges többletfáradtságért a szépre, jóra szomjas közönség hálája minden bizonnyal sokszorosan kárpótolja majd őket.

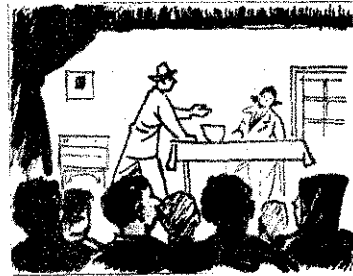

A zalaegerszegi tűzoltókról minden tüzés nélkül elmondhatjuk, hogy igen élénk és változatos „esti életet” folytatnak. A legvonzóbb esti szórakozást — természetesen — a televízió jelenti náluk. Viszonylag nagy tábora van ugyanakkor a sakknak is, de egyáltalán nem vetik meg a különböző társasjátékokat sem. Szép számmal vannak — persze, főleg az állami oktatásban résztvevők között — akik legszívesebben egy-egy tankönyv mellett „kötnék” ki: tanulnak, jegyzetelnek, készülnek a következő órákra. Számosan pedig a szakmai anyagokkal bibelődnek...

Néha néha azért egy-egy rendezvényre is sor kerül. Legutóbb pl. — s ezt Csicsó őrm. elvtárstól, az alapszervezet párttitkárától tudtuk meg — a pártvezetőség kezdeményezésére s meghívására a helybeli „Zrínyi” gimnázium egyik tanára tartott náluk igen értékes előadást az ürrepülésről. Azt megelőzően pedig — még decemberben — az MSZBT rendezésében került sor egy érdekes élménybeszámolóra.

Megemlítjük, hogy igen hasznos s egyben kellemes időtöltést jelenthetne egy jó kulturgárda rendszeres fog-

lalkoztatása is. Éppen ezért csak örömmel üdvözölhetjük a párt- és KISZ-szervezet törekvését, mely egy jó együttes kialakítását s végeredményben a korábbi évek élénk kulturális életének felelevenítését célozza.



Január első felében bizonyára sokaknak feltűnt Csécsztrégen az önkéntes tűzoltók szokásosnál mozgalmasabb tevékenysége. Úgy szólván minden második estén benépesedett a kis tűzoltószertár. Főleg fiatal lányok és fiúk jöttek össze egy-egy órácskára, hogy lelkiismeretesen felkészüljenek a nagy kulturális erőpróbát jelentő BM kultúrfesztiválra. De nem nagyon maradtak el mögöttük az „idősebb” harcosok sem. Ők persze jobbra a fiatalok munkájában gyönyörködtek no meg egy keveset elbeszélgettek a testület dolgairól, s a jövőről...

Mint ottjártunkkor megtudtuk, kulturális vonatkozású távlati terveik között mindenekelőtt egy igazán jó farsangi műsoros est megszervezése az első.

Menne is a dolog — vélekedett az egyik csinos tűzoltóleány —, csak éppen férfiszereplőben, de főleg férfi főszereplőben van hiányuk.

Lenne ugyan egy alkalmas fiatalember, amint kiderült, csak az a KISZ-esekhez tartozik, azokkal pedig mostanában nem nagyon egyeznek...

Ez — sajnos — nem éppen egyedülálló probléma, amely sürgősen megoldásra vár. Megengedhetetlen ugyanis, hogy egy községben bármilyen — legtöbbször szinte neveltséges — okból nézeteltérés furakodjon a KISZ- és a testületi fiatalság közé. Ennek ugyanis éppen az ellenkezőjé-



Rábahídvégen zárva taluk a szertárt, s ezért fell-restük a parancsnokot, hc megtudakoljuk tőle: mi foglalkoznak az itteni önkéntesek, amikor az örszobát nincsen „üzemszünet”.

Alig telepedtünk meg e kissé Nagy István bácsiék, amikor a tűzhely mellett e kék önkéntes rendőri karslagra tévedt a tekintetük. Kérdő pillantásunkra a ház gazdánk elmondotta, hogy önkéntes rendőri szolgálatot ellát „civilben”, s hetente két-három estét, sőt olyt éjszakáját is e hivatásán szenteli. És hogy mivel foglalkozik „szabadidejében”? Na a helyi tanács végrehajtó zottsági tagsága is bőséges ad munkát a számára. Amikor megkérdeztük, hogy koros ember létére — ne terhes-e ennek a sok tisztségnek az ellátása, mosolyog tiltakozott ellene, és egy c. mó sűrűn teleírt papírlap mutatott: nézzük csak ma sem tétlenkedik, mert v. re elkészítette a területfelelősök új beosztását...

— Egyébként, ha a mielőtt foglalatosságára kíváncsiak — mondotta, amit búcsúzkodtunk —, legközelebb szombati napon kerülnek műfélének. Van ugyan egy jó kis zenekarunk, és foglalkozás befejeztével a lányainkat is megtáncoltatják. De legjobban ténha farsangkor látogatnánk meg újra bennünket, mi akkorra már mindenképp előadjuk a „Zsuzsi” c. vígjátékot, amelynek egyébként E. Ferenc helyi asztalos mesé „főrendezésével” már jában folynak a próbái...



zenőt figyelő szempár kezdődik a petróleumra gyér fényével megfigitott előadói asztalra. habár Orbán parancselvtárs már befejezmondanivalóját, amikor szközi iskola egyik tanterve betoppanunk, a szenvedés hangú felszólalásokból arosan kideríthetjük, az önkéntesek éppen a válság problémáinak megoldásán dolgoznak. Annyira belemeztünk a beszélgetésbe, hogyha nem első ízben idebet látogatók, hanem mi levalósi önkéntesek lennénk. Ami egyébként bárki számára igen nagy tisztességgel jelenthetne, mivel ennek stílusának olyan nagy a hatása, hogy annál nagyobb — csak a szegények nagyobb...

Szinte szégyellünk már annyira járni — panaszkoljuk seregetten az egyik önkéntes —, hiszen lassacskán a városban már csak nekünk van egyenruhánk...

Nem vagyunk követelők...

sek — bizonygatja egy másik —, de annyit igazán megérdemelnék, hogy legalább egy-egy tűzoltósápkát adjanak a részünkre. Persze, azért így is beszervezzük a még hiányzó tíz tagot — teszi hozzá mosolyogva.

Így azután érthető, hogy a tanácselnök, aki a politikai foglalkozás megtartására vetődött ide, bizony alaposan megizzad a panaszok „keresztútjában”...

— Igazuk van emberek — magyarázza türelmesen —, de hát tudják, hogy idén villanyt kap a falu és az ernészi fel minden bevételünket. Annyit azonban megígérhetek, hogy a sapkákat a járási verseny időpontjáig feltétlenül beszerezük...

Jóval elmúlt már nyolc óra is, amikor végre megkezdődött az „igazi” foglalkozás. És ha egyik-másik önkéntes kisérségen fészengett is a helyén, az csupán a szűk iskolapadoknak és a „különleges méretűeknek” tulajdonítható.

Egyébként olyan áhitatos csendben és feszült figyelemmel hallgatták az előadást, hogy bizony sok hívatásos társuk is példát vehetne róluk...

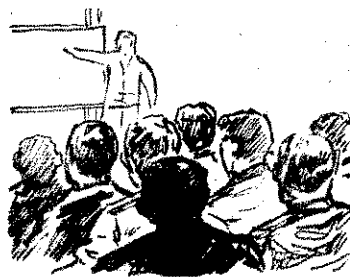

A bázakerettyei üzemi tűzrendészeti alosztályon ma már nem sok fejtörést okoz az úgynevezett esti szabad-foglalkozások célszerű megszervezése. (Nem mintha a korábbi években ez olyan túlságosan nagy gondot jelentett volna! Annyi azonban bizonyos, hogy néha meg kellett birkóznunk a közönnyel és a nemtörődomséggel.) Mi történt? Nem valami csodálatos dolog, inkább csak annyi, hogy itt is rádöbentek a

tanulás fontosságára, s szépen „beültek” az iskolapadokba: tízennégyen járják most az általános iskola 7., illetve 8. osztályát. Bőven van mit tanulniuk, nem csoda tehát, hogy egyiküknek sem okoz gondot, hogy mivel is töltsse el az esti szabadidőt...

A tanulás mellett még szórakozásra is jut idejük. Meg aztán csaknem mindig kerülnek közük valami társadalmi munka is: hol a laktanya csinosításán, hol egyéb más hasznos munkán (pl. az üzem vizkataszterének járáskészítési feladatain) fáradoznak. Ez utóbbival kapcsolatban egyébként — dicséretükre mondva — az a helyzet, hogy a laktanya festése, meszelése, mázolása és egyéb javítása során mintegy 56 000 forintot megtakarítást értek el. S ha már a takarékoságnál tartunk, azt is eláruljuk, hogy az alosztály tűzoltói — kivétel nélkül valamennyien 100 forinttal, a parancsnok pedig 500 forinttal — bekapcsolódtak a KST-be.

Éppen a Zalazentgrót felé vivő útra fordultunk ki, amikor találkoztunk velük. Fázósan toporogtak a gyatrón, a kocsi mellett. Látszott rajtuk a hosszú út nyoma — kabátjukat fejében, a tehergépkocsi ponyvája alá bebábozva. Arcukat pirosra csípte a hideg, de a deres szemöldökök szélén, vidám mosoly jelezte, hogy kívül van hideg, mert belül, azon a szíven még az időjárás zordasága sem

erős jókedvvel integettek, pedig sem nem ismertek bennünket, sem mi nem tudtuk, hogy honnan jöttek. Csak annyit mondtunk meg, hogy önkéntesek tük és a gróti seregszemlélre igyekeznek.

A másik csoporttal már a járási kultúrházban találkoztam. Úgy övöltöttek fel a lépcsőn, hogy szinte vége-hossza volt. Ők Hahótól indultak el még a télen, szintén tehergépkocsival. Őket meglepte az út hava. Arcukon az előbb már jól ismert mosoly. Mosolyogva övöltöttek. Parancsnokuk is így köszönt, amikor a megérkezést jelentette, s után más nem volt a közelben, hozzám fordult az elhelyezésük ügyében is. — Úgyon átfáztunk — mondotta —, valahányszor meleg szoba kellene...

Még végre helyet kerítettünk nekik, a mosolyos ácsorogtak. A mosoly csak a türelmetlenebb arcáról fagyott le; a többiek továbbra is ott ragyogott. Pedig keletlenül fázhattak. Úgy, ahogyan az ember ilyen sok-sok kilométeres téli út után fázhatsz, amikor a hideg miniporcikájába valósággal beleágya és leszálláskor először azon gondolkodik, hogyan is kellene megmozdulni, ne fájjon. Bizony ember legyen a hűvös, akinek ilyenkor még mosolyra is képes a lelki erejéből, s ahhoz talán még jobb önuralom kell, hogy az a mosoly

Tán még gyalog is nekivágnának

né valamilyen torz fintorra változzon. Nos, ezek az emberek állták a hideget és egy félóra múlva olyan sikert arattak kórus-számaikkal, amilyen nem mindennap születik a zalazentgróti kultúrterem tágas falai között...

Egész nap közöttük voltam. Hol az öltözőbe pillantottam be, hol a folyosón váltottunk egy-két szót, hol meg a teremben figyeltem őket. Lázás izgalom közepette figyelték a riválisok játékát.

Akik meg elunták a dolgot, ki-kiruccantak egy kis „frissítőre” a folyosó szögletében levő kis tolablakhoz, vagy egy emelettel lejjebb — egy kis „éttermi” levegő szívására... Akiknek ehhez sem volt kedvük, azok az otthonról hozott elemőzsiát vallatták a szoba valamelyik sarkában, vagy éppen a fellépésre készülődő lányok színes csokrában gyönyörködtek.

Senki nem érezte, hogy lassanként kihűlnék a kályhák. A versengés izgalmát mindent feledtetett. Ki gondolt már arra, hogy reggel még úgy vacogott a foga, hogy a száját is képtelen volt összeszorítani, meg hogy kezébe, lábába úgy beleállt a hideg, hogy a meleg helyre érve csaknem sírva fakadt az égető fájdalomtól!

Most csak egy volt a lényeg: sikerrel szerepelni és tovább jutni az országos döntőbe. Azzal is tisztában voltak, hogy ilyen alkalommal nemcsak elsők, hanem másod- és harmadikok és utolsók is vannak. Ezt már akkor tudták, amikor beneveztek, ámde lehet, hogy úgy voltak, mint a sakkozók, akik mindig azzal a szándék-

kal ülnek az asztalhoz, hogy győzzenek... És ha így lett volna, az sem baj, mert hiszen ez a törekvés is egyik hajtóerejüké vált a „világot jelentő” deszkákon...

Azóta is sokat gondoltam arra a vasárnapra és az azt megelőző vasvári szombatira és próbáltam keresni a mozgató rugóját annak a lelkesedésnek, amely úgy áthatja ezeket az embereket, s annyi melegséggel árasztja el őket, hogy mindennel képesek szembeállni és még a tél hidege sem fog rajtuk.

Vajon a hivatás vagy a kultúra szeretete teszi őket ilyen ellenállóvá? Arra a következtetésre jutottam, hogy talán mindkettő — együtt. Mert mások is megtehették ugyanezt, ha... És ez a „ha” teszi őket különbé másoknál. Ők azt a szócskát nem úgy értelmezik, mint a többiek, akik „vállalnák, ha nem járna áldozatvállalással”, hanem ők azzal együtt, annak tudatában teszik.

A szülőfalujukhoz való ragaszkodás náluk egy fogalmat jelent a hivatás és a kultúra szeretetével, művelésével. Ez ösztönzi őket a nyári helytállásra, a versenyekkel járó igénybevétel leküzdésére, de arra is, hogy ősszel, amikor hosszabbak lesznek az esték — jobb híján egy helyiséget verekedjenek ki maguknak és a közülük választott „rendező” irányításával megkezdjék az előkészületeket egy-egy színdarab, tánc vagy zeneszám bemutatására. S ahhoz is az adott nekik erőt, hogy száz kilométereket kocsikázva, a hidegnek fittyet hányva eljőjenek és képviseljék testületüket a megyei találkozókön.

Olyan emberek ezek, hogy tán még gyalog is nekivágnának a megyei tulsó szélének, ha arról lenne szó, hogy azzal közösségük hírnevének gyarapodását szolgálják.

A HAB OLTÓ HATÁSA és alkalmazása

II.

A fajlagos fedőhabsúly a hab súlyát a fél vízkivá-
lási időig adja meg — és egyben az utánérés jó mértéke. A faj-
lagos habsúlynak a lehetőség szerint azonosnak kell lennie a faj-
lagos fedőhabsúlyal, ami igen megközelítené az ideális esetet.

A fajlagos buborékszám az mutatja, mennyire neme-
sedett a hab. A hab annál jobb minél nagyobb a köbcéntiméte-
renkénti buborékszám.

Ha a habjellegértékeknek az oltás sikerére való jelentőségét
össze akarjuk foglalni, akkor a következő szempontok adódnak:

*a fajlagos habsúly és a habstabilitás a hűtőhatásra nézve
jelentős;*

*a folyékonyság és a tűzállóság határozza meg az elválasztó-
hatás sikerét;*

*a fajlagos fedőhabsúly és a fajlagos buborékszám a kiszorító
és fedő hatás szempontjából mérvado;*

*a hab hővezető képessége a fojtó hatás tekintetében jelen-
tős.*

Az elmondottakkal kapcsolatosan nemcsak érdekes, hanem
szükséges is megvizsgálnunk néhány olyan tartálytüzet, amelyek
a második világháború alatt és azt követően keletkeztek. Az ásványolajpar
felépítése új, nagy feladatok elé állítja a tűzoltó-
ságot. E vizsgálatot tehát igen kritikusan kell elvégeznünk, hogy
az új tartálytelepek felépítésénél minden biztonsági tényezőt
figyelembe vehessünk.

Az emberek jórésze egyáltalán nem ismeri, hogy a tűzve-
szélyes folyadékok tárolásánál — viszonylag kis helyre — milyen
nagy energiameennyiségek halmozódnak fel, éppen ezért egy
számpéldával kívánunk megközelítő képet adni erről az olvasón-
k.

8000 m³, 0,8 fajsúlyú benzin 6 400 000 kg tárolt mennyiséget
jelent. Ha az alsó fűtőértékét 11 000 kcal/kg-nak vesszük, akkor
 $6\,400\,000 \times 11\,000 = 70\,400\,000\,000$ kcal adódik. Ennek az óriási
energiának a lekötésére, azaz ennek a hőnek a megsemmisíté-
sére jelentékeny vízmennyiség szükséges. Egy liter 10 C°-os víz-
nek 630 kcal a hőmegsemmisítési teljesítménye annak feltétele-
zésével, hogy a víz teljesen elpárolog. Ennek megfelelően tehát
111 700 m³ lenne szükséges ahhoz, hogy esetleges katasztrófa ese-
tén hasonló értéket állítsunk szembe ezzel az óriási energiával.

Ellenvetésként felhozhatja valaki, hogy ez az ener-
giameennyiség nem egyszerre, hanem fokozatosan szabadul fel.
Ez lényegében így is van. Viszont szembeállítjuk vele azt,
hogy ez az energia a tűzoltás sikertelensége esetén igen könnyen
felléphet anélkül, hogy az időtartamot részleteiben lerög-
zíténénk. Ez az egyik tényező. A másik meg az, hogy a termék
legtöbbször nem ég el teljesen, amire azonban különböző körülmé-
nyek mértékadóak. Ezért nem lehet megmondani, hogy az égő
anyag hány százaléka ég el tökéletesen.

Az előbbi számpélda mindenestre csak bizonyos elméleti ér-
tékekkel bír. Ha viszont a számításokat más alakban folytatjuk,
úgy már gyakorlati haszon adódik. A tűzoltóság arra törekszik,
hogy a tartály alapterületek és a felfogóterek területének mé-
reteit annyira korlátozza, hogy óriási dimenziók ne keletkezzenek.
Ezért feltétlenül figyelembe kell vennünk, milyen oltási ered-
ményt érhetünk el tűz esetén a meglévő beépített oltóberendezé-
sekkel. Az objektumokon felszabaduló energiák kiszámításának
így már van gyakorlati értéke. A tartályteleptér korlátozásáról
éppen ezért a cikk során találkozunk még néhány fejtegetéssel.

A kísérletek azt eredményezték, hogy az épített nagy
oltóberendezésekkel az 500 m²-ig terjedő tartályterületknél ér-
hető el a jó oltóhatás. Ezeket a berendezéseket természetesen
egyre fejlesztik, úgyhogy bizonyos biztonsággal kimondhatjuk:
hamarosan a nagyobb, ilyen fajtájú tüzetek is eredményesen
küzdhetjük le. A „jósásokkal” természetesen óvatosságnak kell
lennünk, mivel a tartálytűz feltételei rendkívül erősen függenek
a nagyságviszonyoktól. Erre egyébként az apoldai oltási eljárás
értékelésénél még részletesebben visszatérünk.

De végezzünk még egyszer számításat az 500 m² tartályterület-
re. Az elégségi sebesség 0,6 cm/perc. 10 cm elégségénél tehát 50
köbméter üzemanyag esik a tűz áldozatául. Az ekkor keletkező
hő 440 000 000 kcal. Ez egy perc alatt 26 400 000 kcal. Ez a fel-
szabaduló energiameennyiség különösen a záporozás-

sal kapcsolatban érdekes. A tűzoltószergyarak követelményei
a meglévő tapasztalatok alapján a tűzoltóság perccenként 40 lit-
tari szükségességnek egy méter tartálykerületre.

Ha a felszabaduló energiát 90 százalékkal csökkentjük, az
a maradék még mindig 13 200 000 kcal. Tételezzük fel, hog
levont 90 százalék további folyadékmennyiségeket párologtat
illetve tökéletesen egészen és sugárzó hőn alapszik, amely nem
legíti közvetlenül a tartály falát. A 2640 000 kcal-val szem
a víz — amelynek kiindulási hőmérséklete 10 C° — 1 975 000 l
hőmegsemmisítési teljesítménye áll. Kimondhatjuk tehát, h
a hőmegsemmisítési teljesítmény a megsemmisítendő hőnek ép
kétharmada.

Ha ezen számértékek alapján ötször nagyobb területű
fogóteret számítunk, akkor az eredmény a leghiggadtabb sz
lélőt is gondolkodásra kényszeríti. Neheztítő körülmé
a felfogótér egészenél az, hogy a lángok a talaj felett kis ma
ságban lépnek fel, míg a tartály szélén csak nagy magas
ban kezdődnek. A tartály és környezete között tehát még b
nyos holt tér is van, amelynek mérete a helyi viszonyoktó
a hőhullám kiterjedésétől függ. Ez a mozzanat a tálcageg
teljesen kiesik. A hőkiterjedés azonban igen erősen függ a
roló tartály alakjától is. Ezt a momentumot később — egy
tálytűz leírásánál — még részletesebben is megmagyarázzuk.

A második világháború kezdetén Németországnak kevés
paszatala volt a tartálytüzek terén, s ennek következtében
helyhez kötött oltóberendezések méretezésénél igen „nagyvi
lúak” voltak. Más szavakkal: félték a nagy kiadásoktól. Az
berendezések többé-kevésbé csak arra szolgáltak, hogy az
dolgozó munkásokat megnyugtassák. A tartályok egymástól
távolságának nem tulajdonítottak különösebb jelentőséget,
éppúgy nem gondoltak a tartályzáporozó berendezésekre sem.

Amikor azután az 1938-ban nagyszabású oltási kísérlet
folytattak léghabbal, az eredmények nagyon elgondolkoztá
az ásványolajgazdálkodás vezetőit. A berendezés befogadóké
ségének kiszámítása azonban még ekkor sem változott se
Azon tény alapján, hogy a beépített berendezések létesíté
csak gazdaságossági megfontolások voltak az irányadók, a
kül, hogy a veszélymomentumokat helyesen felbecsülték v
a háború kezdetén meglehetősen tehetetlenül állott
a tartálytüzekkel szemben. A meglévő berendezések még b
béli viszonyok között sem voltak elegendőek ahhoz, hogy i
tüzet szakszerűen eloltssanak, hát még a háború feltételei kö

Amikor a háború alatt a tartálytelepeket angolszász bron-
zok támadták, a tűzoltóság gyakran nem volt a helyzet ura
támadások következtében részben üzemben kívül helyeződte
berendezések, vagy pedig már eleve elégtelenek és ezért ha
tanak voltak. A hab túlnyomó része nem fedte be az égő f
letet, hanem a tűz ereje magasba ragadta, és mint a hó hu
le a közelebbi és távolabbi környezetben. Ugyanezt az eredm
mutatták azok a kísérletek is, amelyeknél a léghabot habá-
cok segítségével vitték fel az égő tartályfelületre, miután a
épített oltóberendezések már elpusztultak. A habárócok fel-
tása és kezelése emellett rendkívül körülményes és időit
volt.

Legveszélyesebb volt a helyzet az ásványolajfeldolgozó i-
ban, ahol a tehetetlenség következtében, amellyel az ilyen tü-
kel szemben állottak, a magas forráspontú ásványolajtermé-
nél érhetően igen kellemetlené vált a hővezetési tén-
ző. Ez ugyanis a molekulahőmérséklet növekedésével és a vegyül-
bonyolultságával emelkedik. Ismeretes, hogy az ásványola-
jelentékeny mennyiségű víz is van, amely a közegnek 100
főle melegezése esetén ezáltal tűzhányószerűen kisodródik a
tályból. Számos tűzoltó vesztette el így életét, míg mások a
szerelésük visszahagyásával tudták pusztá életüket megmen

A háború után is többször fordultak elő tartálytüzek és
banások az ásványolajközpontokban. Ezek keletkezését ké-
okra vezethetjük vissza: a tartályok töltésénél és ürítésénél ki-
kező gyulladásokra, valamint a kiáramló gázfelhő meggyull-
sára. A töltésnél keletkező gyulladás okának legtöb-
a sztatikai elektromosság fellépését tekintik. A tartályok üríté-
tésénél ezzel szemben a vasszulfid felizzítása okozhat tü-
A töltésnél és a lefejtésnél fellépő folyamatokat azonban még r-
dig nem tisztázták maradéktalanul. Éppen ezért ezen a terület-
különösen sürgetően szükséges az intenzív kutatási munka.

tartály feltöltésénél emellett olyan gáz-levegő, ele-
letkeznek, amelyek — az elterjedt véleménynel ellen-
- fei hő alakjában nagyon sokáig maradnak a környe-
- lésorban túlságosan meleg napokon, amelyeken a tar-
- zésé” különösen észrevehetővé válik, keletkeznek ilyen
kony elegyek a tartálytelep közelebbi és távolabbi kör-
- en. A villámcsapás könnyen meggyújthatja ezeket a
- amint pl. Charlestonban (USA) is történt, ahol az egész
- lep meggyulladt. A gyúlladás azonban más okokból is
- ezhet. Így pl. a tartályteleptől 155 m távolságban lévő
- űndíftöltőjének szikrája vagy kipufogója okozta a Louis-
- (USA) finomító és tartálytelep égését. Az ilyen gyúlladá-
- párolgó felület kisebbítésével vagy a gáztérben végzett
- ássokkal előzhetjük meg.

őmérsékletingadozások következtében fellépő párolgás ál-
- jelentékeny mennyiségű üzemanyag vagy alacsony for-
- ásványolajtermék megy veszendőbe. Az ekkor kiáramló
- z egész tartálytelepre nézve óriási veszélyt jelentenek.
- ért a folyadék felületén nitrogénnel töltött műanyag-
- ket helyeztek el, s ezáltal 86 százalékkal csökkentek
- párolgását. Lényegesen jobb módszer az úszó tar-
- tók alkalmazása, amelyeknek — a csekély párolgás
- — még az is előnye, hogy a gáztér rendkívül kicsi, s ez-
- tartálytér belsejében nem kerülhet sor robbanékony
- z elegy képződésére. Az úszótötek létesítési költségei
- gasak ugyan, azonban a párolgási veszteségek csökke-
- vetkezében hamarosan visszatérülnek. Az úszótöttekkel
- nt még bővebben is foglalkozunk.

tartályrobbanások hatásával is foglalkozunk
- legkedvezőbb esetben a tartálytető teljesen leszakad és
- más ereje messze röpíti anélkül, hogy a tartályberende-
- i része megsérülne. Ha viszont a berendezés részei meg-
- akkor fennforog a tűzveszélyes folyadék szétterülése-
- zelye. Egyedül akkor van kilátása a sikerre az azonnal
- zó tűzoltóságának, ha a tartályfedél csak részben szakad
- l az óriási hőfeljődés következtében a tető csakhamar
- izzóvá válik, és ekkor a tartályba süllyed.

y gondot kell fordítani a tartálynak az alaphoz való jó
- zására. Perth Ambogban egy aszfalttartály a robba-
- etkezésben leszakadt az alapzatról, és óriási rakéta-
- nagasba emelkedett. Ennek a tűznek a kihatásai kataszt-
- réteket öltöttek. De — amint az utóbbi években több-
- fordult — az oldalvarrat felszakadása is katasztrófához
- lefolyású volt.

artály építésmódja ugyancsak befolyásolja a
- s kihatásait. Az Amerikában gyakran alkalmazott gömb
- id alakú tartályok a tapasztalatok szerint a legveszélye-
- rtályépítési módok tűzrendészeti szempontból. Az ilyen
- d veszélyességének bemutatására ismertetjük egy gömb
- rtály robbanását.

ésnél a kiáramló gázok a tartálytól 90 m távolságban
- ladtak.

ngok visszacsaptak és a tartály fáklyaként égett. A tűz-
- azonnal megkezdte a tűzoltást. Ekkor a tartály hírtele-
- asadt. A fellépő hő több, a tartálytól 100 m-re lévő tűz-
- gölt. A 200 m távolságban lévő tartályok meggyulladtak,
- robbant tartály közvetlen közelében lévő különböző tar-
- nem gyulladtak meg. A robbanási helytől 275 m távol-
- egy Diesel-mozdony meggyulladt, s a 300 m távolságban
- zók is jelentékeny égési sérüléseket szenvedtek.

apasztalat arra tanított, hogy a tartálytűz oltásánál az
- ere fordított arányban áll a töltési magassággal s emel-
- gési időtartamtól is függ. Hogy miért? Amint már mon-
- a hűtési lehetőségek az ilyen nagymennyiségű energia hő-
- n történő felszabadulásánál igen nehezek. Amennyiben
- m vezetődik el eléggé, akkor a forró részek erősen be-
- natják a hab oltási tulajdonságait, és ezáltal kérdésessé
- oltás sikere. Hasonlóképpen érthető az is, hogy a tett
- ynál az oltás sikere az igen forró gáz-, illetve tűz-
- vetkezésben nagyobb. Az égő felületre vezetett út kisebb
- a hab kevesebb kárt szenved. Hosszabb égési időtartam
- hhez még a közeg felhevülése is hozzájárul, amely annál
- lesz, minél bonyolultabbak a közeg vegyületei.

z okok mindinkább szükségessé tették a beépített oltó-
- részeket. Ha ugyanis van ilyen berendezés, akkor adva
- ak a lehetősége is, hogy a tűz oltása azonnal megkez-
- . Ha viszont a meggyulladt tartályberendezést csak mobil
- el lehet oltani, akkor — a tapasztalat szerint — 30—45
- el, míg az első átfogó habtámadás végrehajtá-
- hány német szakember felfogása szerint legkésőbb 15
- a tűz kitérése után meg kell kezdeni az átfogó habtáma-
- g az angolok 10—12 perces időt írnak elő.

Emellett alkalmaznak még úgynevezett félmobil be-
- vetést is, amelynél a vezetékeket beépítetten fektetik a tar-
- tályhoz és a habszállítás a tűzoltóság felszerelési révén törté-
- nik. Ez az eljárás azonban csak akkor sikeres, ha olyan tartá-
- lyos gépjármű-fecskendők bevetésére van lehetőség, amelyek tar-
- tályukban víz helyett habképző anyagot szállítanak és nagytel-
- jesítményű szivattyúkkal rendelkeznek. Ezek tehát a hordozható
- tűzoltóberendezések egyik fajtáját alkotják. Az ilyen gépjármű-
- vekre jól kiképzett személyzet szükséges, mivel az ásványolaj-
- tüzeknél elsősorban gyorsaság és a taktikailag helyes viselkedés
- dönti el az oltási akció kimenetelét.

A tartálytelepek tűzvédelménél ennek ellenére feltétlenül
- előnyben kell részesítenünk a beépített oltóberendezéseket, mert
- ezek úgyszólván teljesen függetlenek az emberek által elköve-
- tetett hibáktól. Annak eldöntésénél azonban, hogy helyhez kötött
- berendezés szükséges-e vagy sem, mindig figyelembe kell ven-
- nünk a gazdaságosságot is, s meg kell fontolni, hogy a védelemre
- fordított költségek milyen arányban vannak a telep értékével.

A tartálytelepet azonban — érthetően — nem lehet megvé-
- deni egyedül a beépített oltóberendezésekkel. Elégge nagy tér-
- közökkel bizonyos sugárzásvédelmet is kell biztosítani
- az égő tartály közelében lévő tartályok számára. A felfogóterek-
- nek a lehető legkisebb alapterületet legyen, hogy ezáltal a tároló-
- tartály felszakadása esetén ne keletkezessen túl nagy égő fe-
- lület.

A számos tartálytűznél gyűjtött tapasztalatok ellenére még
- mindig nem kaptunk választ sok olyan kérdésre, amelyek a be-
- épített oltóberendezésekkel szemben támasztott követelmények-
- kel kapcsolatosak. Így pl. nem világos, hogy milyen közegeknél
- kell előnyben részesítenen habképzőanyag-kivonatokat alkalm-
- zani, és melyeknél felel meg a víz — mint a legolcsóbb oltó-
- anyag. Vagy egy másik probléma: a 100 C° feletti forráspontú
- ásványi termékeknél a hűtőhatás következtében a keletkező víz-
- gőz felfalja a habot. Beható kísérletekkel kellene meghatározni,
- hogy milyen forrási hőmérséklet esetén lehet elérni jobb, vagy
- legalábbis azonos értékű oltóhatást a vízzel, mint a habbal. A be-
- épített oltóberendezéseket ugyanígy ezáltal létesítési költségekben
- és fenntartásban egyaránt lényegesen olcsóbbá tehetnénk.

Ezzel kapcsolatban feltétlenül meg kell említenünk a hab fel-
- vitelét is. A szerzett tapasztalatokat eddig, sajnos, csak hiányo-
- san értékelték. Általában az a nézet terjedt el, hogy a habot las-
- san, csúszva kell felvinni a közegre, hogy mechanikailag ne le-
- gyen igénybe véve és az égő közegre ne kavargatja fel. Ezért dol-
- gozták ki az úgynevezett eséscsökkentő vezetékeket. A lassú fel-
- vitel esetén azonban a hab aránylag sokáig van kitéve a forró
- gázoknak, s így veszít oltóerejéből. Rendkívül lényeges az is,
- hogy az égő tartályok eloltásához ne alkalmazzunk úgynevezett
- habágyúkat. Ezek a felszerelések ugyanis inkább az égő hordó-
- raktáraknál, repülőgépeknél stb. történő bevetésnél felelnek meg.

Ezekből a megfontolásokból kiindulva, az apoldai Tűzoltófel-
- szerelések Gyárában új oltási eljárást dolgoztak ki, amely mesz-
- szeménőn számitásba veszi az ismertett szempontokat. Az el-
- járást és a kipróbálásánál szerzett tapasztalatokat legközelebbi
- számunkban ismertetjük.

(A cikk eredeti címe: Schaum — seine Löschwirkung und Anwen-
- dung. Megjelent az „Unser Brandschutz” 1959. június, július és augusz-
- tus havi számában a 27—28., 27—28., illetve 27. oldalon.)

Külföldi eseményekről néhány sorban

VARSÓBAN, a közelmúltban nosan élt öregember elégett holttestét.
*
A tűz a Tudomány és Kultúra Palotájának 32. emeletén, a televíziós osztályon „tört ki”. A tüzet a palota őrsége gyorsan és sikeresen eloltotta.

A KARINTIAI ERDŐKÉNY nemrégiben tűz pusztított, melyről csak utólag szereztek tudomást. A tűz színhelyén megtalálták egy pásztorokunyó maradványait, s benne egy magá-

WARTHA-BAN, a Tiroler Hof nevű hegyiszállodában 50 vendég ebédjét zavarta meg egy hirtelen keletkezett tűzvész. A lángok percek alatt elharapóz-
tak a három emeletes faépület-
ben, s a legtöbb vendég éppen csak, hogy menthette holmiját. Közülük háromat a lángok tel-
jesen körülzártak, úgy, hogy csak a második emeleti ablakon
klugorva tudtak menekülni.

A TÜZOLTÓÉLET

Dunavecseről, Sátoraljaújhegyről írják

„Örömmel számolhatok be arról, hogy községünk szocialista községgé való átalakulásából — a magunk szerény eszközeivel — mi is kivettük a részünket.

Alosztályunk párt- és szakmai vezetése ugyanis már néhány héttel ezelőtt barátiilag elbeszélgetett azokkal a tűzoltókkal, akik még kisebb „földbirtokkal” rendelkeztek. Ennek eredményeként azután, amikor Dunavecseren is megkezdődött a szervezés — az elvtársak elsőként „hajtották végre” a községben pár holdas kis „mezőgazdaságok szocialista átstrukturizációját”. Ez úgy történt, hogy a feleségeik rendes tagjai lettek a szövetkezetnek, ők pedig pártoló tagoknak jelentkeztek és megfogadták, hogy az asszonyaikat szabadnapjaikon — a lehetőségekhez képest — minél több munkaegység szerzésében „pártolják” majd.

De az is büszkeséggel tölt el bennünket, hogy alosztályunk beosztottainak közeli hozzátar-

tozói ugyancsak elsőként léptek be a termelőszövetkezetbe. Ezzel kapcsolatosan feltétlenül el kell mondanom, hogy néhány beosztottunknak a szülei csak az alosztályon voltak hajlandók aláírni a belépési nyilatkozatot. Hangoztatták ugyanis, hogy gyermekükön keresztül ők is az állami tűzoltósághoz tartozóknak tekintik magukat... — fejeződik be Kocsis László t. hdy. elvtárs levele.

Urbanovics Ferenc t. szkv. írja: „Néhány héttel ezelőtt valósággal felbolygatott méhkas volt az alosztályunk. »Közművesnek«, »ácsnak«, »festőnek«, »lakatosnak« és »segédmunkásnak« felcsoportolt tűzoltók szorgoskodtak azon, hogy kongresszusi felajánlásuk túlteljesítéseképpen új motorkerékpár-szint építsenek; a laktanyájukat körülvéve kerítésnél kapukat létesítsenek és hogy a tatarozási munkájukkal az alosztály épületét »igazi« tűzoltólaktanyává varázsolják. Munkánkat siker koronázta, és közel tizenötezer

forintot takarítottunk meg népgazdaságunk számára.

Ugyanakkor természetesen a járásunkhoz tartozó 56 község patronálását sem hanyagoljuk el. Jelenleg az önkéntes tűzoltókkal együtt a lakóházi ellenőrzéseket végezzük.

Végül megemlítem, hogy a fegyelmi helyzet is fokozatosan javul az alosztályon és remélem, hogy hamarosan újabb eredményekről számolhatok be.”

Elismerés a jó munkáért

Az MSZMP móri járási pártvégrehajtó bizottsága nemrégiben VB-ülésein tárgyalta meg a járás tűzvédelmi helyzetét. A végrehajtó bizottság elismerését fejezte ki a járás községi tűzoltóságainak tevékenységüket illetően s kérte, hogy a jövőben is hasonló lelkesedéssel munkálkodjanak önként vállalt hivatásuk gyakorlásában. Ígéretet tettek ugyanakkor arra vonatkozóan, hogy a pártszervezetek a jövőben fokozott támogatásban részesítik majd a testületeket.

Az ikervári testület színjáték — a nagy érdeklődésre való kintettel — a közelmúltban nézőtéri zsúfolt nézőtér előtt tárt elő Heltai Jenő „A néma vende” című művét.

Alsószőlők községében, am alig 550 lakost számlál, az múlt kilenc hónap alatt kerek húszezer forintot fordítottak tűzoltótestület ruházatának felszerelésének kiegészítésére. Monek Kálmán tanácselnök mondotta, hogy az említett összegből — többek között — nemrégiben vásárolt csónakot, kismotorfeckendőt alakították át.

Csőngye községben korszerű kétszerállásos tűzoltószertartó építettek. Az építési munkálatoknál végzett — mintegy harmincezer forint értékű — társadalmi munkából Bókkon István tanácselnök és Blaim István nácstítár is derekasan kivett részét, de Nagy Károly tűzoltóparancsnok, Sebestyén József, G. Nagy Sándor, Csöre László és Szabó István, valamint számos önkéntes tűzoltó is rendezte lelkes „építőmesternek” zonyult. — A faluban egyébként nemrégiben egy 30 köbméter föld alatti víztárolót is létesítettek, amely mindössze 10 000 forintba került, mivel teljes egészében társadalmi munkával építették.

KÖZEL KÉTHÉNAPOS SZÜNET UTÁN ismét „benépesedett” a Ganz—MÁVAG Kőbányai úti sporttelepe. Bár helyenként még vékonyabb-vastagabb, olvadóféiben levő hóréteg borítja a pálya talaját, mindez egyáltalán nem zavarja a „labdaéhes” játékosokat. Olyan kedvvel és lelkesedéssel futkároznak, kergetik a labdát, mintha legalábbis a téli pihenő alatt elmulasztottakat igyekezzenek kipótolni...

A PÁLYA SZELÉN ÁLLVA BESZÉLGETÜNK... Megtudjuk, hogy a Budapesti Tűzoltó Dózsa SC — mert hiszen arról van szó — BLASZ minőségi I. osztályú csapata az őszi szezonban a várakozásnak megfelelően szerepelt: 15 mérkőzésből 14 pontot szerzett s ezzel a 8. helyet biztosította magának. S ha figyelembe vesszük, hogy pl. az 1958/1959-es évadban bizony a „sereghajtók” között végzett a csapat, akkor feltétlenül értékesnek tekinthetjük ezt a közepes helyezést. Az eredményesebb szereplést illetően kétség-

kívül szerepet játszott a játékosgárda fiatalítása, felfrissítése, bár a vezetőségnek ez a nagyon is időszerű törekvése tulajdonképpen csak a jövő szezonban érezteti majd igazán hatását.

A KÖZVETLEN CÉL: bennmaradás az I. osztályban, a jelenlegi vagy legalábbis a jelenlegnél jobb helyezéssel. De talán ugyanilyen fontos törekvés a még meglehetősen vegyes és

kétszer jöttek össze. Szokás szerint először a tornatermet keresték fel, két-három tornatermi edzés után azonban már a szabadban „alapoztak”...

Most is — az edző irányításával — az alapozási időszaknak megfelelő mozgást végzik a pályán. A bemelegítő „körökön” s az elmaradhatatlan légzési és gimnasztikai gyakorlatok már túl vannak, s jelenleg éppen a gyorsaságot fejlesztő „vágázásoknál” tartanak.

A tavaszi forduló előtt

különböző játékfelfogású emberanyagból áll, egymás játékát nem nagyon ismerő játékosgárda összeszoktatása és a megfelelő játéktípus kialakítása; a játékosok erőnlétének, technikai és taktikai felkészültségének növelése, s ami még nagyon lényeges: az elvtársi és sporttársi jó közösségi szellem kialakítása és elmélyítése...

AZ EDZÉSEKET még január közepén kezdték. Hetenként

Lelkiismeretesen, az edzői utasításoknak megfelelően dolgoznak valamennyien, s a „levezető” körök után bizony igen szaporán veszik a lélegzetet...

NYOMA SINCS A FÁRADT-SÁGNAK, amikor a labda- és egyéb tréfás, szórakoztató játékokra kerül a sor. Lelkesen, szinte mindent feledve „kiskapuznak”, kézilabdáznak vagy éppen lábténisznek, de ugyanilyen szívesen csinálják a kü-

lönböző labdagyakorlatokat. Hiába, az edzéseknél ezek legkedvesebb momentumai!

Az őszi szezonban a közvetlen vöröslől beszélünk. Az első mérkőzésre február 28-án kerül sor. A tervek szerint megelőzően három „hírvérrel” mérkőzést játszanak Bircsán, Gödöllőn és Nagykatán. Ezután kezdődően azonban a rendszeressé teszik a hétköznapi kétkapus edzéseket is, melyek minden esetben a budapesti I. osztályú csapat részvételével...

AZ ELSŐ CSAPAT MEGJELT szorgalmasan készül a második és az úttörő szereplésére is. Eddigi szereplése közepesnek minősíthető, de bizonygatják, hogy a tavaszi forduló végére „előkelőbb helyet” érnek el. Az 1960/61-es fordulóban egyébként egy sági csapat foglalkoztatására is sor kerül...

— zs



Hosszú pihenő után ismét megkezdődött labdarúgóink edzése. A gimnasztikai gyakorlatok után a labdakezelés „művészetével” ismerkednek a játékosok



**Örös csapat, zenekar,
egyenruha...**

el negyven fő részvételével a község úgyszólván valamely vezető személyiségének tiszteletében ülésezett a sárközi járásbeli Kálóz község vezetéseinek vezetőségválasztó ülése. A testületi tagság nagyobb mint két és félórás "ecseréjén" vezetőik és "szervező" tagok mondták el véleményüket a testület feladatjait illetően, s tettek javaslatokat, sőt ígéreteket a jövő céljainak megvalósítását illetően.

A nagy tetszéssel találkozott a végeredményben a testület működésének termékenységét tükröző pl. az általános iskola igazgatójának hozzászólása, amelyben egy úttörő-raj létrehozásának gondolatával foglalkozott.

A köztársasági egyetértéssel találkozott a zenekar létrehozásának kapcsolatán felvetődött javaslatok is. S hogy e javaslatok rövid időn belül megvalósuljanak — azt talán legelőször az Állami Gazdasági Minisztérium részéről — a hangszerek beszerzésére felajánlott —

20 000 Ft is igazolja. A javaslat minden egyébről is szó esett. Felvetődött pl., hogy a jövő évben 6000 Ft-ot biztosít egyenruhavásárra határozatlanlag fogadták el a javaslatot, hogy az új vezetők mielőbb elkészítik a munkatervét s azt a testület elé terjesztik elfogadásra. S így sorolhatnánk tovább, jó egynéhány kiegészítést — feltétlen megvalósításra váró — tervet, elhatározást, melyekről a közgyűlés megvitte és vidám hangulatban lezajlott díszbeszédében annyi sok szó esett...

MAGYAR TŰZOLTÓ
Magyar tűzoltóság folyóirata.
Szerkesztő bizottság.
Szerkesztő:
Bessenyi Lajos
tűzoltószázados.
Szerkesztőség:
József Attila u. 2-4.
Telefon: 121-716.
Kiadó: Keresztes Tibor, a
Magyar Könyvkiadó és Jogi Könyvkiadó
igazgatója.
Elérhető a Magyar Posta.
Nyomda: Zrínyi Nyomda, Budapest

KÜLFÖLDI HÍREK

A Los Angeles-i rendőrség vizsgálatot folytatott a Palos Verdes nevű elővárosban sorozatos tűzesetek ügyében. Kiderült, hogy ezeket a városi tűzoltóság beosztottai idézték elő, hogy a "tűzoltás új módszereit gyakorolhassák".

A nyugat-németországi Rheinfeld városának nagy gondot okoz, hogy kevesen jelentkeznek önkéntes tűzoltónak. Éppen ezért a polgármester elrendelte, hogy a rendőrség mindig gondosan jegyezze fel azok nevét, akik a tűzesetnél bámészkodnak. Rendelet jelent meg, hogy azokat, akik a "bámészkodók listáján" háromszor szerepelnek, behívják "önkéntes" tűzoltónak.

A spanyolországi Bilbao legnépesebb negyedében éppen akkor tört ki egy hatalmas tűzvész, amikor elzárták a vízszolgáltatást. A lakosságon úrrá lett pánik következtében egy ember meghalt, három pedig súlyos sérüléseket szenvedett.

A londoni Liverpool Street Station nevű állomáson meggyulladt egy rádióaktív thóriumot tartalmazó tartály. Az oltási munkálatok során az egyik tűzoltó sugárterhelést szenvedett, úgyhogy kórházba kellett szállítani.

A franciaországi Dieulouard nevű város olajfinomítójában — nem messze a nagy tartályoktól, hegesztési munkák közben óriási tűzvész keletkezett. A tűz átterjedt az összes tartályokra és a környező épületekre. A hatalmas füst teljesen elborította a város feletti légteret. A keletkezett kár úgyszólván felbecsülhetetlen.

A jugoszláviai Eszéken nagy tűz pusztított a háziipari vállalat paplankészítő üzemrészlegében. A tüzet a villanymotorból kipattanó szikra okozta, amely meggyújtott egy gyapjúbálát. Mivel a munkások nem tudtak bánni a kézi tűzoltókészülékekkel a lángok az egész gyárépületet elborították. Nemcsak a felhalmozott nyersanyag és a készárú égett el, hanem a gépek is elpusztultak — annak ellenére, hogy hatvan tűzoltó fáradozott a tűz oltásán. A kár az első becslések szerint a 15 millió dinárt is meghaladja.

A dán tengerparton, Roemoe szigetén, egy nagy vihar után — amely leszakította a magasfeszültségű vezetékét — veszedelmes tűz keletkezett. A tűz terjedését a német megszállás idejéből a helyszínen maradt gránátok felrobbanása is elősegítette.



24 óra alatt kilenc tűzvész pusztított Hongkongban. A szerencsétlenség négy halálesetet, 30 sebesülést okozott és ötezer embert tett hajléktalanná. A kár több millió dollárra rúg. Képünkön a hajléktalanok egy csoportja látható



Húsz milliónál több frank kár keletkezett a roubaix-i „La Lainiere” textilgyár égésénél



A lipcsei vásáron nagy sikert aratott egy bemutatott gépjárműfecskendő. Előtérben a fecskendő vezetőfülkéje és motorháza, a háttérben pedig egy hűtőköcs látható

Tokióban minden év első napján hagyományos tűzoltónapot rendeznek. Képünk a tokiói tűzoltók bemutatató gyakorlatának egyik mozzanatát ábrázolja





AKIKKEL az országos döntőn még találkozunk

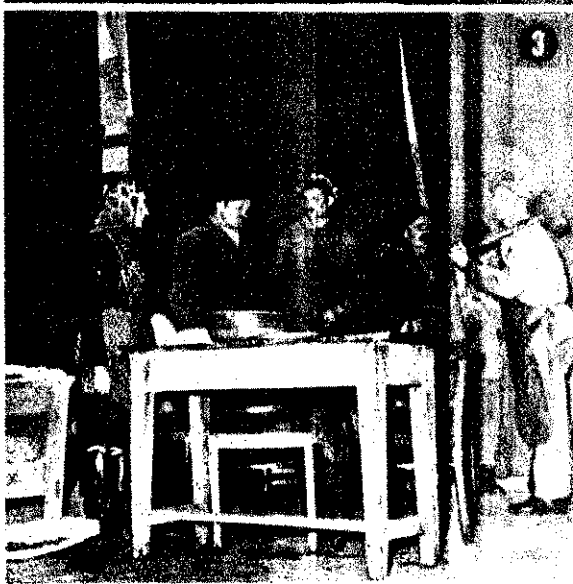

A kulturális fesztivál megyei szerepműlélt országos érdeklődés kísér.

Az önkéntes tűzoltók és az állami egységek kulturális együttműködés helyenként színvonalas összejövetelén olykor szinte a tűzoltó versenyekre emlékeztető izgalmak közepette dől el a továbbjutást jelentő elsőszámú kérdés.

Képeinken az eddig lezajlott döntők néhány mozzanatát örökítettük meg:

1. A püspökmolnáriak igen sikeresen tolmácsolták a „Pettyes” néhány jelenetét
2. Munkában a Vasváron lezajlott „elődöntő” bíráló bizottsága. Telnek a sorok, formálódik a vélemény...
3. A nyíregyházi alosztály színházi is nagy sikert aratnak a „Lázadók” című egyfelvonásos előadásával
4. Egervár III. tűzoltó fiataljai a lendületes és jól kidolgozott „Kasszántánccal” jutottak tovább
5. A békési önkéntes tűzoltócsapat férfikórusa különösen a helyi gyűjtés számával vívott ki osztatlan elismerést
6. A karancseszleki Csérvé „Házidomozó”-jének gondosan kidolgozott előadásával bízották továbbjutásukat
7. A karancseszleki táncszereplőjét gyűjtésű táncszámmal szerzett osztatlan elismerést
8. A Nógrád és Heves megyei döntőn a jó szervezés, valamint a társzervekkel való példás együttműködés eredményeképpen szűkített nézőtér előtt zajlott le a tűzoltó-kultúrcsoportok „összejövetel-pása”.





Tanácskozik az új vezetőség

Megkezdte munkáját a pilisbányai körzeti
tűzoltóság új vezetősége.



Az Indiában látogatást tett N. Sz. Hruscsov Nehru indiai miniszterelnök társaságában megtekintette a delhi nemzetközi mezőgazdasági kiállítást. Képünkön Hruscsov és Nehru Alda-bergenovval, a kazahsztáni Sztálin-kolhoz elnökével, a Szocialista Munka Készeres Hősével beszélgetnek a kiállítás szovjet pavilonjában



Az Indonéziában járt Hruscsov elvtársat nagy lelkeséssel üdvözlötték az indonéz dolgozók. Képünkön Hruscsov kézenfogva sétál Sukarno államelnök gyomekeivel. A kép jobbszélén Sukarno elnök látható

Egy hónap eseményeiből

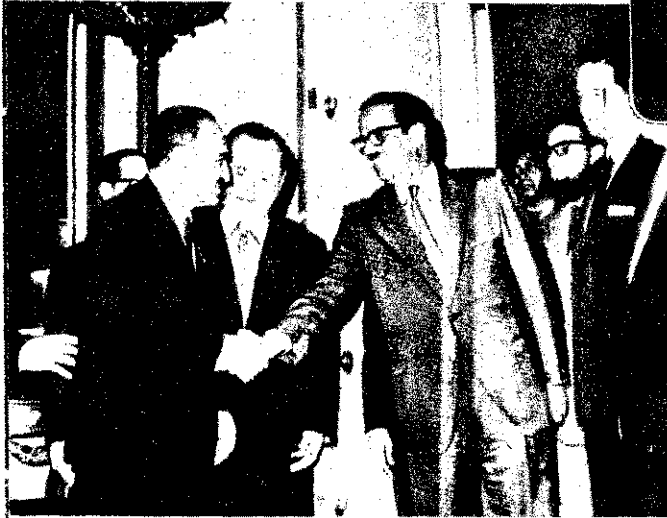

A Kubában járt Mikojan szovjet miniszterelnök-helyettes látogatást tett Osvald Corticos kubai elnöknel



Gronchi olasz köztársasági elnök szovjetunióbeli tartózkodása során felkereste N. Sz. Hruscsov szovjet miniszterelnököt



A Varsói Szerződés tagállamainak 1960. február 4-i nyilatkozatát magyar részről Kádár János, az MSZMP első titkára és dr. Münnich Ferenc, a minisztertanács elnöke írta alá



A KISZ hatszoros VIT-díjas Központi Művészegyüttese f. állásának 10. évfordulója alkalmából jubileumi ünnepséget rendeztek. Az ünnepségen számos közéleti személyiség mellett több külföldi vendég is megjelent. Képünkön Szigeti László az együttes igazgatója megnyitja az ünnepséget



Budapest felszabadulásának 15. évfordulója alkalmából a Fővárosi Tanács Végrehajtóbizottsága díszünnepséget rendezett. Képünkön dr. Pesta László elnökhelyettes ünnepi beszédét mondja

Háromezer vagonos tranzit raktár épül a Csepeli Szabványos Kikötőben. A 250 m hosszú többszintes létesítményt helyi vasbeton előgyártással építik és a kitűzött határidőre átrendeltetésének



Baráti találkozót rendeztek Budapest felszabadulásának 15. évfordulója alkalmából a Központi Tisztai Házban. Rózsa Gyula őrnagy, volt partizán a felszabadításban részt vett szovjet tisztekkel beszélget

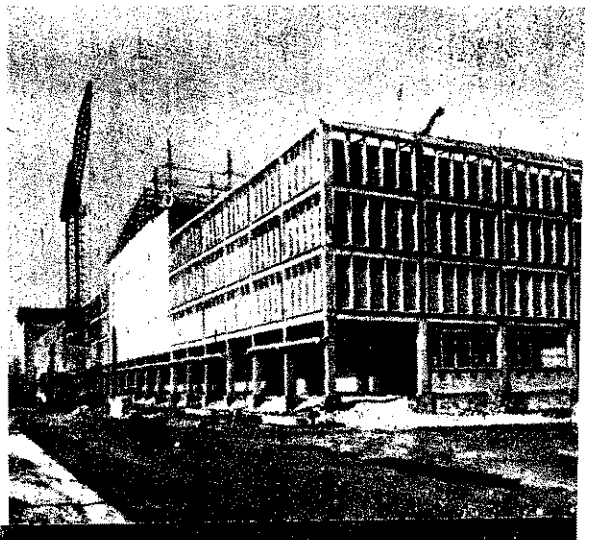

Az évi feladatok jegyében...

Beszámoló az országos parancsnoki értekezlet tanácskozásáról

Február 12-én tanácskozott az országos parancsnoki értekezlet a BM József Attila utcai épületének üléstermében. A tanácskozáson az MSZMP KB Adminisztratív Osztályának cépviseletében megjelent Tóth Miklós és Pillók János elvtárs; részt vettek az értekezleten Bartos Antal és Horváth Gyula miniszterhelyettes elvtársak, Kelemen Pál elvtárs, az Országos Parancsnokságok MSZMP Pártbizottsága tiktára, Solymosi József rendőrezredes elvtárs, az Országos Rendőr-

kapitányság helyettes vezetője és Sajnovics János lg. alezredes elvtárs, a Légmentő Országos Törzsparancsnokságának vezetője, valamint a BM megyei pártbizottságok tiktárai és a megyei tűzrendészeti osztályparancsnokságok vezetői.

A tűzoltóság 1959. évi munkáját és az évi feladatokat dr. Micskó Rudolt tű. ezds. elvtárs, az Országos Tűzrendészeti Parancsnokság vezetője ismertette.

Tovább növeltük munkánk színvonalát

Micskó ezredes elvtárs beszéde bevezető részében a párt VII. kongresszusának munkásságát méltatta, s rámutatott azokra a fő feladatokra, amelyeket a kongresszus a szocializmus alapjai lerakásának befejezésében megjelölt, majd átért a tűzoltóság 1959. évi munkájának értékelésére.

Előljárójában leszögezte, hogy a tűzoltóság 1959. évi fő feladatát az ország megelőző tűzrendészeti helyzetének további javítása képezte. Ugyanakkor hangsúlyozta, hogy a tűzrendészeti szabályzatok és normák érvényre juttatásával egyidejűleg igen nagy gondot fordítottunk az MSZMP Központi Bizottság Tűzkarsága 1958. szeptember 12-i határozatának végrehajtására; a keletkezett tüzek gyors eloltására, az állomány politikai és szakmai nevelésére, s ezen keresztül a fegyelmi helyzet további megszilárdítására.

Ezután számadatok tükrében ismertette szerveink megelőző tűzrendészeti tevékenységét, s megállapította: „...szerveink 1959-ben 29 046 tűzrendészeti határozatot adtak ki, illetve újítottak fel, amelyeknek szakszerűsége az előzőekhez viszo-

nyítva jelentősen javult, s így elősegítette a tűzrendészeti helyzet kedvező alakulását”.

Hangsúlyozta, hogy „a tűzrendészeti szabályok betartását és a kiadott tűzrendészeti határozatok érvényre juttatását elsősorban figyelmeztetéssel kívántuk elérni. Olyan esetekben viszont, amikor a töredékes figyelmeztetés és felhívás is eredménytelen maradt, szerveink — igen helyesen — szabálysértési eljárást indítottak”.

A továbbiakban statisztikai adatokkal értékelte a szabálysértési eljárások számszerű alakulását és azok intézését értékelve kijelentette: „... a szabálysértési ügyek intézését a törvényesség jellemezte és csak elvétve fordult elő a fennálló rendelkezések megszegése. Erre utal az a körülmény is, hogy a múlt évben mindössze nyolc esetben történt ügyészi óvás”. Egyidejűleg arra is rámutatott, hogy egyes megyékben még mindig eléggé magas a szabálysértési eljárások száma, ami azt bizonyítja, hogy ezeken a helyeken nem a nevelést és a figyelmeztetést tekintik a hiányosságok megszüntetése elsődleges módszerének.

Az ipari tűzvédelemről

Eredményként értékelte azt a tényt is, hogy az elmúlt év során már az újonnan épülő létesítményeknél is érvényesítettük a tűzrendészeti követelményeket, s mindezt az illetékes szervekkel való kapcsolatunk szorosabbra válásának pozitívumaként tekinthetjük.

A megelőző tűzrendészeti helyzet kedvező alakulása egyik tényezőjeként a tűzrendészeti szervek szakértői tevékenységének javulását, a minisztériumok, valamint a gazdasági vezetők többségének hathatós intézkedését, a rendszeresített tűzrendészeti értekezleteket jelölte meg. Az üzemi önkéntes tűzoltóságok munkájának szerepét aláhúzva megállapította: „Intézkedéseink eredményeként szervezetileg tovább erősödött e hálózat, s jelenleg már mintegy 3400 üzemben 35 500 fős létszámmal működik önkéntes tűzoltóság, s egyre több az olyan ipari üzemek száma, ahol a vállalatvezetés irányításával az önkéntes tűzoltóság mind inkább betölti hivatását úgy a megelőző, mint a mentő tűzrendészet vonalán”. Rámutatott arra is, hogy ez a jelenség még nem minden üzemben általános, s nem egy üzemben még mindig nem ismerték fel az önkéntes tűzoltóságok munkájában rejlő erőt.

Az értékelés során külön kiemelte az üzemi tűzrendészeti bizottságok szerepének jelentőségét is, s hangsúlyozta, hogy

ezek a — általában az üzem műszaki szakembereiből álló — bizottságok ott fejtenek ki jó munkát, ahol az állami tűzoltóság szervei is megfelelő segítséget nyújtanak tevékenységükhöz.

A raktárak tűzvédeltségének kérdésével foglalkozva leszögezte, hogy sok kereskedelmi vállalat — megfelelő raktárhelyiség hiányában — megengedhetetlen körülmények között tárol sok milliós ér-

tékű félkész- vagy készterméket. Utalt arra is, hogy intézkedéseink folytán pl. a Belkereskedelmi Minisztérium számos korszerűtlen raktár megszüntetését, illetőleg újak építését tervezi az ötéves terv időszakában.

A mezőgazdaság helyzete

A mezőgazdaság tűzrendészeti helyzetével foglalkozva megállapította: itt is értünk el bizonyos előrehaladást, bár ez a fejlődés lényegesen lassabb ütemű, mint az ipari üzemek területén.

A kapcsolatos intézkedéseket érintve azokat az intézkedéseket ismertette, amelyeket a nyári mezőgazdasági termények betakarításának időszakában tettek szerveink. Többek között kiemelte: „... területi ellenőrzéseink során megállapítottuk, hogy az elmúlt évben a gabonaművek tűztől való megvédésére hathatósabb intézkedések történtek, mint az előző években. Ezt elősegítette az a körülmény is, hogy a tanácsok egy része a korábbinál egyre nagyobb gondot fordít a községek és a mezőgazdaság tűzrendészeti feladatainak végrehajtására”.

Az erdőtüzek megelőzésére tett intézkedések ismertetése után azokra a nehézségekre mutatott rá, amelyek a lakóházi tűzvédelem javítását akadályozzák, s hangsúlyozta, hogy e terület viszonyainak megfelelő alakulását leginkább az a tény nehezíti, hogy a hiányosságok felszámolása többnyire csak társadalmi úton valósítható meg. Elismerően nyilatkozott a községi önkéntes tűzoltóság kapcsolatos tevékenységéről, s kiemelte, hogy az önkéntes tűzoltók 1959-ben 3000-nél több községben vizsgálták felül a lakóházakat.

(Folytatás a 4. oldalon)



Az 1959-es tűzkárstatisztika főbb adatainak ismertetése után a tüzesetek kezelkezési okaival foglalkozott behatóan. Megállapította, hogy még mindig a gyermekjáték és a gondatlanság az egyik fő tűzokozó. Az ún. „ismeretlen” keletkezési okot érintve egyik sürgős feladatként határozta meg, hogy a tűzvizsgálatot végző elvtársak a legkövetkezőbben járjanak el, s ha szükséges, területen kívüli szakértők segítségét is vegyék igénybe.

Az állomány felkészültségéről és az önkéntes tűzoltóságról

A múlt évben végzett megelőző tűzrendészeti propagandamunka ismertetését követően a mentő tűzrendészeti tevékenység néhány kérdésével foglalkozott. „A tüzesetek zöménél elvtársaink becsülettel helytálltak és számos esetben kiválóan és önfeláldozóan végeztek az élet- és vagyonmentés munkáját” — hangsúlyozta előljáróban, majd a mentési munkálatoknál esetenként még tapasztalható, általában a helyismeret hiányából, szervezatlenségből, tervszerűtlenségből adódó hiányosságok mielőbbi megszüntetésére hívta fel a figyelmet.

Ezután azokat az intézkedéseket ismertette, amelyeket a parancsnokság az állomány politikai és szakmai felkészültségének fokozása érdekében tett, s igen jelentősnek tulajdonította az állami oktatás iránti érdeklődést és az abban való tömeges részvételt. „Szükséges — hangsúlyozta —, hogy további erőfeszítéseket tegyünk elsősorban a tisztai állomány általános műveltségének fejlesztése érdekében. E téren rendkívül komoly támogatást adhatnak tűzoltó pártszervezeteink, amelyek egyre jobban felismerve funkciójukat, fokozottabb segítséget nyújtanak az egységeink előtt álló mindennapi politikai és szakmai feladatok végrehajtásához”.

A belügyi pártszervezetek segítségének jelentőségét aláhúzza a fegyelem megjavítására tett intézkedések ismertetése, s többek között megállapította, hogy javult a parancsok és utasítások végrehajtása; általában fegyelmezettebbé és alaposabbá vált a munka. Az eredmény a felelősségrevonások számának csökkenésében is mutatkozik. Az eredmények mellett a kapcsolatos hiányosságokra is rámutatott, történetesen arra, hogy még mindig eléggé magas az egyes fegyelmi vétségek száma, de az sem hagyható figyelmen kívül, hogy egyeseknél az áldozatvállalás hiánya és a felelősségtől való húzódozás tapasztalható.

Az önkéntes tűzoltóság helyzetével foglalkozva kiemelte, hogy az elmúlt évben létszámuk 20 ezer fővel gyarapodott, s ezáltal mintegy 100 700 főre emelkedett. Komoly jelentőséget tulajdonított az önkéntes tűzoltók növekvő aktivitásának, amely nemcsak a versenyeken való részvétel fokozódásában, hanem a fontosabb politikai és gazdasági kérdések iránti érdeklődésben is mutatkozik. Jellemző például, hogy egyes községekben az önkéntes tűzoltók együttesen léptek a

közös gazdálkodás útjára, és a szervezés munkálataiban is nem egy helyen területileg vettek részt.

A továbbiakban a testületeknek nyújtandó segítségről és a mezőgazdaság szocialista szektorra önkéntes tűzoltóságainak erősödéséről beszélt.

Beszámolója első részét összefoglalva azokra a hiányosságokra mutatott rá, amelyek a Parancsnokság irányító munkájában mutatkoztak az elmúlt év során, majd a tűzoltóság előtt álló az évi feladatokat ismertette részletesen.

Az ez évi feladatokról

Mindenekelőtt a megelőző tűzrendészeti tevékenység színvonalának további emelésére, s ezen belül az egyes tennivalókra hívta fel a figyelmet, s hangsúlyozta, hogy a megelőzés valamennyi szakágazatában az alaposan, szakszerűsége, s a szakmai szempontokon túl — a tűvédelem rovására nem menő — legmehetőbbmő takarékoság jellemezze szerveink munkáját.

A továbbiakban kiemelte a népgazdaság fejlődésével együttjáró technológiai változásoknak megfelelő tűzvédelmi intézkedések szükségességét. Különösen az instruktor-szolgálat ellátása terén mutatkozó hiányosságok megszüntetésére hívta fel a megyei vezetők figyelmét azzal, hogy ha az instruktor nem megfelelő nyomtatékkal, felelősségtudattal és körültekintően látja el a szolgálati feladatait, abból a népgazdaságra is, de magára az illető elvtársra is komoly károk származnak.

Lényeges feladatként határozta meg az üzemi tűzrendészeti bizottságok és szerveink kapcsolatának további elmélyítését; az üzemi önkéntes tűzoltóságoknak nyújtandó fokozott segítséget és a dolgozók tűzrendészeti oktatását.

A mezőgazdaság területén előttünk álló feladatok közül különösen a szocialista átszervezéssel együttjáró tennivalókra hívta fel a figyelmet, s leszögezte: „A most megalakult vagy a közeljövőben megalakuló termelőségvetkezeteknél egy ideig még nem lehet teljes következetességgel megkövetelni a tűzrendészeti szabályok teljes kielégítését. Csak a legszükségesebb és legfontosabb előírásokat lehet elrendelni, lehetőleg csak olyanokat, amelyek különösebb beruházást nem igényelnek. Ezt az engedményt azonban a tsz-ek vezetőségével való szo-

ros kapcsolat kiépítésével, a mezőgazdasági dolgozók felvilágosításával és területi szerveink segítő jellegű, gyakori ellenőrzésével kell ellensúlyozni”.

A megelőzési feladatok eredményes végrehajtása, s a mentő tűzrendészeti tevékenység színvonala emelése egyik alapvető módszereként a politikai és szakmai továbbképzést határozta meg. A politikai oktatás jelentőségét aláhúzza kijelentette: „Igen nagy gondot kell fordítani arra, hogy az állomány behatóan tanulmányozza és alaposan ismerje is a VII. kongresszus egész anyagát. Ezen túlmenően következetes harcot kell folytatni a még meglévő burzsoá világnézet, így: elsősorban is a vallásos világnézet, a nacionalizmus, az antiszemitizmus és a különböző kispolgári nézetek maradványainak leküzdésére”.

A testületi fegyelem további megjavítását az egyik legfontosabb feladatként jelölte meg, s a kapcsolatos nevelőmunka előtérbe helyezése mellett a kollektíva jellemet formáló erejére való támaszkodást, a dicséret és a jutalmazás megfelelő alkalmazását is az eredmény elérése egyik jelentős eszközeként jelölte meg.

Az önkéntes tűzoltóság további fejlődését biztosító feladatok jelentőségét aláhúzza kijelentette, hogy e szervezet további megerősítése ez évben is az egyik legjelentősebb tennivaló. A jelenleg folyó vezetőség-újráválasztó közgyűléseket értékelve elismerően szólott arról a segítségről, amelyet a KB adminisztratív osztálya biztosít, majd hangsúlyozta az önkéntes testületek közéletbe való aktívabb bevonásának szükségességét.

Végezetül az ez évi tűzoltóversenyekre való mozgósítás és a végrehajtó bizottsági üléseken való beszámoltatások jelentőségével foglalkozott, zárszavában pedig azt a meggyőződését fejezte ki, hogy a feladatok végrehajtásában a kommunista parancsnokok példamutatása, az egységek pártszervezetei kommunistáinak odaadó tevékenysége és a területi, de mindenképp előtti a megyei és járási BM pártbizottságok segítségével lesz a mozgató erő.

Az éves munkát értékelő beszámolót követően számos hozzászólás hangzott el. A szólásra jelentkezett megyei parancsnokok területük jellemző problémáival egészítették ki a referátumot, s különösen a termelőségvetkezetek tűzvédelmi kérdéseivel csaknem valamennyi hozzászóló foglalkozott.

Bartos Antal miniszterhelyettes elvtárs felszólalása

A vita során felszólalt Bartos Antal miniszterhelyettes elvtárs is. A beszámolót értékelve megállapította, hogy az jó volt; átfogó jellemzését adta a tűzoltóság elmúlt évi munkájának, s részletesen megjelölte a feladatokat. Az értekezlet színvonalát illetően is elismeréssel fejezte ki. Mint előrebocsátotta, nem kíván semmi újat hozzáfűzni az elhangzottakhoz, csupán néhány dologra mintegy ismétlésként szeretné felhívni a figyelmet. Így nyomatékosan hangsúlyozta a megelőzés fontosságát, s különösen a termelőségvetkezetek kérdésében szükséges éberséget húzta alá. Utalt a politikai nevelés jelentősé-

gére, a pártszervezetek segítségének fontosságára és a kapcsolatos feladat komolyságának súlyt adva kijelentette: „Rengeteg politikai nevelő munkára van szükség... Azt a gondolatot, hogy a tűzrendészet szerves és fontos része a BM-nek, tudatosítani kell az állománnyal — tisztiek és beosztottak előtt egyaránt”. Befejezésül néhány szóban a fegyelmi helyzettel és a műszaki ellátottsággal foglalkozott, majd az 1960. évi terv végrehajtásához sok sikert és jó egészséget kívánt az értekezlet résztvevőinek.

A válaszadás befejeztével az országos parancsnoki értekezlet Micskó ezredes elvtárs zárszavával ért véget.

Néhány hét óta „Termelőszövetkezeti Község” feliratú táblák hirdetik valamennyi Fejér megyei község határában is az ottani dolgozó parasztok nagy elhatározását. Érthető tehát, hogy bármerre jártunk a megyében, előbb-utóbb mindenütt a szövetkezetekre terelődött a szó. Amióta a megye dolgozó parasztjai szinte egyik napról a másikra több ezer holdas gazdagságok birtulajdonosaivá lettek — bizony, jelentősen megsaporodtak a gondjaik. Igaz, ma már egészen más gondok ezek, mint a 15 esztendővel ezelőttiek... Akkor a verejték még a mindennapi betevő falatért hullott, most meg mindenütt azon tanakodnak, miképpen oldhatnák meg, hogy szövetkezetük — évről évre több gép „verejtékével” és a régi uradalmakét messze meghaladó termésátlaggal — mihamarább felzárkózzék a szocialista nagyiparhoz.

1

Hogy ez a célkitűzés már a közeljövőben is egyre jobban megvalósítható, azt Szalai Lajos mezőszentgyörgyi tűzoltóparancsnok esete is példázta.

Két esztendővel ezelőtt, beteges feleségével együtt csak keserves erőfeszítések árán birkozhattak meg egyébként igen szép gazdaságukkal. Szó se róla, tisztességesen kerestek, futotta belőle a „családi fészekből kirepült” gyerekek támogatására is. Igen ám, csak hogy az egyes városi emberek által annyiszor irigylejtő jómód „ára”, a kora hajnalától késő estig tartó robot, a könyörtelenül rohanó évek sodrában egyre nehezebbé vált a számára...

— Amikor az elmúlt év tavaszán a mi községünkben is megkezdődött a szervezés — kezd a visszaemlékezést — az agitátorok kissé meglepődtek, hogy ellenvetések helyett „még alá is támasztottam” az érvelésüket. Megjegyzem, a szövetkezetnek én azelőtt sem voltam ellensége. Jól tudtam, hogy egyes gyengébben fizető tsz-eknél nem a gazdálkodás rendszerében, hanem az emberek szorgalmánál és a hozzáértő vezetőknek a hiányában keresendő a hiba... Ám, ha valóban olyan szövetkezetet csinálunk — mondottam, amikor aláírtam a belépési nyilatkozatot — amelyben a falu összes gazdái egyesülnek, akkor semmiképpen nem „faraghatunk be”, mivel egy sok ezer

holdas birtokra egyszerűen képtelenség ráfizetni.

Már az alakuló közgyűlésen elhatároztuk, hogy legalább olyan igyekezettel dolgozunk majd, mint egyéni korunkban, elvégre adósságokkal nem alapozhatjuk meg a gazdaságunkat! Az első évben erőfeszítéseinket főleg a legszükségesebb építkezésekre összpontosítottuk. Úgy vélekedtünk, hogy nagyon elégedettek leszünk, ha ilyen körülmények között legfeljebb 30 Ft lesz majd egy-egy munkaegység értéke.

Akik már döntöttek...

Hogy mit építettünk?... Hát többek között egy 700 m-es beköthető utat, két 350—350 férőhelyes birkahodályt, két sertésfiaztatót, két szolgálati lakást, egy „tyúkházat”, amelyben háromezernél több csirkét nevelünk, s ezek mellett a vizet és a villanyt is bevezettük az istállóba. Talán nem túlzok, ha azt állítom, hogy mindennek még testvérek között is $\frac{3}{4}$ millió forint az értéke.

Az elmúlt esztendőben fogatos voltam és elmondhatom, hogy jóval kevesebbet kellett dolgoznom, mint amikor még egyénileg gazdálkodtam, hiszen tavaly jóformán csak e munkám ellátására volt gondom. Így azután érthető volt az örömöm, amikor az elosztásnál kiderült, hogy 440 munkaegységemre — munkaegységként — 40 Ft és egynéhány fillér lett a jövedelmem. Ez az összeg ugyanis a földjáradékkal meg a háztájiból befolyó jövedelemmel együtt meghaladja a 23 000 Ft-ot is, úgyhogy kilenc hónapos eddigi tsz-tagságom alatt közel 2,5 ezer forintra rúgott a havi „fizetésem”...

Az idén még ennél is jobbak a kilátásaink, hiszen az újonnan épített létesítmények is szép pénzt „fiadzanak” majd. Emellett olyan agrónomusunk van, akinek a kezében minden valósággal „arannyá változik”. Az elmúlt évben egy kétholdas ún. szputnyik-parcellát hasított ki kísérletezésre, amelyen holdanként 70 mázsnál több kukoricánk termett. Képzelje el, milyen jövedelemre tehetünk szert, ha néhány év múlva legalább még kétszáz hold ilyen szputnyik-parcellát létesítünk!...

2

Marth Béla 68 éves sárszentmiklósi tűzoltóparancsnok, a község köztisztvisletben álló kádármentestere néhány évvel ezelőtt még aligha gondolt arra, hogy hamarosan ő is belép a termelőszövetkezetbe. Történt azonban, hogy pár héttel ezelőtt ebben a községben is nagyot fordult a világ, s Marth bácsi is úgy találta jónak, hogy a testület tagjaival, no meg régi „ügyfeleivel” együtt ő is tagja lesz a szövetkezetnek. Hogy

miért? Hát elsősorban azért, mert a tsz sokkal nagyobb és biztosabb „megrendelő” s ugyanakkor az SZTK-ra sem lesz többé gondja. Ráadásul nyugodt, boldog öregségéről is emberséggel gondoskodnak majd, ha egyszer a szerszámok végképp elnehezednek a kezében. De az is nyomós „érvnek” bizonyult, hogy a szövetkezetből egy fiatal munkaerőt is kap segítségül, úgyhogy a községben nyugdíjba vonulása után sem „hai majd ki” ez a mesterség. (Ő ugyanis az egész környéken az egyedüli kádár.)

— Bár a kádárság a mi ötezer holdas gazdaságunkban természetesen csak kiegészítő „üzemegység”, mégis bizom abban, hogy a beteg hordók meg-reparálása mellett más módon is segíthetem majd a közös vagyion gyarapítását. Így pl. a húsfüstöléshez szükséges edényeket is helyileg készíthetjük el a jövőben, de úgy gondolom, hogy építkezéseknél is segídekezhetek majd.

Csak azt sajnálom, hogy nem vagyok 20 esztendővel fiatalabb, hiszen akkor még több hasznomat látná a szövetkezet...

3

A lovasberényieket az év első heteiben igazán a legbeszedesebb „népnevelő” győzte meg a szövetkezeti gazdálkodás fölényéről: a községben évek óta eredményesen működő „Új barázda” termelőszövetkezet. Az „Új barázda” ugyanis az elmúlt évben munkaegységként 40 Ft-ot „osztott” és mindenki beláthatta, hogy ha újabb jelentős földterületekkel gyarapodik, még gondtalanabb megél-

hetést biztosít új és régi tagjai számára.

Persze, Pill György községi parancsnok és az itteni testület tagjai azért korántsem egyik napról a másikra határozták el magukat — tekintve, hogy még az igazán szemléletes és fölöttebb meggyőző példa láttán sem olyan egyszerű az ilyen nagy elhatározás... Meg azután olyanok is akadtak a községben, akik egy másik tsz megalakítását szorgalmazták, mondván, hogy szerintük abban még jobban megtalálhatják a számításukat.

Így történt azután, hogy Pill elvtársal az élen a testület egyik fele az „Új barázdat”, a másik fele meg a mostanában alakult „Petőfi”-t választotta.

— A jövőt illetően még korai lenne nyilatkozni — hangsúlyozta, amikor meglátogattuk. — Annyit azonban elárulhatok, hogy négyezer holdnál nagyobb gazdaságunkban előreláthatólag egy-egy munkaegység értéke még az 50 Ft-ot is meghaladja majd. Így azután, csupán közepes termés esetén is már az első évben többet, olcsóbban és mégis nagyobb haszonnal termelhetünk, mint régen. Mert ne gondolja, hogy olyan könnyen boldogultam a kilenc holdammal... Nem mondom, ha jó évünk volt, ezt az összeget ott is megtaláltuk. Hanem azután ha betegség tört a családra vagy netán az állataim betegedtek meg, alig győztem eleget keresni orvosra meg patikára...

Most viszont legalább 450 munkaegységre számítok. (A községben „megsúgták”, hogy Pill elvtárs a női brigádnak lesz a „parancsnoka”...) A feleségem is könnyen szerezhet 100 munkaegységet; a fiam pedig a napokban vonul be a traktorista tanfolyamra, úgyhogy zárszámadáskor valamennyit már ő is hoz majd a házhoz.

Egyébként a testület foglalkozásain is gyakran beszélgetünk a tsz-ről. Elhatároztuk, hogy mindent megteszünk a két szövetkezet egyesülése érdekében, mivel így még biztosítottabbnak látjuk a jövőndőt.

Ami a támogatásunkat illeti, úgy hallottuk, hogy egyes tsz-ekben néhány munkaegységet fizetnek a tűzoltóknak... Mi nem tartunk igényt erre, mivel eddig is önkéntesek voltunk. Hanem, ha a tsz-ek mindenütt megerősödnek, bizony jó lenne, ha a tűzoltófelszerelések kiegészítésére önkéntesenként évi 3—4 munkaegységnyi összeget fordítanának...

Segítőtársaink



Csendben, szerényen, szinte „észrevétlenül” dolgoznak. Munkájuk látszólag eltörpül a tűzrendészeti szerveket foglalkoztató mindennapi feladatok mellett, mégis szorosan hozzátartoznak, szerkesztői és nélkülözhetetlen részei a tűzoltóság létkető életének. S délután öt órakor sem azért hagyják abba a munkát, hogy megpihenjenek; arra nincs idő, mert otthon vár a „második műszak”: a feleségnek, az anyának kifizető háztartási és gyermeknevelési tennivalók sokasága. Így élnek és dolgoznak a mi irodai állományban és munkakörben foglalkoztatott nő-dolgozóink — legközvetlenebb munkatársaink és egyben segítőtársaink...

1

A budapesti XIII. kerületi tűzrendészeti alosztály egyik helyiségében ütemesen kopog az írógép. Bogács Antóné fürge leütései nyomán ördögös gyorsasággal szaporodnak a gépbe húzott papíron a sorok — készül a határozat...

Alig valamivel arrább — egy másik irodahelyiségben — Kiss Simon Mihályné bíbelődik egy halomralvóló aktával. Ők ketten látják el az alosztály gépirói, illetve adminisztrációs teendőit...

A kívülálló el sem hinné, hogy mennyi és milyen sokoldalú a munka egy ilyen nagy alosztályon. Jóformán ki sem látszanak belőle. Ketten vannak, mégis alig tűzők. Legtöbb idejüket a tűzrendészeti határozatok gépelésével töltik. Ez a munka jobbra Bogácsné hatáskörébe tartozik, munkatársnője rendszeres „belesegítése” nélkül azonban nemigen boldogulna.

Az elmúlt évben pl. közel 420 db tűzrendészeti határozatot gépeltek. S hogy ez milyen nagy munkát jelentett, azt legjobban talán azzal érzékeltethetjük, hogy a határozatok mintegy 60 százaléka 20—25 oldalon felüli volt, s 10 oldalon aluli jóformán egy sem akadt közöttük...

Meglehetősen munkagényesek a szabálysértési eljárásokkal kapcsolatos adminisztrációs természetű tennivalók is. Már egymagában a szabálysértési tárgyalások során nélkülözhetetlen jegyzőkönyvezés sem éppen kis dolog. De — mint kiderül — a további kapcsolatos „apró-cseprő” tennivalók: a határidők figyelemmel kísérése, az esetleges sürgetések, az „áttevések” stb. ennél is sokkal

több gondot, figyelmességet igényelnek.

Ez a munka egyébként kifejezetten Kiss Simonné feladatkörébe tartozik. Mint mondja, igen felelősségteljes, és fölöttébb pontos munkát igényel. „Igyekszem is nagy gondot csinálni — teszi hozzá mosolyogva —, bár valamilyeni munkám közül ettől »fázom« a legjobban. Talán azért, mert egy kicsit sajnálom az embereket...”

Rendkívül sok elfoglaltsággal jár a nagy létszámú állomány különböző — főleg személyi természetű — ügyeinek adminisztrálása is. Ezek között is különös gondosságot igényel a különböző — személyi-, betegségi- és szabadságolási — nyilvántartások vezetése, a különböző változások figyelemmel kísérése, átvezetése és jelentése, vagy pl. a különböző statisztikai adatok feldolgozása. De nem kevesebb gondot és nagy felelősséget jelent az illetmények kifizetése sem.

Mint megtudtuk, Kiss Simonné elvtársnő csaknem teljes önállósággal dolgozik ezekben az ügyekben, s alosztályparancsnokának véleménye szerint — igen dicséretesen.

Munkakörének talán ezt az oldalát szereti a legjobban — magyarázza csillogó szemmel. „Igen érdekes, s amellett változatos, meg azután alaposan járatos is vagyok benne, hiszen közel hat esztendeje csinálom. Vigyázok is nagyon, nehogy hibát kövessék el, hiszen a »száraz« nyilvántartások mögött emberek állnak...”

Az elmondottak természetesen korántsem tükrözik — de nem

is tükrözhetik! — a két elvtársnő által végzett munka teljességét. Sok egyéb, kisebb-nagyobb tennivaló akad még, amelyekről most ugyan nem beszéltünk. Pedig ilyenek is adódnak, és elvégzésük bizony nap mint nap jelentős munkaidőket igényel. S mindez lényegében nemcsak a XIII. kerületi alosztályon van így, hanem az ország valamennyi állami egységén...

2

A debreceni alosztály két nő-dolgozója sem tétlenkedik. Ott is bőven van munka, s amikor eljön az öt óra, bizony ők is fáradtan szedelőzködnek össze, hogy induljanak haza — a családjukhoz...

Gál Sándornéval beszélgettünk. Alig két hónapja van az alosztályon; korábban az osztályparancsnokságon dolgozott. Egyelőre inkább adminisztrátori teendőket végez, bár — mint szavaiból kivettük — a kifejezetten gépelési munkákat jobban szereti.

Az ő gondolatai is hasonlóak a

3

A berettyóújfalusi alosztály lényegesen kisebb és „csendesebb” az előbbieknél, itt se tétlenkedhet azonban a gépirónak...

Mint megjegyzi, munkája bőven akad, mégis aránylag — man boldogul vele. Különös azóta mennek rendben a dolgok, amióta megszüntették a korábbi időszakra jellemző kaodást és rendszertelenséget.

Szűcs Lajosné előtt már ne ismeretlen a túlórázás. Egy-két évvel ezelőtt még meglehetősen gyakori jelenség volt. Ann idején szinte rendszert csináltak a félórás-órás túlmunkából, ami különösen terhelte az időszakában érintette rosszul.

Egyébként a nyilvántartásokkal és a kimutatásokkal bíró lődik legszívesebben. A korábbi években ugyanis — mint nácsi alkalmazott — nyilvántartások vezetésével foglalkozott. Azért a gépirást is szereti — mint 5szintén bevaló — még érzi a kellő gyakorlathányát; főleg a gyorsaság kell javítania.

Férje szintén tűzoltó. Őt napos kisfiukra nagyon bünteti — hozzá siet minden es

Március 8

Ötven esztendeje annak, hogy a Szocialista Nők Kongresszusa határozatot hozott március 8. megünneplésére. Az eltelt fél évszázad alatt a nők nemzetközi összefogásának gondolata, hatalmas utat tört magának, s azóta e tavasz eleji nap az egész világon a nők társadalmi egyenjogúságáért, a békéért, a demokráciáért, a szocializmusért folytatott harcának jelentős állomása lett.

Szocializmust építő hazánkban a nők élete gyökeresen megváltozott. Életük könnyebb, jobb lett, megszabadultak a létbizonytalanságtól, s erejüket családjuk és az egész nép előrehaladásáért folytatott munkájuk szentelhetik. Kibontakoztak a nők eddig elnyomott erői és képességei is: ma már mind nagyobb számban találunk nőket az alkotó munka csaknem valamennyi területén.

Népünk asszonyai és leányai a felszabadulás óta eltelt években öntudatos harcosai váltak népi demokráciánknak, a szocializmus építésének. Ma is rendíthetetlen hittel munkálkodnak a szocialista építés sikerén, s a világ dolgozó asszonyaival vállaltva, szilárd elhatározással küzdenek a világot fenyegető háborús veszély felszámolásáért, a világ békéjének biztosításáért.

MINTHA TEGNAP TÖRTÉNT VOLNA...

z első szovjet egy-
ségeket 1944. októ-
berében pillantot-
tuk meg — emléke-
zik vissza Berta Fe-
renc tő. hdy. Deb-
recen "felszabadult! Kitérő
örömmel fogadtuk a szovjet
harcosokat: tudtuk, hogy
úgy új, szabad és boldog éle-
tet hoztak számunkra...

Az első napokban bizony
nehéz helyzetben voltunk.
Laktanyánkat úgyszólván
teljes egészében kifosztották,
s gyűlölt vezetőink nyugatra
harcolták egész gépjármű
állományunkat. Csupán kis-
motorfecskenedőkkel s ezek
szállítására alkalmas ember-
és lóvonatású szerekkel ren-
delkeztünk... A korábbi lét-
számunk csaknem a fele
hiányzott, s fizetés hiányában
élelemnek is szűkében vol-
tunk. De nem csüggedtünk,
biztunk a jövőben...

S valóban, egyik napról a
másikra megindult az élet...
A szovjet városparancsnok-
ságtól kaptuk az első segítsé-
get. Mindenekelőtt élelmezé-
sünkről gondoskodtak, majd
a zavartalan vonulás érdeké-
ben (hiszen sokáig kijárási
tilalom volt!) igazolványal is
elláttak bennünket. S azután
lovakat kaptunk tőlük, ami
elsősorban is a vonulás meg-
gyorsítása szempontjából volt
igen jelentős...

Megváltozott a szolgálat
rendszere is: már az első na-
pokban megszüntettük a régi,
sokat sérelmezett — 48
órás szolgálat, 24 órás sza-
badnap — szolgálatot, s be-
vezettük a 24 órás váltással
történő szolgálatellátást.
Emellett felszámoltuk az em-
beri méltóságot és önérzetet
sértő kisebb-nagyobb köte-
lező „szolgáltatásokat”; —
mint pl. a tiszt urak részére
történő bevásárlásokat, a ku-
tyasétáltatásokat és az egyéb,
ehhez hasonló megalázó „kü-
lönmunkákat” is. Egyszóval:
ember lett a tüzoltó!...

Még 1945-ben megalakítottuk
a kommunista pártszerve-
zetet. Az állományunk csak-
nem 80%-a belépett a párt-
ba, s az 1919-es veterán Nagy
Géza elvtársunk — most már
nyugalmozott törzsrörmester
vezetésével hamarosan élénk,
s egységünk fejlődését előse-
gítő pártélet bontakozott ki...

Az első két gépjárművet
(egy Weappont és egy mentő-
kocsit) 1946 tavaszán kaptuk
a várostól, majd nem sokkal
később újabb két Weappon-
nal szaporodott szerelvény-

nyunk. Jelentősebb fejlődés
ilyen vonatkozásban az álla-
mi tüzoltóság megszervezésé-
vel következett be...

Nem volt könnyű — külö-
nösen az első években, de a
későbbiek során sem — hi-
szén számos nehézséggel kel-
lett megküzdenünk. De mi
mégis végigcsináltuk! S ha
netán most valaki megkérd-
ezné, hogy érdemes volt-e,
akkor — s ezt nem nehéz ki-
találni — feltétlenül csak
„igen”-nel válaszolhatunk!...

ikor a szovjet
hadsereg felsza-
badította váro-
sunkat — kezdte
a beszélgetést
Végyvári István
tű. hdyg. —, aligha gondol-
hattam volna, arra, hogy az
akkori események utáni más-
fél évtized múltán már al-
osztályunk egyik legrégebbi
tüzoltójaként emlékezhetem
majd vissza a történetekre...

De, hogy egészen őszinte
legyek, még akkor sem gon-
doltam erre, amikor — nem
sokkal felszabadulásunk után
— a Losonczy György tanár
úrral, a város ideiglenes tűz-
oltóparancsnokával történt
beszélgetésünk után a tüzoltó-
báság kötelékébe kerültem.
Eredetileg ugyanis autószerel-
ő voltam, és azért alkalmaz-
tak a tüzoltóságnál, hogy az
ittthon maradt szerek megja-
vításával kapcsolatos munká-
latokat irányítsam. Úgy kép-
zeltem tehát, hogy elvégzem
a legsürgősebb munkát, és
mihelyt megindul a normális
élet, búcsút mondom a tüz-
oltóságnak. Igen ám, csak-
hogy hamarosan úgy érez-
tem, nem olyan hivatás ez,
amitől az ember csak úgy
„egyszerűen” megszabadul-
hat...

A város szovjet katonai pa-
rancsnoka mindenben támo-
gatta munkánkat. Még há-
rom „patrullt” is rendelt mel-
lénk, és parancsba adta, hogy
azok mindenben legyenek a
segítségünkre.

Alig néhány hetes újonc
voltam még, amikor átestem

a „tűzkeresztésen”. Ez úgy
történt, hogy a szovjet lakta-
nya mellett kigyulladt egy
istállóépület és a tüzesethez
minket is riasztottak. A szov-
jet katonák eleinte sehog-
sem engedték, hogy beavat-
kozzunk az oltásba, mivel a
környéken háborúból vissza-
maradt sok lövedéket talál-
tak, és attól tartottak, hogy
esetleg katasztrófa történhet.
Később azonban mégis elfo-
gadták segítségünket... Most
is emlékszem: bátorságunkért
egy hordó borral jutalmaztak
meg bennünket... Ez volt
egyébként az első tüzoltói „fi-
zetésem”...

A szovjet katonák, néha-
néha még a hivatalos előírá-
sokat is megkerülve, segítet-
ték a munkánkat. Akkoriban
a mentőszolgálatot is mi lát-
tuk el, de nem volt megfelelő
járművünk, mivel kocsijain-
kat nyugatra hurcolták. A Be-
zerédi utcában létesült egy
szovjet gépkocsitelep, ahol a
gazdátlanul hagyott járműve-
ket őrizték. Egy alkalommal
felfedeztünk ott egy igen ked-
vünkre való kocsit. — Persze,
kézzel-lábbal magyarázgat-
tunk, s kértük a parancsnok-
ot, hogy utalja ki számunk-
ra. Azt a választ kaptuk,
hogy — sajnos — nem tehet
eleget a kérésünknek, mivel
szigorú parancsot kapott,
hogy senkinek sem adhat
gépjárművet... Beszéd köz-
ben elmosolyodott, s tolmács
útján közölte velünk, hogy
ha ilyen nagy szükségünk
van rá, akkor „csenjünk” el,
persze úgy, hogy ő ne vegye
észre...

Ami a későbbi eseménye-
ket illeti, akár egy regény is
kikerelkedne „megörökítésük-
ből”. Hogy mást ne említsek,
1945 májusában pl. krumpli-
ért és zsírtért szereztünk al-
katrészeket, hogy hazahoz-
hassuk a Brennbergbányán
kallódó fecskendőinket...

Végül néhány szót szeret-
nék szólni arról, mennyire
megváltozott az erkölcsi és az
anyagi megbecsülésünk. A
háborút követő években pél-

dául még sok volt iskola- és
szakársam gúnyolódott raj-
tam, hogy iskolázott ember
létemre a tüzoltóságnál
„rongyoskodom”...

Érthető tehát, milyen jó
ézés számomra, amikor va-
lamelyik szülő megállít az
utcán és érdeklődik, hogy jó
eredményrel érettségizett
fiát nem alkalmazhatnánk-e
az alosztályon.

ebrecen felszaba-
dulását követően
meglehetősen
gyakran fordul-
tak elő kisebb-na-
gyobb tüzesetek

S mi — ha viszonylag kedve-
zőtlen körülmények között is
de — rendszeresen vonul-
tunk... — emlékszik Lénárd
László tő. ftörm. Eleinte —
jobb híján — kézierővel von-
tattuk kismotorfecskenedőin-
ket, majd — mint mondot-
tuk — a szovjet elvtársak jó-
voltából lőfogatra is szert tet-
tünk. S hogy vonulásunk
minden körülmények között
biztosítva legyen, az éjjeli
tüzesetekhez egy-egy szovjet
katona is elkísért bennünket.

Egyik legemlékezetesebb
élményem a volt Szt. Anna
utca (ma: Béke utca) 5. sz.
alatti fényképész-műterem-
ben keletkezett tűz oltásával
kapcsolatos. Ahogyan vissza-
emlékszem, bizony nagyon
nehézben boldogultunk... Fog-
gat, illetve gépjármű hiányá-
ban lassan vonultunk s amel-
lett szer- és felszerelés-állo-
mányunk sem volt valami tö-
kéletes. A legnagyobb aka-
dályt azonban mégis csak a
vízhiány jelentette. Nem is
nagyon boldogultunk addig,
míg végre váratlanul külső
segítséget kaptunk... Egy
szovjet katonai kórház „já-
róbetegei” jöttek segítsé-
günkre. A szovjet harcso-
k gyorsan felismerték a helyze-
tet, s olyan hatásos vödör-
láncot alkottak, amely bizto-
sította a szükséges vízmeny-
nyiséget. De nemcsak a víz
szállításában segédkeztek...
Szinte még most is magam
előtt látom azt a bátor szov-
jet főhadnagyot, aki az égő
gerendákra felhatolva, való-
sággal a lángok között dol-
gozott, megfedkezve a ve-
szélyről, amely végeredmény-
ben csaknem minden oldalról
fenyegette...

S a szovjet katonák ilyen
vagy ehhez hasonló bátor, ön-
feláldozó megnyilvánulásai-
val nemcsak ennél a tűznél,
hanem egyéb más beavató-
zásunknál is számtalanszor
találkoztunk...



Nem mi jártunk utána, csak azt jegyeztük fel, amit a kalocsaiak mondtak. Észert Oláh Lajos rendőrszázados elvtársnak, a városi és járási BM-szervek pártbizottsága titkárnak nagy érdeme van abban, hogy alosztályukon is fellendült a pártélet.

Oláh elvtárs nem sajnálja a fáradságot és gyakran félnapokat is eltölt az egységen. Ilyenkor azután nemcsak a szorosán vett pártélet kérdéseiről, hanem a beosztottak egyéni és szakmai problémáiról is érdeklődik.

A PB végrehajtó bizottsága nemrégiben határozatot hozott a járás községi tűzoltótestületeinek fokozottabb támogatásáról. Ennek érdekében a végrehajtó bizottság tagjai valamennyi községben megvizsgálják, hogy a helyi pártszervezet és a tanács milyen segítséget ad a testületnek s tapasztalataikról a járási pártbizottságot is tájékoztatják. Vizsgálódásuk arra is kiterjed, hogy a városi és a járási belügyi szervek miképpen nyújthatnának több segítséget az önkéntes tűzoltóságok számára.

Úgy gondoljuk, e néhány sor kommentár nélkül is sokat mond...

Készülnek a jövőre...

ÚGY VÉLJÜK, a termelőszövetkezeti mozgalom kibontakozásának hatalmas arányait távolról sem tükrözik híven az eddig közzétett számadatok. Hiszen pl. a kalocsai járáshoz tartozó Foktő község dolgozó parasztsága sem szerepel még bennük — igaz, nem is szerepelhet a hivatalos „statisztikában”, pedig félig-meddig már ez a község is a szocialista községek hépes táborába tartozik...

A FALU DOLGOZÓI elhatározták, hogy addig sem tétlenkednek, amíg őszre az ő községükben is mindenki belép a szövetkezetbe. Eppen ezért néhány tagból álló előkészítő bizottságot választottak, amelyet megbíztak azzal, hogy közben mérjék fel a község gazdasági adottságait, a szükségessé váló építkezések kivitelezhetőségét, s készítsenek előzetes számvetést

a jövedelemelosztást illetően — szóval nézzenek utána mindennek, ami egy ilyen fontos lépés megtétele előtt a még egyénileg gazdálkodókat érdekelheti...

A BIZOTTSÁG TAGJAI nagygyűléseken számolnak be „választóiknak”. Ilyen alkalmakkor gyakran a késő esti órákig elhúzódo vita alakul ki az egyes részletkérdésekről. A fő kérdésről ugyanis — hogy ősszel Foktőn is meglesz a szövetkezet — már régen döntöttek...

MINDERRŐL csupán azért adunk hírt, mivel a párt és a kormány politikáját fáradhatatlanul népszerűsítő bizottságnak Vörös Bálint községi tűzoltóparancsnok mellett Baksa András és Petróczi Imre önkéntes tüzoltó is tagja... Megállapítottuk, hogy mindhárman jó munkát végeznek...

Ez aztán öntevékenység!...

A csatákat önkéntesek egyre inkább arról nevezetesek, hogy igen leleményesen, öntevékenyen és ugyanakkor szomszédaikat rendszerint jóval megelőzve oldják meg az előttek álló feladatokat.

Az új esztendő első napjaiban például elhatározták, hogy a hivatalos tematika mellett — egy hatnapos tanfolyamon való részvétellel is nővelik elméleti és gyakorlati felkészültségüket. Minderre az a meggondolás készítette őket, hogy szövetkezeti

községük tűzvédelmének további megszilárdítása az eddiginél is jóval nagyobb követelményeket támaszt velük szemben.

A tizennyolc órás tanfolyamon a szocialista szektor mezőgazdasági objektumainak tűzvédelmével, a területfelelősök feladataival, a felmotor és a kézi működtetésű fecskendők kezelésével, valamint a kézi tűzoltókészülékek kezelésének alapfogalmaival foglalkoztak. De az Atyánszky Zoltán parancsnok össze-

állította „órarendben” — az időszzerű politikai kérdések mellett — tűzoltási és árvízvédelmi gyakorlatok, a nyilvános előadások tűzrendészeti kérdései, néhány elsősegélynyújtási ismeret elsajátítása, a kulturált magatartással kapcsolatos problémák, sőt még munkásmozgalmi és népdalok tanulása is szerepelt.

Negyvenhat önkéntes tűzoltó vett részt a jól sikerült tanfolyamon, s a végén annak rendje és módja szerint — vizsgáztak is a tanultakból...

Egy hír margójára...

Nem azért mondjuk, de valóban nem rajtunk múlott, hogy csak most adunk hírt a kecskeméti tűzoltók lelkes társadalmi munkájáról. Mentségünkre szolgáljon, hogy amikor az elvtársak a Széchenyi téren az új szálloda részére kijelölt térség parkosítását végezték — nem jártunk arra felé. Ők viszont — mint utóbb kiderült — azért nem értesítették bennünket értékes társadalmi munkájukról, mert nem tulajdonítottak neki semmi különösebb jelentőséget.

Néhány héttel ezelőtt is csak véletlen folytán szereztünk tudomást a történetekről. Tudomásunkra jutott ugyanis, hogy jó munkájuk elismeréseképpen néhányukat oklevéllel akarják kitüntetni...

A kitüntetés azután mégis elmaradt, mivel az alosztály parancsnoka úgy vélekedett, hogy nem lenne éppen a leghelyesebb, ha az odaadón munkálkodó kollektíva helyett annak mindössze csak néhány tagja részesülne az elismerésben.

Mindez egyáltalán nem kisebbíti a kecskeméti tűzoltók érdemét. Hiszen kezdeményezésük igazi értékét egyáltalán nem a kitüntetések, hanem az annál jóval becsesebb tények fémjelzik...

A sajtó nyilvánossága segít

MÉG A MÚLT ÉVBEN TÖRTÉNT A Tolna megyei Népújság egyik januári számában rövid, pársoros írás jelent meg Somi Benjáminné tollából. A kedves, meleghangú sorok a hőgörszi önkéntes tűzoltóság, de különösen Hopp Vince önkéntes parancsnok önként vállalt, áldozatos tevékenységét méltatták.

EGY FÉLÉV ELMÚLTÁVAL, augusztus táján, egy másik cikk napvilágot látott a Népújság hasábjain, ezt viszont már Kovács Mihály szds., megyei osztályparancsnok írta. A cikk — hivatkozva Somi elvtársnő soraira — szintén a hőgörszi állapotokkal foglalkozott, de egészen más beállításban! Kiderült belőle, hogy január óta bizony nem éppen a legkedvezőbben alakult a hőgörszi testület helyzete. Az önkéntes gárda magára maradt, a helyi szervek elhanyagolják őket, s legjobban csak ígéretekkel biztatgatják a derék harcosokat. Így történt az az olvashattuk —, hogy a testület tagjai elkecserekedtek, lanyhult a testületi élet, s ami még sohasem történt meg — a versenyekről is elmaradtak...

A CIKK — befejező részében — vonja a megfelelő tanácsadókat ugyanakkor — a pártátározatra hivatkozva — az illetékesek lelkiismeretéhez is szól: Ne hagyják magukat a régi múltú testületet, segítsék támogatásukkal az önkénteseket hivatásukból vállalt áldozatos tevékenységükben.

S mi történt? A hőgörszi tanácsadói megszívlelték a dolgot, nyomozták összeültek, s tisztázták a testületi kapcsolatos problémákat. Többek között már az a 15 000 forint is eredménye, amelyet úgyszólván nemcsak belülről kiutaltak a testületi egyenruha vásárlás céljára.

EDDIG A TÖRTÉNET, A megfélemlítés levonásától most szándékosan eltekintünk, mert úgy véljük, hogy a szóbanforgó példa önmagában is rendkívül tanulságos és a sajtó nyilvánosságának erejét is bizonyítja.

Apró emberkék

betelni nem akaró csodálkozása töltötte be a közelmúltban a debreceni alosztály tágas udvarát. Az egyik közeli általános iskola másodikos tanulója szinte a laktanya minden zugát összejárták, hogy az olvasási anyagával — olvasókönyveiben ugyanis a tűzoltóságról is szerepel néhány sor — a valóságban is megismerkedjenek.

Mondanunk sem kell, hogy érdeklődésük középpontjában a Cs-710-es gépjárműveskendő állott, de talán még ennél is nagyobb izgalmat váltott ki belőlük a „miniatűr” tűzoltási és a pár perces öntési bemutató gyakorlat.

A debreceniéknél nem ritkaság az ilyen látogatás. A tűzoltók veszen foglalkoznak a kis iskolásokkal. Összintén szólva, még bennük is meglepett az a szeretetteljes és türelmes magyarázat, amellyel a kicsinyek kíváncsiságát kielégítették, de talán még inkább az a gyelemzettség és komolyság, amellyel a bemutató gyakorlatokat vezették.

S ha az aprólékos magyarázatok középett a gyermekgyógyászati és annak következményeiről is elhívtettek volna egy-két figyelmes szót, talán még eredményesebb, tanulságosabb lett volna ez a látogatás.

A „titok” nyitja...

Köztudomású, hogy gy testületi vezető-igválasztó közgyűlés beszámolójának elkészítése korántsem egyszerű dolog. Különösen nagy gondot okoz ez az önkéntes parancsnokok egyáltalán nem „tollforgatáshoz” szokott többségének. Zerencsére mindig akad segítség. Először is, hogy a testület vezetőségének egyik — többnyire edágos — tagja igazolja meg a tollat, e az sem ritkaság, hogy maga a tanácselnök, vagy tanácsbíró veszi kezébe a dolgot. Így történt a Hajdú megyei

Nyíradony községben is, ahol Görög József elvtárs, a közgyűlés tanács elnöke vállalta a beszámoló elkészítését...

Ottjártunkkor éppen a beszámolón dolgozott. Gépbe diktálta mondanivalóját, így mi is szemlélőnk a beszámoló összeállításának.

Őszintén megvallva, leginkább hozzáértése kapott meg bennünket. Ahogyan kerekedett a beszámoló, egyre inkább kitűnt, hogy Görög elvtárs igen alaposan ismeri a tűzoltóság munkáját; az eredményeket és a meg-

levő nehézségeket, de éppen úgy tisztában van a soronlevő legfontosabb feladatokkal is. S ez nem véletlen! Magyarázata egyszerű, amellett különösen az olyan tanácsfunkcionáriusoknak tanulságos, akik még mindig mostohán kezelik az önkéntes tűzoltóságokat. A „titok” nyitja csupán annyit: Görög elvtárs tudatában van az önkéntes tűzoltóság jelentőségének, s éppen ezért szoros elfoglaltsága mellett is mindig kerít egy kis időt a velük való foglalatosságokra...

A bajai alosztály szolgáló motorkerékpárja néhány héttel ezelőtt végképp felmondta a szolgálatot. Az egység parancsnokát utasították, hogy a kiérdemesült járművet minél előbb juttassa el a csere színhelyére.

Mondanunk sem kell, hogy az illető nemcsak haladéktalanul, de annál nagyobb örömmel tett eleget a felszólításnak, hiszen az említett motor jónéhány évig „késérette az életét”...

Eddig rendjén is lett volna minden. Ám, teltek, múltak a napok, a várva várt új motorkerékpár azonban sehogyan sem akart Bajára „megérkezni”. Márpedig a határidős akták, de főleg az erre az időszakra eső testületi közgyűlések a járás valamennyi községében ugyan csak „igényelték” az alosztály parancsnokának és néhány beosztottjának jelenlétét. Nem volt tehát mit tenni, s részben autóbusszon, részben pedig vonaton és kerékpáron igyekeztek eljutni a községekbe...

Látszólag jelentéktelen ügy. Meglehet, mire e sorokat olvassák, az új járművet már javában használják is. Nem káknán csomókérés célzatával írjuk le mi sem. Mindössze azzal a szándékkal, hogy felvessük a kérdést: vajon mi lenne, ha az ilyen cseréket úgy oldanák meg, hogy a régi motor leadása és az új átvétele egyetlen nap alatt lebonyolódjék? Szerintünk csupán szervezés kérdése az egész. Meg aztán az sem lényegtelen, hogy ilyenformán egy sereg felesleges kiadást és még több szükségtelen „bumlizzással” elfecsérelt időt is megtakaríthatnánk mert azért ez sem éppen mellékes szempont...

Heves megyében is örvendően egyre több azoknak a községeknek a száma, amelyekben a tanács sokoldalú támogatásának eredményeképpen a tűzoltótestület munkájában biztató fejlődés mutatkozik.

Ezt tapasztalhattuk nemrégiben a felnemeti tanács végrehajtó bizottságának ülésén is, amelyen a község tűzoltóparancsnoka beszámolt a testület tevékenységéről és — igen helyesen — nemcsak az eredményeket ismertette, hanem a nehézségeket is őszintén feltárta.

A beszámoló megvitatása után kiderült, hogy a VB tagjai rendkívül kellemes meglepetést tartogattak az önkéntesek számára. A tanácselnök elvtárs előterjesztése alapján ugyanis a községfejlesztési alpból 60 000 forintot szavaztak meg az önkéntes tűzoltóság támogatására. A pénzüsszegeből elsősorban a már korábban jelentős községi támogatásból épült tűzoltószertárat és annak környékét „csinosítják ki”. De azt is elhatározták, hogy még ez évben 10 egyenruhát is vásárolnak a tűzoltóknak.

Úgy gondolom, hogy a testületek itt-ott még meglevő problémái másutt is hamarabb megoldódnának, ha a helyi tanácsok mindennél — a felnemeti tanácshoz hasonlóan — valóban az önkéntes tűzoltóság gazdáivá válnának.

KOSTELE CZKY SÁNDOR
tű. szds.

Sokkal többet várunk tőlük!

HA NEM IS MINDENÜTT, e Budapesten és ma már jó néhány vidéki városban a zínházak tűzrendészetéről és a zínházi szolgálat ismeretéről számot kell adnia a tűzoltóknak. Ezt a célt szolgálják gyébként a zínházvizsgák.

A zínházismeret nem könnyű „tantárgy”. Különösen nehéz a budapestieknek, ahol úsznál is több zínház alapos ismeretéről kell számot adni egy-egy zínházvizsga alkalmával. Ez bizony, igen sok tanulóba és talán még több helyzini „bejárásba” kerül a pesti úzoltónak, míg kiérdemli a zínházszolgálatra való kirendelést...

JÓVAL KÖNNYEBB helyzete van a vidéki, mondjuk pl. a lebeceni tűzoltóknak, akinek lényegében csak a Csokonai színház — s legfeljebb annak karnarszínháza — ismeretéről kell számot adnia. S hogy még akadnak Debrecenben tűzoltók, akik még ezt a viszonylag könnyű akadályt is nehe-

zen veszik, alig hinné az ember. Pedig akad ilyen is...

Alig egy hónappal ezelőtt négy fiatal tűzoltó vizsgázott a Csokonaiakban. Az alosztályparancsnok „faggatta” őket, méghozzá meglehetősen alaposan, úgyhogy egyikük-másikuk ugyancsak beleizzadt a feleletekbe — ha ugyan egyik-másik kérdésre egyáltalán meg tudtak felelni... Sajnos, két elvtársnál igen gyengén „mentek” a dolgok, úgyhogy — az alosztályparancsnok döntése értelmében — egyiküknek a teljes anyagból, a másiknak pedig helyismeretből kell pótvizsgáznia.

TÁVOL ÁLL TÓLUNK, hogy a történetek alapján messzemenő következtetéseket vonjunk le — tegyük fel — az illetők szorgalmát és tanulmányi fegyelmét illetően. Annyit azonban mégis megjegyzünk, hogy sikertelen vizsgájuk nem válik éppen dicsőségükre, s bizony nagyon igyekezniük kell, hogy mielőbb elfeledtessék kudarcukat...

Köszönet a segítségért

A kazincbarcikai városi tanács végrehajtóbizottságának II/4/1960. sz. határozatában ezt a néhány sornyit olvashatjuk: „A VB messzemenő köszönetét fejezi ki... a BM Tűzrendészet Alosztálynak azért, hogy áldozatkészen támogatták és segítették 1959. évi községpolitikai tervünk maradéktalan végrehajtását...” A többi a kazincbarcikai elvtársak leveléből derül ki.

Mint írják, az alosztály dolgozóinak többsége már a múlt esztendőben kötelességének érezte, hogy a szolgálati feladatok mellett — az üzemek dolgozóihoz hasonlóan — a községpolitikai terv végrehajtását célzó társadalmi munkálatokból is megfelelő részt vállaljon. Elhatározásukat tettekkel juttatták kifejezésre: október, november és december hónapban jelentős számú munkárával járultak hozzá a város építéséhez és szépítéséhez.

Az is kitűnik a leveléből, hogy egynehányan bizony — különböző elfoglaltságokra hivatkozva — távol tartották magukat a kezdeményezéstől, s inkább csak szemmel kísérték a többiek munkáját... Az alosztály párt- és szakmai vezetése reméli — írják —, hogy ez utóbbiak is „meggondolják” magukat s az ez évi városfejlesztési munkálatokból — a többiekhez hasonlóan — ők is kivesszik majd részüket...

A 30/1956. MT. számú rendelet 8. §-ának 4. bekezdésében szó szerint a következő áll:

"A tűzoltóságok használatában álló ingatlanokat és a részükre épülő létesítményeket csak a tűzoltóság céljaira szabad használni. Ezeket a tűzoltóság használatából az érdekelt felügyeleti szerv csak a belügyminiszterrel egyetértően vonhatja el."

Közel négy esztendeje született meg ez a rendelkezés és mégis lépten-nyomon tapasztalunk kell, hogy egyes megyékben egyszerűen „nem akarnak tudni róla”. Megszegésének jónéhány esete legalábbis kétségtelenül erről tanúskodik. Bugacon, az állami költségén épült szertárban például jelenleg a MÁLEV egyik részlege a „főberlő”; a nagyharsányi tűzoltótestületet pedig egy dombtetőn álló épületbe költöztették át. Hogy azután sáros időben még egy Zetor is bajosan vontathatja le a fecskendőket, az már úgy látszik vajmi kevésbé érdekelté az illetékeseket.

De az sem éppen felemelő tudat, hogy Rohodon az őrszoba csinesilla-nyúl tenyészteleppé alakult, a Hajdú megyei Újszentmargittán pedig „szállodává”... A Somogy megyéhez tartozó Fonyód községben viszont a tanács először termelészövetkezeti irodának, majd lakásnak utalta ki a testület helyiségét, miközben a felszerelések egy részét még a szertárból is „kilakoltatták”...

Talán szükségtelen is folytatnunk ezt a cseppet sem megnyugtató felsorolást, bár a területen dolgozó elvtársak még jónéhány tuccal ki is egészíthetnék... Inkább tehát arról beszéljünk, hogy a tanácsok és az egységek parancsnokai miért nem akadályozzák meg erélyes kézzel az említett törvénysértések elkövetését. Merthogy sok esetben a sopánkodáson kívül egyéb nem történik, azt ugyancsak szükségtelen példák sorával bizonygatnunk, arról nem is szólva, hogy egyik másik alegység parancsnoka, illetve községi tanácselnök még hivatalos engedélyt is adott az ilyen „beköltözésekre”!...

Akadnak azután olyan elvtársak, akik — mivel a dologban itt-ott a települő tsz-irodák vagy raktárak is „érdekeltek” — eljárásuk vagy hallgatólagos jóváhagyásuk „politikus” volta hivatkoznak. Csak éppen arról felelkeznek meg, hogy az ilyen önkényes helyfoglalásokat adott esetben pontosan a községek és a termelészövetkezetek tűzvédelme sínyli meg, s pedig többek között ők sem azért vannak, hogy szó nélkül figyeljék az effajta önkényeskedéseket!...

Ha valahol netán mégis valóban életbevágó népgazdasági érdekek indokolnák a szertár vagy az őrszoba igénybe vételét, úgy e létesítmények további sorsáról csakis a rendeletben megjelölt legilletékesebbnek áll jogában a döntés!

A tűzrendészeti szervek a 4/1957. (XI. 19.) BM sz. rendelet értelmében évenként legalább egyszer beszámolnak az illetékes tanács végrehajtó bizottságán. Tájékoztatják a végrehajtó bizottságot a területük tűzrendészeti helyzetéről.

Az elmúlt évek során e beszámolók nem minden esetben érték el a kívánt célt. E hiányosság megszüntetése, valamint a beszámolók tartalmi színvonalának növeléséhez azzal kívánunk segítséget nyújtani, hogy részletesen vázoljuk a beszámolókkal kapcsolatos elképzelésünket, véleményünket.

A beszámolót mindenekelőtt kellő gondossággal, tárgyilagossággal kell összeállítani. Ehhez megfelelő helyismeret, körültekintés, kollektív munka, a munkatársak és a felsőbb tűzrendészeti szervek segítsége szükséges. Helyes, ha az alsóbb szervek beszámolóikat felülvizsgálat és segítség céljából megküldik a felsőbb tűzrendészeti szerveknek. Éppen ezért a felsőbb tűzrendészeti szervek pedig úgy foglalkozzanak a beszámoló elbírálása során annak tartalmi színvonalával, hogy abból felülvisszajelentsék, segítőkészségük, irányító tevékenységük nagyrészt lemérhető legyen.

Az is igen helyes volna, ha a felsőbb tűzrendészeti szervek vezetői részt vennének az alsóbb tűzrendészeti szervek által tartandó végrehajtó bizottsági beszámolókon. Ez különösen ott jelentős, ahol a tanácsok tűzrendészeti munkája kívánni valót hagy maga után.

Milyen kérdéseket érintsen a beszámoló?

Először is legyen értékelő jellegű. Az adott területen mérje fel, vázolja, ismertesse a jelenlegi tűzrendészeti helyzetet és tegyen határozati javaslatot a megoldásra váró kérdések megvalósítására. Az is tűnjön ki belőle, hogy az ipar, a mezőgazdaság, a közlekedés, a kereskedelem, a szociális intézmények (kultúrház, iskola, mozi, kórház stb.) területén hol tartunk az alapvető tűzrendészeti problémák megoldásában.

Ezen belül a telepítés, a megközelítés, építkezés, vízszerezés, tűzjelzés, raktározás, elektromosság, fűtés, szellőztetés és a beépített tűzvédelmi berendezéseknél felvetődött problémákkal foglalkozzon.

Tükrözze azt is, hogy:

1. az elmúlt évben hozott végrehajtó bizottsági határozat végrehajtása érdekében milyen intézkedések történtek, illetve azokat hogyan hajtották végre a területen;

2. a tanácsok és más társhatóságok (pl. rendőrség, középírányító szervek stb.) milyen segítséget adnak a tűzrendészeti helyzet javításához, és irányító gazdasági munkájuk mellett figyelembe veszik-e a tűzrendészeti követelmények kielégítését;

3. a tanács tűzvédelmi bizottsága az elmúlt évben milyen tevékenységet fejtett ki, munkája hogyan értékelhető, és az egyes bizottsági tagok tevékenysége kielégítő volt-e;

4. a terület tűzkárstatisztikájának ismertetéséből és értékeléséből milyen következtetések, feladatok szűrhetők le;

5. milyenek a tűzrendészeti feladatok társadalmasításának eredményei, milyen az üzemi önkéntes tűzoltóság a tűzrendészeti előadó, a tűzrendészeti bizottság, azaz a tűzrendészeti hálózat tevékenysége;

6. milyen a propagandamunka helyzete, s melyek az ezzel kapcsolatos további feladatok;

7. kielégítő-e a községi önkéntes tűzoltóságok szervezésében, felszerelésével való „ellátásában, szakmunkájában és versenyeken elért eredmények;

8. milyen a terület tűzoltóságának üttöképessége és a tűzoltófelszerelésével való ellátottság.

A felsorolt szempontok közül természetesen azokat kell leginkább hangsúlyozni, amelyeknek végrehajtásánál hiányosság tapasztalható.

Milyen legyen a határozati javaslat?

A határozati javaslat (csak olyan konkrét feladatok megoldását tűzze ki feladatul, amelyekre helyi rendelet kiadása szükséges. Pl. a fakémények tűzbiztossá történő átépítése, vagy különböző objektumok kitelepítése stb. Tehát ne olyan kérdésekkel foglalkozzon amelyeknek megvalósítását valamilyen rendelet egyébként is előírja!

A tűzrendészeti szerveknek minde lehetőség, így a végrehajtó bizottsági beszámolókat is fel kell használni területük tűzrendészeti helyzetének további javítására. E beszámolók révén pedig több olyan lehetőség áll rendelkezésre, amellyel e célkitűzés megvalósítható. Éljenek tehát a rendelkezésre álló lehetőségekkel, s olyan tartalmas és színvonalas végrehajtó bizottsági beszámolót készítsenek, amelynek segítségével mozgósítani is tudják a társhatóságokat a tűzrendészeti feladatok megvalósítására.

Ax skolapadokban

Tizenhárom ülnek az asztalok mellett — eredetileg tizenhatan volnának, de jelenleg hárman hiányoznak. Valamennyien a debreceni alsztályon szervezett közgazdasági technikum első osztályának hallgatói. Többségükben tiszték, de vannak közöttük tiszthelyettesek is. Egy részük alosztályparancsnoki, másik részük tűzrendészeti vagy éppen instruktori beosztásban tevékenykedik, de ott látjuk közöttük az osztályparancsnok-helyettes is. Bizonyára jó pár esztendeje már, hogy kinőttek az iskolapadokból, most mégis éppen úgy görnyednek a könyvek és a füzetek fölé, mint iskoláskorukban.

Az első óra: magyar nyelv és irodalom. A tanárnő nem feleltet, inkább magyarul. Móricz Zsigmond „Rokonok” c. regényével, a mű eszmei mondanivalójával és a regény alakjaival ismerkednek a hallgatók.

A számtan órán ismétlés van napirenden. Itt már nem a tanáré, hanem a „diákoké” a szó. Egymásután mennek a táblához, s kelnek birokra egy-egy kacifántos példával. Az arányszámítás (egyes, fordított és összetett arányosság stb.) aránylag elég jól megy, bár Vasvári tőrn., instruktor elvtárs — akinél egyébként még az alapműveletek körül is akadnak némi bajok — ugyancsak megizzad az egyik példa megoldása közben.

Mint beszélgetés közben ellettük, nem valami könnyű ez a tantárgy. Meglehetősen sokat elbíbelődnek a példák kiszámításával, s néha-néha az is előfordul, hogy egyiküknek-másikuknak bizony csődöt mond a tudománya némelyik házi feladat megoldásánál. Az egyik példa kiszámítása során félhangosan meg is jegyezte az egyik elvtárs: „Milyen egyszerű, pedig én egy félnapot rágódtam rajta otthon”...

Részt vettünk még a kémia órán is, amelyen a hidrogénről — különösképpen a hidrogén előfordulásával, előállításával, tulajdonságaival és a felhasználásával kapcsolatos tudnivalókról — esett szó. Ez a tantárgy már — mint többen is mondták — nem annyira ismeretlen előttük (s ezért szeretik is!), mivel a továbbképzési anyag tanulmányozása során már foglalkoztak a felvetődő kérdésekkel. (Itt jegyezzük meg, hogy mennyivel könnyebben ment volna pl. annak idején a szakmai beszámoló vagy éppen vizsga, ha az iskolai tanulmányok megelőzték volna a szakmai továbbképzésben megkövetelt ismeretek tanulását.)

Tizenhat tanulni vágyó tűzoltó — tiszt és tiszthelyettes „vágott” neki a középiskolának. Valamennyien tudták, hogy nem akármilyen „gondot” vesznek a nyakukba, hiszen a mindennapi kemény és megfeszített munka után kell tanulniok. Ennek ellenére mégis a tanulás mellett döntöttek: tudták és érezték, hogy ha a növekvő követelményekkel lépést akarnak tartani, akkor tanulniok kell, még akkor is, ha az nem megy minden zökkenő nélkül.

Egy valamit azonban mégis meg kell mondanunk: Úgy hallottuk, hogy két tiszt elvtárs — méghozzá alosztályparancsnoki beosztású — az utóbbi időben mintha megingott volna a vélt vagy éppen meglevő nehézségek hatására, s azt forgatja a fejében, hogy esetleg abbahagyja a tanulást. Csak annyit mondhatunk nekik: Tudjuk, hogy pillanatnyilag nem éppen kedvezőek a körülmények, azonban ennek ellenére is csak azt tanácsoljuk, gondolják meg alaposan, mielőtt tanulmányaik felfüggesztéséről vagy éppen végleges abbahagyásáról döntenek. A technikai tanulmányokra ugyanis nagy szükségük van — hiszen ezek nemcsak általános műveltségüket emelik, hanem testületünk szakmai színvonalának izmosodását is szolgálják...

*

A „tanulók” olyan feszült figyelemmel hallgatják Borbély tanár úr előadását, hogy — egy kissé elkapottat hasonlattal élve — talán még a légy zümmögését is meghallhatnánk...

Igaz, a ceruza olykor kissé nehezen „engedelmeskedik”, ami érthető is, hiszen legtöbbször már húsz-huszonöt esztendeje kinőttek az iskola padokból, sőt olyan is akad közöttük, aki az annak idején még a mindenki számára „kötelező” hat elemet sem végezhette el...

A padosorok ezúttal eléggé foghíjasak, mivel az osztály legtöbb hallgatójának — sajnos — más „elfoglaltsága” akadt. De a földrajz órát követő lélegzetvételyi szünetben megtudjuk, hogy rendes körülmények között még elvételre is alig akad igazolatlanul mulasztó.

Hetenként két délután általános iskolává alakul át a kecskeméti alosztály tanterme. Az elvtársak ugyanis még a nyár folyamán elhatározták, hogy az egyetemen 1961-ben a nyolc általános iskola jelentő majd a legalacsonyabb iskolai végzettséget. A megyei osztályparancsnokság néhány dolgozója is csatlakozott a kezdeményezésükhöz, s most a tanárok és tanítványok egyaránt büszkén újságolják, hogy a huszonnyolc „tanuló” közül egyetlen „lemorzsolódó” sem akadt.

— Jó néhány hónapunk van még az évváróig — mondja az időközben megérkezett Kovács tanár úr —, s én remélem, hogy addigra már nemcsak szorgalmukat tekintve adhatunk minél több négyes és ötös osztályzatot...

De félbe is kell szakítanunk a beszélgetést, mivel időközben „csengetnek”, és megkezdődik a mennyiségtan óra. A táblához kiszólitott elvtárs olyan izgalommal birkózik az áltörtek és a háromszögek rejtelseivel mintha „kisdiák” lenne, nem pedig meglevő tűzoltóőrmeister... Még „szerencse”, hogy a gyereke vajmi keveset tud minderről, különben esetleg odalenne a „szülői tekintély”. Ambár úgy véljük; nem egészen így történne...

A következő rövid szünetet arra használjuk fel, hogy az alosztályparancsnok elvtárstól megérdeklődjük, kik az osztály legszorgalmasabbjai. (A tanárok ugyanis erről nem voltak hajlandók nyilatkozni.) Megtudtuk, hogy jelenleg különösen Bócsi Jánosné tőrn., az osztályparancsnokság pénzügyi előadója, valamint G. Marton Sándor tőrn., Dobosi József és Bíró István őrmester, továbbá Scheidt János szkv. „birkózik” igen nagy igyekezettel a meglehetősen sokrétű és nehéz tananyaggal.

Időközben megérkeznek a vonuláson volt fecskeendők. Szerencsére nem volt komolyabb tüzeset. Így ezután a magyar órára már lassanként újra benépesülnek a padosorok. Bár a „Nagytemplom” harangja már régen elütötte a nyolc órát is, ki gondolna az idő múlására, hiszen olyan érdekes és izgalmas az ismerkedés Vörösmarty Mihály költészetével...



Hej, azok az áltörtek!...

Lissan befejeződik az önkéntes tűzoltótestületek vezetőségeinek újjáélesztése. Az országos méretű és valamennyi testületet megmozgató esemény egyikéről, másikáról legutóbbi számunkban már írtunk. Most ismét ellátogattunk néhány helyre, s az ott tapasztaltakat írjuk meg olvasóink számára.

Ahol távol maradtak az „öregek” ...

A rögtönzött pad- és székso-rokban mintegy 30—35-en szoronganak. Legtöbbjük fiatal: 14—18 éves, s ha akad is egy-két „idősebb”, azok sem nagyon lehetnek túl a második X-en. A közgyűlési beszámolót hallgatják...

„Rendezni kellene a KISZ-szel való kapcsolatot; sürgős megoldásra vár a testület további szervezeti erősítése és a területfelelősi szolgálat fejlesztése; szükség lenne egy új szertárra is, mivel a jelenlegi — bár csak 3 esztendeje épült — összeomlással fenyeget...” — derül ki a beszámolóból, anélkül azonban, hogy ennek és a többi problémának, illetve feladatnak megoldását valamelyest is körvonalazzák. Pedig véleményünk szerint elsősorban ilyen vonatkozásban — a végrehajtás módját, „hogyan”-ját és „miként”-jét illetően — kellett volna alaposabb, konkrét és részletes útmutatást adnia.

Hozzászóló csupán három akadt: a járási tanács, a községi tanács és a megyei osztályparancsnokság képviselőiben megjelent elvtársak szóltak a közgyűlés részvevőéhez — nem is annyira gyakorlati, mint inkább elvi segítséget nyújtva a testületi munka további javításához. Az önkéntesek — sajnos — tartózkodtak a hozzászólásoktól. Hallgattak, pedig néhány hasznos javaslattal, vagy — ha éppen úgy kívánczik — egy-két bíráló megjegyzéssel minden bizonnyal jó szolgálatot tehetek volna az ügynek.

A közgyűlés — s ezt a vámospércsieknak is be kell látniok — távolról sem töltötte be hivatását! Nem bizonyult olyan fórumnak, amely alapos és mélyreható elemzést adta volna a testület munkájának, de a soron levő feladatok konkrét meghatározására sem volt képes. S ha ennek okát vizsgáljuk, akkor elsősorban a közgyűlés összetételére, a részvevők passzivitására, a beszámoló helyenkénti fogyatékoságaira s nem utolsósorban a közgyűlést megelőző szervező munka felületességére kell utalnunk. Különösképpen hátráltatta a közgyűlés munkáját az a körülmény, hogy a felnőtt számba menő önkéntesek — okkal vagy ok nélkül — távol maradtak, s ezzel végeredményben a 14—

18 éves fiatalokra „bízták” a tanácskozás sorsát. (Tévedés ne essen, mi nem a fiatalok nagy létszáma miatt emelünk szót — hiszen ennek csak örülhetünk! —, hanem csupán az „öregek” távolmaradását kifogásoljuk.) Kellemetlen meglepetésként hatott ugyanakkor a hallgatóságra — s a közgyűlésre ez is rányomta a bélyegét —, hogy egyik-másik testületi vezetőségi tag megelégedve hivatásbeli kötelességéről, ugyancsak elmaradt a közgyűlésről...

Szóvá kell tennünk még egy körülményt, s ez a szervezéssel kapcsolatos. A debreceni alosztályon szolgálatot teljesítő Szilágyi hdgy. elvtárs már a délelőtti órákban leutazott Vámospércsre, hogy a községet patronáló állami tűzoltóval együtt (nevét nem jegyeztük fel) segítsen a közgyűlés előkészítésében. Nem tudjuk elképzelni, hogy s mint csinálták a dolgot, annyi azonban bizonyos, hogy nem „remekeltek”. Jól tudjuk, hogy egy nap nem nagy idő, azonban — véleményünk szerint — arra feltétlen elegendő, hogy pl. egy ilyen közgyűlés esetében, az utolsó órákban felmerülő — nem is annyira súlyos — problémákat megoldják, s biztosítsák a közgyűlés kirívó hibáktól és hiányosságoktól mentes lebonyolítását.

Befejezésül talán még valamit. Ami és ahogyan történt, az hiba volt, de korántsem helyrehozhatatlan, mivel mód és lehetőség nyílik a csorba kiköszörülésére. Ehhez azonban erős elhatározásra, a dolgok kritikus-önkritikus értékelésére, hivatásszeretetre s a testületi fegyelm maradáktalan érvényesítésére van szükség. S hogy a vámospércsiekből mindez nem hiányozhat, arról — reméljük — már az elkövetkezendő hónapokban meggyőződhetünk...

Jól sikerült, harcos közgyűlés volt

A foktői közgyűlés felszólalói úgyszólván kivétel nélkül azt a kérdést boncolgatták, miképpen lehetne újból fellendíteni a testületi életet. Ez érthető is, hiszen az elmúlt években az önkéntesek tevékenysége meglehetősen visszaesett. A foglalkozások elnéptelenedtek, a területfelelősi szolgálat rendszeretenné vált s olykor bizony még a felszerelések karbantar-

Közös gondok

tása is sok kívánnivalót hagyott maga után...

Minderről a vezetőség beszámolója — igen helyesen — tárgyilagosan és őszintén megemlékezett, de természetesen az olyan kétségtelenül szép eredményeket sem hallgatta el, mint pl. a községben keletkezett tüzesetek eredményes oltása, vagy a ruházati ellátottság örvendetes javulása stb.

Még az itt-ott kissé „paprikás” hangúnak tetsző felszólalásokat is az őszinte segíteni-akarás hatotta át. Rendkívül örvendetesnek tartjuk, hogy az önkéntesek egyetlen felmerült kérdésben sem rejtették véka alá a véleményüket. Így pl. az egyenruhaviselés szabályozása körül is élénk vita robbant ki. Ennek során — több hozzászóló javaslata alapján — végeredményben úgy határoztak, hogy az önkéntesek általában a testületi foglalkozások, ver-

senyek és ünnepek alkalomával viseljék az egyenruhákat, és az új vezetőség határozza meg, hogy rendes körülmények között mennyi lehet egy-egy ruházati felszerelés „kihordási ideje”.

Néhányan az igazolványokkal történő ellátottság hiányát tették szóvá. Véleményünk szerint teljesen indokolt, hogy a testület új tagjainak ne kelljen hónapokig várniok a tűoltó-igazolványra.

Jogos kívánságként hangzott el, hogy elsősorban a húsoda még ennél is több évodaadó tevékenységet kifejő önkéntesek kapják meg „szolgálati érmet”, s ne forduljon elő olyan visszasság, hogy — az érme nem eléggé gondolt igénylése következtében — a még „csak” öt vagy tíz éve szolgálatot teljesítő tűoltókat előnyben részesítsék.

DEZSÉRY LÁSZLÓ

Az önkénte

NEM IS TUDOM, MI FONTOSABB MOST, az-e, hogy szólj: 100 ezer emberről, vagy az-e, hogy ehhez a 100 ezer emberhez szjünk. Ez a 100 ezer ember: önkéntes tűzoltó — mindenütt az országban, 3279 önkéntes tűzoltótestületünk van, valamivel több, mint ahá község s ezek most mind ugyanarról beszélgetnek. Most folyik vezetőségválasztásuk. Ezt két évenként ejtik meg és ez évben tal fontosabb, mint ezelőtt volt. A községi tűzoltótestületek felőssége ugyanis nagyon megnövelte a gyors termelőszövetkezeti fejlőd Könnny belátni, hogy a jalusi lakosság vagyonának védelme ez után milyen összpontosított figyelmet, mennyi szakértelmet kívü

A TŰZKÁR SZÖRNYŰ CSAPÁS, bárhol üti fel a fejét. Egy-e gondatlan, vagy szerencsétlen gazda égő portájáról kénye-kedve s rint terjedhet a tűz, ha szél, szárazság, vízhányó segít, de külön képpen, ha a tűzoltók nincsenek talpon, ha elhanyagolt a felsze lésük, vagy ha éppen nem értenek a dolgukhoz. A magyar paras ság évről évre egyre inkább tapasztalta, hogy számíthat a közbss szellemtől áthatott tűzoltótestületekre, amelyek áldozatkészen g korlatoznak, egyetlen fillér fizetés nélkül, sokszor életüket áldozz a többiekért. Tűzoltónak lenni szép rang volt eddig is a falub bátor ember jellemelő hivatása. Ezek az emberek az egyéni portá úgy védtek, mint a sajátjukat. Most azonban már összpontosít óriási vagyonokról van szó és talán egy egész község jólétét, s vetkezetének jövőjét óvja a tűzoltók ébersége. Száz téhen, kétszáz vagy négyezer baromfi egyetlen épületben, magtár, amelyben a k ség lakosságának talán egész évi termését gyűjtötték össze — gyobb, újfajta felelősség — és valljuk meg —, szokatlanul nagy új felelősség a tűzoltóknak.

ORSZÁGOS ÉRDEKÜNK, hogy meggondoljuk, hogyan állnái községi tűzoltótestületek. Milyen a felszerelésük, alkalmasak-e a: hogy ilyen nagyobb feladatokat is megoldhassanak vele. m: ezeknek az embereknek a kiképzése, fel tudnak-e lépni nagyobb i eset idején és ami a legfontosabb, milyen ezeknek a testületekne vezetősége? Mert azt még a gyerek is megérti, hogy amilyenek e: úgy fejlődnek a többiek az ő vezetésük alatt. Megér tehát néh szót, amit a vezetőségválasztó közgyűléseikhez intézünk. Most a legfontosabb számukra, hogy mindenütt olyan rátermett vezetős: válasszanak, amilyen csak a községből kitélik.

FELSŐGÖDÖN PÉLDÁUL így sikerült a közgyűlés. A testület kár Lászlóffy Emil, 1910. óta alapító tagja a testületnek. Steuer i dor parancsnok a testületnek ahhoz a rétegéhez tartozik, amely vagy 35 éve áll helyt rendületlenül a község érdekében. A vezet őben azonban egészen fiatalok is vannak, a mostani, új nemze amely a nemzedékről nemzedékre örözt szép hagyományt lelki tovább folytatja. Ez a testület évről évre guarapítja felszerel szorgalmasan gyakorlatozik, együttműködik a község más td dalni szervezetével, szép munkát végez a község művelődésébe még ahhoz is van ereje, hogy hazánk felszabadulásának 15-ik

ÖZÖS FELADATOK

vita eredményeként néminősített, de egyhangúlag szavazott határozati javaslati tömegszervezetekkel való szavatolt jobb kiépítésével, a karbantartásának havonként rendszeres ellenőrzésével a helyi tsz társadalmi tüzéségének megszervezésével, mint egy úttörő-raj felállításával foglalkozott. Emellett tározták, hogy a jövőben azokat az önkénteseket akik a testület tagjainak, rendszeresen részt vesznek a munkálatokon és a területi munkában.

vezetőség megválasztásának körülményeit illetően eldhatjuk, hogy a tagság — ndetesen — élt az alapáztatban biztosított jogá és a javasolt vezetőségi k mellett a községi tanácsköt, valamint a helyi pártvezet titkárát is beválaszt a vezetőségbe.

A tsz-ek tűzvédelme állt a tanácskozás középpontjában...

A bátmonostoriak vezetőségválasztó közgyűlését, amelyen egyébként Papp elvtárs, a helyi pártszervezet titkára elnököt, mindenekelőtt a termelőszövetkezetivé vált község tűzvédelmének megszilárdításával kapcsolatos kérdések foglalkoztatták. A tanácskozáson természetesen a község mindennapi életével kapcsolatos, látszatra csekélyebb jelentőségű kérdések is szóba kerültek.

A legfontosabb célkitűzés megvalósítása érdekében többek között elhatározták, hogy mindegyik termelőszövetkezetben szorgalmazzák egy-egy tűzvédelmi felelős kinevezését, és a tsz-rajok vezetésével is 'az illetőket' bízzák meg. Dicséretre méltó az a határozatuk is, hogy

a leginkább nélkülözhető tűzvédelmi felszereléseket kölcsönadják a termelőszövetkezeteknek. Emellett a tagság arra is kötelezte az újonnan megválasztott vezetőséget, hogy még a nyári munkák megkezdése előtt két-két propaganda előadást rendezzen a tsz-ekben, és hogy a parancsnok az év folyamán a pártszervezet vezetőségénél, illetve a helyi tanács végrehajtó bizottságánál legalább három ízben számoljon be tevékenységéről.

Dióhéjban ennyiben foglalkozhatunk össze a közgyűlésen elhangzottakat. Reméljük, hogy az új vezetőség lényegesen következetesebben irányítja majd a község életét, mint a régi. Úgyes rendezési munkára vall, hogy a közgyűlés megkezdése előtt három úttörő jól sikerült kis műsorral kedveskedett, akik azután a tanácskozások alatt zászlós díszörséget álltak.

Tüzzoltótestületekről

...ajánlja 500 munkórát ajánlja fel a község szépitésére. Feltevést intéztek az ország valamennyi tüzzoltótestületéhez, hogy csatlakozzanak ehhez a felajánláshoz. Első, öntudatos testület ez és nem ártatlan az országban. Mondhatjuk, hogy ilyen az által. A gyermekmunkád, az éppen csak forma szerint együttálló tüzzoltótestületek a világ több megyéjénél négytől-ötöd. Az új vezetőségek megvárásával most mindenütt megszilárdíthatják az eddigi eredményt, megalapozhatják a további fejlődést, és azokban a testületekben is kimozdulhatnak a holtpontra, ahol eddig testületi életük tegett.

SZÁRAZ TÉMA — mondhatja bárki —, a testületekre tartoztak. A szatlat azonban nem ezt mutatja. Községek soráról hallunk, a vezetőségválasztó közgyűlésre kétszer, vagy háromszor anynmennek el, mint ahány a testületi tag. Nagy figyelmet szentnek a községek arra: milyen hatékony ez a védelem, amelyre várhatnak és tanácsaikkal, javaslataikkal segítik a helyi tüzéség fejlődését. A testületek vezetőségében a község komoly, öntos, és egyben népszerű fiait akarják látni. Pedagógusokat, agmúmosokat, orvosokat, tanácsdi dolgozókat gyakran tisztelnek meg tüzzoltótestületek fontos tisztségeikkel. De az is helyes, hogy minlitt gondolkodnak a község kommunisztára, márcsak azért is, mert törődnek az önkéntes tüzzoltótestülettel.

A KÖZSEGI ÖNKÉNTES TÜZZOLTÓTESTÜLETEK SZEREPE nőttelműlt esztendőben. Szerencsére nem úgy, hogy szaporodtak a setek. A tüzzoltótestületek ma már szép munkát végeznek a tüzéség megelőzésében is, úgy, hogy a tüzzoltótestületek minlitt megtalálták helyüket a községek életében. Különösen szépen idők kulturális életük. A püspökmolnáriak, a nyíregyházi tüzészníjásokat sikerrel mutatják be eladásait, a karancsesztek lov-öt játszanak és saját gyűjtésü népi-táncot táncolnak. A hanagy tüzzoltó férfikórus ugyancsak saját gyűjtésü népdalokat tel. Az ikerváriak négyezer adták elő Helit, „Néma leventé”-jét. Idet tüzzoltó fesztivál kulturális seregszemléjén nehéz lesz kívánlitt a győzteseket. Fejlődik a tüzzoltósport is. A tüzzoltóság minlitt a község társadalmi és művelődési életének pezsdítő ténye. Jól is van ez így, mert ha nem így volna, nem fejlődne maga a ltóélet sem. A falunak ugyanis szeretnie és támogatnia kell a ltókat — saját önvédelmét. Azt még nem mondhatjuk, hogy dol: mindenütt jól mennek. Mert amíg Csöngén mindenestől tár: lmi munkában korszerű tüzzoltó-szertárt és 30 köbméteres föld i víztárolót építenek — mert a falu érti a maga érdekét és mert ltóztók itt megállják a helyüket, addig más községben — sze: sersére nem sokhelyütt — még a helyi tanács nyújtotta összeget költik a felszerelés kiegészítésére.

EZEKBE A HETEKBE tehát az önkéntes tüzzoltótestületekben tőségeket választanak. S ez mindenütt jól sikerülhet, mert sere: vül vannak mindenütt az öntudatos, áldozatkész férfiak, akiket a 15 éve felszabadult ország nevelt.

„A kiskőrösieket nem kápráztatják el a sikerek...”

A kiskőrösieket közgyűléséről Hajas István tú. szds. elvtárs tudósítása alapján számolunk be olvasóinknak:

„Kiskőrösön ünnepélyes hangulatban és élénk érdeklődés mellett zajlott le a vezetőségválasztó közgyűlés. Az elnök: s megválasztása után Rác György községi parancsnok magvas beszámolóban ismertette a testület készenléti tevékenységét. Úgy gondolom, a beszámoló egyáltalán nem túlzott, amikor megállapította, hogy az itteni önkéntesek minden tekintetben igen odaadó munkát végeztek, mivel erről többek között a következő adatok is »tanúskodnak».

A község és a járás területén két esztendő alatt 10 tüzésesetnél avatkoztak be eredményesen, s 24 gyakorlati és 18 elméleti foglalkozást tartottak, melyeken a tagságnak rendszerint több mint a háromnegyede megjelent. Emellett 445 ügyeleti szolgálatot adtak, és részt vettek egy elsősegélynyújtási tanfolyamon is. A lakóházi ellenőrzésekből közel 40 elvtárs vette ki a részét. Jó munkájukat a község tüzérszatisztikájának kedvező alakulása is bizonyítja. A testület férfiraja 1959-ben megyei elsőpediget, a női és az ifjúsági raj pedig járási II. helyezést szerzett. Ruházati ellátottságuk is

sokat javult az elmúlt két esztendőben. Részben saját erőből, részben állami támogatásból, ugyanis 25 egyenruhával, valamint zubbonyokkal, köpenyekkel stb. gazdagodtak...

Ennyit a beszámolóról, s most néhány szót a hozzászólásokról, a legérdekesebb határozati pontokról, valamint az új vezetőség megválasztásának körülményeiről.

Viczián János elvtárs joggal kifogásolta, hogy a tüzzoltótestületek nem vettek részt a közgyűlésen. Úgy vélem, egyetértünk vele abban, hogy az új vezetőségnek fontos feladata lesz a már eddig is sok sikert aratott lányaink mielőbbi „egyenjóságát”.

Balázs Mihály önkéntes tú. ftörm. a község területén levő riasztó berendezés tökéletesítését sürgette, míg a többi felzólaló leginkább az utánpótlás biztosításának szükségességével foglalkozott.

A határozatok közül főleg a szerek és felszerelések karbantartására vonatkozót tantom említésre méltónak, mivel más községekben is megoldhatnák, hogy azok rendbehozása a tüzésesetek és a gyakorlatok után ne csupán a szertárosra háruljon.

A megelőző, valamint a mentő tevékenység és a foglalkozások színvonalának további emelését célzó határozati pontokkal nem kívánok bővebben foglalkozni, hiszen ezekről bizonyára a többi közgyűlésen is sok szó esett. Éppen ezért inkább a testület kulturális és sporttevékenységének kiszélesítéséről hozott határozatot említem meg. Ez a testület énekkarának megerősítésével foglalkozik és kimondja, hogy a testületen belül létre kell hozni asztalitenisz-, sakk- és röplabda-szakszabályokat.

A vezetőségválasztás mindössze néhány perc alatt zajlott le, mivel a tagság további két évre egyhangúlag bizalmat szavazott a régi vezetőségnek. Ugyanakkor azonban — megbecsülése jeléül — néhány veterán tüzzoltót is beválasztott a testület választmányába.

Végezetül hangsúlyozni kívánom, hogy az említett sikerek korántsem kápráztatják el a kiskőrösieket. Sőt, éppen ellenkezőleg, valamennyien hangoztatják, hogy a jövőben még odaadóbb munkával igyekeznek viszonzni a pártszervezet és a tanács sokoldalú erkölcsi és anyagi támogatását” — fejeződik be a tudósítás.

Négy hely, de csaknem azonos jellegű problémák. Jellegük azonossága abból ered, hogy a vezetőséget újjáválasztó testületek tüzzoltóinak mindegyike a községéért érzett felelősségtudattal vett részt ezeken a tanácskozásokon, s amit mondott, azt nem az egyéni érdek, hanem a hivatás és a község szeretete diktálta.



Laki Istvánné elvtársnő egy-egy fontosabb kérdésben az üzem igazgatójának s a tűzrendészeti alosztály vezetőjének véleményét is kikéri

„Néha bizony „pörölnöm” kell”

Laki Istvánnéval, a Debreceni Textilművek tűzrendészeti felelősével legutóbbi debreceni utunk alkalmával ismerkedtünk meg. Közel negyven éve dolgozik az üzemben, s úgyszólván minden téren „otthon van”. Talán ezzel, no, meg hivatásteretettel párosuló szorgalmával magyarázható, hogy mint tűzrendészeti felelős is példásan megállja a helyét.

Nem sokat, alig egy órácskát beszélgettünk, s közben megtekintettünk egy-két üzemen részt is. Általában rend és tisztaság mindenütt. A dolgozók fegyelmezettek, s túlnyomó többségükben tiszteletben tartják a megelőző tűzrendészeti szabályokat. Igen agilis a 18 főnyi — csaknem kimonodottan nő dolgozókból álló — önkéntes tűzoltóság is. Szorgalmasan tanulnak, gyakorlatoznak, s a versenyeken is rendszeresen szerepelnek. Most is nagyban készülnek — szeretnék végre „lepipálni” a ruha-gyári lányokat...

— Nálunk sincs azért minden rendben, akad itt-ott egy-két probléma — vélekedik Lakiné elvtársnő. — Kétségkívül a túlszűfoltosság okozza a legtöbb gondot. Főleg ebből adódik azután, hogy néha bizony

Kapusi Gábor tű. őrm. dohánygyári instruktor feladatköréből nem hiányzik az adminisztráció sem...



„pörölnöm” kell, pl. a közlekedési utak ideiglenes eltorlaszolása miatt. Pedig a szűfoltosság felszámolása nem olyan egyszerű dolog! Sajnos, az üzem lehetőség szerinti bővítésével is legfeljebb csak enyhíteni tudunk a dolgon...

Egyelőre fejtörést okoz a műszakonkénti önkéntes létszám biztosítása is. Jóllehet, rendelkeznek az előírt létszámmal, mégsem sikerült úgy megszervezniük a dolgot, hogy a három műszak mindegyikében lenne egy-egy rajnyi önkéntes gárda.

— Egyáltalán nem megnyugtató ez az állapot — veti közbe —, bár azt is tudom, hogy nem lesz könnyű máról holnapra megoldást találni. Remélem azonban, hogy a férfidolgozók hathatósabb bevonásával mégis dűlőre visszük ezt a dolgot is...

Néhány szó esik az emberek tűzvédelmi vonatkozású neveléséről s ennek kapcsán a propagandamunkáról is. Ami ez utóbbi kérdést illeti, főleg a megelőző tűzvédelmi propagandafilmeket hiányolják. Szerintük ugyanis egy jó propagandafilm lényegesen többet ér, mint egy előadás, s hogy ez mennyire így van, elmondják, hogy náluk pl. „Az ördög nem alszik” és a „Nyugodalmas jó éjszakát” c. filmek várákózáson felüli hatást váltottak ki a dolgozókból.

Az elmondottakon kívül nyilván akadnak még kisebb problémák az üzem területén. Anyai azonban bizonyos, hogy mindezek ellenére a Debreceni Textilművekben jól áll a tűzrendészet és a tűzvédelem ügye. S ez — sok minden egyéb mellett — nem utolsósorban Lakiné elvtársnő odaadó, fáradtságot nem ismerő tevékenységének köszönhető...

A gyár vezetésén és a tűzoltóság következetességén múlik...

A Debreceni Dohánygyár nem tartozik a legtűzveszélyesebb üzemek közé. Ennek ellenére Kapusi Gábor őrm., üze-

Üzemünk TŰZBIZTONSÁGÁNAK DOLGOZNAK

mi instruktornak bőven akad gondja-baja a megelőző szabályok érvényesítését s általában az üzem területén tapasztalható tűzvédelmi jellegű rendelkezések felszámolását illetően.

Mint elmondja, igen sok álmatlan éjszakája volt már pl. az elektromos vezetékek korszerűtlen volta és helyenként „hajmeresztő” állapota miatt. Szerencsére — határozott intézkedésük következtében — a közelmúltban hozzákezdtek a szabvány szerinti átszereléshez. Sajnos, a munka — tekintve, hogy házilag oldják meg — meglehetősen lassan és vontatottan halad, s így előrelátólag még hosszabb ideig „izgalomban tartja” őket.

Nem különb a helyzet az oltóvíz biztosítása terén sem. Bár vizük bőven van — de csak a földszinten! Az emeleti falitűzcsapokból éppen hogy csepeg a víz. Rendes körülmények között nyomásfokozóval segíteni lehetne a dolgon, a vezetékhalózat elavult volta miatt azonban egyelőre ez sem lehetséges.

Szerencse — jegyzi meg —, hogy adott esetben fecskeendővel fel tudjuk nyomni a vizet... De akad még egyéb probléma is! Nincs tökéletesen megoldva pl. a tüzes salak lehűtése sem. Zuhanyozó-rendszer kellene, annál inkább is, mivel az eddig locsolásra használt gumitömlő is tönkrement. Megfelelő hely hiányában többnyire szabálytalanul történik a széntárolás is, s ezért meglehetősen gyakori a nagy károsodással járó öngyulladás. Volt olyan éjszakánk — teszi hozzá —, mikor ott ügyeltünk a parázsló szénrakásnál, s locsoltuk, nehogy az izzó — s szél hatására könnyen elszálló — parázs következtében a szomszédos épületekben tűz keletkezzen...

Az üzemi önkéntes tűzoltóság létszámát illetően nincs különösebb baj — derül ki szavaiból. Az viszont nem éppen a legszerencsésebb állapot, hogy az önkéntes gárda kifejezetten a nikotingyártás

dolgozóiból tevődik össze, s többi üzemenkénti lényegében más. Különböző a tűzoltókat. Például aránylag könnyen akadna megoldás, csak éppen a gyár vezetőségének kellene egy kicsit jobban törődni a dolgozókkal.

A felvetett problémák megoldása elsősorlag anyagiakon s amellyel a gyár vezetőségének jóindulatú hozzájárulásán, nem különben az állami tűzoltóság változtatlanul meglehetősen állásponthiányos Reméljük, az elkövetkező időben egyikben sem hiány, s így Kapusi őrm. váltótársa hamarosan sok



Ókrös János, a Dohánygyári önkéntes tűzoltója már országos versenyt is szerezett

kedvezőbb körülmények között végezheti majd további felelősségteljes munkáját

Mindenki törődik a tűzrendészettel...

Ókrös János, a Debreceni Dohánygyári önkéntes tűzoltó segédmunkása alig négy esztendője csopországi önkéntes tűzoltóközösség tagja, de máris vérbeli tűzoltó számít. Igen szorgalmas részt vesz a vevője az oktatásoknak gyakorlatoknak (ő maga is részt vett már propagandaelőadásokban) is. Ilyen minőségben egyébként már országos versenyen szerepelt.

— Nálunk szép rend van a munkában, hiszen

mán a portástól a vezetőig mindenki tördök a tűzrendé-
ttel — sommázza vélemé-
ét. — Még az új dolgozók
n okoznak problémát, mert
ír a felvételnél kioktatjuk
et. S ha menet közben ne-
n mégis „megbotlanának”,
ndig akad valaki közülünk,
t nyomban figyelmezteti
t...

Terveiket illetően megtudjuk,
gye erősen készülnek a versen-
ekre. Feltétlenül szeretnének
országárszire, onnan pedig
országosra eljutni. Az üzem
zetése is ezt várja tőlük...
rvezik tovább, hogy a törzs-
rda mellett minden műszak-
n szerveznek egy-egy csapa-
t, főleg fiatalokból...

Kivánságuk is van: nagyon
eretnének egyenruhát kapni!
eméljük, hogy ez az óhajuk
előbb valóra válik, s a do-
nyszínű overáll mellé, az
yenruhát is megkapják, —
másképpen nem megy a do-
g, akkor majd kiverekszik
aguknak a versenyeken. Ki-
njuk, hogy akár így, akár
y, de sikerüljön nekik!...

Mindkettőhöz hűek maradtak...

A Kecskeméti Konzervgyár
zvédelmének lényegesen na-
obb ma a szervezetsége,
int egy esztendővel ezelőtt,
nikor a gyár területén még
ak egy 11 fős órs működött,
nem éppén rosszul látta el
szolgálatát. Hogy miképpen
ületett meg a szép ered-
ény? Úgy gondoljuk legoko-
bb, ha erről maguk az ille-
tesek „nyilatkoznak”. Éppen
ért nézzük szép sorjában!

— Ha értünk el egy kevés-
előrehaladást — szerény-
dik Mátyus István bácsi, a
ár „újdonsült” önkéntes pa-
ncsnoka —, azt mindének-
ött annak tulajdoníthatom,
gy az átszervezés óta úgy-
ólván megnégyesződött az
emi egység „személyi” álló-
ánya”.

Amikor hírt vettük annak,
gy az üzemi hivatásos tűz-
tóságot megszüntetik, meg-
gadtuk, hogy továbbra is
séségek maradtunk a gyár-
z és a tűzoltóhivatásunkhoz
történt azután, hogy mi-
lyst megkaptuk a képessé-
nknek és kivánságunknak
egfelelő „civil” beosztásunkat,
vállalat vezetőségének mes-
emenő támogatásával hala-
ktalanul hozzákezdünk az
önkéntes egység megszervezé-
hez. Igaz, ezzel kapcsolato-
n eleinte voltak kisebb-na-
obb nehézségeink, de ma

már annyira megszilárdult a
testület „fegyelmi helyzete”,
hogy pl. a foglalkozásokról is-
mételten igazolatlanul távol
maradókat egyszerűen törlik az
önkéntesek névsorából...

Feltétlenül meg kell említe-
nem még, hogy volt beosztot-
taim a gyár igazgatóságának
bánásmódját jó munkájukkal is
igyekeznek meghálálni. Ez a
körülmény egyébként tűzrendé-
zeti szempontból is kedvezően
érezeti a hatását, mivel a volt
hivatásos tűzoltóknak — ami-
óta ők is termelőmunkát vé-
geznek — a dolgozók körében



Fokozottabb megbecsülésben
kell részesíteni az üzemi ön-
kénteseket — hangsúlyozta
Soós elvtárs

jelentősen megnőtt a „tekinté-
lyük”. S talán ezzel is magya-
rázható, hogy esetleges intéz-
kedésüknek ma már jóval na-
gyobb a „fogantja”...

— De az „újoncokra” sem
lehet panaszunk — kapcsoló-
dik a beszélgetésbe Pálinskás
törm., a gyár egyik instruktó-
ra. Nem ritkaság például, hogy
ugyanarról a szabálytalanság-
ról egyszerre ketten-hárman is
értesítenek. Nemrégiben pl. eré-
lyes fellépésükkel megakadá-
lyozták, hogy az egyik üzem-
részben szabálytalanul fűtse-
nek. Emellett példás rendben
tartják a felszereléseiket, és
három vizsgázott önkéntes vég-
zi a kézioltók lelkiismeretes
karbantartását. Ha továbbra is
ilyen lelkeseknek és szorgalma-
saknak bizonyulnak, könnyen
megtörténhet, hogy néhány év
múlva „elveszik a kenyérün-
ket”...

— No, addig még sok víz
lefolyik a Tiszán — jegyzi meg
tréfásan Soós Pál párttitkár, a
gyár tűzrendészeti előadója.
Ezeket az igen biztató kezdeti
eredményeket távolról sem
szándékozom „kisebbiteni”,
azonban mégis úgy vélem,
egyelőre igen sok a megoldat-

lan feladatunk. Így például
mindenekelőtt fokozottabb tár-
sadmű megbecsülésben kell
részesítenünk az önkénteseket.
Ennek ugyanis — sajnos —
még nem találtuk meg a mód-
ját, s valahogyan úgy fest a
helyzet, hogy eddig inkább csak
a munkájukat vettük igénybe.
Első, szerény lépésként úgy
tervezzük, hogy még a tavasz
folyamán a gyár vezetőinek és
az önkénteseknek a részvételé-
vel egy „féhér asztal melletti”
baráti találkozót szervezünk.
Emellett azon is gondolkodunk,
miképpen tehetnénk még szor-
osabbá a többi gyári tömeg-
szervezettel való együttműkö-
désüket.

Az igazgató is részt vesz a foglalkozásokon...

„A Bajai Gyapjűszövetgyár-
ban nem „leányálom” instruk-
tornak lenni...” — így kezd-
tük közel három esztendővel
ezelőtt a gyár akkoriban még
meglehetősen szétzilált tűzren-
dészeti helyzetéről szóló beszám-
olókat. Értékelésünket több-
bek között — sajnos — egy
látogatásunk előtt történt tűz-
eset tanulságaival is „alátá-
maszthattuk”, mivel az oltás-
ban közreműködő dolgozók
többsége egyszerűen nem is-
merte a kézioltók használatát.

Ilyen előzmények után ért-
hető volt a kellemes megle-
petésünk, amikor most, Baján
jártunkkor megtudtuk, hogy a
gyár tűzrendészeti előadóját
nemrégiben jó munkájáért ju-
talomban részesítették.

— Pedig, amikor megkaptam
a kinevezésemet — mondotta
Gschöser Andor elvtárs — bi-
zonyt sürűn emlegettem a „termé-
szetfelelőt”... A gyár egyes
dolgozói ugyanis eleinte seho-
gyan sem értették meg, miért
kell részt venniük a tűzvédelem
megszilárdításában.

Aztán egy kisebb tüzeset
hozta meg a „döntő fordula-
tot”. Kosár Lajos igazgató elv-
társ ugyanis nem sokkal a tör-
téntek után elrendelte, hogy a
gyár minden dolgozóját — fo-
lyamatosan — tűzoltói kiké-
zésben kell részesítenünk. Így
azután önkéntes egységünk két
csoportból tevődik össze. A tes-
tület magvát a versenyrajok
alkotják, amelyek egyébként az
elmúlt évi tűzoltóversenyeken
értékes helyezéseket szereztek.
A többiek pedig egy-egy évi
időtartamra „vonulnak be” ön-
kéntes tűzoltóknak. Hogy ez a
módszer valóban hasznosnak
bizonyult, azt mi sem bizonyít-
ja inkább, mint az a tény,
hogy az elmúlt évben keletke-
zett tüzesetek oltásánál egy-



Gschöser Andor, a Bajai Gyap-
jűszövetgyár tűzrendészeti
előadója

szert sem került sor a kivonult
állami egységek beavatkozásá-
ra.

Ezek után — úgy gondoltuk
— szükségtelen lett volna meg-
kérdezni az instruktórokat: Va-
jon még most is népszerűtlen
munkának tekintik itteni szol-
gálatukat?

A gyár vezetőségének örven-
detesen megváltozott magatar-
tására egyébként rendkívül jel-
lemző, hogy — ha ideje en-
gedi — maga az igazgató is
részt vesz a tűzvédelmi foglal-
kozásokon. Ilyenkor azután „ré-
gen rossz” az elkésőknek. Nem-
régiben néhány perces késé-
sért például egy osztályvezető-
től vonták meg a negyedévi
prémiumot...

Végezetül még néhány szót
az instruktórok tevékenységé-
ről, amelyben — a három év-
vel ezelőttiekkel összehasonlít-
va — ugyancsak biztató fejlő-
dés mutatkozik. Ezzel kapcsola-
tban az a meglátásunk, hogy a
gyár tűzrendészeti propagan-
dája még mindig „vérszegény”.
Pedig az egyre növekvő termel-
és és a nagyarányú építkezé-
sek miatti kényszerű zsúfoltság
ezen a téren is kissé több ta-
lálékonytságot követelne tőlük...

Mátyus bácsi gyakran beszél-
get a megelőző tűzrendészetről
a dolgozókkal



A gépjárművek fékberendezései

IV.

b) Nyomásszabályozó:

A légsűrítő üzeme folytonos, tekintve, hogy mindaddig szállítja a levegőt, amíg a motor működik. A levegő fogyasztása viszont csak szakaszos, mert csupán fékezés esetén van levegőfogyasztás. A légsűrítő állandó levegőszállításának — ha nem lenne nyomásszabályozó — az lenne a következménye, hogy a tartályokban tárolt levegő egyre növekvő nyomása a szerelvények meghibásodását eredményezné. Emellett a levegőnyomás nagymértékű megemelkedése azzal a — gépkocsivezetőink által már ismert — kellemetlen következménnyel is járna, hogy fékezéskor a nagy nyomás hatására a kerekek blokkolnának, ami egyrészt jelent a fékhatás leromlásával, s ennek különösen nedves, síkos úton — beláthatatlan a következménye.

E kellemetlen hatás elkerülése végett a légsűrítő által szállított levegőfelesleget nyomásszabályozó szeleprendszer irányítja a szabadba. A 16. ábrán a nyomásszabályozó működését mutatjuk be, természetesen csak vázlatos rajzon.

Az I. változatnál a légsűrítő által szállított levegő nyomása kinyitja a tartály felé vezető nyílást záró (a) szelepet, s a levegő mindaddig a tartályba áramlik, amíg a tartály nyomása eléri a (b) membrános szelepnél beállított rugóerőnek megfelelő nyomást. Ekkor a (II. változat) levegő nyomása megemeli a membránt, s a levegő a (c) szelephez áramlik, amely lenyomja a (d) szelepet, s — mint az ábrán látható — a légsűrítő által szállított levegő nem a tartályba, hanem a szabadba áramlik. Amint a tartályban levő nyomás az előírt határ alá esik — pl. fékezés következtében — a membránszelep zár, és a sűrített levegő az I. ábrán látható úton

ismét a tartályba áramlik. Láthatjuk tehát, hogy a nyomásszabályozónak a fék üzeme szempontjából igen fontos szerepe van, tehát pontos beállítása elengedhetetlenül szükséges.

c) Fékszelep:

A fékszeleppel a levegőnek a kerékhengerekbe történő beáramlását szabályozzák. A fékszelep (17. ábra) két részből, a rugóházból (1) és a szelepházból (2) áll. A rugóházban egy mozgatható dugattyút (3) a hozzá csatlakozó csuklós végű dugattyúrúd (4) segítségével mozgathatunk erős rugó ellenében.

A dugattyúrúd csuklós végéhez csatlakozik az a kar (6), amelynek egyik vége a lábpedálhoz, másik vége pedig a levegőszelepeket vezérlő dugattyúhoz (7) kapcsolódik. A csuklós csatlakozás tulajdonképpen a kar rögzített pontja, amely körül elmozdulva a kar vezérli a levegő szelepeit. Az állítható erős rugóra azért van szükség, hogy segítségével a fékberendezés érzékenységet változtathassuk. A rugó előfeszítése — tehát a rugóerő — a dugattyúrúd végén látható csavaranya (8) segítségével állítható. A rugóállítás következtében azonos láberő hatására a szelepek által okozott fojtás változik, s ennek megfelelően a kerékfékhengereken kérsztül a fékpofták kisebb vagy nagyobb nyomást kaphatnak.

A szelepházban tömítéssel ellátott dugattyú mozog, amelyet lábpedállal mozgatót kar működtet, s ugyanitt találjuk a közös csapra szerelt beömlőszelepet (a) és a kiömlőszelepet (b).

Az I. helyzetben a beömlőszelep (a) zárt, a kiömlőszelep (b) viszont nyitott, a kerékfék-hengerek tehát a szabad levegővel vannak összekapcsolva.

A II. helyzetben (fékezéskor) a lábpedál által elmozdított kar benyomja a dugattyút, amely a kiömlőszeleppel (b) ütközve, lezárja a kiömlés útját, majd dugattyú tovább mozog befelé, és kinyitja a beömlőszelepet. Így a levegő útja a tartálytól a fékhengerek felé szabadabbá válik s megkezdődik a fékezés.

A fékpedál felengedése után a rendszer ismét visszaáll az I. helyzetbe. A beömlőszelep lezár, a dugattyú tovább halad kifelé, s elhagyja a kiömlőszelepet. A szabadba vált kiömlőszelepen a kerékfékhengerekben levő levegő kiáramlik a szabadba, s a fékhatás megszűnik.

d) Fékhenger:

A fékezéskor a levegő a tartályból fékszelepen át a fékhengerbe kerül. Fékhengerek szerkezeti szempontból kétfélek:

1. membránnal működők és
2. dugattyús fékhengerek.

A gyakorlatban főként a dugattyús fékhengerek az elterjedtebbek. A 18. ábrán ilyen dugattyús fékhengert láthatunk. Fékszelep által vezérelt sűrített levegő dugattyú mögé kerül, s azt előretolja. Dugattyú elmozdítja a vele kapcsolódó tartályrudat, amely a fékkart — a részere fékkulccsal együtt — megmozdítja, s fékkulcs elfordulásának hatására a fékpofták a fékdobozhoz szorulva, létrehozzák a fékezést.

A fékezés megszűnésével, a fékpofták, valamint a fékhengerrugók a fékhenger dugattyúját visszatolják eredeti állásába, s ilyenformán az ismét alkalmas az újabb fékezésre.

e) Légtartály:

A légtartály a sűrített levegőt tárolja abból a célból, hogy a kívánt időben kellő mennyiségű és nyomású levegő álljon rendelkezésre a fékezéskor. A tartály méretének megállapításakor figyelembe veszik azt a valószínűséget is, hogy hányszor kell egymásután fékezni. Általában 1 db 40 liter űrtartalmú tartály megfelelő, bár esetenként 80 vagy 2×40 literes tartályt is alkalmaznak. Újbóli indulás esetén a tartálynak még néhány fékezést lehetővé kell tennie.

A tartály legmélyebb pontján leeresztő csapot vagy szelepet (a szelep célszerűbb) találunk a lecsapódott víz, esetleg szennyeződések eltávolítására.

f) Csővezetékek és csőszerelvények:

Az egyes szerkezeti elemeket csővezetékek kötik össze. A sűrített levegő a csővezetékben áramlik, tehát elengedhetetlenül szükséges, hogy a csővezetékek merevsége és minősége biztosítsa a levegő veszteségmentes (pl. szívárgás) áramlását. Ugyanez vonatkozik a csatlakozó (hollan anya, alátétek stb.) szerelvényekre is. Ah

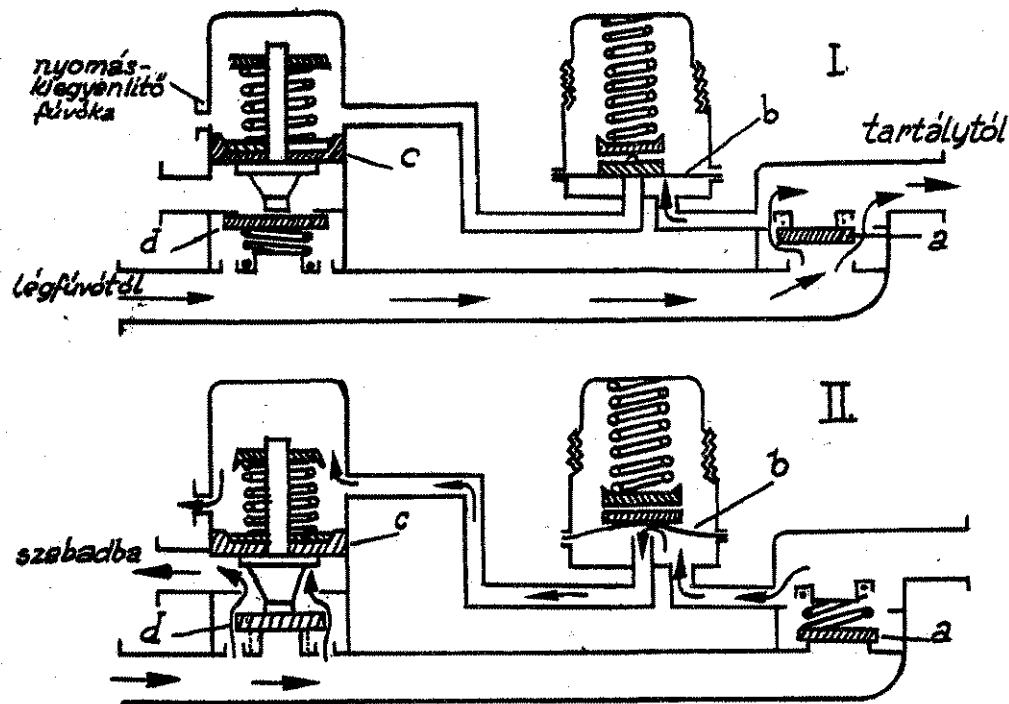

16. ábra

kséges nemcsak merev, hanem hajlé-
ny (flexibilis) vezetékeket is alkalmaz-
k. A csővezetékeket hegesztéssel javí-
ni tilos!

g) Ellenőrző berendezések:

A féktartályban levő levegőnyomást, va-
mint a kerékfék-dugattyúkra ható nyo-
mást állandóan ellenőrizni kell, hogy a
vezető mindenkor tisztában legyen a fék-
rendezés üzemképes voltával. Erre a
ára a szerelvényfalon két mutatóesz-
mérőt szerelnek fel. Az egyik a tartályban
alkodó nyomást (rendszerint fekete mu-
tó és számozás), a másik pedig a kerék-
fék-hengerekben uralkodó nyomást (rend-
szerint piros mutató és számok) mutatja.

légfékek üzemeltetésével kapcsolatos teendők

A következőkben ismertetjük azokat a
teendőket, melyeket a légfékek egyes szer-
kezeti elemeinél feltétlenül el kell végez-

ben a motor biztosítja a kenést. Ennek
két módja ismeretes: egyik az, hogy a
légsűrítő forgattyúháza közös a motor for-
gattyúházával és a motor forgattyúházá-
ban kialakuló kenőolajgözköz biztosítja a
kenést; a másik, hogy a légsűrítő össze-
van kapcsolva a motor olajvezetékeivel
és az olajszivattyú által nyomott olaj biz-
tosítja a kenést.

A másik esetben a légsűrítő forgattyús-
házában helyezik el a kenőolajat, s a for-
gattyús tengely üzem közben a kenőolajba
merülve szórja az olajat a kenendő felü-
letekre.

A merülő kenésnél ügyelni kell arra,
hogy az olajsztint mindig az előírt magas-
ságon legyen, s ha kell, addig töltünk
utána, amíg az olaj eléri a nivópálcán
megjelölt szintet. Ha a légsűrítő túlfolyó-
val van ellátva, addig töltjük utána,
amíg a túlfolyónál az olaj nem jelentke-
zik.

Amennyiben a légsűrítő kenése a mo-
torral közös, és túlmelegedést észlelnénk,
meg kell nézni a vezetékeket. Ha nincse-
nek eldugulva, nézzük meg az olajszivaty-
tút és a nyomásbiztosító szelepet is.

Abban az esetben, ha a légsűrítő kevés
levegőt szállít (amit a feszítő jelez),
akkor a légsűrítő szelepeit kell megvizs-
gálni. A kenőanyag a dugattyúgyűrűk
mellett (ha azok kopottak) a szelepekre
kerülhet, s az üzemi hőmérséklet hatá-
sára kokszosodás állhat elő, ami a tömítő
területekre jutva, akadályozza a szelepek
tökéletes tömítését. Ilyen esetben a hen-
gerfedél leszerelése után a szelepeket pe-
tróleumba áztatva tisztítjuk. A hengerfe-
dél visszاسzerelésekor ügyeljünk a meg-
felelő hengerfedél-tömítésre. Fontos, hogy
a hengerfedél-csavarokat egyenletesen
meghúzzuk.

A légsűrítők lehetnek víz- vagy léghű-
tésesek. Vízűtés esetén a szétzereléskor
nézzük meg, hogy a víztér nincs-e elvíz-
kövesedve. Ha így van, ki kell tisztítani.
Léghűtés esetén ügyeljünk arra, hogy
a bordák mindig tiszták legyenek, mert
a piszkos, olajos bordáknak rossz a hő-
átadása, s ennek következtében rosszabb
a hűtés.

A légsűrítő szétzereléskor nézzük meg,
hogy a dugattyú palástján nincs-e fekete
folt. Ha van, a gyűrűket cserélni kell,
mert a fekete folt azt mutatja, hogy a le-
vegő elszökik a gyűrűk mellett, ami erő-
sen lecsökkentheti a légsűrítő teljesítmé-
nyét.

2. A nyomásszabályozó

A nyomásszabályozónak kis beépített
csatlakozása és egy nyílása van, mely a
szabadba vezet. A csatlakozások egyike a
légsűrítőhöz, a másik pedig a légtartály-
hoz vezet. A kettőt soha nem szabad fel-
cserélni.

Ha a szabadba vezető nyíláson üzem
közben állandó levegőszivárgást észlelünk,
ez annak a jele, hogy valamelyik szelep
nem tömít rendesen. Ilyenkor a szelepe-
ket ki kell emelni és újra be kell csi-
szolni.

Ha a motor (és a légsűrítő) áll s a tar-
tály nyomása fékvezéskor az egyes féke-
zés számára megengedett 0,5 kg/cm² nyo-
mással esett, de a levegő a kiömlőnyílá-

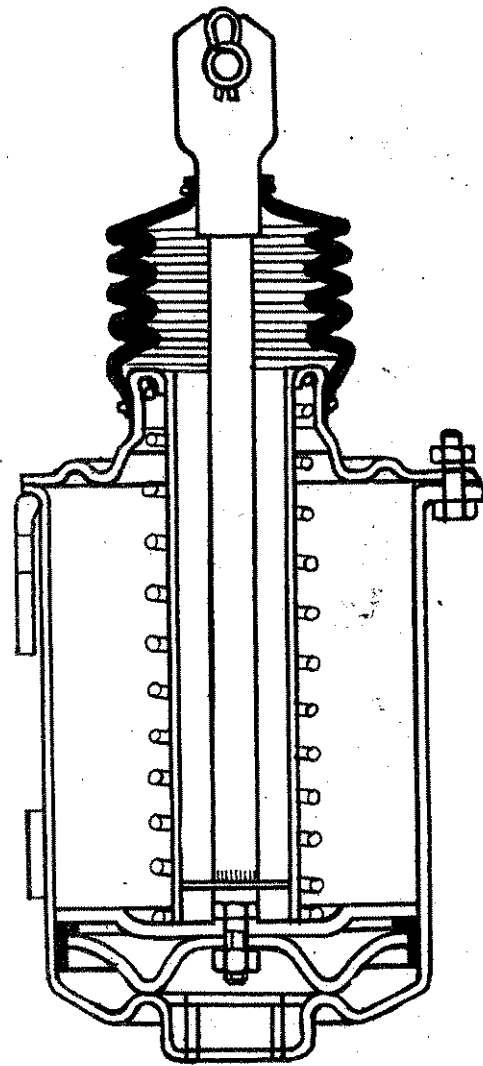

18. ábra

son továbbra is szivárog, az annak a jele,
hogy a nyomásszabályozó membránszelepe
nem tömít. Ilyenkor a membránszelepet
kiszerezzük és a kopott szelepet becsiszol-
juk.

A szabadba vezető nyílást időnként meg
kell néznünk, hogy nincs-e eldugulva. Ha
ez történik, tisztíttassuk ki, mivel az el-
tömődött fűvóka akadályozza a nyomás-
szabályozó működését.

Amikor az ellenőrző műszeren azt ta-
pasztaljuk, hogy a tartálynyomás maga-
sabb vagy alacsonyabb az előírtnál, a
membránszelep fölött található rugóállító
csavarral kell beállítani a kívánt nyo-
mást. Jobbra csavarásnál nő, balra csa-
varásnál pedig csökken a nyomás, mely-
nél a nyomásszabályozó kikapcsol.

Amennyiben a nyomásszabályozó egyál-
talan nem működik, meg kell vizsgálnunk
az eléje kapcsolt gumiabroncs-töltőt, mi-
vel ha az eltömődik, a levegő nem tud
továbbmenni.

3. A fékszelep:

A fékszelep segítségével állíthatjuk be
a fékezés finomságát. A rugóházból kiálló
rud végén található két csavaranyával
állíthatjuk be a fékszelep-helyzetet, mely-
nél — ha a pedált teljesen benyomjuk —
a szelepeknél olyan fojtás keletkezik,
amely a levegő nyomását a kerékfék-
hengerek felé 5 kg/cm² állítja be.

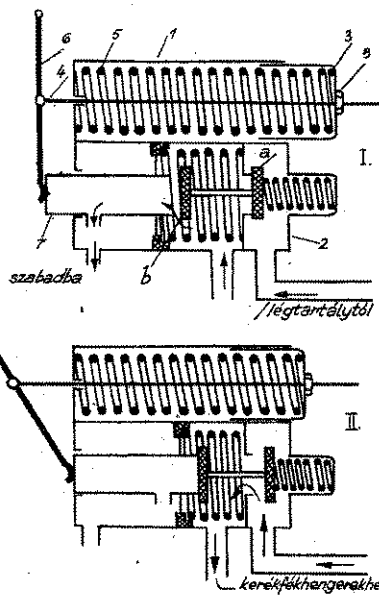

17. ábra

ha üzembiztos féket akarunk. A hibák
kezelésében való észrevételével csekély javí-
tás árán elkerülhetjük a nagyobb javítá-
sokat, illetve a meghibásodásokból származó
baleseteket.

Amennyiben a vezető állandóan figye-
lemmel kíséri az egyes szerkezeti elemek
állapotát, azonnal észreveszi, ha a fék
nem dolgozik a megszokott biztonsággal
hatással. Ilyen esetekben a gyakorlott
vezető azonnal kimutatja a hibát, s meg-
határozza a hiba helyét. Az esetleges le-
vegőszivárgások javításán kívül nem ajánl-
atos helyszíni javítások végzése. A javítá-
sokat mindig megfelelően képzett dol-
gozókkal és berendezésekkel ellátott mű-
hely végezzük.

Érthetően nem térhetünk ki itt minden
balesetvesztés részletes ismertetésére,
de azonban a leggyakrabban előforduló, leg-
veszélyesebb hibákat — az egyes szerkezeti
elemeknél — külön-külön ismertetjük.

1. A légsűrítő

Egyik legfontosabb feladat az állandó
működés biztosítása. Kenés szempontjából
a legmegbízható megoldás használatos. Az egyik eset-

A SZAKÉRTŐI TEVÉKENYSÉG gyakorlásáról

III.

Tervek, szakvélemények

A szakvélemény adásának többféle módja van. Így a tervező, illetve az építető részére szakvélemény adható:

1. előzetesen — a tervezés előtt tájékoztató jelleggel;
2. jegyzőkönyv formájában — általában tervtanácson és tervezési irányelvek kialakításánál;
3. tervdokumentációhoz csatolt szakvélemény formájában — tervfeladathoz és műszaki tervhez.

A tervek záradékolását a legtöbb esetben szakvéleménynek kell kísélnie, mivel ritka az olyan eset, amikor a tervező vagy a beruházó tervfeladati szinten eleget tesz a tűzrendészeti követelmények teljes kiértékelésének.

A programok, tervfeladatok és műszaki tervek záradékolása (szakvéleményezés) csakis a tervező vagy beruházó által a tűzrendészeti hatóságok rendelkezésére bocsátott teljes tervdokumentáció (telephely, objektum, technológia, organizáció, típus, nyomvonal) alapján történhet.

1. Előzetes szakvélemény

Helyes, ha a tűzrendészeti hatóságok a tervező, valamint a beruházó részére a beruházási programok és vázlattervek elkészítése előtt tájékoztató jelleggel csak szóban adnak szakvéleményt, mivel a tervező által kialakított elképzelések a gyakorlatban az érdekelt hatóságok szakvéleményének birtokában módosulnak, vagy teljes mértékben meg is változnak — pl egy üzemi településre kialakított technológia vagy beépítés-módosítás megváltoztatja a telepítéssel szemben támasztott tűzrendészeti követelményeket.

2. Tervek véleményezése tervtanácson

A véleményezés megfontolt munkát igényel, mivel a tervező kezdeti elgondolását nagyban befolyásolja a tűzrendészeti igény, amely természetesen a további tervezés alapja. Gyakran újkeletű problémával is találkozunk. Ilyenkor he-

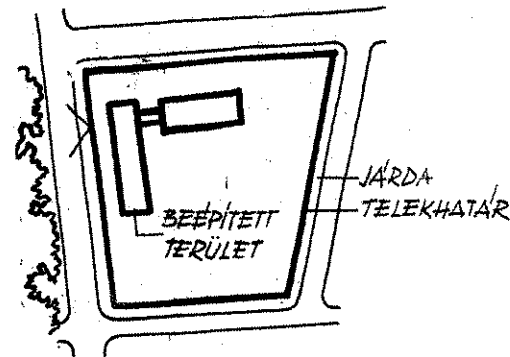

A BÉPÍTETT TERÜLET MEGHATÁROZÁSA

1. ábra

lyes, ha határidőben nyilatkozunk, főleg akkor, ha az adott probléma azonnali tisztázására nincs mód. Tervtanácson — attól függően, hogy milyen településsel állunk szemben —, több szempont figyelembevételével kell nyilatkoznunk.

3. Tervek szakvéleményezése

A beruházó megbízásából a tervezési program egyidejű megadásával a tervező-vállalat (továbbiakban tervező) tervfeladatot (általában 1:100; 1:200-as léptékű) vagy műszaki tervet (általában 1:100; 1:50-es léptékű) készít. Mindkét tervezést a vázlatterv elkészítése előzi meg. Az a helyes, ha még vázlattervi szinten követeljük meg a tűzrendészettel kapcsolatos kívánalmakat. Ez lényeges követelmény,

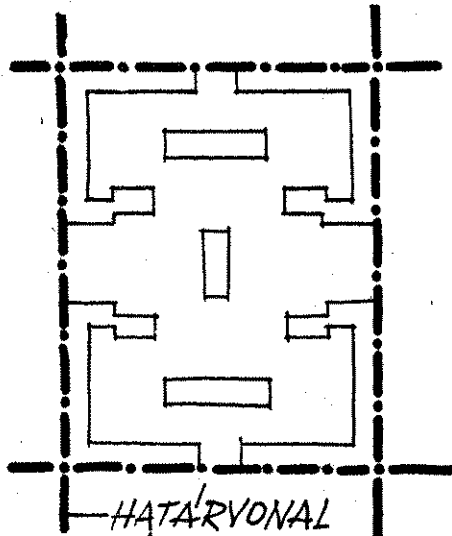

A NETTO LAKÓTERÜLET MEGHATÁROZÁSA

2/a. ábra

mivel a már véglegesen elkészített műszaki terv után gyakorlatilag alig nyílik mód a tűzrendészeti kívánalmak biztosítására.

A tervek végleges szakvéleményezése általában előzetes tárgyalások eredményének birtokában történik. Ilyenkor kell megvizsgálnunk, hogy az előzetesen kialakított tűzrendészeti követelmények betervezése megtörtént-e. Amennyiben a tervező, illetve beruházó nem gondoskodott a végrehajtásról, úgy a tervek elfogadását meg kell tagadni, és egyidejűleg meg kell követelni a tervek módosítását.

Az építkezés ütemének gyorsítása érdekében a tervező sokszor nem készít teljes tervdokumentációt (műszaki), hanem csak külön dokumentálja a magasépítési út, víz- csatorna és villamos terveket. Ezek természetesen időrendi — a műszaki követelmények szerint — sorrendben követik egymást.

Pl a magasépítési dokumentáció elkészültekor az építési engedély megszerzése után — tűzik ki a létesítményeket. Ha ez nem így történne, az építkezések üteme nagyon meglassulna.

Emiatt felhívjuk a figyelmet arra, hogy amennyiben ilyen esettel találkozunk, egyes részdokumentációkat feltétlenül véleményeznünk kell. Ilyenkor persze meg kell jegyezni, hogy véleményünk mely részdokumentációra vonatkozik. A terv feladati dokumentáció a magasépítési részt öleli fel a vonatkozó műleírásokkal együtt. A szakvélemények birtokába tárgyalás után kerül sor a tervfeladat elfogadására, ami azt jelenti, hogy a ter-

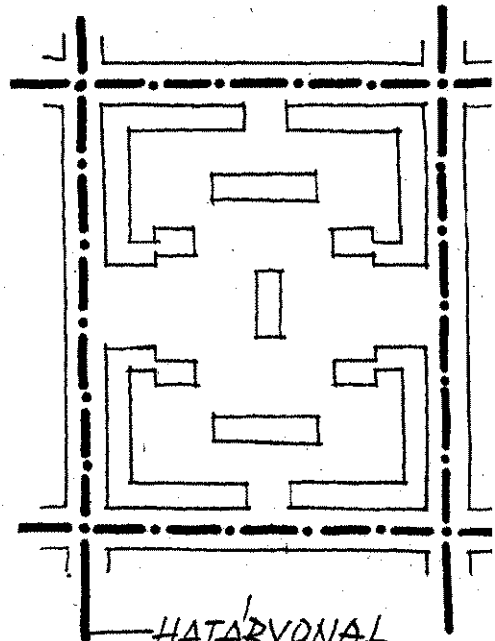

A BRUTTO LAKÓTERÜLET MEGHATÁROZÁSA

2/b. ábra

feladatot a szakvéleményeknek megfelelően kell műszaki tervvé fejleszteni.

A tervdokumentációk részletes szakvéleményének kialakításához a következőket hívjuk fel a figyelmet:

A) Mi a teljes tervdokumentáció?

Teljes tervdokumentáción a településekre, valamint a létesítményekre kialakított műszaki tervek és okmányok, összességét értjük, amelyekben a cél megfelelően a rendeltetészerű üzemel-

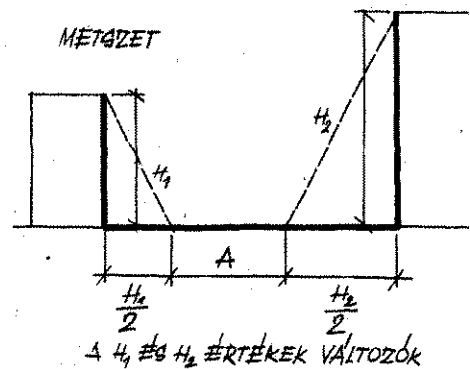

LÉGO GZEMDONTBÓL MEGKIVÁNT LEGKISEBB ÚTGHÉJESSÉG:

$$\beta = 0,5H_1 + 0,5H_2 + A$$

3/a. ábra

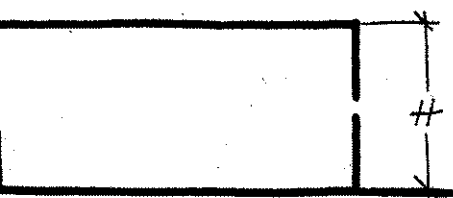

LAPOSTETŐNÉL

3/b. ábra

hez szükséges feltételek mindegyikét biztosították.

gy a teljes tervdokumentáció (műszaki) következőket tartalmazza:

I. Előzmények: aláírások (igazgató, mérnök, felelős tervezők).

A tervezés irányítói:

tanulmányok;
beruházási programösszesítő;
szakvélemények (geológiai, földtani),
tűzrendészeti, légó, egészségügyi, hid-
rogeológiai (földalatti vizekre vonat-
kozó) stb.

II. Technológiai ismertető:

technológiai ismertetés;
a dolgozók létszáma, nyersanyagok;
gazdaságossági számítás;
a megvalósítás üteme;
a létesítmények jellege.

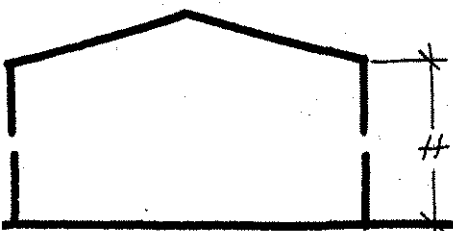

22°-OS HAJLÁSSZÖGNÉL

3/c. ábra

III. Mélyépítés:

iparvágány;
út- és vasútépítés;
ipari-, ivó- és tűzvíz-ellátás;
csatornázás.

IV. Magasépítés:

általános magasépítés, adatok, mű-
leírások;
a létesítmények tervel.

V. Épületgépészet:

szellőztetés;
berendezések.

VI. Energiaellátás:

gőz-, gáz- és elektromosenergia-el-
látás.

VII. Villamos berendezések

és szerelvények:

A gyakorlatban a generáltervező
(általános tervező) összefogja va-
lamennyi szaktervező (altervező)
munkáját. A teljes tervdokumen-
táció bemutatását szintén a gene-
ráltervezőtől kell kérnünk.

) Mit értünk beépítettség, beépített területen, lak- és tömegsűrűsége?

beépítettség a beépítésre szánt terü-
len levő valamennyi létesítmény alap-
területe (t) és a beépítésre szánt terület

(T) közötti viszonyt értjük — százalékban kifejezve.

Nettó területen (T_n) az utakat határoló létesítmények utcai síkja által határolt területet értjük.

Bruttó területen (T_b) a határoló utak íngyelyei által bezárt területet értjük.

A laksűrűsége (S) általában a terület l ha-jára jutó átlagos lakosszámot értjük.

Tömegsűrűsége (E) a beépítésre szánt területen levő valamennyi létesítmény tömegének és a beépítésre szánt területnek viszonyát értjük — százalékban kifejezve.

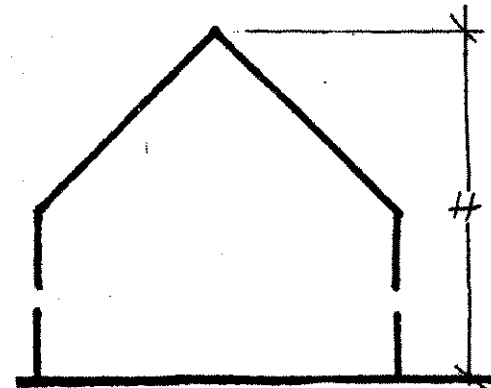

>22°-OS HAJLÁSSZÖGNÉL

3/d. ábra

$$B \text{ (beépítettség)} = \frac{t \text{ (létesítmények alapterülete)}}{T \text{ (beépítésre szánt terület)}}$$

A beépítésre szánt területet valamennyi létesítmény alapterülete képezi. Ehhez természetesen a középületek alapterületét is hozzá kell számítani:

$$S \text{ (nettó laksűrűség)} = \frac{L \text{ (lakosszám)}}{T_n \text{ (nettó terület)}}$$

A nettó laksűrűség nagysága a beépítés jellegétől és fokától függően változik.

$$S_b = \frac{L}{T_b}$$

C) Tűztávolság — romhatár

A tűztávolságok megállapításánál lényeges különbséget kell tennünk abból a szempontból, hogy lapos, alacsony vagy magastetős megoldással állunk-e szemben. Ez ugyanis sokszor félreértésre ad

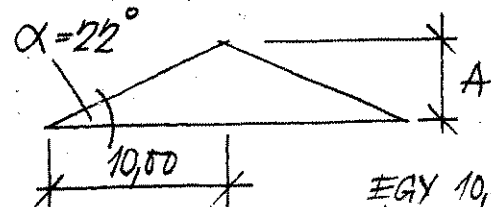

EGY 10,00 M GYELES TRAKTUSNÁL
ÉS 22°-OS HAJLÁSSZÖGNÉL

$$\text{tg } 22^\circ = \frac{A}{10}$$

$$A = 10 \cdot \text{tg } 22^\circ = 10 \cdot 0,40 = 4,00 \text{ M GERINC}$$

MAGASSÁG ADÓDIK

3/f. ábra

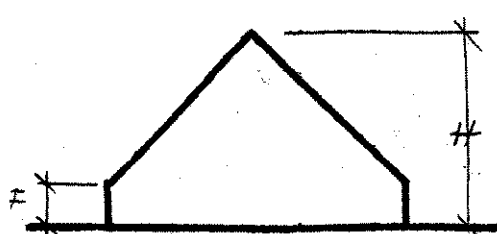

HA A HATÁRFAL (F) < 1,00 M

3/e. ábra

hat okot, mivel a tűztávolságot — helytelenül — gyakran a $\pm 0,00$ -tól a főpárkányig mérik. Sajnos, még az újkeletű szakkönyvek sem tesznek különbséget a különböző hajlásszögű tetőknél; emiatt a tervező nem lehet tisztában azzal, hogy a tűztávolságokat a $\pm 0,00$ -tól ténylegesen meddig kell mérni.

A hajlásszög három esetével szabályzat vagy rendelet nem foglalkozik. Mindenestre logikusnak látszik, hogy esetenként a hajlásszögek függvényében meghatározzuk a tűztávolságokat. Annál is inkább szükség van erre, mivel a fenti példa szerint 22°-os hajlásszögön túl már olyan gerincmagasság adódik, melyet nem szabad figyelmen kívül hagynunk.

D) Beépítési módok

Beépítési módon a létesítményeknek a beépítésre szánt területhez, az építési vonalakhoz, továbbá a telekhatárokhoz való viszonyának rendszerét értjük.

A gyakorlatban a beépítési módok három csoportja ismeretes:

1. szabadon álló;
2. zártosú;
3. megnyitott (lazított).

Az ismertetett három csoporton belül természetesen még számos beépítési mód lehetséges. Zártosú (körülépített, zárt udvaros) beépítési módokat ma már csak ritkán alkalmaznak, mivel korszerűtlenek, illetve tűzrendészeti és légótechnikai szempontból kedvezőtlenek. Egyes esetekben azonban alkalmazásuk mégis elkerülhetetlen. Főleg már régebben kialakult építési móddal rendelkező városrészeknél — foghíjak beépítésénél — alkalmazzák, ahol nagymértékben alkalmazkodni kell a meglévő beépítési módhoz — pl. Budapesten, vagy egyes vidéki városokban. Ezeknél a foghíjas beépítéseknél a létesítmények alaprajzi megoldásban természetesen az adott telek adottságaihoz alkalmazkodnak.

A. L.

(Folytatás a következő számunkban)

Horst Spakowski:

A PORLASZTOTT HAB ELJÁRÁS

Előző cikkünkben a hab funkcióhatásáról beszéltünk, most pedig a habnak az égő közegre való felvitelét ismertetjük.

A léghabbal eddig alkalmazott oltási eljárásnál a hab felvitelére hablírákat, esést csökkentő vezetékeket vagy habcsúszdákat használnak. Ezeknél a felszereléseknél hátrányos hatású az, hogy a habnak hosszú utat kell megtenni, illetve viszonylag hosszú ideig áll a forró gázzóna hatása alatt. Ennek következtében kiszárad és részben elég, ami oltó hatását természetesen erősen befolyásolja. Ezért volt szükséges a léghabjelzés megjavítása. A vegyészeknek tovább kellett nemesíteniük a habképző anyagot, a szerkesztőknek pedig a hab felvitelére kellett új felszereléseket alkotniuk. Ezeknek a feladatoknak a megoldásánál különleges érdemeket szerzett a habképzőanyag nemesítése terén dr. Brehmer, valamint Leypold mérnök, aki a szükséges felszereléseket dolgozta ki. Köszönet és elismerés illeti őket a porlasztott habjelzés területén végzett úttörő munkájukért.

Az 1956. évben érlelődött meg az a gondolat, hogy az égő ásványolaj-termékek *víz és nedvesítőszer* elegyének permetezésével oltásuk el. Az ásványolaj-tűzek oltásának ezen új módjára mindenekelőtt az apoldai Tűzoltófelszerelések Gyára rendezkedett be, ahol — miután ennek az elegynek a permetezésére *külön fűvókát szerkesztettek* — számos, általában megnyugtató kísérletet végeztek. A kísérleti objektum két 4, illetve 10 négyzetméter alapterületű kád, valamint egy 5 m átmérőjű tartály volt. A kádak eloltására közönséges tömlővezetéket használtak sugárcsővel, amelyekre porlasztó fűvókákat csavartak fel, a tartályon pedig beépített fűvókákat helyeztek el. Az égetett anyag szovjet kőolaj volt, — amelyet jól el lehetett oltani — és nehézbenzin, — amelynél viszont bizonyos nehézségek következtek be (elsősorban a tartálynál).

A víz és a nedvesítőszer elegyének permetezésével olyan nagy vízfelületet hoztak létre, amely lehetővé tette a víz gyors elpárolgását. Az *elpárolgó víz felülete* már nagy mennyiségű hőt köt le és von el a tűztől, míg a gőz oxigént elzáró hatású. Emellett az égő közeg felületén vízből és ásványolaj termékekből álló emulzió keletkezik, amely csökkenti a termék lobbanáspontját és egyben lekötö a közeg felületét is.

Ezekből a kísérletekből kiindulva, amelyeknél a permetező fűvókák 7 atm nyomással dolgoztak, egy nagy oltási kísérletre tettek előkészületeket. A kísérleti terepen 35 m átmérőjű, 1 m magas tartálytálcát létesítettek, amelynek tűzfelülete 961,6 négyzetméter volt. Égési közegként 100 000 liter karburátor-üzemanyagot használtak. Az oltási kísérlet azonban rosszul sikerült, mert a felpermetezett oltóanyag hőmegsemmisítési teljesítménye túlságosan csekély volt. Hiba volt az is, hogy az égési feltételeket — meggondolatlanul az 5 m átmérőjű tartályról a 35 m átmérőjű medencére vitték át.

Az *oltási kísérlet* viszont egyértelműen megmutatta, hogy az ilyen nagy égő felületnél egészen más feltételek állnak fenn, mint az előző kísérletek megfelelően kisebb négyzetméterszámánál; emellett a 90 fokos permetezési szögnek a 15—17 m hatótávolságú fűvókák túlságosan csekély nyomása nem volt elegendő ahhoz, hogy a lángok magváig benyomuljon. Ezáltal nem sikerült, hogy az égő közeget zárt vízköd-burokkal vegyék körül, mivel a permetezett sugarakat már a gyenge légmozgás is eltérítette irányából. Ezenkívül rájöttek arra, hogy a fűvókákat helytelenül helyezték el, mert ennél az elrendezésnél úgy hatottak, mint a vizugár-szivattyú, azaz a környezetből magukhoz szívták a levegőt és ezáltal folyton új oxigént vezettek a tűzhöz.

A *sikertelenség ellenére* a tűzvédelmi szervek az oltási kísérletnél mégis néhány rendkívül értékes tapasztalatot szereztek az ilyen tűzek megítélésére. Ezekhez tartoznak a hőmérsékletmérések eredményei, amelyeket azért végeztek, hogy a fellépő hőszugárzásokat meghatározzák. Ebből a célból az égési objektum körüli koncentrikus körökben, 1 m magasságban *maximálhőmérőket helyeztek el*. A hőmérőket azonban bizonyos óvatossággal kell kezelni, mivel a kísérletekhez használt hőmérőknek viszonylag nagy tehetetlenségük volt, az égési gázok viszont aránylag gyorsan felemelkedtek a talajról. Fontos továbbá az a felismerés is, hogy *minden égő ásványolaj-terméknél a lángmagot* — ebben az esetben tehát a tartály középpontját — *gyorsan el kell oltani*.

Ha az nem történik meg, akkor kérdéses az oltás rövid idő alatt bekövetkező sikere.

Ezekkel a kísérletekkel kapcsolatban az apoldai Tűzoltófelszerelések Gyára hozzáfogott egy új fűvóka kialakításához. Ezt a fűvókát úgy kellett megalkotni, hogy a *nagy hatótávolság mellett kielégítő átütőerő* is elérhető legyen. Emellett a sugarat a tűz felé hajtóerőjének vagy az égéshez szükséges levegő odaáramlásának nem szabad eltérítenie. Eppen ezért a fűvókát úgy szerkesztették meg, hogy a levegőbeszívás elve szerint működjön, és ne a hab képzőanyag és a víz elegye lépjen ki belőle, hanem már a *habot permetezze az égő közegre*. A nagyobb hatótávolság elérése céljából ugyancsak meg kellett változtatni az eddig használt permetezési szöveget is. A szerzett tapasztalatok alapján ezt 30 fokban állapították meg. Így most a 600 literes fűvókával 30 m hatótávolság esetén 9-es habkiadóságot értek el. Emellett gondoskodtak arról is, hogy az új oltási kísérletekhez olyan szivattyúkat és járműveket rendelkeztessen, amelyek a fűvókáknál erősebb nyomást biztosítanak.

Az alapos előkészületek után további oltási kísérletek születtek, amelyeknek célja a következők megállapítása volt:

— *Milyen habmennyiséget kell az időegység alatt felvinni az oltás sikerének szavatolása végett?*

— *Milyen fűvókaállást kell alkalmazni a tartálytűz eredményes leküzdéséhez?*

— *Van-e összefüggés a lövőkeállítás és a tartály töltési foka között?*

Az ezekkel a problémákkal kapcsolatos előkísérletek részletes leírása persze meghaladná a cikk kereteit. Eppen ezért csak röviden ismertetjük a tapasztalt eredményeket.

Minden olyan kísérletnél, amelynél az égetett közeg gázokból volt, ismételtelen bebizonyosodott, hogy minden égő objektum az a legfontosabb, hogy a tűz magyát — tehát a tartály közepét — a leggyorsabban el kell oltani. A fűvókáknak ezért — amint már említettük — a nagy hatótávolság mellett jó átütőerőjüknek kell lenniük, hogy ezáltal a felhajtóerő és az égéshez szükséges levegő odaáramlása ne térítse el a sugarat. Ezeket a tulajdonságokat kívülről, amelyekkel a fűvóka már a szerkesztése következtében rendelkezik, döntő jelentőségű a *fűvókák állása* is. Az ezekkel kapcsolatosan végzett kísérleteknél mint oltástechnikailag a legkedvezőbb állást a *tangenciális elrendezett* állapotot tartották meg.

A lövőkék tangenciális elrendezésén azt értjük, hogy a fűvókák sugara mint egy képzeltek kör tangensei rendeződnek el a tartály kör átmérője mindig az eloltandó objektum nagyságától mértén igazodik. Ennél a fűvókaállásnál a habsugarak belső oldalai ütköznek egymással, és befedik a középső részt, míg a sugár többi része — tangenciális iránya miatt — forgást idéz elő, és a habsugarat a legközelebbi falhoz tojja.

A fűvókák vízszinteshez viszonyított legcélszerűbb állását ugyancsak kísérletsorozattal állapították meg. Kiderült, hogy a *habsugarat nem szabad közvetlenül az égő közeg felületére ültetni*, mert ez zavarja az oltóanyag fedőhatását, és jelentéktelen hosszabb oltási idő szükséges. A fűvókákat ezért csak annyira szabad lefelé hajlítani, hogy a habsugár a maximális folyási szint esetén se kavarja fel az égő közeget. Legkedvezőbb állásnak bizonyult a fűvókáknak a vízszinteshez képest 3 fokkal meghajlítása, amely alacsony folyadékszint esetén ugyancsak szavatolja az oltás sikerét.

A *habképzőanyagok* közül a „Neomerpin FX”-et találták a leghasználhatóbb oltóanyagoknak, mert a hab minősége, folyékonysága és leégése rendkívül kedvező volt. A kísérletek ismételt megmutatták, hogy a 25 cm-es habmagasság elegendő ahhoz, hogy az égési gázokat ne bocsássa át. A közeg ismételt megégetése csak 3—4 óra múlva volt lehetséges. A *habstabilitás* oltási kísérletnél volt, hogy víz segítségével csak hosszabb idő múlva sikerült pusztítani a habot.

Az égő közeg maradéktalan eloltásához szükséges habmennyiség mindenkor az égő anyag fajtájához igazodik. Általában mondhatjuk, hogy az *alacsonyabb forráspontú termékekhez nagyobb habmagasság szükséges, mint a magasabb forráspontú anyagokhoz*. Ez azonban nem jelenti, hogy ugyanolyan felületnél ugyanolyan habminőségű a habmennyiségnek az alacsony forráspontú anyagokra nagyobb kell lennie. A magas forráspontú termékeknek a leégés jelentékenyen nagyobb, mert a hűtől következéskor jelentékeny mennyiségű hab semmisül meg.

Az oltás sikerére különleges jelentőségű a *tűz permetezése*. A tűznél keletkező hő következtében ugyanis a folyadékta fala erősen felhevül. Ha a tűz permetezése elmarad, akkor a *tartály fala és a hab között nem képződik gázzár lezárás*, azt okozza, hogy a lángokat nem lehet maradéktalanul eloltani.

Különböző nagyságú objektumokon — és pedig 4, 20, 100, 200 m² folyadékfelületű medencéken — végzett számos oltási kísérlet után végül egy 500 m² folyadékfelületű tartályon végeztünk kísérleteket. Fontos tudnunk viszont, hogy a különböző objektumokon végzett oltási kísérletekhez különböző teljesítményű fűvókákat használtunk. Érdekes, hogy 1

fűvökával — azonos összetételű mellett — jobb oltó-
st értek el, mint több kisebb fűvökával. Ez bebizonyosodott
nél a kísérleteknél is. Ennek az a magyarázata, hogy a na-
b fűvökáknak jobb átütőerejük van.

Térjünk át ezek után azokra a nagy oltási kísérletekre,
lyekhez égési közegként 70 000 liter gázolint használtak. Az
egyperces égési időtartam után kezdődött meg. A már elő-
rt oltófolyadék 10 százaléka „Neomerpin” habképzőanyagból
0 százaléka vízből állott. Az oltóanyag-tartály meghibásodása
közéttében egy körszelet működése — öt fűvökával — kima-
, így a tartály szélén elhelyezett 15 fűvöká helyett csak tíz
kezdetre folyamatosan az oltófolyadékot az égő közegre. A
zelet előre nem látott kiesése ellenére az oltási kísérlet
nyugtató lefolyású volt.

Az oltás megkezdése után 55 másodperc múlva mutatkozott
iz észrevehető elfojtása. 120 másodperc múlva a lángokat a
ily szélég leküzdötték, és további 60 másodperc múlva —
oltóhatás megtekintése céljából — már fel lehetett mászni
rtályra. Hatvan másodperccel később a tüzet teljesen eloi-
ik azon az oldalán, ahol az öt nem működő fűvökát magában
aló körszelet volt, míg a szemközti oldalán még körülbelül
m magas lángok mutatkoztak. A fűvökák működésbe helye-
után 7 perccel az oltóanyagkészlet kifogyott anélkül, hogy
et a lángokat maradéktalanul sikerült volna eloltani. Ezt a
ilményt a körszelet kiesése indokolja. A kísérlet azonban
tlenül bizonyította azt, hogy az ilyen tüzet a fűvökák egyen-
s elosztása esetén tíz fűvökával is el lehet oltani.

Az oltási folyamat befejeződése után 90 cm-es habmagassá-
mértek. Ezt a habtakarót el kellett pusztítani, hogy az égési

közeg tartályban levő maradékát kiégessék. Ebből a célból három
„E”-sugarat szereltek, amelyek segítségével a közeg felületét
három óra múlva teljes nagyságában sikerült lángrolbantani.

Kétségtől megállapították, hogy az új porlasztóthab-
eljárás oltóhatásban minden eddig ismert oltási eljárást meg-
halad. Nemcsak az ásványolaj-termékek tüzeire, hanem — amint
a további kísérletek igazolták — az alkoholtüzekre is alkalmaz-
ható. Legnagyobb előnye abban rejlik, hogy a nagy lángokat a
legrövidebb idő alatt eloltja; ezáltal megszűnik a rendkívüli hő-
sugárzás, amely általában veszélyesen felhevíti a szomszédos
tartályt. A meglepően rövid oltási idő következtében ugyanis a
tartály csak csekély mértékben volt igénybevéve a hő által. A
tartályon éppen ezért nem következtek be különösképpen erős
rongálódások, úgyhogy a tűz által ért anyagot esetleg ismét lehet
alkalmazni.

Meg kell mondanunk azonban, hogy ezekkel az előnyökkel
szemben bizonyos hátrányok is mutatkoznak — mint pl. a hab-
képzőanyag magas százalékos tartalma s az a körülmény, hogy
ezáltal az ilyen helyhez kötött berendezés létesítése az eddig
alkalmazottakhoz viszonyítva lényegesen drágább. Emellett az
oltási folyamathoz rövid idő alatt aránylag nagy vízmennyiség
szükséges; ez viszont feltételezi, hogy megfelelő szivattyúkapacit-
ás és kielégítő energiaforrás legyen; vagy — amennyiben ezek
a feltételek hiányoznak, feltétlenül gondoskodni kell megterem-
tésükről.

(A cikk eredeti címe: Das Sprühschaumverfahren. Megjelent az
„Unser Brandschutz” c. szaklap 1959. szeptemberi számában, 26—29.
oldalon.)

anyagok lángmentesítésének ellenőrzése

II.

lángmentesítési munka ellenőrzése két írá-
Először magát a javasolt anyagot kell
vizsgálni olyan szempontból, hogy a hasz-
során ad-e megfelelő védelmet, másodszo-
g az elvégzett lángmentesítési munkát kell
örzini.

MSZ 802—52 „Épületek belső faszerkezeté-
padlásterek, tetőszerkezetek, színházi díszle-
alkalmi dekorációk festékanyagának láng-
mentesítése” c. szabvány (Tűzrendészeti Szabvá-
c II. kötet, 1957-es kiadás, 652 oldal) 5. pontja
nt égést késleltető anyagot csak a belügy-
szert engedélyével lehet forgalomba hozni.
l a tűzrendészeti szabványok végrehaitá-
k ellenőrzése a BM OTP hatáskörébe tar-
c az új lángmentesítő anyagok ellenőrző
zálatát a BM OTP Műszaki Felügyeleti Ha-
g végzi.

említett szabvány a lángmentesítő anyag-
szemben az alábbi műszaki követelményeket
istítja:

Az égést késleltető anyaggal előírás szerinti
nt és vizsgálatra előkészített próbapálcát a
aégetés folyamán 20%-nál többet nem ve-
et a súlyából.

Sem a felhasználás alatt, sem az égés hő-
késletén az emberi szervezetre káros hatást
szabad kifejtenie.

A fát, fémeket és gumit ne támadja meg,
álkítja meg a fa gombásodását.

A faszerkezeten tartósan és jól tapadjon és
legyer nedvszívó (higroszkopikus).

2-es pontban ismertetett követelményt az
ágos Közegszésgügyi Intézet, a 3 és 4-ben
laltakat pedig a Kereskedelmi Minőségellen-
Intézet hivatott megvizsgálni és egyben
olni, hogy az a követelményeknek minden-
megfelel. Ezek után kerül vizsgálatra az
g tűzrendészeti szempontból (I. követel-
y).

Vizsgálat az MSZ 802. szerint

vizsgálathoz 6 db légszáraz, hibátlan, cso-
ntes, gyűlatlan próbapálcát szükséges. A
k mérete: 10x20x500 mm. A próbapálcákat
rán át 80 C°-on szárítjuk, majd a gyártó
alt használati utasítása szerint a vizsgálni
nt égést késleltető anyaggal lángmentesít-
A lángmentesített próbapálcákat szobahő-
sékletű levegőn (kb. 20 C°) megszártjuk és
apon át függőleges helyzetben felfüggesztve
ljuk.

lángmentesítő anyagok szabvány szerinti
álata nem kémiai módszerekkel, hanem
án piroanalitikus (tűzállósági) próbával
nik, amely teljesen gyakorlati jellegű és
a lángvédő hatás megállapítását teszi le-
v. A vizsgálathoz acélhuzal szövetből készült
er, Teclu-égő (gázégő) és acéllemezből ké-
tálcát szükséges.

A huzalszövet-hengert alkalmas helyen fel-
függesztjük. A Teclu-égő lángját úgy szabá-
lyozzuk, hogy az az égő peremétől számítva
250 mm magas és 850 ± 50 C° hőmérsékletű le-
gyen. A hőmérséklet mérése a különféle olva-
dáspontú kerámiai anyagokból készült Seger-
gúlválal történik, amely a hőmérsékletek
mérésére gyakorlatilag jól megfelel.

Az egyik végén átfúrt próbapálcát tára-mér-
legen 0,01 g pontossággal lemérjük, majd a
henger hossz tengelye irányában huzaldarabbal
középre akasztjuk. A Teclu-égőt úgy helye-
zük alája, hogy a pálcát vége az égő pereme
felett 100 mm-re legyen. A pálcát stopperóra-
val mért 4 perccel megszűkítjük ki a láng hatásának.
A negyedik perc végén az égőt eloltjuk, és a
készüléket hűlni hagyjuk. Lehűlés után a pálc-
cát a tálcán összegyűlt letöredezett, elszene-
dett, fadarabokkal együtt pontosan lemérjük.

A súlyvesztés (E) százalékban a követ-
kező képlet alapján kapjuk:

$$E = \frac{p_s - m}{p_s} \times 100$$

ahol p_s a fapálcák súlya égetés előtt, m pedig
a fapálcamaradék súlya az égetés után.

A vizsgálatot négy próbapálcával külön-külön
kell elvégeztünk. A százalékosan kapott
ny eredmény számtani középértéke legfel-
jebb 20 százalékos lehet. A megmaradt 2 db pálc-
cát csak akkor kell próba alá venni, ha a
négy pálcát közül kettőnek a súlyvesztése lé-
nyegesen eltér a többiétől.

Nézzünk egy példát a súlyvesztés száza-
lékának kiszámítására:

$$p_s = 74,60 \text{ g}$$

$$m = 62,80 \text{ g}$$

$$E = \frac{74,60 - 62,80}{74,60} \times 100 = 15,8\%$$

Ebben az esetben az eredmény megfelelő,
mivel a megengedett 20 százalékos alatt va-
gyunk, tehát a vizsgálat lángmentesítő anyag
lángvédő hatása jó.

A követelményeknek megfelelő lángmentesít-
ő anyagról a gyártó hivatalos igazolást kap,
amelyben a BM OTP engedélyezi a forgalom-
bahozatalt. Lángmentesítési munkát egyébként
csak az ilyen elfogadott égést késleltető
anyaggal lehet végezni.

Az elvégzett lángmentesítési munkák ellenőrzése

Az MSZ 9607 számú „Égést késleltető anyag-
gal kezelt faszervezetek ellenőrző vizsgálata”
című szabvány egységes eljárást állapít meg

a lángmentesített faanyagok vizsgálatára. A
vizsgálat célja annak a megállapítása, hogy a
kezelés megfelel-e a követelményeknek, il-
leve, hogy a régebbi lángmentesítések csök-
kent-e a lángvédő hatása.

A vizsgálathoz szükséges eszközök és anya-
gok: tára-mérleg, Lindner-féle égető készülék,
hexametiltetramin pasztillák és a próbala-
pok.

A próbapap 10x100x100 mm méretű, teljesen
sík, repedésmentes legyen. Minden 100 négy-
zetméter alapterület felett levő kezelt faszer-
kezetből 2 lapot kell kivágni — mégpedig úgy,
hogy a szerkezet tartóképesége kárt ne szen-
vedjen. A minták lehetőleg pontos méretűek
legyenek, mivel a vizsgálat pontossága érde-
kében a próbapapok súlyát minimálisra kell
csökkenteni.

Az előkészített mintákat 14 napon át szoba-
hőmérsékletű (kb. 20 C°) helyiségben szárítani
kell. Az égést késleltető réteg lángvédő hatá-
sának ellenőrzése Lindner-féle égető készülék-
kel történik.

A készülék részei: három lábú acéllemez
alvány, beállítható égetőtömb, és az égetőtöm-
böt körülvevő kürtő.

A készüléket mindig huzatmentes helyen
állítjuk fel. Az előkészített mintát (próbala-
pot) 0,01 g érzékenységgű tára-mérleggel mérjük
le. A készülék égetőtömbjére 1 g súlyú hexa-
metiltetramin pasztillát helyezünk, azt gyu-
fával meggyújtjuk, majd gyorsan a helyére
tesszük a kürtőt és az égetőtömböt lefordítjuk
a vizsgálendő mintával. A pasztillát kb. 4 perc
alatt elég. A teljes elégetést feltétlenül ki kell
várniuk. Lehűlés után a mintát ismét lemér-
jük — a két mérés közötti különbség jelenti
a minta égetése során beállott súlycsökkenést.
1,7 g-nál nagyobb súlycsökkenés esetén a pró-
bát másik mintával meg kell ismételnünk.
Amennyiben az újabb próba is elégtelen erem-
ményt mutat, akkor a lángmentesítés nem
megfelelő, tehát újból ismételnünk kell.

Ha a minta keskenyebb — pl. 8 cm-es lécek
esetében —, úgy nem lehet teljes értékű ége-
tést végezni. A minta ugyanis ilyenkor a láng-
nak nem nyújt elegendő nagy felületet, ezért
a súlycsökkenés is csekélyebb lesz. Ilyenkor
tájékoztató jellegű vizsgálatot végzünk, még-
pedig oly módon, hogy az égetőtömböt fedetlen
részelt teljesen sík vaslemezekkel borítjuk.
Különböző esetben is ugyanúgy járunk el,
mint az előbb ismertetett égetési próbánál.

A Lindner-féle égetési próbát — az egyes
lángmentesítési munkák befejezése után — az
illetékes megyei osztályparancsnokságoknak
kell elvégezniük. A II. fokú hatóság jelenleg
még nincsen el látva égetőkészülékkel és mér-
leggel, a tervek szerint azonban még ebben az
évben kiküszöbölődik ez a hiányosság is.

Sz. I.

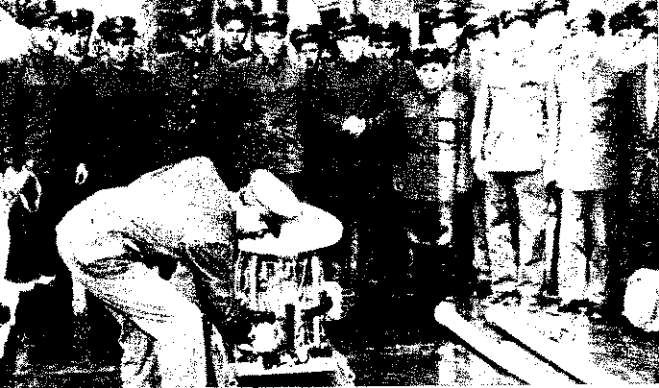

A Baranya megyei tűzrendészeti osztályparancsnokság — Komlón megrendezett — hat napos tanfolyamának hallgatói a 800-ással ismerkednek

A Pécsen megtartott szabálysértési értekezlet is nagy érdeklődés közepette zajlott le



Névadó ünnepség

A Hajdú-Bihar megyei Naplóban olvastuk, hogy Berettyóújfalun szocialista névadó ünnepséget rendeztek Török Sándor tűzoltó törzsrámcser László nevű újszülött gyermekének tiszteletére. Az ünnepségen a járási és községi párt-, tanács-, nőtanács és BM-szervek képviselői is megjelentek és megajándékozták az újszülöttet. A szülők az egybegyűltek előtt megfogadták, hogy gyermeküket szocialista szellemben nevelik. Nevüket és az újszülött nevét díszalbumba jegyezték be.

Jól sikerült hangverseny

A Bács-Kiskun megyei Páhi község önkéntes tűzoltótestülete február 7-én este nagyszikerrű hangversenyt rendezett. A színvonalas és nagy közönségsikerű aratott hangverseny az állami tűzoltóság szimfonikus zenekara művészi tolmácsolásának eredménye és a műsor keretében fellépett két tehetséges fiatal énekművész: Szabó Anita és Utó Endre érdeme. A testület tagjai által társadalmi munkából felépített kultúrtermet zsúfolásig megtöltötte a közönség.

Elismerés a jó munkáért

A Borsodi Vegyi Kombinát igazgatósága a következő levelet írta a kazincbarcikai tűzrendészeti alosztályparancsnokságnak:

„Folyó év február 2-án a szintézis üzemünk rézlúg rendszerénél keletkezett tűzhöz a Tóth Károly tűz. hdgy. elvtárs

vezetésével kivonult tűzoltó egység — vállalatvezetőségünk és a szintézis üzem vezetőségének egyöntetű véleménye szerint bátor magatartásával, gyors és eredményes munkájával oltotta el a tüzet, illetve mentette meg az üzemet az esetleges további károsodástól. Tevékenységükkel méltán érdemlik ki dologozóink és a vállalat vezetőségének köszönetét és elismerését.

SÜTŐ LÁSZLÓ igazgató.”

Eligazító értekezlet

A BM Országos Tűzrendészeti Parancsnokság megelőző tűzrendészeti osztálya Miskolcra, Pécsen, Szegeden, Szombathelyen és Budapesten összevont eligazító értekezleteket tartott az I. és II. fokú tűzrendészeti hatóságok vezetőinek számára.

Az értekezleteken a szabálysértési ügyek intézésére vonatkozó alaprendelkezést módosító 1959. évi. 36. sz. tvr.-ben, valamint az annak végrehajtása tárgyában kiadott kormányrendelet kiegészítő és módosító jogszabályait ismertették, s ugyanakkor néhány kapcsolatos elvi kérdést is megtárgyaltak.

A szegedi fiatalok is megkedvelték

Hódi Ferenc tűz. szds., alosztályparancsnok levele a szegedi alosztály KISZ-einek jól sikerült klubnapjáról számol be néhány sorban.

Mint írja — a hozzátartozók részvételével megrendezett családi kis összejövetel „fő műsorszáma” a közismert „kérdézz-felelek” játék volt. Több-

Szabó Anita és Utó Endre fiatal énekművészek sokszor ragadtatták tapsra a közönséget az állami tűzoltóság szimfonikus zenekarának páhi hangverseny-szereplése alkalmával

A szálinvárosi alosztály KISZ-szervezetének színjátszói járásszerte nagy közönségsikerrel játsszák a Szombat este c. énekes, táncos, vídám jelenetet

nyire megelőző tűzrendészeti, műszaki és helyismereti jellegű kérdések szerepeltek „napirenden”, de nem hiányzott egyik trefás kérdés sem. A szórakoztató zenéről — mert az is volt — a kizesek hat tagú zenekara gondoskodott...

Közösség formáló hatásuk mellett igen szórakoztatóak s amellet feltétlen tanulságosak az ilyen klubnapok. Nem csoda hát, hogy a szegedi fiatalok is megkedvelték, s — mint írják

Jelentős megtakarítás

A szegedi tűzrendészeti osztály kollektívája — a párt szervezet kezdeményezésére még az elmúlt évben takarékossági versenyt szervezett MSZMP VII. kongresszusa tisztebére. Ennek során — elsősorban is a laktanyán belüli kőműves-, mázó- és kárpító munkák elvégzésének eredményeként — közel 23 000 megtakarítást értek el. Az a

A tűzoltóélet hírei

— a jövőben gyakrabban rendeznek majd ilyen összejöveteleket.

egy hónapja elkészült kerékpárállvány is további új megtakarítást jelent.

Már eddig is több ezer nézője akadt

A síklósi alosztály kollektívája nemrégiben propaganda célzatú képes tűzrendészeti híradót szerkesztett. Az egyszerűen, de igen ötletesen megoldott tablón különböző — nagyrészt gondatlanságból keletkezett tüzeseteket s azok következményeit ábrázoló képek és képaláírások (szövegek) hívják fel a figyelmet a tűz elleni fokozott védekezésre.

A község legforgalmasabb helyén elhelyezett tablónak már eddig is több ezer nézője akadt.

Hajdú-Bihar megye mozaik

Az elsőfokú tűzrendészeti hatóságok az elmúlt évben 11 — új, kiegészítő és típus tűzrendészeti határozatot tettek ki. A határozatok elleni nyújtott fellebbezések száma mindössze 11 volt.

A megye tűzrendészeti szervei egy év alatt 205 esetet vetítettek propaganda filmre. Filmelőadásukat közel 40 000 érdeklődő tekintette meg.

Az állami oktatásban részt vevők száma a korábbi évekhez viszonyítva jelentősen megnövekedett. Jelenleg pl. 24 folytatnak középiskolai — g



umi és technikumai — tan-
tányokat, 97-en pedig ál-
nos iskolában tanulnak.

vább növekedett a megye
ntes tűzoltótestületeinek
ruha állománya. A helyi
csok az elmúlt évben köz-
jlesztési alappól 319 ölt-
t biztosítottak az önkéntes
tűtőknek.

községi tűzoltószertár Bakon-
Báránd, Fülöp és Újléta
településekben épült a megyében.
Építkezési költségek mint-
50 százalékát a tanácsok
biztosították.

állami tűzoltóság megyei
települései az elmúlt év során
1 340 000 Ft-os megtakarítá-
sérték el. Legeredményeseb-
a gépjárművek és motor-
ok (kerékpárok) javítá-
s és karbantartása terén teny-
nyekedtek, s az ezzel elért
megtakarításuk összege közel
100 000 Ft-ra becsülhető.

nyíradonyi tanács egy új,
zerű tűzoltószertár építését
szorgalmazta. A szertárépítési mun-
dokra 70 000 Ft-ot irányoz-
elő; a további költségeket
a tanácsok hozzájárulásból kíván-
fedezni.

Bonyhádról írják

Bonyhádi Zománcművek
településének az utóbbi
években igen fellendült a teny-
sége. Ez különösen azért
lehetővé vált, mert az eddig
nem elért eredmény,
egy esztendővel ezelőtt
»papíron sem létezett« az
önkéntes tűzoltóság.

Most viszont az a helyzet,
az üzem igazgatója mesze-
nően támogatja munkájá-
talan elsősorban ezzel ma-
zható, hogy a testület kol-
vája a hivatalos foglalko-
 mellett — gyakran sza-
idejét is közös szórakozás-
ölti.

Legutóbb például igen jól
ült ismerkedési estet ren-
k, amelyre a vállalat
szervezetének fiataljait és
helyi cipőgyári önkénteseket
meghívták. A közeljövőben
aktív kirándulást szervez-
— írja levelében Vál Pál
őrm. elvtárs.

NYÁR TŰZOLTÓ

Magyar Tűzoltóság folyóirata,
szertár, szerkesztő bizottság.

Szerkesztő:
Bátori Lajos
Tűzoltókapitány,
Szerkesztősegély:
József Attila n. 2-1
Telefon: 121-711

Kiadó: Keresztény Török A
községi és Jogi Könyvtár
Igazgatója
Egyesület a Magyar Posta
Központ, Nyomda Budapest

Szívesen látott vendégek

A szőlővárosi tűzrendészeti
alosztály KISZ-szervezetének
színjátszói gyakori és szívesen
látott vendégel a járás közsé-
geinek. Legutóbb Nagykará-
csony, Rácalmás, Perkáta és
Kisapostag községekben szere-
peltek nagy közönségsíkkal.

Szereplésük jelentős hozzájá-
rulás a községi tűzoltóság
szervezeti erősítéséhez s a meg-
előző tűzrendészeti szabályok
propagálásához.

Községi parancsnoki tanfolyamok

Közel 600 községi önkéntes
tűzoltóparancsnok vett részt a
megyei osztályparancsnokságok
által az elmúlt hetekben or-
szágszerte rendezett hat napos
tanfolyamokon. Az eddigi tap-
asztalatok azt bizonyítják,
hogy — e tanfolyamok elérték
céljukat, s nagyban hozzájá-
rultak a községi parancsnokok
elméleti és gyakorlati felkés-
zültsége további növekedésé-
hez.

INNEN — ONNAN

A Tolna megyei Népújság
hírt ad arról, hogy a megye
községi tanácsai 1959-ben 578
egyenruhát vásároltak az ön-
kéntes tűzoltóságoknak. Ugyan-
csak a lapban olvastuk, hogy
ez évben Pakson 200 000, Iz-
ményben pedig 60 000 forintos
költséggel új tűzoltószertár
épül.

A Szegedi Vízügyi Igazgató-
ság egy napos árvízvédelmi
oktatásban részesítette Ferenc-
szállás községi tűzoltóit.
Amennyiben az időjárás lehe-
tővé teszi, az elméleti kikép-



A siklósiak „Tűzrendészeti Híradó”-jának már eddig is több ezer
nézője akad

zést még ebben a hónapban
nagyszabású gyakorlat követi
majd.

Megalakult a bácsalmási
„II. Rákóczi Ferenc” úttörő csa-
pat „Roham” elnevezésű tűz-
oltóőrse. Az őrök tagjai heten-
ként foglalkozáson vesznek
részt, s már most szorgalma-
san készülnek a járási tűzoltó-
versenyre.

A Heves megyei Novaj köz-
ségben a „szülők iskolájában”
mintegy százötven főnyi közön-
ség hallgatta meg a megelőző
tűzvédelemről tartott előadást.

(HÓR) 43,4, 3. Bécsi (HÓR)
43,36... 12. Fonód (Tű) 48,45...
19. Bán (Tű) 51,38... 30. Bat-
tancs (Tű) 54,45.

Sífutás (csapat): 1. HÓR „A”
2:11,24, 2. HÓR „B” 2:21,58 3.
Karhatalom „A” 2:23,52... 7.
Tűzoltóság 2:34,40.

Lesiklás (egyéni): 1. Sárközi
(Rend.) 39,9, 2. Bencze (BM II.)
40,2 3. Fonód (Tű) 41,8... 5.
Linka (Tű) 46,8... 12. Bán
(Tű) 51,8.

Lesiklás (csapat): 1. Tűzoltó-
ság 2:20,4, 2. BM II. 2:24,8, 3.
HÓR „A” 2:36,6.

Járőrverseny (18 km): 1.
HÓR „B” 2:16,25, 2. Karhata-
lom „A” 2:26,55, 3. Karhatalom
„B” 2:38,19... 5. Tűzoltóság
2:47,55.

ÖSSZEÍRT EREDMÉNY:

1. HÓR	70 pont
2. Karhatalom	45 pont
3. Tűzoltóság	24 pont
4. BM II.	22 pont
5. Rendőrség	9 pont
6. Légoltalom	6 pont
7. BV	0 pont

SPORT

A Mátrában, Kékestetőn
február 12, 13, és 14-én zaj-
lott le a BM-szervek 1960. évi
sibajnokcsága. A hadsereggel
közösen megrendezett verse-
nyen jól szerepelt és értékes
helyezéseket ért el a tűzoltó-
ság hat tagú versenyzőgárdá-
ja is.

EREDMÉNYEK:

Sífutás (egyéni): 1. Szlovák
(BM II.) 42,24, 2. Katona



A Kékestetőn, nagy számú ver-
senyző részvételével zajlott le a
belügyi szervek 1960. évi siba-
nokcsága. Képeink a hadsereggel
közösen megrendezett háromna-
pos verseny egy-egy mozzanatát
ábrázolják





Színvonalas seregszemle volt



Az elmúlt hónapban folytatódott a verseny. Lejártak az önkéntesek és az állami egységek műkultúrális seregszemléi. Ezekben az Orosházán, Török Miklóson, Székesfehérváron, Polcán, Dunaszekesén és Mórban megrendezett verseny egy-egy mozzanatát örökít meg.

1. Bádlióriport a "Tavaszi" szereplőkkel
2. Az orosházi házipari vetkezet leányival az szagos döntőn is táncunk
3. K. Tóth főmér. élv. (Orosháza) sikeres szereplésével jutalm.
4. A dunaszekesi ifjúsági nemzeti néptáncosok és ifjúsági táncosai országos sikert.
5. A sárszentmihályi énekkar megválasztott és kiadott előadott énekszámokkal állította továbbjutását.
6. A balatonfűkajáriak A. és a tölgy c. drámát nyújtott jó szereplésért lepletek meg a közönség.
7. A Tatabányai Erőmű kara is jól megállta a helyét.
8. A bajai bábesoport közönség.
9. A drágszéllői önkéntesek táncjátékkal hódították a közönséget.
10. A székelyiek a "Futó kassát megörökítő néptánc" című művel a közönség tőre.
11. A dunaszekesiek a "Mány c. darab" című művel a közönség tőre.

Magyarországi Állami
Könyvtárak és Levéltárak
XII. évfolyam, 4. szám 1960 április



Magyarországi Állami
Könyvtárak és Levéltárak
XII. évfolyam, 4. szám 1960 április



Az egész világ nagy érdeklődéssel figyelte a szovjet kormányfő franciaországi látogatását, nemcsak a szovjet-francia kapcsolatok elmélyítése, hanem az európai biztonság és a béke megszilárdítása szempontjából is óriási jelentőséggel bírt. Képeinken: Hruscsov márc. 23-án megérkezik Párizsba s a nyitott fekete elnöki kocsiból barátságosan köszönti a szovjet-összefüggő emberkordont alkotó lelkes párizsiakat



Egy hónap eseményeiből

Az egész magyar dolgozó nép feszült figyelemmel kísérte a magyar párt- és kormányküldöttség lengyelországi útját, mely egy újabb lépést jelentett a magyar és lengyel testvéri együttműködés további szilárdítása útján. Képeinken: A magyar küldöttség a varsói koszorúzási ünnepségen. — Az MSZMP KB-ának képviselői és a Lengyel Egyesült Munkáspárt KB-ának képviselői a LEMP KB-ának székházában



Malinovszkij marsall, a Szovjetunió honvédelmi minisztere fogadja az Egyesült Államokból hazatért szerencsésen megmenekült négy hős szovjet katonát

Nemrégiben nagyméretű — a déliatrikai fajöldözés elleni — tüntetések Londonban. Képeinken: A rendőrök „elvezetnek” egy néger tüntetőt

Kiosztották az 1960. évi Kossuth-díjakat a Parlament Kupolatermében. Képeinken: Méhes János kombájnos Dobi Istvántól átveszi a Kossuth-díj III. fokozatát

Obudán, a Hévízi úton három, egyenként 48 lakásos modern homlokzatú lakóházat adták át a 45-84 számú Állami Építőipari Vállalat dolgozóinak

Közel 32 millió forint nyereségedést osztottak ki a Vas- és Fémiparok szövetkezetének 1960. március 2-



15 SZABAD ESZTENDŐ

Lehet-e nap, amely méltóbb a nemzeti ünneppé nyilvánításra, mint az, amely valóra váltotta a magyar munkások, parasztek, dolgozó milliók évszázados vágyát, s amely a gyakorlatban is elindította hazánkban azt a folyamatot, amely képes átforgatni és emberhez méltóvá tenni a társadalom tagjait? Úgy érezzük, nem lehet — s éppen ezért ünnepeljük szívből a 15 évvel ezelőtt megszületett magyar szabadságot, a magyar nép végleges felszabadulását.

A történelem folyamatában csak egy pillanat az 1945. április 4-e óta eltelt 15 esztendő. De ezen történelmileg rövid idő alatt ment végbe Magyarországon a régi, elavult kizsákmányoló rend teljes felszámolása és az új, felszabadult világ megerősödése. A magyar szabadság, a magyar nép felszabadulásának ügye szorosan összekapcsolódott a Szovjetunió népeinek harcaival. Már az első tanács hatalom idején is a Lenin vezette bolsevikok mutatták az utat, amelyen a magyar nép nemzeti és szociális követeléseinek kielégítése érdekében haladhat. És egy negyedszázaddal később — 1945 tavaszán ismét a szovjetek országa adta meg a lehetőséget arra, hogy népünk szabadon formálhassa sorsát. A magyar nép szabadságáért, függetlenségéért és boldog jövőjéért vívott harc oroszánrészt elsősorban a szovjet hadsereg viselte, de — erejükhez mérten — velük vállaltva küzdöttek azok az igaz hazafiak is, akik a Kommunista Párt hívó szavára fegyvert ragadtak, és harcoltak népünk becsületéért és boldog jövőjéért a fasizmus ellen.

A felszabadulás után a kommunisták álltak a nép élére, és lelkesedést, jövőbe vetett hitet öntöttek a szörnyű pusztulás láttán elcsüggedőkbe. „Ilyen tragikus helyzetben, mint a miénk, nem volt még ország. De élni akarunk és élni fogunk. Budapest ismét főváros lesz, a szabad, független, demokratikus Magyarország fővárosa!” — hirdette 15 esztendője, egy fagyos téli hajnalon, romokra ragasztva a Kommunista Párt röplapja. „Lesz magyar újjászületés!” — vallotta és tudatosította a Kommunista Párt, amikor pedig még csak az ország egyik fele volt szabad. S április 4-e után a kommunisták élére álltak az újjáépítő munkának és a demokratikus átalakulás vezetésének egyaránt. A felszabadító Szovjetunió állandó politikai és anyagi támogatásával megkezdődött a háború útjából sebek eltüntetése. Nem volt könnyű feladat, hiszen egy kifosztott és lerombolt országban kellett megindítani az életet. A főváros nagy része romokban hevert, s még azokból a gyárakból is elhurcolták a gépeket, amelyeket a háború megkímélt; a közlekedési hálózatot szétrombolták, s a gördülőanyag zömét magukkal burcolták a visszavonulásra kényszerített fasizták.

Ilyen mélypontról indult el az ország 15 esztendővel ezelőtt, de a párt vezetésével rövidesen nagy tetteket hajtottunk végre. Így a földreform végrehajtásával valóra vált a földnélküli parasztek évezredes álma és megerősödött a munkásparaszti szövetség, népi demokratikus rendünk alapja. A munkásosztály — szövetségben a parasztsággal — alapvetően megváltoztatta hazánk politikai, gazdasági, társadalmi és kulturális arculatát. Az iparban, a kereskedelemben, a bankrendszerben és a közlekedésben egyaránt a szocialista rend lett egyeduralmukodóvá, s az utóbbi esztendőben ugrásszerűen fejlődött a szocialista szektor a mezőgazdaságban.

Fejlődésünk — sajnos — nem volt töretlen; 1956. októberében szocialista társadalmunk léte ellen indított gyilkos orvtámadás rendítette meg országunkat. Az ellenforradalom keserű tanulsággal szolgált a magyar népnek arról, hogy milyen értékes a kivívott szabadság.

1956 őszén újból a szovjet nép, a szovjet hadsereg sietett segítségünkre, annak az internationalista segítségnek a jegyében, amely a Nagy Októberi Szocialista Forradalom tüzeiben született. A kommunisták vezetésével megalakult és megszilárdult a Magyar Szocialista Munkáspárt, amely tanult a felszabadulás óta eltelt évek jó és rossz tapasztalataiból. Volt ereje és kommunista bátorsága, hogy az elkövetett hibákat őszintén felfedje és ki is javítsa. De ami ennél is fontosabb, volt energiája és hite ahhoz, hogy a felszabadulás óta elért vívmányokat megvédje, sőt, továbbfejlessze.

Bármennyire szükséges és jó érzés is visszatekinteni az elmúlt 15 év alatt megtett útra, a felszabadulás ünnepe mégis elsősorban a jövő tervezésének, az elkövetkező munkára és harcra való felkészülésnek napja. Különösen fontos ennek a hangsúlyozása ma, amikor a Szovjetunió Kommunista Pártja XXI. kongresszusának ünnemtartása és lelkesítése nyomán a nemzetközi munkásmozgalom életében mindenütt a felülvizsgált időszak következett el. A szocialista tábor országai egyre gyorsítják lépteiket, hogy a kapitalizmussal folyó békes versenyben, a béke megvédéséért folyó harcban minél többet telessenek saját népük és egyben a testvéri szocialista országok népei érdekében is.

Az ellenforradalom leverése óta folytatott következetes, türelmes és körültekintő politika nyomán az elmúlt év elején nálunk is megérlelődtek a feltételei annak, hogy a szocializmus építésének ütemét meggyorsítsuk. Az üzemekben kibontakozott versenymozgalom és a munkásosztály következetes munkája nyomán a 3 éves terv főbb irányzásait már az elmúlt év végén teljesítettük, illetve túlteljesítettük. Az iparban elért eredményeink mellett ugyanakkor a mezőgazdaság szocialista átszervezésében, a paraszti szövetkezés kiterjedésében is jelentősen előrehaladtunk. Ezekre az eredményekre támaszkodva tűzthette ki az MSZMP VII. kongresszusa az előttünk álló évek alapvető feladatait: „Befejezzük a szocializmus alapjainak lerakását, meggyorsítjuk a szocializmus építését hazánkban. A 3 éves terv túlteljesítésével magasabb indulási alapot teremtünk új 5 éves tervünkhez. A kongresszus óta az egész ország bizakodó, megfontolt és szakszerű tervezéssel s egyben lelkes elhatározással készül a feladatok végrehajtására, hogy a párt által megjelölt úton haladva, következetes munkával váltsa valóra a kongresszus célkitűzéseit, s talán nem is lehet felemelőbb érzés, mint ilyen nagy elhatározással ünnepelni hazánk felszabadulásának 15. évfordulóját.



Magyar Népköztársaság Elnöki
ácsa — a Belügyminiszter elvtárs
slatára és a Forradalmi Munkás-
aszt Kormány előterjesztésére —
Micskó Rudolf t. ezredest, a Bel-
minisztérium Országos Tűzrendé-
i Parancsnokság vezetőjét, hazánk
zabadosának 15. évfordulója al-
mából a tűzrendészet terén kifej-
eredményes munkássága elismeré-
ént — tűzoltó vezérőrnaggyá elő-
lette.

Kiemelkedő munka elismeréséről

az ország felszabadulásának 15. évforduló-
alkalmából az állami tűzoltóság tagjai
ül is — a tűzrendészeti és a tűzoltási
aka, valamint a szolgálatellátás terüle-
végzett több éves kiemelkedő munka
meréséről — számosan „Kiváló Szolgálá-
Érdemérem” és „Szolgálati Érdem-
m” kormánykitüntetésben, többen pe-
„Tűzrendészeti Érem” kitüntetésben,
onkivüli előléptetésben és pénzjutalom-
részesültek. A kitüntetések, előlépteté-
és pénzjutalmak kiosztására minde-
t bensőséges ünnepségek keretében
ült sor.

Testvéri üdvözlés

felszabadulás 15. évfordulójára testvéri üd-
vözlésünket és legjobb kívánságainkat küldjük
vábbli alkereket kívánunk munkájukhoz
az „Unser Brandschutz”
Szerkesztőségének dolgozóit

Magyarországnak a fasizma iga alóli felszaba-
dolásának 15. évfordulója alkalmából őszintén
ulálunk és sok szerencsét kívánunk tevé-
ységükhez

Tatu Pamfil vezérőrnagy, a
Román Népköztársaság Bel-
ügyminisztériuma Tűzren-
dészeti Igazgatóságának Ve-
zetője

Magyar nép nagy nemzeti ünnepe: az ország
zabadosának 15. évfordulója alkalmából
ettel köszöntjük a Magyar Tűzoltó olvasóit
szerkesztőségi kollektíváját, s az ország tū-
elmének biztosításában kifejtett munkájuk-
sok sikert kívánunk

a „Paza Contra Incendii”
Szerkesztőségének dolgozóit



15 év történelem



A magyar nép történetében 1945-től új gyökeresen új korszak kezdődött. A belső és külső nyomás alatt szabadságot, tiszta szabadságot és a nép kezébe vette sorsának irányítását, a vezetővel mástól évtizedes, komoly, felelős munkával megvalósította. Helyi irányítású megvalósította mindent, amit majd a dicsőítő 1945 szeptember 4-én a legjobbak ábráztak, amiért a magyarországi évtizedes harcokat vívott.

Megváltozott az ország. Hazánk ma már régi országokból ipari országgá alakult. Városok, új iparok épültek, az ipar fejlődése a felszabadulás előttinek többször emelkedett. De megváltoztak a társadalmi viszonyok is. A tökések és földesurak helyük növelése helyett ma önmaguknak a nép és maga élvonal munkájának gyűjtője. Megindult és nagy lépésekkel halad a mezőgazdaság szocialista átalakítása. Ismétleg 90 ezer dolgozó paraszt járja melleszvetkezési gondolkodás egyedül és sokat ígérő útját.

A dolgozók életkörülményeiben is gyökeres változás következett be. Megszűnt a nélkülözés, emelkedett az életszínvonal és tovább emelkedett. A szociális és egészségügyi ellátás — a gyűlölt múltkor viszonyi agrárszertől megjelent. A kultúrforradalom egyre magasabbra emeli népünk életszínvonalát: valamennyi oktatási intézmény a tanítás, mosoly és könyvtárak — véglegesen megnyitották a munkásság és a tudás, valamint a néphez hű értelmiség előtt.

A magyar nép az elmúlt tíz évben a történelme során bármikor: a szocialista segítségével és a párt vezetésével magasra jutott, ahonnan már tisztán és kézzelfogható közelségben látzanak a szocializmus és a kommunizmus csúcsai.

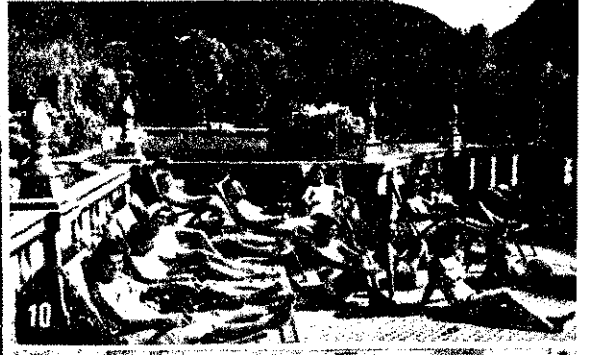
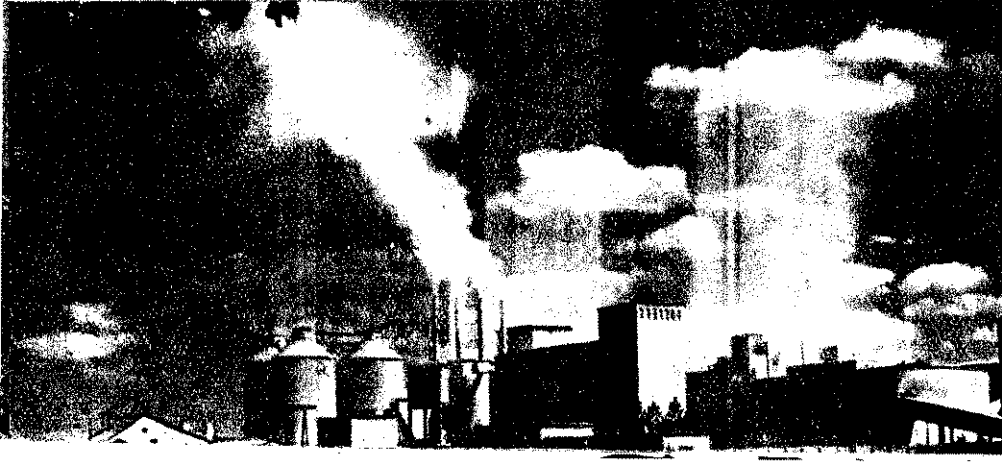
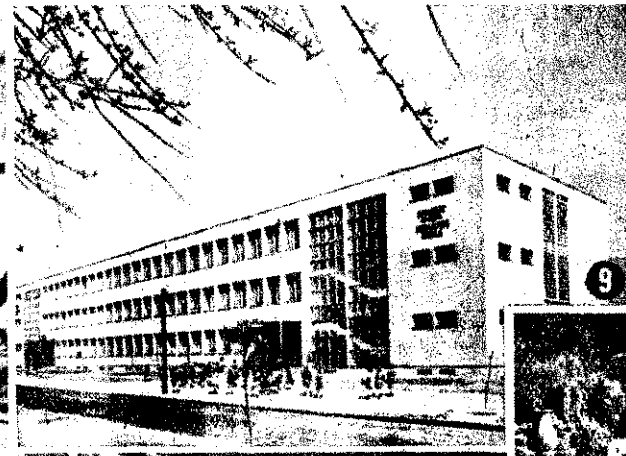
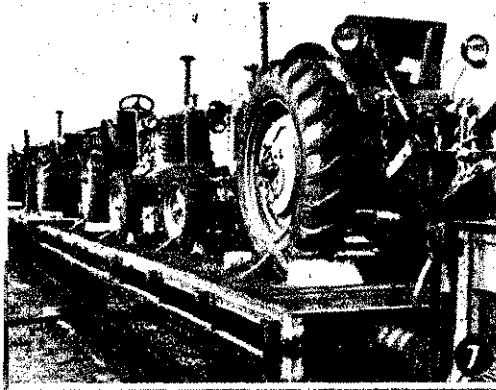

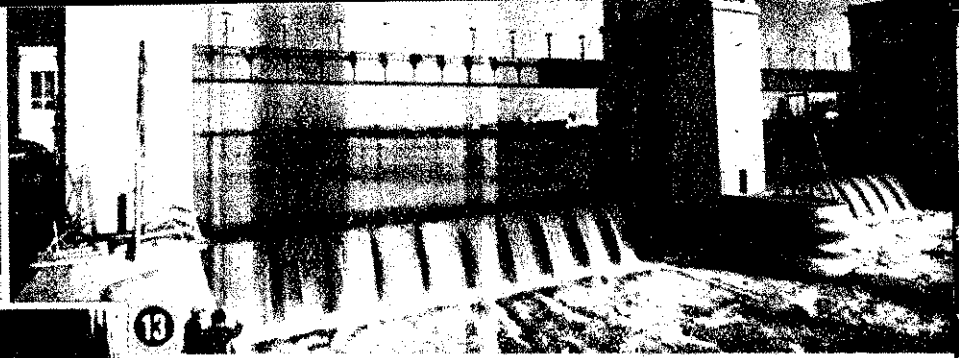
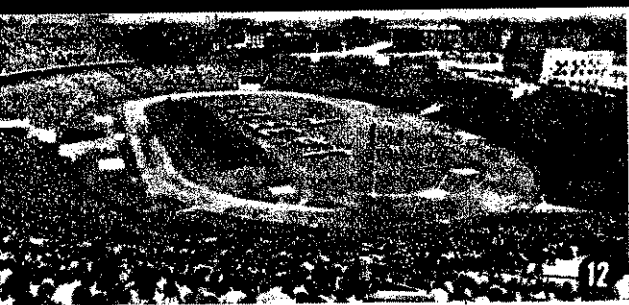

KÉPEKBEN

KÉPEINK

2. A kirabolt és romboló munka során a hadsereg felszabadította Németországot a kommunizmus áldozatos ellenőrzés munkája során gyorsan megindult az élet. — 3. Felült a magyar paraszti évszázados vágya, a megszületett megújulás a földművelés. — 4. 1946. augusztusig infúzió dűlé az országban. — 5. Hevették a billárdot az országban. — 6. Megkezdődött a falvak villamosítása. Vasútvonalon a csók között gyűlt ki a fény. — 7. Megindult a nehéz fizikai munkák építési munkái. — 8. Traktorok érkeztek a szovjetunióból. — 9. Megkezdődött az ország nagyipari iparítása. Képekben az első ötven évben felépült Hegyesházi Cementgyára. — 10. Egy a sok más közül az országban. — 11. A dolgozó néphez vették az álláshelyeket is. — 12. A Magyar Palota Szálló előtt készült. — 13. Megkezdődött, hogy az elmúlt 12 évben mennyi könyvtár létesült. — 14. A megyei nyitár olvasóterme Békéscsabán. — 15. A kertek sok évtizedes vágya teljesült, amikor 1. augusztusban felszavattuk a Népszavunkat. — 16. 17. 18. 19. A felszabadult ország gyorsan iparosításának egy-egy lépcső állomásai. — 20. Duna-Vasút nagyvasútja. — 21. Tiszai Vízi Erőmű. — 22. az inota November 7. Erőmű és a köz-európai viszonylatban is legkorszerűbb. — 23. Nagyvízi Erőmű. — 24. A Magyar Könyvtár. — 25. az első ötven évben felépült Magyar Textilkombinát egyik terméke. — 26. A hazánkban folyó magisztrális munkák komoly szerepük van a gyorsított munkákban. — 27. A képen látható kaskád-erőmű a Magyar Fizikai Kutatóintézetben. — 28. magyar tudósok és mérnökök tervei alapján. — 29. Újra győztesen létezőnk építők a hazánkban. — 30. A hazánkban folyó magisztrális munkák komoly szerepük van a gyorsított munkákban. — 31. A képen látható kaskád-erőmű a Magyar Fizikai Kutatóintézetben. — 32. magyar tudósok és mérnökök tervei alapján. — 33. Újra győztesen létezőnk építők a hazánkban.

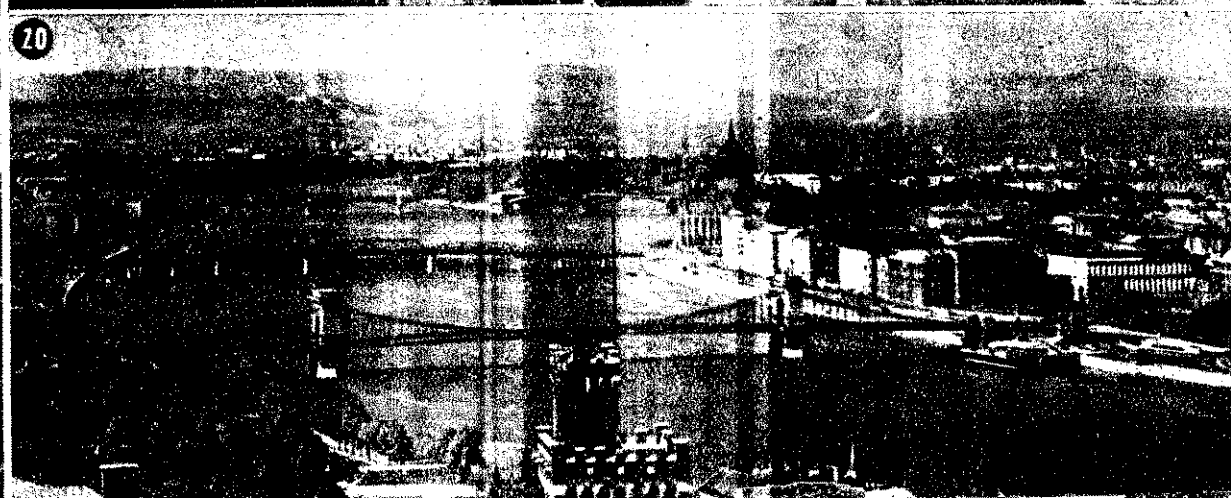
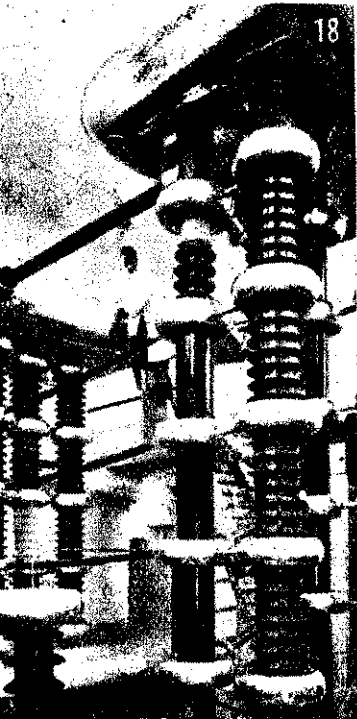
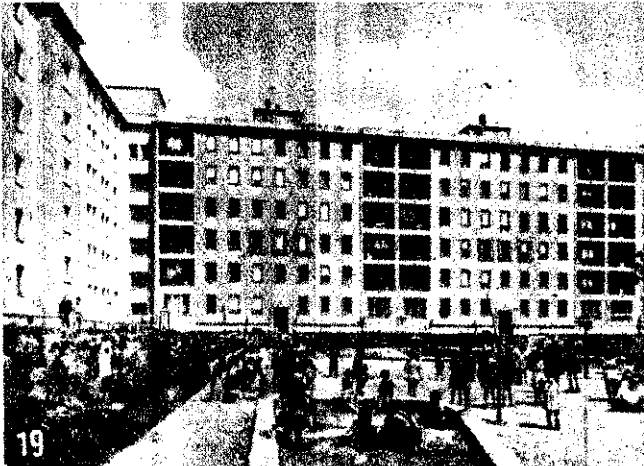
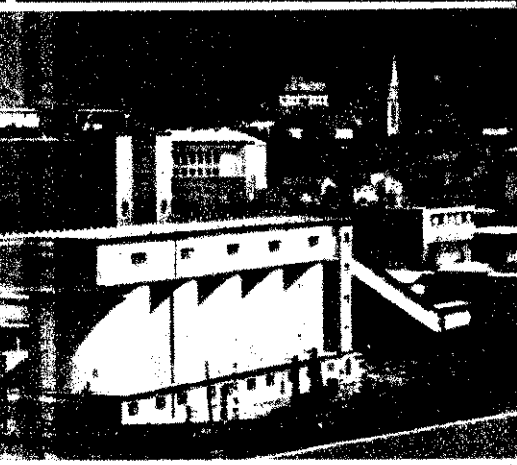
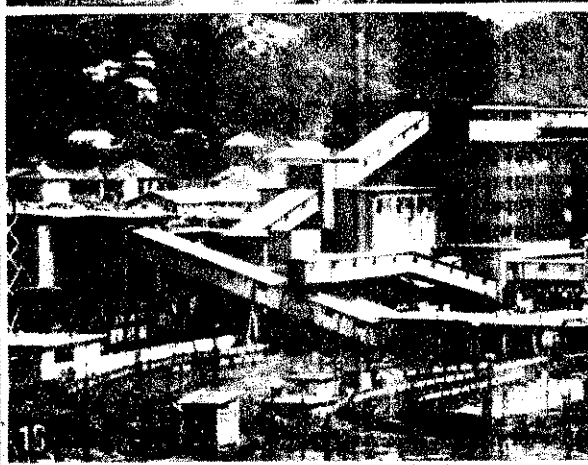
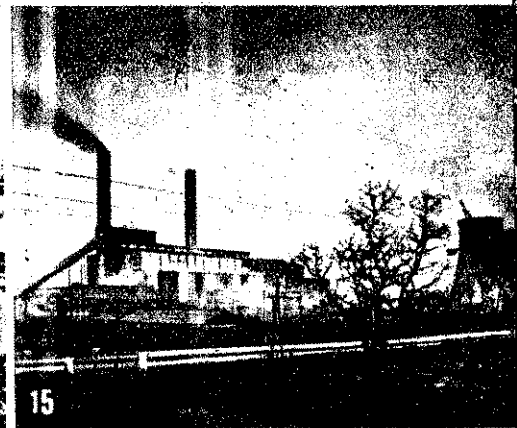
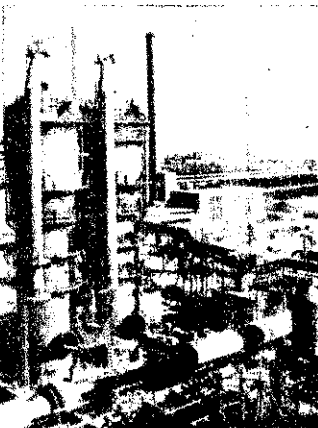

Az elérhetetlennek tűnt vágy — teljesült

Horváth Ferenc — a hajdani cselédgyerek — ma már mint tűzoltóőrmeister s vizsgázott gépkocsivezető teljesít szolgálatot a csornai alosztályon.

Szüleivel együtt a grótok és bárók földjét dolgozta. Cseléd-sorban éltek: látástól vakulásig verejtéktek a mindennapi betevő falatért. De az is gyakran megesegett, hogy a munkanélküliek keserű sorsában osztoztak. Negyvenötben azután nagyot fordult a világ: ember lett a három millió koldusból s egyszeriben jobbra fordult a Horváth-család élete is...

— A földosztás volt számunkra a felszabadulást közvetlenül követő időszak egyik legjelentősebb eseménye — emlékezik Horváth tí. őrmeister. — A földosztó bizottság 7 hold jó földet juttatott szüleimnek, s ezzel megvalósult népes és sokat nyomorgott családunk régi, elérhetetlennek tűnt vágya. Persze, különösen eleinte, nem volt éppen könnyű! Iga-vonó állatok és megfelelő gazdasági felszerelés hiányában, bizony, csak igen nehezen boldogultunk. De örömmel és bizakodással dolgoztunk, lelkesített bennünket az a tudat, hogy most már végre nem az urakén az uraknak, hanem a magunkén és saját magunknak dolgozunk...

S ahogyan teltek-múltak az évek, Horváth elvtárs és családja élete is egyre felfelé ívelt. 1950 körül ő azután „kirepült” a családi fészekből, majd a katonaságnál és a vasútnál eltöltött közel öt esztendő után az állami tűzoltóságot választotta élethivatásul... Azóta őt — munkában és tanulásban kemény — esztendő telt el. S hogy az anyagi és er-



kölcsi megbecsülés sem maradt el, azt ma már sok minden igazolja. Felépült — többek között — rábapordányi két szoba összkomfortos családi háza: első önálló otthona. Igaz, sok munkába s talán még több lemondásba került, míg tető alá került a kedves kis otthon, de — mint mosolyogva mondja — megérte!...

A szovjet elvtársak segítettek

Niedzielszky Dezső bácsi, a tolnai önkéntesek parancsnoka idestova négy évtizedes önkéntes műltra tekinthet vissza.

Legkedvesebb emlékei mégis a felszabadulás óta eltelt évek eseményeivel kapcsolatosak. Különösen szívesen emlékezik a környéken ideiglenesen állomásozó szovjet elvtársak őszinte, áldozatos segítségéről, amely nagymértékben hozzájárult a testület talpraállításához, gyors fejlődéséhez és megerősödéséhez. Legutóbb például új, korszerű — laktanyának is beillő — szertárak építésénél első-sorban az anyagszállítás biztosításában segítettek a szovjet harcosok...

— Új szertárunkat egyébként — meséli csillogó szemmel — hazánk felszabadításának 15. évfordulóján avatjuk fel! Úgy gondolom, ez az esemény sokáig egyik legkedvesebb élményként él majd tűzoltóink emlékezetében. Ez a szertár ugyanis beszédes bizonyítéka a tűzvédelem és annak megszilárdításán munkálkodó önkéntes harcosok iránti egyre fokozottabb megbecsülésnek. Nemcsak azért, mert garázsában „igazi” gépjárműfecskeendő büszkélkedik, hanem azért is, mert boyleres fürdőszoba várja benne a tüzesetektől hazatérő tűzoltókat. Sőt, hamarosan központi fűtést is szerezünk a szertárba... Bizony, a háború előtt még a megyeszékhelyen levő városi egységnek sem volt ilyen szép épülete... Egyébként, — hunyorít ránk hamiskásan —, ha egy-két esztendő múlva ismét erre járnak, könnyen lehet, hogy

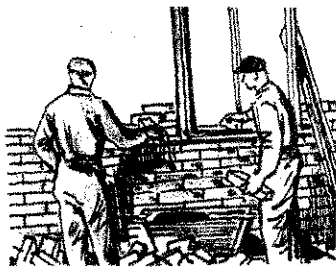

újabb érdekességekről számolhatok majd be. Addigra ugyanis — remélhetőleg — megkezdődik a szertár feletti létesítendő emeleti kultúrterem építése is...

A legboldogabb nap

— Az elmúlt másfél évtized egyik legnagyobb élményét talán az a nap jelentette számomra, mikor Margit leányom elvégezte a tanítóképzőt, s oklevéllel a kezében megkezdte a tanítást a mosonmagyaróvári általános iskolában. Őszintén megvallva, 15—20 esztendővel ezelőtt még álmodni sem mertem volna, hogy az én kislányom — a hajdani asztalossegéd, majd városi tűzoltó gyermeke — valaha is tanult ember, méghozzá pedagógus lehessen...

A boldog és büszke ember: Petz József tí. főtörzsrőmester, aki idestova 30 esztendeje tűzoltóskodik. Városi tűzoltóként kezdte, majd üzemben teljesít

tett szolgálatot. Az állami tűzoltóság kötelékébe 1951-ben lépett, s jelenleg a mosonmagyaróvári alosztály gépkocsivezetője. Mindig becsülettel és fevelmezzetett szolgált. Kétéves állami szolgálata után már a tiszthelyettesi iskolán tanult, s alig valamivel később — a tűzoltóság jóvoltából — már a gépjárművezetői jogosítványt is megszerezte. S hogy milyen nagy dolog volt ez a számára, azt mindennél jobban és beszédesebben bizonyítja a ma már csak keserű emlék, hogy a felszabadulás előtti 15 éves szolgálata alatt rendfokozatban és beosztásban sem jutott...

Némi büszkeséggel emlékezik iskolai tanulmányaira. Mint mondotta, a Horthy-rendszerben



csak a hat elemig juthatott el, hiszen nem volt pénz az iskolára, meg azután a magafajta proletár gyereket ki is nézték a középiskolából... Most azután, idős fejjel pótolta a mulasztást: 1954—55-ben elvégezte az általános iskola 7. és 8. osztályát. Igaz, nem volt könnyű, de mégis sikerült: általános 4-es tanulmányi eredménnyel vizsgázott a nyolcadikból...

Tűzoltóból — tanácselnök

— Sohasem felejttem el a felszabadulás első éveit — emlékezik vissza Farkas Mátyas önkéntes tí. alhdgy., a horvát-kimleli önkéntes tűzoltók parancsnoka. — Bizony, nagyon szegények voltunk akkoriban. Szereink és felszerelésünk nagy részét — közte kismotorfecskeendőket is — elvitte a háború. Emellett szervezeti nehézségekkel is küszködünk, nem is beszélve az anyagi problémákról. De azért nem estünk kétségbe, bár nagyon jól tudtuk, hogy hathatósabb segítséget egyelőre nem várhatunk... Ha jól emlékszem, 1947 tavaszán történt... Összejöttünk néhányan s felmértük a helyzetünket. Alaposan meghánytuk-vetettük tennivalóinkat s egyöntetűen elhatároztuk, hogy — egyéb lehetőség híján — mi magunk, saját

Kedves

erőnkől oldjuk meg problémáinkat...

Igy is történt — amint Farkas elvtárs elbeszéléséből megtudtuk. Összefogtak, kemény megfeszített munkába kezdtek s aranylag rövid idő alatt már öszre! — olyan anyfedezetet teremtettek a testületnek, melyből azután nemcsak az új 400-as kismotorfecskeendőre, hanem 220 tömlőre, sőt 12 öltöny ruh-

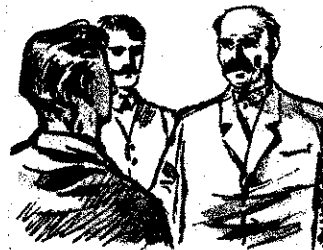

is futotta. S mindezt önkéntes erővel érték el...

Igen szívesen, de emellett jogos büszkeséggel is emlékezik az 1958-as tanácsválasztásokra. Ekkor ugyanis az önkéntes testületet, hogy az egyszázötvenedik önkéntes kiváló tűzoltót — névszer Farkas Márk elvtársat — község lakossága tanácselnöknek választotta. Mondják, gyakorta: ilyesmi is csak dolgozók államában fordul elő!...

Amikor birtokba vettük az új laktanyát...

— Csaknem negyedszázad tűzoltóskodom. Volt részemben, de — sajnos — nem rülhettem el a rosszat sem. Különösen nehéz volt a felszabadulás előtti időszak embertelenség megalázó szolgálata... Lélegesen megváltozott helyzetem 1945 után, s így nem is csak hogy kedves emlékeim is bára az elmúlt másfél évtized eseményeihez fűződnek.

Egyik — mondhatni talán kedvesebb — emlékem az Martinovics téri laktanya megszületéséhez fűződik. Sohasem felejttem el azokat a heteket, napokat, amikor szinte mint nap ott „leselkedtünk” hatalmas építkezésnél, s gunkban szinte sürgettük időt, hogy mielőbb elkészüljön. Hogy azután milyen kiörmömmel fogadtuk a végre kész nyomban birtokba vett laktanyát, azt szavakkal talán sem lehet fejezni... Mindezt Bali János tűzoltó főtörzsrőmester, a X. kerületi alosztály tűzoltója mondotta el, nem

emlékek

an régen, egyik beszélgeté-
ik alkalmával...
/mint szavaiból kivettük, an-
cidején nagyon sokat szen-
ltek régi és egészségtelen
zsa téri laktanyájukban.
lk és sötét volt a hely, alig
tek egymástól. Az amúgy is
szégtelen levegőt a szom-
dos disznóhizlaldából terjen-
orrfacsaró bűz is méginkább
szennyezte. S a legyek!...
nyí volt belőlük, mint égen a

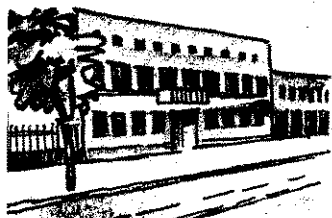

llag... Így éltek a derék X.
rületiek hosszú években ke-
ztlől — bűzben, légyáradat-
n, összezsúfoltan...

Az első hároméves tervben
épült Martinovics téri lakta-
a azután egycsapásra változ-
ott helyzetükön. Az új, kor-
rú, világos és végeredmény-
n minden igényt kielégítő
ctanya végre emberhez méltó
t — és szolgálati körülménye-
t teremtett lakóinak. S ha
r itt tartunk, nem hallgat-
tjuk el azt a körülményt
n, hogy bizony nemcsak a X.
rületiek, de nagyon sok vi-
ki és fővárosi tűzoltóegység
szedkedhet ma már új tűzoltó-
ctanyával, s az elmúlt eszten-
k folyamán sorainkba került
talok már csak hírből ismer-
c a felszabadulás előtti em-
rtelen állapotokat...

Nemcsak hatáskörünk, tekintélyünk is megnövekedett

Mint jó gazda, olyan figyel-
sen és felelősségteljesen vi-
ázza nap mint nap a Divat
pögyár tűzvédelmét Molnár
örgy tő. ftórm., a XIV. ke-
leti alosztályi instruktora.

Mint mondja, bezzeg jó pár
ztendővel ezelőtt nem így
lt még... Annakidején a
anna Filmgyárban teljesített
lgálatot. Járőrözött, mint a
obi — üzemi egységre beosz-
t — tűzoltó. Szinte a lábukat
ták le, mégis alig jutottak
lamire. Szolgálatuk rendszere,
nak kifejezetten mechanikus
lta, no meg a meglehetősen
ük hatáskör — igen-igen ked-

vezőtlenül befolyásolta járőr-
tevékenységük hatékonyságát.
De a legnagyobb hiba talán a
tekintély körül volt. Sok eset-
ben figyelemre sem méltatták
figyelmeztető szavukat, sőt, né-
ha még az is előfordult, hogy
nem éppen a legválaszbékosabb
szavukat használták velük
szemben... Nem csoda tehát,
hogy bizony nem valami szív-
vel-lélekkel lelkesedtek szolgál-
latukért s ez a körülmény fele-
lősségérzetüket is nagyban be-
folyásolta — emlékeznek az ak-
kori évek körülményeire.

Véleménye szerint az instruk-
tori szolgálat bevezetése lénye-
ges, sőt, minőségi változást
eredményezett. Merőben más,
sokkal fejlettebb a szolgálat
rendszere, növekedett a hatás-
kör s vele együtt a tekintély,

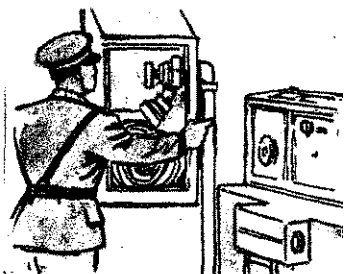

jöllehet egészen mások — na-
gyobbak — a követelmények
is... Örömmel újságolta, hogy
nincs hiánya a megbecsülés-
ben sem. A gyár vezetőségétől
egészen a legalacsonyabb be-
osztásban dolgozó munkásig
mindenki elismeri tevékenység-
ét és hallgat tanácsaira. Nem
csoda hát, hogy úgyszólván alig
kerül sor egy-egy figyelmezte-
tésre... S ami még nagyon lé-
nyeges: munkájában nincs egye-
dül. Ott áll mellette a tűzvé-
delmi bizottság és az önkéntes
tűzoltók népes csapata...

Ma egészen más a helyzet

— Idestova harminc eszten-
deje dolgozom mint műhely-
munkás, s így módom és lehe-
tőségem van párhuzamot vonni
a hajdani és a jelenlegi álla-
potok között — emlékezik visz-
sza Pettendi Károly tűzoltószá-
zados, a BM Országos Karban-
tartó és Szerviz Műhely par-
rancsnoka.

— Nagyon jól emlékszem a
felszabadulás előtti időszakra,
amikor még — különösen a
harmincas és az azt követő
években — bizony, igen gyere-
cipőben járt az úgynevezett
műhelymunka. A mostanihoz
képest egészen csekély appará-
tussal és viszonylag fejletlen

műszaki felszerelésekkel dolgoz-
tunk, s hatáskörünk is igen
korlátozott volt. Ha például ko-
pogott egy szelep — s ez nem
is volt valami komoly hibafor-
rás — nem nyúlhattunk hozzá,
hanem el kellett vinnünk a
Misura- vagy éppen a Merce-
des-céghez, mert hát csak azok-
ban volt bizodalom... Ez az-
után egyben azt is jelentette,
hogy a javításra szorult szer-
keszenlétbe állítása nemhogy
órákat, hanem napokat, sőt, he-
teket vett igénybe... Ez az ál-
lapot egyébként egészen a fel-
szabadulásig végigkísért.

Igaz, a felszabadulást követő
közvetlen időszakban sem volt
éppen könnyű — vesszük ki
szavaiból, A szerek és felsze-
relések java — a fasiszta rab-
lók jóvoltából — nyugatra ke-
rült, s jóformán csak az 1913-
as típusú Daimler- és Fiat-fecs-
kendők maradtak emlékül.
Hogy azután ezekkel mennyi
baj volt, azt talán nem is kell
külön hangsúlyozni...

Szerencsére akkor is akadt
segítség — a szovjet csapatok
jóvoltából. A szovjet harcosok
egy-kettőre felismerték a tűz-
oltóegységek működésének fon-
tosságát, s a lehetőségekhez
mérten felszerelésekkel és ne-
hezen beszerezhető alkatrészek
biztosításával nyújtottak segít-
séget a tűzoltóknak. S hogy ez
a segítség akkor mit jelentett,
arról elsősorban is a hajdani
budai műhely dolgozói tudná-
nak igen sokat beszélni...



A felszabadulással sokat ja-
vult a helyzet, de gyökeres vál-
tozás ilyen vonatkozásban csak
az Országos Karbantartó és
Szerviz Műhely felállításával
következett be. Ez a szerv már
szervezetten, munkaterv alap-
ján és megfelelő anyagi és
technikai feltételek biztosítása
mellett kezdte meg munkáját.
S hogy ma már ott tartanak,
hogy korszerű műhely és lé-
nyegében minden tekintetben
megfelelő műszaki képzettségű
emberanyag áll rendelkezésre,
s amellet nemcsak budapesti,
hanem országos viszonylatban
is dolgoznak — az mindenk-
előtt államunk gondoskodásá-
nak köszönhető.

Elégedettek a műhelymunká-
sok is. Azelőtt bizony nem sok
tekintélyük volt, s elismerésük-
ről jóformán nem is beszélhe-
tünk... Ma egészen más a
helyzet. Többen közülük — el-
sősorban is a részlegvezetők —

tiszti rendfokozatot értek el. De
nem panaszkodhatnak a többiek
sem; olyan anyagi és erkölcsi
megbecsülésben részesülnek,
mint soha azelőtt...

„Valaha álmodni sem mertem róla...”

Moldován András tűzoltószá-
zados, a budapesti tűzrendésze-
ti osztályparancsnokság beosz-
totja — éppen 15 esztendővel
ezelőtt, 1945 júniusában öltö-
zött be tűzoltónak az V. kerü-
letben. A rosszemlékű Horthy-
rendszerben a Szatmár megyei
Rozsály községben mezőgazda-
sági munkásként dolgozott. Szü-
lei is cselédemberek voltak, az
uraiság földbirtokán robotol-
tak...

Az új alapokon szervezett
tűzoltóságnál nyílt meg előtte a
fejlődés lehetősége. Hamar
megszerette és meg is tanulta
új „mesterségét”. Felettései pár
év múltán már Makóra küldték
kiképzőnek... Azt követően
meglehetősen sok és változatos
munkakörben dolgozott, s az
évek során egyre inkább hozzá-
nőtt hivatásához is.

— Egyik legnagyobb élme-
nyem kétségkívül tisztte való
előléptésemhez fűződik —
emlékezik a korábbi évekre.
— Oszintén megvallva, azelőtt
álmodni sem mertem volna,
hogy én, az egyszerű cselédem-
ber gyereke valaha is tiszt le-
hessek. S íme, sikerült! 1952-
ben kaptam meg a tisztí kine-
vezést. Ezzel azonban koránt-
sem ért véget a megbecsülés
és az elismerés sorozata. Aho-
gyan teltek a kemény, megfe-
szített munkával teli évek, úgy
haladtam előre. Először had-
nagygyá, majd néhány évre rá
főhadnagygyá léptettek elő; szá-
zadosi kinevezésemet pedig ép-
pen a napokban, április negye-
dike tisztelőtérre kaptam meg.



De más formában is elismerték
a munkámat: 1955-ben, majd
1959-ben ismételten Szolgálati
Érdeméremmel tüntettek ki...

Moldován tűzoltószázados
elvtárs csupán egyike azoknak
a hajdani munkás vagy éppen
szegényparaszt származású tűz-
oltóknak, akik ma már tűzoltó-
tisztként teljesítenek szolgálá-
tot a testület köteikében. S
hogy rajta kívül száz számra
vannak sorainkban hozzá ha-
sonlók, az annak a hatalmas
változásnak az eredménye,
amely a felszabadulással kö-
vetkezett be hazánkban.

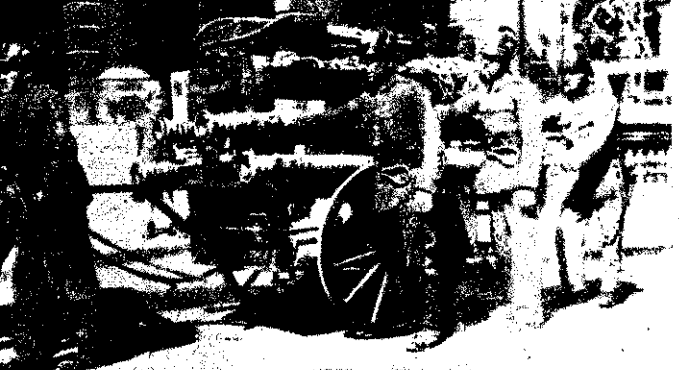

Igy kezdtük... A fasiszta rablók a tűzoltóságot sem kímélték: a szerek és felszerelések javát nyugatra hurcolták, s csupán elavult szereket hagytak örökségül

Ez a laktanya is a múlt örökségei közé tartozott



A tűzoltóság

Tizenöt esztendővel ezelőtt — a mélytón érte a magyar tűzoltóságot a felszabadulás. A második világháború pusztító viharától testileg-lelkileg megviselrongyolódott és éhező emberek; tönkretettrek, felszerelések és egészségtelen, jórészt rothadt laktanyák — ez volt a hitleri fasiszták és hincosaik „öröksége”.

A kifosztott szertárakban, a nyugatra hurcolt szerek helyén a legjobb esetben is mindössze egy targonca és kismotorfeleszkendő maradt, a tűzoltók kézzel vontatták a károkat színhelyre.

Néhány sorban lehetetlen lenne leírni mindazt, amit a felszabadulás és az azóta eltelt tizenöt év jelent a magyar tűzoltóság életében. Viszont büszkén állapíthatjuk meg, hogy a tűzoltóság és a kormány messzemenő gondoskodásának eredményeként tűzoltóságunk e viszonylag rövid idő alatt is a fejlődés olyan fokát érte el, amely egyszerűen elképzelhetetlen volt ezelőtt.

A testület sorainak rendezésével, s az állami tűzoltóság egységes központi irányítású szervezetének megteremtését követően korszerű laktanyák egész sora épült az országban, s tűzoltók nyugodt, rendezett körülmények között tehetőseget a népvagyón védelméből adódó és egyre inkább sokasodó feladataiknak.

Az ipar, a mezőgazdaság és a lakóházak megelőző tűzrendészeti helyzetének biztosítása jelentette az elsődleges feladatot, s a párt- és állami vezetők bizalmát jelképező hatósági jogkör birtokában egyre több szakszerű határozat készült.

Megújított tűzoltóságunknál rendszeres a politikai és szakmai továbbképzés. — Nagy szükség van erre, mert az elengedhetetlen ellenőrző és patronáló munka igen alapos szakmai felkészültséget feltételez.

Jelentősebb ipari és mezőgazdasági objektumaink tűzvédelmét jól kiképzett instruktorok vigyázzák. — S ha netán valahol mégis baj történik, egységeink mindig készen állanak a tűz megfékezésére és eltoltására...

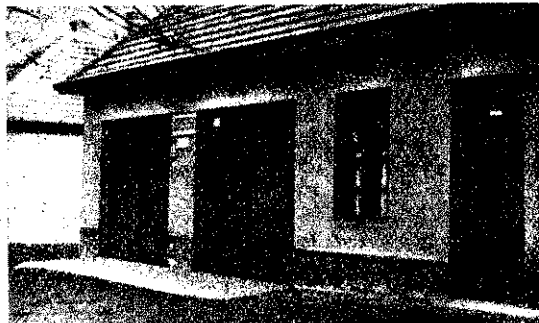

Lassan-lassan eltűnnek a hajdani „fészerek”, minden igényt kielégítő községi tűzoltószertárak épülnek helyükön



Nagyot fejlődött a tűzoltóság szerelvénye is. Ma már korszerű, jól felszerelt gépjárműfeleszkendőkkel vonulnak a tűzoltók...

...s ha a helyzet éppen úgy kívánja, különleges szerek is rendelkezésre állnak

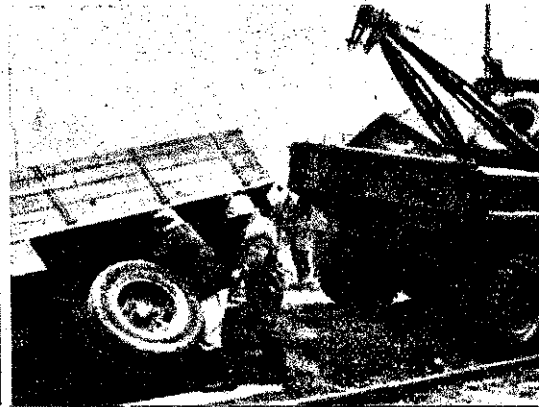



A párt és a kormány
messzemenő gondoskodá-
sa nyomán új, korszerű
laktanyák egész sora
épült az elmúlt másfél
évtized alatt

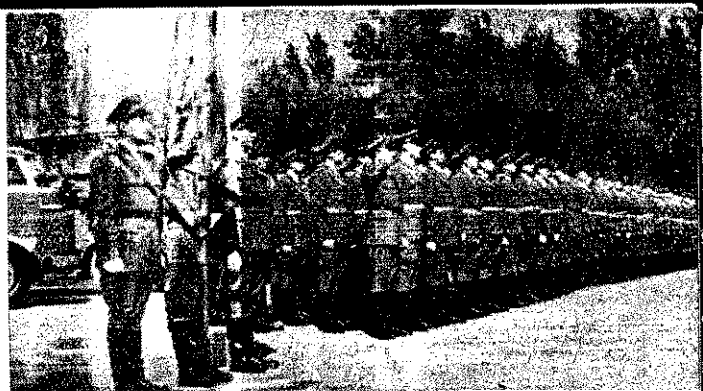

A tűzoltóság tisztállo-
mányában ma már min-
denütt munkás és paraszt
fiatalok foglalnak helyet

5 esztendeje

ült az ellenőrzés területe, hatékonysága és csökkent a népgazdaságot érő károkozás. A felvilágosított munka nyomán egyre többen értették meg a tűzoltóság főtevékenységét és vállalták önkéntes tevékenységét a megelőzés feladatából.

Számos nagyobb és kisebb tűzrel eredményes számolása bizonyította a mentő biztositást. A tűzoltóság javuló tevékenységét is és mindezzel párhuzamosan fejlődött, gyarapodott és korszerűsödött a szerelvény, a felszerelés.

A rendszeres politikai és szakmai továbbképzés a különböző fokozatú szakmai iskolák, tanfolyamok révén munkás és paraszti fiatalok és a hitvesekhez hű, becsülettel régi harcosok kerülhettek vezetésbe, a feltek meg mindent a tisztelt elöltti feladatok eredményes végrehajtása érdekében.

Fejlesztünk nem volt töretlen. Az ellenforradalom sorainkban is károkat okozott. Munkánk ma volt hibáktól, hiányosságoktól mentes, a szolgálatunk során nemcsak a szakmai feladatokkal hanem a fejlődésünk töretlenségét gátló körülményekkel is meg kellett birkoznunk.

A párt vezetése, segítése és az a megbecsülést adott erőt a hiányosságok leküzdéséhez, amelyet munkánk során szakadatlanul éreztünk, a amely minden eredményünk, sikerünk alapját képezte.

A magyar tűzoltóság életében a felszabadulás után fejezetet nyitott, amelyben nemcsak a tegnap és a ma hozott soha nem látott fejlődést, hanem a holnap is a további előrehaladás zálogát jelent.



A tűzoltók előtt is megnyitott az üdülők kapui: évről évre egyre több tűzoltó család tölti szabadidőjét a balatoni és a hegyvidéki üdülőkben. — A rendszeres sportolás is a szolgálati élet egyik elengedhetetlen tartozéka lett

A rendszeres szerelési gyakorlatok és az évenkénti versenyek községi és üzemi önkéntes tűzoltóságaink szervezethez és erejéhez tanúskodnak



tűzoltóság nagy gondot fordít a községek tűzvédelmének biztosítására is. Önkéntes területfelölünk télen-nyáron vigyáznak a falu és határa tűzbiztonságát



Az 1958 szeptemberi párt-
határozat megvalósítása
nyomán egyre több község
kap kismotorfeeszkendőt

Tűzoltóságunk fejlődéséről tanúskodik az 1957-ben megnyitott Tűzoltómúzeum is



JÁRHATÓ UTAT KERESIK...

Egyre nagyobb tért hódít a nagyüzemi gazdálkodás. A vele járó gyors ütemű — főként önerőből történő — építkezések következtében szinte gomba módra szaporodó tsz-építmények és tsz-majorok tűzvédelme komoly feladat elé állítja az állami és önkéntes tűzoltóságokat egyaránt. Tűzrendészeti szerveink természetesen nem passzív szemlélői a nagyszerű fejlődési folyamatnak, a velejáró problémáknak, hanem lelkiismeretesen azon munkálkodnak, hogy lehetőleg mindenben messzemenően eleget tegyenek a fejlődés követelményeinek.

„Ahány ház, annyi szo-

kás” — jelenleg szinte még így jellemezhetjük a helyzetet, s ha netán egyes helyeken hasonlóan keresik a helyes megoldás útját vagy hasonló hibákat vétettek — úgy mindkettő a kétségkívül őszinte szándék és a járható út keresésének a velejárója...

Az alábbiakban néhány tsz-község kapcsolatos helyzetéről írunk röviden azzal a megfontolással, hogy a helyenként kialakult jó gyakorlat és módszerek, vagy éppen a nem megfelelőből levont tanulság ismertetésével — talán némi segítséget adhatunk területi szerveinknek, a tűzvédelem hivatásos és önkéntes munkásainak...

A tétiek így látják jónak...

Tét termelőszövetkezeti község vezetőiről és tsz-tagságáról minden tűzás nélkül elmondhatjuk, hogy jóindulatúlag kezelik a község és határa tűzvédelmét érintő problémákat. Hogy ez valóban így is van, azt az a tény bizonyítja legjobban, hogy Lampért József önkéntes tűzoltó hadnagy, tsz-tagot — a községi önkéntesek parancsnokát — függetlenítették parancsnoki beosztásában.

Bőven akad menni- és tenivalója — vesszük ki Lampért elvtárs szavaiból. Gyalog nem is győzné, ezért jobbára kerékpárral járja az öt termelőszövetkezetet magába foglaló községet és határát. Hol itt, hol amott tűnik fel. Szervez, ellenőriz, felvilágosít, s ha netán a helyzet éppen úgy kívánja, bizony dorgál is. Mostanában a községtől 6 km-re levő Dózsa tsz önkéntes brigádjának megszervezésén fára-

dozik igen sokat. Véleménye szerint itt igen nagy szükség lenne egy rajnyi önkéntes csoportra, mivel a tsz igen messze esik a községtől, és egy esetleges tűz — hozzáértő emberek azonnali beavatkozása híján — a községi erők kienkezéséig igen nagy kárt okozhatnak.

De nemcsak a területet járja, néha-néha „adminisztrátort” is. Ottjártunkkor éppen a készülő — jobbára a tsz-eket érintő — „tűzrendészeti házirend” összeállításán dolgozott. Emellett természetesen már a nyári tűzvédelem biztosításának különböző részleteit is napirenden tartja. Tervek szerint — az elmúlt év gyakorlatához hasonlóan — az idén is 3 fő önkéntes tűzoltó tsz-tag látja majd el a szolgálatot állandó jelleggel, megfelelő anyagi szolgáltatás ellenében...

Lampért József elvtárs a „tűzrendészeti házirend” összeállításán dolgozik



Az egyesülés óta teljes az összhang

Vértessacsán tulajdonképpen a község szocialista átalakulása óta, jobban mondva annak eredményeként jött igazán egyenesbe az önkéntes tűzoltótestület. Míg azelőtt csaknem mindig adódott valamiféle kisebb-nagyobb sürölődés a község és a termelőszövetkezet tűzoltósága között, addig az egyesülés óta teljes az összhang és igen jól megy a munka.

A község és az ÁG mellett a tsz vezetősége is úgyszólván minden anyagi és erkölcsi támogatást megad a testületnek. Hogy egyebet ne említsünk — az elmúlt esztendőben két hold kukoricát adtak a testületnek megművelésre, s amellett még mintegy 8000 forint értékű terménnyel is gyarapították az önkéntes testületet.

Sok, de szívesen vállalt gondot okoz most Vértessacsán a járási versenyre való készülődés, már csak azért is, mivel ők lesznek a rendezők. Nem véletlen tehát, hogy a legutóbbi közgyűlés is igen behatóan foglalkozott az ügyvel, s határozottan állásfoglalt a felkészülés ütemét és lehetőségét, de nemkülönben a szerződés és környéke csinosítását szolgáló társadalmi munka szükségességét illetően.

Mint mindig, a tsz vezetősége most is segített. Úgy döntöttek, hogy a szombatönkénti gyakorlatokon való részvétel lehetőségét minden önkéntes tűzoltónak biztosítják, méghoz-

zá anélkül, hogy azok külsőből sebb anyagi hátrányt szenvedjenek. Sőt, a tűzoltók a vállalt társadalmi munkájuk nyújtására is ezeket a szombat esti foglalkozásokat jelesítették.

Kétségtelen, hogy ez a lehetőség igen kedvező az önkéntes tűzoltók szempontjából. Hogy ők azután mégis nem képpen határoztak, az viszont már öntudaton alapuló hivatásosságukkal magyarázható. Kijelentették ugyanis, hogy márpedig a szombatönkénti foglalkozás a kizárólagos tevékenységük, a vállalt társadalmi munkát pedig majd elvégzik vasárnap délelőttönként.



Torma József elvtárs a vértessacsai tsz vezetősége nevében támogatást ígér a tsz-ek let vezetőségválasztó közgyűlésén

Víztorólót építenek társadalmi munkából

Fertőszéplak községben nemcsak most, hanem már a korábbi években is meglehetősen élénk és változatos tűzoltóélet folyt. Nagy becsülete van itt a tűzoltóknak, de van is belőlük elegendő, mert amint mondják — kétszáz is kerül-közlik, ha éppen úgy szükséges.

Az önkéntes gárda mintegy 60 százaléka termelőszövetkezetből dolgozó, lévén Fertőszéplak is termelőszövetkezeti község. A többi jobbára munkás, de asszonyaik és közvetlen hozzátartozóik szintén a tsz-ben dolgoznak. Így azután érthető, hogy a tsz és az önkéntes tűzoltóság kapcsolata kifogástalannak mondható. Talán az a kezdeményezés példázza ezt mindennél beszédesebben, hogy az önkéntes tűzoltók elvállalták egy közepes méretű víztároló megépítését. Terv szerint a víztárolót a község és a tsz-istálló közötti meglehetősen lapos fekvésű és vízből te-

ritületen ássák, s az esetében a 300—400 m-re levő tsz-majorok öltözővízszükségletét is biztosítja majd. A fertőszéplaki öltők ilyen természetű kezdeményezése egyébként nem ritka, mivel már az elmúlt években is végeztek ehhez hasonló munkálatokat.

Úgy vélik, ezek után hoz sem kell különösebb megjegyzés, hogy a község vezetősége és a tsz-tagság nem méltányolja az itteni tűzvédelem, lelkes munkáját segítő, ahol csak tud... A nács pl. egy új szerződés tését helyezte kilátásba. László tanácselnök szerint a jövő évben már megindulnak a munkálatok, s csak az építkezési költségek felszámolására várnak némi segítséget a megyétől...

A tsz vezetősége sem ragad el a támogatást illetően. Többek között megfelelő

egység-keretet „állítottak be” szolgálati természetű tevékenységük miatt; esetleg hátnyba kerülő önkéntesek anyagi kárpótlására. De gondoltak a nyárra is, és 150 munkaegységet vettek számí-
 sba a készütségi szolgálatok kifizetésére...

Igen ügyesen oldották meg parancsnok problémáját is. Kálmán elvtárs, a testület parancsnoka raktárosi minőségben dolgozik a tsz-ben. Ilyen, állandóan a köz-
 gben tartózkodik, s így egy-
 fontosabb, napközben adó-
 tüzoltó vonatkozású munka

elvégzésére is futja az idejéből. Persze, az ilyenkor elmaradt raktári munkát este pótolja majd...

Nem tartozik szorosan a témához, de mégis el kell mondanunk, hogy a fertőszéplaki önkéntesek televízió-tulajdonosok. A készüléket megtakarított pénzükről vásárolták. Azóta egy-egy érdekes TV-műsor alkalmával száz néző is szorong a készülék előtt. Az egyes közvetítések alkalmával szerény beléptídját is szednek, s a TV előfizetési díját és az esetleges javítási költségeket ebből fedezik.

A földesiek a tsz segítségét várják!

Földes községben — leg-
 ább is a februári tapasztala-
 alapján — korántsem
 yan sán mennek a dol-

lárs, a Rákóczi tűzrendészeti felelőse pl. a növénytermesztő brigádban dolgozik, és szinte alig jut hozzá négy üzemegy-



ertőszéplakon gyakori a tanácselnök, a párttitkár és a tüzoltó-parancsnok közötti megbeszélés

ek, mint az előbbi helyeken. Nem állítjuk, hogy kétségbe-
 tő a helyzet, annyit azon-
 in meg kell mondanunk,
 gy jobban is állhatna a tűz-
 delem és az önkéntes tűz-
 tók ügye — Földesen!

Egyelőre a hat fős létszám-
 ány a legnagyobb probléma.
 mentek az emberek — pa-
 szolják, majd azt is megtud-
 k, hogy bizony a két tsz
 m nagyon igyekszik „belese-
 teni” a végeredményben nem
 ak kifejezetten tüzoltói prob-
 ma megoldásába...

Őszintén megvallva, furcsáll-
 k a dolgot. Érthetetlennek
 rtjuk ugyanis, hogy egy
 yan tsz, mint pl. a Rákóczi,
 ak úgy „kívülről” szemlélje
 tűzvédelmi vagy éppen tes-
 leti problémákat, különösen
 kor, amikor létszámkérdés-
 l, a testület szervezeti erősí-
 séről van szó. Különben is
 önkéntes testület annakide-
 n tagságának mintegy 80
 ázalékával gyarapította a
 z-t, s nincs is benne semmi
 vetnivaló, ha most megjegy-
 t — s ez egyébként az ön-
 ntes tüzoltók egyöntetű vé-
 nénye: — éppen ideje len-
 , ha a tsz is viszonzná a
 gtséget...

A Rákóczi és a Lenin ter-
 előszövetkezet két tűzrendé-
 eti felelősének munkakörül-
 énye sem egyforma. Kóti elv-

seget érintő tűzrendészeti fel-
 adatainak intézéséhez. Ilyen-
 formán azután nem csoda, ha
 a tűzrendészeti szabályok ér-
 vényesítése sok helyütt egy-
 szerűen elsikkad. Pedig —
 mint arra szavajból követke-
 ztethettünk — menne ő szíve-
 sen, de hát csupán szabadidő-
 ből azért ő sem győzi... Ha
 meg netán munkája rovására
 kénytelen tűzrendészeti kér-
 désekben eljárni — mert ugye
 ilyesmi is előfordul! —, ak-
 kor bizony legtöbbször a ke-
 resete sányli meg...

Lényegesen könnyebb a Len-
 nin tsz tűzrendészeti felelősé-
 nek helyzete. Itt a tsz veze-
 tősége jobban mérlegeli a dol-
 gokat, s nagyobb lehetőséget
 nyújt a tűzrendészeti felelősi
 funkció gyakorlásához, még-
 hozzá anélkül, hogy az a ke-
 reset rovására menne!... Csú-
 pán érdekességként említjük
 meg, hogy a Lenin tsz-beliek
 — az állami tüzoltóság által
 kifizetett napidíj mellett —
 még öt tized munkaegységet
 adtak a januári értekezleten
 résztvevő tűzrendészeti felelő-
 süknek...

Ötjártunkkor még nem tar-
 tották meg a testület vezető-
 ségválasztó közgyűlését. Azóta
 már bizonyára túl vannak raj-
 ta, s az is lehetséges, hogy az
 itl említett néhány problémát
 is megoldották...



A földesi Rákóczi tsz-ben bizony még találkozunk ilyen tűzren-
 dészeti szabálytalansággal...

Csak a parancsnok beosztása okozza a problémát...

Mórichidáról is elmondhat-
 juk, hogy a tsz-vezetőség sa-
 játjának tekinti az önkéntes
 tüzoltóságot. Bár egy nem egé-
 szen megoldott kérdés még
 némi zökkenőt okoz a tűzren-
 dészeti munka zavartalan ér-
 vényesítését illetően, ez azon-
 ban — véleményünk szerint
 — viszonylag könnyen orvosol-
 ható. Tulajdonképpen arról
 van szó, hogy az önkéntes tűz-
 oltóparancsnoknak — a beosz-
 tását tekintve — nem éppen
 a legerősebb a tsz-beli
 foglalkoztatása. Szabó Gyula
 elvtárs ugyanis fogatosként
 dolgozik a tszben, s itteni ei-
 foglaltsága mellett bizony meg-
 lehetőségen nehezen boldogul
 tekintélyes tűzrendészeti tenni-
 valóival. Gyakran mesélik,
 hogy a község határában dol-
 gozik, de az is előfordul, hogy
 éppen a szomszédos községben
 „fuvarozik”... Reméljük, a
 tsz vezetősége mielőbb megta-
 lálja a módját és a jelenlegi
 kerestet nem csökkentő olyan
 elfoglaltságot biztosít számára,
 amely jobban a községhez köti,
 hogy azután esetleges tűz vagy
 káresetnél mindig kéznél le-
 gyen. Mindenesetre a külön-
 böző szervezési és ellenőrzési
 feladatok elvégzése szempont-
 jából is föltöbbször indokolt len-
 ne ez a megoldás...

Az önkéntesek helyzete
 egyébként megoldottak te-

kinthető. Elméleti és gyakor-
 lati foglalkozásaikat többnyire
 szabadidőből végzik, s ha ne-
 tán mégis úgy hozná a hely-
 zet, hogy munkaidőből kell
 időt szakítaniuk egyik-másik
 foglalkozásra, úgy némi mun-
 kaegységgel kárpótolják őket.
 A tsz vezetősége ugyanis a
 parancsnok részére évi tíz, a
 tüzoltók részére pedig évi öt-
 öt munkaegységet biztosított a
 rendkívüli, tüzoltói vonatko-
 zású elfoglaltságokból száрма-
 zo anyagi hátrány szerény el-
 lensúlyozására. Ezt a „pénzt”
 egyébként a tsz-ben dolgozó
 közvetlen hozzátartozóik révén
 azok az önkéntesek is megkap-
 ják, akik különben nem tsz-
 tagok.

De nincs baj az egyéb termé-
 szetű anyagi és erkölcsi támo-
 gatás körül sem. A községi
 tanács az elmúlt évben 25 öltö-
 nyi egyenruhát, ez évben pe-
 dag két köpenyt vásárolt az
 önkénteseknek. A szertárt ta-
 valy hozták rendbe, az idén
 azonban még tovább bővítik.
 Sor kerül a tömlőszárító ma-
 gasítására is.

Már most foglalkoztatja őket
 a nyári idény egy-két problé-
 mája. Úgy tervezik, hogy a
 készütségi és figyelőszolgála-
 tot a község lakossága látja
 majd el, a tüzoltók pedig az
 ellenőrzésről gondoskodnak.

Mórichidán jó az egyetértés a községi tanács és a tüzoltóság
 vezetői között



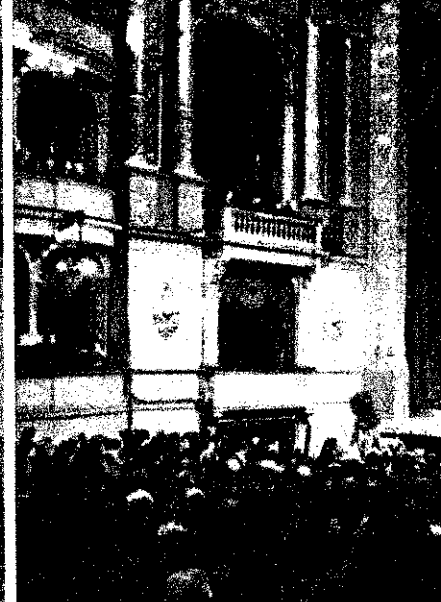

Az egész orszá



Dolgozó népünk szereti a hazájában lelkes, bensőséges, vidám ünnepekkel emlékezteti meg hazánk felszabadulásának 15. évfordulójáról. Ünnepeltek a hazánkban tanuló diákok, a szovjet párt- és kormány- veterán-küldöttség tagjai, együtt emlékeztek meg a 15. évfordulóról a szocializmusért békéért és szabadságért küzdő országok népei.

A felszabadulási ünnepségek középpontjában a vasárnap esti népi ünnepség, a koszorúzás, a népi táncok és a népi éneklés állott, de igen színvonalúak voltak az évfordulóra rendezett különböző felszabadulási kiállítások és a felszabadulási hősök emléktáblái.



Az operaházi központi díszteremben Dobi István elvtárs elnökölt a felszabadulási ünnepi beszédet. Felszólalt a Szovjet Kormány Legfelsőbb Tanácsa elnöke, az SZKP KB-ja elnöke, a Belorussziai Központi Pártja KB-ának első titkára, a szovjet csapatok vezérőrnagyja.

A katonai díszmenetben a 15. szovjet hadsereg vezérőrnagyja, honvédelmi



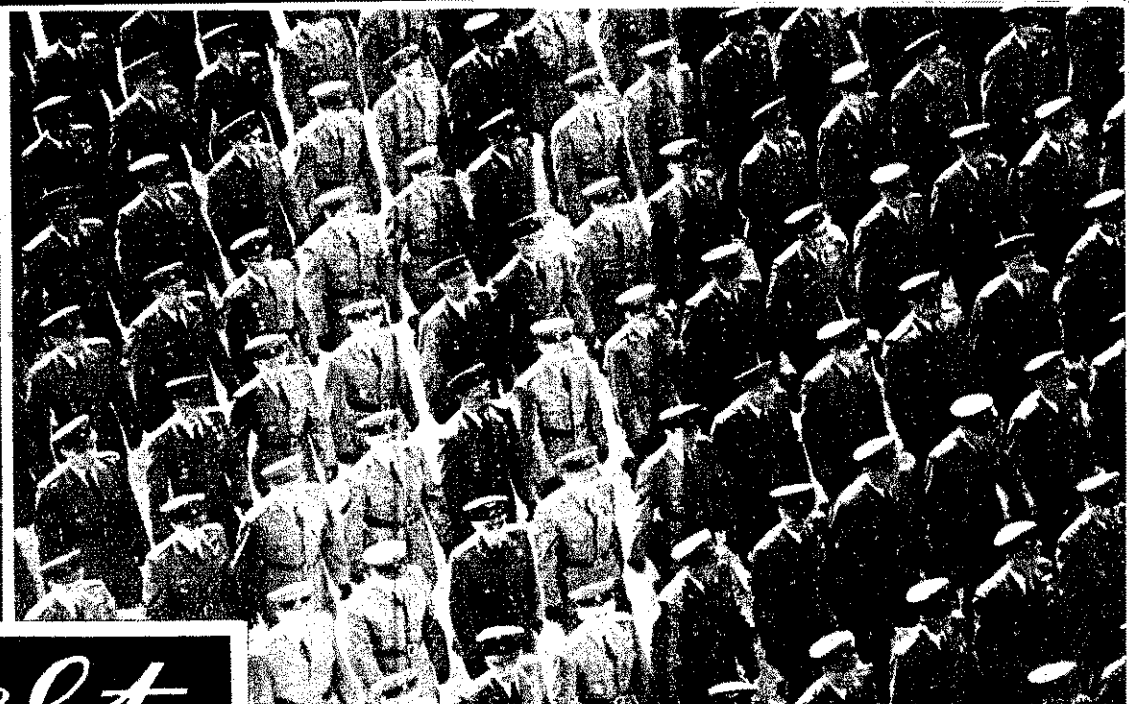
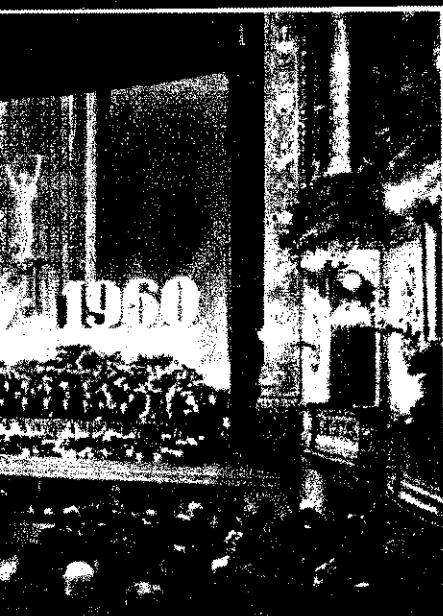

innepelt

...vtárs üdvözölte a díszelgésre
között díszalakulatokat a
si ünnepi bevezetőt. Ezt köve-
- a felvonulási tér két oldalán
szkedett több tízezres tömeg
között — megindult a dísz-
előtt tisztelegő alakulatok
s fegyelmet sugárzó menete.
... század nyitotta meg a me-
... majd a díszegységek parancs-
...ának tagjai s a HM tiszti
...álójai vonult el feszos, impo-
...menetben; őket követte azután
...véség különböző alakulata, a
...rség, a belső karhatalom, a
...dom, a munkásörsg és a fo-
...flottilla díszegysége s a légi-
...z imponáns menetet a gépesi-
...szerség s a harcokocsizók dísz-
...el zárták be.

...logán, felszabadultan innepelt
...zág. E ragyogó tavaszi napon
...százegres tömegek vettek
...az országsszerte rendezett gar-
...rogramú ünnepeken — ki-
...re juttatva azzel is a 15 esz-
...vel ezelőtt szillett szabad
...z való mérhetetlen ragaszko-
...s azt a szilárd elhatározást,
...vel a szocializmus építésén és
...es győzeimén munkálkodnak.

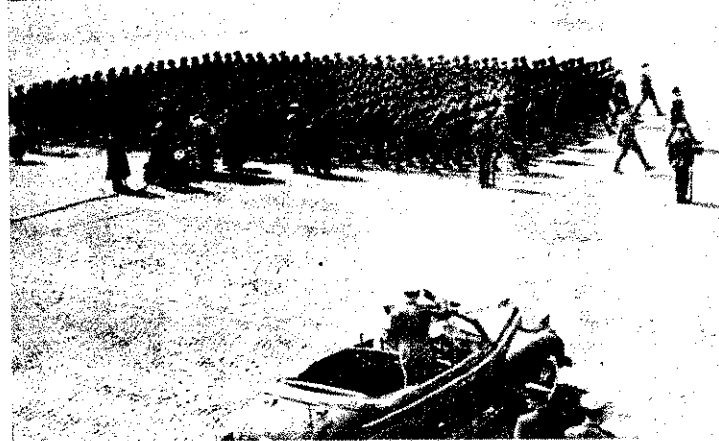

1960. évi TŰZOLTÓVERSENYEKRŐL

Néhány hét múlva megkezdődnek a járási tűzoltóversenyek — az önkéntes tűzoltóság idei nagy seregszemléi. Az évről évre megrendezésre kerülő és immár hagyományossá vált tűzoltóversenyek során az önkéntes tűzoltóság népes tábora a dolgozók előtt bizonyosságot tesz felkészültségéről és arról, hogy a mezőgazdaság s a községek tűzvédelme jó kezekben van. Az ez évi versenyeknek emellett dokumentálniuk kell azt is, hogy a párt Központi Bizottsága Titkárságának 1958. szeptember 12-i határozata, valamint a népgazdaság által az önkéntes tűzoltóságok felszerelésére, ruházatára stb. fordított anyagi eszközök serkentőleg hatottak az önkéntes tűzoltóságok munkájára, azaz tovább fokozódott lelkesedésük, hivatás-szeretetük, elméleti és gyakorlati felkészültségük.

Az önkéntes tűzoltók versenyei

— amelyeknek egyik legfontosabb feladata, hogy az önkéntes tűzoltókat a nyári, tűzveszélyesebb munkák előtt a mezőgazdaság tűzvédelmére előkészítsék — a mezőgazdaság szocialista átszervezésével különösen nagy jelentőségűek. Az önkéntes tűzoltóknak ugyanis ma már nemcsak egy-egy egyéni portát, hanem a kialakult közös vagyont és a nagyobb létesítményeket kell megvédeniük a tűz pusztításával szemben. Ez egyrészt megtisztelő feladata, másrészt becsületbeli kötelessége községe lakóival, de egyben a dolgozó néppel szemben is, valamennyi önkéntes tűzoltónak, aki vállalta a tűzoltói hivatást, a tűzoltói feladatok ellátását. Nem vitás, hogy a szocialista tulajdon védelméhez az önkéntes tűzoltóknak az eddigieknél nagyobb elméleti és gyakorlati felkészültségre van szükségük. Ezt segíti elő az elmúlt évi továbbképzés is, amelynek anyagából a közel jövőben sorra kerülő járási versenyek elméleti kérdései során adnak majd számot — mivel a kérdéseket a továbbképzés anyagából állították össze —, de ezt a célt szolgálják a versenyszervezők, illetve az azokra való felkészülés eredményei is.

Az ideai versenyek a Versenyszabályzat szerint négy fokozatban kerülnek megrendezésre: májusban bonyolítják le a járási, júniusban a megyei, augusztusban pedig az országos versenyeket, végül szeptemberben kerül sor az országos tűzoltóverseny megrendezésére.

Az önkéntes tűzoltótövisetek

jelentős része már benevezett

a járási versenyekre. Azonban még mindig elég sok olyan testület is van, amelyek évek óta nem vesz részt a versenyeken, így ebből következőleg — nem is készült fel megfelelően a mezőgazdaság tűzvédelmére. Az önkéntes tűzoltóknak pedig —

amellett, hogy a versenyekre való felkészülés közben alaposan megismerik felszereléseiket, elsajátítják a gyors és szakszerű szerelést, ami egyébként is feladatuk —, elsőrendű érdekük a versenyen való részvétel. Népgazdaságunk ugyanis évről évre komoly összegeket fordít a versenyek megrendezésére. Biztosítja a versenyző rajok tagjainak a versenyekre való ingyenes utazását, a versenyen az étkezésüket, s amennyiben helyezést érnek el, értékes díjakat is nyernek. Olyan esetben, amikor egy-egy versenyző raj esetleg nem ér el helyezést — mivel mindenki mégsem lehet első vagy második —, akkor is gyümölcsözők a versenyek, hiszen más testületekkel találkoznak, megismerik azok munkáját. De a szakmai ismeretek tapasztalatai bővítésén túlmenően, erkölcsi kötelesség is a versenyen való részvétel!

Az ez évi versenyekkel kapcsolatosan

az egyik legfontosabb célkitűzés

az, hogy ne legyen egyetlen olyan községi önkéntes tűzoltótövisület sem, amelyből legalább egy raj ne nevezne be és ne venne részt a járási versenyen. Ezt a célt kívánja elősegíteni az az intézkedés is, amely lehetőséget biztosít a benevezésre azoknak a testületeknek, amelyek egyoldalas (csak nyomó oldali) fecskendővel rendelkeznek. Az idén ugyanis ezek a testületek is részt vehetnek — egy-egy rajjal — a versenyen, mégpedig a lajtfecskendővel szerelő rajokkal egy csoportban és a lajtfecskendőre megállapított szabályok szerint.

Nyomatékosan felhívjuk a figyelmet arra, hogy még mindig van idő a benevezésre, így azok a testületek, amelyek eddig még nem neveztek be a versenyre, benevezésüket mielőbb, de legkésőbb április 15-ig juttassák el a járási tűzrendészeti alosztályparancsnoksághoz (kirendeltséghez).

Vannak viszont olyan jól működő testületek is, amelyek tagjaiban olyan elevenen él a versenyszellem, hogy akár hat, vagy több rajjal indulhatnának a versenyen. Az anyagi lehetőségek korlátai miatt azonban erre, ez évben sem lesz lehetőség, ezért egy-egy testületből legfeljebb egy férfi, egy nő és egy ifjúsági (összesen tehát 3) raj indulhat a versenyen.

Megállapításunk szerint évről évre komoly problémát jelent, hogy a benevezett rajok közül meglehetősen nagy számmal távol maradnak a versenyről. Ezek a testületek — úgy látszik — nem törődnek az- zal, hogy mennyi vesződséggel és főleg kiadással jár a versenyek előkészítése, s nem gondolnak arra, hogy elmaradásuk következtében, a kiadások jelentős része (pl. az étkeztetési költségek) elvész, pedig ezzel az összeggel is növelni lehetne a

díjak értékét, vagy a versenyen részt vevő rajok ellátását. Tartsa éppen ezért minden tűzoltótövisület erkölcsi és anyagi telességének, hogy ha benevezett a versenyre, azon minden körülmények közt — megfelelően felkészülve —, jelenjen meg.

A Versenyszabályzatban

az idén sem lesz lényeges változás,

csupán a következő módosításokra kerül sor:

A szerelési gyakorlatokat a Gyakorlati Szabályzat szerint 1 + 7 fővel kell végezni.

Az egyoldalas (nyomó-) fecskendők szerelése ugyanúgy történik, mint a lajtfecskendő (a Versenyszabályzat szerint).

A megszerelt tömítőket a földön ki kell igazítani.

A szerelési gyakorlat a szerelés megtételevel akkor nyer befejezést, ha a raj valamennyi tagja elfoglalja Gyakorlati Szabályzat szerinti helyét (osztókezelő az osztónál stb.). Azok a rajok, amelyeknek egyéb kijelölt helyük nincs, az osztónál álljanak fel.

A hibapontok a következőkkel egészülnek ki:

Szívótömlő kútbaemelésének elmulasztása, vagy a szívócsonkra felerősített szívótömlő kútba emelése 10 p

Szívótömlő kútba emelése

3 fővel: 4 p

Szívótömlő kútba emelése

2 fővel: 6 p

Szívótömlő kútba emelése

1 fővel: 8 p

A táplálózatóknak a motortöltő kifelé történő szerelése: 5 p

A kútkötélnek rögzítéséért a motortöltő feltekerése nem elfogadható (ugyanígy hibapont, mint a kikötés elmulasztásánál).

A versenyek előtt — a jelenlegi időszakra —

a benevezett rajok tagjainak

legfontosabb feladata a Versenyszabályzat Gyakorlati Szabályzat és az itt ismertetett kiegészítések figyelembevételével versenyekre való alapos elméleti és gyakorlati felkészülés. A tapasztalatok szerint az elmúlt években az önkéntes tűzoltók ennek a feladatnak maradéktalan eleget tettek. Nem egy esetben napi munkájuk után, fáradtságot nem kímélve, késő esti órákban készültek fel a versenyekre. Az idén is hasonló lelkesedés kell átvenniük az elmúlt továbbképzés során tanultakat, gyakorolniuk a fecskendőszerelést, hogy a versenyeken gyorsaságukkal, szakszerű és hibamentes szerelésükkel és megfelelő eredményeikkel ismét bebizonyítsák áldozatkészségük hivatás-szeretetüket, s újból kivívják párt elismerését, valamint a dolgozók mebecsülését.

Labancz András tű. sz.

A vizsgálat során — ettől függetlenül — megállapítást nyert, hogy az üzemben szolgálatot teljesítő instruktorok nem álltak hivatásuk magaslátán, és a dolgozók által elkövetett szabálytalanságok esetén nem a vonatkozó 23—204/1956. BM OTP utasításban meghatározottak szerint jártak el. Az üzem igazgatója és művezetője szerint az instruktorok több esetben kifogásolták ugyan, hogy a dolgozók nem üzemeltetik az elszívóberendezést, azonban a szóbeli kifogásokon túl — konkrét intézkedést mégsem tettek a hiba megszüntetése érdekében, és írásbeli felhívást sem adtak ki ilyen vonatkozásban. Az instruktoroknak az üzem területén végzett ellenőrző munkája csak formális ellenőrzésekben merült ki, amit bizonyít az is, hogy december óta semmiféle írásbeli feljegyzésük nincs az ellenőrzéseik alkalmával észlelt szabálytalanságokról és az esetleg tett intézkedésekről. Felületes munkavégzésükért éppen ezért az instruktorokat is komoly felelősség terheli.

Megállapítást nyert továbbá, hogy az I. fokú tűzrendészeti hatóság 1959. december 23-án ellenőrizte az üzemben a határozatban foglalt előírások végrehajtását. Ez alkalommal azonban nem kifogásolta az elszívóberendezés nem megfelelő voltát, s nem emelt kifogást az ellen sem, hogy az elszívóberendezés alsó elszívó nyílása a padlószinttől kb. 60 cm magasságban van. De nem kifogásolta az ellenőrzés azt sem, hogy az ajtó befelé nyílik, ami pedig a dolgozók menekülését megnehezíti stb. Ilyenformán az elsőfokú tűzrendészeti hatóság ellenőrzése sem volt elég körültekintő, mivel a meglevő hibákat nem kifogásolta, de nem hibáztatta az instruktorok által végzett felületes munkát sem.

Mindent meg kell tennünk a megelőzés érdekében!

A tüzeset azt bizonyítja, hogy végzett erőfeszítéseink ellenére még mindig nem érte el célját megelőző tűzrendészeti propagandamunkánk, ezért tűzrendészeti szerveinknek még következetesebb harcot kell folytatniuk az élet- és vagyonvédelem terén, a gondatlanságból keletkezett tűzárkok megelőzése érdekében. El kell érniünk, hogy a dolgozók széles tömegei és az egész társadalom megértse a megelőző tűzrendészeti szabályok betartásának fontosságát és következetes harcossá legyen a szocialista társadalmunk élet- és vagyonvédelmének. Ehhez a munkához minden lehetőséget fel kell használnunk.

Ezen túlmenően intő példa az ismertett eset abból a szempontból is, hogy a jövőben alapos, körültekintő és szakszerű előírásokkal biztosítsuk társadalmunk élet- és vagyonvédelmét a tűz pusztítása ellen. Nem engedhető meg a jövőben az ellenőrzések alkalmával számtalanszor tapasztalt, ún. üzemi vakság és a feladatok végrehajtásának elmulasztása esetén tapasztalt megalkuvó magatartás, — sem az I. fokú tűzrendészeti hatóságok, sem pedig az instruktorok részéről. Mindenkor keményen meg kell követelnünk, hogy az egyes ilyen munkakörben foglalkoztatott tűzoltók felelősségük teljes tudatában végezzék munkájukat.

Petró Károly
tű. szds.

számu határozatában szabályozta. A határozat foglalkozik a benzinmosóhelyiségre vonatkozó elektromos berendezések szerelésével, az elszívóberendezés megépítésével, a dohányzás és nyílt láng használatának tilalmával, a tűzveszélyes folyadékokat tartalmazó edények lefedésével, a dolgozók kioktatásával, a kézi tűzoltókészülékek elhelyezésével és a közlekedési utak szabadontartásával.

Szakmai szempontból azonban a határozat súlyosan kifogásolható, mivel nem foglalkozik olyan alapvető kérdésekkel, melyek pedig a helyiség veszélyességét komoly mértékben befolyásolják. Így pl. nem foglalkozik azzal, hogy a helyiségben milyen mennyiségű tűzveszélyes folyadékot szabad benttartani. Nem határozza meg emellett azt sem, hogy a helyiségben való mosáshoz csak ún. üze-

Egy TRAGIKUS VÉGŰ TŰZESET tanulságai

mi nehézbenzin használható. De azt sem írták elő a határozat szerkesztői, hogy üzemidő alatt az elszívóberendezést állandóan működtetni kell. Nem írták elő továbbá a mosóedények rögzített állapotban való elhelyezését, a bejárati ajtó kifelé nyílóvá való átalakítását és azt sem, hogy a dolgozók ruháit nem szabad a helyiségben tartani. Ezek a szakmai hibák lényegében nem befolyásolták ugyan a bekövetkezett tüzeset keletkezését, de mindenesetre alapot adtak arra, hogy a dolgozók mellőzzék a szükséges óvrendszabályok betartását. Így történt meg azután, hogy a belobbanás után a tűz az egész helyiségben elterjedhetett, és a dolgozók benzingőzöktől átitatott ruhája pillanatok alatt meggyulladt.

Mi idézte elő a tüzesetet?

A tüzeset keletkezését lényegében az idézte elő, hogy az egyik nődolgozó az otthonról bevitt, gyapjúanyagból készült szoknyáját a raktárostól kért és a raktáros által engedély nélkül kiadott foltbenzinben — az egyik 6 literes fém edényben — kimosta. A gyapjúanyag a mosás közbeni dörzsölés folytán a mosást végző dolgozó testében elektromos feltöltést hozott létre. A test leföldelése nem volt biztosítva, mivel a dolgozó lábán gumitalpú cipő volt, amely jól szigetelt. A mosás közbeni dörzsölésnél a fém edény érintése alkalmával elektromos kisülés következett be, amely az elszívóberendezés működtetésének elmulasztása miatt a helyiségben levő benzingőzt belobbantotta.

Feltétlenül meg kell itt említenünk, hogy a dolgozókat kioktatták a benzinmosóhelyiség tűz- és robbanásveszélyére, valamint az elszívóberendezés üzemeltetésének szükségességére. Ezt bizonyítja az üzemben szolgálatot teljesítő instruktorok nyilvántartása, melyben ott láthatók a balesetet szenvedett dolgozók sajátkezü névaláírásai.

üzrendészeti szerveink komoly erőfeszítéseket tesznek a gondatlanságból keletkezett tüzesetek megelőzése érdekében. Egyre szélesebbre foglalkoznak a különböző munkahelyeken a dolgozókkal, s oktatókat a tűzvédelemmel kapcsolatos megelőző intézkedésekre és óvintézkedésekre. Ezzel párhuzamosan sásként ismertetik a megtörtént tüzeset, s az emberéletben és anyagiakárosságban károsodásokat is.

Így az erőfeszítések ellenére is azt állíthatjuk, hogy a dolgozók nagy része nem hajlandó okukni a megtörtént tüzeset — tehát nem tanul a másokéiból. Az óvrendszabályok betartásának létszámára nagyon sokan csak akkor figyelnek rá, amikor már késő, amikor saját személyüket érte károsítás. Ezt a megállapítást támasztja az alábbi ismertetett tüzeset.

Három dolgozó az életével fizetett...

Mosonmagyaróvári Fémfeldolgozó Vállalat Hűtőgépezem benzinmosó helyiségben 1960. március 14-én 13 óra 27-kor keletkezett tűznél a benzinmosóság három dolgozója életével fizetett gondatlanságáért, egy pedig III. fokú sebekkel került a kórházba, s állapota életveszélyes. Nézzük meg közelebbről mi történt!

4x4 m-es alapterületű helyiségben, a tűz keletkezett, és ahol a hűtőkatódok nehéz (üzemi)benzinben mosását végezték, négy női munkadolgozó. A helyiségnek egy önműködő csukószerkezettel ellátott, befelé nyitva csukott ajtó volt. Az elektromos berendezés — a lámpatest kivételével — felelt az MSZ 1600. számú szabvány előírásait, az elszívóberendezés — a lámpatest azonban neonlámpászerű volt. A helyiség szellőztetésére egy alsó elszívóberendezés és egy nyezet alatt elhelyezett, beépített ventilátor szolgált. Az elszívóberendezés alsótoroklaba a helyiség padlószintjétől 60 cm magasságban volt. Rögzített potban levő 3 db 50—70 liter űrtartalmú fém edényekben történt a nagyobb kádarak benzinben való lemosása. edények légmentesen záródó fedővel voltak ellátva. A kisebb munkadarabok mosásához 4 db 5—7 literes űrtartalmú edény használtak, amelyek azonban nem voltak rögzítve, sőt a lefedésükről történt gondoskodás. Ezeket az edényeket külön-külön egy-egy 60 cm magasú hordozható állványon helyezték el. A helyiségben volt még 1 db kb. 100 cm-es állvány is, amelyen a dolgozók a ruhájukat tartották.

A nagyobb munkadarabok mosása esetén folyamatos munkamenet biztosításához a helyiségben kb. 60 liter benzin mennyiség volt szükség. A tüzeset bekövetkezte alkalmával egyébként kisebb munkadarabok mosását végezték a hordozható állványokon elhelyezett 5—7 literes edényekben. A nyitott edényekben tegy 16 liter benzin volt, amely párologhatott, emellett az egyik lezárt edényben — amely párologásmentes — kb. 20 liter benzint tároltak.

Határozat szakmai szempontból súlyosan kifogásolható!

Az I. fokú tűzrendészeti hatóság a benzinmosóhelyiség tűzrendészeti helyzetét 1960. szeptember 22-én kiadott 326/1959.



Igy kezdődött Karszalagos, madzagos puskás rendőrajáró 1945 tavaszán a főváros utcáin



Lovasjárőr egy alföldi község határában 1959 nyarán...



Motoros rendőrök ügyelnek országútjaink rendjére



Ma már a dolgozók ezrei is mint önkéntes rendőrök vesznek részt a közrend fenntartásában



BELÜGYI SZERVEINK

Hazánk felszabadulása a Belügyminisztérium szerveinek életében is fordulópontot jelentett. Belső rendünk biztonsága a rendőrség, a belső karhatalom, a határőrség, a büntetésvégrehajtás és a légoltalom szervezetei elé is nagyszerű feladatok állított. Az évforduló alkalmából néhány sorban és egy-egy pillanatképből az ő munkásságukat, tevékenységüket mutatjuk be olvasóinknak.

A tizenöt éves rendőrség

Tizenöt esztendeje, hogy a régi úri világgal együtt a hirhadt népelemző szervek: a kakas-tollas csendőrség és vele a munkásokat kard-lapozó Horthy-rendőrség is a történelem szemétdombjára került. A demokratikus jogok és vívmányok s a közrend és a közbiztonság védelmére az ország egész területére kiterjedő hatállyal új, demokratikus rendőrség alakult. Kezdetben bizony nagyon szegényes volt a felszerelésük: karszalaggal és „madzagos” puskával – sokszor korgó gyomrral látták el szolgálatukat. De fűtötte őket az öntudat, s az ellenség gyűlölete, és többségükben becsülettel helytálltak. Jó munkájuk eredményeként egymás után kerültek lakat alá a háborús és népeellenes bűnösök, a szokásos bűnözők és feketézők.

Azután újabb feladatok következtek. Megszületett a szilárd pénznem: a jó forint. Az osztályellenség ekkor szabotálással, gyújtogatással, úzerkedéssel tört népünk jólétére. Kemény csapás iett a válasz, s dolgozó népünk tovább haladt a felemelkedés útján. Jöttek az államosítások – a nép kezébe került a bánya, a gyár, a bank és az iskola... S rendőrségünk szilárdan védelmezte a forradalmi átalakulás vívmányait. Ezekben az időkben is nem egy rendőr áldozta életét a népi demokratikus rend védelmében, csakúgy mint 1956-ban, amikor az ellenforradalom sötét erői a népi hatalom megsemmisítésére törtek.

Rendőrségünk ma korszerűen felszerelve, jól képzett személyi állománnyal védi népi demokratikus rendünket a külső és belső ellenség s a bűnözők aknamunkájával szemben. Elmondhatjuk, hogy hazánkban soha nem volt még ilyen szilárd a közrend és a közbiztonság.

Rendőr elvtársaink – a többi belbiztonsági testülettel együtt – a dolgozó népre támasz-



A határállomásokon az útlevelező tisztek gondosan ellenőrzik az okmányokat

kodva, éberem őröknek, hogy büntetlenül senki se sérthesse meg Népköztársaságunk törvényeit.

Szilárdan őrzik határainkat

Másfél évtizede védik szocializmust építő hazánk határait a határőrök, akik a sík mezőkön, vagy az úttalan hegygerinceken, ragyogó napsütésben vagy a téli zord időben egyaránt álltak és állnak ma is a végeken.

A felszabadulás utáni időkben nehézségek-



A fiatal határőrök kiképzés során sajátít el a határ őrzésének tudományát



A gondosan rejtőzött járőr alaposan átvizsgálja a határmenti tájat



kel küzdve, hiányos felszereléssel, korszerű fegyverzettel védelmezték határőreink szabadult hazánk határait. Népdemokrácia fejlődésével, gyarapodásával azonban erősödött határőrségünk is. Hosszú és fárasztó volt az út, amely idáig vezetett. Am dolgozó népünk a háború pusztításainak mártírtette el, akkor a határőrség is hadindult a csempészek, a gazdasági kártevők imperialista ügynökök ellen.

Határőreink kemény küzdelemben, győzelem fegyveres harcokban bizonyították be hűségüket a néphez és a párthoz. Mindenre eis fegyveres ügynököket, veszedelmes em csempészek egész hadát tették ártalmatlanná s az ellenforradalom sötét időszakában néphadsereggel és a belügyminisztérium fegyveres szerveivel együtt a határőrök igazság, a proletárdiktatúra védelméért oltak... Es sokan közülük a legdrágább fiatal életüket áldozták népünk szabadságáért.

Határőrségünk az elmúlt másfél évtized megerősödött, s a párt útmutatása nyomán összeforrott dolgozó népünkkel, de külön a határ mentén élő lakossággal. Határőrségünk hazánk felszabadulásának 15. évfordulóján jobb kiképzési eredményekkel, a „Kiváló” cím elnyeréséért folytatott harcokkal, s a határőrség megszilárdításával ünneplük.

A nép államának szilárd őre

A szocializmus ellenségével jól tudják: a dolgozó tömegek magukénak vallják, teljes szívvel, minden tudásukkal támogatják, védik saját hatalmukat, a proletárdiktatúrát, amely már pusztá létével is végveszedélyt

ETÉBŐL

yegeti őket. Eppen ezért mindent elkövet-
: a dolgozó nép hatalmának gyengítéséért.
rdöntéséért: aljas céljalk érdekében kéme-
kártevőket, félrevezethető, gyenge jellemű
ereket s mindenre kapható gonosztevőket
eznek ki és használnak fel a népi demok-
lák elleni aknamunkájukra.

zek ellen a kártevő elemek ellen folytatja
cát a BM Karhatalom, amelyet népi demok-
lánk gondoskodása megfelelően felvértezett
ellenséges elemek tevékenységének meg-
dályozására.

BM Karhatalom harcosai - munkások, dol-
ó parasztok, értelmiségiek fiait - tudják
ellességüket, s tudásuk legjavával hajtják
re a rájuk bízott feladatokat. A katonai és
titkai oktatással egyidőben alapos kar-
almi kiképzésben is részesülnek. A kikép-
mellett fontos objektumokat védenek, s
többi fegyveres testülettel és állami szer-
ekkel együttműködve küzdenek az ellenség
lőntéle ügynökei ellen.



As alaki kiképzés fegyverre szoktatja, ügyességre tanítja a karha-
talmistákat és szükségletükre fejleszti a szervezetség s az egyöntetű
cselekvés iránti hajlamukat. — Az ellenforradalom elleni harcban elesett
karhatalmisták emlékéért híven megőrzik az utódok

BM Karhatalom fennállása óta számtalan-
r bebizonyította, hogy szilárd öre állam-
dúdnak. Karhatalmistáinknak jelentős sze-
bük volt abban, hogy az imperialisták és
tiosaik minden próbálkozása — ide értve
vakmerőbb vállalkozásukat, az 1956-os ellen-
radalmat is — csúfosan megbukott. Szol-
atteljesítés közben számosan életüket adták
ert, hogy sohasé hulljon le az útágú vörös
llag, amelyet a felszabadult magyar nép
már 15 éve felszegedett gyáraitra.

A vegyvédelmi szolgálat beosztottai a sugármérő műszerekkel ismerkednek — A légóltalmi alakulat újoncai az esküdténel — A légóltalom tűz-
zártszél mellett az üzemek tűzszerezésel is felkészültek a robbanó anyagok hatástalanítására. Képvünkön a Csepelli Vas- és Fémmlvek tűz-
szerészel — gyakorlati közben — előzőleg már kiszereit tűzszégl lövedéket emelnek ki



A büntetésvégrehajtás 15 éve

Hazánk felszabadulása a büntetésvégrehajtás területén is alapvető fordulatot, változást jelentett.

A régi helyett meg kellett teremteni a szocialista büntetésvégrehajtást. Tizenöt év múltán tüzés nélkül állíthatjuk, hogy a büntetésvégrehajtás munkáját a szocialista törvényesség és a szocialista humanizmus elve hatja át. Célja: — a büntetőpolitika elveiből kiindulva — a börtönbüntetésre ítélt személyek nevelése és őrzése. Az elítélteket osztályhelyzetüknek, bűncselekményüknek figyelembevételével arra kell nevelni, hogy bűncselekményüket megbánják, hogy a törvényes rendelkezéseket és a szocialista együttélés szabályait tiszteletbe tartásuk s a börtönbüntetés kitöltése után a társadalomnak hasznos tagjai legyenek.

A büntetésvégrehajtás területén dolgozó elvtársak fáradtságot nem ismerve végzik nehéz, de szép feladatukat. Mindannyian tudják, hogy ez a munka a szocializmus építésének védelmét szolgálja. Az itt szolgálatot teljesítő elvtársak együtt nőttek a feladatokkal, és szeretik sokoldalú, bonyolult munkájukat. Hivatásnak tekintik a szolgálatot, mert látják a célját, és emellett érzik a társadalom megbecsülését, támogatását. Népgazdaságunk erőviszonyait figyelembe véve, nyugodt életkörülmé-



nyek között teljesítik kötelességüket, s kulturált szolgálati körülmények közepette nap mint nap becsületes munkával járulnak hozzá a proletárdiktatúra erősítéséhez — a szocializmus építésének meggyorsításához.

A lakosság százazereit tanítják

A Belügyminisztérium legáltalabb szervezete, a Légóltalom áprilisban ünnepi megalkulásának tizedik évfordulóját. Nem volt könnyű a feladat, amelyet egy évtizeddel ez-



A biztonságos őrzés a büntetésvégrehajtás egyik fő feladata. Minden év. ór szolgálatba lépés előtt részletes ellgazítást kap napli feladatáról

☆

A pihenőben jólesik egy kis szellemi torna is. A jól felszerelt pihenőszobákban és kultúr-
helyiségekben lehetőség van a tanulásra és a szórakozásra



előtt magára vállalt ez a szervezet, hiszen új, a régitől tartalmában és formájában is eltérő, szocialista légoitalmat kellett felépíteni, amely bármikor képes megvédeni a dolgozók életét és vagyonát.

Eddigi munkája során a lakosság százazereit tanította meg arra, hogy adott esetben milyen módon védjék meg alkotó munkájuk eredményét. Tekintélye ezzel a legszélesebb tömegek körében — és természetesen az elért sikerek arányában — évről évre jelentősen növekedett. Nagymértékben hozzájárult ehhez a légóltalmi alakulat tűzszerezésének halálfelelmet nem ismerő munkája, amellyel nap mint nap több száz háborúból visszamaradt lövedéket, bombát, gránátot stb. tettek és tesznek ártalmatlanná. Sok-sok ember köszönheti életét a bátor katonáknak.

Nem kisebb azonban a jelentősége a hatóságai és üzemi légoitalmi szervezetek munkájának sem. Rájuk az a feladat hárul, hogy a békés építőmunka idején gyakorlatilag és elméletileg egyaránt elsajátítsák az élet- és vagyonvédelem valamennyi ismeretét, s így — amennyiben szükség lenne rá — ők alkothassák a hátszország védelmi rendszerének hatékony tömegerejét. Tízéves munkájuk eredményei azt bizonyítják, hogy adott esetben biztos maradéktalanul eleget is tennének feladataiknak, hazafias kötelességüknek.



TERVSZERŰBB SEGÍTSÉGET!

Irta: Ficsór Sándor tű. őrgy., osztályparancsnok

A MŰLT ÉV AUGUSZTUSÁBAN a megyei, járási párt- és tanácsszervek illetékeseivel értékeltük a pártátharozat megjelenése óta elért eredményeinket. Együttal öszintén és nyíltan fel-tártuk azokat a hiányosságokat is, amelyek még akadályozzák a további feladatok sikeres végrehajtását.

A párt- és tanácsszervek illetékesei a saját területüket illetően komoly intézkedéseket tettek és tesznek. A mi részünkről alapvető hiányosságként állapítottuk meg, hogy korábbi intézkedéseink kevésnek és színvonalban alacsonyoknak bizonyultak. Nevezetesen arról van szó, hogy az önkéntes tűzoltótestületek munkáját politikai, szakmai és kulturális téren, de főleg az oktatás-nevelés területén nem tartottuk kellően kézben és kevés segítséget is adtunk. Az is bebizonyosodott, hogy a segítség-adás (patronálás) nemcsak hogy rendszertelen volt, de színvonalban is igen alacsonynak bizonyult.

NEM EGY ESETBEN TAPASZTAL-TUK, hogy a községi tűzoltótestület segítése céljából a területre menő elvtársakat nem igazították el, így ezek szinte céltalanul, feleslegesen „zaklatták” az önkéntes elvtársakat. Az is előfordult, hogy alosztályaink két-három hónapos szolgálatot rendelkező állami tűzoltót küldtek ki a területre. Nyilvánvaló, hogy az illető kellő felkészültség hiányában nem segíthette a község munkáját. Voltak olyan tapasztalataink is, hogy egyes állami tűzoltók sok esetben főlényesen viselkedtek az önkéntes elvtársakkal szemben. De az is komoly mértékben akadályozta a jobb munka kialakítását, hogy egy-egy községbe mindig mások elvtársat küldtek és többször előfordult, hogy egymásnak ellentmondóan nyilatkoztak a felvetett kérdésekben, ami bizony nem a legjobban hatott. Ilyen megállapítások után a legfőbb feladatot abban láttuk, hogy a községi tűzoltókat patronáló állami tűzoltóinkat alkalmassá tegyük e jelentős feladat ellátására.

ENNEK ÉRDEKÉBEN a múlt év novemberében a területileg illetékes alosztályparancsnok elvtársakkal közösen alkalmasság szempontjából felülvizsgáltuk a községeket patronáló állami tűzoltókat. A tapasztalatok alapján a rátermettségnek és felkészültségnek megfelelően átszerveztük a patronáló hálózatát.

Az egy-egy községet patronáló állami tűzoltó elvtársak részére az alosztályparancsnokokkal együtt alegységenként külön-külön, alapos eligazításokat tartottunk. Ennek az volt a lényege, hogy ismertettük velük a tapasztalt hiányosságokat és világosan, érthető módon – s nem utolsósorban egységesen – az egész megye területén szabályoztuk az önkéntes tűzoltótestületek részére nyújtandó fokozott segítséget. Megszüntettük azt a szervezetlen állapotot is, hogy mindig más személy patronálja az adott községet.

A PATRONÁLÓ SZOLGÁLAT ÁTSZERVEZÉSE óta még nem sok idő telt el. Ennek ellenére máris megállapíthatjuk, hogy munkánk nem volt

hiábavaló. Különösen a testületek vezetőseinek újjáválasztása során mérhettük le az előbbieket helytállóságát. A községeket patronáló elvtársak az alosztályparancsnokok által történt újabb eligazítás alapján segítettek a közgyűlések előkészítésében, a beszámolóik összeállításában és minden esetben jelen voltak a vezetőségválasztó közgyűléseken, függetlenül attól, hogy az osztály és alosztály egy-egy tisztje vagy parancsnoka is részt vett azokon.

Állami tűzoltóink többsége igen aktívan és becsülettel igyekezett eleget tenni a nagyobb követelményeknek is.

E NAGY FELADAT MEGOLDÁSA-BAN egységeink pártszervezetei igen sokat segítenek. Ott, ahol esetenként egyes elvtársak részéről felvetődik, hogy még nem látják tisztán a munka fontosságát, a pártszervezet helyesen érvel és magyarázza a feladatok politikai jelentőségét. A szegedi alosztály pártszervezeténél nem egyszer – és véleményem szerint igen helyesen – hangoztatták az elvtársak, hogy ha az önkéntes tűzoltóktól – akiknek egyébként foglalkozásuk, kenyérkeresetük egészen más – elvárjuk, hogy jól dolgozzanak és szabad időből képezzék magukat, gyakorlatozzanak, lakóházakat ellenőrizzenek, akkor mi, állami tűzoltók különösen nem lehetünk közböbök. Bár társadalmis, mégis segítenünk kell, mert legközvetlenebb felelőseinkről van szó. Meg kell tanítani önkénteseinket a tűz megelőzésére és a mentő tűzvédelem megszilárdítására. Nagy feladatok ezek és úgy érezzük, hogy felelősségünk nem csekély a pártátharozat idevonatkozó részének végrehajtásáért.

AZ A SOK MUNKA ÉS ENERGIA, amelyet az önkéntesekre fordítunk, bőven gyümölcsözik, ha kellő következetességgel és magasabb színvonalon segítünk. Nem véletlen, hogy megyénkben az utóbbi években fokozatosan csökkent a tűzkár, és az 1956. évi 1 778 736 Ft-tal szemben 1959-ben már csak 213 942 Ft volt a megye tűzkára. Ezt az eredményt és ezen belül a nyári időszakban a mezőgazdasági termények tűzvédelmének biztosítását állami tűzoltóink egyedül, az önkéntesek nélkül nem tudták volna elérni, s ezért is érünk fokozott felelősséget a megye négyezernél több községi, üzemi és szocialista szektorbeli önkéntes tűzoltójának fejlődéséért, munkájuk elősegítéséért és megbecsüléséért.

AMENNYIBEN ÁLLAMI TŰZOLTÓINK kellően értékelik a rájuk háruló megnövekedett feladatokat, és egységeink parancsnokai a patronáló hálózatot jól és következetesen irányítják, még jobb eredményeket érhetünk el az önkéntesek nevelése, harci felkészültségének növelése és a közösség élet- és vagyónvédelmének még fokozottabb biztosítása érdekében. Véleményem szerint így tudjuk elővé tenni és végrehajtani azt a nagy feladatot, amelyet az MSZMP Központi Bizottságának Titkársága határozatában megjelölt.

Néhány

Jubileum Boldog községbe.

MARCIUS 12-ÉN UNNEPELTE Bold község önkéntes tűzoltósága fennállásának 50 éves évfordulóját. Ezt a jelentős eseményt nemcsak az önkéntes tűzoltó elvtársak, hanem a község lakossága megünnepelte.

Délután 6 órára már zsúfolásig megtelt a községi kultúrház. Eljött a fa apraja-nagyja, hogy szemtanúja legyen az 50 éves évfordulót méltató ünnepsé-nek. Az évforduló jelentőségéről a községi tanács titkára beszélt. Vázolta az elmúlt évek eredményeit és az önkéntes tűzoltó elvtársak nehéz, fáradságot nem ismerő munkájának szükségességét.

A BM Országos Tűzrendészeti Parancsnokság ez alkalomból több elvtárs részére kitüntetést adományozott, a testületet pedig pénzzutalomban részesítette.

AZ UNNEPSÉGRE az a nem mindennapi és váratlan esemény tette rá a lenyomatát, amit a helybeli termelőlétszámot tartogató az önkéntes tűzoltó elvtársak számára.

Az ünnepség vége felé a tsz elnök rövid kis beszédében köszönetet mondott az önkéntes tűzoltóknak, azért, hogy létezésükkel hozzájárultak a község vagyona védelméhez. Ezt követően átadta a tsz ajándékát, egy gyönyörű selyem csapatzászlót.

Az 50 éves jubileum közös vacsorát és reggelit tartó táncmulatsággal zárta.

AZZAL A MEGGYŐZŐDÉSSEL TUDTUNK a boldogi önkéntes tűzoltó kedves ünnepségéről, hogy valaha, amikor nevet adtak ennek a községnek, így csak megfelelő választottak. Mert ne csak a neve Boldog, de boldog lehet minden ember, mert a helyi szervek közötti megértésnek és az összefogásnak legszebb példája mutatkozik meg, s az emberek minden tekintetben érezhető is az eredménye.

A község lakossága örül, hogy jól működő önkéntes tűzoltósága van, és emiatt, megbecsüli az önkéntes tűzoltó fáradságát nem ismerő munkájukért.

AZ ÖNKÉNTES TŰZOLTÓ ELVTÁRSÁK is elégedettek lehetnek, mert a gyanú ebben a községben a helyi szervek és a lakosság a tűzoltók munkáját támogatják, ott nem lehet különösebb probléma.

Azt kívánjuk a boldogi önkéntes tűzoltóknak, a helyi tömegszervezeteknek nem utolsósorban a község lakosságánál, hogy továbbra is az eddigiekhez hasonlóan értsék meg és becsüeljék a munkát. Támogassák egymás munkáját, mert csak ott érhetnek el megfelelő eredményt, ahol annak a közös összefogás képezi az alapját.

TOVÁBBI MUNKÁJUKHOZ nagy sikert, erőt, egészséget kívánunk reméljük, hogy a 100 éves jubileum alkalmával is a mostanéhoz hasonló nyilatkozhatunk, mert Boldog község önkéntes tűzoltósága a helyi szervek nem utolsósorban a lakosság önzettségével, segítségével és támogatásával ezáltal is mindig megállja helyét.

KOSTELE CZKY SÁNDOR
tűzoltószázados

A SZEGHALMI ALOSZTALY ÉS A TÖBBI BELÜGYI TESTÜLET KÖZÖTT nemcsak a hivatali együttműködés jó, hanem a szolgálaton kívüli kapcsolat is egyre szorosabbra fűződik.

Mint Balogh József fhdgy. elvtárs, levelezőnk írja — a testületek közötti elvtársi szellem elmélyítése érdekében a tél folyamán pl. sakk-és billiárdversenyt rendeztek. A szervezésben igen komoly segítséget nyújtott a járási BM Pártbizottság. Így sikerült elérniük, hogy a járási belügyi szervek dolgozóinak mintegy 50%-a bekapcsolódott a versenybe, amelyet a járási belügyi klubban rendeztek. A verseny során a tűzoltók sakkban első és második, billiárdban pedig második helyen végeztek. A pártbizottság a helyezést elért versenyzőket értékes könyvjutalomban részesítette.

MEGKEZDTEK EGY JÁRÁSI RÖPLABDA-VERSENY RENDEZÉSÉT IS, amibe a járási KIEG dolgozói is beneveztek. Úgy tervezik, hogy az első helyezést elérő csapatot vándorzászlóval jutalmazzák. A versenyt a jövőben rendszeresen megismétlik, s a vándorzászló a háromszor egymásután győztesnél marad majd.

Egy másik módszert is alkalmaznak az elvtársi szellem elmélyítésére. Történetesen azt, hogy a rendőr elvtársak a „Magyar Tűzoltó”, a tűzoltók pedig a „Magyar Rendőr” egy példányát járatták rendszeresen. Úgy vélik, ezzel is közelebb kerülnek egymáshoz, még inkább megbecsülik egymás munkáját, s így lehetőségük nyílik az esetleges testületi sovinizmus legkisebb jelének felszámolására is.

„MODSZERÜNKET NEM TARTJUK SORSDÖNTŐ ESEMÉNYNEK, de felhasználjuk az emberek gondolkodásmódjának helyes irányba való tereléséhez s úgy érezzük, ezzel is közelebb hozzuk egymáshoz a különböző színű egyenruhát viselő, de egy célért harcoló belügyi dolgozókat” — fejezi be levelét Balogh József főhadnagy elvtárs.

— b —

Még a hideg is felengedett...

A vártnál jóval később jöttek, de aki ott volt, igaz szívvel. Hideg volt a szobában. Nem fűtek be, mert nem számítottak, hogy az a néhány meghívott jöjjön csak bele. Mondom, igen össze kellett volna az embernek magát, ha nem mert a többiek itt restellkedni a szobájában. Csak addig ült az ember a kultúrházban, amíg a hidegét, amíg beszámolókat költöztet a hozzászólóknak. Nem került a felszólalók számból, azaz annyira melegség és szenvedés ügyszeretett, hogy tán a hőmérő hi-

ganyszála is feljebb kúszott volna tőle. Ki bánta már, hogy a lakosság, a meghívottak távolmaradtak! Ennél fontosabbról kellett itt határozni. Történetesen az órszoba megépítéséről, gépjárműveszkendő beszerzéséről és még néhány dologról. Az egyenruhabe-

sődön olyan csupa-szív pedagógusok vezette lelkes kis önkéntes tűzoltótestület tevékenykedik, amelyet bármelyik község megirigyelhetne. De a pártszervezet, a tanács és a szocialista szektor is úgy szíven viseli ennek a kollektívának és a község tűzvédelmének a sorsát, hogy az megintcsak követendő példát szolgálhat a tűzvédelmet csak szakrangú kérdésként kezelő községi tisztviselők számára. Nos, ezt mind a hozzászólásokból, a beszámolókból meg a tényekből merítettem, s egy idő múltán ezért nem éreztem a terem hidegét...

Névadó

ünnepségen

Minden vallásos ceremóniától mentes percek ezek. Nem templomi orgona búgása, monoton latin szavak mormolása, ájtatos, az idegen szavakból is sem értő hívők bémész pilótása és a tömjén kesernyészó illata kíséri és teszi felületlenül az aktust. Még a „keresztvíz” sincs. A templomot az egyik kedves feidíszített irodahelyiség, latin szavakat a kerületi tancs anyakönyvi hivatala kiadottának közvetlen, az értemhez szóló meleghangú ünnepi beszéde helyettesíti. Ajnos hívők helyett pedig a meghívott kommunisták, KISZ-ítalak, barátok koszorúja öve az ünnepi percek középpontban álló szülőket, névadó illoket s az alig párhetes új vevényt, aki mit sem törődve világgal — a maga nyelvén aragosan” követeli a ma-ét. Semmit nem tud arról, hogy helyiség az ő tiszteletére öl-

tött ma ünnepi dísz, s hogy akik itt megjelentek, egy olyan újszerű aktusnak részvevői, amely a régittől merőben eltérőt jelent. Az új győzelmét az évezredessel, a sokakban még ma is szinte fanatikusban begyökeresedettel szemben. Azt sem tudja, hogy ő már egy olyan úton indul, amelynek első állomásánál nem cifra és mégis üres szavak fogadják, s nem a „mindenhátó” áldását és gondviselését kéri rá, hanem egy nagy és erős szocialista közösség féltő szeretete és messzemenő gondoskodása kíséri majd minden lépését az emberré válás nagyszerű folyamataiban. Sokaknak talán különösen hangzanak e szavak. Pedig mindegyike a mi igazságunk erejét hirdeti. A szülőknak, a névadó szülőknak és a részvevőknek szólnak, de igazságuk, mondanivalójuk realitása, ereje minden szülő, minden becsületes ember értelmét kerestik, s azt hirdetik, hogy mi nem isten segedelméből letünk szabad emberekké, s mindazt, amit gyerekeink, a jelen és a jövő számára alkottunk — a saját erőnkkel tettük. És azt akarjuk, hogy a születő új életek már ennek

tudatában eszméljenek majd és nevelődjének szocialista emberré. Szeder István t. fhdgy. és felesége már ezt az utat vállaltották, s a névadó szülőkkel együtt ünnepélyesen megfogadták, hogy az újszülött Zsuzsannát ennek szellemében nevelik majd a mi társadalmunk értékes tagjává.

Nem búgott templomi orgona; sem pap, sem ájtatos hívők nem voltak. Keresztvíz sem érte az újszülött fedetlen fejét. Elmaradt minden ceremónia, és mégis felemelő percek voltak. Egy apró emberpalánta nevet kapott. Nem a régi módon, hanem újszerűen, szocialista módon — az új győzelmének a jegyében.



A LEGJOBBÁ



Enélkül talán siker sem születne... Utolsó simítások az öltözőben — fellépés előtt



A kiskőrösi önkéntesek vegyeskara a kórusművek hangulatos, dílmikcailag jól árnyalt és tiszta előadásával méltán érdemeit ki az első helyezést



A népi táncsoportok közül a dunaszekesi együttes...

☆
...a női ének- és szavalószámokban pedig Hudacsék Aranka (Lókút) ért el első helyezést



Szabados István pajtás (Dunafalva) az úttörők között bizonyult legjobbnak



A nyíregyházi alosztály színjátszó Brentik Antal: Lázadók c. drámájának bemutatásával szereztek kellemes percek



A veszprémi önkéntesek a Három kívánság c. drámával...



☆
a drágszéliek pedig a Szombat este c. táncjátékkal biztosították maguknak az első-séget

Március 15-én, Budapesti...
Eltérő körök...
...
A 101 előadott...
...
A legjobbnak...
...
A veszprémi önkéntesek...
...
A drágszéliek pedig...

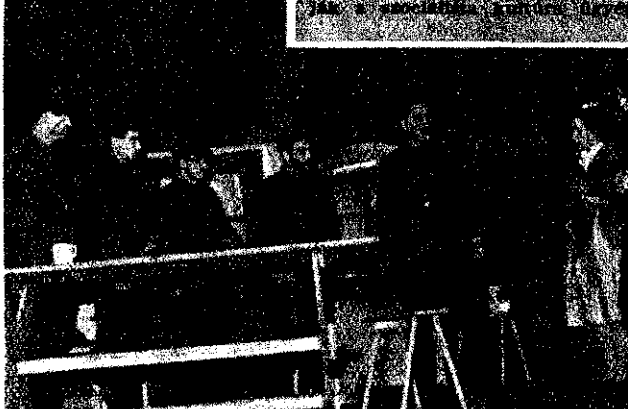

EREGSZEMLEJE



A tánczenekarok versenyéből a Bányhidai Erőmd önkéntes testületének együttese került ki győztesen.



A habóti férfi kórus munkásmozgalmi dalokkal és helyi gyűjtésű betyárnótákkal szerzett első helyet s nyújtott felejthetetlen élményt.



Nagy Zoltán fajszi önkéntes magyar nóták és népdalok előadásával...



...a bajnai táncsoport pedig kisterenyei népi tánc bemutatásával aratott ostromos sikert.

PARACSNÓK:
 Helyzetük mind csupán az első helyeket kifizetik.)
Énekesek: 1. Veszprémi Önkéntes Tűzoltótestület színgátszó csoportja (Soós György: Három éjszaka)
Szavalt (réci): 1. Cévári Leányk. 1. hdgy. BM-GTP (Majakovszki: Szünetes leány elvándorl.)
Szavalt (réci): 1. Rüdbeck Leányk. Leányk. (Várnai Zenei: Szünetes leány elvándorl.)
Szavalt (réci): 1. Szabados Leányk. Dunaföldvár (Kovács: A leányk. (Várnai Zenei: Szünetes leány elvándorl.)
Szavalt (réci): 1. Kiskörösi Önkéntes Tűzoltótestület kórusa (Bárdos: Szünetes leány elvándorl.)
Szavalt (réci): 1. Nagy Zoltán fajszi önkéntes magyar nóták és népdalok előadásával...
Szavalt (réci): 1. Dunaföldvár Leányk. Leányk. (Várnai Zenei: Szünetes leány elvándorl.)
Szavalt (réci): 1. Bányhidai Erőmd önkéntes testületének együttese...
Szavalt (réci): 1. Győrffy István Zalaszentgróti (Schubert: Impromptu)



Győrffy Zoltán önkéntes (Zalaszentgróti) Schubert: Impromptu c. darabjának muzikális előadásával ért el első helyezést.



A fesztivál döntőjének egyes mozzanatait a televízió is „megörökítette”



Az esti bemutaton szép számú közönség ünnepelte a műsor szereplőinek színvonalas számait.



A BM Országos Tűzrendészeti Parancsnokság nevében Horváth Sándor tlt. alez., a parancsnokság vezetőjének helyettese osztotta ki az értékes díjakat.





Vizsgálják a járási kirendeltségek dolgozóit

A felszabadulás évfordulójának tiszteletére

A kisújszállási városi önkéntes tűzoltótestület hazánk felszabadulásának 15. évfordulója tiszteletére versenyre hívta ki Szolnok megye valamennyi önkéntes tűzoltótestületét, a megelőző és mentő tűzrendészeti helyzetet további megszilárdítása érdekében. Az 5 pontból álló versenyfelhívásban többek között a politikai és szakmai továbbképzés eredményeinek további növelése, a fiatal tűzoltókkal való külön foglalkozás; április 15-ig a város bel- és külterületén levő lakóházak ismételt felülvizsgálása; a tűzrendészeti propagandamunka fokozása, a gyermekjátékból és a gondatlanságból keletkezett tüzek minimálisra csökkentése szerepel. Versenypontként szerepel az ez évi versenyekre való benevezés; a nyári időszakban a fokozott ellenőrzés és a szerek, felszerelések megfelelő karbantartása is.

A versenyt a hátralevő időben még két esetben kívánják értékelni, s annak elvégzésére a megyei osztályparancsnokságot, a helyi tanács igazgatási

osztályának vezetőjét, a városi kirendeltet és a testület három tagját javasolták.

Közel százezer forint megtakarítás

A BM OTP Karbantartó és Szerviz Műhely dolgozói munkafelajánlásokkal készültek április 4. méltó megünneplésére. A felajánlások lényege, hogy terven felüli munkával, selejtanyagokból — használható és ütőképes szereket, illetve felszereléseket készítenek.

Munkájuk eredményeként elkészült egy — a tűzoltóságnál még ismeretlen — DKW—Magirus 800-as kismotorfecskendő, amelyet egy típuson kívüli Breier—Magirus kiselejtezése során felszabadult anyagból állítottak össze. A konstrukció prototípusnak tekinthető. Amennyiben az újítási bizottság elfogadja — kb. 50 darab ilyen típusú kismotorfecskendő elkészítésére kerül még sor, amelyek darabonként mintegy 15—20 ezer forint megtakarítást eredményeznek.

Az említetteken kívül felújították és készenléti állapotba helyezték a Csongrád megyeiek egyik GMC-típusú tartályos

gépjárműfecskendőjét. A típuson kívüli gépjárműfecskendők, valamint kismotorfecskendők zavartalan javítása és sikeres felújítása érdekében — első és hátsó futóműveket, hengerfejeiket és gyújtótekerceket készítették. Ugyancsak terven felüli munkát jelentett a Tűzoltómuzeum vándorkiállításának lakatos, elektromos és fényező munkálatai is, szintúgy a típusgépjárműfecskendőkbe a selejtből felújított szivattyúk beépítése és a meghajtó berendezések átalakítása is. A felajánlások értéke mintegy százezer forintba tehető.

Annak idején tervbe vett egy „becsületbolt” megnyitását, s azt meg is valósították. A bolt óta így biztosítják a beosztottak legfontosabb közszükségleti cikkekkel való ellátását. Kezdeményezésüknek nem csupán a közösségi szellem kialakításában mutatkozik a jelentősége, hanem anyagiakban is, ugyanis a kiskereskedelmi vállalatoktól eddig már 6 százalékos eladói jutalomként 137 forintot kaptak, amivel a KISZ-pénztárát gyarapították.

A vasgyűjtés során összegyűjtött pénzből televíziós készüléket vásároltak, amelyet a r

A tűzoltóélet

Budapesti eseményekről

A budapesti kerületi pártbizottságok az újonnan megválasztott párttitkárok részére rövid tanfolyamokat szerveztek. A tanfolyamokon a kongresszus által meghatározott feladatokat tanulmányozzák, s azokon a tűzoltó-pártszervezetek titkárai is részt vesznek.

A VIII. kerületi BM-szervek pártbizottsága a nemzetközi nőnap alkalmából — közel száz nődolgozó részvételével — ünnepséget rendezett. Az ünnepség alkalmával a kiváló munkát végző nődolgozókat kitüntetésben, illetve pénzjutalomban részesítették.

Befejeződött a budapesti tűzrendészeti osztályparancsnokság területén a kongresszus tiszteletére beindított szerelési verseny. A komoly méretű versenymegmozdulás során hiányszággként vetődött fel a szivattyúk kezelésének helyenkénti felületes ismerete. Most a szakmai vezetés — a pártszervezet kezdeményezésére — elrendelte a szivattyúkezelés fokozott gyakorlását, s az ezt célzó „tanfolyam” mintegy kéthónapos időtartamú.

A sztálinvárosi kiszések életéből

Mint arról már jó néhány esetben hírt adtunk, a sztálinvárosi tűzrendészeti alosztályparancsnokság KISZ-szervezete igen jól dolgozik. Ez évi munkatervükben is többek között pl. további 60 db gyümölcsfa ültetése szerepel. Április 4-ét kultúrelőadással kívánják megünnepelni. Ezenkívül az a tervük, hogy az évforduló alkalmából a két szolgálati csoport között röplabdabajnokságot indítanak és a győztes csapatot a KISZ-szervezet megjutalmazza.

pokban helyeztek el az általuk berendezett kultúrszobában; megmaradt összegből röplabdát is vásároltak és beneveztek városi röplabda-bajnokságba.

A hatósági munka színvonalasabbá tétele érdekében

Az Országos Tűzrendészeti Parancsnokság felülvizsgálta a járási tűzrendészeti kirendeltségek tevékenységét, munkáját és a szerzett tapasztalat alapján a járási tűzrendészeti kirendeltségek vezetői és kirendeltségtartói részére ez év február 1-ére hatósági tanfolyamot írt elő. A Parancsnokság ilyen módon kíván fokozottabb tevékenységet nyújtani ahhoz, hogy a résztvevők rendszeres oktatás keretében sajátíthassák el az alacsony fokú tűzrendészeti hatósági munkával kapcsolatos legfontosabb elméleti és gyakorlati tudnivalókat, így: a hatósági eljárás, megelőző tűzrendészeti általános szabályait, a szakmától tevékenység gyakorlását és a szabálysértési eljárást.

A tanfolyamon a foglalkozásokat a Parancsnokság beosztottai tartják, így az előadásokat és oszta

Szorgalmasan tanultak

A Győr megyei tűzrendészeti osztályparancsnokság egysége is befejeződtek a szakmai alapszámolója. A beszámolókat értékelve megállapítható, hogy elvtársak többsége lelkiismeretesen és szorgalmasan tanult, jelentős előrehaladást ért el a szakmai képzettség fejlesztésében.

Szakmai beszámoló — a győri alosztályon





Agadir

Február hónapban a lapok már hírt adtak az agadiri földrengésről; több napen át foglalkoztak a szörnyő tragédia részleteivel. Az egész világ nyitott segítséget nyújtani a tragikus sorsú városnak. Képeink némi fogalmat adnak a szörnyő pusztításról. Agadir városa a földrengés előtt (1. kép) A régi városrész egyik utcája a földrengés után (2. kép) A banda szállót szintén rombolta a földrengés (3. kép) Védő-álarccal ellátott katonák DDTT oldattal fertőtlenítik a romokat (4. kép)

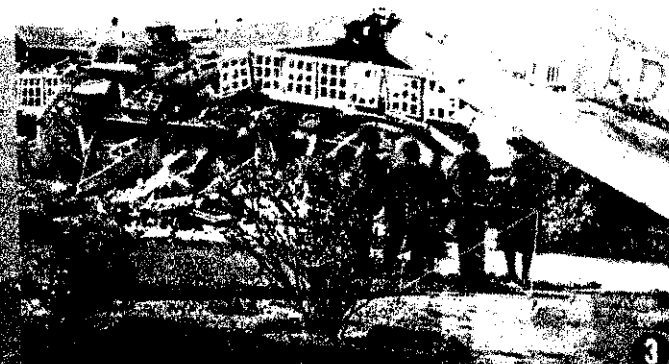

Hatalmas tűz

...születés az ...
 ...Agadir-ben ...
 ...potfelforgató ...
 ...ben. A tűz kiterjedt ...
 ...gére jellemző ...
 ...harminc gép ...
 ...kandó ...
 ...szükségessé. A ...
 ...velkényben az ...
 ...fala ...
 ...lési munkások ...
 ...vést ...
 ...előt ...



KÉPES

világhíradó



Hatvanmillió font stávkát okozott az ifjord gyár tüze

Hatvanmillió font stávkát okozott az ifjord gyár tüze. A gyár falának ...
 ...előt ...
 ...napon ...



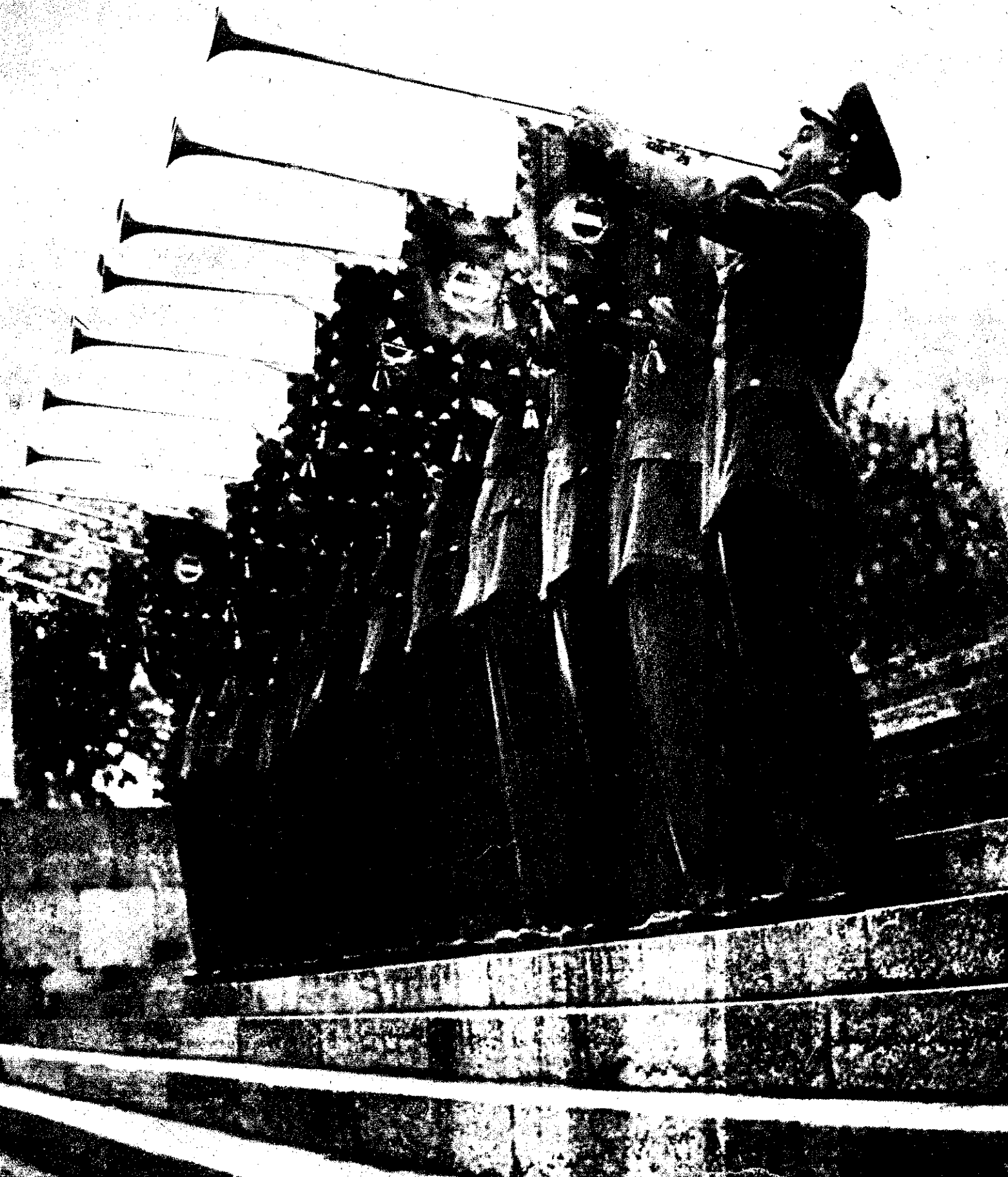

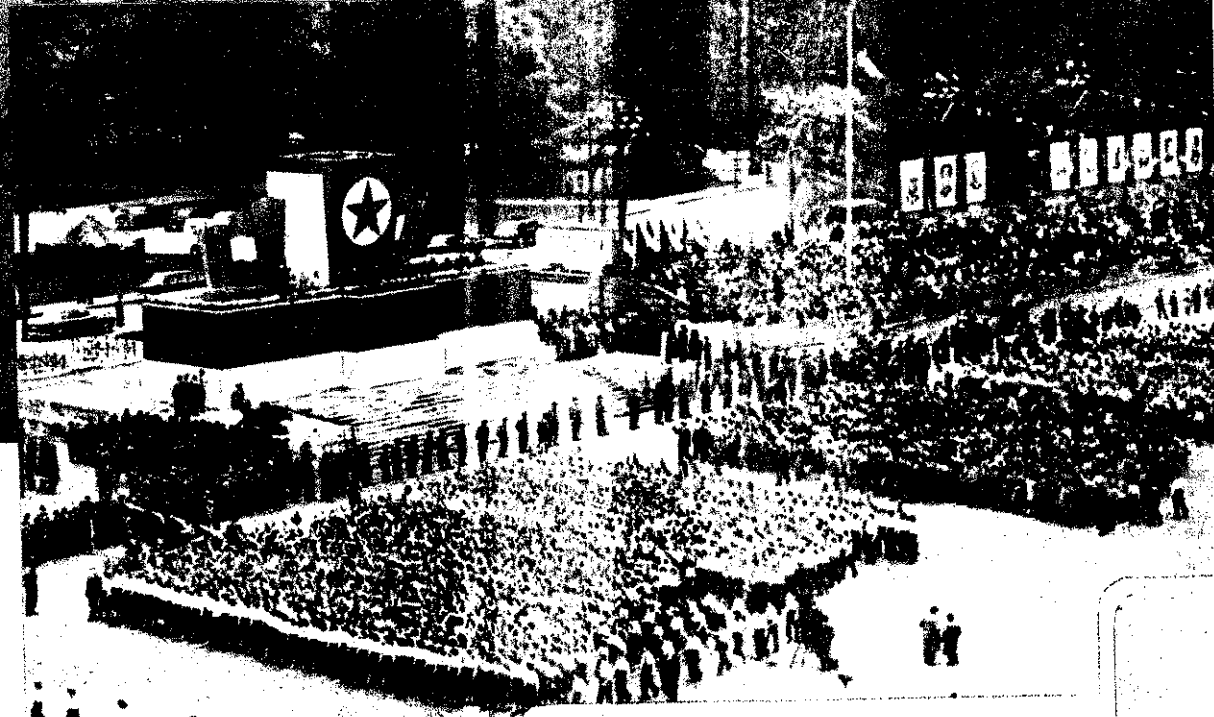

Május

Az idei tizenhatodik szabad májusi napján a proletár nemzetköziség nagy ünnepe volt Budapesten és szerte a világban. Az egész világ munkásosztálya megmozdult e napon, és a párizsi, harcok felvonulásain mutatva hatalmas erejét.

Alig ötven esztendővel ezelőtt mi is a proletár nemzetköziség nagy ünnepe volt Budapesten és szerte a világban. Az egész világ munkásosztálya megmozdult e napon, és a párizsi, harcok felvonulásain mutatva hatalmas erejét.

Nálunk a hatalom birtokosai a győzelmek, a szocializmus, a kommunizmus győzelmébe vetett szilárd hittel követték a szabad élet tizenhatodik májusi napját, a gyarmati sorban sínylődő munkások pedig a kapitalisták, az emberi kihasználás ellen — a független szabad életért emelték fel egyre messzebbre a szavukat imponáló és egyre erősebb seregszemléiként.

A békéért, az emberi haladásért, az örök ünnepe is volt ez a nap. Nem a párizsi csúcstalálkozó előtt békeszerződés nyilvánítták ismét azok a hatalmak, amelyek a legállhatatosabb küzdelem vezetője a békéért folyó küzdelem vezetője a kommunizmust építő Szovjetunió. Elég volt az emberiség békéjének elnyomásából, a háborúra spekuláló hatalmak szerepléséből; az embertelen, amely a békés szabad életre vágyó munkásokat gyilkos gépfegyverekkel legjobbjait tüzzel-vassal irtja — ez szimbolizálta ez a május elseje. Ez a munkásosztály vörös zászlóerdein talán ha nem ragyogott fénylőbben a

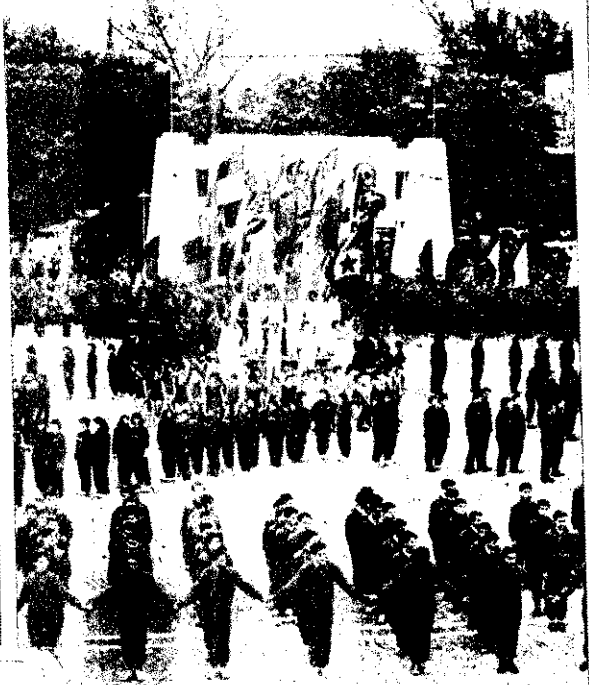



Eseje

zava. Büszkék vagyunk rá, hogy a ma-
r munkásosztály vörös, forradalmi
laján is tiszta fénnel ragyognak e be-
. A párt és a kormány vezetésével, szil-
egységben a mi dolgozó népünk is ott
d az első sorokban, s békés építőmun-
al halad a szocializmus útján. Különö-
az utóbbi egy-két év alatt tett meg je-
ős utat, most pedig a párt VII. kong-
zusának útmutatása nyomán arra tö-
szik, hogy a szocializmus alapjainak le-
ását minél előbb befejezze. Az említett
szakot olyan általános fejlődés jellemzi,
ly az államhatalom megszilárdulásá-
ténye, a politikai és gazdasági konszo-
ció mellett— népünk társadalmi és kül-
álls életében is örvendetes eredmények-
gyümölcsözött. A magyar dolgozók he-
lik a párt és a kormány bel- és külpo-
káját, s ezt nem csupán egységes, szilárd
sfoglalásukkal, az ipari termelés ered-
nyeinek állandó növelésével fejezik ki,
em a mezőgazdaság szocialista átalaki-
ának nagyszerű tényeivel is kifejezésre
tatják akaratukat.

izenhat esztendővel ezelőtt köszöntött
k az első szabad május elseje. Népünk
ró lelkesedéssel üdvözölte az első igazi
just, a következő évek első harcoss ál-
ását.

Az idei május elseje is az őszinte
öröm ünnepe volt a számunkra, de
velünk együtt mindazoknak is,
akik a mi utunkat járják; ahol
n a bőr színe, hanem az azonos célokért
ó harc jelenti a közös nyelvet. Azt a
lyvet, amelyet a világon minden dolgozó
gért, s amely megacélozza a munkáska-
at, megsokszorozza az erőt, mert mon-
ivalója a dolgozó százmilliók eltökélt-
ét és elszánt akaratát röptíti világgá —
aden nép közös nyelvén.

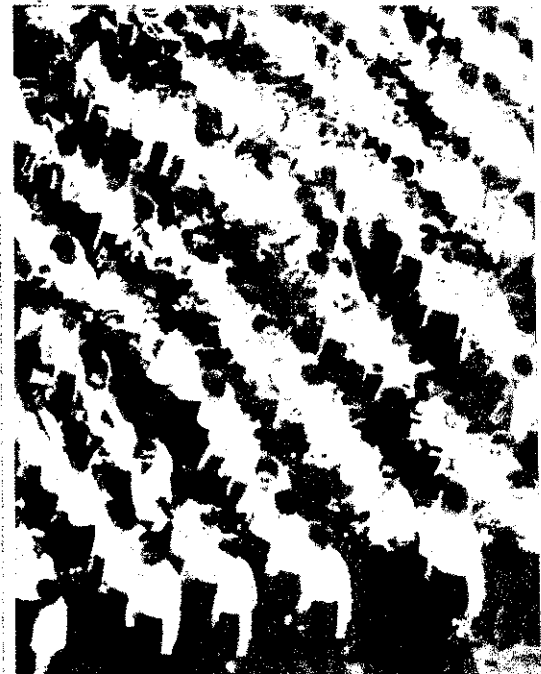

PÁRTSZERVEZETEINK életéből

A Tolna megyei BM-szervek párt végrehajtó bizottsága

nemrégiben VB-ülésen tárgyalta az osztálytörzs pártszervezetének és vezetőségének a tagság és a pártönkívüliek körében végzett nevelőmunkáját. Egyben értékelték az osztályparancsnokságnak a személyi állomány erkölcsi-fegyelmi helyzete szilárdítása terén eddig kifejtett tevékenységét is. A megbeszélés igen hasznosnak bizonyult. Ezt mindennél jobban tükrözi az a nyolc pontból álló VB-határozat, amely az eredmények elismerése mellett főleg a bírálat-önbírálat következetesebb érvényesítésében, a vitaszellem elmélyítésében s a vallási ideológia elleni állandó harcban jelölte meg a pártszervezet legfontosabb feladatait. Igen megszívlelendő útmutatást adott a VB a tsz-szervezéssel kapcsolatos agitációs munka alkalmazását s a belügyi szervek közötti munkakapcsolatok további fejlesztését illetően is.

A párt végrehajtó bizottság irányító, ellenőrző és segítő munkája magától értetődően nem merül ki a VB-üléssel. Az elvi irányítás rendszeresen érvényesül, de nincs különösebb panasz a gyakorlati segítségnyújtást illetően sem. Maga Rác vez. elvtárs, a VB titkára is gyakran felkeresi az osztályparancsnokságot — bár szerinte ilyen vonatkozásban még van „tartozása”. De — mint szavaiból kivettük — nem sokáig halogatja a „törlesztést”...

Az osztálytörzs kommunistái

a pártszervezet vezetőségének irányításával különösen számottevő eredményt értek el a megyei állomány s a közvetlen hozzátartozóik között kifejtett tsz-jellegű agitációs munkában. Ezzel magyarázható pl. az is, hogy amíg 1958-ban mintegy 400 kat. hold föld volt a tűzoltók, illetve hozátartozóik tulajdonában, addig ez a szám az idén 70 holdra csökkent. Ez tehát azt jelenti, hogy a szóbanforgó földtulajdonosok zöme a szövetkezeti gazdálkodás útját választotta. De akik még „egyéniek” maradtak, általában azoknál sem a belépési szándék hiánya, mint inkább a helyi körülmények játszanak szerepet. A pártszervezet kapcsolatos jó munkáját mindennél jobban érzékelteti Márton Antal kismányoki mintagazda példája, aki bizony eléggé sokáig idegenkedett a szövetkezeti gazdálkodástól, s elsősorban

tűzoltótiszt fia és az osztálytörzs pártszervezetének titkára, Kovács elvtárs meggyőző érveinek hatására mondott „igen”-t, olyannyira, hogy a termelőszövetkezet elnöki tisztségét is elvállalta...

A szekszárdi alosztály pártszervezete

lényegében a múlt őszi lépést az önállóság útjára. (Azelőtt ugyanis az osztály és az alosztályparancsnokság kommunistái közös pártszervezetbe tömörültek.) A bekövetkezett szervezeti változás s az újjá-választott pártvezetőség kedvezőbb összetétele hamarosan érezhető változást eredményezett az alosztály kommunistáinak, de pártönkívülieinek életében is. Élénkült a pártélet, növekedett a politikai aktivitás, s biztató fejlődés következett be a pártvezetőség és a tagság, valamint a kommunisták és a pártönkívüliek kapcsolatában is. Ez utóbbit mindennél kézzelfoghatóbban bizonyítja az a körülmény, hogy az elmúlt fél év során öt, arra érdemes elvtársat tagnak, illetve tagjelöltnek vettek fel a pártba.

Az alapszervezet vezetőségének véleménye, s a taggyűlési jegyzőkönyvek tanúsága szerint az utóbbi időben örvendően tapasztalható a bírálat-önbírálat bátor alkalmazása, és sokat fejlődött az elvtársak vitakészsége is. Amíg az elmúlt években jóformán alig akadt egy-egy hozzászóló, ma nem ritka az olyan taggyűlés vagy pártrendezvény, ahol úgyszólván mindenki bekapcsolódik a vitába.

Fellendülés tapasztalható a marxizmus-leninizmus tanulmányozásában is. Különösen megjavult a fegyelem és az érdeklődés a kongresszusi anyag tanulmányozása terén. A még meglévő fogyatékoság főleg a politikai gazdaságtani alapismeretek hiányos ismeretével magyarázható.

A vezetőség éves és negyedéves munkatervében számos jól megválasztott feladatpont szerepel. Többek között tervbe vették a kommunista őrségparancsnokok beszámoltatását és rendszeresítették a párt megbízások végrehajtásával kapcsolatos beszámoltatásokat s a kommunisták szakmai és politikai tanulmányi előmenetelének értékelését. Feladataik között szerepel emellett a fegyelmezetlenkedőkkel való foglalkozás, a nyári mezőgazdasági munkálatok tűzvédelmével kapcsolatos munkálatok segítése stb. is.

A járási csúcsetetés részéről dr.

Németh elvtárs, a csúcsetetés titkára rendszeres kapcsolatot tart az alapszervezet vezetőségével és tagságával. M. Szilágyi tű. fhdgy elvtárs, a pártszervezet titkára elmondotta, Németh elvtárs hete ként háromszor is ellátogat a laktanyában. Érdeklődik a dolgok menetéről, segít esetleges problematikus kérdések megoldásában, de részt vesz a szakmai és politikai foglalkozásokon s a különböző pártrendezvényeken is.

A bonyhádi alosztály pártszervezetéről

minden túlzás nélkül elmondhatjuk, hogy valóban motorja az alegség életének. A pártszervezet vezetősége és tagsága állandóan figyelemmel kíséri az általános helyi vonatkozású szakmai és politikai feladatokat, s nemigen akad olyan megoldásra váró kérdés, amely elkerülné gyelmüket. Legutóbb pl. a szakmai továbbképzés s ennek kapcsán a beosztottak tanulmányi fegyelmének kérdését tűzték napirendre, s hoztak határozatot az ilyen vonatkozásban tapasztalható hiányosságok felszámolására. Mint megállapították, az állomány tanulmányi fegyelme meglehetősen hullámzó, és problémát jelent a meglehetősen sok tűzoltófiatal (kb. 10-en vannak, akik még 1 éves szolgálattal rendelkeznek) szakmai alapképzettségének hiánya. A vezetőség — nagyon helyesen — a kommunista példamutatás következtetés érvényesítésében s a tanulmányi megszervezésében látja a kérdés megoldását, és ilyen szellemben hozta meg határozatát is.

A bonyhádi pártszervezet élénk pártéletének kialakításában igen nagy szerepet játszik a járási BM-szervek pártbizottságai lelkiismeretes munkájának is. A VB munkájában segíti és támogatja a pártvezetőség munkáját, s nagy gondot fordít a rendszeres beszámoltatásra is. Az elmúlt fél év alatt pl. öt esetben került tűzoltóvonatkozású napirendi pont megvitatására. De egyéb irányú segítségnyújtás is van példa — így Rózsa Imre r. fhdgy elvtárs, a pártbizottság titkára úgyszólván mindennapos vendég a laktanyában, csaknem úgy ismeri a tűzoltóság problémáit, mint bárki az alosztály vezetői közül. Kezdeményezői, jótanácsadói és javaslatai igen nagy segítséget jelentenek nemcsak a pártvezetőség, hanem a szakmai vezetés munkájában is.

A községi pártszervezet

is dicsérendő munkát végez. Hogy egyet ne említsünk, a községi pártszervezet titkára pl. részt kért a tűzoltók politikai nevelésének munkájából: elvállalta a kongresszusi anyag „Kulturális fejlődés kérdései” c. témakörének előadását s ezzel kapcsolatos vita levezetését.

Eszmélés...

RENDŐRÖK-TŰZOLTÓK

AMIKOR AZ ASSZONYOK KÖZÖLTÉK VELÜK, hogy márpedig a gyerekek hittanra fogják járni — nem tettek elvenvetést. Még csak egy kényeszerű „de” erejéig sem futotta az ellenkező álláspont sejtésére. Kettőn amolyan beleegyezésféléit mormogtak, a harmadik meg tán szólni sem mert az „oroszlán barlangjában”, merthogy feleségével együtt az anyós kiterjedt rokonságának hárcias gyülekezetében lakik...

HÁROM MEGLETT EMBER — állami tűzoltók meg állítólag családok is. Egnéhány esztendeje már eszik a testület kenyérét családjukkal egyetemben. Hogy úgy mond — elégedettek is a sorsokkal. Tanultak is az évek során. Látókörük kibővült, s nemcsak szakmai ismeretekkel gyarapodtak, hanem felnyitották előttük a mi világunk eszméinek kincsétárát is. A pártig még nem jutottak el, de lelkükre vallják, hogy amit ebben a társadalomban csinálnak az jó...

KÖZÖTTÜNK ÉLNEK, velünk együtt dolgoznak a közös cél érdekében. Eszméink nap mint nap tények ezretnek igazságával árasztják el őket. A járható út fényes szalagja ott világit előttük. Csak el kellene indulniuk rajta, aztán menni, menni — előre, azokat is magukkal véve, akikért dolgoznak, akikből embert akarnak faragni.

EZT KELLETT VOLNA TENNIÜK TAVALY, amikor az asszonyaik előálltak döntésükkel. Keménynek, határozottnak kellett volna lenniük, hiszen különösen kettőjükönél nem olyan erősek a régi szálak polipkarjai, hogy azokat egyszer és mindenkorra ne téphették volna el...

TALÁN IGY IS TÖRTÉNT VOLNA, ha az egyikük nem azal adta volna atyai áldását a fekete frigyre, hogy „hiszen hát hádd legyen meg annak a gyerekeknek a kedve, ha már nővérkéje példáján nekibuzdulva, mindenáron »kismenyasszony» akar lenni...” Vagy a másik, aki attól a bölcsnek vélt meg gondolástól vérezelve hagyta rá élete párjára a döntést, hogy „hádd csinálja a gyerek, hiszen a hittanórákon csak csupa szépet és jót tanul, meg aztán amúgy is ráfér egy kevés a szülők iránti szeretetből, tiszteletből...”

JÓ NÉHÁNY HÓNAP TELT EL AZ ESET ÓTA. Az akkor egyszerűnek, magánügynek vélt probléma túlnőtt a családi tűzhelyen. S amire ez a három ember akkor nem is gondolt — mások, a másik környezet, a

második otthon közössége figyelt fel. Olyanok, akik már réggen eltértek a régi szálakat, s szívükkel, eszükkel, teljes meggyőződésükkel és megingathatatlanul haladnak a helyes úton. A kommunisták meg a haladó gondolkodásúak, akik addig önmagukból kiindulva szinte nem is gondoltak arra, hogy 15 esztendő múltán másokat még ennyire húzzon a korhadó fa ága...

Elég az hozzá, hogy a mi tűzoltóinkban nemrégiben megérett az elhatározás: „kismenyasszony” ide, „szülői szeretetre nevelés” oda — ösz-től kezdve nem járatták a gyerekeket hittanra... Meggyőződésből helyezkedtek a tavaly öszivel ellentétes álláspontra? Nem hinnék. Minthogy azt sem hisszük, hogy tavalyi beleegyezésük abból született, miután hosszú esztendők óta egyikkül sem kopattja a templom küszöbét...

LEHET, HOGY A SZOLGÁLATI KÖRNYEZET, a haladóbbak példája hatott rájuk? Valószínűbbnek tartjuk, hogy így van. És talán az is hozzájárult a döntés megérlelődéséhez, hogy a közelmúltban született két tűzoltópróba jövőjét az egység kommunistái önhatalmúlag saját felügyeletük alá vonták a „mindenható” hatásköréből, s isten és a plébános akarata ellenére — névadó ünnepségen adtak nevet a csöppnyi emberpalántáknak...

MEGLEHET, AZ IS NYOMTALAN, hogy közben a saját fejükkel is gondolkodtak, s rájöttek, hogy azért ezeknek a kommunistáknak mégiscsak igazuk lehet, ha ennyire következetesek és biztosak a dolgukban. Meg aztán az is szöveget üthetett a fejükbe, hogy miért istennek nem tetsző dolog a földi halandók jóléte a szocialista társadalomban. De talán az is nyomós érvként hathatott náluk, hogy ez a vörös tudomány nem állott konkurrálni a teremtvél és egészen használható műegíteteket gyártott a saját ké-pére és hasonlatosságára, sőt odáig merészkedett, hogy az égiek haragja ellenére — intim felvételeket készített a Hold hátsó feleiről... S gondolkodó emberek lévén bizonyára az is egyre több gondot és álmatlan éjszakát okozott nekik, hogy ha netán a „kismenyasszonyjelölt” egyszerűcsak azzal a furcsa kérdéssel topan be, hogy az állítólagos vőlegényről nem éppen a leghitelesebbek az adatok; vagy a szülői szeretetre túlórában nevelt nebuló netán azt a kényes kérdést szegezi dagadó mellüknek, hogy ők

ceglédi járásban becsülik és segítik egymás munkáját a rendőrök és a tűzoltók. Ha rendőrökkel beszélünk, azok dicsérik a tűzoltók munkáját, s hasonlóan a tűzoltók a rendőröket. Ez helyes, mert rászolgálnak.

Jászkarajenőn nagy népszerűségnek örvend Karsai r. törm., őrspk. elvtárs — mondja Nagy Kálmán tñ. hadnagy elvtárs, a csúcsparvezetőség agit. prop. tükára, s mindjárt hozzátesszi, hogy azt a jó munkájával vívta ki. Karsai r. törm. elvtárs rendszeresen foglalkozik a tűzoltók munkájával. Megismerték és megszerették az önkéntes tűzoltók is, amit azzal igazoltak, hogy az első negyedévben lezajlott önkéntes tűzoltótétellet újráválasztása során immár másod ízben választották a vezetőségbe. A járás területén az őrsparancsnokok és kmb-sek, Törtelen pedig még az önkéntes rendőrök is segítettek az önkéntes tűzoltótétellet újráválasztásán. A tűzoltó elvtársak sem váratnak magukra, ha a rendőr elvtársaknak segítségére van szükségük. Ezt tapasztalhatták, ha a fiatalokadok védelmében kellett fellépni, vagy pl. az egyik községben, amikor a táncmulatságon botrányosan viselkedő fiatalemberekből álló csoporttal szemben tá-mogatták a rendőri intézkedést.

Ez a szellem nem alakulhatott ki spontán. A járási rendőrkapitány-ság vezetője, Enyedi r. szds. és a járási tűzoltó alosztály parancsnoka, Kocsis tñ. fhdgy. elvtársak közös és rendszeres munkakapcsolatot teremtettek egymás feladatainak támogatására és a tüzészetek megelőzése érdekében. Így került sor a közelmúltban arra a tüzrendészeti tájékoztató-ra, melyet Magyar Ferenc tñ. fhdgy. elvtárs tartott az őrsparancsnokok részére. Ezen felül a tűzoltók rendszeresen tájékoztatják a rendőrséget az üzemi szemlék tapasztalatairól.

A járási tüzrendészeti bizottság tagja Kecskeméti r. fhdgy. elvtárs, aki a tűzoltó elvtársakkal együtt a terv szerint részt vesz a komplex ellenőrzéseken.

A tűzoltó elvtársak valamennyi tsz-ben rövidesen megkezdik a tüzrendészeti előadások megtartását, melyeken a kmb-s elvtársak is részt vesznek és rendőri szempontból a bűnügyek megelőzéséről, a gondatlan-ság veszélyéről beszélnek a hallgatóságokhoz. A két belügyi szerv közösen szervezi a nyári tűzvédelmi munkát is.

A járásban működő termelőszövetkezetekben a két testület segítő munkájáról jó véleményeket hallunk. A ceglédi Tánácsos tsz, a körös-tetőtleni Kossuth tsz, az abonyi Zrínyi tsz és a többiek örömmel fogadták a szakmai tanácsadást baromfitelep, juhaklok s egyéb épületek felépíté-séhez, hogy azok megfeleljenek a tüzrendészeti előírásoknak.

A jó kapcsolat kialakításában és az eredmények elérésében nagy szerepe van a járási belügyi pártvezetőségnek is. Erős János r. fhdgy., párttitkár elvtárs rendszeresen foglalkozik a pártalapszervezetekkel, ismeri a rendőrök és a tűzoltók problémáit, s ahol lehet, segít. Most fog-lalkozik pl. Pék János tñ. törm. lakásproblémájának megoldásával, Szűcs Dezső tñ. őrv. elvtárs feleségének elhelyezésével stb. A sok apró fáradás, tördés az emberekkel, meghozta az eredményt: a kölcsönös bizal-mat. Nagy dolog a bizalom, mert csakis ez lehet alapja a közös és jó munkának. S amikor a pártvezetőség a járás kmb-seit és a tűzoltókat munkamódszer megbeszélésre hívta meg, ezt már természetesnek talál-ták az elvtársak.

A politikai és általános műveltség növelése érdekében közös okta-tást, rendezvényeket szervez a csúcsvezetőség. A nyári hónapokra megszervezték a tagság rendszeres politikai tájékoztatását. E cél-ból előadásorozatokat indítanak bel- és külpolitikai kérdésekről. Összel pedig, amikor megkezdik a pártoktatást, közös tanfolyamokat alakítanak ki, hogy mindkét testület tagjai a felkészültségüknek me-gfelelően vegyenek részt azon. Hasonlóan járnak el akkor is, amikor a következő oktatási évben az általános iskolát végző elvtársak részére VII., VIII. belügyi osztályt szerveznek.

A közös munka és tanulás során kialakult és egyre erősödő együtt-működést kiegészítik a belügyi klub, amelyet szívesen látogatnak a rend-őrök és tűzoltók.

Gellért Tibor

menyivel különbek azoknak a pirosnyakkendős iskolatársuk-nak a szüleinél, akik a szimpla és egy műszakba beleférő egy-szerű neveléssel is megelégsze-nek — vajon mit válaszolnak akkor, hogy kétségessé vált te-kintélyük romba ne dőljön...

EGYSZÓVAL — DÖNTÖT-TEK. Hogy azután elhatározás-sukban a tények hatalmas ereje és igazsága hatott jobban vagy a meggyőzés és mások példája — hamarjában nehéz lenne pontosan eldönteni. De hogy mindkettő hatott, az kétségtelen. Az is bizonyos, hogy nem máról holnapra történt, s alap-ját nekünk kell szilárdáá ten-nünk. Az eszmélés azonban, amely a helyes út megtalálásában segített olyan folyamat, amelyet nem állíthat meg sem-mi. Különösen a régi, mert a mi útunk világosságát a felszaka-dó sötétség már nem homá-lyosíthatja el...



A versenyre készülődnek

Tolna megye tűzrendészeti szervei lényegében március közepén kezdtek hozzá az 1960. évi versenyek előkészítésével kapcsolatos, megjelölésén sokoldalú feladatok végrehajtásának megszervezéséhez. Öntevékeny munkájuk eredményeként már április közepére valamennyi I. fokú hatósághoz beérkeztek a nevezések, sőt, döntöttek a versenyek helyét és időpontját illetően is. Az elmúlt évekhez viszonyítva, növekedett a benevezett rajok száma — a bonyhádi járásban pl. az elmúlt évi 32-vel szemben 44 csapat nevezett be a versenyre. Elkészítették és kiadták az elméleti vizsga kérdéseit is.

Az elmúlt évek tapasztalataiból okulva, kidolgozták és valamennyi benevezett rajnak kiadták az őket érintő feckendőnem szerelésének részletes és összefüggő leírását. Ezzel — úgy vélik — leegyszerűsítik a szerelések szabályszerű végrehajtásával kapcsolatos tudnivalókban való eligazodást, s megkönnyítik — különösen a versenyekben és a szabályos szerelésekben még kevésbé jártas — csapatok felkészülését.

Az úgynevezett „szervezeti intézkedéseken” túl a tűzrendészet megyei és járási szervei több helyen segítettek a versenyek konkrét előkészítését. Egyik-másik helyen pl. szemrevételezték a verseny színhelyét, tárgyaltak a rendező község vezetőivel, másutt pedig — ahol az különösképpen indokoltnak látszott — a patronáló állami tűzoltók bevonásával szorgalmazták a csapatok felkészülését. Főleg ennek a tevékenységnek tulajdonítható, hogy a legtöbb Tolna megyei község önkéntes tűzoltósága már eddig is igen szép felkészültséggel dicsekedhet.

*

A SIÓAGÁRDIK a 400-as kismotorfecskendő szerelésében immár két esztendeje őrzik járási elsőségüket. S hogy ebben az évben sem akarják

átengedni ezt a helyezést más csapatnak, azt mindennél kézzelfoghatóbban bizonyítja az a tény, hogy már március vége óta szervezettek folyik náluk a szerelési gyakorlatokra való felkészülés. Mint azt Sági István önkéntes parancsnok szavaiból kivettük, az egyes szerelések kiválasztásán már túl vannak, s most az alapos begyakorlás következik.

A felkészülést illetően a sióagárdiakra lényegesen több feladat és felelősség hárul, mint a járás többi önkéntes testületére, hiszen nekik, mint rendezőknek is helyt kell állniuk. De — ahogy látjuk —

kából épül. Az önkéntes tűzoltók ezen a téren végzett munkáját és önzetlen áldozatvállalását a megyei tanács által kiállított elismerő oklevél nyugtázza.

*

AZ IZMÉNYIEK három — egy férfi-, egy ifjúsági fiú- és egy ifjúsági lány- — rajjal neveztek be a járási vetélkedésre. Ami a versenyre való készülődésüket illeti, róluk is elmondhatjuk, hogy az első lépéseket már megtették. A tél folyamán igen szorgalmasan tanultak, a jobb idő beálltával pedig megkezdték a szerelési gyakorlatokat. Nagyon

a versenyt megelőző szombati délután „átrándultak” a sződes Győre községbe, hogy kikissé „tájékoztódnak” a verseny színhelyét illetően. De korábbi években is előfordult, hogy 15–20 km-t lekerekezett hasonló elgondolástól vezérve...

*

MÖZS KÖZSÉG tűzoltóorszobájának falát két vándor zászló s legalább 25 különböző oklevél díszíti. Az utóbbiak jó munka s az évek során ért sikeres versenyszereplés elismerésének irásos bizonyítékai. Ifjúsági csapatuk az múlt évben járási és megyei bajnokságot nyert, s a két oklevél mellett egy rádióval gazdagította a testület „vagytonát”. S mint az általában lenni szokott, ez évben is jó versenyszerepléssel szeretnének kirúkolni, s „legalább” — s ezt vegyük szerénytelenségnek! — az országosig eljutni.

A felkészülést illetően, jó bára még csak az elméleti vizsgakérdések tanulmányozásánál tartanak, de — megmondották —, a jobb idő beálltával azonnal hozzákezdnek gyakorlati felkészüléshez. Három csapattal szándékoznak indulni: a férfi- és az ifjúsági fiúcsapat a 400-as kismotorfecskendő-szerelésben, az ifjúsági leánycsapat pedig a kocsifecskendő-szerelésben. S bár 400-asok felkészülését bizony mértékig zavarja az a körülmény, hogy csupán 200-as van, mégis remélik, hogy ezt zavaró körülményt a verseny alkalmával sikeresen áthidalják.

A versenyre készülődés mellett nem feledkeznek meg többi fontos feladatról sem. Így pl. mozgásban tartják rendszeresen végzik az igen terjedt területfelelősi szolgálatot. Az idősebbek mellett különösen kitérnek a fiatalok, akik — mint azt Tolnai Lajos, a testület parancsnoka mondta minden vasárnap „felteszik” s ellenőrziknek egy-egy lakóhelyi csoportot, s utána fegyelmestent jelentik parancsnokuknak tapasztalataikat.

De kulturális téren sem tartanak meg. Egyelőre szeretnék meglepni a község lakosságát egy jó esztrádműsorral, amellyel elhatározták, hogy nyár folyamára sem hagyják abba a kulturális tevékenységet. Szűcs elvtárs, a „kulturális” vezetője szerint ugyan csak az állandó kultúrumbiztosíthatja a szereplőgár egyenletes fejlődését, s azt színvonalat, amelyet a község lakossága joggal elvár tőlük



A műsieknel is a járási verseny mostanában a legkedveltebb beszédtema

ilyen vonatkozásban sincsen náluk lemaradás. A község és a testület vezetősége egyaránt komoly jelentőséget tulajdonít a verseny szervezésének és sikeres lebonyolításának, s ennek megfelelően rendkívül lelkiismeretesen foglalkoznak a felvetődő kérdésekkel.

Az új tűzoltószertár építésénél is lázas munka folyik. Ez érthető is, hiszen nagyon sürget az idő, mivel a szertár ünnepélyes felavatását a verseny napjára — május 29-ére — tervezik. A szertár egyébként közel százezer forintnyi községfejlesztési alapról és mintegy 25 000 forint értékű társadalmi mun-

gyekeznek, mert — mint megtudtuk — továbbra is szeretnék megőrizni a kocsifecskendő szerelésében immár három éven át rendszeresen kivívott járási elsőségüket. Legveszélyesebb ellenfelüknek a zombai önkéntesek versenyző raját tartják, de remélik, hogy az idén is sikerül maguk mögé szorítaniok a vetélytársakat.

Az izményi önkéntesek általában felüli jó munkavégzésében és dicséretes versenyszereplésében nagy szerepe van a község és a testület vezetősége összehangolt tevékenységének. Komáromi elvtárs, a testület parancsnoka pl. — tsz-elnöki elfoglaltsága mellett is — tud időt szakítani az önkéntesekkel való beható foglalkozásra. De semmivel sem marad el tőle Frech György, a községi tanács elnöke, aki maga is rendszeresen elvállalja egy-egy csapat felkészítését, sőt attól sem „riad vissza”, hogy a szomszédos járásokban is „erdeklődjön” a csapatok felkészültségét illetően. Ilyen vezetők mellett azután nem is csodálatos, hogy a csapat tagjai mindent elkövetnek a versenyszereplés sikere érdekében. Csupán érdekességként említhetjük meg ezzel kapcsolatban, hogy pl. az elmúlt évben már

Hogyan s mint csináljuk? — ez a kérdés foglalkoztatja a versenyrendező sióagárdi önkénteseket



Féligkész, karcsútestű hajók képe csillan a víz tükrében, és a vén Duna időközönként nagy csobbanással veszi hátára az acétestű remekűveket, hogy távoli vizekre győze a magyar hajóipar büszséget...

Az üzem egyik udvarán lelkes fiatalok futnak a tömlőkkel — szerelik a 800-as fecskét. Versenyre készül a Gheorgiu Dej Hajógyár fiatal és öreg gárdája. Az ifik még csak most kezdik; újoncaink a szép hivatásnak. A csőrelő tanműhelyből kerültek a tanítómesterük, Pajor István vezetésével, aki valóban tanítómesterük, mert a tanműhelyben az ő keze alatt ismerkednek a szakma fortélyai. És, hogy majd mestereivé

székel a szigeten. Ők már nem időzöjeles öregek mondják magukat, hiszen nem egy közülük, 20 esztendeje önkéntes tűzoltó. Ki a falujában, ki meg itt az üzemében szolgálja ezt a nemes és szép hivatást. Mint megjegyzik, ők már nem versenyeznek, de éppen úgy eljárnak a gyakorlatokra, mint a fiatalok. Mindezt azért teszik, hogy ha netán az üzem területén veszély adódnék, eredményesen vehessék fel ellene a küzdelmet, no, meg azért is, hogy a megelőző tűzrendészet — mint ahogy ők mondják — „ideát” is rendben legyen. „Mi nem tüzet akarunk oltani” — jegyzi meg Potyondi Mihály önkéntes parancsnok, az üzemrész tűzrendészeti felelőse, de ugyanezt mondja Böcskei Vin-



A kendergyáriak sarkadi versenyén nemcsak a férfirajok...

Sarkadi verseny SARKADON

A DÉLMAGYARORSZAGI ROSTKIKÉSZÍTŐ április 24-én. Sarkadon rendezte meg a vállalat felügyelete alá tartozó üzemek önkéntes tűzoltócsapatainak szerelési versenyét.

A verseny megnyitójaként Réti György elvtárs, a Sarkadi Kendergyár gyárvezetője köszöntötte a felsorakozott csapatokat, majd Trischler Ferenc elvtárs, a Dérost igazgatóhelyettese méltatta a vállalat önkéntes tűzoltótestületeinek több éves munkáját. Elmondotta, hogy a Dérost 10 éves fennállása óta jelentősen megerősödött a vállalathoz tartozó üzemek tűzrendészeti helyzete, és az önkéntes testületek tevékenységének színvonala is emelkedett. Önkéntes gárdájuk ma már közel 350 főt számlál, s a férfi és női csapatok mellett — Mezőhegyesen — megalakult az első üzemi úttörőrajuk is. A szervezeti erősséggel párhuzamosan jelentősen javult a megelőző tűzrendészeti munka, és igen komoly eredményeket értek el a megelőző tűzvédelmi propaganda terén is. Hangsúlyozta, hogy változatlanul a megelőző tűzrendészeti munka áll tevékenységük homlokterében, de legalább olyan fontos feladatukat képezi a szakmai elméleti és gyakorlati ismeretek fokozott elsajátítása és a dolgozók körében végzendő felvilágosító munka színvonalának állandó emelése is.

A JÓL SZERVEZETT ÉS LATVANYOS SZERELÉSI VERSENY során nyolc üzemi testület 17 raja mérte össze erejét. Ami a versenyeredményeket illeti, azok feltétlenül biztatók, s igen kedvező kilátásokkal kecsegtetnek a hamarosan sorra kerülő járási versenyeken való sikeres szereplést illetően.

A férficsapatok 800-as versenyében a Mezőhegyesi Kendergyár szerelő raja bizonyult legjobbnak, és 423 ponttal nyerte a versenyt. Sorrendben a püspökpusztaiak (418 pont), az újszegediek (411 pont) és a sarkadiak (396 pont) követték őket.

A férfi 400-asok versenyében a Szegvári Kendergyár csapata szerezte meg az elsőjeget 457 ponttal. A második helyen Eperjes (451 pont), a harmadik helyen pedig Kisszállás (448 pont) végzett.

A női csapatok versenyében Püspökpuszta (452 pont), Sarkad (441 pont) és Szegvár (435 pont) volt a sorrend. Nagyon jól mozgott és igen ügyesen szerelt a Mezőhegyesi Kendergyár úttörő „újonc” csapata is.

A VERSENYT KÖVETŐ RÖVID ÉRTÉKELEÉS UTÁN került sor a versenydíjak és egyéb jutalmak kiosztására. Ennek során a jó helyezést elért csapatok, valamint a vállalathoz tartozó üzemek instruktoraik és önkéntes parancsnokai közül többen oklevélti elismerésben, illetve pénz- és tárgyjutalomban részesültek.

...hanem a női csapatok is nagyszerű felkészültségről tettek tanúbizonyságot

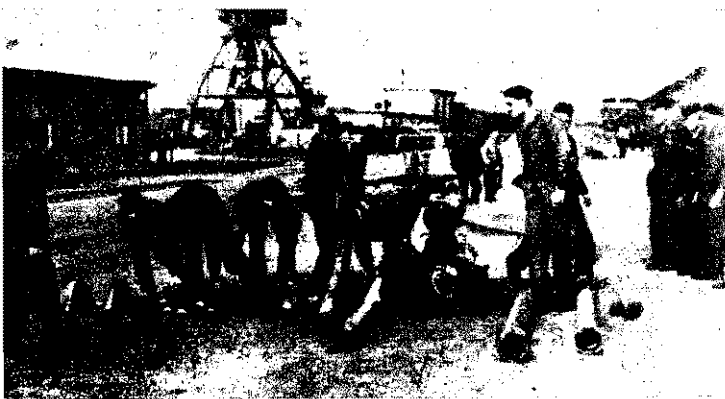

A hajógyáriak nemcsak a szerelésben — a munkában is igyekeznek kitűnni



válnak, azt a kezük alól iris kikerült sok szép munka gyönyörtja. Most viszont nem ez a lége, hanem az eredményes készülés az ideai tűzoltóversésekre. Mint megtudjuk, minna időt felhasználják a jó replés érdekében. Érthető, iven a gyár önkéntesei olyan senyhagyományokkal dicsehetnek, amelyek a fiatalok, a most feltörekvőktől is ipos helytállást követelnek. Az „öregek” — egyikük sincs ég nagyon túl a két X-en tavaly már részt vettek a zoltóversenyen, és második helyezést értek el. Most azon adoznak, hogy az elsők lenek. Leikessedésüket és zgasukat látva, igencsak „velyeztetik” majd a tavalyi sztes kilátásait... A harmadik garnitúra odaát

ce hajókovács, Padgyas János hajókovács és a hajóácsok közül Rozzkó Tivadar és Tóth János is. Véleményük találkozik Müller Endrével és Kónya Jánoséval, akik azzal toldják meg, hogy ki-ki a maga területén, lelkes harcossá a tűzrendészet ügyének.

Igy dolgoznak a Dej Hajógyár lelkes önkéntes tűzoltói. Együtt, vállalva az államiakkal, hogy az üzem területén sem a megelőzésben, sem pedig a mentő tűzrendészetben hiba ne essék. Közös törekvésüket nemcsak a vállalat vezetősége ismeri és becsüli, hanem az üzem valamennyi dolgozója. És ma már senkinek nem jut eszébe megmosolyogni őket, ha a tűzoltószertár előtt futnak a tömlővel, mert tudják, hogy mindez érettük és a biztonságos termelésért történik.



A KÖZSÉGI SZEREK és FELSZERELÉSEK KARBANTARTÁSÁRÓL



Az MSZMP Központi Bizottsága Titkárságának 1958. szeptember 12-i határozata intézkedett a községi önkéntes tűzoltóságok szerállományának korszerűsítéséről, és fokozott ütemű gépesítéséről. A párhatározat szellemében a BM OTP megkezdte az önkéntes tűzoltóegységek gépesítését. A határozat megjelenése óta eltelt idő bizonyította, hogy a községi önkéntes tűzoltóságok gépesítésére vonatkozó párhatározat minden tekintetben helyes és időszzerű volt. A fokozott ütemű szerellátás nagymértékben hozzájárult ahhoz, hogy az elmúlt évben a mezőgazdasági területen keletkezett tüzek eloltásában minden esetben közreműködtek az önkéntes egységek. A tűzesetek nagyobb részében teljesen önállóan végezték el a tűzoltási munkálatokat, sőt igen sok jelentős tűzoltásban is közreműködtek.

Az önkéntes egységek munkája — néhány kivételtől eltekintve — gyors és szakszerű volt. Sok esetben már az állami tűzoltóegységek megérkezése előtt eloltották, vagy körülhatárolták a tüzet. Különösen jó munkát végeztek Etyek községben, ahol egy nagyobb mérvű, 4 portán keletkezett tüzet rövid idő alatt körülhatárolták és önállóan eloltották. Igen eredményesen dol-

goztak a helyi és környező községek önkéntes tűzoltóságai a Kunsziget községben történt nagy kiterjedésű lakóházi tűz oltásában.

A tapasztalt és értékelt eredmények mellett azonban zavaró jelenségek is felmerülnek. Ezek kiküszöbölése közös érdek, és egyaránt tartozik a tanácsok vezetőire, az önkéntes tűzoltótestületek vezetőire és tagjaira, de a területi állami tűzoltóegységek parancsnokaira is!

A problémák jelentős része a szerek és szakfelszerelések karbantartásával és a rendeltetésszerű használatról való eltéréssel kapcsolatos.

A községi önkéntes tűzoltóságok jelentős részénél kialakult a megfelelő önkéntes tűzoltó-csapatsszellem, és ezeken a helyeken — a kisebb-nagyobb hibáktól eltekintve — a szerek kezelése és karbantartása kielégítő. Persze előfordulnak hibák, szakszerűtlenségek, de a jó munkára való törekvés átsegíti az önkéntes csapatokat a problémákon.

A községi tűzoltóságok egy részénél azonban még mindig nem alakult ki az igazi szellem. Nagy a fluktuáció, változnak a parancsnokok és a gépkezelők — nincsen felelős gazdája a tűzoltószereknek. Márpedig ahol a parancsnokok és a gépkezelők túl gyakran változnak, s nincsen megbízható, állandó kezelőszemélyzet, s gyakorlatlanok vagy hanyagok az esetenkénti gépkezelők, ott a tűzoltószerek pusztul és igen hamar hasznavehetetlenné válik. A gyakorlati szakismeretek hiánya, a gyakorlatlanság és nemtörődömség magától értetődően kizárja annak a lehetőségét, hogy a tűzoltószerek tűz esetén használhatók legyenek. Pedig a helytelen és hanyag kezelés következtében felmerülő javítási költségek és problémák alaposan növelik a tanácsí szervek kiadásait, problémáit, de rontják az önkéntes csapat hangulatát és harc készségét is.

Mindenkor szem előtt kell tartanunk azt a legfőbb elvet, hogy a szerek és szakfel-

szerelek kezelése és karbantartása meglévő tűzrendészeti szempontból alapvető fontosságú, s ahol ez nincs biztosítva, ott önkéntes csapat nem tud hathatósan közreműködni a tűzoltásban.

A tűzoltó-gépjárművek kiadása előzőleg helyi tanácsí vezetők és az önkéntes testületek vezetői írásban kötelezettséget vállalnak a kiadásra kerülő tűzoltószerek szakszerű kezeléséért, karbantartásáért és a rendeltetésszerű felhasználására vonatkozó előírások maradéktalan betartásáért. Gyakori jelenség azonban, hogy éppen azok a községi vezetők, akik küldöttlevelük és ismételt beadványokkal szorgalmat mutatnak a tűzoltószerek kiadását az Országos Tűzrendészeti Parancsnokságtól, a szakszerű ellátás megtörténte után kevés gondot fordítanak a kiadott szerekre, s ügyszólván csak a szükra hagyják azt. A helyi tanácsí szervek vezetői és az önkéntes tűzoltótestület vezetőinek ilyen magatartása eredményezi, hogy jónéhány községben mostoha költségek között van a kiadott tűzoltószerek és szakfelszerelések értéke hamarosan csökken.

A tűzoltó-gépjárművek és egyéb tűzoltószerek ügyét éppen ezért nem szabad elhanyagolni a szerek igénylésével, felvételével. A helyi szervekre háruló feladatok nagyobbik része tulajdonképpen a gépjárművek kiadása után kezdődik. Meg kell oldani ugyanis a terület fontos feladatait, a tűzoltószerek és felszerelések szakszerű kezelését, karbantartását, és biztosítani kell az önként vállalt kötelezettségek maradéktalan végrehajtását a szakszerű és szakfelszerelések felhasználására vonatkozólag.

Sajnos, igen gyakori jelenség, hogy a kiadott tűzoltószereket sorozatosan a rendeltetéstől eltérő egyéb célra használják fel. Holott ezt a 30/1956. Korm. rendelet megtiltja. Emellett viszont nem vitás, hogy a gyakorlati életben, a szocializmusnak a mezőgazdaság területén történő fokozott ütemű építése idején a községi önkéntes testületek ügyét nem mindenben szolgál az utasításhoz — a rendelethez — való ragaszkodás. Több esetben felmerül ugyanis annak a szükségessége, hogy a tűzoltószert a rendeltetéstől eltérő egyéb célra is igénybe vegyék. Mi ilyenkor a helyes? Amennyiben az ilyen esetek elszórtan és indokoltan jelentkeznek, ezeknek a felvetése és „kiélezése” rendeltetésszerű. Feltétlenül szükséges azonban, hogy a rendeltetéstől eltérő igénybevételek számát és mérvét a lehető legkisebbre csökkentsük. Az eltérő igénybevételek megelőzéséért s a szükségesség megállap-



★
Átvételre várnak a különböző típusú tűzoltó-gépjárművek, hogy majd az átvétel után az ország különböző helyein még nagyobb mértékben biztosítsák községeink tűzvédelmét
★

a tanács és az önkéntes tűzoltótestület vezetői felelősséggel tartoznak

tűzoltószerkezetek és szakfelszerelések célra történő igénybevétele előtt lennie kell arra, hogy a szerkezet felépítettsége a tűzoltói szabványoknak, követelményeknek megfelelően történt, éppen ezért az egyéb célra történő felhasználás nem gazdaságos, csak rossz hatásokkal járhat. Fontosnak kell tartani továbbá arra is, hogy a tűzoltószerkezetek üzemeltetési és javítási költsége általában magasabb, mint az ipari gépeké, de arról sem szabad megfeledkezni, hogy a tűzoltószerkezetek javítási költségei általában magasabbak, mint az ipari gépeké. Mindezek tudatában a tanácsvezetők és az önkéntes testületek vezetői és tagjai ezért a leghatározottabban javasolják, hogy a tűzoltószerkezeteket öltönyüzemű vagy indokolatlanul nem célszerű használni. De feltétlenül el kell válni minden olyan igénybevételektől, amelyek a tűzoltószerkezetek, állományvezetési.

Szerkezetek és szakfelszerelések karbantartásában a községi önkéntes tűzoltótestületnél a legnagyobb probléma a kendernyomótömlő, a kismotorfecskendő és a gépjárműfecskendő kezelésénél, illetve karbantartásánál mutatkozik. Az önkéntes tűzoltótestületek — néhány tekercs „Monod” típusú nyomótömlő kivételével — kendernyomótömlővel vannak ellátva. A kendernyomótömlő egyike a legkezelésnyesebb és legkényesebb tűzoltószakszerkezeteknek. A nedves falusi szertárakban a levegője ugyanis fokozott penészes veszélyt jelent, nem is szólva az elporodott rágcsálókról, amelyek minden veszélyeztetik a községi szertárakban elhelyezett kendernyomótömlők épségét. Sajnos, a tömlőkarbantartási munkák hiánya és személyi előfeltételei sok helyen nincsenek biztosítva. További problémát jelent emellett a kendernyomótömlők elöregedése. Ugyanis a legkedvezőbb körülmények között tárolt kendernyomótömlő is elavul 4–5 év alatt, elveszti rezisztenciáját és duzzadóképeségét. A kendernyomótömlővel kapcsolatos prob-

A Csepel K. 300-as típusú berepülő járműveinek üzemeltetéséhez 2500 liter szert és kiveretlen tartályok kapacitással 300 l/p-es kismotorfecskendőt vagy magával

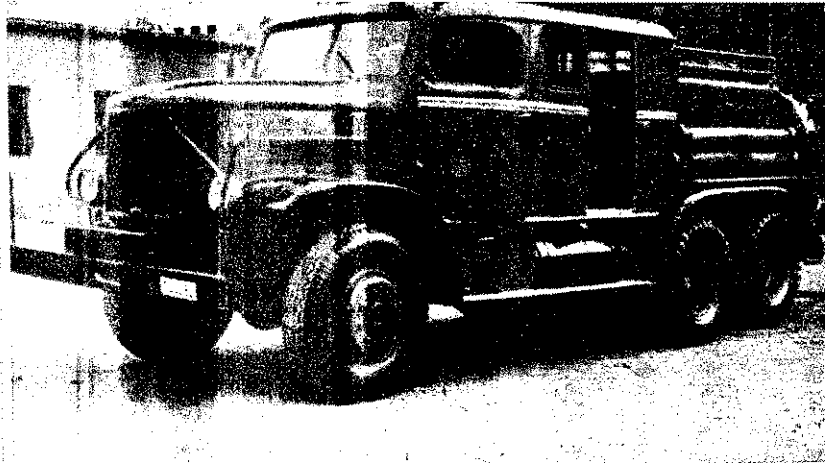

lémák a kézi működtetésű szerkezetek idejében még nem jelentkeztek olyan mértékben, mint manapság, a motorikus szerkezet terjedésének időszakában. A 4 attn. nyomás alatt dolgozó kézi működtetésű fecskendő — érthetően — sokkal kevésbé vette igénybe a kendernyomótömlőt, mint a 8–10 attn. nyomáson dolgozó kismotorfecskendő vagy a gépjárműfecskendő.

A kismotorfecskendőknél és a gépjárműfecskendőknél használt kendernyomótömlők kezelésgényesebbek és kényesebbek. Biztató ezen a téren, hogy a mezőgazdaság gépesítésével a falusi lakosság technikai műveltsége jelentős mértékben növekszik. Ez a fejlődés bizonyára hamarosan megteremti a személyi előfeltételt a községi tűzoltószerkezetek szakszerű kezelésének, karbantartásának. Ennek a fejlődésnek kedvező hatása azonban érthetően csak az elkövetkező években fog jelentkezni. Egyelőre még igen gyakori jelenség az önkéntes tűzoltóságoknál a szakszerűtlen kezelés és karbantartás. Előfordul pl., hogy az önkéntes tűzoltók a megfelelő felkészültség hiányában nem tudják megfelelően kezelni a kismotorfecskendőt. Szakszerűtlenül megbontják a gépet, szétszedik, s azután hibásan rakják össze, vagy egyáltalán nem rakják össze, úgyhogy az alkatrészek elkallódnak. Ilyen és ehhez hasonló jelenségekkel — sajnos — még elég gyakran találkozhatunk. Ellenkezőként gyakran hangoztatják az önkéntes elvtársak, hogy jobban bíznak a kézi működtetésű szerkezetekben, mivel azok sohasem hagyják cserben őket — a kis-

motorfecskendővel viszont sok a probléma.

Az Országos Parancsnokság arra törekszik, hogy a községi önkéntes tűzoltók korszerű és üzembiztos gépeket kapjanak. Meg kell jegyeznünk azonban, hogy a legelőkeltebben tervezett gép, illetve a legfejlettebb gyártástechnológia sem pótolhatja a kezelés hiányosságait — és főként a szakszerűtlenséget. A kezelés és a karbantartás terén mutatkozó problémák megoldása s a hiányosságok kiküszöbölése érdekében a megyei tűzrendészeti parancsnokságok az elmúlt 5 év során éppen ezért több ezer kismotorfecskendő-kezelőt képeztek ki a községi önkéntesek soraiból.

A mezőgazdaság szocialista átszervezése, illetve a falusi fiatalok elhelyezkedése a népgazdaság egyéb területein bizonyos mérvű hullámozást eredményezett az önkéntes tűzoltóság soraiban. A mozgás legfőképpen az olyan szakmákban tapasztalható — pl. kovács, lakatos, traktorkezelő stb. —, ahonnan az önkéntes tűzoltó-gépkezelők kikerülnek. Eppen ezért a jövőben a helyi tanácsi szerveknek és az önkéntes tűzoltótestületek vezetőinek elsődleges feladatuként kell tekinteniük a kismotorfecskendő-kezelők és gépjárművezetők ügyét.

Ami a községi önkéntes tűzoltóságok gépesítésével kapcsolatos egyéb problémát illeti — pl. a megfelelő típusú szerkezet kialakítása — a „Magyar Tűzoltó” júniusi számában igyekszünk majd választ adni a felmerült kérdésekre — természetesen a gyakorlati élet szempontjából.

K. A.

A BM Országos Tűzrendészeti Parancsnokság nevében Horváth Károly őrgy. elvtárs adta át az elmúlt hónapokban elkészült szerkezet, majd a tanács kiküldötte és a tűzoltóparancsnok írta alá az átvételi jegyzőkönyvet





Vízködoltá

A tűzoltás sikeresebb végrehajtása és a vele járó vízkárosítás csökkentése érdekében már évek hosszú sora óta dolgoznak új oltási eljárások bevezetésével. A vízköd alkalmas és ilyennek számít, s a magas lobbanáspontú kőolajtermékek tüzeinél már korábban végzett oltási kísérletek eredményei is bizonyították. Az elért eredmények arra ösztönözték a foglalkozó szakembereket, hogy a vízködoltás módszerét sebb körben alkalmazzák. Megállapították, hogy a vízköd-berendezés a kötött sugarú tűzoltással és az egyéb vegyi anyagok igénylő oltási módokkal szemben számos előnnyel rendelkezik.

Egyik ilyen jelentős előnye, hogy az áramot nem vezeti. Ellenállása kb. a levegő ellenállásával azonos, s e jó tulajdonság miatt levő berendezések tüzeinek oltására is alkalmazható.

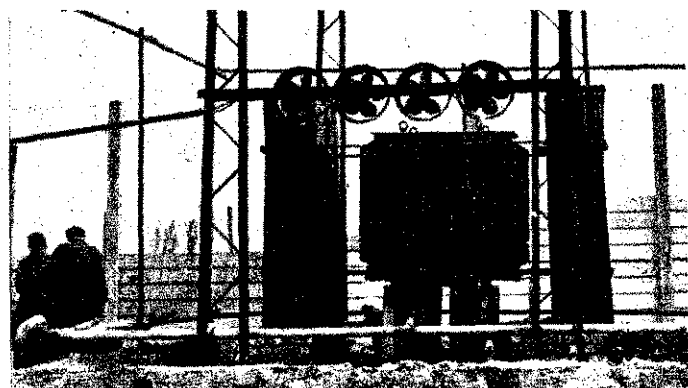

Kísérleti transzformátor 8-8 vízköd-rózsával ellátott csövezetékrendszerrel

Ennek figyelembevételével készültek el tavaly és ez évben azok

a beépített vízködoltó-berendezések,

amelyekkel egyrészt a zárttéri, másrészt pedig a szabadtéri transzformátorok tüzei oltásának eddigi kísérleti eredményeit kívánják igazolni. A zárttéri transzformátorok védelmére tervezett vízködoltó-berendezés beváltotta a hozzá fűzött reményeket, megvalósította a végrehajtott tűzkísérlet, illetve a műszaki átvétel alkalmával megvalósított és hatásosan működött.

A szabadtéri transzformátorok tüzeinek oltására tervezett vízködoltó-berendezés tervét az Országos Tűzrendészeti Parancsnokság Műszaki Felügyeleti Hatósága csak azzal a feltétellel fogadta el, ha a berendezés megfelelő tűzoltási kísérleten is megvalósul és hatásosan működik. A Tűzvédelmi Berendezéseket Gyártó Vállalat az Erőmű Beruházási Vállalat, a Fővárosi Elektromos Művelekkel együttműködve a BM a kívánt kísérlet feltételeit megteremtették.

A tényleges tűzkísérletre

1960. április 22-én került sor. A kísérlet helyén egy 120/30 kV alállomási trafó 1:2 kicsinyített mását helyezték el. A transzformátorszekrény köré összesen 8 db nagyméretű hűtőtáskát helyeztek el. A transzformátorszekrényt, valamint a hűtőtáskákat olajjal töltötték fel (lobbanáspont 140 C°), és a transzformátorszekrény alatti tálcákba ugyancsak olajat töltöttek. A kísérleti transzformátor kavicságyon volt. Ezt a kísérleti berendezést vette körül 8-8 vízköd-rózsával ellátott kétszintű vezetékrendszer. A csövezeték-rendszer táplálása egy helyen történt. A szükséges vizet és víznyomást a kísérlet idején a



A Pilis hegység legszelvényesebb helyein - különbségekben ahol sok kiránduló fordul meg vasárnaponként - szűke óvatos, tűzoltó-egyensúlyos motoroskerékpáros járőrök portyáznak az erdőben.

Evről évről felkevesültek a kritikus időpontokban ezeket a helyeket. Az erdőgazdálkodóval együttesen beszéltek meg feladatukat - jobban mondva - parcellázzák fel az erdőt, hogy melyik időpontban, ki merre jár. Azért csinálják így, hogy az erdőőrök is mindig tudják, melyik terület marad ki a figyelmük alól. Azt is megbeszéljük, hogy tűz esetén kinek mi a feladata.

Legfontosabb feladatuknak természetesen a tűz megelőzését tekintjük, olyanformán, hogy a kirándulókat figyelmeztetjük az erdő tűzrendszetének szabályaira. Különösen a „kocsi” turistákra vigyázunk. Ezek a legveszélyesebbek, mert hiszen a szervezett turisták éppen úgy védik az erdőt, mint ők maguk. Nem egy esetben előfordult már, hogy az erdőben tüzet rakó egyének - a tűzoltó-járőr láttán - elszaladtak. De az is megtörtént, hogy szembehelyezkedtek velük... Persze, a pomázi önkéntes tűzoltók - határozottsága ilyen esetekben is eredményre vezetett...



KÍSÉRLET

óság gépjárműfecskendői biztosították félstabil módon. A kísérleti berendezés mintegy 42 m² alapterületet vett igénybe.

olaj és a víz szétfolyásának megakadályozása céljából az alkalmazott kavicsréteget és az egész berendezést 50 cm magas dtöltéssel vették körül. A víz leeresztésére a töltés legalsó ntján keresztül tolózárral elzárt acélsövet helyeztek el. A kísérleti terület egyik oldalán 7x4 m-es 0,25 m vastag vagyónvédő falat építettek.

Az ismertetett kísérleti berendezéssel

több oltási kísérletet

jtottak végre. Ezek közül kettővel foglalkozunk részletesebben.

Az első kísérletnél transzformátorszekrényben és hűtőtáskában mintegy 1–1,2 na olaj volt. A tűz 7 percig égett, és a felszerelt 16 rózsza (vízgyasztás 1600 l/p) 30 mp alatt eloltotta a kifejlődött tüzet.

A második kísérletnél ködrózsát ledugóztak, s így csak 12 ködrózsza (1200 l/p) vett szta a tűzoltásban. Az elégett olajmennyiséget pótolták, majd



Tűz mérete a meggyújtás utáni 2. percben

meggyulladt tűz 10 percig égett. Ennél a kísérletnél az oltási 6 kb. 40 mp-re nőtt, mivel a rózsák száma az első kísérlethez szonyítva csökkent.

A kísérletet feszültségmentesen végezték. Egyrészt azért, mert kísérlet helyére a nagyfeszültségű vezeték kivezetése és felerelese nagy költséget és késedelmet jelentett volna, másrészt díg a Műszaki Egyetem Villamosművek Tanszékén lefolytatott éresek a vízköd ellenállási és átütési sajátosságait – az égő nszformátorra vonatkoztatva – teljes mértékben tisztázták, s azolták; a külföldi irodalom adatait is, miszerint a vízköd átütési llárdsága megegyezik a levegőével.

Az ismertetett kísérlet

hát sikeres volt: igazolta a szakemberek többségének véleményét. A 140 C° lobbanáspontú olaj tűzének eloltása egyébként sem lt kétséges, a vízköd árnyékába került olajtűz ilyen berendessel való oltása viszont még tisztázatlan volt. A kísérlet azon-n ez utóbbi aggályt is eloszlatta. A fölhevült transzformátor-ekrényre, hűtőtáskákra és a tűzre került aprószemcsés vízszecskék ugyanis gyorsan gőzzé alakultak, illetve a vízköd ítőhatása maximálisan érvényesülhetett és a már ismertetett, szonylag rövid idő alatt az egész kísérleti berendezés hőmér-kléte – a benne levő olajjal együtt – 140 C° alá süllyedt, s az és megszűnt.



Hét perccel a meggyújtás után, illetve közvetlenül az oltás előtt

Az oltóberendezés közvetlenül a víz megindítása utáni másod-percekben



A beépített vízködoltó-berendezések alkalmazása tekintetében természetesen még számos olyan probléma van, amelyekkel e cikk keretén belül nem szándékoztunk foglalkozni, mivel azok megoldása az illetékes szakemberek feladatát képezi. Minden-esetre ezeknek a kérdéseknek a rövid időn belüli megoldásától függ, hogy a beépített vízködoltók a szabad- és zárttéri olaj-transzformátoroknál általánosan használt és megbízható tűz-védelmi berendezésekké válhassanak.



Húsz másodperc múlva már nagyjából el volt oltva a tűz

Végülis harminc másodperc alatt — 1600 liter vízzel — teljesen sikerült eloltani a tüzet

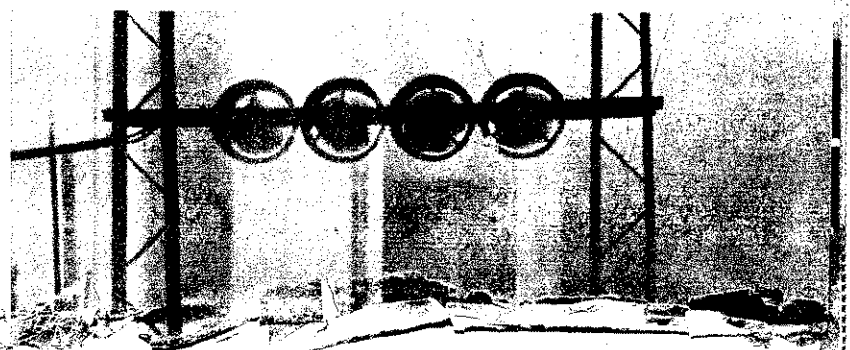



A közönség mindvégig nagy érdeklődéssel szemlélte a személynél szebb bemutatókat

A felvonulást a Dózsa SE motorossal nyitották meg



A csepeli lányok néptáncgyakorlata

Május 1 Csepelen

Május elsejének délutánján a belügyi szervek díszbemutatóját mintegy 18 ezer dolgozó tekintette meg a csepeli stadionban. Az igen színvonalas, jól sikerült műsor keretében többek között motoros, műrepülő, ejtőernyős, lovas, tűzoltási és rendőr-kutyabemutató szórakoztatta a délutáni esőtől sem visszariadó lelkes közönséget. A Belügyminisztérium szerveinek május 1 és Csepel dolgozói tiszteletére rendezett díszbemutatója a legoltalmisták színes, látványos tűzijátékával zárult, s egy újabb lépést jelentett szerveink és a dolgozók kapcsolatának elmélyítésében.

Nagy figalommal figyelte mindenki az ejtőernyősök „célbaugró-versenyét”

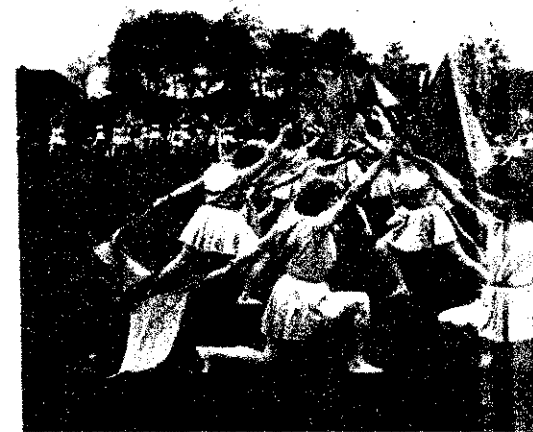

Sok tapsal jutalmazta a közönség a rendőrlovasok bemutatóját...



...de hasonlóan nagy sikere volt a tűzoltók „akadémia-pályaversenyének” is

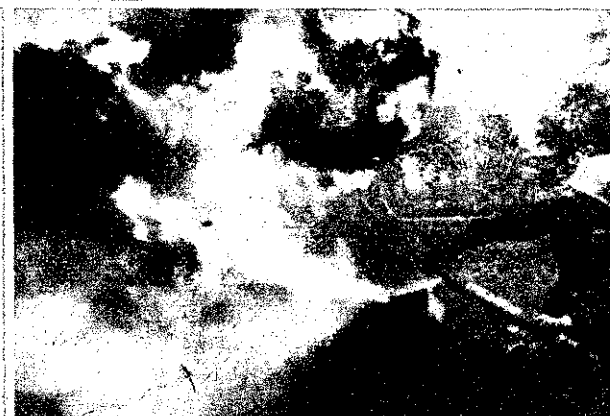

A 4x200-as „fegyveres váltóban” a II. helyen végeztünk

Kendikvölvi látványos volt a rendőr-kutyák bemutatója

As „ördöglovas-zsám” ezrak tapsát vívta ki



Május 8-án, illetve 9-én ünnepli a Német Demokratikus Köztársaság és a Csehszlovák Köztársaság — s velük együtt az egész békeszerető világ — a hitleri fasiszta uralom napját, országuknak a hitleri járom alóli felszabadulásának 15. évfordulóját.

A felszabadulással új élet köszöntött a két ország népére: szabaddá vált végre az út a szocialista társadalom építéséhez. S ma, a felszabadulás után 15 esztendővel mindkét ország — munkásosztályuk harcedzett pártjának vezetésével — elérkezett a szocializmus megvalósításának a küszöbére.

Az évforduló alkalmából forró testvéri üdvözlőnként és őszinte jókívánásainkat küldjük mindkét ország tűzoltóságának, s további eredményes, sikereiben gazdag munkát kívánunk az országuk tűzvédelmének biztosítása és állandó erősítése érdekében kifejtett munkájukhoz.

Képeinken a két ország tűzoltósága életének egy-egy mozzanatát mutatjuk be, mintegy érzékeltetve ezzel is azt a hatalmas fejlődést, amely mindkét tűzoltóság életében és tevékenységében az elmúlt 15 esztendő alatt bekövetkezett. S bár szerény képességeink korántsem tükrözik — s nem is tükrözheti — a két ország tűzoltóságának az elmúlt másfél évtized alatt megtett útját — mégis némi bepillantást enged életükbe.

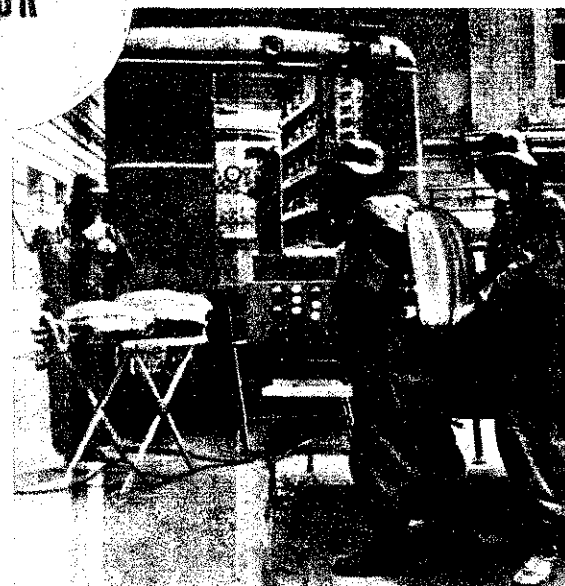

FELSZABADULÁSUKAT ÜNNEPLIK

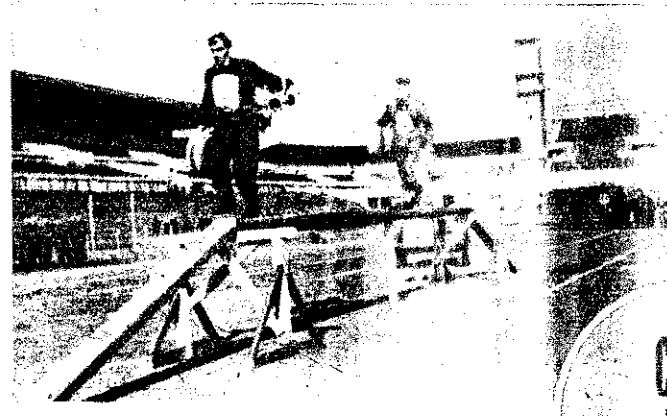

A szakértői tevékenység GYAKORLÁSÁRÓL

IV.

E) A lakóterület övezetei

A városok övezeti rendszerének alkalmazása nem új keletű hazánkban sem, s külföldön már régebben ismerték. Nálunk új települések esetén 5 övezet alakult ki:

I. **családiház** (minden létesítmény külön telken);

II. **alacsony** (1—2 szintes, többlakásos létesítmény);

III. **közepes** (3—5 szintes, többlakásos létesítmény);

IV. **magas** (6 és ennél több szintes többlakásos létesítmény);

V. **különleges** (történelmi városmag, vár, egyéb).

Az övezeti rendszer nem azt jelenti, hogy az övezeteken belül csak meghatározott magasságú létesítmények telepíthetők. Ha ez így lenne, akkor nagyon unalmas hatást gyakorolna a településre. Az övezetek száma és nagysága különböző tényezőktől függ: így a település lakosságának számától, a természeti viszonyoktól, a terület nagyságától, a helyi építési anyagoktól és a már meglévő beépítés jellegétől. Az övezeteken belül természetesen egyaránt alkalmazzák a szabadon álló, zárt sorú és a megnyitott beépítési módokat.

F) Lakóterületi egységek

Azok az elképzelések, amelyek szerint a város területét célszerű olyan regionális egységekbe foglalni, melyek a lakosság szükségleteinek kielégítését célozzák, nem újkeletűek. A múlt század végén egyre több városépítész foglalkozott azzal a problémával, hogy miként lehetne valamilyen rendszert belevinni a nagyvárosok rendezetlen állapotába.

Ezen a téren külföldön jelenleg több különböző nézet alakult ki. A nyugati városrendezési gyakorlatban a lakóterületi egységek rendszerében jelentős szerepe van a „szomszédsgási egység”-nek. E sze-

rint egy szomszédsgási egységben több lakóegység foglal helyet. Ezeket a lakóegységeken belül helyezik el az iskolát, a közparkot, az üzleti központot, az utakat és a hozzákapcsolt vasútállomást.

A hatalmas ütemű építkezés miatt a Szovjetunióban is szükségszerűen tisztázni kellett a lakóterületek rendszerének elvét. Egy-két szovjet építész a lakótömböt tekinteti alapegységnek. Mások viszont a város lakóterületét ún. rajonokra (kerületekre) osztják. Nagyságuk kb. 50—100 ha, és ezeket még kb. 30 ha nagyságú mikro-rajonokra bontják.

A II. világháború után nálunk is foglalkoztak a szomszédsgási egység és mikro-rajon fogalmával. Ma már — a kiforrott elképzelés alapján — a város lakóterületét a következő egységekre bontották:

1. lakótelek;
2. lakótömb;
3. lakókörzet;
4. lakónegyed.

A lakótelek a lakóterületnek az a legkisebb egysége, amely egy házhoz, illetve lakáshoz tartozik, és ahol a lakók kulturált életkörülményei biztosítottak.

A lakótömb a lakóterületnek minden oldalról utakkal határolt egysége, amely a legkisebb hatósugarú köztisztviselő elhelyezésére alkalmas, és egy magasabb fokú területi egység része.

A lakókörzet a lakóterületnek forgalmi utakkal határolt egysége, amely közepes hatósugarú köztisztviselővel rendelkezik, és egy magasabb fokú területi egység része.

A lakónegyed a lakóterület felsőfokú egysége, amely főforgalmi utakkal határolt és a lakókörzeteket, valamint a közhatalmatú zöldterületeket magába foglalja.

G) A lakóterület köztisztviselői

A köztisztviselő általában a területi egységek lakosságának szükségleteit elé-

gítik ki. Ezek szerint a különböző nagyságrendű egységeken belül más-más fokozatú köztisztviselői szükségletek. Így megkülönböztethető:

1. **regionális** (főiskola, technikum, igazgatási intézmény stb.),

2. **helyi** (általános iskola, bölcsőde, óvoda, árusítói helyi stb.) **köztisztviselői**.

A különböző köztisztviselői hatósugara változó: pl. az általános iskoláé 700—1000 m, a szakrendelő intézeté 1500 m. Ezt azért kell tudni, mert az iskolák, kórházak, szállodák stb. telepítésénél — telken belül vagy hozzá közel — célszerű oltóvíztároló medencéket telepíteni, amelyek tűzrendészeti szempontból egy meghatározott területnagyság után szükségesek. Minthogy a köztisztviselői telekkiosztása elter a környező lakóházak telekkiosztásától, helyes lenne, ha a köztisztviselői telkére következetesen tudnánk az oltóvíztároló medencéket telepíteni.

A lakóegységek kialakításánál a szaktervezés — többek között — kitér a családi házas egységek vízellátására. Ezeknek vizet ásott vagy fűrt kutakból biztosítják, avagy artéziaknás kutakból. Közös kutakból való vízellátással csak földszintes beépítésnél számolnak. Ilyenkor általában városi vízvezetékhalózatot vesznek alapul. Magas beépítésnél a teljes közművesítés (víz, elektromos energia, hűtés, út, csatorna stb.) igénye minden esetben jelentkezik.

H) Ipari terület

Az ipar a jelen kor döntő városalakító tényezője. Az ipari létesítmények a város területének jelentős részét foglalják el, ez a tény tehát az egységes városszerkezet kialakításának egyik feltétele.

1. Az ipari üzemek ártalmas hatása

Az ipari jellegű létesítményeknek általában káros hatásuk van környezetükre. Nagy részük beszennyezi a levegőt, a közeli folyókat és tavakat, s emellett tűz- és robbanásveszélyesek. Üzemeltetésük ugyanakkor komoly vasúti és közúti forgalommal jár. Az ipari telepek — a városra gyakorolt zavaró hatásuk szempontjából — a következő csoportba tartoznak:

a) **Nem zavaró hatásúak** (energiaigény szempontjából igénytelenek, kis területet igényelnek); ezeket általában a lakóterülethez közelebb lehet elhelyezni, természetesen megfelelő övezetes elválasztással.

b) **Zavaró hatásúak** (energiaigény szempontjából igényesek, nagy munkásszámauk és nagyobb területet igényelnek); ezeket általában lakóterülettől elkülönítve kell elhelyezni, az erre a célra alkalmas területen.

c) **Különösen zavaró** — tűz- és robbanásveszélyes — **hatásúak**; ezek a lakóterülettől csak külön erre a célra alkalmas ipari területen helyezhetők el.

Lakóterületen belül nem zavaró hatású ipari létesítmény kellő elválasztással elhelyezhető, de semmilyen sem lakótömbben belül. Ezeket az ipari tömböket magától értetődően a város központján kívül, a peremrészekre kell kialakítani. A gyakorlatban a már meglévő ipari telepeket, helytelenül, sokszor — a bővítés

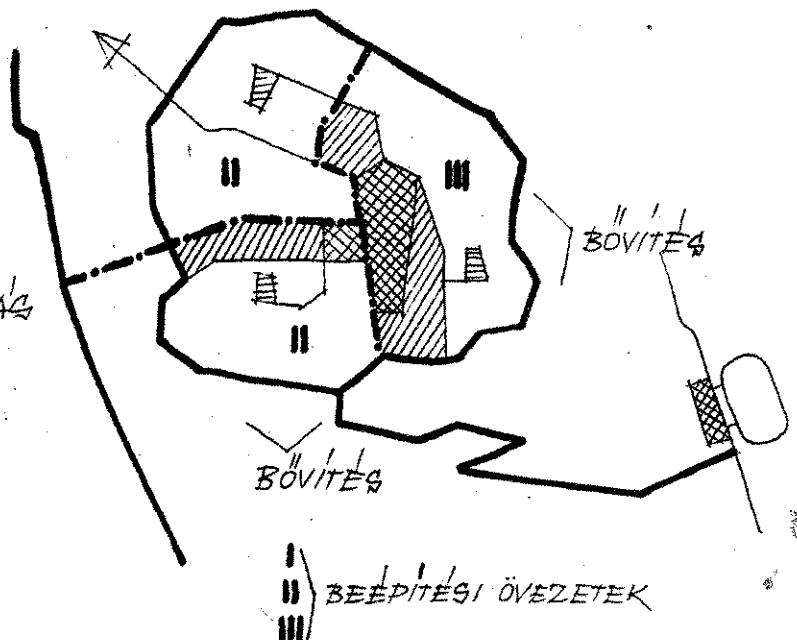

lokálásával — megkísérik továbbfej-
zteni, viszont a megkívánt távolsá-
kat nem lehet betartani. A beruházók
enkor általában helyszükére hivatko-
z-
k, vagy arra, hogy a helyi adottságok
att kényszerülnek erre a megoldásra.
igaz ugyan, azonban egyszer már vé-
 kell vetni a még meglévő területeink
píttessége további növelésének, és fel-
 lenül érvényt kell szerezniük előírá-
 nknak — annál is inkább, mert azok
gyakorlati tapasztalatok alapján szület-

2. Ipari védősávok

az ipartelepeket különösen a zavaró —
 és robbanásveszélyes — jelleg miatt
szélszárú figyelembe véve, megfelelő
olságra kell telepíteni. A távolságok

- c) szennyvíz-elvezetés;
- d) az energiaellátás biztosítása;
- e) meteorológiai viszonyok;
- f) a létesítmények építésének műszaki feltételei;
- g) az út- és vasútépítés feltételei;
- h) a geológiai feltárás eredménye;
- i) a decentralizálás lehetősége.

A műszaki gyakorlatban — éppen úgy,
mint a lakóterületnél is — egy-egy ipari
terület nagyságát kb. 300—400 ha-ban
szokták meghatározni — kb. 20—30 000
fővel. Az ipartelep területe általában a
következő övezetekre tagozódik:

- a) adminisztratív jellegű (igazgatási, szo-
ciális);
- b) üzemi (termelő jellegű);

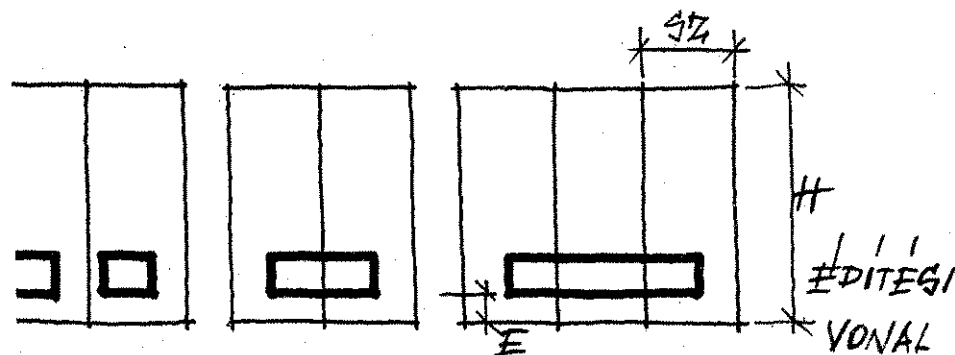

SZABADONÁLLÓ BEÉPÍTÉGI MÓDOK

SZ = SZÉLELESSÉG
H = HOSSZÚSÁG
E = FLOKERT
— = TELEKEGYSÉG
} VÁLTOZÓ MÉRLET

atározását a füst-, gőz- és porképzó-
 a tűz- és robbanásveszély, a lég-
mi követelmények, a gázképződés
tényezői befolyásolják. A különböző
gű ipartelepeket egymástól és a lakó-
ettől legalább 500 m távolságra kell
íteni, s az ipartelepen belül beíró lé-
nények közötti védőtávolságot kell
sítani. Ez a biztonsági távolság a fo-
ttan tűz- és robbanásveszélyes létesít-
veknél legalább 300 m.

nnak olyan helyek, ahol ezeket a vi-
lag nagy távolságokat a kedvező
orzati viszonyok miatt nem kell
övetelni, pl. egy hegyvonulatba meg-
len beleilleszkedő ipari területet a
észeti adottság megfelelően védi.

nos, a meglévő városainknál az ipari
kóterület kapcsolata nem megfelelő.
leglő ipartelepeink áttelepítése is
hosszú idő után oldható meg. Van-
partelepek, amelyeket:

azonnal ki kell telepíteni;
bizonyos idő múlva telepíthetők ki;
negmaradók és területileg még fej-
etők;
negmaradók és területileg nem fej-
etők.

1. Az ipari terület kiválasztása

terület kiválasztásánál a következő
szempontokat kell figyelembe venni:
öldrajzi viszonyok;
z tvő-, ipari és oltótvz-biztosítás;

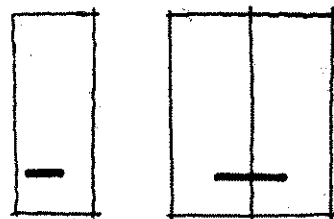

A/ SZABADONÁLLÓ KERETES

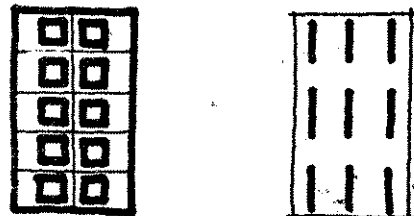

B/ ZÁRTSORÚ ÉS SÁVOS

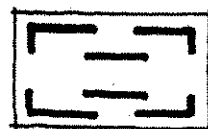

C/ MEGNYITOTT KERETES

helytelen az I. és a II. veszélyességi fo-
kozatú létesítményeket a szociális és egyéb
igazgatási épületekkel egy övezeten belül
elhelyezni.

4. Fontosabb létesítmények

Telepítés szempontjából ide tartoznak a
következők:

- a) közüzemek (a környék közszükségle-
tét biztosítják);
- b) közművek (az üzemeltetéshez szüksé-
ges műszaki berendezések);
- c) közraktárak (országos és helyi jelen-
tőségűek).

A közüzemek hozzávetőleges terület-
szükséglete 1000 lakosra 0,5—1 ha. Egy
ekkora területen — ha a telepítés terv-
szerűen történik — a különböző veszé-
lyességi csoportba sorolt létesítményeket
szakszerűen el lehet helyezni. Sajnos, szá-
mos példa azt mutatja, hogy a regionális
tervezés nincsen összhangban az ipartele-
pek tervezésével, mivel a bővítések miatt
az ipari terület észrevétlenül közel kerül
a lakóterülethez.

(Befejezése a következő számban)

c) kiegészítő (nem közvetlenül termelő,
raktárak stb.);

d) kiszolgáló (energia- és egyéb szol-
gáltatás).

Tűzrendészeti szempontból is a már is-
mertetett jelleg és a tűzveszélyességi fo-
kozatok figyelembevételével kell telepí-
teni a létesítményeket. Az iparterületet
általában közút és vasút között kell ki-
alakítani — a lakóterülettel párhuzamo-
san. Adott víziközelkedés esetén helyte-
len, ha a lakóterületet az ipari területtel,
vasúti hálózattal, raktárakkal elvágjuk a
víziúttól. Lényeges, hogy az ipari terü-
letnek a megközelítés érdekében minél
több bejárata legyen, ezért a telepen be-
lülű üzemeket úgy kell elhelyezni, hogy
azok ne hassanak egymásra zavarólag. Pl.

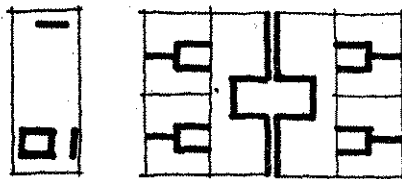

A

B

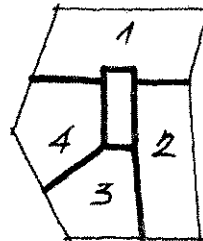

C

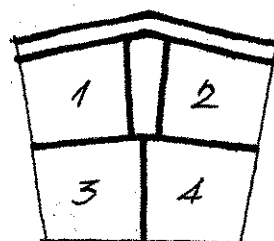

D

- A = LAKÓTELEK
- B = LAKÓTÖMB
- C = LAKÓKÖRZET
- D = LAKÓNEGYED

A gépjárművek fékberendezései

V.

4. Egyesített légszűrő és gumifűvőpalack:

A légszűrő és a nyomásszabályozó szelep között található a levegőszűrő, mely szükség esetén egyben a jármű gumijainak felfuvarát is lehetővé teszi. A légszűrő szerepe az, hogy a légszűrőtől jövő levegőben levő esetleges szennyeződésekkel felfogja. A szerkezet alján levő szárnyas anya kicsavarásakor felszabadul az a szelep, melyet az anyában elhelyezett nyomópálcika tart nyitva, s a szelep lezárja a levegőnek a nyomásszabályozó felé vezető útját. Ennek következtében az anya lecsavarásával szabaddá válik a nyíláson áramlik ki a légszűrőtől szállított levegő. Ha a nyílásra a a tömlőfűvő vezetékét csatlakoztatjuk, a gumikat felfuvarthatjuk.

Ha a szerkezet alján található szorító anyát is lecsavarjuk, a szűrőt körülvevő lemezburkolatot is leszerelhetjük, s így a szűrő is szabaddá válik. A szabaddá vált szűrőt benzinen kimossuk, s csak teljes megszáradás után szereljük össze a szerkezetet.

Igen fontos, hogy a szárnyas anyát teljesen becsavarjuk, mert különben a szelep zárva tartja a nyomásszabályozóhoz vezető nyílást, s a légszűrő nem tudja feltölteni a légtartályt. A szerkezet pontos rajzát a 19. ábrán láthatjuk.

5. A fagyvédő szerepe:

A légszűrő és a nyomásszabályozó köze iktatják be. A légszűrőt által szállított levegőben vízpára van, amely lecsapódva, 8–10 órai üzem után a háromnegyed litert is elérheti. A lecsapódott víz hidegen ráfagyhat a szelepekre, s esetleg megakadályozhatja a légfék üzemeltetését. A tapasztalat szerint 0 C° és -6 C° között legnagyobb a levegő nedvességtartalma, tehát a fagyveszély is ekkor a legnagyobb.

A fagyveszély csökkentésére télen a fagyvédőbe alkoholt vagy egyéb fagyást gátló folyadékot öntünk. Ebből a nyomógomb megnyomása után üzem közben az áramló levegő magával visz bizonyos mennyiséget, s ezzel a lecsapódott víz fagyását megakadályozhatjuk.

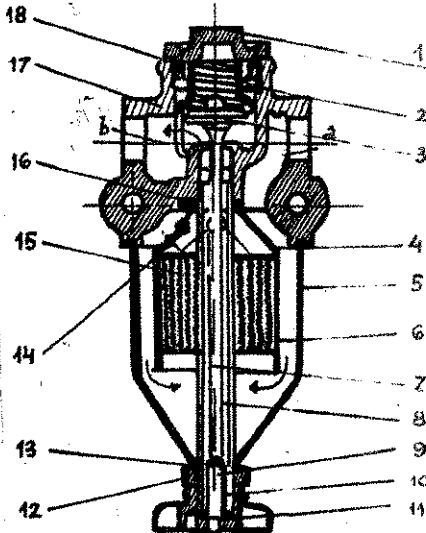

19. ábra

A fagyvédő berendezés csak akkor működik, ha a tartály tetején levő gombot megnyomjuk. A gomb megnyomásával egy kis dugattyút hozunk mozgásba, s a dugattyú néhány köbcentiméter fagymentesítő folyadékot adagol be a levegővezetékbe.

A fagyvédő készülék rajzát a 20. ábrán láthatjuk.

6. A fékhengerek üzeme:

A fékhengerben levő dugattyút fékezéskor a levegő nyomása mozgatja. Amikor a fékezés megszűnik, és a levegő a fékhengerből a fékszelepen át a szabadba távozik, a rugó nyomja vissza a dugattyút eredeti helyzetébe. A fékhenger egyszerű működési módja kö-

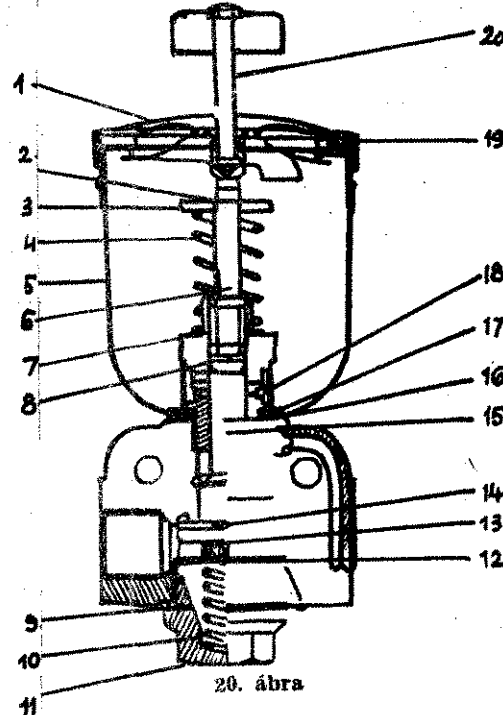

20. ábra

vetkeztében csak a tömítések helyes kezelésére kell figyelmet fordítanunk. Szereléskor a hengert jól kell kenni, mivel a későbbi üzemeltetés közben már nincsen kenési lehetőség. A dugattyút óvatosan szereljük a hengerbe, nehogy a tömítés megsérüljön!

Ha a kocsit hosszabb ideig nem volt üzemben, akkor üzembehelyezés előtt mindig szereljük szét a fékhengereket. A hengert és a dugattyút megmosva (petroleumban) vizsgáljuk meg, s ha nincsen meghibásodva, az ismertett módon szereljük össze.

A fékkulcs-mozgatókar beállításánál ügyeljünk arra, hogy fékezéskor a dugattyú csak a löket egyharmad részéig mozogjon, mivel fékezés közben feleslegesen nagy lesz a levegőfogyasztás.

Különösen lejtmenetnél fordul elő, hogy a keletkezett hő hatására a fékdob tágul. Ilyenkor nagyobb dugattyúelmozdulás szükséges. A megnagyobbodott dugattyút következtében érthetően megnövekszik a levegőszükséglet is. Ennek következtében esetleg nem elegendő a fékpofákra ható nyomás, ami a fékút megnövekedésében jelentkezik. Váradi Béla

Így is lehet...

Országoszerke több száz kerékpár „szag” tűzoltóegységeinken. Úgyiszlóván k tavasztól késő őszig „forgalomban” vanak s különösen a nyári mezőgazdasági munkálatok tűzvédelmének megszerzésével és biztosításával kapcsolatos ellátó és patronáló munkálatok idején az igénybevetelük. Fokozott használatát következtében — érthetően — meglehetősen nagy a természetes kopás és elhasználódás, emellett azonban néha-néha előfordul a kerékpárok gondatlan, felelőtlen használatából, illetve megfelelő karbantartás elhanyagolásából adódó rongálódás is. S ha netán az esetenként szükséges javítások költségkijáratását vizsgálva egyik-másik helyen minden bizonnyal olyan „meglepő” tapasztalatokra jutunk, hogy nem is annyira a természetes elhasználódás, mint inkább a gondatlanság, a felelőtlen kezelés okozta rongálások rendbehozása képezi a javítások költségeinek többségét.

A Tolna megyei tűzrendészeti osztály parancsnokság vezetése a közelmúltban több mint 8 ezer forint értékben szerbe kerékpáralkatrészeket, s egyidejűleg — azok részbeni felhasználásával — gondoskodott a megye 26 kerékpárjának kétféle felújításáról. A korábbi évek tapasztalatai alapján azonban nemcsak erre, hanem egyebekre is kiterjedt figyelmet fordítottak. Így szigorú intézkedéseket fogadtosítottak a kerékpárok használatában elsősorban is a gondatlanságból és hanyagkezelésből — bekövetkező meghibásodások megelőzésére s az anyagi felelősség érvényesítésének következtetés biztosítására is. Intézkedéseiket lényegileg így foglalhatnánk össze: Bármilyen forint kiadással járó meghibásodás vagy épalkatrészhiány következik is be a kerékpárokban, s minden kétséget kizáróan megállapítható, hogy az a gondatlan, felelőtlen kezelés következtelménye — az illetők köteles az okozott kárt megtéríteni.

A Tolna megyei osztályparancsnok intézkedése minden bizonnyal indokolt még annak ellenére is, hogy — tudomásunkra — a vonatkozó miniszteri és városi parancsnoki utasítások, valamint anyagi és pénzügyi szabályzatok egyenként is előírják és megkövetelik a szerke és felszerelések lelkiismeretes kezelését, karbantartását. Köztudomású ugyan, hogy egységeinken — ha elvéve is, de még mindig előfordulnak esetek, mikor nem mindig és nem minden esetben ényesülnek megfelelően a felsőbb parancsok és utasítások, valamint szigorú szabályzatok következtetés, végrehajtásuk kapcsolatos elvek.

HELYREIGAZÍTÁS

A gépjárművek fékberendezései cikk sorozatunk első közleményének (decemberi szám) szövege a 2. bekezdés pontjától helyesen a következő:

a) Személygépkocsiknál, ha a jármű km/óra sebességnél gyorsabban nem haladni, a lassulás $a = 4 \text{ m/mp}^2$, egyébként $a = 5 \text{ m/mp}^2$; kézfék esetén 2 m/mp^2 ;

b) tehergépkocsiknál, ha a jármű képes 40 km/óra sebességet meghaladni, a lassulás $a = 2,5 \text{ m/mp}^2$, egyébként $3,5 \text{ m/mp}^2$; fék esetén $1,5 \text{ m/mp}^2$ lassulást kell biztosítani.

Tekintettel arra, hogy a tűzoltóság alkalmazott gépjárműfecskendők végsebessége nagyobb, mint 40 km/óra, de kis mint 100 km/óra, a fentiekből kitűnik, hogy fékberendezésnek 3,5–4,5 m/mp² lassulást kell biztosítani.



A FESZTIVÁL ZÁRÓAKKORDJAI

Április 23-án és 24-én, két-napos küzdelem után, vért ért a B.M. KISZ-bizottsága a B.M. Szervek Országos Farszervekéségei által meghirdetett Kulturális Seregszemlé.

A legjobbakkal országos döntője során nehézségek árán hátrált a bíráló bizottság tagjaira. Legtöbb esetben ugyanis csak igen kevés pontkülönbség választotta el egy-egy résztvevőt a helyezettektől. A tíz fő kategóriacsoportok várakozásuk megfelelően szerepeltek a kiskörösi önkéntesek versenyén első helyezést nyertek, a színjátszók közül pedig a veszprémi önkéntesek nyertek a legjobbnak. A főnökök közül Bodzsárván (Nagykőrös) szerzett eléget; a női szavalók nagy zűnyében Kővári Magdolna (unaszekeső), népdal-szólók pedig Hudacsek Aranka (ikút), szereztek harmadik helyezést.

A bizottság elnöke ez az első ilyen országos rangú kulturális megmozdulás bizonyította, hogy az önkéntes csoportok képessége, munkásságának színvonala igen magasra fejlődött az elmúlt években. Egyre többben kapcsolódik a szocialista kultúra műveléséhez, és nemcsak a városokban, hanem a községekben is képesek a nyitottságra.

1. A díjak a kulturfesztiválon
2. A foto-téma volt a drágszéllek színes csoportja
3. Bírálóbizottság — munka közben
4. A nézők — a versenyek is nagy érdeklődéssel jellemezték „vetélytársaik” szereplését
5. Belügyminisztérium nevében ri Miklós r. örgy. elvtárs vezette a fesztivál résztvevőit
6. Kiskörösi önkéntesek első helyezett vegyeskórusa
7. A fesztivál díszbemutató közönsége



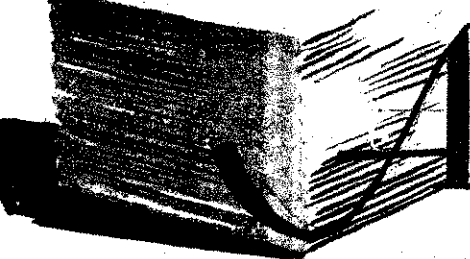

A forgácsológyártás

Általános tudnivalók

A forgácsolókból általában különféle bűtorokat készítenek, ezért gyártásuk a faipari üzemek csoportjába tartozik. Így joggal vetődhet fel a kérdés: Van-e olyan újszerűség egy ilyen üzemben, amellyel a tűzrendészeti igazgatásban dolgozóknak külön, behatódobban foglalkozniok kellene.

Ennél a gondolatnál — éppen tűzrendészeti okból — meg kell állapítanunk, hogy ma már a technika ilyen nagyarányú fejlődése mellett úgyszólván egyetlen iparágra sem mondható, hogy ha megismertük a technológia egyes szakaszait, felesleges újból és újból vizsgálni egy-egy területet, abból az elgondolásból kiindulva, hogy ritkán fordul elő olyan változás, amely új követelményeket állít fel, és amely miatt a tűzrendészeti igazgatásnak talán ismételt tanulmányoznia kellene a már egyszer szabályozott üzemeltetést. Köztudomású ugyanis, hogy — úgyszólván nap mint nap — olyan újítások születtek, amelyek teljesen új körülményeket idéznek elő egy-egy üzemben. Pl. a nyersanyag azonos, azonban a megmunkálás módja, a felhasznált segédanyagok, az új gépi rendszerek sokszor fokozzák vagy sok esetben éppen csökkentik a tűzveszélyt, éppen ezért feltétlenül módosítás szükséges a tűzrendészeti igazgatás intézkedéseinél.

Így van ez a forgácsológyártásnál is, ahol pl. úgyszólván teljesen olyan lapok készülnek, mint a pozdorjalemez-üzemben, és az üzem mindkét helyen a saját céljára előkészíti az alapanyagot — egyiknél a pozdorját, a másikonál pedig a forgácsot — a további gyártáshoz. A forgácsolóüzemben azonban egyrészt ún. célforgácsot kell készíteni, tehát rönkfát, valamint más üzeméből odakerült hulladékfatönköket ott a helyszínen aprítanak fel forgácsra, másrészt ugyancsak más üzemekből forgács-hulladékot szállítanak a forgácsológyárba. Csak a felületes szemlélő állíthatja tehát, hogy a két üzem között nincs lényeges különbség. Az nem lehet vitás, hogy az egyik és a másik helyen teljesen sajátosak a viszonyok. A forgács osztályozása, a tisztítás vagy a mentesítés az alkalmatlan, illetőleg által-

mas anyagoktól, a felhasznált műanyag, a műanyag oldásához szükséges formalin mennyisége, az előszárítás, valamint a magas nyomással való préselés és az utószárítás annyira eltérő ugyanis, hogy az üzemeltetés adottságainak megfelelő tűzvédelmi követelményeket csak részletes vizsgálat után lehet meghatározni.

A faipar területén egyébként másutt is találkozunk hasonló esetekkel. Pl. a felületkezelésnél is olyan új megoldásokat vezettek be, amelyek következtében feltétlenül ezeknek megfelelően kell rendeznie az előírásokat. (Ezzel a problémával különben a „Magyar Tűzoltó” már foglalkozott.)

A forgácsológyártás még világviszonylatban sem tekint vissza túl hosszú időre: mindössze 20—25 éves múltja van, nálunk pedig csak 10 esztendője létesült az első ilyen üzem. Eleinte csak gépi hulladékból készültek, kötőanyag felhasználásával a forgácsoló, amelyeket azután furnérlemezzel borítottak.

Néhány évvel ezelőtt azonban rátértek a műgyanta kötőanyaggal való ragasztásra és a felület különböző kialakítására. A ragasztáshoz karbamid-műgyantát használnak, amelyet formalinnal oldanak fel. Ez az új módszer ma már odáig fejlődött, hogy Sopronban, Szombathelyen és Pestérsébeten évente több ezer köbméter forgácsoló készül a bűtoripar számára. A gyakorlati tapasztalatok azt mutatják, hogy ebben az iparágban olyan lehetőségek rejlenek, amelyek szükségessé teszik további forgácsológyárak létesítését. Ezeknél viszont a tűzrendészeti igazgatásnak — a legjobb tűzvédelem érdekében — igazodnia kell a természetes zavartalanságához és követelményeihez.

A nyersanyag biztosítása

A forgácsolóüzemeknek első követelménye, hogy a nyersanyag folyamatosan biztosítva legyen. Ide számít az idegen üzemekből beszállított forgács, egyéb hulladék, továbbá az erre a célra kitermelt rönkfa is.

Tűzrendészeti szempontból azért jelentős ez a kérdés, mert a folyamatosság érdekében úgy kell gondoskodni a szállít-

tásról, hogy állandóan legalább négy napra való mennyiség rendelkezésre legyen. Ennél a megállapításnál azt kell figyelembe venni, hogy a tapasztalatok szerint egy köbméter forgácsoló megmunkálásához hozzávetőlegesen 9—10 q fa szükséges. Mindig azt kell figyelni, hogy a készített forgácsból kikerüljön-e a szükséges mennyiség az ún. célforgácsra — tehát amelyet az üzem a rönkfa felállítására — használható fel teljesen veszélytelenül, a faipari üzemekből kerülő forgács-hulladékoknak azonban az egyharmad része nem használható a lapgyártáshoz. A fűrészpórt ki kell rostálni, e mellett más idegen anyagok is alkalmatlan erre a célra. Mindebből meg lehet látni, hogy egy-egy üzem általában 700—800 q forgács előkészítéséhez szükséges ahhoz, hogy a gyártás folyamatosan legyen fennakadás.

Ez a megállapítás azért lényeges, az új üzem létesítésénél a helyigény eldönthető az előkészített forgács számára, hiszen a szükséges helyiséget meg kell tervezni és ennek megfelelően meg kell építeni. Számítani kell azonban arra, hogy az iparág előnye miatt esetleg régi üzemek átalakításával létesülnek forgácsolóüzemek, amelyekben viszont a hely biztosítása nem egyszerű, sőt sokszor akadályokba ütközik. Ilyen esetben a tűzrendészeti hatóság ahhoz a módhoz folyamodik, hogy kevesebb helyiséget határoz meg a tárolásnál, hogy áthidalásképpen nyersanyagutárolásról kell gondoskodnia az üzemnek, viszont azt eredményezi, hogy a nyersanyagot kisebb tételekben szállítják, nagyobb a forgalom, s fokozottabb tűzrendészeti követelmények, mint ahol a farönköket vagy a hulladékot, valamint a forgácsot előkészített helyen és helyiségekben tárolni. Ha nincs hely a tárolásra, a járművek naponta hordják oda a szükséges utánpótlást. Ez viszont fokozott felügyeletet, intézkedést igényel, s a nyersanyag raktározása, valamint a tárolás is sokkal több gonddal jár.

Az előkészítés

A nyersanyag biztosítása után az első szakaszban — az idegen üzemekből beszállított forgácsot serpenyős elevátorkal juttatják az ún. szélajtatóba, a légáramlás kiválasztja azt a forgácsot, amely a lapgyártáshoz felhasználható, a nehezebb idegen anyag, valamint a fűrészpor kikerül innen, és az alkalmatlan anyag egy szállítócsiga útján rendszeresen bejut a kazánfűtéshez előkészített tárolóba. Ennél a résznél tehát nagy pontossággal kell számolnunk. Tűzrendészeti szempontból legdöntőbb az üzemszakasz felállításának, a megfelelő szellőzés és a villamosberendezés tűz-, illetve



A feldolgozáshoz az üzemekből hozott nyersanyagot ez a csiga szállítja a gépekhez

A forgácsoló egység legyártásához a szükséges forgácsot megméri és a műanyagkeverőbe juttatják

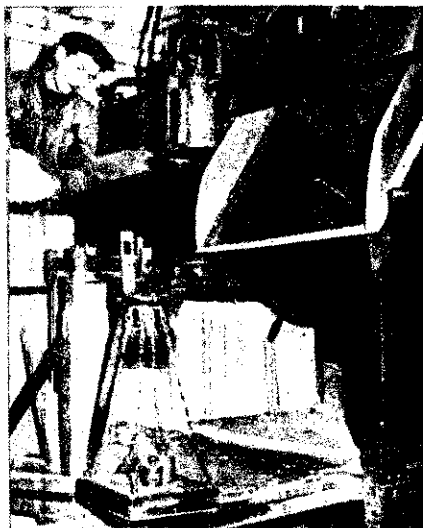

veszélyes szabály szerinti szerelése. Úzáló elválasztás megoldható, mivel anyag elszívó segítségével csőrendeken keresztül jut tovább, így nem es, hogy átjárást biztosítsunk, ha az ügyszállítás ilyen géprendszerrel oldó-meg.

forgácselőkészítés másik módja a ökből való baltázás. Itt is van porzás vagy mennyiségű forgács, azonban — andészeti szempontból — mégis egy al enyhébbek a viszonyok, mert nem ventilátorokkal kiválasztani az al- as anyagot, és nem kell kirostálni os részt, illetőleg a fűrészport. A öket szalagfűrészsel vágják fel alkal- darabokra, ezeket pedig villamos rral meghajtott forgácsológép vágja elegendő apró forgácsra. Ez a rész is el- sztható, mivel az előkészített célfor- ugyancsak elszívórendszerekkel jut ob.

tartozik még az is, hogy a céi- cs mellett minden üzemben ott van illadékforgács és emellett mindenféle ri hulladék. Ennek az a magyará- hogy a lap belső felületét hulladék- ccscsal töltik fel, a külső részt pedig iforgáccsal alakítják ki. Így biztosít- i forgácsolap egységesebb anyagát, szí- ágát, tartósságát és ellenállóképes-

következő lépés a forgácsok előszá- r. Mivel a lapgyártáshoz csak a leg- ob 6—8%-os víztartalmú alapanyag- as, emélfogva gőzfűtéses rendszer- s meleg levegő ráfúvással — szük- szerint 40—50 C°-os meleggel — szá- i ki az előkészített forgácsot.

előkészítésnél foglalkoznunk kell az öngyulladás kérdéseivel is. Elő- lhat ugyanis, hogy szennyezett anyag a raktárba, s emiatt — esetleg né- nap után — tűz keletkezhet. Éppen rendkívül fontos, hogy már a be- tásnál ellenőrizzük az esetleges yeződést! Később is lényeges azon- hogy a bunkert, illetőleg az ott el- zett forgácsot hőmérőzzük, — és ha edés tapasztalható, akkor haladé- ul gondoskodjunk az átfogatásról, elegendő gőc, illetőleg rész kiválasz- ól. Súlyos tűz keletkezhet ugyanis, nemcsak az üzemeltetést zavarja hanem lényeges anyagi veszteséget z.

A forgácsolap összeállítása

ovábbiakban az előkészített és meg- ott forgácsot műgyantával (karbamid) ik. A karbamid-műgyantát a ragasz- z formalinnal oldják fel. Egy m³ isához a tapasztalat szerint hozzá- gesen 150 liter oldott műgyanta éges. A műgyanta kb. 30%-ban kar- l-anyag, 70%-ban pedig formalin- Ez a rész tűzrendészeti szempontból lényeges, mert a formalin 37%-os i 88 C°-on, metanolos állapotban pe-) C°-on lobbán. A kipárolgó formal- gáz gyúléspontja pedig 430 C°. Mivel a formalinos, illetve a formalinnal zó üzembrész tűz- és robbanásvesz- gondoskodnunk kell arról, hogy a iint teljesen különálló helyiségben

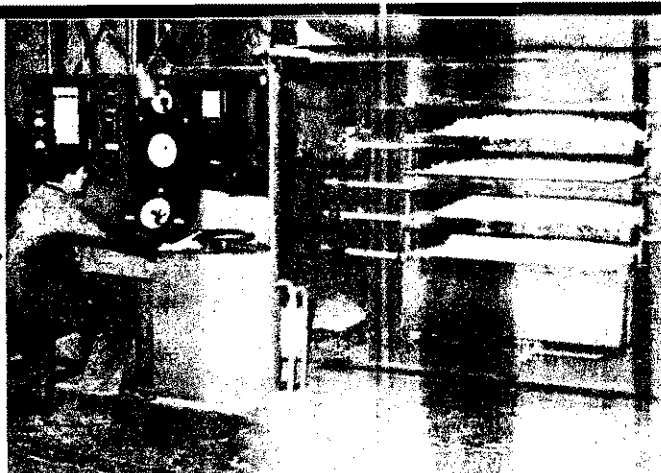

A nyomást és a hőmérsékletet mutató műszertáblát állandóan ellenőrzik



A kész lapokat a tűzren- deszeti hatóság megállá- pítása szerint tárolják a raktárban

tárolják, mert a formaldehidgáz robbanási határa 4—74%-ig terjed. Az oldatból szoba- hőmérsékleten is gázalakkban formaldehid távozik el, amely magasabb hőmérsékle- ten fokozottabban párolog. A formaldehid-, illetve formalinoldatot fémlemezről ké- szült tartályokba fejtik le (200 l-es hordó), így szállítják az üzemekbe. A tárolásra külön hűvös helyet kell biztosítani, ne- hogy a felmelegedés esetleg túlnyomást okozzon.

A műgyantával összekevert anyag pneu- matikus (légnymomás) vagy szalagszerű szállítással kerül a lapképző gépekbe. Az előkészített anyagot általában keretekben vagy az ún. forgácsolap-paplan alakjában juttatják — egyenletesen elosztva — a présgéphe. A préselésnél szükség szerinti szárítás folyik. A lapok megfelelő kiszá- rításához kb. 160 C°-ra melegítik fel a prés- gépeket. A préselésnél 300, sőt ezen felüli légnymomású gépeket használnak.

Tűzrendészeti szempontból fontos, hogy a hőmérsékletet, valamint a nyo- mást műszerekkel állandóan ellenőriz- zék. Ezek a műszerek a gépekbe van- nak beépítve, szakember felügyelete alatt vannak. Ha a hőmérséklet a meg- engedettnél magasabb, vagy a nyomás túlhaladja a szükséges fokot, akkor au- tomata (önműködő) rendszerű berende- zés kikapcsolja a gépet, így a túlmele- gedés megszűnik és a túlnyomás meg- előzhető.

Tűzrendészeti vonatkozásban rendkívül lényeges tudnivaló, hogy az üzemelte- tésnél szellőztetés szükséges, s az elekt- romos berendezésnek pedig az I. veszé-

lyességi fokozatba tartozó üzemek előír- sainak kell megfelelnie. Az is fontos, hogy ez a rész is legyen elválasztható a többi üzembrésztől. Ez megoldható, hi- szen nincs annyira egymáshoz kötve az üzemeltetés, hogy egy térben való elhe- lyezése fő követelmény lenne a gyártás számára. A műgyantával való keverés, valamint a préselés tehát külön-külön részben folyik.

Az elkészült lapokat szélezzik. Ennél a folyamatnál sok hulladék keletkezik, amit nem lehet újból felhasználni, ezért kazántüzelésre szállítják el. A szélezett lapokat felületkezelés céljából külön helyiségben raktározzzák, majd pedig rész- ben a bútorgyárakba, illetve esetleg a fargácsolapüzemmel összeépült bútor- üzembe viszik. Mivel mindkét helyen már a bútorgyárakban általánosságban ismeretes körülmények vannak, csak a lap kialakításáig fordulnak elő olyan kö- rülmények, amelyeket tűzrendészeti szempontból külön vizsgálnunk kell. A forgács elhelyezése, előkészítése, a meny- nyiség meghatározása, a formalinoldat mennyiségének a megállapítása és a felhasználás módja ugyanis teljesen el- térő minden más üzemeltetéstől. Ennek megfelelően kell tehát meghatározni a tárolást, az odaszállítást, az anyagmoz- gatást, a szárítást, a fűtőrendszert, az elektromos berendezést, a szellőztetést, a szükséges ellenőrző műszereket, a fel- ügyeletet, az ellenőrzést és a dolgozók kioktatását, illetve a megfelelő szakértő alkalmazását.

Z. I.

A forgácsolap-üzemben a bútórüzemet is számításba kell venni az előírásoknál

A különböző oldóanyagot tűzállóan elválasztott kamrában kell elhelyezni

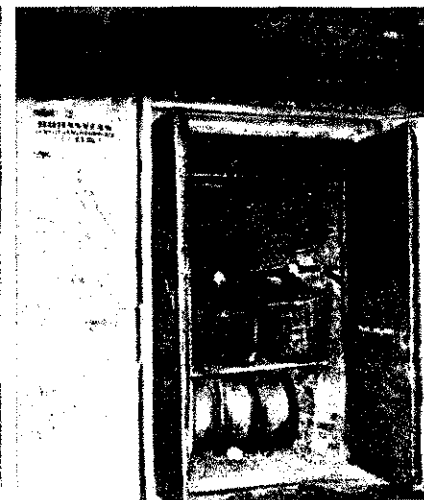

NÉVADÓ-ÜNNEPÉLY GÖDÖLLŐN

A belügyi dolgozók nagy családjából két fiatal házaspár Gödöllőn is elindult azon az úton, amely szakított a régi, elavult szertartással — a kereszttel.

A gödöllői belügyi dolgozók klubjában tartott ünnepélyen megjelent tűzoltók és rendőrök meghatottan hallgatták a szülők — Gyöngyösi József tű. főügy és felesége, Szabó István r. őrmester és felesége —, valamint a névadó szülők fogadalmát, hogy a gyermekeket (mindkettő fiú) igaz hazafiaknak, a népek igaz ügyének, a béke harcosainak — egyszóval: kommunistáknak fogják nevelni.

A fiatal anyakönyvvezető elvtársnő az igazságot fogalmazta meg beszédében: „Egy nagy család, a kommunisták családja veszi körül bölcsőtöket és kíséri figyelemmel az életetek útját, hogy segítséget adjon születeteknek fogadalmuk valóra váltásához.”

Ezek a szavak nem frázisok, hiszen államunk féltő szeretettel gondoskodik az emberpalántákról — arról, hogy napfényben, gondtalanul teljenek el gyermekéveik. Tanúskodik erről a sok-sok bölcsőde, napközi otthon és óvoda — de a különböző iskolák, technikumok és egyetemek is.

De ami a legfontosabb, államunk gondoskodik arról, hogy a szülők emberhez méltó körülmények között nevelhessék fel gyermekeiket — biztosítva részükre a munkát és az érte járó igazságos bért. Ma már nem kell rettegni a munkanélküliségtől, s attól, hogy a gyermekeknek nem tudnak kenyeret adni, és hogy iskoláztatásukat nem „bíráják” anyagilag.

Az ünnepélyes fogadalomtétel után a megyei tűzrendészeti osztályparancsnokság vezetője, Lékó alezredes és a járási kapitányság vezetője, Szabó r. százados elvtárs átadta az osztályparancsnokság, illetve a járási kapitányság ajándékát a szülőknak.

S. I.

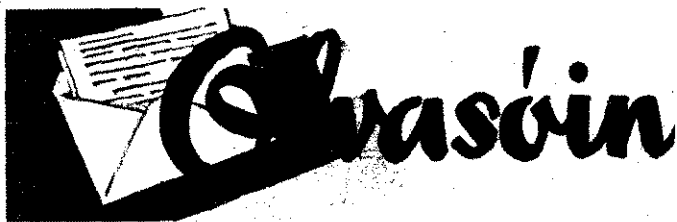

AZ ÚTTÖRŐ-TŰZOLTÓRAJCI MUNKÁJA

HÁROM ÉVE VEZETEM A DÖMSÖDI ÁLTALÁNOS ISKOLÁNÁL az úttörők fiú- és leány-tűzoltórajának munkáját. Mint pedagógus, sok hasznos megfigyelést tettem, ezért tapasztalataimat szeretném átadni a hasonló munkaterületen működő kartársaknak. Az úttörők között végzett tűzoltói munkának igen komoly nevelési értékei vannak. Vegyük csak sorba:

Fejleszti a tanulók közösségi szellemét, hiszen rajukban élő valóság lett az a szabály, hogy mindenki egyért, s egy mindenkiért. Mint mindenütt, természetesen itt is voltak ügyes és kevésbé ügyes pajtások.

Először bizony gúnyolód ügyetlenebbekben, sőt érzékenyebb gyerekek elvették a kedvét, s gát idéztek elő náluk. Mik tam ezt, elbeszélgettem rekekkel — közösen is, hangadókkal még külön is. Megmagyaráztam hogy itt mindenkinek a célja, mégpedig az, a szerelésknél minél jól érzünk el. Mondtam, k magukat az ügyetlen saik helyébe, s gond arra, hogy nekik is ros ne, ha gúnyolnák. Felh figyelmüket az úttörőel legfontosabb törvényére szerint az úttörő segíti

„Kiköszörültük a csorbát...”

Lehetséges-e, hogy kultúrscsoportot szervezünk egy kis létszámú járási rendőrkapitányságon? — így vetődött fel a kérdés 1959 decemberében a BM-szervek egyesített pártvezetőségi értekezletén, amikor a klubvezetőség munkáját megvitattuk. A vita során a mérleg nyelve bizony afelé billent, hogy nem. Az érvek sorát hozták fel a hozzászólók — így többek között azt, hogy a férjek vagy a feleségek féltékenysége, vagy pl. a szolgálat akadályozza a próbákat, nincsenek megfelelő elvtársak a színjátszáshoz és így tovább. Ezt a nézetet „alátámasztotta” az a körülmény, hogy az ellenforradalom előtti években megkísérelték egy kultúrscsoport létrehozását, de a rossz felkészülés következtében már az első fellépésük kudarcba fulladt. Ilyen körülmények közepette kellett tehát döntetnünk, hogy mégis merre legyen a kiút, hiszen célul tűztük ki, hogy a BM szervein belül megindítjuk a kulturális élet vérkeringését, így többek között létrehozuk a színjátszó csoportot is — amit az elvtársak állandóan igényeltek.

Kiindulópontunk az volt, hogy most már nem vagyunk kevesen, hiszen hozzánk tartoznak a tűzoltó elvtársak is, emellett igen jó kapcsolatunk van a helyi pénzügyőr elvtársakkal, de nem hagytuk ki a számitásból a rendőr, a tűzoltó és a pénzügyőr elvtársak hozzátartozóit sem.

Tudatában voltunk annak, hogy a kulturális munkát parancsszóra nem lehet megvalósítani, éppen ezért személyenként elbeszélgettünk mindazokkal, akiket alkalmasnak véltünk a feladatok elvégzésére. Az eredmény az lett,

hogy az illetők önként vállalták a szerepet. Úgy gondoltuk, hogy első alkalommal kisebb jelenetekkel, szavallattal és énekeszámmal lépünk színpadra. A munkák megszervezésében és a szerepek betanításában kiváló munkát végzett Gál Sándor pü. törm. elvtárs, aki aktívan részt vett a színjátszók munkájában. Sikerrült megszerveznünk végül az egységes színjátszó csoportot, amely most már valóban magáénak érzi és megszerette ezt a munkát. A szereplők a rendőr, tűzoltó és pénzügyőr elvtársak sorából toborzódtak.

A próbák rendszeresen folytak, s az eredmény nem is maradt el. Ezt tanúsította az április 9-én a törökszentmiklósi vasutasköri helyiségben megrendezett kultúrmasor is. Műsorunkat a következő szempontok szerint állítottuk össze: a műsoron szerepelt két szavallat — elsőnek Arany János „Magány” c. verse, amelyet Rizán Valéria szavalt, másodiknak pedig Ilu István „Házam” c. verse, amelyet Gál Ildikó adott elő. Az előadott jelenetekben Csató Dániel r. őrm., Benedek Márta ri. II. o. sgt., Pampulik Jusztna tű. irnok, Gál Sándor pü. törm., Thurzó Imre pü. szkv., Szabó Ferenc tű. alhdy, Szűcs Eszter szerz. alk. és Ráczl Sándor tű. törm. szerepelt. Raffael Piri magyar nótákat, Szabó Irén pedig operettalokat énekelt.

A közönségnek tetszett a műsor, amely mondanivalójában és színvonalában is elérte célját. Színjátszóink nagyobb része tehát átesett a „tűzkeresztésen”, ami — érthetően — erőt adott nekik a további munkához.

Bátran mondhatjuk, hogy kiköszörültük a

csorbát, amely öt-hat évvel ezelőtt esz síthatta ezt a 250-300 főnyi nézőköz amely műsorunkat látta. Meg kell m azt is, hogy a sikert nagyban elős BM-szervek keretén belül megalakult amely tevékenyen közreműködött megrendezésében.

Sikerünk volt, de nem kaptuk el a kezdeti sikerektől, s kulturális n a jövőben még inkább erősíteni akz pl. a járás több községében kívánj koztatni dolgozóinkat. Célunk az, ho rakoztatás mellett még szorosabb k teremtsünk velük.

Rendkívül lényeges eredményként jük el” azt a tapasztalatot, amelyet lat igazolt és bebizonyított, hogy a já tányágoknál is lehet kulturális éle teni és színjátszó csoportot létrehoz jól számba kell venni az erőket. E rendien szükséges, hogy a parancsc teremtsék az előfeltételeket, s a pá tek legyenek irányítói, nevezői a szép munkának. Klubvezetőségeink kell ismerniük ennek a munkának ságát, s akkor — a nőtanácssal l megkönnyíthetik és elősegíthetik az

Nem vitás, hogy járásunkban a testületek kölcsönös segítsége és biz meg a lehetőséget a jó kultúrma jövőben ennek a szellemnek a jegyé juk továbbfejleszteni és erősíteni ezt frontot!”

FABIA
r.

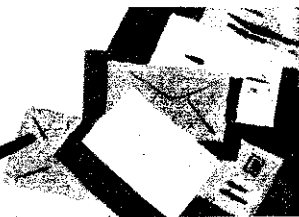

ügyetlenebb gyerekeknek akkor megmagyaráztam, jó és gyors munkájukra szükség van ahhoz, hogy eredményt érjünk el. Igye- m a gátlást feloldani ben- „Te is vagy olyan ügyes, a többiek, s ha valóban d, tudod te is jól és gyors- sinálni a rád bízott mun-

BESZÉLGETÉSEK HASZ- NAK BIZONYULTAK: a nek ma már a legnagyobb értésben dolgoznak, s nyo- sincs köztük a meg nem lhető hangnak. Segítik ást, megmutatják egymás- a fogásokat. Tanúja vol- pl. egyszer, amikor a késő áni órákig gyakorolta két s a szertár mellett a kigurítást: egyik tanította sikát.

jó kollektíva kialakítása tt a gyerekekbe igyekszem evelni a közös tulajdon, a édelmét. Hogy ez sikerült, gyerekek érzik is a fele- get, arra jó példa a követ- tüzés: Egyik délelőtt ép- az iskolaudvaron gyako- ik, amikor félreverték a gokat. „Tűz van!” — kia- k a gyerekek. Az utcán jó felnőttektől megtudtuk, tűz, s a gyerekek percek futva vitték a kocsifecs- t az iskolától 600 méterre tűzhöz. Pillanatok alatt ltek és a felnőttek segít- el, eloltották az égő szal- zlat. Néhány mázsa szal- gett el csupán, mert a tűz tudott tovább terjedni. z esetet egyébként kiérté- k, úgyhogy a pajtások lát- hogy amit tanulnak, az öncélú, mivel a község la- gának értékeit csak így k megvédeni.

tűzoltómunka — megállá- tóan — serkentőleg hat a ók tanulmányi eredmé-

nyeire is. Közepesnél gyengébb tanulmányi eredménnyel ugyan- is senki nem lehet tagja a tűz- oltó-rajnak. Az iskolai munka mellett egyébként szorgalmasan tanulják az elméleti verseny anyagát is: a két járási verse- nyen, amelyen részt vettünk, mindenki jeles eredményt ért el.

A FEGYELEM KIALAKÍTÁ- SÁBAN IS NAGY SEGÍTSÉ- GET KAPUNK a tűzoltómun- kától. Példa erre az egyik tan- uló esete, aki fegyelmi vétsé- get követett el, amiért kizártuk a tűzoltórajból. Azóta ez a tan- uló minden gyakorlat időpont- jában megjelenik, és a keríté- sen kívülről nézi a munkát. Vágyódó, sóvárgó szemeiből ki- olvasható, hogy mindent elkö- vetne, csak visszakerüljön a rajba. Magaviselete javult, úgy- hogy bizonyos próbaidő eltelte után vissza is vesszük a tűzoltó- rajba. A többiek legkisebb fe- gyelmi vétségénél elég, ha erre az esetre hivatkozunk, mind- járt megszűnik a fegyelmezet- lenkedés.

Ifjú tűzoltóink katonás ma- gatartást tanulnak, s megszok- ják a vezényszavak pontos és maradéktalan végrehajtását. Nem véletlen, hogy az iskolai naposi, hetesi szolgálatot éppen ők látják el a legjobban. Egyébként az úttörőcsapat leg- jobb őrsvezetői is közülük ke- rülnek ki. Ők készítik elő leg- alaposabban őrsvüket a próbára, mert megszokták, hogy ered- ményt csak szívós, kemény munkával érhetnek el.

A tűzoltómunka fejleszti a gyermek testi ügyességét, gyor- saságát, sőt erejét is. Egy-egy foglalkozáson 5—6 szerelést vég- zünk, és bizony jó pár száz métert futnak. Emellett, a töm- lők összerakása, kigurítása és fölcsvarása, mind-mind ko- moly állóképességet, erőt és

ügyességet igényel — s ez a tény visszahatva, fejleszti a ké- pességeket.

Nem vitás, hogy a politechni- kai képzést is szolgáljuk, hi- szen a gyerekek eszközökkel, szerkezetekkel, mechaizmu- sokkal ismerkednek meg és megtanulják azok kezelését.

A foglalkozásokon a gyere- kek örvendően közelebb ke- rülnek a tanárhoz, jó baráti viszony alakul ki, s ennek kö- vetkeztében sok jellembeli és egyéb probléma megoldása ké- zenfekvőbbé, egyszerűbbé válik.

A FIÚ- ÉS LEÁNYRAJ FÖLVÁLTVA, EGYÜTT GYA- KOROL. Ez is nagy jelentősé- gű a serdülés korában, mikor a közös munka, a közös cél munkatársakká, barátokká ko- vácsolja a különböző nemű gyermekeket, és így részben áthidalja (nálunk legalábbis így tapasztalom) a serdülőkor buktatóit.

Néhány gondolatot, úgyszól- ván személyes élményt írtam

le részletesen, s igyekeztem ta- pasztalataimon keresztül fel- tárnai az úttörő-tűzoltói munká- ban rejlő nevelési értékeket. Hogy akarattal, szeretettel és szívvel foglalkozva a gyerekek- kel, valóban érhetünk el ko- moly eredményt, azt azzal bi- zonyíthatom, hogy 1958-ban fiúrajunk nyert járási versenyt, a megyein második lett, majd 1959-ben fiú- és leány-rajunk a járási versenyen első (37 má- sodperccel), megyei versenyen pedig 4—5. lett.

Rendkívül fontosnak tartom, hogy a parancsnok elvtársak foglalkozzanak nagyobb gond- dal az úttörőkkel, hiszen a fel- nőtt csapatok utánpótlásait csak így nevelhetik ki. A pedagógus- kartársakat is kérjük, vegyék kezükbe ezt a munkát. Meglát- ják, a szép eredmények, s az eredményes nevelőmunka busá- san meghozza fáradozásuk gyü- mölcset.

Bábi József
önk. tú. alhdy.

JÓ TŰZOLTÓMUNKÁT VÉGEZTEK

a majosházi önkéntes tűzoltók egy lakóházi tüzeset oltásánál. Alig hangzottak el a tűz kitörését észrevevők segítséget kérő kiáltásai, máris robotgok a tűzoltófecskenők a szertárból.

Az erős széllel sajnos nem tudtak versenyezni, mivel ami- korra — 5 perccel a riasztás után — a kárhelyre értek, a lakóház végében épült nádtetes fészker, a sertésöl, az istálló és az épületsor végén levő szalmakazal már lángokban állt, sőt a lángok már a lakóépületbe is belekaptak. A két kocsifecskenővel kivonult 22 főnyi önkéntes villámgyorsan szerelte mindkét fecskenőjét a szomszéd telkek kútjára — és már zúdult is a víz az égő épületre, valamint a szomszédos udvarban levő veszélyeztetett szalma- kazalra. A gyors és szakszerű beavatkozás eredményének köszön- hető, hogy a lakóépületben csak jelentéktelen tűzkár keletkezett, és az istállóról meg a sertésölről csak a nádtető égett le, a szom- szédos szalmakazal viszont teljesen épen maradt. A viharos erejű szél a füstöt lenyomta az udvarba, úgyhogy két fiatal községi tűzoltót füstgázmérgezéssel kórházba kellett szállítani.

A gyors és eredményes beavatkozással kb. 70 000 Ft értékű vagyontárgyat sikerült megmenteni, s a tűz által okozott kár mindössze kb. 3000 Ft-ra tehető.

... Hogy közben a parancsnok nadrágja elszakadt, és emellett félbenmaradt a „húsvéti locsolás” is — arról az önkéntesek sze- rényen hallgattak...



Országszerte befejezték az önkéntes tűzoltók téli továbbképzését. A pomázi önkéntes tűzoltók jól sikerült támadási gyakorlaton mutatták be felkészültségüket

Miről írnak a vidéki lapok?

VAS NÉPE:

„Tűzoltószertárat építenek ez évben Bizén, 24 ezer forintos költséggel. A lakosság 10 ezer forint értékű helyi anyaggal és társadalmi munkával járul hozzá az épület létrehozásához.”

„A bobai községi tanács az ideai községfejlesztési alapból mintegy 5 ezer forint értékű felszerelést biztosít az önkéntes tűzoltótestület részére.”

„Befejezték a tűzoltószertárak felújítását Kámban, Vashosszúfalun, Pápócon és számos más községben. A felújítást részben községfejlesztési alapból, részben pedig állami költségvetésből biztosították.”

NÉPSZABADSÁG:

„80 ezer méter gumírozott tömlőt készít az idén a Budakalászi Textilművek. Az új típusú tömlő élettartama mintegy nyolcszorosa a hagyományos kendertömlőnek.”

CSONGRÁD MEGYEI HÍRLAP:

„A csongrádi »Petőfi« termelőszövetkezetben 17 tagú önkéntes tűzoltócsapat alakult.”

Kertészkednek a bonyhádi elvtársak



A TŰZOLTÓÉLETT

Rirei

„158 ezer forintos költséggel új tűzoltószertár épül Zákány- széken és Királyhegyesen, Magyartészen pedig befejeződik az elmúlt évben megkezdett tűzoltószertár építése.

ZALAI HÍRLAP:

„Ez évben tizennégy Zala megyei községben létesítenek tűzoltószertárat, illetve őrszobát. Emellett jelentős összeget fordítanak a meglévő, de rossz állapotban levő szertárak felújítására, valamint az önkéntes testületek felszerelésének és egyenruhaállományának bővítésére.”

FEJÉR MEGYEI HÍRLAP:

„A váli önkéntes tűzoltótestület társadalmi munkával és nagy leleményességgel oldotta meg »kulturális« nehézségeit. A tűzoltószertár helyiségeinek egyik közfalát lebontották és a község kultúrházának elkészültéig kialakították tágas klubhelyiségüket.”

PETŐFI NÉPE:

„A pálmonostori önkéntes tűzoltók szakmai munkájukon kívül, élénk kulturális tevékenységet is folytatnak. Nemrégiben nagy sikerrel adták elő a »Nyolc hold föld« c. háromfelvonásos színdarabot. A bevételből egyenruhát vásároltak a testület tagjai. A siker — a szereplőkön kívül — főleg Nagy János tűzoltóparancsnok és Malatinszki Antalné pedagógus érdeme, akik fáradságot nem ismerve, tanították be a szereplőket.”

Terv a tsz-tűzvédelem megerősítésére

A dunavecsei — termelőszövetkezeti — járási tűzrendészeti alosztályparancsnokság részletes, szinte minden lényeges kérdésre kiterjedő tervet dol-

gozott ki a járás termelőszövetkezeti tűzvédelmének megerősítése érdekében. A terv, amelyet a pártszervezet vezetősége és tagsága is megvitatott, lényegében felöleli a termelőszövetkezetek tűzrendészeti megszilárdításával kapcsolatos valamennyi fontos feladatot. Így többek között, foglalkozik a tsz-ek megfelelő határozattal való ellátásával, a tsz-ek nyári időnyre való tűzvédelmi felkészítésével s a termelőszövetkezeti önkéntes tűzoltóságok kiépítésével és megerősítésével. Behatóan foglalkozik a terv a területi patronáló, illetve területfelelősi munka fokozásával s a megelőző tűzvédelmi propagandamunka színvonalának emelésével is.

A terv elkészültével egyidejűleg, az alosztály kollektívája — a kommunisták kezdeményezésére — versenyre hívta ki Bács-Kiskun megye valamennyi járási tűzrendészeti szervét. A verseny feltételei, illetve a versenypontok között első helyen — természetesen — az általuk kidolgozott tervbe foglalt feladatok határidőre történő végrehajtása áll.

Mi újság Tolna megyében?

A bonyhádi alosztály tűzoltói szabad idejükben nagy előszeregettel kertészkednek. Nemrégiben egy kisméretű melegházat készítettek, amelyben már szegfű, szalvia, tulipán és gladiólsz-palánták várják a kiültetést. Az a tervük, hogy a megye tűzoltólaktanyáit ezentúl rendszeresen ellátják virággal.

Medina község önkéntes tűzoltói a megyében szervezett fásítási hónap keretében 1400 facsemetét ültettek el. Munkájuk túlnyomórészt társadalmi jellegű volt, de szorgalmuk elismeréseként bizonyos pénzösszeget is kaptak, amelyből majd rádiót vásárolnak.

A műzsi önkéntes testület tűzoltói szorgalmas lap- és folyóiratolvasók. A testület otthonában megtalálhatók az „Élet és Tudomány”, az „Ország-Világ”, a „Légoltalom”, a „Népszabadság”, a „Szabad Föld” és — természetesen — a „Magyar Tűzoltó” különböző számai. A lapok és folyóiratok költségeit a testület fedezi.

Megszervezik a bányatűz előrelőzését

A „Dunántúli Naplón” olvastuk:

A Pécsi Szénbányai Tröszt kutatási osztályának boratóriumában erős szerzőző fiolákat készítették. Ezeket a fiolákat elhelyezték elhagyott — úgynevezett »ő fejtésekben, a bányatűz elterjedésének gócaiban. A felmelegedése esetén a fadugasza elolvad, a benne lévő folyadék elpárolog, és a keletkezett erős szag alapján, könnyen megállapítható az elhagyott bányatűz helye, úgy, hogy szigetelésére időben meg lehet kezdeni a munkát.

A kísérletek elvégzése Pécsbányán havonta ezer használnak fel.

Kapuváron hallottuk

Beled községben belügyi támogatással új tűzoltószertár épül. A szertárépítési munkálatok meggyorsítása érdekében a beledi önkéntesek mintegy 50 ezer forint értékű társadalmi munkát vállaltak.

Szertárvatásra készült a fertőendrői önkéntesek. A 70—70 éves tagok támogatással és társadalmi munkával készítették a szertár ünnepi avatására előreláthatólag május—június hónapokban sor.

A fertőendrői önkéntesek a község KISZ-fiataljaival együtt az őszi folyamán nagyszabású községfejlesztési munkálatokat végeztek, melynek lenértékéért mintegy 12 forintot kaptak. A közös munkával szerzett pénzen 24 egyenruhát vásároltak.

Jólsikerült előadás

Igen eredményesen tevékenykedik a taktaharkányi önkéntes tűzoltótestület játszócsoportja. A tél folyamán betanulta és komoly sikerrel adta elő Viktor Boldogság merre vagy színművét. Március Prügy községbe látogatott és a közelmúltban feladta a kultúrházban szintén nagy sikerrel bemutatott előadást. A testület színjáték KISZ-szervezet zenekara kísérte, és előadás után a taktaharkányi KISZ-fiatalok gálázták a tánczenét a mes hangulattal zárult.

KÜLFÖLDI HÍREK

A tűz a fűrészpornyulladása következtében

A németországi téglagyár-mintegy 6 millió forint okozott egy tüzeset, amely vizsgálata során a fűrészyngyulladását állapították

téglagyárban a tűz előtt om héttel a szárítókamra mére — hőszigetelés céljára — 5–10 cm vastag fűrészeget raktak. A tűz nap-az esti órákban ez a fűrészporréteg öngyulladásba ke-; a parázsfészkeket az üzedolgozók eloltották. A munkák a parázsfészkek körül méteres körzetben átvizsák a fűrészpont. Ezen kívüliban nem fogatosítottak onszági intézkedéseket és a ltóságot sem értesítették.ány órával később bekövet-t a tűzvész. Mivel nem ltak egyéb okot a tűz kezésére, megvizsgálták az ulladás lehetőségét.

fűrészporréteg bűkk- és fe-apor keverékéből állott, ly csekély mennyiségű bű-lyvát tartalmazott. A szá- kamrán a fűrészporréteg 80 hőmérsékletre melegedett. A vizsgálat szerint a fű- porban elszaporodtak a ter- il baktériumok. Az összes galáti és elemzési körű- ly arra a végeredményre tett, hogy a szénához ha- ó öngyulladás következett. Ha a parázsló égés felfe- se után az egész fűrésze- teget átlapátolták volna, r bizonyosan további pa- gókat találtak volna. Ér- z, hogy a fűrészporréteg el- ezését az a cég javasolta. Ilyen szárítókamrák létesí- vel foglalkozik...

A tűz a tűzoltóság mére

második világháború kitő- ig a megelőző és mentő- endészet főként gyakorlati sztalatokra épült. A hábo- utáni időszak itt is válto- hozott. Különböző kutató- zetekben és laboratóriu- ban tudományos alapelvek int tovább tisztázzák az í folyamatot és ezáltal b tűzvédelmi lehetősége- is keresnek. A syracusi A) egyetlen laboratóriumai- különösen a vízzel foglal- ak, mint oltóanyaggal és találták, hogy oltóhatása egészen megnövekszik az á- ha bizonyos szerves vegyű- set, valamint porított ásvá- t elegyítenek hozzá. Az í víz egy tized annyi idő t oltja el az égő anyagot, t amennyi a közönséges használata esetén szüksé-



A budapesti mezői futóverseny népes mezejnye

SPORT

A BM-bajnokság hírei

A BM Sportosztály április 15-én és 16-án rendezte meg a birkózóbajnokság országos döntőjét. A verseny 61 fős mezőnyében valamennyi belügyi szerv képviseltette magát. A vetélkedés színvonalát emelte, hogy a résztvevők között II. osztályú minősítésű versenyzők is szerepeltek.

A tűzoltóság hat fős versenyzőgárdájának minden egyes tagja lelkesen, teljes erőbedobással küzdötté végig a nagyszabású versenyt, s csupán a balszerencsének tudható be, hogy a 3–4. helyezéssel (holtversenyben a Légoltalom versenyzőivel) jobb helyezést nem sikerült elérniük. Versenyzőink közül Sóvári (középsúly) és Klein (nehézsúly) a 2. helyen, Taba (könnyűsúly) pedig a 6. helyen végzett.

Pontversenyben:

1. Karhatalom	78 pont
2. Határórség	59 pont
3–4. Tűzoltóság	11 pont
3–4. Légoltalom	11 pont
5. Rendórség	6 pont
6. BV	2 pont
7. BM II.	0 pont

Az 1960. évi BM-bajnokság si- és birkózószámainak befejeztével a BM szervek közötti pontverseny állása a következőképpen alakult:

1. Határórség	129 pont
2. Karhatalom	123 pont
3. Tűzoltóság	35 pont
4. BM II.	22 pont
5. Légoltalom	16 pont
6. Rendórség	15 pont
7. BV	2 pont



A magyar tűzoltóság folyóirata. Szerkeszti a szerkesztő bizottság.

Szerkesztő:
Beszteri Lajos
tűzoltószázados.
Szerkesztőség:
V., József Attila u. 2–4.
Telefon: 121–710.

Kiadja a BM Országos Tűzrendészeti Parancsnokság.
Felelős kiadó: Dr. Micsók Rudolf.
Terjeszti a Magyar Posta.

605243/2 — Zrínyi Nyomda, Budapest

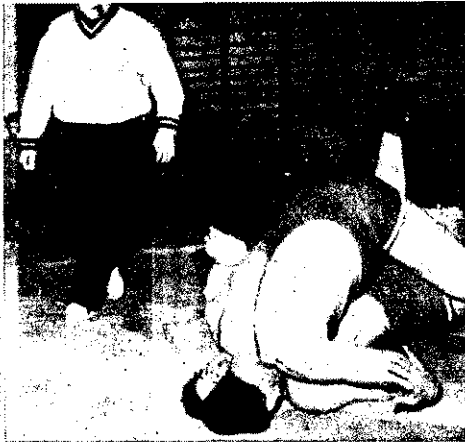

Izgalmas jelenet a BM birkózóbajnokságának országos döntőjén

A legközelebbi országos döntő megrendezésére — ökölvívószámokban — május 13–14-én kerül sor Győrben.

A BM Sportosztály április elején rendezte meg a BM-bajnokság budapesti mezői futóversenyét. A verseny a margitszigeti belügyi pályán zajlott le 84 induló részvételével. A minden tekintetben színvonalas és erős küzdelemben a tűzoltóság versenyzői is megállták a helyüket s értékes helyezéseket értek el.

Az eredmények a következők:

Egyéni: 1. Máthé (Rend), 2. Tóvizi (Karh), 3. Novákovics (Hór), 4. Battancs (Tű)... 14. Halász (Tű)... 20. Laczkovics (Tű), 21. Bagosi (Tű)... 23. Kiss (Tű)...

Csapat: 1. Határórség I., 2. Rendórség I., 3. Karhatalom I., 4. Tűzoltóság I.

A tűzoltóság második csapata a II. helyen végzett.

A swansea-i kikötő tűzoltóhajója

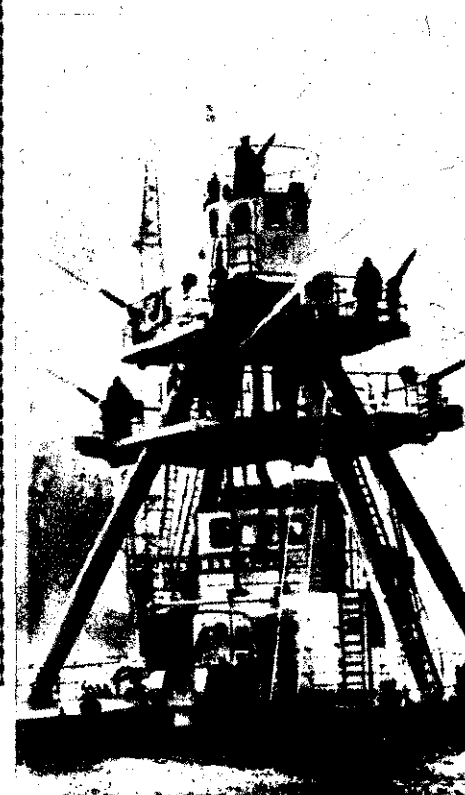

E G Y H Ó N A P E S E M É N Y E I B Ő L

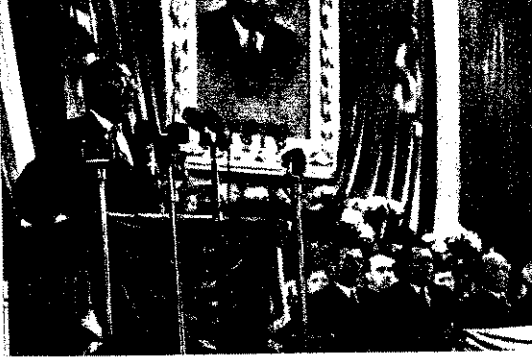
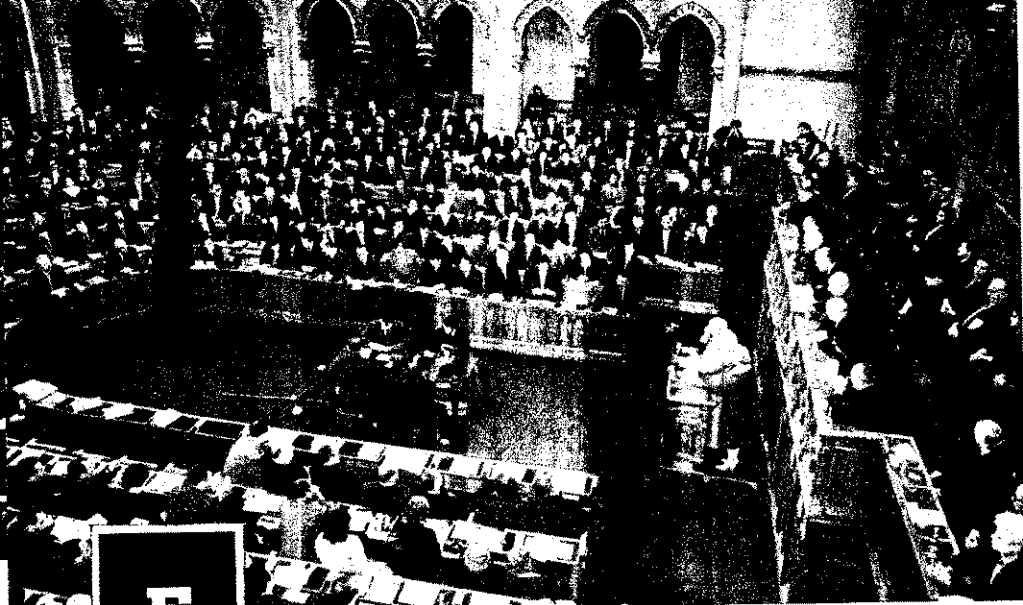

Április 24—25-én ülésezett a Magyar—Szovjet Társaság III. kongresszusa. Képünk a kongresszus tanácskozásának egyik mozzanatát ábrázolja.



Szerte az országban ünnepségeken emlékeztek Lenin születésének 90. évfordulójáról. A Csécsen Sportcsarnokban rendezett ünnepségen dr. Mészáros Ferenc elvtárs mondott beszédet.



Az Elnöki Tanács a Magyar Népköztársaság Zászlórendjének gyémántokkal ékesített első fokozatát adományozta dr. Szukarnonak, az Indonéz Köztársaság — hazánkban járt — elnökének.



Londonban — a Trafalgar téren — több ezer angol tiltakozott a nukleáris fegyverek használata ellen.



A közelmúltban hatalmas kormányellenes tüntetések zajlottak Dél-Koreában. — Képünk: tüntetők Szöul egyik utcáján.



A. I. Mikojan iraki tartózkodása során Kasszem elnök kíséretében megtekintette a bagdadi szovjet ipari kiállítást.



Cson En-laj és Nehru tárgyalásokat folytattak a két kormány közötti határkérdésben támadt bizonyos nézeteltérésekről.



Hatalmas iramban épül a tiszszederkényi Újváros, a Tiszavidéki Vegyikombinát dolgozóinak lakótelepe. — Képünk: az épülő lakótelep egyik lakótömbje.



Hét határra szóló lakodalom volt Kátolyon. A nagyszabású lakodalmon részt vett Kiss Károly elvtárs is.

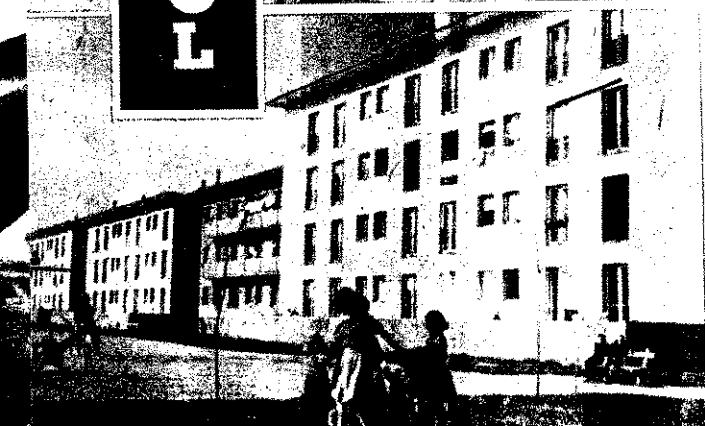

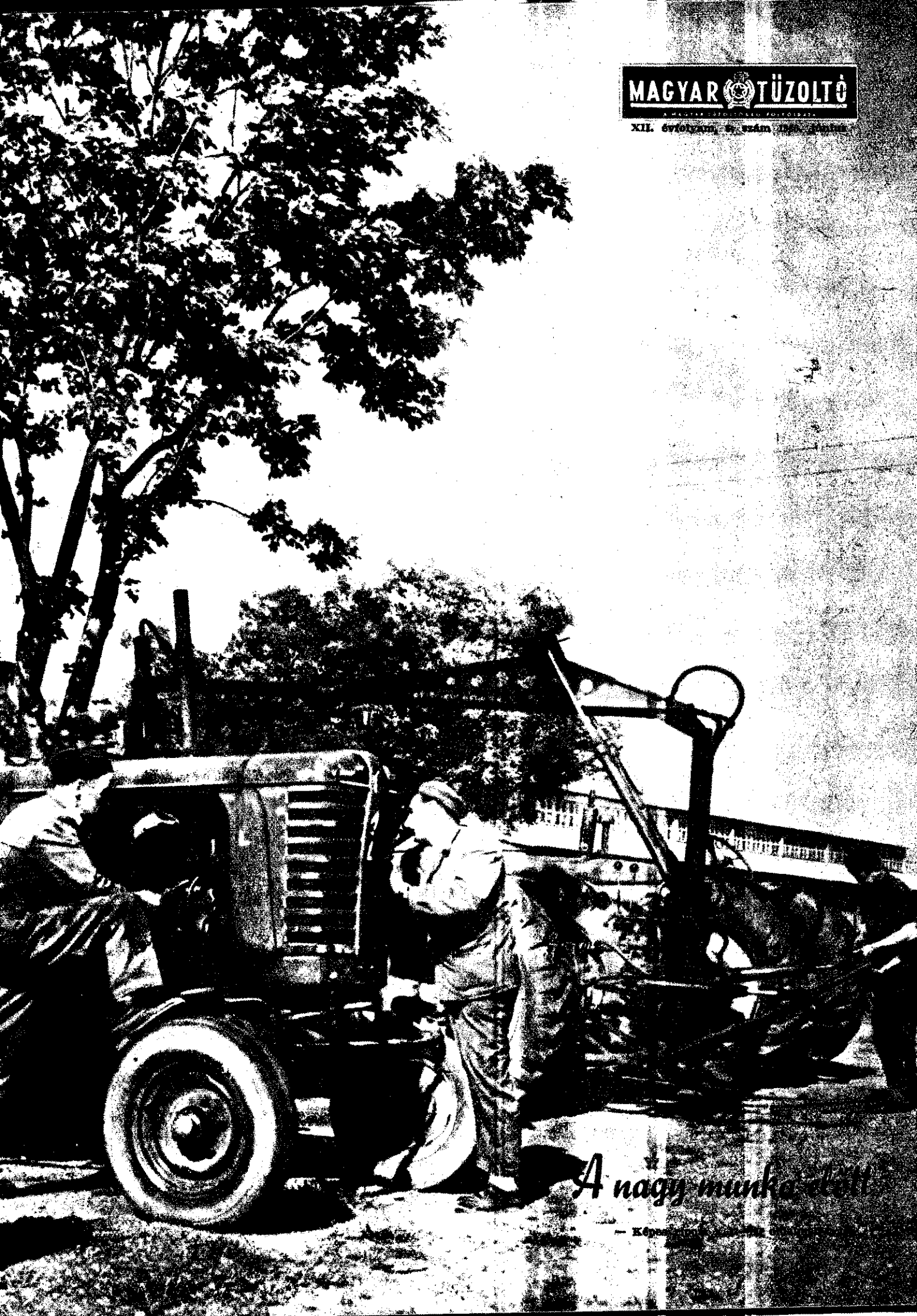

A nagy munka előtt

— Képgyűjtemény a Magyar Tűzoltók történelméről



N. Sz. Hruscsov szovjet kormányzó párizsi tartózkodása alatt rögtönzött sajtóértekezletet tartott a párizsi szovjet nagykövetség épülete előtt. Képfünkön: Hruscsov elvtárs az újságírók és fotóriporterek pergőtüzében



Hruscsov elvtárs a francia fővárosban több alkalommal találkozott a francia miniszterelnökkel. Képfünkön: Hruscsov elvtárs az egyik találkozó után búcsúzik De Gaulle elnöktől

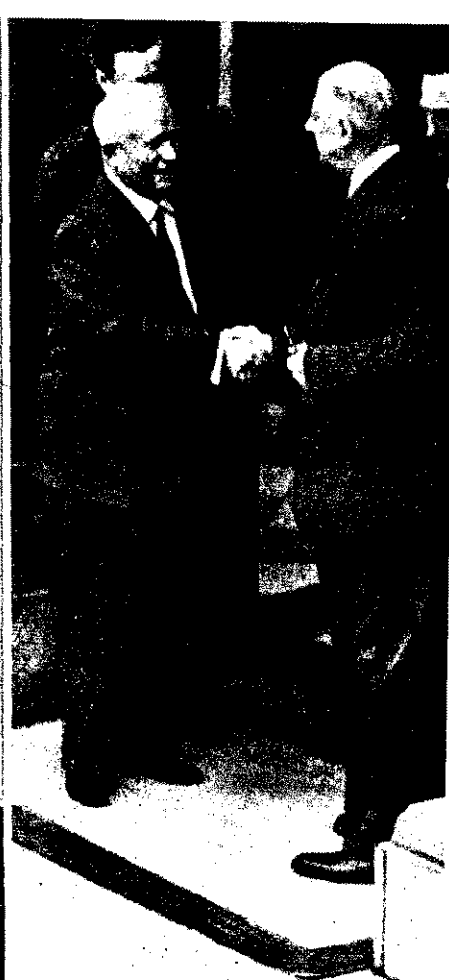

Hruscsov elvtárs a berlini Werner Seelenbinder-csarnokban tartott nagygyűlésen egy későbbi időpontban megtartandó eszéértékezlet esélyeiről és a német kérdés rendezésének szükségességéről beszélt

Egy hónap ESEMÉNYEIBŐL

SCHLUSS MIT DEN PROVOKATIONEN
VON EISENHOWER UND ADENAUER
R ALLGEMEINE UND VOLLSTÄNDIGE AB

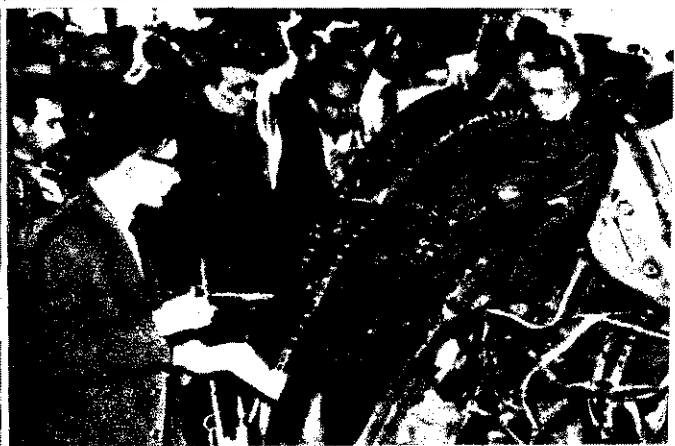
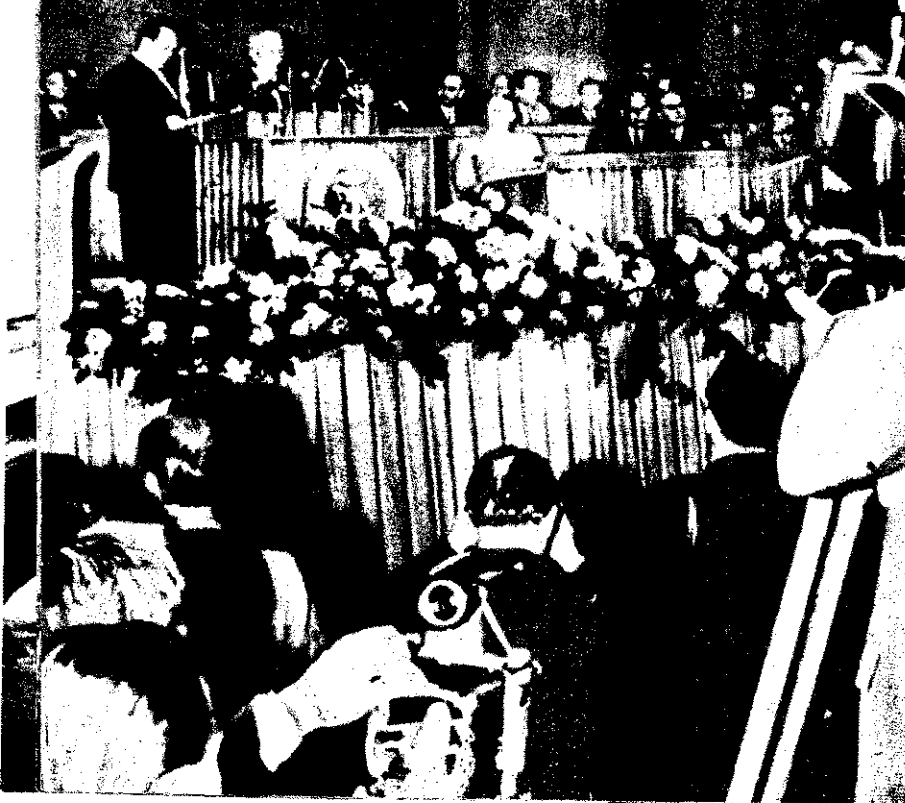

A Szovjetunió területére május 1-én behatolt amerikai rep kapcsolatos sajtókonferencia dokumentum kiállításán bemutatott lőtő gép maradványait. Képeinken a repülőgéproncok egy része, a pilóta-védőruha, a hermetikusan záró sisak, a különleges ejtő egyéb más felszerelés látható



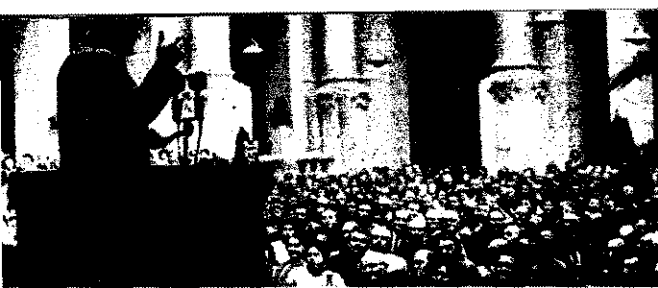

Hazafias Népfrent Budapesti Bizottsága május 21-én tartott üléstérkeztetésén felszólalt Kádár János, az MSZMP KB-a első titkára is

zinege Lajos, az új honvédelmi miniszter május 18-án letette az esküt Kiss Károly, az ET emlékhelytete előtt. Képünkön: az eskütétel

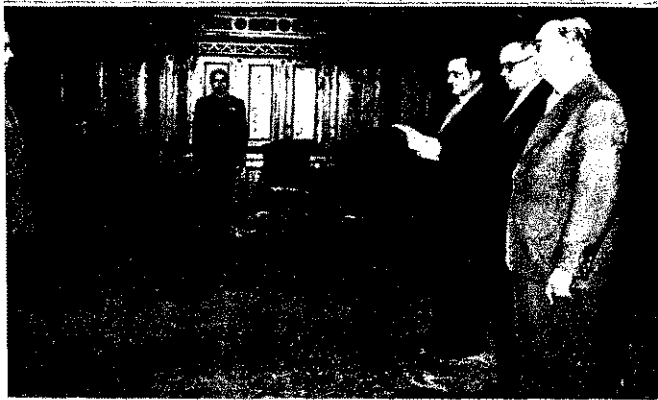

Budapesti Ipari Vásárt a párt és a kormány vezetői is megtekintették. Képünkön: Apró Antal, Marosán György, Kádár János, Nagy József és Veres József elviársak a kiállításon

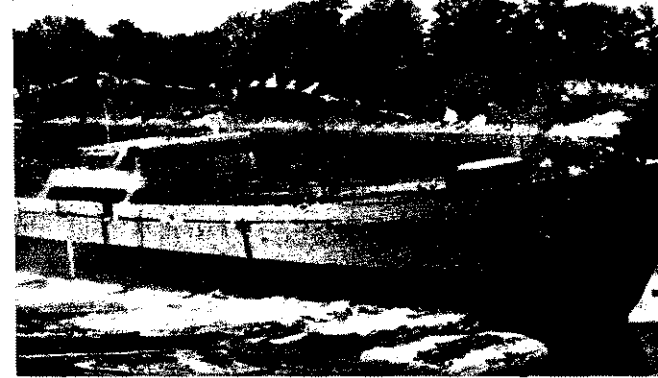

Gheorghiu Dej Hajógyárban víre bocsátották az 1300 tonnás spel nevű Duna-tengerjárót. Képünk a víre bocsátás pillanatát ábrázolja

bbantással lazítják a lebontásra kerülő Kossuth-híd pilléreit



A világ népei bizakodnak

Az egész világ — közte hazánk — közvéleményét változtatlanul élénken foglalkoztatják a május 16-ra tervezett kormányfői értekezlet elmaradásának körülményei. Érthető ez az érdeklődés, hiszen az egész világ azt várta, hogy Párizsban, a kormányfők tervezett csúcstalálkozóján eldöntik a legfontosabb kérdéseket s hozzálátnak a problémák megoldásához.

Mint az köztudomású — az értekezletre nem került sor. Az Egyesült Államok agresszív körei megtorpedózták és megühsíttették a csúcstalálkozót. S most bárhogy is fondorkodnak az amerikai diplomátok, hogy aljas módon másra hátrítsák bűnüket — nem sikerül! Megcáfolhatatlan tények és adatok sokasága bizonyítja agresszív tettüket s igazolja azt a hidegháborús politikát, amellyel rendre-módra mérgezik a világ politikai légkörét.

A Szovjetunió nagyon kitartóan, gondosan s amellett a legjobb szándékkal készült az értekezletre. Azt remélte, hogy normális feltételek jönnek létre ezen az értekezleten, s ezek elősegítik a bonyolult nemzetközi kérdések megoldását... Nem így az Egyesült Államok! Ahogy közeledett a párizsi értekezlet időpontja, úgy szaporodtak a jelek, amelyek arról tanúsították, hogy az USA vezető körei nem szívesen ülnek le a tárgyalóasztalhoz. Hogy csak egyet-kettőt említsünk: fegyveres lázadás robbantott ki Venezuelában; sorozatos provokációkat követtek el a forradalmi Kuba ellen, arról nem is beszélve, hogy sugallatukra a tizhatalmi értekezlet nyugati részvevői rendre-módra a tárgyalások kudarcba fullasztásán mesterkedtek. Mindezek súlyos és megbocsáthatatlan dolgok, különösen egy kormányfői értekezlet előtt „időzítve”. De még ennél is sokkal súlyosabb volt az a provokáció, amelyet az amerikai kormány tudtával — sőt, kifejezett utasítására! — Powers amerikai pilóta május 1-én „U-2”-es gépevel elkövetett.

Ma már minden józan gondolkodású ember előtt világos, hogy ezeket — a találkozót közvetlenül megelőző időszakban végrehajtott — provokációkat előre megfontolt szándékkal s azzal a céllal hajtották végre, hogy megromsítsák a normális államközi viszonyt, bonyolítsák a nemzetközi feszültséget, s hogy kátyuba vigyék a csúcsertekezletet. Márpedig — s ez nagyon is érthető — aki ilyen provokációs politikát folytat, azzal lehetetlen tárgyalni, érdemleges tárgyalásokat folytatni és bízni abban, hogy a megállapodást meg is tartja.

A Szovjetunió kapcsolatos álláspontja kezdettől fogva érthető, világos és következetes volt s az ma is. Nagyon helyesen fogalmazta meg a követelést Párizsban: ítéljék el a kémrepülést, vonják felelősségre a bűnösöket és kövessék meg a sértettet, majd jelentésük ki, hogy ilyen soha többé nem fog előfordulni. Utána ülünk le tárgyaljunk és egyezzünk meg becsületesen a különböző dolgokban — ez volt a szovjet javaslat lényege.

A becsületes államközi viszony és a józan ész nyilvánvalóan e feltételek teljesítését követelte volna. S mit tett az amerikai kormány? Nem a józan ész diktálta utat választotta, hanem a további és még szemérmertlenebb provokáció útjára lépett, világgá kürtölve, hogy „a légi kémkedés megfelel az amerikai politikának s azt továbbra is folytatni kívánják”...

A kormányfői tárgyalások útján most kétségkívül törések, akadályok keletkeztek, mert az amerikai provokáció teremtette légkörben lehetetlen valamire is menni. Ugyanakkor világossá vált, hogy mi az akadály, amelyet el kell hártani. Az amerikai politika kétarcúságának ilyen nyílt, leplezetlen jelentkezése figyelmeztet: az érdemleges és eredményes tárgyalások feltételeiért harcolni kell. Ezt tette Párizsban Hruscov elvtárs is, s ennek adott hangot, mikor kijelentette: a szovjet kormány bármikor kész aláírni az atomfegyverkísérletek eltiltásáról szóló egyezményt; következetesen küzd továbbra is az általános és teljes leszerelésért és a háború maradványainak felszámolásáért, valamint hat-nyolc hónap múlva kész új csúcstalálkozóra leülni — ha biztosítva van mindkét fél részéről az őszinte törekvés.

Ugyanakkor rendkívül fontos, hogy szívósan küzdjünk az agresszív politika minden megnyilvánulása ellen, megbélyegezve valamennyi hidegháborús provokációt. S most elsősorban is az Egyesült Államok kihívó agresszív politikáját kell a világ szegénypadjára állítani. Fontos feltétele ez annak, hogy létrejöjjön a jóhiszemű tárgyalások légköre s a meddő tárgyalások helyett ésszerű megállapodások szülessenek. A szovjet kormány ezért küzd, s vele nemcsak a szovjet nép, hanem a szocialista tábor minden népe és a békét sóvárgó emberek világszerte. A világ népei bizakodnak, mert tudják, hogy ami nem oldódott meg most, az megoldódik majd a jövőben. Addig is szívósan harcolnak, mert tudják, hogy van olyan erő, amely megfékezi a háborús kalandorokat és örökdió békéjük felett.

AZ OSZTÁLYHARC ÉRTELMEZÉSÉRŐL

Vannak, akik a marxizmus igazságaiból egyet-mást ismerve, elismerik az osztályharc szükségzerűségét, azonban leszűkítik azt a burzsoázia — mint osztály — elleni harcra. S mivel hazánkban a tőkés osztályt nagyjában-egészében felszámoltuk, és ma már csak maradványai vannak, úgy gondolják, hogy lassan megszűnik az osztályharc. Ki ellen harcolunk, ha már nincsenek ellenséges osztályok? — teszik fel a kérdést. De találkozunk olyan téves nézetekkel is, hogy az osztályharc azonos az egyének vagy csoportok elleni harccal. Sok más zavaros nézet is akadályozza az osztályharc kérdésében való tisztánlátást — sajnos, a belügyi szerveknél is. Márpedig a szocializmus építésében való eredményes munkálkodás e kérdésben is megköveteli a tisztánlátást. Az egységes cselekvésnek magától értetődően fontos feltétele az egységes szemlélet.

Az MSZMP VII. kongresszusa feladatul tűzte ki: *meg kell gyorsítani hazánkban a szocializmus építését és a legközelebbi években be kell fejezni a szocializmus alapjainak lerakását, s uralkodóvá kell tenni a szocialista termelési viszonyokat.* Ez azonban politikai, gazdasági és kulturális tereken egyaránt nagy feladatokat jelent.

A feladatok megvalósítása érdekében le kell küzdenünk a szocializmus ellenségeinek ellenállását, s a még nem szocialista dolgozó rétegek meg nem értésből származó húzódozását. A kapitalizmusra jellemző „éhség korbácsa általi fegyelem” helyett

új szocialista fegyelmet kell kialakítanunk

s a burzsoá nézetek elleni harcban uralkodóvá kell tennünk a kommunista világnézetet és erkölcsöt. Ez pedig azt jelenti, hogy a munkásosztály hatalomra kerülése után nem szűnik meg az osztályharc, csak formáiban változik.

Nézzük, mit értünk tehát osztályharcra nálunk a jelenlegi helyzetben? Világos a meghatározása: *Harcot minden ellen, ami akadályozza, fékezi a szocializmus építését!* De ez az elv nemcsak a szocializmust gyűlölködő ellenállásának leküzdését követeli, hanem — a burzsoá nézetek ellen harcolva — a munkásosztály szövetségeseinek szo-

cialista útra vezetését, az összes dolgozók gondolkodásának megváltozását is. A harc felőli az osztályharc mindhárom fő területét: a politikai, a gazdasági és az ideológiai harcot egyaránt.

Amíg voltak ellenséges osztályok, az osztályharc ezek elszigeteléséért, felszámolásáért és az összes dolgozók összefogásáért folyt. Például a lenini hármasszó is ennek megfogalmazását jelentette a falusi osztályharcban. A kizsákmányoló osztályokat azonban már felszámoltuk, gazdasági hatalmukat megszüntettük és csak maradványaikkal kell számolnunk. A szocializmus erői hatalmasan megnövekedtek, ezért most minden erőt a szocializmus gyorsabb építésére fordítunk.

Ebből az elvből kiindulva szabja meg pártunk az osztálypolitikát és előtérbe állítja a szocialista nevelést — mint az osztályharc fontos formáját.

Munkásosztály vezette széles nemzeti egység erősítésén fáradosunk

s ebben mindenki részt vehet, aki hajlandó becsületesen dolgozni. A szocializmus alapja a munkás-paraszt szövetség, de a szocializmus magában foglalja a kispolgárságot s az értelmiséget is. Jelenleg pedig van lehetőség arra is, hogy az osztály-

idegenek, akik bekapcsolódtak a term munkába, és becsületesen dolgoznak, illeszkedjenek épülő szocialista rendün. *Mivel a szocializmus az egész népmára épül, tehát minden hazáját szerető haza erősödésén munkálkodó embermára meg kell könnyítenünk, hogy a n aktív tevékenységével részt vegyen a munkában.*

Ez mélységesen humanista politika — az élet igazolja helyességét! A párt biz tömegekben, s olyan lépéseket tesz, amelyekkel mindenki számára megkönynykedést a kommunistákhoz. Ez a korlat kiváltja a még nem szocialisták bizalmának erősödését a párt iránt, de ugyanakkor nem zárja ki, sőt feltét az ellenséges erők maradványainak kony tevékenysége elleni kemény felpést. A munkásosztály vezette nemzeti ség kialakítása nem udvarlással történt ez is feltételezi a harcot szövetséges burzsoá gondolkodásmódja ellen. A szíves viszonyt erősítjük, de nem a kispolmentalitás szellemi beáramlásának számára engedésével, hanem azzal, hogy a cialista tudatosságot erősítjük soraink és egyben fellépünk maradi nézetei szemben. Harcolunk a kispolgári ideo ellen, de nem az emberek ellen. Am mértékben sikerül a szövetségeket a cialista útra vezetnünk, s gondolkodá megváltoztatnunk, olyan mértékben rünk csapást a burzsoáziára, olyan tékben gyengítjük erejét. A maradis régi gondolkodás ugyanis olyan tény amelyeket ellenségeink számba ves s építenek rá. Lenin sokszor felhív figyelmet arra, hogy „milliók szokás ereje a legrettenetesebb erő”. Az e ként sorozatos csapásokat szenvedő séges erők számolnak ezzel a maradis nekik „jól jön”, s felhasználhatják céljaikra. Mi viszont harcolunk a má ság ellen — mint előrehaladásunkat f jelenség ellen —, mégpedig úgy, h hatásuk alatt álló embereket bevon szocializmus építésébe. A marc ugyanis általában nem nyílt ellenség és rendszerünkkel szemben, és hoi nem tartoznak az ellenség erőihez. dolkodásmódjukban a burzsoá neve gazdasági helyzetük hatása érvényesi szont — amint Lenin mondja — a r „mindennapi, hétköznapi, láthatatlan, foghatatlan bomlasztó tevékenységév pen azt segítik”, amire az ellenségnek sége van.

Napjaink osztályharcának egyik kérdése

a mezőgazdasági szocialista át szervezése

Nyugodtan mondhatjuk, hogy ez a lom megragadása óta vívott harcaink legnagyobb csatája. Ebben a csatába jelentősek az eredményeink: a me dasági összterület kb. 70 százaléka cialista szektorhoz tartozik. Hogy k folyik a harc a termelőszövetkezeti galom érdekében? Egy biztos: nem gozó parasztok ellen! Nyílt összecsap nem volt a burzsoáziával sem, bár r ványai megpróbálták aktivizálódni, t tudták maguk mellé állítani a tőm edert nem volt nehéz hatástalanítan. Mégis nagy csaták voltak ezek, ame

Vállaltuk - teljesítettük

Pártszervezetünk vezetősége a februári taggyűlésen foglalkozott a járási tűzoltóverseny szervezésével és megtartásával. A taggyűlés azt tűzte ki célul, hogy ahány elvtárs teljesít az alosztályon szolgálatot, annyi csapatot szervezzünk a járási versenyre.

A taggyűlés után versenymozgalmak indultak a párttagok és pártönkívüliek között — a taggyűlés határozatának valóra váltásáért. Járásunk 34 községéből 64 csapat nevezett be a járási versenyre. A további célkitűzés az volt, hogy a benevezett csapatok részt is vegyenek a versenyen.

Május 8-án a Penyige községben megrendezett járási versenyen, mind a 64 csapat részt vett. A különböző fecskendőnemekben 9 első helyezést értek el a csapatok. Most már az a célja az alosztály kollektívájának, hogy a megyei versenyen is eredményesen szerepeljenek csapataink, s hogy járásunk az ország-részi versenyen is képviselve legyen.

A járási verseny szervezéséből és lebonyolításából valamennyi elvtárs derekasan kivette a részét. Különösen Farkas Menyhért örm., Vadász István örm.

és Kiss János tiz. elvtárs végzett fáradhatatlan és példamutató munkát.

Járásunk területén ennyi csapat még egyszer sem vett részt versenyen. A pártszervezet vezetőségének kezdeményezése helyesnek bizonyult, mert általában nem két, hanem három csapatot szervezett minden elvtárs. Örömmel tölt el bennünket az a tudat, hogy a vállalatot nem csupán teljesítettük, hanem túl is teljesítettük.

Kondor Bertalan
tű. alhdgy.
Fehérgyarmat

bolgöző parasztnak elmaradt nézetei s a kisulajdonosi beállítottság ellen irányultak. *Mi ezeknek a harcoknak alapvető formája? Elsősorban az elmaradott nézetek vallóival folytatott vita, s nézeteik helytelenségéről való meggyőzés.*

Ebben a kérdésben nagyon fontos, hogy azok is, akik a harcot közvetlenül viszik, s azok is, akiknek a nézetei a vitákban megváltoznak, tisztán lássanak. Ha ugyanis a harc éle a nézetek helyett a parasztnak ellen irányul, ez erőszakoskodásokat eredményez. Erőszakkal viszont nem lehet szocialista útra vezetni a parasztságot. Az erőszakos lépések lazítják a munkás-paraszt szövetséget, és következményeikben gyengítik a szocialista rendet. *Ha viszont, a dolgozó parasztnak érzik a szocialista állam támogatását, s látják, hogy a harc nem ellenük, hanem velük együtt folyik a maradi nézetek ellen, akkor nő a bizalmuk a párt és a kormány iránt.* Ez pedig a szocialista tendenciák erősödése irányában hat.

A tsz-mozgalom fejlesztése azonban csak az első nagy lépés a falu szocialista átalakításában. Nagy csatákat jelent ugyanakkor a termelőszövetkezetek megszilárdítása s az egységes szocialista paraszti osztály kialakítása is. Ez megint csak felöleli az osztályharc mindhárom fő területét: a politikai, a gazdasági és az ideológiai harcot. Erősíteniünk kell a parasztságban azt a tudatot, hogy jól választott, amikor a szocialista útra lépett. *A tsz-ben dolgozó dolgozó parasztnak ugyanis egy ideig még inadoznak, s foglalkoztatja őket a gondolat, hogy érdemes volt-e? Természetes, hogy alapvetően az eredményes munka győzi meg őket választásuk helyességéről. Az eredményekért azonban meg kell dolgozni, a jobb élet nem készen várja a tsz-be lépőket! Az ingadozás, a régre való visszatekintés pedig éppen fékezi azt, hogy nap mint nap aktívan munkálkodjanak a kedvezőbb feltételek kialakulásában.*

A gazdasági munka jó megszervezése

A lehetőségek okos kiaknázása is fontos része a megszilárdításnak. A jó vezetés, jó munkaszervezés megkönnyíti, hogy a parasztságunk gyorsabban megtalálja helyét az új életformában, és ez egyben a gondolkodásra is kiható. Egyaránt gazdasági és politikai feladat az is, hogy elérjük a mezőgazdasági árutermelés fokozását. Parasztnak jobban él, mint régen, saját fennmaradása megnőtt, de a nadrágszíj-parallákon nem tudott annyit termelni, hogy saját megnövekedett szükségletének kielégítése mellett a városi lakosság megnövekedett szükségleteit is elláthassa. Lényeges feladat tehát megérteni a parasztságunkat, hogy a nagyüzemi gazdálkodásra átrész kedvező lehetőségeit használja ki a város jobb ellátására is.

Miért harci kérdés az egységes paraszti osztály kialakítása? Közélszámba megyünk hangoztatás, hogy a belépési nyilatkozat aláírásával még nem válik szocialistává a parasztember. Az aláírás, s a munka megkezdése a tsz-ben nem tünteti el a rézzódésből adódó gazdasági különbségeit. S ez jótételeg hatással van gondolkodásukra is — bár fokozatosan csökken a külső munka s alapvetően a munkaegység újjá való részesezés nyomán. Ma még azonban — éppen a régi különbségek háttérén — sok tsz-ben előfordul, hogy a tsz szegényparasztnak egyike-másika így szól: „Most is gazdák a gazdák”, — „Most is van munka nélkül szerzett jövedelmük a földjára dékából”. A volt közép-parasztnak, — mert anyagilag jobban állnak náluk — gyakran használják a „ku-

lák” jelszót stb. De fordítva is előfordul ilyen: „A cselédemmel dolgozzam együtt?” — mondják egyes volt középparasztnak. „Nem tudnak gazdálkodni, és most ők akarunk dirigálni!” — hangoztatják, ha volt szegényparaszt kerül vezető posztra. Az ilyen nézetből természetesen surlódás származik, ami fékezi, gátolja a tsz-ek erősödését. A harc ez ellen egyrészt a tsz-ek gazdasági erősítésén keresztül folyik, ez ugyanis segíti az életnivó-különbség elűzését — a volt szegényparasztnak fel-emelésével a végzett munka alapján. Mégis — a gazdasági erősítés mellett is — igen fontos a szocialista szellemű nevelés, annak a tudatnak az erősítése, hogy a tsz-ben mindnyájan gazdák, bármilyen a munkabeosztásuk. *Olyan szemléletet akarunk kialakítani, amely a tsz-tagokat nem a régi gazdasági különbségek, hanem a végzett munka és a közös vagyonhoz való viszony alapján bírálja el.* Azt, aki fegyelmetlen, dologkerülő, a közös vagyont „csalái szalmájaként” kezeli, el kell ítélni, viszont — fordítva —, aki a közös gazdaság erősítésén, gyarapításán becsületesen dolgozik, elismerést érdemel, bármelyik réteghez tartozott is azelőtt.

Feladatainkat a népgazdaság más területein is osztályharcban teljesítjük. Nem frázis, ha arról beszélünk, hogy

a termelés osztályharc.

Azzal mindenki egyetért, hogy az életszínvonalat állandóan emelni kell. De még nem mondhatjuk el, hogy mindenki képességét maximálisan kihasználva dolgozna az életszínvonal emeléséhez szükséges javak gazdaságosabb termelésén. A szocializmusban a dolgozó nép van hatalmon, minden a dolgozó emberért van, de ebből az is következik, hogy nem várhatjuk kívülről az életszínvonal emelését. Magunknak kell megtermelnünk a hozzávalókat. Többet, jobbat és olcsóbban kell termelnünk. Ez is olyan, amit sokan elfogadnak szavakban. Viszont, amikor X üzem új gépet kap, ami termelékenyebb a réginél, az igazgató húzódozik a beállításától, mivel fél az átállással járó termeléslejtéstől, s az ezzel kapcsolatban esetleges prémiumcsökkenéstől. De nem örülnek neki egyes üzemi bizottságok sem, mert ez a gép — mondjuk — 10 munkás más területre helyezését, esetleg átképzését stb. jelenti. Sőt ellene van az a munkás is, akit a gép beállítása személyesen érint, mivel félti egyéni érdekeit. S ilyenkor megkezdődik a vita. Nem ellenséges szándékkal állnak ki ugyan a régi mellett, mégis kárt okoznak. Mi tehát a teendő? Meg kell győznünk őket arról, hogyan hat vissza az ilyen újító húzódozás az egész társadalom érdekére, de az ő egyéni sorsukra is.

Része az osztályharcnak a burzsoá erkölcös s a nacionalizmus és a vallásos nézetek elleni harc is. De itt sem a dolgozó emberek elleni harcról van szó, hanem a fejükben levő régi nézetek káros voltának megértéséről és a szocialista meggyőzés erősítéséről. Dolgozó népünk nagy többsége még át van itatva nacionalista eszmékkel. Ez érthető, hiszen a régi rend urai — az iskolától kezdve, a levante-intézményen és a katonaságon keresztül a

sajtóig, s a rádióig — minden eszközzel ezt terjesztették. Nyíltan nem lehetett semmi ellentét nézetet szembeállítani velük. Horthyék idején a gyerekek naponta kétszer imádkozták az iskolában: „Csonka-Magyarország nem ország, egész Magyarország mennyország!” Történelemórán azt plántálták a fogékony gyermeklelkükbe, hogy a magyar a legkülönb a világon, s ezért hivatott a szomszéd népeken való uralkodásra. És megtanították a gyerekeket a szomszéd népek gyűlöletére, meg a nyugati tőkés országok előtti hajbökölésre. *Az ilyen nézetek — érthetően — nem szűnnek meg azáltal, hogy a társadalmi helyzet megváltozott — még hosszú ideig mérgezik a levegőt. Szükségszerű tehát, hogy e nézetekkel szemben*

a népek barátságának eszméjét erősítsük.

Történelmi tények bizonyítják, hogy a magyar nép sorsa akkor változott előremutatón, amikor a haladó népekkel kötötte össze sorsát. Nem igaz az, hogy saját sorsunk jobbrafordítása más népek leigázásához van kötve. A népeknek mindenütt közös az érdeke, s minden népek közös az ellensége: a nemzetközi burzsoázia. A magyar nép a felszabadulás óta többet haladt előre, mint egész történelme során. Miért volt ez lehetséges? Mert a társadalmi haladás élen álló Szovjetunióhoz és a többi szocialista országhoz csatlakoztunk és velük együtt munkálkodunk saját boldogulásunk előrevitelén. Világos tehát, hogy nem békülhetünk meg a nacionalizmussal, amely akadályozza a népek testvéri összefogásának erősödését dolgozóink tudatában. *A szocialista hazafiság és a szocialista internacionalizmus összehajthatatlan a nacionalizmussal. Ez viszont nem jelenti azt, hogy a nacionalizmus hatása alatt álló dolgozók ellen harcolunk.*

Hasonlóképpen vonatkozik ez a vallás kérdéseire is. *Harcolunk a vallás ellen, de a mi álláspontunk nem az, hogy a vallásos és nem vallásos dolgozónak gyűlölnie kell egymást. Éppen fordítva! Olyan egyházpolitikát folytatunk és a vallásos nézetek elleni tudományos propaganda eszközeit, formáit úgy választjuk meg, hogy a vallásos embereknek megkönnyítsük a szocializmus építésébe való bekapcsolódást.* Ennek érdekében azokat a kérdéseket állítjuk előtérbe, amelyek alapvetőek szocialista rendszerünk továbbfejlesztésében. Ugyanakkor természetesen a vallás tanításával szembeállítjuk a tudomány álláspontját, és bebizonyítjuk, hogy

az emberek maguk a sorsuk kiváncsi

és ha összefognak, képesek sorsukon változtatni. Az egyház ilyeneket hirdet: „Ember tervez, isten végez!” — „Mindenhez isten segítségével kell!” — „Az ember gyenge és gyarló!” Mi tudjuk, hogy azok az emberek, akik megszabadulnak az istenfélelemtől, sorsuk hatékonyabb alakítóivá válnak, és biztosak vagyunk abban is, hogy a tudomány győzni fog a vallás fölött, s az emberek fokozatosan elhagyják régebbi vallási nézeteiket.

Összefoglalva az elmondottakat: Az osztályharc nemcsak a kizsákmányoló osztályok vagy maradványaik ellenséges tevékenysége elleni harc! Magában foglalja a harcot minden ellen, ami előrehaladásunk fékezője, gátolója. S ebben a harcban egyre jobban előtérbe kerül a szocialista nevelés!

Balló István

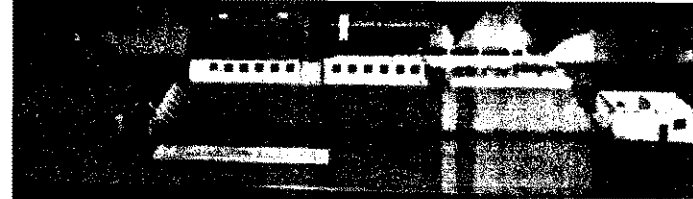

A kiállításon bemutatott makettekben szembevetendő a tűzrendészeti követelmények mellőzése



Canalság

— Tűzoltószemmel a mezőgazdasági építészeti kiállításon —

ALIG KÉT HONAPJA, hogy a Földművelésügyi Minisztérium Építési és Ellátási Igazgatósága — az Agroterv dokumentációs anyagának felhasználásával — mezőgazdasági építészeti kiállítást rendezett.

A kiállított anyag logikus sorrendje, időrendiségben tálalása és a bemutatás izléses módja az első pillanatban kedvező benyomást kellett bennem. A részletes szemlélődés során viszont hamarosan megállapítottam, hogy a kiállítás tűzrendészeti és egyben szak szempontból is számos kívánivalót hagyott maga után.

Úgy vélem, hogy a kiállításnak az volt az egyik célja, hogy — nem utolsósorban a szakembereknek — bemutassa a mezőgazdasági vonatkozású programtervek, kiűzési eljárások, tervekészítések helyes módját, valamint a korszerű építési anyagok felhasználásának egyes fázisait.

A KIÁLLITOTT ANYAG — szerintem — ezt a célt csak részben tudta elérni. A kiűzéseknél, tervekészítéseknél, az építési anyagok felhasználásánál ugyanis — a szorosan építészeti vonatkozású problémákon túlmenően — figyelmen kívül maradtak azoknak a hatóságoknak, szervezeteknek az érdekei — így többek között a tűzrendészeti hatóságé is — akik éppen az egyes helykielölési, építési és műszaki átadás-átvételi eljárások során fejtik ki tevékenységüket.

A tájkuatás és a majorok gyorskiűzési eljárása című anyag, de a tervbírálatra készült vázlatok pl. egyáltalán nem érintik a tervezéssel egyébként szervesen összefüggő, tűzrendészettel kapcsolatos műszaki kérdéseket.

A tűzrendészeti szempontok figyelmen kívül hagyásának legtipikusabb példáját a tervbírálatra készült vázlatok bemutatásánál tapasztaltam. A kiállított anyag ugyanis azt az állapotot szemlélteti, amikor a tervező a program alapján a majorhely beépítésére konkrét javaslatot tesz. Itt látható a betelepített létesítmények vonalaljai: többek között az istállók, sertésfiazatok, dohánypaj-

ták, magtárak és az üzemi víz célját szolgáló kutak.

AZ OLTÓVIZELLÁTÁS BIZTOSÍTÁSÁRA ez a terv — sajnos — nem adott javaslatot. Pedig nagyságrendiségét és jelentőségét tekintve is a betelepített létesítmények szerves részét kellett volna képeznie, nem beszélve arról a körülményről, hogy a funkció szempontjából az odavezető úthá-

ban, hogy az érdekeltek jelenléte vajmi keveset nyomott a latban, miután még azoknak az alapvető tűzrendészeti követelményeknek sem tudtak érvényt szerezni, amiért tulajdonképpen az érdekelteket megíhvta őket. Ezek a körülmények egyébként nemcsak a szakemberekben, hanem azokban a szemlélőkben is furcsa hatást váltottak ki, akik a formák mö-

— az égerincet és a túló ereszvonalat érintve félkörrel — egészen a talajszintig terjedő létesítmény teljes hosszában állatok bevezetésére az egyik dalon van lehetőség, ahol a szafedést ennek megfelelően a tották ki.

A SZAKSZERŰTLENSÉG MEGINKÁBB BETETŐZTE A körülmény, hogy az amúgy tűzveszélyes hodálytelep és a lette telepített kazal között pán 2-3 m-es térközöt hagy amit még jóindulattal sem vezethünk tűztávolságnak. Ugy a megállapítás vonatkozik az lentétes oldalon telepített kazal is, ahol szintén csak kb. 5 térközöt biztosítottak.

Igaz, a mezőgazdaság átszűzésének ebben a szakaszában olcsó és egyszerű, de egyben szerű szerkezetek széles körtörténi alkalmazása mindannyi közös érdeke. Ez esetben a ban a megoldásnak egyáltalán ez a helyes formája, hiszen kor ugyanis pénzbe nem képmódon itt védelmi sávokkal lett volna számolni, ami egy lérbe sem kerül. Úgy vélem 320 ezer forintot érő hodály legalább ennyit azért megérdem volna...

AZT IS MEG KELL JEGYZENEM, hogy a tűzrendészeti közatlanság nemcsak a gyakorlatban előforduló tervek és keteketei jellemezte, hanem a állított hallgatói tervekre is aránt rányomta bélyegét, s n ebből az oktatás ilyen irányú nyosságaira lehet következtetni.

Félreértés ne essék, a kiállítanak a szoros értelemben vett tűzrendészeti vonatkozásban pozitív eltalál is voltak. Többek között a szetős és szerkezetileg is hűsen kialakított makettek, vala az egyébként színes és jól szemléltető dokumentációs anyag emelték a színvonalat.

AZ A VELEMENYEM, hogy rendezőségnek nem ártana ok ebből a kiállítástól. A jövőre vonatkozóan az ilyen esetek rülsége érdekében jó lenne, ha tenként az érdekelteket miniszter tűzrendészeti előadókat is be nának a hasonló jellegű kiállítás rendezésébe. Egyszer már jó né széles körben is tudatos hogy a tűzrendészet az épít egyiki szerves velejárója s semmilyen körülmények között nem választható külön.

ARADI LAJÓ
tű. főggy.

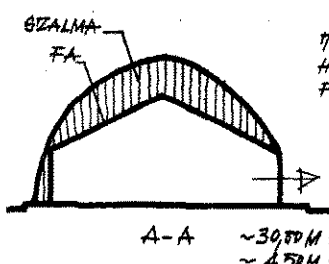
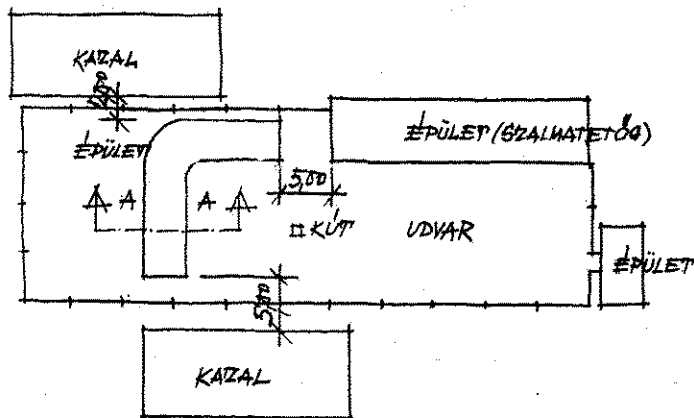

TŰZRENDESZETI SZEMPONTBÓL HELYTELENŰL TELEPÍTETT 900 FÉRŐHELYES HODÁLY TELEP

ÉPÍTÉSI KÖLTSEGE: 320 EZER FT.

lózatra javaslatot kellett volna tenni. Természetesen az egyes létesítmények tervezésének ebben a stádiumában az egyéb részletes tűzrendészeti követelmények bemutatására még nincsen mód. A nagyobbik baj viszont ott volt, hogy a már jóváhagyott telepítési tervek sem foglalkoztak az említett körülményekkel. És mindezt azzal tetőzték, hogy a kiállított anyagban azokat a jegyzőkönyveket is bemutatták — persze tartalom nélkül, csupán formaságból — amelyek az érdekelteket képviselő megjelensét igazolták. Úgy látszik azon-

gött csupán felszínesen keresték a tartalmi vonást.

A KIÁLLÍTÁS MÁSIK EMLÍTESRE MÉLTÓ FURCSASÁGÁT a 900 férőhelyes hodálytelep makettjénél, a tervező által megállapított létesítmények közötti tűztávolságoknál láttam. Kétségtelen, hogy valóban állattartási szempontból a kedvező mikroklíma alakulása miatt szerencsésen választották meg az egyszerű és olcsó építési anyagokat. Miután azonban a beépített anyagok zöme nád és fa, legalább a szükséges tűztávolságok betartására kellett volna gondolni. Ennél a hodálytelepnél pl. — ahogyan a mellékelt rajz is mutatja — egy L alakú kb. 50 m hosszú hodályt létesítettek, egy méterenkénti fa szaruállással. A hodály tűzfalal történő megosztására azonban nem gondoltak még annak dacára sem, hogy a fa szaruállások héjazatátul szalmát használnak, amely a metszet szerint az ereszvonalt magasságától

A dohányszárító pajta tervezésénél is megelégedtek a megelőző tűzrendészeti szempontokról...

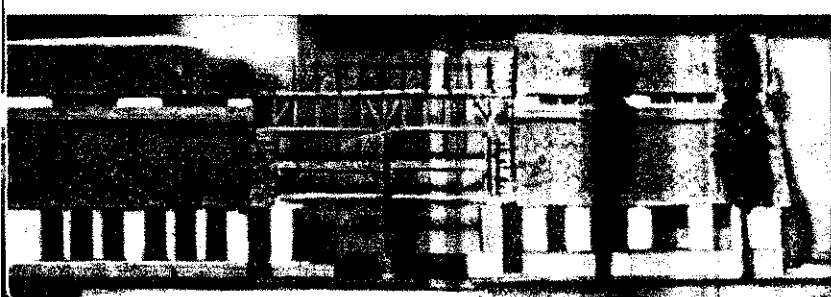

Az éjszakai órákban

Csak egy eldobott gyufa, cigarettavég vagy pedig egy szikra is elég ahhoz, hogy olyan károk keletkezzenek, amelyek károkat okoz népgazdaságunknak. Ez esetben ebben a fontos és tűzveszélyes zomben. Nem csoda, ha a portás is csak lapos igazoltatás után enged be bennünket a Chinoin Gyógyszer- és Vegyészeti yár kapuján, pláne éjjel 1/212-kor.

Furcsa érzés ezt az üzemet járni ezeken az órákban. Szemünk és fülünk a napali mozgáshoz és zajhoz van hozzászokva, most pedig — az utat megvilágító lámpák gyér fényében — csak néha látunk



A tevékenységi napló pontos felvilágosítást ad az instruktor hollétéről

egy dolgozót járkálni, vagy pedig a pek csendesebb moraja hallatszik az yes üzemszobákból.

Az üzem instruktorait keressük. Nem ell sokáig keresgélünk, mert az egyik emrészben hamarosan meg is találjuk yiküket. Jelentkezés után elmondta, gy éppen egy kis hiányosságot vett ész; az egyik tűzveszélyes helyiségben a npabúra eltörött, és mivel azt még nem tolták, figyelmeztette az üzemrész tűz- adészeti felelősét a hiányosság mielőbbi gszüntetésére.

Fovább folytatjuk utunkat Gyuricza sző túl. főrm. elvtárrsal, az üzem egyik rukturorával. Övele már sokkal biztonságosabban lépkedünk a homályos után. Közben „élvezzük” a különböző illatát, amelyekből csak néha ismerünk fel egy jellegzetes szagot, amely különösen a „tűzoltóorrakat” izgatja.

De nem így Gyuricza elvtárs, aki nemk az üzemet, hanem a gyártáshoz felsznált anyagokat is ismeri. Nem csoda, szén maga is vegyész. Technikumot szett, s azóta itt a gyárban, elég sok gyakorlatot szerzett, és így nagyban megnyitják munkáját az ezen a téren szerzett ismeretek. És ennek következtében pár „meglepetést” okozott azoknak,

akik félre akarták vezetni egyes anyagok tárolásánál vagy felhasználásánál.

Nyolcas őrm. elvtárs is hasonlóan járkal az üzemben, mint aki mindent jól ismer. Ha valamit nem talál a megszokott helyén, azonnal észreveszi. Így volt ez a mostani útja során az egyik tűzoltókészülékkel is. Valami oknál fogva kicserélték, és ő most rögtön megnézi, hogy megfelel-e az előírásnak, s miután semmi kifogásolni valót nem talál, nyugodtan megy tovább a jól ismert helyeken.

A sötétségnél csak a gyárban terjengő szag nagyobb a Tánacsics Bórgyárban. Bizony ismeretlennek itt nem könnyű a feladata. Vigyázni kell, hogy bele ne essen valamelyik medencébe vagy egyéb munkagödörbe.

Itt is éjjeli műszak van, tehát lényegesen kevesebben dolgoznak, mint nappal. Az udvaron járkálva, mindjobban hozzászokik szemünk a sötétséghez. Az instruktor keressük... Legjobb támaszunk a tevékenységi napló, melyből megtudjuk, hogy ebben az időtájbán milyen üzemszobákban található meg ellenőrző útja során. Élénk figyelésünknek némsokára meg is lesz az eredménye, mert a sötétségből két felénk közeledő alak körvonala bontakozik ki. Úgy látszik, ők is kíváncsiak, kik járkálnak ilyenkor az üzem területén. Egymáshoz közel érve, Dobos főrm. elvtársat, az üzem instruktorát ismerjük fel, a vele haladó pedig az üzem egyik éjjeliőre. Az éjszaka-folyamán többször is együtt járnak az üzemet — mint ahogy ők mondják: így biztonságosabb.

Meglepő az a rend és tisztaság, amelyet a Kender- és Jutagyár őrszobáján találunk. A szertárban példás tisztaság, az őrszoba pedig olyan mint egy kis botanikus kert. Szébbnél szebb virágok sorakoznak a polcokon. Dobai Lajos tű. főrm.-t pihenőben találjuk. Az ágya mellett odakészítve a telefon és egy ébresztőóra, mely szerint a következő ellenőrzést hajnali 3 órakor kezdi. Itt már nem sokáig tartózkodunk, csupán meggyőződünk arról, hogy a tevékenységi naplóba beírt pihenőidő egyezik-e.

Éjjel 2 óra mire hazafelé tartunk. A Váci úton csak néha néha találkozunk egy-egy gépkocsival vagy villamossal. Az üzemszobákban folyik az éjjeli műszak. Úgy gondoljuk, hogy itt a Váci úton és kint Csepelen, de az ország sok-sok üzemében instruktor elvtársaink mind tökéletesebben teljesítik fontos és felelősségteljes feladatukat.



A tevékenységi napló nem „tévedett”: az ellenőrző közeg a bejegyzett útvonalon talált rá az instruktorra

Az instruktor a tapasztalt szabálytalanságokat nyomomban közli az illetékes „tűzfelőssel”



Az instruktor figyelme kiterjed a kézi-oltók felülvizsgálatára is

Az éjszakai ellenőrzés nélkülözhetetlen feltétele a tökéletes helyismeret



Telefon és ébresztőóra! — Mindkettő nélkülözhetetlen kelléke az instruktor-szolgalat maradéktalan ellátásának



A KÖZSÉGI ÖNKÉNTES TŰZOLTÓSÁGOK szerellátásáról

A „Magyar Tűzoltó” májusi számában foglalkoztunk a községi tűzoltóságok szerellátásának karbantartási problémáival. Állást foglaltunk emellett, hogy a tűzoltószerkek karbantartási problémáinak maradéktalan megoldása alapvető fontosságú a községi tűzoltóságok műszaki fejlesztésében. A BM OTP állásfoglalása ebben a kérdésben az, hogy — a megyei szerveken keresztül — a legmesszebbmenő műszaki segítséget engedje azoknak a községi tűzoltóságoknak, ahol a szakszerű kezelés és karbantartás biztosítva van, és a csapat szakmai felkészültsége, valamint harckészsége megfelelő. A gyengén működő tűzoltótestületek — ahol a kiadott szereket hanyagul vagy egyáltalán nem kezelik, s a csapat szervezettisége és harckészsége nem úti meg a kellő mértéket — csak olyan mértékű műszaki segítséget lehet adni, melyet az illető községi tűzoltóság hasznosítani képes.

A községi tűzoltóságok szerellátási problémái

szorosan összefüggenek a karbantartási problémákkal, azokat szétválasztani nem lehet. Ott, ahol a szerek karbantartásával probléma van, a szerállományt fejleszteni, a gépesítési programot végrehajtani nem volna célszerű.

A községi tűzoltóságok életében a szerellátás tekintetében is fordulópontot jelentett az MSZMP KB. szeptemberi határozata. A határozat kiadása előtt a Központi Bizottság megvizsgálta a községi tűzoltóságok szerellátottságát, és megállapította, hogy az nem megfelelő; a szerek többségükben elavultak, és nem segítik a községi tűzoltóságok szervezését s a hatóságos mentő tűzrendészeti munkát. Ha őszintén és mélyrehatóan tanulmányozzuk a községi tűzoltóságok szerellátásának helyzetét a párthatározat megjelenésének időszakában, úgy meg kell állapítanunk, hogy a határozat ebben a kérdésben is a valóságos helyzetet tárta fel és helyesen szabta meg a feladatokat.

A községi tűzoltóságokra ezideig is fontos mentő tűzrendészeti feladatok hárultak. A Központi Bizottság szeptemberi határozata további feladatokat szabott meg a községi önkéntes tűzoltóságoknak: a jövőben fokozottabb mértékben kell részt venniük a mentő tűzrendészeti feladatok ellátásában. A községi tűzoltó elvtársak fokozott munkájára azonban csak akkor lehet számítani, ha a szerellátásukat jobbá és korszerűbbé tesszük. Ki kell alakítani a községi tűzoltóságok sajátosságainak legjobban megfelelő tűzoltószerkek típusait. A tervezésnél legmesszebbmenően figyelembe kell venni a községi tűzoltóságok sajátos körülményeit, a vízszerezési nehézségeket az útviszonyokat stb. fontos körülményeket.

A vízszerezési nehézségeket

kell figyelembe venni elsősorban, mert ezek döntő mértékben befolyásolják a községi tűzoltószerkek jellegét. Ismeretes, hogy községeink legnagyobb része nincs ellátva tűzvízszolgáltatásra alkalmas közüzemi vízhálózatallal. A tűzoltáshoz

szükséges vizet általában kutakból, ritkábban medencékből, helyenként folyóból, tóból stb., tehát természetesen vízlelő helyekből szerzik meg. A kútból való vízszérésnek két alapvető formája van: Az első a közvetlen vízszérés, amikor a kútból a vizet szivatómélőkön keresztül szivattyúval emeljük ki. A tűzvízszérésnek ez a legkézenfekvőbb és legegyszerűbb formája. Sajnos, a kutak vízszintmélysége

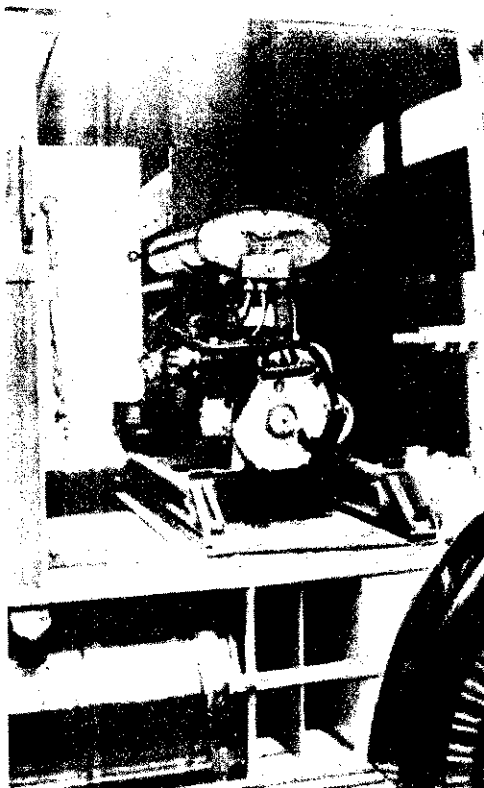

800 l/p-es kismotorfecskendő a K 300-as gépjárműn rögzítve, üzemkész állapotban, közvetlen szivatómélő csatlakozással a víztartályra

A legújabb típusú 800-as kismotorfecskendő

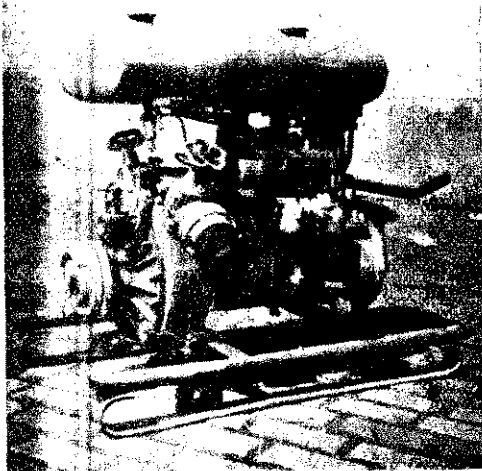

és vízhozama nagyon sok esetben nem szí lehet, hogy az oltóvizet a kúszivatómélőkön keresztül szivattyú emeljük ki. A mezőgazdasági területen működő tűzoltóegységek igen gyakran kalmazzák azt a módszert, amelyn gyenge vízhozamú kút fogyó vizét vézzel vagy egyéb úton pótolják. Ilyen a szivattott kút kettős funkciót tölt. Egyrészt a saját vízével táplálja a vízszolgáltatást, másrészt mint víztartály működik. Az utóbbi módszert igen esetben kell alkalmazni, mivel hazánk a kutak átlagos víztermelése jóval 1 m³/óra teljesítmény alatt van. Ha kintetbe vesszük azt, hogy pl. egy fedelese lakóház oltására és a körny védelmére 10—25 m³ víz szükséges. vábbá, ha arra gondolunk, hogy a k átlagos vízhozama mennyi, látnunk azt, hogy a községi szerek kialakítá elsősorban a vízszerezési problémákra tekintettel lennünk. Az elmúlt évtizeben a kézi működtetésű szerek (kocsikendő, mozdonyfecskendő, lajtfecske időszakában vízszállító lajtok alkalmazásával igyekeztek a vízszerezési problémát enyhíteni. Ezeknek a lajtoknak űrtalma 400—800 literig terjedt, és a működtetésű fecskendők táplálását percre biztosították. Nyilvánvaló, hogy falusi lakosság közreműködése a vízltásban tudta csak biztosítani a mirlis oltóvíz-szükségletet. Gondoljunk pl., hogy a közepes vízszerezési leheteket figyelembe véve, egy felnőtt vödörrel 4 l/perc vízmennyiséget szállítani, ahhoz tehát, hogy ilyen kények között egy 400-as kismotor: dandót üzemeltethessünk, kb. 100 f közreműködése lenne szükséges.

Ezeket a problémákat a korábbi édekben egyes gazdagabb megyei vá a városöntözés és tűzvízszállítás c beszerzett öntözőművel oldották. Ezeknek száma mintegy 25 volt.

A magyar tűzoltóság 1948-ban k meg

a tartályos gépjárműfecskendő

gyártását és alkalmazását községeink védelmére. Ezen a téren kedvező gy latil tapasztalataink vannak, amelyek bizonyítják, hogy célszerű a községi oltóságok szerellátására is széles k alkalmazni a tartályos gépjárműfecskendőket. A jól működő községi tűzoltó részére éppen ezért 2500 literes tartályal felszerelt gépjárműfecskendőket oszt a BM Országos Tűzrendészeti rancsnokság. Azokra a területekre, lyeken az útviszonyok a 2500 literes tályal ellátott gépjárműfecskendő n sát nem teszik lehetővé, 800 literes tályal ellátott Csepel 130-as típusú kerék meghajtású és szivattyúval ellált gépjárműfecskendőknek adnak k

Gazdasági helyzetünk nem teszi tövé, hogy az elkövetkezendő években lamennyi jól működő községi tűz r részére tartályos gépjárműfecskendőt biztosítsunk. Továbbá gondolni kell is, hogy gépjárműfecskendővel s ban gépjárművel nem minden esetben megközelíteni a vízlelő helyeket esetekre gondolva, fokoznunk kell

gi tűzoltóságok kismotorfecskendő-ellátását. A kismotorfecskendők megoldják a községi tűzoltóságok szivattyús problémáit. A mély vízszintű kutakra, melyeknél a vízszint mélysége a gyakorlati szívóélységet meghaladja, továbbá a kutak talános gyenge vízhozamára számítva, a smotorfecskendők mellé vízgyűjtőkádák ndszeresítését vettük tervbe. A vízgyűkádák alkalmazása lehetővé fogja tenni kismotorfecskendőknek olyan területen ló alkalmazását is, ahol ezideig ennek szertípusnak az alkalmazására nem volt hetőség — pl. hegyes vidékeken, ahol kutak vízszintmélysége a 9 m-t megaladja, s folyók, tavak stb. — természet-s vizelelő heyek — pedig nincsenek.

A községi tűzoltóságok részére to- ábra is

a 400-as és a 800-as típusú kismotorfecskendőket

vártatjuk. A használatban levő MÁVAG 0-as típusú kismotorfecskendőket — v- mennyit — az elkövetkezendő években lújtjuk. A kismotorfecskendők gyárta- sánál jelentős változásokat nem hajtunk égre. Módosításra csupán csak a szia- tlyú tengelytömítése kerül. A tömítő- ípes és a tömítőszindrós rendszerek he- ett a szimmeringes tengelytömítési ndszerre térünk át.

A tűzoltófelszereléseknek a kárszín- lyre történő kiszállítása a szereknek — ínt pl. a kocsi-, mozdony-, lajtécscendő b-nak — elvontatása minden időben gy gondot okozott a községi tűzoltósá- oknak. A mezőgazdaság szocialista át- ervezésével a falu gépesítése hatalmas ptekekkel halad előre. Az állami gazda- ígok, gépállomások vontató- és teher- ípjármű állományának bővülése lehe- vé fogja tenni, hogy az elkövetkezendő években — ott, ahol tűzoltógépjármű nin- en — a tűzoltószerek kivontatása bizto- tható legyen. Pillanatnyilag ezek

a szállítási, vontató problémák

nccsenek megoldva. A lóállomány csök- enése már több helyen fevetette a tűz- ltószerek kivontatásának, kiszállításának roblémáját. Községi parancsnok elvtár- ínk javasolták, hogy gyártassunk kézi ontatásra alkalmas, könnyű, kombinált ereket, amelyek vízszállításra is alkalma- k, másrészt a kismotorfecskendőt és fel- ereleseit is képesek szállítani. Számítá- ínk és a gyártási tapasztalatok azt bizo- rítják, hogy ilyen kombinált kézi vontá- sű tűzoltószet rendszeresítését alaposan eg kell fontolni.

Az útviszonyok — különösen esős-sáros szakokban — állandóan napirenden tart- k az összkerék-meghajtásos tűzoltógép- rművek alkalmazásának szükségességét. z adott gazdasági és műszaki lehetősé- k egyelőre nem teszik lehetővé, hogy a ízségi tűzoltóságokat általánosan összke- k-meghajtású gépjárművekkel lássunk el.

Csepel K 300-as és a Csepel 130-as típusú szkerék-meghajtású gépjárművek mellett lentős számú MÁVAG LO 3500-as típusú rtályos gépjárműfecskendőket is biztosí- nk a községi tűzoltóságok részére.

MÁVAG gépjárműfecskendők hiányos- gaival szemben a községi parancsnok vtársak jogos panasszal élnek. A községi zoltóságok öt éves műszaki fejlesztési rvének keretében a MÁVAG gépjármű- cskendőkben levő M—68-as típusú ben- motorokat Csepel 413 típusú Diesel- motorokra fogjuk kicserélni. A 413-as tí- sű motornak a MÁVAG gépjárműfec- ndókba történő beépítése mind üzembiz- nság, mind teljesítmény tekintetében

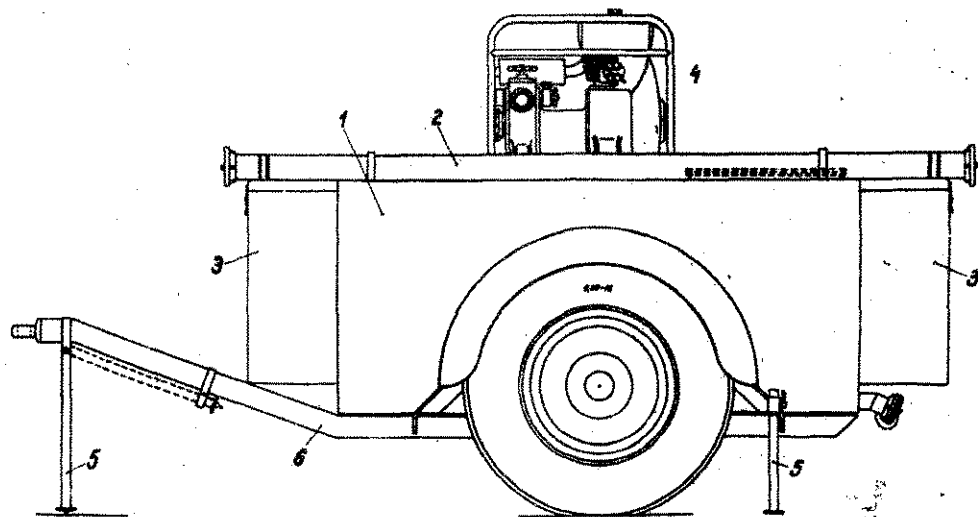

Kétkerékű lajt kocsi: Súlya feltöltve, málházva: 1250 kg. Teljes hossza: 2,5 m. Teljes magassága: 1,4 m. Kézzel, vagy traktorral vontatható. (1. 700 l űrtartalmú víztartály; 2. 4 db szívótömlő; 3. 2—2 db nyomótömlő tekeres, sugárcső és egyéb szerelvények tárolására alkalmas, nyitható fedelű láda; 4. 200 l/p-es kismotorfecskendő, a tartály tetején rögzítve; 5. támasztólábak; 6. cső alváz, szögvas keresztartókkal.)

igen nagy jelentőségű. Az öt éves terv so- rán ugyancsak módosítva lesznek a Cse- pel 113-as típusú községi tűzoltókocsik: tervek szerint ezekben a tűzoltójárművek- ben kb. 700 literes víztartályt és beszerelt szivattyút fogunk alkalmazni.

Foglalkoznunk kell a községi tűzoltósá- gok állományában levő

kézi működtetésű fecskendők

sorsával is. Gazdasági és műszaki lehe- ségeink reális értékelését nézve, továbbá, ha a községi önkéntes tűzoltóságok szerve- zetű és szakmai fejlődésének ütemét viz- gáljuk, meg kell állapítanunk, hogy a kézi működtetésű tűzoltószerek üzembentár- sára még igen hosszú évekig szükség lesz. Egyetlen darab használható állapotban levő kézi működtetésű fecskendőt sem sza-

bad ezért leselejtezni, még akkor sem, ha a motorikus szerekkel való ellátottság folytán egyes községeknek a kézi fecskendőkre a továbbiakban nincsen szükségük. A meghibásodott vagy javítható kézi mű- ködtetésű fecskendőket ki kell javítani — s amennyiben arra az egyes községeken belül szükség nincs — úgy más községbe vagy más megyébe kell azokat átcsoport- osítani.

A községi tűzoltóságok szerellási problémáival behatóan foglalkoznak a községi tűzoltó elvtársak. Az elmúlt években és napjainkban is számos javaslat érkezett az Országos Tűzrendészeti Parancsnokságra, s ezekben a javaslatokban a községi tűz- oltó elvtársak mélyrehatóan foglalkoznak szerellásuk problémáinak megoldásával.

(Folytatás a 14. oldalon)

Négykerékű lajt kocsi: Súlya feltöltve, málházva: 1500 kg. Teljes hossza vonórúd nél- küül: 2,8 m, teljes magassága: 1,6 m. Lóval vagy traktorral vontatható. (1. 800 l űrtar- talmú víztartály; 2. töltő-ürítő csap storz kapoccsal; 3. nyitható ülésládá 4 tekeres szí- vőtömlő, sugárcsővek és egyéb szerelvények számára; 4. kézfék; 5. 200 l/p-es kism- otorfecskendő az ülés mellett elhelyezve; 6. mindkét oldalon 4—4 db szívótömlő tartó villa, összesen 4 db szívótömlő számára; 7. nyitható fedél a tartály kézi feltöltésére.)

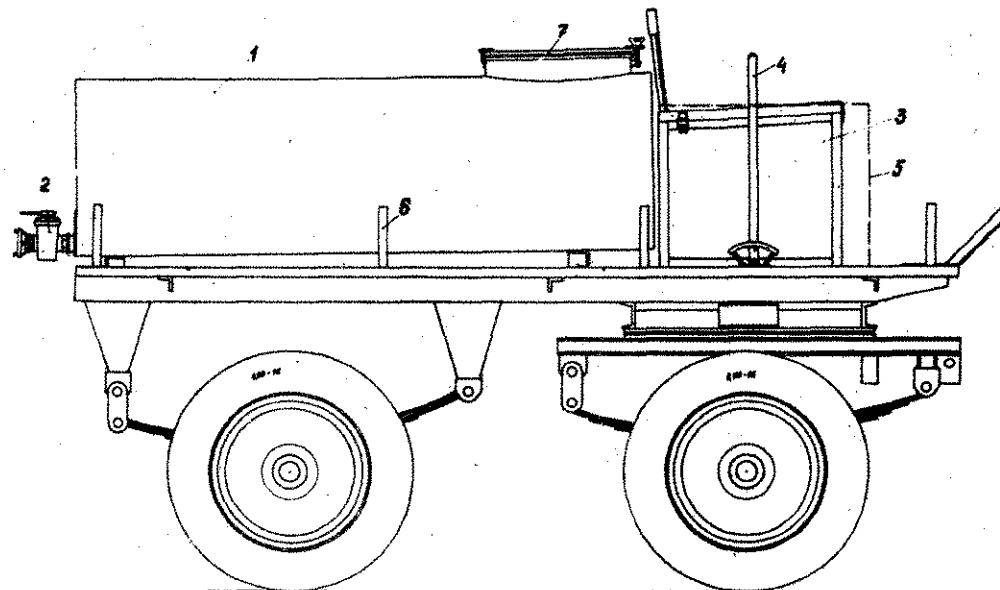

KÉT NAPPAL nyitás előtt...



Ha nem ismernénk a nyitás terminusát, esküdni mernénk rá, hogy itt nemhogy 20-án, de még három hét múlva sem lesz vásár. Akkora a felfordulás, hogy alig ismeri ki magát az ember. Mint a hangyaboly, olyan az egész terület.

Tehergépkocsik motorjainak zúgása keveredik a kopácsolás, a fűrészek és gyalugépek zajával, a lázasan tevékenykedő dolgozók hangzavarával. Csak a hangosbemondó fűlértő mennydörgése és egy-egy türelmetlen gépkocsivezető vagy

szállítómunkás türelmetlen, emelt hangú kiszólása töri meg ezt az „egyhangúságot...”

Egyik-másik pavilonban már az utolsó simításokat végzik. Máshol még a „feje tetején” áll minden: félig kicsomagolt és kicsomagolatlan áruk gar-

madája emelkedik ki a gyölegek közül; a konzer zsír szaga a nitrolakkéval gyűl, s lépten-nyomon kábe, „provizórikus” vezeték és zugban dohányzó szemébe botlik az ember. Figyelgeti őket, eloltják a féligvott cigarettát, de megleh sőt egészen bizonyos —, mihelyst eltűnünk a látról, újra ott füstölög a szban a cigaretta — a molinmaz kellős közepén...

Időnként a járőrök s egyenruhája is felt Lassú, komótos léptekkeják a kijelölt útvonalat, fve az utolsó hajrá kavari és a nagy sietségben mitalan előfordulható szabanságokat.

Az őrszobán is zajlik az A transzparensokkal „bzott” épületben éppen fkozás van; a parancsnokdában meg a lángmenügyében szándékoznak érn az illetékesekkel, tel hogy ez az egyik legkomprobléma. Két vállalat is e munkát, mégis alig valamire. Sok az épü nem győzik. Meg azutár lehetséges — s ez az eler nél derül ki —, hogy egy sik nem is az előírás megfelelő.

Körülbelül két hete er sebb a tűzrendészeti k itteni munkájának üte szakértői tevékenységet januárban megkezdték, tennivalók zöme csak a színi készülődés megl óta foglalkoztatja őket. vásár területe, s nőtték a jalk is. Több a kiállító, létesítmény, s az ezzel j lelősség is megnöveked talán ilyenkor, az elők tek befejezése előtt a gyobb a veszély.

Számszerűleg nem mondanak a kiad tározatok, 18-ig mindő nagyobb és 130 kisebb zatot adtak ki, s amint ják, már nem is sokka kedik a még kiadásra száma. Ha e számadatol szöveti valaki a megnöv területtel, nyilván fu találja a kiadott hatá arányát. Pedig nincs semmi különös. Mint : mondani szokás — egy szervezés kérdése az

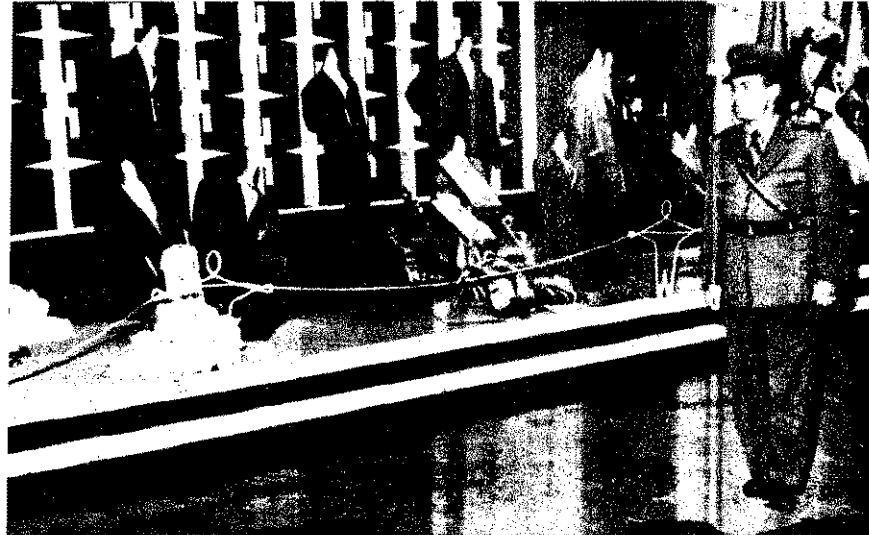

Őrségváltás, a vásár 1. sz. órsén



Éjjel esendes a vásár, de a tűzoltóság járőrei talpon vannak...

A vásár igazgatóságának tűzrendészeti előadói sok segítséget nyújtanak a tűzrendészeti hatóságnak



ttféle típushatározattal dol-
znak. S hogy leegyszerűsít-
k a dolgot, nem minden ki-
lítő kap külön-külön azok-
l, hanem egy-egy miniszter-
mon vagy iparigazgatóságon
lül csak egyet adnak ki és
llvántartják a felelős nevét.
ak az önálló kiállítókat lát-
k el egyedi határozattal.
nnjártunkkor kezdték meg a
ebb létesítmények felülvizs-
lását. Munkájukat megkönnyí-
íti a típushatározat, mert csu-
n olyan előírásokkal kell
gészíteniük azt, amelyek
helyszínen tapasztaltakra vo-
kozóan abban nem szerepel-

Még nem a látogatók töme-
ge hullámzik a Városliget
százados fái alatt, de az it-

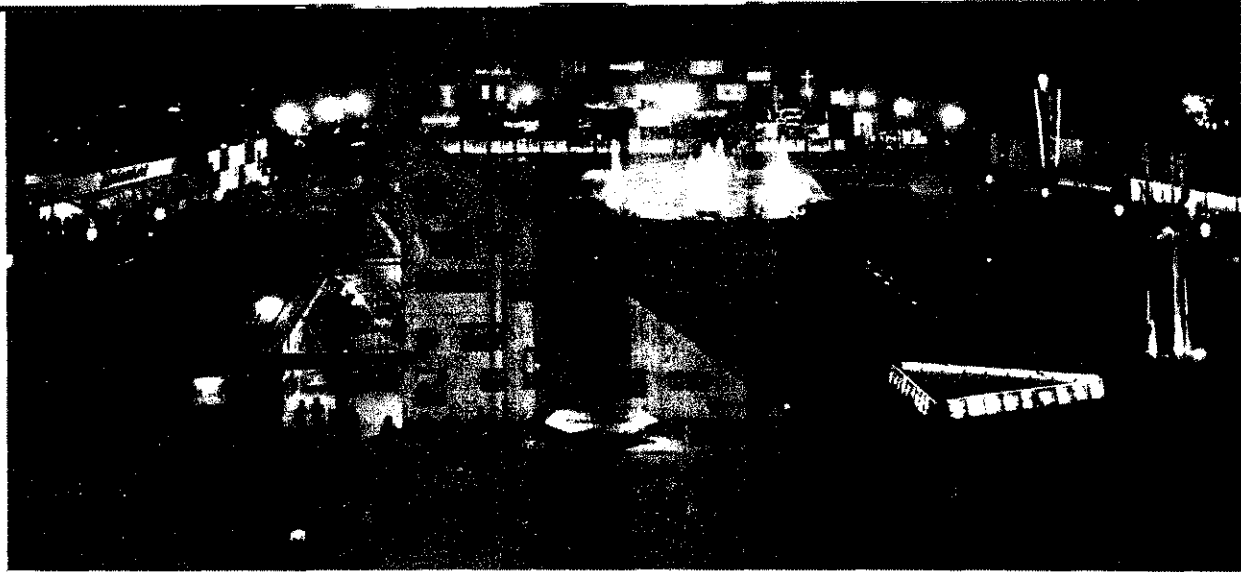

Az esti fényárban úszó vásár-város

teni tűzrendszerek és tűzoltók
már az óramű pontosságával
végzik munkájukat. Két nap-
pal a nyitás előtt, az utolsó

hajrá időszakában nagy figye-
lemmel és körültekintéssel te-
vékenykednek. De szükség is
van erre! Nagy a terület, ezer-

nyi a tűzveszély, hatalmas az
érték és még nem mindenki
vigyáz úgy a közösségére —
mint a sajátjára...

Tűzoltószemmel a vásáron

A közelmúltban megrendezett Budapesti Ipari Vásár tulaj-
nképpen már túlnötte egy vásár keretelt, s gazdag kiállítás-
yagával híven tükrözte az elmúlt évek hatalmas technikai
lődését. Igazi seregszemléje volt ez a nehéz- és könnyűipar
lönböző ágazatainak, s méltán vívta ki nemesak a hazai kö-

zönség, de a vásáron részt vett külföldi vendégek, szakembe-
rek elismerését is.

A vásár számos érdekes látnivalója között ez évben is talál-
koztunk több, különféle — hazai és külföldi gyártmányú — tűz-
oltó vonatkozású kiállítási anyaggal. Alábbi képösszeállításunk-
ban ezek közül mutatunk be most egynéhányat.

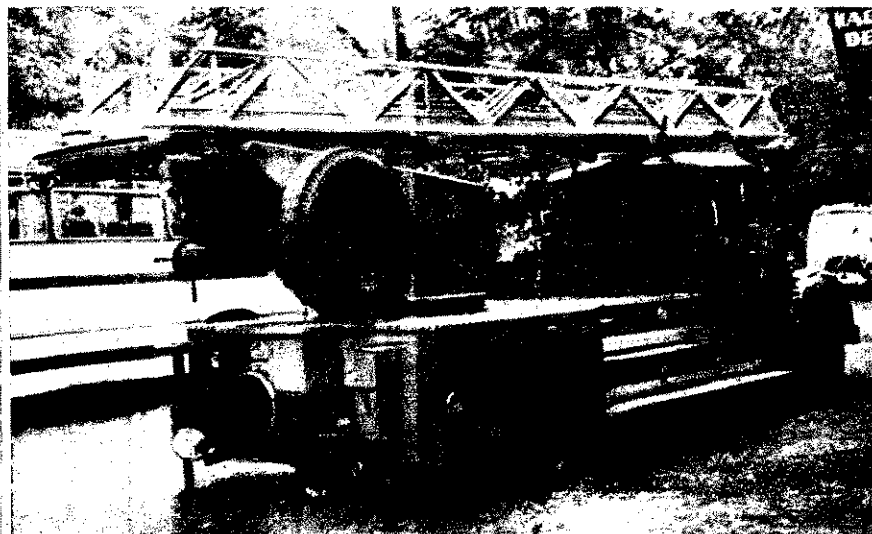
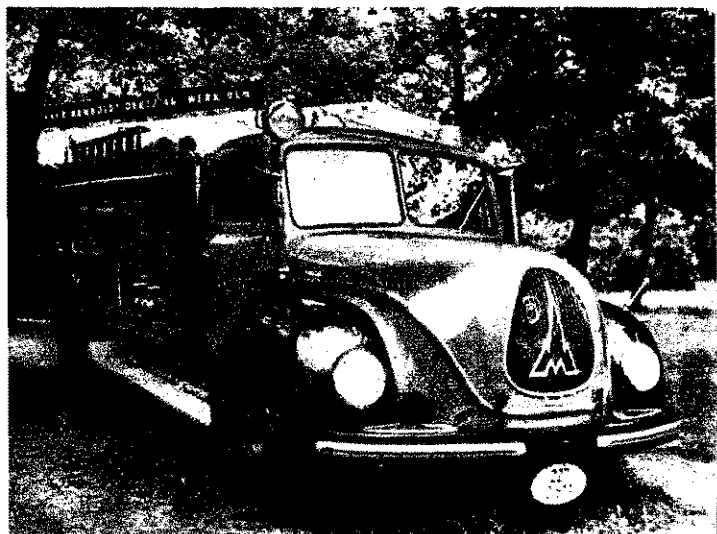

Budapesti Ipari Vásár bel- és külföldi kiállítói által bemutatott tűzoltó vonatkozású szerek és felszerelések közül különösképpen
Magirus gyár 2500 l/p-es habfecskenője és 28 m-es hidraulikus tololétrája, s a lengyelek 800 l/p-es akkumulátor gyújtású és ön-
lítőval felszerelt kismotorfecskenője keltett feltűnést. Nagy érdeklődés kísérte a magyar gépjárműipar egyik új alkotását, a két-
tartályos üzemanyagszállító gépkocsit, valamint a nehézipar csarnokában kiállított új típusú kézi tűzoltóeszközöket

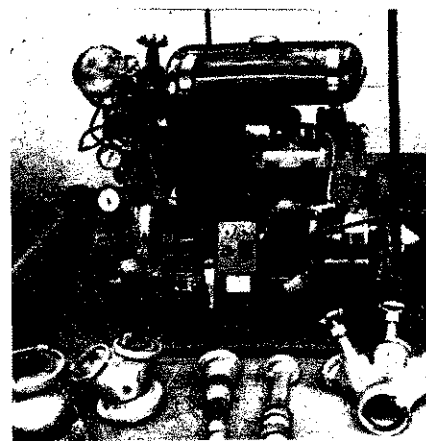



A Makói Gépállomáson már „kézbe kerültek” a szikrafogók is

Zombó község vezetői személyesen is meggyőződnek a szerek és felszerelések állapotáról...



Csongrád

A Csongrád megyei Tanács Végrehajtó Bizottságának márciusi ülése közel négy és fél órán át tárgyalta a megye tűzvédelmi helyzetét, a községi tűzoltóságok további erősítésével s általában a nyári mezőgazdasági munkálatok tűzvédelmének megszervezésével kapcsolatos kérdéseket. Az értekezlet alaposságát — és végeredményben termékenységét — mindennél jobban bizonyítja a hét pontból álló, úgyszólván minden lényegesebb kérdést felfoelölő VB-határozat. De igen sokat mond, s a VB-n megnyilvánult érdeklődést tanúsítja az a közel negyven kérdés is, melyet a VB tagjai tettek fel a jelentést összeállító s a feladatok végrehajtásában leginkább érdekelt igazgatási osztályvezetőknek és megyei osztályparancsnoknak. Jellemző a Végrehajtó Bizottság alaposságára, hogy nem elégedtek meg a jelentés áttanulmányozásával, hanem még a VB-ülés előtt bizottságok útján gondoskodtak a jelentésben foglalt egyik-másik megállapítás helytállóságának a helyszínen történt ellenőrzéséről...



AZ OSZTÁLYPARANCSNOKSÁG — A KORÁBBI ÉVEK GYAKORLATÁTÓL ELTÉRŐEN — az idén nem megyei, hanem járási szinten szervezte meg a szocialista szektor vezetőinek és tűzrendészeti felelősének szokásos értekezletét. Ebben főleg az a körülmény volt döntő, hogy az utóbbi időben megyszerte megnövekedett a termelőszövetkezetek száma, s ezért a száznál is jóval több érdekelt egy időben való összehívása meglehetősen nehézségbe ütközött volna. Emellett úgy gondolták, hogy a járási szinten rendezendő értekezleteken lényegesen több mód és lehetőség nyílik a dolgok alapos, részletekig menő felvetésére, így elsősorban a sajátos feladatok elemzésére és megbeszélésére.

Mint azóta már kiderült, a számítás jól bevált. Hogy egyebet ne említsünk: a korábbi években szokásos 60—70%-os megjelenéssel szemben az idén közel 100%-os volt a részvétel. De lényegesen több hozzászóló is akadt: míg pl. a tavalyi megyei értekezleten csupán tizenegyen hallatták szavukat, most 57 szocialista szektor vezetője, illetve tűzrendészeti felelőse szolt hozzá a beszámolóhoz, tett észrevételt vagy javaslatot a felvetődött problémák megoldásával kapcsolatban.

Az értekezletről — nagyon helyesen — a „megye” sem hiányzott: a megyei osztályparancsnok, illetve annak helyettese valamennyin részt vett, s egyikén-másikon a megyei tanács is képviseltette magát...

A RENDŐRI ÉS TŰZRENDESZETI SZERVEK KÖZÖTTI EGYÜTTMŰKÖDÉSNEK sok szép példájával találkozhattunk már a megyében. Különösen szoros az együttműködés az aratási és cséplési munkálatok idején, amikor a tűzoltók mellett a rendőr elvtársak is fokozott figyelemmel ügyelnek a tűzvédelmi intézkedések maradéktalan végrehajtására.

Az osztályparancsnokság — a megyei főkapitánysággal egyetértésben — ezen a nyáron még tovább akar menni e területen. Azt tervezik, hogy a rendőrség hivatásos tagjai mellett az ön-

A Hódmezővásárhelyi Mezőgazdasági Technikum Tangazdaságában is megkezdték a lajtók javítását...

...de nem feledkeztek meg a szérűskerti kitarításáról sem

A nagy

kéntes rendőröket — s elsősorban a termelőszövetkezetek önkéntes rendőreit — is bevonják a tűzvédelmi munkálatok ellenőrzésébe. Amennyiben ez a kezdeményezés megértésre talál, akkor első lépésként az önkéntes rendőrök járási szinten történő eligazítására kerül sor.

MINT SOK HELYÜTT, A SZEGEDI JÁRÁSBAN IS MINDEN ÉVBEN PROBLÉMÁT OKOZOTT a belsőségen való cséplések engedélyezése. A szegedi járási tűzvédelmi bizottság — a községi tanácsok javaslatai és intézkedései alapján — úgy határozott, hogy egyetlen község belterületén sem engedi meg a belsőségen való cséplést. Elhatározásukat elsősorban az az indokolják, hogy a tsz-mozgalom fejlődése eredményeként minimálisra csökkent az olyan egyéni gazdák száma, akik még mindig élénnek ezzel a lehetőséggel; másrészt nagyon időszerrűnek tartják, hogy véglegesen felszámolják a belsőségeken való csépléssel járó „izgalmat”, s a jelentkező, gyakran meglehetősen tűzveszélyes göcökat. A tűzvédelmi bizottság s az illetékes tanácsok kapcsolatos döntése természetesen nem érinti a belterületen levő tsz-eket, amelyeknél az előírásoknak többnyire megfelelő szerűkön történik a cséplés, s minden tekintetben nagyobb lehetőség van a megelőző tűzrendészeti szabályok érvényesítésének biztosítására.

A járás községi tanácsainak zöme — így többek között: Üllés, Domaszék, Pusztaszer, Sövényháza, Mórahalom és Zombó — már korábban megtárgyalta a község tűzvédelmi helyzetét. Elsősorban határozatban szabták meg a nyári mezőgazdasági munkálatok tűzvédelmének biztosításával kapcsolatos legfontosabb feladatokat.

A MAKÓI GÉPÁLLOMÁS VEZETŐSÉGE ÚGY DÖNTÖTT, hogy valamennyi erőgépszikrafogóját kicserélik. A munka során „kiselejtezik” az elmúlt évben használt s nagyrészt megrongálódott szikrafogókat, s helyettük 3 mm-es átmérőjű lyuknyílásokkal ellátott,

perforált lemezből kész: szikrafogókúppokkal látják erőgépeket. Hogy e munka met túlnyomórészt már végrehajtották, főleg annak tulajdonítható, hogy idejében — januárban! — megrendelték szükséges lemezanyagot...

A HÓDMEZŐVÁSÁRHELYI MEZŐGAZDASÁGI TECHNIKUM TANGAZDASÁGA TESTÜLETI VEZETŐSÉG napokban készül megbeszéli nyári munkálatokkal kapcsolatos legfontosabb teendőket. Előreláthatólag nem lesz problémájuk, mert a tangáság vezetősége és tűzrendészeti felelőse idejében gondoskodik a legfontosabb intézkedések megtételéről. Mint láttuk, a tűzvédelmi felszerelések frissítése tökéletes rend uralkodik: megkezdték a központi felszerűskert takarítását, s lajtfeckendők javítását is. Figyelőszolgálat helyének sítása azonban még meg kellene látni. Az történt ugyanis, hogy a magasfigyelők — a szodos erdősáv fának megnövekedése következtében — alacsonyabban bizonyul, így nem biztosítható a tökéletes kilátást. A szérűskert vagy megmagasodik vagy pedig kedvezőbb helyre helyezik át a magasfigyelőket.

HÓDMEZŐVÁSÁRHELYI SZINTE EGY JÁRÁSBAN BEILLÓ — TERÜLETÉN — feltehetően csökken a lajtók munkálatok túlzott mennyisével — mint arról tájékozottunk — e munkálatoknál a lajtók az úgynevezett izerőgépek használatát, s 1958. sz. földművelésügyi miniszteri rendelet szellemében univerzális traktorokkal, villannyal oldják meg a gépek üzemeltetését.

A KÉT ÉVE ORSZÁGOS SÖSÉGET, AZ IDÉN PEHONYA MEGYEI TANÁCS VÁLASZTÁSÁRA KÉSZÜLT VÉGLEGES NYERT ZSOMBÓIAK vülkhöz s eddigi szereplésük híven készülnek a nyári községi tanács már április napirendre tűzte a község védelme biztosításával kapcsolatos kérdéseket. De nem feledtek a tűzvédelmi munkálatokról sem, amely május 18-án került a legfontosabb teendőkre. Elhatározásuknak megfelelően — némi anyagi ellátás ellenében — ez a nyári önkéntes tűzoltók majd el a készültései élelői szolgálatot — hathatósan megátva az úttörők nappalanként négyes csapattal teljesítenek járőrso-

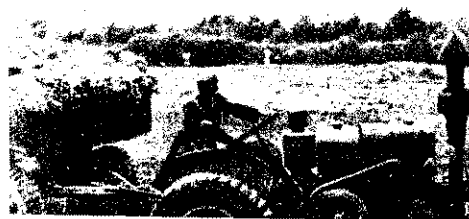

MUNKA ELŐTT

cséplőgépeknél is ott lesznek az önkéntesek: úgy döntöttek ugyanis, hogy minden egyes séplőcsapatba 2-3 önkéntes izoltót is beosztanak...

"TÜZEK A MEGYÉBEN"
MIMMEL JELENT MEG MEG IV ELEJÉN A CSONGRÁD IEGYEI OSZTÁLYPARANCS- IOKSÁG HÁZILAG ELŐAL- ITOTT PROPAGANDATAJÉ- OZTATÓJA. A tájékoztató lő száma jobbára módszertani érdekekkel foglalkozott, s fő- g az elmúlt évben történt- agikus kimenetelű tüzeseteket smertette. A most készülő és amarosan kiadásra kerülő 2. zámú füzetben viszont elsősor- an az aratási és cséplési mun- álatok tűzvédelmi propaganda- munkájához adnak majd tény- nyagot, — nagymértékben elő- gítve ezzel is az állami és ön- éntes tűzoltók jobbára gyakor- ati propagandamunkája haté- onyságának emelését.

Pest

A ceglédi járási tanács köz- ismerten, jelentőségüknek megfelelően foglalkozik a já- rás tűzvédelmi és tűzrendésze- i helyzetét érintő kérdésekkel. Vapjainkban — a többi fon- os tűzrendészeti vonatkozású eladat mellett — különösen a yári időszakban szokásos ké- zültségi és figyelő szolgálat negszervezésével kapcsolatos ennivalók foglalkoztatják őket, nivel a járásban — elsősorban i tsz.-községekben — ilyen vo- natkozásban felvetődik még gy-két probléma. Úgy terve- ik, hogy a legalkalmasabb nódyszer kialakítása érdekében rtekezletre hívják össze a sz-ek vezetőit, s velük együtt, özösen keresik, illetve hatá- ozzák meg a legeredménye- ebbnek látszó szervezési for- nát. Úgy vélik, igen hasznos esz ez a tanácskozás, annál inkább, mivel már vannak sz-ek, ahol igen ügyesen, a ivánalmaknak megfelelően endezték ezt a kérdést.

A járási tanács és a tűzoltó- ág szervei közötti jó kapoco- at kialakításában igen sokat ett és tesz Molnár Lászlóné lvtársnő, az igazgatási osz- ály vezetője. Ügyszólván rend- zeres látogatója az alosztály- ak, de gyakori „vendég” az nkéntes tűzoltóságoknál is. Mindenütt szeretik becsülik, bátran fordulnak hozzá az setleges problémák érdekében - s ő mindig segít, ahol csak id... Nem véletlen tehát, ogy nem is olyan régen — a

tűzrendészet terén végzett lel- kiismeretes és eredményes munkájáért — kitüntetésben részesült...

A CEGLEDI KOSSUTH TERMELŐSZÖVETKEZET az elmúlt két esztendő alatt nem- csak gazdasági terén, hanem tűzrendészeti vonatkozásban is az élenjáró tsz-ek sorába „küzdötte” fel magát. Ennek következménye azután, hogy a tűzrendészeti szervek elisme- réseként Tokai elvtárs, a tsz elnöke, országos parancsnok- sági dícséretben részesült.

Ami a tsz vezetőségének és tagságának a nyári munkála- tokra való készülődését illeti, megállapítható, hogy már jó- val túl vannak az első lépése- ken. Megbeszéltek pl. a ké- szültségi és figyelő szolgálat ellátásának rendszerét, sőt, összeállították a szolgálatra igénybe vehetők pontos név- sorát is. Úgy tervezik, hogy Molnár István tűzrendészeti felelős vezetésével egy úgyne- vezett tűzvédelmi csoportot hoznak létre, amelynek tagjai éjszakánként öt órás váltás- sal látják majd el a szolgálá- tot.

Szigorú rendszabályokat fo- ganatosítottak a tűzvédelmi és egyéb felszerelések hathatós védelmére is. Ezek lényege, hogy ha a tsz dolgozója bár- milyen felszerelést — közte tűzoltófelszerelést — megron- gál vagy hanyagul kezel, kö- teles az okozott kárt megté- ríteni, mert ellenkező esetben munkaegységéből vonják le. S ami szintén figyelemreméltó: elhatározták, hogy a tűzvédel- mi előírások ellen vétő tsz- dolgozókat saját hatáskörük- ben is felelősségre vonják.

AZ ABONYI GÉPÁLLOMA- SON is jelentősen megnöveke- dett a tűzrendészeti előírások, intézkedések tekintélye. Míg a korábbi években viszonylag gyakorta előfordult, hogy egy- egy dolgozót felelősségre von- tak a tűzrendészeti szabályok be nem tartása miatt, addig az utóbbi időben ilyesmire úgy-

szólván alig volt szükség. A megnövekedett fejelem külső- ségekben is kifejezésre jut: tűz- rendészeti vonatkozásban szinte kifogástalan rend uralkodik a gépállomáson.

Idejében hozzáfogtak az ara- tási és cséplési munkálatokra való felkészüléshez. Így pl. ki- javították a kazalfecskendőket s gyors ütemben dolgoznak a szikrafogók rendbehozatalán, il- letve felújításán. De gondoskod- tak a tűzvédelmet szolgáló cséplőgéptartozékok (lajtok, szikracsapók stb.) biztosításáról is. Dícséretükre legyen mon- dva, az idén tűzkármentes csépl- ést akarnak elérni. Eppen ezért megfogadták: a nyári munkála- tok idején semmi olyan sza- bálytalanságot nem követnek el, amely szabálysértési eljárást vonna maga után.

A VÁCI TÜZRENDESZETI ALOSZTÁLY tűzoltói a társ- szervekkel és a dolgozókkal való szoros együttműködésben látják a tűzkármentes betakarít- ás egyik legfőbb biztosítékát. Ilyen vonatkozásban — különö- sen az 1958-as szeptemberi párthatározat óta — értek el jelentős fejlődést, úgyhogy ma pl. már ott tartanak, hogy a járás párt- és tanácsszervei túlnyomó többségükben rendszere- sen és hathatósan segítik a tűz- rendészeti szervek tevékenység- ét.

Nagy jelentőséget tulajdonítá- nak a megelőző propaganda- munkának is. Tervük az, hogy a „Váci Napló” c. helyi lapban rendszeresen jelentetnek meg tűzrendészeti témájú cikkeket, közleményeket, s emellett fel- használják a községek hangos- bemozdított is.

A községi szerek és felszere- lések felülvizsgálatát máris be- fejezték. S ami lényeges, a fe- lülvizsgálattal egyidejűleg, gon- doskodtak a kisebb javításokról, illetve intézkedtek a nagyobb meghibásodások kijavításával, kijavításával kapcsolatosan is. Ilyen vonatkozásban főleg Mároki József ftform. és Dobis József tiz, elvtársak odaadó, fá- radtságos munkája dicsérendő.

Szob község önkéntes tűzoltói...

...és a váci alosztály beosztottai a nyári időszakra készítik elő a szereket és felszere- léseket



Molnár elvtársnő, a ceglédi járási tanács vb. igazgatási osztályának vezetője gyakran megfordul az alosztályon is

A ceglédi Kossuth tsz elnöke és tűzrendészeti felelőse igen járatos a tűzrendészeti kérdé- sekben.



A SZENTENDREIEK SEM tétlenkednek. A váciakhoz ha- sonlóan ők is befejezték már a községi szerek és felszere- lések felülvizsgálatát, szorgalmas- san járnak a községeket, s messzemenően segítik a községi önkéntes tűzoltóságokat.

Emellett azonban nem feled- keznek meg az úgynevezett házi munkákról sem: jelenleg éppen a belső udvar betonkifutójának előkészítésén fáradoznak — tár- sadalmi munkában.

A SZOBI ÖNKÉNTES EGY LELKES CSOPORTJA — ott- jártunkkor — éppen a tanács tulajdonát képező, de a tűzoltók által is használt tehergépkocsi javításával bíbelődött. Már na- pok óta javítgatják. Szeretnék ugyanis, hogy a nyári időszakra tökéletesen rendben legyen. A javítási munkálatokat Rubecz elvtárs, a község tűzoltóparancs- noka irányítja — Tamási Lajos és Gyikos István elvtársak — mindketten önkéntesek — segít- ségével. Ahogy elnézzük szorgos tevékenységüket, önkéntelenül eszünkbe öltik: ez az önkéntes gárda is minden bizonnyal meg- érdemelné már egy gépjármű- fecskendőt...

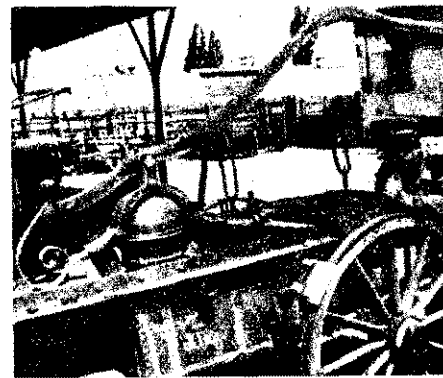

A SZAKÉRTŐI TEVÉKENYSÉG

gyakorlásáról

Befejező közlemény

A közművek kiépítése esetenként nem önálló feladatként jelentkezik, hanem a lakóterülethez kapcsolódóan. A szükséges (ívó-, ipari oltó-) vízmennyiséget a nyári

tósan biztosítani. Eppen ezért lényeges, hogy a beruházások megvalósítását alapos hidrogeológiai feltárás előzze meg. De ugyanezt valamennyi — elsősorban ipari jellegű — létesítmény telepítésénél is meg kell követelni!

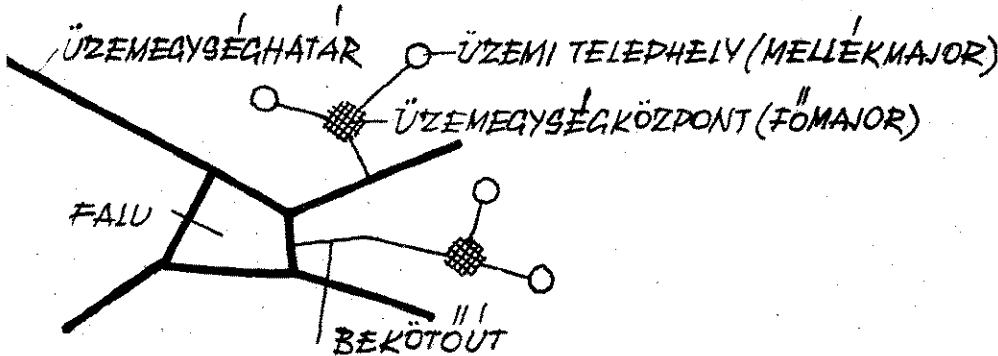

hónapok több éves átlagának figyelembevételével határozzák meg. A probléma ott jelentkezik, amikor vízszegény helyen oltóvíztárolók hiányában kell a vizet tar-

A raktárak elhelyezését lehetőleg lakóterületen kívül kell megoldani, s a különböző jellegű raktárakat csoportosítani kell. A csoportok között kötelező az öve-

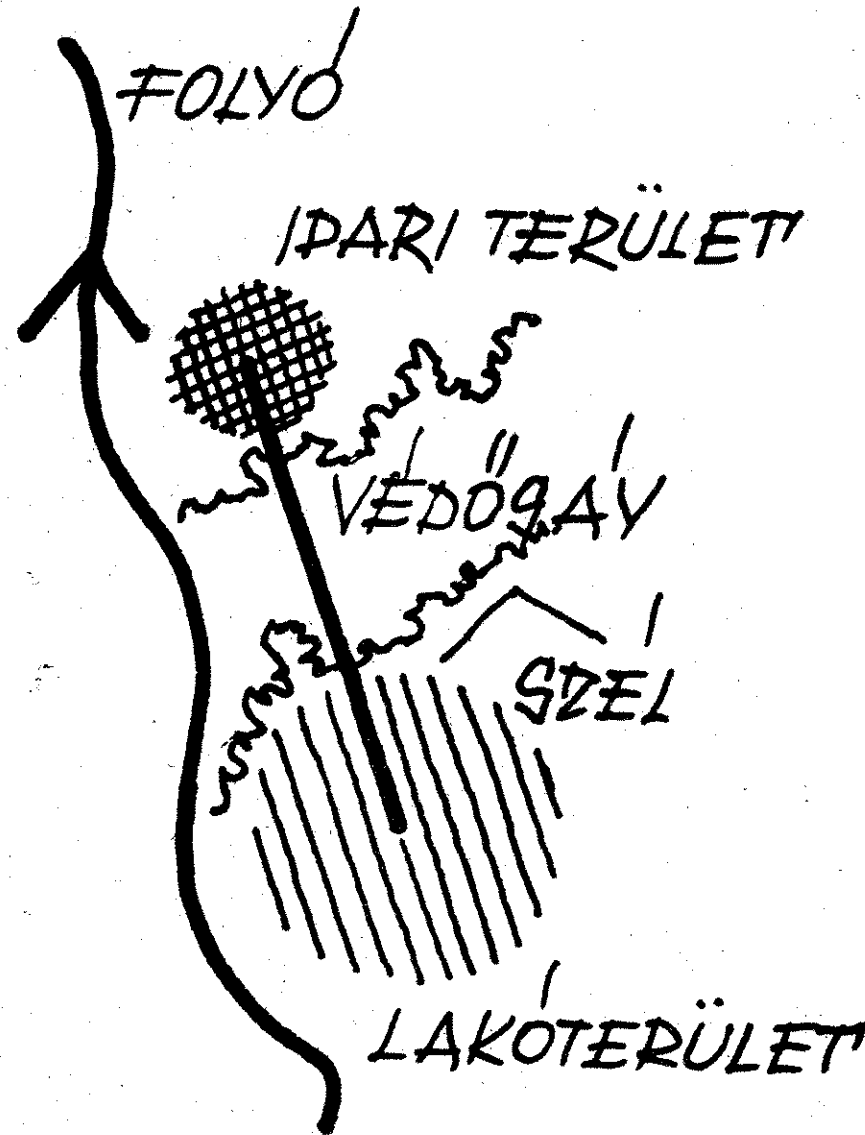

zetek kialakítása. Ide kell sorolnunk különböző tűzveszélyes folyadékokat, roló parkokat is, ahol a védőövezet nagyságát sok más tényező is befolyásol.

1) Falusi — mezőgazdasági — telepi

A mezőgazdasági települések hárcsoportja ismeretes:

1. üzemi,
2. lakó,
3. komplex.

Hazánkban egyaránt találkozunk gános és csoportos településekkel. A nyai települések lehetnek szórtak, s tanyák és bokortanyák. Szerkezet sze lehetnek kertes és csűrös települések. gyobb falvakban a mezőgazdasági ter több üzemegységre tagozódik, ahol e több üzemi telephely létesül. A fő-mellékmajorokat üzemegységenként i kítják ki. A lakott terület és az üz egységek helyes kialakításának egész feltétele van. Nagyjából azonban azon a város területének helyes kialakítás: elmondottakkal.

A szakértői tevékenység gyakorlásáról szóló vázlatos ismeretünk végére értünk. Befejező felhívjuk olvasóink figyelmét: hogy az ismertetés során felvetett problémák a szerzőnek — a jártas műszaki gyakorlat alapján kialakított — megállapításai.

Aradi Laj
tű. fhgy

(Folytatás a 9. oldalról)

A javaslatok általában helyesek és szerűek. Hibájuk az, hogy csak a helyi jártasságokat és szempontokat veszik figyelembe, s így országos vonatkozású alkalmazásuk nem vihető keresztül. Ennek ellenére a községi tűzoltó elvtársak által javasolt megoldások egybevetésével kerül kialakításra azok a tűzoltószeretek, melyek a BM Országos Tűzrendészeti Parancsnokság a községi tűzoltóságok részéről jövőben biztosítani fog.

A községi tűzoltóságok műszaki fejlődésével kapcsolatosan foglalkozni kell

a szertárépítési problémákkal

is. A motorikus tűzoltószeretek és tűzgépjárművek készenlétben tartása megfelelő szertárakban lehetséges. A gyakorlati tapasztalatok bizonyítják, hogy készenlėti szolgáltató követelményeinek nem felelő szertárakban elhelyezett tűzoltószeretek idő előtt elhasználódnak, fenn tartási költségeik — mint pl. a javítási költségek — aránytalanul nagyok, használhatósági értékük pedig bizonytalan.

A fenti megállapításokból következik, hogy községi tűzoltóságaink szerelvényeinek korszerűsítésével párhuzamosan gondoskodni kell a szertárak építéséről. Számos községi tűzoltóság jó példát mutatott e téren. A kilátásba helyezett tűzoltó gépjárművek kiutalásában bízva, lelkész társadalmi munkával segítették a községi tanácsot az új szertárak építésében. Emelkedő eredményt értek el a tolnói, egyekői, tiszavasvári és még jó néhány községi önkéntes tűzoltótestület. A pártvezetőség szellemének megfelelően az említett községi tűzoltóságok az elsők között kezdték meg a tűzoltó-gépjárműveket. A községi tűzoltóságok lelkes munkája a szertárak építése terén jelentős léptékekkel szel előre községi tűzoltóságaink műszaki fejlesztésének ügyét.

K.

GÁZNEMŰ infravörös hőszugárzó

Az Építéstudományi Intézet (ÉTI) két különböző hőteljesítményű sugárzót készített háztartási, illetve ipari célra. Működési elvük azonos. A készülék kisnyomású városi gázzal üzemeltetett teljes égkeverésű, kerámikus kiömlővel ellátott hőszugárzó, amely a gázt felületi (láng nélküli) égéssel égeti el.

A készülék 3 fő részből áll:

1. gázfúvóka, keverőcső és levegőszabályozó;
2. elosztótér és az abban elhelyezett üstgáz-hasznosító;
3. katalizátorként alkalmazott kerámiaács.

A készülék jellemzői:

Tipusjel:	V-6/10	V-15/25
hőteljesítmény	1000 kcal/6	2500 kcal/6
gázfogyasztás	—	—
3 mm vo. gáznyomás esetén	0,5 m ³ /6	1,25 m ³ /6
Fúvókafurat	2,5 mm	3,9 mm
csatlakozó gázvezeték	1/2 mm	1/2 mm
reflektorernyőhöz csatlakozó gázvezeték	3/4 mm	5/4 mm
kerámia égőtest 50x50 mm-es	egység-150x100 mm	250x150 mm
gekából	(6 db-ból)	(15 db-ból)
kerámiaács felületi hőmérséklete	3700 kcal/m ²	
füttértékű gáz esetén	800 C°	800 C°

A fúvóka tengelye a keverőcsővel és levegőszabályozóval együtt függőleges irányú. A hőszugárzó csak függőleges tengelyű gázcsatlakozásra szerelhető. Szükség esetén a fúvóka és levegőszabályozó védőpapajzsával látható el, azonban a levegőszabályozón keresztül mindenképpen biztosítani kell a primer levegő szabad beáramlását. Az elosztótér a fúvóka és a keverőcső felett helyezkedik el, s a kerámiatest kiömlőskjja a fúvóka és keverőcső tengelyével 45°-os szöget zár be. Ezáltal a hőszugárzó kerámialapjának érbeli elhelyezése meghatározott. Az elosztótérrel egybeépített sugárzó-ernyőt aszimmetrikus reflektorként képezték ki. A reflektorkernyő és a keverőcsőhöz csatlakozó gázvezeték zománczott kivitelben készül.

A katalizátorként alkalmazott kerámialap 50x50x14 mm méretű kerámiaácsokból áll. Egy-egy kerámiaácsra 1033 db kiömlő furat van. A kiömlő furatok kúp alakúak. A kerámiaács anyaga kordierit, a külső felületén 1–2 mm-es fénoxid bevonattal. A kerámiaácsokat plasztikus masszából, sajtolással állítják elő, majd 1000–1050 C° hőmérsékleten égetik.

Az égőtestet több kerámialapból ragasztják össze. A ragasztóanyag a kerámialap pora és vízűveg.

A készülék működése: A készülék csapjának kinyitása után a gáz a fúvókán keresztül nagy sebességgel áramlik a keverőcsőbe, s közben az elégséges szükséges levegőmennyiséget primer úton szívja magával.

A gáz és a levegő a keverőcsőben tökéletesen keveredik, és így jut az elosztótérbe. A megfelelő nyomású keverék az elosztótérből a kerámialap furaiban keresztül áramlik ki. A kerámialapon kiáramló keverék meggyújtás után először lánggal ég, majd a kerámiaács felmelegedésevel — annak katalitikus hatására — a láng a furatokba húzódik vissza, és az égés láng nélküli felületi

égéssé alakul át. A kerámiaács a furaiban eléggé keverék hőfejlődése következtében 700–900 C° hőmérsékletre melegszik fel és hőtartalmának jelentős részét sugárzással adja át a környező kisebb hőmérsékletű felületeknek.

A berendezés gyújtása egy spirális platinaszál felizzításával történik. A felizzításhoz 2,2 volt feszültségű és 8 amper erősségű áram szükséges, amelyet gyárilag készített reduktorral állíthatunk elő a hálózati áramból. A berendezés, illetve a kerámiaács a begyújtás után kb. 1 perc múlva éri el maximális üzemi hőmérsékletét; kikapcsolás után az izzása néhány másodperc alatt megszűnik.

A készülék szerelése: Helyiségek fűtésére mindkét típusú hőszugárzót úgy kell felszerelni (oldalfalra vagy oszlopra), hogy a fúvóka és keverőcső tengelye függőleges irányú legyen, és a hőszugárzó kerámialapja ferdén irányuljon a fűtendő felületre. Szereléskor a levegőt szabályozó gyűrű nyílásainak szabadon kell maradniuk.

Szükség esetén a hőszugárzó gázvezeték-csatlakozását és tartó bilincseit úgy kell készíteni, hogy a hőszugárzó elforgatható legyen. Az elhelyezés magassága tetszés szerinti, azonban a hőszugárzó felső éle legalább 20 cm-rel alacsonyabban legyen a helyiség mennyezeténél. Kis szerelési magasság esetén — vagyis olyan magasságoknál, amelyeknél a hőszugárzó kézzel elérhető —, a kerámiaács alá védőrácsot kell erősíteni.

3,4–3,6 levegő/m³ levegőfogyasztást véve alapul, a kisebbik típusú hőszugárzó 10 m³-nél nagyobb légtérű helyiségekben a füstgáz elvezetése és szellőztetés alkalmazása nélkül is használható. 5–10 m³ légtérű helyiségekben sem szükséges a füstgáz elvezetése; itt viszont már csak a helyiség ajtaján elhelyezett szellőzőnyílásokkal alkalmazható. A nagyobbik típusú hőszugárzó esetén az előbbi helyiségméreteket 2,5-szeresét kell figyelembe venni.

Az egészségügyi vizsgálatok megállapítása szerint a készülék égéstermékének CO-tartalma 30–120 mm vo. csatlakozási gáznyomás között kisebb, mint a gázfogyasztó készülékek általában megengedett 0,1 térfogatszázalék.

A biológiai vizsgálatok is kedvező eredményeket mutattak. A gázszugárzók kellemes ingerrel hatnak a bőrre, a bőr vérellátását és anyagcseréjét fokozzák. Ezek a berendezések a hűvös vagy hideg fürdők vétele után a hideg hatására összehúzódó bőrcapillárisok tágítása céljából, illetve a bőrfelületen levő nedvesség gyorsabb elpárologtatására, egyszóval a bőr melegítésére jó hatásokkal alkalmazhatók.

A tűzrendészeti hatóság szempontjából lényeges, hogy a sugárzók I. és II. veszélyességi csoportba sorolt üzemi helyiségben nem szerelhetők fel és nem üzemeltethetők. Üzemi helyiségben a sugárzót csak felügyelet mellett szabad üzemeltetni.

A BM OTP a gázüzemű infravörös sugárzót felülvizsgálta (prototípus, műszaki rajzok, műleírás) és 1192/65/1959. szám alatt jóváhagyta.

Sz. I.

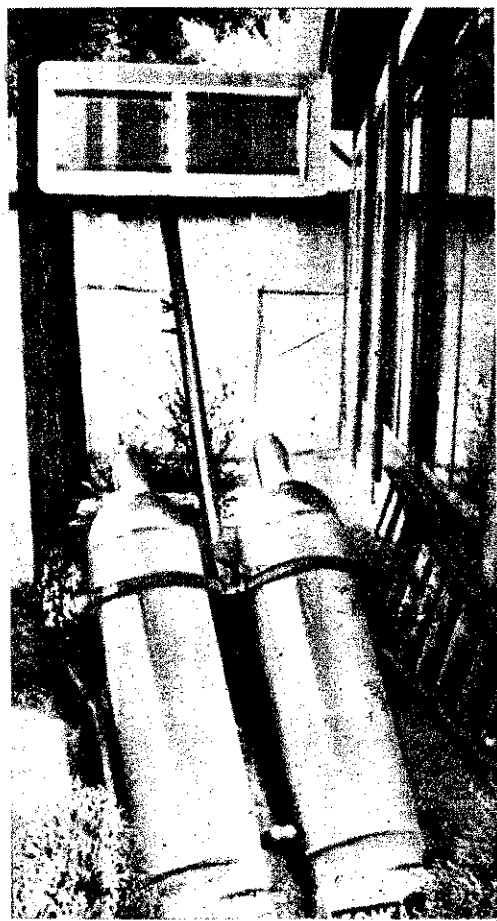

Propán-bután gázzal működő, targoncára szerelt hőszugárzó — üzemi célra

Kis- és nagyméretű hőszugárzó lakások és kisebb helyiségek fűtésére

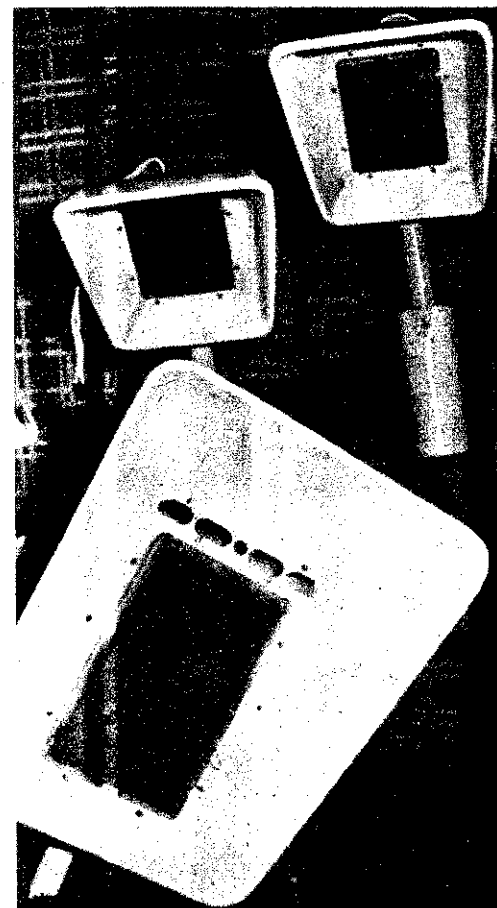

Különleges szerkesztésű mentőhajót használnak a kamcsatkai halászfloattilla. A hajó rendkívüli előnye s egyben érdekessége, hogy nem borul fel. A hajóteknőben elhelyezett nagy mennyiségű szén- és vízkészlet következtében súlypontja igen alacsonyan van, s még erős hullámzásban, egy esetleges boruláskor is eredeti helyzetébe billenti vissza a hajótestet. A hajó egyébként tűzoltási célokra is kiválóan alkalmas. Fedélzetét nem boríthatják el a lángok, miután az szükség esetén — az erre a célra szolgáló monitorokról — vízzel teljesen elárasztatható.

Védőöltözet

A Szovjetunióban újfajta tűz elleni, pneumatikus védőöltözetet állítottak elő. Az öltözet egy belső puha és egy külső éghetetlen rétegből áll. A két réteg közé szigetelő levegőt nyomtatnak. A kísérletek során megállapították, hogy az újfajta védő öltözetben még a legforróbb környezetben is lehet dolgozni anélkül, hogy az az egészségre a legcsekélyebb ártalmat is jelentené.

LUCALOX

Az Egyesült Államokban olyan kerámiái anyagot sikerült előállítani, amely a fényt az üveghez hasonlóan engedi át, a magas hővel szemben ellenálló és képlekenysége folytán tetszés szerint formálható. Az újfajta műanyagot kvarclámpák, infravörös-fényforrások stb. gyártására használják.

Petróleum-vasaló

Utazásoknál nagyszerűen alkalmazható az egyik angol cég alig 2,2 kg súlyú vasalója. A vasalót petróleummal melegítik, s a tartályában mintegy 4 órai vasaláshoz elegendő fűtőanyag helyezhető el. A vasaló egyébként nem tűzveszélyes, mivel a vasalótestben égő láng tökéletesen védett.

Plasztikus anyag — hőszugárzás ellen

A Szovjetunió Plasztikus Anyagok Általános Intézete olyan FA jelzésű műgyantát állított elő, amely kiváló tulajdonságait —60 és +320 C° között egyaránt megtartja. A plasztikus anyag igen olcsó, mert alapanyagát szalmából és fahulladékból nyerik. Használhatóságára jellemző, hogy az ezzel átitatott fa pl. éghetetlené válik, a grafitot pedig a lúgos és savas folyadékokkal szemben teszi ellenállóvá. Egyébként az új műgyantából olyan porusos éghetetlen anyag is készíthető, amely a hőt és a hangot egyaránt kiválóan szigeteli.

MINTEGY 600 HEKTÁRNYI TERÜLETET ÁRASZTOTT EL a hollandiai Peel község határában keletkezett tűz. A község lakói között a tűzvesz pánikot okozott. Az oltást rendkívül megnehezítette az a körülmény, hogy a tűz területén szinte egymást érték a második világháborúból a földben visszamaradt lőszerkészletek robbanásai.

ÖT, GABONÁVAL TELT MAGTÁRAT PUSZTÍTOTT EL a Reinfelshof német községben keletkezett tűz. A keletkezési ok ismeretlen; a kárt 500 ezer márkára becsülik.

AZ EGYIK NAGY PÁRIZSI ÉLELMISZERRAKTÁR égésénél négy személy vesztette életét.

FREIMANN, DÉL-NÉMET-ORSZÁGI VÁROS TELEVÍZIÓS STÚDIÓJÁBAN a takarítóórák összekuszálta a villanyfűtőtest és az egyik asztalon levő vízmelegítő vezetékét. Az izzás következtében az asztalon fekvő papírok meggyulladtak, majd a tűz a többi helyiségre is áttért. A katasztrófa elkerülése csak annak köszönhető, hogy a szomszédos archívumban őrzött több ezer filmet szabályosan tárolták, s így „mindössze” 100 ezer márkányi tűzkár keletkezett.



HEILIGENSTADT, BÉCS EGYIK KÜLVÁROSÁNAK PARKETTAGYÁRÁBAN felrobbant egy fűrészporos kályha. A robbanást követően veszedelmes tűz keletkezett, amely néhány percen belül már a közeli benzinkutat is veszélyeztette. Csak az idejében kivonult és hősiesszen harcoló tűzoltókönk mulott, hogy a katasztrófa elhárult. A robbanás következtében az egyik alkalmazott megsérült.

80 EZER KÖTET ÉRTEKES KÖNYV ÉS SZÁMOS MŰTÁRGY semmisült meg a lüneburgi városháza égésénél. A tűz gyújtogatásból keletkezett.

NÉGYÓRÁS MEGFESZÍTETT MUNKA UTÁN, Shannon kikötőjének tengerész-tűzoltói segítségével sikerült megakadályozni Limerick ír városban azt a kiterjedt területűtűz, amely a lakóházak és üzletek egész tömbjeit pusztította el.

A DREZDAI VEB WELL-PAPPE-GYÁRÁBAN a tűzrendészeti szabályok be nem tartása következtében tűz keletkezett. A tűz az egyik üzemi csarnokot teljes gépi berendezésével együtt elpusztította. Csúpan a tűzoltóság gyors és hatásos beavatkozása akadályozta meg a tűz tovaterjedését és nagyobb arányú pusztítását.

Kísérletek tűzoltóbombákkal

A tűzoltóbombák alkalmazása visszatérően felmerül a tűzoltóeszközök fejlődésének történetében. Az utóbbi években Jentzsch főmérnök újból kísérleteket végzett ezen a területen. Az általa kidolgozott bombatípus egy hengeres tartályból áll, amelyre süveget szerelnek. A töltetet olyan sóból készítették, amely a felhevítésnél lángot fojtó gázokat fejleszt. A bombát gyújtószinór segítségével robbantják fel, s

a gyújtószinórt az eloltandó tűz gyújtja meg. Az oltóhatást a semleges gáz és a robbanás légnyomása fejt ki.

Több kísérletet végeztek mező- és bozóttüzeknél, s lábon álló gabonánál előfordult tüznél. Egy kísérleti helyiség tüzét is sikerült eloltani ezzel a bombával. Az eddigi kísérletek alapján azonban — a szakemberek szerint — még nem lehet véleményt mondani erről az újfajta tűzoltóeszközzel.

Erdőtűz elleni védekezés — televízióval

Az amerikai erdőgazgatóság a nyári hónapokban sűrűn előforduló erdőtüzek megelőzését úgy kívánja határozottabba tenni, hogy a különösen veszélyeztetett helyeken televíziós adókészülékeket szereltek fel a

megfigyelő tornyokra, amelyek idejében figyelmeztetnek a keletkezett tüzekre. Az erdőtüzek kiterjedése megakadályozásának e különös módja jelenleg még a kísérletezés stádiumában van.

40 ÉPÜLETET — TÖBBEN RE ÜZLETET — SEMMIRE TETT MEG A TŰZVIÁROZÁS, amely a kanadai Lannark városában eddig még nem derített okból keletkezett. A tűz következtében a városháza és a tűzoltószertár is égett, s 150 ember vált hajléktalanná. A kárt mintegy 2 millió dollárra becsülik.

BOLOGNA EGYIK FESTŐKERESKEDÉSÉBEN tűz keletkezett, amelyet — várakozás szerint — a tisztítószerek tartályainak robbanása okozta. A robbanás következtében rom személy életét veszítette, további kettő pedig kórházba szállítása után halt bele sürgősségi sebeibe.

A VIZSGÁLAT KIDERÍTETTE, hogy Norvégia nyugati partvidékén, a Stalheim idejében forgalmi nagyszálló égését okozó egyik ittas vendég idézte. Az illető égő cigarettát dobozában szállodai szobájának dobozába re. A keletkezett tűz 16 szállodai vendég halálát okozta.

A SVÁJCI, DELSBERG RENDŐRSÉG letartóztatott tizennégy éves lányt. A kislány kétszeres gyújtogató 10 franknyi kárt okozott. Teherrel azzal indokolta, hogy szülei házáért gyújtotta fel, nem érezte jól magát ott.

KILENC MUNKÁS VESZTETTE ÉLETÉT, és az egyik létesítményt elpusztította a Ried, svájci város világítótorony kettőzetében keletkezett tűz. A tüzeset keletkezési okát nem tudták állapítani.

NEM MINDENNAPI MUNKÁDOR MENEKÜLT MEG A TŰZTŐL, a londoni Warwick Lane egyik áruházában keletkezett tüznél. Miután a tüzoltók a természetes lejárót zárták elölük, kímásztak az lakon és a keskeny parkányon valóssággal áttornás: magukat a szomszédos épület egyik ablakáig.

SHANNON ÍRORSZÁGI VÁROS REPÜLŐTERÉN az egyik negymotoros amerikai gépdulása előtt kigyulladt. A gépmélyzet és két utasa megmenekült, a gép azonban teljesen elégett.

Propángáz-tartálykocsi robbant, 11 halott

Egy propánnal töltött közúti tartálykocsi robbanása az Egyesült Államok-beli Red Church-n súlyos szerencsétlenséget okozott, amelynél egy tűzoltó és ember veszítette életét és további 15 személy szenvedett sérüléseket.

A 26 köbméter cseppfolyósított propánnal telt tartálykocsi vezetője megállt egy nagyforgalmú úton, hogy a gyermekeket ne veszélyeztesse az iskolai buszba való beszállásnál. A csúszkát követő nagy nyergesantató megcsúszott a nedves úton, és hátulról a tartálykocsi ütközött, amely azonnal kiállt. A vontató vezetőjének került biztonságba helyezni a tartálykocsit. Amikor a tartálykocsi vezetője látta, hogy a tűzön nem tud már úrrá lenni, megpróbálta a gépkocsivezetőket, hogy a tűzoltóságot riasszák.

A tartálykocsi vezetője azt mondta, hogy nem számolt robbanással, mivel a gáznymomás a tartályon felül levő három biztonsági szelepen keresztül elengedhető, és a kiáramló gáz eléghetett. A kiérkező tűzoltóság vezetőjének is tapasztalatai és tanulmányai alapján — az volt a véleménye, hogy a tartálykocsi nem robbanhat. Mivel nem volt víz a tartályban, úgy döntött, hogy a tartály tartalmát hagyja kiégni, a sugárzó hő ellen habfogóval védi a közeli mezőgazdasági épületet. A csekély mennyiségű és habképzőanyag-készletre való tekintettel azonban rádióirányítást kért.

Amikor a kocsi kb. fél óráig állt, a várakozás ellenére megkezdődött a robbanás. A hátsó tartály tűzgömb röppent a malom felé, a tartály leszakadt az alvázról, és mintegy 270 m távolságra repült. Az alváz a malom maradt, a hátsó tartálykocsi azonban szétszakadt. A malom éles szélű repeszdarab és az alváz erejű robbanás nyomása előlönösen a nézők közül követelt súlyos áldozatokat. A halottak közül egyikét a szerencsétlenség helyétől 180 m távolságban találták meg. A robbanástól kb. 15 km távolságra is hallani lehetett.

A vizsgálat megállapította, hogy a tartályon található nyílások szerint ugyanis az összekapcsolás következtében megsérült csatlakozó vezetékekből és szelepekből is kellett propánnak kiáramlania és ott égnie. Ezek a lángok azután erősen felhevítették a hátsó tartályt. Abból, hogy a robbanás csak később történt, arra lehet következtetni, hogy a tartálykocsi három biztonsági szelepe általában nem működtek normális körülmények között elegendő lenne a robbanást megakadályozására. A tartályban a hátsó lékhelyeken a

lángok következtében történt erős felhevülése, amelyek alsó részén érték a tartályt, valószínűleg azt eredményezte, hogy a tartály tartalma elgázosodott. Az ebből adódó gáznymomás a biztonsági szelepek nem bírták ki, így olyan nagy nyomás jött létre, amely végül is a felhevült és meggyengült helyen felszakította a tartályt. Ekkor következett be a súlyos szerencsétlenség.



Az égő pályaudvar

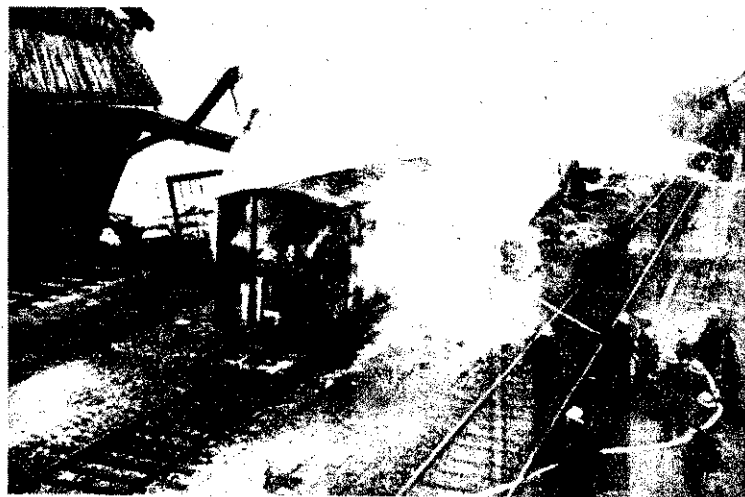

Tűz a La Villette-i pályaudvaron

Hatalmas tűz ütött ki május 3-án 18 óra után néhány perccel Párizs La Villette pályaudvarán. A Montholon-kerttől kezdve, végig a Chapelle körúton terjedelmes füstgomoly sötétítette el az eget.

A hatalmas tűz következtében a tetőzet beszakadt, s a régi pavilonok helyén csak egy halom zsarátnok maradt. Az első jelentések szerint 12 pavilon pusztult el, s egy hatalmas raktár a vasúti sín mentén összeomlott. Egy tehervonat — megrakva acetilénrel és acetonnal — felrobbant és elégett. Egyetlen vagon sem maradt meg a lángok közepette. A tüzet a kivonult öt tűzoltóegység tüzöl-

Az angol tűzoltóstatistikából

A „Daily Worker” néhány adatot közöl G. M. Smith, Anglia tűzoltófelügyelőjének 1958. évi jelentéséből. Az adatok szerint 1958-ban Anglia tűzoltóságai 90 380 tüzesethez vonultak ki (nem számítva a kéménytüzeket). A tüzesetek alkalmával 390 ember veszítette életét, s 2670-en megsérültek. A tűzoltók közül 3 fő veszítette életét és 36 fő szenvedett súlyos sérüléseket.

A „karpróba” — és következménye

Egy kisebb porcellángyárban a szárítókamrában hasznosították az égetőkemencék hulladékhőjét. Úgynevezett „karpróba”-val állapították meg azt az időpontot, mikor a forró levegőt a tető fölé való elvezetés helyett a szárítókamrába fűválták be. Amennyiben a forró levegő nem pörkölte le a csupasz karon levő szűrőket, akkor már át lehetett kapcsolni. Ez a primitív eljárás végül persze, csődöt mondott. Amikor egy ízben a szárítókamrába vezették a több mint 300 C fokos forró levegőt, meggyulladtak a fából készült szárítóállványok, s a szárítandó árukon levő olaj gözei még elősegítették a tűz terjedését. Csak az mentette meg a gyárat a leégéstől, hogy a tüzet azonnal észlelték, és a tűzoltóságnak sikerült elhatárolnia a tüzet. A karral történő vizsgálati eljárást a tüzeset után természetesen védőkapcsolóval helyettesítették.

Robbant a lisztpor

Egy malomban, a molnár az előírással ellentétben, nem robbanásbiztos, hordozható kézilámpával ellenőrizte a lisztmennyiséget. Az égő lámpát hosszabb ideig a raktárban hagyta. Mivel folyamatosan szállítottak lisztet a raktárba, a lámpa beporosodott. A hőhalmozódás viszont a lámpán lerakódott liszt meggyulladását okozta. Az ezt követő lisztpor-robbanás olyan erős volt, hogy ledobta a malom tetejét.

Önkéntes tűzoltók értekezlete Sanghájban

Ezernél többen vettek részt azon az értekezleten, amelyet az önkéntes tűzoltó aktivisták tartottak Sanghájban. Elsőként a kerületi Közbiztonsági Iroda vezetője szólalt fel. A kerület tűzbiztonsági helyzetéről, a népgazdaság tűzvédelme terén elért eredményekről és az önkéntes tűzoltók további feladatairól beszélt. Ezután a különböző létesítmények önkéntes tűzoltóságainak képviselői következtek. Elmondották a megelőző tűzrendészeti munkában szerzett tapasztalataikat, s ismertették azokat a legérdekesebb újítási javaslatokat, amelyek az ipar tűzvédelmi biztonságát csökkentés céljazzák.

Az értekezlet résztvevői elhatározták, hogy 1960-ban minél szélesebb körben megvalósítják a népgazdasági létesítmények önkéntes tűzoltóságainak versenyét. A tapasztalatcsere elősegítő értekezletek tartását más kerületek tűzoltó aktivistáinak is javasolták.

(A „Protection Civile” nyomán)

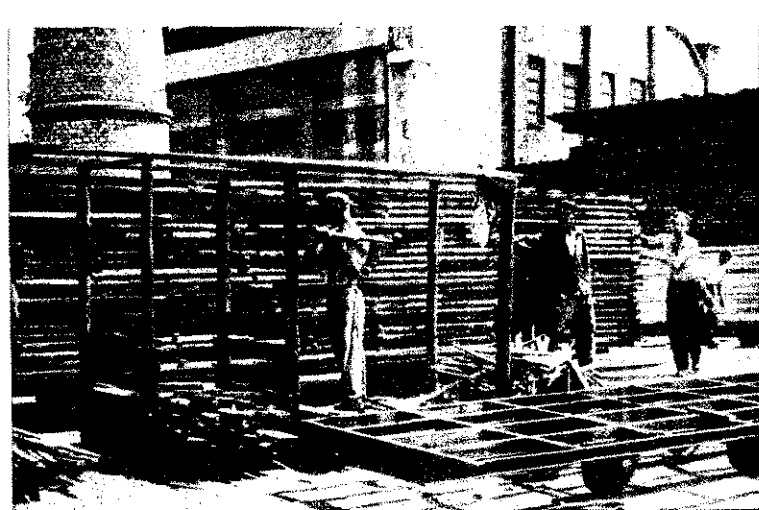

Csillékre rakva készítik elő a szárításra kerülő faanyagot. A rakodáshoz folyamatosan biztosítani kell a szükséges fanyenyységet, ezért a szárító előtt — a csillék mellett — külön rakodóterületre is szükség van



A farakásokat nem szorosan, hanem meghatározott tér rakják a szárítóba s lécek belktatásával biztosítják a meghatározott idő alatti száradásához szükséges szellőző nyílás A hely méretezésénél ezt is számításba kell venni

Ebben a közleményben arra szeretnék választ adni, hogy milyen körülményeket kell vizsgálnunk és figyelembe vennünk a tűzrendészeti szakértői eljárás alkalmával egy faipari üzem szárítókamrájának vagy több kamrájának az elbírálásánál.

A tervek vizsgálatánál — véleményem szerint — mindenekelőtt azt kell tisztáznunk, milyen technológiai eljárással lehetséges fafeldolgozás esetében az üzem számára szükséges anyag előszárítása.

Az ismert szárítórendszerek általában a következők:

1. Hőáramlásos szárítás, amelynél a szükséges meleget a cirkuláló levegő vagy füstgáz juttatja a faanyaghoz. A szárítandó anyagot általában vagy felfüggesztve vagy pedig alátámasztva úgy helyezik

el, hogy minden oldalról érje áramló meleg. Az áramlást ventilátorokkal biztosítják. Olyan megoldás is ismeretes, amelynél hőmérséklet- vagy sűrűségkülönbséggel idézik elő a meleg áramlását. Ennél a módszernél a ventilátorok működését elektromos motorokkal biztosítják; a másik megoldásnál viszont a meglévő üzemeltetési viszonyokat (füstáramlást) használják fel, ami eltérő tűzrendészeti feltételeket idéz elő.

2. A szükséges meleget sugárzás útján juttatják a fára, tehát a levegőnek nincsen hőszárító rendeltetése.

3. A fa közvetlenül érintkezik a fűtött felületekkel.

4. Nagyfrekvenciás elektromos berendezéssel juttatják a szükséges hőmennyiséget az anyag belsejébe. Ezt a megoldást legújabbban — különösen az új faipari eljárásoknál — a forgácslap műanyaggal történő ragasztásánál alkalmazzák.

FAIPARI SZÁR

5. A teljesen szabadban vagy nyitólécek fészerekben történő szárítás.

A felsorolt technológiai eljárások lényegesen azért lényeges, mert figyelmen kívül hagyása mellett előfordulhat, hogy a tűzrendészeti értő például indokolatlanul ragaszt a központi fűtéses fűtőtestek alkalmazásához, s ezt azzal indokolja, hogy vény szerint viszonylag ez a megoldás legbiztonságosabb.

A továbbiakban a technológiai követelményeit is vizsgálni kell. E szerintem — a következőkben foglalkozunk össze:

a) Meg kell állapítani, milyen segítségű fűrészelt áru szárításáról kell beszélni. Itt hosszabb időszakot kell számításba venni, mivel a faipari üzem napi forgalma nem olyan egyetemes, hogy annak a számításba vételével képet adna számunkra. Előnyű kb. 1 hónapra elegendő mennyiségű szűnik átlagul. Ez az üzemeltetés szempontjából is megfelelő és az anyagok tározását, mozgatását illetően tűzrendészeti szempontból is biztonságosnak tekinthető.

b) Foglalkoznunk kell a feldolgozott faanyag mennyiségével, azok méreteivel (a hosszúság, szélesség és vastagság). Ez azért lényeges, mert például számíthatjuk, hogy 8 köbméter 155 mm-es lucfenyő 60 százalékos víztartalma 1 méter alatt csökkenthető 10 százalékosra; ugyanakkor 8 köbméter 80 mm-es tölgy

A feldolgozásban a faanyagot meleg gőzzel szárítják. A ventilátorokat beépített elektromos motorok hajtják. Fontos, hogy ezek a berendezések mindenben megfeleljenek a tűzvédelmi szabvány előírásainak. Különösen a szárító helyiségek falainál hőszigetelésnek kell lennie, és a berendezések változnak a szabványok szerint.

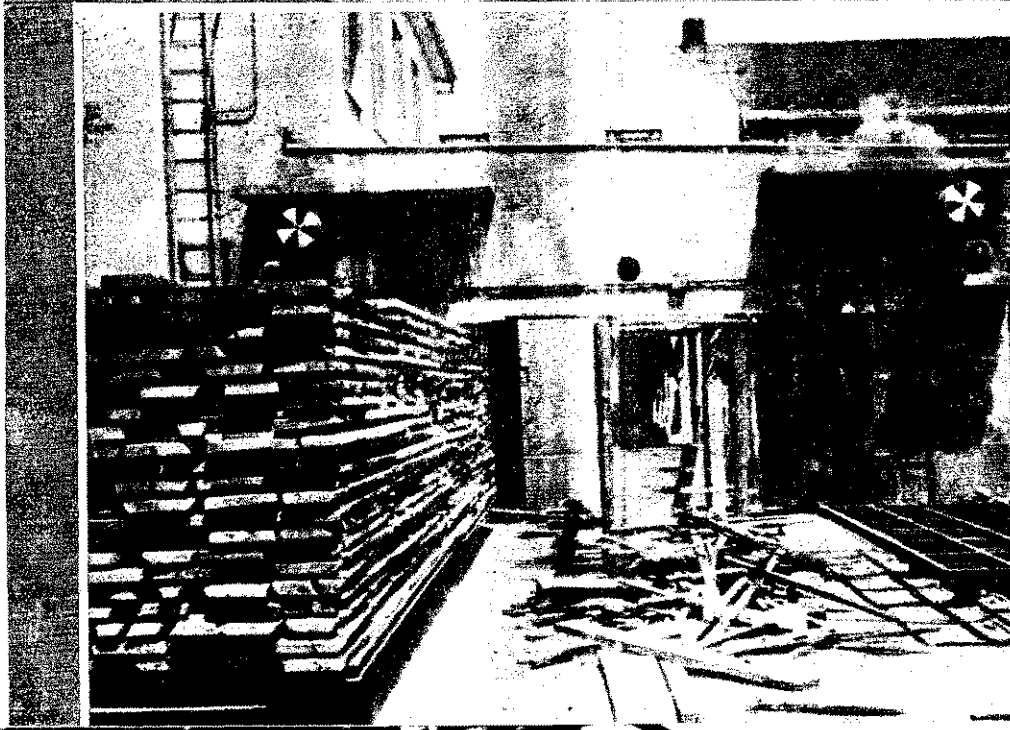



helyiségben — a rakások mellett — az üzemi mozgás érdekében megfelelő térközök szükségesek. Ugyanilyen térköz van a rakások felett — ez az úgynevezett ventilációs tér. Ezek biztosítása feltétlenül fontos, mert a zsúfoltság az üzemi zavar mellett tűzrendészeti is szabálytalan

A szárítás a kamrából kikerülő faanyag állandó és folyamatos kirakását igényli. Ez is csak megfelelő hely mellett biztosítható. A szabadmozgást és a szárítóból kikerülő anyag lerakását, illetőleg ennek helyét a telepítésnél és az építésnél számításba kell venni és az építési engedélyben elő kell írni

tesítése

sa ugyanilyen nedvességi arányok mellett kb. 300 óra időt igényel. Ebből tehát következtethetünk, hogy más famennyiség előkészítése szükséges az egyik és másik esetben is.

szükséges kamrák befogadó képessége is ugyancsak a szárításra kerülő faanyagokból következtethetünk. Ezekből az adatokból megállapíthatjuk, hogy a folyamatos utánpótlás biztosítható-e a szárítási kamra szükséges famennyisége és a kamrák területe mellett. Azt is számításba kell venni, hogy a kamrákban elhelyezett faanyagok mellett minden oldalról — az aljától és a tetejétől — az égés megakadályozása miatt — legalább 35—40 cm-es térköz szükséges. Sőt, a légáramlásos megoldásnál például még az is fontos, hogy az anyagok mellett még a farakatok fölött is legalább 80 cm-es úgynevezett ventilátorteret kell biztosítani. Számítás szerint egy 12 köbméteres rakat elhelyezéséhez 28—30 köbméter légterű helyiség szükséges. A beépítésnél azonban hézagléceket is alkalmaznak, úgyhogy a helykihasználás kiértékelésénél ezt a tényezőt is figyelembe kell venni.

A szakértői vélemény megadása előtt már az esettel is foglalkoznunk kell, ha meglévő épületeket, üzemhelyiségeket szeretnénk fel a szárításra kerülő anyag elhelyezésére. Előfordulhat ugyanis, hogy a szárítás beilleszthető az üzem technológiai folyamatába. Mindez a termelés eredményeinél gazdaságilag olyan előnyös megoldást jelent, amelyet a tűzrendészeti kiértékelésnek feltétlenül figyelembe kell venniük.

A leírtakkal azt kívántam érzékelteni, hogy az ismertetett módszerrel könnyebbé válik a szakértői eljárás. Így ugyanis a tűzrendészeti előadó már a tervrajzok és iratok tanulmányozásánál világosan látja az üzemvezetés célkitűzéseit és a tervek magyarázatát. Természetesen mindehhez még az is szükséges, hogy az irodalom áttanulmányozása után az üzemi szakemberekkel is megtárgyaljuk a tervdokumentációban foglaltakat. A legteljesebb leírások és tervek mellett is nagyon fontos ugyanis, hogy magyarázatot kérjünk a tervekben foglaltakra, s a létesítés egyéb körülményeire. Mindig azt keressük, hogy miért éppen ezt a megoldást választja az építető. Ebből azután következtetést vonhatunk le a további fejlesztésre, az üzemi termelés távlataira, tehát a jövőre vonatkozóan. Így azután

az esetleges módosításnál vagy továbbfejlesztésnél sem érhet bennünket meglepetés, mert annak lehetőségeit már ennél a létesítésnél is tisztábban láthatjuk és értékelhetjük. Ellenkező esetben viszont előfordulhat, hogy a későbbiek során váratlan helyzet elé kerül a tűzrendészeti hatóság, s már csupán szükségmegoldásokhoz folyamodhat. Talán mondanom sem kell, hogy ez a körülmény rendszert zúfolttságot és más egyéb olyan nehézséget okoz, amely a megelőző tűzrendészeti tevékenységet károsan befolyásolja, sőt, esetleg megoldhatatlan helyzet elé is állíthat bennünket.

Irodalom: Szőke Balázs — Korszerű faipari szárítókamrák tervezésének néhány irányelve.

Zubriczky Ireneusz
tű. alez.

A szárító rendszer elhelyezése biztosítja a folyamatos munkát. A helyiséget ennek megfelelően kell méretezni, s az anyag tárolásánál is figyelembe kell venni a megfelelő tárolási módokat.

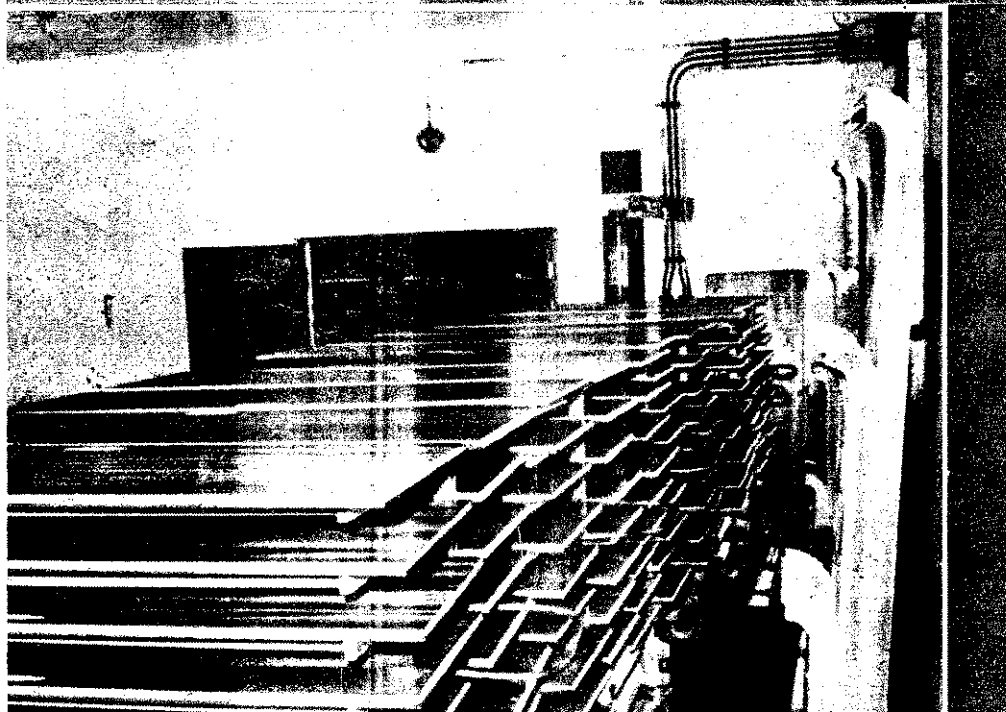

Jerseny közlén...

Borúra derű

Az arcára volt írva, hogy kegyetlenül bánja a levegőben hajszálon lógó kudarc. „Tudtam, hogy ez a gyerek elszúrja a dolgot” — ezt hajtogatta félhangosan, sűrű fejcsóválások közepett. Odament a versenybizottság asztalához. Hallgatta az elejtett szavakat az eredményről, mivel nem fért közelebb a lázas sürgés-forrás miatt.

Aztán megint visszajött, s most meg azon ette magát, „hogy annak a gyerekeknek minék kellett éppen az éjszaka lakodalomban lennie”...

„No, de mindegy” — legyintett aztán, s miután itt is, ott is részvételjes pillantásokkal találkozott a tekintete — visszaballagott a „gyerekekhez”...

A szakcsiak bizony a stopper szerint jobban álltak: 52 alatti speredtek, az övék meg 55 volt. A kurdiak, az eddigi örökös vetélytársak már kiestek a számtáblából. Esztendőök óta nem bírnak velük. Most itt lett volna az alkalom, hogy az „állandó” második helyről az elsőre verkedjék fel magukat, akkor jött Szakcs, a nem várt harmadik.

Kis idő múlva ismét megjelent, de most már amolyan kételkedéssel vegyes reménykedéssel az arcán. Most gyorsabban jött mint az előbb, mert hátha valami közbejött és mégsem a szakcsiak az elsőek...

A hogy elhaladt előttem, nem tudom miért, de valahogyan sajnálni kezdtem. Igaz is. Ott volt előttem a lehetőség, csak meg kellett volna ragadniuk, s akkor közebejön ez a „lakadalmas gyerek”, aki „ellustálkodta” a dolgot. Így ismeretlenül is elképzeltem, mennyi fáradságos munka nyomta igyekezettiket: hány délután meg este ráment a nagy készülődésre. Nem láttam őket a szerelés előtt, de sejttem, mekkora akarással lendültek neki a „Rajta” vezényszóra, hogy megmutassák a kurdiaknak; ők is képesek valamire... Sikertől is megmutatni nekik, csak hogy másnak, a szakcsiaknak kellett volna címezni az egészet, akik nagy csendben ugyancsak megrézálták őket...

Egyszóval, úgy látszott, hogy végre elkönnyvelhetik a vereséget. De csak addig, amíg harmadszor is oda nem ment a versenybizottság asztalához. Ott kérésére újra előkértek a versenylapok, összeadták, kivontak — összehasonlították az eredményt a szakcsiakéval, és akkor derült ki, hogy korai ez a nagy neklibusulás, mert a végeredmény nem csupán a szerelési időn múltott. Igaz, ott három másodperc mutatkozott a

szakcsiak javára, mégis három ponttal kevesebbük lett, mint nekik, mivel az elméletinél meg ők voltak sokkal jobbak.

Aki még nem látott egy embernél villámgyors hangulatváltozást, annak csak Szöke Lászlót; ezt az imént igen-igen felzaklatott embert — a gyulai önkéntes tűzoltók parancsnokát kellett volna megnéznie. Borús hangulata egy szemvillanásnyi idő alatt úgy eltűnt, mintha sohse lett volna. Akkor öröm lett rajta úrrá, hogy tán madarat fogathattak volna vele...

Hát mégis sikerült! Esztendőök óta erre a pillanatra várt, s ha nagyon hajszálon múltott is, de bekövetkezett... A boldogságtól szinte ragyogott az arca. Széles mosolyánál csak áradó jókedve volt beszédesebb. A nyelve is megeregett. Allig győztem jegyezni, amit mondott. Haragja is elpárolgott, s tán már nem is emlékezett rá, hogy ez a „lakadalmas” olyan „lustán” mozgott.

Harminc esztendeje parancsnok. Szíjjártó a mestersege és a tiszben dolgozik. 36 fős testülete sok mindent megért e tekintélyes idő alatt. Evék óta becsülettel végzik munkájukat, s most már egy idő óta állandóan csak a kurdiak legyőzésének gondolata okozta nekik a legnagyobb problémát. Hiába nyert az úttörő csapatuk tavaly járási elsőséget. Annyi, mintha meg sem történt volna, amikor nekik csak a második hellyel kellett beérniük. De ami később, az most végre a tar-solyukban van.

Eljutni az országosra — ez most minden vágyuk. Tudják, hosszú és nehéz az út odáig, de váltig hajtogatják, hogy felkötik az összes felkötői valót...

Talán két esztendeje, hogy Csongrád megyében járva, a zombóiaknak országos elsőséget „tipeltem”. Nem minden alap nélkül, mert összesen tényleg ők nyerték a Kocsifecske-szerelést. Most nem jósok... Nem mintha nem bíznék a gyulaiakban, vagy ha netán mégsem úgy sikerülne, ahogyan tervezik, valaki azzal a megjegyzéssel nyugtázza „látónoki” képességeimet, hogy „az öregek már meghaltak, a szamarak pedig...” Szóval egyszerűen azért nem, mert semmi szükségét nem látom ennek...

Annyit viszont mégis megjegyezek, hogy nem érdemtelenül jutnának el odáig, s az az érzésem, hogy ha ez sikerülne, akkora örömméppel csapnának a gyulai önkéntesek, hogy még az unokáik is arról beszélhének a majdani járási versenyekre készülődés idején... — b —

Erre is szakít időt...

Hivatali tisztsége után itélve minden bizonnyal a legelfoglaltabb emberek közé tartozik. S ez valóban így is van!... Bár Cserebükény a legkisebb községek közé tartozik, mégis nap mint nap bőven akad tennivalója: a lakosság ügyes-bajos dolgai és a község-gazdálkodás sokrétű feladatai ugyancsak próbára teszik erejét. Mindig és mindenütt ott van, dolgozik becsületesen, fáradhatatlanul; sok időt eltölt az önkéntes tűzoltóság berkeiben is...

A közelmúltban a szegvári járási versenyen találkozottunk vele: községsége versenyráját vezényelte. Ezúttal a vezénylő szerepét töltötte be, de gyakran megesegett már, hogy mint szerelőszám vette ki részét a

raj munkájából. Mint az is kiderült —, nemcsak a gyakorlati munkából vállal részt. A továbbképzés folyamán pl. rendszeresen segít az elméleti — főleg politikai — foglalkozások levezetésében is. S hogy a vezetése alatt álló tanács milyen segítségét nyújt a községi testületnek, azt — úgy véljük — felesleges hangsúlyoznunk.

Boták János tanácselnök — mert hiszen órája van szó —, allig két esztendeje tűzoltóskodik. S hogy mennyire megszerette a testületi kollektívát, és hogy mennyit áldoz a tűzvédelem érdekében, arra — úgy gondoljuk — a fentebb elmondottak mindennél beszédesebb bizonyítékul szolgálnak.

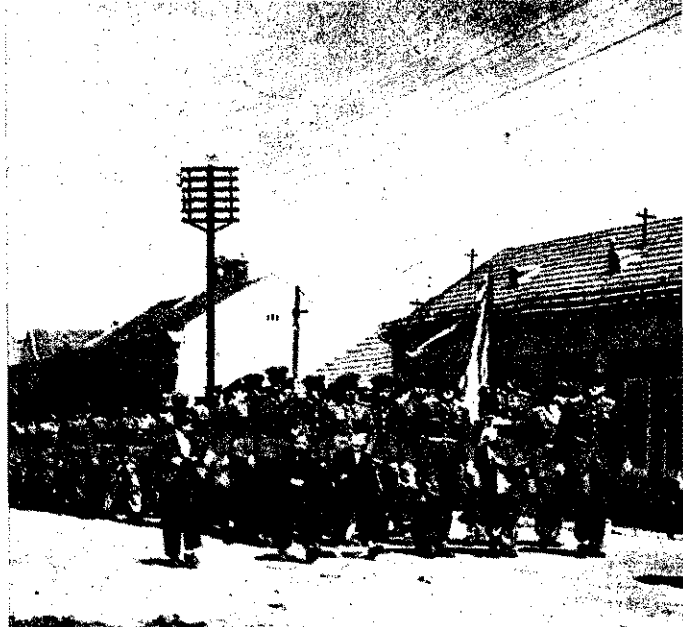

Polgáron a versenyző csapatok fejelemezzett felvonul kezdődött a verseny

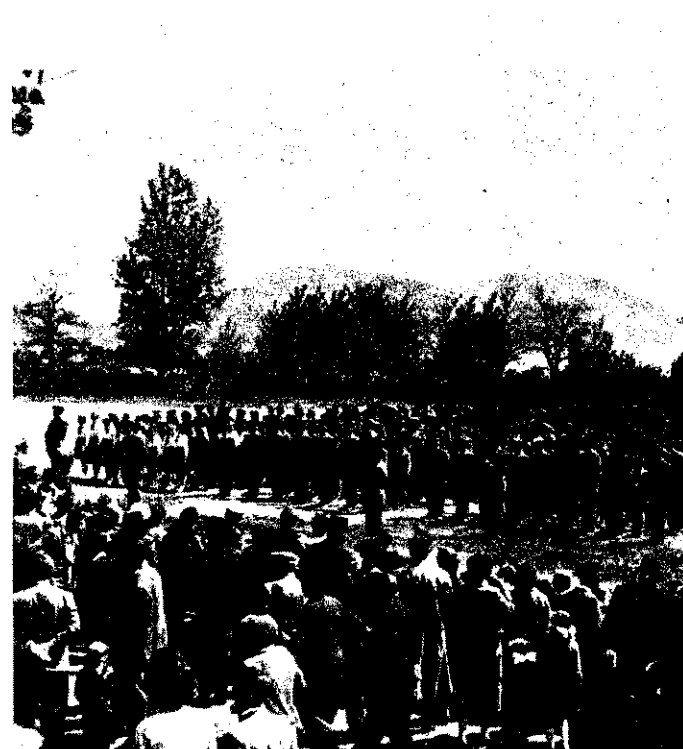

A budai járás Pilszörösváron rendezett versenyét több ez deklődő kísérte figyelemmel. — A verseny egyik mozz szerelnek a nagykovácsi leányok





Kőbányán megrendezett körzeti verseny elméleti vizsgáján az úttörők közül — különösen kiemelkedtek a XIV. kerületi fiatalok



A Kőbányai Fonó önkéntes tűzoltóságának női csapata gyors és lendületes szereléssel biztosította magának az első helyet



A dombóvári járás községi önkéntes tűzoltóságainak vetélkedésén a versenyszereléseken túlmenően igen nagy tetszést váltott ki a bemutatott látványos gúlagyakorlat is. A járási tanács vándorserlegét a versenyző csapatok közül ezúttal a döbröközi önkéntesek nyerték el



Gyorsaságban és szakszerűségben nem volt hiány a szegváriak versenyén sem

fertőszentmiklósi járási versenyen a helybeliek női csapata igen jól vizsgázott



A TÜZOLTÓÉLE

könnyebb munkák végzésében (függöny varrás stb.) nyújtottak igen nagy segítséget...

Szerényen, minden hivalkodás nélkül, de mégis büszkén emelkedik a tolnaiak új — közösség emelte — tűzoltóalak-tanyája, kedves és meghitt „második otthon” nyújtva egy lelkes, a tűzvédelem ügyén fáradhatatlanul munkálkodó tűz-

oltó kollektívának. S ho a tűzoltó kollektíva, ez a oltóközösség az elkövetke évek során még sokat majd magáról, arra nézve lán legnagyobb biztosító testület eddigi eredm munkája, s az a törhe akaraterő, amely — t között — az új „otthon” f tésénél is megnyilvánult.

A tolnai laktanya átadásának-átvételének ünnepélyes pillanata

A közösség ereje emelte

A záporszerűen zuhogó május elsejei eső bizonyára sok érdeklődőt elriasztott a Tolnai Önkéntes Tűzoltótestület szertárávadási ünnepségéről, de nem tartotta vissza a község vezetőit, az önkéntes testület tagjait és a velük szimpatizálók szerény csoportját. Eljöttek, ott voltak valamennyien, hogy résztvevői, egyben tanúi legyenek a nagy napnak, amely egy újabb jelentős állomást jelentett az országos viszonylatban is elismert testület életében és fejlődésében.

Nem is annyira szertárat, sokkal inkább valóságos laktanyát avattak a tolnaiak. Hosszú évtizedek óta várták ezt a napot, de bizony közel 80 esztendőnek kellett elteltie, s egy új, népi hatalomnak kellett jönnie, hogy végre bekövetkezzen... Persze, nem hullott öltükbe az új laktanya; sok nehézséget és akadályt gyűrtek le, míg végül is sikerült. Sikerült, mert kivívták és élvezték az állami és tanácsi szervek támogatását, és soha egy pillanatra nem hátráltak meg, ha netán valami „veszély” fenyegette állmaik megvalósulását. S azután nagyon sokat segítettek a szovjet elvtársak is...

Közel 10 helyiségből áll ez a kisméretű, de igen korszerű laktanya. A két szertárból kezd-

ve megtalálható benne a parancsnoki iroda, a hálöhelyiség, a társalgó, de nem hiányzik a szerek és felszerelések javítását szolgáló garázs, sőt a villanybojlerrel és káddal ellátott fürdőszoba sem. Több, mint 300 ezer forintot emésztett fel az építkezés, de ebből kb. 80 ezer forint társadalmi munka eredménye.

Mert ahhoz, hogy kapjanak, adtak is a tolnai önkéntesek: minden tekintetben kifogástalan és elismert tűzoltómunkájuk mellett drága szabadidejük feláldozásával napokat, sőt heteket kitevő munkaórákat dolgoztak le új „otthonuk” mielőbbi elkészülte érdekében. Hogy egyebet ne említsünk — a festési munkálatok, a víz- és elektromos vezetékek beszerelése, a szerek és felszerelések rendbehozása stb., mind-mind társadalmi munka gyümölcse, s a nagy kollektíván belül első-sorban Wiedemann Péter főrm., Loridon Márton őrm., Molnár János őrm., Jakab Ede tőrm., Majsai Imre tiz. és Szakállas Mihály tiz. önkéntes elvtársak és természetesen az immár 10 esztendeje parancsnokió Niedzielszky Dezső, községi önkéntes parancsnok elvtárs érdeme. De feltétlen elismerés és dicséret illeti a lelkes tűzoltó asszonyokat is, akik főleg a

A Tolnai Községi Önkéntes Tűzoltótestület új, korszerű tűzoltó-laktanyája

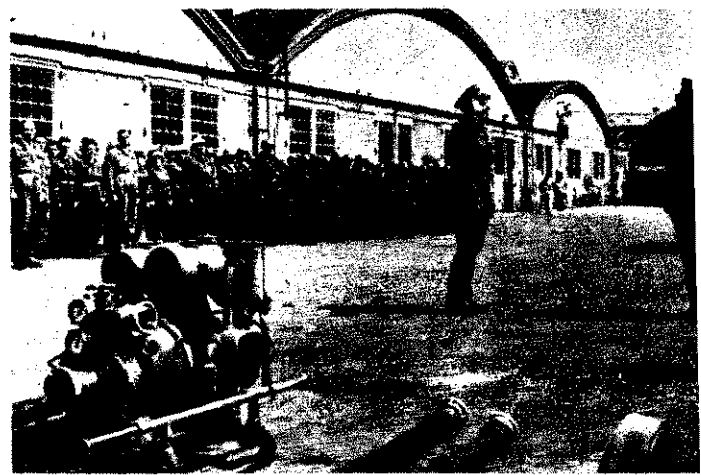

Kezdődik a verseny! — Jelentés beadás a MÁVAUT-osok oltóversenyén

A Budapesti MÁVAUT tűzoltóverseny

A Budapesti MÁVAUT XIII. ker. Szabolcs utcai központi telepén május 11-én rendezték az 1959-60. légióalmi kiképzési év befejező gyakorlatát, amelynek keretében a KPM VI. Autóközlekedési Főosztálya főfelügyelete alatt álló autóközlekedési és autójavítói vállalatok légo- és önkéntes tűzoltóegységei tűzoltóversenyt tartottak. A szervező bizottság lehetővé tette, hogy a versenyen a kismotorfecskendővel nem rendelkező egységek is részt vegyenek. Így a verseny falli tűzcsap és kézi tűzoltókészülék szerelési versenyszámokkal is kibővült, főleg ahol vidéki csapatok szerepeltek.

A 400-as szerelésben 14 csapat indult. A mindvégig nagyrámú versenyben a Budapesti MÁVAUT II. csapata lett az első 42 mp. szerelési idővel. A második helyre a 14-es AKÖV került 51 mp-cel. A harmadik helyezést a 13-as AKÖV 50 mp idővel és hibaponttal; negyedik a Budapesti MÁVAUT I. csapata 41 mp idővel, hibaponttal, az ötödik pedig a 18-as AKÖV 55 mp-es időeredménnyel.

A versenyen dícséretre méltóan szerepelt a 15-ös AKÖV női csapata; jobb időeredményt értek el, mint egyes férficsapatok.

A falli tűzcsap szerelési versenyszámban 6 csapat nevezett. Első helyre a dorogi főnökség I. részlege került 17 mp-es szerelési idővel. Második a váci kirendeltség II. részlege 20 mp-es szerelési idővel.

A tűzoltóverseny után a Budapesti MÁVAUT ifjúsági csapata gázálarokban mutatott be kismotorfecskendő-szerelést. A verseny szervezéséhez Tóth Mihály vállalati igazgató igen hatékony segítséget adott. Ő tette lehetővé, hogy a falli tűzcsap szerelési versenyben kismotorfecskendővel nem rendelkező vidéki egységek is részt vehessenek a budapesti versenyen.

A verseny szakszerű levelezéshez nagyban hozzájárult a kerületi tűzrendészeti alosztály parancsnoka, aki beosztottj együtt vállalta a versenybírói tisztségeket.

A MÁVAUT ifjúsági és gázálarcos bemutatója után üzemi légióalmi szakszolgálati gégek végeztek műszaki megvédélmény gyakorlatot, járműtöltést, járműmentést és e s segélyi gyakorlatot.

A légióalmi gyakorlatot 1 tően az üzem életéből me tűzoltást mutattak be. Géph javítás közben az autogénheg szikrájától kigyulladt egy h lenül elhelyezett mosogény. A jelentek előtt a dolgozók t ságos módon oltották a tüzet baloltó kézi tűzoltó készüldé.

Alig hunytak ki a mosóg lángraj, máris hatalmas füst lezte az üzemépület tetőzetén tételezett tüzet. A tűz gyors lelése és jelzése után, máris indultak a felderítők, röviddel na pedig működésbe lépett tűzcsapsugár. Újabb jelzésre n szerű tempóban érkezett a l színre egy raj önkéntes tő 400-as kismotorfecskendővel. rellék már a két sugarat, amil a segítségnyújtásra megérkeze kerületi tűzoltóalosztály ve egysége. A jelenlevő nagysz versenyző és üzemi dolgozó é érdeklődése mellett bontakozót a támadás, és a feltételezett területét hamarosan négy s támadta.

A verseny és a tűzoltási be tató közönsége tapasztalhatta, l az üzemi önkéntes és az ál tűzoltóság szoros együttműkö biztosítási tudja az üzem dolgo nak termelési eredményét, a sadalmi tulajdon tűz elleni vé mét.

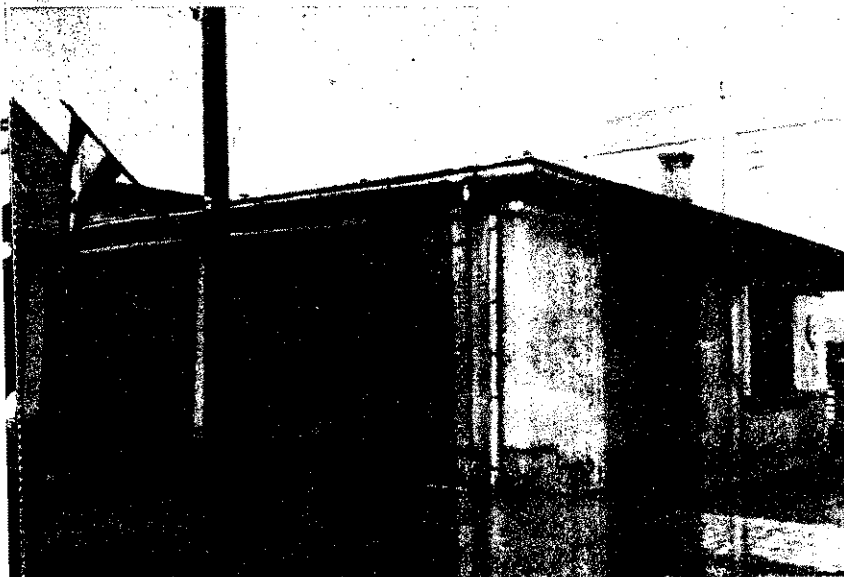

SEMÉNYEIBŐL

Megérdemelt dicséret

KEDVES FŐSZERKESZTŐ ELVTÁRS!

városszerke ismeretes, hogy a kerület fejlesztésében milyen fontos előrehaladást értünk el az utó két év alatt az ún. „Fene-en-tó” környékének rendezés-

ási feladatát jelentett az itt ezett park, a játszótér építése, a környékének rendezése, a „Párk Színpad” és „Párk Ét-em-eszpresszó” létesítése.

en feladat megvalósításában adalmi munkában jelentős mérven kivették részüket a kerület munkások, fiataljai, az önkéntes ifjúság és a különböző adalmi szervek — szinte az egész kerület megmozdult e nagy munka végrehajtásáért.

társadalmi munkában az élelnek sorából az első között emeltük a XI. kerületi tűzoltókat, ahonnan az alosztályparancs-

nok, Tyukodi Ferenc elvtárs minden esetben a legmesszebbmenő segítséget nyújtotta tanácsunknak. A tűzoltó elvtársak a munkavégzés és a lelkesedés tekintetében egyaránt példamutatóan helytálltak. Dicséretet érdemelnek a Tűzoltó Tisztáskola hallgatói, akik több esetben nagy létszámban dolgoztak szabad idejükben „Ifjúsági parkunk” és létesítményeinek határidőre való elkészítéséért.

A tanács nevében ezúton is szeretnék köszönetet mondani a tűzoltó elvtársaknak a XI. kerületben végzett társadalmi munkájukért.

Kérem Főszervező elvtársat, hogy a „Magyar Tűzoltó”-ban töltsön fel a XI. kerületi tanács köszönetét és elismerését.

Budapest, 1960. május 9.

Elvtársi üdvözléssel:

G a l a m b o s D e z s ő
VB-elnök

75 éves jubileum

Jaraltó község önkéntes bizottsága — írja levelében István elvtárs —, április 30-án ünnepelte megalakulásának 75 éves évfordulóját. A község kultúrthonjában rendezett nagyszabású ünnepségen részt vettek a járási

és községi párt- és tanács szervek vezetői, a tüzrendészeti osztály és alosztály parancsnoka, a községi önkéntes testület tagjai s a meghívott vendégek. A jubileum ünnepség baráti vacsorával és vidám táncmulattal ért véget.

Élénk tűzoltóélet Bátorban

Ár sorban szeretnék foglalkozni Bátor önkéntes tűzoltótestületével. Az önkéntes tűzoltótestület létszáma 50 fő. A testület létszáma erős és egyek a munkájukat. Ezt bizonyítja az a munka, amelyet most végeznek. Bátorban új építéssel a tűzoltótestület épített, amely gépjárműfecskendő befogására is alkalmas. A községi tűzoltó társadalmi munkával járul hozzá a szertár felépítéséhez kb. 50 000 Ft értékben.

munkából valamennyi tűzoltó részt vett a részét, de a kollektívából mégis ki kell emelnünk a Bátori Lajos, Lengyel János, Kálmán Mihály, Gocsmány Béla, Nagy János, Somogyi Lajos és Tóke Imre önkéntes tűzoltó elvtársakat.

A testület vezetősége és tagsága a közönségtől díjból és a kulturális rendezvények alkalmával befolyt összegből televíziós készüléket vásárolt a testület részére, amelyet a szertár felépítésére fogják működtetni. Hogy a tűzoltótestület ilyen

szép eredményt ért el, köszönhető az új alosztályparancsnok elvtársnak, Dell Antalnak, aki egy éve van ebben a beosztásban. Nagyban támogatja a testület munkáját a régi és az újonnan megválasztott községi tanácselnök elvtárs és a községi pártbizottság is. Az önkéntes tűzoltótestület egyéb munkája is elég jónak mondható — végzik a területfelvételi szolgálatot is. Jó munkájuknak tudható be, hogy sem az elmúlt évben, sem az évben nem volt tüzeset Bátorban községben.

Az 1960. évi járási tűzoltóverseny megtartására Bátor községben került sor. A tűzoltószertár avatását is ezen a napon tartják: június hó 12-én délelőtt.

Püspökkladány, 1960. május 19.

Petrovics János

Tűzoltóverseny a Ruggyántában

Az elmúlt hónapban, a Ruggyántában rendezték meg a VIII. kerületi nagyzümmek immár hagyományossá vált házi tűzoltóversenyét. A 800-as kismotorfecskendőben szervezett versenyen ezúttal a gumigyáriak bizonyultak legjobbnak, maguk mögé utasítva a Ganz—MÁVAG, az Autótaxi V. és a Gábor Áron Vasöntőde és Gépgyár csapatait.

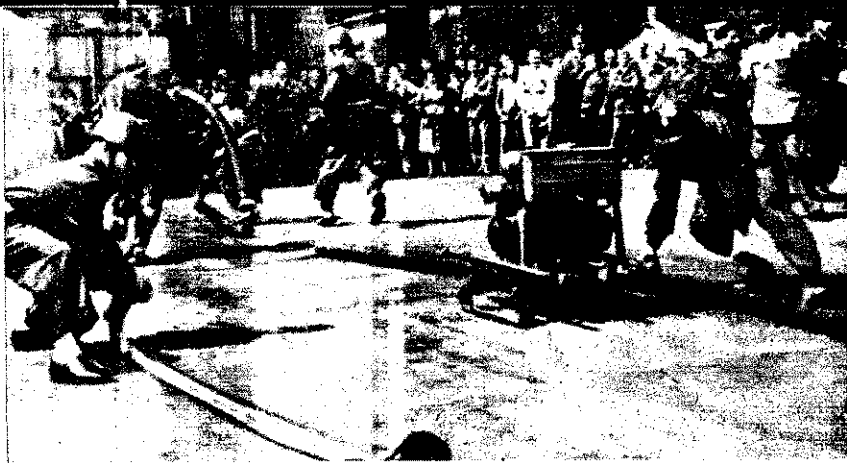

A Budapesti MÁVAUT II. csapatának győzelmet jelentő versenyszerezése

SPORT

Olimpiai jelvényt szerző verseny

A nemzetközi sportélet legnagyobb eseményére, az olimpiai játékokra készül a világ sportoló ifjúsága. Mint ismeretes, ez évben Rómában adnak egymásnak találkozót a világ legjobb sportolói, hogy nemes versenyben mérjék össze tudásukat és a barátság légkörében tegyenek hitet őszinte békevágyukról.

A KISZ KB kezdeményezésére a Magyar Testnevelési és Sport Tanács, a Szakszervezetek Országos Tanácsa, a Magyar Kommunista Ifjúsági Szövetség és a Magyar Honvédelmi Sportszövetség elhatározta, hogy a békét és barátságot jelképező olimpiai játékok alkalmából országos méretű jelvényt szerző sportversenyeket rendez, és ezzel is a magyar fiatalok, a dolgozók százazreinek számára rendszeres testedzési és versenyzési lehetőséget kívánnak biztosítani.

A Belügyminisztérium Testnevelési Sport Bizottsága határozata alapján a olimpiai jelvényt szerző versenybe a Belügyminisztériumhoz tartozó összes szervek hivatásos és sorállományú beosztottjai, valamint polgári alkalmazottjai is bekapcsolódnak.

A jelvényt szerző verseny célja, hogy a Belügyminisztériumhoz tartozó szervek beosztottjai a különböző sportágak versenyében való részvétellel rendszeresen sportoljanak és ezzel is növeljék fizikai állóképességüket. Ennek értelmében a tüzoltóság is bekapcsolódik az olimpiai jelvényt szerző versenyekbe.

Az állomány minden tagja — korra és nemre való tekintet nélkül — részt vehet a jelvényt indított versenyben. Az olimpiai jelvényt azok kapják, akik az előírt követelményeket teljesítik és meghallgatják az olimpiai gondolatokról, annak történetéről részükre — kiváló sportemberek közreműködésével — tartandó előadást.

Elvtársak! Az olimpiai jelvényt szerző versenyekre jelentkezéssel és az azon való részvétellel is bizonyítsuk, hogy országunkban a testkultúra fejlődése hatalmas tavlatokhoz jutott, s hogy népünkben elevenen él az olimpiai gondolat; a népek békés és baráti együttélésének nemes eszméje.

Sere Gyula
tű. szds.

A budapesti VIII. kerületi nagyzümmek hagyományos versenyén a ruggyántarugyáriak bizonyultak legjobbnak

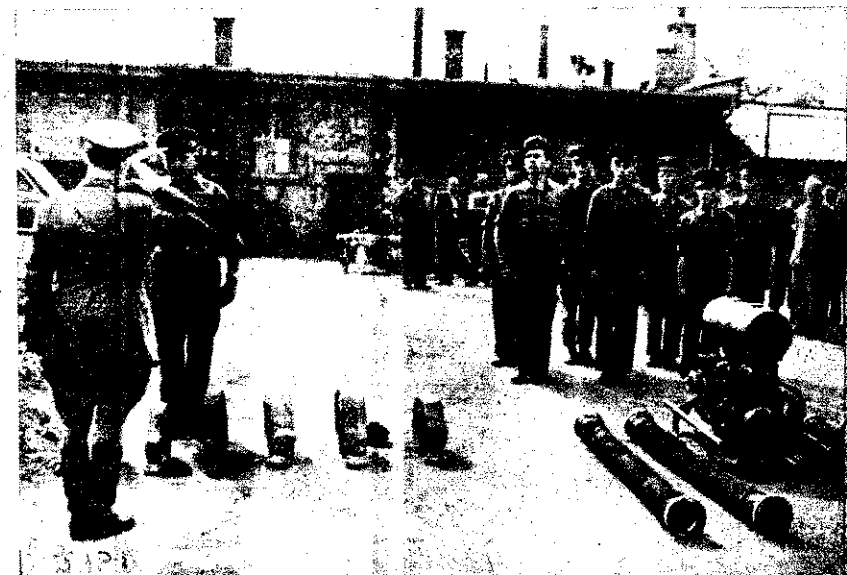

MAGYAR TŰZOLTÓ

magyar tűzoltóság folyóirata: szerkesztő a szerkesztő bizottság.

Szerkesztő:
Beszteri Lajos
tűzoltószázados.
Szerkesztőség:

V. József Attila u. 2-4.
Telefon: 121-710.

Adja a BM Országos Tűzrendészeti Parancsnokság.
Előző kiadó: Dr. Micskó Rudolf.
Terjesztő a Magyar Posta.

14/2 — Zrínyi Nyomda, Budapest



19 tűzoltó vesztette életét a glasgowi tűznél





Glasgowban március 28-án súlyos következményekkel járó tűz, illetve robbanás keletkezett. A Cheapside-streeten, amelynek hatemeletes házaiban áruházak, raktárak és üzemek vannak, az egyik épületből tüzet jeleztek.

Azon az emeletszinten, ahol a tűz keletkezett, whisky táloltak. Kívülről nem látszóttak a lángok, csak sűrű füst tört ki az ablakokon.

Az elsőnek kivonuló egység parancsnoka a kikerkezéskor 5 gépjárműfecskenő, majd negyed óra múlva további 10 gépjárműfecskenő kirendelését kérte. Egyidejűleg a tűzoltók oxigénes légzőkészülékek védelmében behatoltak sugárral az égő épületbe.

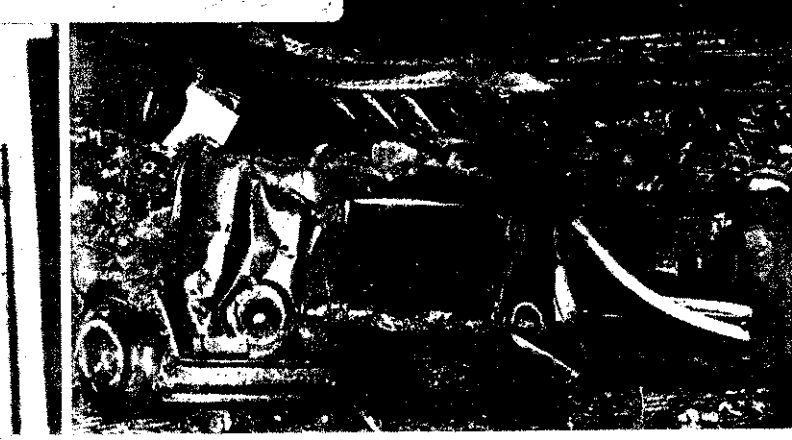
A második segítségkérés után egy perccel, 19 óra 50 perckor újabb jelzés érkezett a glasgowi tűzoltóság hírközpontjába: „Az épület összeomlott, embereket temetett el, hat mentőkocsit kérünk!”

Az épület összeomlását az ott hordókban tárolt whisky gőzének robbanása okozta. Az épület romjai 19 tűzoltót temettek el. A leomló falak egy újonnan beszerzett hidraulikus tololétrát és egy másik tololétrát összetörték. Végül a következő napon 60 sugárral járt eredménnyel a tűz végleges eloltása.



OKOZHAT TÜZET!...

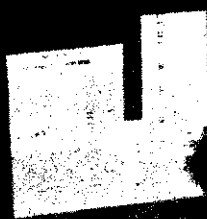

Magyar Tűzoltó

MAGYAR TŰZOLTÓ
A MAGYAR ÉRTELŐTŐK JÁRÉKOSÁRÁNA



Kádár elvtársat, a Román Munkáspárt III. kongresszusára Bukarestbe érkezett magyar pártküldöttség vezetőjét Gheorghiu-Dej elvtárs üdvözölte



A kongresszuson felszólt Hruscsov elvtárs, az SZKP első titkára



A Belga Királyság új magyarországi követe június 15-én adta át megbízólevelét Dobi Istvánnak, az Elnöki Tanács elnökének



A Dunai Vasműben elkészült a IV. Martin-kemence. Képünkön: első csapolás az új kemencéből

Közel húszezer gyermeket üdültet a szünidőben a SZOT. Június 21-én 1200 fiú és leány indult el a Déli pu-ról a SZOT balatoni gyermeküdülőibe és sátoztáborába

Egy hónap eseményeiből

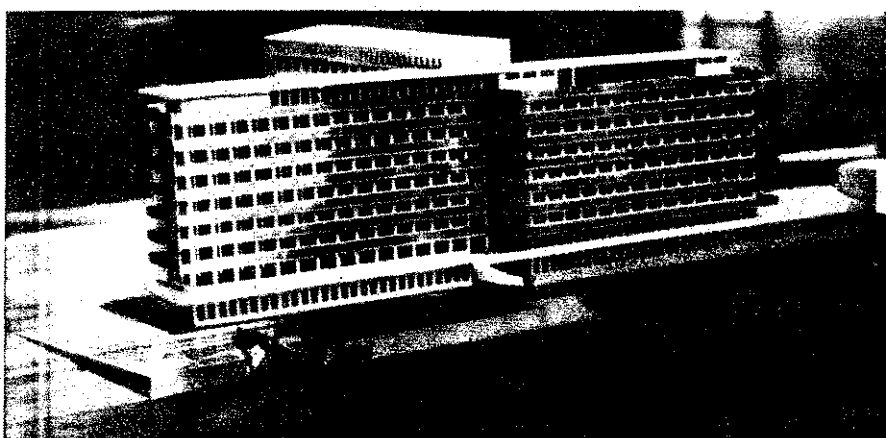

Pécsen megkezdték a 410 millió forintos költségű épülő egyetemi városnegyed építé-
sét. A képen: az egyetemi városrész főépülete, a 400 ágyas klinikai tömb makettje látható



A nagy tsz versenyben részt vevő csapatok közül a legjobb helyezésért a makói csapat részére Dobi István elvtárs nyújtotta a díjazást. A díjazás mellett a csapat tagjai részére a szociális melőszervek által szervezett vándorzászlás is jár. A díjazás összege 100 ezer forint.

A hazánkban a legmagasabb színvonalú természetgyógyászati küldöttség tagjai a Balatonon. A küldöttség vezetője Dobi István elvtárs.



poznanai nemzetközi vásár magyar pavonját W. Gomulka és J. Cyrankiewicz elvtársak is meglátogatták



japán nép tömegakcióinak ereje, amely ghitusítottá Eisenhower látogatását, s ús csapást mért az amerikai politikára. Hatalmas sztrájkok és tüntetések — a Kormány minden mesterkedése ellen — tovább folynak, s a néptömegek vetelik a Kisi-kormány lemondását és japán-amerikai szerződés elvetését. Peinken: A tüntetők egy csoportja — kos rendőrök védik a válságos helyzetbe került Hagertyt



Eredményesebb propagandamunkát!

A megelőzés és a tűzvédelem egyik alapvető kérdése, hogy a dolgozók milyen mértékben ismerik fel a tűzrendészeti előírások fontosságát; milyen mértékben és hogyan tesznek eleget az egyes tűzrendészeti rendelkezéseknek. A hatósági intézkedések megtétele mellett éppen ezért fontos a tűzvédelmi felvilágosító propagandamunka szerepe.

A tűzrendészeti propagandamunka méreteire jellemző, hogy az elmúlt év során már több mint 1000 sajtóközlemény, cikk jelent meg a központi, illetőleg a megyei lapokban. A Kossuth-adó, valamint a helyi rádiók több ízben foglalkoztak a legaktuálisabb tűzrendészeti kérdésekkel és a lakosság tűzrendészeti felvilágosításával. Ma már ott tartunk, hogy a tűzrendészeti propagandamunka nem kizárólag a tűzrendészeti szervek egyedüli feladatát képezi, hanem abba aktívan bekapcsolódnak a társmintisztériumok, az országos főhatóságok s a jelentősebb üzemek, valamint a különböző tanintézetek és a szaktanfolyamok is. Nem egy esetben éppen a társszervek kezdeményezik és igénylik a tűzrendészeti oktatást s ehhez a tűzrendészeti szervek segítségét.

Osztályparancsnokságaink is mind jobban megértik e tevékenység jelentőségét, és helyes kezdeményezéseikkel tovább fejlesztik a tűzrendészeti propagandát. A Csongrád megyei tűzrendészeti osztályparancsnokság pl. a községi önkéntes tűzoltóság propagandamunkájának megjavítása érdekében „Tűzek a megyében” címmel időszaki tájékoztatót ad ki. Abban az egyes időszaki feladatokat, a megtörtént tüzeseteket és azok okait ismerteti, és egyben megszabja az elkövetkezendő időszak legfontosabb propagandafeladatait.

A Művelődésügyi Minisztérium a propagandamunka kiszélesítése érdekében a BM Országos Tűzrendészeti Parancsnokság felkérésére lehetőséget nyújtott ahhoz, hogy a megyei művelődési propagandakocsik munkájuk során tűzrendészeti vonatkozású propagandát is kifejtssenek. Emellett a megyei osztályparancsnokságok intézkedése nyomán a megyei tanácsok osztályai utasítást adtak ki az iskolák igazgatóinak és szakfelügyelőinek, hogy a szülői értekezleteken a szülők, de ezen túlmenően a gyermekek részére is tartsanak tűzrendészeti oktatást. Egyes megyékben ezen a téren máris jelentős eredményeket értek el a tűzrendészeti szervek.

Több megyében tűzrendészeti tárgyú kiállítás szervezett a megyei osztályparancsnokság, s ezek keretében több tízezer dolgozót oktattak a tűzrendészeti szabályokra. Egy-egy járás területén, valamint a jelentősebb üzemekben ugyancsak helyes irányban halad a tűzvédelmi előadások szervezése és a dolgozók tűzrendészeti oktatása. Az elmúlt év során pl. Budapest kerületében kb. 270 filmvetítéssel egybekötött előadást tartottak — mintegy 28—30 ezer dolgozó előtt.

Mind ezek ellenére a tűzrendészeti propagandamunka még mindig nem ki elégitő. Tűzrendészeti szerveink közel sem használják ki a propaganda során hasznosítható lehetőségeket, s ennek tulajdonítható, hogy néhány területen még mindig nem sikerült csökkenteni az egyes tűzkeletkezési okokat.

Komoly hiányosság, hogy a tüzesetek hasznos tapasztalatait nem minden esetben alkalmazzák a megelőző tűzrendészeti előírások propagálásánál, illetve nem elemzik kellően a tűzkeletkezési okokat, nem propagálják megfelelő mértékben egy-egy tüzeset okát vagy pl. a tűzmegelőzés szabályait. Sok esetben tapasztalhatjuk emellett, hogy úgyszólván figyelmen kívül hagyják azt az általános szabályt, hogy a propagandamunkát nem szabad „általában” vinni, nem szabad csak „a megelőző tűzrendészeti szabályok betartására” felhívni a dolgozók figyelmét, hanem annak mindenkor konkrét esetre kell irányulnia. Az ún. általános propagandának ugyanis alig van valami meggyőző ereje.

A tervszerűtlenség is rendkívül akadályozza a tüzesetek csökkentése érdekében kifejtett propagandamunka eredményességét. De hasonlóan káros, hogy nem veszik figyelembe egy-egy időszak tűzrendészeti veszélyességét, a gyakrabban előforduló tűzkeletkezési okokat, és ennek következtében nem ezekre összpontosítják a propaganda minden lehetőségét.

Propagandamunkánk egyik legfőbb hiányossága, hogy viszonylag szűk körre korlátozódik. Emiatt válik azután sablonossá, nem kelti fel a dolgozók figyelmét és nem hat a dolgozók széles rétegeire. Az sem segíti ennek a hiányosságnak felszámolását, hogy az illetékesek nem használják fel a rendelkezésre álló tűzrendészeti filmeket a dolgozók oktatására. Sajnos, a filmbemutatókat általában nem készítik elő kellően, ezért látogatottságuk nem ki elégitő.

A megelőző tűzrendészeti munka továbbjavítása feltétlenül megköveteli, hogy a tűzoltóság minden tagja a maga területén külön-külön is foglalkozzon a tűzrendészeti felvilágosítással, propagandával. Így pl. az instruktoroknak is fokozott gondot kell fordítaniuk arra, hogy az üzemekben valamennyi dolgozó megfelelő tájékoztatást kapjon a megelőző tűzrendészeti szabályokról, valamint a tűz esetén szükséges eljárás egyes kérdéseiről.

A propagandamunka végzése során mindig támaszkodnunk kell a társszervek és a helyi adottságok által nyújtott lehetőségekre. Emellett a tüzesetek tapasztalatait minden esetben használjuk fel a megelőző tűzrendészeti szabályok tudatosítására. A propagandamunkát tegyük tervszerűvé és az általános tűzrendészeti problémákon túlmenően hívjuk fel a figyelmet egy-egy időszak tűzrendészeti veszélyére s az egyes gyakrabban előforduló tűzkeletkezési okokra. Általában minden lehetőséget összpontosítsunk a jó eredmény érdekében.

A propagandamunka területét feltétlenül ki kell szélesíteni, és biztosítanunk kell, hogy a tűzrendészeti kérdésekkel az eddiginél jóval szélesebb körben foglalkozzanak a társszervek, az üzemek és az intézmények egyaránt. A propagandamunkát és általában az egyéb tűzrendészeti feladatokat tegyük társadalmi feladattá, mert csak így érhetjük el célkitűzésünket, vagyis azt, hogy a tüzesetek száma az elkövetkezendő időkben egyre tovább csökkenjen.

„Hazádnak rendületlenül
Légy híve, óh magyar,
Bölcsöd az s majdan sírod is,
Mely ápol s eltakar.”

Osztályérdel

A „Szózat” e sorait olvasva, kit ne fogna el felemelő érzés, akít valami köt a szülőföldhöz, ahhoz a tájhoz, ahol felnőtt. Igen, Vörösmarty megfogalmazta, mit jelent legáltalánosabban értelemben hazafiságnak lenni: a hazához hívnék lenni — mondja. Ezt a fogalmazást — osztálykülönbség nélkül — a legáltalánosabban elfogadják a széles rétegek. Ha azonban konkrétan vizsgáljuk a kérdést, és meghallgatjuk a különböző osztályokhoz tartozókat, hogy mit értenek azon: hívnék lenni a hazához, akkor rögtön különbségeket, sőt ellentétes nézeteket találunk az egyes osztályok, rétegek álláspontjában — s ezek szorosan kapcsolódnak a két ellentétes osztály: a burzsoázia és a munkásosztály harcához.

Osztályérdel feletti-e a hazafiság?

A hazához való viszony más a burzsoázia és más a munkásosztály felfogása szerint. De ha ez így van, akkor nyilvánvaló, hogy a hazafiság nem áll osztályérdel felett. A hazafiság fogalmának tartalma tehát történelmileg és osztályonként is változó. Már a marxizmus előtt is voltak haladó gondolkodók, akik látták a gazdagok és szegények hazafiságának különbségét. Mégis a történelemben először a munkásosztály nagy gondolkodói és forradalmi vezetői mutatták meg tudományosan, hogy a hazafiság és az osztályérdel kölcsönhatásban van, és ebben a kölcsönhatásban meghatározó az osztályérdel.

Felmerül az is, hogy ha mást ért a hazafiságon a burzsoázia és mást a munkásosztály, akkor van-e olyan mérce, objektív kritérium, aminek alapján eldönthető, hogy valamely osztály vagy személy szerint ki az igazi hazafi. S ha van, akkor mi az? A marxizmus egyértelmű, pozitív választ ad erre. Ilyen mérce, illetve objektív kritérium: „Ki mit tesz a dolgozó nép sorsának jobbrafordításáért?” Igaz hazafinak tehát azt tekintjük, aki a dolgozó nép boldogulásának előrevívője, s a nép ügyéért való kiállást tetteiben juttatja kifejezésre. Napjainkban a nép ügyéért harcolni egyet jelent a társadalmi haladással szembekeverült tőkés renddel és véddélvel szemben a szocializmusért és békéért való harccal.

Mit mond a burzsoázia?

Természetes, hogy a burzsoáziának és ideológusainak más erről a véleménye. Mindenekelőtt tagadják a hazafiság és az osztályérdel kapcsolatát. Szerintük a haza érdeke mindenként fölött áll! Hazaszereteten mindenkinek egyet kell értenie! — hirdetik. Hogy miért van ez? Könnyen érthetővé válik, ha figyelembe vesszük, hogy a hatalomra került burzsoázia osztályérdelével szembekeverült a dolgozó nép érdekeivel.

A burzsoázia osztályérdelke a kizsákmányolás, a profitnövelés. De azt nyíltan nem lehet hirdetni. Nem lehet odaállni a dolgozó tömegek elé, és nyíltan kimondani például egy rablőháború esetén, hogy azért kell általános mozgósítás, azért kell az egyszerű emberek tömegeinek harcba menniük, mert a burzsoáziának új nyersanyagforrásokra, új piacra van szüksége a nagyobb profit érdekében. Olyan indokot kell tehát találni, amelynek nyomán

látszólagos érdekközösség jöhet létre a félrevezetett tömegekkel. A magyar népek például egyáltalán nem volt érdeke a második világháborúban való részvétel. Az uralkodó osztály nacionalista uszítása, a „Csonka-Magyarország nem ország, egész Magyarország mennyország” mese és más érvek hatására mégis széles rétegekkel elhívték, hogy a nép sorsa is jobbra fordul, ha a területgyarapítás sikerül. Csak így lehetett harcba rántani — saját érdekeikkel szemben is — a tömegeket.

Meddig volt „magyar testvér” a munkás és cseléd?

A burzsoázia érveit a hazafiság minde- nek fölé helyezéséről azonban az élet számtalan ténye cáfolja. Nézzünk néhány ilyen példát! Kezdjük a Horthy-rendszerrel. Vajon szerette a nagybirtokos-osztály és a burzsoázia a hazát? Persze, hogy szerette. Hiszen ők voltak uralmon, óriási hasznot húztak a kizsákmányolásból, s az ezer holdak, a kastély, a fogat, az autó, a kényelem, a szórakozás minden eszköze rendelkezésükre állt. A maguk módján szerették a népet is — ha istenfélő, alázatos, engedelmes volt, ha elnyomóit „kenyéradó”-ként tisztelte. Ilyenkor „magyar testvér” volt a cseléd, a munkás. Nagy ünnepek alkalmával — a keresztényi szeretet kifejezéséeként — levetett holmijaikból is juttattak a dolgozóknak. Sőt, a munkanélkülieknek ingyen levest is adtak ebédre — ha meghunnyászkoztak. Érdekes azonban, hogy ha aratósztrájkok, bérkövetelések, tüntetések voltak, ha a nyomorúság ellen fölemeltek szavukat a dolgozók, akkor a kizsákmányoló „magyar testvérek” csendőrszurony, sortűz és a féktelen elnyomás minden eszközével felléptek ellenük. Ha a dolgozók emberibb életet követeltek, akkor „rongyos csavargó”, „hazátlan bitang” és „kommunista hazaáruló” volt a nevük.

Ki volt igazán az a haza? Néhány tízezer kizsákmányoló és néhány százezer kiszolgálója. A dolgozó milliók pedig nyomorúságban tengődtek. Magyarországot nem véletlenül nevezték a három millió koldus országának. Erthető, hogy az urak szerették ezt a hazát. Öröknek, változtathatatlannak mondták, sőt ezt igyekeztek elhitetni a dolgozókkal is. A társadalmi bajok okát a területi problémákkal magyarázták, s ezzel igyekeztek elterelni a figyelmet az igazi okokról, a féktelen kizsákmányolásról.

Miért nem szereti a volt uralkodó osztály ezt a hazát?

Vigyük a példát tovább. 1945-ben óriási társadalmi változások kezdődtek hazánkban. Megtörtént a földosztás, s a dolgozó nép hatalomra jutott. Majd a fordulat évével szocialista útra léptünk. Társadalmi tulajdonba vettük a döntő jelentőségű termelőeszközöket, a kastélyokból szanatóriumokat, gyermeküdülőket csináltunk, s a vezető posztokra a dolgozó nép fiai kerültek stb.

Szereti-e a volt uralkodó osztály ezt a hazát? Hajlandó volt-e belenyugodni e

nagy változásokba? Nagyon jól tudjuk, hogy nem nyugodtak bele. Azt kiabálták, hogy a munkásosztály — saját osztályérdekeit előtérbe helyezve — elárul hazát magasztos fogalmát, megbontott istentől származó nemzeti egységet, — miillik a pápák többször kinyilvánított, hogy istentől ered az, hogy vannak dagok és szegények! Az „ösi juss” emlegették, és mindent elkövettek a visszaszerzésére. Vagyis önzetlen szeretetet követeltek a dolgozóktól, kor ők voltak hatalmon, de nem v hajlandók önzetlenül szeretni ezt a zát, amikor a dolgozók kerültek hatalomra. Hazaárulás, összeesküvés, ellenindulom, az amerikai imperialistáknak nyílt felkínálása az országnak — in volt uralkodó osztály viszonya e hazához.

A tények a marxizmus igazát bizonyítják

Ezek a tények megcáfolhatatlanul bizonyítják a marxizmus igazát. A burzsoázia és a földbirtokosok nem szeretik a hazát, ahol nem ők vannak uralmon. A hirdetett elvek (a haza érdeke nek fölött) és a tényleges tettek nem azonosak. Mégis — bár az ellenradalom demagógiáját, nacionalista fátását a párt leleplezte — még ma is kan nem látnak világosan ebben a dásban. Pedig a magyar történelem irodalom legkiemelkedőbb alakjai régen megláttak egyet-mást az elmé takból. Petőfi Sándor több mint 11 vel ezelőtt ostromozta a Habsburgokk paktáló főurakat és a „Vén zászló című versében is megkülönbözteti a nyek és gazdagok hazafiságát:

„Védi az a maga gazdagságát,
Csak a szegény szereti hazáját” — mond

Adv Endre is élesen támadta a bu nacionalizmust a századforduló ik „Aki ellensége a haladásnak, a je törésnek, hazaáruló, ha örökösen n tesz egyebet, mint a nemzeti him énekli.” A kizsákmányoló osztályok zaszeretete” tehát a pióca és az á viszonya. Szeretik, amié szipolyozl a népet, és minden gyűlöletükkel sz fordulnak vele, ha a szipolyozás lehe megszűnik. A hazához való viszon tehát osztályérdelük határozza meg

A dolgozó nép hazafisága

A kizsákmányolóktól minőségile különbözik a dolgozó nép hazafisága. A gozók akkor is szeretik a hazát, a nem ők vannak hatalmon. Hiszen m ami gazdagabbá teszi a hazát, két és erőfeszítésük gyümölcse. Ha a függetlensége veszélyben van, akkor sősorban a dolgozók azok, akik vérül lásával védelmezik azt. Vajon, abba a minőségi különbség, hogy a do hazafisága független az osztályérd Egyáltalán nem! A kizsákmányolók ma idején sem önzetlen a dolgozók szeretete, mégis több azokénál. S a hazát és igyekeznek megszabadí piócaiktól! Szeretik abban a remé hogy valamikor majd valóban az zájuk lesz. Ezt fejezi ki az például

és hazafiság

magyarországi szabadságharcok mindig együtt jártak a társadalmi haladásért folytatott harccal. 1848-ban az osztrák császárság uralma elleni szabadságharc összekapcsolódott a polgári átalakulásért való harccal; 1919-ben a proletárdiktatúra célja a cseh és román burzsoá támasz idején egyet jelentett a kizsákmányolók elleni harcban elért eredmények megvédésével.

Mindezekből következik, hogy amikor gyűrt társadalmi osztály vagy réteg a töremenlem színpadára lép, és osztályprogramjába a haza egészségének sorsára vonatkozó pontokat is vesz, nem a szavakon, hanem a tetteken kell lemérni, mennyire élelnek meg azok a haza tényleges érdekeinek. A mérce: mennyire segíti a társadalmi haladást, a dolgozó nép boldogulását? *A hazafias jelszavak mögött az osztályérdeket nézzük és azt, hogy az osztályérdeket kifejező cselekvés mennyire felel meg a nemzet egésze érdekeinek.*

A történelmi visszapillantás tükrében

Ha ebből a szempontból vizsgáljuk a kérdést, akkor látható, hogy Magyarországon 1867-ig, a kiegyezésig pozitívan lehet értékelni a burzsoá nacionalizmust is. Kossuthi reformtörekvései, bár a főnemesség érdekeit kifejező módon, de ezzel együtt a nemzet egészségének érdekeit is szolgálta. Kossuth a polgárosodó középemesség érdekeinek kifejezője volt, de a társadalmi célok, amelyekért harcoltak, az egész nemzet érdekét is előrevitték. Ezen nem változtat az sem, hogy a túlrő leverte a forradalmat.

1867-ben kiegyezett az osztrák és a magyar uralkodó osztály. Kompromisszum évén, de többé-kevésbé mégis szabadabbá vált a polgári fejlődés útja. Az uralkodó osztály hazához való viszonya mégis reakcióssá torzult. Hogy miért? Azért, mert a magyar uralkodó osztály részt vállalt a többi nemzetiség elnyomásából, és a Balán-félsziget irányában önálló imperialista törekvései is voltak.

Ez a sajátos fejlődés, a kompromisszum az uralkodó osztály reakcióssá válása az oka annak, hogy Magyarországon 1945-ig nem valósultak meg olyan alapvető polgári követelések, mint például a nagybirtokrendszer megszüntetése, a demokratikus köztársaság megvalósítása stb. Népi demokráciánk viszont az első lépésekben nemcsak megvalósította mindezt, sőt még tovább is ment. Kossuthék polgári demokráciáért harcoltak, 1945-ben pedig nálunk népi demokrácia alakult ki, majd fokozatosan ráléptünk a szocialista útra. A polgári demokrácia követeléseinek feltételként tehát nálunk — még ha 1848 jelszavaiba is csomagolják azokat — reakcióssá, s a társadalmi haladás kerekét megfordítani akaró erők osztályérdekeit fejezi ki.

Hazaárulás — hazafias csomagolásban

Nagyon sokakat megzavart 1956-ban az a körülmény, hogy az ellenforradalmárok az 1848-as polgári demokratikus forradalom jelszavaiba csomagolták a népgyűlölet nacionalizmusukat és a márciusi if-

jakra hivatkoztak — pedig óriási a különbség közöttük, hiszen teljesen ellentétes célokért harcoltak. Gondoljunk arra, hogy Kossuth Lajos és a márciusi ifjak 1848-ban nem rehabilitálták az akkori reakciós egyházfőt, Hám Jánost, mint ahogy 1956-ban az ellenforradalmárok Mindszentyvel tették. 1848-ban a forradalom erői nem kötötték szövetséget a hazaáruló arisztokratákkal — mint 1956-ban az ellenforradalmárok Eszterházy herceggel és a többiekkel. Petőfi és a márciusi ifjak a vörös zászlót, a „szent világszabadság” lobogóját fenn hordták és büszkéek voltak rá, 1956-ban viszont bemocskolták, szembefordultak vele. 1848 szabadsághősei nem gyalázták meg a halottakat, nem rombolták az emlékműveket, nem gyilkolták a védetelen embereket, nem rabolták ki az áruházakat — mint 1956 „szabadsághősei”.

A jelszavak és követelések igazi háttere ..

1848-ban a márciusi ifjak 12 pontja egészen más osztálytartalmat fejezett ki, mint 1956-ban, amikor az ellenforradalmárok lepelnek használták fel. Vegyünk ki két pontot, amire legtöbbször hivatkoztak az ellenforradalmárok. Az egyik: a sajtószabadság követelése. Petőfiék a reakcióval szemben a haladó sajtó számára követelték e szabadságot, s a társadalmi haladásra mozgósító cikkek és sajtótermékek szabad leközlését akarták és a cenzura eltörlését. A népelnyomókkal szemben a nép érdekeit kifejező sajtóért harcoltak. 1956-ban viszont éppen fordítva volt: a sajtószabadság követelése a népelnyomó, reakciós erők legális megnyilvánulásait célozta, s a szocializmust mocskoló, ellene uszító sajtótermékek szabadságát követelte. A másik: a függetlenség követelése. A márciusi ifjak Európa akkori — az orosz cárizmus mellett — egyik legreakcióssabb, a társadalmi haladás egyik legerősebb ellenfelével, a feudális osztrák Habsburg-uralommal szemben léptek fel a függetlenség igényével. A haladás erőt akkor a polgári fejlődés útjára lépett nyugat-európai országok jelentették. Ahhoz, hogy Magyarország is erre az útra léphessen, el kellett söpörnie az osztrák uralmat, amely hazánkat függőségben tartotta.

1956-ban a „függetlenség” követelése egyet jelentett azzal, hogy Magyarországot kizsákmányolják a társadalmi haladás jelenleg képviselő szocialista táborból, és a haladás ellenségeinek, az imperialistáknak járszalagjára kössék. Történelme egész ideje alatt hazánk függetlenségét egyetlen nagyhatalom sem tartotta olyan tiszteltetben, mint a szocialista Szovjetunió. Miért volt tehát szüksége az ellenforradalomnak a féktelen szovjetellenességre? Azért, mert ennek felszításával próbált olyan közhangulatot teremteni, amelyet meglovagolva, keresztülhajszohtak volna a varsói szerződésből való kilépését az országnak. Miért szította az egész imperialista világ a szovjet csapatok kivonására irányuló ellenforradalmi követeléseket? Emögött is meg kell látnunk az osztályérdeket! Kinek érdeke a szovjet csapatok ittléte? Semmiesetre sem a dolgozó nép ellenségeinek! Ezért ágálnak annyira

ellene. Az imperialista támaszpontoktól körülvett Magyarország ugyanis saját erejére utalva, könnyű prédája lenne a szocializmus ellenségeinek. Nem a Szovjetunióknak van szüksége arra, hogy hazánkban katonai egységeket tartson, nekünk van szükségünk rá a nép hatalmának védelme érdekében mindaddig, amíg az imperialisták támadó élű támaszpontokkal veszik körül hazánkat.

Tudatos ködösítés — világos céllal ...

Az imperialisták és ügynökeik az 1956. november 4-i szovjet katonai segítséget „agresszív beavatkozásnak” akarták beállítani. De ha a dolgozó nép ügye, s a világban szemponjtjából vizsgáljuk ezt a kérdést, vajon az lett volna a helyes, ha a Szovjetunió ölbetett kezekkel nézi, az ellenforradalmárok imperialista segítséggel hogyan rombolják le a dolgozó nép hatalmát? A Szovjetunió vezetőinek akkor kellett volna szégyellniük magukat, ha — mint a legerősebb szocialista ország — nem adtak volna segítséget a mi szocialista vívmányaink megvédésére. S mint Hruscsov elvtárs mondta — nem véletlenül a csepeli munkások előtt — a Szovjetunió éppen arra büszke, hogy teljesítette internacionalista kötelességét, és nem hagyott cserben egy szocialista országot, amikor az bajban volt. — Amint látjuk tehát, 1848 jelszavainak felhasználása 1956-ban egyértelműen megmutatja, hogy tudatos ködösítésről van szó, hiszen mögöttük a reakció tevékenykedett a régi rend visszaállításának érdekében.

Az igazi hazafiság következetes hordozója

Korunkban az igazi hazafiság következetes hordozója a munkásosztály. De nemcsak a történelmi továbbvivője az igazi hazafiságnak, hanem egyetlen következetes képviselője is. Hogy miért? Ez sem független az osztályérdektől, hanem éppen azzal függ össze! A munkásosztály történelmi hivatása minden kizsákmányolás megszüntetése. Ez viszont az egész dolgozó nép alapvető érdekeinek legkövetkezetesebb megvalósítása. A burzsoázia, amikor pedig még haladó törekvései voltak és osztályérdekei egybeestek a néptömegek érdekeivel, akkor sem képviselte maradéktalanul a nép ügyét. Nem is képviselhette, hiszen kizsákmányoló céljai miatt ez lehetetlen. Ebből adódik az is, hogy a burzsoázia osztályérdeke és a nemzeti érdekek egybeesése csak időleges. Az osztályérdekek miatt előbb-utóbb szembe kerül a dolgozó nép ügyével, s hazafias jelszavai — mint láttuk — reakcióssá válnak.

A munkásosztálynak alapvető érdeke minden kizsákmányolás felszámolása. Éppen ezért az osztályérdek és a nemzeti érdek egybeesése nem időleges. A munkásosztálynak létfeltétele a társadalmi haladás — ezért soha nem válik hazafiatlanná, s nincsen szüksége osztálycéljai takargatására sem. Nyíltan hirdeti a kizsákmányolás elleni harcot, mint a haza érdekét is legkövetkezetesebben kifejező harcot. A munkásosztály hazafisága tudatos, forrása a marxista-leninista elmélet és hordozója a párt. Ez a szocialista hazafiság!

A történelmi tények bizonyítanak!

A munkásosztály és pártja mint mindenütt, így hazánkban is már a kapitalista viszonyok között is a hazafiság legkövetkezetesebb képviselője volt. A Kommunizmus (Folytatás a 6. oldalon.)

A párt nem tűrheti az őszinte véleménynyilvánítás korlátozását!

NÉHÁNY NAPOS JELENTÉS FEKSZIK ELŐTTÜNK, melyet az MSZMP szervezeti járási Belügyi Pártvezetősége készített. A jelentés többek között megállapítja, hogy megnőtt a pártalapszervezetek tekintélye, s többségük munkáját a nyíltság és a pártzerűség jellemzi. Az utóbbi időben növekedett az állomány politikai öntudata is. A párt szervezet tekintélyét illetően azonban a tűzrendészeti alosztályon pártszerűtlen jelenségek is mutatkoztak, s ennek oka a parancsnok helytelen magatartása volt. A vezetőség újjá-választása után ebben a tekintetben némi javulás tapasztalható.

AMIKOR A JÁRÁSI BELÜGYI PÁRT-SZERVEZET TITKÁRÁT FELKERES-TÜK, éppen vezetőségi ülést tartott. A járási rendőrkapitányság pártalapszervezetének munkája volt ugyan napirenden, a vitában olykor mégis érintették a más alapszervezeteknél szerzett tapasztalato-kat is.

A vitából és a vezetőségi ülés befeje-zése után folytatott közvetlen beszélge-tésből valóban láthattuk, hogy az őszin-tesség még most is probléma, és sokszor nem csekély akadályai vannak a nyílt véleménymondásnak s a jó, elvtársias lég-

kör kialakításának. A pártvezetőségnek gondot okoz, miként készítsen véle-ménynyilvánításra egyes elvtársakat. Mindegyik pártalapszervezet foglalkozik ezzel a problémával, s szeretné elérni, hogy a tagság ne legyen liberális a hibák-kal szemben. Egyes elvtársakat meghök-kentett, de — sajnos — nem tett eléggé harcossá olyan eset, amely pl. a szarvasi rendőrőrsön megtörtént: Balogh Kálmán r. ftorm. az órs taggyűlésén jellemtelen embernek minősítette Farkas Mihály r. szakaszvezetőt, amiért elfogadta az el-hangzott bírálatot és elismerte, hogy Ba-logh elvtárral együtt tetteleg bántalmaz-tak egy embert. Balogh elvtárs szemében ezek szerint bizonyára az lett volna jel-lemes dolog, ha Farkas elvtárs hazudik a taggyűlésnek, és takargatja az elköve-tett szolgálati vétséget.

A SZARVASI RENDŐRŐRSÖN A PÁRTVEZETŐSÉG ES A PARANCSONK helyesen harcol a hibák leleplezéséért, úgyhogy máris javult a bátor, őszinte véleménynyilvánítás s a bírálat is. Eb-ben a kérdésben jóval nagyobb probléma mutatkozik a tűzrendészeti alosz-tályon. Mennél több elvtárs véleményét kérjük, annál több egybehangzó választ

kapunk, amelyek szerint a hibákért e sorban Török Imre tú. főügy., aloszi parancsnok elvtárs magatartása kif-solható. Talán rosszul dolgozik az al-táyparancsnok? Erről szó sincs, jól tu-mi a feladata, s éppen a jó megmunka következtében ez év folyamán-molyabb tüzeset nem fordult elő a t-letükön. Mégis paraszokodnak rá az társak, főleg azért, mert bizalmatlan beosztottjaival szemben.

Pedig bizalom nélkül nem lehet ve-s s az emberekkel nem szabad személyi vagy meggondolatlanul bánni. Így lént, hogy Török elvtárs a bizalmat ságával ugyancsak bizalmatlanságot tott ki maga iránt. Aki bizalmat akar teni, annak teljes emberi mivoltá őszinte leplezettségében kell megmu-koznia embertársai előtt. Azt is meg-lene gondolnia, milyen helytelen a 1 titkár véleményét azzal elütni, hogy gnt politikusan támasztja alá a fel-tokat". Az sem helyes, hogy ha a 1 taggyűlésen szóba kerül a munka éri-lése, bírálat, ő ezt a parancs bírá-lnak tekintti.

AKADNAK MÉG MÁS ZAVARÓ M-ZANATOK IS, de nem az a célunk, l Török elvtárs fejére olvassuk valam-nyi hibáját. Csupán egy fontos pártf-rozatra szeretnénk még felhívni a fig-mét, arra, amely a belügyi szerve-működő pártszervezetek jogairól és l-ességeiről szól. A határozat értelm-a parancsnokoknak a személyi állon-zómet vagy egész munkáját érintő a-veető parancsaik kiadása előtt ki kell-nyöniök a pártvezetőség véleményét és ja-latait. Ezt viszont Török elvtárs telj-figgyelmen kívül hagyta. Pedig ilyen-ehhez hasonló jelenségek nyomán f-jeszültt a légkör, és a beosztottak-érthetően — nem szívesen mondják-vevéleményüket, tapasztalataikat.

A SZARVASI TÜZRENDESZETI OSZTÁLYPARANCSONKSÁG nem-egyetlen belügyi szerv, ahol probl-kozik, hogy meddig mehetnek el a-rancsnok bírálatánál. Itt is — csak-mint máshol — a pártvezetőségnek párttaggyűlésnek, magatartásbeli, feyy-és erkölcsi kérdésekben úgy kell kez- a parancsnokot, mint a pártalapsz-zezet bármely tagját. Hol nyújtsanak s- séget a parancsnoknak — mint kom-nistának — hibái kijavításához, ha- abban a pártszerűtlen, ahová t- zik. Eppen ezért a pártvezetőség va- taggyűlés a kommunista magatartás-máinak megsértése esetén jogosan b- hatja a kommunista parancsnokot, az őszinte, elvtársias bírálat rombol- tekintélyét, hanem a kommunista-hoz-tatlan magatartás.

A JÁRÁSI PÁRTVEZETŐSÉG LÁTJA A PROBLÉMÁKAT, s már t-ször beszélt Török elvtárral arról, l-változtasson magatartásán, sajnos, ez-kísérletek sikertelenek maradtak. M-ezek ellenére úgy véljük, helytelen l-feladni a küzdelmet, vagy lemondani-ról, hogy megváltozzék. Persze, sok-lik az alapszervezet kollektíváján is, az elvtársak következetesebb magat- is nagymértékben segíthet.

MINDEZEKBŐL LÁTHATJUK, hog-őszinte véleménynyilvánítás feltétele-megteremtése nem egyszerű dolog, mindenesetre nélkülözhetetlen a jó r-kához, és — ahol szükséges — érde-küzdeni érte!

GELLÉRT TIBOR

Osztályérdek és hazafiság

(Folytatás az 5. oldalról.)

nista Párt volt a faszizmus elleni harc ve-zetője: a haza sorsának jobbrafordításáért harcolva, mártírok sokasága adta életét.

A felszabadulás után is a Magyar Kom-munista Párt vezette munkásosztály állt a nemzeti felemelkedés élén.

Felszámoltuk a fasiszta rendszert, föl-osztottuk a földeket — s ez hazafias, nem-zeti érdeket kifejező cselekedet volt. De egyben osztályérdek is volt, hiszen sza-baddá kellett tenni az utat a demokra-tikus fejlődés számára.

A munkásosztály, a Kommunista Párt vezetésével újjáépítettük a romos orszá-got, s megszüntettük az inflációt. Ezzel olyan gazdasági csodát hajtottunk végre, amilyenről a burzsoázia nem is álmodha-tott. Hazafiság volt ez, és az egész nem-zet érdeke? Igen, az volt, de osztályér-dek is egyben, mert romokra nem lehet szocializmus építeni!

Az elmaradt agrárországot iparosítottuk, a szocialista nagyüzemi gazdálkodás út-jára vezetjük a dolgozó parasztságot, hogy virágzó gazdasági alapja legyen az élet-színvonal és a kulturális színvonal szaka-datlan továbbfejlesztésének. Hazafiság ez, s egybeesik a dolgozó osztályok alapvető érdekeivel? Büszkén állíthatjuk, hogy igen, és hozzátesszük: egyben osztályérdek is, mert ez az alapja annak, hogy a társa-dalmi felemelkedés terén tovább halad-junk.

A Szovjetunió segítségével levertük az ellenforradalmat, felszámoltuk a pusztí-tás okozta károkat, s közben kijavítjuk a régi vezetés által elkövetett hibákat. Következetes békeszerető politikát folyta-tunk, és a Szovjetunió vezette szocialista tábor oldalán a békeszerető népekkel ösz-szefogva, harcolunk az imperialista hábo-rús gyújtogatók megfélemezéséért. Ez az iga-zí, következetes hazafiság megvalósítása és egyben osztályérdek is!

A hazafiság csak egyféleképpen értelmezhető!

Mi következik mindebből? Az, hogy egyetlen olyan ember sem lehet igazi ha-zafi ma, aki a kommunista-k vezette mun-kásosztály nélkül akarja a szocializmust, s tagadja a proletárdiktatúra szükségs-ségét és a munkásosztály nemzetközi ösz-szefogását. Nagyjában-egészében felszá-moltuk már az ellenséges osztályokat, és csak maradványaik vannak. De tudjuk azt is, hogy az ország lakosságának óriási többségét kitevő becsületes dolgozók még nem állnak valamennyien szilárdan, kö-vetkezetesen a szocializmus mellett — te-hát nem következetes képviselői a szocia-lista hazafiságnak.

Pártunk szövetségi politikája arra írá-nyul, hogy a munkás-paraszt szövetségre támaszkodva, minden becsületes embert a szocialista útra vezessen. Nemzeti ösz-szefogást akarunk, nemzeti egységet a munkásosztály vezetésével! Türelem, meg-győzés kell a becsületes emberek szoc-ialista útra vezetéséhez, s ezzel egyide-jűleg harc minden ellen, ami akadályozza fejlődésünket.

Népi-nemzeti összefogásunk erejét kife-jező kiemelkedő esemény volt nemrég-i-ben a Hazafias Népfront országos kong-resszusa. Az ott megszbott feladatok megvalósítása hazánk újabb erősödését je-lenti, s egyben kifejezőjévé válik majd annak is, hogy egyre szélesebb rétegek lesznek a szocialista hazafiságnak mind következetesebb képviselői.

Minden dolgozót büszkeséggel tölt el az a nagy fejlődés, amelyet az ország felvi-rágoztatásában elértünk. A szocialista ha-zafiság követelményeinek viszont csak ak-kor teszünk eleget, ha vívmányainkat megvédjük, és erőnket nem kímélve, mun-kálkodunk hazánk s a dolgozó nép to-vábbi boldogulásán.

Balló István

Megelőző tűzvédelem sárbogárdi járás termelőszövetkezeteiben

ásunk 1960. tavaszára termelőszövetkezeti járás lett. A gazdaságilag művelt területek ma már több mint 93 léka a szocialista szektor részében van. Csupán 1959—m 5932 dolgozó parasztcsoporttal taggal lépett a termelőszövetkezetekbe. Járásunk részében jelenleg 33 termelőszövetkezet van. Nem egy helyen az a község parasztsága egyet lépett. Így pl. Alapon egy 710 tag, 8000 kh-on, m 650 tag 6000 kh. területtel gazdálkodik.

Új termelőszövetkezetek kialakítása és gazdasági megszilárdítása járásunk párt-, állami és társadalmi szervei elsőrendű kötelessége. Ebből fontos feladat járulni a biztonságos és önkéntes tűzoltó elváltókra is. Mivel a termelőszövetkezetek nagyszámú dolgozóinak ma még nincs elegendő anyagi erejük, a tűzrendészeti előírások megfelelő gazdasági épületek, istállókat, szállásokat, a tűzrendészeti hatóságokhoz kellett járulnia a szükséges szalma- vagy nád-istállókat, szállások építésére is.

Járásunkban kialakult a tűzvédelemre vonatkozó feladatokat a szervek járási pártvezetői különös súllyal vetette fel a feladatok megvalósítását és a járás megfelelő kioktatás-

gyeidejűleg a tűzrendészeti hatóságok fokozott ellenőrzését követően a hiányosságok megszüntetése érdekében. Abból tudunk ki, hogy a nagytermelés fokozott tűzveszélyt is rejt magában, mivel az aratás és a cséplés idején a tűz martalékává, s az el egy község dolgozó partjai egész évi munkájának mőlcse. A gondatlanság vagy szándékos cselekményekkel beláthatatlan politikai gazdasági kárt okozhat.

A gondatlanságnak sok és változatos formáját tapasztaljuk járásunk termelőszövetkezeteiben. Nézzünk csak néhányat ezek közül:

1. A termelőszövetkezetekben a tűzoltófelszerelések igen rossz állapotban vannak. A tűzoltóeszközök karbantartásukra, a tűzvédelemre vonatkozó szabályokat nem fordítják. A sárszentmihályi „Aranykalász” tsz-ben pl. a tűzoltófelszerelései tragyalevet jelentenek. A sárbogárdi „Sallai” tsz-ben a tűzoltóeszközök megkérdőjelezhetetlen, mert azzal előző meszesvizet szívtattak. Ehhez hasonló állapotban vannak a sárszentmihályi „Új haladás”, a szegyházi „Új Petőfi” és más termelőszövetkezetek is. A

felszerelések ilyen állapota tűzveszélyt rejt magában.

Több tsz-ben nincs biztosított az előírt vízhordó, szikracsapó csálya stb. — pedig ezek a kezdő tűzek eloltására kiválóan alkalmasak.

Számos helyen — mint pl. a sárszentmihályi „Aranykalász”, a sárszentmihályi „Rákóczi”, az alapi „Petőfi” tsz-ben — az elektro-



vezetékek szabálytalan szerelése súlyos tűzek előidézője lehet.

Az ilyen és hasonló hiányosságok azonban több más helyen is megtalálhatók.

Járás pártvezetőségünk a hiányosságok megszüntetésére kérte a Járási Tanács VB se-

gítségét, hogy a Mezőgazdasági Osztály útján járuljanak hozzá a hiányosságok felszámolásához. Kértük, hogy a községi tanács és a VB-üléseken, tsz-vezetőségi üléseken és közgyűléseken még az aratás megkezdése előtt tűzzék napirendre a tsz-ek tűzvédelmi helyzetét.

A megelőzés érdekében Sárszentmihály, Vajta, Alap, Sárszentmihály és más községekben a felnőtteknek és az iskolásoknak tűzrendészeti oktatófilmeket vetítettünk. Az előadásokon közel

2500 fő vett részt. A filmek igen elgondolkodtatták a nézőket.

A BM járási pártvezetőség javaslatára a járási tűzrendészeti alosztály parancsnoka és párttitkára levélben kérte fel a járás iskolaigazgatóit, hogy segítsenek a tűzmeelőző felvi-

Fejlesszük tovább kapcsolatainkat!

AZ ISMERETES HM-BM EGYÜTTES UTASÍTÁS kiadása óta eltelt, viszonylag rövid idő alatt sok tekintetben javult a HM-szervek tűzrendészeti munkája s általában a honvédségi és tűzrendészeti szervek kapcsolata. A bekövetkezett fejlődés szempontjából rendkívül fontosnak s egyben hasznosnak bizonyult az a körülmény, hogy — a honvédelmi miniszter elvtárs parancsa értelmében — a Budapesti Honvéd Helyőrség Parancsnokán tűzrendészeti alosztály létesült. Ez a szerv a HM alárendeltségébe tartozó intézetek és laktanyák tűzvédelmének fokozott biztosításán, a tűzrendészeti munkakörben foglalkoztatott honvédségi állomány tűzoltókiképzésén munkálkodik, s emellett szoros kapcsolatot igyekszik kiépíteni a tűzrendészeti hatóságokkal.

A KÖZELMÚLTBAN ÉRT VÉGET a honvéd helyőrségekben a tűzoltóparancsnoki teendőket ellátására kijelölt honvédtisztek — immár második! — kéthetes tűzrendészeti tanfolyama. A tanfolyam résztvevői megismerkedtek a legfontosabb tűzoltói — jobbra meelőző és mentő tűzrendészeti — alapismeretekkel, s igen hasznos tapasztalatokat szereztek a tűzrendészeti feladatok szakirányú végrehajtásáról. Ugyanakkor a hallgatók — mint leendő honvédségi tűzoltóparancsnokok — megszüveleendő eligazítást is kaptak: feladataik megoldásához mindentűt és minden esetben keressék, illetve kérjék a területileg illetékes tűzrendészeti szervek segítségét!

A KÉT SZERV KÖZÖTTI — EGYRE JAVULÓ — EGYÜTTMŰKÖDÉS jó néhány példájával találkozunk máris — különösen Csongrád, Hajdu és Fejér megyében, valamint Budapesten. Voltak például tüzesetek, ahol a szoros együttműködés hozta meg a kívánt eredményt, de tudunk olyan helyekről is, ahol a sorállomány honvédharcosokból alakított tűzoltórajok rendszeresen részt vesznek az önkéntes tűzoltóságok különböző szintű versenyein.

IGEN JÓK ÉS FELTÉTLENÜL HASZNOSAK az együttműködésnek ezek a megnyilvánulásai. A jövőre vonatkozóan nagyon fontos azonban, hogy ne elégedjünk meg ennyivel, hanem minden vonalon törekedjünk a kapcsolatok további elmélyítésére. A Honvédség szívügyének tekintjük ezt a fontos kérdést, s meggyőződésünk, hogy a tűzrendészet országos, megyei és járási szervei is mindenben támogatnak bennünket törekvéseinkben, és laktanyáink vagy egyéb objektumaink tűzvédelmi helyzetének további megszüveleítésében.

GELECSÉNYI GYÖRGY
honvédszázados
tűzrendészeti alosztályvezető

lágosító munkákban. Ennek eredményeként az iskolákban a pedagógusok osztályfőnöki órákon és szülői értekezleteken beszéltek a tüzesetek megelőzéséről. Javasoltuk azt is, hogy a V—VIII. osztályos gyerekekkel irassanak dolgozatokat arról, hogyan akarják kivenni részüket a meelőző tűzvédelemből. A legjobb dolgozatok íróját az alosztályparancsnokság könyvjutalomba részesíti. Az iskolákhoz megküldött felhívás nyomán több ezer gyermek és szülő figyelmét irányították a meelőzésre.

Határozatot hoztunk arra is, hogy a járási tűzrendészeti alosztály vezetői a tsz-ek közgyűlésein, vezetőségi ülésein június 25-ig tartsanak előadásokat, és hívják fel a tagság figyelmét a tapasztalt hiányosságok megszüveleítésére.

A meelőző munkából kivesszük részüket a rendőrök beosztottjai is. A környéki megbízottak és a rendőrszolgálat portyázásai során figyelemmel kísérik a tsz-ekben a „Tűzrendészeti határozat” betartását. Amennyiben hiányosságokat észlelnek, azok megszüveleítésére felhívják a tsz-vezetőket és a tagság figyelmét, de a járási tűzrendészeti hatóságot is értesítik a tapasztalatakról.

A BM-szervek járási pártvezetőségének meggyőződése, hogy a sárbogárdi járás tűzoltói — a több mint 500 főt számláló lelkes önkéntes tűzoltók gárdájával — a legjobb tudásuk szerint segítik elő a Megyei Pártbizottság 1960. évi III. 10-i határozata végrehajtását — a tsz-ek politikai és gazdasági megszüveleítését.

KISS ISTVÁN r. fhdgy.,
a járási BM-szervek
pártbizottságának titkára

Névadó ünnepség Marcaliban

A helyggy dolgozók családjában a marcali alosztály dolgozói közül is elindult egy fiatal házaspár azon az úton, mely szakított a régi vallási szertartással, a keresztelel.

A Marcali Helyőrségi Tiszti Klub szépen feldíszített nagytermében gyűltek össze a szülők, a névadó szülők és a meghívott vendégek.

Az ünnepség a Művelődési Ház kenekaráján „Bölcsődei” c. játékkal kezdődött. Felcsillantak a szemek, örömtől sugárogattak az arcok az anyakönyvvezető meleghangú, szívhez szóló szavai nyomán. Ezután került sor az ünnepélyes fogadalom letételére, amelyben a szülők — Czizmadia Ferenc tá. örv. és felesége — s a névadó szülők ünnepélyesen megfogadták, hogy az újszülöttet, Ferencet, szocialista szellemben — értékes tagjává nevezzék társadalmunknak.

Az ünnepélyes fogadalomtétel után átadták a tűzrendészeti alosztályparancsnokság ajándékát, az alosztály nőtanácsa pedig virággal kedveskedett a szülőknek.

Szerény, bensőséges kis ünnepség volt, de úgy éreztük, hogy az elváltak még közelebb kerültek az újhoz...

TÓTH ISTVÁN
tű. fhdgy.



A szeghalmi járási tűzvédelmi bizottság június 8-án Vésztő községben tartott ellenőrzést



BÉKÉS és SZOLNOK MEGYEI jegyzetek

Békés megye

A megye községeinek túlnyomó többsége ma már fegyelmelten végrehajtja a járási tanács VB és járási tűzvédelmi bizottság tűzrendészeti vonatkozású határozatait és felhívásait. Ezzel magyarázható azután, hogy a községekben általában már június közepéig megtörténtek a beszámoltások, és számos helyen a községi tűzvédelmi bizottságok is megkezdték tevékenységüket. Akadtak persze községek, ahol már az előkészítés időszakában mutatkozott némi lemaradás. Vésztőn pl. június 8-ig lényegében még semminemű érdemleges munkát nem fejtettek ki a nyári tűzvédelem előkészítése és megszervezése érde-

kében, holott a járási szervek utasítása értelmében bizonyos feladatok (pl. a tűzvédelmi bizottság megszervezése) végrehajtásán már túl kellett volna lenniük. Szerencsére a járási tűzvédelmi bizottság operatív részlege idejében közbelépett, s a helyszínen intézkedett a mulasztások sürgős pótlása érdekében.

Megyei viszonylatban — elsősorban a tsz-mozgalom magyarányú fejlődése következtében — több tekintetben újszerűen jelentkeznek, s helyenként némi problémát okoz a készlet és figyelő szolgálat megszervezése, valamint a közös szérűk kialakítása. Érthető tehát, hogy

a tűzrendészeti szervek rendkívüli fontosságot tulajdonítanak e kérdések eredményes rendezésének.

Az eddigi tárgyalások és konkrét szervezési munkálatok tapasztalatai többségükben megnyugtatóan kedvezőek. A termelőszövetkezetek vezetőségeinek zöme megérti és magáévá teszi a tűzrendészeti követelmények támogatása tennivalók végrehajtásának fontosságát, s mind a készletügyi és a figyelőszolgálat megoldásában, mind pedig a közös szérűk kialakításában általában jóindulatot tanúsít. S ha most, az előkészítés időszakában helyenként akadnak is ilyen vonatkozásban nehézségek, az aratási és cséplési munkálatok megkezdéséig — remélhetőleg — azok is megoldódnak...

magatartás. S hogy ez így abban nagy szerepet játszik a körülmény, hogy a gémmáson jól szervezett önkéntes tűzoltóság működik, valamint a körülmény, hogy a tűzrendészeti bizottság, s nem sorban Kesjár elvtárs üzem tűzrendészeti előadói lelkiismeretesen, becsületesen végzi munkáját.

A rendőri és a tűzrendészeti szervek közötti kölcsönös működés újabb, örve megnyilvánulásaival is közzehatunk ma már a nyári. Gyulavári községben például igen biztató kapcsolat alakult az önkéntes rendőri és önkéntes tűzoltók között kialakuló együttműködés terét illetően — a nyári munkák idején — nagyszerűen győznek. A tervek szerint ugyanis az önkéntes tűzoltó körzeti megbízott rendőrtárs mellett a rendőrség önkéntesei is részt vállalnak a nyári tűzvédelmi ellenőrzési feladatokról. E szép terv nemcsak elkészült, hanem valósággá is válik, arra az önkéntesek tásszeretete s a népi tűzvédelemért érzett felelősség miatt a legfőbb biztosíték.

A Mezőhegyesi Állami Gazdaság és a község félig-privát közönségnek mondható tűzoltó tárában egy használható állapotban levő 400 l/p-es torfecskenő szegyenkezi létfőleg a tél folyamán tönkre — sajnos —, az önkéntesek sor a kijavítására sülését szerinte a mezőhegyesi jelenleg egy nemr „odairányított” MÁVAG-1 műfecskenő kijavítására üzembe állításán serényen ügyeljük, nem ártan egyidejűleg a lésmotorfecskenő kijavításáról is gondoskodnunk, s ha előbb nem az aratási és cséplési munkálatok megkezdéséig feltüzetbe állítanak...



A Békéscsabai Gépállomás dolgozói tűzvédelmi vonatkozásban is lelkiismeretesen készülnek a nyárra

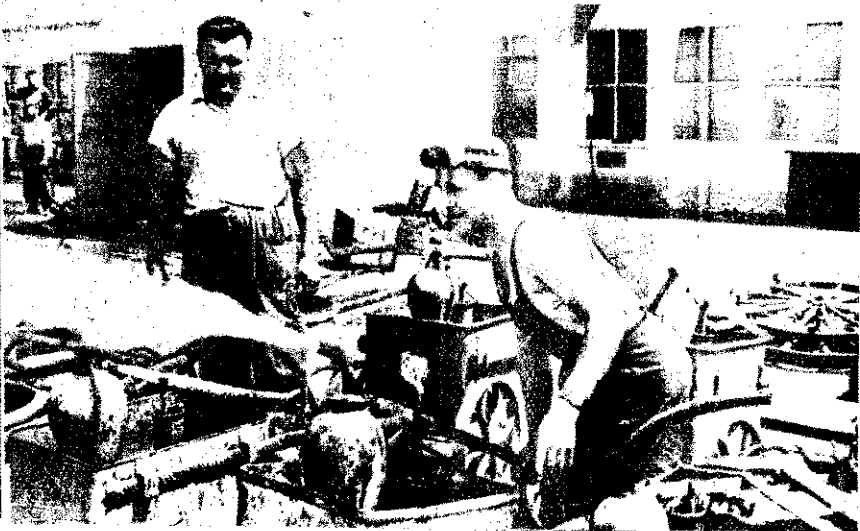

A Békéscsabai Gépállomás „előzetes” gépszemléje tűzrendészeti, de egyéb vonatkozásban is sikerrel zárult. Tűlzás nélkül állíthatjuk, hogy lényegében mindent megtettek annak érdekében, hogy gépeik az előírásoknak megfelelően induljanak majd munkába.

Némi tennivalójuk persze akad még a szikrafogók elkészítése, valamint a szikracsapónyelek és a kazalfecskenő-tömlők beszerzése körül. Főleg a szikrafogók elkészítése igényel nagyobb munkát, már csak azért is, mert elhatározták, hogy az eddigi 3—4 fajta felső kipufogós rendszereket lecserélik, s valamennyi kipufogót a vonatkozó FM-utasításban meghatározott szabvány szerinti kipufogóra cserélik át. A munka egyébként gyors ütemben folyik, s előreláthatólag jóval a kezdés előtt elkészülnek vele.

Tűzrendészeti vonatkozásban sokat javult a gépállomás dolgozóinak fegyelme is. Ma már — a korábbi évektől eltérően — egyre ritkábban fordul elő a tűzrendészeti előírások megsértése, s mindinkább tért hódít ebben a tekintetben a dolgozók körében a fegyelmezett

Szolnok megye

A Szolnoki Állami Gazdaság tűzavárkonyi üzemegységében június 16-án kezdték meg a tá-

vaszi árpa aratását. Ez az idei első aratás a gazdaságban, sőt talán a megyében is

gép dolgozott kis számú brigád közreműködésével, és felemelő látvány volt, az „első fecskék” szorgos munkájában gyönyörködhetünk, viszont annál elszomorítanak találtuk mindazt, amit gazdasági szempontból tartalmazunk. Csak két mozzanattal állunk szembe: az aratógép keze alatt munka közben nagy nyugalommal szívta cigarettáját, nem is gondolva arra, hogy a kihulló parázs vagy az ott cigarettavég percek alatt lángra lobbanthatja az asztal alatt álló ártáblát és körülön heverő kényeket. Sajnos az aratómunkások is köztük a példáját. A déli ebédhez hozott szalonnájukat ott tartották a tábla szelétől mint 8—10 méternyire „felvert” helyükön, mitsem törődve vele, hogy a közepes erősségű szél egyenesen az ártábla felé fújta a pernyét és a szalonnát.

A rendszere nem történt baj, a „meguszták szárazon”. Éppúgy másképpen is történt volna!... Reméljük, az aratóállomány vezetője okos lesz.



Aratóállományban nemcsak a hivatásos, de az önkéntes rendőrökre is számíthatunk

esetből, s a jövőben sokkal nagyobb gondot fordít a felelősségének biztosítására, s nem utolsósorban a mezőgazdasági munkások tűzrendészeti kioktatására.

Karcagi termelősövetkezelés kiismeretesen készülnek a nyári „bevetésre”. Tűzrendészeti vonatkozásban különösen panasz, főleg annak a nagyszerű

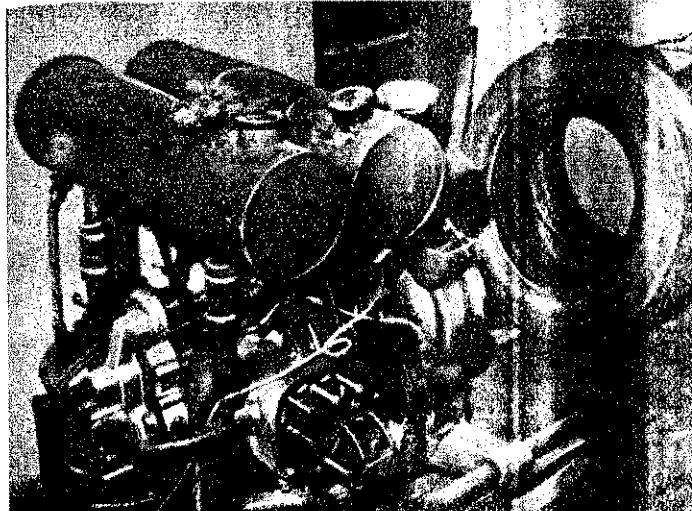

A mezőhegyesiek szertárában még mindig „betegeskedik” a 400-as

kezdeményezésnek tulajdonítható, amely végeredményben a „Május 1” termelősövetkezet nevéhez fűződik.

A termelősövetkezet vezetősége ugyanis még a tavasz folyamán úgy döntött, hogy a termelősövetkezetben belülről kialakított brigádversenyt feltételei közé tűzrendészeti vonatkozású versenypontokat is iktat-

termelősövetkezet is csatlakozott.

Ezek után — úgy véljük — joggal feltételezhetjük, hogy a karcagi termelősövetkezetekben nagymértékben megjavul a tűzrendészeti fegyelem, ami viszont feltétlenül kedvező kihatással lesz majd a nyári munkákhoz tűzvédelmének biztosítására is. Hasznos lenne ugyanakkor, ha a karcagiaknak ez a kezdeményezése túl jutna a város határán, s elsősorban a megyében, de azon túl országsszerte is gyakorlattá válna...

Karcag város egyik legforgalmasabb pontján (a tanácsház épületén szemben, közvetlenül az autóbussz-megálló mellett) széken és szinte szegyenkező húzódik meg a karcagi alosztály „Tűzrendészeti Híradó”-ja. A hirdetőtáblaszerű alkalmatlanság festése lekopott, s a „védelmi” célokat szolgáló, megszagattott drótháló mögött pedig teljesen üres táblák égettlenkednek. Jólehet, most éppen olyan időszakban vagyunk, amikor a tűzvédelmi propaganda minden lehetőségét ki kell használnunk, a táblán egyetlen sor szöveg vagy felhívás nem „díszel”.

Az alosztályon persze mentgetőznek: arra hivatkoznak, hogy hiába teszik ki a felhívásokat és a különböző szövegeket, mindig akadnak egyének — főleg gyerekek —, akik letepik azokat. Nem kétkedünk a szavuk igazában, azonban ennek ellenére sem fogadhatjuk el „érvelésüket”. Hiszen másutt,



A Szolnoki ÁG. traktorosa — úgy látszik — sohasem hallott a dohányzási tilalomról...

más városokban és községekben is vannak ilyen táblák, azaz „Tűzrendészeti Híradó”-k, s a maguk módján ötletesen szolgálják a tűzvédelmi propagandát. Nem hinnénk, hogy éppen Karcagon ne lehetne megtalálni a módját e „propaganda-alkalmatlanság” zavartalan „üzemeltetésének”...

A törökszentmiklósi járás községeiben és termelősövetkezetekben igen jó útemben halad az aratói és cséplési munkálatokra való felkészülés. A legtöbb helyen már megkezdtek a készütségi és figyelő szolgálat megszervezését, kijelölték a torony- és magásfigyelőszolgálati helyeket, s lényegében befejezték a tűzoltószerek és felszerelések kijavítását is.

Különösen jól viszonyult az előkészítési munkálatokhoz — s általában az aratás és cséplés tűzvédelmének megszervezéséhez — a tiszapüspöki tanács vezetősége. Idejében és kellő alaposítással megtárgyalták a község és határa tűzvédelmi helyzetét, s nem hagytak figyelmen kívül egyetlen megoldásra váró feladatot sem. A tanács elnöke és titkára egyébként nemcsak ismeri, hanem valóságos szívügyének, hivatásának tekinteti és érzi a község tűzvédelmének biztosítását. Főleg ezzel magyarázható, hogy a tiszapüspöki önkéntes tűzoltóságnak — hogy úgy mondjuk — „neve” van a járásban, sőt a megyében is...



Vajon miért „üres” a karcagi „Tűzrendészeti Híradó”-ja?...

A tiszapüspöki tanács vezetői valóban szívügyüknek tekintik a tűzrendészeti feladatok végrehajtását



TAKARÉKOSSÁG — anyaggyazdálkodás

Az utóbbi időben számos pénzügyi, anyagi vonatkozású intézkedés történt a takarékoság fokozott alkalmazására. Tűzrendészeti osztályainkon, alosztályainkon és őrszemeken, valamint a községi tűzoltó elvtársaink körében sok példára hivatkozhatnánk, amelyek azt bizonyítják, hogy az adott lehetőségek keretén belül milyen eredményeket értünk el a takarékoság terén.

Igy pl. a budapesti osztályparancsnokság területén a bádogos és szerelő elvtársak elvégzik a VI. és XX. alosztály tönkrement bádoglemez tetőzetének lebontását és újrafedését. A munkálatok elvégzését a tatarozó és építkezési vállalatok nem vállalták, viszont a munkálatok

késedelmes elvégzése komoly károsodást jelentene az épület állagában. Eppen ezért igen jelentős a szakmunkások vállalása. Lényeges, hogy ezeket a munkálatokat az osztályparancsnokság területén felmerülő egyéb karbantartási munkák mellett végzik el az elvtársak. Megtakarításuk kb. 10—12 000 Ft.

Igen sok laktanyánkban a festési és kőművesmunkákat, bútorjavításokat és különböző más feladatokat szintén önkéntes vállalás alapján oldják meg elvtársaink, s ezzel komoly összegeket takarítanak meg az egyes költségvetési rovatokon.

Hasonló példákat láthatunk az önkéntes tűzoltó elvtársaknál, akik fáradságot nem kímélve dolgoznak, hogy minél szebb és

otthosabb laktanyájuk legyen, s szereléseik karbantartásával, politikai szakmai tudásuk emelésével óvják vainkat a károsodástól.

Örvendetes tény, hogy a kulturális dezvények bevételeiből — társadalmi munkák hozzáadásával, igen csekély állomással hozzájárulással — új laktanyákat is



Ahol ezt a megoldást raktározásnak nevezik...

...pedig így kellene tárolni anyagi

VIHAR a pusztán...

Elemi erővel tombolt a nyáreleji vihar. Színes percek alatt rontott rá a Cseri-pusztára házára, fáira, s a jó két kilométerre gubbasztó falura, Patra. Cikkekakos villámok szabdalják a sötét eget, dobhártya-repesztő dörrenések ismétlődtek. Fújt a szél és esett, zuhogott az eső, mintha dézsából öntötték volna. Az udvarokon egy lélek se járt. A férfiak borús arccal tekintettek ki az ablakszemeken a délutánba, riadtan húzódtak anyjuk mellé a gyerekek. Ot órára járhatott, amikor lassan csendesedni kezdett az ítéletidő.

Rácz István nyugtalanul, kelletlenül járkált fel-alá a konyhában. Néha megállt, hallgatta a birkaóli melletti akác-fák zúgását, az esőszemek kopogását a cseréptetőn, s közben fohászkozott magában, hogy csak most kerülje el a környéket a villám. Agyában doboltak a gondolatok... Százhusz birka van az ólban, java-része a közössé, csak helyhiány miatt nem vitték nagy hódályba. Mondták, hogy hetek kérdése az egész, mire az új elkészül. Ha most az egyszer...

Odament az ajtóhoz, tépeldődt. „Lesz, ami lesz, kinéztek a birkákhöz, nagyon nyugtalanok” — mormolta el hirtelen. Befelét az asszonyának, meg a gyerekeknek, s azzal lenyomta a kilincset és kilépett a nyirkos levegőjű előtérbe. Alig tett meg három lépést, amikor ék-telen nagy dörrenés remegtette meg a levegőt és lángnyelv csapódott az ől zsuppszalmájába. Rácnak megrögygnyant a térde. A hódály pillanatok alatt égni kezdett...

— Tűüz van! Tűüz!... — fűrdött bele a csendesülő esőbe csaknem mindenfelől az emberek hangja. Rácz egy pillanatilag megkövülten nézett, aztán rohant, ahogy a lába bírta. Percekbe tellett, amíg kinyitotta a vészajtóba beégető állatok óljának retesztét. Megelevenedett a környék, férfiak, asszonyok, gyerekek futottak a lángok felé vödörrel, dorongal.

— Rohanjon valaki Patra! — ordították izgatottan hárman is. — Kevesen vagyunk, léghet minden ház. Mi addig is ottunk!

Az alig tizenkilenc éves, nyurga Czippán-gyerekek indult utánuk. Lélekszakadva rohant az esőben, rohant a földeken, vizes gabonatablakon át, egyenesen a szövetkezeti irodába.

— Tűz van a Cseri-pusztán, segítsenek! — csak ennyit tudott mondani a nagy léhegéstől. Összevillant a szobában cigarettázó férfiak szeme: cselekedni kell, de azonnal. Két perc múlva egy lélek sem volt a szobában. Az egyik a toronyba tramodott fel, félrevert a haragot, a két kocst; Landzsák Ferenc és Pintér Sándor pedig az istállóba szaladtak szerszámolni a lovakat. A többiek is szétrebbentek, riasztani a falut, kihúzták a szerdából a kocsfecskendőt. Egymásután nyitlak a kiskapuk, ki kerékpárra, motorra, ki pedig a fecskendőre kapaszkodott fel útközben. A kis falu csaknem minden fiatalja a pusztára felé igyekezett. A fiúk, férfiak: Bertók Gyula, Pintér Sándor, Antalics Dénes,

Pintér Lajos, Takács Béla, Antalics Gyula, meg többiek mellett ott lehetett látni a szövetkezeti lányokat: Antalics Magdát, Horváth Margitot, s a még úttörő Kalmár Eóát is...

Még fújt a szél, éledtek a lángok, amikor megérkezett a fiatalok serege. Azonnal munkához láttak. Láncot alkottak a lányok, kéziöl kézre adták a teli vödröket; a fiúk meg a legközelebbi kútról megszerelték a sugarat.

Izgalmas percek következtek. Sikerül-e megmenteni a házakat, pajtákát? Megfeszített erővel küzdött mindenki. A fiatalok arcán kis patakokban folyt végig az eső, de ki törődött most ezzel! Minden figyelem az oltásra összpontosult, és az volt a lényeg, hogy egyre kevesebb helyen parázsolt és lobbant fel a láng a birkaóli nádfedelelen.

Tíz perc múlva már csak piszkos-türke füst szivárgó csikja jelezte, hogy győzedelmeskedtek. Sikerült megmenteni a házakat a tűz pusztításától! Hat birkát csapott agyon a villám, a többi száztizennégyet éppen csak megperzselt. Közülük egy sem esett áldozatul a tűzvésznek, megmaradt mind — a szövetkezetnek...

Hat órákor hamvadt el az utolsó szikra. Már felszakadtak a felhők, alkonyodott. A fiatalok, a kiszista tűzoltók pedig, akik ezen a délutánon jelesre vizsgáztak becsületből, helytállásból, szótlam kézfogással búcsúztak, aztán elindultak vissza, a faluba...

PALLAG J. RÓBERT



tenek; pl. a Győr megyei Fertőszőlőn.

Tovább sorolhatnánk az elért eredményeket, azonban helytelen lenne, az eredmények mellett nem tárnánk azt is, hogy

bőven vannak fogyatékosok

ezen a téren is. Hiányosságként v fel, hogy a BM Országos Tűzrend Parancsnokság részéről történt ellenesek alkalmával feltárt hiányosságok tében nem voltunk minden esetben következetesek. Az anyaggyazdálkodás

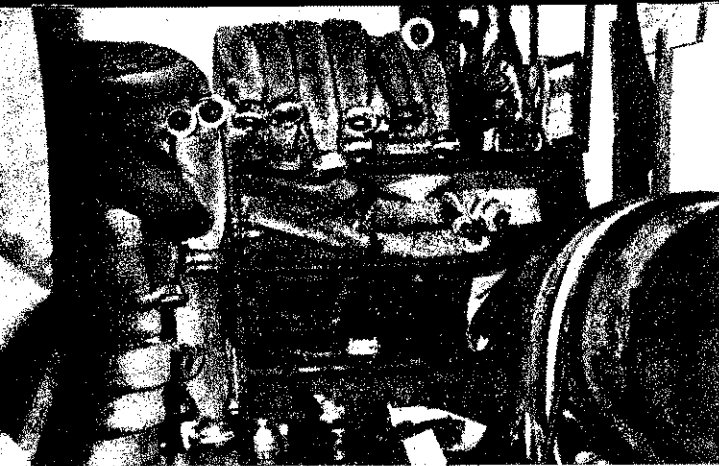

„Raktározási mód” az egyik
községben... Elbírálását az ol-
vasókra bízuk

Ahol így tárolják a tömlőt, ott
nem éri idő előtt meglepetés a
tüzesetnél beavatkozó egység
parancsnokát



pasztalt hibák felvetésével egyidejűleg megmagyaráztuk ugyan az elvtársaknak, hogy a hibákat hogy kell kijavítaniok, azonban felelősségrevonást csak igen kevés esetben alkalmaztunk.

Egységeink munkáját értékelve — az utóbbi években szerzett tapasztalataink alapján — megállapíthatjuk, hogy ahol parancsnokok a fegyelem és az egyéb követelmények betartása mellett valóban zívügyüknek tekintik a gazdasági vonatást is, ott az „kézzelfoghatóan” meg is átszik az egységek munkáján, de azok itőképességén is. Ezen a téren példalént említhetjük a bajai és az esztergomi osztályokat, ahol a laktanya tisztasága s rendje mellett kifogástalan a szerek poltsága, az anyagok kezelése; raktározása és nyilvántartása.

Sajnos, sokan azt a helytelen nézetet állják, hogy az anyagok kezelése és karbantartása csupán a gazdasági vonalon dolgozók feladata. Ez a nézet rendkívül áros, hiszen az anyagok felhasználása mindenkor a feladatok végrehajtása közben s az egységeken történik, tehát azok helyes kezelése a népgazdasági érdek mellett minden egyes elvtárs fontos feladata.

Sajnos, az anyagok helyes, szakszerű tárolásához és kezeléséhez egyes laktanyáink szűkös elhelyezési körletei — öként még a régi rendszer maradványai — nem nyújtanak megfelelő lehetőségeket. A raktárhelyiségek — ha egyáltalán lehet ilyenről beszélni — kicsinyek, sőt igen sok helyen pincékben, padláson és folyosón vagy a szertárban helyezik el az egység működéséhez szükséges anyago-

kat. Így azután érthető, hogy az ilyen helyeken fokozott gondot kell fordítani az anyagok karbantartására és kezelésére.

Ezzel szemben akadnak jócskán — többségükben már a népi demokratikus rendszerünk által épített — új és minden igényt kielégítő szép laktanyák, amelyekben minden adottság megvan az anyagok helyes tárolására és kezelésére, s csupán az elvtársak jó vagy rossz munkáján múlik, hogy a raktári rend és az anyagok kezelése megfelelő-e.

Ellenőrzéseink során szerzett tapasztalataink arra mutatnak, hogy

elvtársaink nem minden esetben élnek az adott lehetőségekkel,

ennek következtében több helyen nem kielégítő az anyagok tárolása, még olyan esetekben sem, amikor minden lehetőség megvan arra. A közölt képen éppen az ilyen esetet szemléltetjük: a raktárhelyiség minden tekintetben megfelelő, az anyagok elhelyezése azonban rendszeretlen — nincsenek anyagnemenként, osztályozás szerint csoportosítva. A raktárban tárolt lábbelik nincsenek karbantartva, összedobálva hevernek a raktárpolicokon; az élelmezésfelszerelési anyagok a ruházati anyagok tetejére dugdosva láthatók, a sapkák a polcon „rendetlenkednek” stb. Az ilyen raktározási „megoldás” elrettentő példája annak, hogyan nem szabad anyagot tárolni és kezelni. Sajnos, az ilyen vagy hasonló raktározási forma egyáltalán nem egyedülálló, éppen ezért ezúton is figyelmébe ajánljuk a parancsnokoknak és az anyagke-

zeléssel foglalkozóknak egyaránt, hogy a jövőben

nagyobb gonddal és felelősségérzettel

kezeljék a rájuk bízott anyagokat.

Külön ki kell térnünk egy másik hiányosságra, mégpedig arra, hogy egyes megyei osztályparancsnokságok területén a készenléti tömlők nyilvántartásában több olyan kender nyomótömlő szerepel, amelyeket már régebben gyakorlatok céljára használnak, holott az évek folyamán történt selejtezések alkalmával mód lett volna arra, hogy — a szükségletnek megfelelően — a már kiselejtezett tömlőkből lássák el gyakorlótömlőkkel az állami és a községi tűzoltóságokat.

Több szempontból szükséges az utóbbi megoldás. Elsősorban azért, mert így a nyilvántartás tiszta képet mutatna az anyagok használhatóságáról, másrészt viszont nem fordulhatna elő az, hogy gyakorlótömlő hiányában községi tűzoltóegységeink több helyen készenléti tömlőkkel gyakorlatozzanak.

A közölt néhány példát csak észrevételeink illusztrálására említettük meg. Reméljük, hogy a ma még gyakran található hibákat a fokozottan lelkiismeretes anyagkezelés, raktározás és anyagtakarékosság megvalósítása következtében mielőbb felszámolják elvtársaink. Ehhez viszont elengedhetetlenül szükséges, hogy a jövőben egytől egyig személyenkénti jó munkával és példamutatással járuljunk hozzá az e téren tapasztalható problémák eredményes megoldásához.

Meleg László t. szds.

Az állandó és leggondosabb kezelés is hiábavaló, ha egyes helyeken ilyen felelőtlenül szállítják a tömlőt



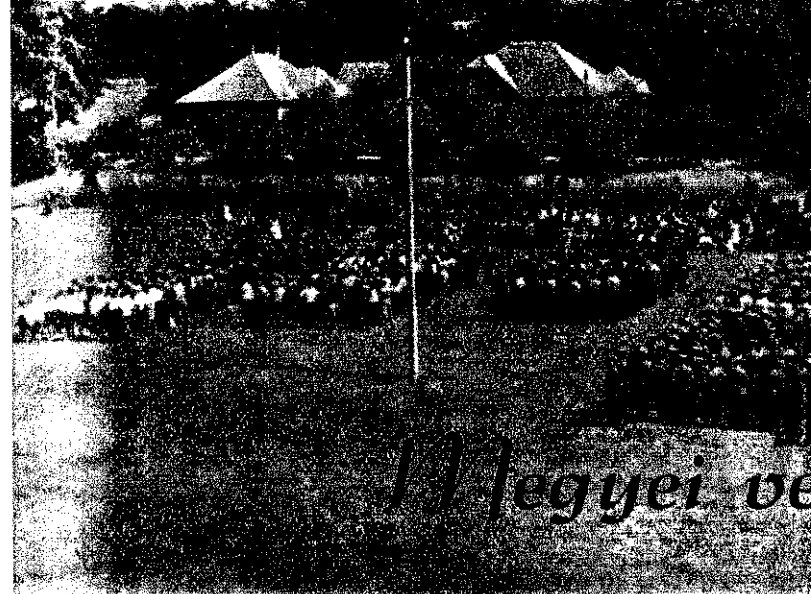
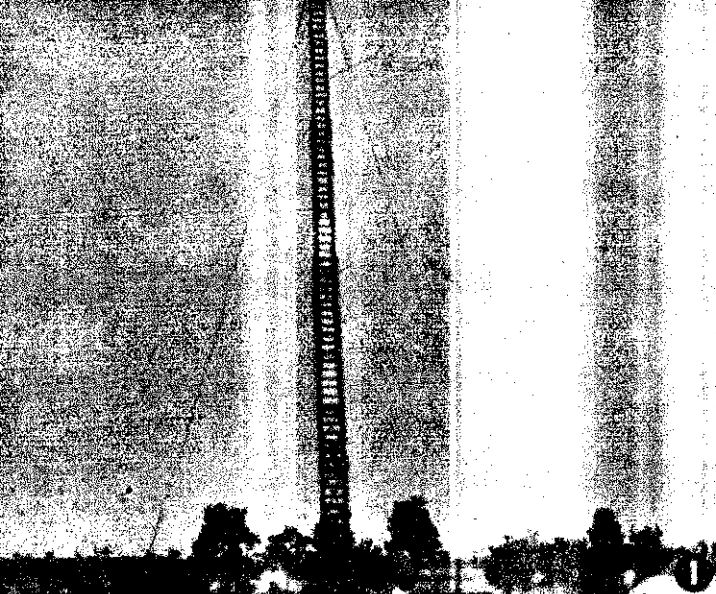

Megyei vetélkedés



1-4. A Csongrád megyei Deszk községben rajfoltak először önkéntes tűzoltóink az országos versenyre való továbbjutást jelentő megyei elsőségért. A jól megszervezett, mindvégig gördülékeny és látványos, izgalmas szereplésekben bővelkedő versenyi nagy számú érdeklődő kísérte figyelemmel. 5-7. Kisebbszervezési jellegű hibáktól eltekintve jól sikerült a Szabolcs megyei Vaja községben rendezett megyei vetélkedése is. A megye legjobb önkénteseinek e nagyszabású találkozójának megnyitójaként a megyei tanács helyettese hívta össze a csapatokat, majd a rajok mutatják be ügyességüket és felkészültségüket. 8-10. A Békés megyei Kocsárd községben rendezték meg az idei versenyeket. A nagyszabású rendezvény egyik „meztése” a szarvasi önkéntesek által négy napja alakult — zenekarának nagyszemereplése volt, míg a másik „ajándék” a gépjárműveszkendő szerelési nemből.



2



5



6



3



11



13



4



12

NYÚJUNK A NÉPI JAVAKAT



14

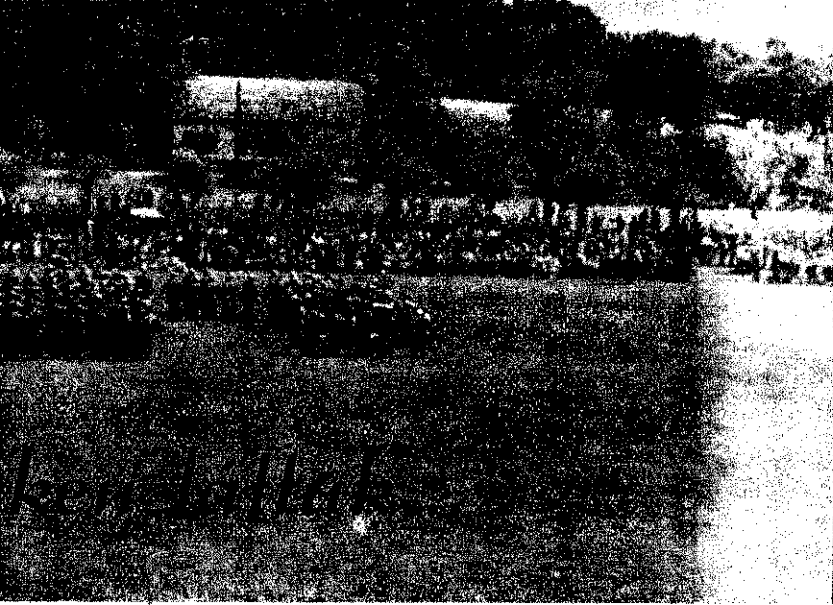

vetélkedés jelentette Nagy tetszési ar-
 az államiak bemutató gyakorlati is-
 -12. Kedvezőtlen eső időjárás közepette
 ott le a Nógrád megyei verseny. A he-
 nként szervezettel a általában megtehető-
 vontatott megyei vetélkedésen igen jól
 repelték a 800-as szerelésben első helyre
 állították nagy tapasztalás a gimnázium
 művelők kultúrálisra is. 13-14. Szilvá-
 ság, körültekintés, jellemezte Zalaegerszeg
 nyelvi felkészülését. A nagyszámú közö-
 ség mindvégig komoly érdeklődéssel figyelte
 az önkéntesek versenyét és az államiak bemu-
 tatását. 15-16. Példászerű rendezés, igazi ver-
 senyszellem jellemezte a Komárom megyei
 esztendői versenyét. A versenyjellegét csak
 növelte az a körülmény, hogy az azonos fees-
 kendőnémben sorolt rajok 3-4-es csoportjait
 egyszerre rajtoltatták. Nagy tetszés kísérte az
 állami felkészülők látványos bemutatását is. A
 verseny díjkiosztással s a részvevő csapatok
 fegyelmzett elvonulásával ért véget.

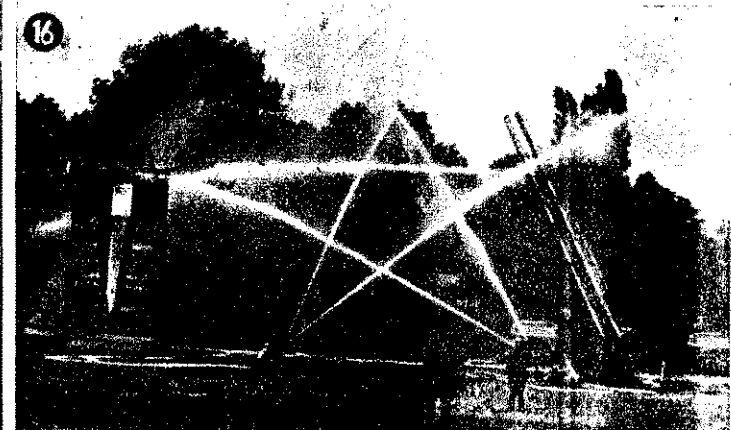
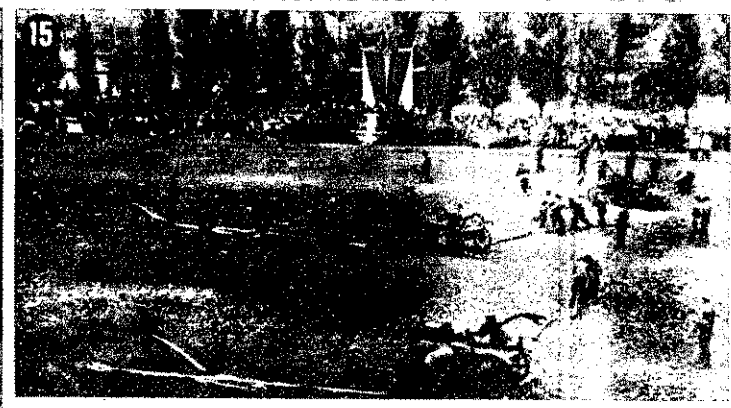
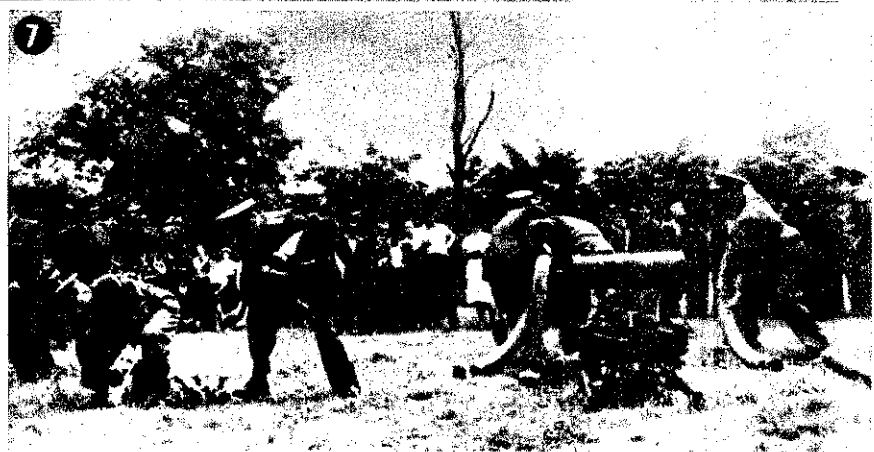

Tűzvédelmi

— Tűzrendészeti propagandamunkánk

A megelőző tűzrendészeti feladatok között egyre jelentősebb helyet foglal el a propagandamunka. Tűzoltóink egy része azonban még mindig nem látja tisztán a jelentőségét, s nem ismeri a helyes és leginkább célravezető módszereket. Ennek tulajdonítható, hogy a propagandamunka nem mindig jár együtt a tüzesetek számának és kárértékének csökkenésével. Annak ellenére, hogy már számos helyen igen jó kezdeményezésekkel találkozunk, még mindig nem ez a jellemző, hanem sok a sablonosság, tevénytlenység, és a nem megfelelő módszerek alkalmazása gátolja az eredményesebb munkát.

Nemcsak az állami tűzoltóság feladata

A tűzrendészeti propaganda nem korlátozódik, de nem is korlátozódhatik egyedül az állami tűzoltóságra. A munkába feltétlenül be kell vonni az önkéntes tűzoltótestületek tagjait, a tűzvédelmi bizottságokat, a tűzrendészeti előadókat, valamint a társszerveket is. Jelentős segítséget nyújthatnak a propagandafeladatok ellátásához a központi és a megyei sajtó, a rádió, a társszervek által szervezett értekezletek, beszámolók, kiállítások, rendezvények, hangosbemondók stb.

Talán ismétlésként hangzik, de újra elmondjuk, hogy a **tűzrendészeti propagandamunka alapvető feladata: a dolgozók tűzrendészeti oktatása.** Számos helyen mégis azt tapasztaljuk, hogy tűzoltóink nem jelentőségének megfelelően foglalkoznak e kérdéssel. De nézzünk egy néhány példát!

Akik a könnyebb megoldást választják

Az instruktorok feladata többek között a dolgozók tűzrendészeti oktatása, felvilágosítása is. Nem egy esetben mégis azt



tapasztaljuk, hogy az instruktorok egy része a könnyebb megoldást választva, a tűzrendészeti oktatást a vállalatra bizza, és nem foglalkozik a dolgozókkal olyan mértékben, ahogyan azt tennie kellene. Számtalanszor előfordul, hogy az újonnan felvett dolgozókat az instruktorok a tűzoltóórszobán oktatják ki a tűzrendészeti előírásokra; vagy még súlyosabb a helyzet, amikor a tűzrendészeti oktatást a munkaügyi osztályra bízzák, ahol viszont megesik, hogy a dolgozóval egyszerűen aláíratták a kioktatás megtörténtét...

Az ilyen instruktorok eleve lemondanak arról, hogy a dolgozókkal személyesen foglalkozzanak, és a helyszínen ma-

gyarazzák meg a tűzkezelési lehetőségeket, az egyes konkrét tűzrendészeti előírásokat és azok megtartásának fontosságát. A mulasztás viszont a későbbiek során már csak nehezen hozható helyre. Pedig az újonnan felvett dolgozók általában szívesen hallgatják meg a tűzrendészeti kioktatást, sőt nem egy esetben igénylik is. A tűzrendészeti hatóságoknak sohasem szabad lemondania a lehetőségekről, s különösen az instruktoroknak a jövőben fokozott mértékben élniük kell ezekkel.

A jelmondatszerűség hátránya

A legtöbb üzemben hangosbemondó foglalkozik tűzrendészeti tárgyú felvilágosítással, azonban a megadott anyag néha nem kielégítő. A hangosbemondón folytatott propaganda legfőbb hibája az, hogy igen sok tűzrendészeti kérdést vet fel — általában anélkül, hogy konkrétan is foglalkozna ezekkel a tűzkezelési lehetőségekkel. Így válik azután a tűzrendészeti propaganda sokszor jelmondatszerűvé. A hangosbemondón keresztül leadott szövegek — a községi tanácsok részére megküldött propagandanyaghoz hasonlóan — nem konkrétak, általános jellegűek, sablonosak. Többször találkozunk olyan propagandaszöveggel is, amely kizárólag arra hívja fel a dolgozók figyelmét, hogy tartsák be a tűzrendészeti szabályokat, anélkül, hogy konkrétan meghatároznák az adott tűzrendészeti helyzet szabályait, az ezek be nem tartásából eredő tűzkezelési lehetőségeket, s esetleg megtörtént tüzeset elemzésével világítanak meg a mulasztás következményeit.

Tűzrendészeti szerveink nem minden esetben használják fel a tüzesetek hasznos tapasztalatait a megelőző tűzrendészeti előírások propagálására. A hírközlés számtalanszor csak a száraz híryanag ismertetésére szorítkozik, s legjobb esetben csak felhívás formájában kerül feldolgozásra. Elvtársaink megfélekednek arról az alapvető szabályról, hogy egy-egy tüzeset riport formájában való feldolgozása a lehető legkedvezőbb alkalmat nyújtja arra, hogy a gondatlan cselekményt elemezzék, és széles körben tudatosítsák a helytelen magatartás következményeit. Örvendetes, hogy a legutóbbi időben ezen a téren kedvezően alakul a helyzet.

Helyes kezdeményezés a megyei...

A sajtó területén több helyes kezdeményezéssel találkozunk. Így pl. igen érdekes cikk jelent meg a gyermekjáték-tüzes megelőzésével kapcsolatban a Dunántúli Naplóban „Két kisgyermek tragikus halála”, a Fejér megyei Hírlapban „Játékkal kezdődik”, a Békés megyei Népújságban — a mai jegyzetünk rovatban — „Jobb félni, mint megijedni”, a Nógrád megyei Népújságban „Felelőtlen felindíték” címmel. Ezek a cikkek felvetik a szülők felelősségét a magukra hagyott gyermekekkel kapcsolatban, sőt társadalmi összefogásra hívják fel a lakosságot a tüzesetek megelőzése érdekében. A cikkek nyomán a dolgozók sok esetben

fordulnak hozzánk ötletekkel és javatokkal — a propagandamunka kiszétesse érdekében. Említésre méltó pl. nek a háromgyermekes anyának a lelkéi a gyufacímkeivel kapcsolatos kedésekre hívta fel a parancsnokság figyelmét. A Szegedi Gyufagyár ugy mesealakokkal illusztrált gyufacímke kívánt forgalomba hozni, s ő ennek a



tiltására kérte fel a BM Országos rendészeti Parancsnokságát. (A parancsnokság az ügyben eredményesen intézett! — Szerk.) Mindezek a példák mutatják, hogy a sajtó felhasználásán lehetően egészséges és helyes módszer kialakulóban.

...és javulás az üzemi sajtó propagandamunkájában

Az üzemi sajtó vonatkozásában is lehetőséget javulás a tűzrendészeti problémák feldolgozása terén, azonban korántsem kielégítő, holott üzemi vonatkozásban sokkal több téma és lehetséges rendelkezésre. Igen hasznosnak juk pl. az olyan cikkeket, mint az pl. a „Fényszóró”-ban 1960. május jelent meg a KGM üzembiztonsági iroda részéről, s amely a Mosonmagyaróvár Fémfeldolgozó Vállalatnál keletkez emberáldozatokat követelő tüzeset leírja. Hasonlóképpen dolgozta fel a líftű tüzeset a „Vörös Csillag” is, hogy üzemszerve vonatkozatva ki példákat is felhozott. A csepeli „Kerék” c. lapban a villanszerelők várososan bírálják a felelős szemé azert, hogy a kézi oltókészülékek megfelelőek, vagy hiányoznak. A M Parnutban „Gondolatok egy fejelem tározat körül” címmel az egyik tűzrendészeti szabálytalanságát vizsgálat tárgyává. Mindez azt bizonyítja, hogy az üzemi lapok vonalán is megalapozott a helyes kezdeményezés. Rengeteg fontos azonban, hogy az érdekelte

Jobb félni, mint megijedni

csak lapunk

MAJTI Gyermekjáték a tüzzel

Ugy látzik, a tűzrendészeti sajtó ismételt figyelmét arra hívja fel, hogy a kivonult tűzoltóság nehesen tudja a tüzet megközelíteni, de amikor nagyobb körü-

A társadalmi tűz feladataira

...köviuk

...gyermek által okozott tüzeset? ...szabályozták a tüzet ...szabályokat követelt a salgótarjáni lakóház-tüzet ...felhívta a ...

A TESTNEVELÉSI FOGLALKOZÁSOK

néhány egészségügyi problémája

A sportsérülésekről

A testnevelési foglalkozások során több helyen könnyebb-súlyosabb balesetek történtek. Megállapításaink szerint a sérülések bekövetkezése általában nem a kötelező testnevelési foglalkozások előírt gyakorlatanyagánál, hanem a túlzásba vitt labdarúgó-játékok s a belügyi sportbajnokságok labdarúgó-mérkőzései alkalmával fordulnak elő. A testnevelési foglalkozásokat vezető sportoktató elvtársak felelőssége ilyen esetben nyomatékosan felvetődik, mivel szakmai szempontból rájuk bízta a foglalkozások megszervezését, fegyelmének és rendjének biztosítását s a szükséges, előírt mozgásanyagok gyakorlásának levezetését.

Nézzük, miből erednek általában a sérülések!

1. Elsősorban a foglalkozások rossz megszervezéséből, abból, hogy az oktató nem veszi figyelembe a résztvevők korát, nemét, fizikai előképzettségét, s az időjárási viszonyokkal vagy a sportlétesítmény állapotával és nagyságával nem hozza összhangba a gyakoroltatott mozgásanyagot. Pl. rosszul helyezi el a gyakorlatok általános szabályait stb.

2. A fokozatosság elvének be nem tartásából! A résztvevőket minden előkészítés nélkül nagy megterhelésnek teszik ki (pl. bevezető futás vagy gimnasztika nélkül mindjárt labdarúgásba kezdenek, vagy boka-, illetve térdizület bemelegítése nélkül távol- vagy magasugráshoz fognak stb.).

3. A résztvevők erejüket — képességüket — meghaladó mozgásfeladatok vagy sportágak gyakorlására vállalkoznak (pl. idősebb, fizikailag fejletlen elvtársak kimerítő labdarúgó-játékban való részvétele, a BM-bajnokság vagy az olimpiai jelvényt szerző versenyeken válogatás nélküli indítás stb.).

4. Az illető sportág vagy mozgás versenyszabályainak megsértése — pl. labdarúgásnál fegyelmезetlen, durva játék stb.

Hogyan tudjuk megakadályozni a sérüléseket?

Elsősorban azzal, hogy a sportoktatók jól felkészülnek minden foglalkozásra, biztosítják annak rendjét és fegyelmét, s mindenkor érvényesítik a balesetek elhárítására, illetve megelőzésére vonatkozó szabályokat.

Elsősegélynyújtás sérülések alkalmával a legfontosabb teendő: ha a sérülés súlyosnak látszik — törés, ficam, rándulás, agyrázkódás stb. —, akkor csak arról kell gondoskodni, hogy a sérültet nyugalmi állapotba helyezzük, ne igyekezzünk laikusan gyógykezelnit és tanácsokkal ellátni, mert ezzel inkább ártunk, mint használunk, hanem a legsürgősebben gondoskodjunk az orvosi ellátásról. Kiseb sérüléseknél (horzsolás stb.) elsősegélyt lehet nyújtani, de csak annak, aki ilyen

vonatkozású alapismeretekkel rendelkezik. Ehhez azonban minden foglalkozási helyeri mentőláda biztosítása szükséges.

A sportszerű öltözködésről és tisztálkodásról

A testnevelési foglalkozások ellenőrzése során megállapítottuk, hogy a foglalkozásokra az elvtársak — különösen az örszemélyzet — nem vetkőzik le sportruházatára, hanem szolgálati ruhájukban gyakorolnak, s a foglalkozások után nem veszik igénybe az általában biztosított fürdési, mosdási lehetőséget. Ez — amellelt, hogy az egyenruha tönkremegy, bepiszkolódik és utcai viseletre alkalmatlanná válik — jelentősen rontja az oktatás eredményességét, sőt az egészségre is ártalmas. A foglalkozásokon az utcai ruházatba beleizzadnak az elvtársak, a por, piszok rárakódik a testre, ruhára, a bőrön gyulladásokat, pattanásokat idéz elő, a test messziről büzik; ami gusztustalan; a bőr pórusai betömődnek, s a légszerepárolgás a testen keresztül jelentősen csökken, s a szív és tüdő fokozottabb munkára van kényszerítve, s ezen túl az általános közérzet is romlik.

Tényként kell megállapítanunk, hogy néhány elvtársnál és vezetőnél még nem tudatosult elegendő a sport társadalmi és egyéni jelentősége. Sokan még mindig csak pusztán az izomlázat és az azzal fellépő esetleges fáradtságot látják, s nem akarják észrevenni fizikai teljesítő-képességük — közérzetük — hangulatuk és egészségük javulását. Itt egy újabb feladat jelentkezik sportoktatóink és a parancsnokok munkájában: követelményeket kell tőmasztaniok a foglalkozásokon résztvevőkkel szemben — egyrészt a foglalkozásokon a tiszta sportruházatban való megjelenés, másrészt a gyakorlás utáni tisztálkodás terén. A propaganda és a különböző rendszabály önmagában azonban nem elegendő! Bármennyit is beszélünk azonban az elvtársaknak a testnevelés és a sport előnyeiről, ha a foglalkozások rosszul vannak megszervezve és levezetve, s ha az elvtársak unatkoznak a vontatott gyakorlatvezetés miatt, vagy a létszámnak szűk a létesítmény, úgyhogy normális foglalkozásnál az elvtársak fele nem gyakorolhat, vagy nincs megfelelő öltözési és tisztálkodási lehetőség, akkor a foglalkozások eleve sikertelenségre vannak kárhóztatva.

A környezet hatása

A testnevelési kiképzés sikerét jelentősen befolyásolja, hogy milyen létesítményen, környezetben és sporteszközökkel folyik a foglalkozás. Általános követelmény, hogy a sporttelep a résztvevők létszámának megfelelő nagyságú legyen; az öltözködési és fürdési lehetőség biztosítsa az igényeket; a sporttelepet a foglalkozások előtt locsolják és hengerelják (salakos, agyagos pályán). Budapesten, de a megyeszékhelyeken és nagyobb városokban megfelelő létesítményeket lehet

bérelni (amit pl. a Bp. I. ker. kapitányság nem tesz) falvakban azonban rosszak a létesítményviszonyok. Általában hibaként kell megállapítanunk a sportlétesítmények szabadterei bereménykapcsolatban, hogy főként csak labdarúgó-pályákat, bérelnék, amelyeken gyóbb létszám esetén nem lehet a földani a többszoros sportjáték-fokoztatást. Helyesebb és célszerűbb kis pályáival (röp-, kézi-, kosárlabda) delkező létesítmény igénybevétele, még így több oldalú foglalkoztatás lehetséges ugyanakkor mindenki egyszerre alkalmazható. A BM objektumain (őrsök, alosztályok, osztlályok) — a megyei főkapitánysághoz, valamint a megyei tüzoltó osztlályparancsnoksághoz hasonlóan — sok helyen lehetne a kis pályákat építeni; társadalmi munkával a helyi erők igénybevételevel, tekintve hogy kis helyen kevés költséggel elkészíthetők. Véleményünk szerint egyes parancsnokságoknak a személyi állomány ilyen irányú igényeivel is foglalkozni kellene, s a helyi adottságok keretén belül a testnevelési kiképzés minimális feltételeit feltétlenül biztosítaniok kell.

Az aktív pihenésről

Szeretnénk felhívni a figyelmet arra a tényre is, hogy az elvtársak egy részének testi képességei (erő, állóképesség, ütemesség) az egyoldalú szolgálati és hivatali megterhelés, valamint a fizikai munkának a következtében igen alacsony szintre esnek. Ezen javított ugyan lehet a heti egy-két órás kötelező testnevelés, azonban egyedül ettől nem várható komoly javulást.

Az elvtársak számára rendelkezésre álló pihenő és szabad időben többet kellene fordítanunk a levegőn, vízben, fénnyel és vízben végzett különböző sportok, játékok hetenként kétszer-háromszor megszervezésére. Emellett javulhat egyéni reggelenként 10—15 perces gimnasztika végzését. Ehhez a havi megjelenő Testnevelési és Sportszemélyzet gyakorlatanyagot.

Az ember helyes életrendjét, a szabadidő pihenés és a szórakozás egészségügyi hatásait, összhangját és módozatait kutató tudósok (orvosok, pedagógusok stb.) megállapították, hogy szellemi fizikai terhelés után a lefekvés és a pihenés nem mindig eredményez teljes pihenést. A gyakorlati kutatások és tapasztalatok azt igazolják, hogy a szellemi és fizikai munkával kapcsolatos fáradalmak szüntétele aktív módon is bekövetkeztethető — pl. szellemi fáradtságnál különösen sportjátékok és mozgások révén; a fizikai munka nyomán fellépő fáradalmaknál a szervezet más irányú megterhelésével (pl. úszás, labdajáték, szertorna stb.) végezhető. Ezek a megoldási módok tisztítják a teljes kikapcsolódást, s a szellemi és fiziológiai szempontból egyaránt igen jelentős. Az aktív pihenés ma már élsportolóinktól kezdve, egészen az üzemi testnevelésig fontos részét jelenti a szervezet felújításának és megújításának, éppen ezért jelentőségének, szerepének megfelelő gondot kell fordítani a BM személyi állományára köztudottan elterjesztésére. Ehhez — úgyhiszük — az illetékes parancsnokság területi BM Testnevelési és Sportszemélyzetek és a KISZ-szervezetek mindhárom hatóság segítségét nyújthatnak.

Jámbor J.
r. órgy.
BM Sporto

Kecskeméten

— Megnyílt a tűzrendészeti vándorkiállítás —

Június 17-én 9 óra után néhány perccel nyílt Kecskeméten a Piarista Gimnázium dísztermében a tűzrendészeti vándorkiállítás. Mintegy 100 főnyi érdeklődő és meghívott tekintette meg elsőnek a kiállítás 32 táblán elhelyezett anyagát, s megkezdte Szokoli Gyula előadását, a megyei tanács igazgatási osztálya vezetőjének néhány soros bevezető-

Parancsnokság vándorkiállításának első állomása Kecskeméten. Hét napig áll a látogatók rendelkezésére. Utána Kiskőrösre, onnan Bajára, majd pedig máshol a megyébe szállítják.

A kiállítás újabb eszközökkel megújított tűzrendészeti propaganda szolgálatában. Terjedelme nem nagy, illusztrációk sem különösen gazdagok, de a bemutatás annál agitatívabb. A megújított területekről, egy-egy káresetről a látogatók felvétel világosan tükrözteti a mondanivalót. Ötletesség és szerényen mutatja be a kiállítás a tűzoltóság történetét, a ma tűzoltósága életének egy-egy mozzanatát és a szerű tűzoltó eszközeinek részét. A látogatók körében különösen a gombnyomóra működő szemléltető tábláknak van nagy sikere.

A véleményeket nem kértünk senkitől. Helyette a táblák előtt állógatók arcát figyeljük, és egymás közötti beszélgetéseik töredékét igyekeztünk meghallani. Túlzás nélkül állíthatjuk, hogy mindegyik arcán ott tükröződött a látogatás hatása, s ha a táblák megszívlelését nem is írták a vendégkönyv lapjára, a szemléltető táblák magukban megmaradt egy-egy szóval vagy mondattöredék formájában...



Szokoli Gyula elvtárs, a megyei tanács VII. igazgatási osztályának vezetője megnyitja a kecskeméti tűzrendészeti vándorkiállítást



Ehhez a képhez nem is kell magyarázat

A látottak hatása a látogatók arcára van írva

A háziasszonyoknak szól, de a férfiak is okulhatnak belőle

Gyűlnek a nevek a vendégkönyv lapjain



NEM ROSSZ MÓDSZER...

A New York-i tűzoltóság a városban levő mintegy 12 000 taxit is felhasználja a tűzvédelmi propaganda céljára. A kocsikat három hónapon keresztül tűzvédelmi propagandát szolgáló feliratokkal látják el. Kétféle feliratot használnak. Az egyik szöveg: „Öt tüzeset közül hármat a figyelmetlenül eldobott égő cigarettavég okoz”; a másik a szülőkhöz és a nevelőkhöz fordul: „Sohasem hagyj egyedül vagy a gyufa közelében a gyermeket, mert külön-

ben tűzzel vagy tragédiával számolhatsz!”

Csak lángmentesített ruhába

Az amerikai Indianapolisi nagy autóverseny próbáján az egyik versenyző súlyos égési sérüléseket szenvedett amikor kocsija egy baleset kigyulladt. Erre az autót vezetője elrendelte, hogy az szes részvevőnek lángmentes ruhát kell viselnie.

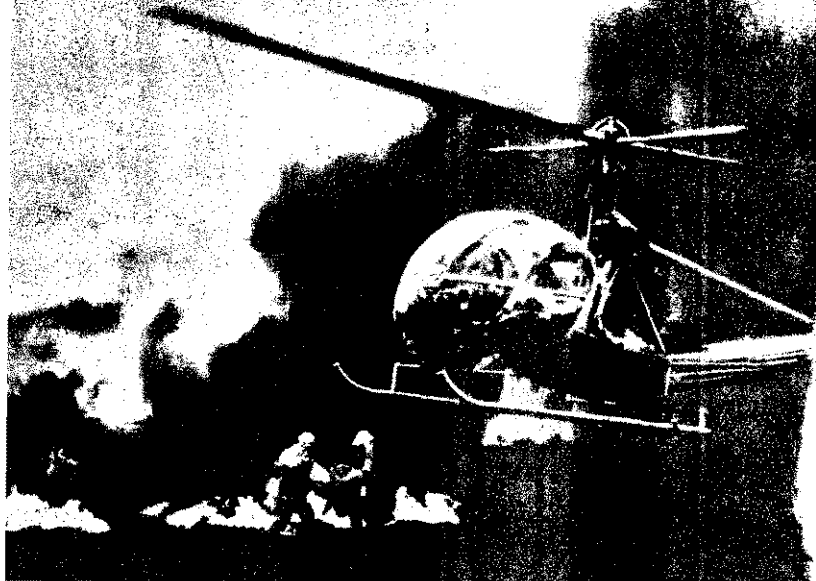

Az angol tűzoltóság mentési és tűzoltási bemutatója helikopterrel

Drága tanulóipéz...

Az egyik cipőkrém és padlóviaszt előállító üzemben „nem tudták”, hogy zárt, közönséges elektromos főzőlap is meggyújthatja az oldószergőzöket. A nagyobb mennyiségben előállított termékeket mindig részletekben, 30 literes fazékban melegítették lefejtés előtt a főzőlapon. Eközben az oldószergőzök lecsapódtak az edény szélén keresztül és meggyulladtak a főzőlapon. A tűz átterjedt az edény tartalmára. Két nő a szabadba akarta vinni az edényt, ahelyett, hogy az odakészített fedővel letakarták volna. A nagy sietségben azonban elejtették. Az egész helyiség lángba borult, s mindketten égési sérüléseket szenvedtek.

Trafó-tűz oltása beépített porral oltó berendezéssel Németországban



Tűz egy 38 emeletes ház tetején

New Yorkban meggyulladt egy 38 emeletes ház tetején levő faépítmény, amelyben a légkondicionáló berendezés volt elhelyezve.

A tűz a fémszerkezeti részek leszerelése, illetve autógén vágása közben, a tűzrendészeti előírások be nem tartása miatt keletkezett. A munkások oltási kísérlete sikertelen volt, mert a tűz igen gyorsan terjedt az erős szélben.

Az épülethez két tűzoltóegységet rendeltek ki. A tűzoltás vezetője úgy rendelkezett, hogy két gépjárműfecskendő álljon a városi vízvezeték legközelebbi tűzcsapjaihoz, és a nyomóvezeték csatlakoztassák az épület két szemben levő oldalán húzódó vezetékhez. A 200 mm átmérőjű felszálló vezeték azonban csak a 36. emeletig ért, s innen 63 mm-es tömlőkkel vitték fel a sugarakat a lépcsőházon keresztül.

A szükséges nyomótömlőket, sugárcsőveket, valamint a dugólétrákat, hordozható rádió adó-vevő készülékeket és pontóeszközöket a tűzoltók felvonóval szállították fel a 36. emeletre. Miközben a tűzoltók a sugarakat megszerelték, egyidejűleg a lakókat is eltávolították a felső lakásokból. Amikor a sugárvezetők elfoglalták a legkedvezőbb kiindulási helyzetet, a tűzoltás vezetője rádióan keresztül utasítást adott a gépjárműfecskendő vezetőknek, hogy fokozzák a szivattyúk nyomását 25 atmoszférára. Három erőteljes, 31 mm-es lövőkéjű sugárral sikerült likvidálni a tüzet. A sugárvezetők munkáját igen megnehezítette az a körülmény, hogy egyúttal az égő szerkezeti részek lezuhanását is meg kellett akadályozniok.

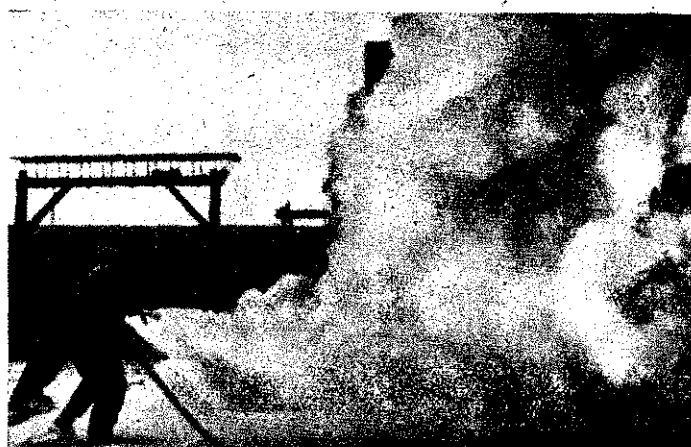

Nagy kiterjedésű olajtűz oltása szárazoltóporral

Klörgázömléseknél szerzett tapasztalatok

Louisville (USA) egyik, nagy mennyiségű klórt tároló és felhasználó üzemében, nemrégiben klörgázömlés történt. Az ismételt gyakorolt védekezési és mentési műveletek következtében nem keletkezett pánik; a veszélyeztetett városrész kiürítése is simán ment végbe. Megfelelő üzemi intézkedéssel hamarosan sikerült a gáz elzárása, s alig fél óra múlva már a hibaforrás megkeresése is lehetségessé vált. Itt derült ki azután a klór nem várt mértékű hatása.

Számos mérőműszer feljegyzéséből akarták megállapítani, hogy a kiterjedt és bonyolult berendezés melyik részében keletkezik a hiba. A próbálkozás azonban sikertelen maradt, mert a klór kifelhérítette és teljesen olvashatatlaná tette az összes diagramot. Nem maradt más hátra, mint a tartály- és vezetékhálózat alapos átvizsgálása. Végül megállapították, hogy az egyik klörgázszűrő törése okozta a gázömlést.

A különös tapasztalatból azt a tanulságot vonták le, hogy

az író mérőműszereket gyakran kell tokozni, ha üzemzavarok esetén kárt gázok vagy gőzök érhetik. Ennek érvénye nemcsak az előállító berendezéseken, hanem a távlevő kapcsolók és szabályozókra is vonatkozik. Ezen nagy szerencsétlenség esetén nyújthatnak döntő tőseget ezek a mérőkészülék helyek gyors lizálására.

Néhány évvel ezelőtt az németországi klörgázklórtól a gázfelhők egy távbeszélő pontba is behatoltak. A erősen korrodeáló hatás következtében a kapcsolók érzék igen rövid idő alatt tönkrementek, s az egész berendezés üzemképtelenné vált.

Mindkét eset azt bizonyítja, hogy az összes olyan berendezés, amely az agresszív gázok és gőzökkel szembe kell néznie, külön is védeni kell a jelzett anyagok jelenléte miatt nagyobb mennyiségű, és ezt a védelmet értelemszerűen a szes részvevőre is ki kell terjeszteni.

gyvilágban?

olatüzeknél – tűzriadó az első feladat

utóbbi 50 évben az Észak-
lakai Egyesült Államokban
ként átlagosan 18 személy
ette életét iskolatüzeknél.
többi 5 esztendőben napon-
integy 12 nagyobb iskola-
ordult elő, amelyek egye-
másfél millió forint kárt
ak. 1958-ban több mint
üzet jeleztek az ilyen épü-
ből. A chicagói iskolatü-
ztrófia először 93 eme-
tet követelt; később ez a
95-re emelkedett. Ez a
ncsérlenség az iskolák biz-
gának alapos tanulmányo-
a készítette az illetékese-
s ez a tevékenység még
fejződött be.

»bek között megállapított-
hogy 300 iskolatüzt 30 szá-
át emberi gondatlanság
a. Ebből 12 százalék do-
zás, 12 százalék szándékos
ogadás, 5 százalék régi
ok öngyulladás, 1 száza-
edig gyufával való játék
keztében keletkezett. Leg-
ribb ok az elektromos be-
zések hiányossága, 18 szá-
ot viszont a szabálytalan
és főzőkészülékek okoz-

tantermekben és laborató-
kban 55 tüzt keletkezett,
díg a használaton kívül
helyiségekben — ez utób-
közül 40 a padláson —,
feltehetően dohányoztak.

Angelenben kísérleteket
tek a tüzek kifejlődésé-
gy lebontásra szánt isko-
letben. Az épületet 1925-

ben építették. Csak a padláson
és a tantermek folyosóin hasz-
náltak fát az építéshez. Ön-
működő tűzoltóberendezések
nem voltak az iskolában. A
tűzkísérletek során nyitva hagy-
ták a tűzálló ajtókat, a tanter-
mek éghető anyaga a szokásos-
nak csak egyharmada volt. Az
eredmény azonban még az
öreg tűzoltó szakembereket is
a legnagyobb csodálatba ejtette.
A pincéből kiinduló tűz 2 per-
cen belül már az első eme-
letet is megtöltötte halált okozó
füsttel. Hat percen belül az
épület összes folyosója járha-
tatlanná vált. Ugyanezt az ered-
ményt állapították meg az első
emeleti tantermekben gyűjtött
tüzeknél is. A tűzálló ajtók zá-
rására szolgáló önműködő szer-
kezetek is hatástalanná váltak.
Mielőtt működésbe léphettek
volna, a füst, gázok és hő már
járhatatlanná tették a folyoso-
kat. — A National Fire Pro-
tection Association jelentése
szerint a chicagói iskolatüzet
csak mintegy 12 perccel az is-
kolából kitörő füst első megállá-
pítása után jelezték.

A kísérletek alapján meg-
állapították, hogy nemcsak ön-
magában a tűz, hanem a füst,
a gázok és a hő is igen nagy
veszélyt jelent. Csak az igen
jól begyakorolt kiürítési terv
az előfeltétele, hogy az emberek
2 perc alatt tényleg el is tud-
ják hagyni az épületet, tehát
a haladéktalan tűzriadót feltét-
lenül biztosítani kell.

csa meglepetés...

földszintes desztilláló he-
ben az egyik forró nyá-
pon két, mintegy 200 li-
lepárolóedényt üzemeltet-
xtraktációs benzinnel való
ásra és aceton visszanye-
. A hőség és a teljes szél-
következtében a hűtő
és a szedőedényből, illetve
traháló berendezés elve-
csővéből kiáramló gőzök
összegyűltek a helyiség-
s robbanékony elegyet ké-
c. Ez az elegy a nyitott aj-
eresztül az udvarba, majd
a szomszédos kazánházba
ott, s itt következett be a
is. A visszacsapódó robba-
lentékeny károkat okozott
ró helyiségben.

ép kis szakmunkás lehetett...

egyik tanuló egy 4 mm
; falú egyliteres üvegpa-
tisztításával bízták meg,
lacknak az ásványvizes
hez hasonló zárja volt. A

tanuló acetont használt oldó-
szerként. Az oldási folyamat
meggyorsítása céljából az egyik
szakmunkás azt tanácsolta, hogy
melegítse fel az acetont. „Ön-
zetlenségére” jellemző, hogy a
zárt palackot sajátkezűleg tar-
totta az azbesztlappal fedett gáz-
egő fölé. Amikor a tanuló
utánozta ezt, a keletkező gáz-
nyomás szétvetette a palackot,
ruhája meggyulladt és a „jótá-
nács” következtében másodfo-
kú égési sérüléseket szenvedett.

Ilyesmi is előfordul

Egy üzemi épületben a javítá-
sokat végző lakatos a munka-
padra tette nem egészen jól
záró hegesztőpisztolyát. A mun-
kapadon több lyuk és rés volt.
Ezeken a nyílásokon keresztül
a pisztolyból kiáramló gázok
a munkapad alatt levő szek-
rénybe hatoltak. Amikor meg-
gyújtotta a pisztolyt, a szek-
rényben robbanás következett
be. Ezt követően a szekrény-
ajtókat ráccsal helyettesítették.

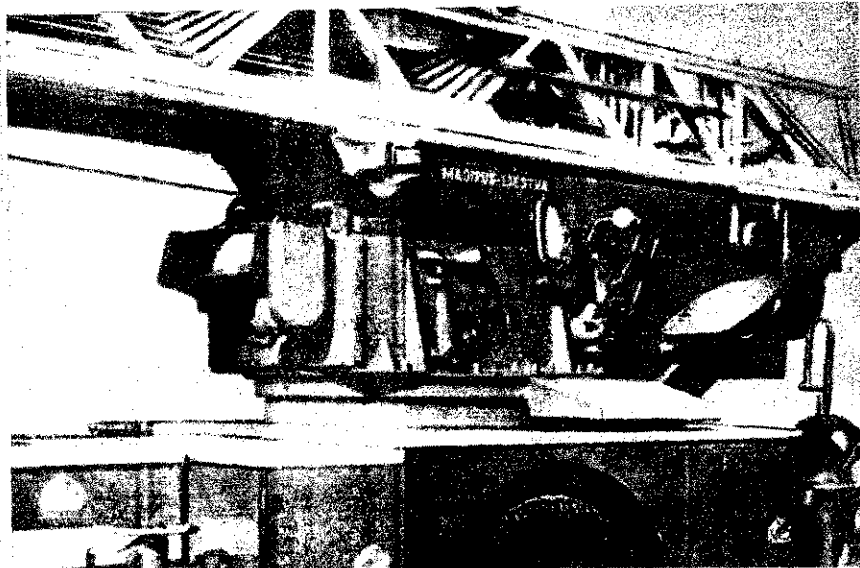

A leghosszabb hidraulikus létrát szerezte be legutóbb a bécsi és a belgrádi tűzoltóság. A létra teljes hossza 50 méter

Halált okozott az oxigén Laboráns már elkésett...

Egy oxigénelőállító üzemből
az egyik dolgozó, aki délelőtt
lefejtőként tevékenykedett, dél-
után egy 2 m mély aknában ki-
akarta tisztítani a vízgyűjtő
edényeket. Munkaközben rá-
gyújtott. Cigaretája egy pillá-
nat alatt teljesen elégett, és a
lehulló szikrák meggyújtották a
ruháját is. Bár még egyedül ki-
tudta magát menteni az akná-
ból és egy vízmedencében a ru-
háját is eloltotta, égési sérü-
lései mégis halálosak voltak. A
vizsgálat szerint az akna leve-
gője normális összetételű volt.
A feltevések szerint az okozta
a szerencsétlenséget, hogy az
illető ruházata és cigaretta a
délelőtti órákban erősen feldü-
sultak oxigénnel.

Az egyik hegesztőnek egy
nagy keverőműves üstben a
csóki gyót kellett hegesztenie. Az
illető üzemvezető tudta nél-
kül nagy oxigénes palackból,
tömlőn keresztül oxigént veze-
tett az üstbe a levegő megja-
vítása céljából. Az oxigén át-
itatta a ruházatát, amelyet egy
lepattanó szikra lángra lobban-
tott. Bár gyorsan kimentették
az üstből, mégis halálos égési
sérüléseket szenvedett.

A figyelmetlenség következménye

Az egyik lakkgyárban egy har-
madéves szakmunkás-tanulót
bízták meg azzal, hogy rakjon
nyersanyagot az olvasztóüstbe.
Kifejezetten megtiltották neki,
hogy előzőleg befűtsön az üst
alá. Az egyik dolgozó azonban
észrevette, hogy a tanuló ve-
derrel megy a tűzhelyhez. Fel-
hívta a figyelmet, nehogy tűz-
veszélyes folyadékot öntsön a
tűzelőterben előkészített fára,
mivel ott még kevés izzó bri-
ketthamu volt. A tanulónak
nem használt a figyelmeztetés;
beöntötte a tűzveszélyes folya-
dékot. A következő pillanatban
az ellobbanás szétszórta a ma-
radék égő oldószerrel, az illető
ruhája meggyulladt, s belehalt
égési sérüléseibe.



A Budapesti Ipari Vásárról is ismert felépítményű gépkocsit mutat be képünk. Amerikában újabban mindinkább növekvő mértékben használják ezt a gépkocsi-típust a tűzoltóságok is. Az állvány összes mozgása az ott tartózkodó személy által irányítható

Írta: Horst Spakowski okl. vegyész

Népgazdaságunk további perspektívája tervebe veszi, hogy a szén helyére mindinkább az ásványolajtermékeknek kell kerülniük. Ez a vegyiparra, az energiagazdaságra és a szállításra, s mindenekelőtt a vasúti szállításra egyaránt vonatkozik, s ezek során mindinkább észlelhető az ásványolajtermékek felhasználására koncentráció. Ez a fejlődés magától értődően felteveli, hogy egész sor új tartálytelepet kell létesíteni.

Az új tartálytelepek tervezése már folyamatban van. A technikusok és tudósok azon fáradoznak, hogy olyan új, anyaggal takarékoskodó tartályformákat fejlesszenek ki, amelyeknek fenntartása gazdaságosabb, kedvezőbb és üzemeltetése olcsóbb, mint a régi formáké. Így pl. az eddig ismert tartályépítmények mellett megtaláljuk a Szovjetunióban kialakított hengeres tartályokat, úszótetős tartályokat, valamint betonépítményeket is, amelyek kifejlesztése azonban még nem lezárt. Véleményünk szerint céltalan lenne, ha cikkünk keretében a tűzveszélyes folyadékok tárolására szolgáló hagyományos acélepítményeket magyaráznánk. Inkább azokról a tartályépítményekről kell beszélnünk, amelyek számunkra teljesen újszerűek.

Az új tartályformák kifejlesztése arra irányul, hogy az ásványolajtermékek párolgási mennyiségét lehetőleg csökkentsek. Oriási értékek mennek veszendőbe ugyanis az elgázosodási veszteségek következtében, amelyek mind a feltöltésnél, mind a hőmérsékletingadozások következtében az úgynevezett légzésnél bekövetkeznek. Különösen feltűnő a veszteség a repülőbenzinéknél, amelyeknek nagy gőznyomása van. A szakemberek az évenkénti veszteségeket egy tartályban általában a befogadóképesség 5—12 százalékára becsülik, ami azt jelenti, hogy egy 5000 m³-es tartálynál 600 m³/év párolgási veszteséggel kell számolnunk.

A töltésnél és ürítésnél ezeket a párolgási veszteségeket elméletileg a gázlefejtő vezetékeken keresztül el lehetne kerülni. A jelenleg használatos szivattyúvezetékeknel azonban olyan nagyra kellene méretezni a vezetékeket, hogy a kivitelezés már nem lenne gazdaságos. Éppen ezért megkísérik, hogy a párolgási veszteségeket újszerű tartályformákkal csökkentsek. Így pl. a hengeres tartályokba légzőfedelelet építenek be (1. ábra). Tűzvédelemtechnikailag azonban az ilyen tartályokat nem lehet másképpen értékelni, mint minden szilárd tetejű tartályt, mert a folyadékszint felett ezeknél ugyancsak képződhetnek robbanékony gőz-levegő-elegyek.

A légzőfedeles tartályoknál általában inkább az úszótetős tartályok a gyakoribbak (2. ábra). Ezeket a jövőben mindenekelőtt a könnyen párolgó tartalmú nagy tartályoknál használják. Az úszótetős tartályok hasonlítanak a gáztartályokhoz, csak a korong ezeknél az ásványolajtermékekén úszik, míg a gáztartálynál a gáznyomás tartja. Az úszótetők szerkezete nagyon különböző, általában azonban lapos korongból állanak, amelyeknek szélét több részre osztott pontonokká alakítják ki, és ezáltal úszóképesek. Az úszótető és a tartályfal közötti oldaltömítést legtöbbször nagyszámú hajlékony, mintegy 3 mm vastag acélbádog saru biztosítja, amelyeket rugózott állványbakok szorítanak a tartály falához. Az acélbádog saruk és a pontonok széle közé emellett különlegesen kikészített, gázzáró abesztszövetet feszítenek, ezáltal a tömítés tovább javul. Amennyiben a tartályt tel-

jesen kiürítik, akkor az úszótető a tartály belsejében levő állványra fekszik fel. Az esővíz az úszótető közepén gyűlik, és külön erre szolgáló esővezetékken keresztül jut a tartálykére, majd onnan a csatornahálózatba.

Ennek a tartályépítési módnak az az előnye, hogy — kísérletekkel is bebizonyították — belül nincs gáz-levegő. Egy benzinés forrasztólámpa lángját — próbaképpen — a tartály palástja és fedele közötti összekötésre irányították, de gyul nem következett be. Sőt, összekötésre öntött benzin 5 perces idő után sem okozott más hatást, mivel ennél az építési módnál nincs gázosodás, azaz gyűlékony gázok és gőzök kiáramlása, a kívülről történő gyújtás alig jöhet számításba.

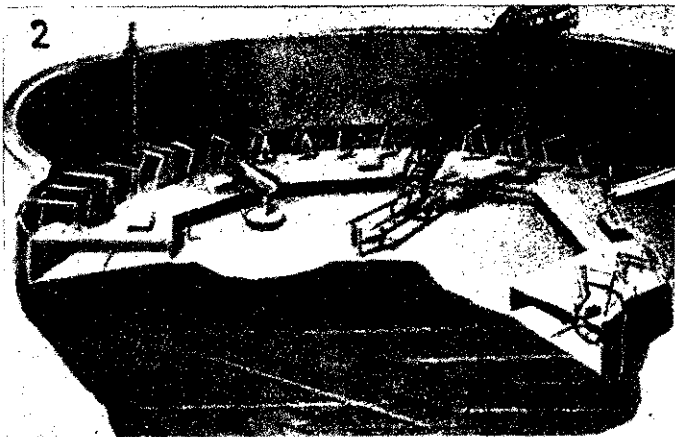

Az úszótetős tartálynak tehát egész sor jelentős előnye, amelyek a tűzvédelem szempontjából is rendkívül fontosak lényegesebb, hogy nem szerepel a termék gázosodása, s gyakorlatilag nincs robbanásveszély, és így lehetőség van hogy a beépített tűzvédelmi berendezésről lemondjunk. Ezek olyan pozitív tényezők, amelyekkel az úszótetős tartályok többletköltségei hamarosan amortizálódnak.

A tartályforma hátránya viszont, hogy nagyon jó alapot kell lennie. Amennyiben ugyanis bármilyen körülmény folytán talajszülledés következik be, a tartálypalást elfordul és az úszótető megszorul. A tartálypalást felső végén a szorítás erősítése azonban megelőzi a henger elhúzóását.

Az álló hengeres forma ismertetett két válfaja mellett még gömb- és szferoidtartályok is (3. ábra). Ezeket a tartályformákat azért alakították ki, mivel a vízzel vagy levegővel telt tartályok önmaguktól a belapult gömb alakúvá válnak. A munkavédelmi rendelet előírásai szerint ez a nyomás alatti tartályoknak számítanak, mivel 0,6—1,7 MPa nyomásra készülnek. A tartály belsejében levő nyomás növekedésével elkerülhető a tűzveszélyes folyadékok gázosodása. Emellett a tartály falai mindenütt egyenletesen igénybe véve, így ezekhez — a hengeres tartályokkal ellentétben — ugyanolyan nyomás esetén csak felényi lemezvastagság szükséges. A tartályokat hegesztik, és 7000 m³ befogadóképességű belső merevítés nélkül készítik. A nagyobb kivitelezésűek nevezett behajlított szferoidok alakjában támszerkezetekkel húzókötelekkel látják el (4. ábra). Ezeknek a tartályoknak legnagyobb hátrányuk, hogy robbanás esetén olyan rongás és tüzek következhetnek be, amelyek szinte katasztrófás jellegűek lehetnek. Így egy szferoidtartály robbanásánál megfigyelhető, hogy a hősgázzás következtében a házakon levő festék 900 m távolságban is legett.

A Német Demokratikus Köztársaságban egyre gyakrabban találkozunk az összesodort tartályokkal (5. ábra). Ezek 5000 köbméter befogadóképességgel a gyárban állítják a tartály palástját és fenekét a gyárban készítik, és a tartály szállítják a felállítás helyére. Itt az egyes részeket varrják és összeállítják. A palást falának vastagsága alufelé 10 mm-ről 4 mm-re csökken. A tartály feneke 8, közepén pedig 5 mm vastag. A tető vastagsága 300 mm. A tartályok 200 vízszlop/mm üzemi túlnyomást bírnak a megengedett nyomáshiány 25 vízszlop/mm.

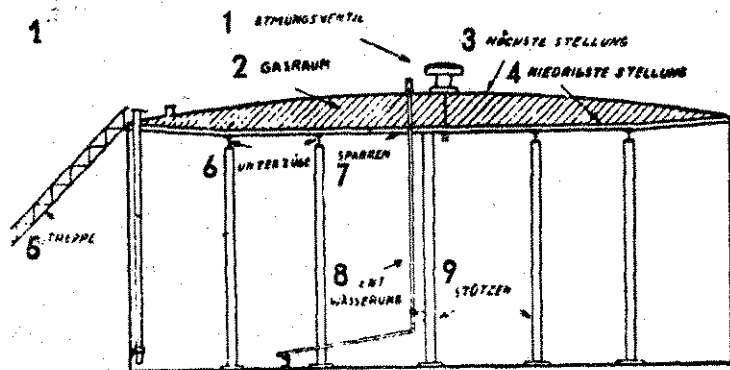

10 ATMUNGSDECKE SYSTEM WIGGIN

1. légnézőlevegő — 2. gáztér — 3. felső állás — 4. alsó állás — 5. lépcső — 6. aláfogás — 7. kötőgerendák — 8. vízlelenítés — 9. támasztó oszlopok — 10. Wiggin-rendszerű légnézőtető

Az összesodort tartályokat a vasút különleges platós kocsjain nehéz közúti vontatókon szállítják a rendeltetési helyre, alapzat nélkül azonnal a talajra állítják. A földre alapbitumentartalmú réteget terítenek (az alulról történő korreleni védelem céljából). A tartályt nem szokták kihorgogni, hanem csak betonlapokkal nehezítik, a tartály közepén központi csövet viszont kövekkal töltik ki.

Az ilyen tartályokat ásványolaj felvételére, finomítóknak tartályoknak vagy késztermékek tárolótartályaiként használják. Az előállító üzem egyben minden tartályhoz szállítja azt a biztonságtechnikai berendezéseket is, amelyek a minimális éghajlati viszonyoknak és — magától értetődően — a közegnek megfelelnek.

Az ilyen típusú tartályokat biztonság- és tűzvédelemtechnikai szempontból alaposan értékelniük kellene, azonban erre még nincs mód, mivel a Német Demokratikus Közösségben még csak kevés gyakorlati tapasztalatot lehetett szerezni. Éppen ezért egyelőre tisztán érzés szerint ítélik meg ezeket, mégpedig a nálunk szokásos tartályfajtákhoz viszonyítva. Aggályosnak látszik a csekély falvastagság. Emellett a tartályok környékén a levegő mindig különösen agresszív, mivel az ásványolajat feldolgozó üzemeket legtöbbször a vegyi anyagokat előállító, kisebb-nagyobb ipari berendezésekkel csatlakoztatják össze. A tartály kihorgonyozása egyébként nem szükséges. Az esetleg bekövetkező robbanásnál ugyanis a tető — éppen a könnyű kialakítás miatt — lerepülne, mielőtt a tartály helymegváltozna.

Hátránya ennek a típusnak, hogy a talaj tömítettségi próbák nem végezhetőek el, mivel a tartály közvetlenül a talajra áll, ami lehetővé teszi a tartály tartalmának ellenőrizhetőségét. A Technikai Felügyelet ezért nálunk minden esetben megkívánja az alapozást.

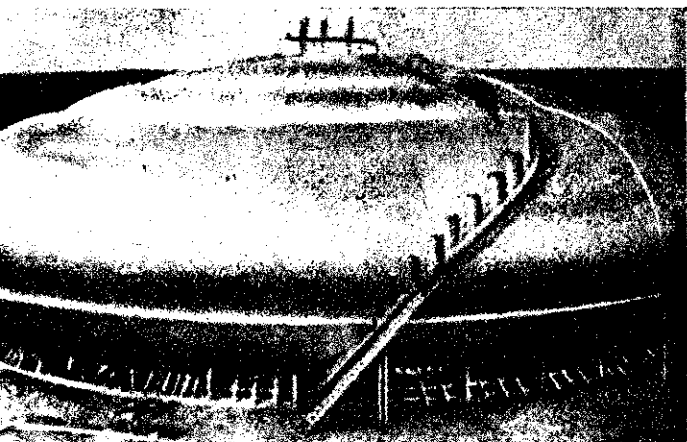

Az acélpótlások mellett új utakra is tértek a tartályépítésnél, amennyiben az ásványolajtartályok építéséhez előfeszített betont alkalmaznak. Ilyen tartályokat eddig csak Franciaországban létesítettek, ezek — a számos visszaélés ellenére — váltak a gyakorlatban. Nehézséget okoz a tartályok tömítése, mindenképp arra vezethető vissza, hogy az ásványolajok építési anyagokká áthatolnak. Új, erre alkalmas műanyagok alkalmazásával azonban meg lehet oldani ezt a problémát is. A kis kísérleti tartályokon vizsgálják bizonyos kivitelek megbízhatóságát, s ezekkel különböző műanyagokkal és saválló anyagokkal bélelik ki a tartály belsejét. Ha a kísérletek eredménye vezetnek, akkor számolhatunk azzal, hogy a kipróbált tartályokat a közeljövőben nagyban is alkalmazzák, és 10 000 m³ befogadóképességű vagy ennél nagyobb tartályokat is építenek.

Az acélszerkezettel szemben ennek az építésmódnak az az előnye, hogy kevésbé függ az időjárási behatásoktól. A tartályok megevezett légzése ezeknél a tartályoknál messzemenően korlátozott, és a tartályban nem lép fel megengedett nyomás. Ezenkívül a párolgási veszteség sem túl nagy. Az ilyen tartályok üzemeltetése éppen ezért gazdaságosabb. Ennél a tartályépítési formánál is tapasztalatokat kell gyűjteni, és különösen a tartályon levő viszonyokat kell nagyon pontosan tanulmányozni. Semmiestre sem szabad figyelmen kívül hagyni azt a körülményt, hogy az előfeszített beton nagyon kedvezőtlenül viselkedik a tűzben, mivel a hővel szemben nincsen ellenállóképessége.

A tartálytelepen keletkező tűz terjedésével szemben a tartályok egymás közötti nagyobb távolsága nyújt hatékony védelmet. Ezeket a távolságokat azonban nem lehet mérhetetlenül növelni, hanem a gazdaságosságot és a biztonságot optikusan össze kell egyeztetni. Mindig abból kell kiindulni, hogy a tartály tüze esetén a távolságoknak mindenképp azt kell

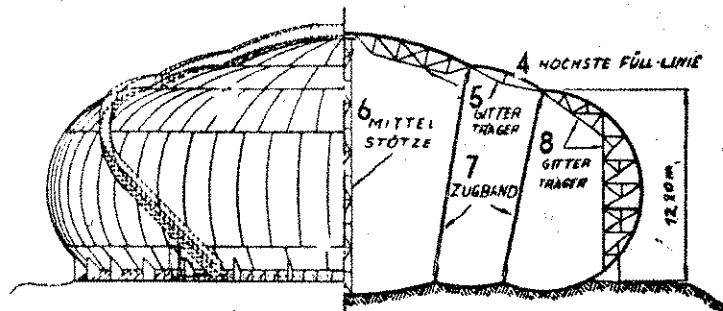

9 ANSICHT 10 SCHNITT

1. 14 500 m³ ürtartalom — 2. 0,7 kg/cm² nyomás — 3. 40 m átmérő — 4. felső töltési szint — 5. rácsos tartó — 6. középső tartó oszlop — 7. húzókötés — 8. rácsos tartó — 9. előlőzet — 10. metszet

megakadályoznia, nehogy a szomszédos tartályok az igen erős sugárzási hő következtében meggyulladjanak. Ezért nemzetközi méretekben érvényesül az a szabály, hogy az 5000 m³-ig terjedő befogadóképességű tartályoknál a legnagyobb tartály kétszeres átmérőjét kell számításba venni.

A tartálytelep kedvezőbb fellazításának elérése érdekében úgynevezett „tartálycsoport”-okat alakítanak ki. Ezen a megoldáson olyan tartályegységet értünk, amelynek mind mennyisége, mind pedig területe korlátozott. A legnagyobb mennyiséget 30 000 m³-ben (hat, egyenként 5000 m³ befogadóképességű tartály), a legnagyobb alapterületet 15 000 m²-ben (hat, egyenként 2500 m² befogadóképességű védőgödör) állapították meg. Ha ezeket a normákat túllépik, akkor a második tartálycsoportot — a körülsáncolás felső belső élétől mérve — 30 m távolságban szabad létesíteni. Ezek az intézkedések igen jelentős védelmet nyújtanak a tűzkatasztrófákkal szemben.

A problémával kapcsolatban szükséges, hogy néhány szót szóljunk a sugárzó hőről is. A sugárzó hő kiszámítására pontos módszerek vannak, azonban itt le kell mondanunk a matematikai képletek közléséről. Ezeknek a számításoknak az eredményei azt mutatták, hogy a sugárzó felület nagysága a tartály nagyságától és az égési hőmérséklet nagyságától függ. A sugárzó hő hőmérséklete azonban nem arányosan, hanem a felülethez viszonyítva negyedik hatvánnyal növekszik. A kiszámított sugárzó hőből nagyon pontosan levezethetjük a szomszédos tartály felmelegedését. Ennél magától értetődően döntő szerepe van a tartály töltési fokának is. Minél alacsonyabb a töltési fok, annál nagyobb az időegységre jutó felhevülési hőmérséklet. A tartály alakja ugyancsak jelentős a felhevülés szempontjából. A VEB „Walter Ulbricht” Leuna Művek mérnökei a vizsgálatok során megállapították, hogy a 10 000 m³ befogadóképességű, rögzített tetejű tartály felmelegedése 10 százalékos töltési fok esetén óránként 19 C°, az úszótetős tartálynál viszont óránként csak 4,6 C°. Az úszótetős tartályoknál tehát lemondhatunk a záporozó berendezésről.

Azon követelmény mellett, hogy az egyes tartályok közötti elegendő távolságokat biztosítsunk, úgynevezett védőgödrökkel gondoskodnunk kell a tűzveszélyes folyadékok szétfolyása elleni védelemről is. Ezek egy tartály esetén az egész töltési mennyiséget, két tartály esetén a tartály befogadóképességének 75 százalékát, három tartály esetén 70 százalékát, négy tartály esetén 60 százalékát és öt, illetve ennél több tartály esetén pedig 50 százalékát képesek legyennek befogadni. Csökkentett befogadóképesség esetén azonban mindenkor garantálni kell azt, hogy a védőgödör képes legyen a legnagyobb tartály teljes töltési mennyiségének felvételére.

(FOLYTATJUK)

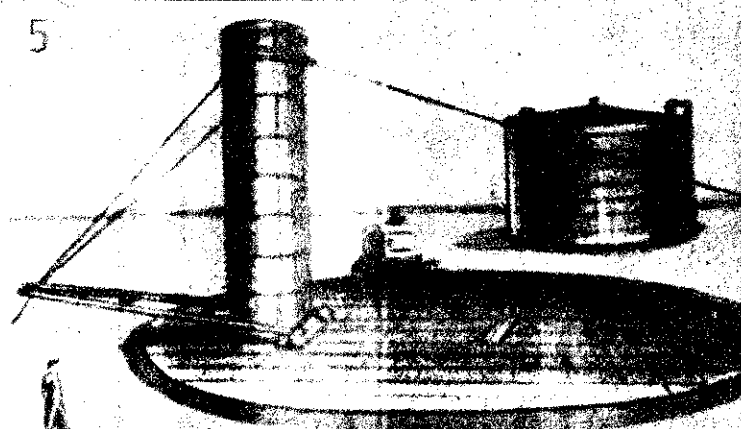



A GTE keretében működő Tűzvédelmi Szakbizottság alakuló ülésén felszólalt dr. Micskó Rudolf tű. vörgy., a BM OTP vezetője

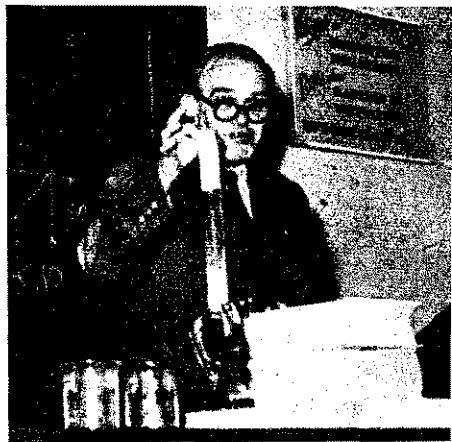

Fügi Béla mérnök a kézi tűzoltókészülékekről tartott nagy érdeklődéssel kísért előadást

Tűzvédelmi szakbizottság alakult

A Műszaki Természettudományi Egyesületek Szövetségének Gépipari Tudományos Egyesülete (GTE) keretében — a Tömeggépipari Szakosztályon belül — 1960. június 14-én a Technika Házában megalakult a Tűzvédelmi Szakbizottság. Az új szakbizottságba műszaki értelmiségünk jónéhány — a tűzrendészeti kérdések iránt érdeklődő — tervező, kutató és a termelésben dolgozó mérnöke, techníkusa, valamint az állami tűzoltóság mérnöki és technikusai gárdája tömörült.

A Gépipari Tudományos Egyesület — melynek keretében az új szakbizottság is működik majd — célja a magyar műszaki kultúra színvonalának fejlesztése, a műszaki értelmiség rendszeres tájékoztatása a technika világviszonylatban fejlődéséről; a népgazdaság iparvezetésének és iparpolitikájának, a műszaki fejlesztési, szervezési és gazdaságtudományi kérdéseknek társadalmi megvitatása és ezzel végeredményben a párt- és kormányhatározatok végrehajtásának elősegítése. Célja továbbá az egyesület tagságának összefogása, a műszaki és gazdasági szakemberek tapasztalatcseréjének szervezése, s nem utolsósorban az egyesület klubéletének biztosítása.

A termelés különböző területein dolgozó műszaki képzettségű emberek és a tűzoltóság műszaki képzettségű dolgozóinak ez a szervezett — egyesületen belüli — találkozója több szempontból igen jelentős. Minden biztonnal elősegíti majd a GTE célkitűzéseinek megvalósítását, s hozzájárul a tűzoltóság sokoldalú, elsősorban is megelőző tűzrendészeti

munkájának színvonalbeli emeléséhez is.

Az alakuló értekezleten felszólalt dr. Micskó Rudolf tű. vezérőrnagy elvtárs is. Felszólalásában kérte a szakbizottságot, hogy támogassák a tűzrendészet ügyét és nyújtsanak messzemenő segítséget különösképpen a különböző — új építési módokkal és gyártási eljárásokkal, az úgynevezett hagyományos és új oltóanyagok tu-

Jól sikerült előadások — Szolnokon

A szolnoki tűzrendészeti alosztály a Vendéglátóipari Vállalat felkérésére tűzrendészeti oktató- és propagandajellegű előadásokat rendezett a vendéglátóipar szolnoki üzemeinek dolgozói részére. Az előadások során főleg a megelőző tűzrendészet és a gyakorlati tűzoltás elemi kérdéseivel, valamint a kézi tűzoltókészülékek működésével és használatával ismerkedtek meg a dolgozók.

Szökökút és rózsakert — Szeghalmon

A szeghalmi alosztály tőói — laktanyájuk belső része mellett — nagy gondot fordítanak a laktanyát övező kertet és udvar rendbentartására. Különösen szép látványt nyújt a laktanya előtti gondosan ápolt virágoskert, ahol ottlen készített szökökút és sze- nál szebb virágzó rózsabokor gyönyörködtetik az arra járókat.

A tűzoltóélet hírei

lajdoságainak kidolgozásával, valamint a korábban kiadott országos és szakmai szabványok aktualitásának megállapításával kapcsolatos — tűzrendészeti vonatkozású kérdések megvitatásában és kidolgozásában.

Az alakuló értekezlet Fügi Béla mérnöknek a kézi tűzoltókészülékek jelenlegi helyzetéről, és jövőbeni fejlődésének irányáról tartott, nagy érdeklődéssel kísért előadásával ér véget.

Új szertár Mátraverebélyen

Befejezés előtt áll a mátraverebélyi önkéntes tűzoltóság új — két szerállásos — tűzoltószertárának építése. A részben tanácsai költségvetésből, részben pedig tetemes társadalmi munkával készülő szertár építéséhez még az ősz folyamán kezdtek hozzá, s elkészültére, illetve ünnepélyes felavatására előreláthatólag a közeli hetekben kerül sor.

Két jubileum

Pilisvörösvár község önkéntes tűzoltótestülete a közelmúltban ünnepelte fennállásának félszázados évfordulóját. A jubileumi ünnepség alkalmából a vörösváriak ugyancsak kitettek magukért: az ugyanazon nap és ugyanott megrendezett járási versenyen három fecskendőszámban arattak győzelmet.

A kispáti önkéntes testület nemrégiben ünnepelte megalakulásának 50. évfordulóját. Ez alkalommal avatták fel a község — nagyrészt társadalmi munkával épített — új, korszerű tűzoltószertárát is. A kettős ünnepség alkalmával Samu Ferenc tsz-elnök mondott ünnepi beszédet, majd Délczeg Béla tű. őrgy., megyei osztályparancsnok átadta az új szertárát az önkéntes tűzoltóságnak. A kettős ünnepség Wesztróczy Katalin pedagógus által szervezett színvonalas kultúrmműsorral ért véget.

Mi újság Mezőkövesden?

A mezőkövesdi alosztály hosszú évek óta szertár-gonddal küszködött, mivel a korszerűtlen — helyenként ladozó — szertárak sok tekintetben nem feleltek a követelményeknek. Ez éva után megoldódott a probléma: elkészült az új tűzoltószertár, amely mostmár minden igényt kielégítő helyet biztosít az értékes szereiknek és felszereléseknek.

Sikerrel zárult a mezőkövesdi olimpiai jelvénytörő verseny is. A járás belügyi bizottságának közös sportmegbeszélésén az alosztály tűzoltói — különösen Bernáth és Bencsik elvtársak — jól szerepeltek.



Gondosan ápolt virágoskert pompázik a szeghalmi laktanya előtt

A Szolnoki Vendéglátóipari Vállalat dolgozói figyelemmel hallgatják az előadást



SPORTHÍREINK

Bajnokságot nyert az Újpesti Dózsa

Befejeződött a labdarúgó kulcsának 75 éves évfordulója. B. I. 1959/1960. évi bajnokságát.

A bajnokság ugyan befejeződött, de a lila-fehérekre további küzdelemsorozatok várnak: a bajnoksapatok Európa Kupa tornáján kell bebizonyítaniuk, hogy valóban méltó képviselői a magyar labdarúgásnak.



A tüzoltóság BM-bajnokságot nyert női tornászcsapata

tornászbajnokság egyéni számaiban első helyezett dr. Simonffy tüz. szds. és a női számokban második helyezett Somogyi Gizella átveszik a versenydíjakat



A BM Országos Tűzrendészeti Parancsnokság labdarúgó-csapatja sikeresen szerepel a Belügyminisztérium központi szervei részére szervezett házi bajnokságban. A csapat valamennyi eddigi mérkőzését megnyerte, s minden valószínűség szerint a csoportelsőséget is megszerzi.

A budapesti Tűzoltó Dózsa és a BM OTP labdarúgó vegyescsapata június 26-án Dömsöd községben szerepelt s a helyi együttes ellen vívott mérkőzés során 6:3 arányú győzelmet aratott.



Az Újpesti Dózsa és a bécsi BBSV Floridsdorf tekezői

Győztek a tekezők is

Az Újpesti Dózsa teke-szakosztálya nemrégiben a bécsi BBSV Floridsdorf tekecsapatát látta vendégül visszavágó mérkőzés keretében. A két csapat találkozásából az újpesti tekezők kerültek ki győztesen: az A csapat 2559:2447, a B csapat pedig 2425:2257 arányban győzött. A baráti találkozó során igen jól szerepeltek az Újpesti Dózsa tüzoltó-tekezői — Pécz, Kovács, Gábel és Fogarasi — is.

Jól szerepeltek a tüzoltó-tornászok

Június 11-én rendezte meg a BM sportosztálya a torna országos döntőjét. A verseny során a tüzoltó-tornászok igen jól szerepeltek.

A tüzoltóság a férfiak versenyében nem indított csapatot, az egyéni küzdelmek során azonban Simonfalvy László tüzoltó százados első, Tóth István pedig ötödik helyezést ért el.

A női csapatok versenyében a tüzoltóság A csapata az első, a B csapat pedig a második helyen végzett.

Női egyéniben első: Dibácsi Béláné a rendőrség, második és harmadik helyezett pedig Somogyi Gizella és Herédi Magda, a budapesti tűzrendészeti osztályparancsnokság dolgozója. A pontversenyt a tüzoltóság nyerte 49 ponttal a karhatalom előtt.

Az 1960. évi BM-bajnokság eddig lebonyolított versenyei után a pontverseny a következőképpen alakult:

1. Karhatalom	240 pont
2. Határőrség	223 pont
3. Tüzoltóság	77 pont
4. Rendőrség	48 pont
5. BM II. Főosztály	33 pont
6. Légialom	32 pont
7. Büntetésvégrehajtás	2 pont

A Budapesti Tűzoltó Dózsa S. C. — 10. helyen végzett — labdarúgócsapata



GYAR TŰZOLTÓ

magyar tüzoltóság folyóirata. Beszéli a szerkesztő bizottság.

Szerkesztő: Beszteri Lajos tüzoltószázados.

Szerkesztőség: V., József Attila u. 2-4. Telefon: 121-710.

Ujja a BM Országos Tűzrendészeti Parancsnokság.

16s kiadó: Dr. Micskó Rudolf. Terjeszti a Magyar Posta.

2/2 — Zrínyi Nyomda, Budapest

A Chilei KATASTROFA



A 800 km-es séggel száguldó hullámokat végző és borzalmas tást végző



Több mint tízezer atombomba erejével felért a május 21-én megindult — a szeizmológia történetében eddig legerősebb — chilei földrengés és tengerrengés. Közel 200 ezer négyzetkilométernyi területen mozdult meg a föld, régi és újonnan keletkezett vulkánok léptek működésbe, s a hatalmas tengerrengés moz-

gásba hozta a Csendes-óceán óriási vízgépet. A borzalmas elemi csapás Chilében tört a legjobban, de nem kímélte a Csendes-óceáni szigetvilágot sem, sőt, a távoli partvidék egyes részein is tetemes károkozott.



Chilében a sok helyütt várként or össze, maguk metve ember reit is



Mijako Japán városka a szökőár elvonulása után

★

A hatalmas földlökések után széles és mély szakadékok keletkeztek



Concepcion városi pincéjében alatti keresést végezték



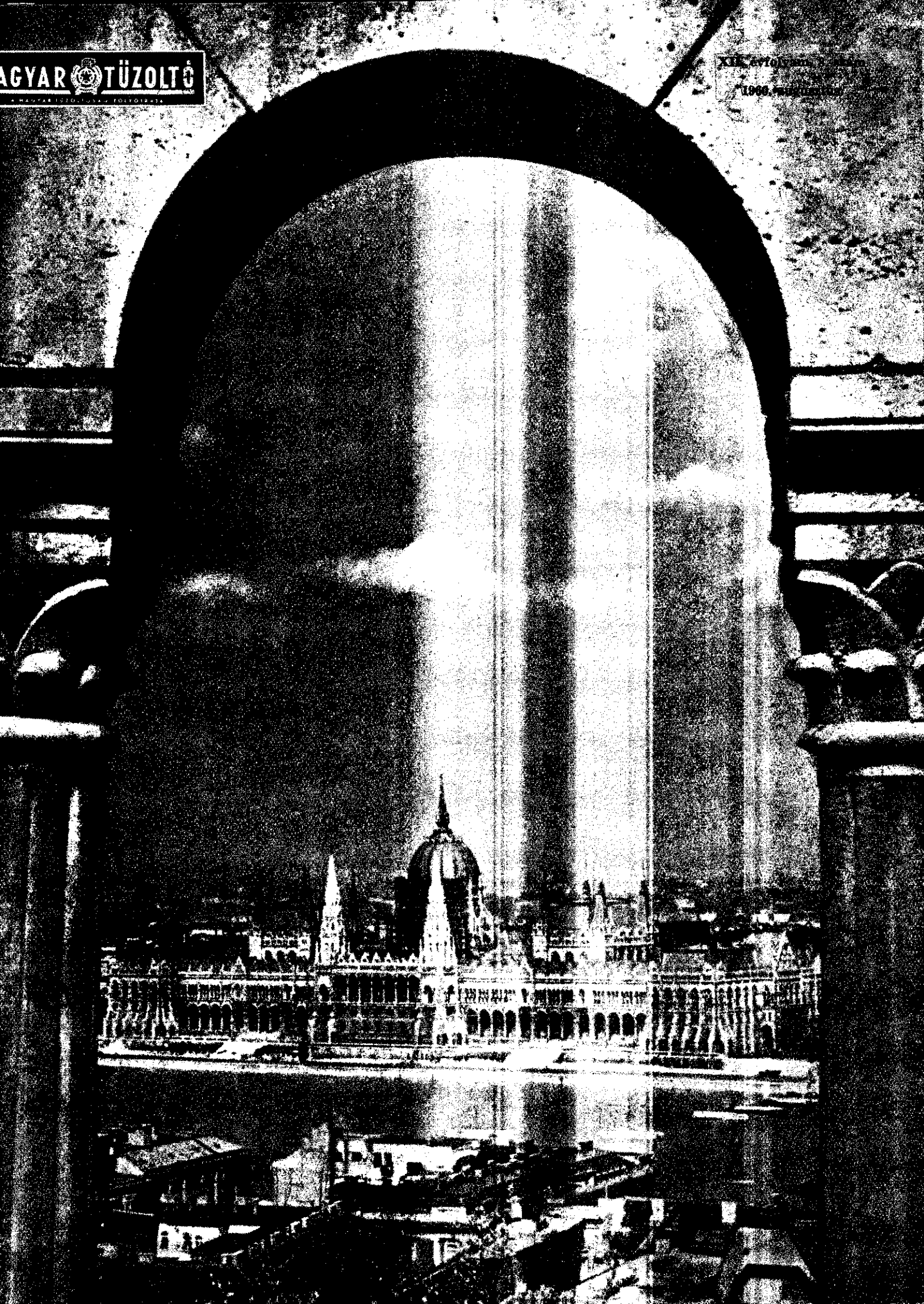

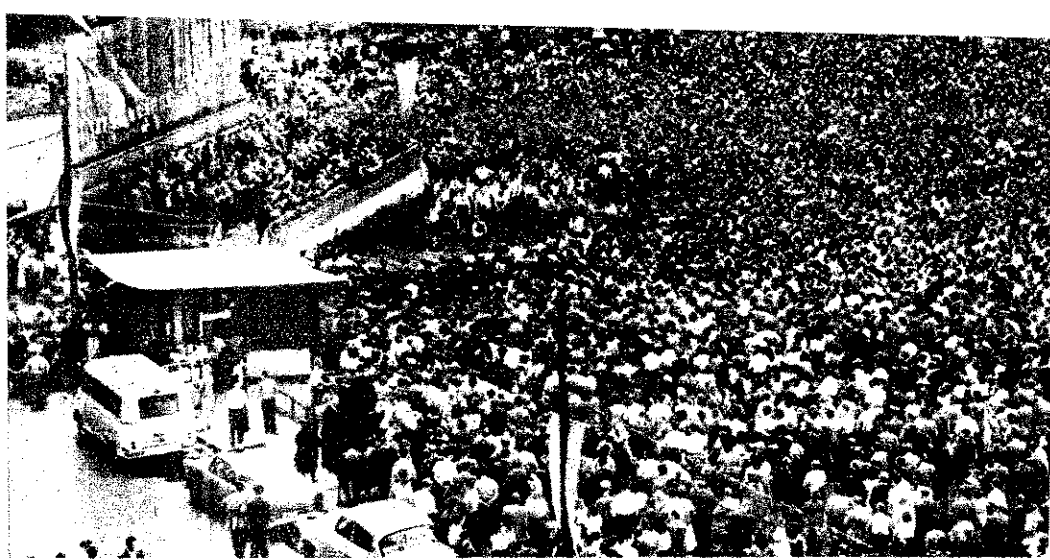

Tízéves fennállását ünnepelte Szatmárváros. Az ünnepségekre a városba látogatók Kádár János és Antal elvtárs, valamint a Központi Bizottság és a kormány több tagja. A vendégek részt vettek a felavatásban és a nagygyűlésen, majd megtekintették a várost és a helyi ipari kiállítást. Képeinken láthatók az új hengeremű előtt — A nagygyűlés, amelyen Kádár elvtárs is felszólalt

Egy hónap eseményeiből

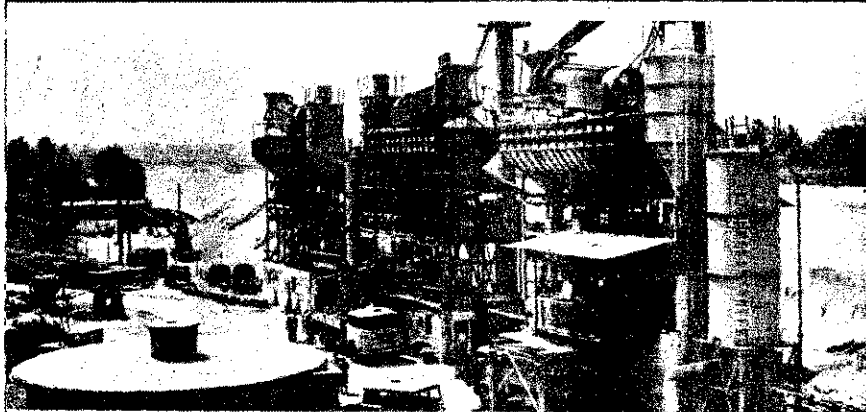

Napi 200 köbméter betont gyárt a 41. sz. Állami Építőipari Vállalat új Dunaparti beton-üzeme. Az új üzem csaknem teljesen gépesített, s az alkalmazott új eljárással évente több mint egymillió forintot takarítanak meg

*

Megnyitották a XVIII. Ipari Vásárt és Kiállítást Szegeden. A nagyszabású rendezvényen 104 kiállító vett részt. A legnagyobb sikert a hagyományos szegedi árak aratják. Képeinken a Vásár bejárata látható



Budapesten tanácskoztak a Kőlesterházi Gazdasági Segítség Tanács ülésén

Dr. Mahmud Fawzi, az Egyesült Arab Köztársaság külügyminiszterét látogatta Kádár János, dr. Münnich Ferenc és Kiss Károly min. elvtársak. Képeinken: dr. Mahmud Fawzi beírja nevét az emlékkönyvbe



Dr. H. Djuanda, az Indonéz Köztársaság első minisztere látogatást tett az Ipari Karoszeria- és Járóházban



Új tiszteket avattunk

kedves, ünnepi percek részesei lehettünk június 29-én délelőtt. Dr. Micskó Rudolf tűzoltóvezérőrnagy elvtárs, a BM Országos Rendészeti Parancsnok-vezetője tizennégy tisztjettessel adta át az alnagyi előléptetést. z előléptetések és a tisztilapok átadása után Micskó

A továbbiakban azokról a feladatokról szökött, amelyek az új tisztek előtt állanak, s felhívta figyelmüket a tisztrendfokozattal járó fokozott követelményekre, s annak a reményének adott kifejezést, hogy ha az elvtársak jelentőségének megfelelően értékelik előléptetésüket, s jövőbeni munkájukban, magatar-



Micskó vezérőrnagy elvtárs az új tisztekkel

vezérőrnagy elvtárs köztötte az állami tűzoltó-ú tiszteket. Rövid ünnepi ede során hangsúlyozta azvény jelentőségét, s öröfejezte ki, hogy neki juaz a megtisztelő feladat, az előléptetésről a tisztlapvizsga anyagát eredményesen elsajátított elvtár- t értesítse.

tásukban és a tanulás terén is az eddigiekhez hasonló törekvést tanúsítanak — tevékenységükkel eredményesen szolgálják majd a tűzvédelem ügyét. Végezetül a Parancsnokság és a tűzoltóság egész személyi állománya nevében nagyon jó egészséget, s az új rendfokozathoz pedig igen eredményes munkát kívánt az új tiszteknek.

Előfizetőkink figyelmébe!

A megrendelésekkel s az előfizetési díjak könyvelés-kapcsolatos adminisztrációt rendkívül megnehezíti az ok pontatlanság, amely még ma is gyakorta előfordul es megrendelések, illetve befizetések esetében. Eppen rt — a Magyar Nemzeti Bank javaslatára — egy új, itos címünkkel és csekkszámunkkal ellátott befizési lapot készítettünk, amelyet most — unk augusztusi számához mellékelve — előfizetőkink delkezésére bocsátunk. Kérjük kedves előfizetőkinket, y befizetéseiket (előfizetéseiket) a jövőben minden lben az új befizetési lapon eszközölgék.

SZERKESZTŐSEG

ALKOTMÁNYUNK ÜNNEPÉRE

Népköztársaságunk fejlődésében, szocialista építésünk széles alapokra helyezésében fontos történelmi eseményt jelent az országgyűlés 1949. augusztus 20-i ülése. Ekkor emelkedett törvényerőre népi demokratikus alkotmányunk, amelyben kifejezésre jutottak pártunk, munkásosztályunk, egész dolgozó népünk harcainak és munkájának szocialista vívmányai, a hatalomra került dolgozók jogai és kötelességei.

Alkotmányunk olyan időben született, amikor a második világháborúban aratott szovjet győzelem eredményeként több közép- és délkelet-európai ország dolgozói is ráléptek a szocialista építés útjára, s kialakult az új, szocialista világrendszer.

A szocialista tábor egysége és egyre szorosabb együttműködése új lendületet és biztosságot adott szocialista fejlődésünknek, amelynek minden vívmánya népünk küzdelmének és alkotómunkájának eredménye. Azt is tudjuk azonban, hogy csupán saját erőnkkel, magunkra maradvá, barátaink, különösen a Szovjetunló támogatása nélkül nem érhetjük volna el ezeket az eredményeket. Igaz, ha annak idején a kölcsönös segítségnyújtás lehetőségeivel s a baráti országok tapasztalatainak felhasználásával jobban és ésszerűbben éltünk volna, s jobban ügyünk saját adottságaink és a nemzetközi együttműködés lehetőségeinek összehangolására, fejlődésünk még gyorsabb és hatékonyabb lehetett volna.

Az alkotmány születésnapja — a munkás-paraszt hatalom ünnepe. Ez a hatalom tette a népet az ország egykori számkivetettségéből, kitagadottságából az élet urává. Ez a hatalom ma a dolgozó nép legfőbb fegyvere, amellyel végképp megsemmisíti és örökre eltemeti a nyomorúság, a nélkülözés világát, a kapitalista múltat; teljes és végleges győzelemre viszi a szabadság és jólét szocialista országát.

Az ellenforradalom leverése óta tovább erősítettük azt a munkás-paraszt hatalmat, amelyért népünk legjobbjai négy évtizede harcoltak. Ezt a nagyszerű folyamatot az alkotás ezernyi műve, a falu szocialista átalakításának meggyorsítása, s nem utolsósorban a párt és a nép összeforrottsága dokumentálja.

Alkotmányunk ünnepe a néphatalom ünnepe, s egyben a nép alkotó munkájának ünnepe. Népünk alkotó erői ma szabadabban és sokoldalúbban bontakoznak ki, mint bármikor. Erről tanúskodnak 3 éves tervünk végrehajtásának eddigi eredményei, és ezt bizonyítják a tavalyi esztendő s az idei gazdasági év első féléstizedének termelési mutatói is.

A párt javaslatára 3 éves tervünk egyes fontos feladatait már 1959-ben megvalósítottuk. A VII. kongresszus tiszteletére indult ez azóta folyamatossá vált munkaverseny az iparban, és a mezőgazdaságban egyaránt érezteti hatását, s az alkotó munkának e lendülete azt bizonyítja, hogy munkásosztályunk, dolgozó paraszt-ságunk becsülettel teljesíti a pártnak tett ígérését. Az első félév gazdasági eredményei arról tanúskodnak, hogy az előírt terveket a gazdaság minden ágában teljesítettük, illetve túlteljesítettük. Így az állami ipar teljes termelése az év első hat hónapjában mintegy 15%-kal volt magasabb mint az előző év hasonló időszakában. Alkotmányunk megteremtésének évfordulóját, s az 1959/60-as gazdasági évet — a mezőgazdaság szocialista átszervezésének lendülete teszi emlékeztetéssé. Ma már az ország szántóterületének 74,9%-a a szocialista szektorhoz tartozik, s a szövetségi tagok száma 880 ezer főre emelkedett.

A nagyobb gazdasági teljesítmények nyomán egyenletesen emelkedett a lakosság jövedelme, megnőtt a fogyasztás, s a kiskereskedelem árforgalma.

Alkotmányunk 11. születésnapján megelégedéssel tekinthetünk vissza eredményeinkre. Népünk e 11 év alatt a pártot követve létrehozta — s a hibák és az ellenforradalom rombolása ellenére is — megszilárdította hatalmát. Felemelkedésünk magyarázata: a döntő tömegek hűek maradtak népköztársaságunkhoz, s a nehéz időkben is a párt, a forradalmi munkás-paraszt kormány mellé állottak. De az elért politikai és gazdasági sikerek nyomán azok is magukhoz tértek, akiket átmenetileg megtevesztett az ellenforradalmi demagógia.

Nyugalom és létbiztonság uralkodik országunkban. Dolgozóink alkotmányban lefektetett jogai biztosítva vannak, és az élet minden területén érvényesül a szocialista törvényesség. Közvetlen, őszinte és bensőséges a vezetők és a dolgozók milliós közötti viszony. A Hazafias Népfrent mozgalomban kommunisták és pártönkivültek vállelve segítik a párt és államszervek munkáját. Minden becsületes dolgozó részt vehet a közösség ügyeinek intézésében, véleményt nyilváníthat, tanácsot adhat. Sok hiba elkerülésének, s annak, hogy tovább haladjunk a megkezdett úton — éppen a dolgozók építő kritikája, ellenőrzése fontos tényezője. De annak is záloga, hogy szocialista alkotmányunk szellemében tovább erősítsük népi demokratikus rendszerünket, fokozzuk hazánk erejét és biztosságot további felemelkedésünket.

Még el sem űlt a békeszerető népek felháborodása az Egyesült Államok május 1-i légi provokációja és az amerikai kormány-
nak ezzel kapcsolatban tett agresszív nyilatkozata miatt, már is újabb felháborító provokációkról kapunk híreket. Mindez azt mutatja, hogy az *Egyesült Államok uralkodó körének tudatos célja a nemzetközi helyzet elmérgesítése, a háborús veszély fokozása.*

Ezzel egyidőben rágalomok özönét zúdítják a Szovjetunióra. E rágalomnak az a lényege, hogy a Szovjetunió nem akarja őszintén a békét, a békés együttélést, s méghozzá azért nem, mert harcol a kommunizmus győzelméért, kiáll az ideológiai harc szükségessége mellett.

Miután ezek a kérdések ma a nemzetközi politika homlokterében állanak, érdemes röviden megvizsgálnunk: egymást kizáró ellentétek-e a békés egymás mellett élés és az osztályharc — ahogyan az imperialisták állítják —, avagy lehetséges békés egymás mellett élés akkor is, ha a két rendszer országainak politikája ellentétes irányú és nem adják fel az osztályálláspontot kifejező ellentétes ideológiájukat — mint ahogyan a szocialista országok vallják.

A nemzetközi osztályharcról

A nemzetközi osztályharc tartalma: harcolni az általános emberi haladásért, előrevinni a társadalom ügyét. Ennek alapvető feladata korunkban minden kizsákmányolás megszüntetése. A társadalmi haladás élharcosa, egyetlen következetes képviselője minden országban a munkásosztály.

Felvetődik a kérdés, miért osztályharc ez? A válasz kézenfekvő: Azért, mert a tőkés — ragaszkodva a kizsákmányolást biztosító viszonyokhoz — túzzel-vasal gátolja a társadalom előrehaladását. Törekvésükben nemzetközileg is összefognak, és az egyes országokban a tőke nemzetközi erejét állítják szembe a felszabadulásért küzdő néppel. (A NATO szabályzatának — amelyet védelmi szövetségnek ígyeznek feltüntetni — egyik pontja szerint például, ha bármely tagállam munkássága harcot kezd a tőkés rend megdöntéséért, az egyesített NATO haderőt vetik be leverésére.) Nyilvánvaló tehát, hogy a munkásosztály harca csak akkor lehet eredményes, ha a nemzetközi tőkével szemben minden ország munkásai maguk is összefognak.

A Szovjetunió, majd a többi szocialista ország létrejöttével óriási mértékben megnőtték a társadalmi haladás erői, s a népek harcának olyan erős bázisa jött létre, amelyet az imperialista mesterkedések és megismételt agresszív provokációk nem tudnak megtörni.

Az imperialisták agresszív külpolitikája, s a más országok leigázására való törekvés az egész világ népeinek háborúellenes harcat és a gyarmati népek felszabadító harcat váltja ki. A békeharc végső fokon az agresszív imperialista monopóliumok uralma elleni küzdelmet jelenti, és a gyarmati népek függetlenségi harcai is a világimperializmust gyengítik. Tehát az egyes országok munkásosztályainak tőke ellenes küzdelme, a szocialista tábor harca, a békeharc és a gyarmati népek felszabadító harca egy pontban találkoznak: imperialista-ellenes harcok, s minden eredményük a társadalmi haladás ellenségét gyengíti.

A nemzetközi osztályharc eszközei sokoldalúak. Politikai-gazdasági és ideológiai

Békés egymás mellett élés

téren egyaránt folyik a harc, sőt, a három fő terület kölcsönhatásban van egymással. A nemzetközi osztályharc legelősebb eszköze a háború. Felvetődik a kérdés: vajon szükségszerű-e a háború, mint a különböző rendszerű országok egymással való ellentéteinek megoldási eszköze?

Az Egyesült Államok és más országok imperialista körei szerint a Szovjetunió exportálja a forradalmat, agresszív szándékai vannak, a kommunizmus világaluralmának megteremtésére törekszik. Tehát szükséges az ellene való fegyverkezés, a háború stb. Talán mondanunk sem kell, hogy mindez arra szolgál, hogy igazolják a féktelen fegyverkezési hajszát és az agresszív provokációt.

Ezzel szemben a szocialista országok, a kommunista pártok mindig hangsúlyozták, hogy a háború nem szükségszerű a különböző országok nézeteltéréseinek megoldására. Nem szabad összekeverni a forradalom és az ilyen háborúk fogalmát! A társadalmi forradalom ugyanis az egyes országok belső fejlődésének szükségszerű következménye. A kommunizmus eszméi e fejlődést mozgató felismert társadalmi törvényeket tartalmazzák. A kommunizmus győzelme tehát történelmi szükségszerűség. És amíg a kommunista eszmék terjedése mindenütt saját ereje tudatára ébreszti a munkásosztályt, s ezáltal a társadalmi haladás szükségszerű menete megvalósulását segíti, addig az imperialista rabló háborúk más népek leigázását szolgálják.

A békés egymás mellett élés

Lenin, amikor az imperializmus törvényszerűségeit vizsgálta, zseniális előrelátással rámutatott, hogy a szocializmus győzelme egy országban is lehetséges. Az egyes országok tehát egymás után is léphetnek szocialista útra. Ebből viszont az következik, hogy ha egy vagy egy néhány országban győz a szocializmus, egy ideig egyszerre, egymás mellett létezik a régi kapitalista rendszer és az új szocialista rendszer. Jelenleg éppen ennek a helyzetnek vagyunk tanúi és szereplői. A két rendszer azonban nem élhet állandó háborúskodásban. A kommunisták világosan látják, hogy nem háborúval lehet eldönteni, melyik a jobb társadalmi rendszer. Lehetséges a békés egymás mellett élés a két rendszer országai között. A mások leigázását szolgáló háború egyébként is összeférhetetlen a munkásosztály céljaival.

A békés egymás mellett élés követelményeit Hruscsov elvtárs egyik beszédében így foglalja össze: „A legegyszerűbben kifejezve az, hogy lemondunk a háborúról, mint a vitás kérdések megoldásának eszközéről. A békés egymás mellett élés fogalma azonkívül, hogy minden állam meg nem támadási kötelezettséget vállal, magában foglalja, hogy az államok arra is kötelezik magukat: semmilyen formában és semmilyen ürüggyel nem sértik meg egymás területi integritását és szuverenitását. A békés egymás mellett élés elvének megfelelően az államok lemondanak arról, hogy az államrend vagy az életforma megváltoztatása céljából vagy bármely más célból beavatkozzanak más országok belügyeibe. A békés egymás mellett élés elve

továbbá előírja, hogy az országok politikai és gazdasági kapcsolatait a felek te egyenjogúságán és kölcsönös előnyei alapján épüljenek fel.” (A szerző kiemelése.)

Ez a béke és a népek közötti barátság ideológiája, s következményeinek betarthatatlan eszköze a háborús veszély kizsákbólésének. A szocialista országok széről nem taktika a békéért folyó harc, hanem a szocializmus természet fakadó szükségszerűsége. Lenin ezt úgy jezi ki, hogy a „háborúk befejezése, a pek közötti béke, a rablás és az erő megszüntetése — éppen ez a mi eszmékünk...” *Versengjenek a két rend országait, de ne a fegyverkezésben, hanem abban, hogy gazdasági és kulturális t melyik rendszer tud többet adni a nek.* Ennek jegyében tesz a Szovjet sorozatos lépéseket a béke érdekéért. Ezért időszerű az általános és teljes béke, amelyért a Szovjetunió javas alapján a világ népei harcolnak. Az imperialisták ugyanakkor az erópolitika háborús provokációit a rettegést fokoztatják. *A szocialista országok szerint nem a tegést kell fokozni, hanem a rettegés rásait kell megszüntetni.*

As ideológiai harc szükség

Az imperialisták szavakban már rhangoztatják, hogy ők a béke és a Szovjetunió és a többi szocialista országok mellett élnek, hogy azok nem ősz akarják a békés egymás mellett élés szem ideológiai harcról beszélni.

Nézzük, mi a valóság? Lehet-e ideológiai béke? A válasz egyértelmű: nem. *Két ellentétes osztály eszméi állnak szembe egymással; ezeket nem lehet békíteni.* Az imperialista körök úgy mézik az ideológiai békét, hogy a mu osztály és pártja mondjanak le os álláspontjukról és fogadják el a bu ideológiát.

Ez azonban a teljes behódolást jelez a burzsoázia előtt. Lenin sokszor hangoztatja, hogy a munkásosztály csak szabadíthatja fel magát, ha saját f gondolkodik. *Az ideológiai harc azt jelenti, hogy nem mondunk le saját eszméink jelszavainkról, dolgozunk szocialista öntudatunk fejlesztéséről.*

A Szabad Európa Rádió mosta nagy előszeretettel „oktatja” a szocialista országokat a békés egymás mellett élés értelmezéséről. Mint magyaráz nyugati értelemben vett koegzisztencia nyelvében véve arra irányul, hogy a meglevő bajait orvosolják... A koegzisztencia szovjet értelmezésében val alapvető ellentmondás: békés koegzisztencia csak akkor lehetséges, ha a háborús mentalitás meg fokozódik. *A szovjet állam nem akarja, hogy az ellenfél ideológiai harcában veszteséget szenvedjen. Ha a nyugati szemben vett békés koegzisztencia val meg, az mindenekelőtt feltételeznél a szabad áramlását és a sajtó szabad akadálytalan cseréjének lehet (A szerző kiemelése.)*

A SZER riportere túlságosan is egyszerűen fogalmazta meg a dolgok lé

nemzetközi osztályharc

szocialista országok engedjenek szabad ret a burzsoá ideológiának. De tartalma erint milyen ideológiának? A SZER te- kényessége ezt is jól példázza, hiszen 10 ves fennállása alatt mind végig féktele- il, dühödten uszított a kommunista pár- k és a szocialista országok ellen. Tru- an, az Egyesült Államok volt elnöke 60 tavaszán méltatta a SZER „jelentő- gét” s többek között azt is kifejtette, gy „azok az okok, amelyek a SZER e- galakítását szükségessé tették, ma vál- zatlanul fennállnak.” Vagyis a szocialista -szágok most sem engedik be a reakció- rrszoá ideológiát, tehát továbbra is szük- ig van a rádió útján való uszításra...

Erdemes azonban megnézni az eszmék zabad cseréjére” vonatkozó imperialista akoriat másik oldalát. Adnak-e és ho- ran adnak teret a nyugati országokban szocialista kultúra, a kommunista néze- k torzításmentes megismerésének. Té- yek tömege bizonyítja, hogy erről nem- ak náluk, hanem még az úgynevezett mleges országokban sem lehet szó. De lán válaszul erre az egyik svájci lap, Neue Züricher Zeitung, amelyik a ma- yar sajtóval e kérdésben polemizálva, íbkek között a következőket írja: „A rájci semlegesség mindig is az állam mlegessége volt és soha sem az eszmé, ni azt jelenti, hogy sohasem kényszerít- te polgárait közömbösségre.” Meg kell ondani, a cikkíró fején találta a szöveget, akaratlanul is rátapintott az ideológiai arc lényegére: *ideológiai téren valóban incs közömbösség — még ha a politikai mlegességet hirdető burzsoá államról van szó.* Ezek után azt sem nehéz kitalálni, gy az előbb idézett receptet miért ma- yarazzák másként akkor, ha a burzsoá ézeteknek a szocialista országokba való ehatolásáról van szó. Tőlünk azt várják, gy szabad utat adjunk a burzsoá för- nedvényeknek. Nos, erre várhatnak: 1956- an már kaptunk egy kis ízelítőt az „esz- lék szabad cseréje” gyakorlatából. Többé em kérünk beöle!

A szocialista országokban — sokszor a yugatiakon is túltéve — terjesztik a ka- italista kultúrából azt, ami a maga ide- én a társadalmi haladást képviselte. Gon- oljunk csak Shakespeare, Balzacra, eethovenre és a többiekre. Átvesszük azt i, ami a népek barátságára eszméjének ter- edését segíti. Hívei vagyunk a sport, a schnika terén való versenyzésnek is. De gyanakor következetesen útját álljuk a acionalizmusnak, az antiszemitizmusnak s a burzsoá erkölcs minden hasonló „vív- rányainak”...

Mi a békés egymás mellett élés igazi akadálya?

Kik akadályozzák a békés egymás mel- lőt életét? — ez az imperialista rágalmak eleplezésének alapvető kérdése. Most a szocialista országok ismerik el az ideoló- iai harcot, vagy az imperialista háborús yújtogatók, akik kémrepülésekkel, a le- zereelési tárgyalások szabotálásával stb. izonyítják be igazi céljaikat?

Ha valaki csak egy kicsit is elgondolko- ík ezen, egyszerűen világossá válik lőtte, hogy *nem az ideológiai vita a béka -kadály.* Az ideológiai vita ugyanis a két

ellentétes osztály, a burzsoázia és a mun- kásosztály és a két ellentétes társadalmi rendszer létének, harcának szükségszerű következménye. A kommunisták állás- pontja félreérthetetlen: *a nemzetközi po- litika legégetőbb kérdései, így az általá- nos és teljes leszerelés, a német békeszer- ződés, Nyugat-Berlin ügyének rendezése, a provokációs kémrepülések megszüntetése — ideológiai engedmények nélkül is meg- oldhatók; azokat rendszerváltozás nélkül is rendezni lehet. Hirdesse mindenki a maga ideológiáját, legyen ideológiai vita, de a felek tartsák tiszteletben egymás szuverenitását!*

Az imperialista országok hivatalos kül- politikáját hosszú ideig a kétarcúság je- lemmezte. A békéről prédikáltak és a szov- jét imperializmussal ijesztgették saját né- püket. Az utóbbi okát egyébként nem ne- héz kitalálni, tekintve, hogy a fegyverke- zés mérhetetlen terheit valamivel csak indokolni kell... Úgy léptek fel, mint tisztakezű politikusok, az „örök, isteni er- kölc” feddhetetlen lovagjai.

Eisenhower például még a május 1-i is- meretes provokációs berepülés igazi jelle- gének leleplezése és az effajta tevékeny- ségnek a nemzeti politika rangjára emelése után sem átalotta magára ölteni a békeangyal tógáját. A csücsértekezletre utazva, Párizsba érkezésekor ugyanis ke- netteljesen kijelentette, hogy „tisztá szív- vel” jött a tárgyalásokra; „a haragot félre kell tenni, mert nem segíti a megértést”. Vagy nézzünk egy másik tényre: Eisenho- wer ez év elején dél-amerikai körútra indult. Indulása előtt adott nyilatkozatá- ban azt állította, hogy „... a történelem során talán még egyetlen állam sem járt el tisztességesebben és korrektebb módon más országokkal, mint az Egyesült Álla- mok.” Ezt egyébként akkor mondta, ami- kor Kuba ellen már folyt a provokáció és a szenátus nyilvánosságra hozta, hogy 180 napon belül beszüntetik a Kubának nyúj- tott gazdasági segélyt, „mivel a segély nyújtása nem szolgálna az Egyesült Álla- mok érdekét”. Napjainkban pedig már ott tartunk, hogy a gazdasági nyomás mel- lett nyílt katonai akcióval is fenyegetőz- nek, s mindezt teszik a „tisztességes, kor- rekt” politika jegyében...

A leszerelés ügyét is szabotálják a nyu- gati hatalmak. Még mindig nem hajlandók tudomásul venni, hogy óriási mértékben megváltoztak a nemzetközi erőviszonyok, s továbbra is a „háborús szakadék szélén táncolás” politikáját folytatják.

Elméleteket gyártanak és azt állítják, hogy a béke biztosítéka csak a rettegés le- het, ehhez pedig fenn kell tartani „az atom- egyensúlyt”. Jaspers, az egyik amerikai ideológus szerint „... a békét ma csupán mindkét félnek az atombomba-veszélyt egyensúlyából fakadó félelme tartja fenn...” Más szóval tehát fokozni kell a fegyver- kezést. Igen ám, de mindezt nem lehet ilyen nyíltan a világ elé tárni. Nagysietve meghirdették tehát a világ közvéleményét félrevezető célzatú „nyílt ég” elméletet, aminek a lényege a kölcsönös légi ellen- őrzés. A Szovjetunió és a szocialista orszá- gok leleplezték ezt a törekvést és rámu- tattak, hogy valójában nem másról, mint a légi kémkedés legalizálásáról van szó.

Tudniillik *amíg a fegyverkezés folyik, addig semmi tényleges jelentősége nincs az ellenőrzésnek.*

Hruscov elvtárs ausztriai látogatása so- rán igen szellemesen mutatta meg a he- lyes utat. *Előbb szerelés, azután ellenőr- zés.* Csak így van mit ellenőrizni. Két pisztolyos ember találkozásával példázta a kérdést. Az a tudat, hogy az egyik ismeri a másik fegyverét, még nem fokozza a bizalmat, de ha mindketten eldöbják azt, akkor már van értelme az ellenőrzésnek, és közelebb kerülhetnek egymáshoz.

Az Egyesült Államok imperialista köréi július 1-én újabb légi kémkedési provo- kációt hajtottak végre a Szovjetunió ellen. Ez az újabb eset egyebek mellett azt is újra megmutatta, mennyire helyes volt a Szovjetunió párizsi magatartása, amikor nem fogadta el Eisenhowernek azt az ígé- retét, hogy amíg ő elnök lesz, leállítja a kémrepüléseket. Ugyanakkor az angol kor- mány kétszínűsége is lelepleződött. Isme- retes, hogy Macmillan angol miniszter- elnök hányszor kijelentette, hogy „öszin- tén törekszik a békére.” Nos, a legutóbbi, angliai támaszponton történt kémrepülé- s nagyon is ellentmond ennek az „öszinte törekvésnek”. Jogosan állapítja meg a Szovjetunió 1960. július 11-i jegyzéke: „Most mindenki látja, mennyit érnek az Egyesült Államok kormányának ígéretei, és Eisenhower elnök személyes ígéretei, melyek szerint az elnök állítólag paran- csot adott, hogy szüntessék be a kémre- püléseket a Szovjetunió területé fölött.”

Mit tegyenek a szocialista országok?

Az eddigiekből világosan látható, hogy *a békés egymás mellett élés megvalósulá- sának egyetlen és igazi akadálya az impe- rialisták háborús törekvése.* Mit tegyünk? Nyugodjunk bele, hogy elkerülhetetlen a háború? Tegyük engedményeket a rabló politikának? Nem, ezt nem tehetjük! A Szovjetunió leleplezte az imperialisták kétarcúságát. A világ népei egyre inkább látják, hogy egy újabb háború milyen bor- zalmas szenvedést zúdítana az egész em- beriségre.

Nincs más út, mint a Szovjetunió olda- lán állhatatosan harcolni a háborús gyűj- togatók ellen. A béke erői ma hatalmas- sabbak a háború erőinél. A szocialista tá- bor erős védelmezője a népek békéjének. Elmúlt az az idő, amikor az imperialis- ták tetszésük szerint kalózkodhattak más országokban. Az Egyesült Államok sem megfélemezhetetlen rabló már. Mégcsak a tökéletes demokrácia álarcát sem öltheti magára, hiszen azt a szocialista tábor, a Szovjetunió következetes békepolitikája már lerántotta. Az imperialista rablópoli- tika a maga meztelenségében áll a világ népei előtt. De ha mégis háborút indítá- nak, ez a kapitalizmus teljes megsemmi- süléséhez vezet.

De az élet számtalan ténye is azt iga- zolja, hogy a békés egymás mellett élés igenis megvalósítható. Számos kapitalista rendszerű ország (India, Indonézia, Ausz- ria stb.) teszi magáévá a békés egymás mellett élés elvét, és erősíti kapcsolatait a szocialista tábor országaival. *A szocializ- musért való harc, a kommunista eszmék nyílt terjesztése tehát nem akadálya a békés egymás mellett élés politikájának. Sőt, ellenkezőleg, éppen a szocializmus erejének növekedése képes az imperialista rablók megfélemezésére.*



A csehszlovák vendégek a Tűzoltó Múzeum megtekintése során nagy elismeréssel nyilatkoznak a látottakról

BARÁTI Látogatás

Kedves vendégeket üdvözölhünk a közelmúltban. Frantisek Svoboda elvtárs, a Csehszlovák Tűzvédelmi Szövetség (CSTSZ) Központi Bizottság elnökének vezetésével július 9-én, a Csehszlovák Szocialista Köztársaság 600 ezer önkéntes tűzoltójának képviseletében öt tagú tűzoltó-küldetés érkezett hazánkba. A küldetés tagjai között volt Ladislav Rozsár elvtárs, a CSTSZ Szlovák Bizottságának elnöke, Jozep Proch, a CSTSZ brno-i elnöke, Stefan Sugár elvtársak, a CSTSZ zselázi megyei elnökei, továbbá Karel Nádler elvtárs, a CSTSZ Központi Bizottság titkárságának osztályvezetője.

A tapasztalatsere-látogatásra érkezett csehszlovák vendégek tíz nap alatt tartózkodásuk során megtekintették a budapesti tűzrendészeti osztályparancsnokságot, a veszprémi, szatmárnémeti és a miskolci állami tűzoltóegységeket. Ugyanakkor meglátogatták a kecelei, kiskőrösi, páhi, tolcsvai községi önkéntes tűzoltótestületeket és a Széchenyi Cukorgyár önkéntes tűzoltótestületét, valamint a Tűzoltó Múzeumot is, és részt vettek a Szolnok és Tolna megyei tűzoltóversenyeken.

A látogatás 10 napja alatt a két ország tűzoltóságának vezetői megbeszéléseken cserélték ki kölcsönös tapasztalataikat, s az őszinte elvtársi, baráti légkörben, folytatott eszmecsere révén a további hozzájárulást jelentettek az országaink tűzoltóságai közötti jó kapcsolat elmélyítéséhez, s azok kölcsönös fejlődéséhez.

Képeink a csehszlovák vendégek budapesti, jászárokszállási és döbrökői látogatásáról készültek.



Az egyik ifjúsági raj kiváló szereléssel nyerte a versenyt. Svoboda elvtárs kitüntetéssel jutalmazza a fiatal tűzoltókat



Frantisek Svoboda elvtárs a Szolnok megyei verseny önkéntes tűzoltó résztvevőit üdvözli Jászárokszálláson



Vendégeink részt vettek Tolna megye Döbrököz községben rendezett versenyén is, és egy-egy versenyszám szünetében eszmecsere-t folytatottak az önkéntes tűzoltókkal



Szabolcs megyei jegyzetek

Ilyenkor aratás kezdődik, ha Szabolcsba utazik az ember, az az érzése, mintha lassan, fokozatosan felé emelkednék. Ez az érzés nem onnan adódik, hogy a táj hidegebbet érez, hanem az országút mentén elterülő táj legének szinte észrevétlen változásából.

A Pest megyei részen szinte teljesen váltakozik a képek: a lánálógó gabona, kapások egymás táblái és a már learatott területek természetesen keresztjeinek rengetege.

Szolnok megyében már alig látni lánálógó gabonát. Ameddig a szem ellát — hatalmas területek virítanak gabonaresztekkel és kombájnszalma csomóival tarkítva. A tanyavilág üdezőld facsoportjai a dűlők mentén húzóórácsorok szinte oázisnak tűnnek ebben az életet adó alföldi tájban.

Hajdu megyében is hasonló látvány. Olyan az egész mint egy hatalmas térkép, amelyről olvashatja az ember a megváltozott arcukat. Egyre sűrűbben láthatók a szocialista szektor piros cserepes gazdasági épületei. Itt a szocialista szektor piros cserepes gazdasági épületei. Itt a szocialista szektor piros cserepes gazdasági épületei. Itt a szocialista szektor piros cserepes gazdasági épületei.

dolgozó lányok és asszonyok sokszínű, tarka ruhája, mint egykor a pipacs és a búzavirág a gabonatóblákban.

Gép, gép és gép — mindenütt. Lófogatot, lóerővel végzett munkát alig lát az ember. S ha meg is áll néhány percre, nem a kaszaféles jellegzetes hangja tölti be a környéket, hanem az erőgépek zúgása.

A szabolcsi kép már nem hasonlít az előbb látottakhoz. Itt még elvétve láthatók gabonakeresztek, s ha akad is ilyen, az is jobbára őszi árpából. Igaz, északabbra vagyunk, s mint mondják, az időjárás is mostohább errefelé. Különösebb időbeni eltérés azonban itt sem figyelhető meg, mert a gabonarendszert aranyárga színe arra vall, hogy napokon belül megváltozik a határ képe.

10 kombajn és 49 cséplőgép végzi majd az aratást, illetve a cséplést a nagykállói járásban. Amíg a többi helyeken csak a tizedikét követő héten indul a munka dandárja, s ennek megfelelően rendelik majd el a készletet és figyelő szolgálatot is — a kállói járás területén 3-án este óta már akcióba lépett a tűzrendészet.

A járás 8 községében és a hozzá tartozó tanyavilágban napnyugtától napkelteig figyelő szemek vigyázzák a termények tűzbiztonságát, s ahol

nincsen gépjárműszer, ott fogaattal biztosítják a készenlétet.

Két jellemző adat a párt- és társszervek és a nagykállói járási kirendelt kapcsolata: 1. Ha valahol netán sürgős intézkedést kívánó súlyosabb hiányosság akad, máris ott van a járási pártbizottság és a helyszínen segít. 2. Ottjártunkkor a járási komplex-brigád három tagja a községek tűzvédelmi felkészültségét ellenőrizte — a kirendelt nélkül. Talán meglepő, de nem első eset, hogy Noszalyi András, a járási tanács igazgatási osztályának vezetője „szakember” nélkül is eredményesen irányítja a brigád munkáját.

Az osztályparancsnokság utólagja a múlt év november 16-án járt „hivatalosan” a kállói kirendeltségen; — a legutolsó bejegyzés legalábbis ilyen dátummal került az ellenőrzési naplóba. Mindenesetre nem mostanában volt, s ha netán legközelebb újból arra visz az osztály valamelyik ellenőrző közegének útja, úgy javasoljuk, nézze meg, hogy a napló ott van-e még abban a rekeszes ládában, s tényleg egyezik-e a bejegyzés időpontja az általunk megjelölttel...

Szilágyi János a türelmetlen emberek közé tartozik. Még legalább 18 órája volt hátra a

24-ből, mégis egyszerre ette a habart paszulyt a paprikás krumplival... „Ugyis egy helyre kerül” — jegyezte meg bölcs humorral, aztán folytatta: egy kanállal az öleiben levő paszulyos fazékból, eggyel meg a szertár betonján levő paprikás-krumplis lábosból...

Hogy türelmetlen, abból is látszott, hogy nem volt szíve tovább nézni a szertár kifutóbetonja előtt fél lábszárig erő papsajtot, hanem egy kapát kerített, és mint mondta: „Unalmában társadalmi munkából csapokdj...” Csak a kapára panaszkodott, hogy igen rozzant állapotban van...

Egyébként ebből az igen egészséges türelmetlenségből ragadhatna egy kevés a biri testület parancsnokára is. Az illető igencsak nyugodt idegzetű ember lehet, mert abban a takaros szertárban akkora rendetlenség uralkodik, hogy kötélidegzetű ember legyen, aki ölbetett kézzel elnézi...

Sajnáljuk, hogy nem beszélhettünk vele. A tanácselnök elvtársat kértük meg, hogy tolmácsolja majd üzenetünket. Ő igen restellte magát, s csak csendesen annyit jegyzett meg, hogy már figyelmeztette néhány alkalommal, de most újból szól majd neki a dolog miatt...

A községi szertárakhoz ilyenkor annyira hozzátartozik a



Ez a két kép egy helyen, a biri szertárban készült. A látható felszereléseket szükségtelen felsorolni, hisz azokat minden tűzoltó ismeri. Anynyit viszont hozzá kell fűznünk e nem mindennapi „látványosság”-hoz, hogy vajmi kevésbé válik az ottaniak becsületére; arról nem is szólva, mit csinálnának ilyen „felszereléssel” — tűz esetén...





Ezek azok a bizonyos „szakállas” építmények, amelyek láttán a hideg futkosott a hátunkon

készenléti fogat, hogy ha valahol hiányzik — rögtön hanyagságra gondol az ember. Balkányban is így jártunk...

A déli órákban itt az élet jele az italbolt környékén és belül a sötétben található, ahol „tatarozás alatt is zavartalanul folyik az árusítás”...

A szertárnál egy lélek sem. A kapuk lelakatolva. A nyílásokon próbálunk beleselkedni. Nem sikerül. Aztán oldalt, az ablaknál mégis némi szerencse kíséri próbálkozásunkat, s a koszos ablaküvegen át megpillantjuk, hogy belül tisztaság honol, ugyanis csakúgy csillognak a szívótömlők csavarpárjai.

Ez eddig rendjén is volna, de hol a készenléti szolgálat? ... A tanács elnöke válaszol a kérdésre: Két esztendő óta gépjárműszerük van, azért nincs náluk fogat. Egyébként a Csepel-Weaponra most szereltettek egy 1270 literes tartályt. 4800-ért csinálták Nagyállóban, de igen örülnek neki, mert ezen kívül még 4 fő is elfér a szeren.

Rövid pár perc alatt azt is megtudjuk, hogy Pusztai Béla pedagógus parancsnoksága alatt igen jól működik a testület.

Érdekes tüzeset volt június 30-án délután a balkányi állami gazdaság Balogh-tanya üzemegységének takarmányrakodóján. Öngyulladás következtében kigyulladt az egyik 30 méteres takarmánykazal. Mire az állami egységek kiérkeztek, az itteni dolgozók az üzemegység 400-asával eloltották a tüzet.

Első pillanatra azt hittük, tetemes károsodás érte a gazdaságot. Aztán kiderült, hogy még „jót is tett” a tűz, mert a jószág azóta nem a jászolból eszik, hanem a hasznavehetetlennek hitt és alomként használt morzsalékos takarmányt fogyasztja. De úgy ám, hogy ki kellett alóluk szedni, mert degeszre ették volna magukat belőle...

Egy másik kazalon mutatták be az öngyulladás folyamatát. Ezen a teljesen átvágott részen nagyszerűen látható a lassú szenesedés nyoma. A rétegesen rakott takarmány (egy réteg lucerna, egy réteg széna) szinte lencse elé kíváncszott. Érdekes, hogy amíg a lucernaréteg csaknem teljesen elszenesedett, addig a szénarétegnél csak alig észrevehető elszineződés tapasztalható.

A „rejtély”, hogy miért szeretik annyira a négy lábúak, még nem oldódott meg. Mi is csak abból sejtjük e különös csemege élvezetének okát, hogy meglepően kellemes illatot terjesztett.

S hogy miért gyulladt ki? Nyilvánvalóan azért, mert a vágás után egy hélig a tarlón száradt, kettőig pedig a szárító állványokon a rakodóban; utána máris kazalozzák. Rendszeresen mérik ugyan a hőmérsékletét egy hosszú vasrúddal, de mint kiderült, ez a módszer körülbelül úgy vált be a kigyulladt kazalnál, mint villámcsapás ellen az udvarra dobált piszkafa meg szénvonó. Ugyanis éppen

ott szurkálták vele a kazalt, ahol semmi baj nem volt...

Ottjártunkkor a mátészalkai járásban még nem rendelték el a készenléti- és figyelőszolgálatot. Errefelé még nem kezdtek hozzá a nagy munkához. Tényleg, kaszásokkal is alig találkozunk, s ha itt-ott akadt is egy-egy aratópár, az is a sajátját vágta. Nem kérdeztük, egyéniileg dolgozó parasztok-e, de bizonyára azok voltak, mert egy tsz-járásban vajon kinek ment el a jó dolga, hogy izzadjon a kaszával, amikor ott az aratógép, meg a kombájn... No, de nyilván ők is rájönnek majd rövidesen, hogy a sok kéz és sok szív ereje mellett csupán szánalmas erőlködésnek számít már a kettő, mivelhogy az ideje is lejárt...

Ellenőrzési ütemterv készült a mátészalkai állami tűzoltó területfelelősök és patronáló munkát végzők számára. 12 pontból áll és szinte minden lényeges szempontot érint. Ha a járás mind a 22 községében ezek szerint végzik ellenőrző munkájukat tűzoltóink, akkor nem is lesz különösebb hiba — feltéve, ha a dologban érintettek is mindent megtesznek az ügy sikere érdekében...

Azt mondják, a szalkai járásban megszűnt a behordás gondja. Tsz-járas és szérűre hordanak mindenütt. Aki ismeri a szabolcsi községek építészeti vi-

szonyait, fölöttébb örül a megváltozott körülményeknek. Mennyi „szakállas” épületet, min ebben a megyében, talán sehová másutt nem lát az ember. Ezek a százesztendő rozzant építmények viharvert, kócos zsúpszalmás fedésükkel, s deszák és nádkéményeikkel olyan ha meresztő látványt nyújtana, hogy a hideg futkároz az ember hátgerincén. Ha ehhez azután még hozzávesszük azt az előtt behordott néhány keresztet, amelyet az itteni beszüfoltak a portára — vihar edzett községi vezetőember egyen az illető, aki mindezt a degvérrel végignézi... No, reméljük, hogy a közös megegyezésével mihamarább eltűnek majd ezek az egész községet veszélyeztető tűzfészkek is...

Tóth Mihály őrmestert, a mátészalkai alosztály egyik gőzkocsivezetőjét Győrteleken sikerült elcsipnünk. A tsz-isták udvarán beszélgetett az emberrel. Egyébként nem ez a területe, hanem Mérkvál. Oda már egy esztendeje jár két-három hetenként rendszeren; ide csak úgy alkalomkor irányították. Most először a tanácsolásán járt, azután néz a faluban.

Hogy mivel jött? Kerék nélkül, úgy mint a többi. Az nem nehéz? Nem. Megszokták már — évek óta csinálja. Azután errefelé még nem olyan kényelmesek az emberek. Itt azt nézik, hogyan s mivel, nem azt, amit vállaltak...

Győrteleken már nem a „gőz” szerint írják ki a készenléti és a figyelőszolgálatot. Előtt úgy csinálták, hogy eddig ez az utcasor, utána a másik, és így tovább; minden beoszthatóra rákerült a sor. Most, hogy tsz-község lett, másként dőtt fel a kérdés. Mert fényűzés lenne, ha ilyen

Nem ez a kazal gyulladt ki, az öngyulladás nyomai azonban ezen is jól láthatók...

★

... a tüzet viszont ezek a dolgozók vették észre és ők is oltották el, bár egyikük sem tűzoltó



időben, amikor minden
szükség a férfiemberre szükség
a szolgálattal kellene —
elütni — elütni —
Eppen ezért a tanács és
az úgy döntött, hogy olya-
at osztanak majd be szolgál-
a, akiket az erősebb munka
agasan igénybe venne. Nem
król vagy gyerekekről van
t szó, úgyhogy a falu és a
r tűzvédelme nem szenved
bát...

zak használatáról, a szabadtü-
zelés és az erdőtüzek veszélyé-
ről, meg arról, hogy gyerekek gyu-
fát — az mind helyes. Az vi-
szont már nem a legépilete-
sebb, hogy a kéményfelülvizs-
gálatra januárban, meg már-
ciusban hívjuk fel a lakosság
figyelmét. Mert ugye a lakóhá-
zak tűzveszélye nem éppen új-
év után nő meg, hanem vala-
mivel előbb...

en érdekes képet mutat a
gyarmati járás községeinek
ersenyeken való részvétele.
8 községből 1956-ban mind-
8 csapant vett részt a já-
versenyen, de ebből is 5
at Matolcsról volt. Egy év-
később 20—30 között volt
csapatszevő csapatok száma. Ta-
előtt és tavaly már megha-

Napszitta arcú parasztember
üldögel a széket. Látszik rajta,
hogy az életében nem sok dolga
volt még a hatósággal. Ideges-
ségét talán csak azzal árulja el,
hogy igencsak gyűrógeti, for-
gatja kezében a kalapját. A
„végszót” várja, a „lényeket”,
vajon mennyire bíráságnak
majd...

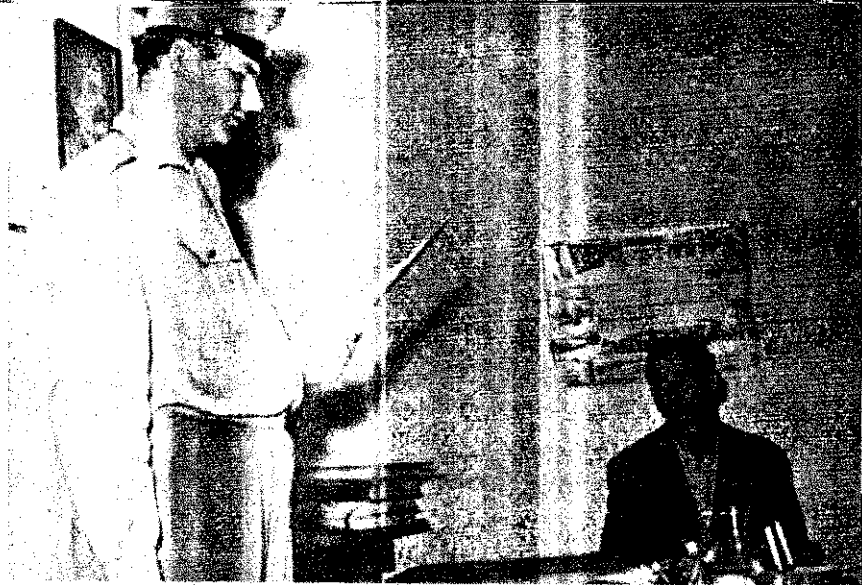

Vajon mennyi lesz a pénzbírság összege?...

ván, azt feleli, nem kívánja fel-
jebb vinni az ügyet. Lehet, hogy
vinné szívesen, de azt mondja,
úgy hallotta, hogy nem érde-
mes, mert lehet, hogy ott még
emelnének rajta.

Az eljárás befejeztével kezet-
ráz mindannyiunkkal, s a kéz-
fogásán úgy érezzük, nem ne-
heztenél ránk. Tudja, hogy ő a
hibás és azzal is tisztában van,
hogy hibás és azzal is tisztában van,
hogy hibás és azzal is tisztában van,
hogy hibás és azzal is tisztában van...

Hárman üldögelnek a kálló-
semjéni szertár előtti padon.
Szolgálatosok. „Aztán tudnák-e,
mit kell csinálni, ha baj van?”
— kérdezzük. „Hát, kirántá-
nánk a kocsit és befognánk”
— felelik nem éppen valami
nagy meggyőződéssel a hang-
jukban. „Mert tetszik tudni,
mi nem vagyunk tűzojtók” —
teszi hozzá magyarázatképpen
a fiatalabbik.

A templom tornyában „csa-
ládi” szolgálat van. Rác Erzsi
meg az unokahuga figyelj a
határt. Nem is hinné az em-
ber, hogy ebből az alacsonynak
tűnő toronyból milyen messzi-
re ellát az ember. Szemhatá-
rig gabona meg kapás minden-
felé. A sűrűn nőtt facsoportok
haragoszöld szigetekként hat-
nak e nagy élettengerben.

Délre nem a legjobb a kilá-
tás, mert a konkurens „isten-
háza” zavarja. Ha meg ott
lenne a szolgálat, eminnen za-
varna a másik. Szerencsére
nem nagy szögben gátolja a
látást... S ha netán fásasztó
a szolgálat, ott a falon a „köz-
ségi névsor”, azt is böngész-
hetik felüldülésként. Olyan
nyilvántartás van itt malterba



Egy kis eszmezsere a györteleki tsz istállójának udvarán

a a 30-at, az idén pedig 64
at állt rajthoz a járási erő-
bán. Nyolctól a hatvannegyig
n beszédes számadat ez,
nyhez minden különösebb
yarázat felesleges...

Itt lakik Nyírbátorban, a
Mártírok útja 77-ben. Széplaki
Gyulának hívják. Azért citál-
ták ide az alosztályra, mert jú-
nius 12-én a gyerekei felgyúj-
tották a pajtáját. Kellemetlen
lehet a dolog, mivel amúgy is
károsult. De talán az a legki-
nosabb az egészben, hogy a
pajta másik fele a sógoráé volt,
aztán az is leégett...

Nem kenyerre a tagadás, a ki-
búvó keresése; már a jegyző-
könyvben elismerte, hogy az ő
gyerekei voltak, s a kéznél ha-
gyott gyufával csinálták.

Száz forintba bírságolja az
I. fokú tűzrendészeti hatóság
vezetője. Többet érdemelne, de
az ügyészek is az volt a vé-
leménye, hogy ilyen körülmé-
nyek között ennyi bírságnak is
kellő visszatartó ereje lesz
majd, hiszen a saját kára is
elégé sújtotta az illetőt.

Arra a kérdésre, hogy meg-
nyugszik-e vagy fellebbezni kí-

nki nem állíthatja, hogy a
gyarmati alosztály nem vé-
propagandamunkát a járás
letén. Általában minden
pásban elkészítenek egy ne-
lívés átiratot. „Valamennyi
égnek” szól „székhelyén”, s
kéri benne a tanácsot,
a községi hangos vagy
ltatás útján ezt meg ezt a
egyet ismertessék a lakos-
al. Ebben nem is találtunk
nősebb kivetni valót, hiszen
ő tűzvédelmi propaganda-
ka úgy kell, mint egy falat
ér. De csak a jó, a célírá-
s, az időszerű és hatásos!
hogy beszéruünk a perzse-
al, a kéményfelülvizsgálat-
a húsfüstölésről, az üsthá-

vésve, amelyikből bárki meg-
állapíthatja, hogy ki, mikor,
kivel töltött el emlékezőes
órákat.

A feliratok és nevek soka-
sága arra is vall, hogy ezek
a plébánián jámbor hívókként
elkönyvelt emberek nem vala-
mi nagy isten iránti respektet
érezhettek itt a toronyban. De
nem is csodáljuk, mert a to-
rony feljárdatának előterében
nekünk is az volt az érzésünk,
hogy valamelyik vidéki szín-
ház elhanyagolt kelléktárába
léptünk. Méghozzá nem is a
legrendezettebb helyre, mert
„Krisztus koporsója” fölöttébb
frivolul hatott a sok límlom
és kacat között, s a „Máriás
lobogók” rúdjai is igencsak fur-
csán festettek az ajtó melletti
sarokban. Még az a szerencse,
hogy mindez semmi különö-
sebb kihatással nincs a figyelő-
szolgálat eredményességére...

A kállósemjéni toronyban Rác Erzsi figyel a határt



Miért szükséges a tűzállósági laboratórium létrehozása?

A tűzállóságnak többek között az is feladata, hogy az építőiparban alkalmazásra kerülő új építési anyagokat és szerkezeteket tűzállósági szempontból megvizsgálja és azokat az eredménytől függően tűzállóságuk szerint sorolja.

Az említett sorolt anyagok és szerkezetek alapos ismeretére a tűzrendészeti munkánál a szakértői tevékenység gyakorlásától a létesítményekre vonatkozó tűzrendészeti határozatok meghozataláig léptenyomon — s napjainkban egyre inkább — szükség van. E követelményeknek viszont csak úgy tudnánk eleget tenni, ha korszerűen felszerelt tűzállósági laboratóriummal rendelkezünk, amely módot nyújtana a jelenleg használatos új építési anyagok és szerkezetek megvizsgálására. A laboratórium felállításának szükségességét néhány érveléssel szeretném megvilágítani.

Újfajta építőanyagok, új eljárások

Valamennyi ország építéspolitikáját a gyors, jó és olcsó építkezésre törekvés jellemzi. Egyrészt a gyakorlatban bevált hagyományos anyagokat és szerkezeteket alkalmazzák, másrészt a kor követelményeinek megfelelő új anyagok és szerkezetek mielőbbi meghonosítására törekednek.

NÁLUNK az Építéstudományi Intézet kísérletei alapján máris sok újszerű megoldás született. A Pécsi Panelüzem könnyűadalek anyagot állít elő. A Sztálinvárosi Középblokk-gyártó üzem műszakonként 2,5 lakáshoz elég kohóhabsalak középblokkot gyárt, továbbá számos új, feszített födémeket, különböző méretű blokk-téglákat és szigetelő anyagokat állítanak elő.

A SZOVJETUNIOBAN az ipari és mezőgazdasági létesítményeknél széles körben használják az ún. „haladó” épületszerkezeteket. Gyakran találkozunk ún. üzemi előregyártott elemekkel. Az acélváz épületeknél vázkitöltő falazat céljára előregyártott könnyű paneleket használnak. Növelik az előregyártott szerkezetek méreteit, 18—25 méteres feszített betongerendákat és 9 cm vastag födémlelapokat készítenek. A mezőgazdasági építészetben elsősorban helyi építési anyagokat használnak. A falvakban széles körben alkalmazzák a nádat, s nemcsak héjazat és vázkitöltő anyagként, hanem teherhordó szerkezetként is. Ezt tapasztaltam a Kaukázus északi részén levő falusi településeknél és kolhozoknál. A szárazon prézelt gerendákat a mezőgazdasági üzemi épületeknél is szívesen alkalmazzák. Az új anyagfelelések közül meg kell említeni a könnyű és tartós rostos cementet, a habosított műanyagokat és a műanyagokból készült szerkezeti elemeket. A hőszigetelő ipari vállalatok több ezer köbméter vattát és hőszigetelő lemezt kívánnak gyártani a jövőben.

FRANCIAORSZÁGBAN egy cég újfajta „COSTAMAGNA” rendszerű téglablokkot állított elő. Ennek a falelemnek előnye a nagy mechanikai szilárdság, a porózus szerkezet és a kitűnő hőszigetelő képesség.

Újkeletű a „FINIDAL” nevű födémemem is. Az elem súlya 160 kg/m². Hosszuk a födém feszítvolságának felel meg. A válaszfal-lapokat előfeszítő eljárással készítik. A lapok mindkét oldalon festhetők, 5—7 cm vastagok, súlyuk 140 kg/m².

LENGYELORSZÁGBAN nagyarányú kutatómunka indult meg, amelynek eredményeképpen sikerült a gázbeton és habbeton (ipari eljárásokra, az anyagok feldolgozási módszereire vonatkozó) gyártási technológiáját kidolgozni. Különös figyelmet érdemel a habosított anyagok terén várható fejlődés. Ezek olyan anyagok, melyek 98 százalékban levegőt tartalmaznak és egyes sejtjeik 1/1000 mm-nél nem nagyobbak. Biztató eredmények születtek az építőipar szempontjából különösen jelentős, megközelítően tökéletes hő- és hangszigetelő padlóburkoló anyagok kísérleteinél is.

A NÉMET SZÖVETSÉGI KÖZTÁRSÁGBAN igen gyorsan fejlődött a műanyagtermelés. Manapság már az épület-

és szegezés mellőzésével közvetlenül betonlemezekre ragasztják. Először alkalmazták a műanyaglapokat.

EGY-KÉT HELYEN (főleg Franciaországban) a fémszerkezetek közül leggyrabban az alumíniumpanelek alkalmazás terén tapasztalható fejlődés. Több országban az épületgépészeti berendezések szerelvények vonalán is kísérleteket folytatnak (pl. a lakások légfűtése), amelyek esetleg az épületszerkezetek módosulását eredményezhetik.

A tűzállósági laboratórium rendeltetése, felépítése

A tűzállósági laboratóriumnak a következő megvizsgálására kellene berendezkedni:

A) Épületszerkezetek és burkolatok

- a) teherhordó falak,
- b) határ-, tűz- és gázkitöltő falak,
- c) válaszfalak,
- d) lemezek, burkolatok,
- e) pillérek, oszlopok, támaszok,
- f) nyílászárók és üvegezések,
- g) födémek, fedélszerkezetek,
- h) gerendák, áthidalások,
- i) lépcsők,
- j) kémények, kéményajtók,
- k) tetőfedő lemezek.

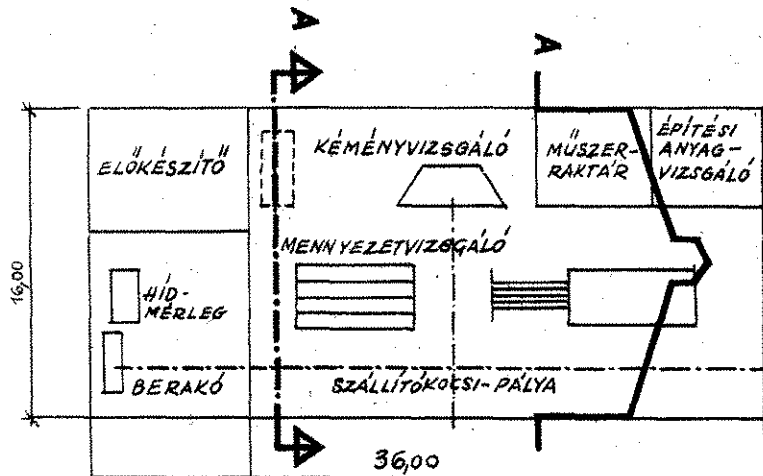

Tűzállósági minősítő laboratórium épülete

gépészeti szerelvények, a padló- és falburkolatok, a hőszigetelő lemezek, rétegek, tetőfedő anyagok, ajtók, ablakok szinte kivétel nélkül műanyagból készülnek. Az utóbbi években vizsgálatokat folytattak hő- és hangszigetelő anyagokra vonatkozóan. Az új padlóanyagok bevezetésével a födémvastagságokat is lényegesen csökkentették.

SVEDORSZÁGBAN az előregyártott elemek tömeges alkalmazását a gépipar fejlődése vitte előre. Jelenleg itt gyártják a legkönnyebb és legnagyobb szilárdságú könnyűbetont. A panelek emeletmagasak és 50 cm szélesek. Vastagságuk 7—21 cm, térfogatsúlyuk 0,5 kg/m³.

AZ EGYESÜLT ÁLLAMOKBAN a lakóházépítésben még ma is uralkodó szerepet játszik a fa. Pl. az 1956-ban készült lakóházak 80 százaléka favázis szerkezetű. Egyre jobban elterjedt a különböző betonblokkok alkalmazása is. A padlóburkolatok érdekessége, hogy a fapadlót párnafák

B) Építési anyagok

- a) nem éghető,
- b) éghető anyagok.

C) Épületek és épületsoportok.

Égetőkemence

A kiszáradt szerkezeteket és elen az égetőtérben (kemencében) építendő a különféle szerkezetek vizsgálatára és más kialakítású kemence szolg. Valamennyi függőleges szerkezetet állapotban lehetne az égetőtérbe beéni. Így lehetséges volna harmadnapor a vizsgálatot elvégezni. A vízszintesek esetleges kötési idejének biztosítá- ra való tekintettel — két különböző retű égetőkemencére lenne szükség.

Szállítás, anyagmozgatás

Az előkészítő helyiségen belül a p darabokat a külső fal mentén húzódnó pályán sinkocsival, illetve a helyiség tengelyével megegyező sínelrendezésű, üzemi híddaruvál lehetne mozgatni.

szálati darabok beépítése az égetőtérbe
 A függőleges elemek szállítókoszi segítő-
 élével építhetők be és vizsgálhatók. A
 szállítókoszira helyezett próbatesttel any-
 ra közel kellene menni az égetőkemen-
 ez, hogy annak homlokfala és az elem
 ja többrétűg az abesztzsinórral tömit-
 d legyen. Mindezt olyan megoldással,
 gy a szállítókoszi a vizsgálat ideje alatt
 mozduljon el. A teherhordó szerkezete-
 terhelés alatt kellene vizsgálni, illetve
 tűzpróba után a terhelés hatásának
 gállapítására a vizsgálatok idejére a
 helést a próbatesteken kellene hagyni.
 terhelőberendezés hidraulikus elv alap-
 működne.

zpróba

A beépítés és az előzetes vizsgálatok el-
 zése után kezdődnek a tulajdonképpeni
 próba. A kemencét olajtűzelésű, kis-
 málási levegőporlasztó rendszerű be-
 dezéssel fűtenék.

óvizpróba

A függőleges elemek vizsgálatának egyik
 tétele az oltóvízzel szemben tanúsított
 enállás. A locsolás ideje alatt és után
 rni kellene a hőmérséklet alakulását,
 lásokat, valamint a mindkét oldalon
 etkező repedéseket is. Szükség esetén
 zoltópróba előtt és után mindkét oldal-
 fényképfelvételeket kellene készíteni.

vizsgálatok értékelése

A vizsgálati jegyzőkönyvek eredményeit
 próba után 48 órán belül értékelni kel-
 e azért, hogy a vizsgálatokban részt
 t személyek a le nem rögzített jelensé-

gekre vagy ellentmondó mérési eredmé-
 nyek esetén a próba egyes mozzanataira
 még visszaemlékezzenek.

A vizsgáló a következő laboratóriumok-
 kal működne együtt:

a) a vegyészeti laboratóriummal (az al-
 kalmazott anyagok analízise, nedvesség-
 tartalom, lég- és gázáteresztőképeség, va-
 lamint az öregedési folyamatok meghatá-
 rozása);

b) a mechanikai laboratóriummal (szil-
 lárdságra jellemző vizigénybevétel utáni
 használhatóság megállapítása);

c) a roncsolásmentes anyagvizsgálóval
 (szilárdsági, tömörségi vizsgálatok, fény-
 képfelvételek);

d) az előkészítő műhellyel (próbatestek
 és kísérleti házak felépítése).

Befejezésül meg kell mondani, hogy a
 laboratórium felállításának gondolata nem
 újkeletű. Nemrégiben a BM Országos Tűz-
 rendészeti Parancsnokság az Építéstügyi
 Minisztériumnak javaslatot tett az említ-
 tett laboratórium felállítása reális mű-
 szaki feltételeinek megvizsgálására. Az
 Építéstudományi Intézet elkészítette a tűz-
 állósági minősítő laboratóriumra vonat-
 kozó tanulmányt, a kivitelezést azonban
 kellő fedezet hiányában nem lehetett meg-
 kezdeni.

Az előzményekből tehát megállapítható,
 hogy a laboratórium anyagiak miatt nem
 valósult meg. Pedig megítélésem szerint,
 érdemes lenne az összes érintett szervek-
 nek is anyagilag hozzájárulni a laborató-
 rium megépítéséhez.

Szerintem a következő feladatokat kel-
 lene megoldani:

1. Az érdekelt szervek segítségével tűz-
 állósági laboratóriumot kellene sürgősen
 létesíteni.

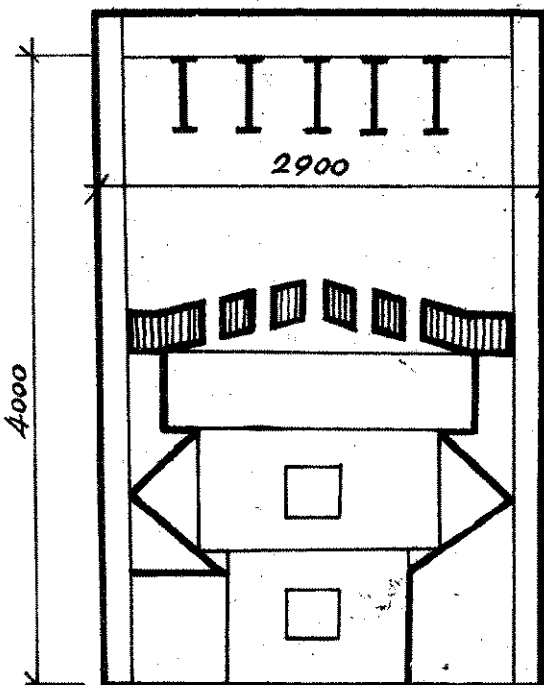

Gerenda és lépcsőfok vizsgálatára szolgáló kemence

2. Az értékelt anyagokat és szerkezete-
 ket az MSZ. 595. szabványba folyamato-
 san bele kellene dolgozni.

3. BM—EM-szabizottságot kellene szer-
 vezni a KGST-országokkal való szoros
 kapcsolat felvétele érdekében.

Nap mint nap értékes műszaki újítások-
 kal, új anyagokkal és szerkezetekkel talál-
 kozunk, amelyeket vizsgálat hiánya miatt
 nem tudunk értékelni, s amelyeket éppen
 ezért szinte joggal fogadunk fenntartással.

Aradi Lajos
 tő. fhdgy.

KI A FELELŐS?

Megérdemlik az elismerést

A fehérgyarmati járási tanács
 az elmúlt évben húszezer
 forintot irányzott elő a közművi
 önkéntes tűzoltók szertárépítésé-
 re. A községi tanács ezt a munká-
 t egy kisparosra bízta, aki
 azonban csak az ősz folyamán
 látott munkához. Az építkezés
 meglehetősen vontatottan haladt
 s lényegében be sem fejeződött,
 jóllehet a községi tanács közel
 hétezer forintot fizetett ki a váll-
 alkozónak munkadíj fejében. Az
 „új szertár” falai egyébként meg-
 repedeztek, a tűz- és a közfal
 kidüllesztélben van s elmaradt a
 tatarozás és a szertár lebetono-
 zása is. Nem használták fel s
 azóta elkallódott az építőanyagok
 egy része is.

A szertárépítési munkálatokat
 feleltethetően senki nem ellenőriz-
 te, jóllehet a testület vezetősége
 több esetben felhívta erre az
 illetékesek figyelmét. De nem
 számoltatták el a vállalkozót sem,
 sőt, a járási tanács is megfede-
 lkezett a községi tanács kapcsola-
 tos tevékenységének ellenőrzé-
 séről. Valahogy úgy néz ki a
 személy, aki rendezné ezeket a

nem éppen megnyugtató állapo-
 totok, s határozottan intézkedne,
 hogy az önkéntes tűzoltók mi-
 előbb tűzoltószertárhoz jussanak.
 Véleményem szerint ez a helyzet
 tarthatatlan s elsősorban is a já-
 rási tanácsnak sürgősen intézked-
 nie kell ebben a dologban.

Kondor Bertalan
 tő. alhdgy.

Érdekes és tanulságos volt

Egy igen érdekes, amellet feltétlen tanulságos élménybeszámoló-
 ban volt része nemrégiben alosztályunk kollektívájának. Az élmény-
 beszámolót Monostori Gygy. elvtárs, az osztályparancsnokság sze-
 mélyzeti előadója tartotta, aki moszkvai uti élményeit ismertette a hall-
 gatókkal.

Az igen jól összeállított és tartalmas beszámoló nagy érdeklődést
 váltott ki az elvtársakból. Elénk figyelemmel kísérték a legapróbb
 részleteket is, majd a beszámoló után a kérdések özönével árasztot-
 ták el az előadót. Különösen Moszkva nevezetességei felől érdeklőd-
 tek, de tettek fel kérdéseket a moszkvai dolgozók életével s általában
 a moszkvai élettel kapcsolatosan is.

Igen hasznos és főlttöbb tanulságos volt ez a kis rendezvény. Na-
 gyon sok új, előttünk eddig még ismeretlen érdekességekről hallottunk,
 amellet még jobban megismerkedtünk a Szovjetunió gyönyörű fővá-
 rosának, Moszkvának életével és nevezetességeivel.

BIRÓ SÁNDOR
 tő. fhdgy.,
 alosztályparancsnok

terén és a megelőző tűzvédelmi
 propaganda vonalán értek el em-
 lítésre méltó eredményeket. De
 hasonlóan elismerés illeti a gyár
 tűzrendészeti bizottságának,
 s Lengyel elvtársnak, a gyár tűz-
 rendészeti előadójának kapcsola-
 tos tevékenységét is.

Az üzem vezetősége értékeli az
 önkéntes tűzoltók munkáját s már
 eddig is több esetben hangot
 adott elismerésének. Legutóbb pl.
 július 7-én össze hívta az önkén-
 tes kollektívát s vacsorával egy-
 bekötött kis ünnepség keretében
 mondott köszönetet valamennyi
 önkéntes tűzoltó lelkifismeretes
 munkájáért. Ez alkalommal az
 önkéntesek közül négyen „Önkén-
 tes Tűzoltó Szolgálati Erem” ki-
 tüntetésben, illetve — a gyár ré-
 széről — pénzjutalomban részesül-
 tek. Az ünnepség résztvevői meg-
 fogadták, hogy továbbra is be-
 születtel végzik önként vállalt
 munkájukat s arra törekednek,
 hogy további eredményeket ér-
 jenek el jizemük tűzvédelmének
 megszilárdításában.

VÁL PÁL
 tő. ftórm.
 Bonyhád

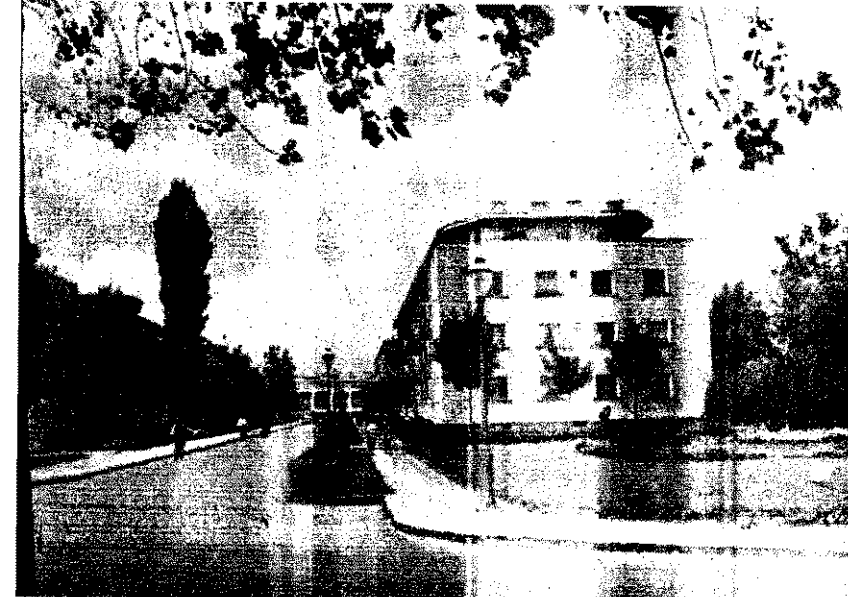

Itt az épületnek a földszinti sarokrészén volt a második, de az első összkomfortos otthonuk



A „kocka” földszintjén ma illatos feketét főznek kilenc esztendővel ezelőtti ide települtek át harmadszorra a tűzoltók



Csak a szertárkaput cserélték fel azóta a szemben lévő műhelyépületen; a baloldali nyitott ajtajú helyiség is létezik még a negyedik helyen

Olyan ez a város, mintha mindig ünnepelne. Sokszíni épületei, széles, aszfaltozott utcái ragyognak a tisztaságtól, s az ünnepi köntöst az utcákat szegélyező, az ablakok párkányát és az erkélyeket szinte lefűző, a parkok, tercskék sokaságát tarkító virágrengeteg, fiatal fák és bokrok ide zöldje ékítik. A hihetetlenül széles Szűzút út hosszszűz útjára előtt járókelők tömege hömpölyög. Ha nem tudnánk, hogy július 28-át trunk és ez a nap keddre esik, azt hinnénk, valamilyen ünnepi forgatagba csöppenünk.

Idegének szokatlan ez a látvány, pedig itt mindannapos. Itt benn mindig így dobog a város szíve, s csak kinn, a széleken látja, hogy ez a dobogás egy egyszerű léteitmény állandó fejlődésének ütemét tükrözi.

Túl a kiserdő és a most épülő Vidám-park szegélyén a gyáróris, a Vasmű kéményei ontják a füstöt. Balra továbbmenve az úton az építő vállalatok, az AKÖV, meg a MÁVAUT karbantartó részlegeiből, műhelyeiből szűrődik ki a munka zaja; a széles barakképületek előtt autóbuszok egymás hegyén-hátán. Szinte az épülő város műhelyeinek kerülete ez a réz.

Itt már kecsesen emelkednek a munkásszállók hatalmas új épületei, amott hátul meg toronydaruk serénykednek.

A város innesséjén részén kórház épül; az úgynnevezett technikum rész egyik-másik utcáján még ott a toronydaru sín párja. A sok esőtől felduzzt agyagos talajon még kerülgetni kell a töcskéket, de a hatalmas épülettömböket szegélyező térségeken a bucskák ezrei és az alapozó sálak-sávok azt mutatják, hogy nemsokára itt is parkok ide zöldje és virágerdő pompázik majd.

A lakatos- és a kovácsműhely között

A Május 1 utca víztorony felőli torkolatában állunk. Emlékeket keressünk? Nem. Nem helyes ez a kifejezés. Talán úgy helytállóbb, hogy az emlékek, az emlékezés nyomán kerültünk ide. Az itteni tűzoltóság első helyét szeretnénk látni. Így: a helyét. Mert csak az maradt meg a 10 esztendeje emelt felvonulási épületnek, amelynek egyik részében a lakatos-, a másikban a kovácsműhely kezdte meg működését, középen meg azt a 4-5 tűzoltót helyezték el, akiket gyűjtőnéven úgy hívtak, hogy Dunapentelel 1. számú tűzoltócsop.

Az első szertár teljesen szétjárt volt. A teteje is beázott, mivelhogy azt a területet nevezték annak, ahová a gépjárműfűcskenőt a szabad ég alá kiállították. Ma fák, bokrok zöldellnek a helyén, s ahol egykor talán éppen a járőrözésből fáradtan visszatérő tűzoltók megpihentek, most aszfaltozott gyalogjáró húzódik.

Az első összkomfortos otthon

A fiatal szocialista város első utcája, a Május 1 utca és az Ady Endre utca sarkán lévő föld alatti tűzcsap fedelét mustrálgatjuk. Valaha itt föld feletti tűzcsap volt, és ennek a sarokháznak a földszintjén volt az akkori tűzoltók második, de immár első összkomfortos otthona. 1951 elejét írták akkor, s már ők is tizenketten voltak. Elkészült az első igazi szertár is. Már annyiból igazi, hogy négy oldalra és teteje is volt. Igaz, nádpadiókból épült, a tetejét még kátránypapír fedte, de már nem ázott a szer és a habarcs-vakolat is némi külsőt köcsönzött neki. Alig kilenc esztendeje ennek, s az összkomfortos körlet ablakain csapkefüggönyök, a párkányon muskátlik és vizifüskészek; az első igazi szertár helyén meg sokszíni virágok pompáznak. Lehet, hogy éppen oda került a virágágy, ahol annak idején a szer állott, de az sem kizárt, hogy a szertár fűtését szol-

gáló kemence olvasztotta a földgyát...

A presszó vendégei nem is tudják...

Frissen pörkölt kávé illata árasztja a szomszédos „kocka”-ból (így nevezik az épületet meg még jó nyomat). A hátsó bejárat mellett söröshordó; a földszintjén kerélt csalin át színes kerti bútorok látnak. Most még üres a kerthely Déli körül jár az idő, s aki ilyen egy duplára szomjazik, inkább togyasztja el. Meg az idő is előzies. Bár sűt a nap, s az ényári gomolyfelhőktől terhes, gis a hűvös szél a nagyobb inkább annak enged az embe.

Most júlust mutat a naptár, kor a közeig nyarat ígerte, kor az immár alosztályi ra emelt egységet harmadik, a tani presszó helyére költözte Jobban mondva a tűzoltók fogt cökmojúkat és ide települtek. Nem jószántukból — kellett az let, jöttek a lakók, és először r be kellett hozni, Szerencsére kellett új szertárt építeni, m



hogy csak egy házzal mentek od így az továbbra is megfelel. néhány méteres többlet nem jelentett.

Egy éven belül a negyedik helyen

A költözködést nem bánták a nősebben, hiszen akkor már a mostani laktanya. Szinte már szabad idejüket az építkezésnél tölték. Hogy az itteni társad munkával teltett el a szabad Nem számított. Az volt a lé hogy minél előbb itt lehessen végleges helyen. S hogy közb „kocka”-t is ott kellett hagyni negyedik helyre kellett költöz most már az sem számított. I nősen azért nem, mert a „22/1-es” barakképület alig száz terre volt az épülő laktanyátó.

Az irodák és hálók ablakából is odalátni erre a meg most i tező kiterjedt épületsorra. A második sárga épület volt az u helyünk, ott szemben vele m szertár — mutatják széles mo lyal. Az épület ma már a helyi kereskedelmi Vállalat tulajdoni szertár is áll meg, csak a kapu lyére tettek ablakot. Egyébkén laha sem önálló építmény volt nem a hosszú műhelyépület eg szét választották le erre a C Most az AKÖV, illetve a MÁV műhelye.

Először csak hárman, négyen...

A város és a Vasmű krónikáj apró epizód csupán annak a né tűzoltónak a története, akik január 1-ével egyes számú ör kaptak helyet abban a bizonyo vonulási épületben. Az ország különbözőbb részéről jöttek. El csak hárman, négyen, azután többen. Akárcsak az építés ű az is fokról fokra gyorsult, C először csak néhányan kezdtek tán ezrekre gyarapodtak. S gyan közülük sok-sok ezrenek város lett a szűkebb hazája é

meg vándormadár módjára te-
k és szeleletek, úgy az itteni
lakók sem képezték kivételt.
Csak jöttek, aztán mentek.
raan kitellett nekik az esztendő,
az nem volt könnyű a szolgál-
ásban, sárban, hóban, fagy-
-járóróznai kellett. Az építés
szünetelt. Az élet diktálta az
net, s a tűzoltóknak lépést kel-
taniuk vele. Három, négy
rútvonalon — a műtűtől a Duná-
s után egyre kiterjedtebben ró-
a kilométereket — nem volt ép-
gyerekjüket. De talán nem is
volt a legnehezebb, hanem ért-
yrt szerezni az előírásoknak.

Nehéz volt a kezdeti időszakban

Ma már még semmi sem volt,
nádépitményt emeltek. S hogy
rendészeti szabályok is vannak a
gon? Ki törődött akkor ezzel
eg volt? Tűzet raktak az épít-
és tövében. Leég? Na és?!? Szat-
talanul hegesztettek? Ha sokat
a tűzoltó szája — legjobb eset-
„elküldték”, de az is előfor-



... hogy „beigertek” neki vala-
... Pedig kellett a határozott-
... a szigor, mert a felőrten, a
... a pályokra fittyet hányó emberek
enyomán hol itt, hol ott lobbant
a tűz. Különösen télen okoztak
t a gondatlan tüzeléssel. A ren-
eg ideiglenes deszka- és nádépit-
nynek több sem kellett, csak egy
titan pillanat és építhették a ma-
t...

... nnyi volt az építési és egyéb
... Ha csak győzték számon-
tani. Ha valahol hibát történt,
... a másakra hártotta a felelős-
... et, s ember volt a talpán, aki e
... felelős közül előkerítette az
... zt.

... gyszóval igen nehéz volt a kez-
... időszakban. Meg azután az is
... zátartozik az igazsághoz, hogy a
... yobb kereseti lehetőség is föl-
... csábító volt, s nem egy odahe-
... zett tűzoltó emiatt fordított há-
... a testületnek.

Nehéz volt, de megérté...

... ma már, így utólag nehéz lenne,
... talán nem is lehetne megállapí-
... i, hogy hányan fordultak meg az
... ön, illetve az alosztályon az el-
... t 10 esztendő alatt. Új arcokkal,
... emberekkel találkozik az ember.
... régiek közül csak hárommal ta-
... koztunk.

... nnyien maradtak mindössze, akik
... ntanul és részesei voltak fej-
... lása városunk születésének, fej-
... ésének, szépiülésének.

... ahanov Győző tőzsrőrmester
... munkák közül elsőszőr jött. Akkor
... gvezető volt. Székesszékfahérvár-
... kérte magát ide, tekintve, hogy
... szomszédos Perkátrá való. Ő
... ndotta el nekünk a „hőskor” tőz-
... etét 1951. január 7-től, idehelye-
... nek napjától.

... z idő, az évek távlatra emlékké
... nte benne a történeteket, a egyik
... sik úgy el is tűnt emlékezetéből,
... t az első körlet és a nádtal-
... rtár onnan a Május 1. utca sar-
... ról, s ami esetleg a helyén ma-
... t, talán úgy megszépült, mint
... ottani parkocska.

Ma már mosolyogva beszél a sok
viszontagságról, a sűrű költözködé-
séről, a rengeteg bajlódásról, s
egyetlen mondatba sűríti a 10 esz-
tendő történetének értékelését: „Ne-
héz volt, de megérté...” Erdemes
volt az úgy szolgálata, mert annál
szébbet el sem képzel, mint ezt az
évtizedet itt, Sztálinvárosban végig-
élni. A kezdeti, szinte késhegyig
menő és sokszor kiátástalannak
tűnő harcot végigküzdeni, s érezni,
hogy amint nőnek a házak és gyá-
rapodnak a Vasmű — úgy konszoli-
dálódik a helyzet. Keresni és meg-
találni az utat a párt- és tömegszer-
vezetekhez, a tanácsi és üzemi ve-
zetéshez, s érezni a növekvő meg-
becsülést, a testület tekintélyének
növekedését. Részesének lenni az it-
tani egység közbeségi élete kibon-
takovásának, a fegyelmi, szolgáti
körülmények szemmel látható javu-
lásának és azt is megérni, hogy
akik idejönnek — nem kíváncsiak
máshová, hanem szívvel-lélekkel
dolgoznak.

Egyébként most iróniául munkát
végez. De volt már vonulási, inst-
ruktor, aztán megint irodai — aho-
gyan a szolgálat kívánta. Örömmel
újságolja, hogy tisztú iskolára java-
solták felettesei.

Ők is hozzájárultak a városhoz...

Simon István főtőzsrőrmester utá-
na, május 1-én került az egységhez.
Komáromból kérte áthelyezését. Ti-
zedik esztendője gépkocsivezető; el-
végzte a műszaki iskolát. Jelenleg
a járás műszaki felelőse. Amolyan
eszmester. Mindig tőri valamin a
fejét. Mint mondja, már évek óta
azon ügyködik, hogyan lehetne egy
jó kis műhelyt „összehozni” az al-
osztályon. Aztán meg hely kellene
a hegesztőapparátoknak is, mely szinte
naponként lenne rá szükség. Igaz,
papírt is kellene már szereznie a
szakértelem igazolására... És a köz-
ségi szerek: be kellene őket hozni
az alosztályra, egy kicsit „kipofoz-
ni”, kifésíteni, hadd tejjék nagyobb
örömmel benne az önkénteseknek...
A régi dolgok? Mosolyog és arról
kezd beszélni, hogy mennyire örül
a két szoba összkomfortnak meg
annak, hogy elsze után már a felel-
sége is dolgozik. Mintegy 20 ezerre
„szaccolja” a bútorok felújítását, s
„öt éves tervét” azzal zárja, hogy az
utolsó évben már a motornak is
meg kell lennie...

Szabstyan Ferenc tőzsrőrmester
hármuk közül utolsóként jött Sztá-
linvárosba. Ő „csak” 1951 szeptem-
berében került ide Pestről a Vegyi-
művekből. Egyébként 10 éve végzett
Makón. 1952 óta gépkocsivezető, 1954
óta pedig az egység egyik legböldo-
gabb embere. Ekkor kapott ugyanis
2 szoba összkomfortos lakást az új
házak egyikében. Mint mondja kell
is a hely, mert négy családja van.
Es mind a négy — leány...

Úgy elrohant felettük ez az évti-
zed, hogy szinte észre sem vették.
A város is „feinött” közben. Ők
meg hozzájárultak. De úgy ám, hogy
el sem tudták képzelni máshol.
Meggzokták, megszerették laktanyá-
jukat is, amely vörösrre festett tö-
megével ott emlékedik a Vasmű
mellett. Tornya már messziről lát-
szik. Takaros és nem is olyan kis
épület, a Vasmű hatalmas méretei
mellett mégis eltörpül, mintha azt
szimbolizálná: ezt az épületet azért
emelték, hogy dolgozóival a gyár-
őrás és a fiatal szocialista város
dolgozót, lakót szolgálja.

... 10 éves a sztilinvárosi tőz-
... oltság. S ahogyan szocia-
... lista létesítményünk gyá-
... rapodott, úgy izmosodott,
... szilárdult az is. Szeré-
... nyen, szinte észrevétlenül
... munkálkodott a város és a Vasmű
... tőzbiatonságán, s ez utóbbi csaknem
... száz fős önkéntes testületének tag-
... jával továbbra is hűven szolgálja az
... itteni tűzvédőselem ügyét. Nagy fe-
... dat ez. De érdemes becsülettel küz-
... deni érte, hiszen akkor a legnehe-
... zebbet is elérhetik: máltóvá lenni
... első szocialista városunkhoz, Sztá-
... linvárosához.



Pahanov Győző tőrm., az egy-
ség „legregébbi” tűzoltója



Aki harmadikán jött an-
nak idején: Szabstyan Fe-
renc tőrm.



Simon István tőrm. is tőzsgyökerez sztilinvárosi. Ő volt a ma-
sodik hármuk közül

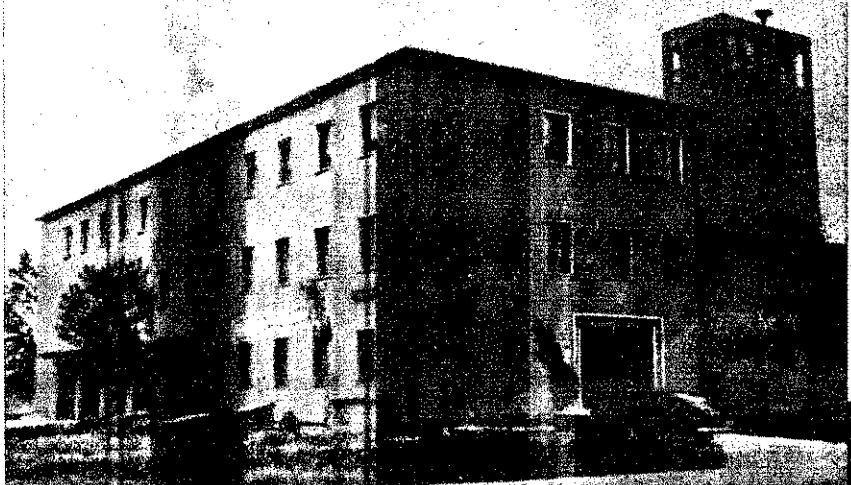

Nyolc esztendővel ezelőtt vették birtokukba ezt a laktanyát,
végreles otthonukat. A régiek szinte enjátjukének tekintik. Sok-
sok társadalmi munkájuk nyomán, meg a fiatal város esztend-
sével emelkedtek a falai — itt, a Vasmű szocialista lakóházán

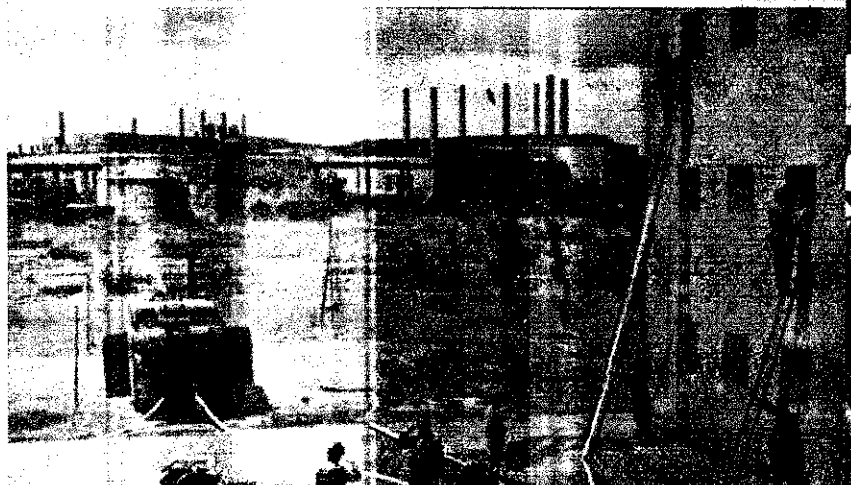

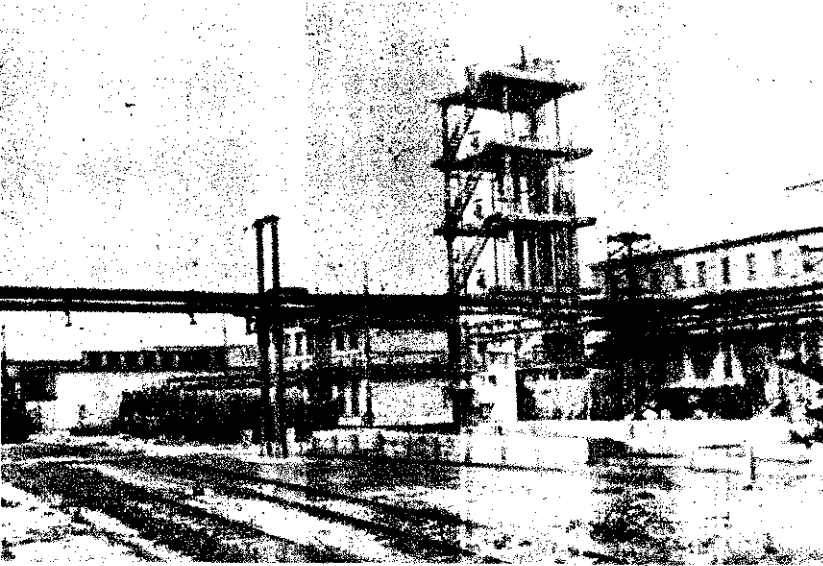

A kaprolaktám-üzem elkülönülten építeszkeedik be a már meglevő vegyészeti gyárba

Az idei Budapesti Ipari Vásáron bemutatottak között a Budapesti Vegyészeti Iparunk igen nagy jelentőségű újdonságának, a kaprolaktám előállításának vázlatát. A magyar ipar ismét egy olyan alapanyag gyártására tért rá, amelyet ezidáig teljes egészében behozatallal fedeztünk.

Mi a kaprolaktám?

A kaprolaktám a PVC-hez hasonló szerepet tölt be a nyersanyag-ellátásban, sőt, talán azt mondhatnánk, hogy rendkívül jó tulajdonságai következtében még sokoldalúbb a felhasználása. Bizonyos tekintetben pl. a nyílt is helyettesíti. Ezért végtelen vagy vágott szál alakjában, teljesen különállóan vagy pedig különböző gyapjúanyagokkal — gyapottal, viszkózával — való keveréssel a textiliparban használják fel. Alkalmazásával nagymértékben fokozzák a textilféleségek szakítási és kopási szilárdságát.

Emellett a kaprolaktám értékes fröccsanyag. Mechanikai tulajdonságai igen jók, ezért különböző gépkatrészek, csapágycsukók, fogaskerekek és más hasonló ipari cikkek, illetőleg alkatrészek gyártására is

A hidrogén-gazométer is hozzátartozik az üzemhez. A tartály megépítésének ez a módja megelőző tűzrendészet szempontjából igen figyelemreméltó

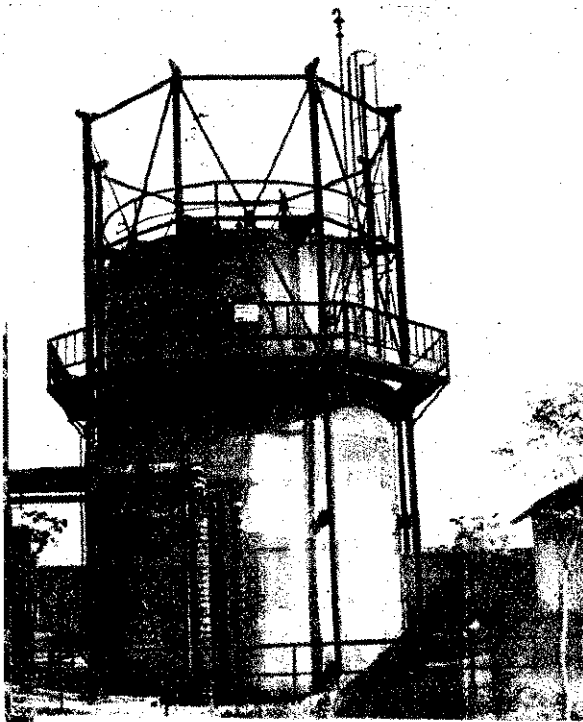

Vegyiparunk újdonságai

nagyszerűen alkalmas. Felhasználásánál egyébként nagy elővigyázat szükséges, mert olvadáspontja igen alacsony. Ez a hővel szembeni érzékenysége tűzrendészet szempontból is figyelemre méltó, mert ha pl. az iparban különböző alkatrészeként csővezetékeknek vagy más hasonló célra alkalmazzák, akkor ez a tulajdonság rendkívül lényeges.

Ismertetett sokoldalúsága következtében számítanunk kell arra, hogy előállítása egyre nagyobb arányokat ölt. A közelmúltban Budapesten és Borsod megyében épült kaprolaktám-előállító gyár, de valószínű, hogy műanyagfeldolgozó gyáraink szükségletének zavartalan kielégítése érdekében máshol is létesítenek majd ilyen üzemeket. Lényeges tehát az üzemeltetés részleteinek megismerése, hogy ennek megfelelően foglalkozhassunk a létesítés, valamint a használat tűzrendészet követelményeivel.

Az előállítás folyamata

A kaprolaktám előállítására általában olyan vegyészeti gyárakban rendezkednek be, ahol a már meglevő üzem egyéb adottságai segítséget biztosítanak az új üzemnek. Gazdasági okokból tehát előnyösebb, ha a kaprolaktám-üzem ilyen körülmények közé kerül. Előfordulhat azonban, hogy nem mindenütt biztosítható ez az előnyös megoldás, és teljesen külön, önállóan létesül egy ilyen gyár. Ennek azonban kisebb a valószínűsége.

A kaprolaktámot fenoltól állítják elő. Az eddigi gyakorlat szerint a szükséges fenolt általában kész állapotban, hordós csomagolásban juttatják megfelelő mennyiségben az üzembe. Mégis meg kell említeni azt is, hogy a fenol benzolból készül. Mindezt azért látom lényegesnek, mert előfordulhat, hogy a tűzrendészet hatóság olyan helyzetbe kerül, amikor az üzem számára szükséges fenolt is a telepen állítják elő. Ez az eset viszont tűzrendészet szempontból már veszélyesebb, hiszen a benzol tárolása és feldolgozása fokozza az üzem érzékenységét.

Hidrogénezés

Az első szakaszban a fenolt ciklohexanollá hidrogénezik. Ennek az a lényege, hogy a fenoltól és hidrogénből egy új vegyület, az ún. ciklohexanol keletkezik. A gyártás alumíniumnikkel katalizátorral töltött reaktorban, 15 atm. nyomáson és kb. 100 C° hőmérsékleten folyik.

Ez az üzemrész — a hidrogén jelenléte miatt — a gyár legveszélyesebb helye. A hidrogént rendszerint a vegyészeti gyár másik részében állítják elő, és külön gazométerben tárolják a kaprolaktám-üzem számára. A hidrogén kompresszorok beiktatásával csővezetéken keresztül

jut az üzembe. Itt tehát az I. veszélyeségi fokozatba tartozó állapotok vannak.

A fenol — amint azt már a bevezetőben jeleztem — vagy hordókban, vagy tartálykocsikban kerül az üzembe. anyagot először hőszigetelt, fűtött csővezetékeken keresztül vezetik át, hogy i felelően folyékony állapotba kerüljön.

A fenolos hordókat, illetőleg tartálykat teljesen külön, övezetes elválasztással a szabadban tárolják. Az anyagot annyit kell tudnunk, hogy lobbanáspontja 79 C°, öngyulladás hőfoka körül 700 C°, s gőzei a levegővel keverve gyúlékonyak. Emellett azt is jó tudni, hogy a fenolgőzök az egészségre is rendkívül ártalmasak. Ez a körülmény a r

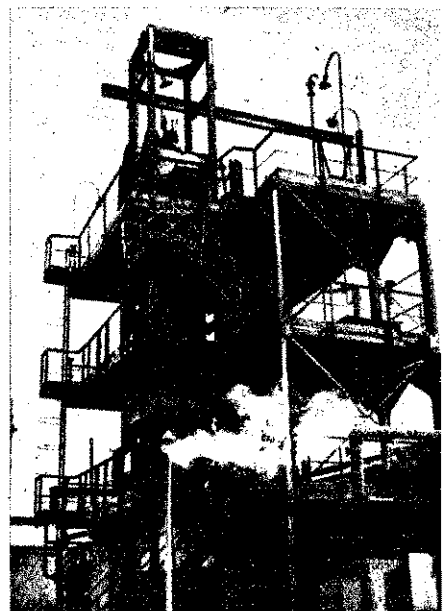

A fokozottabb tűz- és robbanásveszélyesek tekintetével a hidrogénező üzem teljesen szabadonállóan, minden elhatárolás nélkül létesül

tésnél igen fontos! Tulajdonképpen elegendő biztonsági szempont is hozzájárul ahhoz, hogy a fenolt teljesen külön szabad tároló telepen tartják.

Oximezés

A gyártás további részében a ciklohexanol szivattyúk segítségével csővezetéken keresztül ezüst katalizátoron át ún. reaktorokba nyomatják. Ennél az eljárásnál a levegő, illetve ennek oxigén hozzáadásával bekövetkezik a ciklohexanol ciklohexanonná való átalakulása ciklohexanon és a ciklohexanon utólag csak a szabadban tárolják tartályokban. Ennél a szakaszban a tűzrendészet adatai következők: A ciklohexanol lobbanáspontja kb. 67—68 C° körül van, míg a ciklohexanon lobbanáspontja 44 C°. Az üzemeltetés ezen a része tehát az I. veszélyességi fokozatba tartozik. Tűzveszélyes, de nem kórosan tűz- és robbanásveszélyes. Természetesen kell még azt is, hogy ezek az anyagok a víznél könnyebb fajsúlyúak, egészen kissé oldódnak a vízben.

KAPROLAKTÁM

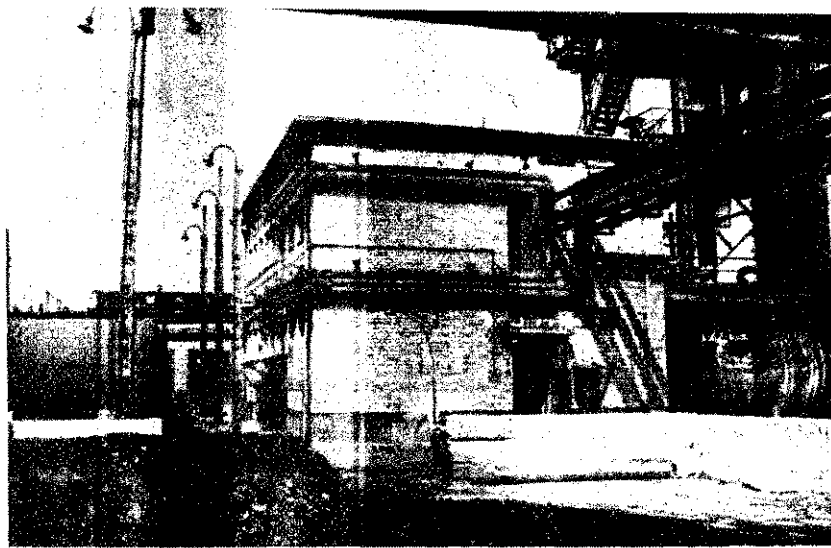

A desztillációs folyamatnál az előkészített félkésztermék tartályos tárolásáról, és a feldolgozó részleg teljesen tűzálló elválasztásáról már a létesítésnél gondoskodnak

ásuknál a hab használata a legelőnyösebb.

Ezután kerül a sor a ciklohexanon oxidálására. Erre a célra hidroxilamin-szulfidot használnak, amelyet ammóniumbifitból és nátriumnitritből állítanak elő. Ez a folyamat autóklorávkban megy végbe, s végeredménye a nyers kaprolaktám.

Az ammóniumbiszulfid előállításához dioxid szükséges, amely csővezetékben keresztül jut a felhasználás helyére. Többé ammónia is kell a gyártáshoz, melyet tartálykocsikban szállítanak ide, megfelelő tartályokban cseppfolyós állatban tárolnak a szabadban.

A kéndioxidot kén égetésével nyerik. Ebből csak annyit termelnek, amennyi az emeltetéshez éppen szükséges. Külön tartályos tárolásról tehát nem kell gondoskodni.

Az anyagokról még azt is tudnunk kell, hogy a felhasznált ciklohexanonoxim porokban, száraz állapotban öngyulladásra hajlamos. A nátriumnitrit (NaNO_2) pedig tűzrendészeti szempontból azért kritikus anyag, mivel a meleg hatására rendkívül érzékeny. Bomlásánál oxigén szabadul fel, amely a közelében lévő égő anyag esetét esetleg táplálja, illetve az égést koozza. A nátriumnitritet ezért teljesen zárt anyagból épült és elválasztott helyen kell tárolni úgy, hogy égő anyag közelébe ne kerüljön, mert bár a nátriumnitrit nem ég, de bomlásával a tüzet egészen robbanásszerűvé változtathatja. Az anyagot általában száraz, zsákolt állapotban tartják, ennél az üzemeltetésnél azonban oldatban szerzik be. Az oldása egyébként teljesen veszélytelenül, beton kádakban vízzel történik.

A továbbiak során a nyers kaprolaktámot triklóretilénnel és vízzel kivonatolják (extrahálják), majd besűrítik és szaszosan vákuumba desztillálják. Itt az anyag oldatban van, tehát az üzemnek a részlege nem tűzveszélyes.

Végül teljesen szilárd halmazállapotúvá készítik ki a kaprolaktámot szemcsés por alakban tartják és szállítják tovább a műanyagot feldolgozó üzemekbe.

A technológiai folyamat ismertetéséhez tartozik még az is, hogy egy kb. 500 tonna évi kapacitású üzemben évente megközelítőleg az alábbi nyersanyagmennyiségekről kell gondoskodni: 75–80 tonna fenol, 50–60 tonna ammónia, 60–70 tonna nátriumnitrit és 80–100 tonna kén. A félkész termékek tárolása nem okoz különösebb nehézséget, hiszen csak az anyagmozgatás jöhet számításba. A késztermék is azonnal elkerül az üzemből, nagyobb mennyiség nincs a raktárakban.

A tűzrendészeti követelményekről

Az üzemeltetés ismertetéséből megállapíthatjuk, hogy az üzem általában a következő részlegekből áll: nyersanyagraktárak, hidrogénező, oximező részleg és a kaprolaktámot közvetlenül kikészítő szakasz. Ez a megállapítás arra enged következtetni, hogy pl. egy már meglévő üzemben bekövetkező átalakítás alkalmával ezek az üzemrészek az ismertetett megoszlás szerint helyezkednek el, tehát az övezetes elválasztás biztosítható.

Új létesítésnél azonban előfordulhat, hogy a nyersanyagraktárak kivételével az egész üzemeltetés zárt egységbe kerül. Tűzrendészeti szempontból ez a megoldás is megfelel, annak ellenére, hogy az övezetes elválasztás előnyösebb. Nem ragaszkodhatunk azonban ehhez a jobb helyzethez, mivel új létesítésnél anyaggazdasági, anyagmozgatási és építési költségvetési okokból

valószínűsítenünk kell, hogy az üzemet egybetartozóan létesítik, azt azonban mindenképpen meg kell oldanunk, hogy az egyes szakaszokat tűzállóan elválasztassuk, sőt még azokon belül is szükség van egyes egy-egy részleg elválasztására — így pl. a hidrogénező, az oximező, a desztilláló és a közvetlen kaprolaktámot kikészítő üzemrész.

A technológiai leírás alapján megállapíthatjuk, hogy egyaránt vannak I. és II. veszélyességi fokozatba tartozó részek. Ezt a hidrogéngáz jelenléte, valamint a többi anyag lobbánypontja

érzékelte velünk. Ennek megfelelően kell gondoskodnunk a megépítésről, a szellőztetésről, a kifújási lehetőségekről s az egész üzemben az elektromos berendezéseknek az MSZ 1600. megállapításai szerinti beszereléséről. A dohányzási tilalom és a nyílt láng, valamint a szabad tűz használata az üzemben természetesen tilos, mivel még a II. veszélyességi csoportba tartozó anyagok gőzösödése is tüzet okozhat. Az üzem dolgozói számára éppen ezért külön ki kell jelölni azt a teljesen tűzállóan elválasztott helyiséget, ahol a dohányzás megengedhető.

Az üzem tűzrendészeti jellemzéséhez tartozik még az is, hogy a különböző szociális intézmények s a karbantartó részek teljesen különállóan, rendszerint a már meglévő vegyészeti gyárhoz tartozóan létesülnek — szükség szerint. Ennél az üzemnél tehát ezeknek a viszonyairól nem kell külön gondoskodnunk.

Közleményemben csak a sajátos viszonyokat igyekeztem hangsúlyozni, mivel minden más vonatkozásban az egyéb üzemekre alkalmas megelőző tűzrendészeti létesítési és használati szabályokat kell érvényesítenünk. Zubriczky Ireneusz t. alez.

A kész kaprolaktám zsákolása tűzállóan elválasztott helyen történik

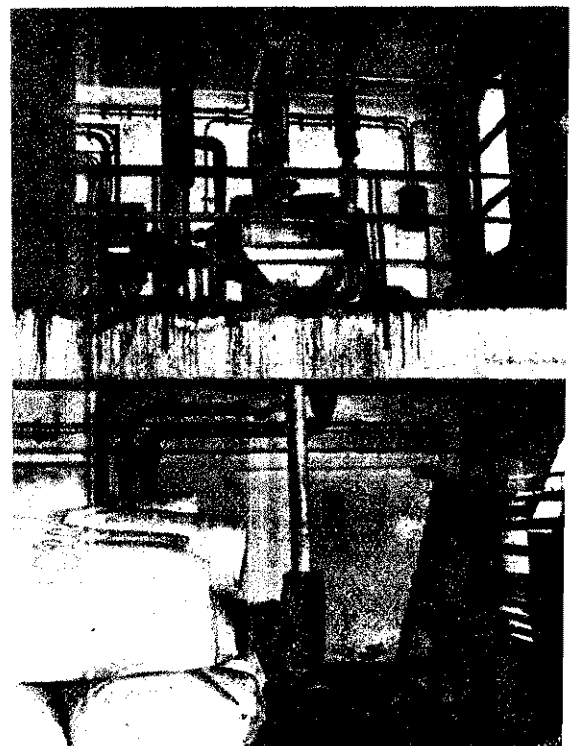

különálló elhelyezés az ammónia-tárolásnál is érvényesül. A képen látható tartályok ezt a célt szolgálják



BUDAPESTI MOZAIK

Az elmúlt hetekben Budapesten járunk. Több helyen megfordultunk, elbeszélgettünk emberekkel; részt vettünk egy alosztályparancsnoki értekezleten és egy alkalmassági vizsgán is. Tapasztalataink általában kedvezőek. A budapestiek többségükben szorgalmasan dolgoznak, becsülettel munkálkodnak a főváros tűzrendészeti helyzetének további szilárdításán. Helyenként persze, kisebb-nagyobb hibákkal, hiányosságokkal is találkozunk. Ezek többségükben nem általánosak, nem mindenütt és nem minden esetben jellemzők; ugyanakkor nem is annyira súlyosak, hogy egy kis akarattal, a munkastílus és a munkamódszerek fejlesztésével viszonylag rövid időn belül ki nem küszöbölhetők. Rövid összeállításunkban budapesti tapasztalataink egy-egy mozzanatát mutatjuk most be, nem hallgatva el azokat a kedvezőtlen jelenségeket sem, amelyek ugyan még helyenként fellelhetők, de felszámolásuk nap mint nap komoly erőfeszítésekre készíteti a budapesti állomány szinte valamennyi tagját.

Az MSZMP BM-szervek kerületi Párt Végrehajtóbizottságai s a közvetlen irányításuk alatt működő pártszervezetek egyre hatékonyabb tevékenysége nemcsak a pártpolitikai munka fellendülésében, hanem a szervek közötti együttműködés fejlődésében is büszkén érezteti hatását. Nem véletlen, hogy mind több rendőri és tűzoltó szerve jellemző a szorosabb együttműködésre való törekvés, s egyre több olyan jelenséggel találkozunk, amelyek az együttműködés tényét és kedvező hatását igazolják. A VIII. és a XIV. kerületben pl. egyáltalán nem ritka jelenség, hogy rendőri törzsi megbízottak vagy éppen őrszemek tűzvédelmi — jobbkára propaganda jellegű — munkát végeznek. Így a különböző körökben tartott társadalmi tulajdonvédelmi előadások során vagy lakóbizottsági gyűléseken, tanácsügyi beszámolókon ihangzott felszólalásaikban tűzrendészeti kérdéseket is fel-

vetnek.) De igen biztató jelenség az is, hogy sok rendőr ma már nem hagyja figyelmen kívül az észlelt tűzrendészeti szabálytalanságokat, illetve azokat a tűzrendészeti hatóságoknak.

Mind ezek ma még inkább csak kezdeti jelenségek s korántsem elterjedt módszerek és gyakorlatok. A kezdet azonban feltétlenül biztató: remélhető, hogy hamarosan kiszélesednek és elterjednek az együttműködésnek ezek az igen hasznos, eredményre vezető módszerei.

A XVII. kerület inkább mezőgazdasági, mint ipari jellegű, s ezért érthető, hogy az alosztály nyári „programjának” homlokterében elsősorban a mezőgazdasági termények



Magasfigyelő-szolgálat a XVII. kerületben

tűzvédelmének biztosításával kapcsolatos munka áll.

A „keresztúriak” 20 pontos „intézkedési terv”-ben foglalták össze tennivalóikat. A feladatpontok kivétel nélkül reálisak, s messzemenően tükrözik az alosztály vezetésének körülményeit. A feladatok maradéktalan végrehajtásával megoldottnak látszik a tűzkármentes betakarítás biztosítása.

Jó a gyakorlati munkájuk is. Szorgalmasan járják a gazdaságokat, a termelészövetkezeteket, ellenőrzik a szerűket, a figyelőszolgálatot, az erőgépeket stb., emellett azon nyomban gondoskodnak az esetleges hibák, hiányosságok megszüntetéséről is. Igyekeznek, szorgalmuk meghozta az eredményt: 1956. nyara óta egyetlen szem gabonájuk sem esett a pusztító tűz martalékául. S ezt a jó „statistikát” az idén sem szeretnék lerontani...

A július 5-i alkalmassági vizsga résztvevőinek többsége — sajnos — igen gyenge, átlagon aluli feleletekkel „lepte meg” a vizsgabizottságot. Különösen ketten

áruáltak el nagyfokú tájékozatlanságot, de — kevés kivétellel — a többiek sem nagyon „figottatták” tudásukat. Szembetűnő — s ugyanakkor elgondolkodtató — volt a fontos napi politikai kérdésekkel kapcsolatosan észlelt tájékozatlanság s egyeseknél az elemi szakmai tudnivalók felületes ismerete is.

Igazságtalanok lennének azonban, ha elhallgatnánk, hogy ez az alkalmassági vizsga — legalábbis ami a vizsgázók felkészültségét illeti — általában korántsem tükrözte a vizsgák színvonalát. A korábbi csoportok ugyanis szinte minden tekintetben jobb felkészültséget tanúsítottak. Ez a tény kétségkívül megnyugtató, azonban

a gyengébbek közül csupán tűzoltót utasítottak pótvizsgára s a többit átengedték, mi szükségét látjuk annak, hogy alosztály- és őrszereplőink figyelmét felhívjuk: ekkor a vizsgákkal korántsem kintsék befejezettnek a dolgok — sőt, ellenkezőleg! Újólag, eddigiekénél sokkal következetesebben és hatásosabban vegyük kezbe az elvtársak nevelési oktatását, és igyekezzenek nál előbb bepótolni valamennyit, amit eddig elmulasztottak.

Igen figyelemre — s ugyancsak akkor elismerésre — méltó budapesti tűzoltóknak az állami oktatás terén megnyilvánuló aktivitása. Az elmúlt 11 évben az alosztályparancsnokság szem előtt tartotta a középiskolai oktatás folytatott különböző — általános és középiskolai, illetve egyetemi — tanulmányok elvégzését megszerzési céljával, az az ismereteket, amelyek már nélkülözhetetlenek a tűzvédelem eredményesebb végzéséhez.

Legtöbbjük igen szorgalmas és becsületesen tanult, s ehhez képest — a többségben közepes eredmények lettek — igen sokan jeles, illetve kitűnő tanulmányi eredménnyel dicsekedhetnek. A VIII. alosztályon pl. mintegy húsz elvtárs szerzett jeles bizonyítványt, az alosztálytörzs, a híradórsz és a XVIII. alosztály tűzoltóközül is többen értek el hasonló eredményt. Akadtak persze akik nehezebben boldogultak sokrétű tananyaggal, s csak 2 és 3-as jegyeket értek el. Míg történt olyan is — szerencsés nem sok esetben —, hogy „csúszott” egy-két elégtelen pontszám is. Hát bizony ezen nemcsak a pótvizsga segít...

Mindent összevetve: Igen pozitívan kell értékelnünk a budapesti alosztályparancsnokságok és állami beiskolázottak terén végzett munkáját, s reméljük, hogy ilyen aktivitás és tanulmányi fejelem mellett rövidesen valamennyi tűzoltó, tiszt helyett és tiszt megszerez majd a szolgálati beosztása támasztottá váló végzettségét. A tanulmányi eredmények maradéktalan látásához szükséges általános középiskolai vagy éppen egyetemi végzettséget...

mégsem elégséges ahhoz, hogy szó nélkül elmenjünk a július 5-én tapasztaltak mellett.

Szükségtelenné tartjuk, hogy egyik-másik sajnálatosan gyenge vizsgafelelet ismertetésével töltsük az időt. Ehelyett célravezetőbbnek látjuk, ha felvetjük a kérdést: „Vajon az illetékesek rendszeresen, lelkiismeretesen és eleget foglalkoztak-e ezekkel a fiatal tűzoltókkal, s kellő gondot fordítottak-e oktatásukra, nevelésükre és a vizsgákra való felkészítésükre?” Sőt még tovább megyünk: „Kellő körültekintéssel jártak-e el a felvételi kérelmek elbírálásánál s alaposan mérlegelték-e a szóban forgó elvtársak felkészültségét és rátermettségét?” — Úgy véljük ugyanis, hogy elsősorban ilyen szempontból kell vizsgálnunk ezt a kérdést s mindenekelőtt ilyen vonatkozásokban kell levonnunk a megfelelő következtetéseket. S még valamit: Jóllehet ez alkalommal



XIII. osztály általános iskolásai közül mintegy húszan szereztek jeles, illetve kitünő bizonyítványt. Képeinken az évvégi vizsga vizsgabizottsága s a tanulók egy csoportja látható

egutóbbi alosztály- és őrparancsnok — a minősítések alapjairól szólva — így vélekedett: „Bizonnyal nehéz megírni az évvégi vizsgát! Ezzel a nem éppen alacsony megjegyzéssel semmiesetre is megírtuk egyet!

Így ugyanis, hogy a jó s a rossz személy reális értékelését a minősítés elkészítése nem könnyű. Ami azonban a „nehézségek” helyett, az a távolról sem az ősi kialakított vélemény forrását, papírra vetése, hanem az egyén megismerése, s ismerésen alapuló véleményalkotása körül jelentkezik. Ebből látható, hogy a minősítésben korántsem az igazságosság, hanem sokkal inkább emberek megismerését célzó, esetleges fogyatékságaival összefüggően kialakított véleményalkotás kapcsolatosan adódnak a nehézségek. S ilyen vonatkozásban — amint az értekezlet anyagából is kiderült — egyik parancsnok és tiszt tevékenységét még bőven hagy kívánnivalót után...

„... csökkenteni a vonulást s megkönnyíteni a kárelhárítást legközelebbi és legfontosabb vízforrásra való átkötést” — nyilvánvalóan ez a feladat vezérelte a tűzoltási csoportot amikor nemrégiben egy új tervet, térképszerű utca- és tűzcsap-nyilvántartás elkészítését vették terve. A nyilvántartás lényege kb. a következő: Valamennyi utcáról külön-külön egy

kisméretű, de jól „olvasható” térképet készítenek az utcák, a házzámok és a különböző méretű tűzcsapok (végtűzcsapok) feltüntetésével. Ezzel a megoldással kiküszöbölik az utca- és tűzcsap-nyilvántartó eddigi, meglehetősen körülményes, sőt sok esetben megbízhatatlan használatát, s amellet jelentősen leegyszerűsítik, megkönnyítik a térben való tájékozódást. A kapcsolatos munkálatok még folynak, s előreláthatólag a jövő év tavaszára készülnek el — s akkor valamennyi budapesti egységet ellátják ezekkel a térképekkel.

Köztudomású, hogy a vonatkozó rendelkezések értelmében a II. fokú tűzrendészeti hatóságok évente legalább két alkalommal tételes ellenőrzést kell tartani az I. fokú tűzrendészeti hatóságok területén. S most anélkül, hogy a szóban forgó ellenőrzések tartalmi részét fesszegetnénk, inkább az ellenőrzések ütemével, időtartamával — nem utolsósorban — a szokásos értékelések időpontjával kapcsolatosan vetünk fel egy-két sajátos budapesti problémát.

Az osztályparancsnokság elmúlt félévi kapcsolatos munkáját vizsgálva, szembevetve, hogy eltértek az ellenőrzési ütemtervtől. Így pl. több ellenőrzés júniusra tolódott át, s ennek következtében azután valósággal rohammunkával kellett gondos-

kodni az elmaradások pótlásáról. De hogy még így sem sikerült teljes egészében pótolni a mulasztottakat, bizonyítja az is, hogy két I. fokú hatóság ellenőrzése a második félévre „csúszott” át.

Ugyanakkor — legalábbis véleményünk szerint — egyes esetekben indokolatlanul hosszú időt vesznek igénybe ezek az ellenőrzések. Volt rá példa, hogy egyik-másik alosztályon két-három hetet vagy még többet is igénybevette az ellenőrzés lebonyolítása. De lényegében hasonló a helyzet az ellenőrzéseket követő értékelésekkel kapcsolatosan is. A XXI. alosztály tételes ellenőrzését pl. január 15-én fejezték be, s a vonatkozó írásos értékelést csak március közepén küldték meg az alosztálynak. A VIII. alosztály esetében ez az idő (az ellenőrzések befejezése és az értékelés elkészítése közötti idő) több mint egy hónapot vett igénybe.

Az ilyen s az ehhez hasonló hiányosságok persze nemcsak Budapesten, hanem vidéki viszonylatban is tapasztalhatók, s ott is kedvezőtlenül befolyásolják a tűzrendészeti munka hatékonyságát. Felszámolásuk — sajnos — nem egyszerű, viszont nem is lehetetlen. Egy kis tervszerűséggel, nagyobb tervfegyelmével, s nem utolsósorban a helyes munkastílus kialakításával azonban minden bizonynyal hamarosan megszüntethetőek...

A XIV. kerületi alosztály tisztjei és a pártvezetőség tagjai ez év első felében valamennyi vidékről bejáró elvtárs családját meglátogatták, s elbeszélgettek velük az őket legjobban foglalkoztató — részben a tűzoltószolgálati kapcsolatos — kérdésekről, problémákról. A beszélgetések igen hasznosnak bizonyultak. Mindenekelőtt kölcsönösen megismerték egymást, megvitatották egy egész sor égető problémát, tisztázták egy-két szolgálati természetű, de végeredményben a családi életre is kiható kérdést, sőt olyasmira is előfordult, hogy a házaspár közötti surlódásokat is elsimították. Az egyik elvtárs feleségét pl. meggyőzték arról, hogy nagyon helytelenül teszi, ha férjét leszerelésre unsozolja. Azóta ez a tűzoltófeleség nem győz eleget hásiálkodni azért, hogy megmondolásra készítették. Egy másik elvtárs esetében éppen a családlátogatás során derült ki, hogy sürgős segítségre szoruló családi háznak építésével kapcsolatban. Ebben az esetben az alosztály kollektívája nyújtotta ki segítő kezét... De így sorolhatnánk tovább a példákat...

Ugyanakkor egyéb szempontból is hasznosnak bizonyult a zuglóiak kezdeményezése. A családlátogatások alkalmával ugyanis mindig kerítették egy kis időt tagtoborzásra is. S jöhetnek az ilyen irányú igyekezetük nem járt „farengető” eredményekkel, mégsem volt teljesen hiábavaló...

Amint hallottuk, a XIV. kerületiek még tovább mennek: rövidesen sor kerül a budapesti lakosok családlátogatására is, sőt az ősz folyamán megismétlik az elmúlt évben olyan jól sikerült asszonytalálkozót is.

Készül a tűzoltási csoport által kezdeményezett térképszerű utca-, házzám- és tűzcsap-nyilvántartó



Mi újság a NAGYVILÁGBAN?

Csak az ujjukat tették a lé-
ke elé, hogy szórtta tegyék
oltósugarat, s így akarták
csapatni a gázt.

Halálos balesetet okozott a széntetraklorid

Egy nyugatnémetországi sör-
főző sörpincéjében fődémtűz
keletkezett. Az egyik gépkocsi-
vezető a tehergépkocsijában
levő tetraoltóval kísérte meg a
tűz oltását. Oltás közben a
mennyezetről visszapatannó ol-
tóanyagból egy kevés a szájá-
ba került, amelyet sem ő sem a
jelenlévők nem méltattak kü-
lönösebb figyelemre. Később az
illető fázást és rosszulletet ér-
zett, de nem tulajdonított neki
különösebb jelentőséget. Rosz-
szullete másnap is folytatódott,
de ennek ellenére tovább dol-
gozott. Este már mindinkább
erősödtek a fájdalmai, orvos-
hoz azonban csak a következő
reggel, tehát a harmadik na-

pon ment. Amikor az injekciók
is csak kevésbé és csak rövid
időre enyhítették fájdalmait, a
szerencsétlenül jártat déltájban
kórházba szállították, ahol a
baleset után 12 nappal meghalt.

A boncolás a belső szervek
súlyos sérülését, a máj, a szív-
izom és a gyomorbél-csatorna
kiterjedt elváltozásait, valamint
tüdővizennyőt állapított meg.

Ez az eset arra figyelmeztet,
hogy a széntetrakloridnak nem-
csak a belélegzett gőzei, ha-
nem az oltóanyagoknak a bőr ál-
tal történő felvétele hosszabb
behatás esetén vagy a szájon
keresztül ugyancsak igen sú-
lyos, gyakran halálos kimene-
telű megbetegedést okoz.

Vigyázat, klórgáz!

Ez év májusában Wurzen
(NDK, lipcsei körzet) önkéntes
tűzoltóságát a helyi vízműbe
hívták segítségnyújtásra, ahol
szállítás közben egy klórgázzal
telt nagy acélpalack megsérült
és tömítetlené vált. A szelepet
a megrongálódás miatt nem le-
hetett elzárni. A kivonult egy-
ség vezetője úgy határozott,
hogy a palackot a városon kí-
vül lefúvatja és a gázt per-
metezett sugár segítségével le-
csapatja.

A palackot nedves mészbe
csomagolták, és a város szélén
levő törmelékgödörhöz hajtot-
ták. Ott a gázt kiengedték a

gödörbe és megkísérelték az
1500-as tartályos gépjárműfec-
kendő két E-sugarából vízzel
lecsapatni. Rövid idő múlva a
három résztvevő tűzoltónál a
szem és a garat erős ingerlése
következtében mérgezési tüne-
tek mutatkoztak. A vezető
azonnal leállította a munkát
és a tartályos gépjárműfecsen-
dő személyzetével együtt a
kórházba hajtott, ahol mint
klórgázmérgezteteket azonnal
kezelésbe is vették őket.

A baleset vizsgálata során
megállapították, hogy a beve-
tés vezetője, valamint a tűzoltó-
k a segélynyújtásnál hibát

követtek el, amelynek oka egy-
részt a hiányos elméleti ismer-
etekben, másrészt pedig a fe-
lületes munkában és gondatlan-
ságban rejlett.

A palackot úgynevezett lórén
szállították a törmelékgödör-
höz. Ott csak kissé húzták azt
a jármű szélére és a gáz mint-
egy 20 m magas lejtőn fújt le.
Két E-sugarat szereltek, azon-
ban nem vízködsugárcsővelekkel.

Nie wolno palic
VIETATO FUMARE
NEVALE RUKYT
TILOS A DOHÁNYZÁS
Rauchen Ver boten
KADITI PREPOVEDANO
Es Prohibido Fumar
Воспрещается КУРИТЬ
DEFENSE de FUMER
ΑΠΑΓΟΡΕΥΕΤΑΙ ΤΟ ΚΑΠΝΙΣΜΑ

喫煙
禁手

烟食準不
বুমা পাননিষেধ
ሆስባዊ
منع التدخين
مارا انا انا انا انا انا
ביטע ניט צו רויכען
RÖKNING FORBJUDES
RÖKNING FORBUDT
E Prohibido Fumar

Duhani Esht i Ndalu

IN OTHER WORDS

NO SMOKING

Érdekesnek érdekes — de mi ebben a jó?...

Alkoholrobbanás

Az egyik szeszfőzdében olyan
súlyos károkat okozott az alko-
hol-levegő elegy robbanása,
hogy az egész üzemet le kellett
bontani. A nyomás hulláma
kinyomta a tartófalak egy ré-
szét, és tartani kellett a meg-
maradt épületrészek összeomlá-
sától. A robbanás idején a le-
párló helyiségben tartózkodó
tulajdonost súlyos égési sérülé-
sekkel kórházba kellett szállí-
tani. Az egyik család elvesz-
tette a szétrombolt épületben
levő lakását.

A 37 m³ térfogatú lepárló
helyiségben nem volt szellőzte-
tés. A 100 l űrtartalmú lepárló
üstben kb. 75 l nyerspárlat
volt. A nyerspárlat elérte a
forrpontot és a második desz-
tilláció után 65 térfogatszázá-
lékos finomított párlatot kel-
lett volna adnia. A lepárlónak
közvetlen, nyílt tüzelése volt.

A robbanás-képes keverék a
szeszfőző gondatlanságából ke-
letkezett, aki a felszállócsövet
(a hűtőhöz vezető csövet) lazán
tette rá a lepárlókészülék si-

sakjára, de azt csavar-
nem erősítette meg, így a
és a felmenő cső között a
zők akadálytalanul meg-
hettek.

A kilépő alkoholpára le-
vel keveredett és leszállt a
tűztér felé. A gyújtó-
nyílt tüzeléstől keletk
Amint a keverék elérte az
robbanási határt a lepár-
falazása felrobbant, s azt n
ban a helyiség robbanása
vette.

Ha a lepárlóhelyiségben
megfelelő a szellőztetés,
rövid idő alatt kevés alk-
tartalmú, kismennyiségű l
lás közben is robbanás-
alkoholgőz-levegő keve-
keletkezhetnek, és ezekne
ját súlyuk és a tüzelés s
hatása folytán a gyújtók
hez kell jutniok. Minél kis
helyiség, annál erősebben
nyesül a robbanás nyomás
alkoholrobbanás esetében
ig fokozódhat, ami 1 m²
lületre 70 000 kg nyom
felel meg.

Sikeres kényszerleszállás Middlesexben. A baleset következté-
ben a gép üzemanyagtartálya felszakadt s csak a véletlennek
tulajdonítható, hogy az épületben szétfolyt tűzveszélyes üzem-
anyag nem gyulladt meg. A gép személyzetét a tűzoltóság
kimentette

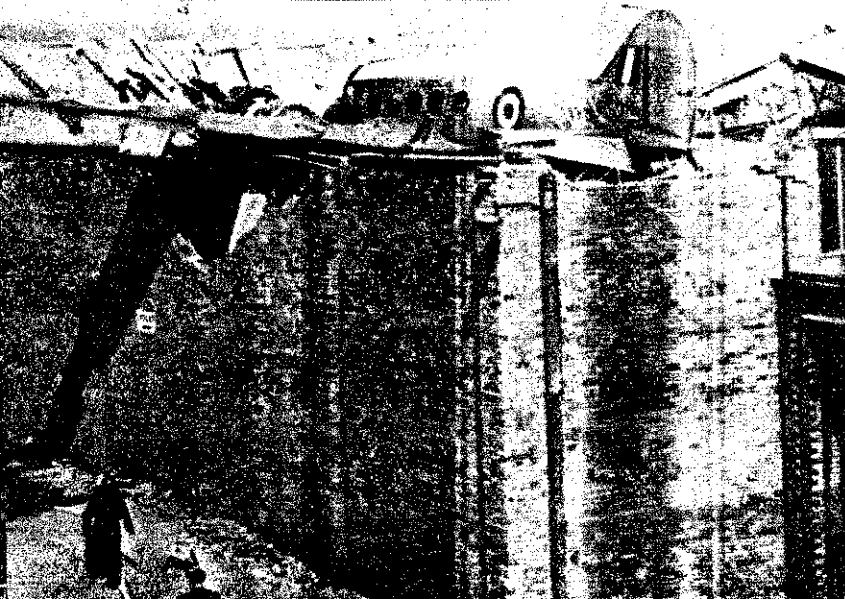

INNEN - ONNAN

rmóban egy folyékony szállító tartálykocsi a gáz- a behajtás közben egy nak ütközött. Az ütődés- tartály megsérült, a gáz észre kifolyt és meggyul- A keletkezett veszélyes számos égési és egyéb s történt.

vedésből" a hajtóanyag- lt segédanyagot dobta le yik amerikai városka fe- y sugárhajtású bombázó- ilótája. A tartály egy yt halálra zúzott, majd bant.

tűzhányó kitérését vélték sel völgyében. Az egyik ugyanis minden átmenet egyszerre csak gőzök és : törtek elő a földből. A m korai volt, mert a lat megállapította, hogy űzhányó lépett működés- nem egy több négyzet- ternyi kiterjedésű föld- szénteleg öngyulladásból tüze tört felszínre.

magárahagyott gyermek halálra Bialystokban. A lát játék okozta. Addig gatták a szalmazsákból tt szalmát, míg a játék- zvés keletkezett.

ó egyik emeletes lakó- ben tűz keletkezett. A at kiderítette, hogy a törésének észrevétlensé- önműködő tűzjelzőkészü- rozta. A ház illetékesei : elfelejtették kicséréni üléket működtető több zárazalemet...

élyes tűz támadt a fi- Odeon-filmszínházban. A : kárt okozó tüzet az néző által eldobott égő tavég okozta.

keletkezett a strassburgi iraktárban. A tulajdo- nte abban reménykedett, lt áruját még értékesít- : tévedett, mert a piac- t 3000 darab vágott csir- ljesen szánná égett...

avaca mexikói város en, a hegyes vidéken útszakasz egyik kanyar- felborult és kigyulladt bóbusz. A szerencsétlen- vetkeztében 13 személy vesztette, 11 pedig sü- ési sebeket szenvedett.

3 millió shillingnyi zott az egyik innsbrucki tárásban keletkezett tűz- raktárban jég szekrénye- rket-anyagokat, fameg- : gépeket és különböző részeket tároltak.

Milánó közelében villám csa- pott egy gyorsvonat villany- mozdonyába. Hét utas, közülük kettő súlyosan megsebesült.

Banzenweiler nyugatnémet- országi községben kigyulladt egy amerikai harckocsi motor- ja. Pillanatok alatt 20 méter magas tűzoszlop csapott fel, s a tűz következtében felrobbant az üzemanyagtartály. A kivo- nult tűzoltóságnak minden ere- jét meg kellett feszítenie, hogy megakadályozza a környező há- zak meggyulladását.

Az amerikai hadseregnek Nyugatnémetországban végzett hadgyakorlata alkalmával egy ejtőernyő nem nyílt ki, amely- lyel 42 benzines kannát tartal- mazó ládát dobtak le. A láda az egyik tanya udvarára esett, s a becsapódás következtében a benzin felrobbant. A robba- nás következtében meggyullad- tak a gazdasági épületek.

Az egyik képünkön látható plakáton 22 nyelven „tilos a dohányzás”. A feliratok nyelve a kép baloldalán felülről kezdve a következők: lengyel, olasz, litván, magyar, német, szlovák, spanyol, orosz, francia, görög, kínai, japán, bengáli, örmény, arab, török, héber, svéd, dán, portugál, albán és angol.

Propángázrobbanás követke- ztében súlyos égési sérüléseket szenvedett egy 53 éves földmü- ves a németországi Vorder- holzban. Fájdalmi enyhítése végett a vízmedencébe ugrott; itt találták meg holtan. Való- színűleg szívbénulás okozta ha- lálát.

Würzburgban egy kereskedő a Majna-parton vezette gépkoc- siját. A szemtanúk elmondása szerint hirtelenül pisztolyt rán- tott elő, fejbelőtte magát és gépkocsistól együtt a folyóba zuhant. A tűzoltóság csak több órán át tartó munkával tudta kiemelni a gépkocsit a folyó- ból.

Egy rongymosóban 250 kg használt rongyot raktak le egy tehergépkocsiról. A rongyok fő- ként toluollal voltak átitatva. A lerakódás alatt a veszélyes gő- zök elterjedtek és a néhány mé- ter távolságban levő tűzhelytől meggyulladtak. Az égő kocsi és a fal között álló munkás súlyos égési sérüléseket szenvedett.

60 ezer frankos „tanulópénzt” fizetett az egyik aavani polgár ügyetlen villanyszerelési kontár- munkájáért, ugyanis háza telje- sen a lángok martaléka lett.



Roseburgban (Egyesült Államok) felrobbant egy robbanóanya- got szállító tehergépkocsi. A robbanás következtében 13 személy életét vesztette, 125-en pedig megsebesültek. A közölt légi- felvétel a robbanás színhelyét ábrázolja

Gumibotokkal a lángok és a huligánok ellen...

A biztonsági előírások elle- nére is gyakran keletkezik gépkocsitűz. Sőt, a „szabad vilá- gban” az sem ritka, hogy fél- reeső útvonalakon huligánok támadják meg a gépkocsit. A keletkező tűz és a huligánok elleni védekezés céljából kü- lönleges tűzoltókészüléket szer- kesztettek — gumibunkó alak- jában. Fogantyúja egy karika eltávolítása után kihúzható és tartalma a tűzre szórható, tá- madás esetén pedig ütlegként használható.

„Szalonnás eljárás helyett...”

A csehszlovákiai trstenai já- rás Viltanová nevű községében hét esztendő kisfiúka egy paj- tát felgyújtottak azzal a céllal, hogy a tűz következtében majd leég a közelben levő iskola is, ahová nem akartak többé jár- ni. A különös gyereksíny kö-

vetkeztében 6 lakóház, 6 is- tálló és 8 pajta leégett, csak éppen az iskolának nem történt semmi baja... 200 000 korona tűzkár keletkezett annak elle- nére is, hogy hét tűzoltótestü- let idejében és eredményesen beavatkozott.

Nagyon veszélyes bizonyítás

Egy nyugat-németországi mo- sodában az ellenőrző tűzoltó- tiszt kifogásolta, hogy a ruha- darabok tisztítására használt oldószert úgy távolítják el, hogy sok vízzel a csatornanyílásba mossák. A mosoda tulajdonosá- nak az volt a véleménye, hogy ez teljesen veszélytelen mód- szer, és erről az ellenőrző tűz- oltótisztet úgy akarta meggyőz- ni, hogy égő gyufát dobott a padlón levő folyadékra. És ek- kor szükségszerűen bekövetke- zett az, aminek történnie kel- lett: az egész helyiség pillana- tok alatt lángbaborult, és csak nagy fáradtsággal lehetett eloi- tani a jelentékeny károkat okozó tüzet.

Heves tűzvesz pusztított nemrégiben a middlesex-i (Anglia) üvegyárban. A tűz oltása közben egy tűzoltó életét vesztette, egy pedig súlyosan megsebesült

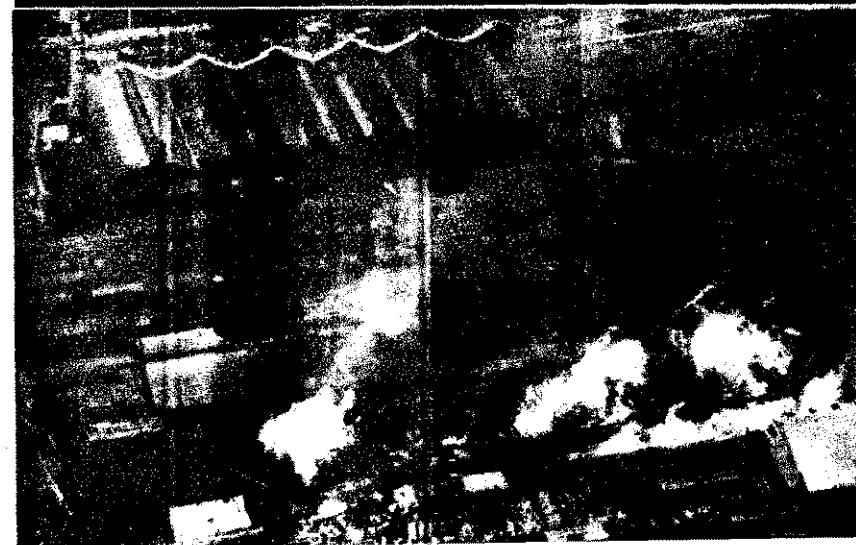

Nagy tartálytelepe

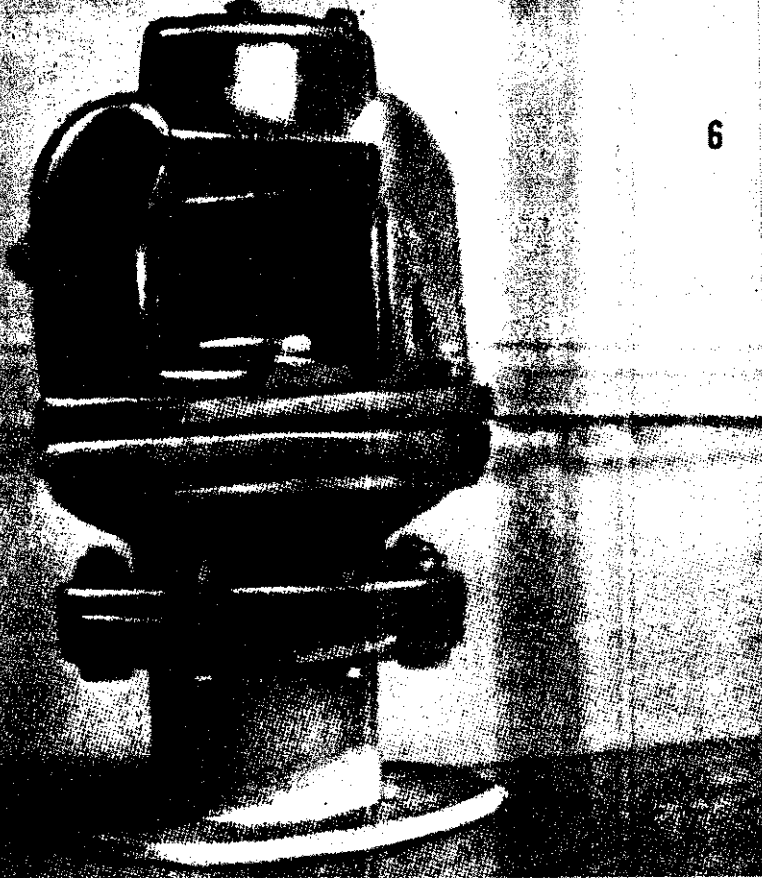

(Befejező közlemény)

A védőgödör építésénél feltétlenül figyelembe kell venni azt a szempontot, hogy az a folyadékokat ne engedje át, nehogy a talajvíz szennyeződjék. Egyébként a környező terepnél alacsonyabb fekvésű is lehet. Sík terepen levő telepen stabil földszántót vagy jól megalapozott falat kell létesíteni, amely ellenáll a folyadéknomásnak. Éghető építőanyagokat soha nem szabad használni ehhez, sőt a téglafalnál is fennforog az a veszély, hogy a védőgödör tűznél szétreped, és ezáltal az égő termék szétfolyhat. A sáncon csak a tartály szükséges csővezetékeit és a víz-telenítő vezetékeket szabad keresztülvezetni. Ezek azonban soha nem befolyásolhatják a sáncolás szilárdságát. A koronaszélesség 2 méter magasságig 60 cm, 2–2,5 méterig 80 cm, 2,50–3 méter magasságig 1 m, 3 méter magasság esetén pedig 1,20 m legyen. A felfogótérben a tartályon kívül nem lehet egyéb berendezés. Mindenekelőtt tilos a szivattyúk elhelyezése, mivel ha tömítetlenek vagy szakszerűtlenül kezelik azokat, igen komoly veszélyt jelentenek a tartály szempontjából. A tartály távolsága különben a körülsáncolás felső élének belső oldalától legalább a tartály magasságának fele legyen, így ugyanis a folyadék az esetleges túlforrás esetén nem ömlik át a sáncon.

A külső biztosítások mellett minden tartálynak még további biztosítási elemek is vannak, amelyek a tüzek ellen védik azokat. Pl. minden csővezetéket, amely felülről a tartályba, tehát a gáztérben keresztül vezet, láng- és robbanás ellen biztosító berendezéssel látják el. A tartálytetőn légzőszelvények vannak (6. ábra), amelyek a lángok vagy robbanások átcsapását megakadályozzák. Ezeket az úgynevezett légzőberendezéseket általában ápolni és rendszeresen tisztítani kell, hogy jól működjenek.

A légzőszelvények keresztmetszetét úgy kell méretezni, zivatar stb. esetén a lehülés következtében fellépő hőnyomáshoz, amely miatt a tartályban ne keletkezzen nyomáshány, amely legtöbbször a tartály tetőjének behúzódásához (7. ábra), vagy más károsodásokat idézhetne elő a tartályon. Azok a vezetékek, amelyek alulról a tartályba vezetnek, vagy ebből kivezetnek, nem szükségesnek látnak, illetve robbanás ellen biztosító berendezést, mivel állandóan telve vannak ennek következtében nem keletkezhet bennük robbanékony levegő-elegy. Ezeket azonban két szeleppel biztosítanunk kell. Amellett a tartály aljánál egy elfolyót is kell elhelyezni. Ilyen keresztül a tartályban összegyűlt vizet elvezethetjük, így például az előforduló tűz esetén lényegesen csökkenthető a tartálytartalom kivetődésének veszélye.

Több cikkben utaltunk már arra, hogy az ilyen tartályok kivetődése az ásványolajok felhevülése idején előfordul. Ezeknek az anyagoknak a felhevülési hőmérséklete messzemenően a forrási hőmérsékletüktől. Azoknál az ásványolajoknál, amelyek forráspontja 100 °C alatt van, nem következik be a kivetődés. Vannak azonban olyan olajok, amelyeknek forráspontja jóval 100 °C felett, sőt 300 °C felett van. Ezeknél különösen erős a felhevülés veszélye. Emellett a felhevülés az elégséges hőmérsékletig is függ. Az ásványolajtermék kifutása vagy túlhevülése akkor következik be, ha finoman elosztott víz van benne, különösen akkor fordul elő, ha a tartályt nem hűtik.

Ezzel szemben viszont vulkányszerű kivetődés csak akkor lehetséges, ha a tartály fenekén bizonyos mennyiségű víz van. Ez a víz az ásványolaj átmelegedése következtében 100–130 °C-ra hevül fel és gőzpárnát alkot, ami szigetelő hatással bír az olajos vízre, azonban az ásványolaj súlya és felületi feszültsége következtében nem képes eltávozni. Az olaj további felhevülésénél a gőz még erősebben felhevül, ami azt idézi elő, hogy a fenékvíz mindinkább elpárolog. Ekkor erős nyomásnövekedés kerül sor, amely hirtelen legyőzi az ellenőrkötet és a víz felületre emeli. Közben a gőz nagyon erősen túlhevül, és erejűvé válik, hogy nagy mennyiségű égő közeget kisodorjon a tartályból. Az ilyen kivetődési oszlopok átlagosan elérik a 300 m magasságot, azonban megfigyeltek már 1,6 km magas kivetődési oszlopokat is. Ilyen kivetődések, melyekben a tartályban sok fenékvíz van, többször egymásután is bekövetkezhetnek.

Ezek után térjünk át arra, milyen oltóberendezéseket kell megkövetelnünk, vagy lehet ajánlanunk a tartálytűzek megelőzésére.

Az egyedülálló tartályoknál nem szükséges a stabil hálós oltó berendezés. (Egyedülálló tartályokon azokat a tartályokat értjük, amelyeknél a körülsáncolás felső élének távolsága a nagyobb tartály legalább kétszeres átmérője: +10 méter. A szerző.) Ezeknél a tartályoknál a hálós elárasztható oltó nagyságának megfelelően meghatározott számú mobil hálós oltó vezetéket kell létesítenünk, amelyek lehetővé teszik, hogy 15 percen belül 1 méter (a védőgödörnél 0,5 méter) távolságra lég-habréteget juttassunk a lefedendő felületre.

A stabil hálós oltó berendezés akkor szükséges, ha a védőgödörbe vagy egy tartálycsoportba több tartályt vezetünk össze, és minden tartály teljes befogadóképessége meghaladja a 5000 m³-t. Mielőtt azonban az ilyen költséges berendezés megépítenénk, meg kell vizsgálnunk, hogy az üzem tűzoltóságának

levő erői és eszközei elegendőek-e arra, hogy az esetlegesen bekövetkező tartálytűzet mobil bevetéssel legyőzhető legyen. Döntést csak a tartálytűz oltó berendezés szabad hozzon, ha ezekre a követelményekre pontosan megvizsgáljuk.

A stabil hálós oltó berendezésről lemondhatunk akkor, ha a tartályokat hálós gázzal üzemeltetjük; ugyanakkor a tartályok üzemeltetését is. Mindkét esetben szükséges azonban, hogy minden tartályon külön-külön védőgödör legyen. Amennyiben a tartályban kizárólag 55 °C feletti forráspontú termékek vannak, akkor a stabil berendezés nem szükséges, csak mobil bevetéssel szolgáló hálós oltó vezetékek kelljenek.

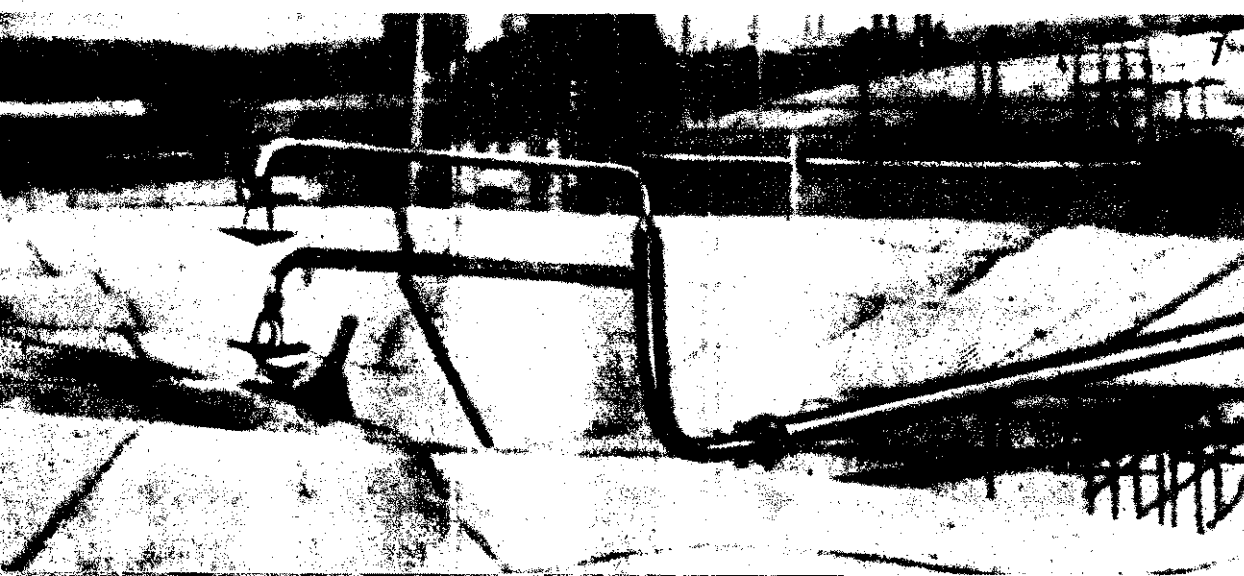

előző tűzrendészeti

A stabil habbal oltó berendezésen vagy a mobil bevetéshez szükséges habbal oltó vezetéseken kívül mindig szükséges tartályozó berendezés is, mégpedig egy méter tartálykerületre inkább 40 liter teljesítménnyel. Erre a viszonylag nagy víznyomásra azért van szükség, mivel a csekély mennyiség nem elegendő a tartálypalást hűtéséhez. Emellett 1,6 liter/m² teljesítményű záporozást kell biztosítani a tartálytető számára is.

A palástzáporozást (8. ábra) minden egvedülálló 100 m², vagy 1 nagyobb befogadóképességű tartálynál előírják. Többet levő tartálynál már 50 m² töltési mennyiség esetén felül létesíteni kell. Csupán az üszötötös tartályoknál és a telt tartályoknál mondhatunk le a palást- és tetőzáporozásról.

A stabil habbal oltó és záporozó berendezéstől függetlenül a tartálytelepen le kell fektetni egy tűzoltó-körvezetékét.

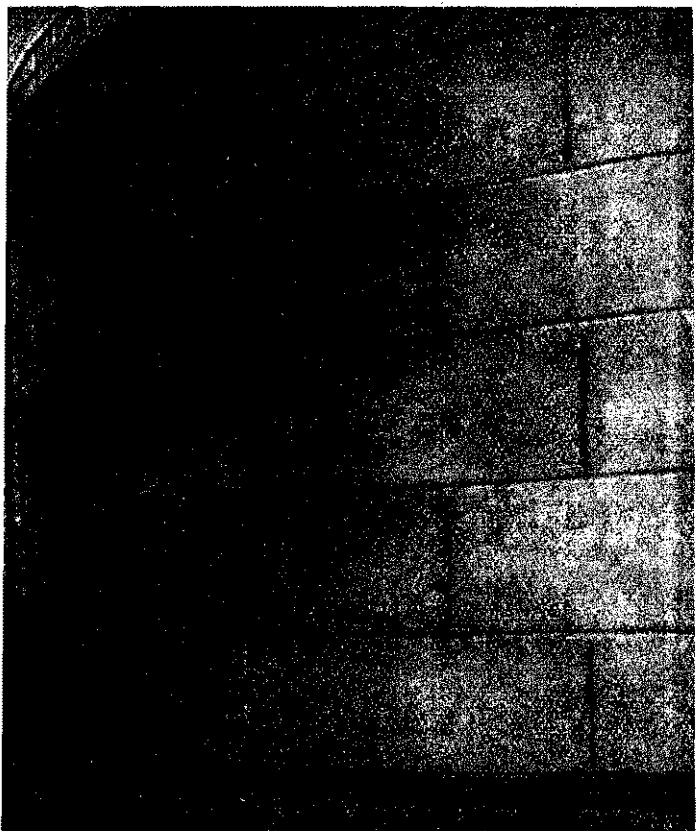

A tartálycsoport körül legfeljebb 80 m távolságban tűzcsapokat létesíteni, amelyeknek ugyanannyi vízmennyiséget kell szállítani, mint a stabil berendezésnek. Tehát óriási vízmennyiség kell rendelkezésre állnia az összes oltóberendezés számára. Gyakran nagy nehézséget jelent, mivel a meglévő vízellátási hálózat nem elegendő nagy teljesítményű. Ilyen esetben független szerelési helyeket — tűzoltó-vízmedencéket, magas vízszintű akart stb. — kell létesíteni. Ezeknek — sajnos — az a hátránya, hogy vízkészletük korlátozott. Kielégítőnek csak akkor tekinthetők, ha vízkészletük megszakítás nélkül háromórás bevezetést biztosít.

A tartálytűz leküzdésére jelentékeny mennyiségű haboltóanyag szükséges. A tartálytelepen készenlétben tartandó készlet omorsorosa legyen annak a mennyiségnek, amely a legnagyobb ály és a legnagyobb védőgödör felületének habbal való szakszerű elárasztásához szükséges. Ezzel kapcsolatban ismételten utalnunk kell arra, milyen helytelen az az előírás, amely szerint egy tartálytelepen keletkező tűznél a szükséges habképzőanyag álljon a tűzoltóság rendelkezésére. Egyben szeretnénk itt még egyszer felhívni a figyelmet az egységes oltóanyag iránti megítélés támogatására, amely minden éghető közeghez és a tűzoltóanyaghoz egyaránt alkalmazható.

Ezeket a fejtegetéseket támpontnak szántuk a tartálytelepek tervezésének elbírálásához. A tárolóhelyiségekkel, a szivattyúházakkal és a hordozható tartályokkal kapcsolatos kérdésekre még visszatérünk.

(Megjelent az Unser Brandschutz 1960. 3. és 4. számában)

Szakíróink figyelmébe!

A MEZŐGAZDASÁG SZO-CIALISTA ÁTALAKÍTÁSÁVAL s a terméshozam egyidejű növelésével kapcsolatos ún. kettős feladat végrehajtása érdekében nap mint nap tett hathatós intézkedések következtében egyre több, újabbnál újabb agrotechnikai módszerrel s különböző, mind korszerűbb, eddig még kevésbé ismert és elterjedt mezőgazdasági gépekkel találkozunk. A mi — immár kora tavasz óta szocialista — járásunk ilyen vonatkozásban még nem nagyon dicsekedhet, bár van már egy-két új gépünk s a közeljövőben további újakkal gyarapodunk. A Jéhegyarmati ÁG 2. sz. üzemejében pl. nemrégiben egy egészen új, előttem még ismeretlen kazalozógéppel találkoztam. Ez a gép merőben eltér az eddig használatos s általam is ismert, hasonló célt szolgáló gépektől, amennyiben pneumatikusan, vagyis a sűrített levegő szállító erejét kihasználva működik. Ugyanitt a gazdaság szakemberei újabb megoldásokról is tájékoztattak. Elmondották, hogy nemsokára olyan gépeket kapnak, amelyekkel nemcsak a kazalozást, de a takarmány szállítását is korszerűsítik.

KORÁNTSEM ÁLLITOM — már csak azért sem, mert nélkülözöm a megfelelő ismereteket —, hogy ezek, s a közeljövőben „bevetésre” kerülő újabb mezőgazdasági gépek komolyabb próbára teszik majd képességeinket, s „megoldhatatlan” megelőző tűzrendészeti problémák elé állítanak bennünket. Úgy vélem azonban, hogy mind gyakoribb alkalmazásuk s fokozatos elterjedésük mégis csak felvet majd egy-két tűzrendészeti problémát, s éppen ezért már most foglalkozni kellene velük.

De az sem ártana — bár itt feltehetően kevesebb probléma jelentkezhet —, ha az egyre elterjedtebb vegyszeres gyomirtás (különösképpen a tárolás) vagy pl. az újszerű, gyorsított takarmány-szállítás (öngyulladás fokozott veszélye!) egyes tűzrendészeti vonatkozású kérdéseinek is szentelnénk egy kis figyelmet.

MEGGYŐZÖDÉSEM, hogy a BM Országos Tűzrendészeti Parancsnokság vezető szakemberei élénk figyelemmel kísérik a mezőgazdaság fejlesztését, s behatóan foglalkoznak e nagyarányú fejlődés

dés következtében újonnan jelentkező megelőző tűzrendészeti problémákkal. Azt is tudom ugyanakkor, hogy a gyorsütemű fejlesztés meglehetősen sokrétű s helyenként bonyolult következményeit, konkrét jelenségeit hosszabb tanulmányozást igényelnek, s csak kellő tapasztalatok birtokában van mód és lehetőség újabb, fejlettebb tűzrendészeti eljárások és szabályok kidolgozására. Ennek ellenére mégis úgy gondolom — s ez egyben javaslatom is —, hogy nem ártana, ha szakembereink, akik ezekkel a kérdésekkel foglalkoznak, ha más-képpen nem is, de lapunk hasábjain foglalkoznának ezekkel a kérdésekkel, s legalább irányelveiben tájékoztatnák a lap olvasóit a kapcsolatos helyzetről, a várható kihatásokról; egynehány hasznos szempontot adnának a mezőgazdaságban újonnan alkalmazott vagy a közeljövőben alkalmazásra kerülő eljárásokról, azok tűzrendészeti kihatásairól s a kapcsolatos előírásokról.

KÉRÉSEM FELTEHETŐEN NEM EGYEDÜLÁLLÓ, s minden bizonnyal több, tűzrendészeti munkakörben foglalkoztatott elvtárs véleményével találkozok. Eppen ezért nagyon örülnék, ha kérésem meghallgatásra találna, s már a közeljövőben hasznos tanácsokat kapnánk a mezőgazdasági szocialista fejlesztése és nagyarányú gépesítése következtében felmerülő tűzrendészeti kérdésekkel, eljárásokkal kapcsolatban.

KANYÓ MIKLÓS
t. fhdgy.
Fehérgyarmat

A Kanyó fhdgy. elvtárs levelében felvetettekkel általában egyetértünk. Való igaz, hogy eddig megjelent mezőgazdasági témájú szakkölcsönök és írásaink nem ölelték fel — megfelelő tapasztalatok híján erre mód és lehetőség sem volt! — a gyorsütemű fejlesztés és fokozott gépesítés következtében előállott új helyzet valamennyi tűzrendészeti vonatkozású problémáját. Eppen ezért kérésének helyt adunk, s lapunk következő számaiban a kapcsolatos leglényegesebb kérdésekkel folyamatosan foglalkozunk.

SZERKESZTŐSEG



Ertekeznek a megyei (budapesti) tűzrendészeti osztályparancsnokságok selejtezési megbízottal



Selejtezésre készülnek

A BM Országos Tűzrendészeti Parancsnokság 1960. július 12-én valamennyi megyei (budapesti) osztályparancsnokság kijelölt selejtezési megbízottja bevonásával eligazító jellegű értekezletet tartott az iratok selejtezésével kapcsolatos utasítás végrehajtásáról.

Az értekezlet beszámolóját Titz Máttyás tű. őrgy., a BM OTP Titkárságának vezetője tartotta. Beszédében részletesen, a gyakorlati végrehajtás leglényegesebb kérdéseit ismertette, és felhívta a figyelmet a selejtezési megbízottak, s a szervezendő selejtezési bizottságok felelősségteljes munkájára. A tanácskozáson a Belügyminisztérium Titkársága részéről megjelent Tóth István r. szds. és Varga András r. fhdgy. is felszólalt, s a végrehajtásra vonatkozó hasznos útmutatásokkal és tanácsokkal látta el az értekezlet résztvevőit.

Az Országos Tűzrendészeti Parancsnokságon tartott megbeszélést követően a budapesti, a győri, a szolnoki és a Pest megyei osztályparancsnokságon is megtartották a selejtezés végrehajtásával kapcsolatos eligazítást. Az értekezletek résztvevői a megyei levéltárat is meglátogatták.

Tizenötezer forintos megtakarítás

A nyíregyházi tűzrendészeti alosztály kollektívája már ezideig is tetemes társadalmi munkával járult hozzá a lakótanyaépület átalakításához és tatarozásához. Most ismét építkeznek. Egy — kerékpárok tárolására is alkalmas — szűn „felhúzásán” dolgoznak. Munkájukkal előreláthatólag mintegy 15 ezer forintot takarítanak meg.

Példájuk követésre méltó

A fehérgyarmati járási tűzrendészeti alosztályparancsnokság pártszervezete nemrégiben taggyűlésen foglalkozott a járás termelőszövetkezeteinek tűzvédelmével. A taggyűlés — a vezetőség javaslatára — olyan értelmű határozatot hozott, hogy az alapszervezet valamennyi kommunisztája védnökséget vállal az általuk patro-

nált községek termelőszövetkezetei felett. A védnökség elsősorban a tsz-ek tűzrendészeti helyzetének megszilárdítását célozza.

A taggyűlés határozata a pártönkívviek körében is élénk visszhangot keltett, s a kommunisták kezdeményezéséhez a pártönkívviek is kivétel nélkül valamennyien csatlakoztak.



Békés megyében hallottuk

A füzeggyarmati tanács 14 ezer forint értékben 18 öltöny egyenruhát vásárolt és adott át az önkéntes tűzoltótestületnek. 12 öltönnyel gyarapodott az eleki önkéntesek egyenruháállománya is.

A dobozi községi tanács ez évre — községfejlesztési alapból — 30 ezer forintot, Békés község tanácsa pedig 10 ezer forintot szavazott meg az önkéntes tűzoltóság egyenruha- és szerállományának fejlesztésére.

A csárdaszállási és a hidasháti Állami Gazdaság vezetője 15-15 öltöny egyenruhát vásárolt az önkéntes tűzoltóság tagjainak.

A telekgerendási tanács költségvetésből 20 ezer, községfejlesztési alapból pedig 15 ezer forintot irányzott elő az új községi tűzoltószertár építésére. A szertár előreláthatólag a jövő évben készül el.

A bélmegeyeri községi tanács községfejlesztési alapból egy volt honvédségi — Weapon gyártmányú — gépkocsit vásárolt a helyi önkéntes tűzoltóságnak.

Szarvas város tanácsa az elkövetkezendő három évre 250 ezer forintot irányzott elő az önkéntes tűzoltóság és az annak keretében működő mintegy 40 tagú tűzoltózenekar fejlesztésére. Az előirányzott összegből ezideig 40 öltöny egyenruhát és több különböző zenekari felszerelést vásároltak.

Kardoskút községben mintegy 120 ezer forintos beruházással új községi tűzoltószertár készült el.

A dévaványai önkéntes tűzoltók részben a tanács anyagi támogatásával, részben pedig társadalmi munkával átalakították laktanyájukat. Az átalakítás eredményeként egy új kultúrhelyiséggel gyarapodtak.

Miről irnak a megyei lapok

CSONGRÁD MEGYEI HIRLAP:

„Rendszeresen gyakorlat a Hódmezővásárhelyi Hár és Kötöttárugyár önkéntes oltói, s készülnek az augusztus 28-i országos versenyre. Ismeretes, a leányok a 4 a férfiak pedig a 800-as motorfecskenő szerelés szerezték elsőseget a megyei versenyen. Mindképat hetenként kétszer gyatozik s már 55-60 mp szerelik a kismotorfecsken

KÜZÉPDUNÁNTÚLI NA

„Nagysikerű táncmulat rendezett nemrégiben az önkéntes tűzoltótestület. A dezvény bevételet szertésre fordítják.”

TOLNA MEGYEI NÉPÜJSÁG:

„A simontornyai tanács ségfejlesztési hozzájárul 15 öltöny egyenruhát vásá helyi önkéntes tűzoltóság re.”

KISALFÖLD:

„A sokorópátkai község nács 10 ezer forintot költ 10 öltöny egyenruhát vásá község önkéntes tűzoltó nak.”

Légóttalmi vándorkiáll

A Légóttalom Országos T parancsnoksága az ország lönböző helyein vándorki állás keretében mutatja be a ottalom célját és feladat légóttalmisták sokoldalú m ját. Az eddig mintegy 60 llyen megrendezett kiáll közel 200 000 érdeklődő t tette meg. Az igen jól m logatott és ötletesen össz ott kiállítási anyag köz tüzvédelmi szakszolgálat ga is megtalálható.



Új kerékpárszín építésén serénykednek a nyíregyháziak

*

Közel 200 ezer látogatója volt eddig a LOT vándorkiállításnak

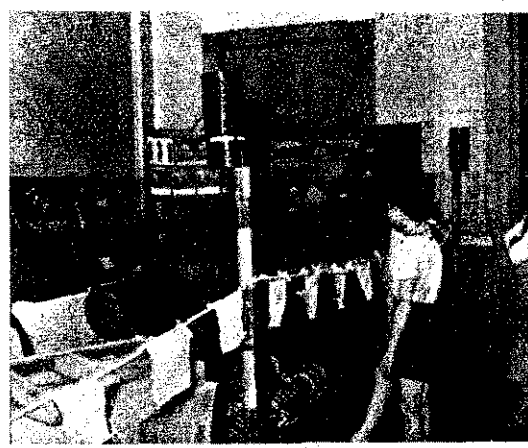

SPORT

BM-sportbajnokság Veszprémben

BM-szervek 1960. július 8-án 8 óra 30 perces kezdettel tartották a sportbajnokságok előzetes döntőjét atlétika, célsport és kerékpár sportágakban.

A megyei vetélkedésen 103 résztvevő indult. Sajnos, az időjárás nem nagyon kedvezett az atlétikának, miután egész délután zuhogott az eső. A pálya csak teljesen felázott, s a résztvevők és a verseny rendezői egyaránt — a szó szoros értelmében — bőrig áztak.

A megrendezett 11 versenyszámból tehát a tűzrendészet tűz, a rendőrség pedig csak egy versenyszámban győzött.

REDMÉNYEK:

ATLÉTIKA

100 m-es síkfutás: 1. Gyenesee Péter tí. ftórm. 12,6; 2. Csáky Ferenc tí. ftórm. 13,0; 3. Horváth Géza tí. ftórm. 13,2.

200 m-es síkfutás: 1. Kapcsán Endre tí. 2:41,2; 2. Orbán Gyula tí. ftórm. 2:43,1; 3. Horváth László tí. tiz. 2:54,0.

400 m-es síkfutás: 1. Murai Gyula tí. órm. 11:23,8; 2. Csöcs József tí. tiz. 11:33,0; 3. Sándori Sándor tí. szkv. 11:30,0.

800 m-es síkfutás: 1. Varga József tí. órm. 9,51; 2. Lakat István tí. tiz. 9,47; 3. Lukács István tí. szkv. 9,47.

1000 m-es síkfutás: 1. Császár Ferenc tí. órm. 4,75; 2. Bodai Miklós r. 4,70; 3. Horváth Géza tí. órm. 4,70.

1500 m-es síkfutás: 1. Császár Ferenc tí. órm. 125; 3. Kacsics Ferenc tí. 120.

Gránátdobás: 1. Simán Emil r. 62,20; 2. Nagy Imre tí. 53,10; 3. Vas Lajos tí. 52,80.

CELLÖVÉSZET

Egyéni verseny: 1. Tóth János órm. 234 köregeység; 2. Guzmán Ferenc tí. órm. 191; 3. Balogh I. r. fhégy. 180.

Csapatverseny: 1. Tűzoltóság köregeység, 2. Sümegi kapitány 388.

KERÉKPÁR

10 km-es egyéni verseny: 1. Kissics K. tí. 50:13,1; 2. Boro-

vics I. tí. 50:28,8; 3. Kozma F. tí. órm. 53:36,2.

Csapatverseny: 1. Tűzoltóság I. csapata 1:54,0; 2. Rendőrség I. csapata 2:12,0.

Az ismertetett három sportág résztvevőinek eredményei alapján a szervek közötti értékelés a következőképpen alakult:

Tűzoltóság

I. helyezett	10 fő
II. helyezett	7 fő
III. helyezett	8 fő

Rendőrség

I. helyezett	1 fő
II. helyezett	4 fő
III. helyezett	1 fő

A megrendezett 11 versenyszámból tehát a tűzrendészet tűz, a rendőrség pedig csak egy versenyszámban győzött.

Jámbor János
r. órgy.,
BM Sportosztály

A BM országos labdarúgó-bajnokságról

A BM-szervek 1960. évi országos labdarúgó-bajnoksága — ünnepélyes keretek között — július 13-án indult az újpesti Dózsa-stadionban.

A sportinduló hangjai mellett felvonult és a főlelátó előtt felsorakozott csapatokat Kovács Gyula bv. ezredes elvtárs üdvözölte, s egyben méltatta a bajnokság jelentőségét és sok sikert kívánt a résztvevő csapatoknak.

Az ünnepélyes megnyitó után megkezdődtek a mérkőzések. Először a Karhatalom a Tűzoltósággal, a Határőrség pedig a BM. II. csapatával mérkőzött. A kisszámú közönség közepes színvonalú mérkőzéseket és sok gólt láthatott, mivel a Karhatalom 2:0-ás félidő után 5:1-re, a Határőrség pedig 1:0-ás félidő után 4:0-ra győzte le ellenfelét.

A megjelentek nagy izgalommal várták a következő mérkőzést: a tavalyi bajnok Légoltalomnak a Rendőrség válogatott csapatával való találkozását. Sajnos, a mérkőzés elmaradt, mert a rendőrségi csapat több játékosának nem volt



Vajon hány köregeység sikeredik? Reméljük, a Fejér megyei tűzoltók a lövészetben is megállták helyüket...

meg a kötelező sportorvosi igazolása, így a mérkőzés két pontját — játék nélkül — a Légoltalom kapta meg.

A küzdelmek július 20-án folytatódtak, amikor a Határőrség a Tűzoltósággal, a Légoltalom pedig a BM. II. csapatával került szembe. Mindkét mérkőzés sportszerű keretek között folyt le. A Légoltalom csapata 2:0-ás félidő után 6:2 arányban győzött; a Tűzoltóság csapata a mérkőzés legnagyobb részében fölényben játszott, azonban a 0:0-ás félidő után mégis 3:1 arányban kikapott a Határőrségtől.

A pályán megjelent nagyszámú közönség végig izgalmas, változatos, de helyenként a sportszerűség határát túllépő küzdelmet láthatott a Karhatalom-BV. mérkőzésen, amelyet nagy küzdelem után a Karhatalom csapata nyert meg 3:2 arányban.

Villányi Sándor r. szds.,
BM. Sportosztály

Lapzárta után érkezett

A BM-szervek országos labdarúgó-bajnoksága 3. fordulójának mérkőzéseire július 27-én került sor. A színvonalas és mindvégig izgalmas mérkőzések az alábbi eredmények születtek:

Tűzoltóság—Légoltalom	2:0
Határőrség—BV.	2:1
Rendőrség—BM. II.	11:1.

Ez a kép a Tűzoltóság—Karhatalom labdarúgó-mérkőzés előtt készült. Akkor még nem tudtuk, hogy 5:1-es vereséget szenvedünk...

MAGYAR TŰZOLTÓ

magyar tűzoltóság folyóirata, készíti a szerkesztő bizottság.

Szerkesztő:

Beszteri Lajos

tűzoltó százados.

Szerkesztőség:

V. József Attila u. 2-4.

Telefon: 121-710.

Adja a BM Országos Tűzrendészeti Parancsnokság.

Előfizetői kiadó: Dr. Micskó Rudolf.
Terjesztő a Magyar Posta.

8/2 — Zrínyi Nyomda, Budapest



SZOCIALISTA VÁROSBUNK

tíz éves

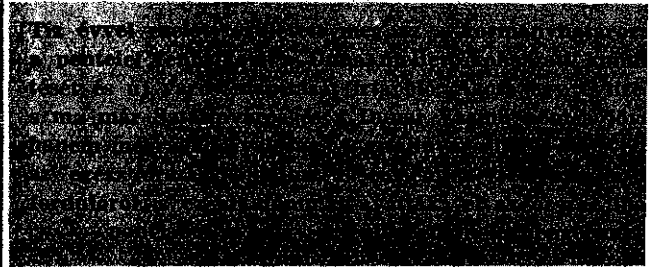

A hajdani penteléri
 munkásokon büszkén emlé-
 kedik az új szocialista
 város ...

☆

... amelynek egyik
 legibb, s talán leg-
 értékesebb
 emléke a Május 1.



... sok közül

Közel négy éve
 felszerelt



A szocialista
 Park
 színpa-
 ra

Sport





A verseny utolsó perceiben

(Képes összeállítás a 12-13. oldalon)



Alkotmányunk 11. évfordulóját bensőségesen ünnepelte az egész ország. Augusztus 20-án alkalmából szerte az országban ünnepségeken emlékeztek meg a dolgozók a történelmi évfordulóról

★

Látványos víziparádé és műrepülés a Dunán

★

Egerben, az ünnepi naggyűlésen Marosán György elvtárs, az MSZMP Politikai Bizottságának tagja, a Központi Bizottság titkára mondott beszédet



A nagy sikerű moszkvai magyar ipari kiállítás megnyitóján részt vettek a Szovjetunió gazdasági és politikai életének vezetői is. Képeinken: dr. Münnich Ferenc Leonyid Brezsnyev elvtárral, a Szovjetunió Legfelsőbb Tanácsa elnökségének elnökével a híradástechnika termében. — A látogatók nagy érdeklődéssel szemlélik a szép vonalú Ikarust

Egy hónap eseményeiből



Megkezdődött a XVII. Olimpia, amelynek megnyitóünnepségén nagy sikert aratott a magyar olimpiakocok felvonulása

19 millió forintos költséggel pozdorja-bátorlap ízem épült Dunaföldváron. Az új létesítményt augusztus 20-án avatták fel ünnepélyes keretek között

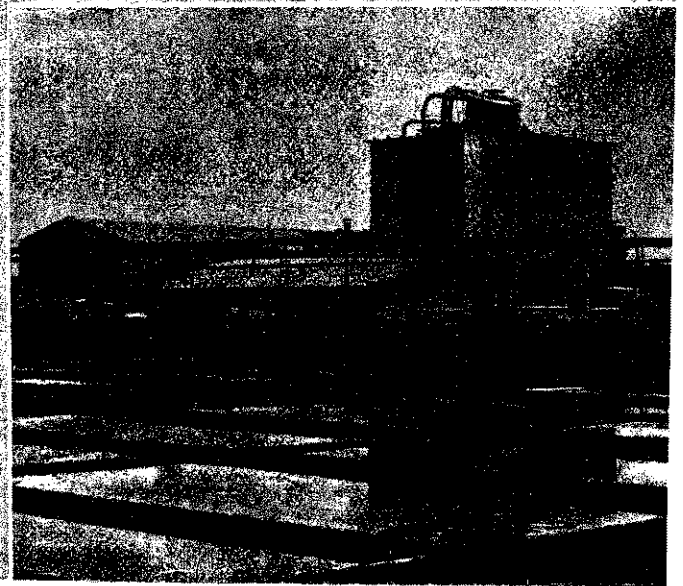



szovjetunió Tudományos Akadémiájának egyik munkatársát szovjet újságíróval kapcsolatban a kérdésesről szól. Az előadott az újságírókat kutyák



et hirdettek a Jetunio Legfelső ságának katonai gátuma F. G. ers amerikai pilóta ügyében



elmi felvonulásban, a Vietna Demokratikus íráság fennállásának 15. évforduló- a alkalmából

umba kongói m- erelnők Tunisz- Burgiba elnök- ársaságában



ői pillanatkép: al katonák Leopoldvilleben



Öttörő-kislány viragot nyújt át az újszülött édesanyjának a sztálinvárosi névadó ünnepségen

Névadó ünnepség

Jeles ünnepség résztvevői voltak a közelmúltban a sztálinvárosi tűzrendészeti alosztályparancsnokság dolgozói. Ünnepes keretek között kapott nevet az egység egyik beosztottjának, Győri Sándor t. szkv-nek László nevű gyermeke. Az ünnepi aktust követően az alosztály dolgozóinak nevében Szabó Alajos t. fhdgy. alosztályparancsnok köszöntötte a szülőket s adta át az egység ajándékát; a szocialista város ifjú lakói nevében pedig öttörő-kislány nyújtott át virágcsokrot az újszülött édesanyjának.

Helytálltak

A jászalkóhalmi „Béke” tsz takarmányszérűjén kigyulladt egy 110 mázsás szénakazal. A veszedelmesnek mutakozó tűz a helybeli önkéntes tűzoltók gyors beavatkozása és szakszerű munkája következtében nem öltött nagyobb méretet, s vég-eredményben a szénakazalnak csupán elenyésző hányada esett a tűz martalékául. A község vezetői elismerésüket fejezték ki a jó tűzoltómunkáért, a megyei osztályparancsnokság pedig dícséretben részesítette a testület parancsnokát és tagjait.

Tűzoltók a parképítésnél

Székesfehérvár dolgozói új park — a Béke-liget — építésén munkálkodnak. A nagyszabású társadalmi megmozdulásba — a párt- és KISZ-szervezet kezdeményezésére — a megyei osztályparancsnokság és az alosztály dolgozói is bekapcsolódtak.

HIREK

Új szertárak a győri járásban

Börcs községben nemrégiben fejezték be az új tűzoltószertár építését. A kunszigeti szertár építési munkálatai még folynak, s a részben községfejlesztési alapból, részben pedig tetemes társadalmi munkával épülő — gépjármű befogadására is alkalmas — szertár avatására előreláthatólag az év végén kerül sor.



A tűzrendészeti vándorkiállítás sikere

Nagy sikere volt a XVIII. Szegedi Ipe-ri Vásáron a tűzrendészeti vándorkiállításnak. Az azóta Hódmezővásárhelyen megnyílt, 30 táblából és különböző szemléltető eszközökből álló kiállítást a Vásár rendezősege oklevéllel tüntette ki rendezési és tartalmi színvonaláért.

Előfizetőink figyelmeibe!

Amint azt már augusztusi számunkban közöltük — a megrendeléseket s az előfizetési díjak könyvelésével kapcsolatos adminisztrációt rendkívül megnehezíti a sok pontatlanság, amely gyakorta előfordul az egyes megrendelések, illetve befizetések esetében. Eppen ezért — a Magyar Nemzeti Bank javaslatára — pontos címünkkel és csekkszámunkkal ellátott befizetési lapot készítettünk, amelyet a lap augusztusi havi számaival együtt előfizetőink rendelkezésére bocsátottunk. Ismétlen kérjük kedves előfizetőinket, hogy befizetéseiket (előfizetéseiket) a jövőben csak kizárólag az új befizetési lapon eszközöljék.

SZERKESZTŐSÉG

árak építésében vagy korszerűsítésében ott támogatáson, az ellenforradalom utágyors és hatékony anyagi segítségen keresztül a mezőgazdaság szocialista átszervezésére küldött gépekig megárlálhatatlan módon éreztük és érezzük szovjet nép önzetlen, áldozatkész segítségét.

Azt a rágalmat terjesztették a Szovjet-országról, hogy „kizsákmányolja” országunkat. De vajon miféle „kizsákmányolás” az, amikor egy nagyhatalom olyan gazdasági kapcsolatokat teremti, amelyek keretében viszonylag fejlett iparral rendelkező, nyersanyagszegény kis Magyarország ipari termeléséhez a nyersanyag és félkészáru százalékát szállítja, gyárakat épít és tőkés döntően ipari készterméket vesz át árucseréforgalomban. 1958-ban Magyarországról a Szovjetunióba szállított áruk 58 százaléka gépipari és finommechanikai termék volt. Magyarországának régebben is volt kapcsolata gazdaságilag fejlett nagyhatalommal, a Horthy-rendszer idején pl. a fasiszta Németországgal. Ez azonban egyet jelentett az ország gazdasági kiblálásával. A tőkés ország kapcsolata volt — a gyengébb eltiprása.

A szovjet—magyar gazdasági kapcsolatok szocialista típusú kapcsolatok, s azok elsősorban nekünk van előnyünk. Sem vitás, hogy egyetlen tőkés ország sem újítana segítséget ahhoz, hogy a mi fontos viszonyaink között iparunk ilyen gyors ütemben fejlődjön.

Az együttműködés jelentősége

Korunkban két társadalmi rendszer létezik, s a társadalmi fejlődést a két világnemzet versenyének alakulása dönti el. Ebben a versenyben nagy jelentőségű a szocialista országok együttműködése. De hogyan, egyetlen szocialista ország

politikája sem irányul más országok ellen, ugyanúgy a szocialista világrendszer állmainak erősödő kapcsolata sem irányul egyetlen más állam ellen. A szocialista országok külpolitikájának alapelve a békés egymás mellett élés minden országgal és néppel — tekintet nélkül a társadalmi rendszerek különbözőségeire. Ebből következik, hogy a szocialista országok ellenzik a világ katonai tömbökre osztását. Ennek megszüntetésére számos javaslatot tettek, de az agresszív imperialista körök mindig visszautasították, vagy provokációkkal meghúsfították ezeket — mint pl. a párizsi csúcstalálkozót. Eppen az agresszív imperialista katonai szövetségek fenntartása miatt vált szükségessé a szocialista országok védelmi szövetsége — a varsói szerződés alapján.

Felmérhetetlen jelentősége van az együttműködésnek és a testvéri segítségnyújtásnak az egyes szocialista országok fejlődése szempontjából is. Ez mindegyikre érvényes, de különösen a kis országok érzik nagymértékben előnyeiket. A széleskörű politikai, gazdasági és kulturális kapcsolatok az erőfeszítések összehangolása ugyanis meggyorsítja előrehaladásukat. Ez nem az erők egyszerű mennyiségi összeadásából származik, hanem olyan gyakorlat, amelynek következtében a szocialista tábor egésze, s az egyes szocialista országok kölcsönhatásban egyaránt erősödnek.

Az egyes szocialista országok gyors ütemben számolják fel a kapitalizmus idejéből fennmaradt elmaradottságot. Ezt bizonyítják a népi demokráciák ipari fejlődésének adatai is. Az ipari össztermelés 3—5-szörösre emelkedett. A fejlődés útjében soha nem látott méreteket ölt, s így az elmaradottságot örökölt országok — felhasználva a többiek segítségét és tapasztalatait — gyorsan behozzák lemaradottságukat. Az együttműködés, a tervek összehangolása eredményeként nincs szükség

arra, hogy a nehézipar minden ágát egyformán fejlesszék. Ez a lehetőség hatalmas anyagi eszközöket szabadít fel, amelyeket közvetlenül az életszínvonal emelésére lehet fordítani.

Ismeretes, hogy az európai népi demokráciák nagyrésze nyersanyagszegény és behozatalra szorult. Magyarország emellett még energiaszegény ország is. A népgazdaság fejlődésében óriási jelentőségű, hogy a Szovjetunió — gazdag természeti kincseit kiaknázva — a fő nyersanyag-, illetve félkészáru-szállítója a népi demokráciáknak. Így például a több országot összekötő csővezeték felépítése után évi 15 millió tonna nyersanyagot szállít Lengyelországnak, az NDK-nak, Csehszlovákiának és Magyarországnak; közös energetikai rendszert építünk ki stb.

A kölcsönös segítség ilyen megnyilvánulásai nyomán az eredményeként a régebben elmaradott országoknak rövidebb időre lesz szükségük, hogy a kommunizmus első szakaszából a másodikba jussanak. Vagyis lehetővé válik az, hogy — a szocialista együttműködés előnyeit felhasználva — többé-kevésbé egyidőben menjenek át a kommunizmus felső szakaszába. Az európai népi demokráciák pl. 1965-ben elhagyják Franciaország, Nyugat-Németország és Olaszország együttes termelési szintjét.

Nem kell nagy számításokat végezni ahhoz, hogy belássuk: az erőfeszítések összehangolása nagymértékben meggyorsítja a szocializmus erőinek döntő győzelmét a kapitalizmus felett. Lenin az 1920-as években merészen azt a feladatot állította a szovjet nép elé, hogy utól kell érnie és meg kell előznie a legfejlettebb országokat. Napjainkban ez a célkitűzés nem is egy, hanem egész sor országban valósággá válik, s ebben lényeges szerepe van a szocialista országok testvéri együttműködésének.

Balló István

Példamutató kiszisták

A szigetvári alosztály kommunistái — írja levelében eszthelyi Róbert t. fhdgy. — megtárgyalták a nyári mezőgazdasági munkálatok tűzvédelmének biztosításával kapcsolatos legfontosabb tennivalókat, és úgy döntöttek, hogy tevékenységük homlokterébe a területi ellenőrző-patronáló munkát s ennek kapcsán a dolgozók között végzendő felvilágosító munkát állítják.

A kommunisták kezdeményezésére csatlakoztak a KISZ-gökök is. Vállalták, hogy az átvételtől a cséplés befejeztéig mindenként egy napot — szabad időből, a napidíj igénybevétele nélkül — területi munkára fordítanak. Felajánlásukat valamennyien teljesítették: rendszeresen járták a területet, ellenőrizték a munkálatokat, s nem leldkezték meg a tűzvédelmi megfigyelésről sem. Szorgalmukkal különösen kitűntek a Péter József örv., Bürge örv., Takács Ferenc és Fabi örv. tizedes, valamint Tóth örv. és KISZ-szervezet

titkára. A KISZ-fiatalok példája követésre talált: kezdeményezésükhöz az alosztály többi tüzoltója is csatlakozott.

De más vonalon is tevékenykednek a szigetváriak: csatlakoztak pl. a Baranya megyei BM Pártbizottság kezdeményezéséhez, s a Harkány községben épülő belügyi üdülő építéséből 2—2 napnyi társadalmi munkát vállaltak.

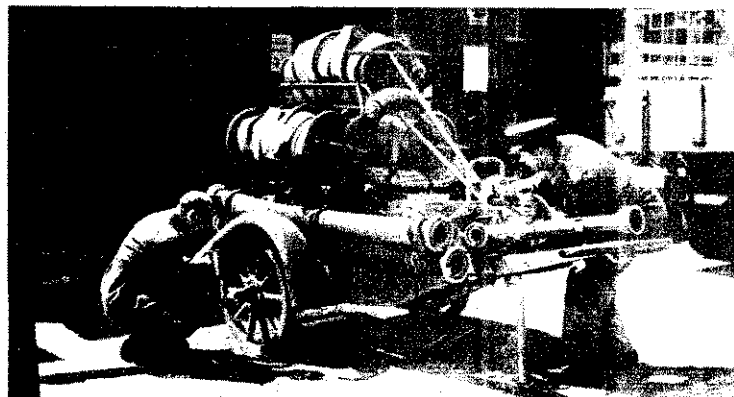

Társadalmi munkával

Az Egyesült Gyógyszer- és Tápszergyár instruktorai egy régi, tüzoltói célokra már nem megfelelő targoncát állítottak helyre társadalmi munkával. Tevékenységük és bizonyos módosítások eredményeként a szer-

még eredeti célszerűségénél is jobban megfelel. Társadalmi munkájuk nemcsak anyag- és pénzmegtakarítással járt, hanem az üzem dolgozói előtt is még tovább növelték az állami tüzoltóság tekintélyét.

KIS HÍREK a nagyvilágból

Szuezen, a naftalinfinomítóban, desztillálás közben robbanás történt. A robbanást tűzvész követte; három dolgozó meghalt, 13 pedig megsebesült.

Egy millió schillingnyi tűzkárt okozott egy osztrák takarítónő feledékenysége a Semmeringen levő aggok üdülőjében. A tűz az étterem toldaléképületében, a takarítónő által egy kéregpapír-dobozba szórt izzó hamutól keletkezett.

A kölni tűzoltóság hatékonyan megoldotta a város két fő sugárútján a közlekedési lámpák szabad jelzését. A lámpahálózatot a tűzoltóság hírközpontjába is bekötötték, s így a riasztással egyidejűleg a lámpákat is „zöldre” állíthatják a gyors kivonulás érdekében.

Gondatlanul használt nyílt világítástól tűz ütött ki a nyugat-berlini Spandau-kikötő egyik raktárában. Mintegy 10 ezer márkányi kár keletkezett.

Sokat tesznek üzemük biztonságáért

Előző látogatásunk óta tűzoltóraj is alakult. Ez év vaszán verbuválódtak, és rövid idő alatt máris olyan szorosan, lelkesen tevékenykedtek, hogy az országreszli senyre is eljutottak.

Rendkívül szigorúan veszik dolgozók időszakos oktatásába különösen az újonnan rákábé állítottak kioktatását. Éva és Varsányi Márta főmost végzett technikusok éppen ottjártunkkor a munkába s munkahelyüket lán még nem is látták, de őrszobával és a legszükségszerűbb tűzrendészeti tudnivalókkal már megismerkedtek.

A tűzoltó-kollektíva erejét és öntudatára vall a szabadházai Vörös Csillag tiszteletnálása. Az üzem tűzoltódája, de elsősorban is S

A közelmúltban három Fejér megyei és egy budapesti üzemben jártunk, s a tűzvédelmi helyzet, tűzrendészeti tevékenység felől érdeklődtünk. Beszéltünk vállalati igazgatóval, tűzrendészeti bizottságok tagjaival, instruktorokkal, tűzrendészeti előadókval, üzemi önkéntesekkel és bejártunk néhány üzemrészt, munkahelyet is. Egy-egy helyen nem sok időt tölthettünk, így korántsem nyerhettünk teljes képet a kapcsolatos helyzetről. Annyit mindenesetre láttunk és tapasztaltunk, hogy minden kétséget kizáróan megállapíthatjuk: az érintett üzemek vezetői és tűzrendészeti aktívái sokat tesznek üzemük biztonságáért, s általában nagy igyekezetet tanúsítanak a tűzrendészeti előírások végrehajtása érdekében.

Pamutkolor Művek

A Pamutkolor Művek 1. számú — székesfehérvári — telepe meglehetősen régi, állandó bővítés alatt álló és többé-kevésbé tűzveszélyes üzem. Tűzrendészeti előírásait egy 1958-ban kiadott, a kétéves fejlődést nagyrészt figyelmen kívül hagyó határozat tartalmazza. Részben ennek is tulajdonítható azután, hogy az I. fokú hatóság — ez év márciusában felvett — tételes ellenőrzési jegyzőkönyve több oldalnyi hibát és hiányosságot „varr az üzem nyakába”. Jó ez

a hibajegyzéknek is beillő jegyzőkönyv — az I. fokú hatóság tűzrendészének körültekintő munkáját igazolja. Az viszont már sehogyan sincs rendjén, hogy ezt az alapos tételes ellenőrzést s a jegyzőkönyvet nem követte egy részletes, minden igényt kielégítő kiegészítő határozat. Ez annál inkább is komoly mulasztás, mivel a kiegészítő határozat kiadására az osztályparancsnokság már korábban nyomatékosan felhívta az I. fokú hatóság figyelmét.

Nyilvánvalóan sok tűzrendészeti vonatkozású tennivaló akad még a „Kolorit”-ban. Ezt egyébként Kéri László igazgatóhelyettes-főmérnök és Tuba László tűzrendészeti előadó elvtársak is elismerik. Őszintén beszélnek ezekről a kérdésekről, nem hallgatva el persze azokat a törekvéseket, ötletes kezdeményezéseket sem, amelyek végeredményben egytől egyig jószándékukat és lelkiismeretes tűzrendészeti tevékenységüket igazolják.

Íme, kettő a sok közül: a Fehérvári üzemrészt egyik munkafolyamata — a textiláru bolyhmentesítése — feltétlenül egy önműködő oltóberendezés (sprinkler) beállítását igényli. Ők igen ügyesen és ötletesen, lényegében egy perforált cső és pár méter damil-szál segítségével házilag oldották meg ezt a kérdést. A berendezés működésének az a lényege, hogy a gépen futó s rövid pillanatokra lángthatásnak kitett textilanyag esetleges meggyulladásakor, a

keletkező hő hatására elég (elszakad) a kifeszített damil-szál és működésbe lép a berendezés. Az még nem tisztázott dolog, hogy ez az ötletes alkalmazás minden tekintetben megfelel-e a követelményeknek. Mindenesetre helyileg igen jól bevált, s éppen ezért intézkedni kellene jóváhagyásáról. Az üzem vezetősége egyébként tett is lépéseket ilyen vonatkozásban, a székesfehérvári alosztály azonban — a helyett, hogy megfelelő vélemény kíséretében, az

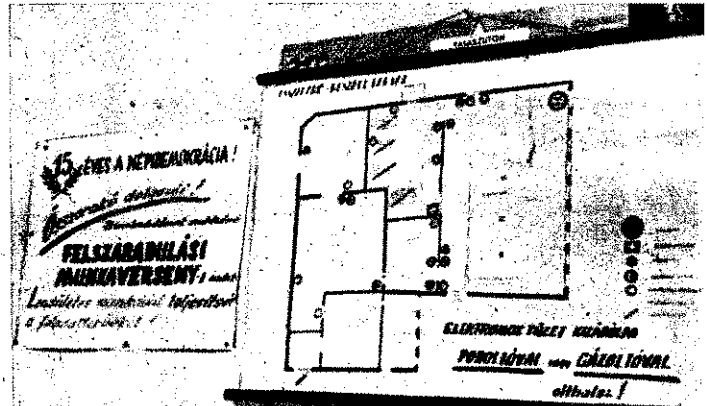

Ezek azok a bizonyos „helyszínrajz-táblák”, amelyek minden üzemrésztben megtalálhatók

osztályparancsnoksághoz, illetve a BM Országos Tűzrendészeti Parancsnoksághoz terjesztette volna az ügyet — a Szabványügyi Hivatalhoz utasította őket.

Elismerést érdemel izléses kivitelű, műszakilag is megalapozott helyszínrajz-sorozatuk is. Valamennyi üzemrészt (munkahely) falán — feltűnő helyen — jól olvasható helyszínrajztábla függ. A rajzról leolvasható az üzemrészt elhelyezése, a különböző falnyílások (ajtók stb.) fekvése, a vízszelvények helye s a tűzoltókészülékek elhelyezése is. De helyt kaptak a táblákon a különböző tüzek oltásához támpontot adó rövid, felhívásszerű utasítások is. Egyszerű, amellyel igen hasznos ez a megoldás, s talán nem ártana, ha másutt is fontolóra vennék ennek a módszernek az alkalmazását...

elvtárs, az üzem tűzrendészeti előadója és az üzem instruktora (névét nem jegyeztük fel) — szívesen felkeresik a terjesztő szervezetet és az állami műszaki támogatás mellett sorban tűzrendészeti vonásban segítik a szervezeteket. Munkásságukra jellemző, hogy ez ideig — többek között — kijavítottak egy kocsifedőt és két vizesajtót, 150 tilalmi, illetve figyelmeztető táblát készítettek, sőt, tűzrendészeti „bejárást” is végeztek területén. Előfordult, hogy Sánta elvtárs tűzrendészeti propagandafilmet vetített a tsz-dolgozóknak.

A sok jó mellett azt sem gáthatjuk el, hogy bizony mindig akadnak a gyár dolgozók — elsősorban műszakiak, a mérnökök közt —, akik nem a legnagyobb telettel és megértéssel viselkednek a tűzrendészeti követelményekkel szemben, s hajlanak a tűzrendészeti előírások csúléására. Reméljük, hamar változtatnak felfogásukon, gátartásukon, és legalább jóindulattal és feyelemmel tekintenek majd a tűzrendészeti követelmények iránt, miről joggal feltételezi a gyárvezetés, zavartalan termelésért, zavartalan termelésért felelősségük...



A gyufa lángjának hatására „szakad” a damil-szál, és abban a pillanatban megindul a „zápor”



Az üzem tűzrendészeti helyzetéről folyik az eszmecsere a Pamutkolor Művekben



Bányász-tűzoltó verseny

Bányász-tűzoltó versenyt rendezett a közelmúltban a Borsodi Szénbányászati Tröszt Alberttelepen. A nagyszabású találkózón a Tröszt 11 csapata versenyzett egymással. A verseny során a Központi Szénosztályozó, a Sajókazai Bányászati Üzem és az Alberttelepiek szerepeltek a legjobban. A verseny végeztével a bányász-tűzoltók az állami tűzoltókkal karöltve oltási gyakorlatot mutattak be.

Hét évtized

A deszki önkéntes tűzoltótestület a közelmúltban ünnepelte fennállásának 70. évfordulóját. A jubileumi ünnepségen részt vettek a község vezetői és a területileg illetékes tűzrendészeti szervek képviselői is. Az ünnepi műsor csapatversenyt kezdődött, majd — az ünnepi beszéd után — a Tisza-Maros háromszögiek versenyével folytatódott. A hagyományos vetélkedésen ezúttal a deszkiek szerepeltek a legjobban: két első helyezést biztosítottak maguknak. Ugyancsak jól szerepeltek, s egy-egy első helyezést értek el a tiszaszegietiek és a kübekháziak is. A jubileumi ünnepség alkalmából a deszki testület tagjai közül többen kitüntetésben, illetve pénzjutalomban részesültek.

46 ezer forint egyenruhára

Ercsi község önkéntes tűzoltói többségükben évek óta nélkülözték az egyenruhát. Most végre megoldódott ez a fájó probléma: a községi tanács 46 ezer forint értékben kamagarn egyenruhát vásárolt a testület tagjainak.

ÉRTESÍTÉS

Értesítjük a tűzrendészeti előadókat, tűzrendészeti felelősöket, és az üzemi önkéntes tűzoltóságok tagjait, hogy megjelent a szakmai oktatásukhoz szükséges „Tűzrendészeti előadók” c. könyv. A tankönyv a tűzrendészeti hálózat tagjait érintő tűzrendészeti tudnivalókkal, feladatokkal foglalkozik. Módszerbeni segítséget nyújt a tűzrendészeti hálózat tagjai részére az előttük álló tűzrendészeti feladatok elvégzéséhez, és

nélkülözhetetlen az ez évben beinduló tűzrendészeti tanfolyamokhoz is. A szakminisztériumok utasítása értelmében annál is inkább felhívjuk a figyelmet a tankönyv beszerzésére, miután az csak kolátozott számban áll rendelkezésre.

A tankönyv készpénzért, vagy utánvétellel történő megrendeléssel beszerezhető a Szabvány Boltban, 54 forintos egységáron. (Budapest, V., Szent István tér 4.)

Mi újság a zalaegerszegi járásban?

Pethőhenye község nemrégiben új tűzoltószertárral gazdagodott. A korszerű — órszobával is ellátott — szertár építési költségeit a községfejlesztési alaphól fedezték, de részt vállaltak az építésből az önkéntes tűzoltóság tagjai is.

A vasboldogasszonyi tanács új tűzoltószertár építését tervezi. A helykijelölés már megtörtént, sőt az építőanyagok nagy részét is biztosították. A költségeket a községfejlesztési alaphól, valamint farsadalmi munkából fedezik.

Milejszeg és Pusztaderics községben hosszú éveken át nem volt női tűzoltócsapat. Ez év tavaszán — a jó szervező munka eredményeként — mindkét községben alakult női tűzoltóraj. Mindkét csapat részt vett a járási versenyen, sőt a milejszegi leányok a megyei versenyre is eljutottak.

Zalaszentiván község tanácsa 18 öltöny egyenruhát vásárolt a községi önkéntes tűzoltótestület tagjainak.

Jó kezdeményezések

A kapuvári járás belcsúcs-pártvezetőségének kezdeményezésére a járás közmegbízottai és a tűzrendészeti területfelelősei a járás területén kétnapos — közös ellenőrzést végeztek. Az egyes ellenőrzés — amely főleg csepélségi munkálatokra terjed ki — igen hasznosnak bizonyult, ezért a jövőben előreláthatóan gyakrabban alkalmazzák a munkát. Ezt az igen jónak ítélt munkát szert.

Az alsóztály tűzoltói szemléltető munkaprogramjuk mellett tananyagok szállítására is szánják az időt. Legutóbb pl. kifizették a laktanyájukat, s ezzel megkaptak egy 5 ezer forintot takarító összegű meg.

Másutt is meghonosíthatnánk

A Fejér megyei Ágota közmegbízottai tanácsának egyik legutóbbi „határozata” értelmében az önkéntes tűzoltók mellett a közmegbízott pedagógusai és tanácsalkalmazottai is elsajátíthatják a legújabb tűzoltóismereteket. A kezdeményezés rendkívül fontos és indokolt, mivel a közmegbízottok — köztük az önkéntes tűzoltók is — idejük nagy részét a határban töltik, így esetleges tűz esetlen könnyen akadálygördülhetne a gyors eredményes beavatkozás elvégzéséig.

Kétszeres ünnep

Avatás előtt áll a fertőszőlőmisklósiak új tűzoltószertárával, mintegy százezer forintos költséggel felépült tűzoltószertár avatására a testület fennállásának 70. évfordulóján kerül.

Tűzálló gumi és műanyag

A LEGTÖBB TERMÉSZETES GUMI ÉS MESTERSÉGES MŰANYAG lánggal érintkezve meggyullad és elég. Ezt az égést csak bizonyos adalékanyagok gátolják meg. Az égést gátló szerek közül az antimonoxid vált be legjobban. Az antimonoxid azonban egymagában nem tekinthető lángvédezőszereknek, mivel a hatásos lángvédezés és éghetlenség biztosítására egyidejűleg annyi klóridnak kell jelen lennie, amennyi a lángvédeést előidéző antimonoxid-klórid képződéséhez szükséges.

A TERMÉSZETES GUMI ÉGHETŐSÉGÉT a rendszerint kormor alakjában bekevert töltőanyag csak növeli: éghetlenné lehet tenni 20% antimonoxid, 12% (70%-os klórtartalmú) paraffin és 1% sztearinsavas mész keverékével. Ha viszont a természetes gumit részben műanyaggal — pl. polivinil-vinilénklóriddal — helyettesítjük, akkor 15—20% antimonoxid is adagolható, és a termék nemcsak éghetetlen, hanem önoltó tulajdonságú lesz, habár utólagos parázslást mutat. A klórozott gumi — mint pl. a neopren — kisebb mértékben éghető, mint a természetes gumi, és önoltó tulajdonsága már 6—7% tritolinfoszfáttal és 25% antimonoxiddal is elérhető.

A POLIVINILKLORID CSAK ADDIG ÉG, amíg a láng éri. Ha viszont bizonyos éghetetlen képlékenyítő szerrel, plasztifikátorral — pl. tritolinfoszfáttal — keverjük, önoltóvá lesz. Amennyiben könnyebben éghető képlékenyítő szert — pl. dioktilftalátot — alkalmazunk, az antimonoxid jelenléte csökkenti az éghetőséget. A PVC tűzállóvá tételének ez a módja azért is előnyös, mert a dioktilftalát növeli a PVC elektromos tulajdonságait, rugalmasságát, sőt hajlíthatóságát is.

Az éghetőséget, illetve a tűzbiztonságot olyképpen határozzuk meg, hogy a vizsgálandó anyag 15×25×0,15 cm méretű mir 10 másodpercig lángban tartjuk, és utána kivesszük. Tűzálló anyagnak — a lángból kivéve — el kell oltódnia.

A TŰZÁLLÓ PVC-NEK különösen bányászállyító szalagok alkalmazva van fontos szerepe. A statisztikai adatok szerint és 1950 között a szénbánya-tüzeket 32%-ban a szállítószalagok a hajtócsiga súrlódásából keletkezett hő okozta. Amennyiben a külső láng gyújtotta meg a szalagot, a tűz a szalag hosszán gyorsan tovább terjedt. Ezt a tűzveszélyt a tűzálló PVC-szalag bevezetése kiküszöbölte. A tűzálló PVC a növényi rostból készült szalagokat is tűzállóvá teszi, mivel a melegben megolvó impregnálja azokat.

A POLIETILÉNEK, HA LÁNG ÉRI ŐKET, nemcsak meggyulladnak, hanem égő cseppeket is hullatnak le. 20% antimonoxid és 6—30% klórozott szénhidrogén jelenléte az éghetőséget is tűzállóvá teszi.

A hőre lágyuló poliészterek, politerpének, kumarimimok, cellulóz-acetátok 15—15% klórid és antimonoxid adagolásával tűzállókká tehetőek. Ugyanez vonatkozik az üvegszálas poliésztergyantákra is.

AZ ANTIMONOXID ÉS A KLÓROZOTT PARAFFIN festékek, lenolaj, szesz és szerves oldószerek meggyulladnak megakadályozására is alkalmas. A festékekben az antimonoxid egyben töltőanyagként is szerepel.

Az 1959/60. évi továbbképzés és kiképzés tapasztalatai

Pártunk VII. kongresszusa a szocializmus alapjainak lerakásával kapcsolatos irányelvek között egyik fontos feladatként a műszaki színvonal fejlesztését és ennek biztosítása érdekében a szaktudás szakadatlan növelését irányozza elő — a népgazdaság és az államigazgatás minden területén. határozat a tűzoltóság tagjaira is azt a feladatot hárítja, hogy fejlődésük érdekében szüntelenül fejlesszék tűzoltó-szakmai és politikai felkészültségüket.

Tűzrendészeti szerveink csak akkor tudnak helytállni a népgazdaság termelvé-
einek megvédésében, a reájuk háruló feladatok ellátásában, ha hivatásukat szerető,
gyanakkor szakmájukat jól ismerő, képzett tűzoltókkal, tiszthelyettesekkel és tisz-
kkel rendelkezünk.

Mint ismeretes, a tűzoltóság beosztot-
nak szakmai-politikai továbbképzését
miniszterhelyettes elvtárs 10/1958. sz.
asítása határozza meg. Ennek alapján
zdődött a kétéves tiszti és tiszthelyet-
si, valamint az egyéves legénységi
pvizsga-kiképzés és továbbképzés tiszti,
zthelyettesi és legénységi szinten.

A levelező tanfolyamoknak az volt a
lja, hogy azok a tiszti és tiszthelyettesi
ndfokozatú és beosztású elvtársak, akik
m rendelkeznek tiszti, illetve tiszthe-
ettesi alapvizsgával, levelező tanfolyam
ján szerezzék meg a beosztásukhoz és
ndfokozatukhoz szükséges szakmai is-
sereket.

A tiszti és tiszthelyettesi iskolát vég-
ttek továbbképzésének pedig az volt a
lja, hogy ezek az elvtársak is átismé-
jék a tiszti iskola tananyagát és meg-
nerjék a tűzrendészet egyes kérdésein
az utóbbi évek során bekövetkezett
ltozásokat.

**A legénységi állományúak alapvizsgá-
jának anyagából az elmúlt évben a
készültségi szolgálatot ellátó elvtársak
többsége sikeresen vizsgázott. A tiszti
és tiszthelyettesi alapvizsga elvégzé-
sére kötelezettek ez év júliusában
számoltak be a két év alatt tanultak-
ról.**

Az alapvizsgák eredményei azt bizonyít-
ták, hogy a tiszti és tiszthelyettesi alap-
sgára kötelezettek többsége eredménye-
i sajátította el az előírt tananyagot.
ilon ki kell emelnünk azt a 15 tiszthe-
ttes elvtársat, akik tanulmányi ered-
nyeik elismeréseképpen tiszti előlépte-
ben részesültek.

Az alapvizsgák azonban nemcsak az
dményekről tanúskodtak, hanem egy
hibát is felszámra hoztak.

Égynéhány elvtársra nézve pl. egyálta-
nem hízelgő az a körülmény, hogy az
8-ban elkezdett első évfolyamot már
madizben meg kellett ismételnők.
y véljük, egyáltalán nem túlzunk, ha
állítjuk róluk, hogy lebecsülték a szak-
i továbbképzés jelentőségét és nem ér-
a tiszti rendfokozattal járó felelős-
et.

ezek az elvtársak megfelelnek arról
kötelezettségről, hogy az előlegezett

tiszti rendfokozathoz a megfelelő szakmai,
politikai képzettséget és általános mű-
veltséget is meg kell szerezni.

Tudjuk, a napi szolgálati munka mel-
lett nem volt könnyű feladat a levelező
tiszti tanfolyam elvégzése.

Sok szabadidőt kellett feláldozni az
elégé terjedelmes szakismeret elsajátítá-
sára. Különösen azoknak volt nehéz, akik
alacsony szintű állami iskolai alapkép-
zettséggel rendelkeztek, mert a kémia és
elektromosság egyes kérdéseinek hiány-
zott az alapismeretük.

A beszámoló és vizsgák tapasztalatai
vizont azt igazolták, hogy azok az elv-
társak,

**akik a két év során rendszeresen és
szorgalmasan tanulmányozták az elő-
írt tananyagot és jól kihasználták a
hathetes gyakorlati kiképzés nyúj-
totta lehetőségeket, le tudták küzdeni
a nehézségeket és komoly elméleti
szaktudással gyarapították ismeretei-
ket.**

A kétéves tanulás azonban csak ak-
kor érte el célját, ha a tanfolyamon ta-
nult ismereteket a gyakorlati munkában is
hasznosítják majd, s ezen keresztül mi-
nőségileg is javul a tűzrendészeti munka
szakszerűsége, az oktató, nevelőmunka
színvonala.

Tisztjeinkre és tiszthelyetteseinkre nagy
feladat hárul a beosztott tűzoltók szak-
mai, politikai kiképzése, nevelése terüle-
tén. A tapasztalatok azt bizonyítják, hogy
az oktató és nevelőmunka sokirányú fej-
lődése mellett még több egységen dogma-
tikusan, a gyakorlattól elvonatkoztatottan
végzik az oktatást. Számos helyen előfor-
dul a szakirodalom mechanikus ismerete-
tése, és egyszerűen mellőzik a gyakorlati
oktatás módszerét.

Még nem mindenütt ismerték fel azt a
fontos körülményt, hogy az oktatás nem
öncélú, hanem a személyi állomány szak-
képzettsége megfelelő színvonalra emelé-
sét szolgálja; eszköz arra, hogy tűzoltó-
ink képessé váljanak a szolgálat ellátá-
sával járó feladatok szakszerű elvégzé-
sére.

**Parancsnokainkra és az oktatással,
neveléssel foglalkozó elvtársakra most**

az a feladat hárul, hogy az 1959/60.
évi oktatás tapasztalatait helyesen
értékeljék, és vonják le a szükséges
következtetéseket az 1960/61. évi ok-
tatás és továbbképzés előkészítéséhez,
megszervezéséhez.

Különösen nagy feladatot jelent a tisz-
tek, tiszthelyettesek és legénységi álló-
mányúak továbbképzése. Ismeretes, hogy
a tiszti iskola tananyagának feldolgozása
az 1958—60-ig terjedő időben megtörtént.
A most következő oktatási évben tehát az
alapvizsgával rendelkező tisztek és tisz-
helyettesek csak az új szakismeretekkel
foglalkoznak majd a továbbképzés során.
Ezzel kedvező feltételeket kívánunk biz-
tosítani az állami oktatással járó tanul-
mányi feladatok sikeres végrehajtásához.

Az előbbiektől függetlenül feltétlen szük-
séges, hogy az osztály- és alosztályparancs-
nokok rendszeresen ellenőrizzék a különbö-
ző beosztásban levő tisztek és tiszthelyette-
sek gyakorlati munkáját, s amennyiben
egy-egy szakkérdésben tájékoztatlanúságot
tapasztalnak, úgy saját hatáskörükben
rendeljk el a felmerült szakanyag át tanul-
mányozását, elsajátítását az illetők ré-
szére.

A szakosított egyéni továbbképzés meg-
valósítása érdekében célszerű lenne, ha
valamennyi osztályparancsnokságon ön-
képző szakköröket szerveznének (pl. meg-
előző, mentő tűzrendészeti és műszaki
szakkört), amelyekben beosztásának meg-
felelően minden tiszt és tiszthelyettes
részt vehetne.

A szakkörökön belül az aktuális szak-
kérdéseket megvitathatnák, s amennyi-
ben szükséges lenne, úgy esetenként kül-
ső szakembereket (üzemi mérnököket,
technikusokat) is bevonhatnának.

A szakköri viták révén lehetőség nyílna
egy-egy technológiai eljárás tűzveszélyes-
ségeinek, a különböző tűzveszélyes anya-
gok égésének és oltása sajátosságainak
tanulmányozására.

**A szakköröknek tehát az lenne a lé-
nyege, hogy az egyes szakterületeken
dolgozó elvtársak — a tűzoltó szak-
irodalmon túl — nagyobb tájékozó-
dást nyerjenek a tűzrendészettel kap-
csolatos kérdésekben s esetleg a tűz-
rendészeti szakirodalmat is tovább-
fejleszthetik.**

Az 1960/61. évi kiképzésnek és tovább-
képzésnek főként a gyakorlati feladatok
elsajátítására, illetve azok begyakorlására
kell irányulnia. Ez elsősorban különösen
a készültségi szolgálatot ellátó beosztot-
tak kiképzésére vonatkozik, de a tisztek
és tiszthelyettesek továbbképzésénél is
arra kell törekedni, hogy az elméletben

(Folytatás a 10. oldalon)

Az 1959/60. évi továbbképzés és kiképzés tapasztalatai

(Folytatás a 9. oldalról)

megismert és elsajátított szakismeretet helyesen és minden körülmények között alkalmazzák is a gyakorlatban.

A gyakorlatias oktatásnak az a lényege, hogy a beosztott tűzoltókat is gyakorlatban készítsük fel azokra az ismeretekre, amelyekre káreset alkalmával és egyéb szolgálati tevékenységük során elengedhetlenül szükségük van.

A személyi állomány általános továbbképzéséhez szorosan hozzátartozik az általános műveltség fejlesztése is. Éppen ezért nagy körültekintéssel kell végezni az állami beiskolázást. Különösen a tisztteknél kell nagy gondot fordítani erre, hiszen az állami iskolázottság sok tekintetben kiegészíti a szakmai ismereteket és megkönnyíti azok elsajátítását. Fel kell számolni egyes parancsnokainknál az e téren mutatkozó közömbösségeket; rendszeres ellenőrzéssel segítséget kell nyújtani a tanulásához és végérvényesen meg kell szüntetni az indokolatlan „lemorzsolódásokat”!

Személyi állományunk politikai továbbképzésében jelentős változást jelent az a tény, hogy a párttagokkal együtt a pártokivüli elvtársak is pártoktatásban vesznek részt. Így azután megszűnik a politikai oktatás kettőssége, és egységes irányelvek alapján valamennyi elvtárs képzettségének megfelelő fokon fejlesztheti politikai ismereteit.

Mindenestre már most felhívjuk a figyelmet arra, hogy a pártoktatás keretében folyó politikai továbbképzés egyáltalán nem csökkenti a parancsnokok és tisztek ezirányú felelősségét, sőt mind a politikai, mind a szakmai, mind pedig az állami oktatás területén fokozott ellenőrzéssel kell biztosítaniuk a szigorú tanulmányi fegyelmet.

A tanulmányi fegyelem kialakítása és megtartása tekintetében különösen a levelező tiszti és tiszthelyettesi tanfolyamra, valamint az állami oktatásban részt vevő hallgatókra kell nagy gondot fordítanunk, miután a levelező oktatás sikeres végrehajtásának legfontosabb feltétele — a szigorú tanulmányi fegyelem.

Az 1960/61. évi kiképzés és továbbképzés csak abban az esetben lesz sikeres, ha parancsnokaink felszámolják a múlt oktatási év hiányosságait; következetesen érvényt szereznek a kiképzési utasítás maradéktalan végrehajtásának, és személyes ellenőrzésükkel rendszeresen segítik a beiskolázott elvtársak tanulmányi munkáját.

KATRICS BÉLA
tű. őrgy.

Az 1959. évi 36. sz. tvr. a szabálysértési eljárás egyes kérdéseit módosította. A tvr., valamint az e tárgyban kiadott végrehajtási rendelkezés több olyan alapvető szabálysértési eljárás hatékonyágára; másintézkedést tartalmaz, amelyek egyrészt a részt — bizonyos feltételek esetében — az állampolgárok szabadságára is kihatással vannak. Indokolt tehát, hogy az új eljárás egy-néhány legjellemzőbb kérdésével foglalkozzunk és vizsgálat tárgyává tegyük az 1960. év I. félévének szabálysértési statisztikáját. Tűzrendészeti szerveink számára ugyanis igen lényeges annak megismerése, hogy miként alakul a szabálysértések száma, gyakorisága egy-egy időszakban és melyik területen fordul elő leggyakrabban. Egyidejűleg azt is vizsgálat tárgyává kell tennünk, hogy az elkövetett szabálysértések milyen összefüggésben állanak a tüzesetek előfordulásával.

Mint látjuk, a tűzrendészeti helyzet értékeléséhez feltétlenül szükséges a szabálysértési statisztika elemzése és annak értékelése. Ez a statisztika viszont csak abban az esetben értékelhető reálisan, ha a szabálysértések felfedése következetes, az eljárások során hatóságaink az elkövetett cselekményeket reálisan értékelik és határozataik megalapozottak. A szabálysértések számának tehát tükröznie kell a tűzrendészeti helyzet alakulását, és kapcsolatban kell állnia a tűzkárstatisztika által jelzett körülményekkel.

Mindenestre nem éppen pozitív tény, hogy 1960. I. féléve szabálysértéseinek száma nem kellően tükrözi a tűzkárstatisztika alakulását. A jelzett időszakban a tüzesetek száma mintegy 20–40%-kal emelkedett, ugyanakkor a szabálysértési eljárás — fordított arányban — 20–50%-kal csökkent. Feltűnő, hogy néhány megyében a tűzkárstatisztika alakulásával ellentétben — pl. Bács, Békés, Borsod és Veszprém megyében — jelentősen csökkent a szabálysértési eljárások száma. A szabálysértések számának csökkenését bizonyos mértékben az a körülmény is befolyásolta, hogy hatóságaink a kezdeti időszakban idegenkedtek az új eljárástól, továbbá az a tény, hogy a kiadott utasítás alapján ez év február végéig a szabálysértési eljárás intézése szünetelt. Ezek a körülmények azonban nem játszottak és nem játszhattak olyan szerepet az eljárás kezdeményezésénél, mint amilyen mértékben az a szabálysértési ügyek előfordulásánál jelentkezett.

Megállapításunk szerint a szabálysértési ügyek csökkenése nem egy esetben annak tulajdonítható, hogy hatóságaink egy része még mindig liberális álláspontra helyezkedik ahelyett, hogy inkább következetesen érvényt szerezne a tűzrendészeti előírások végrehajtásának.

E tekintetben igen feltűnő jelenség, hogy 1960. II. negyedévében a békéscsabai, a miskolci, a kaposvári, a szekszárdi járási és városi alosztályparancsnokságok például egyetlen szabálysértési eljárást sem kezdeményeztek, illetve folytattak le. Ezek közül különösen a miskolci járási és városi alosztályparancsnokság gyakorlata kirívó. Borsod megye szabálysértési eljárása annál is inkább kifogásolható, mivel az 1960. év I. félévében 194-gyel kevesebb szabálysértési eljárást folytattak le, s ugyanakkor a tüzesetek száma mintegy 30%-kal növekedett. Mindez azt bizonyítja, hogy tűzrendészeti szerveink a tűzrendészeti propagandán túlmenően nem

Az első fél

éneke a szabálysértési eljárás által a lehetőségekkel, és nem harcolnak követézetesen a tűzrendészeti előírások érvényesüléséért.

A tárgyaláson kívüli eljárás

Az 1959. évi 36. sz. tvr. 3. §-a lehető, hogy ha a cselekmény csekély súlyú a tényállás világos és a szabálysértés vétele nyilvánvaló — a szabálysértési tóság tárgyalás tartása nélkül, 200 fori terjedhető pénzbírságot szabjon ki. A vényerejű rendeletnek ez a rendelkezés lényegesen meggyorsította az eljárást. az a körülmény is bizonyítja, hogy ügyek kb. 50%-a tárgyalás tartása nélkül fejeződött be. Eppen ezért igen feltűnő, hogy ugyanakkor egyes megyékben, ill. leg I. fokú szabálysértési hatóságok még mindig vontatott a szabálysértési ügyek intézése és azok befejezése hosszú időt vesz igénybe. Az I. negyedév néhány megyében és I. fokú hatóságán egyszerűen figyelmen kívül hagyta ügyintézésrel kapcsolatban megállapított határidőket. Így pl. Baranyában a bevezetett 33 szabálysértési feljelentésből összesen 11-et folytattak le, de hasonló a helyzet Győr megyében is, ahol a 42 feljelentésből mindössze 11-et fejeztek be I. negyedévben. Az ügyintézés elhúzó azonban nemcsak vidéken, hanem esetenként Budapesten is tapasztalhattuk. A kerületi tűzrendészeti alosztály területén ezt a körülményt pl. az ügyészség is érvénytelenítette ellenőrzése során. Az ügyek demitizálásának elhúzódása egyébként nem csak az I., hanem a II. negyedévben is tapasztalható volt.

Az idei I. félév 1518 szabálysértési eljárása közül hatóságaink 742-t tárgyaláson, 776-ot pedig tárgyaláson kívüli úton intéztek el. Ez az arány országos viszonyban igen kedvező és helyes is, mita jelentős mértékben egyszerűsítette az ügyintézését. Ha viszont megyei szinten vizsgáljuk a tárgyaláson kívüli eljárást már korántsem ilyen kedvező az a tény, hogy egyes megyékben ugyanis nemcsak a tárgyaláson kívüli eljárás terjedősége, és az érdemi döntést tovább tárgyalás során hozzák meg. Csongrád megyében pl. a 34 eljárás közül mindössze 11-ét tárgyaláson kívüli úton intézték el, a többi tárgyaláson kívüli nem jobb a helyzet Hajdú megyében ahol 58 szabálysértési eljárásból csak 11-ét tárgyaláson kívüli úton intézték el, a többi tárgyaláson kívüli. Ez az egyik véglet. A másikba tartoznak éppen az ellenkezője tapasztalható. Példaként Somogy és Békés megyét említjük meg. Az előbbi helyen a tárgyaláson kívüli eljárást 6 ügyben tartották meg, az utóbbin pedig 51 tárgyaláson kívüli eljárást tartottak meg, az utóbbin pedig 51 tárgyaláson kívüli eljárást tartottak meg, az utóbbin pedig 51 tárgyaláson kívüli eljárást tartottak meg.

A szabálysértési eljárások értékelésénél megállapítottuk, hogy egyes I. fokú szabálysértési hatóságok azért ragaszkodnak továbbra is meghallgatásos eljárásnak, és ezért idegenkednek a meghallgatásos eljárás lefolytatásától, me véleményük szerint — az ilyen eljárást ellen a megbírságot kifogás és ez esetben kezdenek előírni az eljárást. Más szóval: „a felesleges mun-

szabálysértési mérlege

ülése végett" célszerűbbnek vélik a meghallgatásos eljárás lefolytatását. Ezt a lytelten nézetet egyébként az 1960. I. fél-szabálysértési statisztikája teljes mérben megcáfolja. Ugyanis az országos tiszttika alapján megállapítottuk, hogy tárgyaláson kívüli eljárás alapján ho-ti határozat ellen mindössze 13%-ban ek kifogással; az esetek többségében meghallgatásos eljárás nélkül, I. fokon be-özödött a szabálysértési eljárás. Az is lemző, hogy a 101 kifogásból 32-vel ma-az I. fokú szabálysértési hatóság is-ötértett és csupán 69 esetben — tehát n egészen 10%-ban — került sor az el-vető által előterjesztett kifogás alapján meghallgatás lefolytatására.

Évek a tapasztalatok azt bizonyítják, gy célravezető és nem egy esetben in-kolt is a meghallgatáson kívüli eljárás trabb alkalmazása, feltéve természetet, hogy annak esetei megfelelnek a tör-nyerejű rendeletben foglaltaknak.

Dylan jelenséget is tapasztaltunk, hogy neghallgatáson kívüli eljárás mecha-nis, és azt olyan esetben is alkalmazzák, úkor a meghallgatás elrendelése sokkal szerűbb lenne. A gondatlanságból eredő vesz okozás miatt indult szabálysértési yekben például célszerűbbnek tartjuk a ghallgatásos eljárás lefolytatását, mi-n itt a személyes elbeszélgetés, annak ató jellege egyenesen indokoltta teszi adminisztratív eljárástól való eltérést. Az ez évben lefolytatott eljárások leg-öbje — számszerint 774 — ipari vonat-ású volt. Az elmúlt év azonos idősza-oz viszonyítva egyébként 196-tal csök-nt az ipari szabálysértések száma, s kü-ösen Szabolcs és Bács megyében volt rés.

A mezőgazdaságban is jelentős mérték-ű csökkenést a szabálysértések száma, s I. félév 217 eljárásából 143 a szocialista ktorban, 74 pedig a magánszektorban dult elő.

Az állami gazdaságok esetében Fejér és dnok megye folytatta le a legtöbb sza-ysértési eljárást; ezzel szemben Békés, júdú és Szabolcs megye egyáltalán nem deményezett szabálysértési eljárást. El-észő a szabálysértések száma a gépál-ások vonatkozásában, s ez alól csupán ör és Baranya megye a kivétel.

Figyelemre méltó a termelőszövetkeze-ekel szemben lefolytatott szabálysérté-alakulása. Az I. félévben 74 esetben ült sor szabálysértési eljárásra. Ez a m azonban korántsem tükrözi a terme-övetkezetek tüzendészeti viszonyait, itán ezen a területen — igen helyesen elsősorban a nevelőmunkával igyekze-elt érni hatóságaink. Mindenesetre, a nelőszövetkezetek tüzeneteinek gyakori-a egyre inkább arra figyelmeztet ben-iket, hogy ahol az feltétlenül indokolt, a tüzendészeti helyzet biztonságáa ér-ében — a tüzendészeti szerveknek ozottabb igényvel kell fellépniük.

A legtöbb termelőszövetkezeti szabály-ési eljárás Békés, Győr és Szolnok me-ekben fordult elő. Bács, Komárom és a megyében egyáltalán nem folytattak, sod, Fejér, Hajdú, Nógrád, Szabolcs és

Tolna megyékben pedig elenyésző az eljá-rások száma. A mezőgazdaság magánszekt-orában kevesebb volt az eljárás, ez a csökkenés azonban jelentéktelen. (Az it-teni szabálysértések száma általában a III. negyedévben az aratás, cséplés és a behor-dással kapcsolatos szabályok megszegése miatt emelkedik.)

A lakóházi szabálysértések száma már jelentősebb, s azok túlnyomó többsége a magánszektorban fordult elő. A legtöbb lakóházi szabálysértés Borsod megyében történt; Zala, Fejér, Békés és Baranya me-gyékben jelentéktelen volt a kapcsolatos kezdeményezés. Megítélésünk szerint a la-kóházi szabálysértések száma nem tükrözi a meglévő szabálytalanságokat, s a lakó-házi tüzenetek százalékos arányához visz-onyítva kevés a szabálysértési eljárások kezdeményezése.

A kiszabott pénzbírság alakulása

Szabálysértési hatóságaink érdemi dön-tése általában reális. A feljelentések tú-nyomó többségükben megalapozottak. A lefolytatott 1518 szabálysértési eljárás közül 1209 esetben állapítottak meg pénzbírságot. Megszüntető határozatot 93 esetben hoztak, 216 esetben pedig mel-lőzték a pénzbírságot és mindössze fig-yelmeztetéssel éltek. Ez az arány reá-lisnak mondható, miután hatóságaink in-dokolt esetben helyesen alkalmazzák a jogszabály által biztosított kioktatás és figyelmeztetés lehetőségét is amellet, hogy ahol ez indokolt, pénzbírság kiszabá-sával törekednek a nevelő hatás elérésére.

A pénzbírság megállapításánál I. fokú szabálysértési hatóságaink, a kiadott rendelkezéseknek megfelelően alkalmaz-zák az egyéniesítést és a mérleget. A kiszabott pénzbírságok nevelő célzatúak. Ezt az a körülmény is bizonyítja, hogy 1960. I. félévében az egy pénzbírságot megállapító határozat átlagösszege, kb. 111 forintot tett ki. Egyes megyékben azonban viszonylag alacsony vagy éppen magasabb az átlagpénzbírság. Sőt, az is előfordul, hogy egyes I. fokú hatóságok gyakorlata még megyén belül is eltérő. Csongrád megyében pl. a szegedi járás és város területén 60, Hódmezővásárhelyen pedig 150 forint az átlagpénzbírság.

Tüzendészeti szerveink vezetőkkel szembeni követelménye nagyobb, és a szabálysértési eljárást is elsősorban ve-lük szemben alkalmazzák. Budapesten 32, Pest megyében 23, Szolnok megyé-ben pedig 17 vezetőt vontak felelősségre a II. negyedévben. Ez eddig rendjén is lenne. Az viszont már hiba, hogy a veze-tők felelősségre vonásánál hatóságaink nem minden esetben találják meg a me-galapozott és reális pénzbírság mértékét. A Budapesti Játékarúgyár vezetőjét pl. 40, a gyöngyösi földművelőszövetkezet ve-zetőjét ugyancsak 40, a Martfűi Tisza Cipőgyár vezetőjét pedig 60 forintra bír-ságolta az I. fokú hatóság vezetője. Ta-lán mondanunk sem kell, hogy az ilyen mértékű pénzbírság egyáltalán nem al-

kalmás a hasonló szabálysértés elköveté-sétől való visszatartásra.

A vezetőkkel szemben tüzendészeti szerveinknek minden esetben fokozottabb igényt kell támasztaniok; s annak a pénz-bírság mértékében is meg kell mutat-koznia. Mindez természetesen nem azt jelenti, hogy a legmagasabb és a tüzendészeti hatóság által kiszabható legsúlyo-sabb pénzbírságot alkalmazzuk. Helyte-lennek tartjuk pl. a Baranya megyei sás-di kirendeltségnek a margitmajori ÁG üzemegység vezetőjével szemben alkalma-zott 500 forintos pénzbírságát. Nem ér-tünk egyet a sárvári kirendeltségnek a káldi üzemegység vezetőjével szembeni 500 forintos pénzbírságával sem, amely a kiszabható pénzbírság maximuma. Az ilyen eseteknél joggal vetődik fel a kér-dés: vajon a pénzbírság megállapításánál az I. fokú szabálysértési hatóság figye-lembe vette-e az eset összes körülmé-nyeit, különös tekintettel az elkövetéssel kapcsolatos enyhítő körülményekre, I. fokú szabálysértési hatóságainknak a jö-vőben fokozottabb gondot kell fordíta-niuk a pénzbírság kiszabására, az egyé-niesítésre és meg kell találniuk azt a kellő mértéket, amely megfelelő vissza-tartó erővel bír ugyan, emellett nem túl-zott, de mégis nevelő hatású.

A pénzbírság átváltoztatása elzárásra

Az új jogszabály végrehajtása során a pénzbírságnak elzárásra történő átvál-toztatásánál súlyosabb hiányosság nem merült fel. Hiba azonban, hogy az átvál-toztatási kulcsot sok helyen sablonosan alkalmazzák. A jogszabály egyéniesítésre vonatkozó rendelkezéseit figyelmen kívül hagyták és bár szórványosan, de előfor-dult, hogy az elzárásra történő átváltoz-tatási arány megállapítása megalapozatlan volt. Az országos átlag egyébként reális-nak mondható; a kiszabott 111 forintos át-lag pénzbírságnak 3,3 nap elzárás felel meg.

A kapcsolatos sablonosságra jellemző, hogy egy-egy alosztály területén minden kiszabott pénzbírságot általában két-há-rom napi elzárásra változtatnak át, hol-ott ez az átváltoztatási arány ellentétes a miniszterhelyettesek 001. számú paran-csával.

A lefolytatott eljárások megalapozott-ságát az a körülmény is bizonyítja, hogy a szabálysértési ügyekben benyújtott fel-lebbezések száma mindössze 5%, tehát az elkövetők jórészt egyetértenek a hatósá-gaink határozataival. Az elmúlt év azonos időszakához képest jelentős mértékben csökkent a fellebbezések száma. Az ügyesség országos viszonylatban összesen 8 esetben élt óvási javaslattal. Ebből ha-tóságaink kettőt elfogadtak, 6 ügyben pe-dig folyamatban van az állásfoglalás.

Az I. félév szabálysértési statisztikája azt mutatja, hogy hatóságaink tú-nyomó többsége helyesen alkalmazza az 1959. évi 26. sz. tvr. új, alapvető rendel-kezéseit. A szabálysértési eljárásokat ennek alapján a törvényesség keretén belül intézi. A statisztikából azonban az is kitűnik, hogy tüzendészeti szerveink nem egy esetben még mindig liberális álláspontokra helyezkednek, és a szabálysértési statisztika csökkenése, az el-járások kezdeményezésének hiánya nem áll arányban a tüzkárstatisztika 1960. I. félévé-nek alakulásával.

Dr. Félix László
tű. örgy.



A pápai országrészi verseny előestéjén színvonalas műsor szerzett élményt a nézőteret zsúfolásig megtöltő közönségnek. Az est műsorában a MEMOSZ „Vadrózsa” együttese és a kiskőrösi önkéntes tűzoltótestület énekkara nagy sikerrel szerepelt

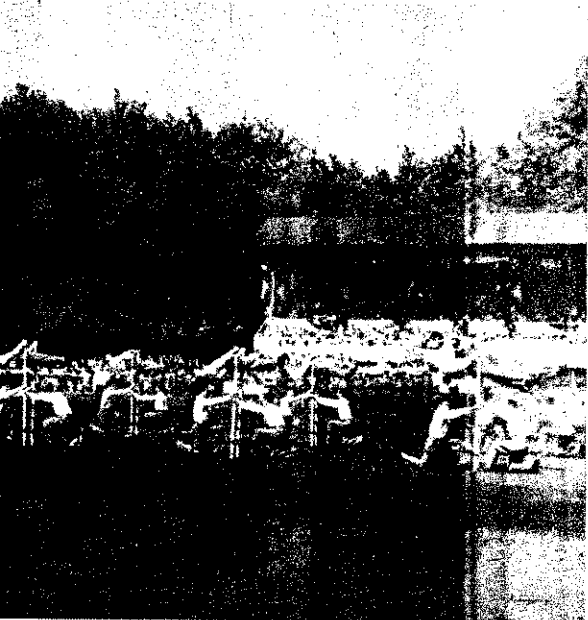

A Dunai Vasmű önkéntes tűzoltóinak dugólétrás tornagyakorlata



Pillanatkép a verseny színhelyéről

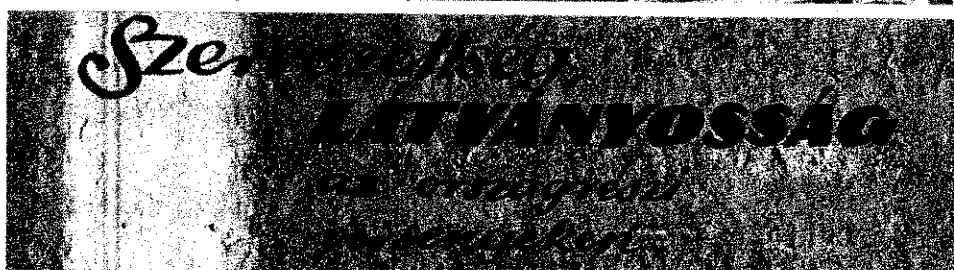
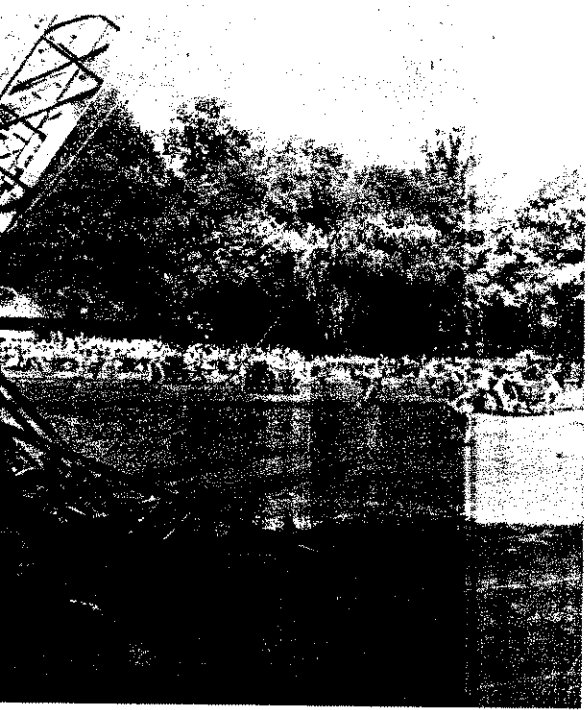

Jól szervezett, minden tekintetben gördülékeny, amellyel igen látványos rendezvénynek voltunk szemtanúi a Pápan, Debrecenben és Cegléden megrendezett országrészi tűzoltóversenyeken. A három országrész legjobb önkéntes tűzoltóinak vetélkedése már szembetűnően tükrözte az 1958. szeptemberi titkársági határozat kedvező hatását. Igazolta, hogy a párthatározat megjelenése óta az önkéntes tűzoltóság gyorsan, biztatóan halad a fejlődés útján.

Mindhárom versenyen szembetűnt a versenyző rajok fegyelmessége, öntudatos magatartása és egészséges versenyszelleme. Férfiasan, nagy becsvágygal küzdöttek, s részben ennek, részben pedig tervszerű és lelkiismeretes felkészülésüknek tulajdonítható, hogy a különböző szerelősámokban jobbnál jobb — a korábbi évek eredményeinél is sok esetben kiemelkedőbb — versenyeredmények születtek. Felfejlődtek és az élvonalba kerültek a termelőszövetkezeti községek tűzoltóságai is. Ez a tény különösen örvendetes, hiszen azt bizonyítja, hogy szocialista mezőgazdaságunk tűzvédelme jó kezekben van, abból önkéntes tűzoltóink egyre nagyobb részt vállalnak magukra.

Valósággal új színfoltot jelent, hogy az országrészi versenyen megjelent csapatok zöme egyenruhával rendelkezett, s a szinte már hagyományos zászlóvályuhák és overálok mellett m



Micskó vezérőrnagy elvtárs üdvözi az idei első országrészi verseny résztvevőit

több kamarn ruhával is találkozott. A túlnyomórészt fiatalokból álló versenyrajok az utánpótlás helyzetét nyújtottak kedvező képet.

A különböző ügyességi gyakorlatok és a tűzoltási bemutatók elsősorban rendező állami tűzoltók ügyes, ötletes munkáját dicsérik. Érdekes, igen látványos, amellyel izgalmas bemutatókkal örvendeztették meg a mindenki nagyszámú közönséget.



Leírhatatlan az öröm — a Kaposvári Textilüzem lányai országrészi elsőséget szereztek



A látványos tűzoltási bemutató nagy sikert aratott





Gyakorlat és valóság... A debreceni országrészi verseny önkéntes és állami tűzoltó résztvevői egyaránt komoly felkészültségről tettek tanúbizonyságot



A győzelem után... A Mezőtúri Házipari Szövetkezet csapata 400-as szerelésben a legjobbnak bizonyult

Látványos, de igen nehéz... Állami tűzoltók akadálypálya-versenye



Az eredményes versenyszereplésért



Nem volt hiábavaló a drukkolás: a keceliek is meg a tolnaiak is győztek

Ötvenkettő másodperc — és a trafótűzet eloltották...

Az önkéntes tűzoltók fejeződött be a ceglédi tűzoltóverseny



Milyen gépi fejlődés várható a mezőgazdaságban?

A „Magyar Tűzoltó” legutóbbi számában felvetett probléma nyomán kétségtelen, hogy az utóbbi időben megjelent szakkikkek valóban nem foglalkoztak a mezőgazdaság időszerű kérdéseivel. Olyan anyag sem íródott mostanában, amely a mezőgazdaság fejlődésével kapcsolatos aktuális megelőző tüzendészeti vonatkozású problémákkal, az új agrotechnikai módszerek alkalmazásával, az új mezőgazdasági gépekkel, valamint a fentiekből fakadó legsürgősebb tüzendészeti feladatokkal foglalkozott volna.

Ezzel az ismertetésünkkel egyelőre az a célunk, hogy a jövőre vonatkozóan ízelítőt adjunk azokról a gépekről és berendezésekről, amelyek belátható időn belül a mezőgazdaság valamennyi szakágában alkalmazásra kerülnek.

„UK” kazalozó

Az acélvázaz szalmakazalozót laza szálatakarmányok és szalma szállításánál használják. A gépvállhoz erősített garat lehetővé teszi, hogy a kazalozást a legalacsonyabb szállítócsatornaállásnál is a cséplőgép szalmarázója alá lehet állítani. A csatorna emelése kézi csörlővel, hajtása pedig a cséplőgép szalmarázó-tengelyének bármely oldalára ékelt szíjtárcsáról történik. Kombájnszalma kazalozásánál a meghajtást villanymotorról kapja.

Jellemző adatai:

a szállítócsatorna szélessége	109 mm
legnagyobb emelőmagasság	6750 mm
névleges teljesítmény kb.	3800 kg/ó
gép hosszúság	7376 mm
gép szélesség	2000 mm
szalmaszállítási távolság 45°-os csatornaállásnál	6,5 m

„AC-400”-as arató-cséplőgép

A gabonabetakarítás fő munkagépe. A gabonát learatja, kicsépelel és a kicsépelelt gabonát zsákolja vagy összegyűjti a gabonatarályba. A szalmát, töreket és pelyvát szalmagyűjtő kocsi segítségével petrencékbe rakja. Energiaszükségletét 4 ütemű, 4 hengeres 50 LE-s benzinmotortól kapja.

Jellemző adatai:

legnagyobb gépszélesség	4320 mm
legnagyobb géphosszúság	7000 mm
legnagyobb gépmagasság	3600 mm
az üzemanyagtartály űrtartalma	140 l
súlya	4400 kg

„GF-III” gabonafúvó

A gabonaszálkóknak vállon történő behordása a tárolóterbe nehéz fizikai munkát igényel. A berendezés ennél a munkafolyamatnál jelent nagy segítséget. Alkalmazásával egy munkás 2,5-3 órában belül egy vagon terményt könnyen kirakhat. Magtáron belüli anyagmozgatásra is felhasználható. A beépített ventilátor légárama továbbítja az ömlesztett gabonaféleséget. A garathoz csatlakozó, állítható csővezetékben keresztül a gabonát a kívánt helyre lehet fúvatni. A csővezetékek kb. 10 percen belül össze-szerelhetők.

„UK” kazalozó

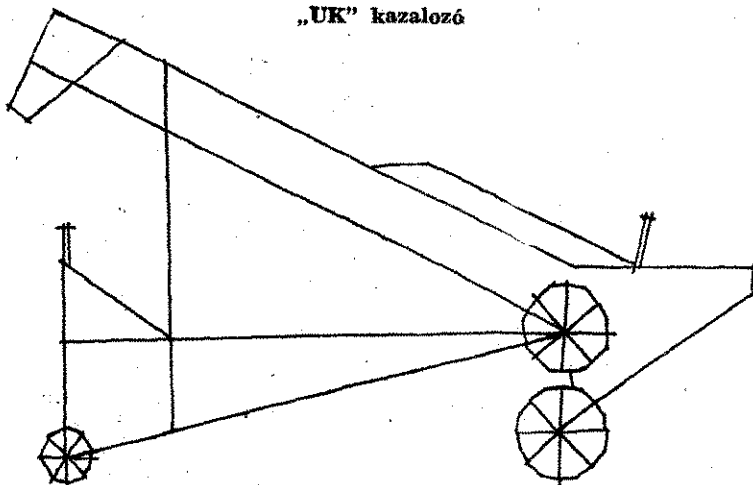

Jellemző adatok:

hosszúság	1980 mm
szélesség	1000 mm
legnagyobb magasság	1100 mm
a csővezeték átmérője	200 mm
tartozékok: 6 db 4 m-es egyenes cső, könyökcsővek stb	

Műánya

A gépi keltetésű csibék nevelésére szolgál. Célja, hogy napocsibéket a megerősödésükig kellő melegben tartsák. A melegét a petróleum elégetésénél keletkező hő szolgáltatja. A petróleum-gázosító a készüléken belül van elhelyezve. A keletkező égéstermékek vezetéken át távoznak a szabadba. A műánya felrészre lehet, s az itt elhelyezett fémkupak a szellőzés szabályozására szolgál.

Jellemző adatok:

befogadóképesség	250 db csirke
átmérő	1180 mm
magasság	800 mm
súly	30 kg

„GSZ” gabonaszárító és rakodó

Használható ömlesztve tárolt gabona forgatásához, vagy ömlesztve tárolt gabonának gépkocsiba való rakodásához. A gép

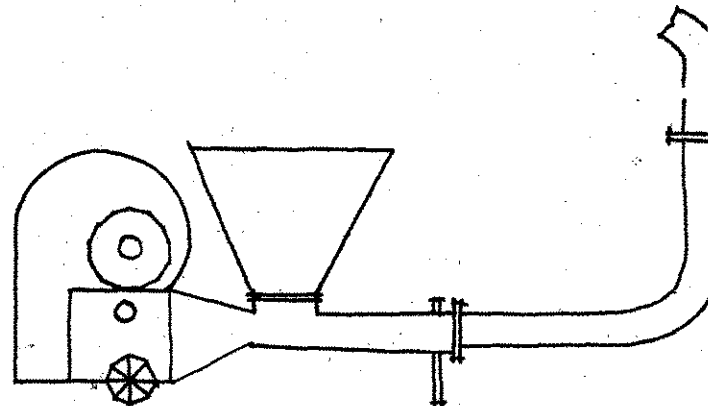

„GF-III” gabonafúvó

forgatáskor a gabonát kb. 2 m magasságra felszállítja és innen 6-10 m távolságra repíti. Közben elvégzi annak szellőztetését kisebb szárítást, továbbá elsődleges fajsúly szerinti tisztítását.

Jellemző adatai:

gép hosszúság	6800 mm
röptősebesség	8-10 m/sec
a felhordó csatorna hosszúsága	4050 mm

„MF” mezőgazdasági felhordó

A felhordó cukorrépa, csöves tengeri, szalma és szénabá, valamint laza szalma magasba szállítására alkalmas. A felhordó csatorna emelése kézi csörlővel vagy lassú forgású cséplőgép esetében közvetlen ékszíj-hajtással történik.

Jellemző adatok:

a szállítócsatorna emelő magassága 45°-nál	7 m
súlya kb.	1200 kg
a szállítólánc sebessége	1,4 m/sec

Benzinmotoros szőlőművelő csörlő

A szőlők nyitására, fedésére, sorközi művelésére és zöltségkerti talajmunkák végzésére használják. A csörlő villamosmég hajtással is készül. A munkagépet motorikus erővel vontatják fe

Jellemző adatai:

hosszúsága	1600 mm
szélessége	1150 mm
magassága	775 mm
súlya	144 kg
a motor típusa Csepel	250 cm ³ -es
legnagyobb vonóerő	500-550 kg
a motor fogyasztása munkaközben	1,5-2,3 l/ó

„NV 750/2” jelű benzinmotoros áramfejlesztő

A gép kéthengeres, vízhűtéses, lassú járású benzinmotorral működik. Fordulatszama 1000–1700/min. A berendezés több yiségből álló tanyaépület villamosárammal való ellátására készült. Majorközpontok keskenyfilm-vetítőinek, rádióközpont és ebb villamoskészülékek üzemeltetését is lehetővé teszi. A gépport a következő egységekből áll: 1. benzinmotor, 2. generátor, kapcsolószekrény.

A gépesopori méretei:

hossza kb.	1650 mm
szélessége kb.	700 mm
magassága kb.	890 mm
súlya kb.	360 kg
A kapcsolószekrény alapterülete	420x530 mm
súlya	40 kg

„CSL—50” jelű lakókocsi

A lakókocsi feladata, hogy gépállomásokon, állami gazdaságban, a telephelytől viszonylag nagy távolságban dolgozó traktorvezetőknek és segédvezetőknek pihenést, étkezést és tisztálkodási lehetőséget nyújtson. A lakókocsi két személy számára alvólyel, asztallal és mosdóval van felszerelve. A javítások elvégéhez, valamint a szerszámok tárolására satupad áll rendelkezésre.

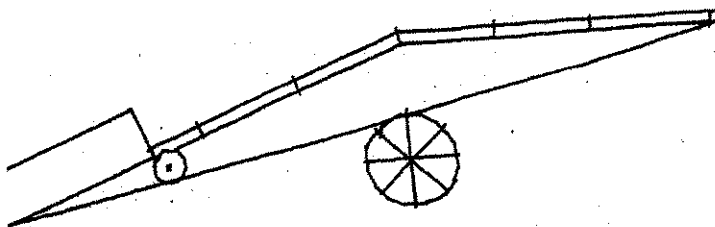

„MF” mezőgazdasági felhordó

re. Az üzemanyag tárolására a kocsi elején kialakított korlátos szolgálat. Szállításkor a vonórúd biztosítószeggel rögzíthető a traktorhoz.

Műszaki adatai:

hossza	4550 mm
szélessége	2050 mm
magassága	2700 mm
víztartály	50 l
önsúly	700 kg

„CU—2132” jelű szalagfűrész

Nagyobb fadarabok aprítására alkalmas. A gép asztala póttalál is el van látva a gép asztalfelületének növelése céljából, esetelhárítás céljából burkolat veszi körül a gép hajtószerkezt, valamint a fűrészszalagot is.

Jellemző adatok:

a gép teljes magassága	2490 mm
a gép teljes szélessége	1800 mm
a gép teljes hosszúsága	800 mm
a gép teljes súlya motorral	840 kg
a villamosmotor fordulatszáma	1430 /min

Háztáji baromfikeltető-gép

A keltetőgéppel az állami gazdaságok, termelőszövetkezeti társaságok, valamint háztáji tenyésztők maguk is keltethetnek. A készü-

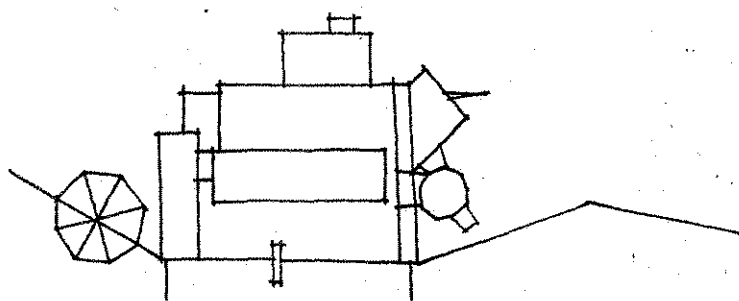
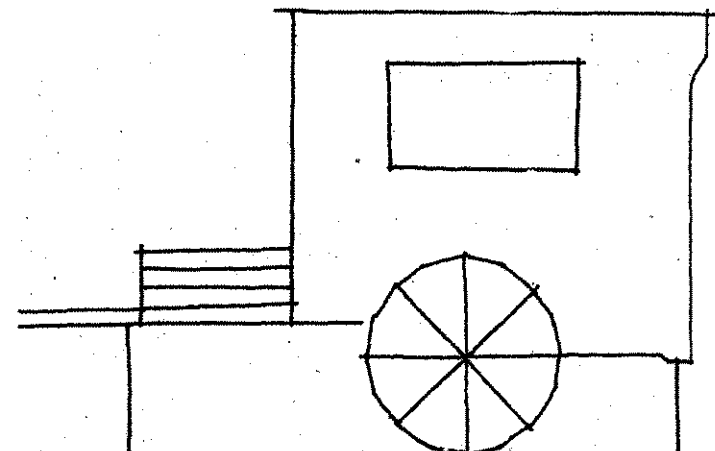

Benzinmotoros szőlőművelő csőrő

lék 70 tojás befogadására készült. Nagy előnye, hogy a csibék felnevelésére is alkalmas. A gép — ún. kifutó-ketrec alkalmazásával — szabadban történő nevelésre is felhasználható. A meleg fejlesztésére petróleumgőz szolgál. Az így előállított meleget a keltető tér csőrendszerébe vezetett víz közvetíti a tojásoknak. A keltetőtér egyenletes hőmérsékletét hőszabályozó biztosítja.

Főbb méretei:

740x540x500 mm
petróleum fogyasztása 24 óránként kb. 0,4 l

Takarmányfülesztő

A takarmányféléknek gözben való tárolására szolgál. A fülesztés által a répa, kukoricaszár és a burgonya stb. keményítő-tartalma jobban hasznosítható. A fülesztő fűtésére bármilyen hulladékanyag felhasználható. Üzeme viszonylag kevés tüzelőanyagot kíván. Az első megtöltésnél szükséges fülesztési idő 40–50 min, a későbbieknél ennél kevesebb. A kész takarmány eltávolítása a takarmányüst buktatásával történik.

Jellemző adatai:

térfogata	50–400 l
súlya kb.	45–160 kg
tartozékok: tűzrostély, hamuláda, gőzelosztó stb.	

„KAS—2” kukoricaarató és szecskázó

A gép a kukoricaszárat levágja, a szárákról a csövet letöri, majd ezeket egy tartályba gyűjti. A kukoricaszárakat szecskázza, és a gép mögött haladó kocsiba szórja. A csövek törését törőhengerpárok végzik. A letört csöveket elevátor szállítja a tartályba. A gép vontatásához — kedvező körülmények között — 35 LE szükséges, s azt lánctalpas traktor végzi.

Rapidtox-motoros permetező-porozó

Alacsony nyomású légorlasztásos növényvédelmi gép, amelyet permetezésre, illetve porozásra lehet használni. A permetezéshez és porozáshoz szükséges levegőt egy léghűtéses benzinmotorral meghajtott ventilátor szolgáltatja. A permetlé betáplálását egy 150 l/min. teljesítményű centrifugálszivattyú végzi. A gép két gumikeréken mozgatható; traktorral vagy állati erővel vontatható. Fékberendezése mechanikusan működtethető.

Jellemző adatai:

súlya kb.	600 kg
hossza	2330 mm
magassága kb.	2150 mm
szélessége kb.	1300 mm

(Folytatjuk)

„CSL—50” jelű lakókocsi

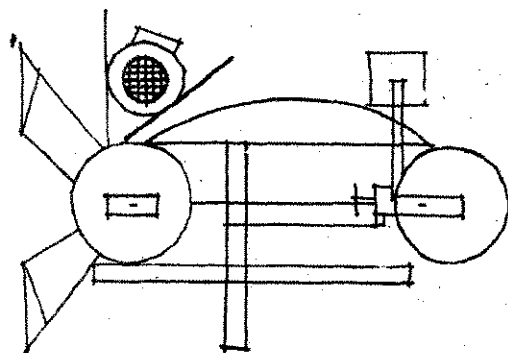

„CU—2132” jelű szalagfűrész

Műanyag védőcsövek A VILLAMOS SZERELŐIPARBAN

A villamos szerelőipar anyagellátásának egyik problémája az acél pánccsővek beszerzése. Ezzel a problémával a megelőző tűzrendészet is gyakran találkozott, mert sok helyen, ahol a szabvány az acél pánccső alkalmazását írja elő, ragaszkodni kell a szabvány előírásához, a kivitelezés viszont — a beszerzési nehézségek miatt — más formában történik meg. Ezeket a problémákat úgy lehet segíteni, ha acél pánccsővet csak ott használnak, ahol az valóban elkerülhetetlenül szükséges.

A külföldi tapasztalatok alapján felvetődött a merev műanyag védőcsövek alkalmazásának lehetősége. A szerelőipart irányító szervek megvizsgálták ezt a kérdést, és azt tapasztalták, hogy ez az anyag hazailag megfelelő mennyiségben gyártható, amennyiben körültekintéssel alkalmazzák, mind szak szempontból, mind a gazdaságosság szempontjából megfelel.

A merev műanyag védőcső PVC-bázisú műanyagból készül. Anyagszerkezete olyan, hogy a kisebb alakváltozások a PVC-nél többnyire elasztikus jellegűek. Ez a tulajdonsága onnan adódik, hogy a molekulán belül deformáció eléréséhez szükséges munka az anyagban felhalmozódik, majd az erőhatás megszűnésakor felszabadul. Ez a tulajdonság rugalmasságot ad a PVC-csőnek. A rugalmasság azonban csak bizonyos hőmérséklet-határok között áll fenn, mert a hőmérséklet emelkedésekor a molekulaláncon belül megnövekednek az atomtávolságok, s kisebb lesz az alakváltozások létrehozásához szükséges munka. A hőmérséklet emelkedésével — az igénybevétel hatására — nem a molekulák rugalmas jellegű alakváltozása, hanem a molekulaláncon egymás mellett elcsúszása következik be. Az anyagnak ez a tulajdonsága megszabja azt, hogy a PVC-védőcső csak bizonyos hőmérséklet-határig alkalmazható.

A PVC fontos fizikai tulajdonságai

A PVC fehér, por alakú anyag. A kemény PVC-védőcső, amely belőle készül,

barna színű (világosbarnától sötét vörösbarnáig).

Fajsúly: 1,38 kg/dm³.

Vízfelvétel: 30 mg/cm² 168 óra alatt.

Hővezetőképesség: 2/100-ad része az acélénak; ennek az alacsony hővezető képességnek hátrányai vannak a kemény PVC elektromos védőcsőként való alkalmazása szempontjából; ez abból adódik, hogy a védőcső belsejében a vezetékekkel keletkező hőt nehezen adja le, s a vezető szigetelése könnyebben tönkremegy.

Hővezető képessége: 0,13 kcal/m °C°.

Fajhő: 0,24 kcal/kg °C°.

Hőterjedési együttható: 80×10^{-6} , ez az érték hétszerese a vas és háromszorosa a könnyűfémek értékének; ezt a csővezetékek szerelésénél figyelembe kell venni.

Fajlagos ellenállás: 10^{15} — 10^{16} ohm cm.

Belső ellenállás: 10^{13} ohm cm.

Felületi ellenállás: 10^{13} ohm cm.

Dielektromos állandó: 50 Hz-nél 4,0.

800 Hz-nél 3,5.

10^6 Hz-nél 3,4.

Átütési szilárdság 40—50 kV/mm.

A PVC-t elektromos tulajdonságai alacsony hőmérsékleten bizonyos hőmérséklet-határ közötti villamos szigetelő anyagként alkalmazásra.

Szakitó szilárdság: csöveknél 4 5,5 kg/mm² (20 °C-on 3 perc alatt) (a csőfal vastagságától függően, de általában 30—100 kg/mm²).

Rugalmassági tényező: 250 kg/n (25 000 kg/cm²), (ugyanaz fánál 960 kg/cm², alumíniumnál 720 000 kg/cm², vasnál és acélnál 2 200 000 kg/cm²).

Hajlító szilárdság: 10—12 kg/n (1000—1200 kg/cm²).

Nyomó szilárdság: 7—9 kg/mm².

Keményiség (Brinell): 10—15 kg/n (acélnál 150—250 kg/mm²).

A PVC-nél a szilárdságértékek nem mértékben függenek az igénybevétel tartamától és a hőmérséklettől. Ezek az anyagok bizonyos hőmérsékleten megerősödnek, a gumihoz hasonlóak lesznek fagyhatár alatti hőmérsékleten kemény, ridegek és az ütésre igen érzékenyek.

A kemény PVC a vegyszerekkel szemben igen jól ellenáll. A villamos szigetelőként való alkalmazásának elbírálása: ez igen sokat jelent: alkalmazható olyan helyiségekben is, ahol maró gázok és gőzök vannak. Ellenállósága azonban a koncentráció és a hőmérséklet függvénye. Előfordul, hogy ugyanolyan koncentráció mellett alacsonyabb hőfokon ellenálló, magasabb hőfokon viszont nem.

Az alábbi táblázat a különböző vegyszerekkel szembeni ellenállóságát mutató táblázat csak néhány anyagot tartalmaz. Az alkalmazhatóság elbírálásához a szilárdság, a hővezetőképesség, a hőfoknyúlások, a hőfoknyúlások táblázatok támogatást nyújtanak.

Az anyag neve	Koncentráció	Hőmérséklet (°C)	Ellenállóképesség
Szénsavtartalmú gázok	minden	60	ellenálló
Sósavtartalmú gázok	minden	60	ellenálló
Nedves kénsavtartalmú gázok	minden	60	ellenálló
Borsav	híg	40	ellenálló
Borsav	híg	60	gyenge
Ecetsav	25%-ig	40	ellenálló
Ecetsav	25%-ig	60	gyenge
Ételecet	szokott	40	ellenálló
Ételecet	szokott	60	gyenge
Kénsav	40%-ig	40	ellenálló
Kénsav	40%-ig	60	gyenge
Kénsav	96%-os	20	ellenálló
Kénsav	96%-os	60	gyenge
Salétromsav	30%-ig	50	ellenálló
Salétromsav	96%-os	20	nem ellenálló

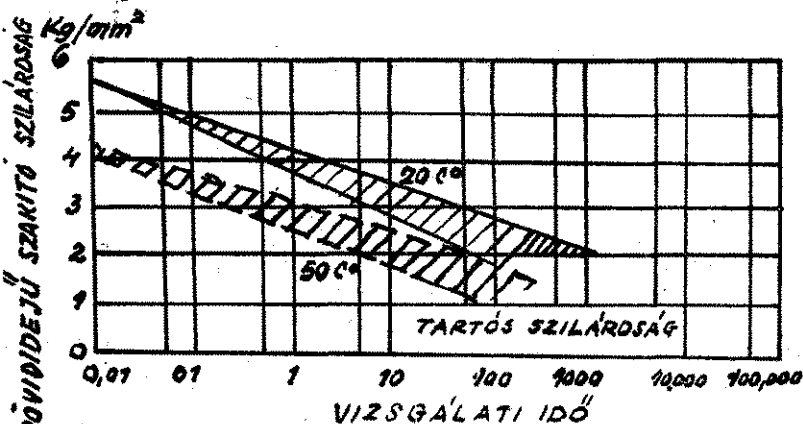

A szilárdsági értékek függése az igénybevétel időtartamától

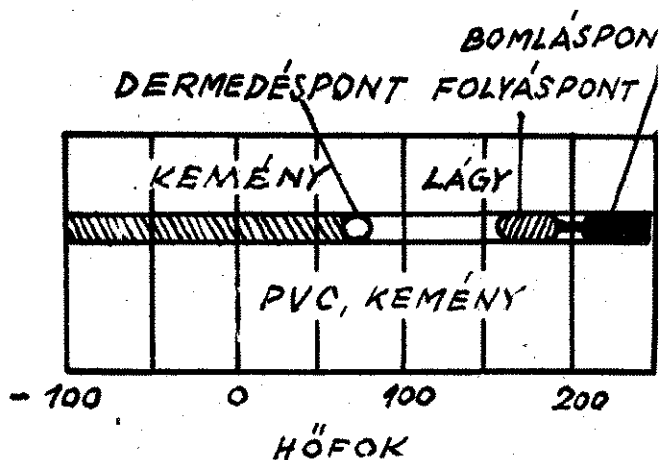

A PVC halmazállapotának függése a hőmérséklettől

A kemény PVC fiziológiai tulajdonságai megfelelőek: a vele való érintkezés az lmszerek, élvezeti cikkek színét, ízét, gát nem befolyásolják.

A rágcsáló állatok nem támadják meg: % klórtartalma miatt mindenfajta állati rvezet. részére alkalmatlan táplálékul. vel a kérdéssel tudományos körök is lalkoztak s az állatokkal végzett kísér- ek azt mutatják, hogy a rágcsálók még hezett állapotban sem rágják meg a C-csővet.

anyag védőcsövek követelményei

A kemény PVC-ből készült merev mű- ag védőcsövek követelményeit az Épí- igyi Minisztérium és a Kohó- és Gép- ri Minisztérium által összehívott szak- ptság határozta meg. A követelmények elembe veszik a PVC tulajdonságait,

és ebből kiindulva, a külföldi és hazai tapasztalatokra támaszkodva határozzák meg, hogy milyen műanyag védőcsövet kell gyártani, s azt hol és hogyan lehet alkalmazni.

A cső szerkezete

A cső fala homogén legyen; külseje és belseje sima. Alakja körkeresztmetszetű. Felületén nem lehetnek hossz- vagy ke- resztirányú repedések. Anyagában idegen szennyeződések nem lehetnek.

A csövek hossza: 3 m \pm 0,05 m.
A csöveken legalább 3 m-enként fel kell tüntetni az alábbi adatokat:

- a gyártó neve vagy jele;
 - a cső mérete, pl. Mű. 16;
 - a gyártás éve;
 - a vizsgálóállomás jele.
- A csövek méretét az alábbi táblázat mutatja:

Jel	Névleges belső átmérő	Tényleges belső átmérő (kb.)	Külső átmérő (mm)	Falvastagság (mm)	Súly (kg/100 m)	Csővek száma (kötegenként)
Iű 13,5	13,5	16,8	20,4 \pm 0,3	1,8 \pm 0,2	14,7	17
Iű 16	16	18,5	22,5 \pm 0,4	2,0 \pm 0,25	18,0	17
Iű 21	21	24,3	28,3 \pm 0,5	2,0 \pm 0,25	23,1	17
Iű 29	29	33	37,0 \pm 0,6	2,0 \pm 0,25	30,8	17
Iű 36	36	41,8	47,0 \pm 0,6	2,6 \pm 0,3	50,7	17
Iű 48	48	48,8	54,0 \pm 0,6	2,6 \pm 0,3	58,7	10

Követelmények csövek mechanikai tulajdonságaival kapcsolatban

fő szempont az, hogy a csövek bírják zoktat a mechanikai igénybevételeket, lyek raktározáskor, szállításkor és sze- skor felmerülnek. A tapasztalatok sze- ahhoz, hogy a csövek ezeket a követ- ényeket teljesíteni tudják, a követ- énybevételeket kell kibírniok:

nyomáspróba alkalmával 10 cm hosszú- csődarabot 2 párhuzamos sík lemez itt 10 kg kezdő és 1 perc alatt foko- san 30 kg-mal végződő nyomásnak kitenni. Ezen idő alatt — nyomás alatt ve — a belapulás nem lehet nagyobb, : a vizsgálat előtti külső átmérő 30%-a; rceel a nyomás megszüntetése után lehet több, mint a külső átmérő -a. Szabad szemmel nem látható repe- ezen idő alatt a csövön nem keletkez-

ütőpróba elvégzéséhez speciális be- ezés szükséges. Ehhez a vizsgálathoz 20 cm hosszú csövet kell előkészíte- mintákat vizsgálat előtt 240 órán át C°-on kell tartani. Ezt követően a

csődarabokat a vizsgáló berendezéssel együtt —10 C°-ra kell lehűteni. Lehűtés után minden minta közepére 15 cm ma- gasságban 400 gramm súlyt kell ráejteni. A követelmény az, hogy az ütés hatására a vizsgált darab ne törjön el, és tízszeres nagytítás mellett könnyen észrevehető re- pedés ne mutakozzon.

A hajlítással kapcsolatban az a követel- mény, hogy a csöveket a gyártó cég elő- frásainak megfelelően hőhatás alkalmazá- sával 90 fokkal meg kell tudni hajlítani a külső átmérő hatszorosával egyenlő kö- zepes hajlítási sugárral. A hajlítás alatt a belső átmérő legfeljebb 20%-kal csökken- het. A csövön szabad szemmel látható re- pedés nem keletkezhet.

Hőállósággal kapcsolatos követelmények

A tárgyalt szempontok szerint a mű- anyag csövek mechanikai tulajdonságai a hőmérséklet függvényében változnak. Ép- pen ezért a merev műanyag védőcsövekkel szemben azt a minimális követelményt kell támasztani, hogy használatban —15 C° + 40 C° között mechanikai, vegyi vagy vil- lamos igénybevétel alatt észrevehetően ne

változzanak meg. Ezek a követelmények kielégíthetők, ha a cső a következő vizsgá- latoknak megfelel.

Nyomásállóság: A vizsgált csövet 2 órán át +70 \pm 2 C°-on kell tartani, majd ugyanezen hőfokon 2 kg terheléssel kell terhelni 24 órán át. A cső külső átmérője a vizsgálat alatt legfeljebb 20%-kal csök- kenhet.

Tartós hőállóság: 1 m hosszú csövet +70 \pm 2 C°-ú környezetben kell tartani 240 órán át. Lehűtés után a csőnek meg kell felelnie a leírt hajlítási próbának.

Éghetlenség: Az éghetlenségi vizsgá- latot egy 30 cm hosszú csövön kell elvé- gezni. A Bunsen-égő lángját kb. 10 cm hosszúságúra kell beállítani úgy, hogy a kék mag kb. 5 cm hosszúságú legyen. Ez- után a mintát egy percre függőlegesen tartjuk a láng felett úgy, hogy azt a láng 10 cm-re a végétől érje, majd kivesszük onnét. A mintán esetleg keletkező lángnak a Bunsen-láng eltávolítása után el kell aludnia. A mintát a Bunsen-égő nyílása mellett 1 cm-re és 3 cm-rel felette kell tartani.

Zsugorodás: A csövek zsugorodása 80 C°-ra való melegítéskor a 0,5%-ot nem lépheti túl.

Követelmények a villamos tulajdonságokkal kapcsolatban

Feszültségpróba: A hajlítási próbánál le- írt módon meghajlítunk egy 1 m hosszú csövet. Ezt egy +20 \pm 5 C°-os hőmérsék- letű vízzel telt edénybe helyezük úgy, hogy a cső két vége kb. 10 cm-rel legyen a víz színe felett. A csövet megtöltjük víz- zel úgy, hogy a külső és belső vízszint azonos legyen. Ezt 24 óráig így tartjuk, majd ennek letelte után a csőben levő és az edényben levő víz között 2000 V-os 50 periódusú, gyakorlatilag szinusz alakú váltóáramot alkalmazunk félóra hosszat. A követelmény az, hogy a vizsgálat alatt át- ütés ne következzen be.

Szigetelési ellenállás: A feszültségpróbá- nál leírtak szerint egy 1 m hosszú csőda- rabot 24 óra hosszat +20 \pm 5 C°-os víz- ben tartunk, majd +60 \pm 2 C°-os vízzel telt edénybe helyezük. Ezután egy fél órá- val a csőben levő és az edényben levő víz között 500 V feszültséggel megmérjük a szigetelési ellenállást, amely legalább 2000 Mohm legyen a cső 1 m-re vonatkoztatott szakaszára.

(Folytatás a következő számban.)

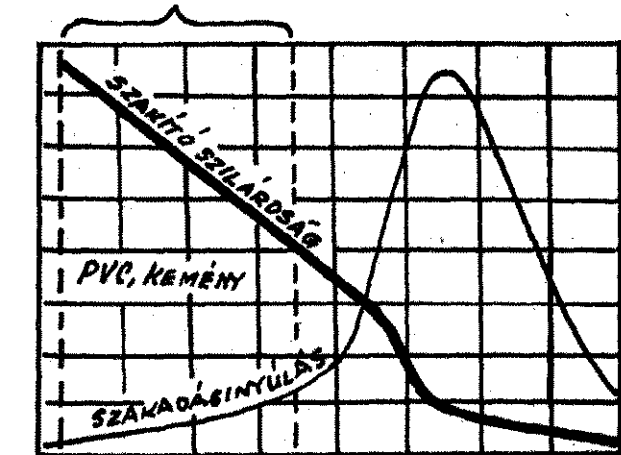

mény PVC szilárdsági értékeinek függése a hőmérséklettől

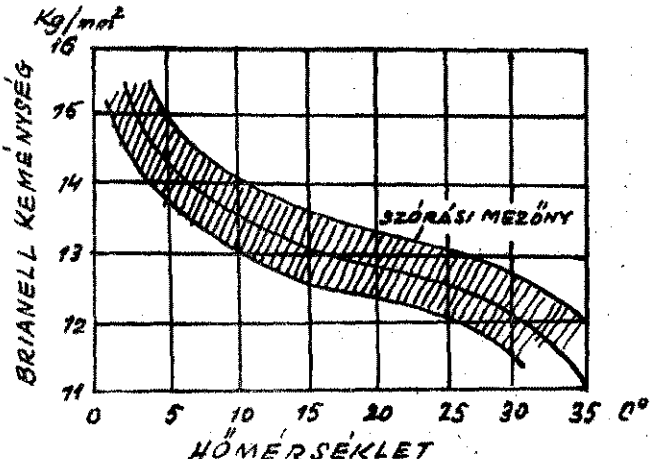

A kemény PVC felületi keménységének függése a hőmérséklettől



Hatalmas tűzvész

LIVERPOOLBAN

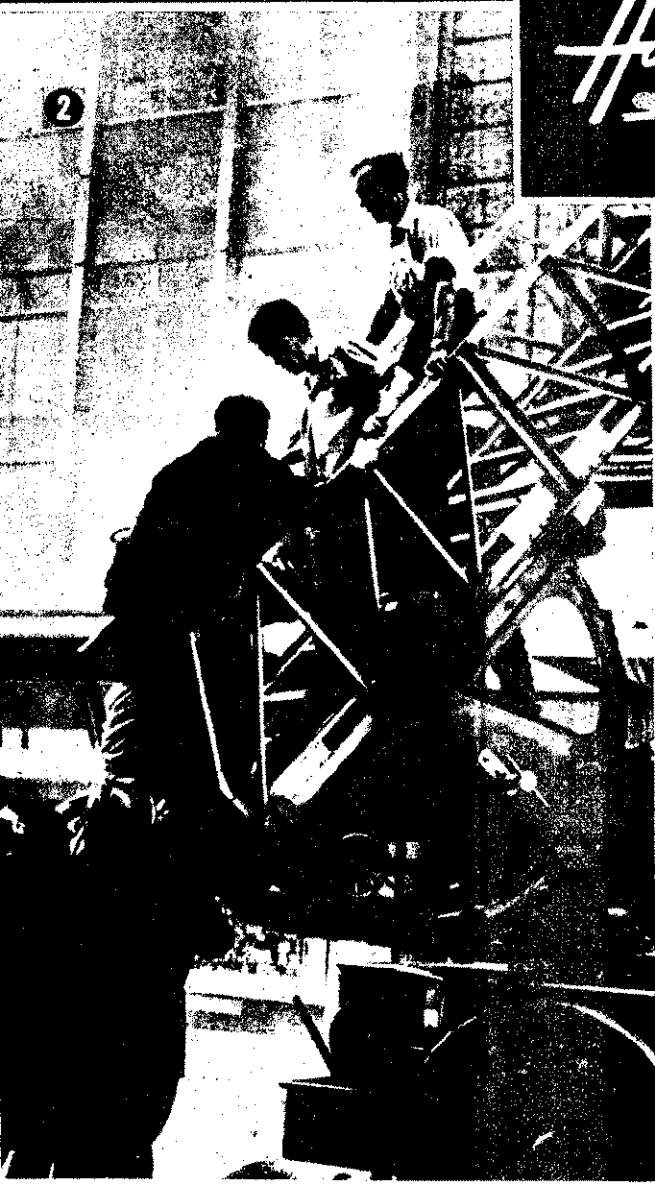

(A cikket és a képeket a „Fire”-es angol tűzoltószakiap 1960. évi augusztusi számából vettük át.)

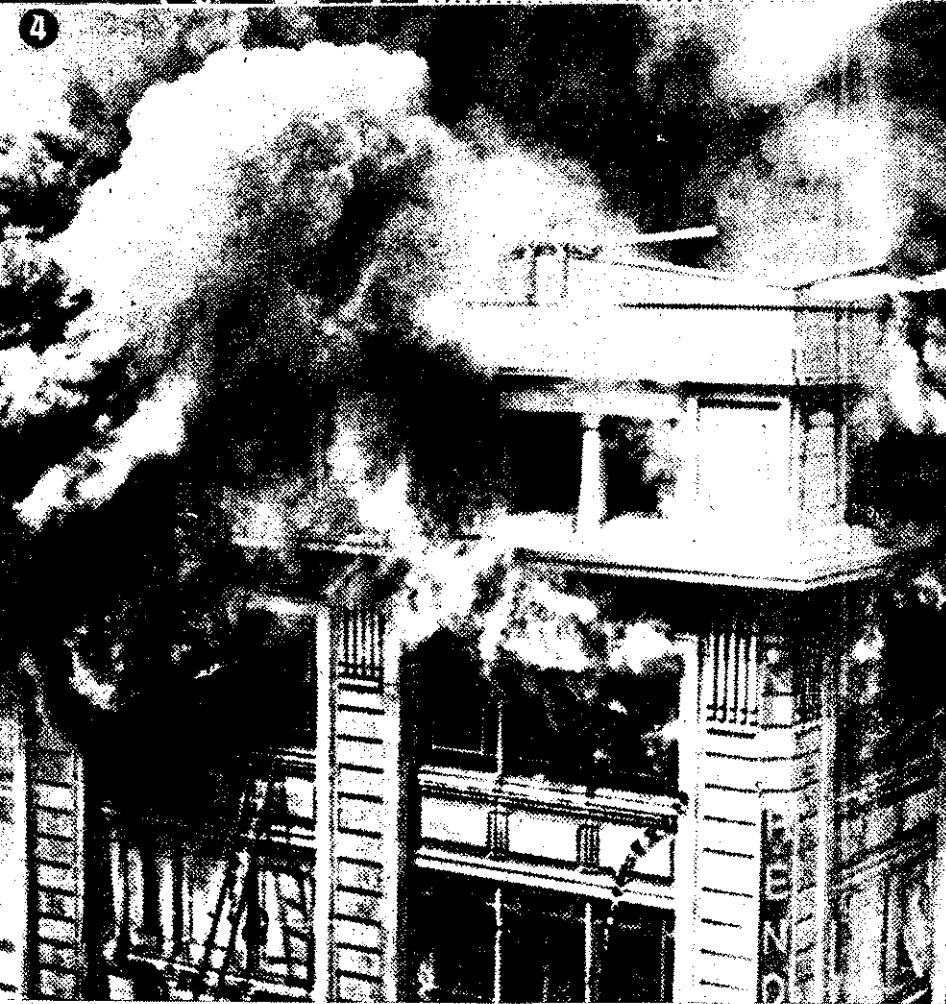

Liverpoolban, a Church-street-en 1960. június 22-én hatalmas tűz keletkezett egy raktárban. A tűzvész során 11 ember életét veszítette. Az oltási munkálatok 5 óra 50 percen át tartottak.

A tüzesettel egyébként a parlament is foglalkozott, úgyhogy nagyszabású vizsgálatot rendeltek el.

A szomszédos épület tetejéről készült kép a tűz színhelyét s az oltási munkálatok egyik mozzanatát mutatja be

Ezt a két szállítómunkást az égő épület negyedik emeletének párkányáról mentették le a tűzoltók tololétra segítségével

3. A negyedik emeletről leugrott egy ember. A tűzoltók igyekeznek feléleszteni, de hiába: meghalt

4. A lángok teljesen elborították a negyedik emeleti ablakokat

5. Az oltás egyik érdekes mozzanata

6. Az épület földszintjének kiégett váza

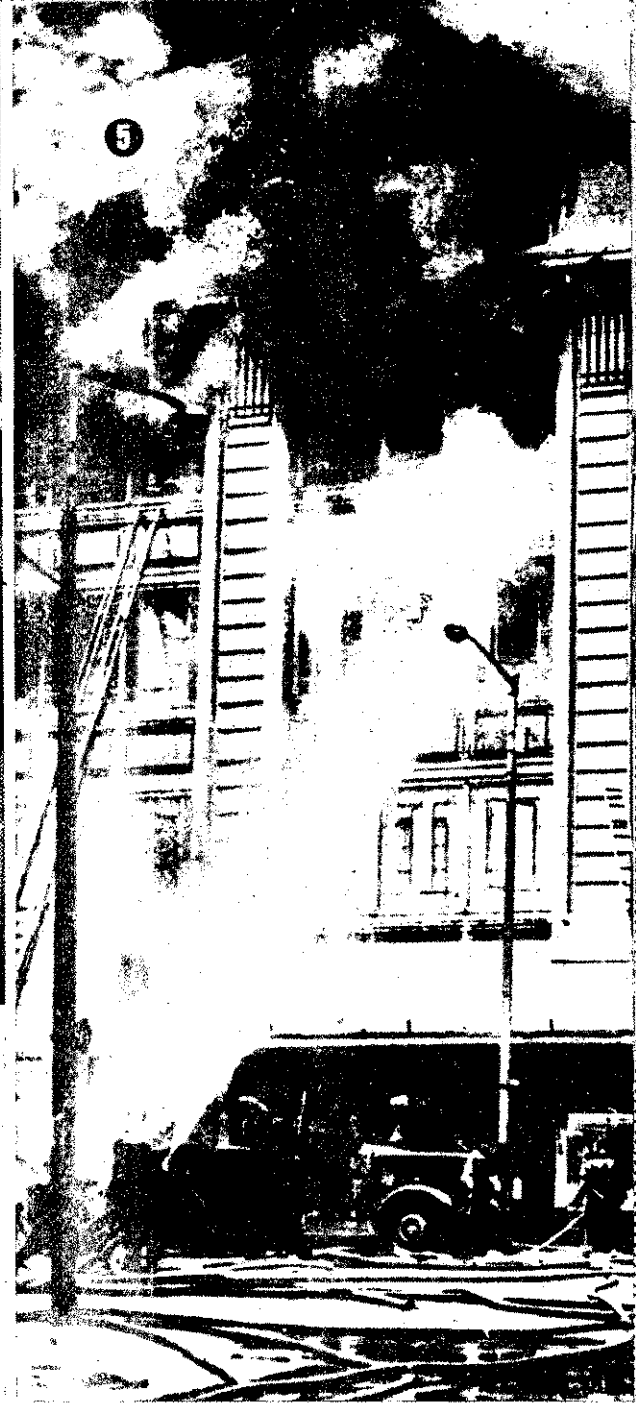

A KAPROLAKTÁM

A gyári üzemeltetés

A Danulon alapanyaga a kaprolaktám. A kaprolaktám kristályos, szemcsés nyersanyag. Tűzrendészeti szempontból azt kell róla tudnunk, hogy a többi műanyaghoz hasonlóan ég — inkább izzásszerűen és nem nagy lánggal. Olvadáspontja 69–70 C fok, s a megolvadt anyag gőzei a levegővel keveredve gyúlékonyak.

A nyersanyag biztosításánál egy közép-üzem számára hozzávetőlegesen 4–5 vagonnyi mennyiséget tárolnak. Ez kb. elegendő a zavartalan termelés biztosításához. Tudnunk kell még azt is, hogy a kaprolaktámot sohasem a felhasználó üzemben állítják elő, hanem az kristályos állapotban, zsákoltan érkezik az üzembe.

A szükséges mennyiséget a feldolgozóház a raktárból folyamatosan elevátor szállítja. Ez a megoldás nagyon bevált. Tekintettel arra, hogy ezek az üzemek most létesülnek, úgy hiszem, elsősorban ilyen anyagmozgatással számolhatunk, de találkozhattunk esetleg más rendszerű, talán gazdaságosabb vagy olcsóbb adagolással is.

A Danulon előállításához a kaprolaktámot elsősorban meg kell olvasztani. Ez kétszakaszos folyamat. Először gőzfűtéssel egy kettős falú tartályban 68–69 C fokra előmelegítik, illetőleg olvasztják a nyersanyagot. A vízgőz kb. 110–120 C fokú. A köpeny és csővezeték — a gőz állandó hőmérséklete érdekében — szigetelve van. A gőz hőfokát műszer mutatja, tehát ezen a helyen semmiféle rendkívüli tűzrendészeti szempont nem merül fel.

A továbbiakban — mivel a kb. 68–69 C fokú olvadék még nem alkalmas a Danulon-szal képzésére — újabb eljárással át kell alakítani az előkészített nyersanyagot. Az átalakítás a felhasznált katalizátor hatásától, a további hőmérséklettől és az erre fordított időtől függ. Tűzrendészeti szempontból az a lényeges, hogy az előmelegített anyagot itt kb. 240–250 C fokra melegítik fel. Az ún. polimerizációs idő hozzávetőlegesen 16–24 óra. A tűzrendészeti eljárásban különösen ez a két adat érdekli a szakértőt, mivel ezeken keresztül becsülhető fel a felhasznált nyersanyag mennyisége; a hőmérséklet hatása pedig a tűzkeletkezés szempontjából lényeges. Fontos, hogy túlmelegedés ne keletkezzen, mert ez a berendezésben túlnyomást és így olyan üzemi hibákat okozhat, aminek tűz, sőt robbanás lehet a következménye.

A túlmelegedést műszerek mutatják. A gépekre hőmérőt szerelnek, amelyen a gép-

kezelő mindenkor ellenőrizheti a kaprolaktám-gőz hőfokát. Emellett a túlmelegedést egy síp hangosan (szirénaszzerűen) jelzi: a gépkezelőt figyelmezteti az üzemi hibára. Ezen túl még egy túlnyomáskor működő szeleprendszer is biztonságot nyújt a tűzkeletkezéssel és a robbanással szemben. A felszerelt műszerek és jelzők sorban az üzemeltetéshez szükségesek, nagyon fontosak a megelőző tűzrendészeti szempontjából is.

Az üzemeltetéshez igen kis mennyiségű katalizátor-anyag (1–3 %) szükséges. A célra különböző savas anyagokat használnak fel, de ezek nem fokozzák a veszélyt.

A létesítéssel kapcsolatban fontos tudni, hogy az ilyen üzemek általában emeletes magasságban épülnek. A felvezetés a legfelső szinten indul meg, s az emelvények a gépi rendszerben felülről lefelé folyamatosan halad mindaddig, amíg nem alakul megfelelő polimer termék. Ez az építés tűzrendészeti szempontból azért érdekes, mert a tűzvédelem számára általában az az előnyös, ha az üzemek minél alacsonyabbak, sőt a tűzveszélyesebbek lehetőleg földszintesben épüljenek — így ugyanis könnyebb az elhatárolás. Ebben az üzemben azonban ez az építési mód nem követelhető meg, mert a túlnyomáson keresztül a katalizátor nemcsak a saját súlyánál fogva jut az egyik szakaszba, hanem a másikba; nem kell nyomásfokozó berendezéseket, szivattyúkat beépíteni, ami bonyolultabbá tenné az üzemeltetést, s több hibaforrás akadna; és számos tűzkeletkezhetne.

Az üzemeltetés ismertetéséhez tartozik az is, hogy a vízgőzzel 68–69 C°-ra melegített alapanyag további melegítéséhez a szükséges hőmérsékletet a raktárcsőfal kettős fala közötti cirkuláló dinil-olaj gőzeivel biztosítják. A dinil-olaj a difenil és a difeniloxid meghatározott arányú keveréke; lobbanáspontja 110 C°, forráspontja 256 C°. A dinil-olaj az üzemtől különállóan létesült kazánban, elektromos melegítéssel gőzösítik a szükséges hőmérséklet elérése után a csővezetékeken keresztül juttatják a polimerizációs rendszerű gépekbe. Az olajgőzök forgással jutnak az egyik üzemszakaszba a másikba, tehát a felhasználáshoz szükséges olaj úgyszólván állandó mennyiségben, jelentéktelen utánpótlással van üzemben.

A dinil-olaj felhasználása fokozza az üzem tűzveszélyét, mivel az olaj üzemben előzósítve használják, ami



A nyers kaprolaktámot fűtőtesttel felszerelt szekrényben melegítik elő, hogy így könnyebben ömleszthető legyen

*

Az üzem első szakasza. Itt a nyersanyagot még vízgőzzel olvasztják fel 60–70 C°-ra

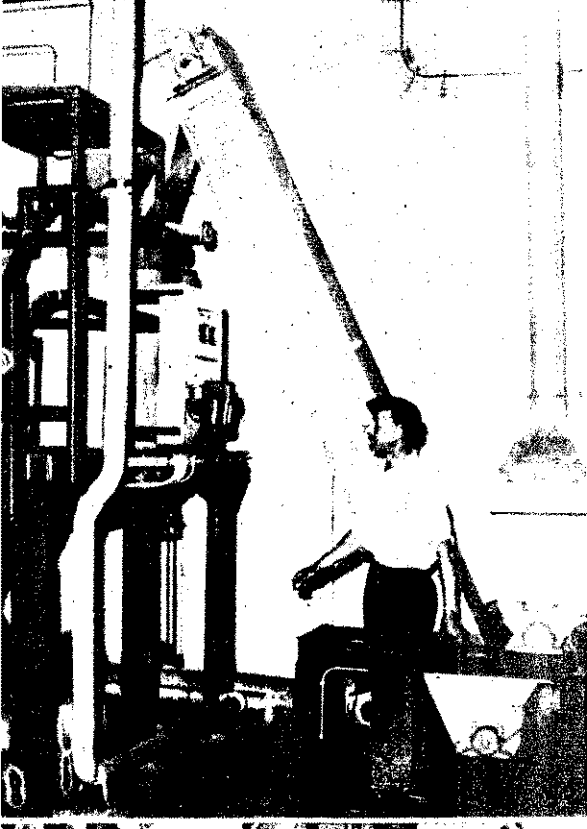

Ebben az üzemszakaszban már az olajgőzök biztosítják az állandó 270–280 C fok melegét, s így folyik a polimerizálás

*

Állandó ellenőrzés az üzemi zavart, sőt tüzet okozható túlmelegedés megelőzésére



ELHASZNÁLÁSA

egyesen érzékenyebb helyzetet teremt a keletkezés szempontjából.

Amikor a kaprolaktám ebben a 240—300 °C-ú hőmérsékletben átalakul, szükséges szűrés után, az olvadékot egyenletesen árgolva, folyamatos hűtéssel, lyukacsos (üzni) rendszeren keresztűl átnyomatják. Ezzel az eljárással a polimerizátumról a dűzni méretének megfelelő vastagságú szál képződik. Az üzemeltetésnek a szakasza már úgyszólván teljesen veszélytelen. Tudnunk kell azt is, hogy így kapott szál még mindig csak féltermék, amely még további feldolgozást igényel: szennyeződések vannak benne, textilipari célra tehát nem alkalmas, ezért a szennyeződésektől teljesen meg kell tisztítani. Ezután a szálát az eredeti szálhoz 2,5—3-szorosára nyújtják, hogy a polimerizált láncmolekulák párhuzamos orientációt vegyenek fel a szálban. Ezzel a nyújtással — az anyagban keletkezett szálak megszüntetése céljából — a félterméket hőkezelik.

A következőkben a nyújtott szálát vágógépekben meghatározott méretre aprítják. Innen a szakasznál porzás keletkezik, a por azonban elszívással ülepítő kamrába kerül.

A tisztálanságok kiválasztása után — az elszívás előtt — a szál felületét szerves kezeléssel érdesítik, hogy az érdesítés a szövött textilfelületen megakadályozza a műanyagszál kicsúszását. Ezután a szálrostot szárító alagútban kiszáritják, majd bálázóba kerül, ahol az elkészült anyagból elszállításra kész bálákat préselnek. A bálákat parafinos papír- és műanyagburkolattal csomagolják. Ez a csomagolás a gyártás utolsó szakasza. Ezután az elszállítás következik, amelyet tűzrendészeti szempontból ugyancsak szabályozni kell.

A tűzrendészeti szakértő számára fontos tudnivaló az is, hogy a laktámnyerésnél triklór-etilén is használják. Ez az anyag nem gyúlékony ugyan, azonban tűzveszélyes a bomlásnál foszgén képződik, mely rendkívül mérgező hatású, ezért ebben a helyiségben éppen az ilyen valószínűség miatt a nyílt láng használata és dohányzás tilos, mivel számolni kell a triklór-etilén gőzökkel.

Tűzrendészeti előírások

Az üzemeltetés ismertetéséből megállapítható, hogy a kaprolaktám feldolgozásánál az üzemben — a fűtéshez szükséges olaj elgőzösdítése miatt — az üzem

egyik részében fokozottabb tűz- és robbanásveszélyes viszonyok vannak. Ez a megállapítás a kazánháza és a polimerizációs szakaszra vonatkozik, az üzem többi része ugyanis tűzveszélyes.

A létesítésnél a kazánház és az üzem között övezetes elválasztás biztosítható. Ez a két rész egymástól 20—25 m-es tűztávolságra építhető. A feldolgozó üzem viszont teljesen egybe épül.

A technológiai folyamat leírásánál ismeretett emeletes építkezés mellett a tűzrendészeti szempontok igen előnyösen érvényesíthetők. Szakaszosan és tűzállóan elválasztható a nyersanyagraktár, az előkészítés, a polimerizációs részleg, az utókezelés, a vágó, a tisztító, a bálázó és a segédanyagraktár.

Az elektromos berendezés az üzemi veszélyesség szerint szerelendő — az 1600-as MSZ szabvány előírásainak megfelelően.

A most létesülő üzemekben gyakori jelenség, hogy — a fejlesztés biztosítása céljából — az új gépek könnyebb elhelyezése miatt az eredeti építkezésnél a födém szerkezeteken nyílásokat hagynak. Ez a megoldás megengedhető, azonban mindenkor biztosítani kell az így kiképzett nyílások tűzálló lefedését vagy elzárását, mivel rendszerint ideiglenesen, egyszerűen padlóval borítják be az így kialakított részeket. Így a tűzálló elválasztásban hiányosság keletkezik, ami még átmenetileg sem engedhető meg, hiszen a megelőző tűzrendészeti követelmények a teljes elválasztást indokolják.

Lényeges az is, hogy az üzem egész területén csak a kijelölt helyen dohányozzanak. Erre az irodák, az öltözők és az étkező helyiségek a legalkalmasabbak, amelyek tökéletesen és jól záródnak. A nyílt láng használata mindenkor csak előzetes engedéllyel, s a megfelelő tűzrendészeti eljárás alapján szabad engedélyeznünk.

Rendkívül fontos, hogy a porzásos részlegnél a takarítás folyamatosan biztosítva legyen, mivel a lerakódott laktámpor fokozza a tűzveszélyt.

Az ismertetett tűzrendészeti követelmények magától értetődően csak az itteni üzem sajátos viszonyaira vonatkoznak, ezeken túl azonban — a helyi adottságoknak megfelelően — érvényesítenünk kell az általános szabályokat.

Zubriczky Ireneusz
tű. alez.

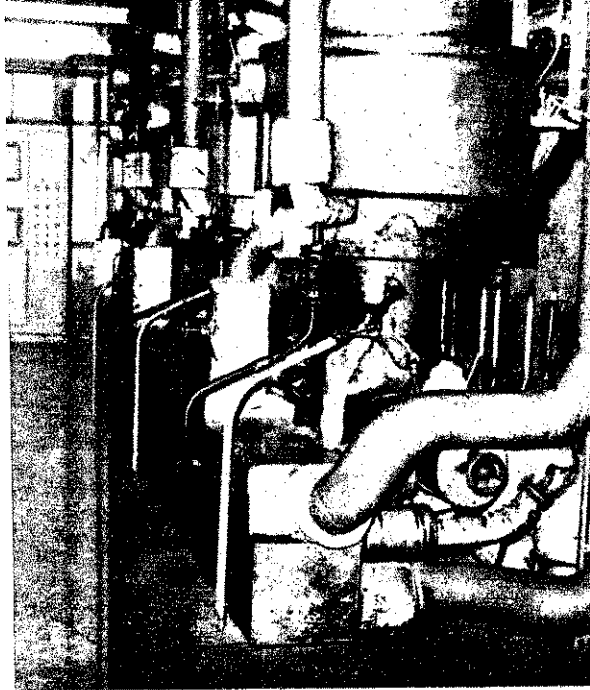

Ezen a képen a jelzőrendszerek műszerfala látható

*

A polimerizációs folyamat után ebben a szakaszban már szálképzés folyik. Ez a művelet már lényegesen veszélytelenebb

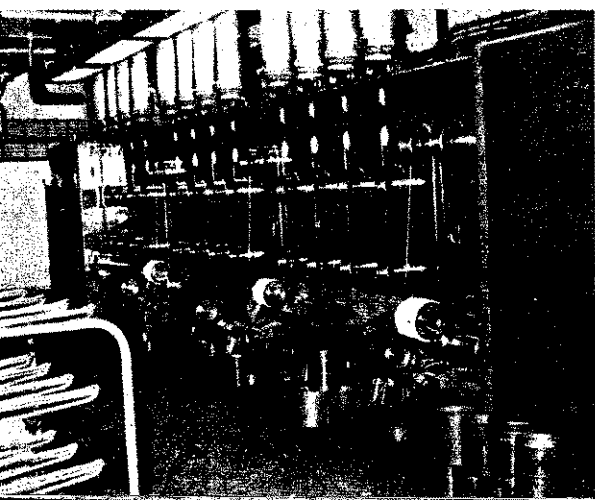

Itt már a teljesen kész fonál feltekerése látható

*

Az elkészült anyag bálázott állapotban kerül a raktárba. Innen szállítják a textíliázókba további feldolgozás céljából

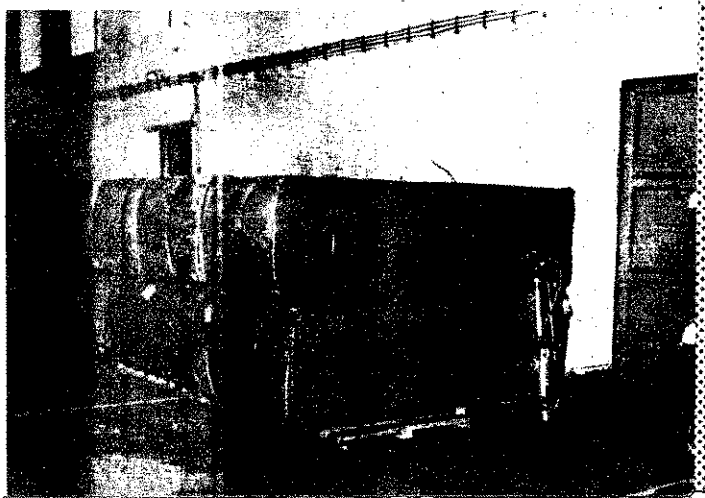



Nagy hajrával rajtolt a kerékpárosok mezőnye



Általános volt az öröm: a 100 méteres gyorsúszásban az első és a második helyet egyaránt a tűzoltó-versenyzők szerezték meg



Röplabdában is jól szerepeltünk: a férfiak a második, a nők pedig a negyedik helyen végeztek. Csak így tovább!



Rekkenő hőségben indult és folyt le a járórverseny. Szinte emberfeletti küzdelem után időeredményben tűzoltóink másodikkok lettek, csak a lövészetrel rontottak — és így az ötödik helyre kerültek.

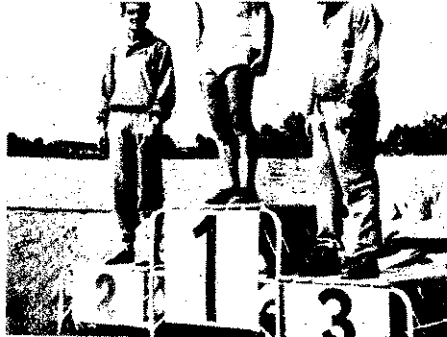

Súlylökésben Héra tilla az első, Vakul Jenő pedig a harmadik helyet szerezte meg

A 4x100 m-es sífutó eredményhirdetése: tűzoltócsapat a harmadik helyen végzett

Befejeződtek a BM-sportbajnokságok

A BM-sportbajnokságok 1960. évi küzdelmei augusztus 27-én az Újpesti Dózsa-stadionban színpompás zárünnepélyen fejeződtek be. Ugyancsak ezen a napon tartották meg a járórverseny döntőjét is.

Az elmúlt hónapban került megrendezésre a kerékpár-, úszó-, röplabda- és járórverseny, a szombati zárünnepély alkalmával pedig az atlétikai versenyek országos döntője. Ezekben a sportágakban is megállták helyüket a tűzoltó-sportolónk, de különösen szép eredményt értek el az úszás, az atlétikai számok, a röplabda- és a járórverseny döntőjében is.

Az elmúlt évhez viszonyítva lényegesen jobban szerepelt a tűzoltó-sportolónk, és így az összetett pontversenyben — megelőzve a rendőrséget — az elmúlt évi negyedik helyről a harmadik helyre kerültek. A versenyek részletes értékelésével a következő számában foglalkozunk.

Sportolónkra egyébként újabb nehéz feladat vár, amennyiben a jövő hónapban rendezik meg a fegyveres testületek Sportakiadját, amelyen számos tűzoltó elvtársunk is részt vesz.

Az 1960. évi BM-bajnokság eredményei

KERÉKPÁR

FÉRFIAK: 1. Halmi Tibor (Határórség), 2. Kovács József (Karhatalom), 3. Kovács Attila (Határórség), 4. Kis Dala József (Tűzoltóság), 5. Tabak Gyula (Tűzoltóság).

Lajos (Határórség), 6. Bus Gyula (Karhatalom).

BŰVÁRÚSZÁS: 1. Barcs Oszkó (BM II.), 2. Katona János (Karhatalom), 3. Heimberger János (Rendőrség).

CSAPATVERSENY: 1. Határórség I., 2. Karhatalom I., 3. Karhatalom II., 4. Tűzoltóság I., 5. Határórség II., 6. Tűzoltóság II.

3X100 M-ES VEGYESVÁLTO: Határórség A., 2. Tűzoltóság, Karhatalom A., 4. Határórség, 5. Rendőrség, 6. Karhatalom B.

AZ ŰSZÓBAJNOKSÁG PONTVÉNYÉBEN: 1. Tűzoltóság 40 pont, 2. Határórség 33 pont, 3. Karhatalom 33 pont, 4. Rendőrség 32 pont.

ÚSZÁS

100 M-ES NŐI GYORSÚSZÁS: 1. Serfőző Magda (Rendőrség), 2. Mácsik Györgyné (Rendőrség), 3. Prókai Éva (Tűzoltóság).

100 M-ES NŐI MELLÚSZÁS: 1. Mácsik Györgyné (Rendőrség), 2. Serfőző Magda (Rendőrség), 3. Veszeli Alma (Tűzoltóság), 4. Tamás Tiborné (BV-órség), 5. Németh Péterné (Karhatalom), 6. Somogyi Sarolta (Tűzoltóság).

100 M-ES FÉRFI GYORSÚSZÁS: 1. Durai Ferenc (Tűzoltóság), 2. Mészáros Csaba (Tűzoltóság), 3. Szabó Lajos (Határórség), 4. Kézdi György (Karhatalom), 6. Papp Lajos (Határórség).

100 M-ES FÉRFI MELLÚSZÁS: 1. Barcs Oszkó (BM II.), 2. Babos György (Határórség), 3. Kézdi Tamás (Légó).

100 M-ES FÉRFI HÁTÚSZÁS: 1. Mészáros Csaba (Tűzoltóság), 2. Durai Ferenc (Tűzoltóság), 3. Tóth László (Határórség), 4. Nagy Róbert (Karhatalom), 5. Kermann

RÖPLABDA

FÉRFIAK: 1. Rendőrség, 2. Tűzoltóság, 3. Karhatalom, 4. Határórség, 5. BM II., 6. BV-órség.

NŐK: 1. Rendőrség, 2. BM II., 3. BV-órség, 4. Tűzoltóság, 5. Határórség, 6. Karhatalom.

LABDARÚGÁS

1. Határórség, 2. Karhatalom, 3. Tűzrendészet, 4. Légó, 5. Rendőrség, 6. BV-órség.

JÁRÓRVERSENY

1. Karhatalom B., 2. Karhatalom A., 3. Légó, 4. Határórség, 5. Tűzrendészet, 6. BV-órség.

ATLÉTIKA

NŐI TÁVOLUGRÁS: 1. Szabó Mária (Határórség 414), 2. Házi Lászlóné (Rendőrség 398), 3. Cséde Sándorné (BV 374), 4. Fábri Frigyesné (BM II. 363), 5. Prókai



A 100 m-es síkfutásban Tóth István szakította el elsőnek a célszalagot



Kézigránát-dobásban Kiss Imre 74,45 méteres dobásával szerezte meg az elsőbbséget



1960. évi küzdelmei



(Tűzoltóság 354), 6. Pass Eszter (Rendőrség 325).

M-ES NŐI SÍKFUTÁS: 1. Tóth Mária (Határórség 13,7), 2. Tóth Árpádné (Rendőrség 14,7), 3. Tóth Ágnes (BM II. 14,7), 4. Somogyi Gizella (Tűzoltóság 15,5), 5. Kiss Ernőné (Karhatalom 16,2), 6. Hazai Lászlóné (Rendőrség 17,1).

100 M-ES SÚLYLÓKES: 1. Török László (Rendőrség 10,98), 2. Siklósné (Rendőrség 9,85), 3. Kőrösi Erzsébet (BM II. 9,57), 4. Voksa Ilona (Tűzoltóság 7,71), 5. Tóth Alma (Tűzoltóság 7,24), 6. Tóth Erzsébet (BV 7,14).

100 M-ES FÉRFI SÍKFUTÁS: 1. Tóth József (Karhatalom 10,9), 2. Kardos István (Légó 11,0), 3. Murvai László (Határórség 9:44,2), 4. Bagosi Miklós (Tűzoltóság 10:30,0), 5. Farkas László (Határórség 10:30,2).

100 M-ES FÉRFI SÍKFUTÁS: 1. Kovács Gábor (BM II. 6,64), 2. Kovács József (Karhatalom 6,43), 3. Portás István (Határórség 6,38), 4. Timár István (Határórség 6,33), 5. Papp György (Légó 6,29), 6. Vecsernyés István (Tűzoltóság 6,00).

100 M-ES FÉRFI SÍKFUTÁS: 1. Tóth István (Tűzoltóság 51,1), 2. Tóth Lajos (Tűzoltóság 51,1), 3. Németh Lajos (Határórség 54,3), 4. Tóth Lajos (BV 55,0), 5. Kőrösi Lajos (Karhatalom 55,5), 6. Tóth László (Karhatalom 55,7).

100 M-ES FÉRFI SÍKFUTÁS: 1. Tóth Lajos (Tűzoltóság 1:59,6), 2. Németh Lajos (Határórség 1:59,6), 3. Rádi Károly (Tűzoltóság 1:59,6), 4. Egervári Béla (Légó 1:59,6), 5. Mautner Valér (Karhatalom 2:08,8), 6. Kurunczi Mihály (Határórség 2:16,4).

SÚLYLÓKES — FÉRFI: 1. Héja István (Tűzoltóság 13,60), 2. Portás István (Határórség 12,75), 3. Voksa Ilona (Tűzoltóság 12,75).

kulya Jenő (Tűzoltóság 12,38), 4. Seffer János (Karhatalom 12,18), 5. Fehér András (Karhatalom 11,78), 6. Mészáros Miklós (Határórség 11,65).

100 M-ES FÉRFI SÍKFUTÁS: 1. Tóth István (Tűzoltóság 11,5), 2. Hám György (Karhatalom 11,5), 3. Szopkó Miklós (Rendőrség 11,6), 4. Hujber Zoltán (BM II. 11,8), 5. Kovács Gábor (BM II. 11,8), 6. Somogyi Nándor (Rendőrség 11,9).

FÉRFI MAGASUGRÁS: 1. Veitstein Rudolf (Rendőrség 176), 2. Karacs Károly (Határórség 170), 3-4. Bojto Sándor (Karhatalom), Mikoll Imre (BM II. 165), 5. Rith Lajos (BV 165), 6. Fekete Antal (Határórség 160), 7. Laczkovics Imre (Tűzoltóság 160).

1500 M-ES FÉRFI SÍKFUTÁS: 1. Máté Lajos (Rendőrség 4:20,4), 2. Morócz György (Légó 4:22,2), 3. Király Mátyas (Karhatalom 4:23,0), 4. Lantos Árpád (Karhatalom 4:23,5), 5. Gyánti István (Határórség 4:24,4), 6. Krausz Ferenc (Tűzoltóság 4:31,0).

KÉZIGRÁNÁT-DOBÁS: 1. Kiss Imre (Tűzoltóság 74,45), 2. Kocsis János (Rendőrség 73,80), 3. Bozsó László (BV 71,20), 4. Boha Lajos (Karhatalom 68,51), 5. Mák Ferenc (Légó 64,11), 6. Szász Sándor (Karhatalom 62,98).

4x100 M-ES SÍKFUTÁS: 1. Határórség B 46,2, 2. Karhatalom B 46,3, 3. Tűzoltóság 46,8, 4. Rendőrség 46,9, 5. BM II. 48,4, 6. Légó 48,4.

AZ ATLETIKAI VERSENYSZÁMOK PONTVERSENYE: 1. Tűzoltóság 71 pont, 2. Határórség 69 pont, 3. Karhatalom 64 pont, 4. Rendőrség 54 pont, 5. BM II. 31 pont, 6. Légó 21 pont, 7. BV-örség 14 pont.

4x800 M-ES FEGYVERES VÁLTOZÁS: 1. Karhatalom A., 2. Határórség A., 3. Karhatalom B., 4. Határórség B., 5. Tűzoltóság, 6. Légó, 7. Rendőrség.

AZ 1960. ÉVI BM-SPORTBAJNOKSÁGOK ÖSSZEJÁRTOTT VÉGSO PONTJEREDMÉNYE:

1. Karhatalom	469 pont,
2. Határórség	446 pont,
3. Tűzoltóság	236 pont,
4. Rendőrség	199 pont,
5. BM-II.	108 pont,
6. Légó	72 pont,
7. BV-örség	66 pont.



A verseny egyik legnehezebb száma volt a 4x800 m-es fegyveres váltó



A „Dózsa” egyéni ugrással a 4x800 m-es ugrásokkal ejtették ámulatba a közönséget

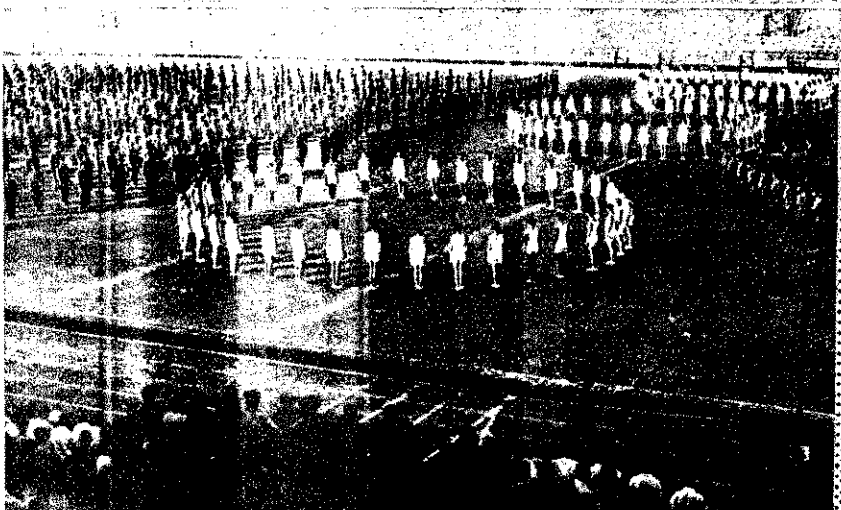

A közönség nagy tapsal jutalmazta a belügyi szervek színpompás tömeges szabadgyakorlatát, amelyre csak a késő délutáni órákban került sor

Bartos Gyula miniszterhelyettes záróbeszédében további sikereket kívánt a belügyi sportolóknak, majd átadta a vándorserleget a Karhatalom csapatának

A megyei szervek közül Baranya megye nyerte a Belügyminisztérium vándorserleget



GYAR TŰZOLTÓ

magyar tűzoltóság folyóirata, szerkesztő bizottság. Szerkesztő: Beszteri Lajos tűzoltószázados. Szerkesztőség: V. József Attila u. 2-4. Telefon: 121-710. Adja a BM Országos Tűzrendészeti Parancsnokság. Első kiadó: Dr. Micskó Rudolf. Terjesztő a Magyar Posta.

1/2 — Zrínyi Nyomda, Budapest

Izgalmas
pillanatok...





Országos Tűzoltóverseny — 1960

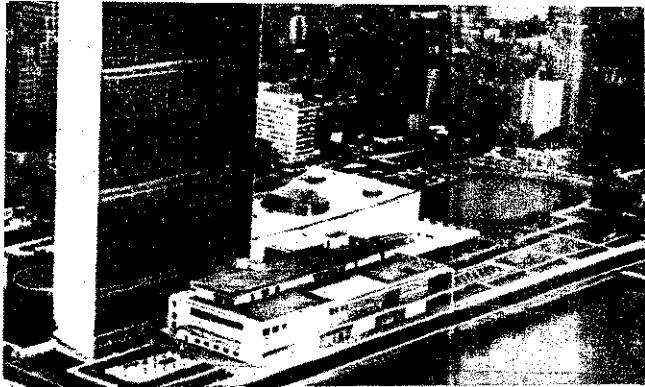

Ismét történelmi események színhelye az ENSZ-palota



A „Baltika” hajót az egész világ megismerte. Ezen utazott Hruscsov, valamint az ukrán, belorusz, magyar, román és bolgár küldöttség az ENSZ közgyűlésére New Yorkba

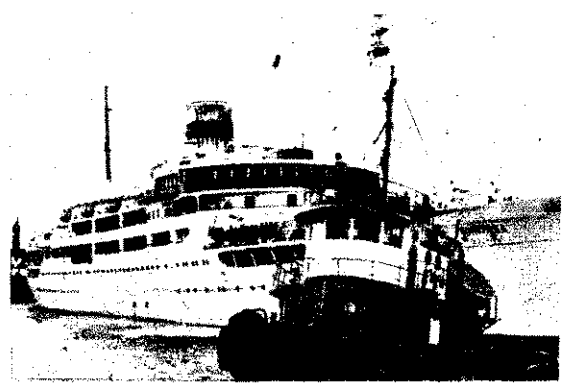

* EGY HÓNAP ESEMÉNYEIBŐL * EGY HÓNAP ESEMÉNYEIBŐL * EGY HÓNAP ESEMÉNYEIBŐL *

Pillanatkép a közgyűlési teremből: N. Sz. Hruscsov és Gromiko elvtársak az ENSZ-közgyűlés ülésén

Kádár János és Sik Endre elvtársak az ENSZ közgyűlésén

Baráti találkozás: Hruscsov elvtárs és Castro, a kubai küldöttség vezetője a közgyűlés szünetében

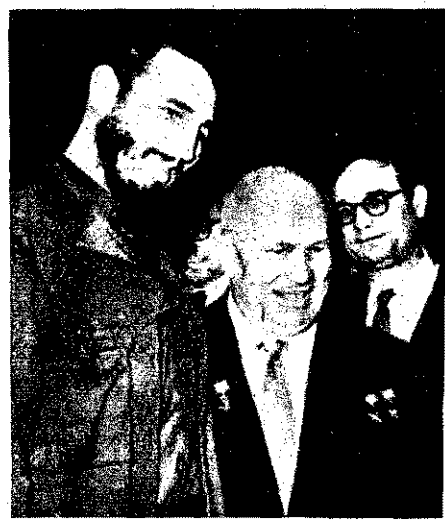

Az Elnöki Tanács kitüntette a római olimpia legeredményesebb sportolóját. A kitüntetéseket Dobi István elvtárs, az Elnöki Tanács elnöke adta át

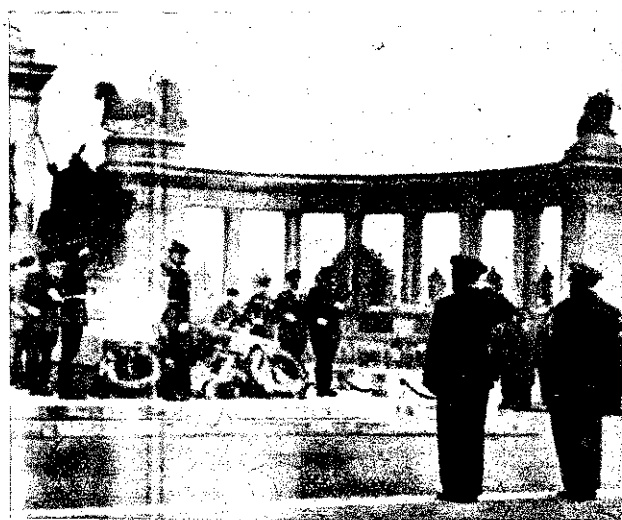

A néphadsereg napja alkalmából koszorúzási ünnepség volt a Magyar Hősi Emlékműnél. A szovjet hadsereg képviselőjében M. I. Kazakov hadseregtábornok és M. T. Nyikitin altábornagy helyeztek el koszorút



Paul Robeson, a világhírfű és békeharcos hazánkban tanuló fiatalokkal is találkozott magyarországi látogatása során



A mai Pekingből: Új városrész épült a pekingi Hufang utcában



Magyar képzőművészeti kiállítás nyílt Varsóban. Kétpünkön: megnyitják a kiállítást



Az önkéntes tűzoltói munka további megbecsüléséért!

Írta: HORVÁTH KÁROLY tű. őrgy.

Nagyszerű küzdelmekkel és igen nagy közönségsikerral ért véget szeptember 11-én az önkéntes tűzoltóságok 1960. évi versenysorozata. Májusban a járási versenyekkel kezdődött ez a széleskörű lelkes mozgalom, amelyben 40 200 önkéntes tűzoltó — közel 8000-rel több, mint a korábbi években — vett részt tevékenyen.

A nemes vetélkedés során tovább mélyült az önkéntes tűzoltótörszervezetek verseny-szellemé, nőtt az elméleti és gyakorlati tudásuk és fegyelmezett magatartásukkal méltán érdemelték ki a közönség és felettes szerveik elismerését.

Öröndetes jelenség, hogy mind több önkéntes tűzoltótörszerveletben alakul ki az a helyes felfogás, hogy a versenyeken való részvétel erkölcsi kötelesség, az önkéntes munka színvonalának fokmérője, nem pedig a várható anyagi előnyök szerzésének lehetősége. Már a járási versenyek során lemérhető volt, hogy az elmúlt év alatt jelentős fejlődés következett be az önkéntes tűzoltók munkájában, amely feltétlenül a róluk való fokozottabb gondoskodás és a testületi tagok növekvő aktivitásának eredménye.

A tűzoltóversenyek színvonala és eredményei tovább nőttek a megyei, ország-részi és országos versenyeken. Új országos rekordidőket értek el a fecskendőszere-lések során, és a három országrészi, valamint az országos versenyen részt vevő ver-senyző rajok tagjai fegyelmendeztségükkel, teljesítményükkel méltán képviselték me-gyékük önkénteseinek színeit. Öröndetes, hogy olyan testületek harcoltak ki orszá-gos elsőséget — mint pl. a bősiek vagy a gyűrűsiek — akiket csak most ismert meg az ország nyilvánosága. Olyan eredmények születtek a versenyek során, mint a dunaszentgyörgyiek 30 másodperces hibapont nélküli kocsi-fecskendő szerelése, vagy a Szigetvári Cipőgyáriak 30 másodperces hibapont nélküli 400 l/p-es kismotorfecskendő szerelése. Szinte mindegyik fecskendőszere-lés nembem túlhaladottá vált az az álláspont, miszerint a szerelési időket már nem lehet tovább csökkenteni. Az önkéntes tűzoltók versenyeredményei és felkészültségük alaposága a gyakorlati munkában is megmutakozott. Eredményesen helytálltak az elmúlt, kritikusan tűz-veszélyes hónapok során, s jelentősen hozzájárultak a mezőgazdasági termények és lakóházak tűztől való megvédéséhez.

Az 1960. évi versenyek sikeresen befejeződtek. Még bennünk él a versenyek láza, a nagyszerű eredmények feletti öröm, de ugyanakkor máris újabb feladatokról kell beszélnünk; nem pihenhetünk meg az elért sikerek tudatában. Az önkéntes tűzoltói hivatás azt követeli tőlünk, hogy a versenyeken és a mezőgazdasági tűzvéde-lme során szerzett tapasztalatokat tovább bővítsük és hasznosítsuk a még eredménye-sebb megelőző tűzrendészeti munka érdekében.

Mindössze néhány hét választ el bennünket a továbbképzési évad és a lakó-házak tűzrendészeti felülvizsgálatának megkezdésétől. Talán mondanunk sem kell, hogy a szakmai és politikai továbbképzés mennyire nélkülözhe-tetlen eszköze önként vállalt kötelezettségeink ellátásának, s annak, hogy egyáltalán lépést tudjunk tartani a fejlődéssel. Egyre több közszeg kap motorikus felszerelést, amelyhez az eddiginél nagyobb szakértelemre van szükség. A nagyüzemi mezőgazdaság térhódítása szintén új és az eddiginél szakszerűbb tűzrendészeti el-járáásokat követel az önkéntes tűzoltóktól is. A szakmai jártasság azonban kevés a helytálláshoz! Ugyanakkor szükségszerű, hogy az önkéntes tűzoltótörszervelet tagjai politikai kérdésekben is kellő tájékozottságot szerezzenek, hiszen csak úgy segíthet-tek eredményesen pártunk és kormányunk politikájának megvalósítását, a szocializ-mus építését.

A másik nagy feladatot a közelgő tél, a fűtési idény jelenti. Ez az időszak számtalan tűzveszélyt rejt magában, s a megelőzés sikeressége döntő mértékben az ön-kéntes tűzoltótörszervelet területfelelőseinek tevékenységétől függ. Nem lehet neme-sebb célkitűzés egyetlen tűzoltótörszervelet számára sem, mint azért dolgozni, hogy dol-gozótársaik életét, lakóházaikat, községük vagyónát vigyázzák és szakszerű intézke-déseikkel megelőzzék azok tűzkárosodását.

A területfelelősökre és a testületek vezetésére hárul az a felelősségteljes munka, amelynek során a lakóházak és középületek felülvizsgálatát a fűtési idény kezdetéig el kell végezni. Bizunk abban, hogy a területfelelősök e téren szerzett több éves gyakorlata kellő alap és biztosíték lesz arra, hogy az idén még eredmé-nyesebben végezhessek majd ezt a feladatot. Jóllehet, ez a munka merőben más jel-legű, mint a versenyeken való részvétel, mégis arra hívjuk fel az önkénteseket: mu-tassák meg, hogy ebben is kivétel nélkül részt vesznek, s járásukban a legjobban és elsőnek fejezik be a felülvizsgálatot.

Azok az önkéntes tűzoltótörszervelet járnak el helyesen, amelyek már most, egy sikeres munkaszakasz lezárása után rendezik soraikat; szükség esetén kiegészítik létszámukat és az adott feladatok végrehajtásának megszervezésével, alapos megtár-gyalásával mozgósítják az egész tagságot. Csak az állandó és a közösségi tevékeny-ségnek értelmet adó feladatok végrehajtása révén lehet továbbra is ütközésképes, egy és erős akaratúvá kovácsolni a testületeket. Több éves tapasztalat igazolja, hogy ahol csak a versenyek időszakában mozgósítják a tagokat, ott sokkal nehezebb az arra való felkészülés, de az eredmény sem olyan, mint ott, ahol folyamatosan, téltől a kö-vetkező télig a feladatok kovácsolják össze és tartják együtt a tagságot.

Úgy véljük, megszívlelésre érdemes tanács ez és bízunk benne, hogy a verse-nyeken részt vett és a távolmaradt testületek is egyaránt megértik, és meg-pihenés helyett újabb feladatokra mozgósítanak és ilyen módon készítik elő tagjaikat egy újabb, még eredményesebb munkaszakaszra. Meggyőző-désünk, hogy minden önkéntes tűzoltótörszervelet tag arra törekszik, hogy tovább fo-kozhassuk az eddig elért sikereket, ezzel is növelve az önkéntes tűzoltói munka ha-gyományait, megbecsülését.



ndékokkal kedveskednek dr. Münnich ene elvtársnak, a hagyományos gyón-gyvisi szüreti felvonuláson



Usztyinov, a Szovjetunió új magyar-ági nagykövete átadja megbízólevelét Istvánnak, az Elnöki Tanács elnö-kének



S. B. Sabin professzor, a gyermekpa-is elleni gyógyszer felfedezője szept-ember 21-én Budapestre érkezett





A tudomány a vallásról

Pártunk VII. kongresszusa feladatul tűzte ki, hogy a szocializmus építését meg kell gyorsítani. Ez nemcsak azt jelenti, hogy az anyagi viszonyok átalakításában kell gyorsabban előrehaladnunk, hanem azt is, hogy az új típusú szocialista ember kialakításában is erőteljesebben kell tevékenykednünk. Természetes, hogy a két feladat osztályharcban, de különösen az új típusú, szocialista ember kialakítása a burzsoáz nézetek és eszmék elleni harcban történik. Ennek az eszmei harcnak szerves része a világnézetek között folyó harc, s a világnézeti harcban belül is a vallásos világnézet elleni harc természetesen alárendelve a szocialista építés fő feladatainak.

Jelenleg az a helyzet, hogy az egyházak komoly erőfeszítéseket sznek annak érdekében, hogy tömegbefolyásukat megtartsák. Az „Új nber”, a „Vigília” és más egyházi lapok sorozatosan közölnek olyan cikkeket, amelyek a marxista világnézettel szemben az úgynevezett keresztény világnézetet akarják indokolni, magyarázni. „A Vigília”-ban külön rovat van, ahol egyebek között lelki tanácsokat adnak arra vonatkozólag, hogyan kell a vallásos élet felé fordítani az embereket.

Az egyházak — miközben erőteljesen propagálják a vallásos világnézetet — erősen támadják pártunk és kormányunk azon törekvéseit, hogy a széles rétegek körében elterjessze a tudományos világnézetet, amíg, rágalmozó módon úgy állítják be, mintha a szebb és jobb lennért és jövőért való harcunknak ez lenne a fő kerékkötője. Elvárják, hogy pártunk és kormányunk az egyházakkal való jóviszony érdekében lemond a vallásos nézetek elleni ideológiai harcról, vagyis

olyan helyzetet szeretnének, amelyben szabadon terjeszthessék lást, és mi ne folytassunk ateista propagandát.

Ezzel az állásponttal egy szocialista államban nem lehet egyet. A mi álláspontunk az, hogy előrehaladásunknak nem hátráltatni, hogy eszmei harc folyik a nem szocialista nézetekkel, tehát a világnézettel is. Sőt, éppen fordítva áll a dolog: minél inkább a lista módon gondolkodnak az emberek, annál jobban gyorsul fejlődésünk. Az egyházak és a szocialista állam közötti jóviszony zavartja az ateista propaganda, mert e viszony alakulásában az a ges, hogy a papok betartják-e népközlársaságunk törvényeit, és e ják-e azokat a társadalmi változásokat, amelyek országunkban alatt történtek, s nem az, hogy a vallást terjesztik.

Szocialista fejlődésünk megköveteli a tudományos, materialista nézet terjesztését. Ezt a munkát türelmes, sokoldalú, meggyőző léssel végezzük, abban a biztos, szilárd tudatban, hogy a mi tnyos világnézetünk magasabbrendű, s fölényben van a vallásos nézet felett. De ez nem jelenti azt, hogy nekünk fölényeski kell, amikor vallásos emberekkel vitatkozunk világnézeti kérd

A vallás terjesztői kifejtik nézetüket, mi is kifejtjük nézet megmutatjuk, mi az, ami a vallásban szembenáll a tudom miért olyan béklyó, amelyeknek az elhagyása fölemeli az embe a célt tűztük magunk elé, amikor egy cikksorozatot állítottunk a vallás lényegének, társadalmi szerepének megmutatására, marxizmus álláspontjának kifejtésére.

A vallás keletkezése

Vita az egyházak álláspontjával

Az „Alapvető Hittankönyv”, amiből a jelenleg hittanra járó katolikus vallású gyerekek tanulnak, elismeri, hogy a vallás tuiati jelenség. A 46. oldalon leírják a szerzők, hogy a vallás, mint ilyen, az emberi természet velejárója, tulajdonsága. A marxizmus is kimondja, hogy a *vallás tudati jelenség*, a vallás egy tudatforma. Első látzatra ez a két nézet nem különbözik egyástól. A részletesebb vizsgálat nyomán azonban kiderül, hogy alapvető különbség an a két nézet között. Mi az, amiben vitatkozunk ennek a hittankönyvnek is és általában a vallás terjesztőinek a megállapításaival? Abban vitatkozunk, hogy az egyházak szerint a vallás, ez a tudati jelenség Istentől ered, ahogy a hittankönyv megfogalmazza: „szükségképpen”, hiánya természetellenes. Az egyházak álláspontja szerint tehát a vallás mindig volt, és mindig lesz. Arról beszélnek, hogy az imádkozás valami belső kényszerítő erő, és soha nem lehet kinőni belőle. Ennek alátámasztására olyan történelmi személyiségeket szólaltatnak meg, akik a vallás befolyása alatt állnak. Kanadában pl. magyar nyelven kiadtak egy egyházi füzetet, amelyben az egyik régebbi tekintélyes amerikai elnököt szólaltatják meg. Azt mondja Lincoln Abraham: „Sokszor voltam arra kényszerülve, hogy térdre essem, és imádkozzam, mert meg voltam róla győződve, hogy máshoz nem fordulhatok segítségért, csak Istenhez, mert saját bölcsességem és a világ bölcsessége elégtelennek tűnt fel előttem a mindennapi élet kérdéseinek megoldásához.” Világos ebből az idézetből, hogy Lincoln szerint is belső kényszerítő erő az imádkozás, s az emberiség ebből soha nem fog kinőni, mivel szükségsszerű velejárója az embernek.

az emberiség fejlődése igazolja-e az egyházaknak ezt a megállapításait? Kiderül, hogy a *tudományos vizsgálat nem igazolja, sőt egyértelműen cáfolja ezt*. És nemcsak a marxista tudomány, mert már az ókorban és a későbbi korokban is voltak gondolkodók, akik szellemesen bírálták az ilyen álláspontokat. Az ókorban például ismeretes Xenophanész nézete, amelynek az a lényege, hogy nem az istenek teremtik az embert, hanem az emberek teremtik az isteneket. Ez a felfogás az ókor és az újkor több filozófusának munkájában is megtalálható. Már ezekből a nézetekből is kiderül, hogy a vallás nem független a társadalomtól.

A marxizmus tudományosan bizonyítja, hogy a *vallás — mint tudati jelenség — társadalmi termék*. A tudat az emberhez kötött, s a lélek nem más, mint az ember szelleme, és a lelki tevékenység az ember szellemi tevékenysége. Az ember szellemi tevékenysége, tudata nem istentől ered, hanem a létért való harcban fejlődik. Ahogyan Marx mondja: amilyen az emberek életmódja, olyan a gondolkodásmódja. Ezt a történelem tényei mindenben alátámasztják. A tudat együtt fejlődik a természettel.

Szépirodalmi művekben is leírnak egyes írók olyan eseteket, amikor a megelőző korokba visszakerülő vagy más körülmények közé kerülő ember bonyodalmakba keveredik azáltal, mert a kor embereivel nem érti meg egymást. Például Voltaire „Vadember” című kisregénye vagy Mikszáth Kálmán „Új Zrínyiasz” című műve a művészet eszközeivel mutatja meg, hogy amilyen az emberek életmódja, olyan a gondolkodásmódja.

A vallás nem a gondolkodással együtt keletkezett

Az emberrelválásban alapvető a munka szerepe, de ezt nem úgy kell elképzelni, hogy az emberek elkezdtek termelő tevékenységet folytatni anélkül, hogy tudatuk

lett volna, s tudat pedig csak később keletkezett és a tudattal együtt a vallás is jelent volna. Tények bizonyítják, hogy az őstársadalom kezdetén, az emberiség hosszú, nagy szakaszában az ember elemi érzéki fokon már volt tudat, de a vallás még nem volt. Hiszen mi a természet tárgyal közötti bizonyos függésekről. Az őstársadalom kezdeti szakaszában még egészen érzéki fokon állt az ember, de viszont tudat volt, olyan amelyhez nem kapcsolódott vallásos a vallási érzelem.

Már az ókorban próbálták az ember meggyőződni arról, hogy a tudat és a nyelv születik-e az emberrel, istentől születik-e, vagy nem. Jaroszlavszkij „Hogyan születnek, élnek és halnak meg az emberek?” című könyvében leírja, hogy az indiai uralkodónak különböző „szentírásai” alapján bizonygatták az ő népük nyelvén szólalt meg az isten, és hogy az isten adta a nyelvet az embereknek. Az uralkodó nagy épületben, teljesen elzárható tizenkét csecsemőt helyezett el, a gáló személyzet nyelvét kivágatta. A szolgáló személyzet kívüllevő embert nem érintkezhetett. Tizenkét év után hozták ezeket a gyerekeket, és nem beszéltek, nem tudtak, hanem egy semmiféle emberi hangot nem tudtak adni. Ez az eset nagyon tanulságos, bizonyítja, hogy maga a tudat társadalmi, és semmiféle istentől vagy szellemi lénytől nem származhat meg.

Voltak őskori népek vallás nélkül

A munka, a nyelv és a gondolkodás csönhatásban, együtt fejlődött. Az emberek, amelyek elemi érzéki fok

Mit bizonyítanak a tények?
Felmerül, hogy így van-e ez? A tények,

jelentek, egyáltalán semmiféle vallási érzelmekkel, nézetekkel nem kapcsolódtak egybe. Csak a későbbi időben alakult ki a vallás első nyoma. Régészek és kutatók sok leletet találtak, amelyek az emberrelválás különböző szakaszait jellemzik. A jávai, a kínai ember egy-egy lépcsőfoka az emberrelválásnak. De Afrikában is találtak leleteket. Van úgynevezett neandervölgyi, heidelbergi és cromagnoni lelet. Ezek szintén lépcsőfokok. Az első lépcsőfokoknál egyáltalán nem, de a Neander-völgyben is csak egy későbbi időszakot mutató rétegben találtak olyan leleteket, amelyek a vallás akkori meglétére utalnak. Ezek azonban a későbbi heidelbergi és cromagnoni leleteknél már egyformán megvoltak. Az első vallási nyomot mutató leletek azonban csak a legutolsó 50–100 000 év időszakából valók, holott az emberrelválás ennél jó pár százezer évvel hosszabb folyamat volt.

A néprajzkutatók a múlt században, de még a legutóbbi évtizedben is találtak törzset, amely az ősközösségi társadalom kezdetleges őshorda állapotában élt, és a vallás semmilyen formájával nem rendelkezett. Hegel német filozófus is leírja, hogy az ő idejében — a XIX. század első felében — felfedeztek egyes eszkimótörzseknek nem volt vallásuk. Az „Élet és Tudomány” című folyóirat 1957-ben közölt cikket arról, hogy Ausztráliában felfedeztek egy olyan, egészen primitív körülmények között élő törzset — a kubuk törzset —, amelynél a vallásnak semmiféle nyomát nem találták. A mi szocialista fejlődésünk is bizonyítja, hogy a vallás nem kívülről kerül az emberbe, nem örök, tehát a vallásos érzést neg lehet szüntetni. Az olyan gyerekek, akiket 1945 után vallás nélkül neveltek, és környezetüktől, amelyben élnek, nem kapnak vallásos tudatot, nem tudják, hogy mi az isten meg a szellem, vagy mi az, hogy stenfélelem, mi az, hogy az isten büntet, vagy megjutalmaz, aszerint, hogy rosszat vagy jót tesz az ember.

A vallás nem egyistenhittel kezdődött

Egy másik probléma, amellyel bizonyítuk az egyházi nézetek tarthatatlanságát: Milyenek voltak az első vallási megnyilvánulások? Az egyházak és az „Alapvető hittankönyv” is úgy állítja be, hogy a vallás már első megnyilvánulásaiban valami lívont szellemi módon jelentkezett, és az első vallások a „monoteizmus”, az egyistenhit vallásai voltak. Eszerint az őstársadalomban a vallás először egyistenhittként elentkezett, s az ettől eltérző eltérések voltak azok, amelyek a primitív népeknél természet tárgyait az imádása, később többistenhit felé fordították az embereket, és hogy a kinyilatkoztatás, Jézus Krisztusnak a földre jötte és más „tények” közták, hogy az emberek visszatértek az egyistenhitre és most már általában a nagy állásoknál újra az egyistenhitről beszélünk. Tehát azt, amit a történelem mint alóságos tényeket tár fel, hogy az őstársadalom idején a természet tárgyait (fétiket), majd állatokat (totemvallás) nádták az emberek — úgy állítják be, hogy ez eltérés, torzulás, s hogy valójában vallásnak ez a lényege, az egyistenhit ezekben is megvolt.

Pedig ez teljesen hamis állítás. Az egyistenhit eszméjének kialakulása ugyanis teljesen összefügg a társadalom anyagi élet-örülményeinek fejlődésével. Engels mond-

ja, hogy az egy király, az egyeduralkodó, a despotá nélkül nem jött volna létre az egyisten tudata. De összefügg az emberek tudatának fejlődésével is, mert csak akkor jöhetett létre, amikor az emberek már magasabb fokon tudtak létrehozni elvont fogalmakat. Ez viszont csak a társadalom fejlődésének egy nagyon is későbbi szakaszában valósult meg.

Az őstársadalomban a vallás első, elemi fokon a tárgyak, a jelenségek, emberi tulajdonságokkal való felruházásában, a jelenségek megszemélyesítésében jelent meg. Ez volt az első nyoma a vallásnak. Ennél már fejlettebb fok volt az őstársadalom természeti vallása, amikor az állatokat kezdik imádni. Ennél később még fejlettebb fok, amikor már az egyes tárgyak helyett a tárgyak csoportjáról kialakítanak egy elvont, általánosított elképzelést. Az erdők egyes fáinak megszemélyesítése helyett pl. kialakítják az erdők szellemét. Ez már óriási előrelépés volt: magasabb fokú absztrakció létrehozása. Később emberformával ruházták fel az istent. De még ez is úgy nézett ki először, hogy az istenek ott élnek az emberek között, állandóan köztük vannak. Homerosnak, az ókori görög íróknak az „Iliasz és az Odyssea” c. műveiben például az istenek ugyanolyan életet élnek, mint az emberek; nap mint nap beavatkoznak az emberek életébe stb. Marx a fentiekhez hasonló nézeteket bírálva, rámutat arra, hogy a fetiszizmus az érzéki gerjedelem vallása, és nem igaz, hogy a vallás az őstársadalomban az embert felemeli az érzéki gerjedelem fölé.

A lélek halhatatlanságáról

Nem állja ki a tudományos vizsgálatot az az állítás sem, hogy a lélek halhatatlansága minden vallásnak olyan velejárója, amely a vallás kezdetaitől fogva megvolt. Az egyházi lapokban újabban sok cikk jelenik meg a lélek halhatatlanságának, örökkévalóságának bizonyítására. Pedig ennek maga a Biblia is ellentmond, mert az „Öszödvetség”-ben van egy rész, amely kimondja az emberről: „Porból lettél, és oda térsz vissza”. Sehoh nem találkozzunk azzal, hogy amikor a test visszatér a porba, akkor lenne valamilyen „lelke”, amely elszáll a mennyországba. Hosszú évszázadokig az egyházon belül is vitatkoztak arról, hogy a lélek halhatatlansága velejárója-e a vallásnak, vagy nem, s hittételt kell-e csinálni belőle, vagy nem? Csak 1512-ben, a lateráni zsinaton tették olyan hittétellel ezt, amelyet minden keresztény ember köteles elfogadni.

A vallás keletkezésének okai

A marxizmus előtti álláspontok

Amikor az egyház álláspontjával vitatkozzunk, nem elég negatív módon csak cáfolni, amit az egyház mond. Szükséges, hogy tudományosan választ adjunk a vallás keletkezésének okaira. Ezt a módszert már a marxizmus előtt is keresték. Már az ókorban is voltak tudósok, gondolkodók, akik a vallással szembekerülve, nemcsak azt mutatták ki, hogy az ember teremti az isteneket, hanem a vallás keletkezésének okait is keresték. Ezek között Demokritosz és Epikurosz volt a legnevesebb. Kimon-

dották, hogy a vallás a tudatlanságon alapuló félelem születte. Demokritosz szerint a félelem szüli az isteneket. Ehhez egyesek hozzátették még azt is: „és a család”. Nagyjából ez a két álláspont vonul végig a történelemben a marxizmusig. Még a francia felvilágosodás korának nagy gondolkodói is magukévé tették ezt. Holbach például „A természet rendszere” című munkájában így ír: „A természeti okok ismeretének hiánya arra készítette az embert, hogy isteneket alkosson magának, s a család után ezeket valami rettegett dologgá változtatta.”

Meg kell mondanunk, hogy ezeknek a nézeteknek a maguk korában nagyon pozitív szerepük volt. Sajnos, erről még mindig keveset beszélünk! Pedig a maguk korában ezek a gondolkodók nagyon is pozitív harcot folytattak a vallás ellen. Különösen a francia felvilágosodás nagy gondolkodóinak műveit használhatjuk fel még ma is, ahogyan a vallás elleni harc feladatait, módszereit, eszközeit megszabták. A francia felvilágosodás gondolkodói például követelték a népoktatás kiszélesítését. Azt mondták, hogy a tudást el kell juttatni a széles rétegekhez, hiszen ha a tudatlanságon alapuló félelem szüli az isteneket, akkor amennyiben megszüntetjük a tudatlanságot, megszűnik a félelem is, és így fokozatosan megszűnik a vallás is. Kiderült azonban, hogy a tudatlanság felszámolása még nem szünteti meg a vallást. A tudatlanság ugyanis eleme a vallásosság, de az egyáltalán nem jelenti azt, hogy a vallást meg lehet szüntetni csak azzal, hogy az emberekhez elvisszük a tudományt.

A vallás felszámolásához azokat a társadalmi viszonyokat kell megszüntetni, amelyek a vallásosságot szülik. Vagyis meg kell változtatni azokat az anyagi viszonyokat, amelyek a félelmet szülik. Ezt a tényt viszont csak a marxizmus gondolkodói ismerték fel.

A marxizmus álláspontja

A vallás keletkezésének és fennmaradásának alapvető oka az őstársadalomban a természet erőinek való kiszolgáltatottság, később, az osztálytársadalomban pedig főleg a társadalom erőinek való kiszolgáltatottság. Ki kell emelnünk itt a „kiszolgáltatottság” szót.

Az őstársadalom idején ugyanis az emberek ki voltak szolgáltatva a természet erőinek. Gyengék, kezdetlegesen voltak az eszközeik és a természet uralkodott rajtuk. A természet nem létszen, tálcán nyújtotta az embereknek az élet fenntartásához szükséges javakat. Amikor eljutottak már oda, hogy az állatokat meg tudták ölni, addig üldözték azokat, amíg a fáradtságtól össze-rogynak, és csak akkor tudták elérni, hogy kőbaltáikkal megöljék őket; vagy pedig a szakadék szélére üldözték, ahonnan lehullottak, és így tudtak hűshoz jutni. Milyen óriási erőfeszítésbe került ez az embereknek! Mennyivel nagyobb előrelépés volt az emberrelválásban, amikor íjat és nyilat alkottak. Akkor már ugyanis nem kellett az állatok után szaladni, hiszen leshelyről el tudták pusztítani őket. Gondoljunk arra, milyen csapásokat zárdított a természet az emberekre áradás, szárazság, vihar, betegség és sok minden más, ami bajt, szenvedést okoz az embernek.

Abban a korábbi időszakban, amikor
(Folytatás a 6. oldalon)

PÁRT-és KISZ-szervezeteink

Példájuk követésre méltó

Bármilyen valószínűtlenül hangzik is: Lókút község felnőtt lakosságának egyharmada önkéntes tűzoltó. Igaz ugyan, hogy a testület úgynevezett aktív magvát „csak” 40 önkéntes tűzoltó képezi, azonban az is tény, hogy a közel kétszáz pártolótag igen megbízható és példamutató harcosa a tűzvédelem ügyének.

A testületi élet kifejlesztésében kezdettől fogva jelentős szerepet játszott a helyi párt- és tanácsszerv segítőkészsége, jóindulatú támogatása, valamint az a szoros együttműködés, amely a helyi KISZ- és testületi fiatalokra jellemző. S hogy ez utóbbi maradjunk meg kell mondanunk, hogy a falu fiatalosságának az a szoros tömörülése igen jelentős mozgatóerő mind a KISZ-szervezet, mind pedig a tűzoltótestület fejlődését illetően. A KISZ-szervezet fiataljai zömrel egyben testületi tagok is, s példamutató magatartásuk igen kedvezően érezteti hatását a testületi fiatalok körében. De ugyanez mondható el azokról a tűzoltófiatalokról is, akik lényegében a testület kötelékében nevelkedtek, s csak az utóbbi időben léptek az ifjúkommunisták soraiba. S hogy ez mennyire így van, azt talán mindennél jobban példázza, hogy nem is olyan régen az önkéntes tűzoltó-fiatalok egy csoportja volt az, amelyik társadalmi munkában igen rövid idő alatt rendbehozta a vasúti átjárónál levő átjáró megrongálódott és forgalmi akadályt képező „hid”-ját.

Mindent összevetve, igen jó és gyümölcsöző ez a szoros együttműködés — példát vehetnénk róluk a többi község KISZ- és testületi fiataljai is. A községi KISZ-szervezet egyébként most készül a vezetőségválasztó taggyűlés megszervezésére. Minden biztosíték megvan arra, hogy ez a fontos taggyűlés betölti hivatását, s a tagság döntése és határozata (gondolunk itt a vezetőség megválasztására és a soronlevő feladatok megjelölésére) nagyban elősegíti majd a KISZ-szervezet munkájának további javulását.

A tudomány a vallásról

(Folytatás az 5. oldalról)

gyengék voltak az emberek eszközei, úgy gondolták hatékonyabbá tenni azokat, hogy kegyeket kértek a természet erőitől. A természeti tárgyakat, jelenségeket emberi tulajdonságokkal ruházták fel. Saját maguk életét vetítették át a természetre, hiszen egymás között kialakult a harag vagy a jóbarátság és egyéb ilyen viszony, s ezt kivetítették a természetre is. Úgy képzeltek, hogy a természetben vannak hozzájuk hasonló tulajdonságú, de náluk hatalmasabb erők, amelyeknek a kegyeit el lehet nyerni, s mágikus szertartásaikkal, varázslással befolyásolni lehet őket: ha haragszanak, akkor ki kell engesztelni őket, s ha kérik akarnak valamit tőlük, lehet kedvezően befolyásolni őket.

Ennek a befolyásolási törekvésnek — megszelídített formában — egészen a mai időkig is megvannak a nyomai, mert amikor a vallásos ember ma elmegy a templomba imádkozni, és hisz abban, hogy az isten segíteni fogja, ha hozzáfordul gondjával, bajával, és emellett még a perselybe is bedob egy bizonyos összeget, hogy hatékonyabbá tegye a segítségkérést, akkor nem tesz mást, mint amit durvábban ugyan, de a maga korában az ősember tett.

A vallás első nyomaival tehát akkor és ott találkozunk, amikor az emberek a valóságos összefüggések mellett képzeltek összefüggésekkel pótolják gyenge ismereteiket. Ezeket a képzelte összefüggéseket viszont úgy állították be, hogy a természet erőit lehet befolyásolni.

Pezsgó KISZ-életet várunk tőlük!

A VESZPRÉMI TŰZRENDEZETI ALOSZTÁLY KISZ-csoportjának (az alosztályon KISZ-csoport működik s szervezeteileg a BM KISZ-szervezethez tartozik) élete és tevékenysége felől érdeklődve, mostanában bizony nem valami megnyugtató és biztató képet kaptunk az ember. Magyarán mondva, valahogyan úgy áll a dolog, hogy a KISZ-munka — a korábbi időkhöz viszonyítva — bizonyos mértékig visszaesett, a csoport tevékenysége lényegében egy helyen topog, s a többé-kevésbé rendszeresen megtartott csoportgyűléseken kívül egyéb más munkát nem nagyon tudnak felmutatni.

Az alosztály pártszervezetének legutóbbi taggyűlésén sok szó esett a KISZ-szel kapcsolatos problémákról is. S ha nem is boncolgatták mélyrehatóan s minden részletében ezt a kérdést, mindenesetre beszéltek a hibákról és hiányosságokról, la- tolgatták a lehetőségeket, sőt, bizonyos vonatkozásban (pl. társadalmi munka szervezése, faliújság-szerkesztés, sajtóviták

rendezése) konkrét feladatok is megjelöltek a KISZ-cs számára.

KÉTSEGKÍVŰL NAC HELYES és feltétlenül idő volt, hogy a pártszervezet piarendre tűzte ezt a ké Annál nagyobb hiba azonban, ha ezzel a s tünk még csak kezdeti — sel befejezettnek tekintet dologot, s ismét magukra ná a fiatalokat. De hiba vetne el a KISZ-csoport nem méltányolná a pártst zet segítőkészségét, s a vékenység, az intenzív munka kialakítására val rekvés helyett továbbra i tozatlanul a kényelmessé lásponjtára helyezkedne. méljük azonban, hogy mi nem kerül sor, s a fiatal ták „fölbrednek” eddigi nőjükből”, és fiatalos ler tel, ifjúkommunistákra j ző állhatatossággal látna zá a meglevő hibák, hiár gok felszámolásához, a minden tekintetben eredi vezető KISZ-élet kiala hoz.

Vannak, akik azt állítják, hogy az emberiség korai fejlődésében a vallás a gazdasági életet közvetlenül segítő, ösztönző ideológia volt. Szerintem ez az elképzelés nem állja meg a helyét még ezen az elemi fokon sem.

A primitív ember tudata ugyanis közvetlenül az anyagi létét tükrözte. Az első tudati dolgok közvetlenül a természet megismerésére és az egymás közötti érintkezésre vonatkoznak. És ez azt jelenti, hogy az ember tudata, amely közvetlenül a termelést tükrözte, tartalmazott pozitív, magát az életet előrevivő, segítő elemeket is. Ezek a valóságról szerzett helyes ismeretek voltak, de tartalmazott ugyanakkor fékező elemet is — és ez éppen a vallás volt.

Nézzünk egy példát! Egyes primitív afrikai, néger, vagy dél-amerikai indián törzsek vadászat előtt mindig mágikus szertartásokon vettek részt. Ez azt a reményt ébresztette bennük, hogy a vadászat sikerres lesz. Feltétele ez a vadászat tényleges sikerének? Egyáltalán nem! Csak illúziókat táplál, s ezzel végső fokon inkább ellenható tényező. A sikeres vadászatot ugyanis az segíti, ha eszközeiket fejlesztik és nem az, ha isten segítségét kéri.

Összefoglalva tehát: A vallás nem istentől ered, és nem örök; társadalmi termék, amely az őstársadalomnak egy viszonylag késői szakaszán jött létre, s keletkezésének alapvető oka a természet erőinek való kiszolgáltatottság.

(Folytatása következik)

Balkó István

Ahol a szervezethez az öntevékenységgel pá

IDESTOVA HÁROM ES FEL ESZTE hogy megalakultak, de tulajdonképpen c három év óta élnek szervezett KISZ-él első időkből még csak kilencen voltak, gyan telt-múlt az idő, erősödtek, s léts is szaporodtak. Ma már húszan vannak, mennyien fiatalok — kettő-három kü pártönkívüliek. Az alapszervezet munka rom tagú vezetőség irányítja, de a tag- szefogásában és nevelésében igen nagy jut a két bizalmiunk is. Munkájukba segíti őket a BM KISZ-szervezet csúc sége, no meg — természetesen — a pártszervezete is.

A várpalotai tűzrendészeti alosztály ról — mert hiszen róluk van szó — min zás nélkül elmondható, hogy szinte meg suk óta szervezetteren s amellett igen é nyen dolgoznak. 1958-ban például közet sadalmi munkaórával járultak hozzá a dői „Ifjúsági tó” építéséhez, a rákveti ben pedig — kezdeményezésük és aki veteik eredményeként — új kerítést i laktanyaudvar. Ez utóbbi munkával e mintegy 15 ezer forintot takarítottak me gazdaságuk.

A LEGSZÜFOLTABBNAK és legm- sabbnak az ideit esztendő mutatkozott, első két hónapjában részt vettek és igei rére méltóan szerepeltek a BM-szerve rülts seregcsapataiban. Aktív részesei ugyanakkor a KISZ KB kezdeményez ság a szocializmusért” mozgalomnak is. tovább menjünk: a többiekkel együtt o és élenjártak az egyéb, más megmozdu is. Kivétel nélkül eleget tettek pl. az , jelvénytársaság verseny” követelményeit első között voltak abban a nagy muni amit a laktanya külső falainak és ablak festése jelentett. Egyébként mostanba goznak, mégpedig a pétfürdői orvos feléptetésével kapcsolatos nagyszabású ti megmozdulás keretében. Ez ideig má dolgozott munkaórával dicskedhetnek hány órával még „tartoznak”, mivel an

in 160 órát ajándítottak fel erre a célra. S hogy időt, "tartozásukat" nem maradnak adósok, 70 névze talán mindennél kézzelfoghatóbb biztosságok eddigi munkásságuk.

A kisizisták — természetesen — nemcsak a külső társadalmi megmozdulásokban jelesnek. Általában az elismerés hangján szólunk a mindennapi szolgálati életben vagy pl. szakmai és politikai továbbképzésben tanúsított magatartásukról, helytállásukról is. Az osztály parancsnokának véleménye szerint a fiatalok többségükben igen felelősségteljes és beületesen látják el szolgálatukat. S ha netán stentként mégis előfordul egy-egy fejelemesé, a KISZ-tagság nem nézi tétlenül a rendbontást. Jellemző erre egyébként az a nemrégiben egyházi eset, hogy az egyik, rendszeresen szatizáló fejelemesétlenkedőt a KISZ-fiatalok átvoltították soraközl.

GEN JÓ MÉRBERBEN FOLYIK a kiszesek politikai képzése is. Az elmúlt évben pl. valamennyi fiatal tanult az „Időszérű kérdések” tanfolyamán. A most beinduló oktatást illetően nyíltan változott a helyzet, hogy a tavalyi kitérők már a „Marxizmus-leninizmus kérdéseit” folyományon képezik tovább magukat. Lényegében igen pozitívum értékelhető a szakmai továbbképzésben tanúsított helytállásuk is. Különösen említésre méltó ezzel kapcsolatban az a zdeményezés, hogy a jobban és könnyebben uló s nagyobb felkészültséggel rendelkező fiatalok rendszeresen segítik gyengébb társait. Így történetesen azután a tavalyi esztendőn, hogy egyik-másik nehezebben tanuló fiatal y egész fejelemes javított évvégi osztályzatán.

A várpalotai ifjúkommunistáknak is a KISZ kög kongresszusra foglalkoztatja most legjobbn. Török a fejüket, tervezgetnek, szeretnének lamivel „kirukkolni” a kongresszus tiszteletében. Több mindentől még esett már ezzel kapcsolatban, de véglegesen még nem döntöttek. lőszíniük látszik azonban, hogy kongresszusi „műszakjukban” igen nagy szerepe lesz a lakóházak társadalmi munkában történő társadalmi felhívásának.

EFEJEZÉSÜL TALÁN MEG ANNYIT: A palotai tüzoltói KISZ-alapszervezet fiataljai esszel Lajos tiz., Endrédi Gábor őrm., Mőgor re őrm., Németi Barna tiz., de a többiek is) ideig igen szorgalmasan és becsületesen. lommunistákhoz méltóan dolgoztak. Megszédülés éppén ezért, hogy továbbra is lelki-erőtelesen tevékenykednek, s a kiszesekre járuló elvi szilárdasággal és lendülettel munkáltnak majd a KISZ-kongresszus szombat fel- itok sikeres végrehajtásán is.

Idejében gondoskodtak

A PÁPAI TÜZRENDEZETI ALOSZTÁLY RTSZERVEZETE idejében és a vonatkozó határozatok szellemében gondoskodott az 1-61. évi pártoktatás megszervezéséről. A tvezetőség az elmúlt év tapasztalatai alapján bta meg a propagandamunka legfontosabb y feladatát. Nagy gondot fordítottak a hallókiváltságára és besorolására. Valamennyi elvtársát elbeszélgettek s az önkéntesség szemmel figyelembevételével, személyenként 6n-külön állapodtak meg velük a továbbtanulási szintjeiket illetően. Kiválasztották az új és ékényességükben megerősítették a régi propagandistákat is. Az alapszervezet és a BM-csúcselőség döntése értelmében az osztály komisztái és a fejlettebb pártoktatók — a talyi „Időszérű kérdések” tanfolyama helyett — Marxizmus-Leninizmus alapjai” tanfolyamon esztük tovább politikai ismereteket.

EM DÖNTÖTTEK MEG VÉGLEGESEN mint- tiz főnyi — alacsonyabb alapképzettségű — tonkivüli politikai továbbképzésében. Elő- r arra gondoltak, hogy majd a kötelező pokal továbbképzés keretében oldják meg ezt cérdést, azonban — mint utólag kiderült — s most nem nyílik lehetőség. Más megoldást l tehát választanuk. Hogy miként csinálják j — nem tudjuk. Mindenesetre reméljük, y nem a könnyebb megoldást választják, s a a már meglevő magasabb oktatási forma igától közé sorolják be őket. Ezzel ugyanis a hogy elősegítjük, inkább hátráltatják a itikai ismeretekben még meglehetősen járát- fiatalok képzetését, és ugyanakkor a már fej- ebb tanulóközösség munkájának szintjeit kkenének.

Pápán

a közelmúltban meg- alakult a rendőr- és tüzoltó-fiatalok közös KISZ-szervezete. A fiatal kollektíva ősz programjában a KISZ közlő kongresszusára való méltó fel- készülés, valamint kultúrgárda-szerve- zése, rendszeres klubestek és teke- rersenyek rendezése szerepel. A pápai rendőr és tüzoltó if- jukommunisták erő- sen bizakodnak, hogy a KISZ-szer- vezetet megalakulá- sával szervezeteiben je- leget öit a fiatalok nevelését célzó mun- ka, s ez nemcsak a fiatalok közötti elvt- ársi-baráti kapaso- lat elmélyítésében, hanem a rendőri és tüzoltói munka to- vábbi javításában is kedvezően érezteti majd hatását.

KÉT NAPIREND SZERE- PELT a Veszprém megyei tűz- rendezeti osztálytörzs pártszer- vezetének szeptemberi taggyülé- sén. A pártszervezet titkára elő- szőr a vezetőség, illetve a me- gyei BM-Pártvégrehajtóbizott- ság által kiegészített és jóvá- hagyott második félévi munka- terv módosításait ismertette a tagsággal. Ezt követően a tár- sadalmi tulajdon védelmével kapcsolatos — felsőbb pártszer- vek által hozott — határozatok „helyi” végrehajtásáról tárgyalt a tagság.

A meglehetősen gondossággal összeállított beszámoló a tagság élénk érdeklődésével találkozott. Nem akadt egyetlen részt- vevő, aki — ha röviden is — ne jelentkezett volna szólásra, s nem mondta volna el vélemé- nyét a felvetett problémákkal, megállapításokkal kapcsolat- ban. Nem érintettek valameny- yi fontos kérdést, de a tár- sadalmi tulajdon védelme terén — körükben — tapasztalható

hibák, hiányosságok felvetésé- nél nem fukarkodtak saját hi- báik önkritikus elemzésével sem. Öszintén beismerték pél- dául, hogy bizony, sok esetben csak a területi egységek mu- lasztásait ostromozták, ugyanak- kor vajmi keveset tesznek a sa- ját portájukon, a saját munká- jukban tapasztalható lazaságok felszámolására. E tekintetben elsősorban is a műszakiak mun- káját és az osztálytörzs szak- előadóinak egyoldali munkásti- lúsát érte komoly bírálat.

HA NEM IS MINDEN TE- KINTETBEN kifogástalan, egy szempontból mégis különösen jó volt ez a taggyűlés: Féltreérthe- tetlenül tükrözöte, hogy az osz- tálytörzs kommunisztái nem né- zik közömbösen és tétlenül a társadalmi tulajdon védelmé- ben reájuk háruló feladatokat, s ha helyenként akad is még restanciájuk, végeredményben szívvel-lélekkel a párthatározat sikeres végrehajtásán munkál- kodnak.

HELYREIGAZÍTÁS

Az augusztusi számban megjelent „Békés egymás mellett élés — nem- zetközi osztályharc” c. cikk „Mi a békés egymás mellett élés igazi aka- dály” alcíme alatti bekezdés helyesen így hangzik: „Kik akadályozzák a békés egymás mellett élést? — ez az imperialista rágalmak leleplezésé- nek alapvető kérdése. A szocialista országok, mert elismerik az ideoló- giái harcot, vagy az imperialista háborús gyújtogatók, akik kémperepül- sekkkel, a leszerelési tárgyalások szabotálásával stb. bizonyítják be igazi céljaikat?”

Egyik szöke, a másik bar- na, a harmadik csoda- szép...” Ez a régi-régi dal jut az eszembe, ahogy az asztal táolsó oldalán csüvítelő lányokat nézem, fag- gatom, hallgatom Zalaszentgrót országzszerete ismert „Új Bará- da” termelőszövetkezetének iróddájában. Hatan ünek, be- szélnék, kacagnak — a persze, percnként változik a kedé- lyük. A tsz gyümölcsösében, szőlőjében dolgoznak ez év ta- vasza óta. Önálló munkacsapa- tot alkotnak, vezetőjük Husz Margit, aki most a jobb szélén ül a sarokban. Mellette Varga Marika izog-mozog a széken, Horváth Zsuzsa, a szomszédja néha oldalba is bökli... Kovács Rózi — a kis kollektíva szöke- sége — jobb oldalán Gellért Rózi ül, végül pedig a „jőde- szedés” Kiss Éva. Kinn, az ab- lakon túl ezer színűvel, hang- jával szong a szeptember, pírít a vénasszonyok (a lányok) nye- rint „az idős karádrnök” ny- va. Idebenn hús patakékné csorogál a beszéd, a vállomás az életről, a munkáról, a jövő- ről — és a szövetkezeztől.

Kisszentgróton születtek va- lamennyien, ott is nevelkedtek, s onnan indulnak el reggelente a munkába. Estéknél, ha le- száll az alkony, ha befejeződött a nap, oda térnek vissza.

— Régebben is ismerték egy- más? —

— Barátnők voltunk, össze- jártunk — csenáll fel kórusban hangjuk. Egymásra néznek, mosolyognak, aztán valaki megszólal:

— Csak vasárnap találkoztunk. Most meg minden nap együtt vagyunk, együtt gyűjt- jük az élményeket, meg a munkaegységeket. Jobb így, mint úgy...

Mitűn születtek belettek, el- határozták, hogy ők is a kö- zösben dolgoznak. Mivel az

Ahiket mindenki szeret

előző években szerettek némi „háztáji tudományt” a szőlő- vessző öfjástát illetően — az idő- sebbekkel közösen —, ahhoz lát- tak hozzá március végén a ke- rületi kultúrházban. Mondanom sem kell, hogy gyorsan fészket rakott körükben a jókedő, meg a derű...

Amikor kivirult a mező, új tennivaló várt rájuk. A gyű- mölcsösben találtak meg díro- dalmukat, reggeltől estig tartó elfoglaltságukat. Kapáltak, po- rozóztak, gondozták a szőlőtöke- ket, közben pedig — ha hirtűk őket — kirándultak „más té- rületre” is: kukoricát kapáltak, répát egyeltek.

Kis vő csapatuk kerékpárral járja a mezőt — megspórolja a hosszú gyaloglást. Igen, mert mindannyiuknak van kerékpárja. Emellett pedig sok szép ruhája, divatos cipője és — nem árulunk el nagy titkot — ud- varlója is... A munkaegység- könyvben nap-nap után gyűl- nek a munkaegységek, úgy- hogy most, az ősz derekán, már 150—170 egység gazdái egyenként. Havonta nem keve- sebb, mint 20 forint előleget kapnak — s havi fizetésük 450—650 forint vándorol zsebkük- be. Nem, nem szórják el: ér- telmes, szép holmikát vásárol- nak, készülnek az életre, a jö- vőre...

— Mit csinálnak a munka után, vagy mit csinálnak va- sárnap? — vetődik fel a kérdés.

A fejrőppenő kérdés egy ideig a levegőben vibrál. Gond- dolkodnak, egy kicsit szegény- lősen arra várnak, hogy majd a másik kezd el a választ. Az- tán mégiscsak megoldódnak a nyeltek, s bevallják „főrra- san”, hogy szabadidejük jó ré- szét az önkéntes tüzoltóság foglalja le. Igen, igen — tüzol-

tók mind a hatan, sőt nem is akármilyenek. Akkor léptek be az egyesületbe, amikor a szövetkezetbe, s ma már mes- teret a szerelésnek — épp úgy, mint a szőlőköntözésnek, vagy a permetezésnek. Erről külön- ben legutóbb a zalabéri me- gyei versenyen tettek tanúsá- got, amikor is a zalaí női együttesek vetélkedésében a második helyezést szerették meg — egy szép, díszes okle- vével, és 1200 forinttal egye- temben!... (Nem vág „szigo- rúan” ide, de elárulom, hogy ezüsttal a fiúk tültekett rájuk: csapatuk nemcsak a megyei, de a pápai, majd a budapesti versenyen is nagyszerűen sze- reptelt. A csapat tagjai egyébként mindannyian az „Új Bará- da” fiataljai!) Nagyon örül- tek a sikernek, örülnek majd ezután is. Ez felelteti a fárd- dalmakat, az „átgyakorolt” szombatlendületűket, meg a vasárnapdeléltűket...

Sokszor közösen mennek el moziba, táncolni, szórakozni. Közösen nézték meg pl. a „Jég- revűt” Zalaezerszegen, s ők voltak a megyei vásáron (au- gustusban) a szövetkezet bor- kóstoló, pecsenyesült-árusító pavilonjának kiszolgálói. Mo- solyokban, vendégekből nem volt hiány, ennek tudható be azután, hogy két nap alatt negyvenezer forint gyűlt össze a kasszában. Jó vásárt csinál- tak! A szövetkezet vezetői meg is igérték, hogy máskor is őket küldi el az ilyen helyek- re, mert annak csakis hasznát lehet látni...

Vidáman élnek — izg- vértig mai lányok, szereti is őket mindenki a szövetkezetben, a tüzoltótestületben meg az egész faluban. De meg is ér- demlik a szeretetet!



Szofia központjában kiállított tűzvédelmi bemutató vitrin



A tűzoltó felügyelő lakógyűlésen beszéget a lakosokkal

A BOLGÁR TŰZOLTÓK AGITÁCIÓS TEVÉKENYSÉGEI

— M. Szaltiel cikke —

A Bolgár Népköztársaság tűzvédelmi rendelete az állami tűzvédelmi felügyelet szerveinek egyik feladatáknak tűzi ki, hogy ezek a szervek „szervezzék és folytassanak felvilágosító munkát a lakosság körében a tüzesetek megelőzése céljából”.

A bolgár tűzoltószolgálat tagjainak agitációs és propagandatevékenysége igen erőteljes és rendkívül sokrétű. Mindenüvé eljutnak pl. a tűzoltók jelmondatai, plakátjai és filmjei. A tűzoltók tanítják, befolyásolják a lakosságot abban, hogy a tüzeseteket megelőzze, és tudja, hogyan kell oltani.

Igen jól bevált agitációs eszköz a

tűzoltóhetek és tűzoltóhónapok

megrendezése. Ezeket a helyi tűzoltószervek rendezik a megyei politikai és tömegszervezetek aktív közreműködésével. Így pl. az agitációs hónap megrendezése keretében a Blagoevgrádi megyében egy megyei, valamint 28 városi és falusi bizottságot alakítottak. Ezekben a bizottságokban részt vettek a pártbizottságok, a Hazafias Front, a Komszomol, az Önkéntes Honvédelmi Szervezet, a helyi lapok, olvasó termek stb. képviselői is. Az agitációs hónapot rádióadással nyitották meg, és a rádió útján közvetítették az egész megyében. Rendkívül sokrétű agitációs tevékenységet fejtek ki: száznál több értekezleten a Bolgár Kommunista Párt, a Hazafias Front és

a Komszomol több mint 500 népművelő dolgozója beszélgetett el a lakossággal a tüzesetek okairól és azok megelőzéséről. A tanítók 400 iskolában és óvodában ismertették beszélgetés közben a gyermekek által okozott, gyermekjátékból keletkezett tüzeseteket. Sorozatosan vetítettek három tűzvédelmi rövidfilmet. Egyes épületekben és iskolákban feltűnő helyen rajzos és szöveges plakátot helyeztek el. De nincsen olyan tűzveszélyes objektum a megyében, ahol feltűnő helyen ne függesztettek volna ki tűzvédelmi plakátokat és jelszavakat. Kiállítást is rendeztek, amelyet közel 30 000-en néztek meg.

Hasonló módon szerveztek tűzvédelmi heteket és hónapokat a többi megyékben is. A gyakorlat azt igazolja, hogy ez a munkamódszer valóban pozitív eredményeket hoz, s mind több és több ember ismeri meg a tűzveszélyt és ez a felismerés fokozza az éberséget.

Ne gondoljuk azonban, hogy Bulgáriában csak a tűzvédelmi hetek és hónapok folyamán fejtenek ki agitációs tevékenységet.

A felvilágosító munka

az egész év folyamán napirenden van és a bolgár tűzoltók állandóan új módszereket igyekeznek használni. Egyik ilyen bevált módszer az ún. „epizódok” formája. Egyes tüzeseteket lefényképeznek és azokat „elrettentő példaként” vitrinekben kiállítják.

Ilyen vitrint első ízben Tirnovo vár állítottak ki. Az ügyesen elrendezett képek egy gondatlan anyát mutatták aki gyermekeit egyedül hagyta a lakásban — közben a tűzhely égett. A gyermekek szani kezdtek a tűzhellyel, tüzet okoztak a tűzoltóság beavatkozása ellenére se hetett őket megmenteni. Ezeket a fépeket közölték a „Protivopozsarna Oh



Munkában a propaganda-gépkec

(Tűzvédelem) c. folyóiratban is, de védelmi szervek népszerűsítését eme egész országban folytatták. A hatámaradt el. Az „oktatóvitrin” segítségével

A Burgasz-i tűzoltó-műkedvelők női és férfi táncsoportjainak látványos művészi programja





répsorozaton a szeszes ital mértéktelen élvezetének következménye látható

A cigarettavég eldobásának eredményét szemléltető tabló Blagoevgradban

A kiállítás iránt igen nagy az érdeklődés

a szófiai tűzoltóság 7-8 más hasonló tet is lefényképezett. Ezek a tüzesetek lövböző, de mindenkor jellemző okait mutatják be. Ezeket egyébként a tűzoltóság állításon is bemutatta. Ma már ilyen *„kiállításokat”* minden városban találunk, s ezek nagyban elősegítik a lakosság tűzvédelmi éberségének kifejlesztését. kiállításokon számos dokumentáló fényképet is felhasználnak. Ezek leeggett épületeket ábrázolnak, megjelölve a tüzeset aít és megnevezve a tüzesetért felelős mélyeket. De különböző olyan tárgyakat bemutatnak, amelyek a tüzeseteket előzik: megégett gerendákat, huzalokat a lamosbiztosító berendezéseinek, megfedett vasalóállványokat stb. A bulgáriai zvédelmi kiállításokra jellemző azok ki-jezetten megelőző jellege.

zott tűzvédelmi kérdésekkel, s a felvilágosító munkába igen aktívan bekapcsolódtak a helyi rádióközvetítő központok is. Cikkek hangzanak el az egyes lényeges feladatokkal kapcsolatosan, megrójják a hanyagokat, de megdicsérik a gondosakat és ébereket, szépirodalmi anyagokat olvasnak fel stb. Szilisztra megyében pl. a tűzvédelmi szervek minden hónapban magnetofonra vesznek fel felnőttek és gyermekek számára készített műsorokat, amelyeket azután a

hanem az önkéntes tűzoltók is az egyes üzemekben és falvakban. Ez a baráti kapcsolat a lakosság és a tűzoltók között mindjobban megszilárdul, s mind nagyobb lesz a tűzoltók tekintélye. A „Tűzvédelmi Igazgatóság” emellett *gyűjteményes kiadványok, könyvek* stb. kiadásával-és segíti a műkedvelő előadások rendezését.

rádióközvetítő központ útján

az egész megyében sugározzák. A népszerű tudományos filmek stúdiójában egyébként a tűzvédelmi igazgatóság közölte, hogy 6 filmet készítettek tűzvédelmi témákról. Ezeket a filmeket az egész országban levetítették. A tűz megelőzése során emellett diafilmeket is használtak.

Sok gondot fordítanak a tűzvédelmi szervek arra is, hogy a lakossággal beszélgetések révén jó kapcsolatot teremtsenek, de gondoskodnak jelszavak és plakátok ki-nyomtatásáról is. 1955-ben a tűzoltók közel 16 000 beszélgetést folytattak, több mint 600 vitrint rendeztek be, s csaknem 2500 agitációs táblát és bíráló tendenciájú nyomtatványt adtak ki. A jelszavak, nyomtatványok egy részét *repülőgéppel terjesztik*, de a cigaretta csomagokról meg a gyufaskatulyákról sem feledkeznek meg.

tűzoltók céltudatos, jó munkája,

amint a bolgár újságírók helyes beállítottsága következtében a napi és az időaki sajtó mind több helyet szentel a tűzdelemnek. A „*Rabotniceszko Delo*” c. pilap, a Bolgár Kommunista Párt Köz-nti Bizottságának hivatalos lapja ez év yamán már többször közölt tájékoztatókat a tűzoltók hősie viselkedéséről tüzetek alkalmával, s méltatta a tűzoltószerek megelőző és helyes munkáját. Az „*Otesztven Front*” c. napilap is cikkeket költ a gabonatermes megóvásáról és az erdő-izekről. De a *megyei újságok* szintén hozak ilyen cikkeket. Több újság egész ol-alekat szentelt ennek a kérdésnek. A Blagoevgradban megjelenő „*Pirinszko Delo*” lap pedig irodalmi versenypályázatot írt i a megyében található létesítmények tűz-édelmével kapcsolatos szépirodalmi cik-ekre — és a legjobbakat közli is. Érdekes, egy a *szófiai rádió* 15 adásban foglalko-

Igen eredményes módszer, hogy a tűzoltók értekezleteket tartanak a lakóházakban, s e beszélgetések során megmagya-rázzák a tüzesetek okait, ugyanakkor gya-korlati tanácsokat is adnak.

A bolgár tűzoltók nagyon jól tudják, hogy csak a dolgozókkal való szoros, köz-veilen kapcsolat teszi lehetővé a feladatok sikeres megoldását. Éppen ezért mindent megtesznek, hogy mind közelebbi kapcsola-tba kerüljenek a lakossággal. Ezt olyan módom igyekeznek elérni, hogy a tűzörse-geknél műkedvelő csoportokat, együttese-ket szerveznek, amelyek *agitációs estéket* rendeznek. Az előadásokat a lakosság szí-vesen látogatja. Érdeklődéssel hallgatják a rövid darabokat, nevetnek a szatirikus jele-neteken, amelyek segítségével a tűzoltók bi-zonyos hiányosságokat bírálhatnak, s fellelke-sülnek az előadott dalok és táncjelenetek, tornamutatványok hatására. Ilyen estéket nemcsak a hivatásos tűzoltók rendeznek,

És milyenek az eredmények?

— vetődik fel a kérdés. Beszéljenek a szá-mok! A megyék többségében a *tüzesetek-ből származó károk* 1960 első félévében — egy lakosra számítva — nem érték el a 0,15 leva összeget, sőt egyes megyékben még a 0,02 levát sem. Az egész ország területén 1960 első félévében azoknak a tüzeseteknek a száma, amelyeket a gyermekjártékokból keletkezett tűz okozott, az elmúlt év ugyanezen időszakához viszonyítva a felé-re csökkent, a kár összege 70,4%-kal lett kisebb.

Tüzeset, persze, ha kevesebb is, de még mindig akad, s ezek lényeges kárt okoznak a népgazdaságnak. A bolgár tűzoltók éppen ezért megelőző és agitációs munkájukban egy célt tartanak szem előtt: a *tüzesetek végleges megszüntetését, illetve megelőz-ését.*

van kell bánni a celluloid és gumi-
okkal — oktatja gyermekeit a szó-
fiai kiállítás egyik nézője

Az életmentésre szolgáló kiállított tárgyak nagy érdek-
lődést keltenek

A tablón látható gyermek esete fia-
talok és felnőttek számára egyaránt
tanulságos



TŰZRENDESZETI SZEMPONTOK az üzemek újrarendszerű építésénél

Az új építkezési rendszer okai

Az eddigi üzemi építkezéseknél általában azt tapasztaltuk, hogy az eredeti tervek elmaradnak a technológiai fejlődése, alakulása mellett, s emiatt az épületek a változások után már nem elégítik ki az új viszonyokat. A megépült különböző üzemi részlegek rendszerint csak a tervezés időpontjára vonatkozó szempontoknak felelnek meg, tehát általában olyan állapotokat tükröznek vissza, amelyek az üzemek megindulásakor megvoltak. Később azután az új ipari anyagok, a különböző új gyártási eljárások bevezetése, a szükségletek, illetőleg az igények megváltozása a gyártás menetében mind újabb intézkedéseket követelnek, és rendszerint az egész üzem átrendezését, átszervezését vonják maguk után.

A nagyarányú műszaki fejlődés, a vegyészeti ipar mérföldes lépése sokszor néhány hónap alatt elavultakká változtatják az eredeti üzemi beállításokat. Ezzel minden üzem életében számolni kell, mert hiszen ez a fejlődés természetes velejárója.

Az ismertetett körülmények közvetlen következménye az, hogy az elkerülhetetlen változtatás sokszor valóságos felfordulást okoz a létesítményekben. Toldozás, foltozás szükséges, s esetleg olyan nehézségek merülnek fel, amelyek sokszor a termelés egész szakaszainak tartós kiesését okozzák. Ilyenkor az üzemi munkában — hacsak átmenetileg is — szükségmegoldáshoz folyamodnak, aminek viszont sok bizonytalanság és hiányos üzemi biztonság a következménye. Emiatt fordul elő az is, hogy az új átszervezés és átrendezés igen nagy költséggel jár, s ezt — sajnos — ilyenkor már nem lehet elkerülni.

Az üzemek létesítésénél és kialakításánál éppen ezért mindig arra kell törekedni, hogy — a népgazdaság érdekeit mindenkor a legcélszerűbben figyelembevéve:

— az átalakítás és az átszervezés lehetőleg ne zavarja meg, ne akadályozza, illetőleg a lehető legkisebb mértékben befolyásolja a termelést;

sek szerint pl. az elválasztás áthelyezéséről, a poresziváscsökkentésről, az elektromos berendezések esetleges átalakításáról és átszereléséről — az új helyzetnek megfelelően stb.

Az átalakítás és az átrendezés alatt meg kell oldani a lövböző állványozásokat, alkalmi karbantartó részlegek felállítását, az építési anyagok tárolását, s mindez nagy helyigény jelentkezik, de az átszervezés miatt meg kell engedni. Ilyenkor éppen azok a feltételek adják a legtöbb feladatot, amelyek a tűzkezelés és a tűz tovaterjedése szempontjából a legcsúsztabban befolyásolják a megelőzés szabályait.

A tűzrendészeti hatóság rendszerint a készenlét, a felület és az ellenőrzés fokozásával, megerősítésével hidalja a helyzetet, de egészen természetes, hogy az ilyen intézkedés háltszább időre nem mondható a legmegnyugtatóbbnak.

Éppen ezért — véleményem szerint — támogatnunk minden olyan törekvést, amely arra irányul, hogy az üzem fejlesztésénél sorra kerülő átalakítások, átrendezések és átszervezések ne okozzanak feleslegesen nehézségeket.

Irányelvek a tervezésnél

Az üzemek telepítésére és építésére vonatkozó megtervezés általában az alábbi irányzat van kialakulóban:

a) Lényeges, hogy már az eredeti, tehát az első építkezésnél olyan felépítményeket létesítsenek, amelyek alakjuknál szerkezetükkel fogva mindenkor alkalmasak arra, hogy a technológia megváltozása következtében a legegyszerűbb megoldással a különböző üzemi részek könnyen áttelepíthetők legyenek.

b) A termeléshez szükséges gépek műszakilag olyan módon oldással legyenek beépítve, hogy a változott termelési viszonyoknak megfelelően a legegyszerűbb módon átszerelhetők legyenek; pl. a jövőben olyan csarnoképületeket kívánunk látni, amelyekben a legkülönbözőbb technológiai folyamatok megkívánt sorrendben többféle változatban, jelentéktelen költséggel áttelepíthetők.

Tűzrendészeti szempontból ez az irányzat igen tetszetős, mert ha megvalósul, az olyan méretű üzemi csarnok, amelyben egészen jelentéktelen átalakítással az I., a II. vagy III. veszélyességi csoportba tartozó üzemeltetések áthelyezhetők, akkor csak az a lényeg, hogy a tűzrendészeti szakértők épületszerkezetek tűzállóságát vegye figyelembe a tervezés bírálásánál. Az ilyen létesítésnél azután a különböző elválasztások — pl. korszerű épületelemekkel (panellekkel) — kevesebb költségkihatással rövid idő alatt átszerelhetők. Ilyen módon igényeknek megfelelő méretű helyiségek az új technológia számára kialakíthatók. Azonban ügyelni kell, hogy a használt épületelemek s az létesített elválasztások kielégítő s a tűzveszélyességi sorolástól mert az előregyártott elemek igen nagy része csak mérsékelt mértékben tűzálló, s nem felel meg az I. és a II. veszélyességi csoportba sorolt üzemeltetéseknek. Az elválasztásnál azzal is foglalkozni kell,

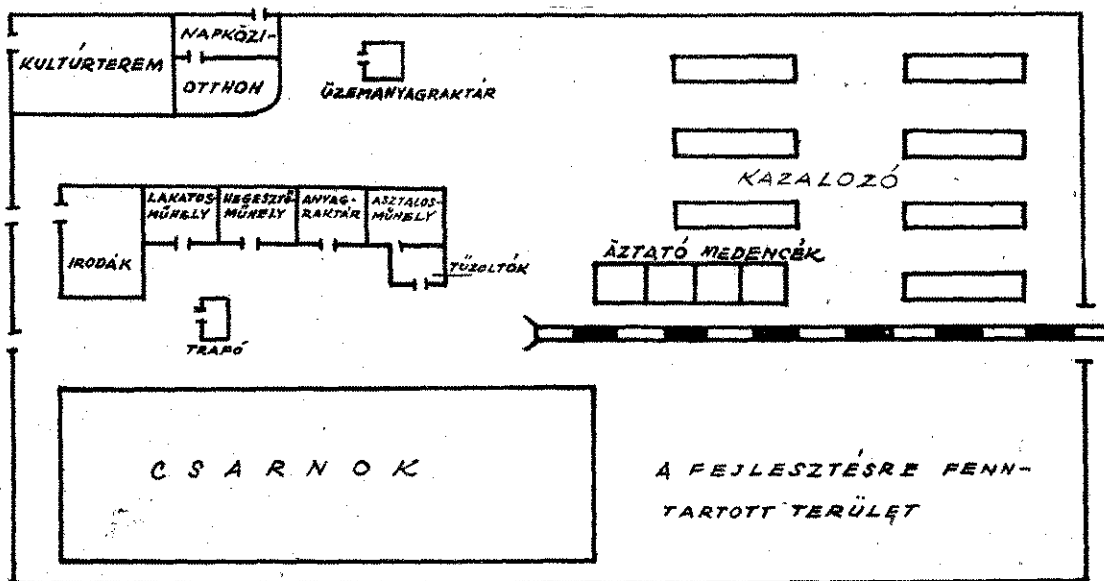

Az előregyártott épületelemekkel könnyen átrendezhető csarnok és az állandó üzemegységek

— az átszervezés és az átépítés minél kisebb költségkihatással járjon;

— az átrendezés alatt ne legyen olyan zsúfoltság és rendetlenség, amely az üzemi biztonságot veszélyezteti.

A három szempont közvetlenül a termelést érinti, azonban a tűzrendészeti intézkedéseknél is figyelembe kell venni ezeket, és biztosítani kell, hogy a szakértői vélemény megadásánál ne okozzunk nehézségeket az üzem életében.

A tűzrendészeti hatóság munkájában az átszervezés sok esetben több gondot okoz, mint az új létesítés. Ez érthető, hiszen gondoskodni kell a technológiai és a gépészeti berendezé-

sekre, hogy az ilyen átszerelésnél a válaszfalak kielégítő szigetelést biztosítsanak azokon a helyeken, ahol esetleg az üzemelésnél keletkezett gőzök, gázok, porok egyik helyiségből a másikba átkerülhetnek.

c) A nagy csarnoképítkezéseknél a technológiai folyamatokhoz és az épülethez szükséges különböző épületgépészeti elektromos berendezések összes fővezetékei a csarnoképítés hosszában olyan méretekkel lennének végigvezetve, hogy azokról azután megfelelő csatlakozásokon keresztül a későbbi során a csarnok bármely részében a szükséges vezetékek költséggel leágaztathatók, illetőleg áthelyezhetők lennének.

vezetéken a csatlakozások helyeit már az eredeti beépítésnél légszűrő távolságokban kell kiképezni. Így lenne meg-
 iva a különböző gépek, a porészívó, az elektromos erőátvitel
). fővezetéke. Ehhez a szükséges szerelvények kivitelezhetők
 y, hogy az átrendezések alkalmával megfelelő csőidomokkal
 gy flexibilis (hajlítható) vezetékekkel szükség szerint szét-
 pcsolhatók, valamint egyszerűen és gyorsan átszerelhetők le-
 enek. Ez a szempont is teljesen kielégíti a tűzrendészeti igé-
 reket, csak az a lényeges, hogy a csatlakozások olyanok legye-
 k, hogy a különböző veszélyességű és típusú helyiségekben
 yaránt megfeleljenek.

Az átalakítás, illetőleg átrendezés megkönnyítése érdekében
 vannak olyan követelmények is, amelyeket ugyancsak figye-
 lembe kell vennünk. Ezek általában a következők:

— Nagyon helyes, sőt úgyszólván szabály az, hogy az ilyen
 csarnoképületbe csak a közvetlen üzemeltetési, feldolgozási ré-
 szeket és az ezekkel szorosan egybetartozó termelő műhelyeket
 szabad beépíteni. Helytelen, ha pl. a csarnokban helyezik el a
 szárítót, a pihentetőt, az üzemfenntartó részlegeket, az ún. kézi-
 raktárt, a gyártásvezető irodáját, a nyersanyag- és a készárurak-
 tárt. Ezeket a csarnokba végérvényes jelleggel nem szabad beépí-
 teni. Gyakorlati tapasztalat igazolja, hogy a legtöbb felsorolt

üzemi rész a feldolgozó üzemtől
 teljesen függetlenül, övezetes el-
 választással telepíthető. Az ilyen
 elhelyezés a termelésben és az
 ezzel járó költségekben semmi
 hátránnyal nem jár. Ezek a ré-
 szek viszont az átalakítás alkalmával
 útban vannak, s áthelyez-
 zésük és áttelepítésük megnehe-
 zíti az átszervezést. A felsorolt
 kiegészítő részlegek legtöbb eset-
 ben a tűzrendészeti követelmé-
 nyek szempontjából is másod-
 rendűek. Egyszerűbb kiképzé-
 sük, tehát kivitelezésük és el-
 helyezésük kisebb költséggel, a
 termelő üzemtől függetlenül is
 megoldható.

— Fontos, hogy azokat az
 üzemi részlegeket, amelyek kü-
 lönleges és rendkívül magas be-
 ruházással létesülnek, sajátos gé-
 pészeti berendezésük és helyhez-
 kötöttségük miatt csak nagy
 költséggel helyezhetők át, ugyan-
 csak ne kerüljenek a fő üzem-
 épületbe, a már ismertetett csar-
 nokba. Ilyenek pl. a felületkeze-
 lő helyiségek, ahol nagy gépegy-
 ségeket helyeznek el, különle-
 ges szellőzőrendszereket alkal-
 maznak, fontos tehát, hogy ezek

az eredeti létesítés alkalmával olyan helyre kerüljenek, ahonnan
 nem kell már áthelyezni őket. Ez tűzrendészeti szempontból
 is nagyon helyes irányelv, mert hiszen fokozottan tűz- és rob-
 banásveszélyességük következtében a tűzállóan elválasztott el-
 helyzésük nagyon jó. Természetesen ez a szempont is minden-
 kor esetenként bírálható el. Ha a termelés megköveteli, akkor
 nem ragaszkodhatunk mereven ehhez az elképzeléshez, lénye-
 ges azonban, hogy a tervezés elbírálásánál ilyen értelemben
 foglalkozzunk ezzel, és az üzemeltetés szakembereivel megvár-
 gyaljuk a részlet lehetőségeit.

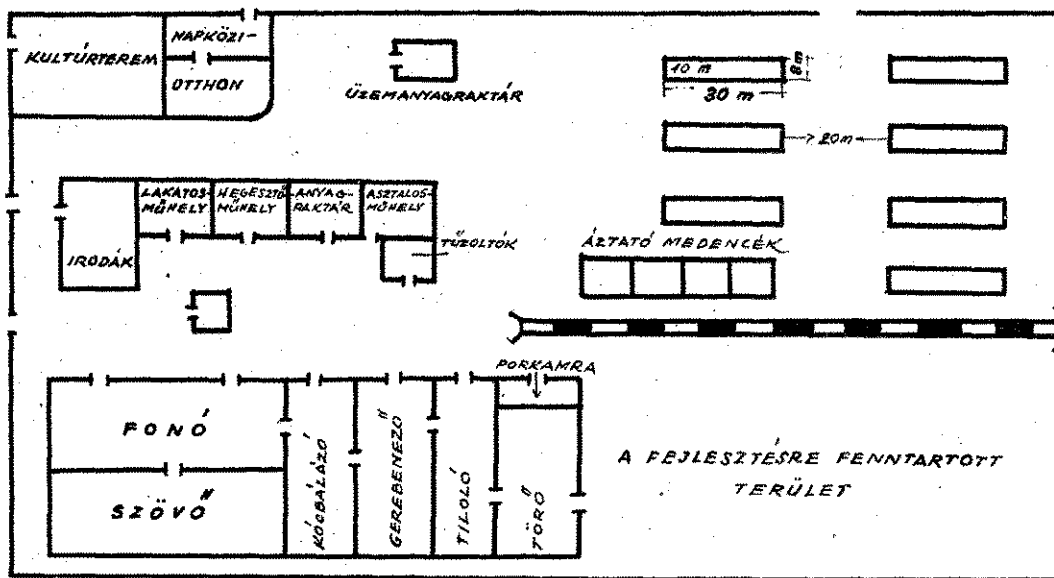

A feldolgozó részlegek elhelyezése a csarnokban

Elképzelhető, hogy a könnyen cserélhető válaszfalak, a kü-
 önböző épületemek, a fővezetékek sok esetben túlméretezése
 is a csatlakozások esetleges fel nem használása esetén maga-
 abb kiadásokkal járnak. Ez az első többletköltség azonban bő-
 ven megtérül az átszervezéssel járó szükségletekhez viszonyítva,
 mert később az átszervezési költségek szinte elenyészőek
 esznek.

Előnye ennek az építkezési megoldásnak az is, hogy a meg-
 változott üzemeltetési igényeknek megfelelő átalakítás sokszor
 tapok vagy legkésőbb hetek alatt befejeződik; az átszerelés, il-
 etve az átszervezés annyira egyszerű, hogy a különböző csőve-
 zeték és az elektromos berendezések állítása nem zavarja
 meg a termelés folyamatosságát, s munkakieséssel alig kell szá-
 molni. A tűzrendészeti hatóság szempontjából — véleményem
 szerint — ez azért lényeges, mert az átalakítások sokszor hóna-
 pokig is eltartanak, az átmeneti viszonyok alatt zsúfoltság, ren-
 detlenség keletkezik, ami súlyosan veszélyezteti a megelőzés je-
 hetőségét. Az új megoldásnál nem fordul elő, hogy a szellőzte-
 tés vagy az elszívó rendszer vagy a robbanásbiztos elektromos
 motor átszerelése miatt esetleg hosszabb időre teljesen le kell-
 jen állítani az üzem egy-egy szakaszát, vagy pedig csak olyan
 szükségmegoldással lehet áthidalni a nehézségeket, amelyek nem
 biztosítják megnyugtatóan a megelőzést és az esetleg keletkezett
 tűz legrövidebb idő alatti elhatárolását, illetve teljes eloltását.

A telepítés feladatai

Az új elgondolás szerinti építkezésnél mindenütt foglalkozni
 kell a helyi viszonyokkal, a telep alakjával, az iparvágányok-
 kal, a megközelítési utakkal, a közművekkel és a meglévő
 létesítmények elhelyezésével. Az ismertetett irányelvek ugyan-
 is egy teljesen új üzem létesítésénél egyszerűen megvalósít-
 hatók. Biztosítható a földszintes kivétel, a megfelelő megvilá-
 gítás, a megközelítés, a közművek csatlakozása (víz, gáz stb.),
 azonban gondolni kell arra is, hogy bővítéseknél a ren-
 delkezésre álló terület nagyságával számoljunk, és lehet,
 hogy a meglévő épületekben kell megoldani a létesítést. Az új
 tervekről megállapítható, hogy ezek az elvek leginkább föld-
 szintes épületeknél érvényesíthetők legelőnyösebben, ott telepít-
 hető át ugyanis a legkönnyebben az új adottságok szerint az
 eredeti beállítás.



Csatorna beépítése a fővezetékek számára

Leírásomban a legkorszerűbb telepítéssel és az üzemi épü-
 letek időközönként bekövetkező átalakításával ezért foglalko-
 zom, mert a tervező intézeteknél is napirenden vannak ezek a
 feladatok. Rendkívül fontos, hogy a tervezések úgy oldódjanak
 meg, hogy az üzemi átalakítások a lehető legkisebb költséget
 okozzák, a legrövidebb ideig tartsanak és főleg, hogy a terme-
 lést ne zavarják meg.

Zubriczky Ireneusz
 t. u. alez.



Nagy tetszést aratott a budapesti tűzoltók zenés dugólétra-gyakorlata

A 800-asok versenyében a 2-es pályán szerelő jászárokszállásai bizonyultak a legjobbnak

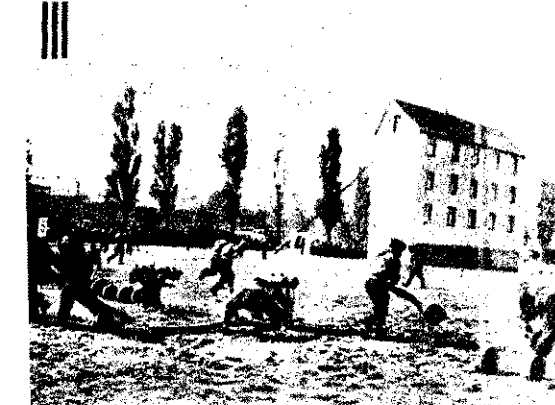

Gyorsaság és szakszerűség jellemezte az önkéntes férfi és női rajok valamennyi versenyszerelését



Ragyogo napsütéses időben, kedvező környezetben és igen sikerült rendezési viszonyok közepette került sor az 1960. évi — immár ötödik — országos tűzoltóverseny lebonyolítására. Az érdeklődők tömege már a korareggeli órákban megindult. A Fővárosi Villamosvasút és Autóbuszüzem különjáratai valósággal ontották a főváros minden részéből érkezőket, s még 9 óra sem volt, máris mintegy 25–30 ezer szorongott a pályát övező tribünön és lelátókon. Pontban 9 órakor felharsant a kürtész, s Földes László miniszterhelyettes és dr. Micskó Rudolf t. vörgy. elvtársak érkezésével, majd a rendben felsorakozott csapatok megismerésével és üdvözlésével megkezdődött az ország legjobb önkéntes tűzoltóinak látványos verseny-találkozója.

Micskó Rudolf t. vörgy. rövid üdvözlő és megnyitó szavai után Földes László elvtárs, a belügyminiszter első helyettese szólt a felsorakozott csapatokhoz.

— Csak a legúszintébb tisztelettel adóhatunk — mondotta többek között — azoknak a dolgozóknak, akik felismerték, hogy a tűz elleni védekezés az egész társadalom ügye... Ebben az országban jelenleg már több mint százezer olyan öntudatos dolgozót üdvözölhetünk, akik közsegeinkben, rohamosan fejlődő szocialista mezőgazdaságunkban és üzemeinkben önkéntes tűzoltóknak vallják magukat; igen-igen lelkes harcosai a tűzvédelem ügyének, és számukra minden ellenszolgáltatásnál többet jelent, ha hivatásszeretüknek élhetnek...

A versenyről s annak jelentőségéről szólva, nyomatékosan hangsúlyozta:

— Kétszeres ünnepe ez az ország önkéntes tűzoltóságának. Egyrészt azért, mert két esztendővel ezelőtt jelent meg a párt Központi Bizottsága titkárságának az önkéntes tűzoltóság helyzetéről szóló határozata... Másrészt pedig azért, mert ez a nap a két év alatt elért nagyszerű fejlődést is hűen dokumentálja. Ma már vitathatatlan tény, hogy a határozat megjelenése fordulatot jelentett az önkéntes tűzoltóság életében, és ez a szerv azóta nem csupán szervezetiesen erősödött, hanem számos más tekintetben is közsegeink életének számottevő tényezőjévé vált...

Beszéde befejező részében az ország tűzvédelmi helyzete további megszilárdításának, s — ennek érdekében — a tűzrendészeti munka legszélesebb társadalmi alapokon való továbbfejlesztésének szükségességét hangsúlyozta.

— Szívós és következetes nevelőmunkával el kell érünk, hogy népköztársaságunk minden állampolgára megértse, hogy a tűzrendészeti előírások megtartása, a különböző rendszabályok érvényrejuttatása nem felesleges valami, hanem szocializmust építő társadalmunk érdekeit, a dolgozók élet- és vagyónvédelmét szolgálja. Önkéntes tűzoltóinktól pedig azt várjuk — fejezte be beszédét —, hogy továbbra is az eddigiekhez hasonló helytállást tanúsítsák, lelkesedéssel, önzetlenséggel szolgálják a tűzvédelem ügyét, és minden tőlük telhetőt tegyenek meg annak eredményessége érdekében...

Az izgalmban bővelkedő — fecskendő-nemenkénti — versenyszerelések során az



A díkánál kó R. megn László niszte a felt

ország legjobb 56 önkéntes csapata mér össze erejét. Igen örvendetes volt s vé eredményben a bekövetkezett fejlődé tükrözta, hogy az úgynevezett nagymű egyesületek mellett ezúttal már fiatal, országos viszonylatban még kevésbé ismerő csapatok is „betörték” az országos verseny mezőnyébe, s közülük többen — mint pl. a horvátkútiak, a börcsiek, gyűrűsiek, a szolnoki bűtorgyáriak és budapesti selyempipariak — országos elsőséggel alapozták meg hírnevüket.

Néhány „rekord”-eredmény is született s ilyen vonatkozásban talán elsősorban a dunaszentgyörgyiek — kocsifecskendők

1960. október 11.

hely) megyeiek, valamint a budapestiek (2 első és 1 harmadik hely) is. A községek közül elsősorban az abasáriak két első helyezése érdemel dicséretet.

Nagy tetszést arattak a versenyszere-
lések szünetében bemutatott különböző
torna-, ügyességi és speciális tűzoltógya-
korlatok is. A közönség nagy elismeréssel
nyugtázza pl. a budapesti tűzoltók által
bemutatott látványos, zenés dugólétra-
gyakorlatot, de nem hiányzott a biztatás
a rothampálya-verseny és a 4x100-as „tűz-
oltó-váltófutás” küzdelmei során sem.

S az izgalom és a nyíltszíni elismerés
még csak fokozódott, amikor a különböző
— erőt és bátorságot igénylő — mentési
és önmentési gyakorlatokra került a
sor. Meg kell mondani: tűzoltóink igen
fegyelmезetten s nagy hozzáértéssel oldot-
ták meg feladataikat, s minden kétséget
kizáróan bebizonyították, hogy adott eset-
ben a legnehezebb helyzetekben is hátrán
megállják a helyüket.

A változatos műsorszámokban bővel-
kedő nap legnagyobb eseménye kétség-
kívül a nagyszabású, minden eddigieknél
látványosabb tűzoltási bemutató volt. Már
az első lángnyelv fellobbanása „tűzbe
hozta” a közönséget, s az izgalom csak
hatványozódott, amikor a szinte pillana-
tok alatt kiterjedt és félelmetes mérete-
ket öltött transzformátor- és hordós olaj-
tároló-tűz „mozgásba” hozta az egysége-
ket. Kilenc raj dolgozott 8 gépjármű-
fecskendő, 1 repülőtérszer, 2 gépezetes
tolólétra és 2 tömlőszer támogatásával s
az alkalmazott habágyú, valamint a víz-,
vízköd- és habsugarak sokasága lépésről
lépésre szorította vissza az elhatalmaso-
dott tüzet. Közben a lángoló tetőzetű
mászóháznál is tervszerűen folyt az ol-
tási és a mentési munka. Gyorsan, úgy-
szólván pillanatok alatt peregtek az ese-
mények s a tervszerűen és nagy hozzá-
értéssel dolgozó egységek egy-egy jó
akciója méltán ragadtatta tapsra a kö-
zönséget. Igen jó, a korábbiaknál lé-
nyegesen jobb, szervezettebb és impozán-
sabb volt ez a tűzoltási bemutató s híven
tükrözte a tűzoltóság erejét, felkészültsé-
gét, az elmúlt két esztendő alatt e téren
is bekövetkezett határozott fejlődést.

Az eseményekben gazdag és látványos-
ságban bővelkedő rendezvény utolsó moz-
zanata a színpompás díszelvonulás volt.
Az állami tűzoltóság díszszázadai s a ver-
senyen részt vevő önkéntesek keménységét,
fegyelmезettséget sugárzó impozáns dísz-
menetben fisztelegtek a dísztribünön he-
lyet foglalt vezetők és a hálás közönség
előtt. Közvetlenül utánuk a korabeli — ma
már ritkaságszámba menő — tűzoltó-
szerek színes csoportja volt, majd a gép-
járműfecskendők és speciális tűzoltószerek
dübörgő, több száz méter hosszú kocsi-
oszlopa zárta be a sort. Impozáns és
rendkívül kifejező volt ez a díszelvonulás
s a nap folyamán bemutatott többi „mű-
sorszámmal” együtt minden bizonnyal
egyik eszközevé vált a dolgozók és a tűz-
oltóság közötti kölcsönös kapcsolat to-
vábbi elmélyítésének.

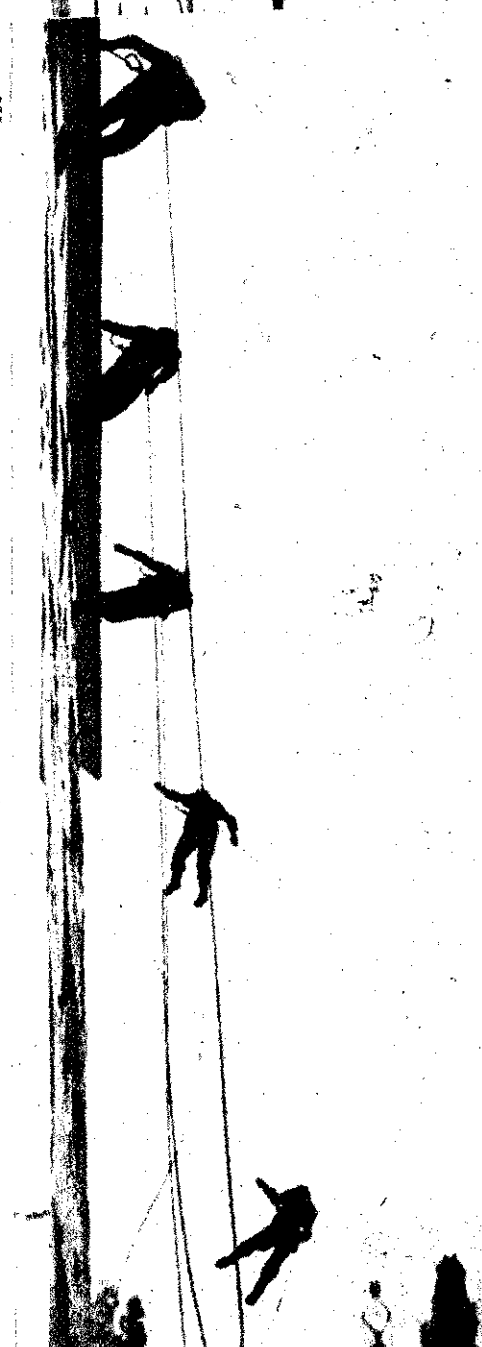

A látványos önmentési gyakorlatok tűz-
oltóink erejét és ügyességét tükrözték

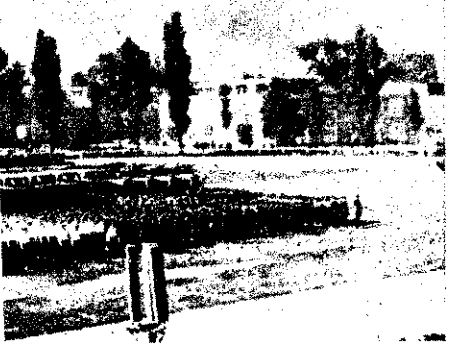

VERSENY



sben elért — 30 mp-es, valamint
etvári cipőgyáriak — 400-as kis-
ecskendő-szerelésben elért — 39
hibapont nélküli szerelése érdemel
t.
tegyék nem hivatalos versenyében
ten a Tolna megyeiek aratták a
robb síkért, 4 első és 1 második
st biztosítva maguknak. Nem sok-
radtak el mögöttük a Szolnok me-
sem, 3 első és 1 második helyezés-
arsolyukban. De elismerésre s ép-
ért említésre méltóan szerepeltek
(2 első, 1 második és 2 harmadik
s a Heves (2 első és 2 harmadik

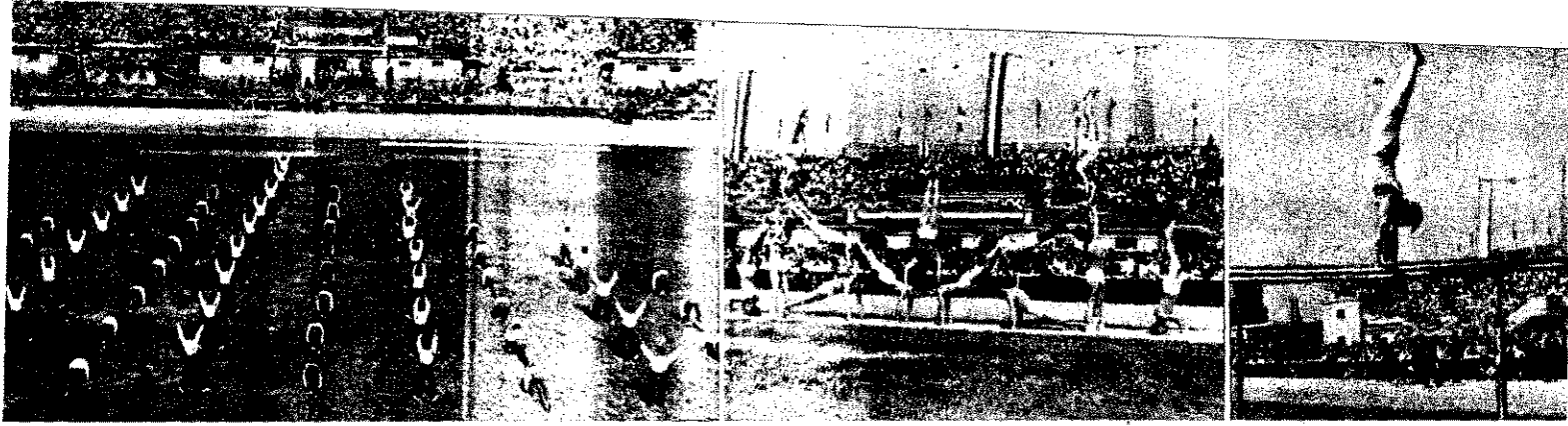

Nyilvántartás és nyugtázás sportoló tűzoltóink talajtorna-, gúla- és szertorna bemutatóinak sikerét is

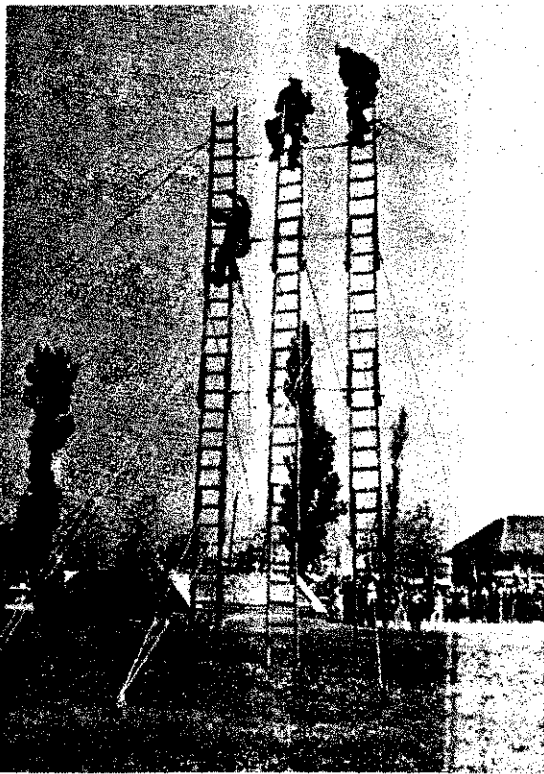

A rohampálya-gyakorlat utolsó mozzanata

x

Versenyben a 4x100-as tűzoltóstafféta menzónye

x

Habagyúval a lángok ellen



Az országos verseny

	Szerelési idő mp	Pont
KOCSIFECSKENDŐ KÖZSEGI FERFI:		
I. Horvátkút (Somogy m.)	33	4
II. Tolcsva (Borsod m.)	30	
III. Mártakömeté (Baranya m.)	33	
KOCSIFECSKENDŐ KÖZSEGI NŐI:		
I. Bőrcs (Győr m.)	30	
II. Mecseknádasd (Baranya m.)	43	
III. Kévermes (Békes m.)	52	
KOCSIFECSKENDŐ KÖZSEGI IFJUSÁGI FIT:		
I. Dunaszentgyörgy (Tolna m.)	30	
II. Vértessomló (Komárom m.)	32	
III. Gönc (Borsod m.)	57	
KOCSIFECSKENDŐ KÖZSEGI IFJUSÁGI LEÁNY:		
I. Gyűrűs (Zala m.)	41	
II. Dejtár (Nógrád m.)	53	
III. Andornaktálya (Heves m.)	73	
MOZDONYFECSKENDŐ KÖZSEGI FERFI:		
I. Gáva (Szabolcs m.)	44	
II. Sükösd (Bács-Kiskun m.)	44	
III. Zalaszentgrót (Zala m.)	63	
400-AS KISMOTORFECSKENDŐ KÖZSEGI FERFI:		
I. Fadd (Tolna m.)	62	
II. Szerencsi ÁG. (Borsod m.)	65	
III. Tapolca (Veszprém m.)	65	
400-AS KISMOTORFECSKENDŐ KÖZSEGI NŐI:		
I. Tolna (Tolna m.)	70	
II. Horvátzsidány (Vas m.)	74	
III. Porcsalma (Szabolcs m.)	87	
400-AS KISMOTORFECSKENDŐ KÖZSEGI IFJUSÁGI FIT:		
I. Abasár (Heves m.)	42	
II. Palotabozsok (Baranya m.)	47,5	
III. Bajót (Komárom m.)	48,5	
400-AS KISMOTORFECSKENDŐ KÖZSEGI IFJUSÁGI LEÁNY:		
I. Abasár (Heves m.)	50	
II. Kúrd (Tolna m.)	50	
III. Sopronkövesd (Győr m.)	60	
400-AS KISMOTORFECSKENDŐ ÜZEMI FERFI:		
I. Újpesti Csernagvár	52	
II. Tolmácsi Erdőkémia (Nógrád m.)	53	
III. Győri Fonoda (Győr m.)	58	
IV. Jászkeséri ÁG. (Szolnok m.)	54	



A versenyen tűzoltószerek null



A látványos rendezvény utolsó mozzanataként felvonula állami és önkéntes egységek...

Kereselési eredményei

	Szerelés 100 m	Össz. pontszám
AS KISMOTORFECSKENDŐ ÜZEMI NŐI:		
I. Dunaföldvári Kendergyár (Dolga m.)	62	435
II. Ercsi Cukorgyár (Fejér m.)	67	430
III. Pamutszövőgyár (Bpest XIII. ker.)	76	413
IV. Mezőtúri Szőnyegszövőgyár (Szolnok m.)	85	412
AS KISMOTORFECSKENDŐ ÜZEMI IFJÚSÁGI FIÚI:		
I. Szigetvári Cipőgyár (Baranya m.)	39	458
II. Dunántúli Gépgyár, Nagykanizsa (Zala m.)	45	452
III. Gyöngyösi Szerszámgyár (Heves m.)	49	449
IV. MÁVAUT (Bpest, XIII. ker.)	60,5	429,5
AS KISMOTORFECSKENDŐ ÜZEMI IFJÚSÁGI NYI:		
I. Szegedi Tudományegyetem (Csongrád m.)	48,6	447,4
AS KISMOTORFECSKENDŐ KÖZSEGI FÉRFI:		
I. Jászárokszállás (Szolnok m.)	56	441
II. Bőjtőkmuzsaj (Győr m.)	65	432
III. Kecel (Bács-Kiskun m.)	65	431
AS KISMOTORFECSKENDŐ KÖZSEGI NŐI:		
I. Rájtőkmuzsaj (Győr m.)	91	398
AS KISMOTORFECSKENDŐ ÜZEMI FÉRFI:		
I. Tisza Bútorgyár (Szolnok)	55	442
II. Székesfehérvári Könnyűipari (Fejér m.)	63	433
III. Autó- és Traktoralkatészgyár (Bpest, XX. ker.)	65	431
V. Hódmezővásárhelyi Kötőárnyépgyár (Csongrád m.)	65	426
S KISMOTORFECSKENDŐ ÜZEMI NŐI:		
I. Selyemipari Vállalat (Bp., II. ker.)	77	418
II. Kaposvári Textil (Somogy m.)	82	414
III. Drávaszabolcsi Kendergyár (Baranya m.)	80	409
V. Alsószolcái Erdért V. (Borsod m.)	104	386
ARMÓFECSKENDŐ KÖZSEGI FÉRFI:		
I. Kiskőrös (Bács-Kiskun m.)	69	427
II. Tiszaföldvár (Szolnok m.)	72	425
III. Kőszeg (Vas m.)	91	406
ARMÓFECSKENDŐ KÖZSEGI NŐI:		
I. Tiszaföldvár (Szolnok m.)	105	384

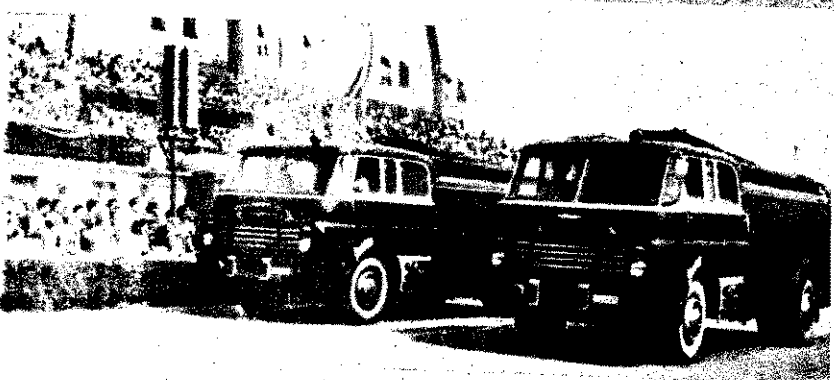
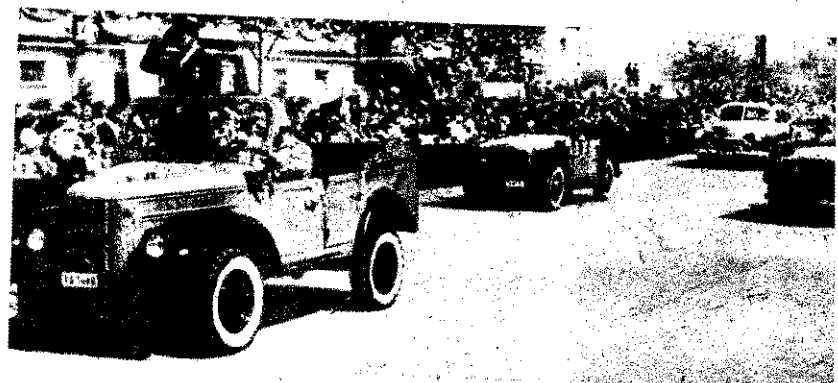

... valamint a korszerű tűzoltószerek több száz méteres falozású oszlopa a nagyszámú közönség osztatlan elfoglalásával találkozott.

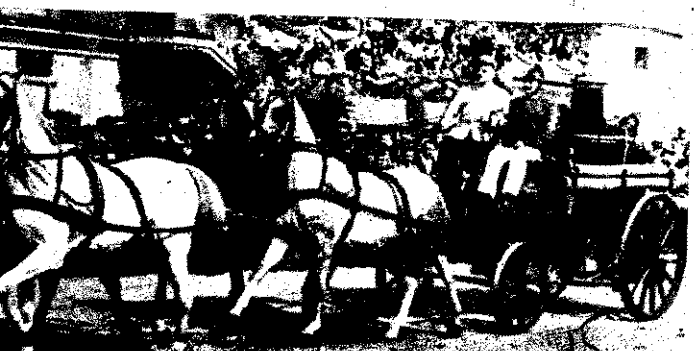

II.

Összehasonlító vizsgálatok a kemény PVC-védőcső és acél páncélső között

A tűzoltóság felkérésére a Magyar Elektrotechnikai Ellenőrző Intézet a kemény PVC-védőcső és acél páncélső között összehasonlító vizsgálatokat végzett. Az összehasonlító vizsgálatokat az volt a célja, hogy a két fajta védőcső viselkedését megállapítsuk olyan esetekben, amelyek az elektromos eredetű tüzek legnagyobb részét okozzák. Meg akartuk állapítani, hogyan viselkedik a kemény PVC-védőcső és az acél páncélső az alábbi esetekben:

- a) a behúzott vezető zárlata esetén;
- b) a behúzott vezető tartós túlmelegedése esetén.

Az elvégzett vizsgálat alkalmával az alábbi eredményeket kaptuk:

a) **Acél páncélsőnél:** A vizsgálatnál egyenes hosszban felszerelt 16 mm-es AP-csőbe behúzott négy szál G-750 Al $1 \times 2,5 \text{ mm}^2$ vezeték, valamint 16 mm-es AP-csőbe behúzott négy szál M-750 Al $1 \times 1,5 \text{ mm}^2$ vezeték kb. 4 m-es hosszán mesterségesen előidézett zárlatra 750 amperrel dolgoztunk rá. A zárlat pillanatában külső jelenséget nem észleltünk. A vezetőket szétbontva, mindkét szigetelés esetében az alumínium vezetők összeolvadását tapasztaltuk. Az AP-cső papírbélése elváltozás nem történt.

Műanyagcsőnél: Egyenes hosszban felszerelt 16 mm-es műanyagcsőbe behúzott 4 szál G-750 Al $1 \times 2,5 \text{ mm}^2$ vezeték, valamint 16 mm-es műanyagcsőbe húzott 4 szál M-750 Al $1 \times 1,5 \text{ mm}^2$ vezeték kb. 4 m-es hosszán mesterségesen előállított zárlatra 750 amperrel dolgoztunk rá. A zárlat pillanatában a barna műanyagcsővön keresztül a zárlati hely látható volt. A vezetőket szétbontva, mindkét szigetelés esetében a vezetők összeolvadását, továbbá a műanyagszigetelés összeragadását észleltük a zárlati hely környékén, de a műanyagcsővön elváltozást nem tapasztaltunk.

b) A behúzott vezeték megengedett áramerőssége háromszorosának alkalmazása esetén az a) pontban leírt szereléssel 6 m hosszon az $1,5 \text{ mm}^2$, illetve $2,5 \text{ mm}^2$ alumínium vezetőket a megengedett áramerősség háromszorosával terheltük.

Acél páncélsőnél: AP-csőbe szerelt M-750 Al $1 \times 1,5 \text{ mm}^2$ keresztmetszetű vezetőket 42 amperrel terhelve, 3 perc után a műanyagszigetelés leolvadása miatt zárlat következett be. AP-csőbe szerelt G-750 Al $1 \times 2,5 \text{ mm}^2$ vezetőket 51 amperrel terhelve, 30 perc után sem következett be zárlat.

Műanyagcsőnél: Műanyagcsőbe szerelt M-750 Al $1 \times 1,5 \text{ mm}^2$ vezetőket 42 amperrel terhelve, 1,52 mp után a műanyagszigetelés megolvadása miatt zárlat következett be. A műanyagcsőbe szerelt G-750 Al $1 \times 2,5 \text{ mm}^2$ vezetőket 52 amperrel terhelve, 30 perc után sem következett be zárlat. A műanyagcső kilágyult, a belső túlmelegedés hatására ($104 \text{ }^\circ\text{C}$), ugyanakkor a cső külső hőfoka $70 \text{ }^\circ\text{C}$ volt.

Ebből a kísérletből az tapasztalható, hogy a kemény PVC-védőcső a vezeték zárlata esetén is és a vezeték túlterhelése esetén is megállja a helyét. Természetesen támaszkodni kell a védelem, illetve a biz-

meghúzni. A bevezető nyílásokat gondos tömíteni kell. A próbadarabot megfelelő edénybe, vízbe tesszük úgy, hogy teljes a víz alá merüljön. A víz feletti térből 0,5 at-ra kell csökkenteni a nyomást. A percig tartó próba alatt a próbadarabokból nem szabad légbuborékoknak eltávoznia.

A csövek és a tartozékok csatlakozásnak tömítettségét ugyanígy kell vizsgálni. A tartozékokra értelemszerűen vonatkoznak a csövekre alkalmazott követelmények és vizsgálatok.

A csövekre és tartozékokra vonatkozó vizsgálatokra és átvételeire a villamos

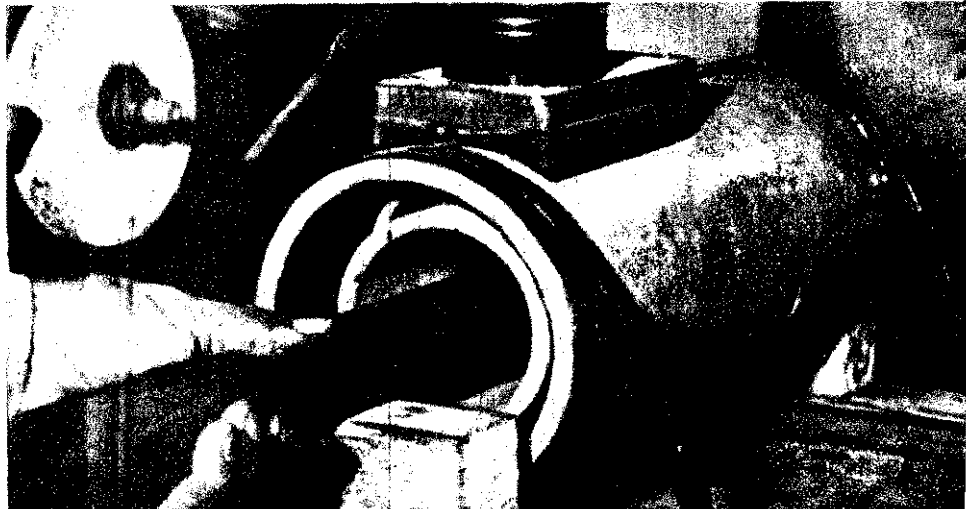

2. ábra

tosítók jó működésére, illetve a hálózat helyes méretezésére. A hálózatot a megengedett terhelésnél jobban nem szabad igénybe venni.

A merev műanyag védőcsövek tartozékai

A merev műanyag védőcsövekhez tartozékok is készülnek (idomdarabok, elágazódobozok, szekrények stb.). Ezekkel szemben az alábbi követelményeket kell támasztani:

A méretek feleljenek meg a hozzájuk tartozó csövek méreteinek. Víz és nedveség behatása ellen biztosan zárjanak. A dobozok tömítettségét is vizsgálni kell. A vizsgálatot a következőképpen kell végrehajtani:

A fedelet a szokásos módon kell a tartozékokra ráhelyezni. A rögzítő csavarokat az MSZ 451. sz. szabvány 1. táblázatában megadott forgató nyomaték $\frac{2}{3}$ -ával kell

megcikkelt átvételére és vizsgálatára vonatkozó szabvány előírásai az irányadóak (MSZ 2779).

A gyártó vállalat köteles a minőséggyártás folyamán állandóan ellenőrizni, hogy a csövek minőségében változás következett-e be.

Az alkalmazás lehetőségei

A kemény PVC tulajdonságainak mértetése során foglalkoztunk azzal, ennek az anyagnak a szilárdsági tulajdonságai a hőfoktól függenek. Ez abból dik, hogy az anyag hőre lágyuló és alatti hőmérsékleten rideggé válik; elektromos szerelőiparban ezért csak bizonyos hőmérsékleti határok között alkalmazható. Az ezzel kapcsolatban elvért méretek és vizsgálatok során az volt a feladat, hogy meghatározzák a legalacsonyabb és legmagasabb hőfokot, amely mellett a kemény PVC-ből készült védőcső még rendelkezik azokkal a szilárdsági tulajdonságokkal, amelyeket minimális követelményeket kell ez felhasználási területen az anyaggal szemben támasztani.

A vizsgálatok azt mutatják, hogy a kemény PVC-ből készült védőcső legfeljebb $-15 \text{ }^\circ\text{C}$ és $+40 \text{ }^\circ\text{C}$ között alkalmazható. Ezzel párhuzamosan a szilárdsági vizsgálatokból azt a következtetést is levonni, hogy a kemény PVC anyagszilárdsága olyan, hogy még ezen a hőmér-

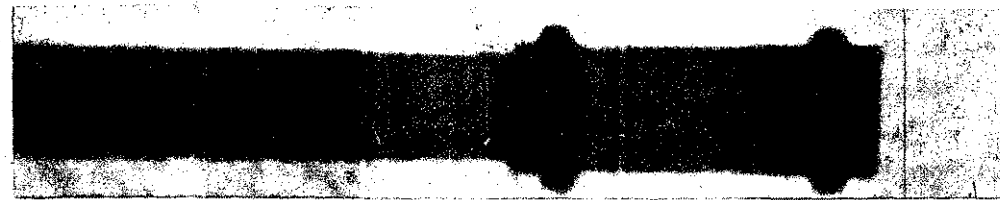

1. ábra

en sem lehet különösen durva mechanikai sérülés veszélyének kitenni.

A műanyag védőcsöveket főleg az acélpáncélcső helyettesítése céljából szabványosították. Szerelésük általában falon kívül történik. A falon kívüli szerelés történhet a műanyag csőnek közvetlenül a falra vagy a faltól néhány cm-re történő elhelyezésével. A műanyag csöveket feszíteni nem kell.

A szabványosítási bizottság javaslata alapján a kiadásra kerülő szakmai szabvány szerint a műanyag csövek az alábbi helyeken szerelhetők:

1. száraz helyiségekben, mint pl. műhelyek, szerelőcsarnokok, lakó- és irodapültek helyiségeiben;
2. nedves, nyirkos, párás, átázott, maró hatású, illetve marógázos, poros vagy zennyezett helyiségekben; pl. lakóházak fürdőszobái, mosókonyhái, mosdók, fürdők, ventilátoros üzemek konyhái stb.; konzervgyári helyiségek, húsfeldolgozó üzemek, tejüzemek; hűtőházak az MSZ 1101-57 sz. szabvány figyelembevételével; orgyárak, festődéák, rosszul szellőztetett üzemek, vegyüzemek egyes részei és rakárjai, galvanizáló helyiségek, textil- és papírüzemek egyes részei, élelmiszeripari üzemek; istállók, cementgyárak, kőőrölő üzemek stb.;
3. tűzveszélyes helyiségekben, ahol különösen durva mechanikai sérülés veszélye nem áll fenn.

Műanyagcső nem szerelhető olyan helyiségekben, ahol az állandó környezeti hőmérséklet 40°C -ot felel vagy -15°C -ot alatta van. Nem szerelhető robbanásveszélyes helyiségekben, mint pl. szénporos helyiségek, szénosztályozók egyes részein, olaj-inomítók, benzínraktárak, vegyüzemek egyes részein, olyan helyiségekben, amelyekben robbanóanyagokat állítanak elő, vagy tárolnak. Nem szerelhetők különösen durva mechanikai sérülésnek kitett helyeken.

A helyiségek osztályozása szempontjából az MSZ 1800 sz. szabvány meghatározása érvényes.

A műanyagcső szerelése

Mintthogy a műanyag csöveket általában célpáncélcső helyett alkalmazzák, bizonyos szerelési műveletek az acélpáncélcső szerelésével azonosan történnek — így a yomvonalak kijelölése, a vésési munka, a bilincsek, a bakok és a konokok beerősítése. A műanyagcső falvastagsága a gazdaságosság miatt a mechanikai kívánalmak kielégítése mellett a minimálisra van csökkentve, ezért a cső tenetvágásra nem alkalmas. A csövek oldására az alábbi lehetőségek vannak:

1. gumigyűrűs kötés;

Egy tüzeset tanulsága

AUGUSZTUS 18-AN 15 ORA 05 PERCKOR tűz ütött ki a Kaposfüredi „Aranykalász” tsz szérűskertjében. Meggyulladt az 500 kereszt búzát magában foglaló kazal, amelynek fele 24 000 Ft kárértékkel a tűz martaléka lett. A tűz cséplés közben keletkezett, s a tüzkeletkezés ok: traktorszifra. Ezt a tényt a tűvizsgálat során a bizottság minden kétséget kizáróan megállapította. De megállapítást nyert az is, hogy a tűz megelőzhető lett volna, ha az ergépet felszerelik a tűzrendészeti osztályparancsnokság által 1958-ban elfogadott szikrafogóval. Erdemes megvizsgálni, kik a felelősök azért, hogy az ergépet hiányos szikrafogóval vett részt a cséplési munkálatokban.

ELSŐSORBAN FELELŐSÉG TERHEI a gépállomás igazgatóját és főmérnökét, mivel nekik kellett volna gondoskodni arról, hogy a Gépállomás Somogyi Mária Igazgatóságától 1958-ban megküldött műfűzés és vázlatrajz szerint az ergépet szikrafogóval ellássák. Ez nem történt meg, mert a vizes szikrafogó tartó zékát, azaz az ergépet felső kipufogójába a perforált lemezből készült kúp alakú szikrafogót nem helyezték el. Felvetődik kérdés: Miért nem helyezték el a szükséges alkatrészt, s a dolgozók figyelmé felhívták-e a munka elvégzésére?

A Kaposvári Gépállomás főmérnöke a zsal védekezik, hogy ő csak 1958-ban került a gépállomásra, így nem ismerhette, hogy 1958-ban milyen szikrafogó-berendezés volt rendszeresítve. A felelős cséplő gépkészítő — elmondása szerint — nem tudta, hogy a vizen kívül a kúp alakú szikrafogó is szükséges.

HA EZEK AZ INDOKOK meg is felelnek a valóságnak, nézzük, hogyan lehetett volna megelőzni a tüzesetet, azt hogy 250 kereszt gabona a tűz martalékává váljon. Megállapításom szerint úgy, ha június 10-én a Kaposvári Tűzrendészeti Alosztályparancsnokság tűzrendészeti eladója a gépállomáson megtartott gép szemle alkalmával körültekintőbben végzi munkáját. A gép szemle alkalmával felvett jegyzőkönyvben ugyanis csak az van le-

rögzítve, hogy az ergépek vizes szikrafogóval fognak üzemelni és azok megvannak. Nem foglalkozik viszont a jegyzőkönyv a szikrafogók minőségének kérdésével, s nem kifogásolja, hogy a perforált lemezből készített kúpos szikrafogók hiányoztak. Pedig a szemle alkalmával is hiányoztak, amit az is bizonyít, hogy nemcsak a tüzet okozó ergépből, hanem a megvizsgált másik két ergépet kipufogójából is hiányzott a cséplés alkalmával. Ezek után megállapítható az is, hogy a tűzrendészeti eladó nem tartotta be az osztályparancsnokság június 2-án kelt utasításának azon részét, mely kimondja, hogy „... tegye alapos vizsgálat tárgyává az arató- és cséplőgépek, valamint a behordási és katalozási munkálatokban részt vevő ergépekhez szükséges tüzoitőfelszerelések meglétét. A tapasztalt hiányosságokat részletesen mondja jegyzőkönyvbe és azok végrehajtását ellenőrizze”.

ÖSSZEFOGLALVA, TANULSÁGKENT MEGÁLLAPÍTHATJUK, hogy a tűz elkerülhető lett volna, ha:

1. a Kaposvári Gépállomás vezetősége az 1958-ban kiadott vizes szikrafogó műszaki leírását és vázlatrajzát nem süllyeszti el az irattárba, hanem azt kéznél tartja és végrehajtja;

2. a tűzrendészeti eladó a gép szemle alkalmával az ellenőrzést a kötelességének megfelelően, körültekintőbben végzi és a szikrafogó hiányát feljeli, illetve azt megszünteti;

3. az ergépek kezelője a hiányos szikrafogó berendezéssel nem csépel, s az ergépet nem állítja közel (3 m-re) a gabonás kazalhoz.

EZ AZ EGYETLEN PÉLDA IS arra kell, hogy ösztönözze a tűzrendészeti hatóság munkakörében dolgozó elvtársakat, hogy ellenőrző munkájukat mindenre kiterjedően, aprólékosan végezzék, mert a felületes ellenőrzés tűzveszélyt rejt magában; a meggazdaságunkat ért károkat pedig az illetékes személyek — érthetően — felelősséggel tartoznak.

EGYED DEZSÓ
tű. szds.

2. feltágításos csökötés;
3. előregyártott sima karmantyúval.

A **gumigyűrűs kötésnél** egy előre legyártott gumigyűrűs karmantyút használnak a csövek összekötésére. Ezt a kötési módot az 1. ábra mutatja.

A **karmantyú** lehetővé teszi a műanyag tulajdonságaiból adódó hőtágulást anélkül, hogy a csövek meghajlanának. Ezért a szerelésnél ügyelni kell arra, hogy a karmantyúban a csövek ne érjenek össze. A karmantyúban két belső horony van, amelyekben egy-egy gumigyűrű helyezkedik el, s a tömítettséget ez biztosítja.

A **feltágításos toldásnál** a kötésre kerülő csövégeket, csöveket meg kell munkálni. A csövéget feltágító tuskén kell feltágítani. Ez úgy történik, hogy a csövéget le-

hetőleg erre a célra készített elektromos melegítővel kb. $60-70^{\circ}\text{C}$ -ra felmelegítik. A melegítő egyik típusát a 2. ábra mutatja. A felmelegítés után a csövet tüskére húzzák és feltágítják. A tuskéről aló lehúzás után a csövet vízzel le kell itteni. Ajánlatos a csövek egymásba tosa után azokat zsugorítani. A kellő szilárdság elérése érdekében az alábbi átlalást kell betartani:

sójel	Mű 13,5	Mű 16	Mű 21	Mű 25	Mű 36	Mű 48
tapolás mm-ben	40	40	50	50	60	60

(Folytatjuk)



3. ábra



4. ábra

milyen gépi fejlődés várható a MEZŐGAZDASÁGBAN?

II.

„KA—8” kéveköti aratógép

A gép a betakarításra kerülő terményt evágja, tömöríti és kévébe köti. A kötözést hazai gyártmányú, viszonylag nagy szakító szilárdságú kenderzsineggel végzi. A gép traktorvontatású, meghajtását a traktor tengelycsomójáról kardántengely által kapja. A gabonát, amelyet levág, a belső sarterelő vágószerkezethez tereli. A vágószerkezet által elvágottszálak a gép előrehaladása következtében egy végtelenített porvára dőlnek; innen a kötözőasztalra kerülnek. A kész kévét a klobó karok a tarlóra dobják.

Jellemző adatai:

szélessége 4550 mm
hosszúsága 3150 mm

magassága 3120 mm

megengedett legnagyobb szállítási sebessége 3,5 m/6
terület-teljesítménye kb. 1 kh/6

Hideg légáramlásos takarmány- (terményszárító)

A mezőgazdasági termények nagy részét csak akkor raktározható, ha nedvessége egy részét előbb eltávolítják. Ez az eljárás a szárítás. Ez természetes és mesterséges lehet. Napon való szárításnál a takarmányfélék sokat veszítenek tápértékükből, éppen ezért a mesterséges takarmányszárításnak nagyobb a jelentősége. Szárítás szempontjából a pillangós és egy takarmányok — különösen arató-cseplőgéppel aratott gabna, kukorica és rizs stb. — jöhetnek számításba. A berendezés tartozékai: acélszivázas pajta kb. 36×8 m-es fedett alaptalattal; kb. 100 000 m³/órás 15 lóerős villanymotorral vagy belsőégésű motorral meghajtott levegőszállító ventilátor, végül y kb. 110 m² felületű rácsszerkezet, amelyre a szárítandó terményt helyezik.

3 fázisú villamosító

A mezőgazdaság fejlesztése a villasítás minél szélesebb körben való alkalmazását teszi szükségessé. Az olcsó villamosenergia felhasználása hamarosan lehetővé válik a mezőgazdaság valamennyi szakágában. A különböző villamos forgógépek pl. már ezt a célt szolgálják. Percenkénti fordulatszámuk 2880, 1440, 960, 20. Csepegő víz ellen védettek, zárt kivitelűek. Alkalmazásuk szerint a nyitottat csepegő ellen védett helyen; a szárazat portalan helyen, a zártat per nedves, poros helyiségben lehet alkalmazni.

20. sz. talajmaró (NDgyártmány)

A talajmaró 5,5–6 LE-s, kétüti, karburátoros motorral van felszerelve. A kertgazdaságokbarkoldalú felhasználási lehetőséget nyújt. Legnagyobb előnye gazdaságos talajművelés. A kis súly, az áttekinthető szerkezet az egyszerű kormányzás teszi lehetővé a gép könnyű kezelését. Munkaszélessége 25 cm-ig terjed. Egyéb felszereléssel számos fontos művelet elvégzése

Hideg légáramlásos takarmány- és terményszárító

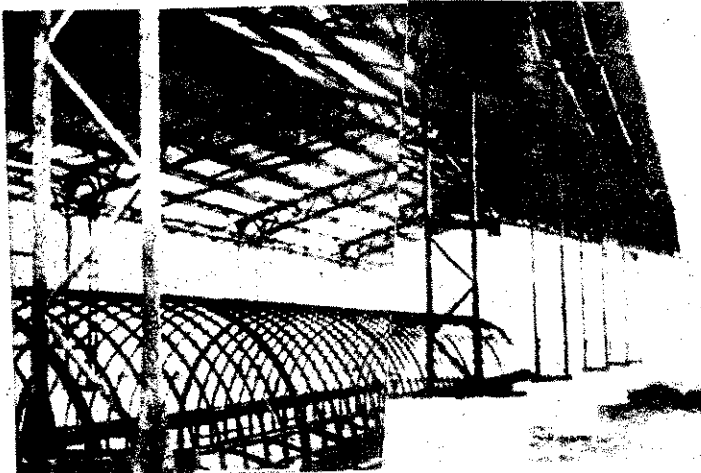

se is alkalmas. Többek között kapál, szánt, töltőget, de fűrészszivattyút is hajthat. Mindezekhez a műveletekhez szükséges kiegészítő szerkezettel felszerelhető. A gép hajtását egyheres, kétütemű motor végzi. A henger térfogata 295 cm³. A nagyobb fordulatszámú 3000/min. A motor indítása hevedetörténik.

Műszaki adatok:

az 1 hengeres, kétütemű motor üzemanyag-fogyasztása 2,5 l/6
sebesség 1,2 km/6—2,4 km/6
területteljesítménye 500 m²/6—1000 m²/6
a gép súlya 175 kg

Kombinált búzamosó gép

A búzának száraz úton való tisztításával nem érhető el teljes tisztaság, mivel a hasadékokban levő piszkot csak málta lehet eltávolítani. A búzamosó gép a következő részekből áll: előmaró csiga és kőkiválasztó, mosócentrifuga, úsztató

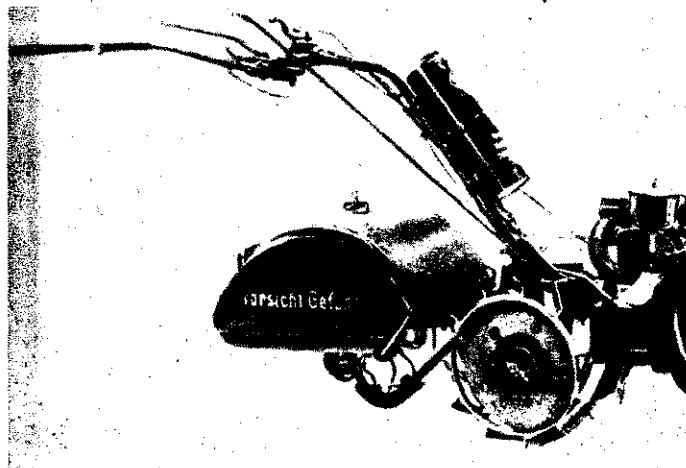

20. sz. talajmaró

kezet a könnyű anyagok kiválasztására, öblítőszerszemet és rító centrifuga. A gép teljesen zárt kivitelben készül, úgy az a koptató bármely emeletén könnyen felállítható.

A gép főbb adatai:

hosszúsága 2980 mm
szélessége 975 mm
magassága 2220 mm
súlya 1540 kg

„DT—413” lánctalpas traktor

A legnehezebb mező- és erdőgazdasági munkák elvégzésére egyaránt alkalmas. Motorja 4 hengeres, négyütemű, vízfűtésű Diesel-motor, amely 1500 fordulat/min-nél 50 lóerőt teljesít. A traktor-motort külön kétütemű benzinmotorral lehet indítani.

Jellemző adatai:

legnagyobb hosszúság 3686 mm
legnagyobb szélesség 1865 mm
legnagyobb magasság 2306 mm
összsúly: 4800 kg
magassága 1800 mm

„SK” szalmagyűjtő kocsis

Az arató-cseplőgép melléktermékének, a szalmának és a gyomnak a gyommagvak összegyűjtésére szolgál. A szalmagyűjtő kocsit az arató-cseplőgép vontatja maga után.

Jellemző adatai:

hosszúsága 4150 mm
szélessége 3400 mm
magassága 3500 mm
a gyűjtőkamra hasznos térfogata 13 m³
a pekvagyűjtő térfogata 2–2,5 m³
a kocsis súlya: 900 kg.

„GSR“ gépi hajtású szerelőrosta

A szerőre beérkező, tisztításra, illetve szárításra szoruló gabonafélék kezelésére, valamint magtári munkákra használható. A meghajtásra szolgáló elektromotor a gép felső síkján helyezkedik el.

Jellemző adatai:
hosszúsága 1975 mm
szélessége 1480 mm
magassága 1800 mm
elektromos meghajtású
súlya 250 kg
teljesítménye 20–25 q/ó.

Gabonaszóró

A mezőgazdaságban egyik leggyakrabban használt gép. Alkalmazása az ideiglenes és állandó jellegű épületekben, pajtákban gyaránt elterjedt. Üzemeltetésénél viszonylag nagy porzással lehet számolni, különösen akkor, ha a szállítás nem szabadban történik. A gabonafélék és egyéb szemestermények szállítására, átadására és szellőztetésére egyaránt alkalmas.

Jellemző adatai:
hosszúsága 4975 mm
szélessége 1220 mm
magassága 2740 mm
a gép legnagyobb szállítási magassága 2200 mm
meghajtása 350 cm³-es benzinnel vagy 7 lóerős villanymotortal
teljesítménye 20–25 t/ó.

A gép a kerekek átállításával oldalirányban is mozgatható.

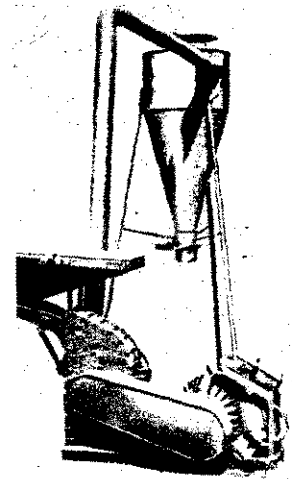

„M—1“ jelű kalapácsos daráló

A mezőgazdaságban a lucerna, széna, lóhere és más szalastakarmány, valamint zab, árpa, borsó, bab, paprika és olajpogácsa őrlésére szolgál. A gép etetőgaratból, forgórészből, ventilátorból és ciklonból áll. A ciklont a ventilátor oldalához csövezeték kapcsolja. A gép meghajtása a gazdaságban már meglévő motortal, traktortal, vagy villamosmotortal történhet. Az őrléményt a ventilátor a csövezeték kerestül a ciklonba továbbítja, ahol a szállító levegő túlnyomásától megszabadulva száltható.

„M—1“ jelű 16 kalapácsos daráló

Jellemző adatok:
a gép teljes magassága
a gép teljes magassága, ciklonnal
a gép súlya motor nélkül kb.
fordulatszám

945 mm
2750 mm
350 kg
4500 min

Rendfelszedő kocsirakodó

A rendrakóval készített göngyölegeket felszedi, a rajta levő előmű segítségével felemeli és az előtte haladó kocsira rakja. Vontatótraktor előtte halad, miközben a kerekek között marad a szénagöngyöleg. A gép szükség esetén fogatos vontatással is emelhető, így fogatos szekér is megrakható vele. Üzemi teljesítménye 1–1,6 kh/ó; súlyteljesítménye 25–30 q/ó; a csi rakodási ideje 20–30 min.

„Columba Baby“ magtisztító

Kisebb gazdaságokban használják vetőmag tisztítására. A gépben egyesítve van a szelelő és a rosta. Élettartama nagy, a részerei könnyen kicserélhetők. Napi teljesítménye — kalászkból vagy ezzel arányos mennyiségű más magvakból — 20 q. Szállítása könnyű.

Jellemző adatai:
hosszúsága 1100 mm
szélessége 660 mm
súlya 90 kg

Tartozékal: olajozó kann, osztályozó rosta stb.

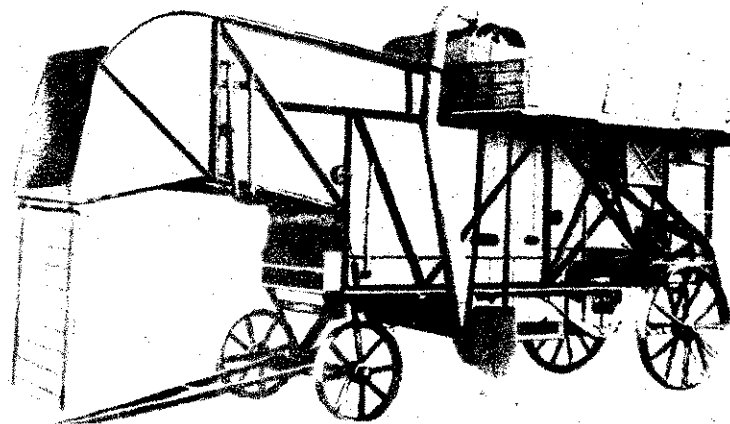

„HF“ herefejtő készülék

„SD—613“ típusú szivattyú

A mezőgazdaságban számos helyen alkalmazzák. Egy hengeres, kétütemű benzinnel működő. A motor a szivattyút csak akkor forgatja meg, amikor a motor a normális üzemi fordulatot már elérte.

Jellemző adatai:
emelőmagasság 12 m
súlya kb. 80 kg

„HF“ herefejtő készülék

A herefejtő készülék az „ES—42“-es cséplőgépre szerelve, vele együtt használható. Lóhere, lucerna, bíborhere stb. cséplésére, illetve fejtésére egyaránt alkalmas. A cséplés, fejtés és tisztítás műveletét részben a cséplőgép herevető részében átszerelt szerkezetek végzik, másrészt a cséplőgépre külön erre a célra szerelt szerkezetek végzik. A gubók letépését a szárról a cséplődob végzi. A kicsépeelt anyag tisztítását a cséplőgép tisztítóművei végzik, a kiegészítő szerkezetekkel és megfelelő rostákkal.

Jellemző adatai:
súlya 600 kg
a fejtődob hosszúsága 1234 mm
a fejtődob fordulatszáma 1690/min
teljesítménye 60–70 kg/ó

Az ismertetett gépek munkába állítása új agrotechnikai módszerek alkalmazását teszik szükségessé, s amint azt a Földművelésügyi Minisztérium szakemberei elmondották, azok természetesen a mezőgazdasági tűzrendészet vonalán is új feladatokat jelentenek. Ezekről a tűzrendészeti problémákról a következőkben folyamatosan kívánunk beszámolni. Munkánk hatékonysága érdekében szeretnénk, ha olvasóink — de főleg a tűzrendészeti munkakörben dolgozók — a jövőben nagyobb érdeklődést tanúsítanának a kapcsolatos problémák iránt és konkrét kérdéseikkel minél nagyobb számban fordulnának a Magyar Tűzoltó szerkesztőségéhez.

Aradi Lajos
tű. fhdgy.

„DT—413“ lánctalpas traktor

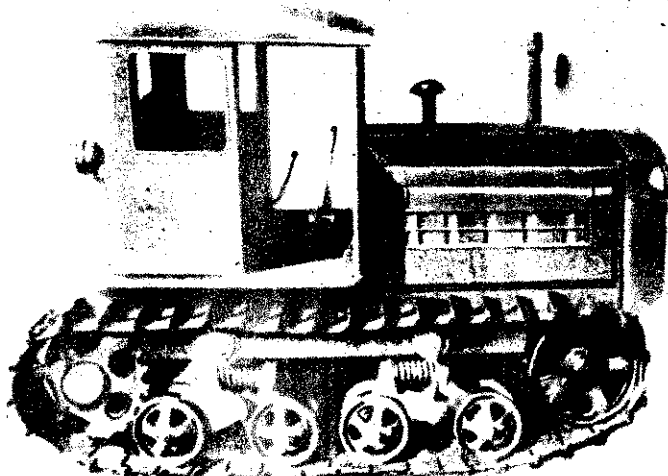

korlati kérdése

ából való felhasználása meglehetősen bonyolult.
Az országban számos helyen találunk még ilyet nélküli, ázott kutakat is. Nyilvánvaló, hogy ezeknek a kutaknak az építésénél volt lehetőség a víztartó réteg átfúrására, hanem csupán csak a víztartó réteg elérésére. Lazább talajnál — sajnos — még erre is volt lehetőség. Nyilvánvaló, hogy ezek a kutak csak a háztáj minimális vízszükségletét tudják biztosítani, vagy — igen sok esetben — még ezt sem. Eppen ezért ezeknek a kutaknak oltóvízszerezés szempontjából nincsenek jelentősége.

Alapozott és a kútgyűrűkből épített kutak belsejében viszonyai kedvezőbbek, mert az ilyen kutak építésénél a víztartó réteg átfúrása (át-sza) lehetséges, amiért is ezek vízhozama esetében oltóvízszerezés céljából is számba-vetőd. Nyilvánvaló, hogy az ilyen kutakat mitásba kell vennünk.

A kutak vízhozama

Megmondtuk már, hogy a kutak vízhozama adott terület hidrológiai viszonyaitól függ, és a kút kivitelezési módja nagyban befolyásolja azt. Az egyes kutak vízhozama

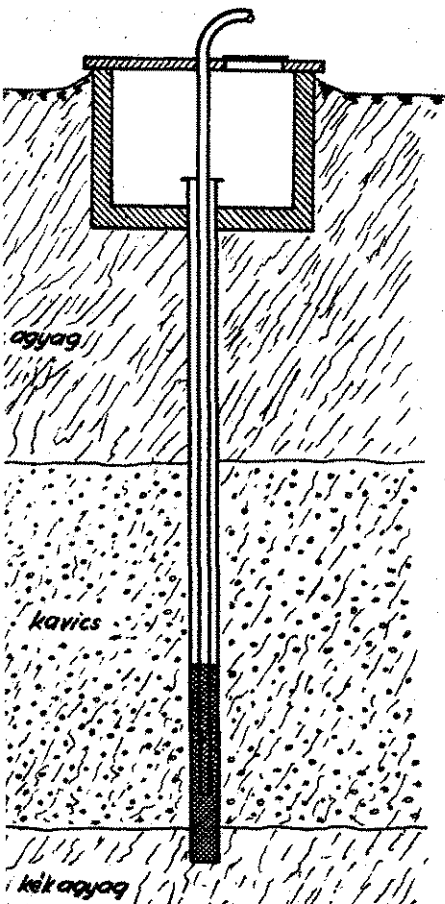

Csőkút

naponta 100 litertől a 2000 l/p vízhozamig, sőt felül is terjedhet. A víz kinyerése szempontjából viszont a vízszint mélysége a jellemző. Kismotorfecskekendőkkel, kézi működésű szivattyúkkal, gépjárműfecskekendő-szivattyúkkal általában csak a gyakorlati szívóhatóság határáig, 8 m mélységig lehet kinyerni a vizet. Az állami tűzoltóegységek gyakorlatában lévő mélyszívófejek azonban többé teszik, hogy a 30–32 m mélységben is vizet is ki tudjuk nyerni gépi úton. A mélyszívófejek bevezetése néhány év múlva keresen meg fogja változtatni a tűzoltóság szerelési gyakorlatát a kutak vízellátására aszkódó területeken.

A vízhozammal kapcsolatban az alábbiakat kell feltétlenül szem előtt tartanunk:

1. A vízhozam igen sok körülménytől függ és kütanként változik.

2. Az azonos módon épített, egymás közelében levő két kút vízhozama is eltérő lehet — különösen hegyvidéken, ahol a hidrológiai viszonyok igen rövid távolságon belül különbözőzhetnek.

3. Ha egy bizonyos kút vízhozamára vonatkozóan megbízható számszerű adatok nincsenek, úgy ennek a kútnak a vízhozamát meg kell mérni. Ezt a mérést az alábbi egyszerű módszerek szerint végezzük el:

a) A kút vizét az alkalmazott szívóberendezés szíváshatáráig leszívjuk és mérjük azt az időt, amely idő alatt a kút vízszintje a szívás megkezdése előtti szintre felemelkedik. A kiszívott víz mennyisége és a feltöltési idő hányadosa adja a kút átlagos vízhozamát. Pl. egy betongyűrűből készült kút vízhozamát a következőképpen mérjük meg:

A vízszívás előtt a kút vízszintje 5 m mélységben helyezkedik el. A kút vízszintjét 8 m mélységig leszívjuk. A kút a leszívott víz mennyiségét (2400 liter) 5 perc alatt pótolja, azaz a vízszint ismét 5 m mélységig megemelkedett, ami annyit jelent, hogy a kút átlagos vízhozama 5 perc alatt 2400 liter, azaz a kút vízhozama

$$M = \frac{2400}{5 \text{ perc}} = \frac{480 \text{ liter}}{\text{perc}}$$

Az elszívott víz mennyiségét a hengerűrtartalom-számításnál alkalmazott $Q = \frac{m \cdot D^2 \cdot \pi}{4}$ képlet alapján lehet kiszámolni. A példa esetén a betongyűrűs kutak belső átmérete 1 m. A leszívott vízszint magassága $m = 3$ m volt. A számítások elvégzése után a tizedesek kikerekítésével megkapjuk a 480/perc vízhozamot.

E gondolatmenet alapján megmérhetjük egy kút maximális vízhozamát is. Ezt a mérést célszerű vízmérő óra alkalmazásával végezni. Egy kút maximális vízhozamának megmérése a következő módszert ajánljuk. A kút vízszintmélységét az adott szívóberendezés szíváshatáráig leszívjuk, és a továbbiakban mostmár csak annyi vizet szívunk el, amennyit a kút vízhozama pótolni tud, illetve a vízszint tovább már nem csökken. Ha ekkor megmérjük az 1 perc alatt kiszívott víz mennyiségét, megkapjuk a kút maximális vízhozamát. A mérési módszer megértésének megkönnyítésére visszatérünk az előbbiekben említett kúthoz. Az 8 m mélységben lévő nyugalmi vízszintet tehát leszívjuk 7,5 m mélységig. Ennél a vízszintmélységnél a víz-elszívást úgy állítjuk be, hogy a vízszint ne csökkenjen tovább, de ne is emelkedjen, ami annyit jelent, hogy pillanatáról pillanatra annyi vizet szívunk el, amennyit a kút pótolni tud. Az 1 percre eső elszívott víz mennyisége adja a kút vízhozamát. Az elszívott víz mennyiségét célszerű vízmérő órával mérni. Ezt vízmérő óra hiányában mérő-sugárcsővel is mérhetjük. A mérés mérő-sugárcsővel nehezebb és pontatlanabb, de azért megközelítő eredményt ad. A mérő-sugárcsővön átfurkolt víz mennyiségét a sugárcső előtt uralkodó víznyomás figyelembe vételével, a sugárcsővek vízszállítási táblázatából kiolvashatjuk.

A gyakorlati felhasználás elvei

A kutaknak oltóvízszerezés céljából történő felhasználásával kapcsolatban mindenkor az alábbi elveket kell szem előtt tartanunk:

1. A területi tűzoltóegységek parancsnokainak ismerniük kell a fontosabb objektumok közelében levő kutak vízhozamát, a vízszint mélységét és az egyéb fontos kútjellemzőket. A vízhozam, a vízszint-mélység és a fontos kútjellemzők ismeretének hiánya ugyanis akadályozza a kutaknak oltóvízszerezés céljából történő felhasználását. A kutak fontosabb jellemzőire vonatkozó adatokat a vízszerezési könyvbe be kell jegyezni.

2. A fontosabb objektumok közelében levő kutak vízhozamát s a vízszint mélységét fel-

kell mérni, vagy vízgyakorlatok alkalmazásával a tűzoltóegységeknek az ismertetett módon fel kell mérniük. A mérésekről emlékeztetőt kell felvenni, és a mérési adatokat a vízszerezési könyvbe be kell írni.

3. A kutakból csak a maximális vízhozamot meg nem haladó vízmennyiséget szabad kinyerni. A kút vízhozamát meghaladó víz kinyerése esetén ugyanis a vízszolgáltatásban zavarok állnak elő, s ez a körülmény megnövekedett oltási munkákat okozhat. De a maximális vízhozamnak megfelelő vízmennyiséget is csak a legszükségesebb ideig szabad kinyerni a kútból, mivel a maximális terhelés hozamosabb időn keresztül való folytatása a kút klapadását okozhatja (a vízjáratok eltömődnek, a kút eliszaposodik stb.).

4. A kifalazatlan vagy a betongyűrű nélküli ázott kutakat nem szabad szivattyúzni. Ezeknek a kutaknak a vízhozama ugyanis nagyon csekély és emellett a beomlás veszélye is lehetséges.

5. A bővíző, de mélyszintű kutak vizének kinyerése bátran kell alkalmazni a mélyszívófejeket, mivel a mélyszívófejek alkalmazásával a mélyebben fekvő vizet kinyerése is lehetséges. Ezeket a körülményeket a vízszerezési tervek elkészítésénél okvetlenül figyelembe kell venni.

6. Új mezőgazdasági létesítményeknél, szemajorkor építésénél feltétlenül vizsgálassuk meg a bővíző kutak építésének lehetőségét. Ha a vízszintmélység meghaladja a szivattyúk gyakorlati szívómélységét, akkor ezeket a bővíző kutakba építésünk be mélyszívófejeket — nyomócsővel és felszállócsővel együtt.

7. Kútból történő szívásnál ügyeljünk arra, hogy a szűrő (szűrőkosár) vagy a mélyszívófej el ne merüljön a kútnak a szájában.

8. Ha egy kút vizének szintje a szívás kezdetén meghaladja a 7 m-t, a kút nem lehet közvetlenül szivtatni, és vizét csak mélyszívóval lehet kinyerni. Ne felejtjük el, hogy a kút vízhozama arányos a kút vízszintmélységével (azaz a kút vízszint és a kútnak közötti távolsággal), és csak kevésbé függ a kút átmérőjétől. A kútnak tárolt víz mennyisége azonban mindenkor a kút geometriai méretétől függ.

9. Oltóvízszerezés szempontjából jelentőséggel bíró kutaknál lehetővé kell tennünk, hogy a tűzoltóság a vizet ki tudja nyerni géppel. Ennek érdekében célszerű felszálló szívóvezeték, mélyebb vízszint esetén pedig mélyszívó beépítése — fel- és leszálló csővezetékekkel együtt.

KESZTHELY ANTAL
t. ö. r. g. v.
osztályvezető.

(Folytatása következik)

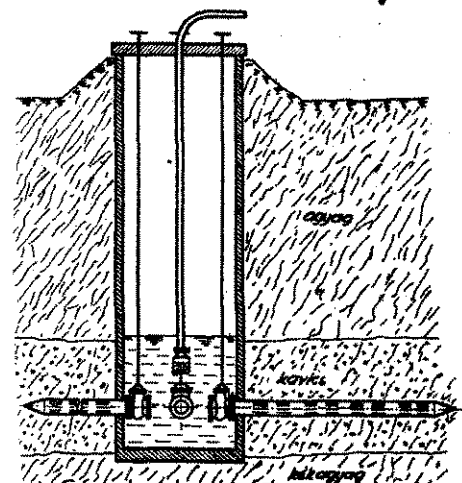

Csápos kút

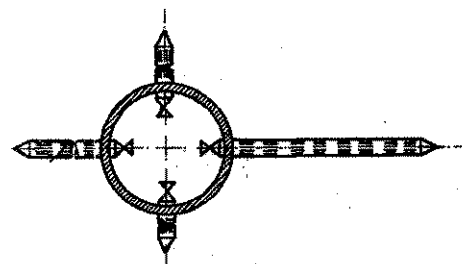

A tűzoltóélet hírei

Köszönet a segítségért

A Könyvüipari Minisztérium azzal a kéréssel fordult szerkesztőségünkhöz, hogy az alábbi levelet közöljük a „Magyar Tűzoltó” októberi számában. A kérésnek ez úton teszünk eleget.

„Az ez évben megtartott több fokozatú önkéntes tűzoltó-versenyeken a könnyűipari vállalatok csapatai igen szép eredményeket értek el.

Amikor ezen eredményeket örömmel állapítjuk meg, nem feledkezhetünk meg azokról az állami tűzoltó elvtársakról sem, akik ezen eredményeknek komoly részesei voltak.

Ez úton mondunk köszönetet valamennyi állami tűzoltó elvtársnak azért az áldozatkész segítségért, mellyel csapatunkat a versenyekre felkészítették.

Reméljük, hogy fáradozásuk nem volt hiábavaló, s eredménye a társadalmi tulajdon tűzvédelmi való megvédésében is megnyilvánul majd.

Budapest, 1960. szeptember 19.

FAZEKAS JÓZSEF,
az Iparszervezési Osztály vezetője”

Névadó ünnepség Szegeden

Kedves ünnepség színhelye volt a szegedi tűzoltólaktanya feldíszített társalgója. Három újszülött kapott nevet: Pigniczki Ferenc t. fhdgy. Agnes Margit, Perédi András t. őrm. Erzsébet Zsuzsanna nevű leánya, valamint Papp Lajos Lajos nevű fia, akinek nagypapja tartozik a tűzoltósághoz. A névadó szülők az első kerületi tanács anyakönyvvezetője előtt tették fogadalmat a gyermekek szocialista szellemű nevelésére. A pártalapszervezet, és a KISZ-szervezet, valamint az állami egység kollektívája virággal és kedves ajándékokkal köszöntötte az újszülötteket és szüleit.

Újabb elismerés

Szeged után az észak-dunántúli mezőgazdasági kiállítás és vásár keretében került bemutatásra a tűzrendészeti vándorkiállítás.

A jól megrendezett — közel 260 m² területen, önálló pavilonban elhelyezett — kiállítást közel százezer tekintették meg, s a legnagyobb elismeréssel nyilatkoztak a látottakról.

A Fejér megyei tűzrendészeti osztályparancsnokság lelkes munkájának tulajdonítható, hogy a vásár rendezőse a tűzrendészeti kiállítás anyagát díszoklevéllel jutalmazta.

Váratlan segítség

Az „Észak-Magyarország”-ban olvastuk: „Termelőszövetkezetünk még kezdeti nehézségekkel küzd. Az idén sok problémát okozott az aratás is, mert az esőzés miatti a gépi munkát csak kismértékben tudtuk alkalmazni. A kézi erő pedig kevés volt. Érihető volt tehát az örömiünk, amikor a tsz iroda helyisége előtt megállott egy pirosra festett teherautó. Szabó Sándor tűzoltóhadnagy vezetésével a kazincbarcikai tűzrendészeti alosztály „A” szolgálati

csoporthoz érkezett hozzánk váratlanul, szabadnapjukonként vállalt társadalmi segítségére. A brigád 10 emberből állt, s a mi aratóink közé gyűlve segítettek az aratásban.

Tagságunk összeforrott a legkevesebb tűzoltó elvtársakkal, akik igaz barátokként ismerték meg. Köszönjük a váratlan segítséget.

SLIZ JÓZSEF
Jákfalva,
„Kossuth” tsz elnöke



Közel százezer látogatója volt a Székesfehérvárott megrendezett tűzrendészeti vándorkiállításnak. A kiállítást Tömpe István földművelésügyi miniszterhelyettes elvtárs is — baloldali képünk közepén — megtekintette és elismeréssel nyilatkozott a látottakról

Jól sikerült tűzoltónap — Szakmáron

Szakmár község közel 150 főt számláló önkéntes tűzoltótestülete szeptember 25-én nagyszabású tűzoltónapot rendezett a község sportpályáján. Az ünnepség megnyitójaként Danics János vb-einökhelyettes üdvözölte a felsorakozott csapatokat, majd Rácz Ferenc t. fhdgy. a járás tűzrendészeti alosztályparancsnoka mondott beszédet. Ezután került sor a belterület és az úgynevezett „szállások” (Felső-erek, Alsóerek, Öregtény, Gom-

bolyag stb.) tűzoltócsapatainak bemutató gyakorlatára, s a belterületi és keserűtelepi önkéntesek részvételével megrendezett — tűzoltási bemutatóra. A tűzoltónap alkalmából a testület tagjai közül számosan kiüntetésben, előléptetésben, Mácsai önk. t. fhdgy. elvtárs, a testület parancsnoka pedig osztályparancsnoki dicséretben részesült. A jól sikerült rendezvény közös ebéddel és reggeli tartó táncmulatsággal ért véget.

Tanácskozott a CTIF és a ČSPO kongresszusa

A közelmúltban fejezte munkáját a CTIF (Nemzeti Tűznelvezési és Tűzoltási I. szakai Bizottság) Bordeaux-i (ČSPO (Csehszlovák Tűzvédelem Szövetsége) prágai kongresszus. Mindkét kongresszuson a magyar tűzoltóság egy-egy delegációja is részt vett.



Két pillanatkép a Szakmáron megrendezett tűzoltónapról



75 éves jubileum

A mosonmagyaróvári járás levő Lipót község önkéntestűzoltótestületének 75 éves ünnepéről számol be szerkesztőségünkhez küldött leveleiben Meszlényi Viktor t. szkv. A levélben írottak szerint — jubileumi ünnepségen csak az egész falu megjelent. József vb-elnök mondott napi beszédet, majd Horváth László t. fhdgy., a mosonmagyaróvári alosztály parancsnok rövid beszéd kíséretében izjuttalmat, szolgálati érme- és előléptetések adott át a testületnek, illetve a testület érdemes tagjainak. Ezer inttal jutalmazta a testület helybeli „Petőfi” tsz vezetője is.

A testület tagsága egyébként nagy tekintélynek és közrehatásnak örvend a faluban. Mindenki és becsületesen dolgozik, s elsősorban is fejlett illetfelelősi munkájukkal marázható, hogy Lipóton több mint 10 éve egyetlen tüzeset n történt. Az önkéntes munkól — a fiatalok mellett — 1 aktívan kiveszik részüket idősebb — 60—70 éves — öntesek is, akik a jubileumi ünnepségen való megjelenésük is bizonyították még minálángoló hivatászeretüket. A sikerült jubileumi ünnepvidám táncmulatsággal zárt.

Felhívás

BM Dózsa Sportrepülő Klubja év október 15-én alapfokú repülési és ejtőernyős tanfolyamot indít. A tanfolyam keretében heti két előadást tartanak, s a megadott anyagból a tanfolyamra jelentkezettek egyéni tanulás céljára felkészülnek a vizsgákra. A vizsga után megkezdődik a gyakorlati repülő és ejtőernyős képzés.

A tanfolyamra minden BM-dolgozó 3 évén teljű hozátartozója jelentkezhet. Feladó korhatár nincs; az állásigazgató az orvosi vizsgálat eredménye dönti el.

Jelentkezésnél a klub vezetőség különösen szívesen látja a közoktatási tanulókat, miután öket több motoros repülő kiképzésre járatják; annak elvégzése után vehetnek a repülő tiszti iskolában a néphadsereg repülőjeleként teljesíthetnek szolgálata-

részelekről érdeklődni lehet az özs Székházban (Budapest, VI., 65. u. 7.). Telefon: 225—086.

MAGYAR TŰZOLTÓ PARANCSNOKSÁG

magyar tűzoltóság folyóirata. Szerkesztő bizottság.

Szerkesztő:
Beszteri Lajos
tűzoltószázados.
Szerkesztőség:

V., József Attila u. 2—4.
Telefon: 121—710.

Ja a BM Országos Tűzrendészeti Parancsnokság.
fős kiadó: Dr. Micskó Rudolf.
Terjesztő a Magyar Posta.

0/2 — Zrínyi Nyomda, Budapest

Mi újság Veszprém megyében?

A Veszprém megyei osztályparancsnokság műhelyesei, a veszprémi alosztály beosztottjainak segítségével jelentős megtakarítást értek el azáltal, hogy kicselezett községi szerek alkatrészeinek felhasználásával használható, minden igényt kielégítő kocsis- és egyéb kézi működtetésű szereket állítottak elő. Az „új” szereket az arra rászoruló községi önkéntestűzoltóságoknak adják majd át.

Balatonfőlkajár község önkéntestűzoltósága, egy nagyméretű, laktáryának is beillő tűzoltószertárt épített. A községfejlesztési alappól és mintegy 80 ezer forintnyi társadalmi munkával épült — gépjármű befogadására is alkalmas — szertár avatására a közeljövőben kerül sor.

Tapolcán, az utóbbi két évben jelentősen fellendült a testületi élet. Ma már mintegy 60 főre becsülhető a testületi tagság létszáma, s aktivitásukra jellemző, hogy az ez évi vetélkedések során az országos versenyre is eljutottak. A testületi munka hatékonyságát igen kedvezően befolyásolja az a körülmény, hogy a község új tűzoltószertárt kap.

A közvetlenül Tapolca határában fekvő Gyulakeszi község önkéntesei főleg a termelőszövetkezetek tűzrendészeti megerősítésében értek el már ez ideig is említésre méltó eredményt.

75 év

A „Komárom megyei Dolgozók Lapja” beszámol a nyergesújfalu önkéntes tűzoltók 75 éves jubileumáról. A nevezetes évforduló alkalmából az önkéntesek nagyszabású ünnepséget rendeztek. Az ünnepi emelvényen helyet foglalt a 94 esztendő Varga János bácsi is, aki 75 évvel ezelőtt egyik alapító tagja volt a tűzoltótestületnek. Az ünnepi beszédek elhangzása után több elismerő oklevél átadására került sor, majd felavatták a testület csapatzászlaját.

Közel 15 ezer forintos megtakarítás

Szalkszentmárton egyik külterületi iskolájának vízvezeték beszerelési munkálataiba — az „Új Élet” tsz és a környéken állomásozó honvédelakulat harcosai mellett — az önkéntes tűzoltók is csaknem teljes létszámmal bekapcsolódtak. A többnyire vasárnapi napokon végzett társadalmi munkával mintegy 10—15 ezer forintot takarítanak meg.

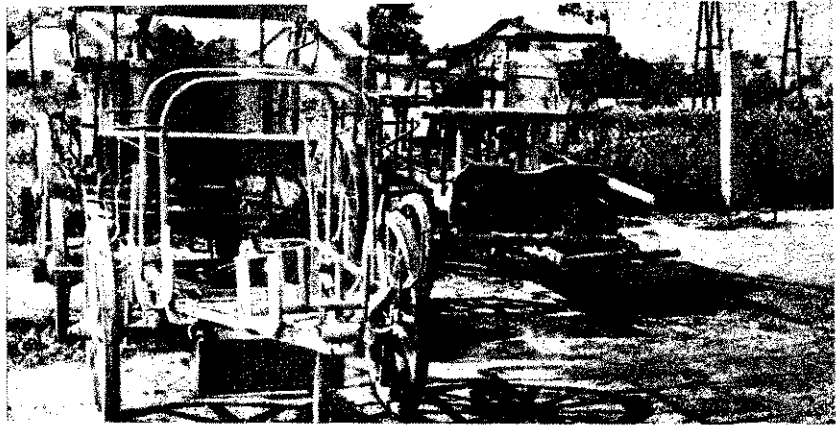

A veszprémiek által „felújított” kéziműködtetésű szerek

KISKÖRÖSRŐL ÍRJÁK

„Járásunk önkéntes tűzoltói rendkívül nagy ügybuzgalommal és szeretettel munkálkodnak a tűzvédelmi helyzet további javításán. Erről tanúskodik — többek között — az az örvendetes tény is, hogy ma már minden járásunkhoz tartozó községben működik a területfelelősi hálózat. De — úgy vélem — igyekeztük kifejezésre jutott az országgrészi döntőn is, hiszen ott nem kevesebb, mint hat raj képviselte színeinket.

Az örvendetes fejlődés szép bizonyítékának tekinthető a soltvadkertiek kezdeményezése is, akik egy televíziós készüléket vásároltak, és elvállalták, hogy a 166 ezer forintos költséggel épülő új tűzoltószertár építési munkálatait közel háromnegyed részben társadalmi munkával végzik el. Eredményes munkásságukat a helyi tanács is értékeli. Nemrégiben például egy nagyon szép csapatzászlóval lepté meg őket.

A rendkívül széttagolt Bócsa községben Schneider Pál parancsnok egy 32 tagú ütőképes testületet szervezett. A lelkes közösség tagjai negyvenezer forint értékű társadalmi munkával járultak hozzá az új tűzoltószertár felépítéséhez.

Tabdi termelőszövetkezeti községben is ügyeskednek az önkéntesek. Szertárépítési munkájukba a helyi KISZ-szervezet és a község két termelőszövetkezete is bekapcsolódik — írja levelében Hajjas István t. szds. elvtárs.

Közel kétszáz óra — szabadnapból

A mosonmagyaróvári alosztály tűzoltói becsületesen kivették részüket a nyári mezőgazdasági munkálatok tűzrendészeti ellenőrzéséből. A járás 33 községe mindegyikének akadt egy-egy patronálója, s az aratás és cséplés időszakában a területen — szabadnapból — eltöltött órák száma közel kétszázra becsülhető. E munkában különösen Bauer Rezső örm. és Bánovits Ferenc tiz. elvtársak tüntek ki, de feltétlen dicséret illeti a többi tűzoltó kapcsolatos tevékenységét is. S hogy ez a nagyszabású társadalmi munka nem volt hiábavaló, azt talán mindennél jobban bizonyítja, hogy az aratás és cséplés időszakában járási viszonylatban egyetlen tüzeset nem fordult elő.

INNEN — ONNAN

75 ezer forintot adott a községi tanács a tűzoltózenekar támogatására Szarvason. A zenekar tagjai 45 öltöny új egyenruhát vásároltak.

A Tabáni Napokon emlékezik meg — a Hazafias Népfrent kezdeményezésére — a főváros I. kerületének lakossága a nagymúltú városrészt leegésének 150. évfordulójáról. Ebből az alkalomból a Gellérthegy tabáni oldalán emléktáblát avatnak.

Királyhegyes községben a községfejlesztési alappól 79 ezer forintot fordítanak az új tűzoltószertár felépítésére.

Most még csak a vezetéket fektetik, de nemsokára megjelenik a víz a szalkszentmártoni külterületi iskolában



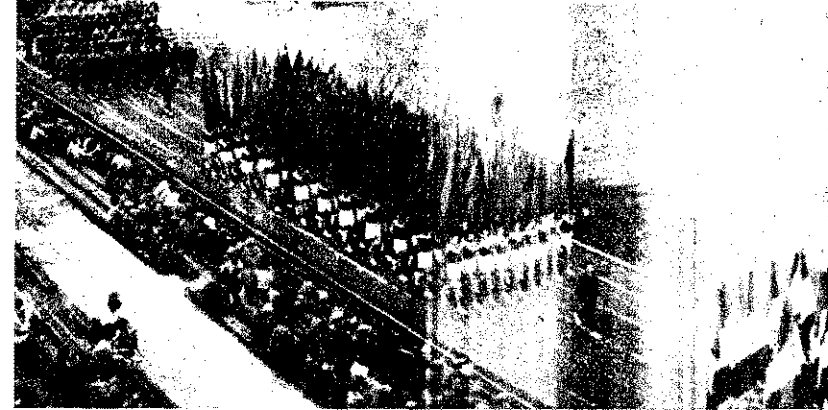

A spartakiád résztvevőinek ünnepélyes felvonulása

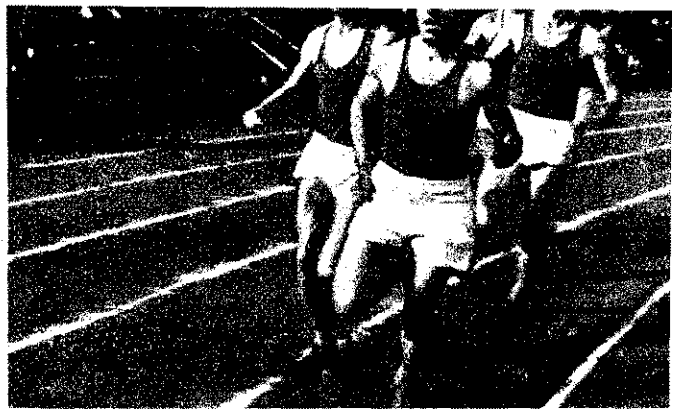

Versenyben a spartakiád 800-asainak mezőnye

Sportesemények

képekben



A közelmúltban rendezték meg a fegyveres testületek III. spartakiádját. E nagyszabású rendezvény keretében került sor a bolgár, cseh, lengyel, magyar, német, román és szovjet olimpiai bajnokok és helyezettek színvonalas atlétikai viadalára s az Újpesti Dózsa 75 éves fennállásának megünneplésére is. Képeink a hármas rendezvény egy-egy mozzanatát mutatják be.



Battancs tű. törm., a BM 4x800-as fegyveres váltójának tagja — verseny közben

Bartos Antal miniszterhelyettes ajándéktárgyat ad át Urányinak, a Dózsa versenyzőjének

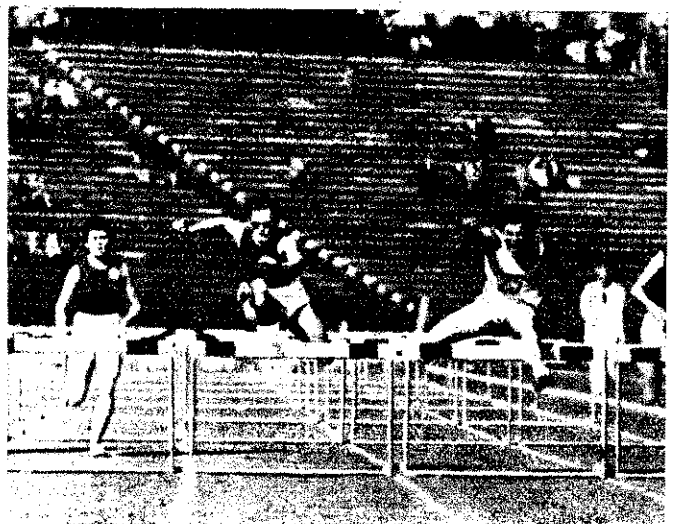

A nemzetközi atlétikai viadalon a női gátfutásban a 25 mot viselő I. Press (szovjet) győzött



Súlylökésben Hé tű. fhdgy. szerz séget



A spartakiád ün zárógyakorl

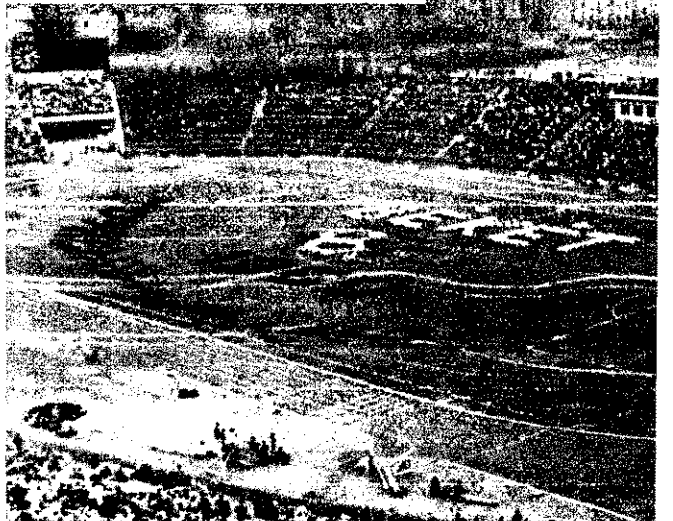



Álom volt a múlt századokban,
fényes álom — most valóra vált.
Itt a világ tiszta szíve dobban,
s dús jövőnk szórja sugarát.

MAGYAR TŰZOLTÓ

XII. évfolyam, 11. szám.
1960. november



Hruscsov elvtárs nagygyűlésén számtalan Moszkva dolgozó nemzetközi helyettesek fontosabb kérdéseket a szovjet küldöttekkel az ENSZ-közgyűlés ülészakán kifejezett tevékeny

EGY HÓNAP ESEMÉNYEIBŐL * EGY HÓNAP ESEMÉNYEIBŐL * EGY HÓNAP ESEMÉNYEIBŐL * EGY HÓNAP ESEMÉNYEIBŐL



Kádár elvtárs New York-i útja után a Sportesernokban megrendezett nagygyűlésen találkozott a budapesti dolgozók képviselőivel, s beszámolt előttük a magyar delegáció ENSZ-beli munkájáról

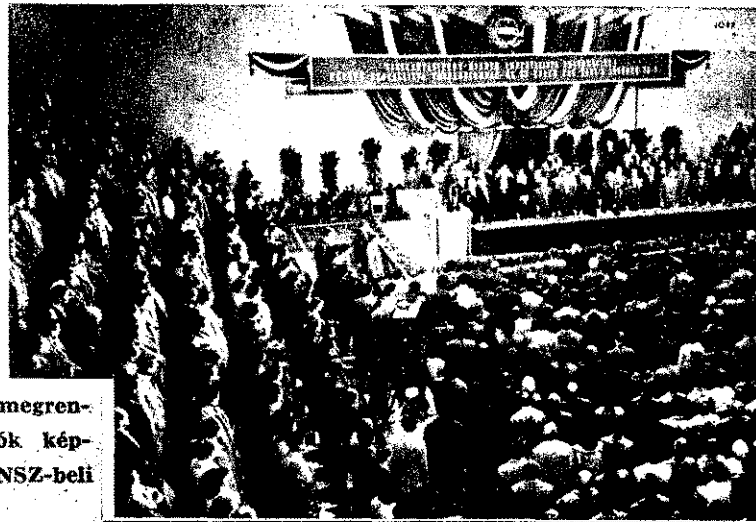

A Hazafias Népfrent Országos Elnöksége a közelmúltban meglátogatta a Mezőhegyi Állami Gazdaságot és a helybeli „Táncsics” termelőszövetkezetet. Képünkön: Münnich Ferenc elvtárs Szalai Lajos tsz-tag lakásán



Részleges társasági választás volt a Képünkön: a 111-es választás tagjai megválasztották



Háromszáz külföldi hallgató tanul egyetemünkön. Közülük Kókai Károly tolgói fiatal, magyar nyelvből felel a táblánál.

Eredményesen működik a baithuongi vízgyűjtő a Vietnami Demokratikus Köztársaságban

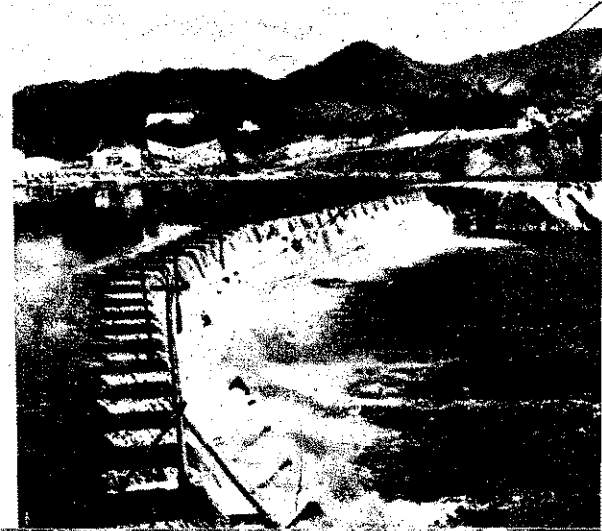

Az MSZMP KB Titkárságának 1958. szeptember 12-i határozata végrehajtásának néhány tapasztalata

Írta: Kelemen Pál, az MSZMP BM Országos Parancsnokságok B-titkára

PÁRTUNK KÖZPONTI BIZOTTSÁGA ÉS A POLITIKAI BIZOTTSÁG az utóidőben több fontos határozatot hozott a BM különböző testületeire vonatkozóan. Éve annak, hogy a Magyar Szocialista Munkáspárti Központi Bizottság Titkársága lalkozott a községi önkéntes tüzoltótestületek munkájával, és az ezzel kapcsolatos határozatában egyik legfontosabb feladatként szabta meg: „Meg kell szüntetni a testületek politikai passzivitását. A községi pártszervezetek nyújtsanak segítséget a politikai nevelő munka rendszeressé tételéhez és színvonalának emeléséhez. pártszervezetek az időnkénti ellenőrzéseken, beszámoltatásokon, valamint az önkéntes tüzoltótestületekben dolgozó kommunisták aktivizálásán keresztül az önkéntes tüzoltók között tudatosítsák a párt politikáját.”

Két év távlatából vizsgálva a határozatnak ezt a legfontosabb pontját, megállíthatjuk, hogy nagy hatással volt a községi önkéntes tüzoltótestületekre. Az eddigi tapasztalatok azt mutatják, hogy a határozat megjelenése óta fordulat állott az önkéntes tüzoltótestületek munkájában. Szervezetileg megerősödtek, s egyre szívesebben végzik az élet- és a vagyonmentési munkálatokat; jelentősen megerősítették a politikai aktivitás, és egyre nagyobb tömegeket vonnak be a párt politikájának végrehajtásába.

Pártunk sokra értékeli az önkéntes tüzoltók munkáját; nagy mértékben járultak hozzá a határozat végrehajtásában elért eredményekhez a megyei és járási pártbizottságok, a BM pártszervezetek és a községi pártszervezetek. Végrehajtó bizottsági üléseken, taggyűléseken, valamint az önkéntes tüzoltótestületekben vitatták meg a határozatból adódó feladatokat, s nagy odaadással fogtak hozzá a Titkárság által megajánlott hibák felszámolásához.

AZ ORSZÁGOS PARANCSNOKSÁGOK PÁRT-VÉGREHAJTÓ BIZOTTSÁGA szeptember 12-én tárgyalta a Titkárság határozatát. Így beszámoltattuk a Községi Felügyelőbizottság kommunista vezetőjét. Az országos parancsnok elvtárs több ízben támasztotta a Végrehajtó Bizottságot a határozat végrehajtásáról. Nagy aktivitást tapasztaltunk a Parancsnokság pártszervezete, valamint az osztály-, illetve alosztályparancsnokságok pártszervezetei részéről is. Az említett pártszervezetek a személyi munkájuk részére meghatározták a végzendő feladatokat, amelyeket a határozat céljaitól ki.

Az Országos Tűzrendészeti Parancsnokság, de az egész személyi állomány is törekedett, hogy hathatós segítséget adjon a községi önkéntes tüzoltótestületeknek. Megállapíthatóan javult a tűzrendészet személyi állománya és az önkéntes tüzoltók közötti viszony. Személyes példamutatásukkal javították ki azokat a hiányosságokat, amelyeket a Titkárság határozata megállapított. Eppen ezért ma már ritkábban fordul elő, hogy a tűzrendészet személyi állományának tagjai nem engedték hangon lépnek fel a községi önkéntes tüzoltókkal szemben.

AZ ÖNKÉNTES TÜZOLTÓK SZÁZEZRES SEREGE nagy megbecsülésben részesül pártunk és egész társadalmunk részéről. Az önkéntes tüzoltók járadtságot nem élve, társadalmi munkában végzik munkájukat. Az önkéntes tüzoltók megállják a helyüket, s kivesszük részüket a társadalmi tulajdon, valamint a szocialista vagyonmentésből, és értékes munkát fejtnek ki a személyi tulajdon megmentése terén. Most, amikor napirenden van a mezőgazdaság szocialista átszervezése, még nagyobb felelősség hárul az önkéntes tüzoltótestületekre.

Az önkéntes tüzoltók közül sokan személyes példamutatással, termelészövegbe történő belépésükkel is bebizonyították, hogy helyeslik a pártunk a mezőgazdaság szocialista átszervezésével kapcsolatos határozatát, és segítettek a végrehajtásban. Az önkéntes tüzoltóktól sok helyes kezdeményezés indult ki. Részt vesznek a községi utak megjavításában, kultúrházak építésében, s jelentős mennyiségű adalmi munkaórát ajánlanak fel a községi tanácsok részére. Az 1960-ban megrendezett járási és megyei tüzoltóversenyeken az önkéntes tüzoltórajok nagy lelkesedéssel és felkészültséggel tettek tanúbizonyságot. Az országgrézi, valamint az országos versenyen nagy küzdelem alakult ki, hogy melyik raj kerül az első helyre.

Itt említenék az idősebb korosztály tagjai — sőt az apák és az anyák is — együtt izgulnak, hogy az országos versenyen győztesként kerüljenek ki a hozzájuk közelállóknak. persze hatalmas buzdítást adott a csapatoknak. Nagy küzdelem folyt minden jó érte, s a versenyt értékelő bizottságoknak bizony nehéz dolguk volt eldönteni az első helyet, mivel nagyon szorosak voltak az eredmények.

AZ ÖNKÉNTES TÜZOLTÓTESTÜLETEK ma már egyre fontosabb szerepet töltenek be a községek kulturális életében. Öröndetesen növekedett a kultúracsoporthozak száma. 1960-ban első alkalommal vettek részt a BM kultúrifestiválján, s mintegy 90 csoport nevezett be. A hangversenyek és az előadott szindarabok mutatták, hogy az önkéntes tüzoltók jól felkészültek, és színvonalban nem maradnak le a BM-testületek többi csoportjától. Az önkéntes tüzoltók állandóan részt vesznek a falvak kulturális életében, és segítik a szocialista kultúra megvalósítását. A felsorolt néhány példa is bizonyítja, hogy — pártszervezeteink irányításával — az önkéntes tüzoltók komoly eredményeket értek el. Nem mondhatjuk el azonban, hogy a határozatot mindenütt és minden részletében végrehajtották. Szükség van rá, éppen ezért, hogy az eddig elért eredményeket megszilárdítsuk, s továbbra is járjunk a politikai és szakmai munka színvonalát. Pártszervezeteink adjanak meg minden segítséget az újonnan megválasztott vezetőségnek — mint ahogy ezt a vezetőségválasztás előkészítése idején tették. A BM megyei és járási pártszervezetek ebből a szempontból fontos szerepük van abban, hogy a tüzoltó-pártszervezeteket rendszeresen beszámoltassák az önkéntes tüzoltók segítése területén végzett munkájukról.

(Folytatás a 4. oldalon)

November 7 emlékezete

Negyvenhárom esztendővel ezelőtt az Auróra cirkálón eldőrdült ágyúlövés az emberiség történelmének legnagyobb forradalmát köszöntötte. A dicsőséges Bolsevik Párt — élén a lángeszű Leninnel — győzelemre vezette a cári Oroszország hős proletariátusát. A földkerekség egyhatodát kitevő hatalmas hírdalomban összeomlott a földesurak és a kapitalisták véres diktatúrája, minden hatalom a munkások, parasztlak és katonák szovjetjeinek kezébe került.

A diadalmas Októberi Forradalom óta eltelt közel négy és fél évtized során a szovjet hatalom fényesen kiállta az idő próbáját. Egyetlen más állam sem lett volna képes arra, hogy az intervenciók és fehérgárdisták garázdálkodásai és a második világháborúban az emberiség megmentéséért elszenvedett hatalmas veszteségek ellenére, történelmileg ilyen rövid idő alatt sok évszázados elmaradottságot behozva — ilyen korszerű ipart és mezőgazdaságot teremtsen. A szocialista társadalmi rend fölényét bizonyítja, hogy a Szovjetunión néhány éven belül az egy főre eső termelés tekintetében is utoléri és messze túl is szárnyalja a legfejlettebb kapitalista államokat.

De a marxista-leninista tanítások gyakorlati megvalósításának nagy sikerű bizonyítékai a szputnyikok, az űrhajók és a szovjet tudomány többi csodálatos alkotásai is, amelyek belátható időn belül lehetővé teszik, hogy az emberiség előtt feltáruljanak a világmindenség titkai. Milyen ragyogó csófolata mindez a burzsoáz tudomány állítólagos „felsőbbrendűségének” ...

„Dekréum a békéről” — ez volt a fiatal szovjet állam első hivatalos megnyilatkozása. Azóta is változatlanul a lenini békepolitika, a különböző társadalmi rendszerekben élő emberek békés egymás mellett élésének magas szociális eszméje hatja át a Szovjetunión külpolitikáját.

Ezért harcol a Szovjetunión és a többi szocialista állam az általános és teljes leszerelésért, ezért emeli fel hangját a burzsoáz „civilizáció” egyik legszörnyetesebb „vívmanya”, a gyarmati rendszer megszüntetése érdekében.

De a béke minden ellenségének tudnia kell, hogy békeakarataink nem gyengesgünk, hanem éppen ellenkezőleg: legyőzhetetlen erőnk bizonyítéka. Hiszen a szocialista tábor ma már rendelkezik olyan fegyverekkel, amelyekkel megsemmisítő csapást mérhetnek bármely agresszorra.

Felemelő érzés számunkra, hogy az immár egymillió ember magába foglaló szocialista tábor megbecsült tagjaként, a békéért, a haladásért küzdő embermilliókkal együtt ünnepeheljük meg november hetedikét. Népünk sohasem felejt el, hogy a dicsőséges Szovjet Hadsereg két ízben is megmentette a fasiszta rabságtól, és hogy szocialista hazáját a testvéri szovjet nép nap mint nap megnyilvánuló önzetlen, baráti támogatásával építi.

Most, amikor a Nagy Októberi Szocialista Forradalom 43. évfordulóján minden becsületet ember „vigyázó szemét” Moszkvára veti, velük együtt nyújtjuk át szeretettel a hála koszorúját kommunizmust építő nagy barátunknak, a Szovjetunión népének.



Atudomány a vallásról

II.

A VALLÁS AZ

OSZTÁLYTÁRSADALMAKBAN

A termelés fejlődése szükségszerűen változó különbségek kialakulásához vezetett. Ez szétbomlasztotta az osztálytársadalmi szervezetét, amelyben egyenlőség volt az emberek között, és kialakult kizsákmányoló rabszolgatartók és a kizsákmányolt rabszolgák osztálya. A társadalmon belül létre jött az uralkodás és az alávettség viszonya. Mindez, persze, sok ajátossággal ment végbe az egyes népeknél, s kihatással volt gondolkodásuk fejlődésére és vallásos nézeteikre is. Az ügyvezetett természeti vallásokat felváltották tételes vallások, s kialakultak az egyházak. Az egyeduralmú király, illetve császár mintájára létrejött az egyistenhit - jól megfigyelhető tehát az a folyamat, hogy amilyen az emberek életmódja, olyan a gondolkodásuk is.

Felmerül a kérdés: Ha fejlődött a társadalom, s az emberek fejlettebb eszközökkel rendelkeznek és jobban megvédehetik magukat a természet erőivel szemben olytatott harcban, akkor miért nem csökkenten fokozatosan az emberek vallásossága? Hiszen a kapitalizmusban sokkal fejlettebb lett a technika, mint bármely előző társadalomban, s mégis erős a vallás befolyása. Ezt nem lehet - leegyszerűsítve - azzal magyarázni, hogy az egyházak, a papok terjesztik a vallást, sem azzal, hogy hagyományként átveszik az újabb nemzedékek. A vallás fennmaradásának mélyebben fekvő okai vannak.

Erőtlenség a kizsákmányolókkal szemben

Az osztálytársadalom viszonyai - az úr és a szolga viszonya - szükségszerűen szembeállítják a társadalom osztályait, és éles osztályharc kezdődik. Már a rabszol-

gaság kialakítása is rabszolgaszervező háborúk és drákói kényszer alapján jött létre. A leigázott népek szeretnék volna visszazserezni szabadságukat és ennek érdekében felkeléseket szerveztek. Ezeket a felkeléseket azonban mindig leverte az uralkodó osztályok fegyveres hatalma.

A kizsákmányoltak sanyarú helyzete s látszólagos erőtlenségük vigasztalanná tette földi életüket. Vágyódtak a szabad és kizsákmányolástól mentes élet után, de nem tudták ezt saját erejükből elérni. Az uralkodó osztály hatalma ugyanis félelmetes erőként jelent meg fölöttük. Ebben a kilátástalannak látszó vigasztalan földi életben egyetlen reményt látnak, azt, hogy minél többet szenvednek itt a földön, annál nagyobb lesz a jutalmuk a mennyekben - vagyis a vallás, amely akkor már régóta megvolt, fölkinálta a maga vigasztát. Ez a fölkinált vigasz viszont azért talált meghallgatásra, mert a társadalmi viszonyok alakulása, az uralkodás és az alávettség viszonya a kilátástalanság, az elkeseredett tehetetlenség érzését erősítették a levert dolgozóknak.

A vallás keletkezésénél láttuk, hogy az osztálytársadalom idején közvetlenül a természet erőivel szembeni harcban jelenik meg - mint a vallást szülő és tápláló ok - ez az erőtlenség, mert az embereknek ekkor még gyengék, primitívek az eszközei. Az osztálytársadalomban viszont előtérbe kerül az uralkodó társadalmi erővel szembeni gyengeség. A kizsákmányolás és elnyomás úgy jelenik meg, mint valami félelmetes, földöntúli hatalom, az elnyomottak gyengék vele szemben, s ez szükségszerűen szüli a túlvilági jobb életbe vetett hitet.

Az egyházak előszeretettel bizonygatják, hogy a vallás megszelídítette az őskor vademberét, és példának hozza a mérgezett nyilaknak egy későbbi időben az egymás közötti harcban való elhagyását. Ez azonban történelemhamisítás, mivel a mérgező el-

hagyása a fegyverek hegyéről csak akkor következett be, amikor az ellenfelet köztü háború célja már nem az ellenfelet pusztítása, hanem szolgásgába vetése. Ez pedig olyan helyeken alakult így, a termelés fejlődése érdekeltté tette a tésüket a legyőzöttek életben hagyását, vagyis, hogy így rabszolgákat szerezzék. Nem vitás, hogy a vallás fennmaradásának alapvető oka az osztálytársadalom a társadalom erőinek való kiszolgáltatottság. A rabszolgatartó társadalomban feudális viszonyban az úgy jelenik meg, közvetlenül az uralkodó osztály feletti hatalmával szembeni tehetetlenség. Isten is isteni dicsfényvel övezi a hatalmat, és kimondja, hogy aki a hatalmát a szolgák ellen fölkel, Isten ellen lép fel.

A tőkés viszonyok - mint „misztikus” hatalmak

A kapitalizmusban a dolgozóknak a földi hatalmak még misztikusnak válnak. A tőkés termelési viszony alapvető a gazdasági kényszer. Itt szabadok a munkások, s meghirdetett törvény előtt egyenlőséget. De a munkást teljesen megfosztották a termelési eszközöktől, kénytelen áruba bocsátani a erejét, mivel másként éhen pusztulna helyzet azonban a munkás előtt még zatosabbá teszi azokat a társadalmi viszonyoktól függ. A kapitalizmus idején a társadalomban a munkanélküliség, s ez nemcsak azt jelenti, aki az utcára került, hanem tudja, hogyan változtathatna ezen a helyzetén, hanem a még munkában levők számára is, mert nem tudja, mikor kerül rá a gazdasági válságok törnek ki - so dolgozóknak legváratlanabb időben, hiszen közvetlenül a gazdasági válság előtt még a legnagyobb a foglalkoztatás és innen váratlanul egy mélypont következhet. Infláció, háborúk birtokba a dolgozók helyzetét. A társadalmi viszonyok tehát érthetetlenek, megmagyarázhatatlanok a politikailag öntudatlanok előtt. Ezek a viszonyok uralkodók: kiszámíthatatlanok, engesztelhetetlenek. Így érthető, hogy tanácsot tehetetlenség párosul bennük azzal a vágyal, hogy igazságos rend legyen a földön nem látnak kiutat, ezért elképzelnek egy olyan világot, ahol igazságosság és béke van, s ahol nem kell harcolni, hogy mi lesz holnap.

A természetnek való kiszolgáltatottság hatása

A társadalom erőinek való kiszolgáltatottság a vallás fennmaradásának oka az osztálytársadalomban. Ez nem úgy jelenik meg, hogy egyszerűen a természeti erőknél való tehetetlenséget. Előtérbe kerül, sőt nagyobb szerepe van, de mellette a természetnek való kiszolgáltatottság is. Társadalmi függőség ugyan a hatása, de még a kapitalizmusban - ahol fejlettebb a technika - látható, hogy az egyes osztályok tevékeny sem egyforma erővel harcolnak. Könnyen bizonyítható, hogy a termelő parasztságra sokkal nagyobb

(Folytatás a 3. oldalról)

A TITKÁRSÁG HATÁROZATÁNAK VÉGREHAJTÁSA nagy mértékben segítette a párt és a tömegek közötti kapcsolat kiszélesítését, elmélyítését. A párt szervezeteknek nagy lehetőségük adódik arra, hogy az önkéntes tüzoltótestületeken keresztül megismertessék a lakosság széles rétegeivel a párt politikáját. A határozat minden részletében megegyezik pártunk VII. Kongresszusa által kitűzött célokkal. A VII. Kongresszus határozatai nagy jelentőséget tulajdonítanak a párt tömegkapcsolatának. A szocializmus építésének megvalósítása megköveteli pártszervezeteinktől, hogy a párt politikájának megfelelően támaszkodjanak a pártionkívüli dolgozók széles tömegeire, és politikai nevelés munkával el kell érniük, hogy minél többen megértsék a párhatalmatok jelentőségét, s harcoljanak azok megvalósításáért. Az MSZMP Központi Bizottság Titkársága 1960 októberében tartott ülésén megvizsgálta az 1958-as határozat végrehajtását. Megállapította, hogy a határozat megjelenése óta javult az ország tűzrendészeti helyzete. Az ipar tűzvédelmének fejlesztésével egyidejűleg nagyobb gondot fordítottak a mezőgazdaság tűzvédelmi helyzetének megjavítására. A községi önkéntes tüzoltótestületek politikailag és szervezetenként megerősödtek, és mintegy 24%-kal emelkedett a számuk. A Titkárság ugyanakkor felhívta a figyelmet: az ipar tűzvédelmének fokozottabb biztosítása megköveteli, hogy az eddigmél nagyobb gondot fordítsunk az üzemi önkéntes tüzoltók politikai és szervezeti megerősítésére.

Mivel az önkéntes tüzoltótestületekben nagy számú fiatal van, a KISZ-szervezeteknek tevékenyebben kell részt venniük a fiatalok nevelésében. A Titkárság határozatának maradéktalan végrehajtása megköveteli a pártszervezetektől, a KISZ-szervezetektől és a Tűzrendészet egész személyi állományától, hogy az önkéntes tüzoltók politikai és szakmai nevelését tovább fokozzák.

Pártbizottságunk úgy látja, hogy a Titkárság határozata végrehajtásában eddig elért eredmények biztatóak. További feladatunk, hogy a Titkárság által meghatározott feladatokat minden részletükben hiánytalanul megoldjuk.

sa, mint a munkásosztályra vagy az értelmiségre. A parasztnak a gondolatvilágában ugyanis az a hiedelem, hogy „Ember rvez, Isten végez”, nagyon is mélyen él, közvetlenül összefügg a nadrágszíjparillákon folytatott primitív termelési móddal. Mi történik ugyanis: elvetik a magot, az időjárástól függ, hogy lesz-e bő termés, vagy nem. Gondolataikban viszont ez így jelenik meg, hogy vagy Isten áldása séri munkájukat, vagy Isten nem segítte őket, és ezért nem eredményes a munkájuk. A munkásnál viszont más a helyzet. Az a munkás, aki a gyárban dolgozik, és például azt a feladatot kapja, hogy alakítalon vasdarabból gépalkatrészeket esztergáljon, amit eltervez, azt el is végzi. Rá sokkal kevésbé hat a természetnek való kiszolgáltatottság. Az értelmiség ugyanakkor — iskolázottságánál fogva — egismeri a természet törvényeit, tehát állásosságára kevésbé hat mindez.

A vallás tudatos terjesztésének hatása

Végül egy harmadik erő is jelentkezik, mely hatással van az emberek vallásosságának a táplálására, a kizsákmányolók tudatos tevékenysége a vallás terjesztésére. *„Az uralkodó, elnyomó osztály már a legutóbbi rabszolgatársadalomban felismerte, hogy a vallás neki „jól jön”, felhasználható, és ezért tudatosan törekszik is a vallás fenntartására. Az uralkodó osztály oltára létre az egyházat — mint olyan inzményt —, amelynek az a szerepe, hogy az embereket a vallási élettel rábíra az elnyomó osztály uralmának elfogadására.*

A kizsákmányolási viszonyok fenntartásában természetesen az elnyomó államtalalom a legfőbb eszköz. *De a kényszer, a gyveres erő egyedül kevés ahhoz, hogy a dolgozókat az elnyomásuk alatt tarthassák. Feltétlenül szükségesek az ideológiai eszközök is. És a vallást — mint ilyen eszközt — az uralkodó osztály nagyon jól fel is használja.*

Egy régi indiai írás a következőket mondja: „Az Úr a különböző kasztra tartozó embereket testének különböző részeivel alkotta. A bráhmínokat (ez a papi kasz) a fejből, hogy megértsék a titkaikat; katonákat a szíve véreből, hogy bátrak legyenek, és ne ismerjék a halálfélelmet; tisztátalan páriákat pedig testének hátsó részéből. *Azt akarja az Úr, hogy az alacsonyabb rendű kasztoh alávessék magukat magasabbnak és soha ne forduljon megjukben az ellenállás gondolata. És ez az alapot legyen változatlan, mint amilyen illozatiatlanul követi a telet a nyár, a nyárt az ősz.*” (A szerző kiemelése.)

De a rómaiak meg a görögök gondolkodói között is találunk olyanokat, akik világosan, egyértelműen kimondják a vallás sziszos szerepét. Cicero például azt mondja: „A vallással hódtottuk meg a világot. Bármint gondolkodjunk is fölé, a állást őrizni kell.” Vagy nézzük meg a utarchost, az ókori görög történetírót, aki ezt mondja: „Könnyebb várost építeni a levegőben, mint fenntartani az államhatalmat vallás nélkül.” De Napóleon ezt mondta egyszer: „Papjaimmal és endőreimmel legyőzhetetlen vagyok” — Az egyházak is nem egyszer állást foglaltak ebben a kérdésben, és leszögezték, hogy milyen jó eszköz a vallás az uralkodó osztályok védelmére. XII. Leó pápa például egy körlevélben arról igyekezett meggyőzni a burzsoáziát, hogy hasznos dolog lenne, ha a katolikus egyházak is meggyőznének, és a következőket mondja: „fost a fenyegető véstől indíttatva, újra fejedelmekhez intézzük apostoli szóza-

tunkat, s őket saját érdekükben, a társadalom javára kérjük, hogy azt az egyházat, amelynek annyi érdeme van az államok boldogsága körül, tanítójuknak ismerjék el és hallgassanak rá. Értsék meg és győződjenek meg róla, hogy a vallás megrövidítésével mindig lépést tart az alattvalói hűség és a felsőbbtség tekintélyének csökkenése. A szocializmus megtörésére nagyobb erő rejlik Krisztus egyházában, mint a törvényhatóság és a felsőbbtség tilalmában, vagy a katonák fegyvereiben.” (A „szózat” időpontja egyébként egybeesik a munkásosztály erejének növekedésével, a nagy munkáspártok létrejöttével — a XIX. század utolsó negyedében.)

De nemcsak a katolikus egyházra, hanem a különböző protestáns egyházakra is jellemző a burzsoázia melletti kiállás. Az Egyesült Államok egyik protestáns püspöke pl. a következőket mondta 1953-ban az Amerikaiellenes Tevékenységet Vizsgáló Bizottság előtt: „Hiszem, hogy az egyházak sokkal többet tettek és tesznek a hittel és a szabadsággal szembeni kommunista fenyegetés ellen, mint valamennyi vizsgáló bizottság együttvéve.”

Összefoglalva tehát, az osztálytársadalom idején a vallás fennmaradásának három oka van:

Alapvető ok a társadalom erőinek való kiszolgáltatottság.

Egy másik ok, hogy többé-kevésbé fennmarad még a természetnek való kiszolgáltatottság.

A harmadik ok, hogy az uralkodó osztály is tudatosan törekszik a vallás fenntartására.

Az első két ok a társadalom életviszonyaiból ered, a harmadik ok viszont tudatos törekvéseket fejez ki.

A VALLÁS A SZOCIALIZMUS ÉPÍTÉSE IDEJÉN

Vannak, akik azt állítják, hogy mivel a kizsákmányolást viszonylag rövid idő alatt megszüntettük, nálunk már évek óta nincsen meg az életviszonyokból eredő oka, nincs táptalaja a vallásnak. Szerintük a vallás fennmaradása napjainkban az egyházak terjesztő tevékenységére és a vallásos családi nevelésre vezethető vissza, ami annyit jelentene, hogy a vallás nálunk a régi eszmék maradványa. Kétségtelen, hogy a tőkés rend viszonyainak fel számolásában igen nagy eredményeket értünk el. Nagyot léptünk előre, hogy uralkodóvá tegyük hazánkban a szocialista termelési viszonyokat. Mégsem mondhatjuk azonban azt, hogy már befejeztük a szocializmus alapjainak lerakását. *Ez azonban egyben azt is jelenti, hogy a régi viszonyokat még nem számoltuk fel teljesen. Nem mondhatjuk tehát, hogy a vallás nálunk csak eszmei maradvány.*

A kisárutermelés és a háborús félelem — mint táptalaj

A régi termelési viszonyokhoz tartozik a kisárutermelés is. A szocializmus építésének viszonyai között viszont, *amíg a kisárutermelés jelentős helyet foglal el a társadalomban, ez a tény táptalaja a vallásosságot is az emberekben.* Lenin többször hangsúlyozta, hogy a kisárutermelés óráról órára szűli a kapitalizmust. Ez, persze, nem azt jelenti, hogy nálunk ma óránként tőkésékké válik a kisárutermelők egy része, hiszen ennek a lehetőségét mi nagymértékben korlátozni tudjuk. De nem tudjuk ugyanakkor korlátozni a kisárutermelés által szült kapitalista gondolkodást. A

kisárutermelés viszonyai között — érhetően — nagy szerepe van a véletlennek, amely az értéktervény spontán hatásának egyik kifejezője. Egyik évben pl. jó termést ér el, s jó áron értékesíti áruját, a másik évben viszont nem sikerül így. A kisárutermelő paraszt vagy kisiparos tudatában mindez úgy jelenik meg, hogy Isten áldása volt munkáján vagy — ellenkezőleg — Isten csapása érte. A véletlenek hatása tehát táplálja magát a vallást is. Ez az objektív tényező érhetően és csak a kisárutermelés megszűnése után szűnik meg, mint a vallás táptalaja.

Egy másik fontos tényező, ami táplálja a vallásosságot, *a háborútól való félelem.* A belső ellenség erői ma már — érhetően — nem képviselnek olyan nagy erőt, hogy tevékenységük valamilyen félelmet táplálhatna az állampolgárok széles rétegeiben. *A világhatalizmussal léte s a monopólióké háborús gyújtogatónak fenyegetései megprovokációi azonban igenis táplálnak ilyen félelmet.* És aki nem látja, hogy olyan reakciós társadalmi erők tevékenységéről van szó, amelyeket a társadalom haladó erői, ha összefognak, képesek megfékezni, az fél, gyengének érzi magát és erőtlenségében a képzeletbeli istenhez fordul. A mi három felnőtt nemzedékünkben a legidősebbek már két világháborút átéltek, s átszenvedték annak sok csapását, borzalmát és családtagjaik veszték el. Ezek nagy része a vallás befolyása alatt áll, és ha most háborús provokációról hall, félelme hatással van vallásos érzelmei fennmaradására.

Még a Szovjetunió idősebb korosztályhoz tartozó dolgozói nagy részében is táplálja a vallásosságot a háborús félelem. *Pedig a szocialista Szovjetunió társadalmi viszonyai egyáltalában nem forrásai a vallásnak. Eppen ezért van nagy jelentősége annak, hogy erősítsük a dolgozók aktivitását a nemzetközi békeharcban. Az erőviszonyok örvendetesen megváltoznak a szocializmus javára, és egyre realisabb a háborúk kiküszöböléséért folyó harcunk. Ha a dolgozók valóban aktívan részt vesznek a háborús gyújtogatók elleni harcban, tapasztalatokat szereznek, akkor belátják, hogy a háború nem elháríthatatlan csapás, amibe bele kell nyugodni, mint az Isten által az emberiségre mért szenvedésbe. Ma még — sajnos — sokan vannak, akik félnek a háborútól, tehetetlennek érzik magukat, és éppen ez táplálja vallásosságukat.*

Az ellenforradalom hatása

A vallásos érzelmek táplálásához sok embernél hozzájárul az is, hogy az ötvenes évek elején elkövetett hibák, a későbbi cik-cakk politika, de főleg az ellenforradalom hatásaként megrendült a szocializmusba vetett hitük. Ez is jól jellemzi azt, hogy ha hibákat követünk el, ennek következményei még a vallást is segítik. *A szocializmus erőinek növelése, a helyes politika, az ellenséges törekvések kemény visszaverése ezzel szemben izmosítja a szocializmusba vetett hitet, s ezzel objektíve csökkenti a vallást tápláló forrásokat.*

A vallás fennmaradásában természetesen — az elmondottak mellett — kétségkívül fontos szerepe van az egyházak hitbuzgalmi tevékenységének. Kétségtelen mégis, hogy előrehaladásunk, sikereink nyomán egyszébe véve csökkent és szakadatlanul csökken a vallás befolyása a dolgozókra. Az egyházak képviselői nem egyszer megállapítják, hogy a dolgozók között nő a hitközönység, s ők ennek ellensúlyozására fokozzák a hitbuzgalmi tevékenységet.

(Folytatjuk.)

Balló István

Párt-és Kisz-szervezeteink

Emberségből kitűnőre vizsgáztak

Néhány héttel ezelőtt történt, hogy Kaposi Ferenc tűz-szakaszvezető férfikora delén tragikus hirtelenséggel elhunyt. Bánatos özvegy és egy tizenöt éves lányka maradt utána — meg egy félig-meddig már felépült kis ház...

A tragikus hírt a XXI. kerületi alosztályon és az őrsökön érthető megdöbbenéssel fogadták. De hát — ahogy mondani szokták — az élet megy tovább, és hiába firtatnók, vajon segített volna-e Kaposi elvtársan az orvosok tudománya... Abban viszont már mindenki egyetértett, hogy az özvegyen és az árván feltétlenül segíteni kell. Eppen ezért elhatározták, hogy mindenképp a tisztességes temetésről gondoskodnak, hiszen az építkező kis család bizonyára nem bővelkedhetett anyagiakban. Apjuk Sándor

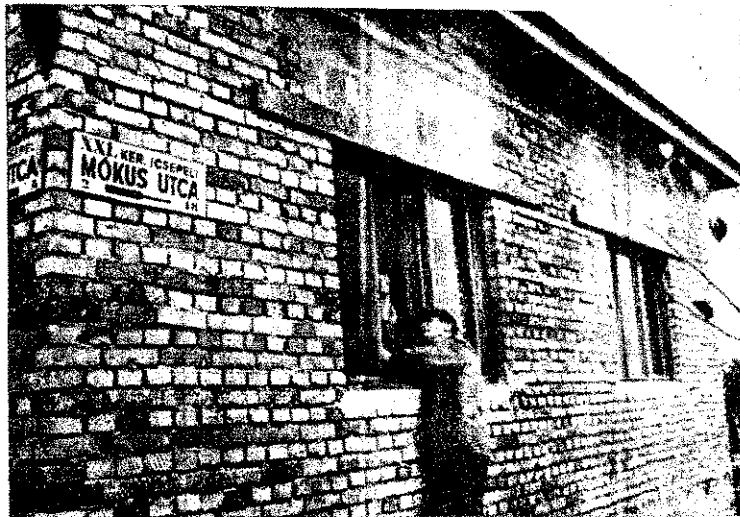

hadnagy elvtárs, a pártalapszervezet vezetőségi tagja pedig ellátogatott a félbemaradt építkezéshez, hogy számba vegye a tennivalókat...

Igy történt azután, hogy hamarosan megszerveződtek a szabados tűzoltók „építőbrigádjai”. Igaz ugyan, hogy nem is volt különösebb szükség szervezésre. Jöttek az emberek önként — amikor amennyi kellett. Egyik nap három rendőr elvtárs — Beiczner Róbert tőrm., Krasznai Márton tőrm. és Mester Mihály szkv. — is munkára jelentkezett. Úgy hallottam, egyáltalán nem, vagy legfeljebb csak futólag ismerhették az elhúnyt —, de Svercsics József elvtárs, a kerületi BM párt-végrehajtó bizottság titkára említette nekik, hogy három hozzáértő közműves nagyon meggyorsíthatná a munkálatokat...

Mondják, hogy az említett rendőr elvtársak mellett a tűzoltók közül különösen Fekete István tőrm., Gyimesi Mihály tiz., Gyökér György őrm., Hajdú Sándor tőrm. és Mosonyi Antal szkv. munkálkodtak igen önfeláldozóan — gyakran még a fűrésztó szolgálatszerét is vállalva. Fiatalos lendülettel — s ne széptűsük a dolgot: néhány „elfoglaltabb” fiatal helyett is — szorgoskodtak. Kezemunkájuk nyomán fel is épült a ház, s máre ezek a sorok megjelennek, talán már benne is laknak.

Hogy miért éppen elsősorban az idősebbek és nem a KISZ-tagok mutattak példát emberségből? Hiába no, van az úgy néha, hogy azok, akik már kijárták az élet „iskoláját”, jobban megértik a régi világot szerencsére már csak hírből ismerő egyes fiataloknál, miért kell a közösségnek egy elárvult család segítségére sietnie. De vajon rendjén van-e ez így?...

A KISZ közelgő kongresszusára készülnek

AZ ÓZDI ALOSZTÁLY IFJÚKOMMUNISTÁI szorgalmasan készülnek a KISZ közelgő kongresszusára. Ez a készülődés korántsem újkeletű, hiszen előzményei, alapjai a már korábban végrehajtott munkatettekben gyökereznek. Az ózdi fiatalok ugyanis az utóbbi egy-két évben igen becsületesen dolgoztak, s hitelt érdemlően bebizonyították, hogy méltóak a megtisztelő KISZ-tagságra. Volt úgy például, hogy Csernely községben a tsz-ek aratási munkáját segítették; máskor a társadalmilag szervezett szerelőbrigád tagjaiként járták a községeket, s javították a tűzoltószerkeket, avagy éppen a járás községeiben szervezett KISZ-oktatást patronálták. Meghonosították a névadó ünnepségeket és a KISZ-esküvéket, többen beiratkoztak az Ifjúsági Akadémiára, sőt, részt vállaltak a KISZ-rendezőgárda és — bizonyos értelemben — az önkéntes rendőrség munkájából is. Öntevékenyen kivették részüket ugyanakkor a szemléltető eszközök tárolására szánt vitrin elkészítéséből, valamint a gúlacspat és a jól sikerült kirándulás, illetve ismerkedési est szervezéséből is.

IGY RÖVIDEN PAV

VETVE talán nem is olyan sokat az ózdiak elhúzósa. Valójában mégis igyekezőmoly törekvéseket sejtet, zonyára alaposan megismerve majd dolgozniok, hogy a kötelezettségeiket annak je-módja szerint teljesítsék. Az ózdi ifjúkommunisták az — mint az elejtett szavak kivettük — tudatában vannak ennek, s éppen ezért — no figyelembe véve eddigi tetteiket is — bizton szárnyalnak arra, hogy mielőbb is követik a nagy elhatározásokat.

ILYEN ELŐZMÉNYEK UTÁN ÉRTHETŐ, hogy munkakedvről és tettvágyról tanúskodnak

Ez aztán az együttműködés!...

Hogy hol játszódott le a következő kis jelenet, úgy gondoljuk, szükségtelen elárulnunk. Hiszen ugyanez más szereplőkkel, sajnos, máshol is meggesett már...

A szűz: „X” egy-ség alosztályparancsnoki irodája; a „szereplők”: az alosztályparancsnok és a „Magyar Tűzoltó” riportere.

ALOSZTÁLYPARANCSNOK: Fel-tétlenül írja meg az elvtárs, hogy

nagyon elégedettek vagyunk a KISZ-szervezet tevékenységével! Igen lelkesen munkálkodnak. Nemrégiben például jól sikerült vezetőség-választó taggyűlést tartottak, amelyen számos életrevaló határozatot fogadtak el. Egyébként mondanom sem kell, hogy a szakmai vezetésnek igen jó a kapcsolata a KISZ-szervezet vezetőségével.

RIPORTER: Hát ez igazán nagyon

örvendetes, megtudhatnék lami közeleb a KISZ-szervezeiről?

ALOSZTÁLYPARANCSNOK: nos hallgatás Sajnos közén sem tudok dani. De ha ideje, okvetlenül várja meg a kívüli lévő párt elvtársat az egységgel a KISZ-t. Ok bizonyára denről beszélnak majd...

ÉLETBŐL

Nem volt könnyű feladat...

A DIÓSGYŐRI KISZESEKSEL 1957-től találkozunk először. Akkor még jobban szervezkedtek, s a fiatalok szocialista felépítésének és megnyerésének járható, inkább célravezető útját keresték. Létezésében a kezdet kezdetén tartották, bár már világosan látszott — s ezt akkor megírtuk —, hogy helyes vágányon haladnak, s minden bizonnyal hamarosan erős öntevékeny KISZ-szervezettel bővíthetnek. S így is történt!...

A diósgyőri tűzoltók KISZ-szervezete ma valóban nagyot lépett előre a fejlődés útján. Politikailag és szervezetenként jelentősen megerősödött, s mind nagyobb szerepet tölt be az alosztály kollektívájában. Itt áll sokrétű — szakmai és társadalmi feladatok — tennivalók végrehajtásában. A szervezet — mint azt Angyal Sándor (titkár) Imre Antal (szervező titkár) elvtárs is mondotta —, az idáig vezető út nem volt könnyű és minden viszontagságtól mentes. Sok-sok nagyobb nehézségekkel, esetenként válságokkal, előre nem látott akadályokkal kellett megküzdeniük, míg végül is a fiatalok felkészülését és felelősségérzetét sikerült felkelteni, s azt a mindennapi feladatok végrehajtása szolgálatába állítani.

A KISZ-FIATALOK MA MÁR jó egy-egy „fegyvertényel” dicsekedhetnek. Csak egyet-kettőt említsünk: A kommunistaikkal karöltve, kezdeményezői és

aktív részesei voltak a karékpár-szín és a kis, kedves melegház felépítésének s annak a munkának is, amelyet a laktanya előtti dekoratív zászlótartó-árbóc felállítása és a laktanyát övező mintegy 50 méternyi, házilag előállított betonjárda lefektetése je-



lentett. Részt vállaltak ugyanakkor a dolgozók iskolájának tatarozásából, segítettek az LKM nagykovács-műhelye 20 tonnás kalapácsának felállításánál, de nem hiányoztak akkor sem, amikor a sajböcsegi „Kossuth” tsz árvíz veszélyeztette termésének mentési munkálatainál kellett megfogni a dolog nehezebbik végét. Szép példáját adták az elvtársi-embertársi segítség-

nyújtásnak is. Az egyik — munka közben — súlyos égési sebeket szenvedett — gyári dolgozó megmentésére irányuló akció során hatan utaztak fel Budapestre, hogy vérüket és bőrtük néhány négyzetcentiméterét felajánlják a súlyos beteg megmentése érdekében.

MÉG TOVÁBB IS SOROLHATNÁNK A TÉNYEKET, a diósgyőri fiatalok kezdeményezőit, tetteit, helyett azonban inkább további törekvéseiknek, terveiknek adunk némi hangot. Mint azt a nemrégiben megtartott vezetőségválasztó taggyűlésen világosan és egyértelműen leszögezték: Az elkövetkezendő időben változatlanul a fiatalok nevelését tekintik legfontosabb feladatuknak, s ilyen vonatkozásban elsősorban az ideológiai képzettség fejlesztésében s a szolgálati fegyelem szilárdításában kívánnak további eredményeket elérni. Emellett változatlanul napirenden tartják a különféle társadalmi munkák szervezését, bővíthetik az Ifjúsági Akadémia részvevők keretét, sőt, hamarosan hozzákezdnek az utóbbi időben meglehetősen ellaposodott kulturális tevékenység (színjátszó csoport szervezése stb.) fellendítéséhez is. Igen szép, amellyel feltétlenül hasznos célkitűzések ezek, s — ahogy azt a diósgyőri KISZ-fiatalok eddigi munkája sejtetni enged — minden bizonnyal hamarosan meg is valósítják valamennyit...

budapesti alosztályparancsnokságon és a VIII. ker. alosztályon mindenki mosolyogva emlegeti a KISZ-szervezet fiataljait. Tegyük hozzá gyorsan: szemernyi lecsinylés sem bújkál ezekben a sorokban — sok-sok szeretet és lelki, alig titkolt büszkeség viszont nál több tükröződik bennük... Érdemes is, mivel ez a KISZ-szervezet nemcsak „polgárjogot” ért, hanem — ami talán még érdekes is — örömdolgozó. Egyre inkább személyesebb alakítja ki sajátos tevékenységének rendkívül célravezető formáit. Márpedig ez kétségtelenül szép eredmény, különösen, ha figyelembe vesszük, hogy munkák nem is olyan nagyon régen csak jobbra néhány, ún. akciófeladat végrehajtására szorított.

Ma már viszont az a helyzet, hogy szóvalán minden KISZ-tagnak valamilyen rendszeres munkájára megbízatása, s emellett — a társadalmi életben — szinte valamilyen segédkeznek az egyesületi felmerült politikai és szakmai feladatok megoldásában. Hogy a fiataloknak miképpen sikerült ezt elérni? Úgy gondoljuk, hogy a fiatalok határozottan igyekeztek mellettük, megelégedve a pártvezetést okos irányításával az érdem. A pártvezetés tagjai ugyanis minden esetben fiatalokkal igen sokat foglalkoznak. Rendszeresen beszámolókat küldnek munkájukról, és igyekeznek azokkal jobban megismerni problémáikat. Így azután hamarosan olyan kör alakult ki, hogy ma már a fiatalok erősen visszahúzódnak a tűzoltóság is szívesen vállalnak el ebből-nagyobb megbízatásokat. És nemcsak részt vesznek a kis közönségszemélyneveknél. De nézzük meg közelebbről is a dolgokat!

VIII. kerületi tanács VB ifjú-

Ahol nincsenek „elfelejtett” emberek...

sági sporttelepén viszonylag rövid idő alatt már eddig is közel 200 óras társadalmi munkát végeztek. Örömmel hallottuk, hogy László elvtárs,

re hosszabb időn át rávezetőként is tevékenykedett. Farkas elvtárs a kerületi úttörőház tűzoltó-szakkörét vezeti. Az elmúlt nyáron együtt



a kerületi tanács illetékes „brigádszervezője” mindenkor nagy örömmel fogadja őket, mivel fegyelmüket, lelkes munkájukat példát mutatnak az ott dolgozó többi fiatalnak.

Krause Gyula tíf. tőrm. és Farkas Antal tíf. őrm. megbecsült úttörővezetők. Krause elvtárs már több mint két éve patronálja a 2600-as számú „Ády Endre” úttörőcsapatot. A pedagógusok és a pártások közmegelegedése-

táborozott vendégeivel, s most, hogy a régi pártások már kintöttek az általános iskola padjáról, újraszervezte a szakkört. Láttuk gondosan elkészített munkatervét: a megelőző üzrendészeti ismeretek oktatása, a kismotorfecskeendő-szerelés, „rejtelmelbe” való bevezetés, közös múzeumlátogatás és még sok más érdekesség szerepel benne.

Feltétlenül szólnunk kell a felnőttek között végzett nevelőmunkáról is, minthogy ennek bizonyos érte-

lemben minden fegyelmezett tűzoltófiatal „felelős”. Ezzel kapcsolatban el kell mondanunk, hogy VIII. kerületi alosztály fegyelmi statisztikája — hosszú idő óta először — lényegében pozitív eredménnyel zárult. Az idei év harmadik negyedében „ugyanis egyetlen vonulós szolgálatot teljesítő elvtársat sem kellett felelősségre vonni. Moskovits tíf. őrgy., alosztályparancsnok és Zalai tíf. őrgy., az alosztályi alap-szervezeti titkárra büszkén utasította, hogy a KISZ-szervezet igen hasznos „megelőző” munkát végez ezen a téren — nemcsak azzal, hogy barátian elbeszélgetnek a kisebb fegyelmezettenségek elkövetőkkel, és így módon rendszerint sikerül megakadályozniuk a komolyabb fegyelmésértést, de azzal is, hogy nagyon eredményesen támogatják a beiskolázást.



emréigben két új „funkció” is „betöltöttek”: a „névnap”- és az „esküvőfelelős”-ét. Ezek segítségével is el akarják mélyíteni a kollektívában az egymás iránti kölcsönös megbecsülés érzését — elvégre úgy illő, hogy az ilyen „családi” eseményeket fiatal kommunistaokhoz méltó keretek között ünnepeljék meg...

Hogy mik a terveik? Nyilatkozat helyett arra kértek bennünket, látogassunk el hozzájuk néhány hónap múlva. Mint mondták, addigra kiderül, mit sikerült megvalósítaniuk a tervekből! Most csak annyit árultak el, hogy a jövőben még nagyobb gondot fordítanak az egyes mozzalmi feladatok fokozottabb „társadalmisítására”, és többet köztölt meg egy iskola patronálásával vállaltak. Továbbá egy olyan barátit találkozó szervezését tervezik, amelyen közelebb kerülnek egymáshoz a kerületi BM-szervek fiataljai...

Az instruktorok feladatait az ezzel kapcsolatos kiadott utasítás részletesen szabályozza. Elvtársaink általában valóban eszerint tevékenykednek. Úgy véljük azonban, feltétlenül szükséges felhívni a figyelmüket néhány — kisebb-nagyobb mértékben tapasztalható — általános hiányosságra. Vizsgálataink során ugyanis azt tapasztaltuk, hogy ellenőrző közegek nem mindenkor fedik fel a szokot, vagy éppen séggel egyszerűen „szemet húnynak” az ilyen mulasztások felett.

Bár szinte magától értetődő igazság, hogy eredményes instruktori munkát csak az egyes üzemszervezetekre vonatkozó tűzrendészeti előírások alapos ismeretében lehet végezni, mégis

akadnak olyan instruktorok,

akik egyáltalán nem vagy csak felületesen sajtóztatják el az ezzel kapcsolatos tudnivalókat. Ezek az elvtársak rendszerint arra hivatkoznak, hogy a rendetleg határozati pontot egyszerűen képtelenség „észben tartani”. Ebben igazuk is van. Csakhogy mi nem is ezt kérjük tőlük számon, hanem az alapvető tűzrendészeti szabályok elsajátítását. Ezek birtokában ugyanis minden instruktor eligazodhat olyan problémákban, mint pl. abban, hogy milyen elektromos szerelés, fűtési előírás, tűzvédelmi berendezés stb. szükséges az egyes helyiségekben. Emellett magától értetődik, hogy az adott gyártási folyamatokkal is tisztában kell lenniük.

Sajnos, a közelmúltban is tapasztalhattuk, hogy némelyik hosszabb idő óta egy helyen szolgálatot teljesítő instruktor valamilyen sajátos „betegségben”, ún. „üzemi vaktságban” szenved. Ennek az igen veszélyes bajnak az a „tünete”, hogy úgy szólván nap mint nap „elnéznek” egyébként eléggé szembeszökő szabálytalanságokat. Úgy is mondhatnánk, hogy azokat — a környezettel együtt — szinte megszokták már...

Ezzel kapcsolatban az a véleményünk, hogy az ilyen betegség könnyűszerrel gyógyítható, ha sikerrel leküzdjük „kórokozóját”, a felelőtlenséget. Sok instruktor ugyanis valamely

kisebb szabálytalanság láttán

beéri a pusztá figyelmeztetéssel, s ugyanakkor megelégedezik arról, hogy utánanézően, vajon lett-e fogantatja intézkedésének. Így fordulhat elő pl., hogy egyes, kezdetben még ideiglenesnek számító vezetékek „véglegesítést” nyernek, az eleinte csupán kisebb mennyiségben szabálytalanul tárolt hulladékok valóságos hegygé növekednek, egyre jobban zsúfolódnak a raktár stb. Ilyenkor, ha kérdőre vonják őket, rendszerint azt felelik, hogy a vállalat nem tud változtatni a helyzeten, mert felemelték a tervét...

Az új szolgálati helyre vezényelt instruktorok egy része viszont nagyon hajlamos a talált helyzet egyszerű tudomásulvételére. Az egyik vidéki városban pl., egy faipari üzemben az instruktor elvtárs kíséretében ellenőrzést tartottam. Nagyon megdöbbentett az általánosan tapasztalható rendetlenség. A kijáratokat és a köz-



lekedés... teljesen eltorlaszolja tájlatom... szony, fa tetőszerkezetű, sok millió... értékű árut tartalmazó raktár ereszt... szállmával megrakott ládákat hely... hulladékokat a rendkívül tűzves... kátránypapír tetős épületek mel... „lesztették” stb. ...

Amikor kérdőre vontam az elvtársat, hogy miért nem intézkedik e kirívó szabálytalanságok azonnali megszüntetése érdekében, azt felelte, hogy még csak két hónapja teljesít itt szolgálatot, de egyébként is a vállalat — tudomása szerint — régebben is így tárolta ezeket az anyagokat... Ezek után már azon sem lepődtem meg, hogy fogalma sem volt arról, vajon engedélyezték-e az üzem területén folyó építkezést. Hiszen — mint mondotta —, amikor ide került, már javában építkeztek...

Mondanom sem kell talán, hogy mindkét említett jelenség igen súlyos következményekkel járhat. Az instruktoroknak ugyanis éppen az a legfontosabb feladata, hogy minden olyan körülményről tudomást szerezzen — és szükség esetén érelyesen intézkedjen is! — amelyek az üzem tűzrendészeti helyzetét befolyásolják. Igaz, némelyik elvtárs intézkedik ugyan, de nem sok köszönet van ebben, mivel túlságosan engedékenyen szabják meg a határidőket...

A felhívási tömbökben

olvasható bejegyzések ugyanis arról árulkodnak, hogy gyakran az „azonnaltól” két hónapi határidőket állapítanak meg a szabálytalanságok kiküszöbölésére. Holott tudniuk kellene, hogy hosszabb határidők megállapítása már meghaladja a hatáskörüket. Mivel — a vonatkozó utasítások értelmében — csak beruházást nem igénylő és a tűzrendészeti hatóság által amúgyis észrevételezett hiányosságok megszüntetésére adhatnak ki felhívást, illetve állapíthatnak meg határidőket. Ezeknél viszont mindenekelőtt az I. fokú hatóság által megszabott határidők a mérvadók, vagy pedig — amennyiben azok már lejártak — rövid határidőt kell megállapítani, legfeljebb 48 órát. Az olyan szabálytalanságokról pedig, amelyről a hatóság korábban nem intézkedett, haladéktalanul jelentést kell tenniük az illetékes I. fokú tűzrendészeti hatóságnak.

Eléggé általános hiányosságként mutatkozik a tevékenységi naplók szakszerűtlen vezetése. A tevékenységi naplóban ugyanis azokat a feladatokat kell feltüntetni, amelyeket az instruktor valóban végre is hajtott. A feladatok bejegyzését az előző szolgálati

tevékenység során tapasztalt hiányosságokat és a tűzveszélyesebb üzemfigyelembevételével a szolgálati idődetektor előre el kell készíteni.

Több helyen tapasztaltuk, hogy a tevékenységi naplót általában eléggé rutinnal vezetik, és hol változtatott egyes üzemszervezetekben folytatott ellenőrzések időpontját, hol pedig nem. Rendszerint ugyanis ilyesféle bejegyzéseket látunk: „A szövöde és a gépház ellenőrzése” stb. Sajnos,

igen kevés az olyan instruktor,

aki tevékenységi naplójában az egyes feladatokat is feltünteti. Pedig ez a legfontosabb módszer, mivel egy-egy üzemszervezetben igen sok feladat adódik, s ezért az ellenőrzés mellett az egyes részfeladatokat különböző napokra kell felosztani. Példának idézek egy ilyen helyes példát a naplóból:

Hétfőn 9–10 óráig: a szövöde ellenőrzése (elektromos berendezések vizsgálata)

Szerda 13–14 óráig: a szövöde ellenőrzése (kézioltó készülékek vizsgálata)

Péntek 17–18 óráig: a szövöde ellenőrzése (fűtőberendezések vizsgálata)

És így — a szövöde ellenőrzése mellett természetesen lehetne vezetni a részfeladatok iktatását.

Lényeges tudnivaló tehát, hogy az ellenőrzés terjedjen ki arra, ami az instruktoroknál a helyszínen történő ellenőrzés során feltétlenül észre kell venni (a közlekedési utak, a tűzvédelmi berendezések, a kijáratok eltorlaszolásának, a dohányzási tilalom betartása, a szolgálati berendezés működése stb.). A részfeladatokat pedig úgy ütemezzék be, hogy az üzem biztonsági érdekeit figyelembe véve — csak 8–10 naponként térjenek vissza. Ilyen beosztás mellett az ellenőrzési munka maradéktalanul elvégezhető ugyanakkor az instruktor programjának megfelelően.

Végezetül még egy igen fontos mára szorosan felhívni az instruktorok figyelmét. Tűzkárstatisztikánk tapasztalásai szerint is éjszaka sokkal nagyobb a kárterjedésének lehetősége, mint nappal. A dolgozók nagy része az üzemben tartózkodik. Érdekes, hogy a tűzveszélyességének ún. kritikus időpontja éjjeli éjszakai két óráig tart. Éppen ezért rendkívül fontos, hogy az instruktorok

úgy osszák be munkaidejüket

hogy az éjszakai ellenőrzésre is elegendő időt adjon. Ahol pedig egy-egy állandóan két személy teljesíti a szolgálatot ott egyikük állandóan tartózkodjon a helyszínen. Ahol pedig csak egy fő dolgozik szolgálatot, ott meg kell oldani, hogy az előző napi pihenő időt „takarja” a napi ellenőrzés ideje.

S még valamit! Igen helytelen az egyes instruktorok a reggeli váltás után gyakran 12, sőt 13 óráig egyhelyben a területen tartózkodni. Ez ugyanis hátrányos műszakban dolgozó üzemeink számára általában nem célszerű időbeosztás. Vigyünk figyelemmel!

Szűcs József t.

Megkezdődött az oktatás

Az elmúlt hónapban Borsod megyében jártunk, s az 1960/61. évi kiképzés meg-
ervezése és kezdeti tapasztalatai felől érdeklődtünk. Be-
léltünk az osztályparancs-
okkal és az osztálytörzs ki-
spézi előadójával, megláto-
gtunk néhány egységet, sőt,
iszit vettünk egy-két foglal-
ozáson is. Mindez — s ez
thető is — korántsem volt
egendő ahhoz, hogy teljes
épet alkothassunk az ottani
lyzetről. Mindenesetre lát-
nk és hallottunk egyet-mást,
megállapíthattuk, hogy a
rsodiak a jelentőségéhez
érten foglalkoznak ezzel a
rdéssel, s ha akadnak is
ró-cseprő kezdeti hibák és
ányosságok, összességében
égis igyekeznek mindent
egtenni a kiképzés sikere és
atékonyasága érdekében.

az osztályparancsnokság — a
ábbi évek gyakorlatától el-
ben — lényegesen nagyobb
dot fordított a továbbképzés
szervezésére és az első he-
oktatási munkájának ellen-
ésére. Október közepéig úgy-
ván valamennyi egységet el-
friztek, s a régebben meg-
tősen gyakori felületes
npontadások helyett ezúttal
krét elvi és gyakorlati se-
éget adtak a havi tanmenet
y éppen a heti órarendek ki-
istalan összeállításához. El-
rban ezzel magyarázható,
y ha a tervek összeállításá-
logikailag sorrendjében — más-
val: az egyes tananyagok fo-
natos feldolgozásának terve-
nél — voltak is helyenként
deti hibák, ilyen vonatko-
ban ma már kivétel nélkül
amennyi egységen kifogástá-
rend van.

kiképzési munka színvona-
k emelését célozzák azok a
yi jellegű törekvések, intéz-
ések is, amelyek az okta-
és módszertani bizottság át-
vezésével vagy pl. a szem-
elő eszközök felmérésével
csolatosak. Az átszervezés
etkezében olyan új és meg-
tősen tapasztalt elvtársak
ültek a bizottság sorába,
nek minden adottságuk
van a bizottsági munka s
lában az oktatás módszerei-

nek fejlesztéséhez. S bár ez a
„megújodott” bizottság még
nem dicsekedhet jelentősebb
„fegyvertényekkel”, annyit
azonban máris megállapítha-
tunk, hogy az oktatás előkészí-
téséből becsületesen kivették a
részüket. Feltétlenül hasznos a
szemléltető eszközök felmérésé-
vel és összegyűjtésével kapcso-
latos osztályparancsnoksági uta-
sítás is, amelynek távlati célja,
hogy viszonylag rövid időn be-
lül — a lehető legkisebb költ-

űhelyi, a miskolci és a diós-
győri egységek bevonásával a
Szerencsi Cukorgyárban meg-
tartott — tartálytűzek oltásával
kapcsolatos — taktikai előkészítő
gyakorlaton. A gyakorlat, ame-
lyet — igen helyesen — rövid el-
igazítás, megbeszélés, majd pe-
dig alapos helyismereti foglal-
kozás előzött meg, lényegében
jól sikerült, s minden tekintet-
ben a kitűzött célt szolgálta.

Két — egyébként könnyen el-
kerülhető — „szépséghibája”

tunkkor éppen a „Fecskeendő-
k szívo- és nyomóoldali felszere-
lései” c. témakör anyagával is-
merkedtek. A foglalkozást az
őrségparancsnok vezette. Egy-
szerűen, világosan magyarázott,
látszott, hogy igencsak „otthon
van” a témakörben. Az érthető-
séget csak elősegítette a tan-
terembe előre bekészített fel-
szerelések szemléltető eszköz-
ként való alkalmazása.

Amennyire jó és elfogadható
volt ez a foglalkozás, annál in-
kább „döcögött” az alaki kiké-
zés — s azon belül főleg a me-
netközbeni fordulatok végrehaj-
tása. A hiba — legalábbis aho-
gyan néhány fordulat után meg-
ítéltük — talán nem is annyira a
végrehajtás ismeretének hiá-
nyában, hanem inkább a ve-
zenéző erélytelen, határozatlan
voltában leledzett. Amikor
ugyanis egyik-másik vezényező
kifogástalanul harsant, azonnal
megszűnt a végrehajtás bizony-
talansága, s mindjárt „sarko-
san”, egyöntetűen sikerültek a
fordulatok is. Éppen ezért úgy
véljük, hogy a tapasztalt hibák
kiküszöbölése nem okozhat
különbözőbb nehézséget a sátoralja-
űhelyieknek, csupán arra kell
törekedniük, hogy a jövőben az
alaki foglalkozások során na-
gyobb gondot fordítsanak a ve-
zenéyszavak határozott, jó ütemű
alkalmazására.



Megbeszélés a Szerencsi Cukorgyárban — több egység bevoná-
sával szervezett előkészítő jellegű taktikai gyakorlat előtt

ségkihatással — megfelelő szem-
léltető anyagokkal lássák el az
egységeket.

Igen kedvező s egyben biztató
tapasztalatokat szereztek az
alosztályparancsnokok ilyen vo-
natkozású irányító és ellenőrző
tevékenységét illetően. Az egy-
ségparancsnokok — az utasítás
szellemében — rendszeresen fe-
lülvizsgálják az őrségparancs-
nokok által összeállított óraren-
deket, sőt — mint azt például
Sátoraljaűhelyen és Ózdon ta-
pasztaltuk —, igen nagy gondot
fordítanak az előadás-, illetve
foglalkozás-vázlatok s ezeken
keresztül az előadók felkészült-
ségének ellenőrzésére is. Kirívó
mulasztással nem találkozunk,
de felületességet sem tapasztal-
tunk az alosztályparancsnokok-
nak a heti két-két óra kötelező
előadásának témamegválasztá-
sával kapcsolatban.

Kedvező véletlen folytán részt
vettünk a szerencsi, a sátoralja-

azonban mégis csak volt ennek
az összevont foglalkozásnak. Az
egyik az, hogy a gyakorlatot
tervező szerencsiek megfede-
keztek a gyakorlathoz igénybe-
vett szomszédos egységek idő-
beli — legalább egy-két héttel
előtti — kiértékeléséről, s így
azok lényegében váratlanul s
napi foglalkozási rendjük kény-
szerű „felrúgásával” vonultak a
— hangsúlyozzuk: előkészítő
jellegű — gyakorlatra. Ami pe-
dig a másik hibát illeti, az ab-
ban mutatkozott meg, hogy
egyik-másik egység — köztük pl.
a szerencsiek is — a kiadott
utasítás ellenére meglehetősen
sok „éles” tömlőt használt a
szerezéshez. Semmiesetre sem
alapvető, azonban mégis meg-
szívlelendő hibák ezek, s éppen
ezért a jövőben feltétlenül sok-
kal nagyobb gondot kell fordít-
taniok a megismétlődésük elhá-
rítására.

A sátoraljaűhelyi alosztály
készültségi szolgálatosai ottjár-

Szakmai-elméleti és
alaki foglalkozás a sá-
toraljaűhelyi alosztá-
lyon



MŰANYAG VÉDŐCSÖVEK a villamos szereletparban

(Befejező rész)

A csöveket egymásbatolás előtt csiszolóvászonnal le kell csiszolni, zsiroidószerral lemosni és ragasztóanyaggal vékonyan be kell kenni. Az anyag teljes ragadásához 24 óra nyugalmi állapot szükséges.

Előregyártott sima karmantyúval is el lehet végezni a csőtoldást. Ez az eljárás a feltágítási eljárással azonos, csak a feltágítást nem kell végrehajtani.

A szerelés során előfordulhat, hogy acélpáncélsövet és műanyagcsövet kell egymással összetolni. Ez az alábbi mód-szerekkel történhet:

Mivel a műanyagcső és az acélpáncélcső külső átmérője azonos, el lehet végezni a toldást gumigyűrűs kötéssel. El lehet végezni a toldást ragasztással is, de ebben az esetben az acélpáncélcsövet a ragasztás helyén csiszolópapírral le kell tisztítani. Csiszolás után pedig zsiroidószerral le kell tisztítani, majd ragasztóanyaggal bekenni. A műanyagcsövet feltétlenül rá kell zsugorítani az acélpáncélcsőre.

A műanyagcsőbe húzható vezetékek számára vonatkozólag az MSZ 1600 sz. szabvány érvényes. A kedvezőtlen hűlési viszonyok miatt a papírbélelés acélpáncélcsőre vonatkozó behúzhatóságot kell figyelembe venni. A gyártási programban 1960-ban csak kétféle méretű műanyag doboz szerepelt. Jelenleg tehát az acélpáncélcsőnél használatos dobozokat kell alkalmazni.

A szerelésnél egy 50 mm-es acélpáncélcső csődarabot (csőcsont) szerelünk az acélpáncélcsőnél használt dobozba, melynek beerősítése menettel történik. Ehhez csatlakoztatjuk a műanyag csövet a már leírt módszerek egyikével. Készült műanyag csatlakozó csőcsont is, amely tömítőgyűrűvel és anyával van felerősítve a dobozra.

A műanyagcső felerősítésére bilincsek szolgálnak. A végleges megoldás a műanyag vagy műanyaggal bevont felerősítő alkalmazása lesz. Amíg ezek gyártása nem történik meg, az acélpáncélcsőnél alkalmazott bilincseket és csőszorítókat kell használni. Mivel ezek anyaga keményebb a PVC-nél, szereléskor papírprespán betétet kell alkalmazni.

A szerelés során gyakran szükséges a cső meghajtása. Hajlításhoz fel kell melegíteni a csövet. Ez történhet erre a célra készített elektromos melegítővel vagy benzínlámpával. Benzínlámpával történő melegítésnél ügyelni kell, mert annak lángja 600–900 °C, s az anyagot könnyen elégetheti.

A hajlításhoz alkalmazható legkisebb sugár a csőátmérő háromszorosánál nem lehet kisebb. Ennél kisebb sugár esetén az anyag hamar ráncosodik, és a cső elszakadhat.

A műanyagcső ragasztására és a ragasztás helyének letisztítására szolgáló anyag tűz- és robbanásveszélyes.

A ragasztóanyag és az oldószer mérgező hatású. Különösen ügyelni kell arra, hogy szájba ne jusson, de kerülni kell azt is, hogy kézzel érintsük.

Toth Lajos t. szds.

TŰZESET EGY FÖLDGÁZKITÖRÉSNE

ÍRTA: V. PARADA

az Üzbég SZSZK tűzrendészeti parancsnokságának vezetője

Egy próbatúrás alkalmával, a tizenkilencedik szint feltárásakor 170 att. réti nyomás mellett földgázkítörés történt: teljesen nyitott földgázkút keletkezett.

A fűrészi munkálatok vezetője elrendelte ugyan a berendezés leszerelését, a törés helyének vízzel történő hűtéséről viszont nem gondoskodott.

A kút hozama 31 óra alatt jelentősen megnövekedett. A rendkívül nagy nyomás hatására a fűrészcsovek a torony felső részén erősen „vibrálni” kezdtek és ugyan kor — egymáshoz ütődésük következtében — szikrázás keletkezett. A földgáz meggyulladt, s 15 perc múlva a fűrőtorony deformálódott, majd összedőlt.

A gáz 250 mm-es átmérőjű oszlopban áramlott ki. A lángok magassága a métert is elérte. A két bal oldali oldalsó gázcső-elágazásnál 40 méter magas lángcsapok fel.

A fűrőberendezés, valamint a kút tartozékai magas hőmérsékletű zónába kerültek. A helyzet egyre súlyosabbá vált. Ráadásul csak éjjel lehetett dolgozni, vel nappal a poros sztyeppen — ahol a kút volt — a levegő hőmérséklete a 60 °C is elérte.

A tűz eloltására vezetési törzset alakítottak, amelynek munkájában — a tűzrendészeti parancsnokság beosztottainak irányítása mellett — a népgazdasági minisztérium elnökhelyettese és az Üzbekisztáni Olajfűrészi Vállalat, továbbá az Üzbég SZSZK minisztertanácsa mellett működő geológiai és talajvédelmi főigazgatóság vezető munkatársai is részt vettek.

A vezetési törzs elhatározta, hogy a tüzet ammonit tartalmú lövedékek felbontásával oltják el. A szükséges vízmennyiség biztosítására a területi végrehajtó bizottság által kiküldött munkások és kolhozparasztek két víztárolót építettek, egyiket, amelynek 3000 m³ volt a befogadóképessége, a kúttól 1 km, a 10 000 m³ tartalmú pedig a kúttól 200 méter távolságra létesítették. Az elsőt egy folyóleágzatotól 24 km hosszú csatornával kötötték össze. A másikhoz 3 iszapszivattyú szolgáltatta a vizet. A helyi párt- és szovjet szervek segítségével — amelyek a szükséges gépeket: 5 buldózer, egy-egy földgáztűzoltó és csatornaáso gépet, valamint 10 herautót rendelkezésre bocsátották — igen rövid idő alatt elkészültek a víztárolók illetve a csatornahálózat létesítésével.

Mivel csak kevés tekerestömlő állott rendelkezésükre, 20 db, 100 mm átmérőű csővezetéket készítették, és végződésüket menettel látták el.

A gázkítörés körüli térség hűtésére, valamint az emberek védelmére gépjárműveket vetettek be, amelyek a vizet a kítörés helyétől 150 m távolságra 10 db — egyenként 250 m³-es — tárolóból szolgáltatták. A kútféjnél levő roncsolások eltakarítására 9 traktor és 5 buldózer szolgált. Az eltakarítási munkálatok idejére lerövidítette érdekében a vezetési törzs a Ferganszki Olajipari Vállalattól egy tagú brigádot rendelt ki, de emellett az olajbányászokból is két brigádot szerveztek.

A munkálatokban résztvevő valamennyi munkásnak a testi épségük védelmére módjáról a tűzoltás vezetője részletes eligazítást tartott.

Az operatív beavatkozást megvitató tanácskozáson elhatározták a tüzéség vezetését is, amelynek a fűrőtorony tartozékainak a felrobbantása lett a feladata a művelet nemcsak a kútféj betemetése miatt vált szükségessé, hanem az eredményesebb tétele érdekében is nélkülözhetetlen volt.

A gépjárműveket az égő berendezéstől 200 m távolságra rendelték és 6 l dékkel verették le a két kítörésgátlót, valamint az oldalsó elágazásoknál levő résztartókat. Ennek eredményeként az oldalsó elágazásnál feltörő lángok hamar kiszűntek, de azért a fűrőberendezés alsó csuklós részénél még fel-fel tűztek.

Amikor a tűzoltók az oldalsó lángoszlopokat 4 vízágyúval mintegy 4 méter magasságra visszaszorították, a munkások két traktorral és drótkötelek segítségével elreteszelték a fűrőcsövet. Ezzel az oldalsó elágazásnál keletkezett tüzet el is oltták.

Az égés jellege egyszerre megváltozott: a lángok már csak függőleges irányba terjedtek. Ugyanakkor azonban a lángoszlop magassága megnövekedett. A szivattyúk és a vízágyúk, valamint a motoros sugarak bevetésével a tűzoltók ezután a kútféjtelől számítva 5 m-es magasságra szorították le a lángokat, és ezáltal lehetett a fémroncsok intenzívebb eltávolítása is.

A robbanó lövedékeknek a tűz színhelyére történő szállítására egyébként léket alkalmaztak, sőt egy kb. 70 m hosszú vasúti sínpart is lefektettek.

A gázkítörés robbantással történő oltásának bonyolult voltára való tekintettel a vezetési törzs előzetes gyakorlatokat szervezett a tűzoltók számára. A vizet szállítására öt próbatámadást tartottak 24 sugárral (12 vízágyú, 6 egység és 6 motoros sugár), és két alkalommal begyakorolták a tölteteket tartalmazó ládáknak a színhelyére történő szállítását.

Miután meggyőződtek arról, hogy a személyi állomány jól felkészült a felbontására, a tűzoltásvezető parancsot adott az oltási munkálatok megkezdésére. Ekkor — 5 óra 32 perckor — a tűzoltók 12 vízágyúval, továbbá 6 egység és 6 motoros sugárral megkezdtek a támadást. 7 óra 25 perckor került sor az 52 súlyú ammonit-töltet felrobbantására. Az égés ezután hamarosan teljesen megszűnt a tűzoltók azonban még 30 percig vízzel árasztották el a térséget és a kiáramló gázsugarakat.

(Megjelent a „Pozsarnoje Gyelo” 1960. 5. számában.)

Textiliák lángmentesítése

A felhasznált anyagok hatása

Textiliák lángmentesítésével főleg a színházi díszleteknél találkozunk. A lángmentesített textilanyag vagy műselyem áru nem g, s nem terjeszti a lángot. A lángvédő hatás abból ered, hogy lángmentesítő anyag a hő hatására elveszti a kötött kristályvizet, víz párolgása pedig lehűti magát a textilanyagot. Más típusú tűknél a hő hatására termikus bomlás következik be, és pl. amóniagáz szabadul fel, amely gátolja az égést. A hagyományos gészt készletű anyagok használatánál (bórax, bórsav, trinátrium-szulfát, ammóniumfoszfát, nátriumkarbonát, ammonklorid) láng atására a textilia szesenedik, illetve kilyukad.

Külföldön — Erifon néven — olyan szert hoznak forgalomba, melynél ez a hatás is elmarad. A lángmentesítő anyag titánkloridból és antimonkloridból áll. A fonal szakítószilárdsága nem csökken és nem is kopik gyorsabban, mint kezeletlen állapotban. Szövet tapintásán helyes kezelés és jól megválasztott kikészítő anyagok esetében a beitatást nem lehet megérezni. Napfény és mesterséges fény nem csökkenti a hatásfokot, s nemcsak durvább szövésű ruhaneműk, hanem csipkék és szabadban használt sálak, hátizsákok lángmentesítésére is alkalmas.

Hazai viszonylatban hasonló jó tulajdonságú, de más összetételű lángmentesítő textilanyagot készített az Újszegedi Kender szövő Vállalat. Az egyes textilféleségeket lángmentesítve hozik forgalomba. Egy mosásálló műgyantás kikészítést vezettek be, mely egyaránt alkalmas kohászok, tűzoltók védőruhájának, dekorációs anyagoknak, ponyváknak, függönyöknek, bútorszöveteknek lángmentesítésére. Az eljárás vizesoldatban dolgozik, s egyszerű és könnyen beszerezhető segédanyagokat használ fel. Tulajdonságaiban kielégíti az általános követelményeket és sajátoságaiban megegyezik a svájci készítmények értékeivel. Lágy vízben nem ionogén, neutrálisan reagáló mosószerekkel mosható (az ötvíznek tehát ellenáll). Forró szappanos mosást, folyó keményvízes áztatást közvetlenül nem bír el, hanem a lángmentesség visszaállítása érdekében szükséges egy ammónios-ioncserélő regeneráció. Száraz, vagyis vegyszeres tisztításnak (triklóretilén), töltetesen ellenáll.

A textiliát kikészítés előtt tökéletesen zsirtalaníják (jól kifőkök). A kifőzött és szárított anyagot impregnáló fonlordon itatják. Kezelőfürdő hőmérséklete 30—35°. A kezelt nedves szövetet normál körülmények között 80°-on kell szárítani, majd ezt követően 150 C°-on 20 percig kondenzálni. Kihevítés után az anyagot 1 órát pihentetik, majd 60—70°-os 5 perces lágvízes mosás következik. Mosás után ismét normál szárítás szükséges, amely után a textilia megfelelően lángmentes.

A tűzrendészeti hatóság feladata

A színházak és kultúrtermek lángmentesítését az MSZ 13 sz. szabvány írja elő (Tűzrendészeti Szabványok II. kötet). I. fokú tűzrendészeti hatóságnak határozattal kell köteleznie színház (kultúrház) vezetőjét a lengő és álló díszletek lángmentesítési munkáinak elvégzésére.

A színház vezetője a lángmentesítés megtörténtét írásban teljes bejelenteni a II. fokú tűzrendészeti hatóságnak és kéri ellenőrzés megtartását. Sok esetben — egy-két nemesebb yag (bárony, selyem) esetében — a színház vezetője felmentést r a lángmentesítés alól. Ilyen esetben felmentést csak akkor adunk, ha a kérdéses díszletet közvetlen tűzveszélyes cselekmény nem veszélyezteteti, és a díszletet az előadás után lángmentesített ponyvába csomagolva tartják.

A lángmentesítő díszletek ellenőrző vizsgálatát az MSZ 15 sz. szabvány előírásai szerint kell megtartani a II. fokú hatóságnak. Az ellenőrzés égetési próbával történik. A díszletből kis rabot kivágunk, azt 10 másodpercre gyertya lángjába tartjuk, majd onnan kivéve, a próbacsík nem éghet lánggal és izzania sem szabad. A vizsgálatot csak olyan díszleten szabad elvégezni, melyre le nem mosható festékkel felírták a színház (vagy kultúrház) nevét, a lángmentesítés idejét és a lángmentesítő anyag vét. A szükséges feliratot a legtöbb budapesti színházban egy íre elkészített sablon segítségével festik a díszletre, amelyenük a szükséges dátumot kell külön felírni. Szabályos felírat a vetkező:

Nemzeti Színház

1960. X. 2.

„Pirodis”

nennyiben a díszlet a próbát kiállotta, és a feliratok is rendben vannak, akkor a felírat mellett el kell helyezni a szabványnak

A KST pénztárának felhívása

ELVTÁRSAINK! Az Állami Tűzoltóság Dolgozóinak Kölcsonös Segítő Takarékpénztára két és fél éves működése után 1960. november hó 30-ával ismét lezár egy befizetési időszakot. A befizetési időszak lezárása s az új befizetési időszak kezdete előtt az Állami Tűzoltóság Dolgozóinak Kölcsonös Segítő Takarékpénztára vezetője ismét felhívással fordul az alegységek parancsnokaihoz, párt- és KISZ-szervezetekhez, s egyben a személyi állomány minden tagjához, hogy egyrészt meglévő tagságuk fenntartásával, másrészt új tagok szervezésével tovább fejlesszék a KST szervezetét.

A KST EDDIGI TEVÉKENYSÉGÉT az alapszabály kivonathól az állomány minden tagja megismerhette, s beláthatta, hogy a KST-tagság mind az egyén, mind a népgazdaság számára egyaránt előnyös. A KST-tagság útján folytatott takarékpénztári, s a tagsággal járó jogok sok esetben segítenek a családban váratlanul felmerülő anyagi problémák megoldásában. Emellett ismert tény ma már az is, hogy a KST-tagsággal vállalt rendszeres havi betétek népgazdaságunk szempontjából is jelentősek, mert a befizetési időszak végéig a felhalmozódó betétösszegek 50 százalékát az életszínvonal mielőbbi emelését szolgáló ipari, mezőgazdasági beruházásokra lehet felhasználni.

A KST-TAGSÁG LEHETŐSÉGET NYÚJT ARRÁ IS, hogy a tagok különbözőbb anyagi megterhelés nélkül tartós fogyasztási cikkek (bútor, rádió, televízió, mosógép stb.) beszerzésére nagyobb összegeket gyűjthessenek össze. A befizetési időszak megállapításánál a KST vezetősége figyelemmel van arra is, hogy a megtakarítás összegének visszafizetése olyan időpontban történjék, amikor dolgozóinknak a karácsonyi ünnepek alkalmából hozzatartozóik megajándékozása miatt amúgyis jelentősebb összegekre van szükségük. A befizetett KST-betétösszegeket és a kamatot a vezetőség minden évben legkésőbb december 10-ig megküldi a tagoknak.

AZ EGYÉNI ÉS NÉPGAZDASÁGI ÉRDEK szoros összetartozásának, a lelkiismeretes szervező munkának eredményeként az Állami Tűzoltóság Dolgozóinak Kölcsonös Segítő Takarékpénztára az 1960. befizetési évet mintegy 1.510.000 Ft betéttel zárja. Ez a nagy eredmény azt bizonyítja, hogy az Állami Tűzoltóság tagjai komoly mértékben takarékoskod-

nak. Itt csak arra utalunk, hogy a betétállomány után mintegy 30.000 Ft kamatot kerül kifizetésre. Az 1960. évi befizetési időszak alatt mintegy 630.000 Ft összegben folyósított a vezetőség KST-kölcsönt. Meg kell jegyeznünk, hogy ennél lényegesen nagyobb összegben és több elvtárs részére lehetett volna kielégíteni a kölcsönigényt, amennyiben a tagság ilyen kérelmekkel fordult volna a KST vezetőségéhez.

A kölcsönkérelmeket általában 8—10 napon belül elintéztük, de az elintézés idejét még tovább csökkentő a KST vezetőség.

A KST AZ EDDIGI EREDMÉNYEKET — a KST-ből adódó előnyök s az országteret kibontakozó takarékpénztári szándék mellett — a jó szervező munkának is köszönheti. E téren szép eredményt ért el számos osztályparancsnokság, ahol a KST-tagok száma elérte a személyi állomány 60—70 százalékát.

A KST-fejlesztés terén azonban még igen nagy lehetőségek adódnak. Az osztályparancsnokságok által elért jó eredményeket figyelembe véve éppen ezért határozta el a KST vezetősége, hogy az önkéntesség szigorú betartásával és figyelembevételével új szervezési kampányt indít. Ennek eredményessége érdekében felkérjük a személyi állomány minden tagját, hogy ismerkedjen meg a KST szervezeti felépítésével, a tagsággal járó előnyökkel, és vegyen részt a tag és a népgazdaság számára egyaránt előnyös takarékpénztári mozgásban. A KST-be való belépést az egységparancsnok elvtársak szervezik.

Tűzoltó, tisztelhetőségek és tiszt elvtársak — meglévő KST-tagságuk fenntartásával — új belépésekkel, a betétösszeg emelésével erősítsék az Állami Tűzoltóság Dolgozóinak Kölcsonös Segítő Takarékpénztárát.

ÖNKÉNTES TŰZOLTÓ ELVTÁRSAINK! A takarékpénztár egyéni és egyben társadalmi érdek is. A megtakarított pénz biztonságosabb a teszt a dolgozók egyéni háztartásait, de betét formájában ugyanakkor hozzájárul a népgazdaság életképességének megvalósításához is. Az OTP-betétek titkosak és visszafizetésüket az állam szavatolja.

Tegyük éppen ezért pénzüket takarékpénztárba, ahol a betét-könyvben elhelyezett pénz kamatozik — s egyben mindenkor biztonságérzést jelent.

AZ ÁLLAMI TŰZOLTÓSÁG DOLGOZÓINAK KÖLCSONÖS SEGÍTŐ TAKARÉKPÉNZTÁRA VEZETŐSÉGE

megfelelő kör alakú bélyegzőt, melyen az illetékes osztályparancsnokság felirata látszik.

A díszletek felülvizsgálása után a színház tűzrendészeti naplójába írjuk be, hogy melyik színdarab díszleteit vizsgáltuk meg és azt is, hogy hányat. Pl.: „1960. X. 3-án a Nemzeti Színház „Kormos ég” c. darabjának 55 álló és 27 lengő díszletét felülvizsgáltam az MSZ 9615 sz. szabvány előírásai szerint. A díszletek lángmentesítése megfelelő”. Ha valamelyik díszlet több próba után sem mutat megfelelő eredményt, akkor intézkednünk kell, hogy újra lángmentesítsék. Ilyen esetben természetesen másodszer is ellenőrzést kell tartani a kérdéses díszletek lángmentesítésének megállapítása miatt.

Az ellenőrzéseket a színház évente kéri. Ilyenkor, amennyiben a díszlet kiállta az ismételt elvégzett próbát, akkor a második évben a háromszögű, harmadik évben a négyszögű bélyegzőt kell elhelyeznünk. Három év eltelté után; ha a díszletre még mindig szükség van, a lángmentesítést meg kell ismételnünk.

Textil lángmentesítő anyagot jelenleg a Technokémia KTSZ (Bp. XIII. Országbíró u. 68.) gyárt „Lángtex” néven.

Sz. I.



1—2. Az elektromos úton történt gyújtás után pillanatokon belül láng- és füsttenger borította a tartályt

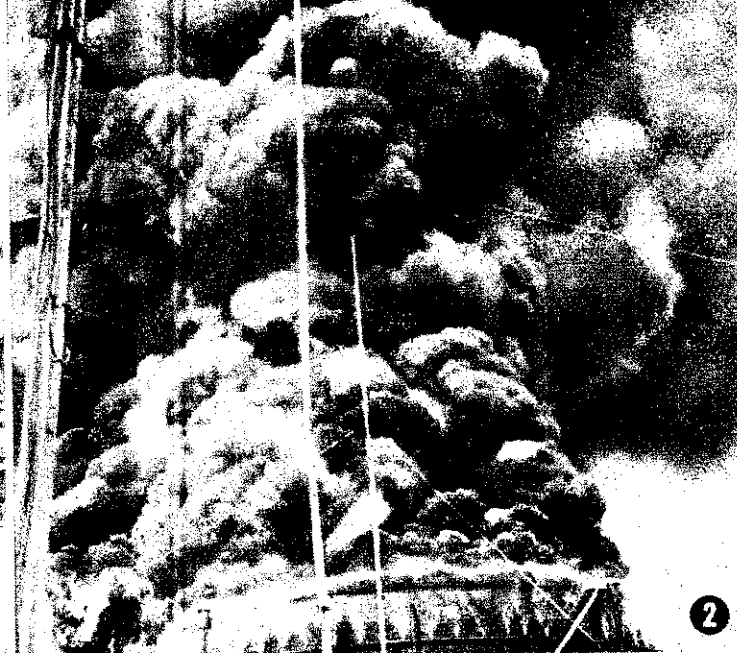

2



5—6. A tűzoltási kísérlet 3. napján az 1500 l/p-es teljesítményű középnyomású habsugárcsővel ellátott ügynevezett terelő habszóccokkal történt az oltás

Milyen gyakorlati eredményekkel alkalmas a haboltási eljárás, mint a tartálytűz oltásának módszere, milyenek ennek a módszernek az alapvető sajátosságai és a haboltás előnyei — ezek a kérdések már régóta foglalkoztatják tűzrendészeti szakembereinket.

De az sem volt kevésbé lényegtelen probléma, hogy a nagy méretű tartálytűzök esetén — tehát nagy felületű oltás esetén — milyen tulajdonságokat mutat a hazai gyártmányú haboltóanyag. Így pl., hogy milyen a takaróhatás, a habszóccok képződési képessége, fajsúlya és a vízkiválás a tartály különböző helyzetekben, vagy milyen a habszóccok működése. Az oltás érdekében várt, hogy ilyen esetekben milyen légmozgások, hőmérsékleti viszonyokkal kell számolnunk s egyáltalán, hogy az erre a célra szolgáló berendezések, felszerelések határfoka megfelel-e a követelményeknek.

Ezekre a kérdésekre, problémákra keresett és megkapott választ október 6-a és 10-e között a BM Országos Tűzvédelmi Parancsnokság az ÁFOR most épülő szajoli üzem bázisán.

AZ ÖT NAPON ÁT TARTÓ KISÉRLETSOR keretében egy 5000 m³-es tartályon bonyolították le. A tartályt 11 méter magas vizoszlopra naponként több ezer liter motorbenzint töltötték, azt elektromos eljárással gyújtották fel.

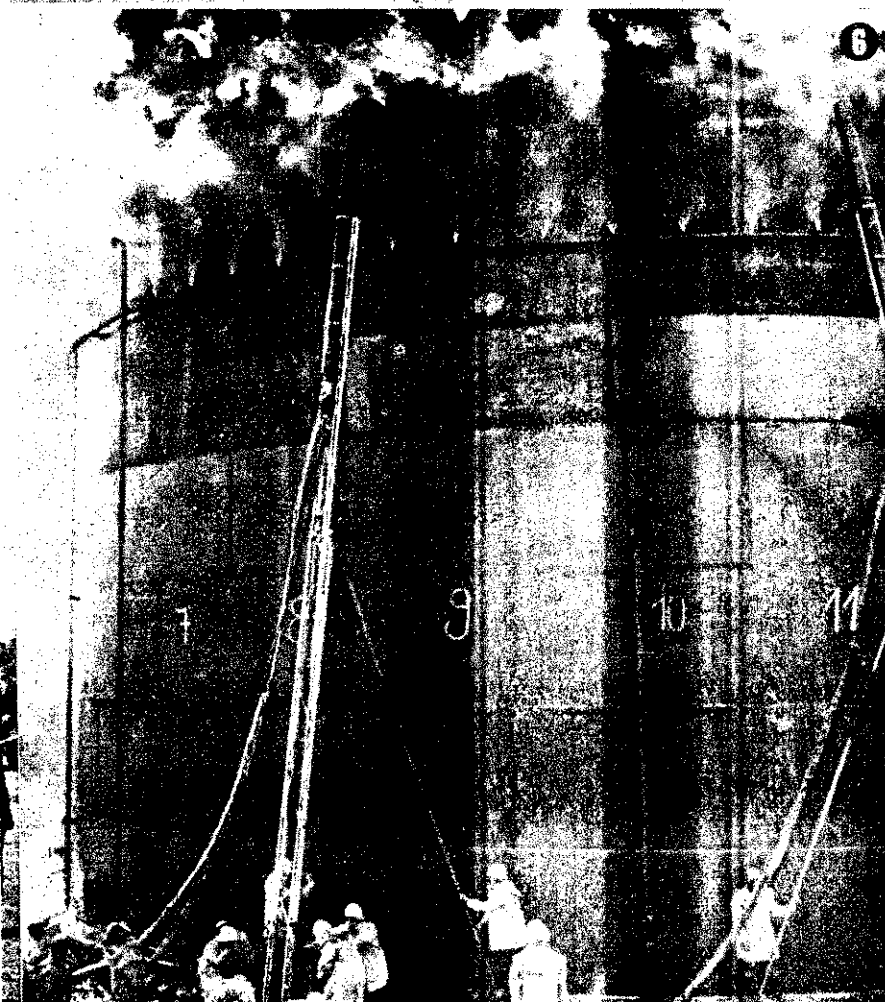

6



7

7—8. A féltáblás berendezés üzemeltetése

let
let...



3-4. Az előtérben az észlelőműszerek ár-
bócai láthatók — 2 perc utáni működésben
a palásthűtő

ták, és más-más módszer alkalmazásával oltották.
Kísérlet első napján több száz meghívott jelenlétében
liter benzint gyújtottak meg. Két perces égés után
behozták a beépített palásthűtőt, és az 1500 l/p-es
műfecskeendők által táplált beépített félstabil oltó-
zéssel — 70 másodperc alatt — sikeresen eloltották
egy 5 perces égve hagyott hatalmas felületet.

Utóbbi napokon az előbbi, megismételt módszer mel-
lettel jártak a habárbócok és a X-es habsugárcsövek
használásával lefolytatott oltási kísérletek is.

A kísérlet során — egy eset kivételével — 5 százalékos
habot előre bekevert haboldatot használtak. (Az említ-
ett esetben 3,5 százalékos bekeverést alkalmaztak.)

AZAI VISZONYLATBAN EDDIG EGYEDÜLÁLLÓ
kísérlet sorozatra hosszas előkészület után került sor, s azt
ig komoly érdeklődés kísérte. Megjelentek a kísér-
let Magyar Tudományos Akadémia illetékes szakembere-
s sokoldalú tudományos mérést végeztek.

AZAI VISZONYLATBAN EDDIG EGYEDÜLÁLLÓ
Kísérlet során szerzett tapasztalatainak érté-
kelésére — az adatok feldolgozása után — még
várunk.

A kísérlet sorozat egyes mozzanatait
mutatjuk.)

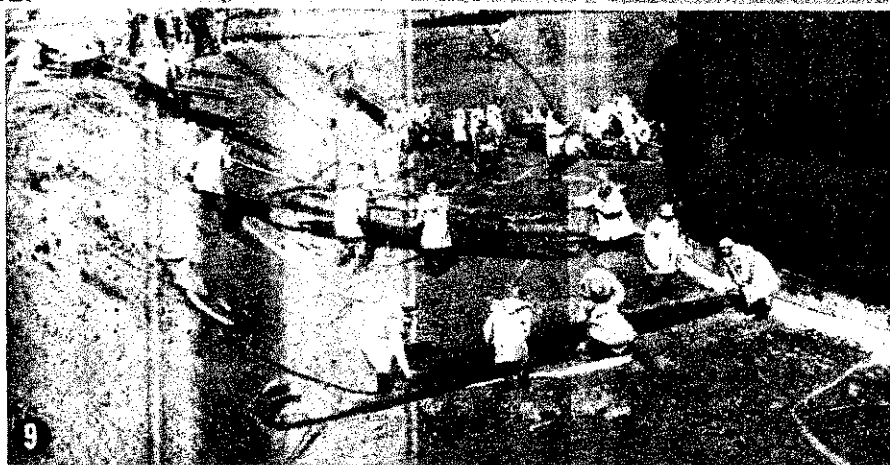

9-10-11-12. A kísérlet 4. nap-
ján a palásthűtés és az oltás mo-
bil módon, a tűzoltóság mobil fel-
szerelésével (kihúzóletra és X-es
habsugárcső) történt. A gépjár-
műfecskeendők a haboldatot viz-
sugárszivattyú segítségével állí-
tották elő. (A 12-es képen a vas-
tag habtakaró látható)

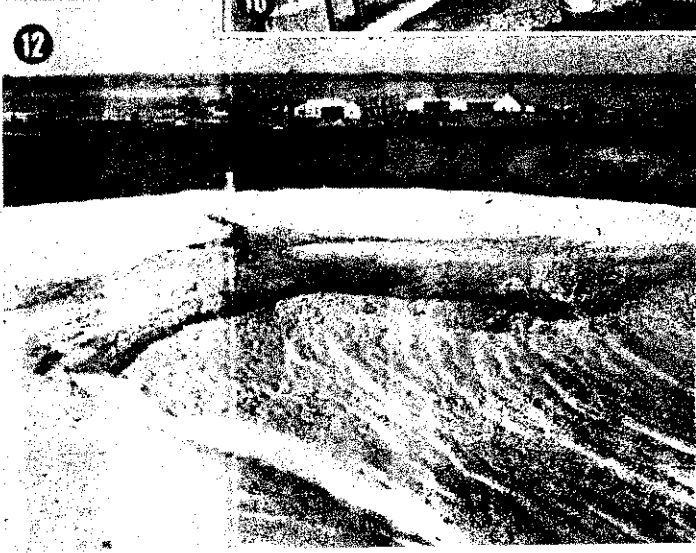

A vízszerezés néhány gyakorlati kérdése

II.

Múlt havi számunkban ismertettük a vízszerezés témakörének jelentőségét, s egyben néhány hidrológiai alaptogalmat. Részletesen megtárgyaltuk a kutak jelentőségét az öltóvízszerezés szempontjából, és megismerkedtünk a kutak legfontosabb ismerveivel.

E havi cikkünkben a természetes vízelőhelyekkel — folyók, patakok, árkok, tavak, tócsák stb. — foglalkozunk. Előjáróban megjegyezzük, hogy az öltóvízszerezéssel kapcsolatos tűzőltó-szakirodalom, a szakkönyvek és folyóiratok nem foglalkoznak e téma részleteivel, éppen azért több új, újszólóval önkényesen meghatározást, megjelölést, nevet kell bevezetnünk. Ezek nélkül ugyanis az egyes megfogalmazások csak hosszadalmas körülírással lennének kialakíthatók, sőt nem kerülhetnének el az ismétléseket sem. Tudnunk kell azt is, hogy az egyes meghatározások, megjelölések bizonyos mértékben eltérnek a hidrológiai szakkönyvekben használt megjelölésektől — az eltérést azonban a célszerűség és a könnyebb érthetőség érdekében tettük.

Természetes vízelőhelyek

Öltóvízszerezés szempontjából a természetes vízelőhelyek igen nagy jelentőségűek, mivel a mezőgazdasági területen levő objektumok és lakótelepülések nagy részének közvetlen környezetében megtalálhatók, és igen sok területen — egyéb vízszerezési lehetőség hiányában — csak a természetes vízelőhelyekből lehet öltóvizet szerezni. Felhasználásuk öltóvízszerezés céljára több esetben közvetlenül is lehetséges. Az esetek nagyobb részében azonban a megközelítésük és a felhasználásuk akadályokba ütközik. Tűzrendészeti és népgazdasági érdekből egyaránt fontos, hogy az öltóvízszerezés szempontjából jelentős vízelőhelyeket a szükséges pontokon kiépítsük, még pedig oly mértékben, hogy azok felhasználása a tűzőltóság részére biztosítva legyen. A vízszerezési helyek kiépítése a tűzések alkalmával megkönnyíti és biztonságossá teszi a tűzőltóság munkáját.

A vízelőhelyek kiépítésének elmulasztása sok esetben szinte lehetetlenné tette a tűzőltóság munkáját, s ezzel súlyos károsodás érte népgazdaságunkat és az állampolgárokat. A répecelaki „Serneval” gabona-tárolójának teljes pusztulását okozta pl. az a körülmény, hogy az egyébként bővíző Répce-folyó vizének felhasználása — a vízszerezési hely kiépítésének elmulasztása következtében — nem volt lehetséges.

A természetes vízelőhelyek kiépítése minden különösebb anyagfelhasználás nélkül sok helyen az önkéntes tűzőltótestületek társadalmi munkájával is elvégezhető lenne. A községi önkéntes tűzőltótestületeknek ilyen harci feladatra való mozgósítása így érhetően növelné az önkéntes testületek szakmai felkészültségét, aktivitását, és ezzel a politikai nevelés hatásos eszközevé is válhatna munkájuk.

A községi önkéntes tűzőltótestületek éppen ezért ne elégedjenek meg a működési területükön levő természetes vízelőhelyek természetadta lehetőségeivel, hanem tegyék megfontolási tárgyává azt a körülményt, hogy a községek és a mezőgazdasági objektumok tűzvédelmében a természetes vízelőhelyekre még sok-sok évtizedig szükség lesz. Ennek tudatában tehát az elkövetkezendő időkben a vízszerezési helyek kiépítésére sokkal nagyobb gondot kell fordítani az önkéntes tűzőltótestületeknek, mint eddig. Elengedhetetlenül szükséges elsősorban, hogy az elkövetkezendő években a helyi vízszerezési pontok kiépítése szerepeljen az önkéntes tűzőltótestületek munkatervében, és ezeket a terveket meg is valósítsák. Soha ne bízzuk a vízszerezést a véletlenre, s a pillanatnyi kö-

rülmények által adott lehetőségekre! Ez a szemlélet ugyanis tűzéseknek csak fejlesztett kapcsolódást, több esetben pedig teljes működőkép telenséget okoz. Az a vízszerezési hely, amelyet tűzések idején kell kiépíteni — a gyakorlat szerint — az esetek jelentős részében nem felel meg, és nem biztosítja a tűzőltóság zavartalan működését.

A vízszerezési helyek kiépítésével kapcsolatos fontosabb ismerveket a következőkben ismertettjük. Előjáróban azonban tisztáznunk kell néhány idevonatkozó fontos alaptogalmat és megnevezést.

Folyók: Általában folyónak tekintjük azokat a földfelszínen elhelyezkedő vízjáratokat, amelyekben a víz egy állandó irányban, a lejtés irányában áramlik. Megkülönböztetünk állandó vizű folyókat és időszakos folyókat. Állandó ví-

A természetes vízelőhelyeket az öltóvízszerezés szempontjából önkényesen megkülönböztetve, **bőséges, közepes, kielégítő, sekély** elégtelen vízmennyiséget adó vízelőhely. Egy folyó vízhozamát végtelennek kell tekintnünk, ha a vízhozam 12 m³/perc mennyi meghaladja; bőséges, ha a vízhozam 3–12 perc között van; közepes, ha a vízhozam 1,5–3 m³/percig terjed; kielégítő a 0,5–1 m³/percig terjedő vízhozamú folyó; sekély 0,1–0,3 m³/perc vízhozamú folyó; elégtelen a 0,1 m³/perc vízhozam alatt levő folyó.

Állóvizek, tavak, tócsák esetén öltóvízszerezés szempontjából végtelen vízkészlettel rendelkező az az állóvíz, amelynek vízkészlete (s a kiadó víz mennyisége) az 5000 m³-t meghaladja. Bőséges az 1000–5000 m³ közötti vízmennyiségű állóvíz. Közepes a 200 m³ és



Kiépített folyópart

zű folyóknak kell tekintenünk azokat a folyókat, amelyeknek a víze az év minden szakában — az időjárástól függetlenül — a lejtés irányában mozogásban van. Időszaki folyónak kell tekintenünk viszont azokat a folyókat, amelyeknek a víze — az időjárástól függően — olyan mértékben csökken (vagy teljesen kikapad), hogy a víz folytonos mozgása megszűnik, és csak a folyameder mélyebb részén található meg álló víz alakjában.

Patakok: A folyókat tápláló kisebb vízvonalakat, vízeréket patakoknak nevezzük. A patakok víze is állandóan mozog a lejtés irányában. A patakok is feloszthatók állandó vízűre és időszakosokra. A patakok nagy részét az időszakosság jellemzi.

Árkok, csatornák: A belvizek levezetésére, összegyűjtésére, továbbá az egyes folyók vagy vízrendszerek összeköttetésére szolgálnak az árkok és a csatornák. Azok az árkok és csatornák, amelyekben a víz az év valamennyi szakában a lejtés irányában állandóan mozogásban van, folyóvizek tekintendők. Az árkokat, csatornákat nem a természet, hanem az „Ember” alkotta — gépi vagy kézi erővel.

Tavak, tócsák: A talajfelszín mélyebb pontjain összegyűjtött talajvizeket — kiterjedésüktől függően — tavaknak vagy tócsáknak nevezzük. A tócsa igen sok község belterületén vagy a község közvetlen közelében megtalálható, s miután az öltóvízszerezés szempontjából jelentős, ezért foglalkoznunk kell vele.

Gödörök: Sok községben vagy a község közvetlen közelében földkinyerés céljából ásott gödörökben összegyűlik a talajvíz. A terület tűzvédelmi szempontjából a gödörök jelentősek, ezért fordítsunk rájuk gondot!

Vízhozam, vízkészlet: Folyók, patakok esetén vízhozamról, tavak, tócsák, nyugvóvízű árkok esetében vízkészletről beszélünk. Folyóvizek vízhozamán azt a köbméterben (vagy literben) mért vagy számított vízmennyiséget értjük, amely a folyó keresztmetszélyén 1 perc alatt keresztül folyik. Tavak, pocsolyák, árkok vízkészletén viszont azt a vízmennyiséget értjük, amely a tóban, pocsolyában benne foglaltatik, és amelyet tűzőltófelszereléssel kinyerhetünk!

1000 m³ közötti, kielégítő a 30 és 100 m³ közötti, gyenge a 12 és 30 m³ közötti, s elégtelen a 12 m³-en aluli vízkészletű vízelőhely.

Vízszerezési helyek kijelölése, vízelőhelyek kiépítése

A vízszerezési helyek létesítésére, kiépítésére irányuló törekvések a múlt század utolsó évtizedében a fogatolt járművekre szerelt s nyomófécskendők elterjedésével merültek fel. Ezt a kérdést valamennyi tűzőltó tárgyú és zés és cikk igen élesen vetette fel. Nyilvánvaló, hogy az állami tűzőltóság megszervezése tartályos gépjárműfécskendők szűke körű alkalmazása enyhítette a terület vízszerezési problémáit, ezeket azonban mind a mai napig tudtuk megszüntetni, mivel a tartályos gépjárműfécskendők, vagy lajtok állításához szükséges vizet napjainkban is csak a helyi vízelőhelyekről biztosíthatjuk.

Az eddig ismertett tények alapján megállapíthatjuk, hogy a természetes vízelőhelyeket azokat a pontokat, amelyek az öltóvízszerezés céljából jelentőséggel bírnak, feltétlenül ki kell építenünk. A vízszerezési helyek kijelölésének építési magától értetődően szakértelmű feladatát tekintetű igényel. Célszerű, ha ezt a feladatot a tűzrendészeti hatóság, a vízügyi hatóság és az önkéntes tűzőltótestület vezetői együtt végzik el. A vízszerezési helyek kijelölésénél minden számottevő körülményt figyelembe kell venni, és ezek alapos értékelése után állapíthatjuk el a kijelölést.

A vízszerezési helyek kijelölésével kapcsolatban nem lenne célszerű szabályok felállítását a különböző helyi sajátosságok és körülmények sokfélesége ügyis lehetetlenné teszi a szabályok betartását. Ha nincs lehetőség a vízszerezési hely kiépítésére, úgy legalább ilyen vízszerezési helyként a legmegfelelőbb helyet kell kijelölni. A vízszerezési hely kijelölésénél mindenkor legegyszerűbb mentő és megvédendő tűzrendészeti feladat. A gyakorlat s mindez nem igényel különösebb munkát. Minden tűzőltóparancsnok kötelessége ezért a kijelölés, s elmulasztása hatóság és szakszerűtlenség.

Az alábbiakban közöljük azokat a szempontokat, melyeket a kijelölésnél figyelembe kell venni:

1. A vízszerezési helyeket a védendő objektumok (üzem, gazdaság, tárolótelep, lakótelep stb.) elérhető közelségében kell kijelölni. Ugyanakkor figyelembe kell venni az útszomszágát és a vízszerezési hely megközelíthetőségét.

2. Figyelemmel kell lenni a vízszerezési hely vízrajzi adottságára, a vízhozamra, ill. vízkészletre.

3. Fel kell mérni a vízszerezési hely kiépítésének költségét, anyagigényét és a szükséges munka mennyiségét. A tervek készítésekor elsősorban — és feltétlenül — a h-

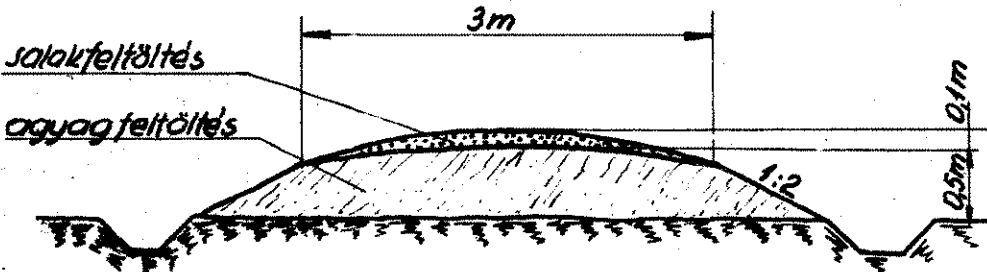

Lejáró út

található költségvetés anyagokra — föld, kő, vics stb. — kell számítani.
 4. Mérlegelni kell a vízszervezési hely kiépítéséhez szükséges ráfordításokat és a vízszervezési hely tűzrendészeti jelentőségét.
 Nyilvánvaló, hogy ahol a kiépítésnek nincsen lényegesebb tűzrendészeti jelentősége, ott attól kell tekinteni. Ezzel szemben szükség esetenként — megfelelő közeli vízszervezési hely hiányában — esetleg több km-es távolságban levő elhelyezést is ki kell építeni, arra gondolva, hogy módosított és lehetőséget adunk az állami költségvetésnek „a keréken való vízszállításra”.
 Magától értetődő az is, hogy ahol a természetes vízelőhelyek jelenlegi állapota megfelelő, nem kell végezni kiépítést.

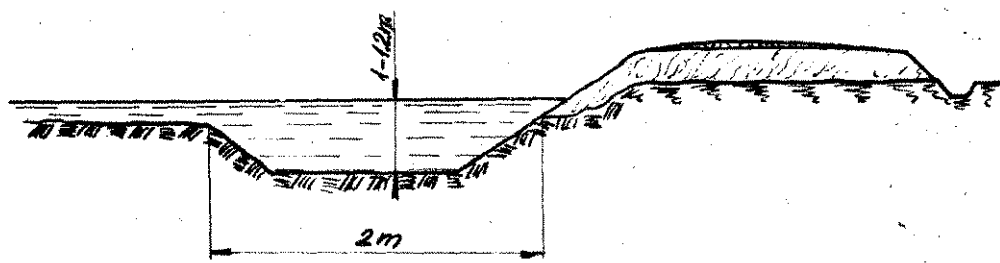

Tó mélyítés

A 12-30 m vízkesztési medergyűjtők építése igen egyszerű eszközökkel — lényegesebb anyagfelhasználás nélkül — kevés munkával megoldható.

TÓFENEK KIEPÍTÉSE: A tópart kiépített szegélyvonalán 0,8-1 m mélységben fenékmélyítést kell végrehajtani, s a mélyítést a vízszervezési hely teljes hosszában, kb. 2 m szélességben kell elvégezni (4. sz. ábra).

D) Természetes vízelőhelyek felhasználása

A vízelőhelyek kiépítése vonalán általánosan nagy lemaradás tapasztalható. Elengedhetetlenül szükséges. Éppen ezért, hogy a területi költségvetések parancsnokai a jövőben behatóan foglalkozzanak a vízszervezési helyek kijelölésével és kiépítésével. Jelenleg az a helyzet, hogy a természetes vízelőhelyek nincsenek sem kijelölve, sem kiépítve. A vízszervezési helyek kiépítése országos viszonylatban — a körülményektől függően — hosszú évekig is eltarthat. Szükséges tehát, hogy foglalkozzunk azokkal a legkövetlenebb feladatokkal, amelyek végrehajtása segít a jelenlegi helyzeten. A legelső ilyen feladat az ideiglenes vízszervezési helyek kijelölése. Ezt az összes, a már említett körülmény figyelembevételével kell végrehajtanunk. A vízszervezési helyek kijelölésével ugyanis elkerüljük azt, hogy az esetleges tüzesetek alkalmával kapkodás, fejesztettség,

ség nem tud keresztüláramlani. A vízhiány következtében a szivattyú „kavitál”, és a legtöbb esetben elejti a vizet. Többször előfordult, hogy a tüzelők úgy „segítettek” a folytonos szűrőeltömődésen, hogy a szűrőt levették. Ennek következtében az elszennyeződés a szivattyúba került, és ott okozott a működést megakadályozó dugulásokat. Pontos szabály: **A szűrőt semmilyen körülmények között sem szabad levenni, mert ezzel az eltömődési hibákat legfeljebb csak 1-2 percére késleltetjük, ugyanakkor azonban nem akadályozzuk meg az igen káros gépmeghibásodásokat.**

Kiépített vízszervezési hely hiányában fokozott gondossággal kell a szűrőt és a szivatómlőt elhelyezni arra a helyre, ahol a víz szennyezettsége a lehető legkisebb. A szűrők eltömődésének megelőzésére használatos nyírfavesszőből és egyéb anyagokból készült — kosarak lényegileg nem oldják meg az eltömődési problémákat, mivel alkalmazásuk esetén most már nem a szűrő fog eltömődni, hanem az arra ráhúzott szűrőkösár. Ez viszont annyit jelent, hogy 1, esetleg 2 perccel később jelentkeznek a vízhiány. A tapasztalatok azt bizonyítják, hogy a szennyeződés elleni védelem kérdését, illetve megoldását nem szabad a tüzeset idejére halasztani, mert ezt a problémát akkor már ügysem lehet megoldani. Az ilyen vagy olyan formájú szűrőkösár egészen rövid időre, esetleg másodpercekre elodázza ugyan az eltömődést, gyakorlati jelentősége azonban nincsen. Tény az, hogy a szennyezett víz, s a kiépített vízszűrő hiánya általában biztos kudarcot jelent.

A szivatómlők, illetve a szűrők vízbehelyezésével kapcsolatosan az alábbi tanácsokat adhatjuk:

1. Bizonyos határon belül ne a tűz és a vízszervezési hely közötti távolságot nézzük, hanem azt, hogy a vízszervezési hely alkalmas-e gépeink üzemeltetésére, s abban megfelelő szennyezésmentes víz legyen.
2. A szivatómlők, illetve a szűrők elhelyezése alapvető fontosságú, éppen ezért, amennyiben a szivatómlők és a szűrők jobb elhelyezése megkívánja, ne késlekedjünk a vízbe lépni — még akkor sem, ha az idő hátróbb.
3. Tartályos gépjárműfecskendők alkalmazása esetén bátran alkalmazhatjuk a mélyszívófejet. A mélyszívófejek alkalmazása nagymértékben megkönnyíti a természetes vízelőhelyekről történő oltóvízszervezést.

A vízhozam és a vízkészlet felmérése

Folyók, tavak stb. vízhozamát, illetve vízkészletét — a közepes vízhozamú, illetve vízkészletű természetes vízelőhelyekig bezárólag — gondosan meg kell mérniük. A folyók vízhozamát kiszámíthatjuk ugyan, de ez bonyolult számítást jelent, s ugyanakkor téves következtetésekre adhat okot. A számítás elvégzésére ugyanis számos pontos mérést, „kis-minta-kísérletet” kell elvégeznünk — mint pl. a különböző vízretek sebességének mérése, a mederszelvény geometriai méreteinek megmérése stb. Éppen ezért lényegesen egyszerűbb és biztonságosabb, ha a vízhozamot az oltóvízszükségletnek megfelelő szivattyúk és fecskendők egyidejű alkalmazásával mérjük.

(Folytatjuk.)

KESZTHELY ANTAL
 t. őrgy.

A) Ut, lejárati út építése

A vízszervezési hely (folyópart, tópart) és a közlekedési közlekedési út között úgynevezett áro utat kell építeni. A lejáró utat a helyentőségétől, méretétől és az adott körülményektől függően gépjárműre, fogatolt járműre vagy gyalogos közlekedésre alkalmas állapotúra kell kiépíteni.
 A tűzrendészeti hatóságok által a tűzrendészeti határozatokban előírt lejáró utaktól eltekintve, az építés módját a helyi adottságok, ráadásul a kiépítést végző önkéntes tűzoltócsapat aktivitása, ereje határozza meg. Ezeknek a szervezési helyeknek a kiépítése az önkéntes tűzoltó társadalmi feladata, és így különösképp anyagi megterhelést nem jelenthet az áro, a helyi tanácsokra. Ennek megfelelően legtöbb esetben csak földutak építése valósítható meg.
 Csős, sáros időre való tekintettel célszerű a áro utat salakkal vagy kavicsal burkolni — erre mód is lehetőség van. Az út sémáját 1. sz. ábrán mutatjuk be.

B) Folyópart, tópart kiépítése

A partot a vízszervezési hely jelentőségének s vízre álló fecskendők számának megfelelően kell kiépíteni. A kiépítés formája, minősége egy mértékben függ a part-talajszint és a vízint közötti távolságtól (magas part, alacsony part). A part útszakasz-jellegét a lejáróút épí-

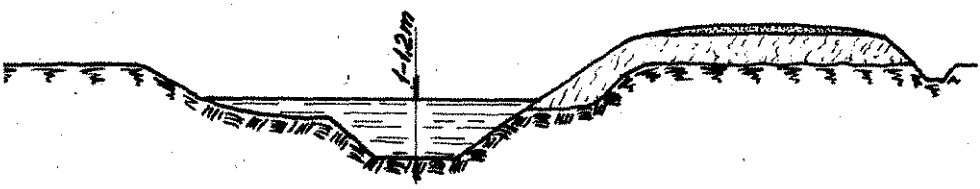

Meder mélyítés

tel elveivel azonos módon kell kiépíteni. A kiépítésére vonatkozóan a 2. sz. ábra ad világosítást. A part kiépítéséhez szükséges és építésénél kerüljük az iszap alkalmazását.

D) Folyómeder és a tófenék kiépítése

Természetes vízelőhelyek kiépítésének fontos részét képezi a folyómeder, illetve a tófenék kiépítése. A folyómeder kiépítésénél — már felsorolt szempontok mellett — figyelembe kell venni a sodrás irányát is. Célszerű, a kiépítést a sodrásnak kitért pontnál végezni el. Ellenkező esetben ugyanis eliszaposodás következhet be, s ezt csak állandó megtisztítással lehet kiküszöbölni. A sekély vízviszonyú folyóknál a medret oly mértékben kell kimélyíteni, hogy a vízmélység legalább 1 m-t elérje. Fontos, hogy a mélyítés enyhé legyen, mert így az örvénylést, az iszap-akumulációt, a beomlást, továbbá a furdózó erők veszélyeztetését is elkerülhetjük. A tó vízhozamát meghaladó oltóvízszükséglet esetén a vízszervezési pontoknál a meder mélyítésével és a meder szélesítésével „meder-vízgyűjtőt” kell létesíteni (3. sz. ábra).

tehát végeredményben működési kudarc következhet be.

A másik feladatcsoport a kijelölések tudatosítása (a vízszervezési környezetbe való bevezetése), a kijelölt helyek rendezése, a gaztalanítás stb. Az ideiglenes vízszervezési helyeket el kell látni azokkal a segédeszközökkel, amelyek a szivatómlők és a szűrők elhelyezését megkönnyítik. Ilyen lehet a szűrő iszapba merülését megakadályozó, vesszőből font szőnyeg vagy a nagyméretű vesszőkosár, esetleg a mederbe bevert szűrőtartó és a szivatómlőtartó cölöp stb. (5 sz. ábra).

A természetes vízelőhelyekből történő vízszervezés alkalmazásával a leggyakoribb — általánosan tapasztalható — akadály a szűrő eldugulása vagy eliszaposodása, az elégtelen vízmélység (a szűrő levegőt kap), illetve a szivattyú és a szerelvények eltömődése.

Tudnunk kell, hogy a vizek — különösen az állóvizek — a partszegély vonalán eliszaposodnak és a víz tele van szerves eredetű szennyeződéssel. A szivattyúknál a szűrő környezetében levő szennyeződés — magától értetődően — a szűrő felé áramlik, a szűrőn azonban nem tud keresztülmenni, viszont eltömi a szűrő perforációját úgy, hogy azon a szükséges vízmennyi-

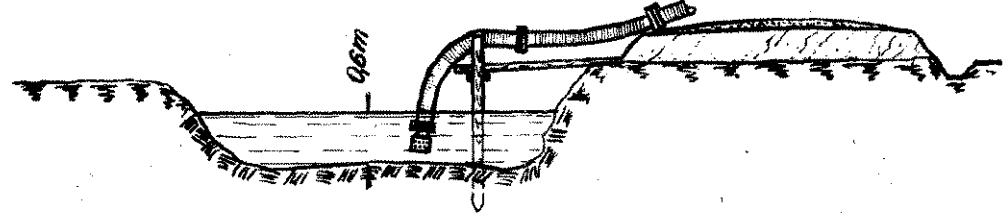

Ideiglenes vízszervezési hely kiépítése

meder-vízgyűjtők méretét az oltóvízszükséglet, a folyómeder alakulata, továbbá az éb, helyi lehetőségek határozzák meg. Célszerű, ha a meder-vízgyűjtőket valamennyi vízhozamú folyónál — a közepes vízhozamú folyókig bezárólag — kiépítjük. A meder-vízgyűjtőt általában szeptember végén, október elején célszerű megépíteni, amikor a folyóvíz a legcsekélyebb. Az építés során a föld egyoldalú elvezetését árkolással, gáttal kell megoldani. A medermélyítést elvezető táblákon kell jelezni annak érdekében, hogy a gyermekbaleseteket megelőzzük. Nedergyűjtők általában karbantartás-igényesek — legalább évente egyszer és a nagyobb ársok után a lerakódott iszaptól mentesíteni kell őket.



„Sikerült behoznunk a lemaradást” — újságolja örömmel Remenyár elvtárs

*

Tanácskozik a „vezérkar” (balról jobbra): Remenyár titkár, Juhász parancsnok és Bíró gazdasági felelős elvtársak

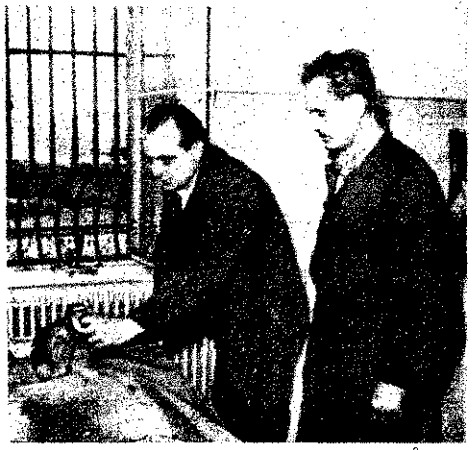

Szajkovic Sándor és Ternai János önkéntesek is szorgalmasan részt vesznek a gázvédelmi képzésen

*

Gémes Ferenc önk. tű. alhdgy., kohómérnök, a testület egyik legkiválóbbja

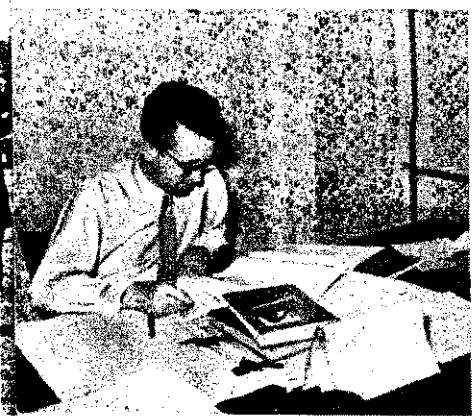

A DUNAI VASMŰ önkéntesei között

A Pápán megrendezett országos versenyről kétségtelenül a sztálinvárosiak nagyszerű szereplése volt a legnagyobb „szenciaciója”. A Dunai Vasmű önkéntesei ugyanis pompásan sikerült bemutató gyakorlatokkal — teljesen megérdemelten — kirobbanó sikert arattak. A hatalmas nézősereg aligha gyaníhatta volna a vadonatúj kamgárn egyenruhában katonásan feszítő s a rendkívül nehéz gyakorlatokat rutinos könnyedséggel végrehajtó önkéntesekről, hogy szolgálati idejüket tekintve, lényegében még újoncnak számítanak...

Pedig hát — bármennyire hihetetlennek hangzik is — olyan testület képviselői büszkélkedhetnek ezzel a „fegyverténynyel”, amelynek csak

az elmúlt év tavaszán

tartották meg a „névadó ünnepeit”. Hiteles „dokumentummal”, az egyéves születésnap” alkalmával tartott ünnepi közgyűlésről készült díszes, bőrkötésű jegyzőkönyvvel bizonyíthatjuk ezt, amelyet 1960. március 28-ával kelteztek...

A megleghengermű sok emeletes irodaházának — vagy ahogyan az itteniek nevezik: a sztálinvárosi „ENSZ-palotának” — egyik szobájában beszélgetünk a minap a testület néhány vezetőjével. Szinte alig tudtuk jegyezni az elhangzottakat, pedig csupán néhány látzólag száraz szám adatot és tényt említettek — s ráadásul saját tevékenységüket illetően igencsak szűkszavúnak bizonyultak...

A baráti fogadtatáson fel-

buzdulva, eléggé kényes kérdéssel kezdtük: „Mivel magyarázható, hogy csak a közelmúltban került sor a testület megalakítására?”

Remenyár Sándor elvtárs, a testület titkára, aki „civilben” a Vasmű munkaügyi osztályvezetője, minden kertelés nélkül adta meg a feleletet:

— Úgy gondolom — mondotta —, a régebbi helytelen szemléletünkben lehetett a hiba. Néhány évvel ezelőtt ugyanis valahogyan úgy képzeltük, hogy a Vasmű tűzvédelmi problémáiban kizárólag a területileg érdekelt alosztály az „illetékes”. Így azután érthető volt a csodálkozásunk, amikor az elmúlt év kora tavaszán igazgatói utasítást kaptunk, hogy záros határidőn belül meg kell alakítanunk a tűzoltótestületet... Őszintén szólva, nagyon meglepődtem, amikor kiderült, hogy ez az utasítás rám is vonatkozik, mivel én leszek az ideiglenes vezetőség titkára. De alighanem a többi vezetőségi tag is hasonlóképpen érezte magát, hiszen — ahogy igazgatónkat ismerjük — jól tudtuk, hogy tűzrendészeti járatlanságunk egyáltalán nem mentesít majd bennünket a felelősség alól... Mit mondjak még? 40 emberrel kezdtük és

néhány hét leforgása alatt

80 főre emelkedett a létszám. Borovszky Ambrus igazgató elvtárs közben mind gyakrabban érdeklődött a munkánkról, és képzelhetik, milyen nagy zavarában voltunk, amikor — néhány nappal az ideiglenes vezetőség megalakulása után — közölte velünk, hogy minden önkéntes számára egyenruhát

rendelt. Mondanom sem kell, ahogyan ez túlságosan is meglepetéssel töltötte el az önkéntesek előlegezett bizalmát, mivel jótormán még a testület megalakítására sem kezdtük a gyakorlatokat.

— Bár valamennyien műszaki emberek vagyunk (három mérnök és három technikus tag van a héttagú vezetőségben), sohasem gondoltuk volna, hogy a tűzoltóknak milyen sokirányú műszaki ismeretekkel is rendelkezniük kell. Éppen ezért határoztuk, hogy a képzés terv 200 százalékos végrehajtásával — tehát a szokásos képzési időt „megduplázza” — gyorsan behozzuk sok esztendő „leamaradásunkat”. Úgy gondolom, ez többé-kevésbé sikerült is...

Juhász Sándor elvtárs, a testület parancsnoka, a megleghengermű munkaügyi vezetője hosszú évektől kiváló labdarúgó játékos volt is. Erőteljesen azt hitte, hogy mint „interjúalany” sem tagadta meg önmagát.

— Először is néhány megjegyzést fűznék eddigi versenyszereplésünkhöz — kezdte a beszámolóját. — Úgy gondolom, a fiatalok valóban minden dicséret megérdemelték. Az idei versenyen ugyanis az egyenruhájukból „NB II-es színű ruhák” tartott rajunk „holttestben” végzett a kismozgószerelés élvonalhoz tartozó Ercsi Cukorgyár „vagyottjával” szemben. Sajnos a sorsolás ezúttal nekik kedvezett, de reméljük, jövőre kerül legyőznünk őket.

— Jelenleg tíz rajunk van ügyszólván minden üzemi területen. Érdemesnek tartom megemlíteni, hogy az önkéntesek száma valamennyien

Bíró elvtárs „birodalmában”, a gazdagon felszerelt testületi raktárban

*

Azért az instruktorkat még egyáltalán nem fenyegeti a „munkanélküliség réme”...





Néhányan azok közül, akik a termelésben és a testületi munkában egyaránt derekas munkát végeznek:

Koós Károly

Györki József

Vác Pál

Simkó József

Simon Rudolf és Gucsi László

11 üzemi tőzsgárdához tartoznak.

ben közülük kiváló dolgozó. (Egyébként, mint ezt a címlapon levő dicsőségtáblán felfedeztük, Juhász elvtárs a büszke cím viselője. — A cikk megjegyzése.)

Nemrégiben az egyik kollektívünk — említette tisztelettel —, Gémes önkéntes tüdőgyógyász, logarítóval kiszámított, hogy 98 százalékos a részvétel a foglalkozásokon. Négy kisebb tüzeset eredményezett, valamint az utóbbi időben előfordult műszaki hibásodásoknál történt sikeres beavatkozásuk azt mutatja, hogy önkénteseink a gyakorlatban egyre eredményesebben alkalmazzák a tanultakat. Túlnélkül elmondhatom róluk: a munkával munkálázban „éget”. A legutóbbi légtöltési gyakorlaton pl. szinte alig tudtam tartatani őket attól, hogy rohanjanak a „tűzbe”. Csak nagynehezen értettem meg, hogy — a „fejlődő” miatt a feltételezett ben üz fészektől legfeljebb csak méterre foglalkozhatják el a vállalkozásukat.

Ami a fegyelmi helyzetet illeti, az a véleményünk, hogy a testületből a tüzoltőegyenruhoz méltatlanul viselkedőket kizártunk sorainkból, egy önkéntest pedig „sportútilen viselkedés” miatt a zabb időre „eltiltottunk”.

Az elvtársak lelkesedésére biztató, hogy a legutóbbi közgyűlésen vállalták, hogy a gázvédelmi szolgálatot a jövőben látják majd el társadalmi munkában. Az ezzel kapcsolatos kiképzés sikeresen halad, hogy a hivatásos gázvédelmi csapatot rövidesen teljesen szüntethetjük.

— Hogy mik a problémáink? Ne tekintsék szerénytelenségnek, ha azt mondom, hogy

Jóval nagyobb feladatokat

szerepnénk kapni az eddigiekénél. Az elmúlt nyáron a sztaálinvárosi alosztály beosztottai-val együtt részt vettünk a mezőgazdasági tűzvédelem ellenőrzésében. Nagyon örülnénk, ha most az alosztály mentő-tűzrendészeti munkájába is bekapcsolódhatnánk. A közelmúltban a lengyelországi Nowa Hutában és a csehszlovákiai Ostravában tett látogatásom során tapasztalhattam, hogy az ottani társadalmi tüzoltóknak lényegesen korszerűbb és több a felszerelésük, mint amennyi nálunk szokásos... Bár tudjuk, hogy nálunk még nem támaszthatunk hasonló követelméseket, mégis úgy véljük, teljesen jogosan igényeljük néhány kismotorfecskendő és egy gépjárműfecskendő mielőbbi „kiutalását”. Persze, mindenekelőtt egy saját laktanyára lenne szükségünk...

— Amíg ez a vágyunk teljesül, természetesen addig sem tétlenkedünk. Tervbe vettük pl., hogy minden rajunk elsajá-

títja a gépjárműfecskendő-szerelést, és rajonként két-két tüzoltó megszerzi a gépjárművezetői jogosítványt.

Bíró Ferenc elvtárs, a Vasmű SZTK-csoportvezetője, a vezetőség gazdasági felelőse, nyilatkozat helyett néhány adatot közölt velünk a testület „vagyon” helyzetéről. Íme az adatok: a testület ruházati felszerelésének értéke ez év tavaszán kerekén 251 000 Ft volt. Többek között 88 gyakorló-, 80 kamgárműruha, 85 bakancs, 102 ing és 80 esőköpeny van a testület tulajdonában. Az igazgatóság által eddig nyújtott anyagi támogatás összege a 300 000 Ft-ot is meghaladta. Bár a jövő évi költségvetést még nem hagyták jóvá, annyi azonban bizonyosra vehető, hogy az legalább másfél-százézer forintot tesz majd ki.

Végezetül néhány szót arról, hogyan vélekednek a testület munkájáról az „egyszerű” önkéntesek. Sajnos, nem áll módunkban egyenként is megszólaltatni őket. De ez talán nem is szükséges, hiszen valamenynyien ugyanazt hangoztatták: Az eddigi sikereiket csak kezdeti eredményeknek tekintik és jövőre minden téren

fel akarják verekedni magukat

az „élvonalba”. Őszintén bevalljuk, kissé eiszégyelljük magunkat, amikor kerülő úton megtudtuk, hogy ezek a nehéz fizikai munkát végző emberek igen értékes társadalmi munkára is vállalkoztak. A helyi „Vidám Park” építésénél pl. 800 százalékra teljesítették a „normát”. Nemrégiben pedig felejániották, hogy minden olyan helyi építkezésnél segídeknek, ahol munkaerőhiány miatt fennakadás mutatkozik.

Sajnos, hallottunk néhány — éppenséggel nem valami hízelgő — véleményt a sztaálinvárosi alosztály egyik-másik beosztottjáról. Bizony-bizony, alaposabban is felkészülhetnének azokra a foglalkozásokra, amelyeket az itteni önkénteseknek tartanak. Máskülönben ugyanis könnyen megeshet, hogy a társadalmi tüzoltók rövidesen jónéhány szakmai kérdésben alaposan „sarokba szorítják” őket. Mert hát olyan embereknek ismertük meg a Dunai Vasmű önkéntes tüzoltóit, akik képesek is erre... Reméljük, a jövőben még nagyon sokat hallunk róluk — tanulási kedvükről, munkalendületükről és eredményeikről.

— g —

A tűz szerencsére nem volt „igazi”. A Vasmű önkénteseinek szakszerű beavatkozása viszont hivatásosoknak is becsületére vált volna

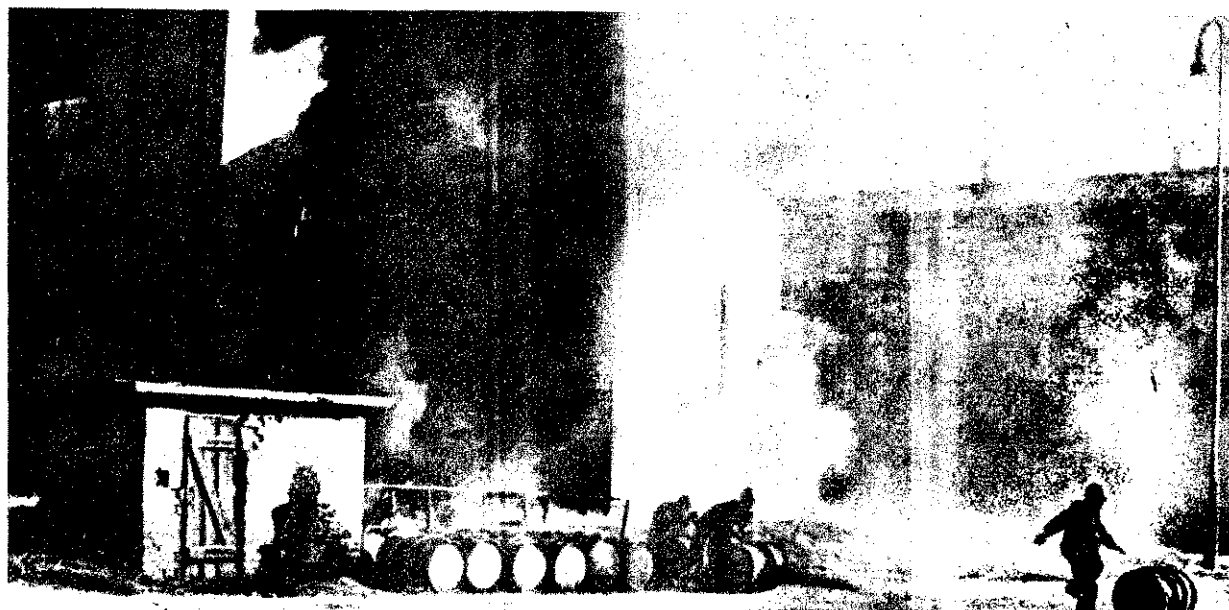

Olvasóink

„Úgy vélem, helyesen jártam el”

A SÁRBOGÁRDI JÁRÁS BM-SZERVEINEK PÁRTVEZETŐSÉGE 1960. október 4-én megírta, hogy a járási tűzrendészeti alosztály dolgozói miképpen szervezték meg a nyári tűzvédelmet. Ugyanakkor határozatban jelölte meg a téli időszak főbb tennivalóit.

A járási pártvezetőség megállapította, hogy a tűzrendészeti alosztály kommunista és pártönkivüli dolgozói az 1960. évi nyári mezőgazdasági tűzvédelem megszervezésében derekas munkát végeztek. Járásunk területén ugyanis nem keletkeztek nagyobb kárt okozó tüzesetek, mindössze két kisebb tüzeset történt, összesen 1248 Ft kárértékkel.

HOGY MI VOLT A SIKER TITKA? Véleményünk szerint elsősorban az, hogy az alosztály dolgozói — megfogadva tanácsainkat — az aratásra és a cséplésre történő felkészülés során az önkéntes tűzoltók segítségével mellett a járás politikai és társadalmi szerveinek támogatását is igénybe vették. Kérésünkre a járási párt VB és a tanács VB, valamint a termelészövetkezetek, állami gazdaságok pártszervezetei, a községi tanácsok útján kellő időben intézkedtek, hogy a termést eredményesen megóvhassák a tűzkártól.

Politikai munkánkban nyomtatékosan hangsúlyoztuk, hogy a tűzvédelmi előírások maradtak betartása és betartatása elsőrendű politikai kérdésé vált, mivel ez évben az egész járás dolgozó parasztsága a termelészövetkezetekbe tömörült. Felhívtuk a figyelmet arra, hogy miután járásunkban a mezőgazdaságban is kizárólagossá lett a nagyüzem, a gondatlanság vagy szándékos eszelekmény esetleg több száz dolgozó paraszt egész évi munkájának gyümölcsét veszélyezteti. A tűzrendészeti alosztály felvilágosító munkája — a pedagógusok bevonásával — kiterjedt az általános iskolák tanulóira és azok szüleire is. Tűzoltó elvtársaink a megelőző és felvilágosító munka mellett szabadnapjukon fáradságot nem ismerve sorra felkeresték a termelészövetkezeteket, állami gazdaságokat és intézkedéseikkel nagymértékben hozzájárultak a hiányosságok megszüntetéséhez. Eppen ezért elmondhatjuk, hogy tevékenységük vitathatatlanul segítette a megyei pártbizottság 1960. március 10-i, a termelészövetkezetek politikai és gazdasági megerősítésével kapcsolatos határozatát.

A JÁRÁSI PÁRTVEZETŐSÉG jó munkájuk elismeréséül köszönetét fejezte ki az

alosztály valamennyi beosztottjának. A különösen kiváló munkát végzett Nagy István t. tiz., Lengyel János t. t. örm., Gottárd József t. t. örm., Komáromi Ferenc t. t. örm., párttag; Tönör Sándor t. t. örm., tagjelölt; Dénes Sándor t. t. örm., László Pál t. t. tiz., KISZ-tag; Papp István t. t. örm. és Körmendi János t. t. tiz. pártönkivüli elvtársakat pedig dicséretben részesítette. Értékelésünket egyébként a közelmúltban megtartott osztályparancsnoksági tételes ellenőrző vizsgálat is igazolta. Ennek során az említett elvtársak pénzjutalomban, illetve osztály- és alosztályparancsnoki dicséretben részesültek. A vizsgálat a nyári tűzvédelem megszervezésével kapcsolatosan bizonyos kisebb-nagyobb hiányosságokat is feltárt, amelyek főleg a hatósági munka területén mutatkoznak. Ezek megszüntetése érdekében az érintett elvtársaknak feltétlenül meg kell javítaniuk munkájukat.

A járási pártvezetőség a nyári tűzvédelmi munka tapasztalatainak megvitatása után határozatban szabta meg a tűzrendészeti alosztály kommunistáinak tennivalóit az elkövetkező őszi és téli hónapokra. A határozat felhívja a figyelmüket, hogy ezt az időszakot a lehető legjobban használják ki politikai, szakmai és általános műveltségük további növelésére, valamint a lakóházi tűzvédelem hathatós megszervezésére. Hangsúlyoztuk, hogy a téli időszak nagyon alkalmas a felvilágosító munkára, ezért a járás területén szervezett különféle tanfolyamokat, kulturális rendezvényeket stb. is igénybe kell venni a tűzvédelmi propaganda céljára.

FELHÍVTUK A TŰZOLTÓ ELVTÁRSÁK FIGYELMÉT arra is, hogy ha egy-egy tiz vagy más gazdasági szerv vezetője vonakodnék betartani a tűzrendészeti előírásokat, akkor a megfelelő hatósági eljárás megindításával egyidejűleg erről mindenkor tájékoztassák a járási párt, illetőleg tanácsi végrehajtó bizottságot. Ugyanakkor tájékoztassák az érdekelt felettes szervek vezetőit is az észlelt hiányosságokról és kérik segítségüket azok mielőbbi felszámolásához.

Bizunk abban, hogy a járás politikai, társadalmi és gazdasági szerveivel kialakult jó kapcsolat a tüzesetek megelőzése terén a jövőben is szép eredményekre vezet majd.

KISS J. ISTVÁN
rendőrőhadnagy,
a BM-szervek járási pártvezetőségének titkára

A „MAGYAR TŰZOLTÓ” 1960. ÉVI SZEPTEMBER HAVI SZÁMÁBAN dr. Félix László t. t. örm. elvtárs cikket írt az első félévben lefolytatott szabálysértési ügyekkel kapcsolatos tapasztalatokról. A cikkben említés történt arról, hogy igen helytelen, ha a vezető beosztású elkövetőkkel szemben a tűzrendészeti hatóság által kiszabható legmagasabb összegű bírságot szabjuk ki. Többek között helyteleníti, hogy a sásdi járási kirendeltség vezetője 500 forint bírsággal sújtotta a Bükkösi Állami Gazdaság Margit-majori üzemegységének vezetőjét.

Mint az érdekelt tűzrendészeti hatóság vezetője, meg kívánom említeni azokat a körülményeket, amelyek arra kényszerítettek, hogy az említett esetben a legmagasabb bírságösszeget szabjam ki. Ez év februárjában ugyanis az üzemegység területén tüzeset keletkezett: Kigyulladt egy vontató szalasztakarmánnyal megrakott pótkocsija. A tűzvizsgálat alkalmával megállapítást nyert, hogy a tüzesetet a dohányzási tilalom megszegése okozta. Még jőformán le sem zártuk az ügyet, amikor néhány nap múlva ugyanebben az üzemegységben ismét tűz keletkezett. Ez alkalommal — ugyancsak a dohányzási tilalom megszegése miatt — egy löstálló gyulladt ki.

EL KELL MONDANOM, hogy már az első tüzeset alkalmán nyomtatékosan felhívtuk üzemegység vezetőjének figyelmét a tűzrendészeti határozatnak a dohányzási tilalmi tábla elhelyezésével, a dohányzólyuk kijelölésével, valamint dolgozók tűzrendészeti kiképzésével kapcsolatos pontjait. A második tűzvizsgálat alkalmával azonban kiderült, hogy az illető semmit sem tett az ügyben már feltárt hiányosság megszüntetése érdekében.

Mindkét tüzesettel az ügyesség is foglalkozott, és az ügy elvtárral történt megbeszélés után került sor a szabálysértési eljárás lefolytatására. Ezért tért, hogy csak a II. negyedben folytathattuk le az eljárást.

A HATÓSÁGI ELJÁRÁS SÁSDI JÁRÁSI PÁRTVEZETŐSÉGEN egyébként felvetődött bennem az a gondolat is, hogy — mivel halmazatról van szó — 750 forintra bírságot az üzemegység vezetőjét. Ügyéssel történt megbeszélés után a hatóság vezetője, valamint az eljárás során merült körülményeket figyelembe véve azonban végül is az 500 forintos pénzbírság mellett döntöttem. A bírság összegét egyenként az illető 15 napon belül is fizette.

Mezey László
t. t. főörm.

Kapuvárról írják

Makrai András t. t. szds. elvtárs, a kapuvári alosztály parancsnoka írja szerkesztőségünkhöz küldött levelében:

„A **mihályi önkéntes tűzoltótestület** október 8-án tűzoltószertárt avatott. A mintegy 105 000 forint költséggel épült szertár építésében 35 000 forint értékű társadalmi munkával a testület tagjai és a község lakosai is részt vettek.

Az új szertár klubszobájában már meg is kezdte munkáját a megyei szinten is elismerést érdemlő zenekar és a színjátszócsoporthoz. A szertár avató ünnepségen a községi tanács VB elnöke tartott ünnepi beszédet, a járási alosztály részéről pedig kitüntetésüket adtuk át a testület több tagjának.

A **fertőszentmiklósi tűzoltótestület** is új szertárat avatott. Az elvtársak a tesületi élet lendítése érdekében egy teljes készleket is vásároltak. A vételár összegét a kulturális port fáradságot nem ismerve munkával teremtette elő.

Alosztályunk KISZ-szervezete nemrégiben újválasztást tartott. Ez alkalommal a KISZ-szervezet tagjai értékeléseket tettek. Választás után, hogy az elkövetkező öt hónap során 8–8 szabadnapjukon lakóházi felülvizsgálat tartanak, és emellett a területi feladatok is segítenek munkájukban. Alosztályunk párt- és KISZ-szervezete egyébként harmadszori munkanapot ajánlott a községünkben épülő pártterület felépítésénél.”

veleiből

Együtt ünnepeltünk

A Mosonmagyaróváron állásos fegyveres testületek szeptember 29-én a Néphadsereg Napján jól sikerült rendezvényt tartottak. A program versenyyel kezdődött, melyen a határőrség, a rendőrség, a Honvéd Kiegészítő Parancsnokság és a munkásörök legjobb céllovól mellett osztályunk beosztottjai is részt vettek. Csapatunk a hadipuska-lövészetben negyedik helyezést ért el.

A verseny befejezése után a fegyveres testületek beosztottjai a BM-klubban közös ünnepséget rendeztek, amelyen

Farkas János alezredes elvtárs, a Honvéd Kiegészítő Parancsnokság vezetője tartott ünnepi megemlékezést. Ezt követően az ünnepségen részvevő szervezetek vezetői — köztük az alosztályparancsnok elvtárs is — díszparancsot olvastak fel. Ez alkalommal került sor a páronálló munkában és a szolgálatellátásban kitűnt tűzoltó elvtársak megjutalmazására is.

A díszparancsok elhangzása után a helyi fegyverestestületek megjelent beosztottjai hangulatos mulatságon vettek részt.

MESZLÉNYI VIKTOR
tű. szkv.

Az idén is jól sikerült...

Szeptember 2-án tartották meg megyénk textilipari üzemeinek immár hagyományossá vált tűzoltóversenyét, amelyet idén idején a Dél-magyarországi Rostkikészítő Vállalat kérésére kezdeményeztek. Az üzemek, hogy a versenyt minél érdekesebbé tegyék, az idén is új ötletekkel készültek. Ez alkalommal a Szegedi Jutagár társasági tűzoltói voltak a „házigazdák”, s elmondhatjuk, hogy az üzem párt szervezete és a lakal vezetősége messzenőn támogatta munkájukat. A versenyen 10 raj vett részt: 6 raj a 400 l/p-es, 4 raj pedig a 800 l/p-es kismotoroskandó-szerelésben. Az eredmények a résztvevők közli felkészüléséről tanúskod-

ozta meg a győzelmet; második a Vajhádi Kendergyár (444), harmadik pedig a Szegvári Kendergyár lett 443 ponttal.

A 800-as kismotoroskandó-szerelésben is szegedi győzelem született: A Szegedi Textilművek raja 430 ponttal első helyezést ért el; második helyezett a Hódmezővásárhelyi Kötöttárugyár, harmadik pedig az Újszegedi Kendergyár raja 423, illetve 421 ponttal.

A rajok komoly felkészültségéről egyébként az is tanúskodik, hogy a résztvevő üzemek egy részében a társadalmi tűzoltók műszakokkénti, illetőleg üzemrészekkénti házi versenyen döntöttek el, hogy melyik raj képviselje „színeiket” a megyei versenyen.

KECSKEMÉTI PÉTER
tű. ftórn.

Köszönjük a segítséget

Nyírpazony községben ez év tavaszán összeomlott a tűzoltó-tár, úgyhogy azonnali újjáépítése vált szükségessé. A közli tanács költségvetésében e célra mindössze 10 ezer forint áll rendelkezésre, ez pedig kevesnek bizonyult az építkezési költségek fedezésére. A községi tanács a nyíregyházi tűzrendésztől alosztályhoz fordult segítségért: kérte az alosztály tűzoltóit, hogy társadalmi munkával segítsék a szertár felépítését. S a regyházi tűzoltók segítettek, oly annyira, hogy a szertár ma már tető alatt áll, s csupán a kisebb munkák elvégzése van még rá. Mintegy 10–15 állami tűzoltó dolgozott szabadnapból az építkezésnél, s közülük is kiemelhető Virányi András, Vizi József Uri Mihály elvtársak munkája. De köszönet illeti a többi tűzoltó elvtárs önzetlen segítségét is.

A községi tanács vezetősége úgy döntött, hogy a legközelebbi ünnepélyesen elismerését és köszönetét fejezi ki az építkezésben részt vett valamennyi tűzoltónak.

ZILASSY ISTVÁN
vb titkár

TOMASOVSZKI ISTVÁNNÉ
vb elnök

Klubunk munkájáról

A BELÜGYI KLUBOKNAK FONTOS SZEREPÜK VAN a BM-dolgozók és hozzátartozóik kulturális nevelésében. Eppen ezért a klubok vezetőségének a párt szervezetek segítségével olyan programot kell összeállítani, amely a tartalmas szórakozási lehetőségek mellett a művelődést is szolgálja.

Járásunk BM-klubja a párt szervezet irányításával e célkitűzéseket szem előtt tartva tevékenykedik. Igen örövendetesnek tartjuk, hogy a tűzoltó elvtársak közül is egyre többen látogatják rendezvényeinket.

Klubunk munkatervében a vacsorák és táncmulatságok rendezése mellett ismeretterjesztő előadások is szerepelnek. Így például előadásokat tartunk a siklósi vár történetéről, a vallás keletkezéséről és fejlődéséről, a kommunista erkölcséről stb.; a Mohács városába tett tanulmányi kirándulás is az ismeretterjesztést szolgálta.

NEMRÉGIBEN „KÉRDEZZ-FELELEK” ESTET RENDEZTÜNK. Ez alkalommal klubunk zsűfólaság megtelt az érdeklődőkkel. A közönség kíváncsian

várta a klubéletünkben új színfoltot jelentő rendezvény megkezdését. Ezen a „Kérdezz-felelek” esten hat önkéntes jelentkező elvtárs adott számot általános műveltségéről, politikai és szakmai képzettségéről. A sikeres feleleteket az értékelő bizottság megfelelő számú pontokkal, a közönség pedig tapsal jutalmazta.

Az esten közreműködött Megyeri János tű. tizedes elvtárs is. Talpraesett, tréfás válaszain sokat derült a közönség — az értékelő bizottság pedig értékes tárgyjalomban részesítette.

A JÓL SIKERÜLT RENDEZVÉNYT a közönség kérésére többször is megismételjük majd, mivel bebizonyosodott, hogy az szórakoztató formában hasznos ismereteket ad mindenki számára. A közeljövőben egyébként klubunkban egy pedagógus elvtárs előadást tart majd a szülőknél a gyermekek neveléséről.

SZITA KÁROLY
r. fhdgy.,
a siklósi járási
BM párt-végrehajtó-
bizottságának titkára

ÉRDEKES TERVEK

Két érdekes tervről hallottunk a minap a Fejér megyei osztályparancsnokságon:

Az új esztendő első hónapjában a megye valamennyi helységében tűzrendészeti hetet, illetőleg a nagyobb községekben és egyes járási székhelyeken tűzrendészeti hónapot rendeznek. Ennek keretében az önkéntes tűzoltók — a lakóházi tűzvédelmi munka és a testület kulturális életének fellendítése céljából — mindenütt pártoló tagokat szerveznek majd a tűzoltótestületekbe.

Az említett rendezvények programját az állami egységek és az önkéntesek az illetékes párt-, tanács- és társadalmi szervezetekkel közösen állítják össze. Az előzetes megbeszélések során kialakult elképzelések szerint a tűzrendészeti hét, illetőleg hónap során a programot összeállító szervek minden megmozdulásán szó esik a legfontosabb tűzvédelmi tudnivalókról.

Ez alkalomból a megyei osztályparancsnokság és az Állami Biztosító tűzvédelmi plakátok és röpcédulák kiadását tervezi. Ahol pedig azt a helyi adottságok lehetővé teszik — tűzvédelmi tablókát és falújságokat is készítenek.

A program befejezésekként minden községben „tűzoltónap”-ot tartanak. Az esemény keretében az önkéntesek szerelési és támadási gyakorlatok bemutatásával adnak számot majd a lakosságnak felkészültségükről. A rendezvénysorozat előreláthatólag mindenütt kultúrumsorral egybekötött táncmulatsággal zárul.

A másik terv az „utánpótlás” bázisának „kiszélesítésével” kapcsolatos. Az illetékes tanács- és ifjúsági szervekkel teljes egyetértésben és azok támogatásával a megye valamennyi általános iskolájában, iparitanuló-képző intézetében és egyes középiskolákban egy-egy tűzoltórajt szerveznek. A rajok kiképzéséről az állami egységek, illetve az önkéntes tűzoltóságok gondoskodnak.

Az elmúlt évben a sárbo-gárdi járásban kísérletként megvalósították, hogy a tanulókkal dolgozatokat írtak a tűzvédelemről. Miután ez a kezdeményezés szép sikert eredményezett, elhatározták, hogy jövőre a megye minden iskolájában iratnak ilyen dolgozatokat. A megyei újság szerkesztősége készségesen vállalta, hogy folyamatosan közli majd a legjobban sikerült dolgozatokat.

Befejeződtek az 1960. évi BM-sportbajnokságok és a Fegyveres Testületek III. Spartakiádjának küzdelmei

A BM-SPORTBAJNOKSÁGOK ÉS A FEGYVERES TESTÜLETEK III. SPARTAKIÁDJÁNAK BEFEJEZTÉVEL véget értek az 1960. évi tömegsport-versenyek. Eredményeink azt mutatják, hogy sikeresen hajtottuk végre azokat a feladatokat, amelyet pártunk határozata és a BMTSB ez évre meghatározott számunkra.

A BM-sportbajnokságokat 12 sportágban rendeztük meg, és az elmúlt évhez képest mintegy 5%-kal emelkedett a sportbajnokságban résztvevők száma. Ezzel együtt emelkedett a bajnokságok minőségi színvonala is. A versenynaptárban kiírt szinteket 15%-kal többen teljesítették, mint az elmúlt évben. Javult munkánk természetessége és szervezetsége is. A versenyek rendezésének elméleti biztosítása biztossította a résztvevők felkészülését a magasabb fokú versenyekre. Edzőink és szakvezetőink ennek alapján előre el tudták készíteni terveiket, hogy elvtársaink még jobb eredményeket érthessenek el az országos döntőkön és a Spartakiádon. Ennek eredménye a Spartakiád versenyein — a bírkózás és az úszás kivételével (ahol a felkészítésben voltak hiányosságok) — megmutatkozott. A Spartakiádon a legjobb formájukat érték el az elvtársak.

ÉVI MUNKÁNK EREDMÉNYESSÉGÉT JÓL SEGÍTTÉK a Karhatalom, a Határórség és a Tűzoltóság parancsnokai és sporttisztjei. A segítségadás elsősorban saját munkaterületükön mutatkozott meg: a versenyeket jól szervezték, és biztosították a harcosok, beosztottak felkészülési lehetőségeit. A Légóhatalom, a Rendőr Alapfokú Iskola parancsnokai beosztottaikkal együtt hozzájárultak ahhoz, hogy a BM-sportbajnokságok és a fegyveres testületek Spartakiádjának záróünnepsége sikeres legyen — elsősorban a jól sikerült fegyveres-zászlós tömeggyakorlatot kell kiemelnünk.

A BM-sportbajnokság eredményét tekintve, a tömegesítés terén ez évben Baranya megye BM-szervei jártak az élen: a létszámukhoz viszonyítva, a legtöbb elvtársat mozgósították a bajnokság alapfokú versenyekre. A BM-szervek közötti pontversenyben az idén ismét a karhatalom bizonyult a legjobbnak, és most másodikban nyerte el a miniszter elvtárs vándorszerlegét.

A BM-SPORTBAJNOKSÁGOK EREDMÉNYESSÉGE megmutatkozott a fegyveres testületek Spartakiádján is. Ehhez hozzájárult az a tény, hogy jól használtuk fel az elmúlt évek tapasztalatait és ennek következtében jobb volt a felkészültség 4 sportágban (járóverseny, labdarúgás, ökölvívás, röplabda) és így sikerült a Spartakiád 7 sportága közül legyőznünk a HM válogatotját, és 8:6 arányú pontgyőzelemmel első alkalommal elnyerünk a Forradalmi Munkás-Paraszt Kormány elnöke, dr. Münich Ferenc elvtárs vándorszerlegét; emellett járórcsapatunk elnyerte a KISZ Központi Bizottsága vándorszerlegét.

Ezek az eredmények azt bizonyítják, hogy szervezetség, tömegesítés és minőségi színvonal tekintetében sokat fejlődünk az elmúlt évhez viszonyítva. A fejlődés mellett azonban akadnak hiányosságok is, melyek érthetően akadályozták a még jobb eredmények elérését.

Elsősorban parancsnokaink ilyen irányú munkájáról kell beszélnünk. Az elmúlt évekhez képest mindinkább megmutatkozik parancsnokaink megértése a testnevelési és sportmunkával kapcsolatban, ugyanakkor viszont még mindig vannak parancsnokok, akik nem tekintik saját feladatuknak beosztottaik fizikai fejlődését. Sok esetben gátolják beosztottaik részvételét a sportbajnokságokban, aminek az a következménye, hogy az alapfokú versenyeket sok esetben csak kampányszerűen tudjuk megrendezni; elvtársainknak nincsen idejük a versenyekre való felkészülésre, így ezek a versenyek nem érik el a kívánt célt.

A BM-SPORTBAJNOKSÁGOK IDEI VERSENYEIN a rendőrség és a BV területén a szervezetség tekintetében olyan hiányosságokat tapasztaltunk, melyek legjobban az országos döntőkön mutatkoztak meg. A rendőrség a kerékpár-, a lövészet- és

a labdarúgó-sportágakban, a BV pedig az úszóbajnokságok szervezte gyengén válogatott csapatát. Ennek következménye volt, hogy a rendőrség válogatott labdarúgó-csapatát a döntő 3 mérkőzés után már nem tudta kiállítani csapatát, és a záróünnepség műsorába beiktatott — rendőrség—határórség — mérkőzésre olyan elvtársakat állítottak ki, akik nem képvisel méltóan a rendőrséget. A BV-órség viszont az úszóbajnokság olyan elvtársakat nevezett a versenyre, akik a versenynapban kiírt távot végig sem tudták úszni. De a fegyveres testületekben is akadtak hiányosságok — elsősorban a labdarúgó-bajnokságon, ahol több belügyi dolgozó súlyos fegyelméletlensége és sportszerűtlensége követt el, ami nem vetett jó fényt a Belügyminisztérium szerveire.

A bajnokság rendezése és szervezése tekintetében is voltak hiányosságok. Így pl. a versenynaptárban kevés idő állt rendelkezésre az alapfokú versenyek szervezésére, emellett min megyei, mind a BM-szervek közötti pontverseny értékelésére is követtünk el hibákat. Ennek következménye volt az, hogy értékelés nem tükrözte minden esetben valóban az elért eredményeket.

Legközelebbi feladatunk most az, hogy munkánkban használjuk a szerzett tapasztalatokat, és ezek segítségével készítsük el jövő évi munkánk szervezését.

ELSŐSORBAN A SPORTBAJNOKSÁGOK SZERVEZÉSÉNEK SEGÉNEK TEKINTÉBEN kellene továbblépnünk, és a következő évet jobban kihasználjunk a versenyek rendezésének érdekében. Ennek alapján több időt kellene biztosítani az alapfokú versenyek rendezésére. Ez azonban csak úgy lehetséges, ha a BM-sportbajnokságok országos döntőit nem augusztusban, hanem október végén, vagy november elején fejezzük be. Célrúnak látszik az is, hogy a sportbajnokságok záróünnepségeit csak 2 évenként rendezzük a Fegyveres Testületek Spartakiádjának záróünnepségével, ami egyben azt is jelentené, hogy a Spartakiádot is csak 2 évenként rendeznénk meg. Már az elmúlt években is igen sok problémát jelentett a labdarúgó-bajnokság megrendezése. Felvetődik éppen ezért, hogy egyáltalán szül-e a labdarúgó-bajnokság megrendezésére, mivel a résztvevők nagy többségükben úgyis rendszeresen részt vesznek különböző sportkörökben valamilyen bajnokságban, és úgy, akkor sok problémát jelentenek a sportkörök vezetőségének bajnoki mérkőzések miatt a BM-sportbajnokságok labdarúgó mérkőzéseit. Amennyiben a labdarúgó-bajnokság megrendezésétől eltekintünk, egyben megszüntetjük azt a sok sportszerűtlenséget és sérülést is, amelyek a bajnokságunkat jellemezték.

A MEGYÉK KÖZÖTTI SPORTBAJNOKSÁG TÖMEGÉRTÉKÉNEK folyó versennyel kapcsolatban több sporttisztunkkal mondták, hogy a jelenlegi értékelési rendszer nem megfelelő. A nagyobb létszámú megyék ugyanis ezzel az értékeléssel soha nem kerülhetnek az első közé. Eppen ezért felvetődik a szükségessége, hogy a jövő évben megváltoztassuk a megyékben folyó verseny értékelését, és az eredményekbe elsőbbséget az azt számítsuk be, hogy egy-egy megye milyen létszámmal vesz részt a sportbajnokságokban.

Végül változtatnunk kellene a BM-szervek közötti pontverseny értékelésén is. Meg kellene szüntetnünk, hogy csak a Karhatalom és a Határórség legyen versenyben a miniszter elvtárs vándorszerlegéért. Van olyan javaslat, hogy a középfokú versenyeket úgy szervezzük, hogy már itt is pontverseny legyen a BM-szervek között, mégpedig olyan formában, hogy a Határórség és a Karhatalom hivatásos állományú beosztottainak eredménye számítson, és a középfokú versenyeken elért pontszámok a BM-szervek magukkal vinnék az országos döntőkre. A javaslataink szerint a BM-szervek bizonyos mértékben közelebb kerülnek egymáshoz, s ugyanakkor aktivizálnánk a Karhatalom és a Határórség hivatásos állományát is, amely eddig jóformán teljesen kimaradt a sportbajnokságokból.

MEG KELL MONDANUNK, hogy számos olyan kérdést kell feltennünk, amelyek előbbre vinnék az elkövetkezendő időben a BM-tömegsport munkáját. Reméljük azonban, hogy a jövő versenynaptár elkészítéséig az érdekelt elvtársak — a BM különböző területeiről — javaslataikkal és észrevételeikkel kiegészítik az elmondottakat, úgyhogy amikor a Belügyminisztérium Testnevelési és Sportbizottsága meghatározza a jövő évi feladatokat, olyan kész terveink lesznek, amelyek biztosítják majd a tömegsportjának további fejlődését.

Váradi A.
r. szds.

Előszót, de sikeresen

OKTÓBER 22-ÉN DELUTÁN rendezte meg a Belkereskedelmi Minisztérium a hatáskörébe tartozó vállalatok önkéntes tűzoltó egységeinek első országos versenyét.



A verseny megnyitóját Kóti Zsigmond, Belkereskedelmi Minisztérium tűzrendészeti előadója tartotta, majd Sipos István, minisztérium főosztályvezetője mondott napi beszédet.

A RÖVID UNNEPI AKTUS UTÁN — a meghívott vendégek előtt — 10 csapat

mérté össze erejét. A három főből álló csapatok versenyében tekercestömlőszerelés, sugárszerelés altalajtűzcsapról és raktártűzoltási gyakorlat szerepelt. Ezeket a szerelési számokat a belkereskedelmi vállalatok jellegének, adott viszonyainak megfelelően állították össze, s a versenyszereleket követő bemutatató gyakorlatokkal is ennek szemléltetését kívánta elérni a rendezőbizottság.

A verseny műsorának leglátványosabb számát a Gázértékesítő Vállalat önkéntes tűzoltói mutatták be, a háztartási gázpalackok tüzésének különböző ötletes módszerekkel történő eloltásával.

AZ ORSZÁGOS VERSENY értékelése-

nek eredményeként a helyezések sorrendje a következőképpen alakult: 1. a TŰZÉP Főigazgatóság TATAI TŰZÉP Vállalatának csapata (Varga László, Cseh József, Tolnai József); 2. a Szállítási Igazgatóság III-as BSZV-csapata (Goldanez Imre, Kuzmics László, Bucskó Imre); 3. az Élelmiszer-, Háztartási és Vegyi Főigazg. Budapesti Élelmiszer-csomagoló Vállalat csapata (Gyenes Gábor, Gyenge Viktor, Polenyik József).

A női csapatok versenyében a Vasmű-

szaki Igazgatóság Budapesti ÜVERT Vállalat csapata (Zahorecz Józsefné, Szécsi Károlyné, Kármán Gizella) bizonyult a legjobbnak.

A versenyben helyezést elért csapatok értékes pénz- és tárgyjutalomban részesültek.

A BELKERESKEDELMI MINISZTERIUM első országos versenyének sorozata egyébként ez év július 20-án kezdődött, s azon 154 csapat indult. Ez a kezdeményezés és az országos jellegű rendezvény azt is bebizonyította, hogy a nem ipari jellegű területek is jelentős eredményeket érhetnek el az önkéntes tűzoltó-csapatok aktivitásának növelésében, állandósításában.



Hazánk egyik legszebb szegletében, a „Szeged földjén” Göcsejben járok... Gyümölcsötől roskadozó fákkal, mazsola rételkekkel, hullámzó hajlakkal, magasba törő fűrtornyokkal találkozom... Az ősz, ez a vén irizáló aranyporral hinti be a tájt. Parladó docskoros nemesek, rác réspásztorok, babonás vénasszonyok, omladozó, éges zsúpos házak néle és az új, a tárulkozó világ utatásának, kedves szenvedélye hőt el ide...

Sokan és sokat írtak már e vidék egynységéről és gazdagságáról, abereiről, nyelvjárásáról, népműveléséről a krónikákban, de egy úlamiról keveset szóltak: az egykori házépítéskéről, a zsúpos háktól való menekülésről...

Kustánszeg az első állomás. Dombtetőre kapaszkodó fehér falu: a piros cserepes házak jómódról árulkodnak. tanácselnök — Vörös István — ékén hátradólvé számolja össze, k építettek házat a felszabadulás a.

Gregor Pistáké, Keresiék, Lás Sándorék, Istvánék... — morokja, s az adóügys minden név- l rovattól ház egy papírra — tei összesen ötvennégyen építkez-

Fél évszázaddal ezelőtt még egészen más volt a helyzet. Kő nem épült Göcsejben, csak fa és föld és zs-ovalma. Mit tehetett a nép? ekből épített a szél, hó meg a ző nap ellen menedéket. A pőtnnyal falvakban csak elvívve lete-tett talátni köből emelt házat, de nál több volt a doronaház, a tő- nisház és a zsúptetős. A koszorú- cút dászre faragták, a homlok- okat cifrára festették, a cifra omorúság korszakában...

LÁNGOK és Bokréta

— Hány zsúptetős ház van még Kustánszegen?

— Hat, már csak hat, számontartjuk.

— Hova lett a többi?

Csend ül közénk. De a nyitott ablakon friss fuvallat áramlik be...

— Elyelték a lángok — szóial meg valakit halkán (mint amikor megpendítnek egy hűrt a hegedűn), és kinéz a kéklő dombokra. — Hosszú história, s mi nem nagyon emlékszünk rá, inkább az őregek. A harmincas években sokan meggyújtották a bebiztosított zsúpházakat ezen a vidéken. A népek már várták esténként, hol röppen fel a tűzkakas... Pajzsszegen, talán többet tudnak mondani...

Pajzsszeg a második állomás. Gépkocsink erőlködve igyekszik fel a tengerszint feletti 245 méteres magasságra. Be- láttni innen az egész vidéket. A monda szerint nagyon régi ez a falucska — már a török basák seregei is jártak erre. Egyszer a pestisjárvány is útbajefiette, mégis megmaradt. Egy utcája van mindössze — tanácsa, villánya viszont nincs...

Az útmenti fákrol pereknek a sárguló levelek. A vögyben olajkuta- kát fúrnak, a parasztiok szántanak, vetnek. Ki tud beszélni vajon az élsúlygyed mátról, a zsúptetők láng- járói?

— Keresse meg az öreg Patzs Ist-

ván, Pakót... ezt ajánlják. Hát én őt keresem.

Az orcája kicsattanóan piros, mint az ereti jonathán, a hangja remeg, akár a citera húrja. Valaha vöröskatoná volt, de eljárt az idő. Nyolcvanegy éves.

— Emlékszik-e még a házégetésekre?

— Hogyne emlékeznek — hangzik a válasz.

A kis előszobában lassan össze- gyűll a család és a szomszédnép. Az unokák (van belőlük kettő) áhítat- tal lesik a szavakat... Rengeteg biztosító társaság csúpjai nyúltak ki erre a tásra, mert sok volt a zsúpos ház. A húszas években lob- bant lángra az első tető — az is úgy történt (a szájhagyomány szerint), hogy a gesztenyesütő gyerekek gyújtották meg. A biztosító jó pénzt fizetett, úgyhogy téglát, cserepet le- hetett vásárolni belőle. Az embe- reknek szegyet lőtt a fejébe az eset: nekik is lehetne téglás, cserepes házuk, ha... ha meggyújtánák há- zukat, pajtjukat. És valaki elkezdte egy szeles éjszakán... Ősz volt akkor is: sirtak az akácfaék, a fe- nyők, — nyugtalan volt a természet. Felriadtak az emberek, jajgatnak a vénék, s rémülettel néztek mindenki a tüzet, amely bevilágította a dom- bot. Csak akkor kezatek oltani, amikor már potyogtak a mesterge- rendék... És reggelre csupán a megüszkösödött falak maradtak.

meg a megmentett jószágok és az előre kihurcolt bútordarabok.

Az öreg számol:

— Egy, kettő... hat... tizenegy... Ah, nem is tudom összeszámolni a leégett házakat! — Reked- tesen nevet. — Leégett az egész falu, hogy aztán újjáépüljön. A gyűjtö- gatás volt az ára annak, hogy em- beri élethez méltó körülmények le- gyenek itt...

— S mi az ára ma? — kérdezzük.

— A munka, a szorgalmas pénz- gyűjtés, meg a jobb élet. En meg- értem nyolcvan évet, megettem a kenyerem javát, fiam, de ennyi épülő házat még sosem láttam. Né- hány napja tüzték ki a bokrétaát a Szanati József, Reiser Péter meg a János házára is. Ennyi bokréta so- sem volt, ennyi hitet, támogatást sose adott a kormányzat.

Az utcák lassan alakulnak, szinte nőnek ki a földből a házak. A Magyar, a Rózsa, a Dalos utca — valamennyi ékes bizonyítéka a jobb létnek. Csak egy zsúpos ház van még, egy sze- gény öregé. Ahelyett már nem épül új, az megmarad „múzeumnak”...

Az aranylő alkonyatban az idők e vén tanúja a kiskaputú klsér, s azt mondja még utóájára, hogy menjek el Kislenygelbe is, nézzem meg, mennyi új ház van.

Kislenygel a harmadik állomás. Csak egy percre állok meg a domb- tetőn. A nap lefelé kúszték az égen és beragyogja a sok új cseréptetőt. Egy otthon, édes otthon most készül éppen. Holnapután talán már ki is tűzik falának tetejére a gyantail- laból, fenyőágakból, szines szalagok- ból összerörült bokrétaát... S a do- rongó alkonyatban — csak úgy ma- gamban és magamnak mormolom halkán: „Változnak az idők.” És milyen jó, hogy változnak!

PALLAG J. RÓBERT

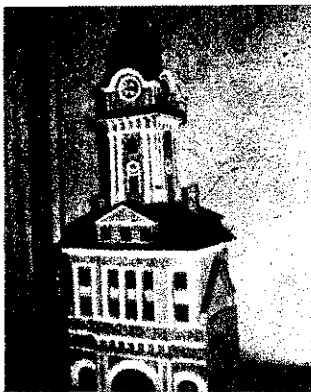

A győri „Xantus János” múzeumban megrendezett tűzrendészeti kiállítást Farkas József tű. alez., a megyei osztályparancsnok vezetője nyitotta meg. A kiállításon helyi tűzoltó vonatkozású „érdekességeket” is bemutattak

Két hír a vándorkiállításról

Székesfehérvár után Miskolcra is igen nagy érdeklődés kísérte a „Kossuth” filmszínház előcsarnokában kiállított tűzrendészeti vándorkiállítást. A kora délelőttől a késő esti órákig „üzemelt” kiállítást szerény becslések szerint is mintegy 30 ezer érdeklődő tekintette meg.

A Győr-Sopron megyei tűzrendészeti osztályparancsnokság október 22 és november 7-e között a győri „Xantus János” múzeumban rendezte meg a tűzrendészeti kiállítást. A kiállítás színvonalát növelte, hogy a vándorkiállítás állandó anyaga mellett helyi vonatkozású tűzoltó „érdekességeket” is bemutattak.

Megtört a jég...

Tokajban több éven át nem folyt számottevő testületi munka. Ez évben azután megtört a jég s a községi vezetők és a szerencsi alosztály közös erőfeszítésének eredményeként igen biztató fejlődésnek indult a testület élete és tevékenysége. Mindenekelőtt újjászervezték a testület vezetőségét, feltöltötték az évek óta alaposan megcsappant létszámot, s új parancsnokot állítottak az immár 34 főt számláló önkéntes gárda élére. A szervezeti jellegű intézkedések mellett új szertárról is gondoskodtak, sőt, lépéseket tettek egyenruhák beszerzésére is. Egyelőre még csak öt öltöny zsávolruhát vásároltak, de a jövő évre is terveztek hasonló céllal némi pénzösszeget. Az önkéntesek többsége fiatal, s így remélik, hogy jövőre már a versenyeken is eredményesen szerepelnek.

Nagy látogatottságnak örvendett a miskolci kiállítása is



Egyre több megbecsülésben van részük

A Kábel- és Sodronykötélgár igazgatója a vállalat kiváló dolgozóinak tiszteletére rendezett ünnepségre a társadalmi tűzoltókat is meghívta és a budapesti körzeti tűzoltóversenyen eredményesen szerepelt rajt tagjait 300—300 forint pénzjutalomban részesítette.

Hasonló rendezvény zajlott le a Budapesti Műszaki Egyetemen is, ahol az egyetem rektora ünnepi beszédében a tár-

sadalmi tűzoltóság munkájának jelentőségét is méltatta.

Az Ercsi Cukorgyár igazgatója ötvenezer forint értékű egyenruhával ajándékozta meg az üzemi önkénteseket. Amikor a községi tanácselnök elvtárs hírt vette az eseménynek, elhatározta, hogy a tanács sem fog „lemaradni”: ugyancsak közel 50 ezer forint értékű egyenruhával lepté meg a községi önkénteseket.

Úttörő-csapat Szerencse

A Szerencsi Cukorgyár önkéntesei újabban egy úttörő-tűzoltó csapat szervezésén munkálkodnak. A csapat kialakítását most 12 éves és egy osztálytanuló iskolásokból tervezik, mivel bőven akad jelentkező szervezés sikere máris biztosra látszik. A fiatalok kiképzését a jövő év elején kezdik meg, s úgy számítanak, hogy egy év múlva belülről országos viszonyban is elismert csapatot fejleszteszenek. A kispajtás egyébként már most türelmesen várja a feladatokat, s szinte naponta bekiáltanak az őrsohára, és „szegyetik” az érdekesnek, izgalmasnak ígérkező foglalkozások megkezdését.

A tűzoltóélet hírei

TŰZOLTÓHÍREK AZ NSZK-BÓL

A tűzoltóságnak — különösen a nagyvárosokban — állandó problémája, hogy miképpen tegye könnyebben felismerhetővé járműveit. Most a berlini tűzoltóság kísérleteket végez a gépjárművek két színnel történő festésével. Vastag fehér csíkokat festenek a gépjárműre, a sárvédőket és a kerekeket ugyancsak fehérre festik, hogy ezáltal is feltűnőbbé tegyék a gépjárművet és megkönnyítsék vonulását a nagy forgalomban. A berlini tűzoltóság azt reméli, hogy ezt a festési módot nem utánozzák majd.

Az egyik ipari üzemben a nitrogén előállításához rendszeresen ammóniát használtak. Tévedés folytán egyszer olyan

vasúti tartálykocsi érkezett, amelyben ammónia helyett butánt szállítottak. A berendezésekbe vezetett bután jelentékeny zavarokat, sőt kisebb ellobbanást is okozott. Ez a tévedés kétségtelven súlyosabb kimenetelű is lehetett volna. A tanulság az, hogy a tartályokat kizárólag azonos anyag szállítására szabad használni és a bennük levő anyag fajtáját mindenkor feltűnően meg kell jelölni a tartálykocsin.

Egy három hüvelykes átmérőjű vezeték szelepén nagy tüzet okozott a kiáramló cseppfolyósított gáz. A környező berendezéseket számos M- és E-sugárral addig hűtötték, amíg a lángokat el tudták oltani. A szelep lezárása céljából — a nagy hőség miatt — a tűzoltók csak hővédő ruhában tudtak behatolni. A beavatkozás tapasztalatai azt mutatták, hogy ilyen esetben oxigénes légzőkészüléket is kell használni, mivel az égési folyamat által elfogyasztott levegő és az égési

gázok belégzése ájulási veszéllyel járhat.

Berlinben egy 15, és egy éves tanuló az utcán egy lövedéget dobott, amely vasfoszfor és káliumklorát keveréket tartalmazott. Ezt a keveréket a tanulók készítették. Játszadozás közben a doboz felrobbant. A tanulókat súlyos sérülésekkel kórházba szállították. A baleset után az egyik tanú apja felhívta azt az üzletet, ahol a fia az anyagokat vásárolta és engedélyt kért a maradt vegyszerek elszállítására. A tulajdonos azonban megtagadta a szerencsétlenségből származó anyagok elszállítását, mivel ezeket a vegyszereket továbbra is bádogdobozba csomagolták. Az üzlet 17 éves tanulója zárás után — ugyancsak játszadozni kezdett ezzel a robbanóanyagot tartalmazó bádogdobozzal, amely felrobbant. A tanuló a kezén és arcán súlyos sérüléseket szenvedett, de üzletben levő egyik tanulóval is megsérült. A mentőknek még két fiatalt kellett — a fennálló gondatlansága miatt kórházba szállítaniuk.

ÉRTÉKES MUNKA VÁLLALÁSOK

A Csepel Vas- és Fémművek üzemi tűzrendészeti alosztály beosztottai eddig közel 150 óra-, a XXI. kerületi tűzrendészeti alosztály beosztottai pedig közel 130 óra társadalmi munkát végeztek Lágymányoson,

illetve a kerületi párt ház építésénél.

A XI. kerületi alosztály beosztottai felajánlották, hogy még ebben az esztendőben 1000 óra társadalmi munkát végeznek Lágymányoson.

Mi újság a szegedi járásban?

A zombói önkéntes tűzoltótestület a közelmúltban avatta fel új — a BM és a községi tanács együttes hozzájárulásával felépített — tűzoltószertárát. A nagyszabású avatási ünnepségen — amelyen a megyei, járási és községi szervek is képviseltették magukat — a testület elnöke mondott ünnepi beszédet, s méltatta a testület sok éves eredményes tevékenységét. Ez alkalommal avatták fel a testület új csapatzászlaját is.

A szegedi járás területén rövid két esztendő leforgása óta immár ez a harmadik új tűzoltószertár. Átadás-átvétel előtt áll ugyanakkor a szatymaziak új szertára is, melynek avatására szintén a közeljövőben kerül sor.

Állami gazdaságok versenye Csongrád megyében

Az Ásotthalmi Á.G. vezetősége még az év elején tűzrendészeti versenyre hívta ki a megye valamennyi állami gazdaságát. A verseny feltételei között elsősorban a mentő tűzrendészeti munka fejlesztése, s — ennek érdekében — a gazdaságok önkénteseinek rendszeres foglalkoztatása szerepelt.

A felhívás nyomán kialakult versengés keretében került a közelmúltban sor az érdekelt gazdaságok szerelési versenyére. Az ásotthalmi sportpályán megrendezett vetélkedés során ezúttal a helybeliek szerepeltek a legjobban, de nem sokkal maradtak el mögöttük a felgyői, a barattyosi és a gorszai állami gazdaságok önkéntes tűzoltói sem.

Sárospataki gondok

A sárospataki önkéntes tűzoltótestületnek jó egynehány problémája van. Legégetőbb gondjuk jelenleg a még mindig meglehetősen nagymérvű létszámihiány pótlása, de éppúgy foglalkoztatja őket egy új „lak-tanya” építésének gondolata vagy pl. az éjjeli vonulás biztosításával kapcsolatos gépkocsivezetői kérdés megoldása is. Azután — s ez különösen Várhegyi Károly elvtársra, a község önkéntes tűzoltóparancsnokára vonatkozik — sokat töprengenek a község kedvezőbb vízellátásának megoldásán is.

A „nehéz” gondok és a kapcsolatos tervezetek mellett azonban a mindennapi munkáról sem feledkeznek meg. Rendszerint minden hét szerdáján összejönnek egy kis eszmeeserére, filmezéssel egybekötött „fejtágítóra”, sőt, ha a helyzet éppen úgy hozza, a konkrét munkától sem riadnak vissza. Ilyen vonatkozásban különösen

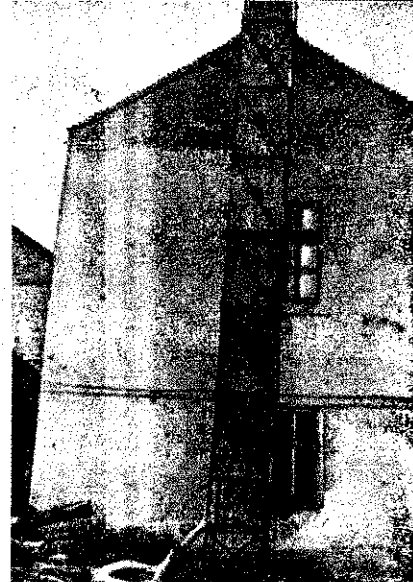

Ezt az ötletes tömlőszárítót a sárospatakiak építették

dicséretükre válik a tanácsháza udvarán felállított — házilag elkészített — igen ötletes tömlőszárítójuk, amely még egy nagyobb — esetleg állami — egység igényeit is kielégíthetné.

Lakkok gyűlékony oldószere nélkül

Lakkoló üzemekben, főképpen a szórólakkozásnál a gyűlékony oldószerek rendkívül nagy tűzveszélyt jelentenek. Amerikában egy újfajta melamin-akrilgyantát vezettek be, amely gyűlékony oldószerek helyett vízzel keverhető. Ezeket a lakkokat ipari célokra, valamint a gépjárművek lakkozására használják.

Tűzrendészeti előadások az amerikai egyetemeken

Három amerikai egyetemen megkezdték a tűzrendészeti tárgyú előadások tartását. A Southern California egyetemen a tűzrendészeti jogszabályokról, nagy ipari tüzesetekről, a megelőző és mentő tűzrendészetről tartottak előadást; a New York-i Queens College-ben a

tűzrendészeti, az épületszerkezetekkel, a tűzrendészeti szemlékkel, a tűzoltóság és lakosság közötti kapcsolattal és az ipari tűzrendészet témájával foglalkoztak. A San Diego Junior College-ben tűzoltástechnikai, tűzoltási és felszereléstéchnikai oktatást tartottak.

„Tűzvarázs”

Szándékos gyűjtogatásért két hónapi börtönbüntetésre ítélték a genfi „Nagy Színház” rendezőjét. Az illető ugyanis Richard Wagner „Walkür” című dalművének színpadi próbáján elrendelte, hogy sűrített oxigén segítségével tegyék hatásosabbá a „tűzvarázs”. A látogatók átterjedtek a díszletekre és az egész színpad elégett. A bíróság különösen súlyosbíró körülménynek tekintette, hogy a rendező nem értesítette a kísérletről a színházi tűzoltóságot.

Iskolások a laktanyában

Diósgyőrben ma már szinte megszokottá vált, hogy pedagógusok felügyelete mellett kis iskolások kisebb-nagyobb csoporttal kerésk fel a tűzoltólaktanyát. Egy-egy ilyen látogatás alkalmával megismerkednek a „nagy piros autókkal” és a számukra roppant érdekes felsze-

relésekkel, s amellet néhány tanulságos — főleg a gyermekgyűjtogatások — megelõzésével kapcsolatos — figyelmeztetõ szõ is „elraktároznak” magukban. Az ilyen „tűzoltó”-órákat azután rendszerint iskolai dolgozatírás követi, s a gyerekek röviden beszámolnak a látottakról és a hallottakról.

Diósgyõri kisiskolások ismerkednek a gépjárműfeccskendõvel



Bõven van selejteznivalójuk Orosz és Balázs törzsõrmester elvtársaknak (Sátoraljaújhely)

Egy hír a selejtezésrõl

A sátoraljaújhelyi alosztályon teljes „gõzzel” folyik a régi iratok selejtezése. Rendkívül meglehetősen az újhelyiek kapcsolatos munkáját és a körülmény, hogy a város jó pár évvel ezelõtt megyeszékhely volt, így ott jelentõs adminisztrációs tevékenységet folytató osztályparancsnokság mûködött. Ennek ellenére úgy tervezik, hogy november közepéig befejezik a munkát.

Új, habot tûrõ szárazoltópor

Az európai és a tengerentúli országokban a szárazoltóport mind gyakrabban együtt használják a léghabbal. (Pl. repülőgéptüzeknél stb.) Ilyenkor a szárazoltóporoknak már az elsõ beavatkozásnál el kell oltania a lángokat. A léghab viszont tartóssá teszi az elsõ beavatkozás eredményét és fedõ, valamint hûthetõsége miatt megszünteti az ismételt meggyulladás lehetõségét. A két oltóanyag együttes alkalmazásánál felmerült, hogy a szárazoltóporban lévõ bizonyos anyagok, különösképpen a víztaszító hatású szerek, szétroncsolják a habot, amely így teljesen elveszíti oltóhatását. Most olyan szárazoltóport dolgoztak ki és hozták forgalomba „Totalit SV” néven, amely mindazokkal a tulajdonságokkal rendelkezik, amelyek a többi, jól bevált porfajtákra jellemzõek, emellett a léghabbal való együttes alkalmazásuk egyáltalán nem káros hatású.

MAGYAR TŰZOLTÓ

A magyar tűzoltóság folyóirata. Szerkeszti a szerkesztõ bizottság.

Szerkesztõ:
Beszteri Lajos
tűzoltószázados.

Szerkesztõség:
V., József Attila u. 2-4.
Telefon: 121-710.

Kiadja a BM Országos Tűzrendészeti Parancsnokság.
Feladás kiadó: Dr. Micskó Rudolf.
Terjeszti a Magyar Posta.

50887/2 — Zrínyi Nyomda, Budapest

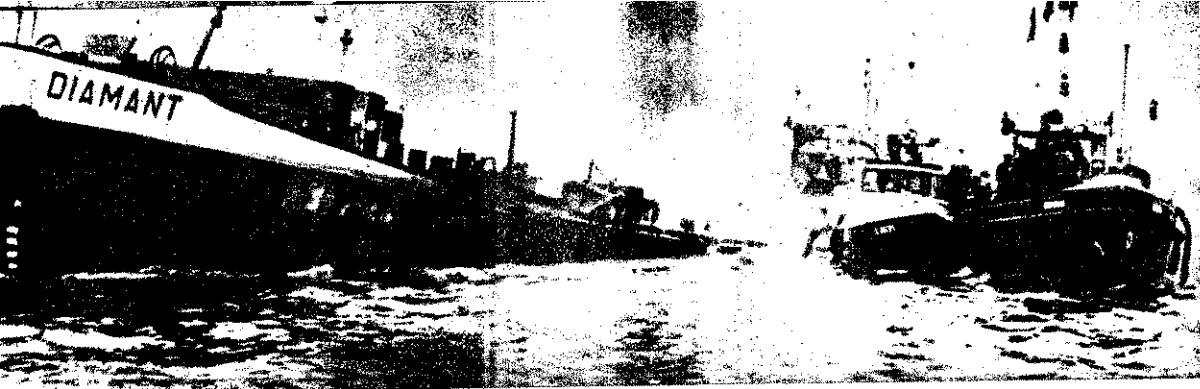

Nemrégiben súlyos vízi-katasztrófa történt a Rajr Arnhem és Emmerich között, a német-holland határ közelében két hajó összeütközött és kigyulladt. A szerencsétlen kimenetelű összeütközés következtében egy ember életét veszítette, tíz pedig megsebesült.

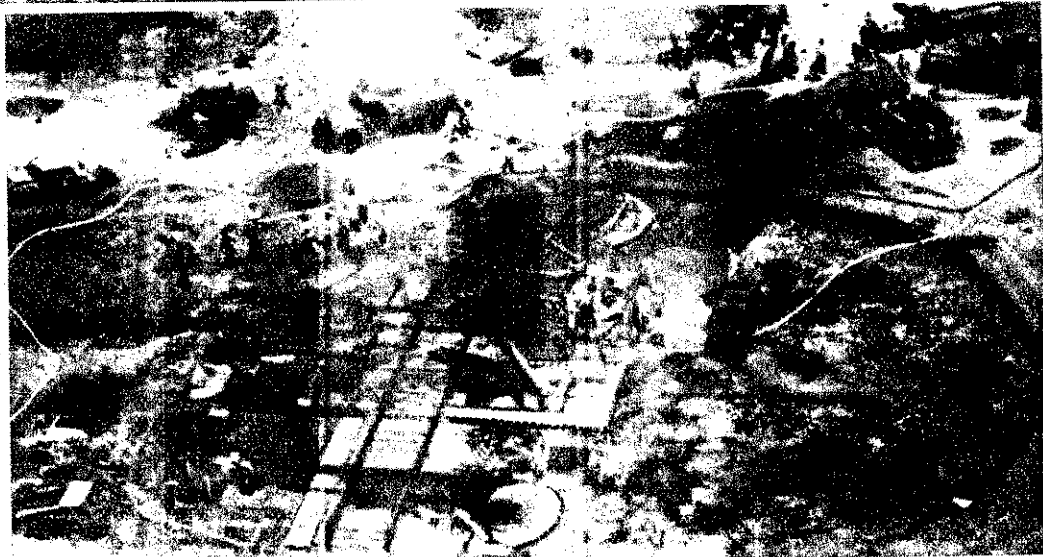

Ezt a képet a „Fire Engineering” c. lapból vettük át. A képen egy kilövés közben felrobbant „Nike Ajax” rakéta által megrongált amerikai rakéta kilövőhely látható.

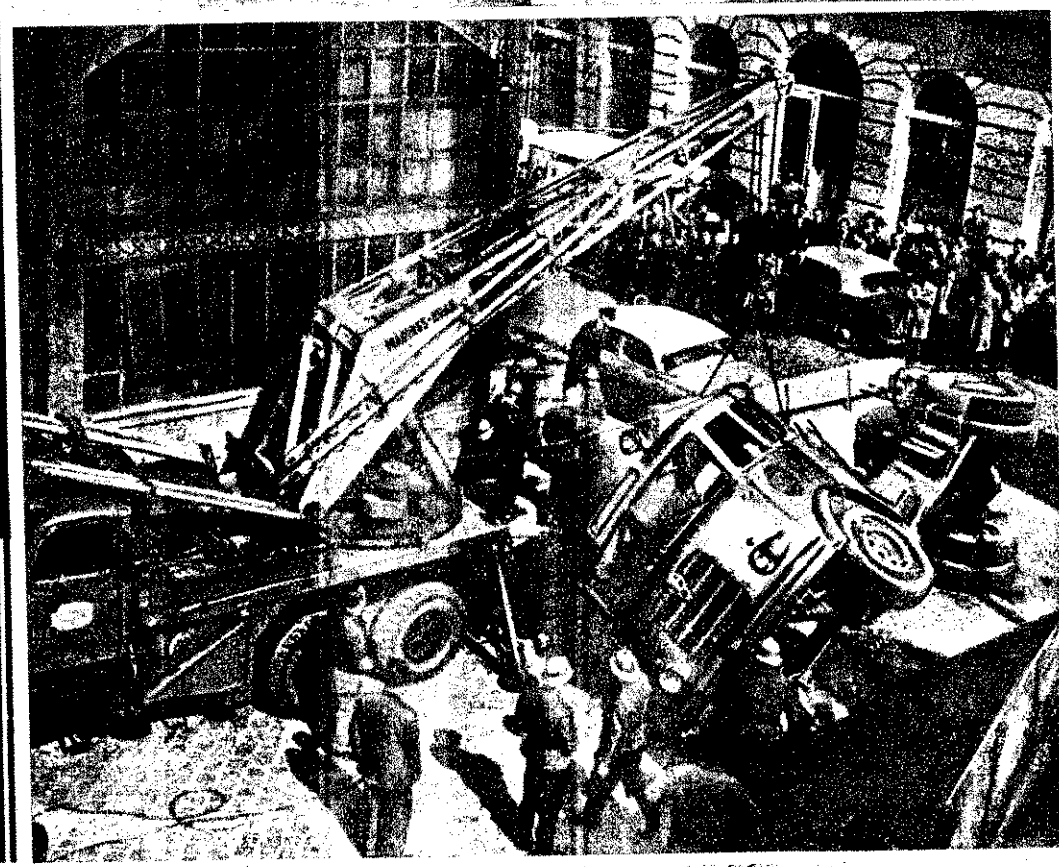

Bécsben közlekedési baleset következtében felborult egy siló-gépjármű. A közlekedési baleset kárelhárítási munkálatait a bécsi tűzoltóság egy seregével végezték, egy 15 tonnás darukocsi segítségével.

KÉPES VILÁGHÍRADÓ

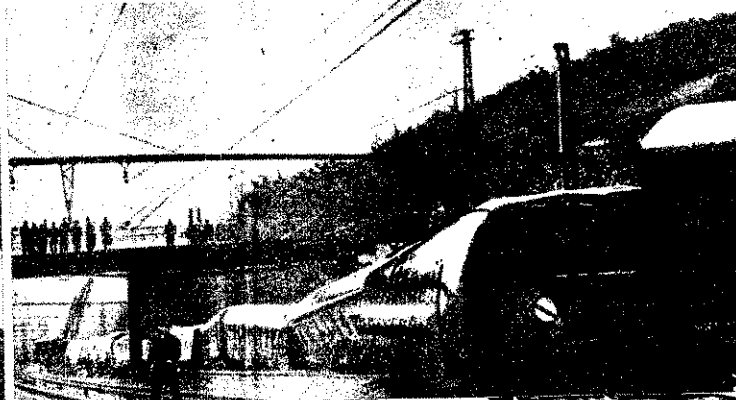
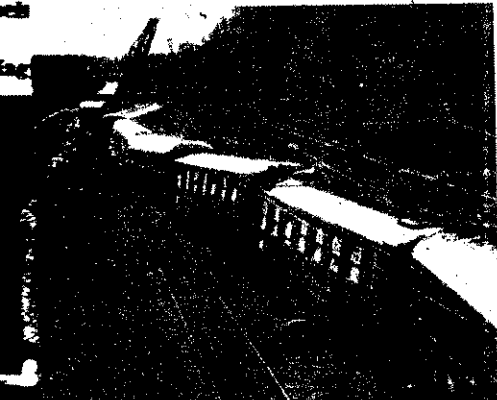

Négy ember veszítette életét a „Paris-Côte d’Azur” expressz kisiklásakor. A szerencsétlenség éjszaka 1 óra perckor következett be, amikor az expressz 125 km-es sebességgel haladt Lyonból Perrache felé.

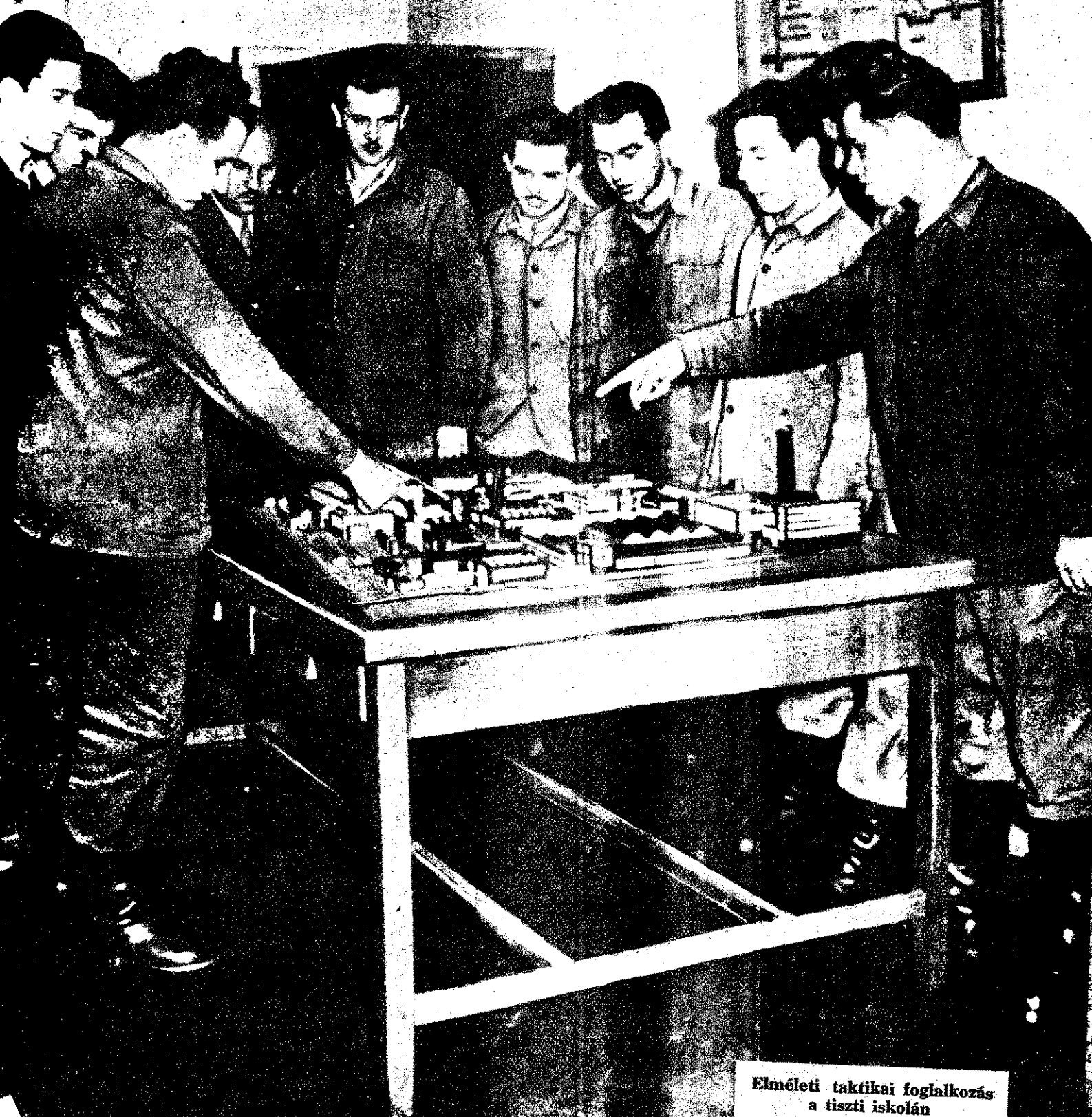

Elméleti taktikai foglalkozás
a tiszti iskolán
(Riport a 12-13. oldalon)

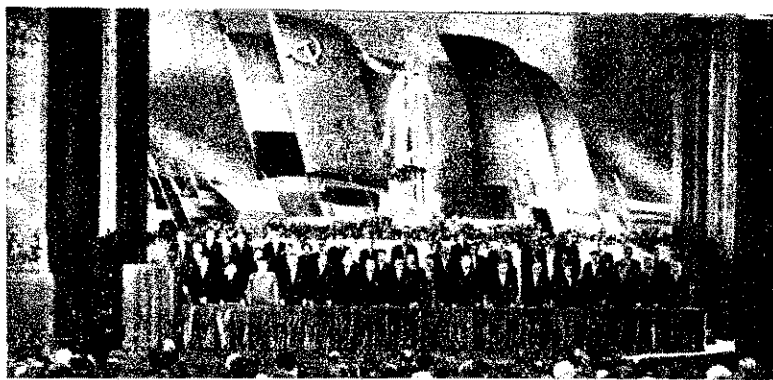
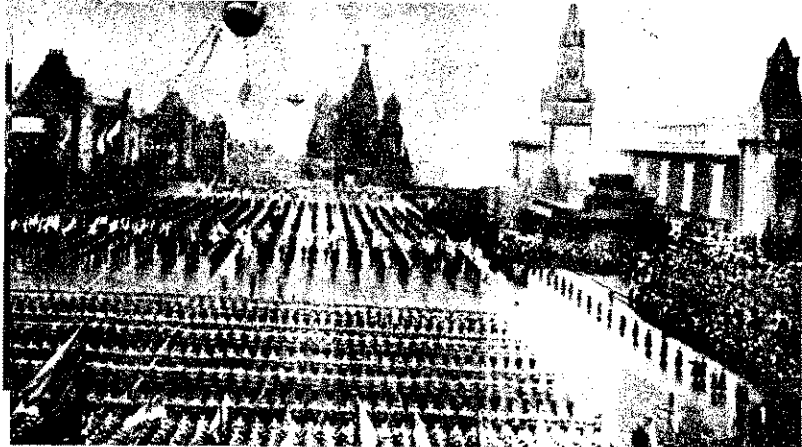

Az MSZMP Központi Bizottsága, a Forradalmi Munkás-Paraszti Kormány és a Hazafias Népfőnt Országos Tanácsa a Nagy Októberi Szocialista Forradalom 43. évfordulója alkalmából díszünnepséget rendezett az I. Magyar Operaházban



Egy hónap eseményeiből



KÉPEK A NAGY OKTÓBERI SZOCIALISTA FORRADALOM 43. ÉVFORDULÓJÁNAK MOSZKVAI ÜNNEPSÉGEIRŐL:

1. Moszkvai sportolók díszfelvonulása
2. Hruscsov, Gheorghiu-Dej, Kádár és Novotny elvtársak a Mauzózeum emelvényén fogadják a felvonulók üdvözlését
3. Rakéta-lövegek díszelése
4. Vidám moszkvaiak a felvonuláson



A Belügyminisztérium aulájában ünnepélyesen felavatták az 1913-es nácskőztársaság és az 1956-os ellenforradalom idején elesett hősök lélek-domborművét. Az ünnepségen megjelent Marosán György elvtárs a Politikai Bizottság tagja is. Az avatóbeszédet Biszku Béla belügyminiszter elvtárs tartotta

A franciaországi Mourmelonban egykori deportáltak a koncentrációs táborban viselt csíkos ruhájukban tüntettek a városban állomásozó nyugat-német katonaság ellen. A kép bal felső sarkán néhány Bundeswehr katonát látható



A Szovjetunióban látogatást tett Kékkenen finn köztársasági elnök koszorút helyezett el a Lenin-Sztálin mauzóleumban

Háromszáz nyugdíjast látott vendégül az V. kerületi tanács. A nyugdíjasokat üdvözölték, köszöntötték, uzsonna, majd műsor következett



A mezőgazdaság szocialista átszervezésének befejezése

— közös ügyünk!

ÍRTA: CSÁKI ERNŐ

Az a jelentős fordulat, amely az MSZMP politikájának eredményeképpen 1956 novembere óta bekövetkezett, egész társadalmunk érdeklődését felkeltette s a helyes politikai vonalvezetés nemcsak a párttagok, hanem a milliós dolgozó tömegek körében is támogatásra talált. A válasz a hároméves terv célkitűzéseinek idő előtti megvalósításában és jelentős túlteljesítésében, a szocializmus építésének minden területen történelmi gyorsításában jutott és jut kifejezésre.

Ezért állapította meg pártunk nagyjelentőségű VII. kongresszusa a felszabadulást követő időszak történelmi változásainak összegezése kapcsán, hogy: „... a burzsoázia osztályuralmának megdöntése után a nép a hatalom birtokában nagyjából lerakta a szocialista társadalmi rend alapjait, és jelentősen előrehaladt a szocialista társadalom építésében. Szocialista társadalmi rendünk továbbfejlesztése szempontjából a legközelebbi évek döntő feladata, hogy a mezőgazdaság szocialista átszervezésével befejezzük a szocialista társadalom alapjainak lerakását hazánkban.”

A mezőgazdaság szocialista átszervezésének befejezését a munkásosztály történelmi célkitűzése szükségszerűen megköveteli. A kizsákmányolás teljes megszüntetése, a szocializmus teljes győzelme hazánkban; a szocializmus anyagi és technikai alapjának megerősítése; a kulturális forradalom véghezvitele; az emberek tudatának átforgatása és a népjólét magas fokának megteremtése nem mehet vége a mezőgazdaság szocialista átszervezése nélkül. Ennek megfelelően dolgozta ki az MSZMP a termelőszövetkezeti mozgalom megszilárdításának és továbbfejlesztésének elveit. Az agrártézis, a Központi Bizottság 1958. decemberi és 1959. októberi határozata, a 3004-es kormányrendelet, s a VII. kongresszus elvi álláspontja következtében — amely megerősítette az előbbieket — jelentősen előrehaladt a mezőgazdaság fejlődése, a szocialista átalakulás folyamata. A kölcsönös bizalom légkörének a visszaállítása, a dolgozó tömegek érdekeinek a képviselése, a feladatok reális s a mi adottságainkat figyelembe vevő meghatározása vezetett a mezőgazdaság szocialista átszervezésében is a mostani fordulathoz, a nagyszerű sikerhez. Túlsúlyba jutott a szocialista szektor, új, jelentős — társadalmilag és politikailag forradalmi — lépést tettünk pártunk helyes politikájának végrehajtásában. Győzött a párt politikája, erősödött a szocializmus iránti hit és meggyőződés. Országunk két alapvető osztálya, a munkásosztály és a dolgozó parasztság döntő többsége között tehát szorosabb kapcsolat alakult ki, a szocializmus talaján nyugvó, az eddigieknél erősebb egység jött létre.

Az elmúlt 2—3 év szakszerű fejlődésével együtt tehát erősödött a munkás-paraszt szövetség. A harc elsősorban a még egyénileg gazdálkodó parasztság megnyeréséért folyt és folyik. A parasztsággal együtt, értük és nem ellenük! Közösen vívjuk a harcot a kistulajdonosi szemlélet, a magántulajdon eszméje ellen. Ennek eredménye, hogy jelenleg az ország szántóterületének 75 százaléka a szocialista nagyüzemek kezelésében van.

Az eddigi fejlődés eredményeképpen létrejötték a továbbhaladás politikai előfeltételei. Ezt mérlegelte pártunk Központi Bizottsága legutóbbi, ez év októberi ülésén és hozta meg rendkívül jelentős határozatát, amelyben kimondja: „A Központi Bizottság figyelembe véve az ország politikai és gazdasági helyzetét, a termelőszövetkezeti mozgalom eddigi eredményeit — számolva az átmeneti nehézségekkel is — lehetségesnek és szükségesnek tartja, hogy a fél folyamán a mezőgazdaság szocialista átszervezése terén olyan jelentős lépést tegyünk előre, amellyel a tömeges szakszerű fejlesztést, a mezőgazdaság szocialista átszervezését lényegében befejezzük.”

A Központi Bizottság mostani határozata pártunk VII. kongresszusa elvi álláspontja szem előtt. Azt, hogy a mezőgazdaság szocialista átszervezésének befejezése politikailag óriási jelentőségű, mert az új, szocialista parasztság kialakulása feloldja a jelenleg meglévő ellentmondásokat és örökre megbonthatatlanná teszi államunk legfőbb politikai alapját, a munkás-paraszt szövetséget; legyőzhetetlenné munkás-paraszt államunkat.

E nagy jelentőségű döntés azért következhetett be, mert a termelőszövetkezetek szervezeti, gazdasági és politikai helyzete az elmúlt félv év során — a megszilárdítást célzó februári határozat óta — tovább javult. A termelőszövetkezetekben emelkedett a vezetés színvonala, fejlődött a szövetkezeti demokrácia, javult a munkaszervezés és erősödött a munkafegyelem. Tovább erősödtek a pártszervezetek, s jelentős szerepük van abban, hogy a termelőszövetkezetekben általában a tagság hangulata bizakodó, és enyhült a volt szegény- és középparasztok, a régi és új tagok közötti ellentét.

Ugyanakkor azt is világosan kell látni, hogy még nem szűnt meg minden, az egészséges fejlődést fékező ellentmondás. Az előrehaladást elsősorban a vezetésben és a szervezeti életben meglévő gyengeségek nehezítik. Sok helyen a munkaerőhiány és rossz munkaszervezés következtében — különösen a nagy munkák idején — az időszaki teendőket rosszul, vagy egyáltalán nem végzik el. Egyes szövetkezetekben hatnak még a korábbi rétegződésből adódó nézetek, a kistulajdonosi szemlélet korlátai és maradványai. Látnunk kell azt is, hogy a szövetkezetbe való belépés még nem egyenlő a maradi nézetek feladásával; az új szövetkezetek még nem kész szocialista nagyüzemek. Ezért állapítja meg a határozat, hogy „... a mezőgazdaság fejlődése, a termelés és ártermelés színvonalának növekedése elsősorban a termelőszövetkezetek további politikai, szervezeti és gazdasági megszilárdításától függ”. A továbbfejlesztésben változatlanul fő feladat a megszilárdítás, és ezt célozza a közelmúltban kiadott 3004/3-as kormányrendelet is.

Ugyanakkor politikai szükségesség, hogy befejezzük az átalakítás történelmi folyamatát. A mezőgazdaság szocialista átszervezése az egész társadalom kérdése és mindenkinek segítséget kell nyújtani ebben, akinek a parasztsággal, a mezőgazdasággal bármilyen vonatkozásban is dolga van. A kongresszus felhívta a figyelmet, hogy „... a pártnak és a munkásosztálynak a felvilágosítás erejével, az önkéntesség biztosításával, a szervezésben és az anyagi megszilárdításban nyújtott segítséggel kell átvezetni a ma még egyénileg dolgozó parasztságot a szocialista mezőgazdaság útjára”.

A munkásosztály érdeke, hogy a harc, amelynek vezetését történelmi küldetése következtében vállalta, győzelemre jusson. Dolgozó parasztságunk, dolgozó népünk érdeke, hogy a fejlődésünk gyorsuló ütemét gátló kisparaszti gazdaságok átadják helyüket a modern technikát gyümölcsözőtő nagyüzemi gazdaságoknak s ezáltal több árut, nyersanyagot és élelmet biztosítsanak fejlődésünk, társadalmunk számára. Szükséges az átszervezés befejezése azért is, mert a még egyénileg dolgozó parasztok — számolva a szövetkezetbe lépéssel — nem fejlesztik gazdaságukat és még kevesebb árut termelnek. Az így keletkezett nehézségek csak az átszervezés befejezésével oldhatók meg.

Az átszervezés befejezését megköveteli a munkás-paraszt összefogás tovább erősítése is, amelynek tartalma: a népi hatalom közös védelme és erősítése, a szocialista társadalom felépítésére kötött szövetség. Ezért mondja ki a határozat, hogy „... a mezőgazdaság szocialista átszervezésének befejezése alapvető feltétele a munkás-paraszt szövetség erősödésének, népi demokráciánk gyorsabb ütemű politikai és gazdasági fejlődésének”.

Nem könnyű feladatról van szó, hiszen ennek történelmi jelentősége túlnő hazánk határain is. A mezőgazdaság szocialista átszervezésével befejeződik az a folyamat, amit 12 évvel ezelőtt munkásosztályunk vezetésével megkezdtünk; lerakjuk hazánkban a szocializmus alapjait, s ezzel jelentős lépéssel jutunk közelebb a szocialista Magyarország megerősítéséhez. Új alakon megerősödik a munkás-paraszt szövetség, fejlődik a népgazdaság. Népköztársaságunk helyzete, szerepe növekszik azáltal, hogy a szocialista termelési viszonyok végső győzelmével hazánkban is visszavonhatatlanul és végérvényesen győz az új társadalmi rendszer, a szocializmus.

INNA TUDOMÁN

A tudományos világnézet szerint a vallás z egyik tudatforma. Más tudatformák is annak, mint pl. a politika, a jog, az eröics, a művészet stb. Minden tudatforma z anyagi valóságot tükrözi vissza különbözön módon. A vallásnak azonban a többi-el szemben az a megkülönböztető sajátossága, hogy a valóságot torz, fantasztikus módon tükrözi, s mindez belső lényegéből adódik. E legbelső lényege, amely egyébként a természeti vallásoktól kezdve a mai összes vallásokra is egyaránt jellemző; a természetfeletti vetett hit. Vagyis a túlvilág és a túlvilági lények elképzelése; annak elfogadása, hogy ezek a túlvilági lények nincsenek alávetve az anyagi világ törvényeinek.

Ennek legkézenfekvőbb bizonyítéka — a csodák elképzelése. Mint tudjuk, a csodáknál mindenütt arról van szó, hogy az isten mindenható és olyasmire is képes, amire a gyenge, gyarló ember egyszerűen képtelen. Pl. Jézus Krisztus a Biblia szerint a genezáreti tónál ötezer embert venlégelt meg öt hallal és öt kenyérrrel. Nyilvánvaló, hogy az ember képtelen ilyesmire. Elképzeli tehát, hogy léteznek nála nál magasabb lények, amelyek képesek erre. Ezek után egészen természetes, hogy na az emberek képzetében él egy ilyen hatalmas lény, aki többre képes náluk, akkor úgy gondolják, érdemes vele jóban lenni, megnyerni a kegyeit, ha pedig haragszik, ki kell békíteni stb. És ebben jelentkezik az emberek figyelmének a túlvilág felé fordítása. Persze a csodák is a valóságos világból merítik anyagukat, de a valóságos elemek fantasztikus elemekkel kapcsolódnak.

Az egyházak is elismerik, hogy a vallás lényege a természetfeletti vetett hit. Schütz Antal az 1958-ban meghalt magyar teológus a „Dogmatika” című könyvében így értékeli a természet felettit: „Természetfeletti az, ami felette van a természetnek, amennyiben meghaladja vagy mivoltát, vagy igényeit, vagy erőit, vagy mind a hármát. A természetfeletti a természetnek az ellentéte... a tartalom szerinti természetfeletti az, amit a természet erői egyáltalán nem tudnak létrehozni, mint például a kenyérszaporítás.”

A hitről

Ebből a felfogásból kiindulva alakítják ki a hit fogalmát is, miután magát a hitet a természetfeletti vel hozzák kapcsolatba. És itt van a tudományos és a vallási felfogás közötti egyik alapvető különbség. Ugyanis a tudományos világnézet alapján álló kommunista emberekben is él hit, él eszmény, ök is kitűznek maguk elé eszményi célokat. De milyen hit, milyen eszmény él bennük? Helyes ismereteik vannak a valóságról, annak megváltoztatásáról, a megváltoztatás útjairól, módjairól és ezek birtokában hisznek a kommunizmus győzelmében. Ez a hit ösztönzi, bátorítja őket aktív tevékenységre eszményüknek itt, a földön történő megvalósítására.

A vallásnál viszont már nem ez a helyzet. A hit alatt ugyanis ök olyan lelki tényt értenek, amelyben igaznak fogadnak el olyan dolgokat is, amelyeknek a tartalmáról nem tudnak nyilvánvaló bizonyosságot szerezni. „Hit alatt azt a lelki tényt értjük — mondja Schütz —, amelyben igaznak fogadunk el valamit, nem tartalmának nyilvánvalósága, hanem az előadó hitre méltósága miatt.” Tehát a hit annak

a kinyilatkoztatásnak az elfogadása, amit „isten adott”, „isten tekintélye alapján és a kegyelem segítségével”. „Hinni annyit jelent — mondja —, mint a kegyelem segítségével igaznak tartani egy kinyilatkoztatott igazságot, a kinyilatkoztató isten tekintélye alapján.”

Miből táplálkozik ez a természetfeletti-be vetett hit? Ennek történeti áttekintését a vallás keletkezésénél adtuk. Az istenképzet, tehát az istenbe vetett hit valójában nem más, mint azoknak a földi hatalmaknak a megszemélyesítése, az ember fölé helyezése, amelyek uralkodnak az emberen. Engels írja az Anti-Dühringben: „A vallás annak a viszonyoknak érzelmszerű kifejezése, amelyben az emberek a rajtuk uralkodó erőkkel szemben vannak és fennáll addig, amíg az emberek ilyen uralom alatt állnak.” Tehát a „hitigazságoknak” valójában nincs objektív igazság tartalmuk, azok csupán az emberi képzelőerő termékei.

Az emberi megismerésben fontos szerepe van a képzelőerőnek. Az új ismeretek kialakítása sokszor a meglévő ismeretekhez kapcsolt következtetéssel történik. A képzelőerő gazdagsága segítheti új hipotézisek kialakítását, ahol a meglévő helyes ismeretekből következtetünk újakra. A hipotéziseket nem lehet rögtön bizonyítani. Az egyházak ezt is kihasználják a természetfeletti-ről kialakított képzetek elfogadtatására. Azt mondják, azt is, ezt is észérvekkel lehet bizonyítani. Egy tudományos hipotézis és a természetfeletti erőkről alkotott képzet között azonban óriási a különbség. A tudományos hipotézis ugyanis nem szakad el a valóságtól. Mert ha a későbbi gyakorlat ellentmond egy hipotézisnek, azt a tudomány félredobja és csak azt fogadja el, amit a későbbi gyakorlatban bizonyítani tud.

Egészen más a helyzet a vallási képzetekkel. Mert bár minden vallási képzet a valóságos világot tükrözi, de úgy, hogy elszakad a valóságtól. A földi világ, a földi alakok földöntúli alakot öltönek, a valóságos összefüggéseket tehát fikciók pótolják. Megozza úgy, hogy ami nincs meg a földön, azt mind megtalálják a vallási képzetekben kialakított túlvilágon. Az ember eszköze gyenge, szeretné hatékonyabbá tenni. Elképzeli tehát, hogy vannak mindenható, mindentudó szellemek, istenek, akiket befolyásolni lehet, tehát segítenek rajta. Gyenge az ember a kapitalizmus társadalmi igazságtalanságainak megszüntetésére — elképzeli tehát egy olyan világot, ahol harmónia, igazságosság van. És amj hiányzik a földi világban, minden megvan ebben a képzelte túlvilágban. Például egyetlen vallás mennyországba sincs úgy ábrázolva, hogy ott munkaeszközök lennének; egyetlen mennyországhoz sem fűznek olyan ígéretet, hogy ott dolgozni kell. Sőt, éppen fordítva teszik.

Az ember képzelőereje kialakíthat olyan képzeteket is, amelyek bár szintén üres fikciók, mégsem változnak vallási képzetté. Lásd: a mesealakok, nimfák, sellők, erdei manók stb. elképzelése. A vallási képzetekben megrajzolt túlvilági alakok

elfogadása tehát többet jelent, szorosán összefonódik ezeknek gondviselő szerepe elfogadásával. Vagyis, ha isten a gondviselő, aki ott áll minden emberi történés mögött és minden fejlődés, változás az ő akaratát vagy megengedését tükrözi — akkor az emberek függnek tőle, keresni kell kegyeit, ki kell engesztelni, ha haragszik.

A vallás béklyó, kötelék

Az egyházak a vallás fogalmát a „religare” (= megkötni) latin igéből vezetik le. Kiderül azonban, hogy ennek a történelem során már az ókorban is legalább kétféle értelmezése alakult ki. Az egyiket Lucretius Carus római filozófus fejtette ki. Eszerint a vallás olyan szoros kötés, béklyó, amely az embereket „rútul leigázza”. Ha tehát az emberiség ügyét előre akarjuk vinni, akkor ezt a béklyót szét kell tépni, fel kell tőle szabadítani az embert. Az egyházak nem ebből, hanem egy másik felfogásból indulnak ki. Abból a felfogásból, amely Cicerótól, de az ő fejlődésének is egy későbbi szakaszából származik. Trencsényi Waldapfel professzor kimutatta, hogy Cicerónak fejlődése első szakaszában Lucretiuséhoz hasonló volt: véleménye, csak a fejlődése későbbi szakaszában változtatta meg álláspontját. Eszerint is kötés a vallás, viszont olyan szabályokat, normákat alakít ki, miszerin olyan kötés, amelyeknek megtartásából származik a társadalomra.

A két álláspont közül a marxisták Lucretius álláspontjával értenek egyet, az fejtik ki tudományosan. Mert ha a vallás az emberi gyengeségből táplálkozik — ez pedig tények bizonyítják —, akkor az elvilágos, hogy olyan béklyó, amely az emberek gyengeségét tartja fenn, azt táplálja.

A túlvilágba vetett hit és a valóság is meretein alapuló, saját erőbe vetett hit átt szemben egymással. Amikor a kommunista és a vallásos világnézet ellentéténe alapjairól a társadalmi szerepüket illetve beszélünk, éppen azt látjuk, hogy a kommunista világnézet az embereknek saját erejükbe vetett hitét erősíti és a haladásért való harcra ösztönöz. Ezzel szembe a vallás a túlvilágba vetett hit erősítésével az ember gyengesége tudatát tartja fenn, és ezzel fékezi a társadalmi haladás

Persze a Biblia és a jelenlegi hittartományok is azt bizonygatják, hogy a vallás sohasem volt a társadalmi haladás ellensége, és ennek „alátámasztására” sokszor idézik az „isteni” igét: „Szaporodjatok sokasodjatok, töltsétek be a földet és hajátok uralmatok alá. Uralkodjatok a tenger halain és az ég madarain, minden állaton, amely mozog a földön.”

Itt nincs arra lehetőség, hogy részletesebben belemenyünk a Biblia magyarázatába, az előbbi idézetet viszont ha röviden is, de érdemes megnéznünk. Az állítólag istennek ez a kijelentése, kinyilatkoztató akkor történt, amikor „megteremtette” az embert a paradicsomba helyezte”. Ne ugyanakkor isten, amikor az első ember pár szaktott a tudás fájáról, megátkozta őket és a munkát mint kényszert — istic büntetésként mérte rájuk. És az első er

A VALLÁS RÓL



berpár „bűnét”, mint eredendő bűnt, átvizsgálja az egész emberiségre. Ebből kiindulva ma is az emberiségnek egy soha el nem múló „titokzatos gyengeségéről”, az emberi értelem gyarlóságáról beszélnek és hivatkoznak rá, hogy alá vannak rendelve a világi hatalmaknak. Azzal ijesztg az embereket, hogy ezek a félelmetes hatalmak bármikor elpusztíthatják őket.

Valójában már az a paradicsomi állapot, amellyel a Biblia első részében találkozzunk (az ember természeti állapota) sem más, mint az emberi meztelenség állapota. (Maga a Biblia is utal arra, hogy Ádám és Éva akkor jöttek rá, hogy meztelenek és igyekeztek testüket elfedni, amikor a tudás fájáról szakítottak. Még Isten elől is elbújtak, nehogy meglássa meztelenségüket.) Amikor tehát a paradicsom mesét az emberi tökéletesség állapotaként állítják be, akkor valójában az ember leggyengébb állapotát tüntetik fel a legtökéletesebbnek. Mert minél primitívebb volt az ember munkaeszköze, annál nehezebb volt élete fenntartása, és minél fejlettebb eszközökkel tudta igájába hajtani a természet és a társadalom erőit, annál inkább fejlődött az emberiség és annál inkább találta meg önmagát is.

Afelől se legyenek illúzióink, hogy az első emberek — a Biblia szerint Ádám és Éva — rögtön ki tudták mondani az összes állatok nevéit, tehát ismeretekkel, kész tudattal rendelkeztek. Már az előzőekben is utaltunk arra, hogy ez nem így volt. Az emberi tudat fejlődése, az emberré válás az anyagi viszonyok fejlesztése révén haladt előre és ez fejlesztette a tudatát, szélesítette, mélyítette a világról szerzett ismereteit is.

Az egyházak mindig félték az emberi tudás fejlődésétől. A vallási legendákban is arról olvashatunk, hogy ha az ember tudásra akart szert tenni, mindig szembe került az istennel. A görög Prometheusz-legenda, a bibliai „szakítás a tudás fájáról” és több vallás hasonló legendája igen szemléletesen mutatja ezt. Prometheusz a legenda szerint ellopta az istenektől a tüzet, hogy az embereknek adja. Ezt a tüzet azonban nemcsak a szó fizikai értelmében vett tűzre kell érteni, hanem értjük alatta azt a tüzet is, amely egyenlő az emberi értelemmel, a tudással, s ahogyan ezt fogalmazni szokták — az „isteni szikrával”. A hagyományok szerint az istenek ezért súlyosan megbüntették őt. Ha a Prometheusz-legendát összehasonlítjuk a bibliai első emberpár megbüntetésével, a kettő között nincs lényeges különbség, miután az első emberpár is a tudás fájáról akart szakítani, teremteni akart és Isten ezért büntette meg őket.

Misztikus titkok elfogadtatása

A vallás lényege megértéséhez látnunk kell, hogy minden vallásnak lényeges eleme olyan misztikus titkok elfogadtatása, amelyeket az emberi elme „korlátozott” volta miatt nem tud felfogni, amelyeket

csak a kinyilatkoztató isten tekintélye alapján lehet elfogadni, elhinni. Schütz Antal a következőket mondja erről „Dogmatika” c. munkájában: „A vallásos gondolkodásnak is szüksége van arra, hogy titkoknak világa vegye körül. A titok nemcsak megalázza az elmét, amennyiben megfellebbezhetetlen felsőbbsséggel tudatába idézi korlátoltságát, nemcsak mélységes tiszteletet kelt isten fölsége iránt, ami a vallásos életnek egyik életere, hanem folytonos feladatot is jelent a gondolkodás és áhítat számára. Titkok nélkül a vallási élet lassan elapadosodna és hovatovább kiszáradna, a titkok nélküli vallás olyan, mint a fából való tűzpiszkáló.”

Az ember tehát képtelen magától rájönni az isten és a túlvilág létezésére, s ezért kellett, hogy az isten kinyilatkoztassa ezt. Az ember tehát „gyarló, gyenge”, és természetes esze nem elég arra sem, hogy kinyilatkoztatás nélkül rájöjjön isten fogalmára. Ez a legbelső lényege minden vallásnak és amikor az emberek keresik a bizonyítékot isten létére, akkor azzal érvelnek, hogy Isten tekintélye, a Biblia tekintélye, Jézus Krisztus szavahihetősége a biztosíték arra, hogy minden úgy van, ahogyan ők mondják. Ezt nevezik ők erkölcsi bizonyosságnak. És ha valaki netán még ezek után is kérdéseket tesz fel a titkokra vonatkozóan, akkor jön a legfontosabb érvelés: „aki pedig ezekután sem hisz, legyen kiközösítve az egyházból”. Ezt az összes hittételnél — mint fontos „meggyőző érvet” — ott találjuk.

„Ha valaki azt állítja, hogy az egy igaz istent, teremtettket és urunkat a teremtett dolgokból, az emberi ész természetes világánál biztosan megismerni nem tudjuk, az legyen kiközösítve” — idézik a középiskolások hittankönyvében is az 1870-es vatikáni zsinat érveit. Egyébként minden más hittételnél — a lélek halhatatlanságánál stb. — ott találjuk felsorolva az isteni tekintélyre alapozott „bizonyítékokat”, de utána mindig azt mondják: aki ennek ellenére is megmakacsolja magát és nem hiszi, az legyen kiközösítve. Vagyis a lelki terror eszközei nagyon is alkalmasak arra, hogy a tudatlan embert béklyóban tartsák.

Az „Új Ember”-ben 1958-ban megjelent egy cikk „Keresztény világnézet” címmel. Ebben a szerző a következőket mondja: „Mi, keresztények bizonyossággként elfogadjuk hitünknek azt a tételét, hogy az eredeti bűn törést vitt bele a világrendbe. Hamis hangot játszott bele a mindenség harmóniájába s úgy vélem, hogy a nem keresztény ember is — ha nyitott szemmel nézi a múlt és jelen eseményeit — folyvást észlelheti az emberi természetnek valami titokzatos gyengeségét.” Tehát látjuk, hogy amikor az emberek ki akarnak szabadulni a rajtuk uralkodó viszonyok alól — mint pl. hazánkban a szocializmus építésével — a vallás még akkor is igyekszik az ember gyengeségét fenntartani és a túlvilágban való hitét megerősíteni. Tömegével lehetne még idézni a példákat, amelyekben mindig a vallás lé-

nyegéből következően visszatérőleg jelentkezik: megalázza az elmét, „megfellebbezhetetlen felsőbbsséggel tudatába idézi korlátoltságát”. Már az eddigiek alapján is kitűnik a marxizmus igazsága, hogy a pusztá megismerés nem elég a vallás felszámolásához, hanem először és alapvetően azokat a viszonyokat kell felszámolni, amelyek azt szülik, hogy az ember gyengének érzi magát. A vallás által táplált gyengeség megszüntetéséhez is harcra kell ösztönözni az embereket, hogy maguk uralkodjanak a társadalmi viszonyokon. Aki harcol, annak a saját erejébe vetett hite erősödik.

Az érzelmekre hatás szerepe a vallásban

Amikor a vallás alapvető és legbelső lényegként a természetfelettibe vetett hitről beszélünk, ez nem azt jelenti, hogy csak ebből áll a vallás. A vallásban a szertartásoknak, az érzelmekre ható egyéb eszközöknek és módoknak is igen jelentős szerepük van. Az egyházak jelenleg pl. azért ostromozzák híveiket, mert egyre több emberben lazult meg az egyházzal, a templommal, a szertartásokkal való kapcsolat. Ez a jelenség korántsem véletlen, hiszen ők nagyon is jól tudják, hogy a természetfeletti hit erősítésében ennek milyen rendkívül fontos szerepe van. Az „Új Ember” c. egyházi lap egyik cikkében rendkívül élesen kikelnek azok ellen, akik azt hiszik, hogy a vallási követelményeknek eleget tesznek azzal, hogy hiszik az istent, és hosszú fejtegetésben bizonygatják annak fontosságát, hogy állandó kapcsolatban legyenek az egyházzal, a vallással.

Azt is meg kell mondani, hogy a vallási szertartás, a misztikus környezet, az áhítat nemcsak az egyszerű, tanulatlan emberre hat. Sokakban, akik elfogadják a tudományok egy sor tételét — pl. értelmiségiekben —, a vallásnak főleg az érzelmi oldala erősebb. Számos emberben él az illúzió, hogy ha sok gondja-baja van, már egyáltalán az a tény is, hogy elmegy a templomba és ott áhítatoskodik, már az is megnyugvást hoz számára, lelki felemelkedéshez vezet. Sok ember meg egyenesen úgy képzei, hogy sehol másutt nem kapja meg ezt a lelki felemelkedést, s egyesek ezért is vélekednek úgy, hogy ha elveszük a vallást, minden lehetőség megszűnik a lelki felemelkedés megszerzésére. Ez azonban nem igaz. Az ilyen illuzórikus megnyugvás egyáltalán nem ad ösztönzést a bajok megszüntetéséhez.

Nekünk pedig éppen azt kell világosan látnunk, hogy nem a belenyugvás adja az igazi lelki felemelkedést, hanem az, ha bátran harcolunk bajaink leküzdéséért; ha valaki olyan cselekedeteket hajt végre, úgy él és tevékenykedik, hogy ezzel előrevizsi a társadalom ügyét. Büszkén állapíthatjuk meg tehát, hogy a kommunista világnézet és erkölcs hasonlíthatatlanul többet ad, mint az istenhit, a vallás-erkölcs. A vallás-erkölcs szerint azért kell jót tenni, mert az isten megjutalmaz, a rosszat pedig azért kell kerülni, mert megbünteti az isten. A kommunisták szerint jót azért kell tenni, mert az előrevizsi a társadalom ügyét és ha mindezt tudatosan teszem, ez több, magasabb típusú, mintha ugyanazt istenfélelemből teszem.

(Folytatása következik) Balló István

PÁRT-és KISZ-SZERVEZETEINK ÉLETÉBŐL

Évvégi mérleg — újratervek

„Hogy a tavalyinál már valamivel kevesebb terheli évvégi mérlegünk tartozás-rovatát, abban a pártszervezetnek vitathatatlanul igen nagy érdemei vannak” — újságotlák a II. kerületi alosztályon. Igaz, az elvtársak nem vittek véghez valamiféle különösebben kiemelkedő tetteket — mindennapi nevelőmunkájuk viszont kétségkívül nagy szerepet játszott az egység tevékenységében mutatkozó határozott fellendülésben.

Igy az egység kommunistáinak feltétlenül része van abban is, hogy az alosztály fegyelmi helyzetében például — bár még mindig nem kellőképpen! — valamelyes javulás mutatkozik.

Az elmúlt években a tűzrendészeti határozatok késedelmes felújítása miatt eléggé megnövekedett az alosztály „adóssága”. A pártszervezet ebben is tervszerű segítséget nyújtott a szakmai vezetéknek azzal, hogy ma már mind több, erre alkalmas tiszthelyettes vállalja szabadnapjából a kisebb objektumok ellenőrzését.

Különösen Kurucz Dávid őrmester elvtárs ezirányú tevékenysége említésre méltó. Az idén közel kétszáz ellenőrzést végzett szabad idejéből — közvetlen előjárójának véleménye szerint igen alaposan és nagy hozzáértéssel. Emellett — ugyancsak szabadnapjain — derekasan segítékezik az alosztály adminisztrációjának mielőbbi „tisztába tevésében”. De a többiek is értékes vállalásokat teljesítettek. A kerület távolabb eső, jobbára falusias jellegű részein pl. hatszáznál több lakóházi ellenőrzést tartottak és az alosztályparancsnok elvtárs elmondása szerint a nyári mezőgazdasági munkálatokkal kapcsolatos tennivalókat is szabad idejükben és eléggé öntevékenyen végezték el.

A pártoktatás színvonalának emelése érdekében az alapszervezet hetenként egy alkalommal konzultációt tart a beosztottak részére, hogy a tananyag nehezebb részeit mindenki eredményesen elsajátíthassa.

Körülbelül ennyit — dióhéjban — az alapszervezet évvégi mérlegéről, s most nézzük a terveket!

Ezek közül különösen a KISZ-szervezet megalakításával kapcsolatos előkészületek méltóak a figyelemre. Igaz, előreláthatólag mindössze tíz főből áll majd a tagság, de a fiatalok máris erősen fogadkoznak, hogy ennek ellenére rövidesen hallatnak magukról!...

A másik tervnek nincs „hátárideje” — viszont a végrehajtásáért minden párttag felelős. Az új esztendőben ugyanis véglegesen meg akarják szüntetni

is mihamarabb valóra válik, sőt — a végrehajtást illetően — más egységek részéről is kövételre talál.

A legfontosabb feladat: a fegyelem megszilárdítása

A pécsi alosztály pártszervezetének tevékenységében az utóbbi időben biztató fejlődés tapasztalható. Javult pl. a különböző pártrendezvények (vezetőségi- és taggyűlések, pártnapok, pártcsoportértekezletek stb.) színvonala, s nagyobb gondot fordítanak a pártmunka



A budapesti osztályparancsnokság és a VIII. kerületi alosztály kizsesei átveszik a kerületi KISZ-Bizottság zászlóját

Kurucz őrm. elvtárs ellenőrzésén



az egység „tűzoltó-rádiójának” olykor bizony eléggé kártékony „adásait”. „Tessék nyíltan felvetni a problémákat, szüntessük meg a hátmögötti sugdolózásokat!” — adta ki a jelszót a pártszervezet. A nemes cél érdekében még a faliújságot is „csatasorba” állítja, mivelhogy a közeli napokban az ún. „átfogó” jellegű cikkek helyett olyan írások jelennek majd meg rajta, amelyek valóban a közösséget érintő szolgálati és személyi problémákkal foglalkoznak.

Bízunk abban, hogy ez a terv

szervezésére és irányítására, sőt, a végrehajtás ellenőrzésére is.

A csaknem minden vonatkozásban bekövetkezett fejlődéssel egyidejűleg azonban még nem sikerült komolyabb eredményt elérniök a kommunista magatartás, a munka- és a szolgálati fegyelem érvényesítésében. Bár a helyzet ilyen vonatkozásban nem rosszabbodott, azonban — a korábbi időszakhoz viszonyítva — korántsem következett be olyan fejlődés, mint azt jogosan várni lehetett volna. Az állomány tagjai között ugyanis még mindig

számosan akadnak párttagok, akik szolgálati vagy egyéb ténykedéseik közepette meg-megfelekedeznek magukról, s vétenek a kommunista erkölcs és fegyelem ellen. Ez a körülmény azután — érthetően — az alosztály fegyelmi helyzetének alakulásában is kedvezőtlenül érezteti hatását.

A járási BM párt-végrehajtó-bizottság nemrégiben VB-ülésen tárgyalta a pártszervezet munkáját, s igen értékes szempontokat adott a pártszervezet munkájának további javításához. Az alapszervezet vezetősége — bár még nem jutott el a szóban forgó VB-ülés értékelésének alapos elemzéséhez — máris hozzájárult a legégetőbb feladatok végrehajtásához. Legfontosabb s egyben legsürgősebb feladatuknak a már említett fegyelmi helyzet gyökeres megjavítását s ennek érdekében az elvtársak nevelését, a kommunista példamutatás maradványaitól való tisztulást tekintik. Következőzetesen „napirenden” tartják ugyanakkor a párt és a szakmai oktatás színvonalának emelését, az embereknek — elsősorban a kommunistáknak — a soron levő szakmai — mindenképp előtt a lakóházak tűzrendészeti felülvizsgálatával kapcsolatos — feladatokra való mozgósítását, s nem utolsósorban a KISZ-szervezet segítségét, a KISZ központi kongresszusára való felkészítést is. A pártszervezet vezetősége erősen bizakodik, hogy a kommunisták mozgósításával a szóban forgó feladatok megoldásában mielőbb számottevő eredményeket érnek majd el.

Hűek maradtak a zászlóhoz

„A pécsi alosztályon zászlót bontott a KISZ” — újságotlák 1957 júniusában s közöltük azt a levelet is, amelyben a pécsi fiatalok rögzítették legfontosabb célkitűzéseiket. Azóta három és fél esztendő telt el, s minden túlzás nélkül állíthatjuk, hogy a pécsi ifjúkommunisták hűek maradtak, a zászlóhoz, s becsülettel helytálltak vállalt feladataik teljesítésében. A KISZ-szervezet egyébként a város jól működő ifjúsági szervezetek közé nőtte fel magát, sőt, akkor sem túlzunk, ha bel-

ügyi vonatkozásban a legjobb-
bak közé soroljuk őket.

A KISZ-szervezet jelenlegi
tevékenységének középpontjában
a KISZ közelgő kongresszuszusára
való méltó felkészülés áll. S hogy
ilyen vonatkozásban egyáltalán
nincs mit szégyenkezniök, azt ma
már számtalan tény — a harkányfűrdői
BM-üdülő építésénél végzett
társadalmi munka, az új párt-
helyiség rendbehozása vagy pl.
az „Ifjúság a szocializmusért”
mozgalom próbáinak sikeres le-
tetele is — igazolja.

S azután igen beszédesek a
jövőre vonatkozó terveik, el-
gondolásaik is. Ezek közül ta-
lán legjelentősebb az a törek-
vés, amely a fiatalok erkölcsi-
politikai nevelésében elért
kezdeti eredmények további fo-
kozását célozza. Feltétlenül em-
lített érdemeinek ugyanakkor a
mérőszervezettel ellátott üzem-
anyagtartály elkészítésével s a
kulturális élet fellendítésével
kapcsolatos kezdeményezések is.

Mindent összevetve: igen jól
és becsületesen dolgoznak a
pécsi fiatalok, s ha lelkesed-
sük és kezdeményező-készségük
továbbra is munkájuk velejáró-
ja lesz, minden bizonnyal még
sokat hallhatunk majd róluk.

Két hír Budapestről

A budapesti tűzrendészeti
osztályparancsnokság és a VIII.
kerületi alosztály közös KISZ-
szervezete jó munkája eredmé-
nyeként kiérdemelte, hogy ok-
tóber 21-től október 28-ig a
VIII. kerületi KISZ-bizottság
záslajának büszke őrzője le-
gyen. A KISZ-szervezet vezet-
sége ez alkalomból „ünnepi he-
tet” rendezett, melynek kereté-
ben különböző rendezvényekre
(úttörők fogadására, előadások
megtartására stb.) került sor.
Az ünnepi hét legjelentősebb
eseménye a kisizták és 12 szov-
jet fiatal részvételével megren-
dezett KISZ-Komszomol-talál-
kozó volt.

*

A BM Országos Karbantartó
és Szervíz Műhely KISZ-fiatal-
jai társadalmi munkával fel-
újítottak egy kiselejtezett, régi
típusú 200 l/p-es kismotorfec-
kendőt, s azt átadták a tisz-
gyendai tsz-nek. A felújítási
munka értékben kifejezve kb.
4-5 ezer forintba becsülhető.

Felhívás az előfizetőkhez!

Lapunk előállításának, pontos, időbeni terjesztésé-
nek biztosítása megköveteli az előfizetésekre, meg-
rendelésekre és a változásjelentésekre vonatkozó
irányelvek pontos betartását. Sorozatos felhívásaink
ellenére még mindig előfordul pontatlan előfizetés és
utólagos megrendelés, sőt, nem egy esetben késedel-
mes a változási jelentések beküldése is. Mindezek
komoly mértékben gátolják a terjesztési munkát s
amellett igen sok bosszúságot okoznak olvasóinknak.

A fenti hiányosságok megszüntetése érdekében az
alábbiakra hívjuk fel olvasóink figyelmét:

1. Lapot minden esetben csakis előzetes megrende-
lés, illetve befizetés ellenében küldünk. Az előfizetést
— megrendelést — a tárgyhónapot megelőző hónap
15-ig eszközöljék.

2. Az előfizetők — tekintve, hogy viszonylag ala-
acsony előfizetési összegről van szó — lehetőleg éves,
féléves vagy negyedéves megrendeléseket eszközöl-
jenek.

3. A befizetés — megrendelés — minden esetben
az általunk kibocsátott, s lapunk 1960. augusztusi szá-
mához mellékelt befizetési lapon, ennek hiányában
pedig biancó csekken, a 151 110 — K 95 csekkszám-
lára történjen.

Felhívjuk kedves olvasóink figyelmét, hogy 1961.
évi megrendeléseiket a fenti irányelvek betartásával
eszközöljék.

SZERKESZTŐSÉG

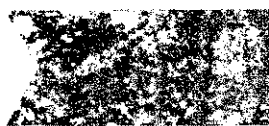

Olvasóink leveleiből

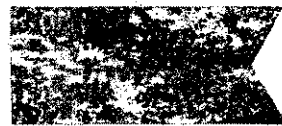

„Köszönöm a segítségét

A BM Budapesti Tűzrendészeti
Osztályparancsnokság Vezető-
jének.

Mint a Gyógypedagógiai Is-
kola igazgatója, kedves kötele-
ségemnek teszek eleget, amikor
arról értesítem az osztálypa-
rancsnokságot, hogy Gyuris
Márton t. t. (szolgálati helye:
Csepel Vas- és Fémművek tűz-
rendészeti alosztály), rendkívül
lelkesen vette ki a részét az
iskola építésével kapcsolatos
társadalmi munkálatokból. A
szülők által nyújtott társadal-
mi munka során ugyanis Gyuris
Márton szülő a mai napig 152
órát dolgozott. Az ősz folya-
mán a régi épület bontási
munkálataiból, majd az új
épület festési és mázolásai mun-
kájából vette ki jelentős részét.
Feljesen önállóan végezte el az
iskola 30 méter hosszú fali ru-
tafogásának felszerelését, to-
vábbá az osztálytermek táblái-
nak felszerelését és előzetes ki-
üzését. De se szeri, se száma
a kisebb munkálatainak is.

Gyuris elvtárs az iskolának
nyújtott áldozatkész munkájá-
val egyrészt igen nagy segítsé-
get nyújtott a tanácsnak, más-
részt pedig lelkes példamuta-
ása buzdítólag hatott a többi

szülőre is. Eppen ezért, mint az
iskola felelős vezetője, hivata-
losan elismerem és megköszö-
nöm Gyuris papa önzetlen se-
gítségét.

MARKÓ FERENC
igazgató

*

Gyuris elvtárs egyébként —
mint azt alosztályparancsnoká-
tól megtudtuk — az iskolában
végzett társadalmi munkaórák
számát időközben jócskán
„megtetézte”. Emellett a lak-

tanyaépületben adódó összes
asztalosmunkát is ő végzi el.
Nemrégiben például a vonuló-
szerekre készített új egészség-
ügyi ládákat.

Tanulságos és látványos bemutató volt

A Fővárosi Köztisztasági Hi-
vatal IX. kerület Ecséri út 6.
sz. a. főtelepén rendeztük meg
a hivatal önkéntes tűzoltóságá-
nak az évi bemutató gyakorla-
tát, amelyen részt vett a hiva-

talhoz tartozó üzemeltetési,
szállítási és karbantartási osz-
tály 56 főnyi társadalmi tűz-
oltósága.

Az igazgatóság által rendel-
kezésre bocsátott Skoda szivó-
nyomó locsoló gépkocsi szerel-
ésben különösen az Ecséri úti
telep és a II. kerületi Erőd ut-
cai gépjárműtelep önkéntesei
tűntek ki. De a többiek is si-
keresen támadták meg a fel-
fűtött tüzet — általajai és fa-
li tűzcsapról szerelt sugarakkal.

A kézi oltókkal végzett be-
mutató igen látványos és egy-
ben nagyon tanulságos volt. Az
elvtársak a mosóedényben meg-
gyújtott gázolaj hatalmas láng-
jait haboltóval pillanatok alatt
eloltották. Hasonlóan jól si-
került a porral és gázzal oltó
kézi tűzoltókészülékekkel vég-
zett „tűzoltás” is. Érthető te-
hát, hogy a szép számú közön-
ség igen nagy tetszéssel fogad-
ta a bemutatót.

Megemlítem egyébként, hogy
a hivatal igazgatója messzemen-
ően támogatja az önkéntese-
ket, és jórészt ennek is tulaj-
donítható, hogy felkészültségük
— elméleti és gyakorlati téren
egyaránt — örvedetesen gyá-
rapodik.

VÉN JÓZSEF
tűzrendészeti előadó



„A kézioltókkal végzett bemutató is igen jól sikerült”



Schaffhauser elvtárs, a megyei tanács igazgatási osztályának vezetője, Lorencsics Kálmán tanácselnök és Pálfi Ádám önkéntes parancsnok megbeszélnek a testület problémáit

Idestova három hónapja, hogy az országos versennyel véget ért az önkéntes tűzoltóságok 1960. évi versenysorozata. Valóságilag egy munkaszakasz zárult le, hogy helyet adjon az újaknak: az őszi-téli feladatokat végrehajtásával kapcsolatos évről évre fontosabb tevékenységnek. S önkéntes tűzoltóságaink többsége nem is tétlenkedik. Szervezkednek, erősítik soralkat, s igyekeznek úgy dolgozni, hogy a téli hónapokra jellemző legfontosabb — főleg továbbképzési és lakóházi tűzrendészeti — feladatukat maradéktalanul végrehajtsák. Ennek az időszaknak egynéhány jellemző munkamezsgaztatást mutatjuk most be hat Baranya megyei község kapcsolatos tevékenységének tükrében.

Máriakéménd

A máriakéméndi önkéntesek erejéből az országos versenyen csak 33 másodpercre futotta, jóllehet a korábbi versenyeken és gyakorlatokon ennél jobb szerelési időket is produkáltak. Így azután a remélt első hely meghódítása elmaradt, s meg kellett elégedniük a szerényebb harmadik helyezéssel. Emiatt annyira nekikeseredtek, hogy már-már megbomlott az egyébként egészséges testületi élet. Szerencsére akadtak testületi vezetők és tagok, akik idejében „megálljt”-t parancsoltak: megnyugtatták az elkeseredetteket, s pontot tettek a felelősséget kutató és egymásra háritó végnélküli vitákra. S most, hogy náluk jártunk, már nyomát sem találtuk a korábbi nyomott hangulatnak. A máriakéméndiek ismét bizakodnak, tervezgetnek, s a tőlük megszokott módon végzik mindennapi munkájukat.

Egyik legfontosabb — hogy

Árvai János önkéntes parancsnok a mecseknádasdi testület terveiről beszél

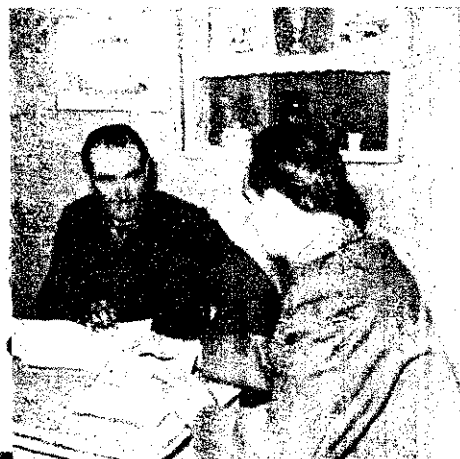

úgy mondjuk: távlati — célkitűzésként a legközelebbi versenyekre való felkészülés s az országos elsőség megszerzése lebeg szemük előtt — vettük ki Dukai István, községi parancsnok szavaiból. S hogy ez nem csupán csak dédelgetett gondolat, hanem annál jóval több, azt talán legjobban bizonyítja, hogy egy úttörő- és leánycsapat szervezésével máris folyamatba tették a „jövő” csapatának kialakítását.

Behatóan foglalkoztatja a testület vezetőségét a téli továbbképzés megszervezése és a lakóházak tűzrendészeti felülvizsgálatával kapcsolatos területfelelősi munka beindítása is. Ez utóbbival kapcsolatosan említést érdemel az a körülmény, hogy a mintegy ezer lelket számláló községben nyolc területfelelős működik, s telente általában két ízben vizsgálnak felül egy-egy lakóházat. A lakosság zöme egyébként igen fegyelmezett, általában szívesen hallgat a területfelelősök figyelmeztető szavára. Nagyrészt ezzel is magyarázható, hogy a községben 1948 óta nem fordult elő komolyabb tüzeset. Kulturális téren is tapasztalható némi kezdeményezés. Bár ilyen vonatkozásban nem önállóan, hanem a községi KISZ-szervezettel karöltve tevékenykednek, mégis igen örvendetes, hogy a testületi vezetőség is törődik ezzel a kérdéssel.

Mindent összevetve, alapjában véve szorgalmasan és becsületesen dolgoznak a máriakéméndiek, s nincs különösebb problémájuk a szerállomány, a ruházati felszerelés s általában a testületi vagyon tekintetében sem. S hogy mindez így van, abban az önkéntesek tevékeny munkája mellett szerepet játszik — különösen az utóbbi időben — a község vezetőinek jóindulatú hozzáállása is.

Egy valamit azonban mégis meg kell rónunk a máriakéméndiekre. Ez pedig nem más, mint a tűzoltószertár igen elhanyagolt állapota. Ottjártunkkor ugyanis olyan tűzoltószertárat láttunk, amely — őszintén megvallva — egyáltalán nem válik az önkéntes tűzoltóság dicsőségére. A szertárkapu töredezett, agyonrepedezett; az ujjnyi vagy

Most se

éppen karvastagságú réseken befútyul a szél, beszáll a por és bever az eső. A szerek elhanyagoltak, piszkosak, nem is beszélve a — feltehetően ideiglenes jelleggel — ott raktározott, rendetlen halmazt képező fenyőfacsemetékről. Azután meg az sem éppen valami épületes dolog, hogy a parancsnok saját lakásán „tárolja” az okleveleket és egyéb „ereklyéket”, arra hivatkozva, hogy a szertárban nincsenek biztonságban... Ugy véljük, mielőbb sürgősen változtatni kellene ezen a nem éppen dicséretes állapoton, s olyan szertárrendet kellene teremteni, amely méltó egy ilyen nagy, immár 75 éve működő testülethez.

Boly

Boly község önkéntes tűzoltótestületének vezetőségét a szokásos őszi-téli feladatok megszervezésével egyidejűleg a hiányzó létszám kiegészítése is foglalkoztatja. Jelenleg ugyanis csak 28-an vannak, ez pedig 7-tel kevesebb, mint az előírt szervezeti létszám. Lorencsics Kálmán tanácselnök és Pálfi Ádám önkéntes parancsnok véleménye szerint ez a hiány elsősorban az őszi katonai behívásokból adódik. A hiány pótlása egyébként nem okozhat különösebb problémát, már csak azért sem, mivel a község lakosságának fele testületi pártolótag, s mint ilyenek nemcsak erkölcsileg és gyakorlatilag, hanem adott esetben szerény anyagiakkal is szívesen támogatják a testületet.

A bolyi testület egyébként a járás jól működő testületei közé tartozik. Minden tekintetben megfelelő szertárral s községi viszonylatban korszerűnek mondható tűzoltószertárral rendelkeznek. Félve őrzött és gondosan ápolott MÁVAG-gépjárműfecskeknőjüket még 1957-ben kapták, s vezetését és karbantartását két — társadalmi jelleggel dolgozó — gépjárművezető segítségével biztosítják. Egyenruházat dolgában is jól állnak: 30 öltöny posztó- és 18 öltöny zsávolyruhájuk van, s emellett egynéhány posztó- és esőköpennyel is rendelkeznek. S hogy egy adott beavatkozás vagy éppen gyakorlat esetén ruházatukat megóvják a rongálódástól, a szertárban 9 darab overállt is állandóan „készleltben” tartanak.

Az önkéntes tűzoltóság tagjai fegyelmezettek. Az oktatásokon és egyéb rendezvényeken rendszeresen, szinte hiánytalanul részt vesznek. Foglalkozásaikról

legtöbb esetben nem hiányoznak az Állami Gazdaság és a állomás önkéntesei sem, azért, hogy ők is megismertessék a gépjárműfecskeknő szerelését és működését. Jó a területfelelősi munka is, jelenleg 25-en végzik a munkát, s mindenkinek egy utcája. S hogy a terület milyen komolyan és jelentősen foglalkozik ezekkel a kérdésekkel, azt talán legjobban bizonyítja, hogy a közeljövőben egy lakóházi „tűzrendészeti zirendet” készítenek, s az önkéntes valamennyi lakót ellátják.

De más egyéb vonatkozásban is tervezgetnek a bolyiak: az idén már nem is, de a jövő évben feltétlenül szeretnék szertárot építeni, mivel a társadalmi felépítésük tevékenységének tárolása natnyilag még megoldatlan, azután a tömlőszállításra is gondolkodnak, tekintve, hogy a jelenlegi körülmények az ilyen megnyugtató biztositva.

A bolyi önkéntesek versenyzereplése nem járhat nagyobb sikerrel. Igaz, hogy férficsapatuk ez év júniusában a megyei szinten, de többre már nem sikerült. Ettől függetlenül a község megálapható, s igen jó úton halad, ha a község lakóháza az eddigiekhez képest a legjobbjai sorába küzdje magát.

Mecseknádasdi

A mecseknádasdiak ez mind szakmai, mind kulturális vonatkozásban alaposan kiérdemelték. Női csapatuk is megérdemelt lett a község szerelésében, zenekar pedig a tavaszi BM kultúrakilátványon ért el kiemelkedő sikert. De további siker tanúsodik az ez évben szeptember 10-én a sokféle díjjal.

A mecseknádasdi tűzoltó nem vakította el a sikepihennek a babérait, éppen olyan lekésedésszeresnek, mint annakelőző eredményeiket úgy tekintik azok még komolyabbra kell, hogy kötelezzék őket.

A testületi vezetőségének homlokterében a továbbképzés és a lakóházak felülvizsgálatával kapcsolatos munka megszakítatlanul nem köntecseknádasdon például lakóházak felülvizsgálatával kapcsolatos munka megszerkesztődik ki Árvai János önkéntes parancsnok szavaiból.

tétlenkednek...

gyobb nehézséget ezzel kapcsolatban az okozza, hogy az önkéntes tűzoltók többsége a községeitől távol eső munkahelyeken — a környező bányákban és gyárakban — dolgozik, s így jobbára csak vasárnap vagy éppen szabadságából tudnak időt szakítani erre a fontos munkára. Ennek ellenére mégis megoldják a dolgot, sőt, a lakóházak felülvizsgálata mellett az Állami Gazdaság, a tsz és a ktsz patronálására is szakítanak időt.

Nemrégiben hozták rendbe kicsi, de izélesen berendezett szertárukat. Nagy gondot fordítanak erre, mert — mint mondták — egyik legfontosabb célkitűzésüként a klubszerű testületi élet kialakítását tartják szem előtt. Minden bizonnal menne is ez a dolog, bár —

dik. A magasfigyelőnek és tömlőszárítónak is kiképzett torny magassága a templomtornyával vetekszik. A szertárkapuk előtt lejtős betonkifutó, a szertár mögött pedig tágas fészker a nyári fogatszolgálat részére. Az építési költségek zömét a BM és a község — közsegfejlesztési alapból — fedezte. De igen jelentős az önkéntes tűzoltók társadalmi munkán alapuló hozzájárulása is. A szertár még nem „lakható”, mivel a villámhárító felszerelésére, a helyiségek berendezésére és a kifutó hídjának elkészítésére mégcsak ezután kerül sor.

Az új szertár felépítésével a töttősi önkéntes tűzoltók régi vágya teljesült. De mint ahogyan az általában lenni szokott, a vágyak kívánságok sorozata ezzel még nem szűnt

sokhoz, azonban az is tény, hogy egyik-másik tűzrendészeti követelmény betartása körül még sántít a dolog.

Babarc

Hogy a babarci önkéntes tűzoltótestület az utóbbi időben határozottan a fejlődés útjára lépett, abban „némi” érdeme van a helyi tanács és a tsz vezetőinek is. Most is úgy áll a dolog, hogy például Segyik elvtárs, a községi tanács elnöke és Brachmann elvtárs a „Béke” tsz elnöke igen jóindulatúan foglalkoznak a község és a tsz tűzvédelmi problémáival, s lényegében minden tőlük telhetőt megtesznek az önkéntes tűzoltóság munkájának segítése érdekében. Különösképpen Segyik elvtárs az, aki sokrétű elfoglaltsága mellett is sok időt szentel az önkéntesek problémáinak.

Az erkölcsei támogatás mellett igen értékes s egyben ösztönző a tanács és a tsz anyagi természetű támogatása is. Ez évben például 10 önkéntes tűzoltó és az úttörőraj kapott új ruhát, de már most kilátásba helyezték a még hiányzó öltönyök mielőbbi beszerzését. Ha minden jól megy, a jövő évben új szertárat is építenek, amihez — a közsegfejlesztési alapból — 80 ezer forintot irányoztak elő. Ezek után érthető, hogy a községi önkéntes tűzoltók szorgalmasan dolgoznak, s például most is igen lelkiismeretesen és alaposan végzik a lakóházak tűzrendészeti felülvizsgálását.

Mindent összevetve, igen jó és gyümölcsöző az az együttműködés, amely az önkéntes tűzoltóságot, a tanácsot és a tsz-t jellemzi. Van azonban valami — s ezt Segyik elvtárs vetette fel —, mégpedig az, hogy a testületi tagság túlságosan is a tanácsra támaszkodik, még olyan egyszerűbb feladatok megoldásában is, amelyek bizony nem is elsősorban a tanács, hanem az önkéntesek feladatát képeznék. Nem



A töttősiek új, korszerű tűzoltószertára

ártana — vettük ki szavaiból —, ha az önkéntes gárda nagyobb önállóságot tanúsítana, s bizonyos szervezési és egyéb jellegű feladatok megoldásában tehermentesítené a tanács vagy éppen a tsz vezetőit.

Kisharsány

Kisharsány község fejlődőben levő önkéntes tűzoltóságának kétségkívül egyik legfontosabb feladata a „II. Rákóczi Ferenc” tsz tűzvédelmének biztosítása. Különösen nagy feladat hárul ilyen vonatkozásban Szöllősi elvtársra, a község tűzoltóparancsnokára, aki egyben a tsz tűzrendészeti felelőse is. Szerencsére nem olyan „veszélyes” a dolog, mert — mint arról meggyőződöttünk, mind Farkas István tanácselnök, mind pedig Nagy Ferenc tsz-elnök kellő jelentőséget tulajdonít ezeknek a kérdéseknek, s végeredményben ők maguk is támogatói a tűzrendészeti előírások betartására irányuló törekvéseknek.

A tsz-szel kapcsolatos tűzrendészeti tennivalókat egyébként tűzrendészeti határozat szabályozza. A határozati pontok többségének végrehajtásával nincs különösebb probléma, inkább a beruházást igénylő pontok körül van még némi lemaradás. Ebben a kérdésben — vettük ki Nagy elvtárs szavaiból — az év végi közgyűlés dönt, s elsősorban a zárszámadás eredményétől függ majd, hogy mennyire mehetnek előre ebben a kérdésben is.

— 28 —



Segyik István tanácselnök (jobbról a második) szinte mindennapos vendég a babarci önkéntesek körében

mint megtudtuk — olyan hangok is hallatszanak, hogy esetleg elveszik tőlük jelenlegi helyiségüket. Nem tudják egészen pontosan hogyan is áll ez a dolog, mindenestre úgy vélekednek, hogy nem szívesen adják át a szertárat. Azt kérik, ha mégis elveszik tőlük, akkor adjanak helyette másikat, lehetőleg jobbat és nagyobbat.

Nem közömbösek a kulturális munka fejlesztésével kapcsolatban sem, s ilyen vonatkozásban főleg kis zenekaruk felfejlesztése foglalkoztatja őket. E tekintetben főleg hangszerhiánnyal küszködnek s ennek megoldásához „felülről” is várnak némi segítséget. Napirenden tartják emellett egy KISZ-szel közös — kultúrgárda megszervezését is. Már most télen nyélbe szeretnék ütni a dolgot, hogy mielőbb jó műsorokkal lephessék meg a község lakosságát.

Töttös

Töttös községben, közvetlenül az országút mellett egy új, korszerű tűzoltószertár büszkélke-

meg. Már most élénken foglalkoztatja a töttősieket egy kis motorfecskenő beszerzésének gondolata, s azért is dolgoznak szorgalmasan és becsületesen, hogy azt is mielőbb kiérdemeljék.

A töttősieknek az eddigi versenyeken még nem sikerült „nevet” szerezniök: bár mindig szorgalmasan készültek a vetélkedésekre, valahogy nem ment a dolog. Talán majd jövőre — mondogatják... Ugyanakkor viszont feltétlen eredményesnek értékelhető az egyéb, más vonatkozásban kifejtett munkájuk. Jól működik például a területfelelősi hálózatuk. Általában párosával — egy idősebb és egy fiatal — járják a lakóházakat, s ugyancsak széjjelmennek a portákon. Nagy szükség is van erre, mivel a községben még mindig igen sok probléma akad a kéményekkel, főleg a kéménybe épített gerendákkal.

S azután ott van a tsz is. Igaz ugyan, hogy a „Szabadság” tsz vezetősége általában jól viszonyul a tűzrendészeti előírás-

Pillanatkép a kisharsányi tsz-irodában: a tanácselnök, a tsz-elnök és a siklósi alosztály tűzrendésze a tsz tűzrendészeti helyzetről tárgyalnak



Napjaink kérdései

A tűzoltóság tömegkapcsolatának jelentősége és szerepe

Írta: KOVÁCS MIHÁLY t. szds.

Az elmúlt évek tapasztalatai megtanítottak bennünket arra, hogy milyen nagy gondot kell fordítani a tömegek között végzett munkára, és arra is, hogy a párt politikájának gyakorlatában állandóan érvényesülnie kell a tömegek megnyeréséért folytatott harcnak. Példák sokasága igazolja, hogy a tömegek bizalma — ha azt elvi, politikai meggyőzés útján elmélyítjük — segít megoldani a legnehezebb feladatokat is. Nem véletlen tehát, hogy a párt Központi Bizottsága vonatkozó határozatában leszögezte: „A párt és a tömegek kapcsolata a proletárdiktatúra viszonyai között a proletárdiktatúra erejének legfontosabb kérdése.”

A feladat két szempontból is jelentős

Az sem véletlen, hogy a párthatározat a kommunisták figyelmét a tömegkapcsolat szükségességére irányította, és kötelezővé tette a pártszervezetek részére, hogy tartsanak állandó szoros kapcsolatot az egyéb szervezetekkel, egyesületekkel, azok pártönkívűl dolgozóival. Az említett párthatározatok az állami tűzoltóság kommunistáira, sőt valamennyi pártönkívűl tűzoltójára is igen komoly felelősséget hárítanak. Az állami tűzoltóság tagjainak — mint a Belügyminisztérium rendészeti szerveiben dolgozóknak — egyik fontos feladatuknak kell tekinteniük a tömegkapcsolat kiszélesítésére és elmélyítésére irányuló munkát. Ezt a feladatot két szempontból is fontosnak kell tekinteni.

Egyrészt a tömegekhez közelebb kerülve, felvilágosító munkával, meggyőző érvekkel kell népszerűsíteni a párt és a kormány célkitűzéseit, és ezen keresztül elősegíteni a tömegek bizalmának szilárdítását, a párt és a kormány iránt. Lehetőségeink igen nagyok ezen a területen, hiszen a tűzrendészet szervezete olyan széles és szerteágazó alapokon nyugszik, hogy szinte a népgazdaság valamennyi ágát behálózza. E sajátos helyzetéből adódóan a társadalmi élet különböző formáival s a tömegek különböző rétegeivel érintkezik. Eppen e kedvező körülményt figyelembe véve, a tűzrendészet szervezete a tömegek felvilágosítására irányuló tevékenysége során jelentős eredmények kiinduló pontjává válhat.

Csak a jó tömegkapcsolat lehet biztosíték arra, hogy a tűzrendészetet minél inkább társadalmi feladattá tegyük és ennek nyomán évről évre jelentős összegeket kitevő inproductív kiadásoktól mentesítsük a népgazdaságot. Tényként kell megállapítani ugyanis, hogy a párt és a kormány általános célkitűzéseinek szerves részét képezik azok a speciális feladatok, melyek a tűzrendészet szerveiben dolgozó kommunisták és pártönkívűliek előtt állanak, s amelyek végrehajtását biztosítanunk kell. A tűzoltóság feladata, hogy megelőző és mentő szolgálattal védelmezze a tűzvesztől a népköztársaság gazdaságát és intézményeit, valamint az állampolgárok életét és javait. Ezek a feladatok érthetően komoly erőfeszítéseket igényelnek és feltételezik annak szükségességét, hogy a rendelkezésre álló esz-

közöket és módszereket minél nagyobb alapossgal felhasználjuk

A saját erőnk nem elégséges

Jól tudjuk, hogy a párt és a kormány — az ország gazdasági helyzetéből adódó lehetőségeket figyelembe véve — minden olyan előfeltételt biztosítani igyekeznek, mely nélkülözhetetlen az ország tűzrendészetének, tűzvédelmének sikeres biztosítása érdekében. Az előfeltételek biztosítása azonban még nem minden. Ehhez nélkülözhetetlen a tűzrendészeti szervek odaadó, önzetlen munkája, aktív tevékenysége is. De bármilyen odaadó, bármilyen következetes volna ez a munka, megnyugtató eredmények mégsem születnének, mert a tűzrendészeti szervek egyedül nem lennének képesek megoldani a rájuk háruló feladatokat. Vegyük példaként a mezőgazdasági termények tűzvédelmének megszervezését, ahol a társszervek segítése, a községek és a szocialista szektor önkéntes tűzoltóinak aktív ténykedése, s a dolgozó tömegek figyelő és készségi szolgálatba való bevonása szinte felmérhetetlen erőt jelent a tűzveszély elhárítása vagy egy esetleges kitört tűz gyors megfékezése szempontjából. Ezen a területen milliós értékeket menthetünk meg a népgazdaságnak. Ez a példa is bizonyítja, milyen nagy szükség van arra, hogy a tűzvédelmi és tűzoltási feladatokat ellátó állami és önkéntes tűzoltóságok munkáját támogassák az állami és társadalmi szervek, valamint a tömegek. A tűzrendészeti szervekre háruló sokrétű feladatok megoldása a jövőben is csak akkor lesz eredményes, ha a tömegek minél szélesebb rétegeit bevonjuk ebbe a munkába, és rá irányítjuk figyelmüket a tűzrendészet fontosságára — vagyis, ha a tűzrendészetet mindinkább társadalmi feladattá tesszük. A tűzrendészet társadalmisítása viszont megköveteli, hogy a tűzoltóság szervei és a tömegek között állandó jó, élő kapcsolat alakuljon ki, és ez mind szilárdabbá váljon. Nem vitás, hogy a jó tömegkapcsolat a legfontosabb tényezője annak a folyamatnak, hogy a tűzrendészet társadalmisítása minél szilárdabb alapokra épüljön.

A tömegek bevonása közösségi érdek!

A tömegek széles rétegeinek bekapcsolódása a tűzrendészeti feladatok végrehajtásába, a népi és a nemzeti vagyon védelme szempontjából az egész dolgozó nép érdekével járó szükségszerűség. Gondoljunk csak arra, hogy sok esetben éppen a dolgozó tömegek tájékozatlanságán vagy elővigyázatatlanságán múlhat milliós értékek elpusztulása, sőt országos termelési érdekeket veszélyeztető helyzetekkel kerülhetünk szembe. Számos olyan példát sorolhatnánk fel, amikor egy-egy üzemben nagymérvű károsodások keletkeztek, s bizonyos időre teljesen vagy részlegesen megbénult, illetve befolyásolódott egy-egy termelési ág működése. Előfordult az is, hogy export-kötelezettségünk teljesítését is veszélyeztette a károsodás. Elég, ha csak az Óbudai Hajó-

gyár vagy a Salgótarjáni Üveggyár tűz esetét említjük, melyek nem is olyan régen történtek. A hasonló nagy károk kedvezőtlenül befolyásolják a nemzeti jóvedelem alakulását, és ez a körülmény csökkeníti dolgozó népünknek a termelt javakból való részesedését. Be kell látnunk tehát, hogy a néptömegek bekapcsolása a tűzvédelembe mind az egyéni, mind a közösségi érdek szempontjából rendkívül fontos és elengedhetetlen. Eppen ezért a jövőben még nagyobb igényeket kell támasztanunk ezen a téren, és még jobban ki kell használnunk a lehetőségeket.

A hangsúly a megértésen van

Közismert tény, hogy az ország számos üzemében — az állami tűzoltóság irányításával — jórészt társadalmi munkával oldódnak meg az egyes tűzrendészeti feladatok — hol kisebb, hol nagyobb eredménnyel. De méginkább figyelemre méltó ez a mezőgazdaság területén, ahol a társadalmi munkások tízezrei kapcsolódnak be a tűzvédelem ügyének intézésébe. Ezeknek a tízezreknek szinte felmérhetetlen jelentőségük van a tűzvédelem további fejlődése tekintetében, a feladat éppen ezért az, hogy a bennük rejlő lehetőségeket minél jobban kiaknázzuk. Különösen szükséges az, hogy ezen a nagy létszámú kitevő önkéntes tűzoltó „hadseregen” keresztül úgy propagáljuk a tűz elleni védekezés fontosságát, hogy az a tömegek széles rétegeinél vita nélkül megértésre találjon.

Igen nagy szerep hárul ebben a vonatkozásban az önkéntes tűzoltóságokra, hiszen ők jelentik a legjobb kapcsolatot az állami tűzoltóság és a tömegek között. A tűzrendészeti munka egyes ágazatainak eredményes vitele csakis ilyen előfeltételek után biztosítható, mert elsősorban a tűzrendészet fontosságának megértése az alapvető követelmény. Ennek tudatában a tömegek mind aktívabban kapcsolódnak be és járulnak hozzá ahhoz, hogy a tűzrendészeti feladatok megoldására hivatott szervezett erő: az állami és önkéntes tűzoltóság feladatát maradéktalanul teljesítse. A tűzrendészeti szervek érthetően nem végezhetnek eredményes munkát sem a megelőző, sem a mentő, de még a felderítő tűzrendészet vonalán sem a tömegek aktív bevonása és támogatása nélkül.

A tömegkapcsolat jelentősége a megelőzésben...

Vizsgáljuk meg először a tüzesetek megelőzésére irányuló munkát. A megelőző tűzrendészet vonalán különböző jogszabályok rögzítik a tennivalókat, és meghatározzák azt a magatartást, amely biztosítékot nyújt a tüzesetek megelőzésére vagy az esetleges keletkezett tűz tovatérjedésének megakadályozására. Ezek a jogszabályok azonban önmagukban még nem hárítják el a tűzveszélyt, hanem szükséges, hogy célszerűen alkalmazzuk azokat. Végso fokozan ugyanis e jogszabályok megvalósítása a tömegek részéről történik, ami indokolja azok célszerű, helyes alkalmazását és eredményes felhasználá-

sát. Lényegében a tömegek irányában alkalmazható jó vagy rossz munkán múlik az, hogy a különböző jogszabályokban foglaltakat milyen mértékben tartják meg és a tűzrendészeti hatóság mennyiben tud érvényt szerezni azoknak. A tűzrendészeti szabályok betartását célzó hatalmi, kényszerítő intézkedések egyszerű alkalmazása azonban még nem elegendő. Parancsolgatással, utasításokkal, vagyis hatalmi szóval ugyanis nem lehet bevonni a tömegeket a feladatok végrehajtásába, — s főként nem tartós eredménnyel. A jó eredményekhez ezek mellett szükséges a tömegekkel való olyan kapcsolat kiépítése, amelyen keresztül minden különösebb kényszerítő eszköz alkalmazása nélkül elővé válik a tömegek tudatában a tűzrendészet fontossága, a szabályok betartásának szükségessége. Az ilyen kapcsolat hiányában viszont nem lehet jó tűzrendészeti hatóság munkát végezni, vagy legalább is nem olyant, amely további eredményekhez vezet.

Ugyancsak a megelőző tűzrendészet biztosítása érdekében történik, hogy mindazokkal szemben, akik a jogszabályok tűzmegeelőző rendelkezéseit megszegik, illetve a tűzrendészeti hatóságok határozatait nem vagy nem megfelelően hajtják végre, illetve azokat megszegik, hatalmi intézkedéseket teszünk folyamatba. A szabályok megszegőinek cselekménye azonban nem juthat önmagától a hatóságok tudomására. Ugyanakkor az állami és önkéntes tűzoltóságok tagjai is képtelenek arra, hogy a tűzrendészetet sértő magatartást minden esetben felderítsék. Ez csak úgy lehetséges, ha a tömegek bekapcsolódnak ebbe a munkába. Igen jelentős szerep jut ezen a téren a dolgozók széles rétegeinek. Felvilágosító munkán keresztül el kell érniük, hogy az üzemek, a gazdaságok dolgozói vagy a lakosság minden ilyen esetet jelezzenek az illetékes szerveknek, ugyanakkor egymást is figyelmeztessék a szabálytalanságokból adódó következményekre. Ilyen vagy ehhez hasonló követelményeket azonban csak abban az esetben támaszthatunk a tömegekkel szemben, ha nevelő és felvilágosító munkánk mellett oktató munkát is kifejtünk, és ismertetjük a lényeges tűzrendészeti szabályokat. Különösen fontos tényező ez az olyan helyeken, ahol a tűz keletkezésének veszélye fokozottabb mértékben fennáll, de nem lebecsülendő más területeken sem.

... a mentő és felderítő tűzrendészetben

A tűzoltóság tömegkapcsolatának kiszélesítése a mentő tűzrendészet vonalán is döntő jelentőségű. A tömegek segítségével ugyanis a tűzoltóság — különös tekintettel a nagy vonulási körzetekre s az önkéntes tűzoltóságok tagjainak a termelő munkában való lekööttségére — ezen a téren sem érhet el kielégítő eredményeket, s e segítség nélkül sok esetben lényegesen nagyobbak lennének a tűzkárok. A tűzoltóság létszámánál, területi elhelyezésénél fogva sem a jelenben, sem a jövőben nem lesz abban a helyzetben, hogy a tűz kitörése vagy a káreset bekövetkezése után minden esetben azonnal a helyszínre jusson. Ez szinte lehetetlen, s fejlődést csupán annyiban érhetünk el, hogy jelentősen csökkentjük a károsodás bekövetkezése és a beavatkozás közötti időt.

Mindez azonban nemcsak a tűzoltóság technikai és egyéb vonalon történő fejlesztésén múlik, hanem a dolgozó tömegeken is. Vegyük ugyanis figyelembe, hogy a tűzjelzés rendszerint kívülről, a dolgozók ré-

séről történik, akik ott vannak a falvakban, üzemekben, gazdaságokban — úgyszólván mindenütt. Rajtuk múlik tehát a legtöbb esetben, hogy a keletkezett kár vagy tüzesetről időben tudomást szerezzen a tűzoltóság, és a gyors tűzjelzésen keresztül értékes percek megtakarításával már a kezdet kezdetén beavatkozzon. Erre azonban fel kell hívni a tömegek figyelmét, és tájékoztatni kell őket adott esetben a tennivalókról. Nem kisebb jelentőségű a tömegek bevonása az egyes tűz- és káreseteknél s az elhárítási munkálatokban sem. Egyrészt a kisebb káreseteket a tömegek önállóan is felszámolhatják, másrészt a nagyobb káresetek alkalmazásával — szakszerű irányítás mellett — megfelelő segítséget nyújthatnak. Mindez azonban önmagától nem valósulhat meg. A gyakorlat ugyanis — sajnos — ma még az, hogy egy-egy káreset színhelyén szinte pillanatok alatt jelentős számú néző verődik össze, s a tömeg passzívan szemléli az eseményeket, sőt esetenként még rendőri intézkedéseket is kell foganatosítani, hogy a tűzoltóság munkáját ottlétükkel ne hátráltassák. Van bőven tennivaló ezen a téren is annak érdekében, hogy minden olyan esetben, amikor annak szükségessége mutatkozik, s a kárelhárít-

tásnál közreműködők élete és testi épsége biztosítottak látszik, ezt a szervezeti erőt a káreset felszámolásának aktív segitőjévé változtassuk.

A káresetek felszámolásához szorosa hozzá tartozik az azok okainak felderítése irányuló munka. A tömegek között végzett jó munkánk nyomán komoly segitseget kaphatunk ezen a téren is. A társadalmi vagy az egyéni tulajdonban bekeletkező károsodás alkalmazásával sok esetben elpusztulnak a károsodás okaira utaló és mutató körülmények, illetve tárgyak s megiesik, hogy a szakszerűtlen beavatkozás, illetve a felderítő munka hiány következtében megváltozik a környeze. Ilyen esetekben a káreset okát kizárólag az ott jelenlevők észrevételei, jelentése alapján állapíthatjuk csak meg, s ez esetben alapját képezhetik az újabb káreset megelőzését szolgáló határozatok, illetve jogszabályok meghozatalának. Következésképpen a tömegek felvilágosításától, a tömegekkel való szoros kapcsolat elmélyítésétől s azoknak a tűzrendészet feladatok végrehajtásába való bevonásától a tűzrendészeti munka valamennyi ágában feltétlenül jó eredményeket várhatunk.

(Folytatása következik.)

TELJESÍTETTÉK A KÖTELESSÉGÜKET...

HÓNALJIG ERŐ JÉGHIDEG VÍZBŐL embereket, ingóságokat mentettek; kazánrobbanás súlyos veszélyét hátrították el és értékes objektumok zavartalan működését biztosították.

Egy teljes napon és két éjszakán át dolgoztak becsülettel. Hogy hideg volt a víz? ... Mit számít az olyankor, amikor emberéletek, értékek vannak veszélyben, és esetleg percek múlva, hogy szinte tengernyi kár keletkezhet! A feladat világos volt: a veszélyt késedelem nélkül el kellett hárítani.

November 20-án éjjel 0 óra 30 perckor berregett fel először a telefon, s jött a segélykérés. Aztán a második, harmadik, negyedik és mindegyik nyomában a riasztócsengő éles hangja is belehasított a hétfőre virradó éjszaka csendjébe.

Felszerelésekkel ellátott tehergépkocsik és időnként, amikor már sokasodott a kárhely, gépjárműfecskendők gördültek ki a szertárkapun, hogy a segítség még idejében érkezze.

PARANCSNOKOSTÓL EGYÜTT TIZENNÉGY TŰZOLTÓ dolgozott a veszélyeztetett pontokon. Az egyik he-

lyen 800-assal, a másikon 400-assal álltak szemben a hirtelen lezúdult zavaros áradattal, s ahol nagyon sürgő volt a beavatkozás, ott a nagyobb teljesítményű gépjárműfecskendők segítettek. És ahol kevésnek bizonyult csekély létszámú erő, ott a karhatalos harcosaival vállvetve sokszorozták meg.

Viszonylag rövid idő alatt húszegy néhány helyen ismerték meg dereka munkájukat, s figyelték szívszorogva, vajon sikerül-e megbirkózniuk pusztító elemmel... Sehol nem csalódtak bennük — mindenütt becsülettel teljesítették a kötelességüket.

A PÉCSIEK NÉV SZERINT bizonyára nem sokan ismerik a segítséghez hívott tűzoltókat, de mi tudjuk, hogy Horváth János tőrm., Szomor János őrv., Dolonai János tiz., gépkocsivezető, Keresztes József tiz., Regál Antal tiz., gépkocsivezető, Szegedi Pál tiz. és Vörös Béla őrv. önfeláldozó munkájára még sokáig jóérzéssel emlékeznek majd. De a többieket sem felejtik, hiszen valamennyien olyan helytállást tanúsítottak, amilyent a munkájukra várnak tőlünk.



„Necsak mondja el, de mutassa is be, hogyan használják!” ...



Az „1600”-as megtanulása ezért nem olyan „rázós” már



Hogy az életben is megállják a helyüket...

— Látogatás a „Petőfi” Tűzoltótisztképző Iskolán —

A mostani tiszt iskolát csak két esztendő múlva avatják — jóllehet a tananyag alig valamivel több a tavalyinál. Hogy miért került sor erre a tisztképzésünkben kétségkívül gyökeres változást jelentő, „oktatási reformra”? A kérdésre az élet már régen megadta a feleletet, hiszen köztudomásúan évről évre magasabbra kerül a tűzoltóügyi hivatással szemben támasztott követelmények „mérceje”.

A tananyag jelentékeny megnövelése azonban ennek ellenére — vagy úgy is mondhatnánk, éppen ezért — egyáltalán nem lett volna célszerű, hiszen ez a körülmény vitathatatlanul az oktatási munka színvonalának csökkenését jelentette volna. Ezért történt azután, hogy a tanterv összeállításánál mindenekelőtt az eddigi, bizonyos mértékig „gyorstalpaló módszerek” végleges felszámolására törekedtek, és a tematikát úgy állították össze, hogy bőséges idő jusson az egyes témakörök alapos kimunkálására — az előadók és a hallgatók számára egyaránt.

Mennyiben változott a tanterv?

Persze a tantervben is történt egy és más érdekes változás. Így például úgyszólván megkétszereződött az „előírányzott” üzemlátogatások száma; az eddiginél több lesz a taktikai gyakorlat és az „igazi” tű-

oltásban való részvétel lehetősége; növekedett a „vízügyi problémákkal” kapcsolatos órák száma; sőt a második évben pedagógiai és módszertani előadásokra is sor kerül majd — elvégre az új tiszteknek a tanítás fortélyát is meg kell tanulniuk. De — és ezt ismételt hangsúlyozzuk! — nem első sorban az említett módosítások miatt, hanem a „minőségi” oktatás lehetőségeinek megteremtése érdekében került sor a tanfolyam idejének meghosszabbítására.

A hallgatók előzetes felkészültségét tekintve, a célkitűzés, ha nem is egykönnyen, de feltétlenül megvalósítható. Az iskolások nagy része ugyanis „lentől” kezdte, hiszen hosszabb-rövidebb ideig egyszerű beosztott tűzoltóként is teljesített szolgálatot. A civil életből jöttek pedig — jórészt egészen fiatalok! — rendelkeznek a szükséges, általános műveltség körébe tartozó ismeretekkel. Ezeket a körülményeket figyelembe véve a tanfolyam azzal kezdődött, hogy az „újjoncokat” megismertették a szereléssel kapcsolatos összes tudnivalókkal, az „idősebb” tűzoltók számára pedig alapos nyelvtani és matematikai „kiképzést” tartottak. Így azután az „erőviszonyok” nagyjából kiegyenlítették. S mivel a kölcsönös segítségnyújtási mozgalom is mindinkább kibontakozik, joggal remélhető a hallgatók összetételéből adódó nehézségek eredményes leküzdése — már csak

azért is, mert a jelek szerint a „két tábor békés egymás mellett élésének feltételei” adva vannak...

Ne csak tudják — értsék is

A sikerért azonban kivétel nélkül minden hallgatónak meg kell „izzadnia”. A tavaly már igen jól bevált vegyes típusú órákon ugyanis az előadók nemcsak az éppen „feladott” anyagot, hanem a témakörrel kapcsolatos összes eddig tanulta-

nek. A BM Tanulmányi és Módszertani Osztályának megértő támogatásával és az előadók áldozatkészsége és leleményessége révén olyan gazdag szemléltető eszköz-készletre tett szert az iskola, hogy e tekintetben ma már valóságilag egy második Tűzoltó Múzeumnak is beillenek.

A taktikai tanszéken például rövidesen sor kerül egy új háromemeletes „lakóház” felavatására. A házat az összes épületgépészeti berendezéssel is fel-

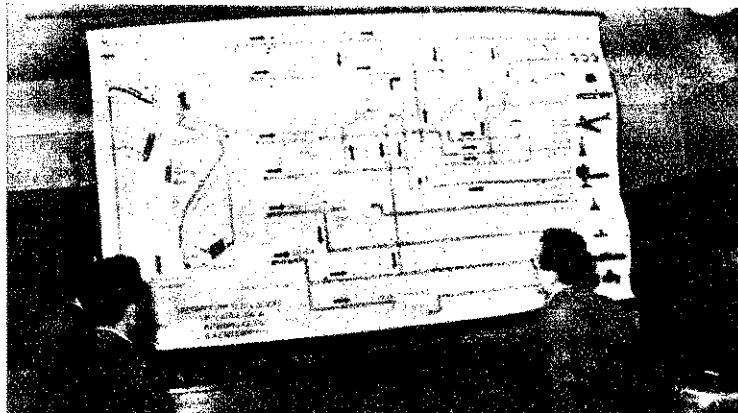

Az olaj útja is könnyen nyomon követhető

kat is számon kéri tőlük. Sőt, felelős helyett gyakran kisebb előadásokat kell tartaniuk, mivel egyáltalán nem elegendő, ha valaki megtanulta a „leckét”, hanem arról is számon kell adnia, vajon kellően érti-e az adott esetben alkalmazni is tudja-e a tanultakat. De nézzünk egy jellemző példát! Tiszt iskoláról lévén szó, még az olyan aránylag egyszerű anyagokat is „kivesézik”, mint például a tűzjelzés vételével kapcsolatos tudnivalók. A vonatkozó szabályok felsorolása után ugyanis a felelőnek több, tábori telefonon váratlanul beérkező „tűzjelzés” szakszerű vételével kell tanúsítania, hogy a foglalkozásra alaposan felkészült.

A gyakorlatias — mondhatnánk „politechnikai” jellegű — oktatást rendkívül sok szemléltető eszköz segíti. Az iskolatörzs célul tűzte ki, hogy az előadók lehetőleg mindent szemléltesse-

szerték, és a lakások mellett műhelyek és üzlethelyiségek is találhatóak benne. Igaz ugyan, hogy a lépcsőházak egyes részei, az ablakai és a tetőszerkezetének részei egy mozdulattal kiemelhetők — de hát a felhatalás és a beavatkozás mikéntje „ábécéjének” megtanítására aligha találhatnánk szemléletesebb „segédeszközt”.

Hogy a korszerű tűzoltás logikája a vérükké váljon

A magasabb szintű elméleti-taktikai foglalkozásokat pedig már valóságilag „vezérkari” módszerekkel tartják. A két jókora terepasztalon ugyanis egy tartálytelep, illetve egy budapesti üzem objektumai láthatók a „tűzvédelműkhöz” szükséges vízforrásokkal és vonulószerkekkel — teljes „életnagyságban”. De a diafilmvetítőtől kezdve egészen egy-egy „igazi” beavat-

Molnár Károly szds. szétszedhető elemekből építi az új „lakóházat”, ez az üzemi „objektum” viszont már elkészült



kozás jellegzetes mozzanatainak fényképen történő megörökítése számtalan szemléltető mód segíti elő, hogy a korszerű tűzoltás logikája valóban a hallgatók vérévé váljon.

A második emeleti tanterem egyik szegletében egy drótkerítésen elhelyezett, jól ismert tábla hívja fel a figyelmüket arra, hogy az iskola vezetői az 1800-as szabvány eléggé „rázós” anyagát is részletesen szemléltetik. Tetszés szerint, feszültség alatt vagy anélkül — az acélpáncélcsőtől kezdve a vízmentes kapcsolókig és a rövidre zárt motorokig — a szabványban említett összes elektromos felszerelések megtalálhatók.

A műszaki tanszéken is nagy-szabású tervvel, egy valóságos vízgépészeti laboratórium fel-



Az „osztályon felül” étkező és a gyönyörű, új társalgó

tóknak — előtanulmányként — ugyancsak szemléltető eszközöket: építési rajzokat, helyszínrajzokat stb. kell készíteniük, hogy az „olvasás” sikeres elsajátítása érdekében bizonyos fokig „írni” is megtanuljanak.

A kulturált igazgatási munka ismeretéről ugyancsak szemléltető formában is számot kell adniuk. Így például a határozatok, jegyzőkönyvek, átiratok stb. készítése mellett előreláthatólag több „szabálysértési” eljárást is tartanak majd az iskolán. A „területileg illetékes hatóság” képviselője, az „elkövetők”, a „tanúk” és a „szakértők” ezúttal természetesen a hallgatók köréből kerülnek ki. Az ezzel kapcsolatos előkészületek ugyancsak „folyamatban vannak”. Ezt bizonyítja, hogy a legutóbbi századgyűlésen a helyesírási hibáknak és a pontatlan, magyartalan fogalmazásnak egyszerűen „hadat üzentek”. Ennyit ízelítől, s talán még annyit, hogy az úgynevezett hagyományos szemléltető eszközök nagy részét is felújították — méghozzá igen korszerű kivitelben.

Amire még aligha volt példa

A két esztendő folyamán — magától értetődően — bőséges lehetőség adódik a sportfoglalkozásokra és az „iskolán kívüli” népművelésre is. Ez utóbbi a mostani iskolán is főleg a szakköri foglalkozások keretében történik. A szakkörök tevékenysége ezúttal is szerves része lesz az oktatásnak, hiszen egyrészt szórakoztató formában

segíti elő a tanultak jobb megértését, másrészt pedig olyan új és gyakorlati szempontból feltétlenül hasznos ismeretekkel gazdagítja a hallgatókat, mint például a szakszerű fényképezés „tudománya”. De sor kerül különféle sportcsapatok és egy kultúracsoporthoz megalakítására is. Bizonyos időszakonként pedig a szakaszok kollektívájának kivánsága szerint színház-, mozi- és múzeumlátogatásokat szerveznek.

A hallgatók elhelyezésének rendkívül kedvező körülményei is a kulturáltságra való nevelést szolgálják.

Amellett, hogy az izléses futószőnyegek, a valósággal „osztályon felüli” éttermi terítékek, de kiváltképpen az új társalgó, amelyet — beleértve a televíziót is! — az összes korszerű szórakoztató eszközzel felszerelték — mind-mind szinte már második otthonná varázsolják az iskolát.

Így azután érthető, hogy olyasmiről is megemelt ezen a tanfolyamon, amire emberemlékezett óta aligha volt még példa a tűzoltóiskolák történetében, hogy kimenőidőben még a budapestiek egy része is az iskola körletében tartózkodott!... Hogy a közös szórakozásból a törzs tagjai is kivesszük a részüket, ebben sincsen semmi meglepő, hiszen csak akkor igazán jó a fegyelem, ha az egymás kölcsönös megbecsülésén és tisztelésén alapul.

Így élnek és tanulnak az iskolások... S igen örvedetesnek tartjuk, hogy az előadók — fáradtságos munkájuk mellett —

valamennyien egyetemi, középiskolai és más továbbképző jellegű tanulmányokat folytatnak.

Kölcsönösen sokat tanulhatnak egymástól...

Azt viszont már kevésbé örvedetesnek, sőt, egyenesen elszomorítósnak találtuk, hogy az iskolatörzs és a területi egységek között még mindig nincs meg a megfelelő kapcsolat. Ez ugyanis korántsem merülhet ki abban, hogy az osztályparancsnokságok egy-egy káderük tanulmányi előmenetele felől érdeklődnek. Bizony föltöbb időszert lenne már megszervezni egy ankétot arról, vajon a gyakorlatban mennyiben bizonyult alaposnak és mennyiben hézagossá az iskolai oktatás... Az együttműködésnek természetesen még számtalan más formája is lehetne, csak éppen mindkét „félnek” meg kellene tennie azokat a bizonyos első lépéseket...

S még valamit! Szándékosan foglalkoztunk olyan részletesen az új szemléltető eszközökkel. E téren ugyanis a terület részéről — még az érthetően különböző adottságokat figyelembe véve is — bizony jókora lemaradás mutatkozik. Pedig a kérdés megoldása nyilvánvalóan nemcsak az anyagiakon múlik! Éppen ezért teljesen indokolatlan a további halogatás, márcsak azért is, mert nem várhatunk addig, amíg az iskoláról kikerülő elvtársak e tekintetben is igyekeznek hasznosítani a tanultakat!...

— g —

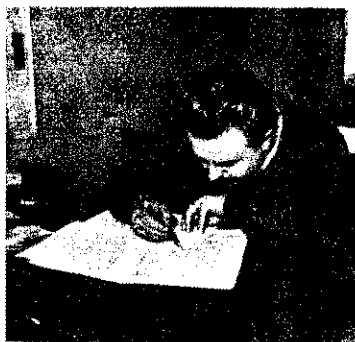

Házi feladatként — készül a helyszínrajz

szerelésével foglalkoznak. Ebben a munkában egyébként Destek Endre és Fáy Csaba egyetemi adjunktusok igen értékes és önzetlen segítséget nyújtottak. Hogy mi a rendeltetése ennek a titokzatos nevű berendezésnek? Nos, „mindössze” az, hogy az előadók és a hallgatók komoly, szinte már tudományos jellegű mérésekkel tanulmányozzák a víz áramlási törvényszerűségeit, a nyomás és a sebesség viszonyának változását, a szivattyúk teljesítményének szakszerű felhasználását és a többi, kapcsolatos problémát. Emellett egy miniatűr, beépített CO₂-berendezés létesítésének a gondolatával is foglalkoznak.

A kulturált hatósági eljárásra is megtanítják őket

Mindezzel azonban még korántsem teljes a felsorolás. Feltétlenül szólnunk kell a többi, az említetteknel jóval szerte-nyebb kivitelű, viszont ugyan-csak igen hasznos szemléltető eszközökről is.

Így például hamarosan szakértői vélemény születik majd egy „ipari” objektum nemrégiben elkészült tervdokumentációjával kapcsolatban. De amíg erre sor kerül, addig a hallga-

A sokoldalú testnevelési kiképzésben torna- és úszás-oktatás is szerepel

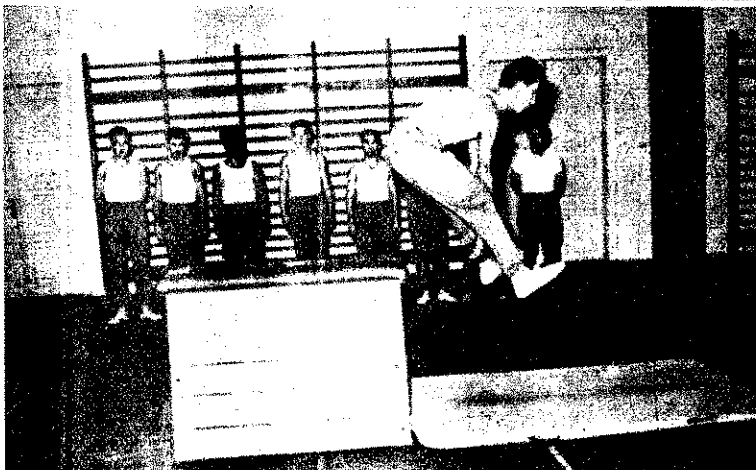

VEGYIPARI BERENDEZÉSEK ELHELYEZÉSE A SZABADBAN

A Nehézipari Minisztérium megbízásából 1959 szeptemberében a Vegyiművek Tervező Vállalat (VEGYTERV) kidolgozta a „Vegyipari berendezések elhelyezése és időjárás elleni védelme” c. szakmai szabványjavaslatot. A szabvány célja a hazai vegyipari beruházások építési és épületgépészeti ráfordításainak lehető legnagyobb mérvű megtakarítása, aminek érdekében a vegyipari berendezések nagy részét szabadban kell elhelyezni. A szabványjavaslat részben szovjet, illetve KGST, részben pedig hazai források alapján jött létre, figyelembe véve a Közép-európai éghajlati viszonyokat.

A technológiai berendezések szabadba telepítése egyaránt jár előnyökkel és hátrányokkal. Jelenleg úgy ítéljük meg a helyzetet, hogy az előnyök meghaladják a hátrányokat. Az előnyök elsősorban népgazdasági jellegűek. Az eddigi hazai beruházási gyakorlat szerint ugyanis a technológiai és segédberendezések költségei a beruházás mintegy 50%-át jelentették, és az építőipari jellegű beruházások ugyancsak 50%-ot tettek ki. Az építési beruházási hányad csökkentése — a gépészeti költségek bizonyos növekedésével — az összeruházási költségek csökkentését eredményezi.

Figyelembe kell venni azt is, hogy a hazai építőipari beruházási kapacitásnak korlátai vannak. Ezt az építési kapacitást jelentősen lekötik kommunális, szociális és mezőgazdasági célokra. A gépészeti beruházások és azok szerelése az építési beruházásoknál gyorsabban hajthatók végre. Ha tehát csökkentett építészeti hányaddal létesítünk, akkor a beruházások megvalósításának idejét csökkentjük.

A szabadba telepítéssel már régebben is találkoztunk, de ezeket nem a beruházások csökkentése tette szükségessé, hanem egészségvédelmi és kisebb mértékben tűzrendészeti szempontok magyarázták. A technológiai szabadba helyezése több fokozatú: lehet *részleges szabadba helyezés* is. Védelmi szempontokból egyes esetekben szükség van épületre, de ezek mindig más és más épületszerkezetet követelnek. Sok esetben elegendő egy könnyű szerkezetű tető az eső és napfény elleni védelemre vagy hó- és szélrács a technológiai berendezés mellett.

Védett- és szabadtéri elhelyezés

Az említett szabványjavaslat szerint csak olyan tárgyakat szabad **védett térben** elhelyezni, amelyek rendeltetészerű működése, kiszolgálása és megfelelő élettartama másként nem biztosítható:

- kisebb, néhány négyzetméter vagy köbméter helyszükségletű készülékek, ha az adott körülmények között az épületben nem igényelnek alapterület- vagy beltérfogat-többletet;
- laboratóriumi és féltechnikai nagyságrendű készülékek;
- szükségyszerűen nyitott vagy gyakran megnyitandó edények;
- műszertáblák, vezérlőberendezések és azok közvetlen tartozékai;
- finomabb mechanikai technológiájú munkahelyek és berendezésük (javítóműhely, göngyöleggyártó és kiszerező részleg);

f) olyan gépek, amelyek karbantartó javítás céljából kényességük miatt a szabadban nem szerelhetők szét, viszont méretük vagy súlyuk miatt szétzerelés nélkül nem szállíthatók el a beépítés helyéről.

Szabad térben a következő berendezéseket kell elhelyezni:

- kemencék: aknakemencék, dobkemencék, fluidizációs kemencék, csökemencék; kemmae jellegű reaktorok, konverterek, generátorok, tűzterek stb.; szabadba helyezett hőtermelőkhőhasznosító kazánjai;
- tárolóbunkerek;
- aprító és őrölő berendezések — a feldolgozott anyagtól, továbbá a kenő- és hűtőrendszerrel függően;
- gáz- és hidrociklonok;
- elektrosztatikus gáztisztítók;
- f) gázfúvók, ventilátorok, centrifugálszivattyúk, a karbantartó javítás céljából szétzerelés nélkül elszállítható (emelhető) méret- és súlyhatárig, továbbá a jótállási feltételektől függően;
- g) zárt edény és torony jellegű, továbbá köpenyes-csőköteges szerkezetű vegyipari és hőtechnikai készülékek, amennyiben hőkapacitásuk kellően nagy, ha nem tartalmaznak gyakran cserélendő, nedvességre érzékeny tölteteket, és nem igényelnek állandó emberi felügyeletet;
- h) folyadékártató, oldó, üleptető, derítőtartályok, kádak, medencék, (szükség esetén levehető, hőszigetelt fedéllel ellátva);
- i) harangos, gömbös, fekvőhengeres gáztartók.

A szabadtéri elrendezés általános irányelvei

A nagyobb, illetve terepszintre helyezendő készülékek, illetve ezek alapjai a kapcsolódó kisebb vagy magasabbra helyezendő készülékeket és a szükséges kezelőjárdákat is hordozzák.

Kívánatos az olyan elrendezés, amelyben a szerelési egységeket terepszinten, szabadon mozgó emelőgéppel (pl. autódaruval) lehet behelyezni és szükség esetén kiemelni. A javítások végzését lehetőleg utaljuk műhelybe. A gyakrabban várható helyszíni javítások helyén ideiglenes védelemre (pl. ponyvák kifeszítésére) való lehetőséget kell nyújtunk. Kerüljük a szerelt berendezések felett olyan tetők, színek stb. alkalmazását, amelyek — nehezen szétzedhetőek voltak miatt — akadályozzák az emelőgépek munkáját.

A folyamatokra távirányítást és önműködő szabályozást, adott esetben a kézi vezérlésnek lehetőleg terepszintről, kezelőszinttről, műszerfolyosóból történő ellátását kell előírnyoznunk. A szabadban épült berendezésekre fokozott ellenőrzési lehetőségeket kell biztosítanunk — lehetőleg a meghibásodásokat önműködően jelző műszereket kell alkalmaznunk. A távirányítás és az önműködő szabályozás nyújtotta lehetőségeket ki kell használnunk a csővezetékek nyomvonalainak rövidítésére és egyenes vezetésére. Eppen ezért lehetőleg kerüljük a tartóállványzatok, valamint a helyhez kötött emelőberendezések létesítését, s a kezelőjárdákat csak a feltétlenül szükséges mértékben irányozzuk elő.

A szabadba helyezhető, de állandó felügyeletet igénylő kemencéket, kazánokat,

reaktorokat stb. ajánlatos úgy csoportosítani, hogy testük a szabadban álljon, kezelőállásai azonban lehetőleg közös, védett térbe kerüljenek.

Az ipartelep területével arányos járulékos építmények (vezetékhalozatok, utal-terjedelmének csökkentése érdekében térézők (védőtávolságok) az előírt tűzvédelmi, légoltalmi, egészségvédelmi követelményeket csak az egyéb okból feltétlenül szükséges esetekben haladhatják meg. A repeszvédelmi falakat az egyetemes üzem- és vagyombiztonság szem előtt tartásával kell előírnyozni: ha pl. az 1 példányszámú berendezési főtárgy (leparlótorny) repeszvédelme technológiai okokból amúgy is lehetetlen, akkor 2 és több példányban alkalmazott kisebb tárgya (tápszivattyúk stb.) repeszvédelme sem ir- dokolható.

A műszertáblák és így a műszerhelyiségek méreteinek csökkentése érdekében lehetőleg miniatűr műszereket (ún. „grafikus tábla”-műszereket) s a laboratórium méreteinek csökkentése érdekében elemző műszereket kell előírnyozni.

A szabadtéri berendezések felügyeletét ellátó dolgozók részére megfelelő számba és helyen fűthető fülkéket, légoltalmi felgyelőhelyeket, esetleg WC-fülkéket kell előírnyozni. Régebbi tervek át- dolgozása- kor, amennyiben ennek során a berendezés-épületből szabadba kerül, a jóléti és biztonsági igények újszerű kielégítésére megfelelően gondoskodni kell.

A szabad térre helyezendő berendezési tárgyak kiképzése illetve kiválasztása

Az összekötő vezetékek hosszának lehető csökkentése érdekében az egymással szorosan összefüggő készülékeket „blokk szerűen” kell kiképezni, vagyis úgy, hogy közvetlenül egymáshoz, illetve egymáshoz építhetők legyenek — pl. egymásra épített fekvő hőcserélők; egymás mellé helyezett fekvőtartályok közös kiszolgáló járdáva- készülékek adagoló csonkjára közvetlenül ráépített adagoló tartályok, visszafoly- hűtők stb. Fontos, hogy a medencékre, ká- dakra stb. levehető, esetleg tagokra szé- szedhető fedeleket, nem pedig önálló hord- szerkezetű tetőket alkalmazzunk.

A szabad térre helyezendő tárgyak szilárdsági méretezésében figyelembe kell vennünk az ilyen elhelyezésből és az esetenkénti elrendezésből származó külön terheléseket is (szélteher, kezelőjárdák, feltét- készülékek stb.).

A vizek és egyéb dermedékeny folyadékok gyors leírításának lehetőségéről — téli leállás esetére — feltétlenül gondoskodnunk kell. Ennek megfelelően kell a egyedi készülékeket kialakítani, illetve szivattyúkat és egyéb sorozatgyártású gépeket kiválasztani.

A technológiai követelményektől függően kell gondoskodnunk a szabadban tárolt vagy szállított szilárd anyagok por- és csapadékelleni védelméről. Bunkerokban tárolt összefagyásra hajlamos szilárd anyagok esetében gondoskodjunk arról, hogy a anyag befűjt gőzzel átmelegíthető legyer. Ugyancsak gondoskodnunk kell a szállított szalagokon, surrantókon stb. mozgó- ilyen anyagok esetén arról is, hogy a anyag felszíne gőzzel melegíthető legyer

A tapadásra hajlamos anyagok esetében beszerelt levegőfűvókákkal ajánlatos módot nyújtani a fellazításra.

A hőszigetelések méretezéséhez általában a külső légkör hőmérsékletét $-20\text{ }^{\circ}\text{C}$ alóli, illetve $+40\text{ }^{\circ}\text{C}$ felső határértékkel, a szélsőséget 10 m/sec szélső értékkel kell figyelembe venni a készülék vagy a vezeték névleges teljesítményén. Emellett szükség esetén (gyűlékony folyadékok, cseppfolyósított gázok stb. esetében) elő kell irányoznunk a napsugárzás okozta felmelegedés elleni külön védelmet is; szigetelési berendezésekre alumínium porfesteget, szigetelt készülékekre pedig fényes alumínium vagy ónozott acéllemez burkolatot célszerű alkalmazni. Anyagvezetéseket szükség esetén külön fűtő-, illetve hűtőszállal kell egybeszigetelni. A hőszigeteléseket és a készülékek szigetelési felületeit egyaránt gondosan kell védeni a légköri csapadékok és azok esetleges agresszív szennyeződései ellen; meg kell akadályoznunk, hogy a csapadék a szigetelő rétegbe vagy a réteg és a fal közé szivároghasson. E célból a szabadon hagyott karimák, csomok felett vízterelő gallért, nagyobb szigetelt felületek felett pedig esetleg ereszcatornát kell alkalmazni.

A gépek és a készülékek mozgó részeit védeni kell a por és a csapadék ellen. Forgó géprészeket (kúpkerékeket, homlokkerékeket) — a balesetelhárításra előírtnál fokozottabb mértékben — be kell burkolni megfelelően záró lemezburkolattal. A dugattyúrúd-szerű mozgó géprészeket esetleg bőrből, műanyagból vagy impregnált vászonnál készült redős burokkal (harmonikával) kell védeni. Cirkulációs kenésű gépek esetében — akár az olajhűtő szabályozásával, akár a cirkulációs tartály melegítésével — gondoskodni kell arról, hogy az olaj ne kerülhessen a kenőképesség szempontjából optimális hőmérséklet alá, s még kevésbé a dermedési hőfokra.

Szabad téren általában P 33, P 33 h, P 33 cs 1, P 33 cs 3, P 33 zkh védettségű motorokat kell alkalmazni (MSZ 806 szerint). Ha kérdéses, hogy a szabad téren robbanásbiztos motort kell-e alkalmazni, feltétlenül ki kell kérnünk az illetékes szakhatóság állásfoglalását. A napsugárzástól eredhető túlmelegedésük ellen a motorokra árnyékolóvédő tetőket kell alkalmazni, vagy — a gyártó cég tanácsa szerint — megfelelően nagyobb teljesítményű motort kell választani. Az egyéb szabadtéri villamos berendezéseket P 33 védettségű kivitelben kell alkalmazni, emellett védőtetővel esőtől és napsugárzástól óvni kell.

Az ismertetett szabványjavaslatot a tervezők, az üzemmérnökök és a gazdasági szakemberek megvitatták. A hozzászólások sok érdekes problémát vetettek fel. Sokan panaszkodtak a nem megfelelő szabványokra, amelyeket kénytelenek alkalmazni a tervezéseknél, holott tudnának jobbat és olcsóbbat produkálni, ha erre meglenne a mód. Véleményünk szerint csökkenteni kell a tűzvédelmi berendezések építését, mert ez sok esetben drágább, mint a védeni kívánt tárgy, és így felesleges összegekkel emelik a beruházási költségeket. A tervezők kérték az illetékeseket, hogy vizsgálják meg, melyek azok az előírások, amelyek feleslegesen drágítják a beruházásokat. Sokan vegyes érzelimelleg fogadták a szabványjavaslatot. A Nehézipari Minisztérium illetékesei szerint drágák a vegyipari beruházások, mert félünk a kockázattól, s a tervezőkre és kivitelezőkre a túlzott óvatosság a jellemző. (A tűzrendészeti hatóságok, sajnos, ennek sok esetben éppen az ellenkezőjét tapasztalják!)

(Folytatás a 17. oldalon)

A BÜCSÚZÁS csak jelképes volt...

Tiszta lappal...

AZ IDŐS TŰZOLTÓTISZT, akit nyugállományba vonulása alkalmából nemrégiben ünnepélyesen búcsúztatott a pártszervezet, s volt munkatársak kollektívája, valóban tiszta lelkiismerettel tekintet vissza tűzoltói szolgálatainak harmincnégy esztendőjére.

Nehéz időkben és válságos helyzetekben mutatott példát emberségből és áldozatkészségből, s ezt mindenkor szívesen, szinte észrevétlenül tette. Generációk egész sorát nevelte nagy hozzájárulással a hivatás szeretetére. Egykori tanítványai közül sokan régóta nyugállományban vannak már, de szép számmal akadnak olyanok is, akik a tisztí beosztásban még csak most teszik az első szárnypróbálgatásokat...

PÁLYAFUTÁSÁBAN nem volt semmi rendkívüli. Abban a bizonyos régi világban ugyanis törvényszerű volt, hogy csupán felhasználható képességeit, anélkül, hogy kellően megbecsülték volna. Mint ahogy az is szociálta lársadalmi rendünkből fakadt, hogy az egykori beosztott tűzoltó eljuthatott a tisztí iskola előadói katedrájára. Izg-vegig kommunista tűzoltótisztté vált — a szó legnemesebb értelmében. Bár a közel negyven esztendőből csupán tizenöt jutott számára szocialista tűzvédelmünk építésére, idős kora ellenére is meglepően modern gondolkodású tudott lenni, szüntelenül igyekezett lépést tartani a fejlődéssel. S nemcsak a marxista ismeretek elsajdít-

ésében, s a legújabb szakmai kérdések tanulmányozásában mutatott példát, hanem abban is, hogy korszerű általános műveltségre és széleskörű olvasottságra idősebb korban is szert lehet tenni!

KEMÉNYKEZŰ, de mindenkor emberséges parancsnok volt, valósággal második apja alárendeltjeinek. Ezzel magyarázható, hogy hosszú szolgálata alatt csak barátokat és

a kúlcsekek... Hiába no, kissé még nehéz az „átállítás”. Igaz, sűrűn be-belátogat egykori szolgálati helyére és gazdag tapasztalatainak kincsestárával mindenkor készségesen segít a fiatalabb oktatónak, de hát — mint mosolyogva mondta — ez mégis csak az öregembereket kielégítő foglalatosság — s nem olyan, ami egy magafajta, kissé már „középkorú”, 61



tisztelőket szerzett — ellenséget aligha. Hivatása mellett kizárólag a családjának szentelte minden idejét. S hogy a családban is megtartotta a „fegyelmet”, arról két fiának életútja is tanúskodik. Egyikük ugyancsak tűzoltó százados lett, a második pedig egyik nagyírú intézményünk radiológusa. Csak azt fájjalja, hogy az idősebb nem „igazi” folytatója hivatásának, mivel jelenleg másfajta beosztásban dolgozik... Talán majd az unokák...

Mondják, hogy a kis Almássy téri lakásában mostanában igencsak fényesednek

esztendő tűzoltói kielégíthetne.

HA MÉG EGYSZER KEZDENÉ? Mi sem természetesebb, mint az, hogy ismét csak a tűzoltói hivatást választandó, hiszen ennél szebbet nem találhatna...

Hogy ki az, akitől mindezt elmondtuk? Mivel aligha akad olyan tűzoltó, aki a fényképről ne ismerne rá, úgy véljük, kizárólag a fiatalok számára kell letrnunk Lucz József nyugalmazott tűzoltó százados nevét — okulásnént, s talán egy kis útmutatásként is a jövőre.

33 év után...

HARMINCHÁROM ESZTENDŐS beosztású szolgálat után nyugállományba vonult Polgár József tűzoltó főhadnagy. Egysége, a VI. kerületi tűzrendészeti alosztály kollektívája bensőséges ünnepségen búcsúzott a veterán tűzoltótól.

Szükségtelen lenne részleteznünk, a párt- és a KISZ-szervezet megbízottai, az alosztályparancsnok és a Magyar Honvédelmi Sportszövetség képviselője által ez alkalomból elmondottakat, hiszen valamennyien ugyanarról: az ünnepelt példamutató helytállásáról beszéltek. Sokan ismerik őt. Az idősebbek főleg a II. világháború alatt és a felszabadulás utáni években tanúsított önfeláldozásáról, a fiatalabbak pedig arról emlegetik, hogy milyen nagy erkölcsi erőt jelentett a számukra az ellen-

forradalom sötét napjaiban a tapasztalt kommunista tűzoltótiszti példamutatása.

AZ ÜNNEPSÉGEN megjelent és résztvett kis beszédet mondott Heller József lg. százados elvtárs is, akit Polgár elvtárs hosszú ideig együtt munkálkodott a kerület légóltalmi helyzetének további megszűrdítésén. „Nem búcsúzni jöttem — hangoztatta —, hanem csupán elköszönni, hiszen a kerületi légóltalmi törzspa-

rancsnokság továbbra is számít Polgár Józsefre — a kiváló szakszólgálatos vezetőre.”

POLGÁR JÓZSEF elvtárs az ünnepség végén megható szavakkal mondott köszönetet a szíves megemlékezésért, a kedves ajándékokért és ígéretet tett arra, hogy a jövőben is gyakran felkeresi majd egykori munkatársait, akik olyan őszinte szívvel és sok szeretettel búcsúztak tőle.





KIKÉPZESI TESTNEVELÉS sikeréért

A belügyminiszter elvtárs 1959-10. számú parancsával elrendelte a kiképzési testnevelés bevezetését a BM központi állományánál, majd 1960. január 2-ával országos viszonylatban a BM valamennyi szervénél.

A fizikai képzés bevezetését a parancsnokok zöme már a miniszter elvtárs parancsának megjelenése előtt is szükségesnek tartotta, mivel mindinkább kitűnt elvtársaink egy részénél, hogy a nehéz szolgálati vagy kiképzési feladatok során nem tudtak helytállni, mert nem rendelkeztek olyan alapvető testi képességekkel, mint erő, állóképesség, ügyesség, gyorsaság stb. A belügyi sportbajnokságok részvevőinek átlageredményei is évenként felelték ezt a helytelen állapotot: pl. súlylökésben 5-8 méter, távolugrásban 3-3,5 m volt az átlagos szint; igen sok elvtárs — az állomány mintegy 50 %-a — nem tud úszni, s nemegyszer problémát okozott számukra még a 100-200 m-es távolság erős iramú lefutása is.

Egészségügyi vonatkozásban is jelentős kihatásai voltak a fizikai képzés hiányának. Az állomány összlétszámához viszonyítva — az egyoldali foglalkoztatás következtében — túl nagy volt a megbetegedések száma (lúdtalp, bokasüllyedés, gyomor-, illetve emésztési panaszok, előregörnyedt testtartás vagy szív- és tüdőbetegségek).

Ezt a tarthatatlan állapotot radikálisan meg kellett szüntetni, s ki kellett dolgozni a személyi állomány fizikai felkészítésének programját, ki kellett építeni és képezni az aktívhalózatát, s meg kellett teremteni azt a testnevelési rendszert, amely alkalmas arra, hogy az elvtársaknak általános hatású és sokoldalúan fejlesztő testi képzést biztosítson.

A Belügyminisztérium testnevelési rendszere — figyelembe véve a követelményeket — hármas tagozódású. Legáltalánosabb és az egész személyi állományra kötelező a kiképzési testnevelés, ezután következik a tömegsport, azaz a belügyi sportbajnokságok rendszere, amelybe a kiképzési testnevelésen kitűnt elvtársak tömegeinek a bekapcsolódása lehetséges, s harmadszorra következnek a magasabb színvonalú fizikai képességekkel rendelkező elvtársaknak a „Dózsa Sport Klub”-ok szakosztályi munkájába történő bekapcsolódása, s ezzel a magyar testnevelés és sport különböző fokozatú bajnokságaiban való részvétel és aktív részvétele.

Cikkünk alapvető célja, hogy a kiképzési testnevelés végrehajtásához néhány szervezési, illetve oktatási alapelvet adjon.

A kiképzési testnevelés végrehajtói mindenütt a parancsnokok által megbízott sportoktatók. Legfontosabb feladat számukra most az, hogy munkájukhoz megfelelő elvi és módszertani segítséget nyújtsunk, és biztosítsuk, hogy különböző tanfolyamokon minimális ismereteket szerezzenek, s így alkalmasak váljanak a foglalkozások levezetésére. A budapesti és megyei parancsnokságok sportoktatóit az elmúlt évben kéthetes tanfolyamokon képeztük ki, s leadtuk számukra az ez évi tantervben előírt mozgás-, illetve módszertani ismeretanyagot is. Az illetékes parancsnokságok támogatása mellett az ő feladatukká vált kialakítani területükön a feladat végrehajtására alkalmas aktívhalózatot, s biztosítani azok kiképzését, illetve rendszeres továbbképzését.

Az 1960-as esztendő jelentős állomása volt az egész személyi állomány testi képességei, valamint egészségügyi viszonyai javulásának, s ez évtől kezdve — a véletlen helyett — tervszerű és céltudatos munka biztosítja annak sikerét. Ez az év egyben próbatétele is, mert most dől el, megéri-e állományunk arra, hogy a szocialista testkultúra — a fejlettebb szocialista országok BM-szerveihez hasonlóan — nálunk is meggyökereskedjék, vagy még a maradásig, a kispolgári kényelmesség fog győzni, s a foglalkozásokon a tudatos aktivitás és jókedv helyett a kényszer és a kedvetlenség uralkodik el.

A testnevelési képzés sikere elsősorban a parancsnokok és párt-szervezetek aktív segítő-irányító tevékenységétől, másrészt a járási, városi, kerületi, budapesti és megyei parancsnokságok és a BM központi állományánál megbízott sportoktatók és sporttiszték eredményes és jó munkájától függ.

A kiképzési testnevelés 1960. évi végrehajtásával, valamint sikeres befejezésével kapcsolatosan általában a következő intézkedések megtevése válik szükségessé:

1. A kiképzési testnevelés irányítása, ellenőrzése, értékelése

Ezen feladatkörbe sorolható, hogy mindenütt — budapesti és megyei szinten — a parancsnokok vegyék kezükbe a kiképzési testnevelés irányításának ügyét, és nyújtsanak hathatós segítséget annak végrehajtásához. A parancsnokok rendszeresen ellenőrzik a területükön folyó kiképzési-testnevelési munka állását, és negyedévenként egyszer a megyei sportoktatóktól bekért jelentések alapján tárgyalják meg az elért eredményeket és a megmutatókozó hibákat. Ellenőrzik a foglalkozások rendjét, felépítését, s azt, hogy a foglalkozásokon gyakorolt mozgásanyag megfelel-e a központi előírásoknak; vezeti-e a sportoktató a haladási naplót, készít-e minden foglalkozásra órávázlatot, s milyen mértékű a foglalkozásokról a hiányzás.

Az értékelés alapfeltétele a terület állandó és rendszeres ellenőrzése, az adatok gyűjtése (a résztvevők — hiányzók létszáma, a megtartott és meg nem tartott foglalkozások száma, az ellenőrzőgyakorlatok alkalmával színtel elért és el nem érő elvtársak száma stb.). Minden szervnél, ahol sportoktatás folyik, haladási naplót kell felkeltetni, amelyben fel kell tüntetni a foglalkozások idejét, helyét, a foglalkozásokon részt vevők számát, a hiányzók számát s a leadott mozgásanyag felsorolását. Ezt minden esetben a foglalkozást vezető köteles aláírni, és ellenőrzés esetén be kell mutatni. A haladási napló adatai alapján kell megküldeni a havi, illetve negyedévi jelentéseket a felsőbb szerveknek.

Még valamint az ellenőrzőgyakorlatokról: évente kétszer — május és szeptember hónapban — a téli, illetve nyári foglalkozási anyagból az

elért fizikai fejlődés érdekében ellenőrzőgyakorlatot végeztetünk; emmő anyaga az elmúlt időszak mozgására épül, s az elvtársaknak különböző szinteket kell teljesíteniük.

2. A káderkiválasztás és a továbbképzés

A feladat végrehajtása érdekében fontos, hogy megfelelő elvtársak legyenek a sportoktatói teendőik ellátására megbízva, olyanok, akik a járási, városi, kerületi szervek legkiválóbb sportolói, s akik már eddig fizikai alkalmasságot mutattak a gyakorlatban a testnevelés és sportolásra való alkalmasság szempontjából. Ezen túlmenően figyelembe kell venni azt is, hogy a kiválasztottak megfelelő tekintélyűek legyenek, akik irányítást a testnevelési foglalkozásokon részt vevő elvtársak elismert és végre is hajtják.

Az eddigi gyakorlat azt mutatja, hogy a tűzrendészeti vonalán ezt a feladatot igen jól oldották meg — a testnevelési oktatók feladataik ellátására alkalmasak —, rendszeres továbbképzésük azonban feltétlenül szűkös, ha nem akarjuk, hogy a foglalkozások egyhangúvá, unalmassá váljanak.

Mit szükséges minimálisan ismerniük a testnevelési oktatóknak?

A) Módszertani vonatkozásban:

- a) a testnevelési foglalkozások szerkezeti felépítését;
- b) a gyakorlatok vezetését, a gyakorolócsoportnak megszerzését, szaknyelvet és a rajzírását;
- c) az egészségesség fenntartását és továbbfejlesztését biztosító elővigyázati szabályokat.

B) A leadásra kerülő mozgásanyagból:

- a) a mozgás technikájának elméleti és gyakorlati tennivalóit;
- b) a leadásra kerülő mozgásanyagot előkészítő és rávezető gyakorlatokat.

Ezek alapvető ismeretek! Sajnos, jóérzésükkel a testnevelési oktatók nincsenek tisztában. Ezért feltétlenül kívánatos, hogy egészen az alacsony fokig lemenően beindítsuk a havi továbbképzést.

3. A kiképzési testnevelés végrehajtása tervszerűség nélkül nem lehetséges!

Minden sportoktatónak ezért negyed-, illetve féléves munkatervet kell készítenie, s ezt jóvá kell hagyatnia az illetékes parancsnokkal. A testnevelési foglalkozások levezetésének sikere feltételezi a tervszerűséget, foglalkozásokra a sportoktatóknak éppen ezért órávázlatot kell készítenük. Tanácsos, hogy eleinte egészen részletes órávázlatot készítsenek, amelyben az anyag leírásán túl még az alkalmazott módszer mozzanata és a vezényszavak is fel vannak tüntetve.

4. Anyagi ügyek

A tervezéshez tartozik a testnevelési képzés pénzügyi és anyagi fedezetének biztosítása, s a felsőbb szervektől történő igénylése (pl. bérlési díjak, felszerelések). Ebben az egyes megyei parancsnokságok az elmúlt évben bizony lemaradtak, s emiatt komoly nehézségek adódtak.

A testnevelési képzés eredményességéhez — érthetően — jelentőse hozzájárul a végrehajtás előfeltételeinek biztosítása. A sportoktatók így kezzenek megfelelő tornatermet, illetve jó idő esetén sporttelepet biztosítani vagy bérelni — méreteit illetően a foglalkozás anyagától, illetve a résztvevők létszámától függően.

A testnevelési foglalkozások vezetését és végrehajtását megkönnyíti ha kisebb szervezetenként mozgalmat indítanak különböző háziilag készült hető tornaszerek (nyújtó, korlát), illetve atlétikához és labdajátékokhoz (újszerű) megfelelő kis területen eiférő gyakorlóhelyek létesítésére. A tűzrendészeti vonalán ezen a téren jó eredmények mutatkoznak, s ezeket szükséges továbbfejlesztenünk.

A testnevelési foglalkozások sikerét jelentősen befolyásolja a résztvevők személyi sportfelszerelése is. A miniszter elvtárs parancsilag elrendelte, hogy mindenki köteles egy pár tornacipőt, egy tornanadrágot, egy atlétikátöltő saját költségén beszerezni. A parancs végrehajtásánál mindenütt érvényt kell szerezni és biztosítani kell, hogy nyári időszakban vagy teremben végzett foglalkozásoknál — amennyiben a szolgálat megengedi — ezen felszerelésben legyenek az elvtársak.

5. Egészségügyi intézkedések

A testnevelési képzés alapvető célja az elvtársak testi képességének, fokozása, a szervezet erősítése, edzése. Ezt pedig csak úgy tudjuk elérni ha biztosítjuk az emberi szervezet rendszeres kellő színvonalú megterhelését, a foglalkozás folyamatos s a fokozatosságra épülő dinamikus levezetését. Az egészség megőrzését és javítását szolgálják a foglalkozás során alkalmazott testgyakorlatok, a szervezet edzését — ellenállóképeségének javulását — pedig az előbbiekben túl a természet természetes erő (levegő, víz, napfény) biztosítja.

A sérülések és megbetegedések ellen — magától értetődően — a sportoktatóknak megfelelő intézkedéseket kell tennie. Biztosítania kell a foglalkozás levezetéséhez szükséges használható szerek, eszközök. A csapatokat, csoportokat úgy kell elhelyeznie a sporttelepen, hogy gyakorlás közben egymást ne veszélyeztessék, akadályozzák, ne következhesse el esetlegesen sérülések. Figyelembe kell venni a résztvevők életkorát és fizikai képzettségét szintjénél, valamint az időjárás viszonyokat — ezekhez ahhoz kell alkalmazni a foglalkozás mozgásanyagát s a gyakorlatok intenzitását.

Különbös gondot kell fordítani az idősebbek foglalkoztatására: nehezebb mozgásanyagokat pl. nem kell velük végeztetni.

Emellett biztosítania kell a résztvevők létszámának megfelelő méretű és minőségű sportlétesítményt, a sporteszközöket, sportszereket, a kellő nagyságú öltözöket és fűrdő-mosdó helyiségeket. Elősegélynyújtó felszerelés minden gyakorlóhelyen szükséges, tekintve, hogy kisebb hirtelenségek stb. azonnali kezelésével megelőzhető a fertőzés.

Megállapítható, hogy a tűzrendészeti vonalán a kiképzési testnevelés helyes irányban fejlődik, s nagymértékben hozzájárul a különböző alakulatok ütőképessége fokozásához és szolgálati feladataik sikeres ellátásához. A további feladatok világosak: a parancsnoktól — a sporttisztékig keresztül — a beosztott elvtársakig mindenkinek a legjobb eredmények elérésére kell törekednie!

Jámbor János
r. őrgy.
BM-Sportosztály

A hozzászólásokat összefoglalva: A biztonsági tényezők csökkentését kérték általában, de azt nem lehetett eldönteni, hogy ki legyen a kezdeményező. A rendeletek és szabványok módosíthatók, de ehhez szükség az is, hogy az illetékeseket komolyan kidolgozott javaslatai keressék fel.

A szabadba telepítés irányelveit a Nehézipari Minisztérium elvben elfogadta. Ezzel kapcsolatosan a tűzrendészeti hatóságoknak is számos kérdést kell megvizsgálnia és feltétlenül állást kell foglalnia (pl. tüztávolság, elektromos berendezések, tűzvédelmi berendezések stb.). Már e három említett probléma is sok vitára ad lehetőséget. A tüztávolságoknál az a kérdés, hogy növeljük vagy maradunk a jelenlegi előírások mellett. Kérdés az is, hogy a szabadba helyezett tűz- és robbanásveszélyes technológiájú berendezések elektromos motorjai robbanásbiztosak legyenek-e — figyelembe véve azt, hogy a szabadban nehezen alakulhat ki robbanóképes elegy.

A problémák még nincsenek lezárva! Jó lenne éppen ezért, ha a tűzrendészeti előadók megírnák véleményüket és tapasztalataikat, mivel egyes területeken már régebben is találkozhattunk szabadban elhelyezett vegyipari berendezésekkel, tehát elősegíthetnék a kérdések legjobb megoldását. Sz. I.

November hónapban

szerte az országban megkezdődött a községi és termelőszövetkezeti önkéntes tűzoltóságok 1960/61. évi továbbképzése.

Az első — mondhatnánk ünnepélyes jellegű — foglalkozás szinte valamennyi helyen a területileg illetékes tanács vezetőjének, illetve képviselőjének rövid megnyitójával kezdődött. A továbbképzés fontosságának hangsúlyozása mellett röviden értékelték a testületek eddig végzett munkáját, s megjelölték azokat a legfontosabb feladatokat, amelyek az önkéntes tűzoltóságok szervezeti erősítésével, a lakóházak tűzrendészeti felülvizsgálatával s általában a községek és a szocialista szektor tűzrendészeti megszilárdításával kapcsolatosan a testületek előtt állanak.

A megnyitót mindenütt rövid politikai tájékoztató követte. Ennek keretében napjaink legfontosabb külpolitikai kérdéseiről, valamint a mezőgazdaság szocialista átszervezésének és a betakarítás — jobbára helyi vonatkozású — kérdéseiről tájékoztatták az önkénteseket. Igen figyelemre méltó körülmény ezzel kapcsolatosan, hogy az elmúlt évek gyakorlatától eltérően — ezeket az előadásokat, tájékoztatókat a legtöbb helyen a területileg illetékes pártbizottságok, illetve BM-pártbizottságok titkárai, tagjai tartották.

A megjelenés általában 75—90 százalékosnak értékelhető, s ez a tény feltétlenül az önkéntes parancsnokok és az önkéntes tűzoltók tovább szilárdult fegyelmét és megnövekedett felelősségérzetét bizonyítja. A legtöbb helyen jó volt a felkészülés is, s ha ilyen vonatkozásban akadtak is fogyatékoságok, azok nagyrészt a megadott tananyag (tankönyv) hiányából adódtak. A tapasztalatok szerint igen jól bevált a parancsnoki oktatás új, konzultációszerű megszervezése s különösen az a kezdeményezés, hogy a taktikai gyakorlatokat a legtöbb helyen termelőszövetkezetekben, illetve állami gazdaságokban bonyolították le.



A gyár vezetősége és dolgozói nevében Papp György elvtárs, a gyár igazgatója köszöntötte az önkénteseket, majd Molnár Gáspár tíf. örgy., alosztályparancsnok az arra érdemeiknek átnyújtotta a kitüntetések

Az egész gyár megbeesülését élvezik

NEM NAGYSZABÁSÚ, de talán annál meglehetőbb és esztendősebb kis ünnepség színhelye volt november 23-án este a Minisztertanács és a SZOT kongresszusi vörös vándorzászlájával kitüntetett Klement Gottwald Villamosági Gyár. A résztvevők ezúttal nem a termelési eredményeket és a termelésben kitűnt dolgozókat ünnepelték. A nap ünnepeltjei az önkéntes tűzoltók voltak, akik hosszú évek becsületes, önként vállalt tűzoltómunkájával kiérdemelték az „Önkéntes Tűzoltó Szolgálati Erem” kitüntetést.

AZ ÜNNEPSÉGET Egyed Jenő, az üzemrendészeti osztály vezetője nyitotta meg, majd Papp György elvtárs, a gyár igazgatója szövegezte az önkénteseknek. Kerestelen szavakkal méltatta a gyár önkénteseinek munkáját, megköszönte a gyár tűzvédelmi-nek biztosítása érdekében kifejtett áldozatos tevékenységüket, s kérte őket, hogy továbbra is olyan szívvel és lélekkel munkálkodjanak a tűzvédelem ügyéért, mint ahogyan azt eddig is tették.

A kerületi tűzrendészeti alosztályparancsnokság nevében Molnár Gáspár tíf. örgy., alosztályparancsnok szövegezte elismerően az üzemi önkéntes gárda munkájáról, majd az arra érdemes, immár hosszú szolgálati múlttal rendelkező önkénteseknek átadta a kitüntetések.

JOBBÁRA IDŐSEBB, munkában és szolgálatban megedezett tüzérgárdabeliek sorakoztak fel az elismerést és megbecsülést jelentő szolgálati érem átvételére. Szemük „gyanús” fényességgel csillogott, s talán szívük is hevesebben vert az örömtől és a meghatottságtól. Elsőnek Strezeniczky Mihály önkéntes parancsnok és a 21 éve önkénteskedő Jácki Ferenc vette át a 20 éves szolgálati érmét, majd sorrendben Simó Péter, Halbrecht György, Tóth Antal, Pintér István, Csonka Gyula, Rusics Odön és Varga Kálmán kapta kézhez a 15, 10, illetve 5 éves szolgálati érmét. 10 éves szolgálati érmét kapott az üdülés miatt távollevő Muszkás István is.

TIZ ÖJ KITÜNTETTEL „gyarapodott” a nagy gyár önkénteseinek népes családja. Szinte valamennyien túl vannak az 50-en — több mint 10 éve, hogy a gyárban dolgoznak, s mint ilyenek, a tüzérgárdához tartoznak. Munkakörük különböző. Csonka és Jácki elvtárs például MEO-s, Pintér elvtárs a villamosárgoncán — vagy ahogyan ők mondják: „a TU 104-esen” —

a 60 éves Varga Kálmán pedig mint segédmunkás dolgozik. Dícséretükre legyen mondván, munkahelyükön is becsülettel helytállnak, s mint régi „szakkik”, a gyár vezetőinek és dolgozóinak megbecsülését élvezik.

AZ ELISMERES HANGJÁN szólhatunk — s ez már nemcsak a most kitüntetetteknek, hanem társaikra is vonatkozik — tűzoltó tevékenységükéről is. Olyan lelkesedéssel és szeretettel végzik önként vállalt hivatásukat, hogy bármelyik fiatal példát vehetne róluk. A foglalkozásokon mindig az elsők között vannak: szorgalmasan tanulnak, gyakorlatoznak, versenyeznek, s ha a helyzet éppen úgy hozza, hát tüzet is oltanak. S hogy ilyen esetekben sem dolgoznak éppen rosszul, azt az is bizonyítja, hogy pl. a februári vasraktári tetőtűz oltásában végzett gyors és szakszerű munkájukért öten alosztályparancsnoki dícséretben, hárman pedig igazgatói pénzjutalommal részesültek.

KÜLÖN KELL SZÓLNUNK a tüzérbellek megelőző tűzrendészeti tevékenységéről is. A tűzrendészeti előadó és az instruktorok véleménye sze-

rint ugyanis ilyen vonatkozásban is jeleskednek. Nyitott szemmel járnak az üzemből, figyelmük mindenre kiterjed, s ha netán valami tűzrendészeti szabálytalanságot vagy éppen tűzrendészeti szempontból figyelemreméltó jelenséget tapasztalnak, azonnal „intézkednek”. Rendkívül szigorúságot tanúsítanak ezekben a kérdésekben, s az sem „zavarja” őket, ha netán éppen legjobb barátjukkal vagy régi szakmunkás társukkal szemben kell fellépniük.

NAGY A KLEMENT GOTTWALD GYÁR TŰZOLTÓKÖZÖSSÉGE, s az ügyvezető tüzérbellek mellett szép számmal vannak fiatalok is. Kólik — a fiatal generációról — most nem írunk, mint ahogy nem tettünk említést a gyár általános tűzrendészeti helyzetéről, a gyárvezetés és a kerületi alosztályparancsnokság kapcsolatos munkájáról sem. Ezt a néhány sort most elsősorban az ünnepeltnek — a gyár régi és megbecsült önkéntes tűzoltójának — szenteltük, bár úgy véljük, hogy az 6 nagyszerű munkájuk szerény értékelésével a többiek munkájára is következtetni engedtünk.



Strezeniczky Mihály

Jácki Ferenc

Simó Péter

Halbrecht György

Tóth Antal

Pintér István

Csonka Gyula

Rusics Odön

Varga Kálmán

A VÍZSZERZÉS néhány gyakorlati kérdése

(Befejező közlemény)

Lapunk októberi és novemberi számában a vízszerezés alapvető problémáival foglalkoztunk. Néhány fontosabb ponton rávilágítottunk a fennálló problémákra és felhívtuk a figyelmet a legfontosabb teendőkre. E havi — befejező — cikkünkben röviden az oltóvízszükséglet megállapításának jelentőségével foglalkozunk, továbbá a vízszállítás alapvető kérdéseivel, amelyek szorosan kapcsolódnak a vízszerezés problémájához.

Az oltóvízszállítást meghatározó körülmények, tényezők

Az oltóvíz szállítása a vízelőhelytől a tűz színhelyéig a körülményektől függően

- nyomótömlő-vezetéken,
- vízszállító járműveken (lajt, tartályos gépjárműfecskenkő),
- vödörzéssel, kézi vízszállítással történhet.

A vízszállítás módját az alábbiakban felsorolt befolyásoló tényezők határozzák meg:

- a tűz terjedelme, s az oltáshoz szükséges víz mennyisége;
- a vízszerezési hely és a tűzszínhely közötti távolság;
- a tűzoltásra felvonult tűzoltóerők személyi és felszerelési ellátottsága — ezen belül a felvonult szerek neve (pl. különböző típusú tartályos gépjárműfecskenkő, kismotorfecskenkő vagy egyéb vízszállító gépjármű).

Oltóvízszükséglet egyes jellegzetes tüzeknél

A tűz terjedelmének és az oltóvízszükséglet mennyiségének pontos és gyors felmérése az esetek jelentős többségénél alapvető fontosságú az oltási munkálatok helyes megszervezése szempontjából. A vízszükséglet meghatározásához segítséget ad az alábbi felsorolás, amely az egyes jellegzetes tüzek oltási munkálataihoz szükséges vízmennyiség alsó és felső határát adja meg a gyakorlati életben kialakult vízfelhasználások alapján:

Lakástűz esetén, belső bútorzat égésénél a vízszükséglet lakószobánként 40—1000 l.

Padlástűz esetén, ha az épület alapterülete 50—120 m², a vízszükséglet 200—3500 l.

Tetőtűz esetén — 50—120 m² alapterületig —, cseréptetős épületnél a vízszükséglet 1000—4000 l; melegtető esetén (palatető) 2500—6000 l.

Nádtető esetén 2500—7000 l.

Háztáji tüzek esetén a cseréptetős istálló oltásának a vízszükséglete 3000—8000 l; pajta (cseréptetős) vízszükséglete 4000—9000 l.

Egy 5x8x20 m-es szalmakazal-tűz oltásához 5000—12 000 l mennyiségű oltóvíz szükséges. (Megjegyezzük, a megadott vízmennyiségek nem tartalmazzák az utómunkálatok elvégzéséhez szükséges víz mennyiségét.)

A felsorolt jellegzetes tüzek oltási munkálatainak vízszükséglete nagymértékben függ attól, hogy a kivonult egységek milyen állapotban találják a tüzet; továbbá függ az alkalmazott taktikai megoldásoktól, az alkalmazott sugárcsövek típusától és a lövőke mérettől. Nyilvánvaló ugyanis, hogy elzárható sugárcsövek alkalmazása esetén a vízfelhasználás jelentősen kisebb, mint az el nem zárható sugárcsöveknél; a nagyméretű lövőkék alkalmazása érthetően tetemesen növeli a vízfelhasználást.

Nagy kiterjedésű tüzek esetén, amikor a kivonult egységek huzamosabb ideig 4-nél több oltósugárral dolgoznak — mint pl. sávégnél, malom- vagy gabonatarló tüzenél —, az oltóvízszükségletet legcélszerűbben a felvonult egységek száma alapján állapíthatjuk meg. Tapasztalat szerint ilyen esetekben az oltóvízszükséglet rajonként és óránként 30—60 m³, amennyiben a vízszerezés 500 m távolságon belül vízelőhelyből történik. Keréken történő vízszállítás esetén (tartályos gépjárműfecskenkő vagy locsoló-gépkocsi) 6—15 m³/ó vízfelhasználást számíthatunk rajonként.

A vízszükséglet meghatározása

Az oltóvízszükséglet meghatározása a vízszállítás módjának kijelölése döntő mértékben befolyásolhatja az oltási munkálatok eredményességét. A munkálatokat irányító parancsnokoknak éppen ezért erre a körülményre igen nagy figyelemmel kell lenniük. A túlbecsült vízszükséglet kielégítésének megszervezése ugyanis időben feltétlenül késleltetheti a tűzoltás megkezdését. A felületesen megállapított és lebecsült oltóvízszükséglet viszont az oltási munkálatok közepette vízhiányt okoz, s ez a körülmény veszélyezteteti és legtöbb esetben megzavarja az oltási munkálatok szervezettségét. A tűzoltóegységek mindennapi életéből okulásképpen számtalan jó és rossz tapasztalatot sorolhat-

nánk fel. A hibák legtöbb esetben a helyi körülmények nem ismerésére — a helyismeret hiányára —, továbbá a tűzoltáshoz szükséges vízmennyiség felületes megállapítására vezethetők vissza. Előfordult pl., hogy egy kifejlődött malomtűz oltásához kivonult tűzoltóegység a Csepel 352-es típusú tartályos gépjárműfecskenkővel szállított kb. 1,2 m³ vízzel kezdte meg az oltási munkát, majd amikor ez a vízmennyiség rövid 2 percen belül elfogyott, megfelelő vízszerezési helyet keresett. Ennél az esetben az oltási munkálatokat végeredményben több gépjárműfecskenkővel ellátott tűzoltóraj több óra hosszat tartó munkával tudta csak befejezni. — De a másik véglet is többször tapasztalható, amikor 2—4 m³ oltóvizet igénylő tűz oltásához 300 m-t meghaladó alapezeték lefektetésével késlekedik a tűzoltóegység, holott a 2 db Csepel 350 típusú gépjárműfecskenkővel szállított kb. 4 m³ vízzel a tűz biztonságosan eloltható.

Láthatjuk, hogy egyes jellegzetes tüzek oltásánál mily nagy mértékben ingadozik a felhasznált víz mennyisége. Az ingadozás oka az alkalmazott taktika, az alkalmazott szerelvénnyek, a sugárcsőlövőke mérete stb., továbbá a tűznek a kiérkezőkor talált állapota. A helyes taktikai módszerek gyakorlásával, a helyesen megválasztott és alkalmazott sugárcsövekkel s általában az oltóvízzel való helyes gazdálkodással a meglévő vízellátási problémák nagy részét megoldhatjuk.

A távolság — döntő tényező

A vízszállítás módját a már említett tényezők mellett döntő mértékben befolyásolja a vízszerezési hely és a tűz színhelye közötti távolság. A tömlővezetékben történő vízszállításnak határt szab a távolság. A tűzoltó szaknyelven emlegetett „távolsági vízszállítás” általános alkalmazása érthetően szervezési és műszaki problémákat vet fel. Távolsági vízszállításról általában akkor beszélünk, ha a vízszerezési helytől az oltósugárig terjedő nyomóvezetékben kettőnél több nyomásfokozó szivattyú van sorbakapcsolva a nyomótömlőben keletkező nyomásvesztés pótlására. Ennek megfelelően a sorbakapcsolt fecskenkők rendeltetése a nyomótömlőben keletkező nyomásvesztés pótlása. A nyomásvesztést a fizikából ismert súrlódási ellenállás hozza létre. A nyomásvesztés egyenesen arányos a tömlővezeték

Max. 2000 m

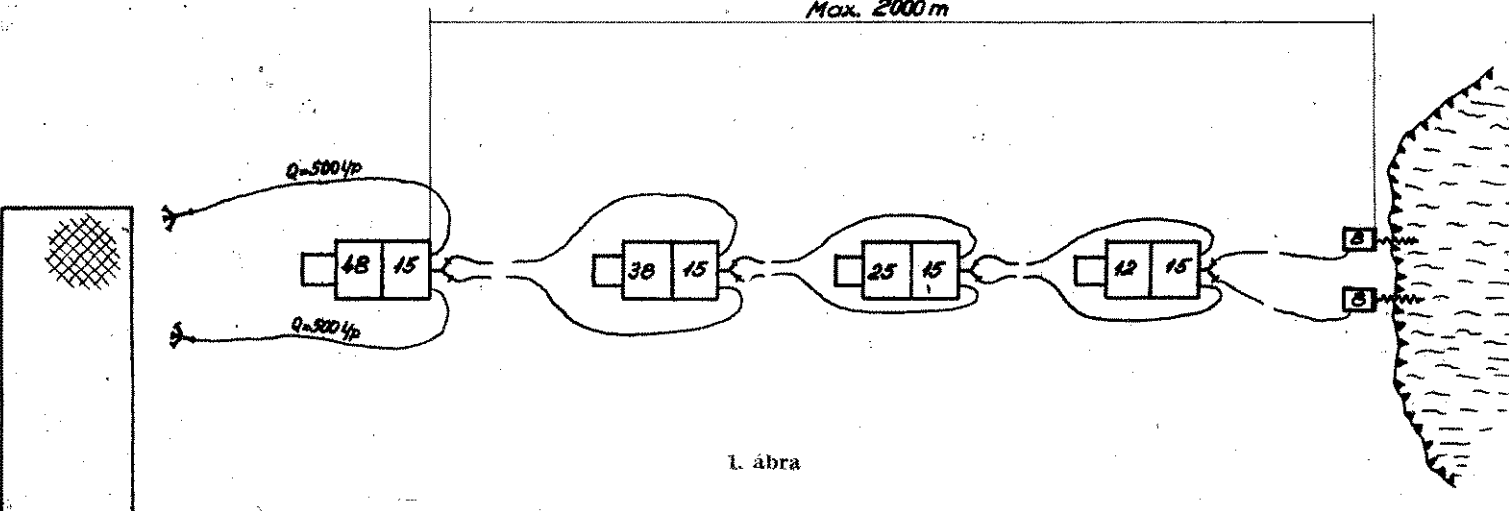

1. ábra

hosszával és hatványozottan nő a tömlővezetékben áramló víz mennyiségével. A nyomásvesztés általában független a tömlőben uralkodó nyomástól. Kender tömlők esetében azonban 5 att nyomás alatt a tömlő ellenállása kis mértékben megnövekedik, minden valószínűség szerint azért, mert a nagyobb nyomás csökkenti a törések okozta ellenállásokat.

A nyomótömlőben keletkező nyomásvesztések táblázatokból leolvashatók. A táblázatok 52 és 75 mm-es nyomótömlőre, továbbá gumizott és gumizatlan tömlők 100 m-es hosszára vonatkoznak. A táblázatokat mérések alapján állították össze. Amennyiben ismerjük a tömlővezetékben áramló víz mennyiségét és a tömlővezeték hosszát, a keletkező nyomásvesztéseket a szám- vagy függvénytáblázatokból leolvashatjuk.

A gyakorlati tűzoltás, a vízsugarak alkalmazása változó nyomásviszonyok közötti működésre is lehetőséget ad.

Néhány gyakorlati szempont a távolsági vízszállításhoz

Az oltósugarak működése szempontjából nincs különösebb jelentősége pl. annak, hogy a sugár 6,5 és 7,5 att nyomással dolgozik. Eppen ezért a nyomótömlőkben keletkező nyomásvesztés megállapítását igen leegyszerűsítjük, ha az alábbiakban közölteket megjegyezzük és alkalmazzuk:

1. Távolsági vízszállítás esetén a 75 mm-es, kifogástalan állapotban levő nyomótömlővezetékben maximálisan 500 l/p vízmennyiséget áramoltathatunk keresztül.

2. A sorbakapcsolt gépjárműfecskendők közötti távolság az 500 m-t nem haladhatja meg.

3. 500 l víz áramlása esetén az 500 fm 75-ös nyomótömlőben 6,5 att nyomásvesztés keletkezik. Ez azt jelenti, hogy ha az egyik fecskendő 8 att nyomással nyomja a vizet, akkor a másik fecskendő még 1,5 att nyomással kapja a vizet. Hangsúlyozzuk azonban, hogy a távolsági vízszállítás feltételezi azt, hogy a kifektett tömlők kifogástalan állapotban legyenek. Lyukas, általában üzembizonytalan tömlővel gyakorlatilag nem lehet távolsági vízszállítást lebonyolítani. A távolsági vízszállítás sémájára vonatkozólag az 1. sz. ábra ad támpontot.

Mi a helyzet 2 km-en felüli távolságnál?

A 2 km-t meghaladó távolságban levő vízszállítási hely esetén — a jelenlegi felkészültségünket figyelembe véve — behatóan mérlegelnünk kell azt, hogy az oltóvizet nyomótömlővezetéken vagy pedig keréken, tartályos gépjárműfecskendővel vagy egyéb vízszállító gépjárművel végezzük-e. Ami a végrehajtást illeti, természetes az, hogy 2000—2500 m-nél nagyobb távolságból is lehet tömlővezetéken vizet szállítani, azonban ennek a feladatnak megszervezése huzamos időt és nagymennyiségű, százszázalékosan üzembiztos tömlőt igényel. A keréken történő vízszállítás célszerűségének azonban mindenkor határt szab a szükséges oltóvíz mennyisége. Nézzük meg az alábbi felsorolást, amelyben az egyes típusú tartályos gépjárműfecskendők által 1 óra leforgása alatt szállítható víz mennyisége van feltüntetve. Pl. 1 db 1959-es kiadású Csepel 710 tartályos gépjárműfecskendő 2 km távolságból óránként 9,6 m³ vizet képes szállítani. A MÁVAG vagy a Csepel 350-es és a K 300-as tartályos gépjárműfecskendők 5 m³ vizet képesek óránként 2 km távolságból szállítani. A Csepel 420-as típusú gépjárműfecskendőkkel mintegy 3 m³ vizet lehet óránként 2 km távolságról szállítani. Az oltási munkálatok megkezdése utáni

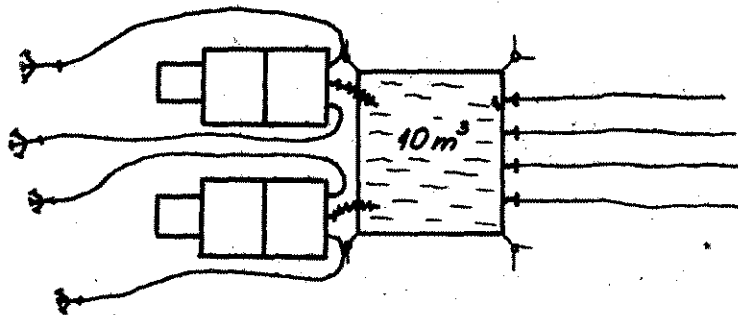
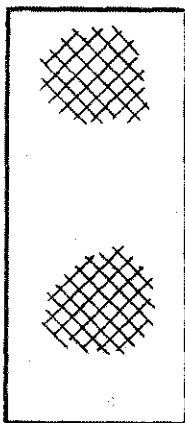

2. ábra

első órában szállított víz mennyiségéhez mindenkor hozzá kell adni a kivonulás alkalmával szállított víz mennyiségét is.

Elgondolkodtató körülmények

Elgondolkodtató következtetéseket kell levonnunk, ha pl. egy szalmakazal-tűz oltásához 10—12 m³ vizet akarunk szállítani pl. Csepel 352 típusú tartályos gépjárműfecskendővel. Amennyiben figyelemmel végigkísérjük a szalmakazal-tűz oltása során felmerülő problémákat, abban az esetben is, ha a vizet nyomótömlővezetéken keresztül kell 2 km távolságból biztosítani, 2 km-es nyomótömlővezeték megszereléséhez legalább 4 db gépjárműfecskendő és 2 db tömlőszállító gépjármű szükséges. Két párhuzamos nyomótömlővezeték számátva, a 2 km-es vezeték megszerelésére minimálisan 40 perc szükséges. Meg kell jegyezni, hogy ennél a szerelési módnál 1000 l/p vízmennyiséget kaphatunk. A szerelési idő ez esetben azonban 40 perc, ami igen sok esetben veszélyezteti az oltási munkálatok célját, jelentőségét. A jelenlegi szivattyútípusaink, a MÁVAG 1000 és a MÁVAG 1500-as szivattyúkkal csak két párhuzamos alapvezeték lehet kifektetni, mivel a szivattyúknak csak két nyomócsonkja van. Az 1000-es szivattyúk esetében a két alapvezeték kimeríti a szivattyú kapacitását, az 1000 l/p mennyiséget, az 1500-as szivattyúk esetében azonban távolsági vízszállításnál ezt a szivattyútípust nem lehet teljes mértékben kihasználni.

A MÁVAG 1500-as szivattyúkkal ellátott gépjárműfecskendőknek távolsági vízszállításra való felkészítéséhez szükséges 2—2 db 3 ágú csatlakozó csomagtű, melynek segítségével az 1500-as szivattyúhoz 3 tömlővel lehet csatlakozni és lehetőség adódik

az 1500-as szivattyú által szállított víznek 3 tömlővezetéken való továbbítására is.

Nyomótömlővezetéken történő vízszállítás esetén a gépjárműfecskendőt sorba kell kapcsolni úgy, hogy a megelőző fecskendő a következő fecskendő szívócsomójára szerelt gyűjtőbe nyomja be a vizet. A tartályos gépjárműfecskendők sorbakapcsolásának az a formája is használatos, hogy az egyik gépjármű a másik víztartályába nyomja be a vizet. Ilyen esetben a fecskendő tartálya mint víztároló szerepel — gondolván itt a tömlőszakadások időkiesésének megszüntetésére. A hazai és az ismert "rűföldi" gépjárműfecskendő-típusokat alapul véve, ezt a megoldást csak 600 l/p vízmennyiségig alkalmazhatjuk, azon felül nem.

Nemcsak nálunk probléma...

Az oltóvízszállítás és a vízszállítás problémáit kisebb-nagyobb mértékben a világ valamennyi tűzoltóságánál megtalálhatjuk. Valamennyi tűzoltóság — érthetően — igyekszik a problémákat megoldani. A vízszállítás, illetve a vízszállítás igen praktikus formája fejlődött ki a II. világháború során az angliai városok tűzoltóságainál. (2. sz. ábra).

Ez a rendszer egyaránt alkalmas a szétszórta, apróbb vízszállítási helyek vizének összegyűjtésére s a keréken, nyomótömlővezetéken és a közüzemi vízhálózat által szállított vizek felhasználására. A rendszer alapját egy kocka vagy körhenger alakú, acéltartókkal merevített ponyvakád képezi. A kádak úrtartalma 10—15 m³, s egy vagy két beépített szívócsomaggal és 4—6 db táplálócsomaggal vannak ellátva.

Keszthely Antal tű. őrgy.

X. SZ. TÁBLÁZAT

Nyomásvesztés a tömlővezetékben

(A „Tűzrendészet és a kárelhárítás” c. könyvben található táblázat alapján.)

Vízszállítás	100 m-enként			
	gumizatlan		gumizott	
	52 mm	75 mm	52 mm	75 mm
	atm	atm	atm	atm
200	1,30	0,20	0,70	0,08
300	3,00	0,45	1,65	0,20
400	5,40	0,80	3,10	0,45
500	8,50	1,30	4,90	0,70
600	12,00	1,90	7,20	1,00
700	—	2,60	9,90	1,40
800	—	3,30	13,20	1,90
900	—	4,30	—	2,50
1000	—	5,30	—	3,10

Pl. 300 m tömlőhossznál 3-szoros a nyomásvesztés.



A vízhozam intenzitásának jelentősége

I. Troickij, a moszkvai tűzrendészeti parancsnokság vezetője cikkében a vízhozam intenzitásának jelentőségével foglalkozik a tűzoltás kezdeti időszakában.

A tűz fészékének lokalizálása, a lángok lefeketítése — fejtegeti a szerző — gyakran meglehetősen elhúzódik. Ennek — véleménye szerint — az az alapvető oka, hogy az oltási munkálatok kezdetén nem eléggé intenzív a vízhozam. Ezt az állítást hatvannyolc nagyobb tüzeset elemzésével is bizonyítja.

Az említett tüzeseteknél összesen 508 egységes és motoros, valamint 10 vízágyúsugarat vetettek be. A sugaraknak 47 l/mp, volt a közepes, 24 l/mp a minimális és 104 l/mp a maximális teljesítménye. A vízhozam-intenzitás egyáltalán nem kielégítő voltáról tanúskodik, hogy az oltás első 7—10 percében mindössze 3—5 l/mp volt a vízhozam, és csak 11—15 perc elteltével növekedett 40 l/mp-re.

A szerző ezzel a körülménnyel magyarázza, hogy a 68 tüzesetből 14-nek legalább 20, 17-nek 30, 13-nak 40 percig; 24-nek 40 percenél is több ideig tartott az oltása.

I. Troickij ezután egy igen érdekes oltási kísérletről számol be. Ennek során meggyújtottak és negyvenöt percen át égni hagytak egy 31,5x11,5 m-es emeletes faépületet, amelyben előzőleg négyzetméterenként 50 kg fahulladékot helyeztek el. Az oltás kezdetekor közel 140 négyzetméternyi terület és úgyszólván az egész padlástér égett már. A tűz oltását két egymással szemközt elhelyezett, egyenként 40 l/mp-es teljesítményű vízágyúval végezték. A vízágyúk 50 mp leforgása alatt teljesen eloltották a tüzet és működésük során mindössze 4000 liter vizet használtak fel.

A cikk írója feltétlenül szükségesnek tartja, hogy a szovjet tűzoltóság 5—6 ezer literes tartályos gépjárműfecskendőkkal is rendelkezzen, és azokon beépített víz-

ágyú-berendezés is legyen. A moszkvai tűzoltóságnál egyébként a közeljövőben már lesz ilyen tartályos gépjárműfecskendő. Beépített berendezése azonban nemcsak az ilyen vízmennyiséget, hanem — szükség esetén — 375 l/mp léghabot is zúdíthat a tűz fészékére.

„Azonban a jelenleg használatos gépjárműveket is feltétlenül korszerűsíteni kell — szűri le a tanulságot —, mivel a tartályt a szivattyúval összekötő csővezeték jelenlegi átmérője nem teszi lehetővé a vízhozam-intenzitás gyors növelését.”

„Min dolgoznak a konstruktőrök?”

— ez a címe G. Voronyin mérnök írásának, amelyben a közeljövőben gyártásra kerülő új szovjet tűzoltó-gépjárműveket ismerteti. A új szerek közül különösen a három újfajta tartályos gépjárműfecskendő érdemel említést.

A „GAZ—52”-es fecskendőt a gorkiji autógyár készíti; 85 lóerős motorjával 80 km-es óránkénti sebesség érhető majd el.

A moszkvai Lihacsov Autógyár 1961—1962-ben bocsátja ki a négytonnás „ZIL—130-as” gépjárműfecskendőt. A gépjármű nyolchengeres benzinmotorja másodpercenként 3200 fordulattal mellett 150 lóerő kifejtésére lesz képes. Az első és a hátsó felfüggesztéseknél félelliptikus rugózatot alkalmaznak — hidraulikus lengéscsillapító teleszkóppal. A kormánymű vezérlése ugyancsak hidraulikus úton történik.

A miasszki autógyárban készül a héttonnás, 180—220 lóerős „URAL ZISZ—375”-ös fecskendő. Ez ugyancsak 80 km/óra sebességgel vonulhat. Érdekességnek számít, hogy a kerékbelsőkhöz levő légnyomás egy szerkezettel menetközben is változtatható.

A konstruktőrök a tervezésnél mindenkor a gazdaságosságot tartották szem előtt, ezért a régebben használatos gépjárművekhez képest az új szereken nem eszközölték alapvető változtatásokat. A tűzoltók részéről felmerült észrevételeket azonban a lehetőségek szerint figyelembe vették.

Így például bizonyos változtatások történtek a kenési rendszeren, az utasfülke faszervezetű részei pedig a jövőben plasztik anyagokból készülnek. Emellett tökéletesítik a kipufogógázok elvezetését és az utasfülke fűtési rendszerét, amely a jövőben mindenkor legalább 15 C fok hőmérsékletet biztosít.

A gázsugárlégtelenítőket újfajta, a jelenleginél hűállóbb anyagból készítik, a szennyeződések eltávolítására alkalmas nyílásokkal. A légtelenítő berendezésen eszközölt változtatások eredményeképpen már 35—40 mp alatt 6,5—6,7 hgmm légritkítás érhető el.

A konstruktőrök egyik legfontosabb törekvése a gépjárművek súlyának jelentős

Miről ír

csökkentésére irányul. Emellett arra is gondot fordítanak, hogy az új szereken az alváz megterhelése egyenletesebb legyen. A tartályos gépjárműfecskendőket 1961-től kezdve vízszintmérőkkel is felszerelik, és a vízhozam-intenzitás gyors növelhetősége érdekében jelentősen megnövelik a tartályt a szivattyúval összekötő csővezeték átmérőjét.

A szerző végül megemlíti, hogy a konstruktőrök állandó kapcsolatban vannak a tudományos intézetekkel és a gyártó vállalatokkal vezető munkatársaival, valamint a tűzrendészeti szervek illetékes vezetőivel, és reméli, hogy a jó együttműködés révén a szovjet tűzoltóság szerzállományában mindenben megfelelő új gépjárművek gazdagítják majd.

Előterben a nevelőmunka

„A kényszerítő eszközök alkalmazása helyett a tűzrendészeti szabálysértések elhárítása küzdelemben is mindinkább a nevelőmunkának kell előtérbe kerülnie” — ez az alap gondolata N. Kramerov elvtárs rendkívül figyelemre méltó cikkének.

„Bár az ügyek elbírálására, magától értetődően, nem lehet kész formulát adni — hangsúlyozza —, alapelveként mégis leszögezhető, hogy a tűzrendészeti szabálysértések elhárításában is szorosan együtt kell működniük az illetékes párt-, és társadalmi szervekkel, s a gyárak kollektívájával.”

A tűzrendészeti dolgozók olykor — igaz, helytelenül — formálisan bírálják el ezeket az ügyeket, és nem látják meg mögöttük az embereket — írja. Ezért törekvés lehet meg, hogy a kisebb szabálysértéseket első ízben elkövető személyeket egyszerűen megbírságozzák.

— Pedig, még magát a büntető eljárást is fel kell használni a nevelőmunkára hangsúlyozza. A leningrádi tapasztalatok is azt bizonyítják, hogy egyedül ez a helyes módszer.

Itt ugyanis a parancsnokok bizonyos napokon és órákban az elkövető jelenlétében felülvizsgálják a már kiszabott bírságolási határozatokat. Ha az illető bizonyítani tudja, hogy helyrehozta a mulasztást vagy valóban intézkedéseket tett a hiányosságok kiküszöbölésére, a parancsnokok eltekinthetnek a bírságolástól és szóbeli figyelmeztetésben részesítik a szabálysértőt.

A Mari-, a Karél-Finn Autonóm Köztársaságban, Krasznajarszkban, Rosztovban és más vidékeken igen ötletes módszereket alkalmaznak. A tűzrendészeti szervek szatirikus képesűjságokat adnak, amelyekben „kíméletlenül” kipellengéztetik a szabálysértőket. A tapasztalatok mutatják, hogy ennek még a bírságolástól is nagyobb hatása van. Az illetők ugyancsak rendszerint alaposan elszégyellik magukat.

„Pozsarnoje Gyelo”?

kat, és lázas sietséggel igyekeznek helyrehozni a mulasztásukat.

A szerző arra is felhívja a figyelmet, hogy a társadalmi bíróságok is sokat segíhetnek a szabálysértések elleni küzdelemben. Több vidéken és vállalatnál ebben a formában vonják felelősségre — mégpedig népes hallgatóság jelenlétében — az elkövetőket. A tapasztalatok szerint a tárgyalások után nemcsak a szabálysértő magatartásában, hanem az üzem tűzvédelmi helyzetében is örvendetes javulás mutatkozik.

Újfajta oltógáz-keverék

Az újfajta „3,5”, „SZSZ—B” és az „ND—4”-es jelzésű oltókeverékek egyre nagyobb tért hódítanak — írja tanulmányában N. Manturov mérnök. Ez érthető is, mivel ezek az etilbromid bázisú keverékek — amellet, hogy mérgező hatásuk viszonylag csekély — az összes eddig ismeretes oltógázoknál hatásosabbaknak bizonyultak.

A szerző ezután vitába száll egyes szakírókkal, akik az etilbromidot — helytelenül — a könnyen lobbanó folyadékok közé sorolják. Igazának bizonyítására ismerteti a szovjet tűzoltóság központi kísérleti intézetében az etilbromid gyúlékonyságának megállapításával kapcsolatos kísérletet eredményét. Ezek során az 5—2000 literes tartályokban levő etilbromid keverékek levegővel elegyedett gőzeit égő acetonnal, benzinnel, benzollal stb. gyújtották meg. A lángok — a koncentrációtól függően — vagy már pillanatok alatt, vagy valamivel lassabban — erős kormozódás mellett — elaludtak. Az etilbromidot kizárólag rendkívül erős elektromos szikrával, illetve fehérizásig hevített villanyvezetékekkel sikerült meggyújtani.

Ugyanakkor az is bebizonyosodott, hogy az etilbromid keverékek — nyílt és zárt térben egyaránt — hő hatására a levegővel történő elegyedésük alkalmával nem esnek szét alkotóelemeikre. Emellett azt is figyelembe kell venni — hangsúlyozza Manturov —, hogy a tűzoltókeverékek bizonyos százalékban speciális adalékanyagokat is tartalmaznak (szénsavat, tetrafluordietánbromidot stb.). Éppen ezért az újfajta oltókeverékek meggyulladásának csak nagyon csekély a valószínűsége.

A szerző ezután az etilbromid gőzök általólagos mérgező hatásával kapcsolatosan elterjedt téves nézeteket is cáfolja. „Akik az etilbromidot mérgező anyagnak tartják, abból indulnak ki — írja —, hogy a termékek és a gőzök hő hatására halogén anyagokká esnek szét. Azt viszont számításon kívül hagyják, hogy a mérgező folyamat veszélyessége nemcsak a halogén anyagok koncentrációjától függ, hanem attól is, hogy az ember mennyi ideig tar-

tózkodik a közelükben. Márpedig a kifejldőben levő tűzfészket kézioltóval viszonylag gyorsan (30 mp alatt) el lehet oltani, így azután nincs elegendő idő a halogéntermelő folyamat megindulására.

Tűzoltás gőzzel

A folyóirat egyik szverdlovszki levelezője egy transzformátortűz tanulságairól számol be. A tűz egy kísérleti műhelyben történt. Egy hatalmas transzformátor vasmagja meghibásodott és emiatt az egyik tekercsben rövidzárlat keletkezett. A tekercs szigetelése teljesen elégett, és az eléggé intenzív égés az áramtalánítás megtörténte után is folytatódott. A tűz hamarosan átterjedt a szomszéd fázisra, sőt a műhely távolabbi részeire is.

Az üzem tűzoltósága s a dolgozók habbal és vízzel avatkoztak be. Ez sikerrel is járt, de a vasmag teljesen deformálódott. A tüzeset után az üzem tűzoltói felajánlották, hogy egy beépített gőzzel oltó berendezést készítenek. Az aránylag igen egyszerű berendezést hamarosan üzembe is helyezték. A tűzoltáshoz szükséges gőzt egy 37 mm-es átmérőjű vezetéken az üzemi fővezetékéről nyerik. A vezeték végére szelepes gumitömlőt illesztettek.

Amikor hasonló okokból az üzemben újból transzformátortűz keletkezett, az oltást már ezzel a berendezéssel végezték. A tűzvizsgálat során kiderült, hogy a gőz nem okozott elváltozást a vasmagban, sőt két fázis teljesen épségben maradt.

A lap külföldi rovatából

I. Rjabov, a technikai tudományok kandidátusa a „Palontorjunta Brandvárn” című tűzoltófolyóirat közlése nyomán egy finnországi olajfeldolgozó vállalat tűzvédelmi felszereléseit ismerteti. A vállalatot nemrégiben helyezték üzembe és tűzvédelmi felszerelésekre közel 200 millió finn márkát fordítottak.

A felszerelések között két, egyenként — 14 kg/cm² nyomás mellett — 12 600 l/p-es teljesítményű dieselmotoros szivattyú is található. Az üzem nyolc kilométer hosszú tűzi vezetéke 200 és 250 mm átmérőjű csövekből áll, körkörös rendszerű, és 111 föld alatti tűzcsap csatlakozik hozzá.

Az olajfeldolgozó üzemrészben két vízágyút helyeztek el, amelyek — 14 atn nyomás mellett — egyenként 1000 l/p-es teljesítményre képesek. Feladatuk tűz esetén a viszonylag nem nagy (100x150 m-es) területen a felszerelések védelme, valamint a csővezeték megóvása a hőmérséklet hirtelen emelkedésének következményeitől.

A szivattyúállomáson és a kompresszorházban beépített gőzoltó, a tárolóte-

lepen pedig beépített haboltó berendezést létesítettek. A haboltáshoz szükséges felszerelések számát a legnagyobb, 18 ezer köbméteres tartályuk oltásához szükséges felszereléseket alapul véve állapították meg. Ennél a 38 m-es átmérőjű és 13,5 m magas tartálnál, amelynek 1135 m³ a szabad égésfelülete, stabil haboltó berendezést alkalmaztak, német márkájú „Komet” típusú habfolyatósövekekkel.

A finnországi normák szerint a haboltó berendezéseknek a már említett folyadékfelületre 20 percen át percenként 34 köbméter habot kell lövellniük. A habképzéshez szükséges vízmennyiség — 6,5 százalékos bekeverést alapul véve — a finnországi normák szerint 4,6 l/mp — a szabad égésfelület egy-egy négyzetméterére. (Összehasonlításul: ez a norma Németországban 8,15 l/mp, az USA-ban 4,4 l/mp, Angliában 4,9 l/mp, a Szovjetunióban pedig 5—6 l/mp.)

A beépített berendezések mellett a vállalat két könnyű gépkocsialvázra szerelt mozgatható habágyúval is rendelkezik. Egy-egy habágyúnak 50—60 méter távolságra 5 kg/cm² nyomás mellett 16 m³/p a teljesítménye. A habképző berendezés tartályos gépjárműfecskeendőre vagy közvetlenül tartályra szerelhető. A vállalat két mozgatható habtartályt is vásárolt — a szükséges tömlőkkel és kézi sugárcsővekkel együtt. Ezek a berendezések közel tíz percen át működhetnek és 5 m³ habot adnak percenként. Működésbe hozásukhoz csupán a tömlőknek a tűzcsapra történő szerelése szükséges.

A kisebb tüzek oltásához speciális oltópor-keverékeket használnak. Poroltó gépjárművek tartályából — amelyben 750 kg töltet van — az oltópor harminc méter hosszú tömlőn áramlik ki. Ez a berendezés viszonylag rövid ideig (50—60 mp-ig) működik. A vállalat emellett több tárgoncára szerelt, 100—250 kg töltetet tartalmazó, porral oltó beszerzéséről is gondoskodott. Ugyanakkor az összes tűzveszélyes üzemrészben kézioltók — számszerint 150 db porral és 80 db szénsavval oltó — található.

A vállalat állandóan 12 000 kg habképző anyaggal, 2000 kg oltóporral, 2000 db 76 mm-es és 800 db 51 mm-es tömlővel, valamint nagymennyiségű sugárcsővel, takarítási munkálatokhoz szükséges felszereléssel, gázvédő és sűrített levegős légszűrővel és három komplett, különleges üvegszálú védőruhával rendelkezik.

A tűzjelzés az üzemrészekben elhelyezett 30 tűzjelző készüléken keresztül történhet. A jelzőberendezés a tűz színhelyéről is tájékoztatást ad az ügyeletes számára, aki szirénával jelzi a riadót.

Az üzemi tűzoltóság hivatásosokból és önkéntesekből áll. Az önkéntesek száma 45 fő, s közülük 12—12 állandóan szolgálatban van. A megelőző munkával 9—10 önkéntes foglalkozik. Hetenként két alkalommal kerül sor a foglalkozásokra és a gyakorlatokra, amelyeket az üzemi tűzoltóparancsnok vezet.

Az 1960. évben megjelent cikkek kivonatos jegyzéke

	JANUÁR	Oldal		Oldal
Új esztendő, új feladatok		3	Békés és Szolnok megyei jegyzetek	1
A szabálysértési eljárás módosításának elvi kérdéseiről		5	Takarékosság — anyaggazdálkodás	10
A mentő tűzrendészet időszerű kérdései		6	Megyei versenyeken láttuk...	11
A hab oltó hatása és alkalmazása		10	Tűzvédelmi propagandánkról — Tűzrendészeti propagandamunkánk néhány időszerű kérdése	14
A gépjárművek fékberendezései		12	A testnevelési foglalkozások néhány egészségügyi problémája	11
Két érdekes tüzeset		14	Mi újság a nagyvilágban?	11
A tűzoltóélet hírei		15	Nagy tartálytelepek megelőző tűzrendészete	21
			A tűzoltóélet hírei	22
	FEBRUÁR			
Fővárosunk 15 éve szabad		3	AUGUSZTUS	
Tanulmányozzuk alkotó módon a kongresszus anyagát!		5	Alkotmányunk ünnepére	3
Újabb két esztendőre		6	Békés egymás mellett élés — nemzetközi osztrályharc	4
Faanyagok égése és lángmentesítése		10	Baráti látogatás	7
A szakértői tevékenység gyakorlásáról		12	Szabolcs megyei jegyzetek	7
A műtrágyagyártás új módszere		14	Miért szükséges a tüzállósági laboratórium létrehozása?	10
A gépjárművek fékberendezései		16	Együtt nőttek a várossal...	12
Téli estéken		18	Vegyiparunk újdonsága: a kaprolaktám	1
A hab oltó hatása és alkalmazása		20	Budapesti mozaik	11
A tűzoltóélet hírei		22	Mi újság a nagyvilágban?	18
			Nagy tartálytelepek megelőző tűzrendészete	21
	MÁRCIUS		A tűzoltóélet hírei	22
Az ez évi feladatok jegyében... — Beszámoló az országos parancsnoki értekezlet tanácskozásáról		3		
Akik már döntöttek		5	SEPTEMBER	
Segítőtársaink		6	A szocialista országok együttműködéséről	1
Mintha tegnap történt volna		7	Sokat tesznek üzemük biztonságáért	1
Színvonalas végrehajtó bizottsági beszámolókat!		10	Az 1959/60. évi továbbképzés és kiképzés tapasztalatai	11
Az iskolapadokban		11	Az első félév szabálysértési mérlege	11
Közös gondok, közös feladatok		12	Szervezettség, látványosság az országgrészi versenyeken	11
Az önkéntes tűzoltótestületekről — Írta: Dezséry László		12	Milyen gépi fejlődés várható a mezőgazdaságban?	14
Üzemünk tűzbiztonságán dolgoznak		14	Műanyag védőcsövek a villamos szerelőiparban	16
A gépjárművek fékberendezései		16	Hatalmas tűzvész Liverpoolban	17
A szakértői tevékenység gyakorlásáról		18	A kaprolaktám felhasználása	21
A porlasztott hab eljárás		20	Befejeződtek a BM sportbajnokság 1960. évi küzdelmei	21
Faanyagok lángmentesítésének ellenőrzése		21		
A tűzoltóélet hírei		22	OKTOBER	
			Az önkéntes tűzoltói munka további megbecsüléséért!	1
	APRILIS		A tudomány a vallásról	1
15 szabad esztendő		3	Párt- és KISZ-szervezeteink életéből	1
Kedves emlékek		6	A bolgár tűzoltók agitációs tevékenysége	1
A tűzoltóság 15 esztendeje		8	Tűzrendészeti szempontok az üzemek újrendszerű építésénél	10
A járható utat keresik		10	Országos tűzoltóverseny 1960	11
Az 1960. évi tűzoltóversenyekről		14	Műanyag védőcsövek a villamos szerelőiparban	16
Egy tragikus végű tüzeset tanulságai		15	Milyen gépi fejlődés várható a mezőgazdaságban?	11
Bellügyi szerveink életéből		16	A vízszerezés néhány gyakorlati kérdése	21
A legjobbak seregszemléje		20	A tűzoltóélet hírei	22
A tűzoltóélet hírei		22		
			NOVEMBER	
	MÁJUS		Az MSZMP KB Titkárságának 1958. szeptember 12-i határozata végrehajtásának néhány tapasztalata	1
Május elseje		3	November 7 emlékezete	1
Pártszervezeteink életéből		4	A tudomány a vallásról	4
A versenyre készülődnek...		6	Párt- és KISZ-szervezeteink életéből	6
A községi szerek és felszerelések karbantartásáról		8	Az instruktorok figyelmébe	6
Vizkódoltási kísérlet		10	Megkezdődött az oktatás	6
A szakértői tevékenység gyakorlásáról		14	Műanyag védőcsövek a villamos szerelőiparban	10
A gépjárművek fékberendezései		16	Tüzeset egy földgázkitörésnél	10
A forgácslapgyártás		18	Textiliák lángmentesítése	11
Olvasóink fóruma		20	A kísérlet sikerült	13
A tűzoltóélet hírei		22	A vízszerezés néhány gyakorlati kérdése	14
			A Dunai Vasmű önkéntesei között	16
	JÚNIUS		Olvasóink leveleiből	18
A világ népei bizakodnak		3	Befejeződtek az 1960. évi BM sportbajnokságok és a Fegyveres Testületek III. Spartakiádjának küzdelmei	20
Az osztályharc értelmezéséről		4	A tűzoltóélet hírei	22
Tanulmányképpen... — Tűzoltószemmel a mezőgazdasági építészeti kiállításon		6		
Az éjszakai órákban		7	DECEMBER	
A községi önkéntes tűzoltóságok szerellatásáról		8	A mezőgazdaság szocialista átszervezésének befejezése — közös ügyünk	3
Tűzoltószemmel a vásáron		11	A tudomány a vallásról	4
A nagy munka előtt		12	Párt- és KISZ-szervezeteink életéből	6
A szakértői tevékenység gyakorlásáról		14	Most sem tétlenkednek	8
Gáznemű infravörös hőszugárzó		15	Napjaink kérdései...	10
Mi újság a nagyvilágban?		18	Hogy az életben is megállják a helyüket...	12
Faipari szárítók létesítése		18	Vegyipari berendezések elhelyezése a szabadban	14
Verseny közben...		20	A kiképzési testnevelés sikeréért	16
A tűzoltóélet eseményeiből		22	Az egész gyár megbecsülését élvezik...	17
			A vízszerezés néhány gyakorlati kérdése	18
	JÚLIUS		Miről ír a „Pozsarnoje Gyelo”?	20
Eredményesebb propagandamunkát		3	Az 1960. évben megjelent cikkek kivonatos jegyzéke	23
Osztályérdek és hazafiság		4	A tűzoltóélet hírei	22
A párt nem tűrheti az őszinte véleménynyilvánítás korlátozását!		6		
Olvasóink fóruma		7		

A tűzoltóélet hírei

Kiskörösről írják

„Az 1960—1961. évi továbbképzési évadot néhány héttel ezelőtt — járásunkban is — ünnepélyesen megnyitották. A megnyitón a járáshoz tartozó községek tűzoltóparancsnokai teljes létszámban megjelentek.

A foglalkozás megkezdése előtt Király István elvtárs, a járási tanács vb titkára valamint Szűcs László r. szds. a járási BM-szervek pártszervezetének titkára és Hajas István t. szds., a járási kirendeltség vezetője köszöntötte a megjelenteket. Az elvtársak az ideai tűzoltóversenyek eredményeit is értékeltek és hangsúlyozták, hogy különösen a tabdiki teljesítménye igen elismerésre méltó, mivel a járás legkisebb községének ifjú önkéntesei az országérszi tűzoltóversenyen elért előkelő helyezéssel is igazolták azt a közmondást, hogy »Kicsi a bors, de erős!«

Sajnos az akasztóiaknál egészen más a helyzet. Úgy tűnik ugyanis, mintha egy kissé »a szögre akasztottak volna lelkesedésüket... Reméljük azonban, hamarosan ők is felzárkóznak majd a többiekhez...

Az üdvözlő beszédek elhangzása után a Nagy Októberi Szocialista Forradalom 43. évfordulója alkalmából több kiváló munkát végző parancsnoknak kitüntetést, előléptetést és osztályparancsnoki dicséretet adtak át.

A parancsnokok egyébként az első foglalkozásra kivétel nélkül igen alaposan felkészültek. S bár többen hangoztatták, hogy csupán »dióhéjban« kivánnak hozzászólni, mondanivalójuk azonban — terjedelmét tekintve — valósággal »dinnyehéjjá« terebélyesedett...

A foglalkozás egy hatvan férőhelyes tehénistálló és a közelében lévő takarmányszérű jól sikerült oltási gyakorlatával zárult — írja szerkesztőségünkhez küldött levelében Busa István tü. örm.

MAGYAR TŰZOLTÓ

A magyar tűzoltóság folyóirata.
Szerkeszti a szerkesztő bizottság.
Szerkesztő:
Beszteri Lajos
tűzoltószázados.
Szerkesztőség:
V., József Attila u. 2-4.
Telefon: 121-710.
Kiadja a BM Országos Tűzrendészeti Parancsnokság.
Felelős kiadó: Dr. Micskó Rudolf.
Terjeszti a Magyar Posta.

609867/2 — Zrínyi Nyomda, Budapest

A kapuvári önkéntesek

A „Kisalföld” című megyei napilapban hosszabb tudósítás jelent meg a kapuvári önkéntes tűzoltókról. A tudósításból kiderül, hogy a község önkéntes tűzoltótestülete közel kilencven esztendő múltára tekinthet vissza. Igaz ugyan, hogy a testület évtizedekkel ezelőtt még csupán egyetlen rajból állt, most viszont a férfi, a női és az úttörő-tűzoltók hat rajba szerveződtek...

Az önkéntesek sikeres versenyszereplésük mellett a nyári tűzvédelemben is derekasan helytálltak. Az úttörők összekötő-, a nők figyelő-, a férfiak pedig ellenőrző szolgálatot teljesítettek. A felelősségteljes munkából különösen a „gáztaiak” tűntek ki. Ezért a községi tanács közel 10 ezer forint értékű egyenruhával lepte meg őket.

Új önmentő készülék

A bányatűzek alkalmával is eléggé gyakori a szénmonoxid mérgezés veszélye. Eppen ezért a Minisztérium vonatkozó határozata értelmében az év végéig minden tűzveszélyes munkahelyen dolgozó bányászt el kell látni mentőkészülékkel. A készülékeket, — amelyek darabonként mintegy 200 forintba kerülnek — Lengyelországból importáljuk. Súlyuk körülbelül egy kiló. Három főreszből állnak: a gázszűrő acéltartályból, a patronból, amely fél órán át gázmentes levegőt biztosít és a szájcsutorából, amely a patronhoz egy 22 bordás tömlővel csatlakozik.

Ismét két új tűzoltószertár

Pécsváradon — belügyi és tanácsi beruházásokból — új, korszerű gépjárműfecskendő befogadására is alkalmas tűzoltószertár épül. Az építkezéshez jelentős társadalmi munkával — a községi önkéntes tűzoltóság tagjai is hozzájárulnak. Új, gépjárműfecskendő befogadására alkalmas szertár épül Bükkdőn is. Az építési költségeket közsegfejlesztési alapból fedezik.

Szpartakiád — Veszprém megyében

Nemrégiben fejeződött be a Néphadsereg napja alkalmával rendezett Veszprém megyei fegyveres szpartakiád, amelyen a honvédség, a rendőrség, a büntetés-végrehajtási és légóltalmi szervek, valamint a munkásőrség és a tűzoltóság csapatai vettek részt.

A tűzoltók a sakk-csapatversenyben harmadik, röplabdában első, céllövésben pedig csapatban harmadik, illetve Tóth József elvtárs révén egy egyéni második helyezést értek el. Az összesített pontversenyben végeredményben 39 ponttal — a rendőrség és a honvédség mögött — harmadikok lettek.

Hangverseny Szarvason

A szarvasi önkéntes tűzoltótestület a járási kultúrotthonban november 12-én jól sikerült hangversenyt rendezett. A hangversenyen közreműködtek és nagy sikert arattak: Szilvássy Margit és Palócz László az Állami Operaház magánénekesei, Peregi Ilonka és Kozma Lajos énekművészek, valamint az Állami Tűzoltóság Központi Szimfónikus Zenekara és a zenekar tagjaiból alakult népi zenekar.

A lelkes tapsokból kijutott a helyi tűzoltótestület nemrégiben alakult fúvós zenekarának is, amely Kozák Lajos karnagy vezetésével igen nagy fejlődésről tett tanúbizonyságot.

A „Keletmagyarország”-ban olvastuk

„Az őri »Petőfi« termelőszövetkezetet a BM megyei tűzrendészeti osztályparancsnokságának dolgozóji patronálják. Sárai Bertalan elvtárs osztályparancsnok és helyettese Simon Péter rendszeresen meglátogatják a szövetkezetet és amiben szükséges, segítenek. Így például a tűzoltók a nyár folyamán gépkocsival és emberekkel támogatják a tsz-t, hogy a hordást és a cséplést időben befejezzék. Tavaly a tűzoltók brigádja

Ismét megkezdte működését az Újpesti Dózsa vívószakosztálya



A szarvasi önkéntesek fúvószenekara

Épített fel egy szarvasmarha istállót, s az idén egy újabb szerfas gazdasági épületet építettek. Három hétig a szabadidejüket feláldozva adtak segítséget az áldozatkész emberek. A kiváló munkát végzett: Szabó Károly, Gulyás Sándor, Somogyi István, Kostyó András elvtársak és a többiek a szövetkezet vagyonát sok ezer forint értékű társadalmi munkával gyarapították.

INNEN — ONNAN

— 35 ezer forint felhasználásával új tűzoltószertár épült Balinkán. Rövidesen sor kerül az ünnepélyes átadásra.

— Herczegszántón a közelmúltban adták át rendeltetésének a község új tűzoltószertárát. A munkából a helyi önkéntes tűzoltók és a bajai alosztály beosztottai egyaránt derekasan kivették a részüket.

— A BALATONALMÁDI ÖNKÉNTES TŰZOLTÓK jól sikerült szüreti bált rendeztek, amelyen több csehszlovák és német üdülővendég is részt vett.

— A Zala megyei Nagyrada község népfrent bizottságának valamennyi tagja — részben fogattal — részben pedig gyalog munkával — egy-egy nap társadalmi munkát végez az új tűzoltószertár építésénél.

Egy sporthír

Hosszabb szünet után újjalakult és ismét megkezdte működését az Újpesti Dózsa vívószakosztálya. Az edzéseket az Eötvös utcai vívóteremben tartják, ahol a minősített versenyzők felkészítése mellett nagy gondot fordítanak az utánpótlás nevelésére is.

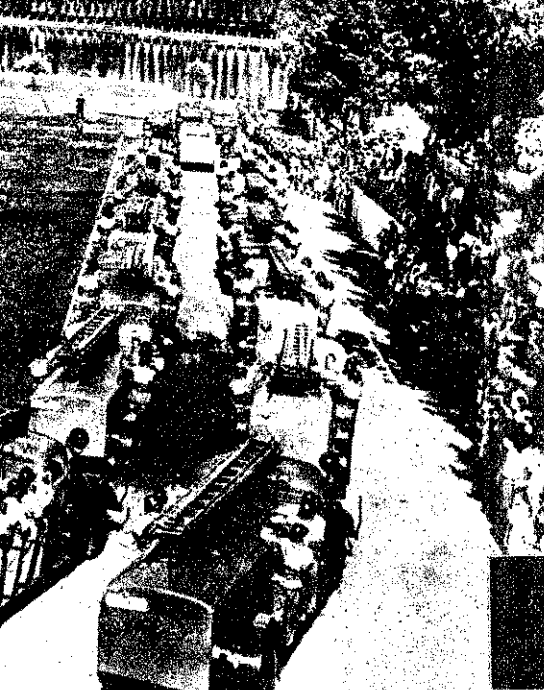

A Román Népköztársaságban ebben az esztendőben is nagy közönségsikert arattak a tűzoltóversenyek. Képzünkön a versenyek néhány érdekes mozzanata, valamint a hivatásos tűzoltóság impozáns elvonulása látható az országos tűzoltóversenyen

KÉPES világhiradó



Egy „A-32-es Lansen” gép lezuhant egy közép-svédországi majorságra. A szerencsétlenségnek két halálos áldozata lett. Képzünkön: munkában a tűzoltók

Egymillió fontnál több kárt okozott a Manchesterben keletkezett hatalmas tűzvész. A négy hatalmas áruraktár tüzét 200 tűzoltónak csak négyórás megfeszített munkával sikerült eloltania



Őrségben az NDK „kapujánál”. A rostocki kikötő a külföldi tengerészek számára minígy az NDK „névjegye”. Érthető tehát, hogy tűzvédelmére is igen nagy gondot fordítanak. Képzünkön: őrségváltáson az egyik vonulószér és az egyik tűzoltóhajó legénysége



Százötven áldozatot követelt a Közép-Amerikában pusztított „Donna” ciklon. Képzünkön Manhattan egyik utcája a szerencsétlenség után

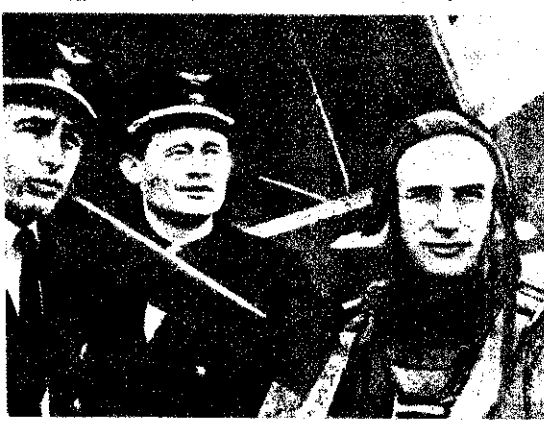

A szovjet ejtőernyős tűzoltók repülőgépen „vonulnak” és már a kezdeti időszakban támadják meg az erdőtüzeket. Képzünkön balról jobbra: B. M. Safejev megfigyelő, V. I. Jelebszinov pilóta és M. P. Radosztjev ejtőernyős, akik eddig már 37 erdőtüzet vettek időben észre, illetve oltottak el sikeresen



Észak-Olaszországban súlyos árvizek pusztítottak. A mentési munkálatokban a tűzoltóság nagy erővel vesz részt