

Épült a második ötéves terv keretében...

Az új év első napjaiban kezdte meg mű-
ködését a Kispesti Hőerőmű

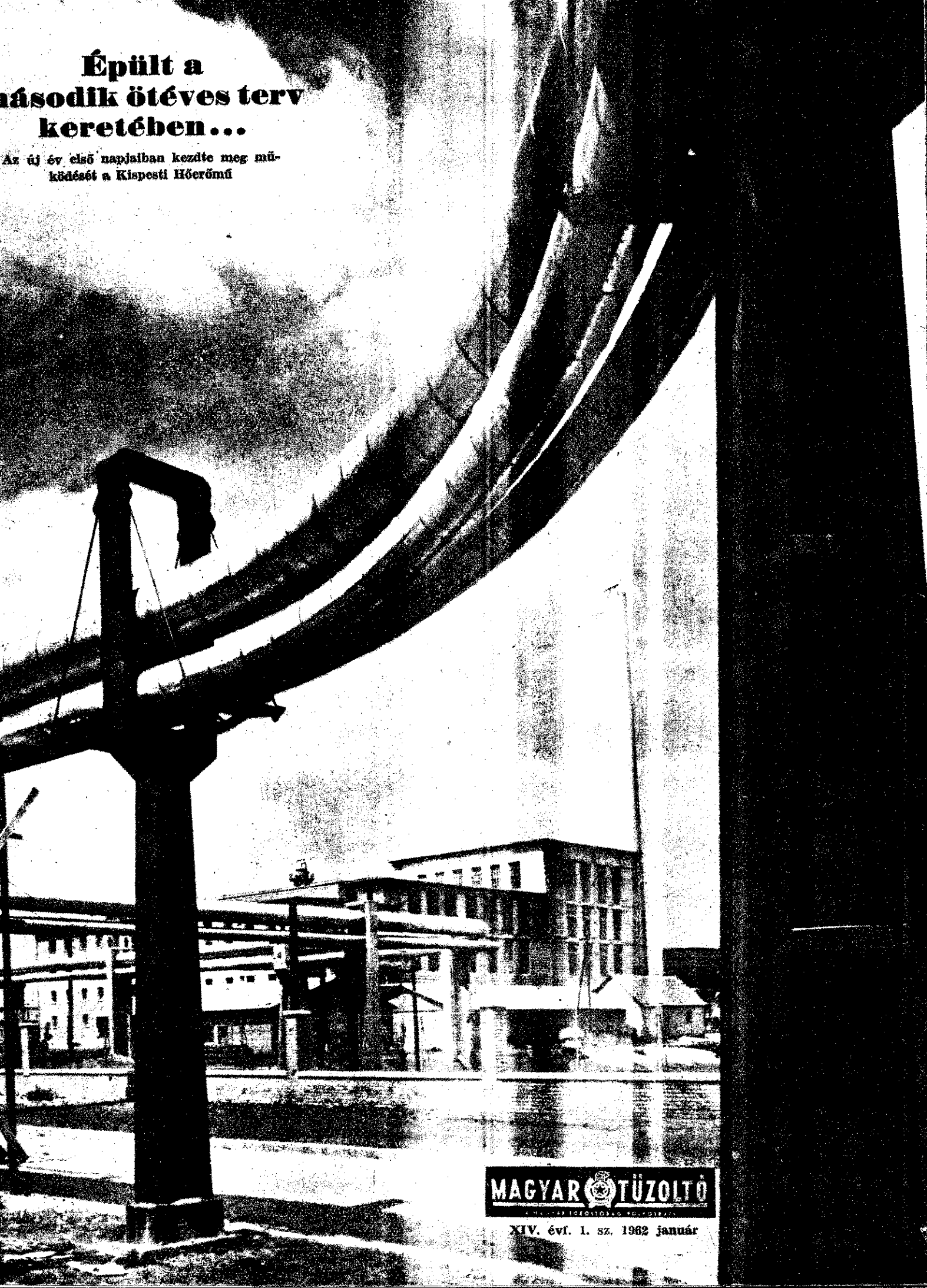

MAGYAR TŰZOLTÓ

XIV. évf. 1. sz. 1962 január



Moszkvában ülésezett a Szakszervezeti Világszövetség V. kongresszusa. Képünkön: V. V. Grisin, a Szovjet Szakszervezetek Központi Tanácsának elnöke megnyitja az egyik ülést



Jurij Gagarin, a világ első számú űrhajósa nemrégiben Indiában járt. Indiai útja során megkoszorúzta Gandhi sírját is



Kelet- és Nyugat-Berlin legjelentősebb átkelőpontja a Friedrichstrassenál van. Itt zajlanak le időről időre az NDK elleni provokációk, amelyeket igen gyakran a nyugati megszálló katonák provokálnak. Képünkön: amerikai katonák teljes harci készenlétségben, szinte háborús fedezékből lesik az NDK határőrségét



Pillanatkép a katangai harcokból: Az ENSZ katonai alakulatai elfoglalják az Elisabethville-i repülőteret



A Szagak Bizottsága, az atomfegyverek elirtásáért harcoló angol szervezet tüntetést rendezett az ország különböző részeiben levő amerikai támaszpontok ellen. A tüntetések során az angol hatóságok sok embert letartóztattak. A képen: Tüntetőik üléseztrájkja a London közelében levő Ruislip-i amerikai légitámaszpont előtt



Ülésezett az országgyűlés. A Magyar Népköztársaság büntető törvénykönyvéről szóló törvényjavaslatot dr. Nezvál Ferenc igazságügyminiszter terjesztette elő

Egy hónap ESEMÉNYEIBŐL

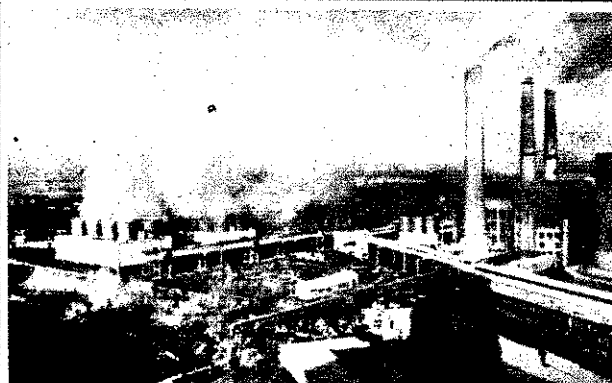

1961 szeptembere óta teljes kapacitással dolgozik három gépegyeséggel és a hozzávaló alállomásokkal kibővített Ajkai Erőmű

Új Diesel-csarnok épült a Kismotor- és Gépgyárban. Képünk az új csarnok egy részletét mutatja

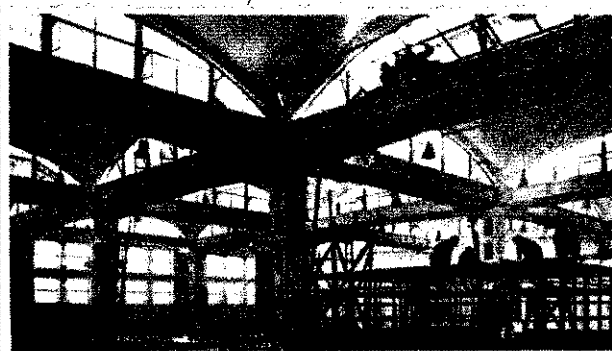

Hétről hétre újabb lakásokat adnak át Dunaújváros új lakónegyedében. Ezekbe a lakásokba nemcsak távfűtést, de a gázt is folyamatosan bevezetik





A Hazafias Népfrent országos tanácskozásán felszólalt Kádár János, az MSZMP KB első titkára



Ghanai és guineai diákok érkeztek hazánkba. A fiatalok Budapest különböző egyetemcsein tanulnak majd

December hónapban ismét megkezdték Budapesten a gyermekbénulás elleni védőoltásokat



A
"MAGYAR TŰZOLTÓ"
MINDEN KEDVES
OLVASÓJÁNAK
EREDMÉNYEKBEIN GAZDAG,
BOLDOG ÚJ ESZTENDŐT
KIVÁN A SZERKESZTŐSEG

További feladatok jegyében

Írta: dr. Micskó Rudolf t. vezérőrnagy, a BM OTP vezetője

Most, hogy ismét lezártunk egy esztendőt, szükséges, hogy számot vessünk elmúlt évi tevékenységünkkel, és annak tapasztalataival gazdagodva határozzuk meg az új esztendő fontosabb tennivalóit.

Az 1961-es esztendő szocialista hazánk tűzrendészeti helyzetének javításában további eredményeket hozott. Mindez különösen a tűzrendészet társadalmiasítása terén elért eredményekben tapasztalható, amelyhez messzemenő segítséget adott az MSZMP KB Titkárságának 1958. szeptember 12-1 határozata. E határozat megvalósítása nyomán a községi és az üzemi önkéntes tűzoltóságok nagymértékben megerősödtek. Jelentős részük ma már mind elméleti, mind pedig gyakorlati téren alkalmas a szocialista ipar és mezőgazdaság tűzvédelmének biztosítására. Igaz, az önkéntes tűzoltóságok műszaki felszerelésében — és ruházati ellátásában — ma még számos helyen mutatkozik lemaradás, mégis a szervezeti téren és a felkészültségükben bekövetkezett fejlődés azt igazolta, hogy az eddigieknél nagyobb feladatokat is bízzunk az önkéntes tűzoltóságokra. Egyébként ezek a körülmények tették lehetővé az elmúlt évben az állami tűzoltóság részleges átszervezésének végrehajtását, amely a tűzrendészet további megszilárdításán túlmenően jelentős anyagi megtakarítást is eredményezett.

A tűzrendészet társadalmiasítása terén elért eredményekben komoly részük van a pártbizottságoknak, a pártbizottságoknak és legtöbb helyen a tanácsszervezeteknek is. A pártbizottságok szellemében a párt- és tanácsszervezetek az elmúlt esztendőben is segítettek az önkéntes tűzoltótörségek szervezeti megerősítését és politikai nevelését.

A mezőgazdaság szocialista átszervezésének befejezése a tűzrendészeti szervek elé is igen komoly feladatokat állított. A szocialista mezőgazdaság, s ezen belül különösen az újonnan alakult termelőszövetkezetek tűzvédelmének megszervezéséhez és biztosításához az adott helyzetnek megfelelő tűzrendészeti intézkedésekre volt szükség. Ezt a feladatot tűzrendészeti szerveink alapján véve jól oldották meg.

Itt kell megemlíteni azt az áldozatkész patronáló munkát is, amelyet a személyi állomány szabad idejében végzett az önkéntes tűzoltóegységek munkájának segítése, kiképzése, versenyekre történő előkészítése, továbbá a nyári mezőgazdasági termények s a tsz-ek tűzvédelmének megszervezése, valamint a lakóházak tűzrendészeti felülvizsgálata érdekében.

Igen pozitív az a fejlődés is, amelyet az elmúlt év során az ipari és mezőgazdasági létesítmények vezetőinek többségénél sikerült elérnünk. Ma már mind több gazdasági vezető érti meg a tűzrendészeti munka fontosságát és a tűzrendészeti szervekkel együtt tevékenykedik a tüzesetek megelőzésében.

Elért eredményeink mellett azonban olyan sajnálatos esetekről és hibákról is említést kell tennünk, amelyeket még az elmúlt év folyamán is tapasztaltunk egyik-másik szervünk, továbbá felelősségteljes beosztásban szolgálatot teljesítő néhány elvtárs részéről. A tapasztalt hanyag intézkedések és felelőtlen mulasztások következményeként keletkezett tüzeset többek között az IKARUSZ-Karosszéria- és Járműgyárban, a Nagyhalászi Kendergyárban, a Tiszavasvári Alcoloida Vegyészeti Gyárban, amelyek nagy anyagi károsodást okoztak a népgazdaságnak.

Az új esztendő egyik legfontosabb feladatának mindenekelőtt az eddig elért eredmények megszilárdítását és a szolgálat ellátásában még számos helyen megmutató hiányosságok és hibák teljes felszámolását kell elérni, s ennek érdekében valamennyi szinten emelni kell a vezetői munka színvonalát, az irányító és ellenőrző tevékenységet.

Az ipar, a mezőgazdaság és a lakóházak tűzvédelme érdekében el kell érni, hogy a tűzrendészeti határozatok mindenkor reális feladatokat szabjanak meg. A létesítmények tűzvédelme érdekében elsősorban felvilágosító munkával, de ha szükséges, következetes hatósági intézkedéssel is érvényt kell szerezni a tűzrendészeti határozatokban foglaltaknak. E munkában igen fontos szerepük van az instruktor elvtársaknak, s éppen ezért az ő munkájuk segítésére, ellenőrzésére — felelősségtudatuk növelésére — fokozott gondot kell fordítani.

További fontos feladatunkat képezi a lakossággal való kapcsolat kiszélesítése, a községi és üzemi önkéntes tűzoltóegységek munkájának segítése, s ugyanakkor nagy gondot kell fordítani az ez évben tartandó tűzoltóversenyek színvonalas megrendezésére.

Az eddigiekből is láthatjuk, hogy az új esztendőben is igen sok és szerteágazó feladatot kell végrehajtanunk. Feladataink elvégzéséhez az előfeltételek biztosítása vannak. Rajtunk tehát a sor, hogy kellő felelősséggel, kommunista szívvel, lelkesedéssel meg is valósítsuk azokat. Az 1962-es évben szocialista hazánk tűzvédelméért és a második öt éves terv sikeres végrehajtásáért érzett teljes felelősségünk tudatában végezzük munkánkat!

Bizást tekinthetünk az új esztendőbe. Bizakodásunk forrása a béke erőinek világszerte végbement megerősödése. Erőt és lelkesedést kölcsönöznek számunkra a Szovjetunió Kommunista Pártja XXII. kongresszusának határozatait, a szovjet tudomány világraszóló eredményeit, a szocialista országok — köztük hazánk — nagyarányú sikerrel, amelyek létezésükkel ma már formálói a világban végbement eseményeknek.

E gondolatok jegyében az Országos Tűzrendészeti Parancsnokság kollektívája, valamint a magam nevében kívánok minden egyes önkéntes tűzoltónak, a tűzrendészet valamennyi társadalmi aktívájának és minden állami tűzoltó elvtársnak jó egészséget és boldog új esztendőt.

A KOMMUNISTA

Egy igazságos, harmonikus társadalom vágya már azóta él az emberiségben, amióta a társadalom osztályokra szakadt, és kizsákmányolás, elnyomás lett a nagy többség sorsa. Legendák keringtek a régművekről „aranykorról”. Ezek a legendák azt táplálták az emberekben, hogy volt egy régi korok, amikor nem volt ellentét, harc a társadalomban, s nem volt nyomor: bőség, boldogság, békehonat az földön. Szerették volna visszaállítani azokat az állapotokat, de mindig leverték őket. Az „aranykor” azonban nem volt, hanem lesz. S megvalósulása nem az emberek erkölcsi megjavulásával, hanem osztályharcban történik.

Az elnyomás ellen harcoló tömegek legjobbjai már régebben elfogták a kommunizmus utópisztikus elképzelését. De csak a kapitalizmus idején jöttek létre azok az előfeltételek, amelyek a tényleges megvalósításhoz szükségesek: magas fejlettségű termelőerők, gépi, nagytüzemi termelés és egy olyan osztály, amely képes felváltani minden kizsákmányolást és elnyomást. A kapitalizmus viszonyainak tudományos vizsgálataival, a munkásosztály harcának tapasztalatai általánosításával teremtette meg Marx és Engels a kommunizmus tudományos eszméit és forradalmi pártját.

Korunkban a kommunizmus eszméi és gyakorlati olyan diadalt arattak már, amely fényes bizonyítéka a marxizmus igazságnak. A szocialista világrendszer nemcsak kialakult az imperialisták minden akadályozó tevékenysége ellenére, de jelenleg már a világtörténelem alakulásának döntő tényezőjévé vált. Segíteni a kommunizmus diadalmát, részt venni a teljes győzelemért folyó harcban — minden haladó gondolkodású ember szent kötelessége!

A legfejlettebb erkölcs

A kommunizmusért való harc szükség-szerűen olyan erkölcsi vonásokat alakít ki, az erkölcsi elveknek és normáknak olyan rendszerét formálja ki, amelyek minden eddigi felfogásnál, normánál magasabbrendűek. A kommunista erkölcs a munkásosztály harcának tudatossá válásából alakul ki. Elméleti alapja a marxizmus-leninizmus, de tartalmazza a munkásosztályban korábban kialakult, a tőkés renddel szembenálló erkölcsi elemeket is. Nem úgy jön létre, hogy eldobt mindent, hanem tartalmazza az egész emberiség által történelmileg kialakult pozitív erkölcsi értékeket.

„A kommunista erkölcs magában foglalja a főbb általános emberi erkölcsi szabályokat, amelyeket a néptömegek évezredek alatt a társadalmi elnyomással és az erkölcsi fogyatékoságokkal vívott harcokban kialakítottak.” És magában foglalja az „erkölcsiség és igazságosság ama egyszerű szabályait, amelyek a kizsákmányolók uralkodó korszakában eltorzultak és amelyeket szegíyentelenül lábbal tiportak” — mondja ki az SZKP programja.

Vagyis az erkölcs fejlődésében van folytonosság is, de az viszonylagos, a mindenkori társadalmi és osztályhelyzet által meghatározott, nem pedig valami általános társadalom feletti elvek, normák megvalósulása. A fejlettebb társadalmi viszonyok között élő, fejlettebb osztályok harcában bővülnek a pozitív elemek: ki-

emelkedő személyiségek, erkölcsi jellemek példái lesznek a néptömegeknek, s harcukkal azonosulnak.

Az erkölcsi fejlődés eddigi legmagasabb csúcát a munkásosztály erkölcsé képviseli. A munkásosztály harcra teremt meg az elnyomottak teljes felszabadulását, a kizsákmányolás megszüntetését. Ennek a harcnak a nyomán — pontosabban a harc folyamatában — az erkölcsiség és az igazságosság kialakuló szabályai mind az egyes emberek, mind a népek közötti kapcsolatok sérthetetlen elveivé lesznek.

Harci fegyver

Az emberi alkotó tevékenység a kommunizmusért való harcban kapja meg igazi értelmét és az elért eredményekben az igazi kielégülést. „Azelőtt az emberi elme, az emberi génusz csak azért alkotott — mondja Lenin —, hogy egyeseknek juttassa a technika és kultúra minden áldását, a többiek pedig megfoszsa a legszükségesebbtől — a művelődéstől, a fejlődéstől. Most ellenben a technika minden csodája, a kultúra minden vívmánya a nép közkincsévé válik, és mostantól fogva az emberi elme és génusz sohasem lesz az erőnek eszköze, a kizsákmányolás eszköze. Mi tudjuk ezt — és kérdezem, talán nem érdemes dolgozni, nem érdemes odaadni minden erőnket ennek a roppant történelmi feladatnak érdekében? S a dolgozók el fogják végezni azt az óriási történelmi munkát, mert a forradalom, az újjászülés és a megújulás hatalmas szunnyadó erői rejlenek bennük.”

A kommunizmust nem lehet rendeletileg bevezetni, de eszméi olyan életcélként adnak, amelyért érdemes harcolni. Erkölcsi fölemelkedést jelent a kommunista célokért harcolni! Erősíti a meggyőződést, hogy a világ megváltoztatható, s tudatosítja, hogy mi a jó a társadalomnak.

A vallás felfogásában a cselekedet mértéke az isten. Jósándékú az a cselekedet, amely istennek tetsző, tehát azért az ateista kommunista cselekedetének, ha a legtöbbet teszi is az emberiségért, akkor sem lehet pozitív értékelést adni. A vallás-erkölcs szerint azért kell jól tenni, hogy isten megjutalmazzon, s azért kell a rosszat kerülni, mert isten büntet. Hamis elv és gyakorlat ez, mivel nem bátorít arra, hogy bátrabban harcoljanak az emberek önmagukért és a társadalomért. Ennél messzeemenően magasabbrendű erkölcsi tudatosság a jól azért tenni, mert az a társadalom ügyét szolgálja, s a rosszat azért kerülni, mert az káros a társadalomnak — tudni azt, hogy mi jó és mi rossz a társadalomnak.

A kommunista erkölcs éles fegyver a munkásosztály és a párt kezében. A burzsoázis erkölcs tudatosan ködösíti az osztálytartalmat. A kommunista pártok viszonnyalant hirdetik a kommunista erkölcs osztályjellegét. „Mi azt mondjuk: erkölcs az, ami elősegíti a régi kizsákmányoló tár-

sadalom elpusztítását és valamennyi dolgozó egyesítését a kommunisták új társadalmát építő proletariátus körül.” — „A kommunista erkölcs alapja a kommunizmus megszilárdításáért és betetőzéséért való harc.”

A burzsoázis erkölcséről

A burzsoázis hosszú ideig azt terjesztette, s olyan illúziókat táplált, hogy a kapitalizmusban mindenki számára egyenlő esélyek vannak a boldoguláshoz: pl. a cipőtisztítóból milliionosok lesznek. A keresztényesség felfogása szerint is tulajdonossá válik a szorgalmas, takarékos munkás. De mindehhez — mint mondják — erős jellemvonások kellene: célratörés, erős akarat szükséges, hogy „kiharcolják” helyüket a nap alatt. Az egyéni sikert tehát a konkurrenciaharcban mint a hátrahagyott célratörés, az energikus fellépés eredményét könyvelik el.

Erkölcsi dicshimnuszokat zengenek a pénzcsinálás, a karrier mestereiről. Márpedig a tőkésnek egyáltalán nem szentimentálisak, ha a pénzszerezésről s a profit növeléséről van szó. Nagy haszonért még a közönséges bűncelekményektől sem riadnak vissza. „A pénznek nincsen szaga” — mondja az ennek megfelelő szólásmondás is.

A kapitalizmus általános válsága idején a tőke egyre kevesebbek kezében összpontosul, és a kistulajdonosok — bármily szorgalmasak is — tömegesen mennek tönkre. A „pénzcsinálás művészete” tehát újabb módszereket követel. Nő a széleskörű ismeretség, a „befolyásos pártfogó” szerepe. Egyre kevesebben csinálnak karriert, tehát fokozódik a mások letiprása, a gerinctelenség szerepe. A kapitalizmus hanyatlásának ilyen mélységeit fejezi ki az általában eluralkodó reménytelenség, a manákálás, az élvhajhászás, a közömbösség mások bajával szemben. És ez érthető is! A burzsoázis nézetek hatása alatt állók ugyanis milyen perspektívát láthatnak maguk előtt? Milyen remény élhet bennük? A sajtó, a rádió, a televízió, a ponyvaregények hazugságokkal tömők a fejüket, s a gyilkolás, a rombolás ösztönét, az emberi élet közömbös kezelését ébresztgetik bennük.

A burzsoázis pesszimizmusáról

Cinikus, pesszimizista életelveket kapnak, hiszen a kapitalizmus elkerülhetetlen pusztulását mint a világ egészének pusztulását viszik tudatukba. Jaspers, német burzsoázis ideológus ezt így fogalmazza meg: „A világ végeről eddig csak irreális képzetek voltak... Most azonban a világ végének reális lehetőségéről van szó. A világnak ez a vége már nem pusztán elképzelés, nem fikció, nem az, hogy véget ér a világ, hanem annak reális lehetősége, hogy a föld egész területén minden élet

ERKÖLCSRŐL

megöletik, és pedig — a fejlődés gyorsuló ütemét figyelembe véve — már a közeli jövőben."

Az atompusztítás ideológiai lovagjai között papok is találhatók, akik isten nevében fenyegetik az embereket a végítélettel. „Aki az atomfegyverek ellen harcol, abban az illúzióban él, hogy kiküszöbölhetik a háborúkat” — írják. Más helyen azzal „vigasztallják” az atomháborútól féltő híveiket, hogy az „atomháborúban az ember teste elpusztul, de fő az, hogy a lelke megmeneküljön. Aki ez ellen harcol az „túlértékeli” az ember fizikai egzisztenciáját”. Egy hamburgi lelkes szerint „az atomfegyverek gonoszak — nem lehet őket igazolni. De a kommunizmus még rosszabb. Ha az atomfegyvert a nyugatiak kiadják a kezükből, a világ a kommunizmus befolyása alá kerül”. Ime, láthatjuk, hogy ezek a cinikus megnyilvánulások mindenütt a sötét kilátástalanság képét festik az emberek elé, s azt vad kommunistaellenes uszítással kapcsolják egybe. Nagyon igaza van Stefnbecknek, az USA egyik híres írójának, amikor hosszú távollét utáni első benyomásait leírja egy levélben az amerikai életformáról:

„... először is valami idegtépő, mindenbe beszivárgó, a végtetekig elfajult erkölctelenség van itt, amely — a gyermekektől fel a legmagasabb állami fórumokig — mindent áthat. Másodsor, valami ideges nyugtalanság mindenkinél, törekvés vagy vágyakozás, nem tudni mire — talán a tisztaságra. És azután borzalmas eldurvultság, kegyetlenség és kétségbeesés — főképp az anyagilag túlságosan ellátott embereknél. És végül az a komor ingerlékenység, amely jellemző a félelmet érző emberre. Nagyon aggaszt engem... az országunkban eluralkodó cinizmus és erkölctelenség. Ha ez így megy tovább, és semmi sem változtat a helyzeten... elveszítünk mint nemzet.”

A kommunisták előtt világosak az erkölctelenség, a cinizmus és a kegyetlenség ilyen eluralkodásának okai. Természetes velejárója ez a kapitalizmus hanyatlásának, s nem nyújthat optimizmust az embereknél. A kommunista erkölcs tartalma viszont éppen azért lehet optimista, mert az egyetlen kiutat adja ebből a kilátástalannak látszó sivatárságból: felszámolni a kizsákmányolást, az elnyomást — küzdeni az emberiség érdekeiért. Ez olyan erkölcsi tulajdonságokat erősít meg, amelyek a legegyszerűbb dolgozót is föléemeli a gazdagok vagyon hátrahagyásából eredő kapzsiságának, képmutatásának és cinizmusának.

A kommunista erkölcs rendszere

A kommunista erkölcs abban is különbözik minden megelőző erkölctől, hogy az erkölcsi értékek olyan alá- és fölérendelést adja, amely a valóságnak megfelelően tükrözi az érdekek viszonyát. A jó állampolgár, a jó hazafi, a jó család-

apa, férj, a jóbarát erkölcsi követelménye nem független egymástól — és ezek nem is mechanikus egymásmellettségben jelentkeznek. A munkásosztály az osztályhűségnek alárendeli a barátságot, a testvéri szeretetet stb. Ez az alá- és fölérendelési viszony ugyanakkor nem lebecsülése az alapvető osztályérdekek mellett meglevő más erkölcsi viszonyoknak, hanem csak a maguk helyére tévése. Amikor az SZKP új programja megfogalmazza a kommunizmus építőinek erkölcsi kódexét, az erkölcsi elvek kifejtésében meglevő sorrend ezt is tartalmazza. Nézzük, melyek ezek az elvek!

— Odaadás a kommunizmus ügye iránt, a szocialista hazá, a szocialista országok szeretete;

— a társadalom javára végzett lelkiismeretes munka; „aki nem dolgozik, ne is egyék”;

— a társadalmi tulajdon védelmére és gyarapítására való gondoskodás;

— magas fokú társadalmi kötelességtudat, s kérielhetetlenség a társadalmi érdekek megsértőivel szemben;

— kollektív szellem és kölcsönös elvtársi segítség: „egy mindenkiért, mindenki egyért”;

— humánus kapcsolat és kölcsönös megbecsülés az emberek között: „az ember az embernek barátja, elvtársa és testvére”;

— becsületesség és igazságosság, erkölcsi tisztaság, egyszerűség és szerénység a társadalmi és a magánéletben;

— kölcsönös megbecsülés a családban, s gondoskodás a gyermekek neveléséről;

— kérielhetetlenség az igazságtalanságokkal, a hanyagsággal, a becsülettelenséggel és a karrierizmusai szemben;

— a Szovjetunió minden népének barátsága és testvérsége s kérielhetetlenség a nemzeti és faji ellenségeskedéssel szemben;

— kérielhetetlenség a kommunizmus elengedhetetlen, a népek békéjének és szabadságának ellenségeivel szemben;

— testvéri szolidaritás minden ország dolgozóival, minden néppel.

A kommunista erkölcs természetesen nem máról holnapra válik uralkodóvá az emberek cselekvésében. Nem is lehet egyszerűen könyvből megtanulni, mert nem tárgy ismeretek összegyűjtött foglalat. Hiába fújja valaki a kommunista elveket, hiába tanulja meg, hol és milyen tétellel található meg a klasszikusoknál, ha maga nem vesz részt a gyakorlati megvalósításért folyó osztályharcban. „Ha a kommunizmus tanulmányozása csak abban állna — mondotta Lenin —, hogy az ember elsajátítja azt, ami a kommunista művekben, könyvekben és brosúrákban van kifejtve, akkor túl könnyen megeshetnék, hogy kommunista betűragókat vagy szájhősöket kapnánk, az pedig lépten-nyomon ártana nekünk, és kárunkra lenne, mert kiderülne, hogy ezek az emberek, akik elolvasták és megtanulták azt, ami a kom-

munista könyvekben és brosúrákban van kifejtve, képtelenek mindezeket az ismereteket összefoglalni, és nem tudnak úgy cselekedni, ahogy azt a kommunizmus valóban megköveteli... Ezért a legnagyobb mértékben helytelen lenne bemagolni azt, amit a könyvekben a kommunizmusról mondanak. Munka nélkül, harc nélkül fabatkát sem ér a kommunizmusnak... bemagolt ismerete.”

A kommunista erkölcs harcban fejlődik

A kommunista erkölcs már a kapitalizmus idején a burzsoázia elleni aktív harcot folytató és az osztály céljait, a cél elérését szolgáló eszközöket tudatosan felhasználó erők együttes, kölcsönhatásos erősödéséből táplálkozik. Olyan normák, magatartási szabályok kerülnek előtérbe, mint az osztályszolidaritás, az osztályhűség, s az összefogás erősítésének tudata.

A hatalom megszerzése után az építőmunkában kiszélesedik, új elvekkel és normákkal gazdagodik, aminek gazdasági alapja a társadalmi tulajdon. A szocializmus felépítése során a munkásosztály erkölce nemcsak tartalmában fejezi ki az egész társadalom érdekeit, hanem fokozatosan az egész társadalmat átfogó jellegű is lesz.

„A kommunizmusba való átmenet folyamán egyre növekszik a társadalmi élet erkölcsi alapjainak szerepe, kibővíti az erkölcsi tényezők hatásköre, és annak arányában csökken az emberek közötti kapcsolatok adminisztratív szabályozásának jelentősége.” Ez azonban nem egyszerű, sima növekedési, kiszélesedési folyamat. „A kommunista vezeték és magatartási normák a kapitalizmus csökevényeivel vívott harcban szilárdulnak meg. Nem várhatjuk, hogy a kapitalista csökevények maguktól szűnjenek meg. Erélyes harcot kell folytatnunk ellenük!” — írja az SZKP programja. A politika hatalom a munkásosztály kezében megteremt a kommunista erkölcs széleskörű terjesztésének objektív feltételeit. Az ideológiai-politikai harcnak szerves része azonban a burzsoá erkölcs és megnyilvánulásai elleni harc. S ez nem könnyű feladat.

A szocializmus építése a régi társadalom által nevelt emberekkel történik. A régi erkölcs egy ideig még túlsúlyban van a hatalom megszerzése után, nagyobb köröket fog át. Az építő munkában való aktív részvétel és a kommunista nevelés kölcsönhatása segíti elő, hogy „lekedzhessek a régi szokásokat és erkölcsi értékeket, amelyeket a régi rendű öröklötünk, a tulajdonosi erkölcsi értékeket és szokásokat, amelyek keresztény-kasul áthatják a tömegeket” — mondja Lenin.

A kommunista társadalom emberének jellemző tulajdonságai: „a nagyfokú kommunista tudatosság, a munkaszeretet, a feyelem, a társadalmi érdekek iránti odaadás”. — „A társadalom tagjainak közös, tervszerűen szervezett munkája, mindennapi részvétele az állami és társadalmi ügyek irányításában, az elvtársi együttműködésen és kölcsönös támogatáson alapuló kommunista kapcsolatok fejlődése azt eredményezi, hogy az emberek tudata átalakul a kollektívizmus, a munkaszeretet és a humanizmus szellemében.”



Nepusz Gyula terjesztette be a vezetőség beszámolóját

★
„Áll néma csend”... a pápasalamoni közgyűlésen



Már-már azt hittük, hogy el-tévedtünk, amikor a pá-pasalamoni iskola egyik tan-termébe benyitottunk, ugyan-is csupa civilruhás férfit ta-láltunk. Hamarosan kiderült azonban, hogy mégis jó he-lyen járunk, mivel valóban tűzoltókhöz látogattunk el, csak hát nincsen még egyen-ruhájuk... Mintegy húszan várták a közgyűlés megkezdé-sét, és valósággal egymás sza-vába vágva panaszkodtak egy bizonyos budapesti szövetke-zetre. Tegyük hozzá igazuk is volt, mivel 400-as kismotorfecskendőjük ma is ugyanolyan használatatlan, mint amikor fél esztendei türelmetlen vára-kozás után sok reménnyel, de sok ezer forinttal szegényeb-ben hazaszállították. Így az-után nem csodálkozhattunk, hogy arra kértek bennünket: tolmácsoljuk köszönetüket az alapos „megvágásért”...

Érdekes, hogy amikor a hi-vatalos tanácskozás megkezdő-dött, szinte valamennyien el-csendesedtek, olyannyira, hogy a pénztáros kivételével senki sem jelentkezett hozzászólás-sal.

A vezetőség beszámolóját egyébként Nepusz Gyula el-vitára a helyi termelőszövetke-zet kiváló brigádvezetője tar-totta és igen óvakodott min-

Akik megyei első akarnak lenni: Magyorósi Mariann, Tö-reky Erzsébet és Szabó Erzsébet



den „lakkozástól”. Erre egyéb-ként nem is lett volna szük-ség, hiszen a testület tagsága igazán megteszi a kötelessé-gét. Értékes helyezést értek el a járási versenyen és szor-galmasan ellenőrzik a lakóhá-zakat.

Számvetés

A szomszédos létszámban megjelent gárda egyhangúlag jóváhagyta a szerény, de a község hírnevére szempont-jából igen jelentős munkater-vet. Különösebb élénkség csak akkor támadt amikor a ta-nácselnök elvtárs vitába szállt azzal a megjegyzéssel, amely egyszerűen korosaknak titulál-ta a tagság túlnyomó részét kitevő 11-40 éves önkéntese-ket. Amiben igaza is volt, hi-szen az eddigi eredmények ta-núsága szerint a szövetkezet-ben és a testületi munkában egyaránt fiatalos lelkesedéssel vesznek részt az itteniek — s ez a már valóban korosabbka-ra is vonatkozik.

Az értekezletet egyébként Irász Péter tsz-elnök és Illés Elvira, a szövetkezet könyvelő-je is megtisztelte látogatásá-val. Ennek a „hivatalos” napirenden kívül az lett az ered-ménye, hogy Illés elvtársnő megígérte: igyekeznek beszer-vezni a testületbe a tsz kiváló sportoló lányait. Reméljük, jövőre már ők is ott lesznek majd a közgyűlésen...

Nemesvitan, valóban nemes vita jellemezte a tanács-kozásokat, amelyek remélhető-leg új fejezetet nyitnak majd a kis testület életében. Töreky Árpád, a veterán parancsnok ugyanis a helyi tanács támoga-

tásával még a közgyűlés előtt gondoskodott az időközben megüresedett „funkciók” pótlásáról. A szép sikerekkel büszkélkedhető lelkes testület újoncai ígéretet tettek, hogy a szükséges ismereteket hama-rosan elsajátítják.

Ez a jelek szerint sikerül is, mivel a testület mellett jó-ban-rosszban hűségesen kitar-tó tűzoltólányok komoly ver-senyzői múlttal rendelkeznek, és felajánlották, hogy — leg-alábbis ilyen vonatkozásban — pártfogásukba veszik a fi-a-talembereket...

Magyorósi Mariann, Szabó Erzsébet, Töreky Márka meg a

többi 18-19 éves „veterán”-ok elmondották, hogy igencsak rá-mennek a járási elsőség megszerzésére. Persze, közben a területfelelősi munkáról sem feledkeznek meg.

A közgyűlésen a tagság egy-hangúlag elhatározta, hogy is-mét értékes társadalmi mun-kát vállal. Az elmúlt évben az őrszobájuk építésénél jeles-kedtek, a tavaszra viszont el akarják készíteni a hegyoldal-ban épült község első víztárol-lóját. Néhány évvel ezelőtt ugyanis egy forrásra bukkan-tak a szertár közelében. Te-kintettel arra, hogy a forrás-nak bőséges a vízhozama, az a tervük, hogy egy kisebb me-dencét létesítenek, amely szük-ség esetén alkalmas lesz a fecskendők táplálására.

De több más, ugyancsak ér-dekes tervvel is foglalkoznak. Arra kértek azonban bennün-ket, hogy ezekről majd csak

KÖZEL HÁROM

a zalaegerszegi járási BM-szervek egységes pártvezetőségének tanácskozása. Az összevont vezetőségválasztó taggyűlés beszámolójának előzetes ismertetése és vitája szerepelt a napirenden. Az előkészítő bizottság által összedíltott beszámolót Gondos elvtárs, az egységes vezetőség titkára ismertette, majd a vezetőség tagjai — Futó, Török, Hajas elvtársak meg a többiek — mondták el véleményüket. Mindenkinek volt valami észrevétele, hasznos javaslata. Látszott, hogy valóban nagy gondot fordítanak a be-számoló mondanivalójára, tartalmi színvonalára, s alaposan megfontolják a több pontos határozati javaslat szövegezését is.

A beszámolóból és a kapcsolatos vitából megtudtuk, hogy az elmúlt két esztendő alatt sokat fejlődött az egységes vezetőség s a hozzá tartozó pártszervezetek tevékeny-sége. A VII. pártkongresszus, valamint az azt követő felsőbb és helyi párthatározatok végrehajtásának eredményeként jelentősen javult pl. a járási BM-szervek tömegkapcsolata, és számottevő sikereket értek el a társadalmi erők — többek között az önkéntes rendőrök és tűzoltók — mozgósításában is. Biztatónak alakult a büntető eljárások alkalmazása, erősödött a társadalmi és a szö-vekezeti tulajdon védelme, s ami ugyancsak lényeges: érezhe-tően hatékonyabb lett a rendőri és a tűzrendészeti megelőző munka is.

Élénkült, mozgalmasabbá vált a belső pártélet is. Javult pl. a kollektív vezetés, féltő gondnal vigyázták a párt-demokrácia érvényesülését, s különösen az utóbbi évben mind bátrabban hatott a kommunista bírálat szelleme is. Célratabb agitációs-propaganda tevékenységük eredményeként növekedett az emberek ideológiai képzettsége, erősödött elvi szilárdságuk, és

kor emlékezzünk meg, ha bár meg is valósították.

Monoron a szinte teljes létszámban megjelent önkéntesekkel együtt hiába vártuk a közgyűlés megkezdését. A helyi tanács vezetői ugyanis nem

maguknak a helyi tanács és a többi társadalmi szervezet támogatását.

A népes községben ugyanis, amely egyben járási székhely is, úgyszólván semmi támogatásban nem részesítik az önkénteseket. Érthető tehát, hogy az elvtársak igen elkeseredettek, hiszen évek óta nem tudják biztosítani a szükséges létszámot, és igencsak siralmas az egyenruha-ellátottságuk is.

Pedig hát, éppenséggel lenne mit javítani a község tűzvédelmi helyzetén, hiszen pl. az elmúlt évben is négy gyermekjátékból keletkezett tűzeset történt, amelyek kis híján tragikusan végződtek. Igaz, a testület törzsgárdája a mostoha körülmények ellenére is igyekszik helytállni, de joggal kérdezik: miért tevékenykedjenek lelkesebben, ha szinte semmibe sem veszik munkásságukat. Bizony érdemes lenne ezen egy kissé elgondolkoznunk az illetékeseknek, elvégre igazán nem ők tesznek szívfességet az önkénteseknek, hanem éppen ellenkezőleg: nekik kellene végre egy kis kedvet csinálniuk ahhoz, hogy ebben a községben is értelmé legyen az önkéntesi hivatásnak.

Régen tapasztalt aktivitás jellemezte a tápióságiak tanácskozását. Szinte egymás után záporoztak a kérdések, amelyeknek egy része valóban indokolt is volt. Az a helyzet ugyanis, hogy a valamelyes fejlődés ellenére még mindig megoldatlan a testület egyenruha-ellátása. Az elvtársak joggal vetették fel, hogy vajon rendjén van-e, hogy versenyek előtt valóságos futkosás kez-



Törek Árpád

játszottak az idő előtti bepiszkolódásukban.

Jogos kívánságként hangzott el, hogy a tanács a jövőben mindenkor szerezzék érvényt az ügyeleti szolgálatról szóló rendelkezéseknek, mivel egyes rendezők előszeretettel „megspórolják” az ügyeleti díjakat.

Persze, nem csupán ilyen természetű kérdések voltak napirenden, hanem sok szó esett a helyi tsz tűzvédelmi helyzetéről is. Elhatározták, hogy az eddiginél nagyobb segítséget adnak a tsz patronálásával megbízott Kiss Ferenc elvtársnak egy ütöképes raj összehozásában.

Saját fúvószenekara, sőt egy nagyreményű úttörő-raja is van a testületnek. S ha még azt is megemlíthetjük, hogy a helyi tanács vezetői tőlük telhetően részt vesznek a kis közösség irányításában, igazán nem nyugtalankodhatunk jövőjükért.



Lukács Lajos több támogatást kért a zenekar...

dődik a szükséges egyenruhák összeszedéséért, mivel még a versenyrajok is jórészt csak kölcsönként ruhákban tudnak elfogadhatóan megjelenni.

A csinosan öltözködő és igen jó versenyeredményekkel büszkélkedő tűzoltólányok is joggal nehezményezték, hogy mindössze egy-egy színehagyott szoknya az „egyenruhájuk”.

S bár nem fér kétség a parancsnok jogosságához, azért — úgy gondoljuk — feltétlenül igaza volt Effenberger István parancsnok elvtársnak, amikor az önkénteseket arra kérte, hogy az eddiginél sokkal jobban vigyázzanak a meglévő kevéssé egyenruhára. Merthát itt-ott azért bizonyos mezőgazdasági munkálatok is szerepet

Bízunk abban, hogy a gyűlésen tapasztalt lelkes hangulat jellemzi majd további magatartásukat is, és hogy a tanács fokozottabb támogatásával sikerül legyőznünk a ma még kétségkívül meglévő kisebb-nagyobb nehézségeiket. Ehhez azonban jóval több segítségre van szükség, amit vitathatatlanul meg is érdemelnének!

... Kiss Ferenc pedig a tápiósági tsz raja számára



ÓRÁN ÁT TARTOTT

igen szép eredményeket értek el pl. a helyenként még ható valóságserkölcsi nézetek felszámolásában is.

Az általános fejlődés ellenére — mint kiderült — nem sikerült minden vonatkozásban jelentősen előrébb lépniük. Igaz, csak elvétve, de mégis előfordultak pl. törvénysértések, és helyenként még tapasztalható a dolgozók indokolatlan zaklatása. Még mindig viszonylag gyakori a közlekedési szabályok megsértése, s akad probléma a kommunista példamutatás érvényesülése terén is. Nemi kívánnivalót hagy maga után a kollektív vezetés, elsősorban a végrehajtás ellenőrzésének megszervezése s a párt erősítése szempontjából olyan jelentős tagfelvételi munka is.

Nem több, csupán néhány jellemző megállapítást ragadtunk ki most a vezetőségi ülésen elhangzottakból, azonban már ennnyiből is világosan leszűrhető, hogy a zalaegerszegi kommunisták becsületesen dolgoztak, s nagyot léptek előre az egészséges, pezsgő pártélet kialakítása útján. Igaz, elvétve adódnak még kisebb-nagyobb hibák, hiányosságok, azonban — s ez nagyon lényeges! — az egységes vezetőség s a hozzá tartozó pártszervezetek ismerik ezeket, s tudják, elsősorban hol és milyen területen kell javítaniok a munkát. Ezt tükrözi egyébként a gondosan összeállított és megvitatott határozati javaslat is, amely igen konkrétan, a meglévő hibák figyelembevételével szabja meg a soronlevő feladatokat.

S még egy dologról röviden: Jóleső érzés volt hallani azt a megköszönést, amellyel a vezetőség — többségében rendőr — tagjai, de különösen Gondos elvtárs az alosztály és a járás tűzrendészeti kérdéseit illetően rendelkeztek. S ez sem véletlen, hanem sokkal inkább a valóban helyesen alkalmazott pártvezetőségi munka következménye...

AZ ÉV UTOLSO ÉS AZ ÚJ ESZTENDŐ ELSŐ NAPJAI rendszerint a végzett munka értékelésének és a soron következő tennivalók meghatározásának időszaka. Jelentések és beszámolók készülnek az egyes évből végzett munkáról, ugyanakkor — ezzel párhuzamosan — kidolgozásra kerülnek azok a tervek is, amelyek már körvonalazzák az új esztendő legfontosabb tennivalóit. Mit végeztünk, hol tartunk, s hogyan tovább — ez tehát a legfontosabb kérdés, s ez az, ami mostanában legjobban foglalkoztatja szerveinket.

A közelmúltban egy budapesti és egy vidéki alosztályon jártunk, s a kapcsolatos kérdésekről beszélgettünk. Szeretnénk tapasztalatainkról számolunk most be röviden, előrebocsátva, hogy az elmondott és általunk feljegyzett számtalan tervfeladat közül most csupán néhányat, a legjellemzőbbeket vetjük papírra.

BUDAPEST

A budapesti I. II. és XII. kerületi alosztályon szerencsénk volt: éppen az 1962-es munkaterv összeállításában közben találtuk az alosztályparancsnokot. Magabiztosan, a helyzet tökéletes ismeretében válaszolt a jövő tennivalóit illető kérdéseinkre.

Megtudtuk, hogy az elmúlt esztendő alaposan próbára tette az egységet. A legnagyobb gondot és nehézséget kétségkívül az átszervezés, az összevonás elkerülhetetlen velejárói okozták. Most már — év végén — viszont túl vannak a nehezen. Éves munkájuk többnyire eredményes volt, és sikerült rendes kerékvágásba zökkenniük.

Ami az új esztendő feladatait illeti, egyik legfontosabb célkitűzésüknek az emberek nevelését s a többi helyről összevonott kollektíva egységének megszilárdítását tekintik. Ugyanakkor az a véleményük, hogy a politikai és szakmai képzettség, valamint az általános műveltség emelésével egyidejűleg feltétlenül

növelni kell az emberek felelősségérzetét

is. A tudás ugyanis önmagában még nem elegendő — vélekednek —, szükség van arra is, hogy az emberek akarjanak, szívesen és felelősséggel végezzék mindennapi munkájukat, szolgálatukat. Elsősorban tehát ilyen vonatkozásban, az alosztály-kollektíva valóban szocialista munkaerőkölcének kialakításában és megteremtésében szándékoznak előrébb jutni.

Fontos tervfeladatukat képezi majd a megelőző tűzrendészeti munka s a kapcsolatos tűzvédelmi propaganda színvonalának emelése is. Nem annyira mennyiségi, mint inkább

minőségi, tartalmi változtatást tervezgetnek,

s főleg a hatósági munka kulturált és következetes alkalmazásában szeretnének jelentősebb eredményeket elérni. Az alkalmazott propagandamunkában közelebb szándékoznak kerülni a lakosság-hoz, ezt viszont elsősorban a tanácsok és házközelőségek, valamint a társadalmi szervek hatékonyabb igénybevitelével és segítségével kívánják megoldani.

Túláságosan nagy mezőgazdasági területtel nem rendelkeznek ugyan, ennek ellenére mégis kiemelt helyen szerepel terveik között az ilyen jellegű munka is. Úgy tervezik, hogy továbbra is különös gondot fordítsanak a kerület két termelőszövetkezetének tűzrendészeti erősítésében, s — főleg a veszélyesebb nyári időszakban — fokozzák ellenőrző és patronáló tevékenységüket.

Üzemi vonatkozásban is további fejlődésre számítanak. Figyelembe véve az adott helyzetet, főleg az üzemi önkéntes tűzoltóságok erősítése s a tűzrendészeti bizottsági munka intenzívebb tétele terén van sok tennivalójuk. Feltett szándékuk, hogy mindenekelőtt

szervezettebbé és aktívabbá

teszik a tűzrendészeti bizottságok mun-

káját, s ennek érdekében a korábbiaknál még több és hathatósabb, főleg gyakorlati és módszerbeli segítséget adnak majd, elsősorban a még meglehetősen gyengén működő bizottságoknak.

Nagyrészt hasonló módszerekkel kívánják biztosítani az üzemi önkéntes



gárda stabilizálását is. Az a tervük, hogy a meglévő — főleg az idősebb korosztályokból összetevődő — önkéntes tűzgarda fokozott megbecsülése mellett

bátrabban nyúlnak majd a fiatalabbakhoz,

s olyan önkéntes kollektívákat alakítanak ki, amelyekben nemcsak a veteránok, de a fiatalok is szívesen és kedvvel végzik az önkéntes tűzoltómunka elismert és megbecsült feladatait.

KECSKEMÉT

A kecskeméti — ottjártunkkor — még nem jutottak el a munkaterv összeállításához, azonban körvonalában már felvázolták a jövő év tennivalóit.

Egyik fontos feladatuk meglehetősen sajátos, inkább rendkívüli jellegű s a most épülő új tűzoltólakatya birtokbavételével kapcsolatos. Arról van szó, hogy mintegy 60%-ában már elkészült a lakatya, s egy részét lakja is az alosztály. A végleges beköltözés májusra — az épület teljes elkészültekor — várható. Addig viszont az átmeneti állapot számátalan kisebb-nagyobb nehézségével (víz- és fűtési, valamint tömlőszáritási problémák stb.) kell megbirkóznok. Eppen ez jelenti az egyik legfontosabb feladatot! Tény ugyanis, hogy az építkezés nap mint nap igénybe veszi az emberek munkáját, emellett rendkívül nehezíti, bonyolítja a napi feladatok maradéktalan végrehajtását. Szilárd elhatározása éppen ezért az alosztályvezetésnek, hogy

az átmeneti nehézségeket áthidalják

— mégpedig úgy, hogy a megoldás se menjen a mindennapi szolgálati ténykedés, az egység ütőképességének rovására.

Lényegében — mint mondták — ezzel összefüggő feladatként jelentkezik, hogy az embereket hozzászoktassák az újhoz. Kialakítani és megerősíteni akarják bennük az új, korszerű otthonhoz való ragaszkodást, s megértetni velük ugyanakkor, hogy a lényegesen megjavult elhelyezési viszonyok a korábbiakkal sokkal lelkiismeretesebb és alaposabb munkát igényelnek valamennyiőtől.

Bőven lesz tennivalójuk a tsz-ek tűzrendészeti helyzetének további szilárdítása terén is. Elmondták, hogy járászerte összevonások várhatók, s ez a körülmény több tekintetben (új határozatok kiadása, az ideiglenes szerfás istállók tűzvédelmének biztosítása stb.) ugyancsak feladja majd a „leckét”. Úgy vélik, hogy ilyen vonatkozásban elsősorban

kulturáltabb hatósági tevékenységgel

és szélesebb körű, tartalmasabb propagandamunkával érnek majd el számottevő eredményt. Főleg az emberekre — a tsz-ek vezetőire és dolgozóira — igyekeznek hatni, s megértetik velük a tűzrendészeti intézkedések jelentőségét, továbbá az előírások maradéktalan betartásának szükségességét. Ugyanakkor — figyelembe véve az eddigi tapasztalatokat — tovább szorgalmazzák pl. a vasúti zöldsévezetek kialakítását.

A járás községei legtöbbjében szervezett és tapasztalt önkéntes tűzoltóságok működnek. Ennek ellenére elvéve akadnak még problémák, amelyek megoldását elsősorban

a testületi vezetőségek

munkájának szervezettebbé tételével, főleg a vezetőségi tagok lényegesen nagyobb aktivitásának felkeltésével kívánják biztosítani. Ugyanakkor segítik a tervszerű munka kialakítását is: kidolgoznak egy általános érvényű — az időszaki feladatokat meghatározó —, többnyire irányelv jellegű munkatervet, s azt felhasználás céljából valamennyi testülethez eljuttatják.

Sok, más tervről és elgondolásról is hallottunk a kecskemétiektől. Tervezik például, hogy jelentősen növelik az átlomány szakmai és politikai felkészültségével szemben támasztott igényt, s ennek érdekében — többek között —

fokozott követelményeket támasztanak

az őrséparancsnokok oktató-nevelő tevékenységével szemben is. (Mindehhez kedvezőbbek a körülmények, mivel a múlt évben az alosztály valamennyi tagja elvégezte a nyolc általános iskolát.) Ugyanakkor tervszerűbbé teszik a beosztottak területi munkáját (patronálás, lakóházi felülvizsgálat stb.) is, s ennek érdekében személyekre menően felbontják a konkrét tennivalókat. Egyelőre csak terv — hiszen a végleges kimunkálásig nem jutottak el —, hogy hamarosan megkísérlik a területfelelősi és lakóházi munka végrehajtásának brigádalapon való megoldását is.

Mindent összevetve, úgy véljük, ezek a tervek és elgondolások a maguk nemében figyelemre méltók, jó szándékokra és egészséges kezdeményező készségre vallanak, s megvalósításuk minden bizonnyal előrébb viszi majd az alosztály meglehetősen sokrétű tevékenységének eredményességét.



Fazekas Erzsébet



Patai Éva és Szilas Rózsa



Tóth Erzsébet és Kun Katalin



Az első lépések...

A HABSELYEM- ÉS KÖTŐTÁRUGYÁR pesterzsébeti telepének önkénteseit nem ismerik különösebben. Két esztendővel ezelőtt szerveződtek, s eleinte nem igen hallattak magukról. A jelenleg 36 fős létszámú kollektíva először férfiakból verbuválódott, s csak 1961 tavaszán hívták életre az első, fiatalokból álló női rajt.

Hét varrodai — akkor még tanulók — és két kötődei lány vágott neki a tavaszi versenynek a körzetin. Az első helyezés sikerén felbuzdulva, még nagyobb lelkesedéssel készülődtek az iparági erőpróbára, ahol sikerült megismételniük a korábbi eredményt.

MOST AZT TERVEZIK, hogy az idén már 400-asban indulnak, s ha minden jól megy, szeretnének meglepetést okozni a már ismert „nagy menőknek”. Hogy aztán ez mennyiben sikerül majd, az még kérdéses... Mindenesetre, ha felkészülésük is arányban áll lelkes akarásukkal, valóban okozhatnak meglepetést...

Egyelőre viszont más gondok foglalkoztatják az ittenieket. Mint hallottuk, „parancsnoki válság” van az üzemben, mivel Fehérvári Imre



Kazi Erzsébet

bácsit már elbúcsúztatták, de utód még nincsen.

PEDIG NEMCSAK A KOLLEKTÍVA JÖVŐJÉT ILLETŐEN kell ide erős kéz, hanem az üzem tűzvédelmi helyzete is azt kívánja, hogy az első lépéseket határozottan kövesse a többi, és az itteni önkéntesek a megelőzés mindennapi „aprómunkájában” is olyan ambícióval vegyenek részt, mint a versenyre készülődésben... Mert nem elegen-

dő az, ha csupán heti kétórás foglalkozás idejére önkéntesek az itteni fiúk és lányok, hanem a nap minden órájában, s legalább annyira,



Weinber Anna

mint ahogyan a lányok helytállnak a minőségi verseny során a termelő munkában.

CSAK NÉHÁNYUKKAL TALÁLKOZTUNK látogató-

sunk során, de úgy éreztük, hogy a többiek is olyan lelkes hívei az üzem tűzvédelmének, mint Cserba Mária, Fazekas Erzsébet, Kazi Erzsébet, Kun



Cserba Mária

Katalin, Locskai Anna, Patai Éva, Szilas Rózsa, Tóth Erzsébet, Weinber Anna, ifj. Bartol Hugó, Kiss János és Pusztai Gyula. —b—

Kiss János, Pusztai Gyula és ifj. Bartol Hugó



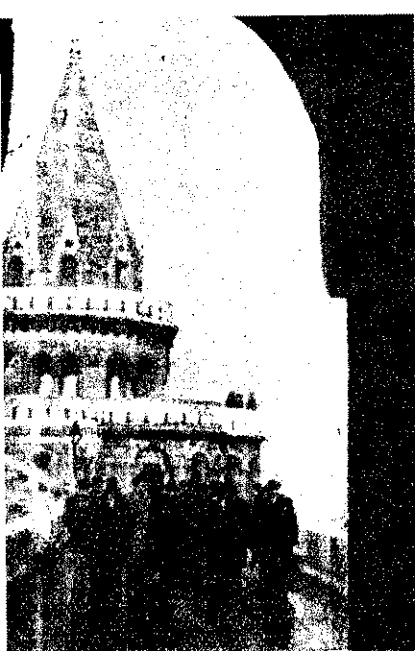

Két nap Budapesten

kellemesen fűtött helyiségében. Kilenc órára már mindannyian együtt voltak. Rövid ismerkedés és üdvözlés után máris indultak a „Tűzoltó Múzeum”-ba. Az igaz, hogy jó pár órát eltöltöttek ott, de — mint ahogy mondták — ehhez bizony a két nap is kevés lenne, ha valóban alaposan át akarnánk tanulmányozni. A kedves vendéglátás közben

még arra is jutott idő, hogy véleményüket beírják az emlékkönyvbe. A búcsúzáskor valamennyien megígérték, hogy ha legközelebb Pestre jönnek, feltétlenül újból megnézik a számukra oly sok tanulságot nyújtó múzeumot.

A VÁRBAN Budapest történelmével ismerkedtek, s a kísérelő előadása alapján szinte megelevenedett előttük a

gyönyörű, de sokat szenvedett város története. Bodnár elvtárs (Sarkad) meg is jegyzi, hogy néhányszor volt már Budapesten, de még ennyit soha nem tudott meg hazánk fővárosáról.

A várbeli séta után bizony jólesett az izletes és bőséges ebéd. És itt már ki-ki elmeséli, milyen a testületi élet, és — amiről a legtöbb szó esik —

MÁR CSAK NÉHÁNY ÓRA, és az ország három ellenkező irányába viszi őket a vonat. Tizennégyen vannak, és mind a tizennégyen más-más községből. Itt, ebben a kedves budai kisvendéglőben pedig úgy tűnik a külső szemlélőnek, mintha valami régi baráti társaság találkozája lenne. Különböző korúak, különböző helyekről, három megyéből: Bács, Békés és Komárom megyéből jöttek, hogy a BM Országos Tűzrendészeti Parancsnokság által rendezett jutalomkiránduláson részt vegyenek.

Két nap Budapesten — tele gazdag programmal! Így jellemezhetnénk röviden ezt a felejthetetlen budapesti látogatást. Itt a fehér asztal mellett is erről folyik most a szó, miközben címeiket cserélnék; Varga János Szentetornyáról, Temesi József Kiskőrösről, Varga Antal Nyergesújfaluról... — egy szóval mind a tizennégyen kicserélték címüket, de ami még a lényegesebb, tapasztalataikat is.

KEDDEN REGGEL TALÁLKOZTAK a X. alosztály egyik



A Várban tett sétájuk alkalmával, nagyjából megismerték Budapest történetét, és elgyönyörködtek a város szépségében



A városligeti séta is sok szép látnivalót és felejthetetlen élményeket nyújtott, az Állatkertben pedig sok érdekes látnivaló keltett nagy érdeklődést



„Sok szépet láttunk és tapasztaltunk a Tűzoltó Múzeumban, s azt igyekszünk a saját területünkön is hasznosítani.” — E szavakat írták a múzeum emlékkönyvébe.

a versenyre való készülődés. Gombos elvtárs különösen izgul, mert az ő községe kapja azt a megtisztelő feladatot: náluk rendezik az országgrészi versenyt. Kijelentette, mind a versenyből, és mind a rendezésből alaposan ki akarják venni részüket, méghozzá nem is akárhogyan — és már ismerteti is a tervét.

DÉLUTÁN az Állatkert, majd utána a Gellérthegy következett a programban. Legtöbbjük így este még nem látta a fényárban úszó várost. Így azután a hideg szél ellenére elég sokáig elgyönyörködtek a millió és millió villanykörte szebbnél szebb gyöngyfüzéreiből. No, persze egy kis melegedésre azért betértek a



Felhívás az előfizetőkhez!

Lapunk előállításának, pontos és időben terjesztésének biztosítása megköveteli, hogy előfizetőink mindenkor betartsák a megrendelésekre és a változásjelentésekre vonatkozó irányelveket. Sorozatos felhívásaink ellenére ugyanis még mindig előfordul, hogy pontatlanul és késedelmesen fizetik be az előfizetési díjakat, és az esetleges változásokat csak nagy késedelemmel tudatják szerkesztőségünkkel.

Éppen ezért a következőkre hívjuk fel előfizetőink figyelmét:

1. Lapot minden esetben csakis előzetes megrendelés, illetve befizetés ellenében küldünk. Az előfizetést — megrendelést — a tárgyhónapot megelőző hónap 15-éig eszközöljük.

2. Tekintve, hogy lapunk példányonkénti ára mindössze 1 forint, kérjük előfizetőinket, hogy lehetőleg féléves vagy éves megrendeléseket eszközjenek.

3. A befizetés minden esetben az általunk kiküldött befizetési lapon vagy — ennek hiányában — biankó csekken a 151 110—K 95 csekkszámára történjen. A csekkszámola hátsó oldalán — „Az előfizető díjmentes közleményei” című rovatban — feltétlenül tüntessék fel a kért példányszámot.

SZERKESZTŐSÉG



JANUÁR

1. Hétfő	Újév
2. Kedd	Ábel
3. Szerda	Genovéva
4. Csütörtök	Leona
5. Péntek	Simon
6. Szombat	Böldizsár

7. Vasárnap	Attila
8. Hétfő	Szörény
9. Kedd	Marcell
10. Szerda	Melánia
11. Csütörtök	Ágota
12. Péntek	Ernö
13. Szombat	Veronika

14. Vasárnap	Bódog
15. Hétfő	Lóránt
16. Kedd	Gusztáv
17. Szerda	Antal
18. Csütörtök	Piroka
19. Péntek	Sára
20. Szombat	Fabián és Sel

21. Vasárnap	Ágnes
22. Hétfő	Artúr
23. Kedd	Zelma
24. Szerda	Timót
25. Csütörtök	Pál
26. Péntek	Vanda
27. Szombat	Angelika

28. Vasárnap	Károly
29. Hétfő	Adél
30. Kedd	Mártonka
31. Szerda	János

JÚLIUS

1. Vasárnap	Tibold
2. Hétfő	Ottokár
3. Kedd	Kornél
4. Szerda	Ulrik
5. Csütörtök	Antal
6. Péntek	Caaba
7. Szombat	Cirill

8. Vasárnap	Erzsébet
9. Hétfő	Lukrécia
10. Kedd	Amália
11. Szerda	Lili
12. Csütörtök	Izabella
13. Péntek	Jenő
14. Szombat	Eörs

15. Vasárnap	Henrik
16. Hétfő	Valter
17. Kedd	Elek
18. Szerda	Frigyes
19. Csütörtök	Emilia
20. Péntek	Illés
21. Szombat	Dániel

22. Vasárnap	Magdolna
23. Hétfő	Lenke
24. Kedd	Kinga
25. Szerda	Jakab
26. Csütörtök	Anna
27. Péntek	Olga
28. Szombat	Ince

29. Vasárnap	Márta
30. Hétfő	Judit
31. Kedd	Oszkár

MAGYAR TŰZOLTÓ



1962

FEBRUÁR

1	Itörtök	Ignác
2	tek	Karolin
3	mbat	Balázs
4	sárnap	Ráchel
5	tfő	Ágota
6	dd	Dorotya
7	rda	Tódor
8	itörtök	Aranka
9	tek	Alex
10	mbat	Élvira
11	sárnap	Bertold
12	tfő	Lídia
13	dd	Ella
14	rda	Bálint
15	itörtök	Kolos
16	tek	Juliana
17	mbat	Donát
18	sárnap	Simon
19	tfő	Zauzsanna
20	dd	Aladár
21	rda	Eleonóra
22	itörtök	Gerzson
23	tek	Alfréd
24	mbat	Mátyás
25	sárnap	Géza
26	tfő	Sándor
27	dd	Ákos
28	rda	Elemér

MÁRCIUS

1	Csütörtök	Albin
2	Péntek	Lujza
3	Szombat	Kornélia
4	Vasárnap	Kázmér
5	Hétfő	Adorján
6	Kedd	Leonóra
7	Szerda	Tamás
8	Csütörtök	Zoltán
9	Péntek	Franciska
10	Szombat	Ilidikó
11	Vasárnap	Szilárd
12	Hétfő	Gergely
13	Kedd	Krisztián
14	Szerda	Matild
15	Csütörtök	Nemzeti ünn.
16	Péntek	Henriette
17	Szombat	Gertrud
18	Vasárnap	Sándor, Ede
19	Hétfő	József
20	Kedd	Hubert
21	Szerda	Benedek
22	Csütörtök	Katalin
23	Péntek	Viktorján
24	Szombat	Gábor
25	Vasárnap	Irén
26	Hétfő	Emánuel
27	Kedd	Hajnalka
28	Szerda	Gedeon
29	Csütörtök	Augusztá
30	Péntek	Izidor
31	Szombat	Árpád

ÁPRILIS

1	Vasárnap	Hugó
2	Hétfő	Ferenc
3	Kedd	Rikárd
4	Szerda	Felaz. ünn.
5	Csütörtök	Vince
6	Péntek	Vilmos
7	Szombat	Hermann
8	Vasárnap	Dénes
9	Hétfő	Erhardt
10	Kedd	Zsolt
11	Szerda	Leó
12	Csütörtök	Gyula
13	Péntek	Ida
14	Szombat	Tibor
15	Vasárnap	Anasztázia
16	Hétfő	József
17	Kedd	Rudolf
18	Szerda	Ilma
19	Csütörtök	Emma
20	Péntek	Tivadar
21	Szombat	Konrád
22	Vasárnap	Húsvét
23	Hétfő	Húsvét
24	Kedd	György
25	Szerda	Márk
26	Csütörtök	Ervin
27	Péntek	Arisztid
28	Szombat	Valéria
29	Vasárnap	Péter
30	Hétfő	Katalin

MÁJUS

1	Kedd	Munka ünn.
2	Szerda	Zsigmond
3	Csütörtök	Irma
4	Péntek	Flórián
5	Szombat	Gotthard
6	Vasárnap	Frida
7	Hétfő	Gizella
8	Kedd	Mihály
9	Szerda	Gergely
10	Csütörtök	Ármin
11	Péntek	Ferenc
12	Szombat	Pongrác
13	Vasárnap	Szervác
14	Hétfő	Bonifác
15	Kedd	Zsófia
16	Szerda	Mózes
17	Csütörtök	Paskál
18	Péntek	Erik
19	Szombat	Ivó
20	Vasárnap	Bernát
21	Hétfő	Konstantin
22	Kedd	Júlia
23	Szerda	Dezso
24	Csütörtök	Ezter
25	Péntek	Orbán
26	Szombat	Fülöp
27	Vasárnap	Gyula
28	Hétfő	Emil
29	Kedd	Magdolna
30	Szerda	Janka
31	Csütörtök	Angela

JÚNIUS

1	Péntek	Tünde
2	Szombat	Anna
3	Vasárnap	Klotild
4	Hétfő	Ferenc
5	Kedd	Bonifác
6	Szerda	Norbert
7	Csütörtök	Róbert
8	Péntek	Medárd
9	Szombat	Félix
10	Vasárnap	Pünkösöd
11	Hétfő	Barnabás
12	Kedd	János
13	Szerda	Tóbiás
14	Csütörtök	Vazul
15	Péntek	Jolán
16	Szombat	Jusztin
17	Vasárnap	Töhötöm
18	Hétfő	Arnold
19	Kedd	Gyárfás
20	Szerda	Ráfael
21	Csütörtök	Alajos
22	Péntek	Paulina
23	Szombat	Zoltán
24	Vasárnap	Iván
25	Hétfő	Vilmos
26	Kedd	János, Pál
27	Szerda	László
28	Csütörtök	Ireneus
29	Péntek	Péter, Pál
30	Szombat	Pál

GUSZTUS

1	Péter
2	Lehel
3	Hermina
4	Domonkos
5	Krisztina
6	Berta
7	Ibolya
8	László
9	Emőd
10	Lőrinc
11	Zauzsanna
12	Klára
13	Ipoly
14	Marcell
15	Mária
16	Abrahám
17	Jácint
18	Ilona
19	Huba
20	Alkotm. ünn.
21	Sámuel
22	Menyhért
23	Fülöp
24	Bertalan
25	Lajos
26	Izso
27	József
28	Ágoston
29	Erneszt
30	Róza
31	Erika

SZEPTEMBER

1	Szombat	Egyed
2	Vasárnap	István
3	Hétfő	Hilda
4	Kedd	Rozália
5	Szerda	Viktor
6	Csütörtök	Zakariás
7	Péntek	Regina
8	Szombat	Mária
9	Vasárnap	Ádám
10	Hétfő	Erik
11	Kedd	Teodóra
12	Szerda	Mária
13	Csütörtök	Kornél
14	Péntek	Szerénke
15	Szombat	Enikő
16	Vasárnap	Edit
17	Hétfő	Zsófia
18	Kedd	József
19	Szerda	Vilhelmina
20	Csütörtök	Friderika
21	Péntek	Máté
22	Szombat	Móric
23	Vasárnap	Tekla
24	Hétfő	Gellért
25	Kedd	Kleofás
26	Szerda	Jusztina
27	Csütörtök	Adalbert
28	Péntek	Vencel
29	Szombat	Néphads. n.
30	Vasárnap	Jeromos

OKTÓBER

1	Hétfő	Malvin
2	Kedd	Petra
3	Szerda	Helga
4	Csütörtök	Ferenc
5	Péntek	Aurél
6	Szombat	Brunó
7	Vasárnap	Amália
8	Hétfő	Etelka
9	Kedd	Dénes
10	Szerda	Gedeon
11	Csütörtök	Brigitta
12	Péntek	Miksa
13	Szombat	Kálmán, Ede
14	Vasárnap	Helén
15	Hétfő	Teréz
16	Kedd	Gál
17	Szerda	Hedvig
18	Csütörtök	Lukács
19	Péntek	Péter
20	Szombat	Vendel
21	Vasárnap	Orsolya
22	Hétfő	Előd
23	Kedd	Gyöngyike
24	Szerda	Salamon
25	Csütörtök	Blanka
26	Péntek	Dömötör
27	Szombat	Szabina
28	Vasárnap	Simon
29	Hétfő	Nárcisz
30	Kedd	Alfonz
31	Szerda	Parkas

NOVEMBER

1	Csütörtök	Marianna
2	Péntek	Achill
3	Szombat	Győző
4	Vasárnap	Károly
5	Hétfő	Imre
6	Kedd	Lénárd
7	Szerda	Okt. Soc. F.
8	Csütörtök	Gottfried
9	Péntek	Tivadar
10	Szombat	András
11	Vasárnap	Márton
12	Hétfő	Jónás
13	Kedd	Szaniszló
14	Szerda	Klementina
15	Csütörtök	Lipót
16	Péntek	Ödön
17	Szombat	Hortense
18	Vasárnap	Jenő
19	Hétfő	Krzsebet
20	Kedd	Jolán
21	Szerda	Olivér
22	Csütörtök	Cecília
23	Péntek	Kelemen
24	Szombat	János
25	Vasárnap	Katalin
26	Hétfő	Milos
27	Kedd	Virgil
28	Szerda	Stefánia
29	Csütörtök	Noé
30	Péntek	András

DECEMBER

1	Szombat	Elza
2	Vasárnap	Aurélia
3	Hétfő	Olivia
4	Kedd	Borbála
5	Szerda	Vilma
6	Csütörtök	Miklós
7	Péntek	Ambrus
8	Szombat	Mária
9	Vasárnap	Natália
10	Hétfő	Judit
11	Kedd	Árpád
12	Szerda	Gabriella
13	Csütörtök	Luca
14	Péntek	Szilárdka
15	Szombat	Valér
16	Vasárnap	Etelka
17	Hétfő	Lázár
18	Kedd	Augusztá
19	Szerda	Viola
20	Csütörtök	Teofil
21	Péntek	Tamás
22	Szombat	Zénó
23	Vasárnap	Viktória
24	Hétfő	Ádám, Éva
25	Kedd	Karácsony
26	Szerda	Karácsony
27	Csütörtök	János
28	Péntek	Kamilla
29	Szombat	Tamás
30	Vasárnap	Dávid
31	Hétfő	Szilveszter

Kedves Olvasóink!

Önök is vegyenek részt a „Magyar Tűzoltó” szerkesztésének munkájában! Írjanak életükről, mindennapi munkájukról, közösségük eredményeiről, problémáiról. Közzöljük őszinte véleményüket a lapban megjelent cikkekről; arról, hogy melyik cikkeinket olvassák szívesen és milyen témákat javasolnak. Küldjenek a tűzoltóélet eseményeiről készült fényképfelvételeket.

Olvasóink levelei széleskörű tájékozódást nyújtanak, s nagymértékben segítik a lap színvonalának további emelését. Őszintén szeretnénk, ha a „Magyar Tűzoltó” minden kedves olvasója egyben állandó levelezőnké is válna és segítséget nyújtana a lap még olvasmányosabbá, színesebbé tételében.

Kérjük, hogy leveleiket és a fényképeket a Szerkesztőség címére (Budapest, V. Néphadsereg u. 9.) küldjék.

*

A „Magyar Tűzoltó” megjelenik havonta.

Egy példány ára: 1,— Ft.

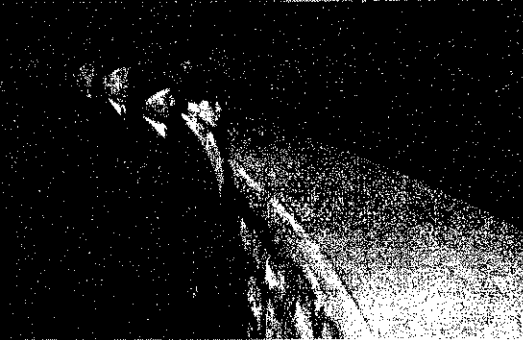

Esti kirándulás a Citadellán, utána pedig kedves hangulatú borozgatás a „Barlang” pince vendéglőben, ahol az újonnan szövődött barátsággra emelték poharukat



adellában levő Barlang-
vendéglőbe, hogy egy kis bor-
szólás mellett megbeszéljék
nap változatos élményeit.

BM-Klubban elköltött jó-
vacsora után színházba in-
ak, ahol jól szórakoztak a
„Hölgyválasz” című új operett
jelenetein.

Hát bizony, sok minden
van még nálunk is a tsz-
jegyzte meg a szünet
beni beszélgetésnél a gátéri
István, de ezen a véle-
nyen vannak a többiek is.

**MÁSODIK NAP PROG-
MJA** is gazdag volt. A rug-
gyantaárugyári látogatáson vé-
kísérték a gumi útját a nyers-
agraktártól a készárurak-
g. De elismeréssel nyilat-
tak a gyár tűzrendészeti
vezetőjéről is.

látogatásuk egyik kiemel-
ő pontja volt a Ferihegy.
n győztek gyönyörködni a
és felszálló, szebbnél szebb
ekben. Örömmük betetőzése
hogy belülről is megso-
natták az egyik „IL-18-as”

gépet. Volt, aki a pilótafülké-
ben, a székben ülve gondolat-
ban az óriási gépet vezette.

Ebéd után a budai hegyek
gyönyörű panorámájában gyö-
nyörködtek. Végigjárták a
kedves kirándulólhelyeket, majd
a Normafa-vendéglőben auto-
gramot kértek Zentai Annától,
a „Hölgyválasz” Pirikéjétől.



A ruggyantaárugyári látogatás során nemcsak a gyártásmenettel, hanem az üzem tűzrendészeti helyzetével is megismerkedtek

Elismeréssel nyilatkoztak az
úttörővasútról is, melyet ed-
dig csak ketten láttak közü-
lük.

... HÁT VALAHOGYAN
ILYEN VOLT A KÉT NAP —
gombolyították a beszéd fo-
nalát a fehérasztal mellett.
Azután pedig miről is esett
volna a többi szó, ha nem a

tűzoltóeletről, arról az áldo-
zatos munkáról, amit otthon
végeznek. Virányi elvtárs, az
apostagi parancsnok például
arról beszélt, hogyan szervez-
te be a fiatalokat, hogyan ala-
kult ki egy olyan fegyelme-
zett, lelkes gárda, amely az
idei versenyek helyezéseibe
már erősen bele szeréne sző-
ni. — Lázár elvtárs Füzesgyar-
matról mindnyájuk véleményét
összegezte, amikor kijelentette,
milyen sokat tanultak, tapasztal-
tak a két nap alatt. „Hiába
jövök fel Pestre tiszser is, nem
tanulok ennyit” — szolt közbe
Elekes Mihály Körösházáról...
Igy beszélgettek ők tízenné-
gyen — csak közben visszatart-
hatatlanul szaladt az idő...

**REG ESTE VOLT
MÁR,** s a Hármas-
határhegy felől ren-
dületlenül kopogta-
tott az ablakon a
téli szél. Bizony már

jölesett a meleg, barátságossá
tette a kis helyiséget. De még
melegebbé varázsolta az a ked-
ves hangulat, amely a jó zene
és nem utolsósorban a jó bor
hatására alakult ki olyan em-
berek között, akik dicséretes
munkájukkal érdemelték ki,
hogy két nap gazdag emlékei-
vel hazatérve, még jobb mun-
kát végezzenek majd községük
tűzvédelme érdekében.

— ozváry —

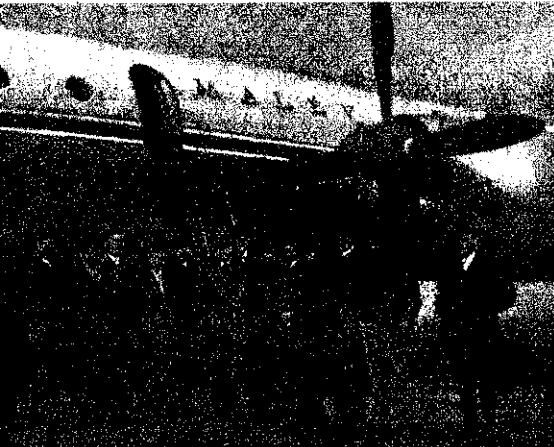

gazdag program közül is kiemelkedett a Ferihegyi Repülőtéren tett látogatás, ahol nemcsak a különböző típusokat csodálták meg, hanem a reptér tűzvédelméből is izellőt kaphattak



Operaházi látogatásuk a színházszolgálat érdekességelt jelentette számukra, s azt a tanulságot, hogy ez a szép feladat mekkora felelősséget hárít a szolgálatot ellátókra

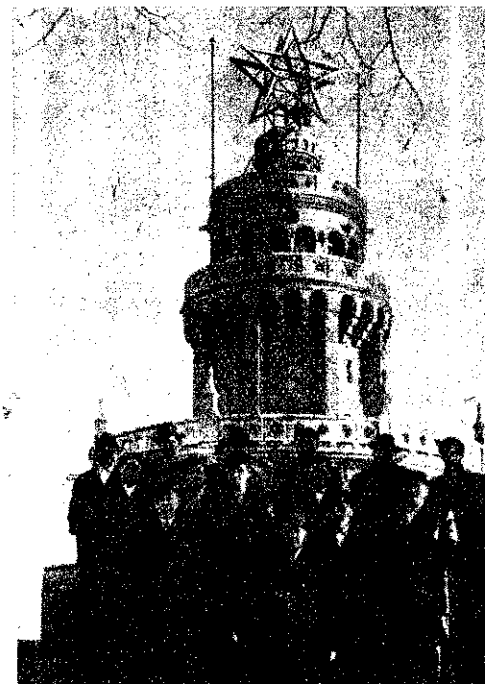

EGY NAGYGYAKORLAT

Az elmúlt hetekben az ország különböző vidékein nagygyakorlatokat tartottunk, amelyeknek az volt a céljuk, hogy meggyőződjünk egységeink harcászásáról, a parancsnokok elméleti és gyakorlati tudásáról és taktikai felkészültségéről.

A szervezés és az előkészítés, valamint a gyakorlatok helyének kiválasztása során arra törekedtünk, hogy a parancsnokokat a távolsági vízszállítás alkalmazására készítsük, a beosztott elvtársakat pedig a szokottnál nagyobb fizikai erőt igénylő feladatok elé állítsuk.

A gyakorlatok túlnyomó része elérte célját. Voltak egységek, amelyek a parancsnokok helyes irányítása mellett jól oldották meg a kapott feladatokat. Más egységek viszont a kapott feladatot megoldották ugyan, de a feladat megoldásáig igen hosszú idő telt el, s az egységeket irányító parancsnokok hiányosságát hiányosságra halmozták. A következőkben egy ilyen gyakorlat tapasztalatait írom le okulásképpen.

A feltevés és a járási kirendelt tevékenysége

X község egyik termelőszövetkezetében — feltételezett — tűz keletkezett. A tsz a községtől körülbelül 450 m távolságra van, s köves úton közelíthető meg. Bekötőútja nincs. Az utóbbi időben lehullott eső a tsz környékét járhatatlan sártengerre változtatta. A tsz-majorban s éghető fűdésű, részben szerfás istálló van. A majorban 3 kis teljesítményű kút található. A tsz-től északnyugatra, kb. 2 és fél kilométerre egy bővízü folyó, délkeletre pedig kb. 450 m távolságra a falu szélén egy bővízü patak folyik. A gyakorlat idején viharos erejű északnyugati szél fújt, és esett az eső.

Az illetékes járási kirendeltségre közvetlen telefonon adtuk le a „tűzjelzést”. A járási kirendelt a „tűzjelzésből” 8 óra 45 perckor értesült arról, hogy a járás egyik termelőszövetkezetében nagy „tűz” van; 2 25x6 m-es szerfás sertésöl és egy marhaistálló ég. A járási kirendelt azonnal intézkedett a szükséges erők kirendeléséről, s a segítségül hívott egységeket a legnagyobb erővel való vonulásra kérte, majd a „tűz” színhelyére indult, ahová 9 óra 40 perckor érkezett ki. Kérlekésekor azonnal felderítette a helyszínt, és intézkedett a község lakosainak riasztásáról, akiket a tsz dolgozóival együtt kézi szepszámokkal a tűz oltására állított be.

A tűzoltóegységek munkája

Az első önkéntes tűzoltóság és állami egység 10 órakor, illetve 10 óra 1 perckor érkezett a helyszínre, ahol a „tűz” ekkor már újabb két épületre is átterjedt. Az önkéntes tűzoltósággal együtt érkezett ki a szomszédos járási kirendeltség vezetője, aki a tiszthelyettesi rendfokozatú illetékes járási kirendeltől automatikusan átvette a tűzoltás vezetését, majd a helyszíni felderítése után tűzoltási csoportot szervezett. Háttérparancsnoknak kijelölte az illetékes járási kirendeltet, „elgazdító tisztnak” a vele együtt kikerkező egyik tűzoltó tiszthelyettes elvtársat, harcszakasz-parancsnoknak pedig az első állami egység őrségparancsnokát.

Ezután utasítást adott az elsőnek érkező állami egység őrségparancsnokának, hogy a gépjárműfecskendővel közelítse meg az égő épületet és tartályról avatkozzon be. A háttérparancsnokot ugyanakkor utasította, hogy szereltesen meg egy osztót az „égő” épülethez, s gondoskodjon a távol-

sági vízszállítás megszervezéséről — a szerinte körülbelül másfél kilométerre lévő folyótól, és a távolsági vízszállítást úgy szervezze meg, hogy két osztó folyamatos vízellátását biztosíthassa.

Az első állami egység rajparancsnoka nem tudta végrehajtani a tűz oltásvezetőtől kapott parancsot, mivel a gépjárműfecskendő a köves útról lehajtva, az égő épületektől kb. 250 méterre mozgásképtelenné vált a nagysárban. A tűzoltásvezető ekkor utasította a háttérparancsnokot, szállítasson egy 800 l/p-es kismotorfecskendőt a tsz egyik kútjához, hogy a távolsági vízszállítás megszervezéséig onnan biztosítsák a „tűz” oltásához szükséges vizet. A háttérparancsnok nem tudta végrehajtani az utasítást, mert a kikerkeztetett egységek egyike sem vitt magával kismotorfecskendőt.

A „tűz” színhelyén ekkor már 2 gépjárműfecskendő és 2 tartályos gépjárműfecskendő volt. A háttérparancsnok közben — a mozgásképtelenné vált gépjárműfecskendő kivételével utasította a kikerkező gépjárműfecskendők parancsnokait a távolsági vízszállítás 2 alapvezetékkel történő megszerelésére, így azok a „tűz” színhelyétől egységeikkel eltávolodtak s a szerelést megkezdték a folyótól a — feltételezett — „tűz” felé. Ebben az időben a „tűz” színhelyén — annak ellenére, hogy az első gépjárműfecskendővel vonuló rajok több mint fél órája kikerkeztek — egyetlen sugár sem működött.

A mozgásképtelenné vált gépjárműfecskendőből a tűzoltásvezető utasítására 10 óra 35 perckor kezdtek szerelni egy alapvezetékot, s az osztó 10 óra 44 perckor helyezték el — az „égő” épületek közé — a tűzoltásvezető által kért helyre. A tűzoltásvezető ekkor az eligazító tiszttől küldöncként való felhasználásával a háttérparancsnoknál megsürgette a második osztó megszerelését.

A „tűz” színhelyén közben a lakosság és a tsz-dolgozók kézi számmal és vödörláncsal igyekeztek gátolni a „tűz” terjedését és oltani az „égő” épületeket. Ez a tevékenység azonban a viharos erejű szélben nem vezetett eredményre, úgyhogy a „tűz” minden erőfeszítés ellenére is rohamosan terjedt tovább. A „tűz” terjedését az is segítette, hogy a tűzoltásvezető nem állapította meg a tűz terjedésének döntő irányát és a terjedés gyorsaságát, s a rúptíz elleni védelem megszervezéséről is meg feledkezett. Körülbelül 10 óra 45 perckor a távolsági vízszállítás kiépítésére dolgozó egységek őrségparancsnokai értesítették a háttérparancsnokot és a tűzoltásvezetőt, hogy a távolság áthidalásához még egy alapvezeték lefektetéséhez sem elegendő a rendelkezésükre álló tömlőmennyiség, mert a távolság nem másfél, hanem legalább 2 és fél kilométer. A tűzoltásvezető erről értesítve, utasította az „elgazdító tiszttel”, hogy jelezzen vissza, ékezzék 3000 m tömlő és 3 kismotorfecskendő kiszállítását, majd utasította a háttérparancsnokot, hogy a tömlő és a kismotorfecskendő kiszállítását ingajáratral biztosítsa a már megszerelt alapvezeték vízellátásához szükséges vizet.

A tűzoltás tényleges kezdete

10 óra 44 perckor a tűzoltásvezető a mozgásképtelenné vált gépjárműfecskendőből szerelt alapvezetékéről 3 „E” sugarat szereltesett az „égő” épületek oltására. A sugarakat azonban addig, amíg a távolsági vízszállítás kiépítésében résztvevő egységek vissza nem érkeztek, nem tudták működetni, mivel a gépjárműfecskendő 1200 liter vize még a tömlő feltöltésére sem volt elegendő.

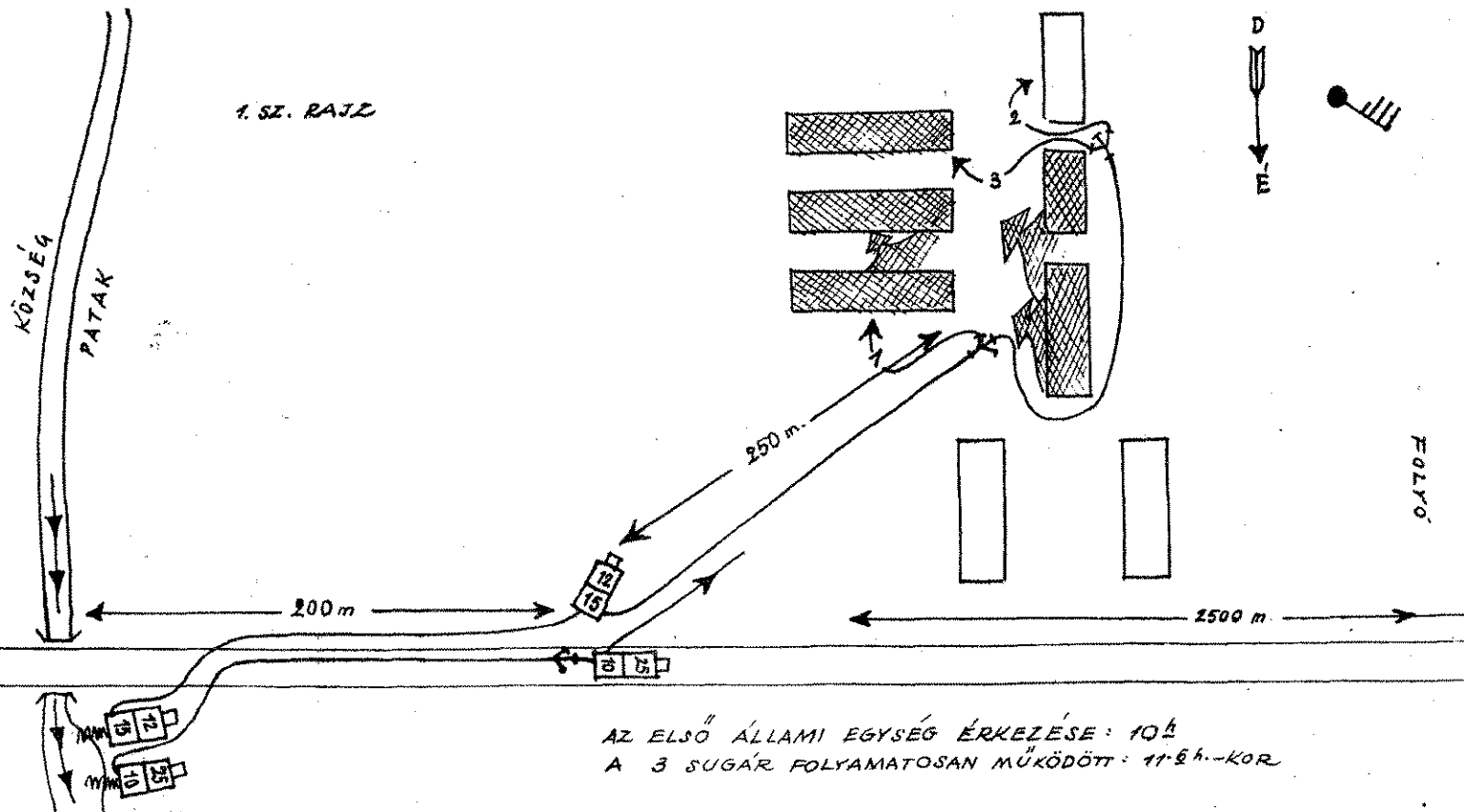

paraszatalatai

A víz az első sugárnál az első tartályos gépjárműfecskendő folyótól visszazérkezése után 10 óra 55 perckor jelent meg. Ez a vízmennyiség azonban csak néhány percig volt elegendő a megszerelt 3 sugár ellátására. Folyamatos vízzárlásra a sugaraknál csak 11 óra 6 perc után került amikor a háttérparancsnok rádbömbött arra, hogy a falu szélén, a 250 m-re van egy bővívíz patak, amelyről a — feltételezett — „tűz” csáho szükséges vízmennyiség biztosítható. A folyótól visszazérkező ségeket ekkor utasította, hogy a patakról biztosítsák a távolsági vízellátást a „tűz” színhelyére. Két gépjárműfecskendőt a patakhöz irányított, egyet pedig a mozgásképtelenné vált gépjárműfecskendő irányában övesítőn állított meg, és két alapvezetékén egy-egy gépjárműfecskendő beiktatásával kívánta biztosítani a tűzoltásvezető által kért két osztó szükségletét. A tűz színhelyére azonban — tömlő hiányában — így is csak a már meglévő alapvezetékén tudtak folyamatosan vizet szállítani. A második alapvezeték megszerelésére a tűzoltási csoportban résztvevő parancsnokok véleménye szerint csak a távolsági vízszállítás megkezdése után kerülhetett sor. A kért tömlőt pedig 11 óra 45 perckor szállították ki a tűz színhelyére, emiatt a tűzoltásvezető által megkötött 6 sugár megszerelése közel 2 órát vett igénybe.

tűzoltás vezetésében résztvevő parancsnokok munkája

Nézzük meg, milyen hibákat követtek el ennél a gyakorlatnál a résztvevő parancsnokok, s vizsgáljuk meg, mi volt az oka annak, hogy a tűzoltási csoport a „tűz” oltásához szükséges sugarakat — annak ellenére, hogy a szükséges erő időben rendelkezésre állt — csak ilyen hosszú idő eltelte után volt képes biztosítani.

A gyakorlat sikertelenségének több oka is volt. Ezek az okok az egyes egységek irányítását végző parancsnokok szakmai tájékozatlanságának és illetőségének következményei. Ilyenek például:

1. Az illetékes járási kirendelt nem tulajdonított kellő fontosságot a kérésre vonatkozó jelentés értékelésének, s a segítségül hívott egységek értesítésekor nem mérlegelte a helyi körülményeket.

2. A tűzoltásvezető nem rendelkezett kellő helyismerettel, alapos szakmai felkészültséggel, és a rendelkezésre álló felszerelések megfelelő ismeretével s a pillanatnyi helyzet megfelelő értékelése nélkül adta ki utasításait.

3. A háttérparancsnok nem ismerte kellően a helyszínt, a kikerített egységek felszerelését, s a távolsági vízszállítás alkalmazásának szabályait, s a háttérparancsnoki munkában — a vízforrások tekintetében — hanyagolta a nékülözhetetlen felelősséget.

Ez a három fő probléma volt az oka az egységek késői beavatkozásának és az elkövetett hibáknak. Amennyiben ugyanis az illetékes járási kirendelt helyismerete alapján kellő alaposan értékeli a beérkezett jelentést, már az egységek riasztásakor meg tudta volna határozni a segítségül hívott egységek számát, a gépjárműfecskendők típusait, s el tudta volna dönteni, hogy a terep járható-e vagy sem, szükséges-e kismotorfecskendő kiszállítása, s azt is megítélhette volna, hogy a vízforrás távolsága nem teszi-e szükségessé tömlők kiszállítását, s ha igen, milyen mennyiségben.

Ezeknek az intézkedéseknek az elmulasztása következtében nem volt időben biztosítva a beavatkozás sikerének alapfeltétele. P.l.:

1. a kellő erő nem állt időben rendelkezésre;
2. nem tudták biztosítani a sugarak megfelelő bevetését és
3. az oltásához szükséges víz folyamatos biztosítását stb.

Az illetékes járási kirendeltnek a „tűzhöz” való kikerítése után meg kellett volna a röptűz elleni védelem megszerzésére, s az ehhez szükséges egységek elmozdítása, valamint a tűzoltásra alkalmas vízforrások felkutatására. A járási kirendelt azonban ezekről a feladatokról úgy is mint a kirendelt kirendelt parancsnok, úgy is mint első tűzoltásvezető megkötötte.

A segítségkérés alapján kikerített szomszédos járási kirendelt vezette a taktikai elvek figyelmen kívül hagyásával — annak ellenére, hogy a kikerítésre azt semmi sem tette indokolttá — automatikusan átvette a tűzoltás vezetését, és csak aztán derített fel a helyszínt. A felelős elvezető utolsó tűzoltási csoportot szervezett, és az „elgazdító tiszt” szemében olyan funkciókat is létrehozott, amilyen funkciók az érvényben lévő szabályzatok alapján már nem léteztek. A tűzoltásvezető a tűzoltási csoport szervezésével egyidejűleg — annak ellenére, hogy a feltételezett „tűz” jellegzetességgel, nagysága és az egyéb körülmények nem indokolták — létrehozott egy harcizakaszt is. A kijelölt harcizakasz-parancsnokot — nyilvánvalóan helytelenül — háttérparancsnoki és egyéb olyan feladatok elvégzésére bízta meg, amelyek végrehajtása nem a harcizakaszparancsnok feladatakörébe tartozik.

A tűzoltási csoport szervezése során jelentkező problémák a tűzoltásvezető tájékozatlanságát mutatták. Ezt persze, a segítségül kirendelt rajok parancsnokai is észrevették, s munkájukat ettől kezdve bizonytalanság s kapkodás jellemezte. A tűzoltásvezető gyakorlatlanságát mutatta az is, hogy meglehetősen távolról a terep járhatóságáról meggyőződött volna, a másodiknak a kikerített gépjárműfecskendőt a „tűz” színhelyre irányította. Ennek a meggyőződésnek az alapja az eredményeként a gépjárműfecskendő mozgásképtelenné vált. De a tűzoltásvezető tájékozatlanságát bizonyítják a többi intézkedések is. Így pl. nem ismerte a rendelkezésre álló felszerelések mennyiségét, az azokban elhelyezett tömlők számát, továbbá a vízforrásul megkötött folyó tényleges távolságát, ennek ellenére kismotorfecskendő szerelésére, a távolsági vízszállítás másfél kilométerrel való megszerelésére, megkötött ingajárattal megszerelésére adott utasítást. Egyik parancsa végrehajtásáról sem győződött meg annak elrendelése előtt, s parancsai úgy foglaltak meg, hogy az előző parancsnok közben kiderült, hogy azt nem lehet végrehajtani.

A tűzoltásvezető súlyos hibát követett el akkor is, amikor látta, hogy háttérparancsnok semmilyen módszerrel sem tudja biztosítani a szükséges osztók megszerelését és a folyamatos vízellátást, s az „elgazdító tiszt”-nek és harcizakaszparancsnoknak adott utasításokkal igyekezett változtatni a helyzeten. Ezekről az intézkedésekről azonban nem értesített időben a háttérparancsnokot, s így a háttér amúgy is zavaros munkája még zavarosabbá vált. Amikor az első osztót a tűzoltásvezető által kijelölt egység a háttérparancsnok tudta nélkül megszerelte, a tűzoltásvezető a tömlő irány meghatározásának elmulasztása következtében az arról szerelt

sugarakat szakszerűtlenül, nem a „tűz” terjedésével szemben, hanem szél után vetette be. Nem határozta meg a sugaraknál megkívánt nyomás nagyságát és az alkalmazható sugárcsövek típusát sem.

Súlyos hibát követett el a tűzoltás vezetője akkor is, amikor elmulasztotta a harcálláspont kijelölését, s mivel a háttérparancsnokkal nem tartotta megfelelően az összeköttetést, harcálláspont hiányában többször ott kellett hagynia a tűz színhelyét, hogy a háttérparancsnokkal, illetve az „elgazdító tiszt”-tel beszélhessen. Amikor látta, hogy a háttérparancsnok nincs tisztában feladataival, nem adta meg a szükséges segítséget, mivel úgy goncsolta, hogy az osztók számának és helyének meghatározásával elvégezte feladatát. A tűzoltásvezető tehát megkezdte arról a taktikai szabályról, amely szerint „felül mindazért amit lett, vagy tenni elmulasztott”.

A gyakorlat sikertelenségének harmadik okozója a háttérparancsnok rossz és szakszerűtlen munkája volt. A háttérparancsnok ugyanis — annak ellenére, hogy ő volt a helyileg illetékes járási kirendelt — nem rendelkezett kellő helyismerettel, sőt hiányos helyismeretét hosszú ideig nem is igyekezett a dolgozók vízszerezésére vonatkozó véleményének meghallgatása alapján, kiegészíteni. Nem volt tisztában azazal sem, hogy a gépjárműfecskendőben a rendelkezésre álló tömlőmennyiséggel milyen távolságra lehet biztosítani a távolsági vízszállítást. Így fordulhatott elő, hogy két alapvezeték lefektetésére adott utasítást, holott az általa meghatározott távolságon a rendelkezésre álló tömlőmennyiség még egy alapvezeték szerelésére sem volt elegendő. Egyébként, ha elegendő mennyiségű tömlője van, a 6 „E” sugár működtetéséhez szükséges vízmennyiséget 3 gépjárműfecskendő közbeiktatásával sem tudta volna biztosítani — éppen a tömlővezetékben fellépő surlódásvesztés miatt.

Igen súlyos hiányosság okozója lett a háttérparancsnok azzal is, hogy az általa és a tűzoltásvezető által vízszerezési helyül közösen meghatározott folyó tényleges távolságáról nem győződött meg, s emiatt az egységek feleslegesen kikerítették összes tömlőkészletüket, majd utána kénytelenek voltak visszazserelni. A vízszállítási problémák nem kellő ismeretű mutatták az is, hogy a távolsági vízszállítást megkezdése után a két és fél kilométerre levő folyótól 1 gépjárműfecskendővel és 2 tartályos (2500 liter) gépjárműfecskendővel akarta biztosítani a megszerelt 3 sugár vízszükségletét — ingajárattal.

A háttérparancsnok nem gazdálkodott helyesen a rendelkezésre álló tömlőmennyiséggel a falu szélén folyó patak felfedezése után sem. A tűzoltásvezető által kért második osztót „M”-tömlő hiányában nem tudta megszerelni a kívánt helyre, holott a hiányzó „M”-tömlőket „E”-tömlőkkel — két vezeték szerelése esetén osztók és kettő darabok felhasználásával — a kért tömlők kiszállítási ideiglenesen pótolhatta volna.

A tűzoltásvezető és a háttérparancsnok, által elkövetett hibák lassították a gyakorlat sikeres végrehajtását, s lehetetlenné tették az egységek eredményes és időben történő beavatkozását. Az eredménytelen beavatkozásokon túl ezek a helytelen intézkedések fizikailag is kimerítették a beosztott tűzoltó elvtársakat, hogy azok akkor, amikor végre sor került volna a tényleges tűzoltói munkára, a fáradtság következtében komolyabb fizikai munkát hosszabb ideig már nem tudtak volna kifejtetni. Nem kímélték a beosztottak erejét, s ezzel szintén súlyosan vették az alapvető taktikai szabályok ellen.

A parancsnokok feladatai

Az elmondottakból világosan kitűnik, hogy a szabályzatokban rögzített harcelvek ismerete nélkül a tűzoltásvezető vagy a háttérparancsnok nem tudja eredményesen végrehajtani a gyakorlatokon vagy a tűzeseteknél előtte álló feladatokat. Eppen ezért a parancsnokok — köztük az őrségi parancsnokok, alosztályparancsnokok, járási kirendelték, de osztályparancsnok elvtársak is — tartásuk egyik legfontosabb feladatuknak a szabályzatokban rögzített harcelvek tökéletes elméleti elsajátítását, s kövessenek el mindent azok gyakorlati alkalmazásának megvalósításáért. Legyen intő példa az ismertett gyakorlat, ahol — amennyiben az irányítást végző parancsnokok megfelelő elméleti és gyakorlati felkészültséggel rendelkeznek — sokkal kevesebb erő kifejtésével s az egységek kikerítése után maximálisan fél óra elteltével működtetni tudták volna a tűz oltásához, illetve terjedésének megállításához szükséges 6 „E”-sugarat.

Ennek a gyakorlatnak az értékelésénél soha nem szabad szem elől tévesztetni azt sem, hogy habár ez — szerelésére — csak gyakorlat volt, azonban az ott működtött parancsnokok szakmai felkészültsége tűz esetén sem hozott volna jobb eredményt a beavatkozás terén. Tény az, hogy az ilyen és hasonló beavatkozások tűz esetén komoly tűzárk keletkezését eredményezik. Annál is súlyosabban merül fel a gyakorlatot irányító elvtársak felelőssége, mert — attól függetlenül, hogy tiszt, illetve tiszthelyettesi rendfokozatuk van — tiszt beosztást látnak el, s így egy egész járási tűzrendészeti munkájának önálló intézői.

CZ. NAGY SÁNDOR
tű. hdgy.

Kérjük és várjuk Olvasóink hozzászólásait
a cikkel kapcsolatban.

SZERK.

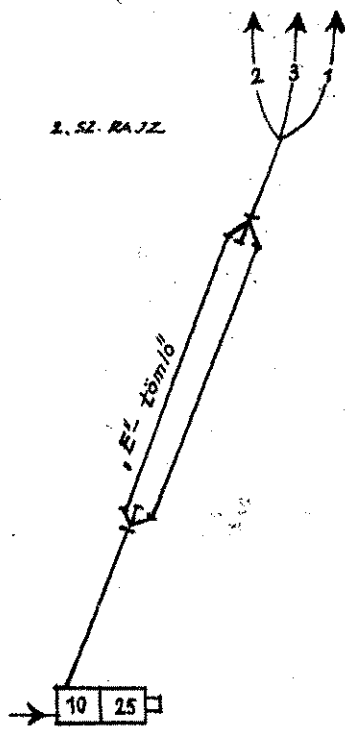

ILÁTTUK - hallottuk

Tűzoltásból kitűnőre vizsgáztak!

Még az elmúlt év októberében történt, hogy gondatlan kirándulók veszedelmes tüzet okoztak a bakonyi szőlősi erdőszélességben. A szokatlanul száraz időben viharos gyorsasággal terjedtek a lángok... Jónéhány hektárnyi terület égett már, amire Eigner József parancsnokot értesíthették. Eigner elvtárs haladéktalanul riasztotta az önkénteseket, és néhány perccel később huszadik felkelő közönségi tűzoltó sietett a bajba jutott erdő megmentésére.

Meredek hegyoldalon kellett felkapaszkodniuk, ezért alaposan megizzadtak, mire felérték a tűz színhelyére. Amde ügyet sem vetettek a nehézségekre, hanem gyorsan és igen szakszerűen beavatkoztak a tűz oltásába. Mire az állami egységek kiérkeztek,

a helybeliek lényegében körülhatárolták már a tüzet. Ugy hallottuk, áldozatkészségükkel és szakszerű munkájukkal közel egymillió forint értéket mentettek meg népgazdaságunknak.

Bár valamennyien nagy érdemeket szereztek az oltásban, mégis külön is meg kell említenünk Eigner József parancsnok elvtárs és Mehringer Erzsébet önkén-

tes tűzoltó nevét, mivel ő ketten különösen nagy odaadással végezték egyáltalán nem könnyű munkájukat.

Egyébként már más alkalomkor is derekas helytálltak az itteniek, am nem is meglepő, hiszen mindenkor megtartják foglalkozásukat. Emellett az utánpótlás is biztosított van — erről a kis úttörő szorgalma bizonykodik.



Mehringer Erzsébet



Eigner József

Mindössze 6 m²-nyi felület égett el

November 18-án történt — Jászalsószentgyörgy községében... Délután fél 4 óra körül járhatott az idő, amikor Gyenge István, az iskola gondnoka észrevette a gyantás terjedő füstöt. „Eg a templom északi sarkán” — kiáltására szinte pillanatokon belül megmozdult az egész falu.

Pásztor István önkéntes parancsnok az elsők között szerzett tudomást a vesztről. Nyomban intézkedett az önkéntesek riasztására, s már rohant is a templomhoz, fel a padlásra...

A padlástérben sűrű füst terjengett. Zsebkezdővel a szájában tapogatózott, míg végül elérte az égő gerendáriszkeket. Pusztára kezelt a tűzoltó, de a tűz nem halt meg, hanem lángoló farészkeket, s bontotta a tetőt...

Közben megérkeztek a többiek, javarészt ktsz-beliek. Tűzesapról szerelt a padlástérbe felvezetett, „E”-sugarak röpke perce-

ken beült adta a vizet. Alig valamivel később már működött a csaknem 80-m-es vődőrőnc is...

Harminc perc sem teltelt bele, a tüzet eloltották. Mindössze 6 m²-nyi felület égett el: az értékes templom megmenekült a pusztulástól. S mindez az önkéntesek gyors és szakszerű beavatkozásának, bátor, önfeláldozó magatartásának köszönhető!

Igen, a jászalsószentgyörgyiek ezúttal is bizonyították, hogy bátor, hozzáfértő tűzoltók. Különösen Pásztor elvtárs, az önkéntesek parancsnoka jeleskedett, de semmivel sem kisebb a többi — Tóth M. Béla, Vaczko István, Gál Imre, Szöllősi Béla, Budai János és még néhány — önkéntes érdeme sem. Ugy véljük, messzemenő elismerés és dícséret illeti valamennyiüket, s szintúgy azokat is akik önként bekapcsolódtak a mentési munkába, és megbízható segítőitársai voltak az önkénteseknek.

Két és fél esztendő alatt...

TAPOLCÁN hosszú éveken át szinte kinevették azokat, akik megpróbálták munkálkodni a helyi tűzoltótestület létrehozásán. Ugy látszott, hogy ezek a próbálkozások eleve kudarcra vannak ítélve, hiszen a szervezőket mindenütt teljes érdektelenséggel fogadták.

1959 tavaszán végre mégis megtört a jég! A helyi párt-és tanácsai szervek segítségével sikerült összehozni egy valóban életképes önkéntes tűzoltógarádot. Az elvtársak hamarosan annyira megszerették a hivatást, hogy szinte teljes létszámban megjelentek a foglalkozásokon. Meg is lett az eredmény: 1960-ban újonc létükre országra szóló versenyeredménnyel büszkékedhettek. De aminek még ennél is jobban örülnek: derekasan megállják a helyüket a tűzoltásban is. Mivel a legtöbb önkéntes a helyi kiskereskedelmi vállalat dolgozója, napközben szinte pillanatok alatt riasztható a tes-

tület. Egyesek szervezték meg az éjszakai riasztást is, amiről vonulási naplójuk is beszédesen bizonykodik.

A FIATAL TESTÜLET ma már egyetlen nagy családdá forrt össze. Esténként szinte mindig együtt találjuk őket a takaros klubhelyiségben. Hasonlóan látogatóttak a gyakorlatok is, amelyeken már most lelkesen készülnék az idei nagy összecsapásokra, mivel — mint mondták — idén is meg akarják ismételni 1960-as győzelemsorozatukat.



Megmondjuk őszintén van is alapja bizakodásuknak hiszen Tóth László parancsnok és Starcevic Lajos, a helyettes igazán érték a módját annak, miképpen lehet összetartani a népes testületet, amelynek tagjai egyébként nagy-szerűen helytállnak a munkahelyükön is. Sokan közülük a helyi kiskereskedelmi vállalat többosztályos kintünetett dolgozó. Starcevicen kívül például háromszor nyerte el a kiváló dolgozó címet, és nemrégiben szocialista brigádost alakított abban az üzletben, amelynek ő a vezetője.

REMÉLJÜK, hogy e kiváló testület munkájáról az új esztendőben részletesen is beszámolhatunk majd olvasóinknak. Most még csak annyit, hogy ilyen sikereket másutt is elérhetnének, ha az illetékesek — a tapolcai tanácshoz hasonlóan — hatékonyan támogatnák a testületeket.



Néhányan a szereplők közül: Németh Vilmos rendező, Torkos József, Berkesi József, Benis Magdolna és Rippert Teréz

Premier előtt...

A borzavári testület tagjai közös műkedvelő együttest alakítottak a helyi KISZ-szervezettel. Németh Vilmos kultúrrotthon igazgató irányításával Baróti Géza — Dékány András — Huszka Jenő „Dankó Pista” című daljátékának előadására készülnek. Ugy tervezik, hogy műsorukkal a tél folyamán néhány szomszédos községet is felkeresnek, de remélik, hogy falujukban is sikere lesz a tragikus sorsú muzsikusi életéről szóló daljátéknak, amelyben felhangzanak majd örök-szép melódiái.

Hallottuk...

— Beled községben ünnepélyes keretek között felavatták a mintegy 200 ezer forintos költséggel és tetemes társadalmi munkával felépített új tűzoltószertartat.

— A szőlői 6 órás kollektívája a közelmúltban két pár tömlőhidat készített, a át-

lakított egy — habképző anyag szállítására szolgáló — tartályos pótkocsi. Tervezték egy 1500 l/p-es közepnyomású habfolyató átépítését is.

— A kisajszólúsi városi önkéntes tűzoltótestület csapatösszlót avatott fennállításának 5. évfordulóján.

Ahol a tsz elnöke is...

Olyan vidáman emelgették a sok műzsis gerendákat, mintha csikorgó hidegben nem is lenne ennél kellemesebb foglalkozás.

— Mintegy tízezer forint értékű társadalmi munkát vállaltunk és remélhetőleg hamarosan eleget is teszünk felajánlásunknak — újságoták a rövid cigarettaszünetben.

Hogy kik voltak ezek a lelkes emberek? Valamennyien a kádártal testület legjobbjai: Nagy Sándor, Endrédi Géza, Kárpáthi István, Sommer Antal, Tóth Kálmán és Vajda Kálmán a helyi tsz elnöke, aki ez alkalommal fiat helyettesítette.

Sok sikert kívánunk az új szertárepülethez a kádártaloknak, akik — mint hallottuk — Vajda Imre parancsnok irányításával igen figyelemre méltó munkát végeznek.

Lelkesen, vidáman dolgoztak, pedig oda-künn hófúvás volt...



Tapasztaltuk

Példája követőse méltó

... a tavasz... történt...
... volt. A kis...
... faluban...
... ablakos...
... világot...
... akában...
... nyugodt...
... békés...
... aludta.
... Lajosok...
... talán...
... igasak...
... amik...
... megko...
... ablak...
... Halk...
... felte...
... ember...
... kopog...
... szott. A...
... is rosz...
... riadtak...
... fel...
... „Ki...?”
... kér...
... bizon...
... gott. B...
... támad...
... félt...
... sem...
... egy...
... kere...
... az...
... vendé...

sikerült. Csod és sötétség volt; egyetlen áruló nyomot vagy hangot sem vélt felismereni. Nem sokat törpöngött, kerékpárra kapott a határ-aktanyába kerekedett...
A többi már úgy ment, mint a karikacsapás. Talán egy félórányi idő sem tellett bele, és a gyandú idegen — akiről valóban kiderült, hogy határsértő — „jó kezébe” került...
Eddig a történet érdekesebb része. Ami utána következett, az már



egészen más jellegű — de mégis rendkívül figyelemre méltó dolog. Az történt ugyanis, hogy a BM Határőrség parancsnoka méltányolta Kovács Lajos elvtárs hasznos tetteit, és a Fegyveres Erők Napja alkalmából „a határőrségben nyújtott eredményes szolgálata elismerésül” „Kiváló határőr” jelvényt adományozott neki.
Kovács Lajos tiszteletre méltó szolgálata a lovász állományban teljesítet munkáját példásan, fegyelmetlenül, elbírálói megelégedésére végzi. Úgy vélik, az egész állomány nevében elismerésünket fejezhetjük ki érte, hazafias tetteért.

Dacolva sárral, hóval, faggal

Monok László t. őrm., nagylengyeli instruktort az egyik kerékpárig felszántott dűlőútnál kaptuk lencsevégre, amint éppen kerékpárját kezében cipelve, a Göcsejvidéki vendégmarasztaló sárrengeteggel birkózott.

Bizony, ilyenkor télen, a mostoha időjárás és megromlott útviszonyok ugyan-csak feladják a leckét a terület munkásainak. Különösen az olajvidéki instruktoralnak erejét és állóképességét teszik próbára a jókora, ilyenkor csaknem minden járható utat nélkülöző távolságok. A nagylengyellek működési területe pl. mintegy 40 km². A tankállomások, a fűró- és kútjavító-berendezések egy része csaknem 20-30 km-nyire fekszik a központtól. S oda is — akár esik, akár fúj — rendszeresen el kell jutniuk!

Az év nagyobb részében kerékpárral közlekednek. Így gyorsabban és könnyebben mozognak, s nincsenek úgy időhöz kötve — bár előfordul, hogy egy hirtelen jött felhőszakadás következtében valahol



Monok László t. őrm.

ottragadnak. Az esős, havas téli időszakban általában alkalmi gépkocsikkal közelítik meg a távolabbi helyeket. De így is sokat kell gyalogolniuk, sarat dagasztaniuk, mivel a legtöbb berendezés távol esik a gépkocsi által járt — és járható — utaktól.

Egy szóval: ilyenkor télen nem könnyű a nagylengyeli instruktorkok szolgálata. Mégis lekiismeretesen végzik szolgálatukat, s fegyelmetlenül helyt állnak nehéz posztjukon. Úgy vélik, elismerés illeti ezért valamenynyüket, de azt a több száz területi munkást is, akik — ha nem is ennyire nehéz, de hasonló körülmények között — sárral, hóval és faggal dacolva nap mint nap derekasan végzik munkájukat.

Valamivel körültekintőbben!

Az egyik budapesti vállalat tűzrendészeti bizottsága nemrégiben „Tűzrendészeti Totó-t” bocsátott ki. „Ennek célja — írják a felhívásban —, hogy a vállalatunk dolgozói mindjártban megismerkedjenek a tűzrendészeti előírásokkal...”

Ami a szándékot s magát az elgondolást illeti — nyilvánvalóan nem rossz, s csak dicsérni lehet a kezdeményezők ötletességét. Kétségtelen ugyanis, hogy ilyen módszerrel könnyen növelhetik a tűzrendészeti kérdések iránti érdeklődést s emellett „játssza” megtanítják a résztvevőket a

legfontosabb ismeretekre s általában a helyes magatartásokra.

A jó szándék, a helyes elgondolás azonban még nem minden; nagyon sok függ a kivitelezéstől — egy ilyen totó-játék esetében pl. a kérdések kidolgozásától s a helyes és helytelen válaszok meghatározásától. Ilyen vonatkozásban — sajnos — nem nagyon remekeltek a szóban forgó „Tűzrendészeti Totó” szerkesztői. A megadott 20 kérdés közül ugyanis néhányan vitatható a kérdés feltevésének helyessége, s több helyen erősen bíráltató a válaszok meghatá-

rozása, megfogalmazása is. Ez a körülmény azután — érthetően — csökkenti a kezdeményezés értékét, mert az egyébként helyes törekvés távolról sem szolgálja az elgondolt célt.

Lehetséges, hogy a tűzrendészeti bizottságnak ez volt az első, ilyen természetű kezdeményezése, s az előfordult hibák jórészt a gyakorlatlansággal magyarázhatók. Mindenesetre, ha tovább folytatják ezt az egyébként hasznos „játékot”, azt javasoljuk, hogy valamivel körültekintőbben járjanak el a „Totó-szelevények” megszerkesztésénél...

Zalaváron bírázó eredménytel végződött a téli továbbképzés: negyvenöt önkéntes ment meg az első foglalkozás. A testület szépen fejlődő munkájának az a „titka”, hogy nemcsak a tanács, hanem a is támogatja az önkénteseket. Nemrégiben például a tiszteletbeli ajándékozott részre azzal a kikötéssel, hogy pénzösszeget csak kulturális célokra szabad felhasználniuk.

VESZPRÉM MEGYÉBEN...

Takaros tűzoltószertárat avattak Halimba községben. Molnár László parancsnok, Schál László, Horesta József, Kiss István, Görgei Tibor, László József, Hajszán Károly, Sárli László és Sprigmann Mihály testületi tagok értékes

társadalmi munkával segítettek az építkezést.

A Veszprém megyei osztályparancsnokság tűzvédelmi kiállítását kíván rendezni az új esztendőben. Már meg is kezdtek a megyében keletkezett

tanulságosabb tüzészetekkel foglalkozó dokumentációs anyagok gyűjtését.

Sok éves várakozás után végre teljesült a pápai tűzoltók kívánsága: új, valóban korszerű laktanyába költözhetnek. Az elvtársak elhatározták, hogy értékes társadalmi munkát végeznek új otthonuk és környékének szépítéséért.

A halimbalak új szertára...

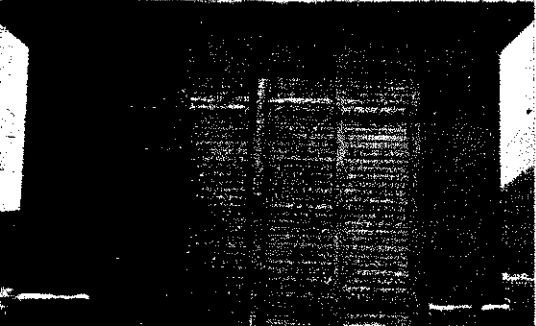

... és a pápai alosztály új laktanyája





Izgalmas pillanatok: Vajon biztosították-e felszedés ellen?

Felőlátlan emberek — és a szerencse

Az állomásfőnököt keresve, léptem be a minap kissé fázósan az emódi vasútállomás egyetlen szobájába. Fiatal vasutas fogadott barátságosan.

— Melegedjen meg egy kicsit az elvtárs — mutatott a kályha mellett álló székre. — Foga van már az időnek. Az ember észre sem veszi, máris megmarja.

Mi tagadás, jólesett volna leülni és elbeszélgetni egy cigarettával ezzel a szimpatikus emberrel, azonban az esemény, amelyért ide utaztam, sokkal izgalmasabb volt.

— Az állomásfőnököt kerestem — és fogadjunk a bombák ügyében — szegezte nekem a kérdést.

Egy pillanatra meglepődtem, mert valóban eltalálta jóvetelem célját. Kíváncsian kérdeztem:

— Hát ezt meg honnan tudja?

— Nem volt nehéz kitalálnom — mondja mosolyogva. — A falubelleket ismerem, a pesti vonat viszont már elment, hát ki más keresne itt.

Végre a kocsin van az utolsó is...



A felsorolás logikus... De vajon mindent tud ez a fiatal ember? No, majd mindjárt kiderül.

— Akkor tudja azt is, hogy hol találom meg a tűzszerészeket?

— Hogyne. Emőd és Csincsepusztá között. Innen alig három kilométer — mutatott ki a szoba ablakán a mellettünk húzódó vasúti töltésre. — Mindjárt szólok Mihály bácsinak, hogy kísérelje el az elvtársat.

Néhány pillanat múlva idősebb, pattakabátos vasutással tért vissza.

— Kísérelje el, Mihály bácsi, az elvtársat a tűzszerészekhez.

tunk semmire, csak a harmadik után riadtunk meg. Amikor már azt is kiszedtük, akkor láttuk, hogy alatta még három darab van. Ahhoz aztán már nem mertünk hozzányúlni.

Még hallgatni is rossz volt Mihály bácsi tájékoztatóját. Hiszen isméretes, hogy a második világháború óta mennyi áldozatot szedtek már a fel nem robbant lövedékek... Felnevelt emberek hogy is feledkezhetek meg erről...

Néhány száz méterre végre felbukkantak a tűzszerészek. Pányvázott teherautójuk kerékiggyig sárba süllyedt, és mellet-

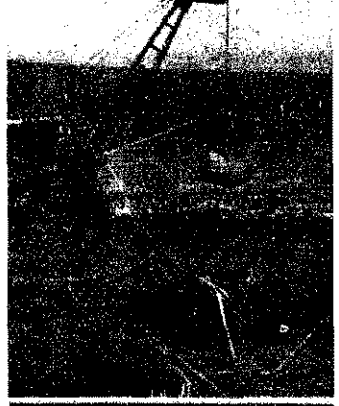

Elkelt az emelő a bomba kiemelésénél

nagy. — Alaposan meg kell néznünk, nem biztosították-e felszedés ellen. Most szed ki az utolsó — mutatott a dörben fekvő bombára. — Grünk, elvtársak — ugrott tóra —, folytassuk a munkát!

Egy ideig szótlánul ment visszafelé. Egyszer csak meg ragadta a karomat a kísérő.

— Nézze csak, elvtárs — tett fejével a tűzszerészekre —, most emelik ki a huszkettedik mázsát. Még elgondolnám is rossz, mi lett volna, felrobban. Ezen a vonalon pont legalább 60 szerelvény fut át — emberekkel és áruk megrakodva...

Az állomás épületéig az az egy szavát sem hallottam. Megélembúcsúztam tőle, amikor észrevettem, hogy valamit még mondani akar.

— Tudja, elvtárs, mire jöttem rá? Nem mi voltunk bátrak, akik az elsőket kiszedtük, hanem ők, a tűzszerészek. Nekünk csak szerencsénk volt.

PLÁVITS FERENC

Egy szerelvény a napi 60 között

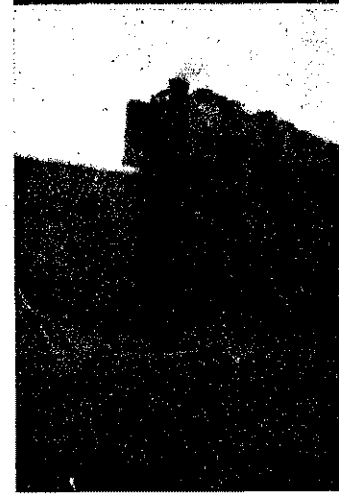

LÉGOITALMISTÁINK ÉLETÉBŐL

Veszélyes „lelet” tetek órtalmatlanná a tűzszerészek

Ütközben aztán mondja el, hogy találták meg a bombákat.

Új kísérőm korántsem volt olyan bőbeszédű. Már vagy két kilométeren át birkóztunk a csipős széllel, amikor végre rászánta magát a beszédre.

— A múlt héten történt, hogy kőművesek jöttek javítani az egyik vasúti átvezetést. Mivel messze van az állomás, elhatároztuk, hogy kint fúrunk egy kutat, és onnan szerezzük majd a munkához szükséges vizet. El is kezdtük ásni a gödört, de másfél méter után vasba ütközött a lapát. Hamarosan egy jól hizott, süldő nagyságú bombát találtunk. Mivel azt hittük, hogy nincs több, hát neki fogtunk és kötéllel kihúztuk.

Egy pillanatra megdöbben-tem. Hiszen, ha a bomba élesítve van akkor...

Felbukkantak a tűzszerészek

— No, és nem féltek? — tört ki belőlem a szó.

Az elsőnél még nem gondol-

te egy daruval felszerelt traktor pufogott. A tűzszerészek Dolánaszky Ottó főhadnagy vezetésével a gödörtől nem messze melegedtek.

Megvan mind a hat? — kérdeztem kíváncsian a tűzszerészek parancsnokától.

— Hat? Most szedjük ki a kilencediket. Jó fogás volt! Kilencc darab 250 kilós olasz Caproni-légibomba. Még a németek rakták le 1944-ben, hogy a töltést felrobbantsák. Szerencsére gyújtófejek nélkül helyezték el, és csak a második harmat aknázták alá... Bizony szerencsésük volt, Mihály bácsi — nézett szigorúan az öregre. — Azt hiszem most már tanultak ebből.

Az utolsó bomba is napfényre kerül

A vasutas pirulva hallgatott. Talán most döbbsent csak rá, milyen veszélyes munkába is kezdtek.

— Már a második napja szedjük — folytatta a főhad-

APRÓSÁGOK

a a gyakorlatok során a maximumot
 eteljük, a valóságban nem érhet be-
 ket meglepetés.

z igazán jó vezetőt csak a munkaszé-
 kötelességtudó emberek szeretik és
 őrülik — a mihasznák legfeljebb csak
 urcot vágnak erényei láttán.

feladat lebecsülése vagy túlbecsülése
 iránti szülőanyja a sikertelenségnek.

z igazság olyan erős fegyver, amely-
 e hazugság leggondosabban megépi-
 tésre is csak ideig-óráig képes ellen-
 t.

hazugság olyan kelepce, amelynek
 foglya rendszerint a felállítója.

z nyilvánvalóan jó szándék mögött
 hazug gondolatot keresi, az csak egy-
 számíthat nyílt öszinteségre.

z olyan, mint a falánk ember: egy-
 les nem válogatós.

z üzenetforgatás csak addig célrave-
 l, amíg a becsapottak rá nem jönnek,
 z a gyakori színváltozás végeredmény-
 gyanazt a súlyos kelmét leplezi.

z az adminisztrációt az eredményte-
 g, elleplezésére használja, előbb-utóbb
 rő nélkül marad.

z bátor ember nem válik vakmerővé,
 z a vakmerő soha nem emelkedik a
 ország magaslatára.

z tekintély olyan ritka, kényes jószág,
 z megszerezni és lejártni is csak egy-
 lehet.

z a versenyek célját a hírnév és az
 versenydíjak megszerzésének lehe-
 tősége látják, ott esetleg csak hírből
 a hivatásszeretetet.

z a kocsi-fecskenőnek nincs kellő
 szesz. ott a gépjármű-fecskenő sem
 hosszán tartó megbecsülésre.

z a tanácselnök és a köz-
 rancsnok — tsz-iroda lett az ör-
 és a szertár...

z a nézeteltérések rendszerint
 szertől kezdődnek, ha a testület nem haj-
 lánál fontosabb szert elismerni
 szertben...

z a legrosszabb felszerelés is haszonta-
 l, ha eszköz a hivatás szeretetétől át-
 emberek áldozatkészsége nélkül.

z a bizalmatlanság légkörében úgy bur-
 z az intrika, mint a műveletlen föld-
 a gaz.



Meddig tűrjük még ?...

EZEK A KÉPEK NEM-
 CSAK AZOKAT VADOL-
 JÁK, akik felelőtlenségük-
 kel milliók értékeit
 veszélyeztetnek, hanem
 azokat is, akik nem szere-
 reznek kellő érveket a
 Minisztertanács jogerős
 rendletének. Pedig hát
 a 36/1958 MT számú ren-
 delet vonatkozó része ép-
 pösséggel nem tűzött elő-
 vigyázatosságból tiltja
 meg a tüzoltószertárak
 jogtalan kiszállítását...

AZ ELSŐ KÉT FELVE-
 TEL a tési szertárban ké-
 szült. A közegben műve-
 ldésai otthont építenek és
 a tanács — értesüléstünk
 szerint — takarékosági
 okokból — engedélyez-
 te a Várpalotai Városgaz-
 dálkodási Vállalatnak,
 hogy a szertárhelyisége-
 ket felvonulási épületnek
 használja. Hogy milyen
 eredménnyel jár ez a
 „takarékos felvonulás”,
 arról képeink alapján bár-
 ki meggyőződhet. Nem
 tudjuk, miként véleked-
 nek erről a falu la-
 kosai, ha türténésesen
 tüzset keletkezne. A he-
 lyliségben levő két kocsi-
 fecskendő közül ugyanis
 az egyik teljesen haszná-
 hatatlanná vált, de a má-
 sikkal is bajosan lehetne
 tüzet oltani, mivel a raj-
 ta, illetve az előtte levő
 állványon elhelyezett
 tömlők jórésze teljesen
 megpenészedett.

A HARMADIK FELVE-
 TEL akár két és fél éves
 is lehetne, hiszen ugyan-
 ilyen elismorító volt a
 helyzet amikor 1958 nya-
 rán Balatonudvarin jár-
 tunk. Akkoriban arra
 hívatkoztak, hogy átme-
 nni megoldásként né-
 hány hónapra igénybe
 kellett venni a testület
 egyik szertárát és az ör-
 szobáját, mivel az új
 tsz-nek nem volt alkalm-
 mas helyisége. Mondás-
 nunk sem kell, hogy a
 körülmények az ígértek
 ellenére azóta sem ja-
 vultak, sőt némileg rossz-
 szabodtak is, mivel a
 tsz tagjai időnként még
 a testület tulajdonában
 maradt épületrészbe is
 berakodnak.

Ahogy a zsúfolt szer-
 tárba benyitottunk, ne-
 künk ugrott egy kiséger
 a kocsi-fecskenőből. Az
 „illető” annyira meg-
 szepent, hogy később
 már hiába próbáltuk elő-
 csalogatni egy kis nyi-
 latkozattételre... Hanem
 azért, mégsem távoztunk
 üres kézzel, mert így is
 megállapítottuk, hogy

„kedve” családjával
 együtt nagyszerűen érzi
 magát összkomfortos fő-
 bérleti „lakásában”. Ami
 teljesen érthető is, elvé-
 gre nemcsak a takarmány-
 tárolóban lakmározhat-
 nak, hanem olyan nyenc
 fiatalokkal is kedvesked-
 nek nekik mint azok a
 vadonutj kenderőtömlők,
 amelyeket egyébként ala-
 posan meg is rágcsáigat-
 tak már.

nőkhelyettesének, arra
 hívatkozott, hogy a falu
 lakói régóta sürgötták
 már a bolt megnyitását.
 Ezt el is hírszük, mivel
 valóban örvendetes, hogy
 itt sem kell már a szom-
 széd faluba gyalogolni fél
 kő sőrt... Sőt, abban
 sem kételkedünk, hogy a
 vételárból valóban kár-
 pótolják majd a testüle-
 tet. Igen ám, csakhogy
 a felszerelések közből

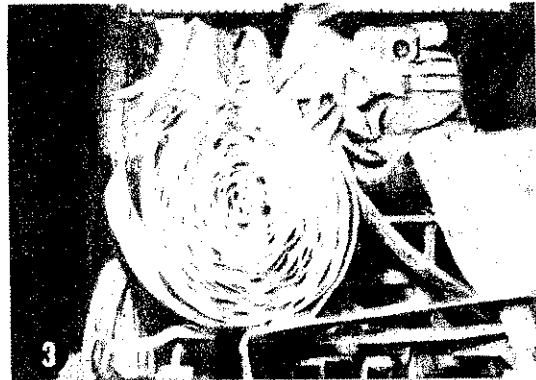

A NEGYEDIK ÉS AZ
 ÖTÖDIK KÉP a hetye-
 fölek vezérelt és jelenlegi
 szertárát ábrázolja. Aki
 még nem találta volna
 ki, annak elárulhatjuk,
 hogy eredetileg a vegye-
 árú-bolt volt a tüzoltó-
 szertár, és a mellette le-
 vő rozoga tákolmányban
 egy maszke Kovácsmester
 „üzemelt”. A mas-
 tert azonban más beosz-
 tásba helyezték, s felte-
 hetően ez adta az ötletet
 az illetékes zalaegerszegi ta-
 nács vezetőinek, hogy az
 „átszervezés” végrehajt-
 sák. Ez úgy történt,
 hogy a testület épületét
 egyszerűen eladták a
 FOLDSZÓV vállalatnak,
 a felszereléseket pedig
 áttelepítették a kiérdeme-
 sült „patkóbeszerelő vál-
 lalat” elárult helyi-
 ségébe. Hogy engedély
 nélkül jogszabálysértés az
 ilyen eljárás, az legke-
 vésbé sem nyugtalanít-
 ja a tanács vezetőit, el-
 végre nemigen volt még
 rá példa, hogy bárkit is
 felelősségre vontak vol-
 na ilyen „semmisséget”.
 Legalábbis a sümegi já-
 rásban ez a „joggyakor-
 lat”.

AMIKOR UGYANIS
 MENDEZÉKET FELVE-
 TETTÜK Bakos elvtárs-
 nak, a járási tanács el-

teljesen tönkremehetnek,
 mivel — Bakos elvtárs
 állításával ellentétben —
 a rozoga tákolmány
 egyáltalán nem alkalmas
 azok tárolására.

BÁR E SOK SZOMORÚ
 ESET egyben megannyi
 fájó tanulság is, néhány
 megjegyzést mégis feltét-
 lenül szükségesnek tar-
 tunk annál is inkább,
 mert még jó néhány ha-
 sonló képet is közölhet-
 tünk volna. Nemeshány-
 ban például megborotvált
 bennünket az Orszob-
 hában, no, nem éppen az
 önkéntesek, hanem az a
 fodrászmester, akinek
 jogerősen kiutalták a he-
 lyliséget... S minthogy
 országszerte találkozha-
 tunk hasonló jelenségek-
 kel joggal kérdezzük:

MIERT NEM ELŐZIK
 MÉG a megyei tanácsok
 az ilyen nyilvánvaló
 törvénysértéseket, vagy
 ha már nem képesek erre,
 aktízáig helyett miért
 nem intézkednek a köz-
 ségek lakosainak vagyona-
 tól és testi épségétől is
 veszélyeztető tanácselnö-
 kők szigorú felelősségre-
 vonásáról? Meddig tűr-
 jük még, hogy a szertá-
 rak védelméről rendelke-
 ző jogszabályt bárki is —
 tetszés szerint — semmi-
 be vehesse?

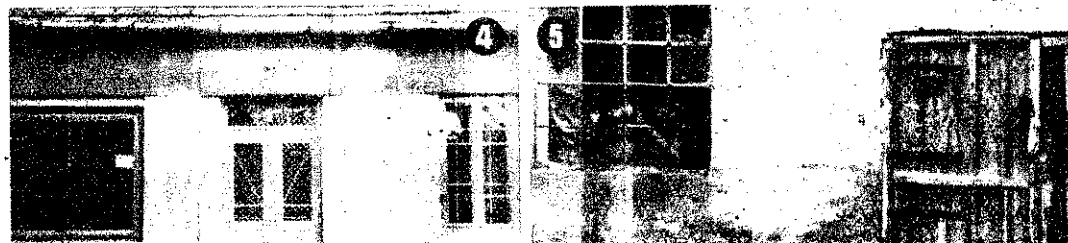

A tűzoltóélet hírei

Mi újság a zalaegerszegi járásban?

A járási párt-végrehajtó-bizottság összeállította az önkéntes tűzoltók politikai továbbképzésének tematikáját. A meghatározott témájú előadásokat általában a párt- és tanács funkcionáriusok tartják majd meg.

A járási tanács- vb határozatot hozott járási önkéntes tűzoltózenekar létrehozására. A határozat nyomán már megalkult egy 17 fős zenekar s úgy tervezik, hogy tavaszra nyilvánosan is fellépnek. A hangszereket — mintegy 50 ezer forint értékben — a járási tanács biztosította.

A járás területén befejezték a lakóházak felülvizsgálatát. A második felülvizsgálatra januárban kerül sor.

Pusztaszentlászlón ünnepélyes keretek között felavatták az új tűzoltószertárat. A vártnál nagyobb szabású társadalmi munka eredményeként fennmaradt — mintegy 10 ezer forintnyi — építési előirányzathól egyenruhákat vásároltak.

Zalalövön 75 éves jubileumot ünnepeltek. Ez alkalommal adták át a község új tűzoltószertárát.

Szorgalmasan dolgoznak

Zalaszentgrót II. kerületének önkéntes tűzoltósága befejezte a lakóházak tűzrendészeti felülvizsgálatát. A lakóházak mellett nem feledkeztek meg a tsz gazdasági épületeinek ellenőrzéséről sem, s ebben a munkában különösen Kollmann György elvtárs, önkéntes parancsnok jeleskedett.

A nagykanizsai alosztály beosztottai a téli idő beállta ellenére is szorgalmasan végzik patronáló munkájukat. Különösen jól dolgozik Tamás István őrm. elvtárs, aki Bigyác és Eszteregnye területén ért el már eddig is számottevő eredményeket.

Kecskeméten hallottuk

— A Kecskeméti Kiserleti Tangazdaságban — a patronáló elvtársak kezdeményezésére — önkéntes tűzoltóság alakult.

— Agasegyháza, Fülöpháza és Kunbaacs községben december közepére befejezték a lakóházak felülvizsgálatát.

— A kecskeméti alosztály december 10-ére végrehajtotta hatósági ellenőrzési tervét. Ezenkívül — terven felül — ellenőriztek közel 1400 kisliparost s mintegy 80 objektum tűzrendészeti helyzetét szabályozták.

Tűzvédelmi kiállítás Kőszegen

Vas megyében első alkalommal Kőszegen rendezték meg a tűzvédelmi kiállítást. A megnyitón Kovács József elvtárs, a városi tanács elnökhelyettese köszöntötte a megjelenteket, majd ismertette a kiállítás célját. A kiállítást csaknem az egész város megtekintette s úgy vélekedtek, hogy a kiállítás rendkívül tanulságos volt. (Makán János tü. őrm. levéléből.)

Segít a KISZ

A szigetvári alosztály kollektívája — a párt és KISZ szervezet irányításával — nagy gondot fordít az önkéntes tűzoltóságok továbbképzésének biztosítására. Elhatározták például, hogy azokban a községekben, hol nincsenek biztosítva a kelendő színvonalú oktatás feltételei, ott segítenek a megoldásban. A járási KISZ-bizottság jóváhagyásával úgy döntöttek, hogy szorgalmazzák az önkénteseknek a KISZ-oktatásba való bevonását.

Déli megyei mesék

Az MSZMP Központi Bizottság Titkársága 1958. szeptember 12-i határozatának végrehajtásaként Pest megyében a szobi, a pilisvörösvári és a monori önkéntes tűzoltóság kapott tűzoltó gépjárművet.

Telki községben több mint 13 ezer forintot fordítottak a szertár felújítására. Az átalakítási munkálatokhoz az önkéntesek, valamint a helyi KISZ-fiatalok mintegy 5 ezer forintnyi társadalmi munkával járultak hozzá.

Piliscsabán is átalakult, egy gépjármű befogadására is alkalmas szertárral és egy klubszobával bővült a régi szertárépület. Az építkezés költségeit tanács költségvetésből és közsegfejlesztési alaphoz biztosították. A helyiségek festését, az ajtókat, ablakokat és szertárkapuk mázolását az önkéntesek végezték, s ezzel mintegy 10 ezer forintot takarítottak meg. Az átalakítással megoldották a helyi önkéntes tűzoltózenekar elhelyezését is.

Néhány sorban

— A komáromi tűzrendészeti alosztályon ünnepélyesen elbúcsúztatták a nyugállományba vonult Horváth Lajos tü. ftőrm. elvtársat.

— Az esztergomi alosztály gépkocsivezetői — a párt- és szakmai vezetés kezdeményezésére — műszaki továbbképző tanfolyamon vesznek részt a MÁVAUT-nál.

— A makói alosztályon — mintegy 700 Ft-os költséggel — korszerűsítették a fűtést. A közel 20 m-es kémény felhúzását a szegedi alosztályon szolgálaltot teljesítő Csala József tü. ftőrm. irányította és segítette.

— A hajdúszoboszlói vár önkéntes tűzoltótestület legújabbán a testület tagjai között többen kitüntetésben, előléptetésben és pénzjutalomban ismerték el.

— A kiskunmajsai önkéntesek nemrégiben zászlóavatás egybekötött jubileumi ünnepséget rendeztek.

Már most a járási versenyre készülnek

Ecsér község önkéntes tűzoltótestülete november 26-án megtartotta évi közgyűlését. A közgyűlésen értékelték az elmúlt munkáját s meghatározták további legfontosabb tennivalókat. A közgyűlés sokat foglalkozott a járási verseny megrendezésével s úgy döntöttek, hogy a verseny előkészítésére és lebonyolítására már jó előversenybizottságot szerveznek.

A Népszabadságban olvastuk

„Megható ünnepség volt december 21-én a Práter utcába a Déli Huber István széperves helyiipari iskolában. Erdőtűzet oltó diákokat jutalmaztak meg.

A másodéves géphurkosztály huszonkét növendék — tizennyolc lány és négy fiú — Bozsi Zoltán tanár vezetésével október 6-án kirándult a pilli hegységekbe. Az estét a fáradtságos séta után a nagykevelű menedékházban akarták tölteni de este hét órakor Király Tibor kerületvezető erdész riasztott a gyermekeket:

— *Tűz ütött ki az erdőben!*

A fiatalok azonnal a helyszínre siettek, és — lapátokkal, csákányokkal és víz híján — galylevelű, kövekkel fogták meg a tüzet. Gyors beavatkozással sikerrel félmillió forint kárt mentették meg a népgazdaságot.

Még ennél értékesebb azon

MAGYAR TŰZOLTÓ

A magyar tűzoltóság folyóirata. Szerkesztő: Szerkesztőbizottság. Szerkesztő: Beszteri Lajos tűzoltósági szakos. Szerkesztőség: V. Néphadsereg u. 9. Telefon: 513-700.

Kiadja a BM Országos Tűzrendészeti Parancsnokság. Felelős kiadó: Dr. Micskei Rudolf. Terjeszti a Magyar Posta.

617580 — Zrínyi Nyomda, Budapest



Tűzvédelmi kiállítást rendeztek Kőszegen. Képeinken az ünnepélyes megnyitó egy-egy mozzanata látható



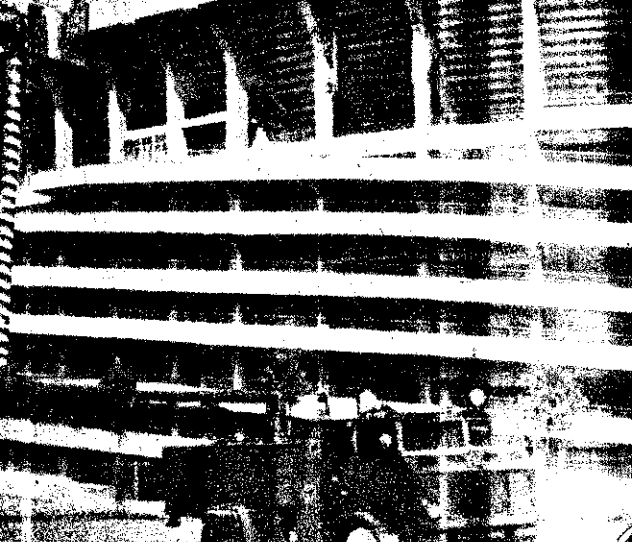

Képeinken egy olasz és egy angol gyártmányú, emelőkosaras gépjárműfecskeendő látható. Az előbbi kosara 14, az utóbbié 22 m magasságig emelhető. Az angol (jobboldali kép) gépjármű emelőkosarának maximális kihajlása kb. 10 méter; szerelése 50 mp-et vesz igénybe



KÉPES
világhírűadó



Az amerikai Toledo közelében kigyuladt egy fűszert szállító gépjármű. A tüzelés közben bekövetkezett robbanás négy tűzoltót megölt, hatot súlyosan megsebesített

A Santa Monica hegységben kitört tűzvész óriási károkat okozott Los Angelesben és Hollywoodban. A kárt mintegy 15 millió dollárra becsülik



A görög fővárosban és környékén hatalmas tornádó pusztított. Képeinken Athén egyik utcája az elvonult tornádó után

Amsterdam egyik hajógyárában kigyuladt egy tankhajó. A képen: munkások a tűzoltók



Harminc méteres lángoszloppal 5 millió liter szesz égett el a franciaországi Méde szeszgyárában



Hatalmas tűz pusztított az egyik angol gumigyárban. A nyersgumi égésekor keletkezett sűrű füst rendkívül megnehezítette a tűzoltók munkáját



London belvárosában, a Fleet street feleirebbant a városi gáz-hálózat fő vezetéke

Vasárnap délelőtt

(Riport a 14-15. oldalon)



MAGYAR TŰZOLTÓ

XIV. évf. 2. sz. 1962. február



Az algériai felszabadító hadsereg katonái támadásra készülnek valahol Algériában



Párizsban 50 000 ember tüntetett január 6-án az OAS-ellenes terrorakció ellen és az ellen, hogy a hadsereg megtámadta az OAS központi székhelyét

EGY HÓNAP eseményeiből



Urho Kekkonen elnök és felesége (jobb-ról) bedobta szavazólapját az urnába a Finnországi elnökválasztásokon, amelyeket ez év január 15-én és 16-án tartottak meg



Szomszédok januárban is több gépjárműbalesetet történtek. Képeken egy alkalommal balesetben eldőlt „Moskvics” gépkocsi



Kun Péter, a mezőhegyi „Tánésies” tsz egyik tagja, akinek szármadáskor az előlegén kívül 44 ezer forintot fizettek ki



Kigyúlt a fény a Békés megyei Körösnaljánban is. A gyerekek nagy öröme a helyi iskola televízió- és rádiókészüléke, valamint egy tanterem is károsult

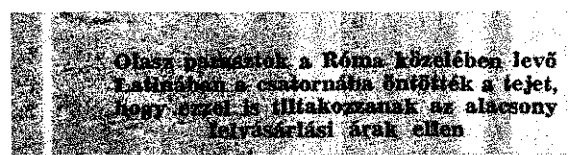

Olasz parasztek a Róma közelében levő Estinában a csatornába öntötték a tejet, hogy ezzel is tiltakozzanak az alacsony kenyérlétségi árak ellen

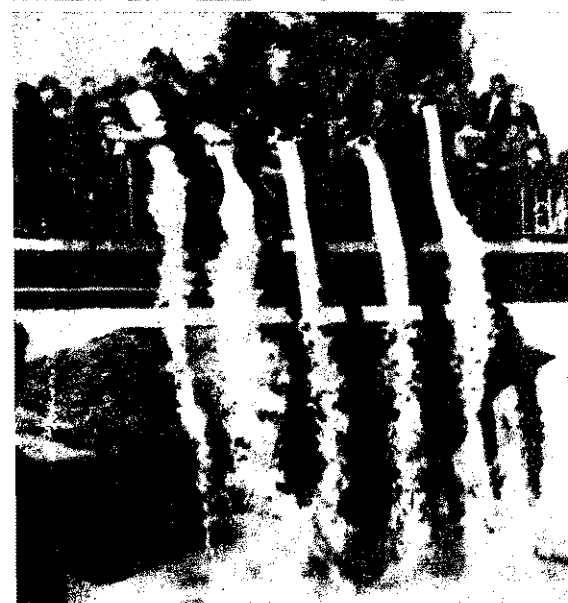

Négy és fél millió forint beruházással és jelentős értékű társadalmi munkával nyolc tantermes új általános iskola épült az Ózd környéki Farkaslyukbányatelepen



JUHÁSZ KÁROLY

(1925—1962)

Megrendült szívvel búcsúzunk Juhász Károly har-
rór alezredestől, „A HAZÁÉRT” felelős szer-
sztőjétől. Kemény, harcos, áldozatvállaló kommunis-
ta, osztályához hű, öntudatos pártmunkást ismertünk és
szerettünk Juhász Károly elvtársban, aki hosszú időn
irányította a Belügyminisztérium Határőrség és a
Belügyminisztérium Karhatalom lapjának, „A HAZÁ-
ÉRT”-nak munkáját. Számára mindenekelőtt való volt
kötelességek fegyvelmezett teljesítése, szent volt a szo-
cializmust építő fizikai és szellemi munka. Fáradszaktól
dolgozott, ápolta és erősítette azokat a szálakat,
nyelkekből származott, amelyeket nem felejtett el egyet-



len pillanatra sem. Is-
mertük sorsát, s az nem
különbözött a felszaba-
dulás előtt a többi pro-
letármillió sorsától. Szü-
lei egyszerű munkásem-
berek, akik becsületre,
áldozatvállalásra, igaz
emberségre nevelték Ju-
hász elvtársat. 15 éves
korától dolgozott a Diós-
győri Vasgyárban, s a
párt hívó szavára, lelki-
ismerete parancsára vál-
totta egyre fontosabb feladatok teljesítését. Kezdetben
alig 21 éves korában — a pártapparátusban tevé-
nykedett, majd a sajtó területén folytatta munkáját, s
integy tíz esztendőn át — kisebb megszakításokkal —
zette a fegyveres erők egyik fontos lapjának, „A HA-
ZÁÉRT”-nak munkáját.

Fiatalon, életének 37. évében, ereje és alkotómun-
ája teljében ragadta el közülünk Juhász Károly ha-
rór alezredest elvtársat a könyörtelen halál. Távozásá-
l nagy veszteség érte a fegyveres erőket s az újság-
ók közösségét. Emlékét kegyelettel megőrizzük

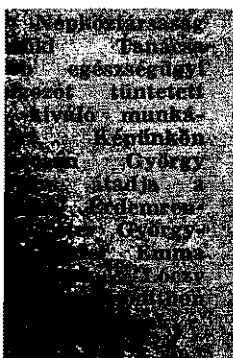

Tegyük hatékonyabbá megelőző tűzrendészeti munkánkat!

Írta: Antal István tűzoltóőrnagy

A szocialista társadalom építésével, s a népgazdasági tervek
megvalósításával párhuzamosan fokozott mértékben kell bizto-
sítanunk a dolgozó népünk szorgos munkájával előállított értékek
tűzvédelmét. Ez nagyon komoly feladatok elé állítja tűzrendészeti
szerveinket, hiszen a népgazdaság minden ága rohamosan fejlődik.
Szinte minden területen új módszereket, új termelési, technoló-
giai eljárásokat vezetnek be, honosítanak meg. Elsőrendű köteles-
ségünk, hogy a megváltozott viszonyoknak megfelelően — min-
denkor figyelembe véve a népgazdaság érdekeit — maximálisan
biztosítsuk a megtermelt értékek tűzvédelmét.

A feladat teljesítése nem könnyű: komoly szakmai és politi-
kai felkészültséget, széles látókört s emellett kellő határozottságot
igényel. Elvtársainknak érthetően sok nehézséget, akadályt kell
leküzdeniük, és sokat kell harcolniuk a tűzrendészeti érdekek meg-
valósításáért. Intézkedéseik alkalmával messzemenően figyelembe
kell venniük népgazdaságunk érdekeinek összességét, vagyis olyan
képzettségrel és tulajdonsággal kell rendelkezniük, hogy „nép-
gazdasági fejjel” is gondolkodni tudjanak.

Ha a hatósági munkakörben dolgozó elvtársainkat reálisan ér-
tekeljük, meg kell állapítanunk, hogy még sokan nem rendelkez-
nek ezekkel az adottságokkal. Eppen ezért annak érdekében, hogy a
fejlesztéssel továbbra is lépést tarthassunk és a feladatokat teljesí-
teni tudjuk, mindannyiunk egyik legfontosabb kötelessége, hogy
elvtársainkban minél rövidebb idő alatt kialakítsuk ezeket a tu-
lajdonságokat, s ezáltal képessé tegyük őket a helyes és szakszerű
intézkedésekre. Ezt viszont csak úgy érhetjük el, ha minden ve-
zető és parancsnok megjavítja nevelőmunkáját és fokozott felelős-
séget érez saját maga és beosztottai munkájáért.

Nem vitás, hogy ezen a téren feltétlenül tapasztalható fej-
lődés, mivel az elmúlt évben úgyszólván valamennyi hatóságunk
tevékenységében komoly előrehaladás mutatkozott. Az elvtársak
többsége felelőssége tudatában sokkal szakszerűbben és követke-
zetesebben hajtotta végre a megnövekedett feladatokat, és tette
meg a szükséges intézkedéseket. A különböző hatósági eljárások-
nál általában helyesen foglaltak állást a felmerült kérdésekben.
Így többek között javult a hatóságaink által kiadott tűzrendészeti
határozatok, szakvélemények tartalmi színvonala, de javultak az
objektumellenőrzéseket követő intézkedések is. Komoly eredmé-
nyeket értünk el a tűzrendészeti feladatok társadalmiasítása terén.
Ilyen irányban a társmínisztériumok is hathatós intézkedéseket
tettek a felügyeletük alá tartozó objektumoknál. Fokozott tevé-
kenységet fejtettek ki a társadalmi tűzrendészeti aktívák, és kü-
lönösen sokat fejlődött a tűzrendészeti bizottságok s az üzemi
önkéntes tűzoltóságok munkája, és ennek következtében a min-
den dolgozó által megtartandó tűzrendészeti szabályok érvényesí-
tésével egyre eredményesebben dolgoznak üzemünk tűzvédelme
érdekeiben. De a tűzrendészeti propagandamunka mennyiségi és
minőségi növekedésének hatására értünk el eredményeket a meg-
előző tűzrendészeti szabályoknak a dolgozók, illetve a lakosság
körében való fokozott tudatosításában is. Örvedetes jelenség to-
vábbá, hogy egyre több — a megelőző tűzrendészeti szabályok be-
tartásáért felelős — gazdasági vezető teszi meg a szükséges in-
tézkedéseket a vezetése alatt álló objektumban a tüzesetek meg-
előzése érdekében.

Elért eredményeink mellett természetesen nem szabad megfe-
ledkezünk arról sem, hogy egyik-másik szervünk munká-
jában még az elmúlt év folyamán is súlyos mulasztásokat tapasztal-
tunk. Ezek a fogyatékoságok az esetek többségében az eljáró
elvtársaink nem megfelelő intézkedéseiből és leginkább a felelős-
ségérzet hiányából eredtek. Sajnos, egyes tüzesetek komoly anyagi
károsodást okoztak a népgazdaságnak. Mindannyiunk előtt ismer-
tetesek pl. az IKARUSZ gyárban, a Nagyhalászi Kendergyárban
vagy a mezőgazdaság területén, az igari „Dózsa” tsz-ben keletkezett
tüzesetek. Meg kell mondanunk, hogy illetékes szerveinknek az
említett üzemekben érvényt kellett volna szerezniük a tűzrendé-
szeti szabályoknak, s ezek betartását az illetékes és egyben fele-
lős gazdasági vezetőktől sokkal határozottabban kellett volna
megkövetelniük.

Mezőgazdaságunk szocialista nagyüzemekké való fejlődése
megköveteli hatóságainktól, hogy — az előző évektől eltérően —
fokozottabb tevékenységet fejtsenek ki az egész éven át, de külön-
ösen a mezőgazdasági munkák dandárja idején a tüzesetek meg-
előzése érdekében. Ilyen irányban tűzrendészeti szerveink az el-
múlt év során komoly és a legtöbb esetben igen célravezető intéz-
kedéseket tettek. Megállapíthatjuk azt is, hogy ezek az intézkedé-

(Folytatás a 6. oldalon)

A PÁRT VEZETTE NÉPTÖMEGEK

A marxizmus-leninizmus egyik alapvető tétele, hogy a néptömegek csinálják a történelmet. Természetesen lényeges a vezető személyiségek szerepe is, azonban a tömegek szerepe a meghatározó. Régen ebben a kérdésben még a haladó gondolkodók sem láttak világosan, ezért a társadalmi tevékenységben a tudat és az akarat szerepét hangsúlyozták. S mivel a felszínen úgy látszott, hogy a vezetők akaratára döntő, olyan elméleteket alakítottak ki, amelyek szerint a nagy emberek csinálják a történelmet. A reakciós osztályok képviselői viszont tudatosan népgyűlölő ideológiákat alakítottak ki, és azt a durva rágalmat terjesztették, hogy a néptömegek csak rombolni tudnak, ha hatalomhoz jutnak.

A hamis és tudatosan ámitó nézeteket a történelem számtalan ténye cáfolja. De soha annyira nem volt nyilvánvaló a néptömegek történelmet alkotó szerepe, mint éppen korunkban. A burzsoázia hatalmát megdöntő tömegek a szocialista országokban nagy gazdasági, politikai és kulturális sikerekkel bizonyították, hogy tudnak a burzsoázia nélkül és ellenére építeni. A világot átfogó békemozgalom százmillióinak aktív tevékenysége s a gyarmati országok tömegeinek felszabadító harcát is mind azt mutatják, hogy korunkban megnőtt a néptömegek aktivitása, tudatossá vált bennük a történelemformáló szerep.

Miért meghatározó a néptömegek szerepe a történelemben?

Általában ismert tény, hogy társadalom nincs emberi tevékenység nélkül. A sokirányú emberi tevékenységek közül legalapvetőbb a termelőmunka. Ez a társadalom fenntartója és fejlesztője. A termelőmunka, az élet fenntartásához szükséges javak előállítására nemcsak megelőzőt minden más emberi tevékenységet, hanem egyben kiindulópontjává is vált azoknak. Az erkölcs, a művészet, majd a politikai és a jogi tevékenység stb. csak a társadalmi termelés eredményeként jött létre, és továbbfejlődésüknek is ez az alapja. A termelőmunkát a társadalom túlnyomó többsége végzi: a dolgozók tartják fenn az életet, — nélkülük halott minden.

A néptömegek történelemalkotó, meghatározó szerepe tehát mindenekelőtt abból fakad, hogy a legalapvetőbb emberi tevékenységben, a termelőmunkában az övéké a főszerep. A termelőtevékenység biztosítja a társadalmi élet folytonosságát. Az uralkodók jönnek-mennek, a nép viszont marad. Éppen ezért a háborús pusztítások hatását is a dolgozók építőmunkája küszöböli ki.

De a társadalom politikai életében is döntő a néptömegek szerepe. A kizsákmányoló osztályok elzárták a politikai szereplés lehetőségét a tömegek elől, és reakciós ideológiáikkal a közömbösséget, a saját erejükben való kételkedést hintették szét közöttük. Jobban előtérbe kerültek az uralkodó osztályok vezető alakjai. Békés időkben pl. régebben alig volt látható a tömegek politikai szerepe. Ez azonban nem azt jelenté, hogy nem lett volna akkor is fontos szerepük. Az osztályharc, az elnyomottak és az elnyomók harcát ugyanis a társadalom fejlődésének legfőbb hajtóereje. A néptömegek politikai szerepe éppen ezért a forradalmi korszakokban bontakozott ki igazán. A nagy politikai eseményeket végső soron mindenkor a néptömegek álláspontja döntötte el. A néptömegek egyben a háború sorsát eldöntő tényezők is. A hátsóház, a katonák erkölcsi-politikai szilárdsága nemcsak régen volt fontos, hanem korunkban is az, mivel a kizsákmányoló osztályok elárulják a hazát, ha érdekük így kívánja. Napjaink békeharcának sikerei is azt bizonyítják, hogy a néptömegek, — ha megfelelő erővel rendelkeznek — képesek lefogni a háborús gyújtogatók kezét.

A társadalom kulturális és szellemi életében is döntő a néptömegek szerepe. Ezt az is bizonyítja, hogy anyagi javak nélkül nincs kultúra. Az írók, művészek és tudósok tevékenységének feltételeit a néptömegek tevékenysége teremti meg. De a nép tartja fenn a nemzet nyelvét is.

Magyarország régi uralkodó osztálya pl. majdnem elfelejtette saját nyelvét. A nép ugyanakkor kitermelte művészeti termékeket is: a legnagyobb művészek régen is, ma is a népi kultúrából merítenek. Az igazán nagy művészek a nép életét és tevékenységét ábrázolják, tehát ilyen esetben még a művészet tartalmát is a nép adja.

A személyiségek történelmi szerepe

A marxizmus nem tagadja a vezető személyiségek történelmi szerepét. Ugyanakkor azonban hamisnak tartja a vezetők önkényes szerepét, ugyanis azt, hogy tehetnek mindent amit akarnak, és hogy az ő szerepük a döntő. Nem vitás, hogy a vezető személyek jobban felismerik osztályuk szükségleteit, s mozgósítják osztályukat a harcra — éppen érdekeik megvalósításáért. Vezető szerepet betölteni azonban csak úgy lehet, ha valakit követnek. Már ebből is kiderül, hogy ha a vezetők és a néptömegek szerepét összehasonlítjuk, semmiképpen sem a vezetők a meghatározó szerep.

Minden osztály szükségszerűen kitermeli vezetőit. Szerepük jellegét viszont mindig az határozza meg, hogy melyik osztály képviselői. A vezetők saját tevékenységükkel milliókat befolyásolnak, és minél nagyobb a hatalom a kezükben, annál nagyobb a szerepük. Nagy történelmi szerepe viszont csak a társadalmi haladást előrevivő osztályok képviselőinek lehet. De ez sem önálló szerep, mivel nem független a tömegektől. A történelmi személyiségek jelentősége éppen abban van, hogy megértik koruk szavát, a tömegek érdekeit, s élére állnak a tömegek ügye megvalósulásának.

Minél tehetségesebb a vezető, minél tisztábban látja az előrehaladás követelményeit, annál inkább nő a szerepe. Akármilyen azonban nem tehet, mivel nem változtathatja meg a történelem menetét. A vezetők gyorsíthatják vagy lassíthatják tehát a fejlődést. Ez személyi tulajdonságaiktól, tehetségüktől, stb. is függ. A történelmi nagyság nem aszerint alakul, hogy érnek-e el sikereket egyes vezetők. Pl. Hitler és Mussolini érték el időleges sikereket, mégsem nagy történelmi személyiségek, mivel egy reakciós, hanyatló osztály érdekeit képviselve, a néptömegek alapvető érdekeit sértették meg.

Minden nagy történelmi korszakban születnek nagy vezetők is. Hazánk történetében István király, az államalapító, Mátyás király, II. Rákóczi Ferenc, Kossuth Lajos élete és tevékenysége is ezt mutatja. A történelem legkimagaslóbb személyiségei, legnagyobb alakjai mégis a munkásosztály vezetőiből lettek. Marx, Engels és Lenin a történelem legnagyobb személyiségei. Nem azért, mert nagy te-

hetségek, zseniális gondolkodók voltak hanem azért, mert a munkásosztály történelmi hivatását felismerve, tudományosan választ adtak minden kizsákmányolás elnyomó felszámolásának követelményére, s élére álltak az elnyomottak forradalmi harcának, hogy megvalósítsák társadalmi egyenlőségen alapuló, igazságos és harmonikus társadalmat.

A marxizmus tehát elismeri a vezető történelmi szerepét, de soha nem helyezi őket a tömegek fölé. A kommunista vezetők bíznak a tömegekben és a tömegek bizalmát élvezve válnak történelmi személyiségekké, akiknek tekintélyét a párt a nép ügyéért való áldozatkész harc a párt vezetőkét az általuk vezetett tömegek tevékenysége teszi erőssé. Ha helyesen értik meg és fejezik ki a párt, a nép érdekét, ha erejüket, energiájukat és életüket nem kímélve, harcol ezekért az érdekeikért, ha nagy és kis korszakban egyaránt elválaszthatatlanok a párttól, ahogy a párt elválaszthatatlan a néptől — az ilyen vezetőket mindig támogatja a párt, a nép. S az az ügy, amely az ilyen vezető harcol, szükségszerűen eldől a párt dalmaskodik" — mondotta Hruscsov a XXII. kongresszusi zárszavában.

A kizsákmányolás alól felszabadult nép szerepének növekedése

A néptömegek alkotó tevékenysége azonban nem bontakozhatott ki szabadon. A dályozta ezt elsősorban a kizsákmányoló osztályok érdeke. A munkásosztály nyomra kerülése megszüntette ezt az akadályt. A történelemben először a néptömegek saját maguknak építettek. S a tudományos politikájában megnyilvánuló útmutatás, a párt mozgósító tevékenysége fokozatosan növeli a tömegek aktivitását.

A szocializmus, a kommunizmus építésének sikerei megcáfolják azokat a rézionos rágalmakat, hogy a néptömegek csak rombolni tudnak. Egy amerikai ideológus szerint pl., ha az állam „kizsákmányoló munkásokból és parasztokból áll, amilyenek a modern nemzetek zömét alkotják, tökéletesen barbár állam volt. Nos az a tény, hogy a Szovjetunió — amely munkás-paraszt állam — totta az atomenergiát a világon először békés termelés szolgálatába, s hogy élte a világűr meghódításában stb. egy csapra szétzúzza az ilyen népgyűlölő elméleteket.

Csak a kizsákmányolás felszámolásával lehet, hogy a termelőmunka kizsákmányolásából, mások hasznára való robotból, saját érdek megvalósítójává, alkotó tevékenységgé váljék. A nagy imperialista országoknak 150–200 év kellett jelenlegi lettségük eléréséhez. A Szovjetunió viszont 1917-től — a felszabadult nép tevékenysége és aktivitása révén — 44 év a két világháború terheivel, gazdasági léttségüket tekintve is a második helyre került világvizonylatban. De hazánkban — 1938-hoz képest — a háború után év. építőmunkájával közel ötszörösére az ipari termelés. Ilyen fejlődés mag-

KOMMUNIZMUS ALKOTÓI

retetőden csak a néptömegek szabad alkotómunkája nyomán mutakozhat.

A kommunizmus építésének programja jobb gazdasági feladatokat állít a néptömegek elé. 10 év alatt 2,5-szeresére, 20 év alatt 6-szorosára növelik az ipari termelést. Komplex gépesítés, automatizálás teszi könnyebbé és termelékenyebbé a munkát. Mindebből anyagi bőség születik, amely lehetővé teszi a szükségletek szelenti elosztás bevezetését: rövidül a munkaidő és növekszik az ingyenes juttatások száma.

A kizsákmányolás alóli felszabadulás öveli a néptömegek politikai aktivitását. A dolgozó nép van hatalmon, s a politikai rendszer ereje a nép támogatásán, politikai életben való aktív részvételen alapul. Az állam vezetői és a néptömegek gy célért küzdenek, soha nem látott egyébe forranak össze. Így a szocializmus teljes győzelmével az egész társadalom egészségessé válik, s fokozódik a dolgozók tevékenysége és a társadalmi öngazdálkodás felé haladás.

A kultúra is az egész nép ügyévé válik, és megalólsul az általános művelődési felemelkedés. Lehetőség van arra, hogy az alkotó energia mindenkinél kioldakozhasson. A burzsoázia előszereettel állította, hogy az emberiség tehetésekre és tehetségtelenekre oszlik. Ez iszont hamis elmélet, mivel éppen a kizsákmányolási viszonyok az akadályozóknak, hogy a népben meglevő tehetség általános méretekben kibontakozzon. A szocialista viszonyok lehetővé teszik a tevékenység minden oldalú kibontakozását s az eredményesség teljesen szabad fejlődését. A személyiség szabad kibontakozása ugyanakkor magától értetődően visszahat a társadalomra és gyorsítja fejlődését.

A személyi kultusz fékezti tömegek alkotó tevékenységének kibontakozását

Nem vitás, hogy a személyi kultusz elomályosítja a néptömegek szerepét. A vezetőt ugyanis fölébe helyezi a tömegekkel, s a csálhatatlanság látszatát alakítja körülötte, s ugyanakkor emberfeletti képességekkel ruházza fel. Ebben az idealista történelemfelfogás hatása jut kifejezésre. vagyis az, hogy a személyiségeknek van döntő szerepe. A személyi kultusz lényege tehát nem a vezetők előtti megbákolás, hanem a vezetőknek a párt s a nép fölé helyezése.

A személyi kultusz nem a szocializmus ellentéte, hanem éppen a szocializmus útjából való letérésben jut kifejezésre. A szocializmus nehézségei vagy sikerei öngazdálkodásban még nem vezetnek személyi kultuszhoz Lenin körül pl. sem az egyik, sem a másik esetben nem alakult ki. A nagy hatalom a kommunista vezető kezében szintén nem szűli a személyi kultuszt s következményeit. Csak akkor alakulhat ki ez — mint látuk —, ha egyes vezetők negatív személyi tulajdonságai — hatalomvágy, a türelmetlenség stb. — erekednek felül. Következésképpen ennek az önkényeskedés, a törvénytértesek sorozata s a vezető akaratának keresztül-

hajszolása minden ellenvélemény figyelembevételével nélkül.

A személyi kultusz súlyos károkat okozott. Olyan illúziókat keltett, hogy a tömegeknek nem kell gondolkodniuk a továbbfejlődés kérdéseim, elég, ha néhány vezető gondolkodik helyettük is. Az önkényeskedés lazította a vezetők és tömegek kapcsolatát, s megszülte a bizalmatlanságot a tömegekben a vezetőkkel szemben. Mindez fékezte a szocializmus, a kommunizmus építését, és nehezítette a nép alkotó energiájának kibontakozását.

A szocializmus nagy életereje, amely éppen a néptömegek alkotó energiájának szabad kibontakozásában rejlik, abban is megmutatkozott, hogy a személyi kultusz nem tudta megbénítani az építőmunka lendületét. A Szovjetunióban pl. 1953 után következetes harc indult meg a személyi kultusz ellen, úgyhogy a XXII. kongresszus már napirendre tűzhette az úgy teljes lezárását. A személyi kultusznak és következményeinek feltárása nagy erkölcsi és politikai bátorságot követelt, és ugyanakkor mérhetetlen bizalmat feltételezett a tömegekben. Erre a lépésre csak a kommunista párt volt képes, amely a dolgozók érdekeinek egyetlen következetes megvalósítója, és amelyben bíznak a tömegek. Az SZKP tehát minden kommunista párt számára példát mutatott, és nagy tanulságokkal szolgált. Az eredmény nem is maradt el: minél többet tanult a többi párt ebből, saját országukban annál határozottabb lett a harcuk a megnyilvánuló személyi kultusz ellen.

Harc a néptömegek aktivitásának fokozásáért

Korunk alapvető jellemzője, hogy a két világrendszer versenyében növekszik a szocializmus erőfölénye. A gyarmati rendszer széthullása ma már a befejezés körüli áll. Mindez azt is jelenti, hogy a kapitalizmus és a szocializmus erőinek világméretű harca döntő szakaszába került. Minél tisztábban látják ezt a néptömegek, s minél aktívabban harcolnak az imperializmus ellen és a szocializmus győzelméért meg a béke megvédéséért, annál hamarabb valósul meg a kizsákmányolók ellen vívott harc végső győzelme. Ennek a harcnak az élvonalában a kommunizmust építő Szovjetunió és a szocialista országok állanak. Minél aktívabban a néptömegek a kommunizmus építésében, annál nagyobb hatást vált ki ez világszerte, hiszen az eredmények minden területen bizonyítják a kommunizmus fölényét a kapitalizmus fölött.

A néptömegek aktivitásának fokozása több irányú és bonyolult feladat. Megköveteli az előrehaladás követelményeinek tisztánlátását, a régi burzsoá nézetek és megnyilvánulások (erkölcsi, nacionalizmus, vallás) elleni harcot és a személyi kultusz minden maradványának felszámolását. Amint Hruscov elvtárs a XXII. kongresszuson mondotta: „A kommunizmus felé előrehaladásunk meggyorsult. Most bátrabban kihúzzuk vállunkat, könnyebben lélegzünk, élesebben, tisztán látunk.” Az SZKP új programja 20 éves távlatban

megmutatja az építő feladatokat. A személyi kultusznak s minden maradványának határozott elitélése, és a lenini elvek érvényesítése a munkában új távlatokat nyitott meg a tömegek kezdeményező készsége előtt, és a kommunizmus építésének gyorsulásában is éreztetni kedvező hatását.

A személyi kultusz elleni harc és a megismétlődés meggátolására tett politikai és szervezeti intézkedések tehát a párt és a nép szerepének növelését célozzák. De semmiesetre sem irányulnak a vezetés elve és a vezetők tekintélye ellen. A kommunisták mindig elismerték és elismerik, sőt megóvják az olyan vezetők tekintélyét, akik nem élnék vissza helyzetükkel, hanem mindenkor a tömegekre támaszkodnak, és törődnek azok véleményével, akiknek magas tisztsgüket köszönhetik. „Az igazi marxistáktól—leninistáktól távol áll az öndicsőftés is, s az egyes személyiségek szerepének különös hangsúlyozása, túlzott felnagyítása is — mondta Hruscov. — Mj kommunisták nagyra becsüljük és támogatjuk a helyes és érett vezetés tekintélyét. Meg kell óvunk a párt és a nép által elismert vezetők tekintélyét. De minden vezetőnek látnia kell az érem másik oldalát is: sohasem szabad kérkednie helyzetével; mindig jusson eszébe, hogy valamely tisztség betöltésével csak a párt, a nép akaratát teljesíti. A párt és a nép megbizhatja a legnagyobb hatalommal, de állandóan ellenőrzői is. Az a vezető, aki megfélemlszik erről, nagy árat fizet ezért a hibáért. Mondhatnám, megfizet még életében, de a nép nem bocsát meg neki halála után sem...”

A személyi kultusz ügyének lezárása nemcsak a megismétlődést gátló intézkedéseket követeli, hanem a személyiségek történelmi szerepének elítéléséről való hamis képzeteket is megszüntetni kívánja. A kommunista meggyőzés alapja csak a párt vezetete néptömegek erejébe, alkotó készségébe vetett bizalom lehet. Miért okozott sokaknak olyan mély erkölcsi megrendülést a személyi kultusz súlyos hibáinak megismerése? Azért, mert a kommunizmusban való meggyőződés egyes vezetők „istenítésével” vált azonosná, s ha az „isten” összeomlott, úgy érezték, hogy a kommunizmus erkölcsi alapja omlott össze. Ha nem egyes személyiségek bálványozása lett volna túlsúlyban a meggyőződésükben, kisebb lett volna az erkölcsi megrázkódtatás is. (Ez persze nem jelenti, hogy egyáltalán nem okozott volna megrendülést.)

A tisztánlátás segítése megkövetelte a személyi kultusz problémájának ismételt felvetését a XXII. kongresszuson. Nem lehet egyetérteni tehát azokkal, akik szerint jobb lett volna nem bolygatni ezt a kérdést, mivel — szerintük — a bolygatás fájdalmat okoz, és az elengedni is felhasználhatja — zavarkeltésre. Ha ugyanis egy szervezetben beteg góc van, azt feltétlenül el kell távolítani — a gyógyulás érdekében. A beavatkozás esetleg fájdalmat okozhat, de egyben gyógyulást is hoz, a beavatkozás elmulasztása viszont csak súlyosabbá teszi a bajt. Így vagyunk a személyi kultusz feltárával is. Az SZKP számolt azzal, hogy a nyílt feltárása átmeneti zavart, bizonytalanságot, esetleg fájdalmat okoz. Mégis bátran a világ elé tárta, és szembe nézett a nehézségekkel, mert jól tudta: a bolygatás fájdalmas, de ugyanakkor a tisztálshoz vezet, és új erőt ad. Nem marxista álláspont az, ha takargatjuk a mozgalmat hibáit. A feltöktet le kell törölni, nem pedig takargatni. És a tények valóban igazolták az SZKP álláspontjának helyességét, mivel a személyi kultusz elleni harc mind a Szovjetunió belső életében, mind a kommunista világmogalomban egyaránt új, nagy eredményekhez vezetett.

Tegyük hatékonyabbá megelőző tűzrendészeti munkánkat!

(Folytatás a 3. oldalról)

sek helyesek és szükségesek voltak. Ugyanakkor azonban mégsem hozták meg a kívánt eredményt, mivel nem realizálódtak kellő mértékben.

A múlt évben előfordult tüzesetek alakulásánál különösen szembetűnő a mezőgazdasági tüzesetek számának és kárértékének növekedése. Az egyes tüzkeletkezési okok vizsgálatánál pedig a traktor- és a mozdonyszikrából keletkezett tüzesetek számának emelkedése feltűnő. Ezek a körülmények szükségessé teszik, hogy saját területén valamennyi hatóság tegye alapos vizsgálat tárgyává ezeket a kérdéseket, és a hasonló tüzesetek megelőzését tartsa egyik legfontosabb feladatának.

Tudjuk jól, hogy a tüzesetek alakulását a tűzrendészeti szervek tevékenységén és a megtett intézkedéseken túl egyéb tényezők is befolyásolják. Így pl. a múlt évben a mezőgazdasági tüzeseteket elősegítette a rendkívül aszályos időjárás. Emellett befolyásolta a helyi erőből történő építkezések bevezetése, s a helyi építőanyagok felhasználása. Ennek következménye volt, hogy a számban megnövekedett tűzveszélyes épületek több és nagyobb kárértékű tüzkeletkezés lehetőségét teremtették meg.

Súlyos hibát követnénk el azonban, ha a tüzesetek számának és kárértékének növekedését kizárólag az említett körülményeknek tulajdonítanánk. Természetesen ezeket is feltétlenül figyelembe kell vennünk, azonban a legfontosabb mégis csak az, hogy tűzrendészeti szerveink elsősorban saját munkájukat vizsgálják meg. Vegyék észre a munkájuk közben elkövetett hibákat, mutassanak rá a tett intézkedések esetleges fogyatékoságaira, vonják le a helyes következtetéseket, és szabják meg a jövőbeni feladataikat. Ennek elősegítése céljából — éppen népgazdaságunk tűzrendészeti helyzetének további megszilárdítása érdekében — tűzrendészeti hatóságainknak ebben az esztendőben a következő legfontosabb követelményeket kell állandóan szem előtt tartaniuk és egyben megvalósítaniuk:

A megelőző tűzrendészeti szabályokat a népgazdaság fejlődésének megfelelő ütemben tovább kell fejlesztenünk úgy, hogy azok elősegítsék e fejlődést, de egyben maximálisan biztosítsák az ország tűzvédelmét. A jelenlegi tűzrendészeti normák sok tekintetben módosításra szorulnak. Így elsősorban a 4/1957. (XI. 19.) BM. sz. rendelet egyes részeit, de ezen túl számos más tűzrendészeti kérdést tartalmazó szabványt is módosítani kell, mivel azok kiadása óta népgazdaságunk szerkezetében, a gyártási folyamatokban, a felhasznált anyagokban stb. gyökeres változások következtek be. Ezeknek a feladatoknak a megoldása elsősorban az Országos Tűzrendészeti Parancsnokságra hárul, de a Parancsnokság ilyen tekintetben a jövőben is sokat vár a területi szervektől. Azt várja és egyben követelményként támasztja, hogy sokkal bátrabban, öntevékenyebben tegyenek javaslatokat egyes szabályok, előírások módosítására, és a szerzett tapasztalatok alapján mindenkor jelezzék a mindennapi munka során észlelt ilyen irányú problémákat is.

A népgazdaság fejlődésének elősegítésével párhuzamosan a népgazdaság minden ágában, de különösen a mezőgazdaság területén biztosítanunk kell a hatékonyabb és a jelenlegi lehetőségeinknek megfelelő maximális tűzvédelmet. E cél megvalósítása érdekében tűzrendészeti hatóságaink tevékenységében rövid időn belül minőségi változásnak kell bekövetkeznie. A jövőben éppen ezért sokkal jobban átgondolt, az összes körülményeket figyelembe vevő, határozott és következetes intézkedésekre van szükség.

Az ipar tűzrendészeti helyzetének további megszilárdítása sokkal bátrabb és határozottabb fellépést követel azokkal a gazdasági vezetőkkel szemben, akik a tüzesetek megelőzése érdekében nem teszik meg a szükséges intézkedést. Nem fordulhat elő, hogy üzemeinkben engedély nélküli építkezéseket végezzenek, vagy hogy a technológiai változásokat, illetve az új gyártmányok bevezetését ne jelezzék hatóságainknál, és ezek bevezetése előtt ne kérjék az illetékes hatóság véleményét és engedélyét.

De ugyanakkor ne történjen meg az sem, hogy olyan gazdasági vezető (igazgató, főmérnök stb.) gátolja munkánkat, aki nem teszi meg az intézkedéseket az olyan tűzrendészeti előírások végrehajtására, amelyek a tűzrendészeti bizottságok, az üzemi önkéntes tűzoltóságok szervezésével, működésével, a dolgozók tűzrendészeti oktatásával vagy más egyéb, a tűzrendészet társadalmisítását célzó kérdésekkel kapcsolatosak. Ennek megvalósítása érdekében a minisztériumoknak, az országos főhatóságoknak, valamint az egyéb irányító szerveknek is sokkal nagyobb tevékenységet kell kifejteniük.

Elsősorban biztosítani kell azt, hogy a társadalmi tűzrendészeti aktívák megkapják a szükséges irányítást és segítséget. Különösen azért fontos ez, hogy az üzemekben működő tűzrendészeti bizottságok, üzemi önkéntes tűzoltóságok — az adott üzem tűzvédelmi érdekében — aktívabb és eredményesebb munkát végezzenek. Az üzemi önkéntes tűzoltókat ugyanazon okból fokozottabb mértékben be kell vonnunk az egyes megelőző tűzrendészeti feladatok végrehajtásába; elsősorban a dolgozók oktatásába, a tűzrendészeti propagandamunkába és a megelőző tűzrendészeti szabályok érvényesítésébe.

Mint a múlt évben, napjainkban egyre inkább előtérbe kerül a mezőgazdaság tűzrendészeti helyzetének megszilárdítása. Ebből viszont magától értetődően következik, hogy a mezőgazdasági létesítmények és termények fokozottabb tűzvédelmet igényeljenek. Ez a területen különösen differenciáltan kell végezni munkánkat. Hogy mit jelent ez? Mindenekelőtt azt, hogy feltétlenül különbséget kell tennünk az egyes mezőgazdasági nagytételek között. Másként kell eljárunk és más eljárás módokat alkalmaznunk az állami gazdaságok, a gépállomások, a gazdasági és politikailag már megerősödött termelőszövetkezetek vagy fiatal, szervezetenként és gazdaságilag még nem eléggé szilárd melószövetkezetek esetében. Vegyük csak sorra ezeket!

Az állami gazdaságok lényegében már kialakult, szervezett, politikailag és gazdaságilag megerősödött szocialista mezőgazdasági nagyüzemek, és ilyen tekintetben közelebb állnak az ipari üzemekhez. Ebből ésszerűen következik, hogy az állami gazdaságokkal szemben az ipari üzemekhez közel azonos követelményeket támasztjunk.

S lényegesen más eljárási módot kell azonban kialakítani a melószövetkezetekkel szemben. Elsősorban alkalmaznunk kell a többszöri ellenőrzést, a fokozott felvilágosító munkát a tsz-gek között, és meg kell találnunk a lehetőséget a brigádvezető és az erőgépkészítő többszöri tűzrendészeti oktatására.

A felvilágosító munkát a téli hónapokban általában eredményesen végezhetjük. Ennek módszere — a helyi adottságtól függően — természetesen sokféle lehet. A mezőgazdasági dolgozók tűzrendészeti felvilágosítása, oktatása szempontjából a községben, az állami gazdaságokban és a melószövetkezetekben nagyon célravezető a megfelelően előkészített, filmvetítéssel egybekötött tűzrendészeti tájékoztató előadások tartása. Eredményesebb is, ha nemcsak az erőgépkészítők, hanem a brigádvezetők részét is tartunk tűzrendészeti oktatást. Helyes ha ezeket többször ismételtjük. A helyileg legalkalmasabb módszereket hatóságaink vezetői beszéljék meg az illetékes társzervekkel — elsősorban párt- és tanácsszervekkel, — és kérjék segítségüket a feladat eredményesebb megoldásához. A munkába önkéntlenül vonják a községi önkéntes tűzoltóparancsnokokat és a testület tagjait.

Az elmondottakat összegezve: köteleységünk, hogy a tűzesetek megelőzése érdekében további eredményeket érjünk el a tűzrendészet társadalmisítása terén. A társadalmisítás megbízható alapja viszont csak az lehet, ha a társzervek, (a minisztérium, az országos főhatóságok, az országos hatáskörű szervek) és a helyi irányító szervek a kötelezettek egyre fokozottabb mértékben átérzik a tűzvédelem iránti felelősségüket. Csakhogy ezt a felelősségérzetet nem bízhatjuk kizárólag az egyéni érzésre és a szándékra. Feltétlenül szükséges, hogy szervezeti formában is deklaráltá tegyük őket a tűzrendészeti feladatok társadalmisításában és a társadalmi feladatok leghatékonyabb megoldásában.

Elsősorban a tanácsai szervek vonalán fontos a társadalmi társadalmisításnál a további előrehaladás. Annál is inkább lényeges mert csak így valósíthatjuk meg a mezőgazdasági tűzrendészeti helyzetének megszilárdítását. A tűzrendészeti feladatok megoldására egyébként nagyon eredményes az olyan szervezeti intézkedések, amelyet az elmúlt évben már több megyében is örömmel üdvözölhettünk, vagyis az, hogy a tanácsok végrehajtó bizottságai mellett szervezett tűzvédelmi bizottságok munkáját állandó jellegű tisztségű, ezeknek a bizottságoknak a feladatokról — éppen a megváltozott viszonyoknak (szocialista községek, helyi jellegű üzemek, a tanács irányítása alatt álló vállalatok stb.) megfelelően ki kell terjeszteni. Nagyon helyes pl., ha a bizottságok nemcsak a mezőgazdasági termények tűzvédelme idején, hanem egy évben át aktív tevékenységet fejtenek ki. A bizottságoknak természetesen igénybe kell vennük a községi önkéntes tűzoltótestületet is. A testületeknek — a megváltozott viszonyoknak megfelelően — állandó tűzrendészeti feladatokat kell adni, és fokozott mértékben kell bevonni őket a megelőző tűzrendészeti tevékenységbe is.

Mint látjuk, a tüzesetek megelőzése és az előtérbe álló és még megoldásra váró feladatok valamennyiunktől fokozottabb, illetve maximális tevékenységet követelnek. Mindezt csak akkor tudjuk eredményesen végrehajtani, ha a tűzrendészeti szerveknek fogástalanul, színvonalasabban tevékenykednek. Valamennyiünknek fokozottabban kell éreznünk éppen ezért a felelősséget az elért munkáért s a megtett intézkedésekért. Emellett személyesen és beosztásra való tekintet nélkül szigorúan és határozottan kell fellépnünk mindazokkal szemben, akik a tűzvédelem érdekében nem teszik meg a megfelelő és szükséges intézkedéseket, illetve hanyagságot, felelőtlenéget tapasztalunk munkájukban.

Az elmondottakban csak a legfontosabb kérdéseit érintettük a megelőző tűzrendészeti munkának — az elmúlt év tanulságai alapján. A gyakorlati munka megvalósításához viszont szükséges, hogy tűzrendészeti hatóságaink vezetői és beosztottjai a fentebb leírt következtetéseket vonjanak le a múlt évi tapasztalatok alapján a saját munkájukra vonatkozóan, és ennek eredményeként fokozottabb követelményeket szabjanak meg. Annál fontosabb mert mi elsősorban így nyújtunk segítséget népünknek nagy tisztelemmel hivatásának teljesítéséhez, a szocialista társadalom építéséhez.

Példájuk követésre méltó

EM VAGYOK ÚJSÁGIRO, s is ilyen minőségben vettem részt a ezvényen. S hogy most mégis tollat dok és megkísérlem leírni benyomámat, az semmi mással, mint az eset tanulságos voltával magyarázható.

ni ugyanis január 4-én, Tatabányán, sztalyparancsnokság épületében lezajvegeredményben nem rendkívüli, de lenesetre igen figyelemre méltó cseyy volt. Lényegében az történt, hogy a gyminiszter elvtárs nyolc tanácsai dolttüntetett ki; dr. Kelemen Bélát, a yei tanács igazgatási osztályának fődóját, Bombicz Józsefet, a dorogi játanács titkárát, Szalai Jánost, a tataisi tanács elnökét, Varga Jánost, a komomi járási tanács titkárát, Greiner Ti, a tatai járási tanács igazgatási oszvezetőjét, Krajcár Györgyöt, Ács közParóczai Imrét, Tát község és Sulyokncnét, Vértessomló község tanácselét a „Tűzrendészeti Érem” arany, ve ezüst fokozatával.

Kitüntetéseket — a belügyminiszter árs nevében — dr. Micskó Rudolf tűzvezérőrnagy, a BM Országos Tűzrenzeti Parancsnokság vezetője adta át az ársáknak Kroszner László megyei tasesnök, dr. Fábian László megyei tástítkár, Fodor Ottó, a megyei pártbíság osztályvezetője és a megye tűzészeti vezetői jelenlétében.

szintén megvallva, jóleső érzés volt i a kitüntetettek meghatottságát, ballni Micskó és Keszthelyi elvtárs körtó, majd Varga elvtársnak — a kitünttek nevében mondott — köszönő szat. Mégis, nem ez, tehát az ünnepség — adhatnánk — hivatalos része, hanem kal inkább az azt követő, igen nyílt és inte légkörű elvtársi-baráti beszélgetés t az, ami leginkább megkapott.

ngem mindenekelőtt az a felelősséges hozzáállás ragadott meg, amely a zvevő vezetők és kitüntetettek részéa beszélgetés során lépten-nyomon gnyilvánult. Bármiről szóltak, bármit attak, mindenkor a társadalmi tulajdon tűzrendészeti helyzet iránti féltő gonáság érződött ki szavaikból. Természen a tsz-ek tűzvédelméről és általában rözégi önkéntes tűzoltótestületek fejéséről meg a még meglevő problémáikessett a legtöbb szó. Egyöntetű véleenyként alakult ki, hogy jóformán minonatkozásban számottevő a fejlődés; sze. távolról sincs rend mindenütt, s ony. még nagyon sokat kell tenniök — sorban is községi szinten — a feladati mielőbbi megoldása érdekében.

Kroszner elvtárs, a megyei tanács elte elmondotta pl., hogy nagyon örülnek elismerésnek, s büszkék az elért eredményekre. Ugyanakkor azonban azzal is rtában vannak, hogy eddigi intézkedék korántsem elegendők, s még jónény — főleg községi — tanácsszerv és áncsi dolgozó tűzrendészeti munkája gy maga után kívánnivalót. Az a véleenyre, hogy a tsz-ek tűzrendészeti meglárdítása és ennek érdekében a testüle: további erősítése az eddiginél felelőstteljesebb munkát, a tanácsai részről pe; mindenekelőtt a kiadott rendelkezéti és utasítások maradéktalan érvényesését követeli meg. Kijelentette, hogy a megyei tanács vb — a megyei párt-

bizottság határozata alapján s annak szellemében — hamarosan újból napirendre tűzi a megye tűzrendészeti helyzetének megtárgyalását s ezzel egyidejűleg a további teendők konkrét meghatározását.

Szalai elvtárs, a tatai járási tanács elnöke jobbára a tsz-ek tűzrendészeti problémáival foglalkozott, ilyen vonatkozásban mondott el néhány igen hasznos és tanulságos dolgot. Általában nehezen boldogulnak a tsz-ekkel — mondotta —, azonban máris vannak biztató eredmények. Kocs községben pl. a tsz-tagság elismerte a majorosgazdák társadalmi jel-



Sok mindenről szó esett Tatabányán a vezetők és a kitüntetettek elvtársi-baráti beszélgetésén



legű tűzrendészeti felelősi tevékenységét, s hozzájárult e munka támogatásához, szerény, anyagi ösztönzéséhez.

Számomra meglepő volt az a rendkívüli tájékozottság, amellyel a részvevő tanácsfunkcionáriusok a terület tűzrendészeti helyzetét és problémáit illetően rendelkeztek. Igaz ugyan, hogy az utóbbi egykét évben — a Központi Bizottság Titkársága határozatának eredményeképpen — tanácsai szerveink ilyen vonatkozásban nagyot léptek előre, mégis csak kevés helyen tapasztalhatjuk, hogy a tanácsai vezetők olyan tájékozottsággal rendelkeznek, mint éppen Komárom megyében. Magától értetődően egyáltalán nem véletlen ez, hanem elsősorban a megyei pártbizottság, a megyei tanács és a járási tanácsok s az osztályparancsnokság lelkiismeretes munkájából adódik.

A beszélgetés során az is kiderült, hogy bizony, sok nehézséggel — a felelős gazdasági vezetők meg nem értésével, helytelen hozzáállásával stb. — kellett megküzdeniök, amíg idáig eljutottak. Szóba került például, hogy néhány évvel ezelőtt még sok probléma volt Hodek elvtárs országgyűlési képviselővel, a kisbérbatyánpusztai tsz, vagy pl. Musitz elvtárrsal, a koppánymonostori tsz elnökével, mivel csaknem figyelmen kívül hagyták a tűzrendészet követelményeit. Azóta már gyökeresen megváltozott a helyzet: mindkét tsz-vezetői igen jól viszonyulnak a tűzren-

dészeti kérdésekhez, s ez jelentősen érzeteti hatását a két tsz tűzvédelmének biztosításában.

Néhány igen lelkes és jól dolgozó községi testület és önkéntes parancsnok neve is szóba került. Sulyok Ferencé elvtársnó pl. megemlítette, hogy Koller Ferenc elvtárs, községi parancsnok nemcsak ismeri, de valósággal „kivülről tudja” a Titkárság határozatát. Sőt nemcsak tudja és ismeri, hanem harcol is érte. Méghozzá nem is eredménytelenül: a testület igen jól áll, a tagság szorgalmasan dolgozik, s az úttörőcsapatuk a legutóbbi országosban a második helyen végzett.

Kroszner elvtárs az ácsi önkénteseket is megemlítette. Mint elmondotta, az ácsiak igen nagy gondot fordítanak a megelőző tűzrendészetre, az önkéntesek politikai és szakmai képzésére; legutóbb meg egy olyan laktanyát építettek, amelyik szinte palotának is beillik...

Fodor Ottó elvtárs, a megyei pártbizottság adminisztratív osztályának vezetője jobbára a soronlevő tennivalókról beszélt. Utalt a párt-végrehajtóbizottság határozatára, s hangsúlyozta, hogy a második öt éves terv végrehajtásával kapcsolatos, megnövekedett tűzrendészeti feladatokat csak kommunista szívvel, szívós és fegyelmezett munkával lehet végrehajtani. Kilátásba helyezte ugyanakkor, hogy a megyei pártbizottság továbbra is szívügyének tekinti a társadalmi tulajdon védelmét s a községi önkéntes tűzoltóságok fejlesztésével kapcsolatos titkársági határozat végrehajtását, és ehhez a legmesszebbmenő segítséget megadja az illetékes — tanácsai és tűzrendészeti — szerveknek.

Szóba került az állami egységek s általában az osztályparancsnokság munkája is. Az volt az általános vélemény, hogy a megyei tűzrendészeti szervek munkája sokat fejlődött az utóbbi években, s országos viszonylatban is az elsők között említhető.

Talán itt említem meg azt is, hogy Fábian elvtárs kérésére dr. Micskó vezérőrnagy elvtárs riasztotta a tatabányai alosztályt. A kivonulás rendkívül gyors és fegyelmezett volt, amiért dr. Micskó elvtárs elismerését fejezte ki az egységnek.

Mindent összevetve: nem véletlenül került sor éppen Komárom megyei tanácsfunkcionáriusok kitüntetésére. A megyében ugyanis sokat fejlődött a tűzrendészeti munka, s különösen az MSZMP KB Titkársága 1958 szeptemberi határozatának végrehajtásában értek el számottevő eredményeket. Ebben jelentős szerepe volt a tanácsszervek, s mindenekelőtt a kitüntetett elvtársak odaadó, lelkiismeretes munkájának.

A KOMÁROM MEGYEI TANÁCSSZERVEK PÉLDÁJA ma még nem általános jelenség. Reméljük azonban, hogy az elkövetkezendő időben mind több megyei, járási és községi tanács követi példájukat, s aktívabban munkálkodnak az önkéntes tűzoltóságok szervezeti erősítése érdekében. Ezt követeli tőlük a titkársági határozat végrehajtása s nem utolsósorban a szocialista mezőgazdaság tűzvédelmének fokozott biztosítása.

DANKÓ ISTVÁN
tű. őrgy.

Máskülönben aligha...

VESZPRÉM MEGYÉBEN a testületi tagok mintegy kétharmada nem vett részt az első két téli foglalkozáson. De még ennél is fájóbb, hogy számos községben nem is tartották meg ezeket az összejöveteleket. Hogy miért? Úgy gondoljuk, erre a kérdésre nem egyszerű a válasz, hiszen községeként más és más sajátos okai lehetnek az érdektelenségnek.

Mindenesetre tény az, hogy a legtöbb helyen az önkéntesek aktivitása egyenes arányban áll a tanácstól kapott támogatással. Legalábbis ezt bizonyítja, hogy az átlagosnál lényegesen nagyobb volt az érdeklődés azokban a községekben, ahol a tanácsi szervek megfelelően irányítják a testület munkáját. A pápai és a tapolcai járásban például a legtöbb községben évről évre szép eredményeket érnek el az oktatásban. Ezzel szemben a sümei járáshoz tartozó községekben alig mutatkozik előrehaladás, sőt inkább aggasztó visszafordulást tapasztalhattunk.

S ha már az általános okokat elemezzük, azt is meg kell említenünk, hogy az országos átlagnál lényegesen gyengébb a megye önkéntesének egyenruha-ellátása. Több mint három esztendővel a pórhatározat után még mindig az a helyzet, hogy az itteni önkéntesek 77 %-ának nincsen egyenruhája!

AZ UTÓBBI IDŐBEN hihetetlenül meggyorsult az a folyamat, amelynek eredményeképpen a megye falvai kulturális ellátottság tekintetében is valóban szocialista községekké fejlődnek. S ez a nagyszerű munka érhetően nem kevés gondot okoz azoknak, akiknek dönteniük kell a jogos igények kielégítésnek sorrendjéről. Új iskolák, művelődési otthonok, városias üzletek százaai épültek, s kétségkívül nem volt könnyű az ezekhez szükséges pénzüsszegek előteremtése. Am azért ilyen tények ismeretében is joggal vetődik fel a kérdés: Vajon rendjén van-e, hogy egyik-másik járásban a legkevésbé sürgős problémák közé sorolják a testületek támogatását?

SZAMOS KÖZSEG tanácsi vezetői panaszták, hogy a KÖFA-csoport évről évre kihúzza a tervekben a testület egyenruha-ellátására előirányzott 5-6 ezer forintos

pénzüsszegeket. Hogy ez valóban így van-e, annak nem jártunk utána, a statisztika azonban — sajnálatosan — mindenesetre ezt látszik bizonyítani. Félreértés ne essék: mindezzel korántsem azt állítjuk, mintha az egyenruha-vásárlás ugyanolyan fontos lenne, mint például egy új tanterem építése. Igen ám, de azzal a nézettel sem érthetünk egyet, hogy szembeállítsák ezeket a problémákat. Az épülő-szépülő falvakban szerény, de azért vitathatatlannul fontos szerepük van a testületeknek is, indokolt tehát, hogy a javakból — a lehetőségek arányában — évről évre ők is részesüljenek.

ÉS EZT NEMCSAK TÜZVÉDELMI OKOKBÓL hangsúlyozzuk! Mivelhogy Balatonfőkajár, Lókút és sok más község példája bizonyítja, hogy az önkéntesek — ha kell — sok ezer forintos társadalmi munkával is képesek viszonyozni a tanácsok támogatását. Meg aztán nemcsak a községfejlesztési alapból elégíthetnek ki a valóban jogos igényeket. Sokat javítana a helyzeten, ha az érdekelte tanácsok időnként megfelelő bevételi lehetőségeihez segítenék saját tűzvédelmi szerveiket. Bár nem kívánunk általánosítani, mégis meg kell mondanunk, hogy az önkéntesek ilyen vonatkozású törekvéseit korántsem mindenütt támogatják megfelelően.

A mind több szórakozási és művelődési lehetőség ugyancsak kihat a testületi élet aktivitására, még hozzá egyáltalán nem mindenütt kedvezően. Jöcskán elrugaszkodnak a valóságtól, akik úgy képzelik, mintha a kellő támogatás hiánya és a dűledező félben levő szertárak különösebb vonzerőt jelentenek a falvak fiatalsága számára. Eppen ezért jóval többet kellene tenni a kapcsolatos problémák megoldására, mivel máskülönben kellemetlen meglepetések érhetnek bennünket.

ÚGY HALLOTTUK, a megyei tanács tervében — hosszú évek óta először — szerény, de korántsem lebecsülhető összeg szerepel a legégetőbb kérdések megoldására. Reméljük, hogy ez a terv valószínűsége válik ebben az évben, sőt azt — ahol lehet — még túl is teljesítik. Erre bizony szükség is lenne, mivel máskülönben aligha számíthatunk az önkéntesek fokozottabb áldozatkészségére!

Nincs más megoldás

Igazán nem nehéz manapság olyan vállalatot találni, amelyben időnként aránytalanul sok áru halmozódik fel. Ilyen létesítmények ugyanis — közismert körülmények miatt — szép számmal akadnak Budapestnek újszólván minden kerületében.

A Férfiúruha Nagykereskedelmi Vállalat és a Budapesti Bútorgyár címét is csupán taláalomra választottuk ki. Nem titkoljuk: azzal a szándékkal tettük, hogy utánanézzünk annak, vajon tudatában vannak-e különösen nagy felelősségüknek a két vállalat tűzvédelmének irányítói.

A hatalmas Szent István téri raktár szinte szűfőligig telt a szebbnél szebb felöltőkkel. Megtudtuk, hogy olykor még a mostaninál is nagyobb a „forgalom”, mivel a be-, illetve a kiszállítás korántsem mindenkor előre meghatározott menetrend szerint történik. S minthogy az érkező árut mindenképpen fogadni kell, igazán nem tehetik ki a „megtelt” feliratú táblát...

Mindezek ellenére meglepő rendet találtunk. A közlekedési útvonalakat sehol sem torlasztották el, ami — bár ez határozati előírás, azért az itteni helyzet ismeretében — Tüske Andor áruvizor lelkiismeretességét is dicséri, mivel ő e sok tízmillió értékű raktár tűzvédelmi felelőse.

Észre kellett volna venniük

A dolgozók kioktatása is megtörtént, amiről az egyik falitáblán látható aláírások is bizonykodnak. Nemrégiben egyébként kisebb tüzeset keletkezett a transzformátorházban. Az itteniek nem veszítették el a fejüket, hanem idejében intézkedtek a veszély elhárításáról, úgyhogy a károsodás egészen jelentéktelen volt.

Hogy általában máskor is igyekezzenek rendet tartani, arról egyébként a nemrégiben készült jegyzőkönyvből is meggyőződhetünk. Bár kétségtelen az, hogy felelősségérzet és jóakarattal jellemzi az ittenieket, mégsem

állíthatjuk, mintha máris adatuk magaslatán állnának. Véleményünk szerint igen röpké lehetett az itteni kes alosztályparancsnokság rendésze részéről...

Máskülönben, már régebben kellett volna venniük, a kézi oltókészülékek nagy száma valósággal elérhető



Tüske Andor és Kelemes Bor, a vállalat tűzrendészeti ellenőrzésén

magasságban „trónol” a és az oszlopokon, úgyhogy esetén még egy kéres ember is talán csak „lira” állva tudná azokat akasztani. Nem kételkedünk abban, hogy a dolgozók jónéhányan tűz esetén sem tenék el a fejüket, s vgyan csak felkapaszkodnak készülékekért. Úgy véljükban: igencsak kockázatos lenne, ha ilyen meglehetősen eredményes kecs „bűvészműtávjány” sikbizakodnánk...

Egyébként föltöbb lenne, ha időnként me telnék a dolgozók kioktatásával, mivel a múltkorit tüzoltó mutató ellenére még i akad olyan alkalmazott nek sejtelve sincs egy eg porral oltó készülék r tetéséről...

Nem felesleges akadémizálódás

A vállalatnak van m másikkal s ugyancsak teki

gyságú, ám a beérkezett áru-
mennyiséghez képest gyakran
liknek bizonyuló raktára is.
szülük ezúttal az Arany Já-
s utcait kerestük fel, és ott
ncsak „háborzongató” lát-
nyban volt részünk. Olyany-
ára, hogy meg sem kérdeztük
éppen házon kívül levő tűz-
delmi felelős nevét, mivel a



felelősségrevonás nem a mi
táskörünkbe tartozik...
Igaz, a zsúfoltságról személy
erint természetesen nem te-
t, de semmi nem indokolja,
gy a raktárhelyiséget görgős
ványokon levő árufeleségek-
l valóssággal áttekinthetetlen
áthatolhatatlan dzsungellé
títoztassák. Mint a képen is
láthatjuk, még az oltóvizet
tartalmazó hordót is teljesen
borítják a köréje, illetve
térére zsúfolt áruk... Saj-
s, nem szükségtelen han-
ztatnunk, hogy az ilyen ki-
ó szabálytalanságokat jóval
gorúbban kellene megítélni,
vel a vizeshordó szabadon
gyását tűzveszélyes helyiség-
n különösen nem felesleges
adékoskodásból követeljük
g.

**Egy érdekes
kezdeményezés**

A Budapesti Bútorgyár Ró-
a Ferenc utcai telephelye a
szelmúltban érdekes, sőt —
nt utólag kiderült — igen
sznos kezdeményezés színhe-
re volt. A budapesti osztály-
racsokosság helyettes veze-
e és az illetékes alosztály-
racsok a gyár valamennyi
zető beosztású dolgozójának
enlétében értékelte a tűz-
ndészeti helyzetet és annak
ulságait. A jegyzőkönyvben
laltakat és az általunk ta-
sztaltakat összegezve, ei-
ndhatjuk: a tanácskozás óta
mbetűnő a javulás.

Zohna György főmérnök és
Kovács Gábor főmechanikus a
gazdája ennek a területnek.
Zohna elvtárs nagy elfoglalt-
sága ellenére is rendszeresen
ellenőrzi a műhelyek tűzvédel-
mét, Kovács elvtárs pedig évek
óta a gyár három telephelyé-
nek igen lelkiismeretes tűzren-
dészeti előadója.

Hogy mennyire cseppet sem
könnyű a dolguk, azt egyet-
len számadat is bizonyíthatja:
öt esztendő alatt csaknem meg-
négyesződött a termelés, jól-
lehet a gyár lényegében nem
bővült újabb üzemrészekkel.

A vezetők és a dolgozók hoz-
záállását illetően az emlékeze-
tes tanácskozás előtt sem me-
rülhetett fel különösebb kifogás,
bár itt is történt néhány
kisebb-nagyobb szabálytalan-
ság. A jelek azonban kétség-
kívül arra mutatnak, hogy már
megkezdték a hibák felszámolá-
sát.

A mielőbbi siker érdekében
még Kozári László igazgató is
felcsapott alkalmi tűzrendész-
nek, s hogy e tekintetben is
példát mutat a többieknek,
arról az a néhány cigarettavég
is bizonykodik, amelyet nemré-
giben keresetlen szavakkal és
erélyes intézkedést követelve,
személyesen vitt fel a tűzren-
dészeti előadó irodájába...
Érthető tehát, hogy — mint
hallottuk — a művezetők való-
sággal rettegnek az igazgató
tűzrendészeti szemléitől...

A viszonylag kis létszámú



Igy is lehet...

„A közlekedési utakat sehol sem torlasztották el...”

Az elérhetetlen magasságban „trónoló” szözi oltót még könnyű karral sem érte el az oltogató. Igaz viszont, hogy nem is ismeri eléggé a készülék működését.



gyárban nem volt könnyű az
önkéntes testület megszerve-
zése. Az itteni társadalmi tűz-
oltók még nem sokat hallattak
magukról, de rendszeresen el-
járnak a foglalkozásokra, úgy-
hogy minden üzemrészben van
már néhány kiképzett önkéntes.
S hogy a megelőző munkában
is segítkeznek, azt a minde-
nütt szabadon hagyott közle-
kedési utak is tanúsítják. Ré-
gebben korántsem a képen lát-
ható rendezettség jellemezte az
itteni állapotokat...

Nincs más megoldás

Nem tudjuk, vajon a vélet-
len hozta-e így, de itt is talál-
koztunk olyan dolgozóval, aki
tűz esetén aligha tudta volna
működésbe hozni a vízzel oltó
készüléket... S bár általános-

ságban egyáltalán nem jellem-
ző esetről van szó, meg sem
említettük volna, ha az illető
nem egy helyiségben dolgozna
az üzem számos önkéntesével...

A két vállalat tűzrendészeti
helyzetének néhány kiragadott
mozzanata — úgy gondoljuk —
egyben megannyi tanulság is
számunkra. A körültekintőbb
ellenőrzés, a vezetők felelősség-
érzetének felkeltése, s a tűz-
védelmi felelősökkel való alapo-
sabb foglalkozás az egyetlen
gyógyszer a valóban nehéz
helyzetben levő objektumok
problémáinak orvoslására. Mi-
vel más megoldás nincsen, jó-
val következetesebben kell el-
nünk az említett lehetőségek-
kel.
G.

Kozári László igazgató —
Kovács Gábor és Zohna
György



Horváth Kálmán parancs-
nok munka közben

Bizony nem most kellett
volna tanulmányozni...



Szabálysértési munkánk

Tűzrendészeti hatóságaink az elmúlt évben a szabálysértési eljárás által nyújtott lehetőségek felhasználásával is hozzájárultak a tűzrendészeti helyzet szilárdításához. Ez a munkaterület egyre szervezettebb részévé válik a megelőző tűzrendészeti tevékenységnek. Hatóságaink többsége felismerte, hogy az oktatás és a felvilágosítás mellett a szabálysértési eljárás fontos eszköz arra, hogy a dolgozókat a tűzrendészeti fegyelemre s a tűzrendészeti szabályok megtartására nevelje. Cikkünkben elsősorban azokra a — szabálysértési statisztika által megállapított és ebből levonható — következtetésekre kívánjuk felhívni a figyelmet, amelyekből az I. és a II. fokú hatóság egyaránt hasznos gyakorlati tapasztalatokat szerezhet.

A statisztikai adatokból megállapíthatjuk, hogy hatóságaink egy része felismerte azt az alapvető elvet, hogy

az előkészítő eljárás és intézkedés

az alapja a megalapozott érdemi döntésnek, a szocialista törvényességnek. Ennek tudható be, hogy az elmúlt év során egyre gyakoribbá vált a megalapozatlan feljelentések elutasítása, úgyhogy az előző évhez viszonyítva, ezek száma kétszeresénél is többre emelkedett. Ezekben az esetekben tehát nem került sor a dolgozók felesleges zaklatására.

Hatóságaink többsége megértette — sőt, a törvény által adott esetekben eredményesen alkalmazta is — a tárgyaláson kívüli eljárás lehetőségeit. Ennek eredményeként előfordult szabálysértési eljárások nagyobb részét tárgyaláson kívül folytatták le. Az eljárások megalapozottságát bizonyítja, hogy az érdekelték közül mindössze 15% élt kifogással a hozott határozat ellen. A tárgyaláson kívüli eljárás lehetőségét nem kis mértékben éppen a szabálysértési ügyek megalapozottabb, körültekintőbb előkészítése tette lehetővé. A szabálysértési statisztika azonban arra is felhívja a figyelmet, hogy a jövőben alapvető feladatnak kell tekintenünk az ügyek előkészítését és a tényállás tisztázását.

A tárgyaláson kívüli eljárások alakulása — annak ellenére, hogy országos viszonylatban kedvező képet mutat — egyes megyékben, s ezen a körön belül némely I. fokú hatóságnál

a helytelen gyakorlatra

is felhívja a figyelmet. Így pl. a mosonmagyaróvári I. fokú szabálysértési hatóság a IV. negyedévben a lefolytatott valamennyi szabálysértési ügyben meghallgatással folytatta le az eljárást. (A kiszabott pénzbírság mértéke azonban nem indokolta a tárgyalás megtartását!) Ugyanez volt tapasztalható a sárvári I. fokú szabálysértési hatóság gyakorlatában is, amely a IV. negyedévben ugyancsak meghallgatás során intézett el valamennyi szabálysértési ügyet. Ugyanakkor viszont Pest megyében a ceglédi I. fokú hatóság, Budapesten pedig a XIV. kerületi alosztály tárgyaláson kívül hozta meg valamennyi szabálysértési ügyben az érdemi döntést.

Anélkül, hogy valamelyik konkrét ügyben állást foglalnának, hogy vajon tárgyalás során vagy tárgyaláson kívül kellett volna letárgyalni azt, e két ellentétes gyakorlat mégis elgondolkoztató. Lényeges ugyanis, hogy ezek a hatóságok a döntés előtt milyen mértékben vették figyelembe a tárgyaláson kívüli eljárás lefolytatására vonatkozó 1959. évi 36. sz. tvr. 1. §-ában meghatározottakat. Annak leszögezése mellett, hogy hatóságaink a jövőben alkalmazzák bátran az ügyek tárgyaláson kívüli lefolytatását olyan esetekben, amikor erre a jogszabály lehetőséget nyújt, felhívjuk hatóságaink figyelmét arra, hogy a jogszabály által kizárt esetektől eltekintve a nevelési és a szóbeli kioktatás célkitűzéseit figyelembe véve, gondosan döntsenek abban a kérdésben, hogy a tárgyaláson kívüli eljárás megtartását indokoltak tartják-e.

Az elmúlt év szabálysértési statisztikájából azt is megállapíthatjuk, hogy hatóságaink egyre helyesebben mérlegelik a szabálysértő által elkövetett cselekmény súlyát, annak tűzrendészeti veszélyességét s az elkövető családi és személyi körülményeit. Ezt tükrözik azok a határozatok is, amelyeket hatóságaink a szabálysértés tényének megállapítása mellett figyelmeztetéssel szüntet-

meg. A helyes differenciálódást bizonyítja továbbá az is, hogy súlyosabb szabálysértések esetén mind bátrabban alkalmazták magasabb pénzbírságot. Az eljárások figyelmeztetéssel való megszüntetésekor hatóságaink általában figyelembe vették azt az alapvető elvet, hogy a kisebb tűzrendészeti szabálytalanság esetén

elsősorban a figyelmeztet

kell alkalmaznunk. Így kívánták elérni azt, hogy a szabálysértő a jövőben ne tanúsítsanak hasonló magatartást. Ennek tudható, hogy az elmúlt évben kb. 10%-kal emelkedett a figyelmeztetéssel történő megszüntető határozatok száma. Ezzel egyidejűleg viszont növekedett a számszerűleg kevesebb pénzbírságot megállapító határozatok bírságolási összege.

Az általános fejlődés és a tapasztalható egészséges iránymellett, a szabálysértési statisztika adatai rámutatnak a szövegesen még mindig előforduló helytelen gyakorlatra is.

Egyes megyékben pl. az I. fokú hatóságoknál feltűnő jelenség, hogy nem, vagy csak elenyésző mértékben alkalmazzák az ügy figyelmeztetéssel való megszüntetését, vagy pedig éppen ellenkezőleg túlzottan — nem reálisan — kerül sor ilyen alapon a megszüntető határozat hozatalára. Ime, néhány kiragadott eset:

Győr megyében a mosonmagyaróvári alosztály a III. negyedévben összesen 54 szabálysértési feljelentésben intézkedett. E mi döntése során ugyanakkor egy esetben sem alkalmazta az ügy figyelmeztetéssel való megszüntetését, illetve a pénzbírság kiszabásának mellőzésével a kioktatást. (Meg kell jegyezni, hogy a hatóság 53 esetben pénzbírságot állapított meg, egyben pedig megszüntető határozatot hozott. Még figyelemre méltó a lefolytatott szabálysértések megoszlása: 1 ipari (ma 5 lakóházi, 9 állami-gazdasági, 28 gépállomási, 6 tsz., 4 mezőgazdasági (magán), s 1 egyéb szocialista szektori szabálysértés kérelmére az eljárás alapját.)

Békés megyében ebben a negyedévben a mezőkovácsházi szeghalmi hatóság 28—28, tehát összesen 56 szabálysértési ügyben intézkedett. A lefolytatott eljárások közül azonban mindössze egy esetben alkalmazta az ügynek figyelmeztetéssel való megszüntetését.

Vannak természetesen olyan esetek — s ezekre a jogszabály rendelkezése nyomtatékosan felhívja a figyelmet — ami figyelmeztetéssel való megszüntetés alkalmazása nem lehet. Önmagában ugyanis sem az elkövető személyi, vagy családi körülményei, sem pedig az elkövetett szabálysértési cselekmény csúlya nem alap a megszüntető határozat hozatalára. A 3 (VI. 8.) MT. sz. rendelet 44. §-ának c. pontja éppen ezért az eljárási feltételek együttes fennforgásához köti a figyelmeztetéssel való megszüntetés esetét. (Erre a körülményre egyébként mind a jogszabály, mind az ellenőrző ügyészek több ízben felhívta a hatóságaink figyelmét!) Ha a jogszabály ezen rendelkezését nem követlenül

felvetődik a ké

hogy vajon milyen alapon vették figyelembe a szemponi Veszprém, Bács, vagy pl. Vas megyékben. Veszprém megyében ugyanis az elmúlt évben a lefolytatott eljárások közel egyharmadában figyelmeztetéssel szüntették meg az eljárást. Még feltűnő a veszprémi I. fokú hatóság III. negyedévi gyakorlata, mi eljárás közül 37 esetben, a sárvári hatóság pedig 31 ügyben a R. 44. §-ának c. pontja alapján figyelmeztetéssel megszüntető határozatot.

Anélkül, hogy a felhozott esetekből messzemenő következtetéseket vonnánk le, vagy csupán a statisztika alapján állapítsuk meg azt, hogy az említett hatóságok állásfoglalása helytálló konkrét ügyekben, joggal kérdezhajjuk, hogy az adott eset eléggé megfontolt volt-e az intézkedés. Ennek a vizsgálatára is inkább lényeges és fontos, mert az esetleges túlzott vagy szabály ellenére egyáltalán nem alkalmazott pénzbírság, ill

egy év tükrében

gszüntető határozat azzal a veszéllyel is járhat, hogy az elkövetők súlyosabb hátrányt szenvednek magatartásuk miatt, vagy sen ellenkezőleg — a pénzbírság kiszabásának mellőzésével — n érjük el azt a hatást, amely a szabálysértési eljárás lefolyása után kívánatos lenne. Más szóval: az elkövető magatartása n áll arányban a hatóság érdemi döntésével, s ennek következtében túlzott felelősségre vonást alkalmazunk, vagy éppen forva azt érjük el, hogy az elkövető nem érzi felelősségének sú-

Az elmúlt évben a népgazdaság egyes ágazataiban jelentősen **változott a szabálysértési ügyek megoszlása.**

változás elsősorban a mezőgazdaság területén a legszámottebb. A termelőszövetkezeti mozgalom megizmosodása következtében magától értetődően csökkent a magánszemélyek szabálysértése, illetőleg az eljárások száma, de ugyanakkor emelkedett a cialista szektorban előfordult eljárásoké. Az emelkedés főként gépállomások vonatkozásában szembetűnő. Egyedül a III. nedévben közel mégegyszer annyi szabálysértési eljárás lefolytára került sor, mint 1960-ban. A szabálysértési eljárások számának növekedése ezen a területen elsősorban arra vezethető, hogy hatóságaink a nyári mezőgazdaság tűzvédelmének szakában utasítást kaptak az erőgépek fokozottabb ellenőrzésére, s a tűzrendészeti szabályok maradéktalan és következetes grehajtására. Ezt az intézkedést a fokozottabb tűzveszéllyel járó 35-ös traktorok munkába állítása tette szükségessé. Egyes mekben ennek ellenére mégis elgondolkoztató az előforduló szaly-sértések számának alakulása. Gépállomási vonatkozásában kés, Borsod és Győr megyében fordult elő a legtöbb szabálysértési eljárás. Mi a szabálysértési eljárást minden esetben olyan zésnek tekintjük, amely felhívja a figyelmünket arra, hogy baj n a tűzrendészeti viszonyokkal, s a megelőző tűzrendészet egyes rdéseivel. Éppen ezért szükségesnek tartjuk, hogy hatóságaink az általuk helyesen kezdeményezett adminisztratív eljárásokon menően — az elmúlt év tapasztalatainak birtokában feltétlenül yék meg a további megelőző és a szabálysértéseket is megelőző zkedéseket.

Sajnos,

jelentős a növekedés a termelőszövetkezeteknél

mivel az elmúlt évben 20%-nál is többel emelkedett a szabálysértési eljárások száma. Annak ellenére azonban, hogy nőtt a szaly-sértési eljárások száma, úgy gondoljuk, hogy a statisztika nem rrorzi kellően a termelőszövetkezetek tűzrendészeti helyzetét. A melőszövetkezetekkel szemben ugyanis hatóságaink — nagyon lyesen — elsősorban segítő jellegű figyelmeztetéssel, valamint kioktatás eszközével lépnek fel, és csak a súlyosabb szabálysérté-ekkel szemben alkalmazzák az eljárást. A termelőszövetkezetek zrendészeti helyzete ugyanakkor megköveteli, hogy hatóságaink figyelmeztetés, a kioktatás és a segítségnyújtás mellett a jövőn- amennyiben más módszer nem vezet eredményre, — külön- sen a használati szabályok megtartásával kapcsolatban — a szaly-sértési eljárások által nyújtott lehetőségek felhasználásával is lárítsák meg ennek a fontos területnek a tűzrendészeti hely- zét. Viszonylag sok eljárásra került sor, Győr, Szabolcs és szprém megyében. Ez a megállapítás persze korántsem jelenti t, hogy ezekben a megyékben helytelen volt a szabálysértési el- rások kezdeményezése. (Egyes ügyeket ugyanis egyedileg kell el- rálni!) Ettől függetlenül azonban felhívja a figyelmet arra, hogy gelőző tűzrendészeti tevékenységünket meg kell javítanunk és tterbe kell helyeznünk a dolgozók tűzrendészeti oktatását, felvi- gosítását, s mindenkor érvényt kell szereznünk a használati abályoknak.

A múlt évben — jelentéktelen mértékben ugyan, de — szám- erőleg növekedett az állami gazdaságokban jelentkező szabálys- értések száma. Ebben a vonatkozásban elsősorban Békés, Fejér, yőr és Vas megyéről beszélhetünk.

Az ipari szabálysértések száma kis mértékben ugyan, de szin- tén növekedett. Megítélésünk szerint a számszerű emelkedés első- sorban annak tudható be, hogy hatóságainkat nyomatékosan uta- sítottuk arra, hogy minél előbb számolják fel az ipari objektu- mokban megmutatkozó szabálytalanságokat, főleg a vezetőket ál- litsák fokozottabb követelmények elé. Mindezt az elmúlt év tűz- kárstatisztikája tette indokoltá. Meg kell mondanunk azt is, hogy egyes esetekben — bár szórványosan — még mindig tapasztal- ható, hogy hatóságaink az ellenőrzés során elnéznek egy-egy hiá- nyosságot, és nem indítanak eljárást a mulasztók ellen. Mivel a jövőben alapvető feladatnak kell tekintenünk a tűzrendészeti helyzet megszüldését, a szabálysértők ellen feltétlenül meg kell indítanunk az eljárást.

A hatóságaink által kiszabott

pénzbírság mértéke

realisnak mondható. Hiányosság azonban, hogy egyes hatósá- gaink vagy túl alacsony, vagy pedig túlságosan magas pénzbírsá- got állapítanak meg. Még mindig nem sikerült elérnünk azt, hogy — megfelelő egyéniesítés alapján — szerveink egységesen járja- nak el a pénzbírság megállapításánál. Megengedhetetlen, hogy egyes megyéken belül ugyanazért a szabálysértésért, ugyanolyan szociális helyzetben lévő, azonos családi körülmények között élő elkövetőt az egyik I. fokú hatóság 40 Ft-ra, a másik pedig 300 Ft, vagy még ennél többre bírságolja. Az ilyen állásfoglalás és mér- legelés érthetően sérti a dolgozók igazságérzetét, s emellett az el- járási szabályokkal is ellentétes.

Az elmúlt évben a kiszabott pénzbírságok megfizetése ked- vezően alakult: javarészt befolyt a pénzbírság. Elenyésző volt azoknak az ügyeknek a száma, amelyeknél a meg nem fizetés miatt elzárásra kellett átváltoztatni a határozatot. Örvendtes, hogy kényszerintézkedésre (tárgyalásra és elzárásra való előveze- tés) egy-két megyétől eltekintve, nem került sor.

A kifogások elbírálása több esetben elutasítással végződött. Meg kell azonban jegyeznünk, hogy bár 1961-ben jóval kevesebb esetben került sor a kifogás elfogadására, az ilyen ügyek száma — a megalapozatlan határozatok miatt — még mindig elég magas volt. A tűzrendészeti hatóságok által kiadott határozatok ellen egyébként mindössze az ügyek 2,5%-ában éltek fellebbezéssel. Ez a számarány kedvezőnek mondható. A jövőben is arra kell töre- kedjünk, hogy az I. fokú határozatok minél megalapozottabbak legyenek.

Az elmúlt évben

az ügyészség 79 esetében

ellenőrizte tűzrendészeti szerveinket. Ügyészi óvásra és javaslat- tételre 43 esetben került sor. Az óvások, illetve a javaslatok azon- ban nem állapítottak meg súlyosabb törvénysértéseket. Hatósá- gaink tehát nem lépték túl hatáskörüket, viszont több esetben nem tartották be az eljárási szabályokat, ami helytelen gyakor- latra és törvénysértésre vezetett. Nem vitás, hogy a hatóságaink egy része által elkövetett hiányosságok elsősorban mulasztásokra, hanyagságokra és felületességre vezethetők vissza. Itt jegyezzük meg, hogy késedelmes ügyintézésrel, a szabálysértési ügyek előké- szítésének hiányával s a megalapozatlan határozatokkal — sajnos — még ma is találkozhatunk. Ezek a mulasztások, sőt — mond- hatnánk úgy is, hogy — törvénysértések észrevehetően akadályoz- zák a szabálysértési ügyek eredményesebb intézkedését.

Befejezésként megismételjük az elmondottak lényegét: Ható- ságainknak gyors ütemben meg kell javítaniok a szabálysértési ügyek intézését, s a feltárt és a megállapított hiányosságok meg- szüntetésével, valamint az illetékes személyek felelősségrevoná- sával is hozzá kell járulniok az ország tűzrendészeti helyzetének megszüldéséhez.

Dr. Félix László
tű. őrgy.



A Habselyem és Kötöttáru-gyár pesterzsébeti telepén láttuk: Bár a „Vészkijárat” felirat szembetűnően felhívja a figyelmet a menekülési lehetőségre, mégis a vészkijárat használhatatlan, mivel ládákkal és burkoló cementlapokkal eltorlaszolták.



A ládákat és az orsókat máshová — a fűtőttestől legalább 30 cm-re — is tehetnék volna...

A fűtötésnél minden perc drága! Mégis megfélekedtek arról, hogy a tüzesap-szekerényt mindenkor és mindenütt állandóan szabadon kell hagyni...

Közismerti dolog, hogy a teherfelvonók nyílászáró szerkezeteit állandóan üzemképes állapotban kell tartani. Mégis, az egyik vasajtót leszerelték...



Szép és kedves dolog, ha egy üzemben virágok zöldellnek. Ezt a virágosládát azonban máshová is tehetnék volna...

Szemünk előtt történt

A tűzrendszert dolgozó nap mint nap több száz megfordulnak. Ez részben hivatalos tevékenységük során központosították a különböző helyekre, más részben önkéntesen, személyes feladat elvégzése során (vagyis stb.) fordulnak meg hivatalosan, üzleti célból és legkülönbözőbb okok miatt. Míg megannyi jó alkalom arra, hogy észre vegyék a hibákat, addig — mondva: túlzottan sokan nem veszik észre — felhívják a figyelmet a hibákra, amelyek a munkájuk során észrevesznek, amelyek a munkájuk során észrevesznek, amelyek a munkájuk során észrevesznek.

Szemünk előtt történt, hogy a munkások a munkájuk során észrevesznek a hibákat, amelyek a munkájuk során észrevesznek, amelyek a munkájuk során észrevesznek, amelyek a munkájuk során észrevesznek, amelyek a munkájuk során észrevesznek, amelyek a munkájuk során észrevesznek.

A munkások a munkájuk során észrevesznek a hibákat, amelyek a munkájuk során észrevesznek, amelyek a munkájuk során észrevesznek, amelyek a munkájuk során észrevesznek, amelyek a munkájuk során észrevesznek, amelyek a munkájuk során észrevesznek.





elvételeink a Fogtechnikai Vállalat, XIII. ker. Budai Nagy Antal utca 6. sz. alatti asztalosműhelyében készültek. A talált állapotokhoz — úgy véljük — nem kell különösebb kommentárt

fűzünk. Mindenesetre az a véleményünk, hogy ebben a kis műhelyben nem ismerik vagy legalábbis semmibe veszik a tűzrendészeti előírásokat...



A nyílt tüzeléssel fűtött 504-es Háztartási Bolt eladóhelyiségében nap mint nap ilyen kannából méricskélnek a benzint. Talán nem is sejtik, hogy ez az eljárás szabálytalan és rendkívül nagy tűzveszélyt rejt magában...

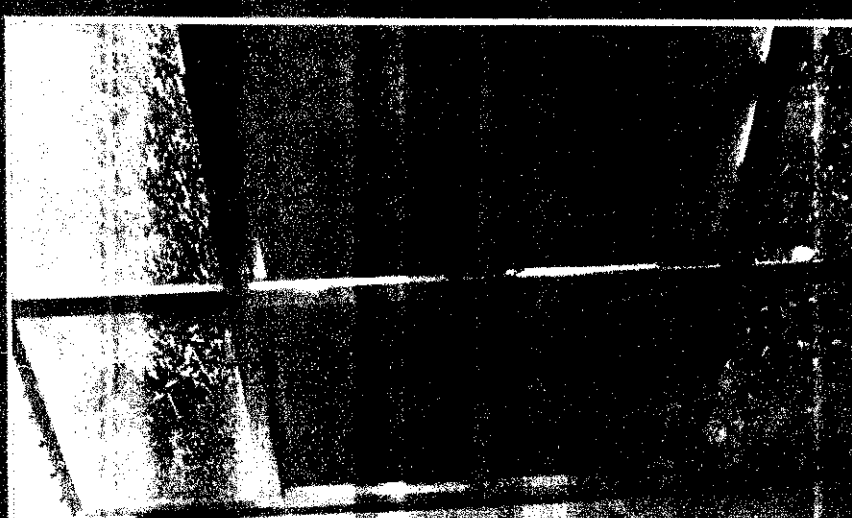

Befórt pinceablakok lépten-nyomon találhatók Budapest utcáin. Csak egy meggondolatlanul cídobott égő cigarettavég s máris kigyulladhat a pinceben tárolt tüzelőhalmaz



Nem hinnénk, hogy Kiss József könyvkötő, V. ker. Nagy Ignác u. 11. sz. alatti műhelyében valaha is járt volna tűzrendészeti közeg. A kis műhely elkepesztően zsúfolt. A tulajdonos — bevallása szerint — évek óta nem takarított. A zsúfolt asztalon, egy nagy papírhalmaz közepette, égő gázresó; szabálytalan — tűz- és életveszélyes — az elektromos vezeték is. Egyáltalán esoda, hogy a kis műhely még nem esett a tűz martalékaul...





Vasárnap délelőtt



Munkában a nyomó-
oldal szerelőszámaj



Egy kiesít esúszik a
talaj...

...de azért elkészül a
második sugár is



Vajon mi az értékelők
véleménye?...



A kis karancsági falu fő-
utcáján találkoztunk ve-
lük — lehetnek vagy tizen-
ötven. Kedélyes beszélgetés kö-
zepette taposták a keményre
fagyott, ritkán havas utat.
Szóba elegyedtünk velük, s
megtudtuk, hogy a tanácshá-
záról jönnek. Ott volt egy kis
megbeszélésük. Most meg a
szertárhoz igyekeznek: széjjel-
néznek a szerek és felszere-
lések körül, azután pedig „le-
tudnak” egy-két gyakorlatot
is. Velük tartottunk...

A DOMBOLDALBA ÉPI-
TETT TŰZOLTÓSZERTÁR
ELŐTT fiatal önkéntesek se-
rénykednek. A szereket és a
felszereléseket készítik ki a
szereléshez. A kirakodást már
korábban megkezdték, hogy
mire a „nagyok” megérkez-
nek, minden rendben legyen.
Közben megtudjuk, hogy
ilyenkor télen is rendszeren
megtartják a foglalkozá-
sokat. Szükség van erre, ne-
hogy kiessenek a gyakorlatból
— no meg, hogy megszokják
a síkos talajon való mozgást is.

ELEMI SZERELÉSI GYA-
KORLATTAL KEZDIK, majd
egy taktikai támadási gyakor-
latot hajtanak végre. Öregek
és fiatalok együtt támadják a
feltételezett tüzet. Gyorsan,
frissen és lendületesen mo-
zognak, s olyan komolyan csi-
nálják, mintha valóban égne
a szénakazal és a mellette
levő ház. Perceken belül meg-
oldják a kapott feladatot — s
nem is rosszul. Látszik, hogy
nem ez az első téli gyakor-
latuk, s hogy alaposan érte-
nek a szakmához.

A GYAKORLAT RÖVID
ÉRTEKELESÉRE a tanács-
háza meglehetősen szűk
„nagytermében” került sor.
(Most épül az új tanácsháza,
s a jelenlegi egy kis házba

van beszerítve.) Megragadjuk
a kedvező alkalmat, s a tes-
tület élete és munkája felől
is érdeklődünk. Tóth Sándor
elvtárs viszi a szót. Érthető is,
hiszen kerekén 30 éve — tehát
a testület megalakulása óta —
vezeti a karancsaljai tűzoltó-
kat, így hát ő ismeri legjob-
ban a körülményeket. De mel-
lette azért szót kér Tarnóczy
és Szikszai elvtárs s még jó-
néhány önkéntes is. El-
mondják, hogy különösen a
felszabadulás óta fejlődött
sokat a testület. Szervezeti-
leg erősödtek, szakmai elmé-
leti és gyakorlati tudásban
gyarapodtak, s megüvekedotti
a tagsághat a hivatásszeretet
is. Persze, nem volt könnyű,
amíg eljutottak idáig. Sokat
dolgoztak, s közben jónéhány
akadályt is le kellett gyűrni-
ök. Az a lényeges azonban,
hogy sikerült! Sikerült, mert
a kollektíva ereje mindig
megbirkózott a nehézségekkel.
S azután sokat segített a párt-
szervezet is. (Megjegyezzük,
hogy a testület valamennyi
tagja párttag, illetve KISZ-
tag, s a kommunisták között
is sokan vannak régi, a moz-
galomban felnőtt és megerő-
södött harcosok.)

SZÓBA KERÜLTEK A
TERVEK IS. A szokásos fen-
nivalókon kívül most külö-
nösen az épülő tanácsháza
mellett készülő új tűzoltó-
szertár és klubhelyiség foglal-
koztatja őket. Szeretnék, ha
mielőbb elkészülne a ve-
le, s fennállásuk 30 éves évfordu-
lóját már új otthonukban ün-
nepelhetnék. Erősen készülnek
a versenyekre is. Mint meg-
jegyezték, ott szeretnének
lenni nemcsak a megyei és az
országérszi, de az országos
tűzoltóversenyen is...

MIELŐTT ELBŰCSÖZ-
TUNK VOLNA TÖLÖK, be-
tértünk néhány percre a szom-
szédos KISZ-klubba is. Ked-
venc helye ez az önkéntesek-
nek, főleg a fiatalabbaknak,
de szívesen látogatják az idő-
sebbek is. Elbeszélgetnek, el-
szórakoznak, meghányják ve-
tik a teendőket, közben pedig
mind szorosabbra fűződők az
az igazi elvtársi-baráti kap-
csolat, amely egyik legfőbb
mozgatója a testület fejlődé-
sének, s a tűzoltóhivatás to-
vábbi elmélyítésének.

A fiatalok a 100-ossal ismerkednek



TÉL

Szigetújfalu

Feszült volt a csend, s minden szem
a lassan gördülő sárga golyóra szegeződött.
S amikor a golyó feldöntött néhány ba-
egyszerre többen is jeleztek a találat.
„Tizenötöt a fehérnek!” S a felíró-tá-
tizenöt lyukkal arrébb került a „fehé-
gyufaszála. „Remek lökés volt” —
lottuk a megjegyzéseket, majd ismét
következő lökés kötötte le figyelmüket.



Vidáman szórakoznak a szigetújfalu-
kéntesek



Ez a kép fogadott bennünket, am-
űgy este fél nyolc tájt benyitottunk a
getűjfalu önkéntesek klubszobájába
helyiségben 10—15-en tartózkodtak. B-
doztak — százhuszast játszottak, ezt
velük a legjobban. Mint nézők, mi is
kapcsolódtunk a játékba, s közben
szélggettünk velük.

Megtudtuk, hogy ilyenkor télen sem-
gyon hűlnek ki a tűzoltószertár falai,
ritkábban is, mint a melegebb évsze-
ban, de legalább hetenként kétszer —
talában csütörtökön és vasárnap —
dig összejönnek. Magnagyobbított é-
nagyobb ablakkal ellátott, klubhely-
gé átalakított őrszobájuk kedves és bi-
ságos tanyának bizonyul. Itt tartják
előírt foglalkozásokat meg a külö-
megbeszéléseket, s ugyancsak itt sze-
összejönni egy-egy vidámabb rendez-
pl. név- vagy születésnap alkalmából.
Legutóbb János-, azt megelőzően a
Oszkár-napon verbuválódtak össze,
vidám névnap társaság vígságától s
hangos volt a kis helyiség.

Nagyon jó az önkéntes-kollektíva
állapítottuk meg Szente Lipót elvtárs
kéntes parancsnok szavaiából. Az em-

stéken láttuk...



Az ivádi önkéntesek egy csoportja

— Tavaly új szertárt építettünk, úgy-
 hogy végre rendes otthonunk lett — ve-
 szít át a szót Rubint István elvtárs, a tes-
 tület parancsnoka. — Már régen gondol-
 tunk erre, és most a tanács segítségével s
 nem utolsósorban a tagság több ezer forin-
 tos társadalmi munkájával az elmúlt év-
 ben valóra is váltottuk a tervet. Már az
 építés idején arra gondoltunk, hogy ne
 csak őrszobánk, hanem klubhelyiségünk is
 legyen, ahol esténként rendszeresen ösz-
 szejöhetünk.

— Hát bizony, eleinte drukkoltunk, hogy
 vajon kialakul-e most már a jó testületi
 élet — kapcsolódik a beszélgetésbe ifjabb
 Szabó István, aki szintén harmincegy éve
 tagja a testületnek. Az igaz, hogy a szer-
 tart építés, azután a versenyek összetartot-
 tak bennünket, régieket meg az újakat is.
 Most már végre nem kocsmában, hanem
 itt a klubban jövünk össze, hogy valóban
 találó legyen a „somoskői tűzoltóotthon”
 elnevezés...

Ahogy így beszélgetünk, közben már
 meg is telik a kedvesen berendezett ott-
 hon... Valóban olyan az egész társaság,
 mint egy nagy család, amelynek tagjai
 esténként egyenként hazatérnek, hogy szó-
 rakozva, kellemesen töltsék el a hosszú
 téli estéket. Az egyik asztalnál valamilyen
 szakmai vita folyik. A kályhánál Szabó
 Mihály bácsi a testület legifjabb tagjával
 Kiss Istvánnal beszélget. Odébb sakkozók-
 kat látunk. A sarokban rádió szól — min-
 dig akad hallgatója —, a másik sarokban
 pedig egy asztalon rendben felsorakoztat-
 va állnak a könyvek — a testület könyv-
 tára. Mondanunk sem kell, hogy a legszor-
 galmasabb olvasó maga a könyvtáros, Kiss
 László.

Hát, ilyen kedves-kellemes egy téli este
 ebben a kis otthonban, ahol estéről estére
 új tervek születnek, amelyeknek az a cél-
 juk, hogy a testületi életet még szebbé
 tegyék.

getni avagy éppen szórakozni akarnak.
 Legszívesebben a KISZ-szervezet klubes-
 tét látogatják: sakkoznak, dominóznak, sőt
 táncolnak is — legtöbbször a tűzoltólányok
 által nyert lemezzjátéso szolgáltatta ze-
 nére...

A lányokkal — sajnos — nem találko-
 ztunk, pedig legalább két csapatra való
 van belőlük. S nem is akármilyen lányok
 az ivádiak! 1958-ban országos elsőséget
 nyertek, 1960-ban pedig országgrészi máso-
 dikok lettek a 400-as kismotorfecskeendő
 szerelésben...

Az ideai versenyektől is sokat várnak
 — tudtuk meg az időközben megérkezett
 Ivádi András önkéntes parancsnoktól.
 Mindenekelőtt nagyon szeretnék megismé-
 telni négy évvel ezelőtti fegyvertényüket,
 s ugyanakkor arra is számítanak, hogy a
 megyei versenyt náluk rendezik meg.

Nem tudjuk, mit hoz a jövő, minden-
 esetre — ami a sikeres versenyszereplést
 illeti — elsősorban rajtuk múlik. S ha ez
 év tavaszán is olyan lelkesedéssel és vas-
 szorgalommal készülnek a vetélkedésre,
 mint a korábbi években, fáradozásuk min-
 den bizonnyal nem marad eredményte-
 lenül...

Somoskőújfalu

Nem túlzunk, ha azt mondjuk, hogy
 három évvel ezelőtt ebben a határmenti
 faluban még nem volt testületi élet...
 Csak a három alapító tag — a két Szabó
 és Rubint elvtárs — tartotta a lelket a 31
 éve alakult somoskőújfalu önkéntes tes-
 tületben. Mindig valamilyen új nehézség-
 gel kellett megküzdeniök, de nem hagyták
 abba. Igaz, a létszám általában megvált,
 persze csak úgy „papíron”, viszont azt is
 hozzá kell tenniük, hogy ha baj volt,
 azért valahogy csak összeverődtek. Hogy
 mi volt az oka ennek a gyér testületi élet-
 nek, arra a 74 éves Szabó Mihály bácsi
 adja meg a választ, a testület tavaly el-
 készült otthonában, a kellemesen fűtött
 klubhelyiségben.

— Ez a kedves kis otthon hiányzott ne-
 künk már hosszú évek óta — kezdi a be-
 beszélgetést. — Harmincegy éve vagyok tűz-
 oltó, de sohasem találtuk meg a helyünket.
 A régi, rozoga szertár nem volt alkalmas
 arra, hogy rendszeresen összejöjünk,
 — meg a kocsmá se.

etik és becsülik egymást, s jól össze-
 ak, ha egy-egy nagyobb feladat — pl.
 enyre készülés, nyári mezőgazdasági
 kálatok ellenőrzése, lakóházak felül-
 jálata stb. — végrehajtására kerül sor.
 véletlen pl., hogy az elmúlt évi járá-
 ersenyen a „nagyok” az első, az ifjú-
 ak pedig a második helyen végeztek.
 halad a lakóházak felülvizsgálata is:
 néhány ház, s valamennyivel végez-
 De nincsen emberhiány akkor sem,
 éppen valami társadalmi jellegű mun-
 adódik. Legtöbbször fűró-faragó ipa-
 ember, és szívesen segítenek, ha a „ház
 il” valamit meg kell igazítani.
 rvezgetnek... Mindenekelőtt az ideai
 eny, a szertárpület kibővítése és a
 leumi ünnepség megszervezése foglal-
 latja őket. De programjukban szerepel
 is, hogy — a korábbi évek gyakorlatá-
 folytatásaként — ismételten családi
 indulást szerveznek a Balaton körül.
 eszélgetés közben előkerülnek a hang-
 nek is. Mert néhányan közülük — így
 Pflum Gusztáv, Kulcsár Ferenc, De-
 ger Mihály, Englert Oszkár és Feigl
 ilya — ehhez is értenek. Szól a rögtön-
 zene: szebbnél szebb régi dallamokat
 lnak ki a hangszerekből. Közben éne-
 nek is, mert hát így még hangulato-
 b...

tem sokáig, alig két óra hosszat vol-
 k közöttük. De ennyi idő is elegendő-
 bizonyult ahhoz, hogy bepillantást
 rjünk életükbe, munkájukba, s hogy
 gallapíthassuk: a szigetújfalu önkén-
 ek igen szervezett, összeforrott testületi
 et élnek — minden bizonnyal sokat hal-
 tak még magukról...

Ivád

ste hét óra körül járhatott az idő,
 ikor megérkeztünk. A tűzoltószertár
 akai sötétben vakoskodtak a falut át-
 lő országútra, így hát másutt próbál-
 tunk — és sikerrel. Öt perc múlva
 ris előkerült négy önkéntes: Abelovszky
 ván, Ivádi Béla, Ivádi László és Bo-
 r István személyében. A kultúrház mel-
 i sötétben beszélgettek, s a mozielő-
 is végét várták. A kölcsönös bemutat-
 zás után átmentünk az őrszobába, s el-
 szélgettünk...

Megtudtuk, hogy ilyenkor télen nem is
 nyíra a tűzoltószertár, mint inkább a
 rtház, a kultúrház az összejövetelek
 nhelye. Ott tartják továbbképzési fog-
 jlalkozásaikat, különböző megbeszélései-
 t, s ott jönnek össze, ha netán beszél-

Olvassal, beszélgetésekkel és sakkjátékkal teszik kellemesebbé estéiket a somoskőújfalu önkéntesek

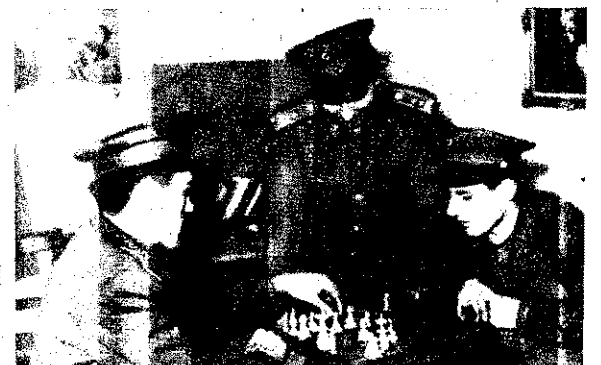

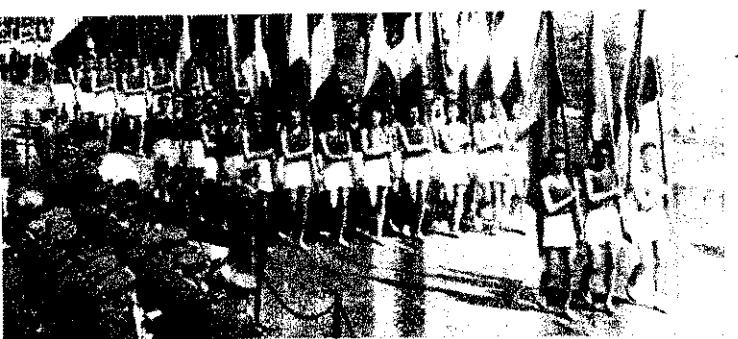

Az 1962. évi BM-sportbajnokságok

Az idei BM-sportbajnokságok versenykiírásának alapvető célja, hogy a Belügyminisztérium dolgozóit a leg-
alapvetőbb sportágakon keresztül tömegesen bekapcsolja a testnevelésbe és a sportba. Ez ugyanis az egészség megőrzésével, az ügyesség és állóképesség fokozásával fizikailag ismét még alkalmasabbá teszi elvtársainkat a szolgálati és kiképzési nehézségek leküzdésére.

A sportbajnokságok lehetőséget nyújtanak arra, hogy a Belügyminisztérium beosztottai számára a közkedvelt versenyek és sportjátékok rendezésével — munkaidőn kívül — hasznos szórakozást biztosítsunk. E célkitűzést elsősorban a tömegsport-jellegű alapfokú versenyek során valósíthatjuk meg. Tömegsport-munkánk az elmúlt év folyamán szervesen kapcsolódott a kiképzési testneveléshez. Örvendetesen nőtt a BM-sportbajnokságban résztvevők létszáma, emelkedett azok száma, akik teljesítették az egyes versenyszámokra előírt magasabb szinteket, a középfokú versenyeken pedig majdnem valamennyi versenyszámban túlszárnyalták az 1960-as eredményeket.

Az alapfokú versenyek tömegsport-jellegűek, azokon nagy tömegek vesznek részt. Éppen ezért az alapfokú versenyek szervezése és rendezése igen nagy feladatot ró a versenyszervező bizottságokra. A jelenlegi időszakban fontos szervezéssel kapcsolatos feladat az egységek részére a versenynaptár kiadása — természetesen a megfelelő eligazítás mellett; továbbá — a versenynaptárban meghatározott határidőn belül — a versenyek időpontjának megjelölése

s a versenyekre történő felkészüléshez szükséges sportfelszerelések biztosítása.

Az alapfokú versenyek előkészítésével és lebonyolításával kapcsolatos további feladatok:

1. Legfontosabb a versenyekre való felkészülés megszervezése. A kötelező testnevelés és sportfoglalkozások anyagát úgy kell összeállítani, hogy lehetőség legyen az egyes sportágak versenyekre történő felkészülésére.

2. A szervezési feladatok elvégzése még nem jelenti azt, hogy egy-egy területen sikeresen rendezik majd meg a versenyeket. A versenyek sikeres megrendezése érdekében feltétlenül szükséges, hogy a verseny rendezőbizottsága kérje a szakmai vezetők, a párt- és a KISZ-szervezetek segítségét a versenyekre való mozgósításhoz.

Tervszerű agitáció és propaganda segítségével kell mozgósítani a versenyekre.

A versenyek előtt 8-10 nappal kezdjük el a nevezések összegyűjtését, s biztosítjuk a szükséges sportlétesítményt, a felszereléseket, a sporteszközöket stb.

Biztosítjuk a játékvezetőket, a versenybírák megjelenését, és a jegyzőkönyvek pontos vezetését. A versenyek befejeztével hirdessünk eredményt, és osszuk ki a díjakat.

A tervszerű előzetes szervezés munkák minden esetben megkönyvítik az alapfokú versenyek rendezését.

Az elmondottak mellett igen fontos, hogy a verseny szervező bizottságának tagjai egymás között osszák meg a területet, lehetőleg minden alapfokú verseny rendezésénél legyenek jelen, és a helyszínen nyújtsanak segítséget. Az alapfokú versenyeken elért eredmények alapján kell majd azután kiválasztani azokat az elvtársakat, akik a középfokú versenyeken a túlszárnyaltást képviselik.

Jegyezzük meg jól, hogy a körültekintő szervezéssel vitathatatlanul kiküszöbölhetjük az alapfokú versenyek kampány-szerű jellegét, ennek következtében a sportolás állandósul az egységeken, mivel viszont biztosíthatjuk a BM-sportbajnokságok sikeres lebonyolítását.

SERE GYULA
tű. szds.

A BM-bajnokság országos döntői az alábbi helyeken kerül megrendezésre: atlétika — Budapest; birkózás — Békéscsaba; járór — Budapest; ökölvívás — Miskolc; röplabda — Szombathely; sakk — Budapest; sí — Mátra; sportlövészet — Budapest; tornasport — Szeged; úszás — Eger.



A MAGYAR NÉPKÖZTÁRSASÁG BELÜGYMINISZTER 1962. ÉVI SPORTBAJNOKSÁGAINAK IDŐRENDI VERSENYNAPTÁRA

Ideje	Sportág	Versenyosztálya
Január 2—február 10.	sakk	alapfokú
február 12—márc. 10.	sakk	középfokú
február 15—18.	sí	BM országos döntő
március 5—17.	sakk	BM szervek orsz. döntője
március 15—április 15.	mezei futás	alapfokú
március 22—23—24.	sakk	BM országos döntő
április 14—15.	birkózás	BM országos döntő
április 16—május 1.	mezei futás	középfokú
május 1—július 1.	atlétika	alapfokú
május 1—június 16.	sportlövészet	alapfokú
május 1—július 1.	röplabda	alapfokú I—II. forduló
június 1—július 1.	úszás	alapfokú
június 2—3.	ökölvívás	BM országos döntő
június 15—július 14.	járór	középfokú
június 16—július 1.	sportlövészet	középfokú
július 2—22.	röplabda	középfokú
július 3—22.	úszás	középfokú
július 3—22.	atlétika	középfokú
július 16—aug. 4.	járór	középfokú
július 24—aug. 5.	úszás	BM szervek orsz. döntője
július 28—aug. 15.	röplabda	BM szervek orsz. döntője
július 31—aug. 19.	atlétika	BM szervek orsz. döntője
augusztus 4.	torna	BM szervek orsz. döntője
augusztus 6—25.	járór	BM szervek orsz. döntője
augusztus 6—25.	sportlövészet	BM szervek orsz. döntője
augusztus 18.	úszás	BM országos döntő
augusztus 24—25.	röplabda	BM országos döntő
szeptember 1.	atlétika	BM országos döntő
szeptember 8.	sportlövészet	BM országos döntő
szeptember 15.	járór	BM országos döntő

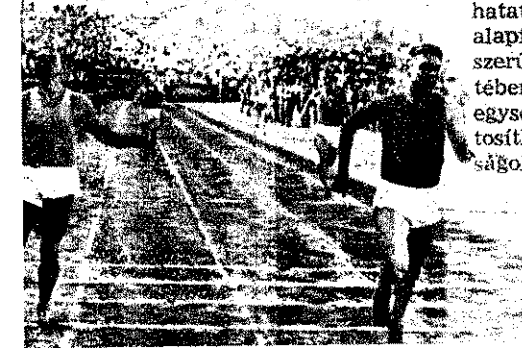

A transzfúzió, a vérátömlesztés ma már igen fontos gyógyító tényező. Szívműtétek, tüdőműtétek szinte elképzelhetetlenek nélküle, de a sebészet egyéb területén s a belgyógyászatban és gyermekgyógyászatban is a legfontosabb gyógyító eljárások közé tartozik.

300 ÉVES KUTATÓMUNKA, fáradozás, sérlevezés eredményeképpen jutottunk a vérátömlesztés klinikai és technikai megoldásának mai módjához és eredményeihez. A vércsere gondolata azonban már több ezer éves. Siegfriedet, a Niebe-ang-ének egyik hőstét pl. anyja „sárkány-rr”-ben fűrészi, mert így sebezhetetlen sz. De a vérszerződés mondája is a barátságot erősítő hatását emeli ki: tettegy megpecsételi a megállapodást... így folytathatnánk az utalásokat... 15-ből azonban már írásos tervek is maradtak fenn a transzfúzió technikai kivitelezéséről. Ezeket természetesen nem lehetett végrehajtani, mert hiszen ekkor még nem ismerték a vérkeringést. A vérkeringés — mai tudásunknak megfelelő felfedezője Harvay angol tudós volt. 1828-ban megjelent könyvében írta le a szív működését s az ütő- és visszerek szerepét.

FRANCIAORSZÁGBAN 1857-ben végezték az első transzfúziót — állatból emberbe. Egy erősen kivérzett 16 éves kislánknak 260 ml bárányvért adott, szerinte teljesen kérésen. Ilyen eredmény azonban csak akkor fordult elő, mert az állatvér általában súlyos tüneteket váltott ki, s egy bekezdés meg is halt. A reakciók francia akadémia éppen ezért megtámadta, ügye az egészségügy elé került, és eltiltották a transzfúziót.

1814-ben Angliában alkalmazták az első transzfúziót — emberből emberbe, Oroszországban pedig 1832-ben Wolf pétervári orvos véggezte az első emberből emberbe történő transzfúziót.

Hosszú ideig folyt ezután a vita arról, hogy vajon az embervér vagy pedig az állati eredetű vér jobb-e. Végül megszületett a döntés: embernek csak emberi vért adható. De még így is sok súlyos megbetegedés fordult elő, hiszen nem ismerték a vércsoportokat. Az állati vért a véráramlás viszont még gyakrabban végződött vértáplálással. Közben természetesen tökéletesedtek a technikai eszközök is, s egyre nőtt a javulások száma.

Az örvendetes fellendülés után azonban a XIX. század végén sajnálatos megfordulás következett be — éppen az előbb említett nehézségek miatt. A feljegyzések szerint egyébként 1875-ig kb. 350 transzfúziót végeztek.

MIÉRT VOLT A HELYZET egészen 1900-ig, amikor Landsteiner felfedezte a vércsoportokat. A vércsoportok felfedezése döntő jelentőségű állomás a transzfúzió történetében: biztonosságabbá tette a transzfúziót, mivel ezután a megfelelő csoportú vért adagolták a betegeknek. Közben tökéletesedett a transzfúziótechnika is. Gondosabban válogatják ki a véradozókat is: a különböző betegeket s az egyéb betegségekben szenvedőket és vérébajásokat kizárták a véradásból. Időközben sikerült megoldani a vér konzerválásának kérdését is, és így mindig rendelkezésre állt a megfelelő vércsoport. Ma már a vért, a vörösvérsejtet, a vérsavót, a plazmát, a gammaglobulint, tehát a vér minden összetevőjét felhasználják a gyógyításban. Így lett a véradás csodás erősítő szeréből, a vért az ember egyik fontos gyógyszere.

Érthető tehát, hogy ma már világszerte szervezettek folyik a vér gyűjtése. Önkéntes, túlnyomórésztben díjtalan véradozóktól veszik a vért, amelyet konzerválnak és megőriznek, hogy a transzfúzió folyamatában ne legyen fennakadás.

A VILÁG ELSŐ KÖZPONTI TRANZFÚZIÓS KUTATÓINTÉZETE 1928-ban Moszkvában alakult meg. Ezt követte 1927-ben a leningrádi transzfúziós központ. Az intézetekben meginduló sokoldalú tudományos kutatómunka eredményeképpen csakhamar önálló szovjet iskoláról beszéltek világszerte. Az intézetek munkássága kiterjedt a vérről foglalkozó tudomány minden ágára.



Írta: **Dr. Bihari Tibor ro. alezredes**

A Szovjetunióban gyors ütemben kiépítették a transzfúziós hálózatot, s újabb kutató központok alakultak. Sőt megindult a hullavérrel történő transzfúziós kísérlet is. Világszerte folyik a kutatás a különböző vérkonzerválási módszerek tökéletesítésére, hogy a konzervált vért minél tovább lehessen eltartani. Nemzetközi értekezletek foglalkoznak a transzfúzióval. 1935-ben bevezetik a csepptranszfúziót, ami nagy haladást jelent, mert ennél a módszernél a szívnek nem kell hirtelen nagyobb mennyiségű, néhány száz ml vért továbbbitana. A csepptranszfúzió segítségével ugyanis 1—1,5 liter vért is juttathatunk a szervezetbe 24 óra alatt anélkül, hogy a szívet nagyobb erőfeszítésnek tennék ki.

A NAGY HONVÉDŐ HÁBORÚ IDEJÉN a jól megszervezett vérraktárak segítségével egyre jobban és jobban sikerült ellátni konzervvérrrel a sebesülteket, úgyhogy a háború utolsó két évében a rászorulóknak 100 százalékosan megkapták a szükséges vért. A véradozó szervezését a Szovjetunióban a Vöröskereszt és a Vörös Félhold intézte eredményesen.

Időközben egyre tökéletesedtek a véradás technikájának módozatai és a szükséges eszközök is. Ma már pl. sok helyen plasztikus műanyagserelékkel használnak a transzfúzióhoz.

A transzfúziókat napjainkban általában konzervvérrrel vagy konzervált vérszermazékokkal (plazma, vörösvérsejtek stb.) végzik. Friss vért csak meghatározott javaslat esetében használnak. A konzervvér ma már a csecsemőknek és a kisgyermekeknek is veszélytelenül adható.

A magyar orvosi irodalom 1861-ben foglalkozott először a véradással — külföldi szerzők műveinek fordításán keresztül. Az első magyarországi transzfúzióról 1874-ben írtak. 1926-ban Európa-szerte ismert magyar könyv jelenik meg ugyan a transzfúzióról, de a Horthy-korszak egyébként nem sok segítséget nyújtott a transzfú-

ziós kutatásokhoz. Bár egyesek foglalkoztak a transzfúzió tudományával, messze elmaradtunk lehetőségeinkben és eredményeinkben a külföldi haladástól. Nem volt egységes vezetés, irányítás. 1938-ban a Vöröskereszt megalapította az első hazai transzfúziós szolgálatot, de hozzáértés hiányában elsorvad.

A FELSZABADULÁS UTÁN hazánkban is új lendületet vett a transzfúzió ügye. 1948-ban kormányrendelettel megalapították az Országos Vérellátó Szolgálatot, s 1949-ben megkezdte működését az OVSZ Központi Kutató Intézete. Működéséhez nagy segítséget nyújtott Petrov-szkij szovjet sebészprofesszor; a vérkonzerválási és ellenőrzési munkálatokban pedig Babrovskaja és Pakrovskij szaktanácsadók segítettek az OVSZ-t.

Ma Budapesten és az ország számos helyén (Szombathely, Debrecen, Szolnok, Gyula stb.) alközpontok működnek, ami lehetővé teszi az ország gyógyintézeteinek kielégítő vérellátását. A központban és az alközpontokban egyaránt jól megszervezik a véradozókat. Gondosan kivizsgálják őket: valóságos szűrővizsgálaton esnek keresztül. Csak ezután kerülhet sor a vérvételre, amit jól begyakorolt csoportok végeznek — fájdalommentesen. Egy-egy véradozó három-négyhavonként vesznek le a vért 300—400 ml mennyiségben.

A vért nagyon sok esetben használják életmentés céljából is. Így pl. „shock” állapotban, amikor a vérnyomás hirtelen esik, életmentő a vér. Különösen égési sérülések után fontos a shock megelőzése a véradás. Általában szívműtéteknél, a csecsemők súlyos táplálkozási aritáimainál, vérszegénységénél, vagy leromlott állapotban levő betegeknek életmentő hatású a vér, illetve készítményeinek adása.

ÖRVENDETES, hogy egyre többen és többen értik meg a véradás fontosságát: szaporodik az önkéntesen, díjtalanul vért adók száma. Az elmúlt évben a sok ezer között a BM dolgozó is derekasan kivették részüket a véradásból. Az OVSZ joggal kéri tehát a belügyi dolgozókat, hogy az idén is járuljanak hozzá az ország vérellátáshoz. A véradást az V. kerületi Vöröskereszt szervezi, és a múltban is jól működött vérvető csoportok bonyolítják le — fájdalommentesen. A vérvételnek egyébként semmiféle káros hatása nincsen, s a csekély folyadékvesztéséget már az uzsonnához adott tea vagy üdítőital pótolja. A vérvételt természetesen alapos belgyógyászati és laboratóriumi vizsgálat előzi meg.

A BELÜGYI DOLGOZÓK sok nehéz helyzetben helytálltak már: védtek, óvták népünket a külső és belső ellenségtől egyaránt. Magától értetődik tehát, hogy számíthatunk rájuk akkor is, amikor a dolgozók és hozzátartozóik egészségvédelmének biztosításáról van szó. Éppen ezért, aki tavaly vért adott, lehetőleg az idén is adjon, és legalább egy barátját vagy ismerősét szervezze be véradásra. A véradást a szakszervezet és a nőtanács szervezi, s a jelentkezés módjáról és a véradás idejéről munkahelyükön értesítik az elvtársakat.

BM-dolgozók!

Jelentkezünk minél többen véradásra!

Megyénk területén már több alkalommal felmértük a vízszerezési helyeket, és azokról katasztereket készítettünk. Kiderült azonban, hogy a vízszerezési helyeket a szomszédos járásokból kivonuló egységek olykor csak hosszás keresgélés után, vagy egyáltalán nem találták meg. Sőt — sajnos — az is megtörtént, hogy a kataszterben megjelölt vízforrások egyikét-másikat — elegendő mennyiségű víz hiányában — igénybe sem tudták venni.

Ilyen előzmények után határozta el az osztályparancsnokság, hogy új, a korábbiaknál jóval alaposabb felmérést végez, és az ennek alapján készített kataszterben külön is feltünteti, hogy melyik vízszerezési helyek alkalmasak gépi erővel működő, és melyek kézi működtetésű fecskendők táplálására. Bizonyos számítások eredményeképpen úgy döntöttünk, hogy a 6–20 m³-es tárolókat kézi működtetésű, a 20 m³-nél több vizet tartalmazókat pedig gépi erővel működtett fecskendők táplálására is alkalmas vízvételi helynek nyilvánítjuk. A tájékozódás megkönnyítésére ezeken a helyeken jelzőtáblák mutatják a tényleges vízmenyiséget, s a vonulási útvonalakon — az útkereszteződések-nél — ugyancsak ilyen táblák igazítják el az egységeket.

Sok gondot okozott az is, hogy a tüzeseteket számos községből késedelmesen jelezték. Amikor ennek okát kutattuk, kiderült, hogy sok helyen a lakosok egyszerűen nem is tudták, hogy ilyen célra minden távbeszélő-állomást igénybe le-

het venniük. Eppen ezért kezdeményezésünkre a községek jelzőtáblákat készítették a bonyhádi Zománccyárral, úgyhogy — legalábbis részben — hamarosan megoldódik a tűzjelzés problémája is.

Kisse talán meglepőnek hangzik, de tény az, hogy már most megkezdjük a felkészülést az ideai versenyekre. Felvettük a kapcsolatot az illetékes megyei szervekkel, és tájékoztattuk őket terveinkről. Így azután össze tudtuk egyeztetni rendezvényeink és a tűzoltóversenyek időpontját, úgyhogy az idén már nem gátolja majd ún. „keresztbeszervezés” megmozdulásaik, illetve a mi versenyaink zavartalan lebonyolítását. S ami ugyan-csak fontos: a kereskedelmi szervek is időben felkészülhetnek a várható „forgalomra”. Az előkészületekről, valamint az ez évi versenyek helyéről és idejéről körlevélben értesítettük a parancsnokokat. A körlevélhez mellékeljük a benevezési lapokat és az elméleti vizsga-kérdéseket is. Bizunk abban, hogy mindezzel elősegítjük a rajok alapos felkészülését, s egyben elkerülhetjük a kapkodást, ami nálunk is sok bosszúságot okozott a résztvevőknek és a rendezőknek egyaránt.

Végezetül arról szeretnék beszámolni, hogy nagy közönségikere van a forgalmasabb vasútállomásokon és az autóbuzsmegállóknál elhelyezett híradóinknak, amelyeknek anyagát egyébként rendszeresen fel-frissítjük.

CSÖGLEI ISTVÁN
tű. fhdy.
Szekszárd

Egy esztendő mérlege...

A dombovári járásban az elmúlt esztendő folyamán is sok minden történt az 1958-as párthatározat végrehajtása érdekében. Így például minden községi tanács beszámoltatta a parancsnokokat a testület munkájáról, ugyanakkor a községi vezetők rendszeresen megjelentek az önkéntesek rendezvényein, sőt a legtöbb községben az oktatási munkát is ellenőrizték.

Ami az anyagi támogatást illeti, meg kell említenem, hogy a községi tanácsok, illetve a Dalmandi Állami Gazdaság 118 egyenruhát vásárolt az önkénteseknek, s ezeknek csupán a fele számvolyruha.

A tavalyi járási versenyen minden csapat egyenruhában jelent meg, hiszen egyetlen olyan községi és állami gazdasági önkéntes tűzoltóságunk

sincs, amelynek ne lenne egyenruhája.

Hasonló eredmények mutatkoznak a „szertárfronton” is. Lápafőn, Mucsin, Szakcsón és Dalmandon felújították a szertárakat, úgyhogy ma már a járás területén sehol sincsen dűlledező félben levő, rozoga tűzoltószertár.

S hogy a járási tanács is mennyire értékeli az önkéntesek munkáját, arról az is tanúskodik, hogy 80 ezer forintnyi pénzzutalom szétosztásával honorálta a legkiválóbb önkéntesek jó munkáját. Így azután talán mondanom sem kell, milyen sokat javult az elmúlt évben a testületek munkája.

SZAJKO LAJOS
tű. fhdy.
Dombóvár

Alosztályunk beosztottai az elmúlt évben is értékes társadalmi munkát végeztek lakótanyánk szépítése érdekében. Igaz, hogy nagyobb összeget igénylő építkezés ezúttal nem került sor, de nem is volt rá szükség. Ugyanakkor azonban igen öröndetes, hogy ma már valóban a második otthonuknak tekintik a lakótanyát, s ha valamiféle meghibásodást észlelnek, nyomban jelentkeznek, és anyagot kérnek a javításra.

S hogy a magánéletükben is mind többen takarékoskod-

nak, azt a következő számtok bizonyítják: viszonylag rövid idő alatt — OTP köl-nel — három beosztottunk tett, illetve vásárolt cs házat, nyolcan pedig motorkerékpárt vettek, s emellett elvtársunk szép bútorral, dern rádióval stb. gyarap-otthonát.

Beosztottaink jórészenel karékbitétje van, s néha közülük értékes beruhé-készülnek.

BALOGH JÓZSEF
tű. fhdy.
Szeghalom

Új vezetőséget választottunk

Alosztályunk MSZMP alapszervezete 1961. nov. 27-én tartotta meg vezetőségválasztó taggyűlését. A rendezvény sikeréhez hozzájárult az is, hogy a régi vezetőség tagjai minden elvtárral elbeszélgettek, és segítséget kértek tőlük két éves munkájuk sokoldalú és reális értékeléséhez.

A taggyűlésen részt vett Kapas Sándor elvtárs, a városi MSZMP-szervezet titkára is, és felszólalásában pozitíven értékelte az alapszervezet tevékenységét. Hangsúlyozta pl., hogy az egység személyi állománya értékes felvilágosító munkával segítette a tsz-szervezést.

A vezetőségi beszámoló alaposan elemezte munkánkat, s — igen helyesen — foglalkozott a még meglévő hiányosságokkal is. A gyakorlati munkában mutatkozó javulás arról tanúskodik, hogy a tagság megszüntelte az észrevételeket.

A vezetőség fontos feladatként jelölte meg az ideológiai munka megjavítását, s hangsúlyozta, hogy nevelőmunkánknak ki kell terjednie az egész

személyi állományra, s en ilyen vonatkozásban is kell foglalkoznunk elvtárhozzátartozóival. Elmondta, hogy e tekintetben is elért eredményeket, hiszen a gyűlés óta kétségkívül a fegyelmi helyzet és a köztívva nevelőmunkája.

Az elmúlt két esztendőn egyébként az alosztálykon öt tűzoltó család járt a „golya”. Örömmel számolhatom, hogy mindkics jövevényt kommunis és tűzoltókhöz illően n ünneppel fogadtuk a családba”.

Befejeztük a lakóházak vizsgálatát, s hogy ez er nyes volt, abban feltűnő nagy érdeme van a párti ség jó felvilágosító munkájának is. Az új vezetőség — érthetően — teljes a lom, s reméljük, hog SZKP XXII. kongresszú szellemében irányítja ma vábbra is a mi kis alapszervezetünket.

FEKETE JÓZSEF
tű. fhdy.
Hajdúnánás

Lakóházak — fegyelem

1961. december 28-án munkaértekezletre gyűltünk össze az alosztályparancsnokság nagytermében. Az értekezletnek két napirendi pontja volt: az egyik a lakóházi tűzrendszertel, a másik pedig a fegyelmi helyzettel foglalkozott.

Ami az első kérdést illeti: eleget tettünk vállalásunknak. Különösen Börzsönyi János és Gosztonyi István elvtárs szorgoskodott. Több esetben intézkedtek a kéményekbe épített gerendák kiváltásáról s a hibás kéménytisztító ajtók és a szabálytalanul szerelt vezetékek megjavításáról. Úgy gondolom, munkánk eredményét is tükrözi, hogy a fűtési idény kezdete óta egyetlen lakóházi tüzeset sem keletkezett városunkban.

A második napirendi ugyancsak biztató eredményről számolt be. Jóllehet nos, 1961-ben is akadta sebb fegyvelemsértések, pozitívan értékelhető, h két év előtti öttel szembevaly mindössze két fen- volt szükség.

Laktanyarendünk is kívül javult: az elvtársanban ügyelnek a tisztú. Itt említem meg Sípóstórm. elvtársat, aki az ében és a mosdókban le csempéket és cementl „visszaragasztotta”, s ez: hetővé tette, hogy az szánt pénzüsszeget más kijavítására használhatt

GRASTYÁN LÁSZLÓ
tű. tiz.
Szombathely

Tanfolyam 40 fő részvételével

hajduszoboszlói önkéntes tűzoltótestület tagjai elhatározták, hogy egy hathetes tanfolyamon vesznek részt, mivel látják, jelenlegi felkészültségük még nem elegendő. A tanfolyamon hetenként két iz-

ben tartanak foglalkozást. A testület tagjaival együtt tíz önkéntes tűzoltó zenész is szorgalmas látogatója az előadásoknak.

(Varga Ferenc t. szds. leveleiből)

A felemelkedés útján

Újszilvás község önkéntes testülete járásunkban hosszú ideig a legelőbbben működőknek. Hogy azt úgy gondolom, ma már szükségtelen lenne boncolgatnunk, hiszen legutóbbi gyűlésük sikere is arról árulkodik, hogy megindultak a felemelkedés útján. Az elmúlt években ugyanis hiába próbáztunk, kellő érdeklődés hiányában nem tarthatták meg az eddig vett rendezvényeket. Most viszont a helyi pártvezet, a KISZ-szervezet és a tanács vezetői is eljöttek a gyűlésre, sőt Salomvári igazgató elvtárs vezetésével teljes számban megjelentek a helyi gazdaság önkéntesei is. Salomvári elvtárs egyébként az almas felszólalásával is hozzájárult a közgyűlés sikeréhez.

Örömmel újságolhatom, hogy a meghívott vendégek közül többen felvételüket kérték a testületbe, úgyhogy remélhetőleg megoldódtak a létszám-gondjaik. A tavalyi járási versenyen egyébként értékes győzelemmel mutatkoztak be az újszilvásiak. Bizunk abban, hogy a mostanin már az újonnan belépett tűzoltólányok is tanúbizonyságot tesznek felkészültségükről.

Pesze, ehhez az is szükséges, hogy a helyi tanács továbbra is — és anyagiakban is — támogatassa a szépen fejlődő közösséget, amelyről bizonyára sokat hallunk még.

HOLOVICZ JÁNOS
t. őrm.
Nagykátá

Használt a bíráló

Az elmúlt év őszén hírt adtam Mórógy község tűzrendészeti helyzetéről. Eppen ezért most csak röviden számolok be arról, hogy a faluban addigi jóformán nem működött a testület, viszont három év alatt 7 tetemes kárt okozott tüzeset történt.

Nos, azóta egészen másként fest a helyzet: a község vezetői megszűlélték a „Magyar Tűzoltó”-ban megjelent bírálókat, megkezdték a testület újjászervezését, és intézkedtek a szertár rendbehozataláról. Mindennek az lett az eredménye, hogy az önkéntesek még az elmúlt év novemberében jól sikerült rendezvényt tartottak, decemberben pedig

ugyancsak sikeres közgyűlést. Igaz, egyelőre még nem teljes a létszám, de kialakult egy olyan lelkes törzsgárda, amelyre ma már mindenkor számíthatunk.

A helyi tanács vezetői felajánlották, hogy átadják a testületnek a szertár melletti telket, úgyhogy ott tekepályát építhetnek. Az önkéntesek viszont elhatározták, hogy különféle sportfelszereléseket és játékokat vásárolnak, mivel az a tervük, hogy hamarosan berendeznek egy kis klubhelyiséget.

VÁL PÁL
t. főrm.
Bonyhád

Balassagyarmatról írnak

Járásunk területén egyre többen törődnek a testületek támogatásával. Különösen a drégelypalánki pártszervezet és tanács nyújt példamutató segítséget az önkénteseknek. Így azután érthető, hogy a foglalkozásokon valamennyien részt vesznek, jóllehet úgy ütemezték ezeket, hogy külön napon tartják meg az elméleti és külön napon a gyakorlati oktatást. Parancsnokuk, Csatai elvtárs szakavatott kézzel irányítja a kis közösség tevékenységét. Szerveik, felszereléseik is mindenkor használható állapotban vannak, ami Benkő László szertáros munkáját dicséri. A területfelelősök közül különösen Klorik Ferenc elvtárs szorgoskodik.

A pártszervezet és tanács vezetői is részt vesznek egy-egy foglalkozáson. Gondoskodásuk nyomán 16 új egyenruhával gyarapodott a testület felszere-

lése, és a szertár melletti órszobát is kitaraszták.

Kőhalmi bácsit, alosztályunk egyik idős beosztottját még az elmúlt év tavaszán nyugdíjazták. Amikor elbúcsúzott tőlünk, megígérte, hogy — ha kell — mindenkor szívesen segítségünkre lesz. Meg kell mondanom, hogy erre néhány alkalommal szükségünk is volt. Egy ízben például, amikor a beosztottaink kivonultak a kárhelyre, csupán egy tűzoltó elvtárs maradt a laktanyában. Nem volt más megoldás, mint hogy megkérték Kőhalmi bácsit, vállalja a telefonosszolgálatot, amit készségesen el is látott egészen a laktanyába történt bevonulásunkig.

JUHÁSZ ISTVÁN
t. tiz.
Balassagyarmat

Hogy valóban így legyen!

A községi önkéntes tűzoltóknak a tanácsok a gazdálkodás az állami tűzoltóságnak a szakirányítás a feladata — ki tudná felsorolni, hogy egyszer hangzott el ilyen szavak ehhez hasonló megállapítások. Sajnos, a mi járásunkban nem egészen ez jellemzi a helyzetet, annak ellenére, hogy a testületek valóban a helyi tanácsok tűzvédelmi feladatai. Eppen ezért — véleményem szerint — az egyik legfontosabb feladatunk, hogy minden illetékes tanáccsal jó kapcsolatot építsünk ki.

A községi önkéntesekben ugyanis helyi tanács vezetők valamennyi szükséges rossznak tekintik az önkéntesekről való gondoskodást. Nem értik meg, hogy milyen nagy szükség van az önkéntesek áldozatkész munkájára, s így azután talán nem is gondolnak arra, milyen nagy veszedelem jelent pl., ha a helyi parancsnok tudta nélkül egyszerűen kölcsönadják a testületfelszereléseket — ahogy az önkéntesek is átadta a tanács a tűzoltóajtót a területekhez vezetnek. Mikor azok ellenőrzés alkalmával megkérdeztük, kiderült, hogy a tanács már saját tulajdonát tekintve. Bizony jó lenne, ha az önkéntes elvtársak minél hamarabb haladéktalanul jelez-

nék az alosztálynak az ilyen és hasonló önkényeskedéseket.

Ilyen sajnálatos esetek, másutt is előfordulnak. Ordason például a nyári tűzkészültség idején elvették a takarókat a szolgálatosoktól, s odadták a hivatalosoknak, jóllehet azokat a tűzoltóság részére vásárolták. Uszód községben pedig kitétték a fecskendőt a szertárból, hogy a halottasköcsinák megfelelő „garázsa” legyen. A községet patronáló állami tűzoltónak csak hosszas utánjárással sikerült kiharcolnia az eredeti helyzet visszaállítását. — De sorolhatnánk még jónéhány példát arra, hogy az órszobát és a szertárt rendeltetésétől eltérő célokra használják.

Az említett visszasságok első sorban azért ismétlődnek meg, mert a testületről való gondoskodást egyes tanácsok csak „sokadrendű” kérdésnek tekintik. Úgy gondolom, hogy kapcsolataink megjavításával is elő kell segítenünk az ilyen alapvetően helytelen nézet felszámolását.

LAVATI MIKLÓS
t. főrm.
Kalocsa

Egy kedves ünnepség

1961. december 9-én reggel a 6-os számú főútvonalon utazók bizonyára kíváncsian szemlélték a nagypeterdi művelődési ház körül szorgoskodó fehérköpenyes asszonyokat. Joggal gondolhatták volna, hogy lakodalomra készülnek, hiszen a szabad tűzhelyben sült ételek még messziről is fölöttébb incsiklandozóak voltak.

A helybeliek, persze tudták, hogy ez alkalommal egészen más okból „pirulnak” ama bizonyos sertés földi maradványai... Mivelhogy nevezetes évforduló megünneplésére készültek az itteni önkéntesek: a testület 75 éves jubileumára.

A mintegy húszezer forintos költséggel átalakított szertárban kezdődött az ünnepi program, amelynek során felele-

nitették a háromnegyed évszázad emlékezetesebb eseményeit, majd sor került a jól megérdemelt kitüntetések és jutalmak átadására. Ottó József parancsnok és Tóth József területfelelős elmondották: a jubileumot járási elsőséggel szereztek volna megünnepelni, sajnos, a versenyen be kellett érniük a III. helyezéssel. No, de lesz még alkalom a javításra!

Mindannyiunknak nagy örömet szerzett, hogy Csépan Gyula bácsi, a testület egykori parancsnoka, valamint Kiss József és B. Sár László veteránok is velünk együtt ünnepeltek meg e nevezetes évfordulót.

TÓTH P. JÓZSEF
t. tiz.
Szigetvár

Automatikus olajtűzelés

— Elhangzott a GTE Tűzvédelmi Szakbizottságának 1961. IX. 20-i ülésén —

I.

A hazai központi fűtőberendezések kazántelepei — különösen a felszabadulás után építettek — túlnyomórészt barnaszén-tűzelésűek. A felszabadulás előtt készült berendezések viszont legnagyobb részben koksztűzelésűek. Valamennyi darabos tüzelőanyaggal működő fűtőberendezés közös jellemzője, hogy az üzem munkáigényes, mivel költséges a tüzelőanyag szállítása és a salak elfuvarozása, s emellett a sok por és piszok nemcsak a kazánházat és környékét, hanem a környező utvonalaikat is erősen piszkítja. A városok — különösen a sűrűn beépített részek — levegőjét szennyezi a széntűzelésből származó pernye, korom és füst, sőt a szennyezés bizonyos határon túl már az egészségre is ártalmas. Ezek a körülmények indokolták teszik, hogy a lakóházak, a közintézmények, a szállodák és az üzletházak kazántelepeit — különösen a belső városrészekben — a jövőben olaj- vagy gáztűzelésre rendezzük be, illetőleg a meglévő kazánokat erre alakítsuk át. Cikkünkben ebből a szempontból tárgyaljuk az olaj-tűzelőberendezéseket. Ismerjük a rendelkezésre álló olajfajtákat, az olajat porlasztó égőket, a berendezés automatikáját és a szükséges kazánialakítást.

Olajfajták

Magyarország nyersolaj-finomítói 1960-ban kerekén 2 600 000 tonna nyersolajat dolgoztak fel. Ebből 1 200 000 tonna volt a hazai termelés, a többit főleg szovjet, kis részben pedig bolgár és osztrák behozatalból fedeztük. A nyersolaj lepárlása az ismert frakcionált desztillációval történik. A felmelegített nyersolajból légköri nyomáson ledesztillálják a könnyű párlatokat,

s így gázolin, könnyű- és nehézbenzin, petróleum, gázolaj keletkezik. A visszamaradó, ún. nehézpárlatok csak vakuumban desztillálhatók, ezek a különféle kenőolajok, aszfalt alapú fűtőolajok, végül maga a bitumen. A lepárlás nálunk jelenleg kedvezőtlen arányú, mert az ún. fehéráru (könnyűpárlatok) mennyisége nem éri el a feldolgozott nyersolaj 50%-át. A hazai krakkoló berendezések üzembeállítása csak a második öt éves terv végére várható. Krakkolással a „nehéz” szénhidrogén-mo-

2,5 E°. Az ennél nehezebb olajok eltűnését nem tárgyaljuk.

Porlasztás, porlasztó rendszer

Az elégetéshez a tüzelőanyagot elgázósítanunk, és az égéshez szükséges levegőt megfelelően össze kell keverni. Az olajat folyékony állapotban igen hatásokkal, tökéletlen égéssel tudnánk eltűzelni, mivel a levegő csak kis fel-

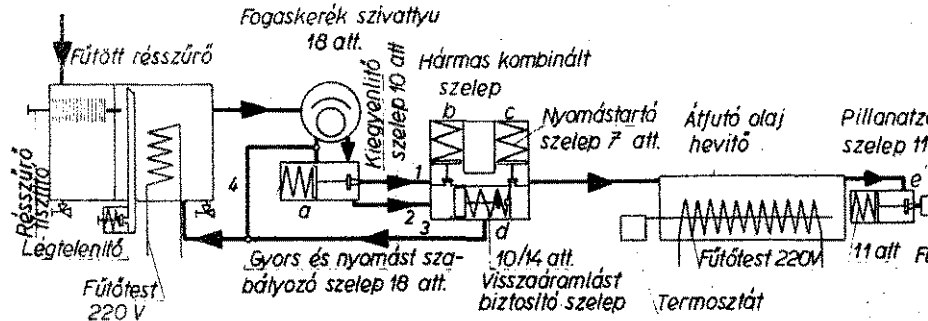

3. sz. ábra

lekulákat kisebb molekulákra lehet „szét-tördelni”, így a lepárlási arány a könnyűpárlatok javára növekedni fog. Mivel a hazai benzinfogyasztás rohamosan növekszik, s a diesel-program alapján a gázolaj fogyasztása is fokozódik, magától értetődően a feldolgozott nyersolaj utótermékeinek (pakura) mennyisége is emelkedik.

Maga a fűtőolaj is több fajtájú. Megkülönböztetünk könnyű és nehéz fűtőolajat, s az előbbiből kénes és kénmentes minőségűt. A kénmentes fűtőolajat, bár megfelelő volna, központi fűtésre nem alkalmazzuk, mert azt olyan ipari kemencék tüzelésére kell felhasználnunk, ahol a kénmentesség a technológiai folyamatok zavartalansága érdekében elsőrendű fontosságú.

Az 1. sz. ábra grafikusán mutatja a magyar fűtőolajok jellemzőit — összehasonlítva a német DIN-szabvánnyal. A két szabvány az elnevezések tekintetében lényeges eltérést mutat. A DIN szerinti nehézolaj határértékével kb. a magyar könnyű-fűtőolaj azonos, tehát a DIN-nehézolaj eltűzelésére megfelelő külföldi olajégő-berendezés magyar könnyű-fűtőolajra való alkalmassága nem dönthető el felületesen, egyszerűen a katalógusadat alapján, hanem csak az égő rendszerének alapos tanulmányozása után.

Ismertetésünkben csupán központi fűtőberendezések automatizálható olajtűzelésével foglalkozunk, amelyhez a még alkalmazható legnehezebb olajfajta a „553—22” termékjelű könnyű kénes fűtőolaj. Viskozitása 125 C° hőmérsékleten

érintkeznek az olajjal. Az olajat ezért el kell párologtatnunk vagy apró szecskékre porlasztanunk, hogy a megfelelő nagy felületet, illetve a leváló jó keveredést biztosítsuk. Elpárlató rendszerű égő központi fűtés kialakításában az automatizálási és egyéb nehezégek miatt a megoldás nem jöhet szóba, ezért az olajat porlasztással kell elégethető állapotba.

A jó porlasztás az olajtűzelés fontosságú követelménye. A porlasztó kijutó legnagyobb cseppnek is akkora kell lennie, hogy még elgázosodjék, égjen. A jó porlasztás feltétele az olaj viszkozitása — a legtöbb esetben μ 1,5—3 E°.

A hazai könnyű-fűtőolajok ezt a viszkozitást csak 100 C° felett érik ki, a kellő előmelegítés nélkül jól nem porlasztanak.

Magyarországon a jelenleg tervezés-kivitelezés alatt álló olajtűzelésű központi fűtőberendezésekhez kétféle rendszer

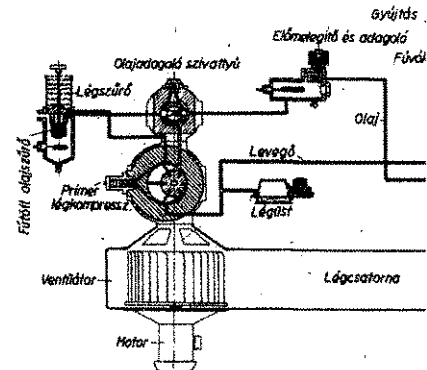
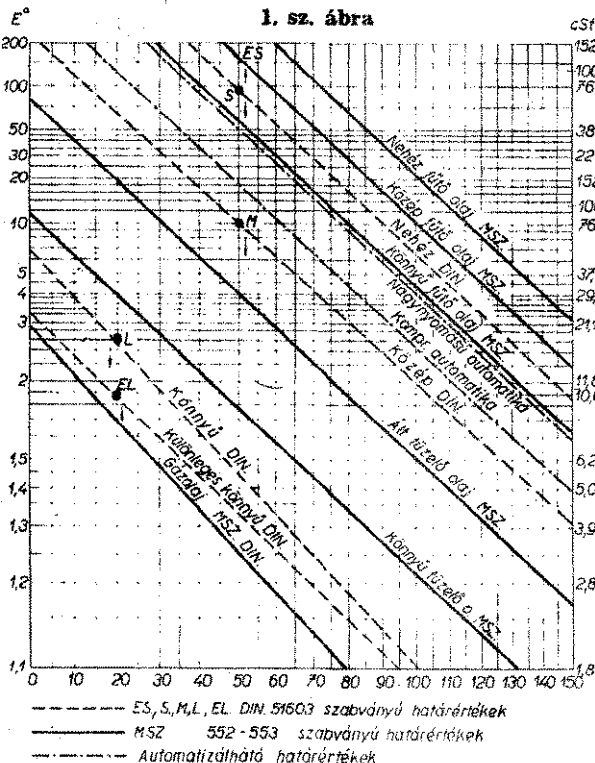

2. sz. ábra

öt használunk: kisnyomású vagy ziót égőt és nagynyomású (olajnyo-
i) égőt. A két rendszert részletesen is-
etjük.

2. sz. ábra egy kisnyomású berendezés
kapcsolási és működési vázlatát mu-
. Az olajporlasztást itt kb. 0,3 att nyo-
i levegő végzi.

olaj a fűtött olajsűrűn át kerül a
szerbe. A szennyeződéstől és víztől
iszított olajat innen az adagoló szí-
ú az előmelegítőtől át az előmelegített
ályozó adagolóba nyomja. Az olaj egy-
közben a kénes légkompresszor ke-
is elvégzi. Az előmelegítést termosz-
szabályozza. Az előmelegítés ugyanis
haladhatja meg a 80 C°-ot: ui. az olaj-
levő víz és a könnyűpárlatok elgőzöl-
nagy mérvű habzást idézne elő, mivel
laj túlnyomása itt alig 1–2 tized at-
fára.

előmelegített olaj a beszabályozott
olón keresztül a keverőcsőbe kerül,
a légsűrűn és a kénes kompresszor
szűlt érkező primer levegővel jól fel-
ott olaj-levegő-keveréket alkotva, a
furatú fűvókához jut.

lévvezetékbe kapcsolt légüstnek ki-
nlító szerepe van, azonkívül a levegő-
levő vizet és olajat is leválasztja.

légkompresszor az égéshez szükséges
gőnek csak egy részét adja, a többi
under levegő formájában ventilátor
ítja a légszűrőn keresztül a fűvóka
ahol az a fűvókából kilépő olaj-le-
emulzióval összekeveredik.

légszűrőn levő lapátok feladata a
under légsugár megperdítése, s ezáltal
ég jobb keveredés biztosítása. A keve-
t az elektródák közötti szikra gyújtja

olajadagoló szivattyú, a légkompresz-
és a ventilátor a motorral közös ten-
en van.

égő üzeme automatikus, termosztát-
gőzkazán esetén pedig presszosztáttal
relhető. Egyébként fotocellás lángőre
an.

nek a rendszernek hátránya az, hogy
553–22" termékjelű olajjal nem üze-
ethető, hanem 50 C°-on max. 16 E°
cozitású, tehát általános tüzelőolajjal
ödik. Ez az olajféleség viszont fűtési
a csak különleges és rendkívül indo-
esetben biztosítható; a fűtőolajnál lé-
esen drágább, s az üzemműködés kb.
50%-kal több. (Gazdasági vonatkozás-
erre később még visszatérünk.)

agynyomású égő működési vázlatát
tja a 3. sz. ábra. Az égőt olyan segéd-
ndezésekkel is ellátták, amelyek az
5 kisnyomású rendszerrel szemben
-on 50 E° viszkozitását, tehát a hazai
-22" könnyű kénes fűtőolaj eltüzelé-
is alkalmassá teszik.

napit tartályból érkező, 80 C°-os ola-
a fűtött réssűrű szűri, légteleníti és
a. A víztelenítés fontossága külfö-
leves, mert fűtőolajunk kedve-
m. sok vizet tartalmaz, a víz viszont
közben zavart okoz.

szűrőből fogaskerékszivattyú szállítja
olajat a nyomásszabályozó szelepen ke-
tül — amely 18 att-on nyit — a hár-
kombinált szelepbbe, röviden hidraulika.
(A hidraulika szerepét később tüze-
ben ismertetjük.) A hidraulikából ér-
ő olaj az átfutó olajhevíítőben 80 C°-ról
C°-ra melegszik fel — működő szí-

vattyúval 18 att, álló szivattyúüzemben pe-
dig 7 att nyomáson —, így a habzás veszé-
lye nem fenyeget.

Az olaj 125 C°-on már 2,2–2,5 E° visz-
kozitását vesz, ezért a jó porlasztásnak nin-
csen akadálya. A 11–12 att között nyitó
pillanatzáró szelepen keresztül az olaj a
kiszuratú fűvókába, onnan pedig — olaj-
köd alakjában — megfelelő szórású kúp
szerint a kazántérbe jut. Az égéshez szük-
séges levegőt, csak szekunder úton, venti-
látor szállítja a fűvókát körülvevő légsza-
tornán keresztül az elporlasztott olajkód-
hoz. A gyújtást itt is két elektróda közötti,
nagyfeszültségű (10 000 V) szikra végzi.

A berendezés vezérlő szerkezete a hár-
mas kombinált szelep és a hidraulika.
Működése a következő:

Feltételezve, hogy a berendezés indulás-
ra üzemkész — azaz az átfutó hevíítőben
levő olaj hőfoka 125 C° —, a berendezést
bekapcsoljuk, és a fogaskerék-szivattyú 18
att nyomással szállítaná az olajat a (2) ve-
zetéken, de az első impulzusra a vissza-
áramlást biztosító szelep (d) lezár, a nyo-

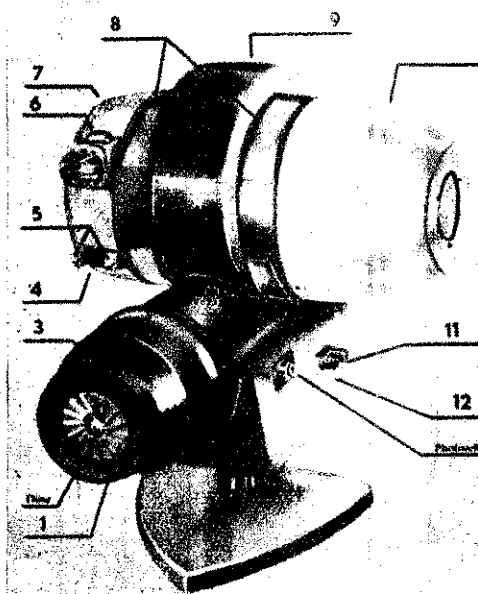

4. sz. ábra

mást szabályozó szelep (a) pedig a nyomás-
növekedés miatt nyit, s így az (1) vezeté-
ken az olaj a hidraulika felső részébe
áramlik; a kiegyenlítő (b) és nyomástartó
(c) szelepek nyitnak (most nincs még sze-
repük), és az olaj tovább áramlik az át-
futó olajhevíítőn a pillanatzáró (e) szelepig.
Ez 11 att-on ütösszerűen nyit, és az olaj a
fűvókán keresztül már áramlik és porlasz-
tódik. A normál üzemműködés tehát: (a),
(b), (c) és (e) szelepek nyitva, a (d) szelep
zárva.

Leálláskor a nyomás rohamosan esik, 14
att-on nyílik a (d) szelep és az olaj vissza-
áramlik a szűrőhöz, 12 att-on zár a pillan-
natzáró (e), a láng elvágva kialszik, 10
att-on zár a kiegyenlítő (b), 7 att-on a nyo-
mástartó (c) és ez biztosítja a habzás meg-
akadályozásához szükséges minimális nyo-
mást.

A (c) és (d) szelepek szerepe fontos. Ha
ugyanis az átfutó hevíítőben a melegítés
következtében tágul az olaj, és nő a nyo-
más, hidraulika hiányában a pillanatzáró

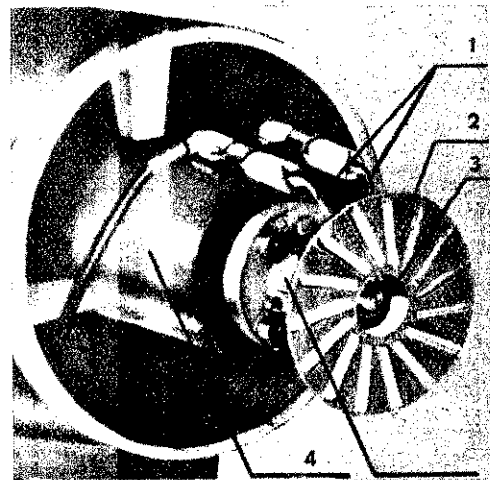

5. sz. ábra

szelep a 11 att eléréskor periodikusan
nyílnék, s olajat lövellne a tüztérbe, ami
gyújtás nélkül apró robbanásokat eredmé-
nyezne. A 7 att felett azonban nyílik a (c)
szelep és a nyitott (d) szelepen az olaj visz-
szaáramlik a szűrőbe.

A 4–5–6. sz. ábrákon jól láthatjuk a
berendezés kiviteli formáját — a meg-
felelő részletek kinagyításával. Az egyes
elemeket, mint látjuk, célszerűen egy
blokkba építették. Külső méretei: 825 mm
a magasság és 660 mm a legnagyobb szé-
lesség. A berendezés 63 kg/óra fűtőolaj
eltüzelésére alkalmas és kb. 500 000 kcal/ó
hasznos teljesítményű. A kisebbek hasonló
felépítésűek — lefelé egészen 8 kg/ó fo-
gyasztásig. Az ábrán látható alkatrészek
közül a porlasztó tárcsa a levegő megfor-
gatására és a láng alakjának beállítására
szolgál, a fűtött réssűrűn levő kezelő-
gombbal pedig megoldható a szűrő üzem-
közbeni tisztítása.

Az egyes darabok, alkatrészek a helyszí-
nen cserélhetők, s könnyen ki- és beszerel-
hetők.

A berendezés könnyebb olajjal is jól
működik, s ebben az esetben számos alkat-
rész elhagyható. A jelenleg működő olaj-
égők közül ez az aránylag legegyszerűbb
és legolcsóbb rendszer.

(Folytatása következik)

BÉNYI MIHÁLY

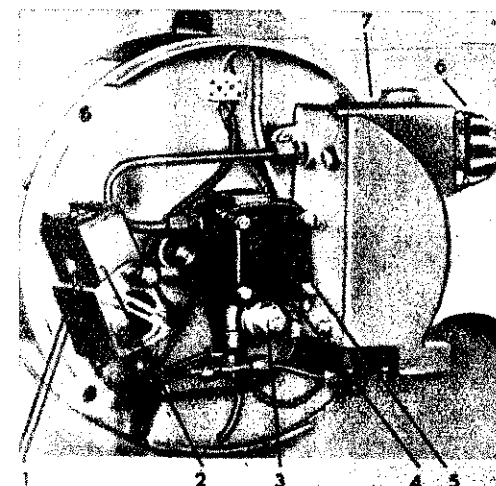

6. sz. ábra



Nádasi József beszámolóját tartja. Lent: néhányan a sok közül...



A megbecsülés eredménye

Kedves ünnepség színhelye volt 1961. december 24-én a Debreceni Gördülőcsapágygyár KISZ-szervezetének kultúrterme. A gyár önkéntes tűzoltói ugyanis ez alkalommal értékelték évi munkájuk eredményeit.

Szőnyi elvtárs, az üzemrendszert vezetője köszöntötte az egybegyűlteket, majd Nádási

A TŰZOLTÓÉLETTÉL

József, tűzrendészeti előadó számolt be a társadalmi tűzoltóság eddigi tevékenységéről. Beszédében köszönetet mondott az elvtársaknak, hogy a megelőzésből is mind jobban kivesszük a részüket, hiszen ennek is tulajdonítható, hogy az elmúlt évben nem volt tüzeset a gyár területén.

Ezután értékes tárgyjutalomban részesítették a különösen odaadó munkát végző önkénteseket, s közülük többet elő is léptettek. Minthogy a gyár vezetősége messzemenően támogatja az önkéntesek munkáját, egyáltalán nem véletlen, hogy a társadalmi tűzoltóság létszáma kétszerese az előírtnak. Külön is ki kell emelnem Balog igazgató elvtárs példamutató hozzáállását, őszinte segítőkészségét.

Az önkéntesek elhatározták, hogy alaposan felkészülnek az idei versenyekre, sőt vállalták, hogy rendszeresen patronálják majd az egyik termelőszövetkezet önkéntes tűzoltóságát. Az a tervük, hogy a kiképzésben, a versenyre való felkészítésben és a szervezésben nyújtott támogatásukkal gyárunk színvonalára emelik a patronált tsz tűzrendészetét.

(Csige István t. fhdgy. Debrecen)

Fizetés pénztárkezelő nélkül

A dunaújvárosi alosztályon — a pártszervezet kezdeményezésére — január 1-től mindenemű illetményüket, illetve kiküldetési költségeiket úgy vesszük fel a beosztottak, hogy a nekik járó pénzösszeget nem borítékozzák előre.

Fizetési napokon például egy asztalra helyezik az egész ösz-

szeget, és abból — a fi jegyzék alapján — ki-ki a járandóságát. Az egy egyébként több mint két tencdeje egy ügyvezetett csületbolt" is működik, a nek sohasem volt hiánya.

(Szabó Alajos t. fhdgy. levelé)

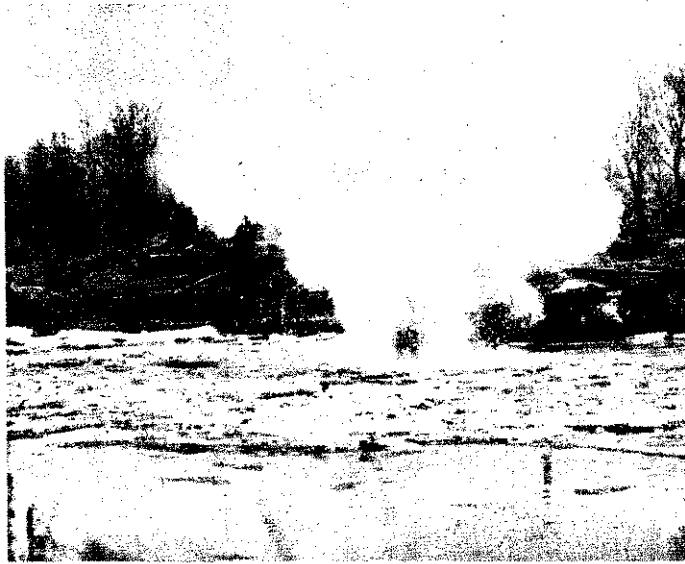

A hirtelen megáradt Rába több helyen kilépett medréből. A I őrség műszaki alakulatai hősiess munkával megakadályozták, hogy a hatalmas jégtáblák két hidat elsodorjanak. Képtünk a Rábát mutatja, valahol Vas megyében

Terepasztal — ellenőrzés

Egységünk beosztottai az oktatási munka szemléletesebbé tételére nemrégiben egy terepasztalt készítettek. A különböző típusú lakóházak, üzemek, istállók, tűzoltófelszerelések stb. makettjei már elkészültek.

A lakóházi ellenőrzést az elvtársak csaknem 90 %-ban befejezték. Különösen Hódos Károly tiz., Szabó Imre szkv., Faragó Sándor szkv., Borbély Alfréd tőrm. és Tóth Gyula

ftőrm. végzett elismerésre méltó munkát, mivel valamely határidő előtt eleget tettek kötelezettségüknek. Néhányan azonban — mint Turi János őrm. — sajnos eléggé érzik át a munka tötségét.

(Birzódó Imre t. fhdgy. Püspökladány)

„Két úr szolgája” — Nemesdédén

Nemesdéd községben működik járásunk egyik legjobb tűzoltótestülete. Horváth György önk. t. parancsnok elvtárs igen jól irányítja az önkéntesek munkáját, és példás együttműködést épített ki a helyi társadalmi szervezetekkel. Ennek eredménye lett az is, hogy a színjátszócsoporthoz megalakíthatták. Az együttes bemutatkozása igen jól kezdődött: december 17-én és 26-án Ne-

mesdédén, január 6-án pedig a szomszédos Varászló községben arattak megérdemelt sikert a „Két úr szolgája” című vígjátékkal. Mintegy 4000 forint bevételre tettek szert, amelyet felszerelések kiegészítésére fordítanak. Úgy gondolom, a járás többi testülete is példát vehetne dicséretes munkájukról.

(Németh József t. fhdgy. leveléből, Marcali)

Jelenet a „Két úr szolgája”-ból. A nemesdédi tűzoltótestület színjátszócsoporthoz. (A felső sorban balról a harmadik: Horváth György tűzoltóparancsnok)



MAGYAR TŰZ

A magyar tűzoltóság folyóiratja Szerkesztő: Szerkesztő: Szerkesztőség: V., Néphadsereg u. 9. Telefon: 313-700.

Kiadja a BM Országos Tűzrendészeti Parancsnokság. Felelős kiadó: Dr. Micskó László Terjesztő a Magyar Postán

620628/2 — Zrínyi Nyomda, Bp.

Yütt a KISZ-szervezettel

Az öregcsertői önkéntesek a helyi KISZ-szervezettel együtt közös műkedvelő-csoportot szerveztek. Elsőnek „A cigány” című színdarabot tanulták be, amelyre nagy sikert arattak. A jó előadás híre eljutott a környező községekbe is, ahová meg is hívták az öregcsertőiket. Itt még nagyobb volt a sikerük, mint a községükben.

A téli időszakot a lakóházi tevékenységek tekintetében is eredményesen használják fel, emellett a szakmai foglalkozásokat is rendszeresen megrendezik.

(Lavati Miklós t. törm.
leveléből,
Kalooca)

szertár Kunbaján

Kunbaja községben társadalmi munkával egy kétszerállású tűzoltószertárat építettek a község központjában és raktárhelyiséget is. Az átadás alkalmával a tűzoltótestület bensőséges ünnepséget rendezett, amelyen részt vettek a község vezetői is.

(Patocskay Sándor t. hágy.
leveléből,
Bácsalmás)



Január 14-én, a késő délutáni órákban hatalmas tűz keletkezett a Városligetben levő egyik pavilonban. Képünkön: Munkában a kivonult tűzoltóegységek

Egyre több meghívás

Nemrégiben filmvetítő gépet kapott az önkéntes tűzoltóegységünk. Az osztálytörzs tagjai elhatározták, hogy a gép kezelését elsajátítják — ez meg is történt. Hetenként egy-két ízben propaganda előadást tartanak, és levetítenek néhány tűzvédelmi témájú filmet. A kezdeményezésnek igen nagy sikere van a községben, amit az is bizonyít, hogy egyre több helyről kapunk meghívást.

(Szabó Béla t. törm.
leveléből,
Salgótarján)

Színvonalas kiképzés Tiborszálláson

Január 18-án részt vettem a Tiborszállási önkéntesek foglalkozásán. A községi tanács a hangos híradón keresztül értesítette az önkénteseket az oktatás helyéről és időpontjáról, és megfelelő helyiségről is gondoskodott. A foglalkozáson a testületnek, mintegy 70 %-a megjelent, és nagy érdeklődéssel hallgatta a helyi párttitkár elvtárs érdekes előadását.

Ezután Csányi József parancsnok az előző anyagból konzultációt tartott, amelyen különösen Tóth Ferenc, Lőkös Endre, Gál István és Nagy János testületi tagok tettek tanubizonyosságot jó felkészültségükről. A parancsnok elvtárs előadása is igen színvonalas és tartalmas volt.

Az önkéntesek egyébként már most megkezdtek a felkészülést a versenyre, mivel szeretnék megismételni tavalyi kettős győzelmüket.

(Biró Sándor t. szds.
leveléből,
Mátészalka)

75 éves jubileum Gecsen

A gecsei önkéntes tűzoltótestület december 9-én ünnepelte fennállásának 75. éves évfordulóját. Az ünnepség alkalmából a község lakossága zsúfolásig megtöltötte a helyi művelődési otthont. Az ünnepi közgyűlést disznótörős vacsora, majd reggelig tartó bál követte.

(Délczeg Béla t. örgy.)

VÍZSZINTES SOROK:

A téli hónapokban különösen nagy gondot kell fordítani erre. 14. Állati állat, névelővel. 15. Általános éjszaka látjuk ezt a képet. 16. Hó. 17. Növény (ritka). 18. Hó. 19. Hó. 20. Hó. 21. DTS. 22. Tűzoltószertár (névelővel). 23. Menni. 24. Újára indítás egy rá. 25. TTN. 26. Rossz ló. 28. Milyen névmás, az utolsó betű. 29. YA. 31. Házat építő. 32. Ö. 33. Érzékerve. 36. Két erdélyi állat, vissza — és szá. 37. Nagy gond. 39. Elektromos mozdony névelő. 41. Faleveleken látható. 44. A tűzrendészeti előírásokat a 1953. BM OTP utasítás 3. fejeletének egyik része tartalmazza. 45. Helyes. 51. Tehén-hang. 52. M. M. Mások káran tanuló. 56. Nyelvtan. 58. Abiaktvédő. 59. Sporteszköz. 60. Vágószerszáma. Fej (vissza).

FÜGGŐLEGES SOROK:

Mesterember. 2. Van ilyen száma is. 3. A vízszintes 1-en belül. 4. A tett ru-



gója. 5. Egy bizonyos időpontra. 6. Hőemelkedés (vissza). 7. Rét, névelővel. 8. Itt olvasztják a fémeket. 9. TMU. 10. Filmzene része, vissza. 11. Rag. 12. Ez most kevésbé fenyeget. 13. Német filozófus: 1844—1900 (fon.). 19. Két magánhangzó. 20. Hangtalan lik. 26. Gyomlál. 27. Sokat. 30. Ismert táncszám kezdőszavai. 32. Téleleji csapadék. 34. Kötőszó, visszafelé. 35. Külföldi leánynev. 37. O, németül — az első betű kettőzve. 38. Műnisztertanács. 40. Dék. 42. Van ilyen szarvas is. 43. Elmés. 45. Csodálkozik. 46. Színházi dolgozó. 47. Vissza: fuss. 49. Vonatköz névmás. 50. Te, idegen nyelven. 53. Rag. 54. Hangtalanul hal. 57. Helyeslés, Bécsben — vissza.

Figyelem! A rövid és a hosszú magánhangzókat nem különböztetjük meg!

Megfejtésül az alábbi sorokat kell beküldeni: Vízszintes 1., 22., 44.; Függőleges 3., 12.

Megfejtési határidő: 1962. február 20.

A helyesen megfejtők között könyvjutalmakat sorsolunk ki.

K. I.

Az 1. számban megjelent

keresztrejtvény megfejtése a következő:

A téli felkészülés, hűtőredénytöket, hóláncokat, takarót, fegyelem, sugárcső.

1	2	3	4	5	6	7	8	9	10	11	12	13	14
14					15				16				
17			18	19					20		21		
22						23			24				
25						26		27			28		
		29	30		31					32			
33	34			35		36			37			38	
	39				40			41	42				
43			44			45	46						47
48	49	50				51				52	53	54	
55						56		57		58			
59					60								61

Könyvjutalmat nyertek:

Angyal Sándor, Diósgyőr; Csörgő Sándor, Fegyvernek; Nagy Miklós, Békéscsaba; Vizmeg György, Baja.

A nyereményeket postán küldjük el.

Ertsítjük olvasóinkat, hogy év végén a legtöbb megfejtést beküldők között külön jutalmakat sorsolunk ki.



Képek a perui tömegkatasztrófáról: Légi felvétel a Huascaran hegységből lezúdult jégtal által elpusztított Ranrahirca faluról. — Rendőrségi tisztviselők megállapítják az

elpusztult falu halottainak személyazonosságát — Roy Roland amsterdami juhász-kutya arról híres, hogy romok alól menti ki embereket. A Peruba szállított kutya-

nak már nem akad tennivalója, mivel a katasztrófa minden betemetett ártatlant elpusztított.



Képes világhíradó

Az év első napjaiban súlyos földrengés pusztított Jugoszláviában, a dalmát tengerpart középső részén. Képünkön: a súlyos károkat szenvedett Podgora falu



A braziliai Niteroiban december 17-én —adás közben — kigyulladt egy órkusz. A vésznek 326 ember esett áldozatul, és mint 500-an megsérültek. Képünkön a mentési munkálatok egy mozzanata látható



Amsterdamban kigyulladt az „Asch” nevű dán tankhajó. A hajóba 1000 tonna kerozint szállított vezényeltek ki

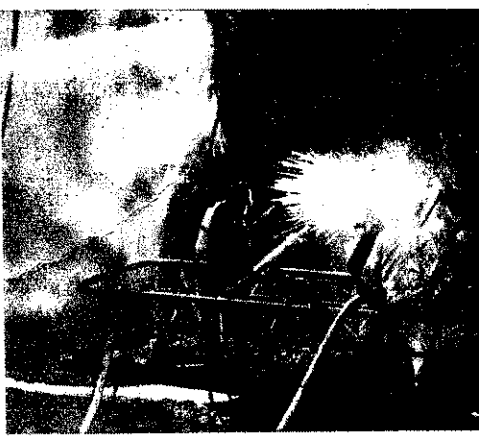

Mainz közelében lezuhant a Lufthansa egyik Boeing 720-as típusú lökhajtásos repülőgépe. A repülőgép három főnyi személyzete életét veszítette. A képen: tüntelők ottják a lezuhant gép égő roncsait



Lille-ben kigyulladt egy hatalmas épület, amelyben — egy bútortár és egy művirágüzlet, valamint egy cipőraktár is volt. A ház teljesen leégett. Képünkön: a tüntelők munka közben



Hollandiában, Utrechttel közelében összekapott egy expressz és egy gyorsvonat. A felvétel világosan mutatja a katasztrófa területét



ÁLLJ KÖZÉNK!



ELJEN FEGYVERBARÁTUNK
A KOMMUNIZMUST ÉPÍTŐ SZOVJET
LEGYŐZHETETLEN HADSÉREGE

Az egész országban nagy szeretettel emlékeztek meg a szovjet hadsereg fennállásának 44. évfordulójáról. Ez alkalommal február 21-én ünnepi estet rendeztek a Magyar Néphadsereg Központi Klubjának színháztermében, ahol Borbándi János vezérőrnagy mondott ünnepi beszédet, másnap pedig szerte az országban koszorúzási ünnepségek voltak



Jurij Gagarin, a világ első űrhajója, görögországi látogatása során Athénben Karamanlisz miniszterelnöknel



Az amerikai történelem legnagyobb tömeggyűlésén Fidel Castro miniszterelnök felolvassa a második havannai deklarációt

Glenn ezredes sikeres űrrepülése után a „Noah” romboló legénysége kihalásza a tengerből az űrkabint, amelyben az első amerikai űrrepülő háromszor tette meg a föld-körüli utat



Képek a hamburgi árvíz-katasztrófáról: Felső képünkön helikopter hoz élelmet a háztetőkre menekült embereknek. Az alsó kép azt a drámai jelenetet örökítette meg, amikor egy anyát a kisgyermekével mentettek meg a háztetőről



Egy hónap ESEMÉNYEIBŐL

Milliók vett részt a Bastille téri áldozatok temetésén Párizsban



Légifelvétel a hollandiai tengerárvízről. A gátszakadás következtében a terület került víz alá, de emberben nem esett kár



Állj közénk!

Sok éves tapasztalatunk, hogy főként a téli és a koratavaszi hónapok a legalkalmasabbak az új tagok beszervezésére, a testületek létszámának kiegészítésére. Jól kell tehát felhasználnunk a következő heteket s a címlapon látható, mozgósító jellegű plakátot is arra a célra, hogy valamennyi létszámihiánnyal küzdő testület ezirányú gondja eredményesen megoldást nyerjen.

A testületek vezetőségei ismerik községük dolgozóit, s tudják kik azok, akik méltóak és alkalmasak arra, hogy bekerüljenek a testületek tagjai sorába. Ezeket a dolgozókat kell felkeresniök, és okos, meggyőző szóval maguk mellé állítaniök abba a kollektívába, amelynek feladata nem kisebb, mint községük, a termelészövetkezetük dolgozóinak, a község vagyónának tűztől való védelme. Persze, nem minden községben van szükség nagyarányú és széleskörű tagtoborzásra, hiszen többségükben megvan a jól összekovácsolódott gárda, amely több éve dolgozik együtt, s amely kollektíva nem egy versenyen ért el már komoly eredményt — öregbítve azzal községük, illetve testületük hírnevét. Ezekben a községekben legfeljebb arról kell gondoskodni, hogy a katonai szolgálatra bevonult egy-két testületi tag helyére arra alkalmas s az önkéntes munkát szívesen vállaló dolgozókat állítsanak be. Ahol jó a testületi élet és a közösségi szellem, ott nincsen akadályja ennek, mivel mindenki szívesen lép olyan községbe, ahol a vállalt társadalmi munka mellett egyénileg is megtalálja számítását, s jól érezheti magát.

Jónéhány községben azonban még nincsen ilyen, az egyén számára is vonzó tűzoltótestület. Ezekben a helyeken mutatkozik nagyobb arányú létszámihiány, s ennek feltöltése is nehezebb feladatot jelent. Fontos szempont, hogy ezekben a községekben most, amikor új tagokat szervezünk be, ne tekintsük befejezettnek ezt a munkát a létszám feltöltésével. Legyen a következő lépésünk: még nagyobb gondal teremtjük meg azokat a feltételeket, amelyek vonzóvá teszik mind az új, mind a régi tagok számára a vállalt feladatok ellátását, a testületi életben való aktív részvételt. Ahol pl. van őrszoba, tegyék ezt otthonossá. Szerény keretek között is lehet rendezni egy őrszobát úgy, hogy oda akkor is szívesen elmennek a testületi tagok, amikor nem dolgozni vagy éppen továbbképzési foglalkozásra kell megjelenniök, hanem szórakozni, olvasni vagy éppen elbeszélgetni az egymást kölcsönösen érdeklő kérdésekről. Ahol nincsen megfelelő hely erre, ott társadalmi összefogással történő megépítés révén összekovácsolhatják egy testület tagságát, ha annak minden tagja tudja és érzi, hogy saját otthonuk megteremtése, a közösségi és egyéni szükségletük kielégítése érdekében vállalják az építéssel járó többletmunkát. Vitathatatlan, hogy a tűzoltótestületek otthonának megteremtése és a klubszerű élet kialakítása lényeges előfeltétele a jó testületi élet megteremtésének, mivel ezen keresztül megoldhatjuk a hiányzó létszám feltöltését és annak állandóságát is.

A létszámkiegészítési munkában elsősorban a községi tanácsokra kell támaszkodni a testületi vezetőségeknek — hiszen ez a feladat jogszerűen rájuk hárul. Elsősorban a tanácsi végrehajtó bizottságok felelősek azért, hogy minden községben biztosítva legyen a szükséges létszám. Éppen ezért lényeges, hogy ebben a munkában találkozzon a községi tanács és a tűzoltótestület közös érdeke, mivel csak ez lehet a biztosítéka annak, hogy rövid idő alatt és ténylegesen, s a legalkalmasabb dolgozókkal pótolják a hiányzókat. Ugyanakkor nem hagyhatjuk figyelmen kívül a községekben legutóbb végbement, rendkívül fontos változásokat sem! Az a tény, hogy ma minden község részben termelészövetkezeti község is, merőben új helyzetet teremtett, s ezzel egyidejűleg falun megnövekedett a tűzvédelem fontossága! Szabad-e ilyen körülmények között kihagyni a termelészövetkezetek vezetőségét és tagságát a tűzoltótestületek tagtoborzásából? A válasz egyértelmű: természetesen nem, sőt elsősorban arra kell törekednünk, hogy a községek belterületén dolgozó kereskedelmi, ipari és tanácsi dolgozók mellett azok a termelészövetkezeti tagok kerüljenek a testületekbe, akiknek a munkabeosztása lehetővé teszi, hogy tűz esetén gyorsan számítani lehet megjelenésükre. A termelészövetkezetek vezetőségének elsőrendű érdeke, hogy lörödjenek a közös vagyon tűzvédelmével, s ennek érdekében minden községben elősegítsék a tűzoltótestületek létszám-feltöltését. A termelészövetkezetek rendelkeznek a községekben a legnagyobb számú munkaerővel, a feltételek tehát adva vannak ahhoz, hogy — elsősorban saját érdekében — megfelelő létszámú önkénteseket küldjenek a községi tűzoltótestületekbe.

Ezeket a lehetőségeket kell mérlegelniök és felhasználniök a testületek vezetőségeinek arra, hogy a létszám-feltöltést megoldják, és szervezetileg megerősödvé foghassanak hozzá az 1962. évi feladatok végrehajtásához. Csak néhányat említsünk ezekből a feladatokból: Eredményesen be kell kapcsolódniök a termelészövetkezetek területén a tűzrendészeti használati szabályok betartásának ellenőrzésébe, mert ezen keresztül tevékenyen elősegíthetik a megelőző tűzvédelem megszilárdítását. — Fel kell készülniök, és részt kell venniök a sorra kerülő járási, megyei, országos, sőt az országos versenyek munkájában. Már most biztosítani kell a termelészövetkezeti gazdaságok kalászos terményeinek tűzkármentes betakarítását...

Allami tűzrendészeti szerveinknek — bár a létszám-feltöltés elsősorban tanácsi és testületi feladat — szintén lelkesen be kell kapcsolódniök ebbe a munkába. Különösen az olyan községeknek nyújtsanak segítséget, ahol még tanácsi és testületi összefogással is csak nehezen megvalósítható a létszám biztosítása. Biztosra vesszük, hogy a közös összefogás eredményeként nem lesz hiábavaló a cél megvalósítására fordított munka, amely már az idén jelentkező feladatok eredményes megoldásában is sokszorosan visszatérül.



észtelt az országgyűlés. Képünkön ih György képviselő interpellációját olvassa fel

éves a munkásország. Ember Nándor tal munkásör, édesatyjával a kitűnését nézi, amelyet a jubileum alkalmából kapott



unbot kaptak a tarnamérai gyermekek. izlésesen berendezett klubban számos szakkör működik

ekszárdon megnyílt a három és fél-llés költséggel épült harmincötzezer kötetes könyvtár



A KAPITALIZMUS ÉS A SZOCIALIZMUS harciának döntő szakaszáról

Napjaink jellemzője, hogy az egész világ választ vár korunk égető kérdéseire. Az emberiség természetesen más választ kap ezekre a kérdésekre az imperialisták ideológiáitól és megint mást a kommunistáktól. Mi a mérce annak eldöntésére, hogy melyiknek van igaza? Világos, hogy a mérce nem lehet más, mint az élet, a gyakorlat. Az élet mutatja meg valamely állítás igazságát és cáfolja a hamis állításokat. A burzsoázia bértölnökei sokszor hangoztatják napjainkban, hogy a marxizmus elavult, nem képes helyes választ adni korunk égető problémáira. Nos, ha csak az SZKP XXII. kongresszusának dokumentumait állítjuk szembe a burzsoa ideológusoknak az emberiség problémáira adott legutóbbi válaszaival, akkor is kiderül, hogy korunk legkorszerűbb tanítása a marxizmus-leninizmus. Nem vitás: csak a kommunista tudományos elemzése alapján alakulhat ki helyes képünk a mai bonyolult világ helyzetét közepette is a legégetőbb kérdések megoldásának helyzetéről és további feladatairól.

A világ fejlődésének alapja

Korunk a Nagy Októberi Szocialista Forradalom óta a kapitalizmusból a szocializmusba való világméretű átmenet korszaka. Először csak egy ország szakadt ki az imperializmus világát átfogó rendszeréből. 1945 után újabb országok léptek szocialista útra, és ezt az imperialisták minden működésük ellenére nem voltak képesek megakadályozni. Ez már frontális láncattörés volt, így ma már nem lehet beszélni az imperializmus világát átfogó láncáról. Két vilárendszer van: a hanyatló kapitalista és az egyre erősödő szocialista vilárendszer. Kb. az 1950-es évektől eltelt időszak fő tartalma — mint ezt az SZKP XXII. kongresszusa is megállapítja — a két társadalmi vilárendszer versenye. „Ez a verseny a jelenlegi történelmi szakaszban a világ fejlődésének alapjává lett.” Ez nemcsak azt jelenti, hogy ellentétes irányú a két vilárendszer fejlődése, s hogy a szocializmus a társadalmi haladás, a béke, az alkotás irányvonala, a kapitalizmus pedig a reakció, az elnyomás, a háború vonala, hanem azt is, hogy a szocializmus e világméretű versenyben egyik pozíciót a másik után hódítja el a kapitalizmustól.

A szocialista vilárendszer egyre nagyobb méretekben részesedik a világ ipari termeléséből: termelése méreteinek üteme túlhaladja a kapitalista vilárendszerét. Vagyis sok más mellett a termelés fejlődése is azt mutatja, hogy a szocializmus képes e területen is rohamosan előrehaladni s az anyagi és a szellemi javak nagy bőségét az emberiség javára megteremteni. Ugyancsak világosan felismerhető, hogy a szocializmus a tudomány, a kultúra vonalán és katonai vonalon is fölényben van a kapitalizmus fölött. Eddig is sikerrel akadályoztuk meg az imperialisták háborús törekvéseinek realizálását. Mindezek a tények az imperialisták vereségeit jelentik, és egyben kifejezik magának a kapitalizmusnak — mint társadalmi rendszernek — az erkölcsi vereségét is. Egyre nyilvánvalóbb, hogy a

kapitalizmus képtelen az emberiség problémáit megoldani vagy akár kiutat mutatni is.

Kennedy, az Egyesült Államok elnöke hivatalba lépésekor felvázolta súlyos helyzetüket politikai és gazdasági téren. Sőt, mint mondta, a belső problémák, bár nagyok, „elhalványulnak azok mellett, amelyek világviszonylatban vetődnek fel előttünk... Az események áradata mindinkább túlhalad rajtunk, az idő pedig nem nekünk dolgozik... A jóban reménykedve, fel kell készülnünk a rosszabbra is.” Azt fejtette, hogy az Egyesült Államok politikáját felülvizsgálja és realitásos vonalat alakít ki. Azonban az 1962 januári kongresszusi üzenetei világosan megmutatják, hogy csak egyetlen kiutat lát, a fegyverkezés fokozását. Az elfogadott új költségvetés 33 százaléka katonai kiadásokra vonatkozik, míg a kulturális és a közegészségügyre kb. 7 százalék. Ez a politika nyilván csak tovább mélyíti, súlyosbítja a bajokat, s tovább gyengíti az Egyesült Államok pozícióját.

Már ebből a vázlatos felsorolásból is kitűnik, hogy a két vilárendszer versenyében szakadatlanul tart az erőltetődés a szocializmus javára. A jelenlegi helyzet adatait vizsgálva tehát jogos az SZKP XXII. kongresszusának az a megállapítása, hogy a két vilárendszer versenyében elérkeztünk a döntő szakaszba. Kb. 10 év alatt a szocializmus minden téren elhagyja a kapitalizmust. „Nincs a világon olyan erő, amely megakadályozhatná az emberiség előbbrejutását a haladás útján.” Az imperialista reakcióknak ma még van bizonyos lehetőségük, hogy a militarizálás, a háborús provokációk és a belső terror fokozásával ideig-óráig elodázzák a kapitalizmus végső vereségét. De a világ előtt csak jobban lelepleződik rabló arcukat, s a tömegek csak még jobban elfordulnak tőlük.

Új szakaszba érkeztünk tehát: a két vilárendszer fejlődésének döntő szakaszába. Nézzük meg, melyek ennek a legfőbb jellemzői.

A szocialista vilárendszer fejlődésének új szakasza

A szocialista országok fejlődésük magasabb fokára érkeztek, s a Szovjetunióban a kommunizmus építése általánosan kibontakozott. A szocialista tábor országaiiban lerakták a szocializmus alapjait, egy részük pedig már az építés teljes befejezése előtt áll. Ez egyrészt azt jelenti, hogy az egész szocialista táborban megszűnt a kapitalizmus visszaállításának lehetősége, ha az internacionalizmushoz s a kommunista eszmékhez hűek maradnak. Vagyis: bár lesznek még továbbra is imperialista provokációk egy-egy szocialista ország lezszakítására s belső viszonyainak megváltoztatására, ezek azonban nem vezethetnek sikerre, mivel a szocialista tábor ereje, együttműködése kudarcra ítéli a próbálkozásokat. Másrészt az elért eredmények jó feltételeket teremtenek a további sikerekhez. Saját erőforrásaik, a dolgozó tömegek alkotó kezdeményezésének kibontakozása és a jó együttműködésben rejlő nagy lehetőségek valóra váltása gyorsítottan

hat a szocialista fejlődésre. Felszár a kihasználható osztályokat, szoc útra lépett a parasztság, erősebb népi-nemzeti egység — s ez is új forrás.

Most az a fő dolog, hogy a teremben, tehát gazdaságilag legyőzzük a kapitalizmust. Mint Hruscsov elvtárs mondta a kongresszuson: „Ma még inkább mint bármikor azelőtt, erőt vesz a szocializmus és a kommunizmus építésén a nem szocialista országok népeire is. A fő hatást a nemzetközi fejlődésre a szocializmus és a kommunizmus építésén a nem szocialista országok népeire a rohamos növekvő, sokoldalú hatása olyan radikális tényező, amely meggyőzi az egész emberiség előrehaladását a fejlődés útján.” Ebből világosan követhető, hogy a gazdasági építőmunka, a jó munkai munka olyan forradalmi tett, amely a politikai harc formáiban való részvételével tehát káros!

A jövő fejlődés sem lesz természetesen valamiféle egyenletes győzelem, mint ahogy eddigi fejlődésünk sem az. Számítani kell az imperialista káncokra, mert hiszen nem nyúlunk bele eddigi pozícióink elvesztésébe. A tályharc időlegesen éleződhet, éppen ekkor kell öröködnünk vívmányainkban. Mivel az imperialistáknak a belső lasztás útján történő és a szocialista országok közül egyet-egyet leszakítani törekvései kudarcot szenvedtek, megváltást akarnak csapást mérni rántoni kalandokat tervezgetnek. „Egyre inkább az osztálygyűlölettel elvakult szék háborús katasztrófába dönti az emberiséget.” Ez a törekvésük nem sikeres, de résen kell lenni — s ez kell tartani a puskaport.

A szocialista országok egymásközös csolata új típusú, a kapitalista országoktól teljesen eltérő jellegű. A szocializmus közös érdeke ugyanis teljes hangban van az egyes országok érdekeivel. Ez viszont csak az antagonizmus felszámolásával jöhet létre, ami alapja a nemzetek közötti ellentétek kiküszöbölésének. A törvény tehát az együttműködés, a kölcsönös segítség. S mint ilyen, kezdi kifejezője a világ népei közeledése

A kapitalizmus általános válság újabb szakasza

A legutóbbi idők eseményei a világ vilárendszer újabb, nagy kódtatásait mutatják. A fegyverkezés korszaka bizonyos konjunktúrákat ugyan, de ugyanakkor gazdasági újabb aránytalanságokat is kialakít a békés termelés sok iparágának te erősen visszaesett. A fegyverkezés zása persze búsas hasznót hoz a páliumoknak, ugyanakkor azonban jár a kapitalizmus összes ellentétének a kiéleződésével. A gazdasági helyzetet eltorzítja a militarizálás, a melési kapacitást a legfejlettebb időkben is képtelenek teljes mértékben kihasználni. Az Egyesült Államok

4 millió körül van a munkanélküli száma. Nyugat-Németországban is vért a „gazdasági csoda”: 1962 elején millió tonna szén van raktáron, s az termelés 2,6 millió tonnával kevesebb egy évvel ezelőtthez viszonyítva.

Indez magával hozza a monopolisták s csoportja és a nemzet többségét ki- rétegek, osztályok közti ellentmondás eződését. Ma már az egyszerű gazdasztrájkként induló megmozdulások is tükai jelleget kapnak, mert az állam lmi eszközökkel avatkozik be ezekbe. ommunista pártok és más haladó szer- tek üldözése fokozódik, jól mutatva uralkodó osztály igazi arcukat, bár- is fecsegnek a demokráciáról és a padságról.

Itolódtak az erőviszonyok az imperia- 2 országok egymásközti viszonyában — ez pedig növeli a köztük levő ellent- ndásokat. Kétségtelen, hogy ma még az esült Államok a legerősebb imperia- i ország. Ennélfogva ma is a nemzet- i reakció fő támasza és a világ szan- a. Mégis látni kell, hogy a más kapi- sta országokkal folytatott konkurrenci- cban csökkent a fölénye, abszolút fő- yét pedig végleg elvesztette. Ezt egy- az is mutatja, hogy ipari termelése, y a kapitalista világ össztermelésé- i 10 évvel ezelőtől még 56,6 százalé- t, most csak 47 százalék, acéltermelése százalék volt, most pedig csak 40 száza- . Meggyengült Anglia és Franciaország söt minden gyarmattartó hatalom. ugal-Németország, Japán és Olaszor- g viszont megerősödött. Ezek máris s versenytársként jelentkeznek a nem- közti piacon — tehát éleződik a harc a piacokért.

Mostanában sokszor olvassuk a nyugati perialista országok integrációs törekvé- t, és azt, hogy erőiket egyesíteni akar- t a szocialista világrendszer elleni harc- ra. Az összetartó erő, a kommunistael- esség mellett azonban ott vannak a szét- zás, az ellentétek magval is, ami gyen- i egységüket. Jól mutatja ezt az a tény, ay minden egyezmény az erőviszonyok pján jön köztük létre, és mindenkor erősebb akaratát tükrözi.

4 rabló törekvések nem változtak, de m is változhatnak, mivel az imperializ- us természetéből következnek. Arra szá- tanak, hogy egymásközti ellentmondá- kat is a szocializmus rovására oldják g. Ezért segíti pl. az Egyesült Államok Anglia Nyugat-Németország felfegyver- sét. Az eddigi események azonban azt zonyítják, hogy az imperialista háborús rkvéseket mindig visszaszorította a szol- ista tábor ereje és a népek békeaka- ta. A következő időkben pedig még ve- edelmesebbé válik az imperialisták szá- ára a háború kirobantása — a törté- lem menetét nem tudják megváltoz- ni.

A gyarmati rendszer összeomlásának befejező szakasza

Ha a tíz évvel ezelőtti helyzetet néztük, kor még azt láthattuk, hogy megkezd- dött: a gyarmati rendszer teljes szét- állása. Most pedig a befejeződés szaka- ában vagyunk. A világ lakosságának g 2,5 százaléka él ma gyarmati fűg- ség viszonyai között. A legutóbbi öt -ben több mint 40 ország nyerte el po- itikai függetlenségét. Természetesen, ez ég nem a teljes függetlenség, a teljes ggetlenséghez szükséges ugyanis az ön- lő gazdasági élet, ami fejlett iparon és

virágzó mezőgazdaságon alapul. A fel- szabadt országokban mindenesetre erős törekvés található a teljes függetlenség kivívására.

A gyarmati felszabadító harcnak tehát új szakasza van kibontakozóban: harc azért, hogy virágzó gazdaság és demok- ratikus állami élet alakuljon ki. Ennek megteremtéséhez támaszkodhatnak a szoc- ialista országok önzetlen segítségére. A felszabadult országok népeinek viszont két irányú ellentmondást kell megoldaniok: saját törekvéseik megvalósításáért vívott harcuk ugyanis szemben találja magát az imperialisták neokolonialista lépéseivel. Az imperialisták nem nyugodtak bele abba, hogy a gyarmatokról kiebrudalják őket. S ha a régi gyarmati viszonyokat nem lehet fenntartani, legalább a mono- póliumok uralmán keresztül akarják be- folyásukat megtartani, az országok erő- forrásait saját céljaikra kihasználni és katonai bázissá tenni őket a szocializmus ellen. Ehhez az zsarolástól kezdve, a törz- sek közti viszálykodás keltéséig minden eszközt bevetnek (lásd: Kongó, Dél-Viet- nam, Latin-Amerika). **Az imperialisták el- len vívott harc tehát szükséges része a teljes függetlenségért vívott harcnak.**

Egy másik probléma — ami ebben az időszakban kerül előtérbe és megoldást kíván — az, hogy miképpen legyen a továbblépés. Nem vitás, hogy a politikai függetlenségért vívott harcban egység jött létre. Az imperialisták kiűzése után azon- ban szükségserűen belső ellentétek kelet- keznek. Felmerül rögtön, hogy ki kerül- jön hatalomra, legyen-e és milyen legyen a földreform, milyen széleskörű legyen a demokratikus jogok érvényessége stb. Ezekben a kérdésekben az állásfoglalás az osztályérdek összehittközését jelenti. A burzsoáziának a megalkuvó szárnya persze megelégszik az elért eredmények- kel, megalkuvásra törekszik a gyarmat- tartókkal, s ez árt a nemzet ügyének. A dolgozó tömegek azonban végig akar- ják vinni a demokratikus átalakulást. Lényeges tehát, hogy a megalkuvókkal való harcban olyan programot alakítsa- nak ki, amelyet a széles néptömegek és a továbblépni akaró nemzeti burzsoázia is elfogad. **Minél erősebb a nemzeti egy- ség a teljes függetlenségért vívott har- cban, annál következetesebb az előrehala- dás.** Ezt legjobban Kuba példázza, de In- donézia, Ghana, Guinea stb. is mutatja — bár még nem léptek annyira előre, mint Kuba. Ellentétes példa Pakisztán, Thaiföld s egyes latin-amerikai államok, ahol az imperialistákkal való megalkuvás visszajára fordította az elért eredménye- ket is.

A felszabadult országok a világpolti- kában is számottevő tényezőkként jelen- keznek. Többségük támogatja a szocialista országok bekeharcát, s aktívan fellép az imperialista törekvésekkel szemben.

Következtetések

Az elmondottak mellett a munkásosz- tály nemzetközi forradalmi mozgalmának erősödése s a világot átfogó békemoz- galom gyarapodása is olyan tények, ame- lyek részét képezik annak a világméretű átalakulásnak amelynek döntő szakaszába

jutottunk. 87 országban van kommunista párt — közel 40 millió taglétszámmal s erős befolyással a munkásosztályra. 174 millió a szervezett munkások száma. A számszerűség mellett erősödő ideológiai érettség és növekvő harci tapasztalatok mutatják a munkásosztály erejét.

Ha a világban végbemenő eseménye- ket vizsgáljuk tehát, jogos annak a le- szögezése, hogy a két társadalmi rendszer ellentétes irányú fejlődésének tendenciája erősödött. Tovább tolódtak el az erővi- szonyok, s ezt az imperialisták képtele- nek megakadályozni. Emellett a kommu- nizmus eszméivel nem tudnak szembe- állítani olyan eszmét, amely vonzaná a tömegeket. A nyugati lapok hosszan cik- keznek arról, hogy a Nyugat nem tud szembeállítani semmit az SZKP 20 éves gigász programjával s az általános és teljes leszerelés tervével. Az elmaradott népeknek, de saját társadalmának és az egyének sem nyújthat semmit. A „Jour- nal de Genève” című svájci lap amerikai tudósítója írta 1961 végén: „Amerikában a legfeltűnőbb és a legjelentősebb a lé- lektani változás. A múltban senki nem vádolhatta az amerikaiakat azzal, hogy nem elég magabiztosak vagy pedig nem elég derülátók... 1961-ben azt tapasztaltuk, hogy az általában magabiztos amerikai nép szkeptikussá, csalódottá, el- kedvetlenülé vált. Súlyos megrázkód- tatást szenvedett a gazdasági rendszerük verhetetlenségébe vetett megingathatatlán hitük.”

Úgy gondolom, jogos leszögeznünk azt is, hogy az élet igazolta az SZKP XX. kongresszusán elfogadott következtése- ket: 1. **Megnőtt a háború elhárításának lehetősége;** 2. **a két rendszer békés egy- más mellett élése realizálható;** 3. **békés körülmények között gyorsulhat egyes or- szágok szocialista átalakulása.** Hruscsov elvtárs megállapítása szerint a „jelenlegi körülmények között feltárulhat a békés egymás mellett élés elérésének perspekti- vája arra az egész időszakra vonatkozóan, amelynek folyamán meg kell oldódnok a világot megosztó társadalmi és politi- kai problémáknak. A dolgok olyan irány- ban fejlődnek, hogy még a szocializmus teljes győzelme előtt, vagyis amikor a kapitalizmus a világ egyik részén még fennáll, lehetővé válik a háború kikü- szöbölése a társadalom életéből.”

Jogos a szilárd bizalmunk tehát a kom- munizmus teljes győzelmében. Bizunk ab- ban, és erőfeszítéseket teszünk, hogy ez a győzelem békés versenyben történjen meg. Hosszú ideig mondogattuk, hogy az idő nekünk dolgozik. A szocializmus ere- jének növekedésére és a jelenlegi idő- szakban kivívott erőfölényre támaszkod- va, ma már azt mondhatjuk, hogy a szoc- ializmus dolgozik a történelemnek. Vagyis: **a szocialista vilárendszer sikere- rei lelkesítik a világ többi népet, s ez meggyorsítja a kizsákmányolás és az el- nyomás alóli felszabadulásért vívott har- cukat, és ezzel a szocializmus világmé- retű diadálát.** Minél tisztábban látjuk az események elkerülhetetlen alakulását, an- nál tudatosabban haríthatjuk el az út- ban levő akadályokat s annál kevesebb megrázkódtatással érijük el a végső győ- zelmet.

A jól fűtött órszobában, mintegy negyvenen szoronganak. Javarást fiatalok, diákok és iparitanulók — köztük néhány leány. Ma nincs itt valamennyi önkéntes: többen — az esti iskola miatt — távol maradtak.

Turi Kovács Sándor, a testület elnöke beszél. Ezúttal nem szakmai dolgokat feszeget, hanem a „német kérdés”-sel kapcsolatos helyzetet magyarázza. Egyszerűen és világosan beszél, nem bocsátkozik apró részletekbe, mindíg a lényegre mondja, s azt is a maga egyszerű megfogalmazásában. Figyelmesen hallgatják. Látszik, hogy mindenkit érdekel a nemzetközi politikának ez a rendkívül fontos és időszerű kérdése.

Azután sor kerül a hozzászólásokra és a vitára is. Itt is — mint másutt — rövid várakozás előzi meg az első hozzászólást. De amikor jelentkezésre lendül egy kar, máris megszűnik a pillanatnyi feszültség, s egymásután jelentkeznek szó-lásra. A legtöbben először csak kérdeznak, azután viszont nem

rejtik véka alá a véleményüket...

Korántsem állítjuk, hogy valamennyi kérdés és állásfoglalás kifogástalan tájékozottságra s a német kérdéssel kapcsolatos problémák alapos ismeretére vallott volna. Annyi azonban bizonyos, hogy nem voltak tájékozatlanok. Látszott, hogy többségük rendszeres újság-olvasó, és érdekli őket a világ sorsa.

Lényegében egvontetű volt értékélésük! A hozzászólók egyetértettek azzal, hogy a béke fenntartása és megszilárdítása szempontjából igen jelentős a második világháború maradványainak teljes felszámolása s mindenekelőtt a német békeszerződés megkötése. Egyetértésüket fejezték ki a Szovjetunió kapcsolatos politikájával, s ugyanakkor elítélően nyilatkoztak az Egyesült Államok vezetete nyugati hatalmak politikájáról, amelyek — a népek érdekeit semmibe véve — mindjárt a háború befejezése után hozzáálltak a német militarizmus feltámasztásához, napjainkban pedig a bonni revansisták malmára hajtják a vizet.

A vita meglehetősen élénk volt, s talán éjfélig is elhúzó-dott volna, ha nem tesznek pontot a végére... Minden-esetre annyiban megegyeztek, hogy legközelebb visszatérnek még erre a fontos kérdésre.

Bár a hallgatóság aktivitása egyáltalán nem indokolta, Turi Kovács elvtárs — mintegy a foglalkozás befejezésekképpen — ismételtén felhívta a figyelmet a nemzetközi s általában a politikai kérdések tanulmányozásának fontosságára. Hangsúlyozta, hogy napjainkban senki sem lehet közömbös a világban folyó eseményekkel kapcsolatban.

Ennyit a tápiógyörgyeiek egyik téli esti politikai foglalkozásáról. A továbbiakban már csak a foglalkozást követő beszélgetésről és a testület életével és munkájával kapcsolatos néhány — a helyszínen hallott — kérdésről vagy problémáról írhatnánk. Ettől azonban eltekin-tünk, s helyette inkább egy — a politikai oktatással kapcsolatos — gondolatot vetünk fel, mintegy tanulságként, sőt, nem is elsősorban a tápiógyörgyeieknek címezve.

Néhány év óta, immár detesen rendszerezésére v önkéntes tüzőltők politikai zése. S ennek megvan a ménye is. Önkéntes tűz politikailag képzetebbel ban eligazodnak a világban, s megnövekedett p öntudatuk következtében lelkesebben végzik meg munkájukat. Ugyanakkor szont növekedett az igény. A sajtóban olvasottak pl. szívesen hallgatnának vonalás előadásokat, vagy tükai összefoglalókat. ezért nem ártana, ha a pártszervezetek jobban t nek az önkéntesek nevel politikai képzésével. A tőség tagjai látogassák ben foglalkozásaikat, ren nyelket, s ha nem is r de feltétlenül gyakrabba lalják egy-egy politikai e vagy vita megtartását, levezetését. Úgy véljük általán nem túlzott igény viszonylag könnyen mego. Ugyanakkor minden biz nagy hozzájárulást jelent önkéntes tüzőltők s rajt resztül végeredményben lusi dolgozók politikai séhez, politikai arculatu málásához.

GYÉKÉNYSZATYORBAN VETTE ÁT az adminisztrációt. Egy pillanatra melege lett ettől a „hivatalos” aktustól, és úgy érezte, ott is vakarni kellene, ahol nem viszket. Másként képzelte hivatalba-lépését — erről meg egyáltalán nem volt szó, amikor „gyűrni” kezdték a tanácsi vezetők, hogy vállalja el a parancsnok-ságot.

„No, de most már mindegy” — gon-dolta. Vállalta, nincs visszaút. Eleinte amiatt is sokat dohogott magában, hogy miért pont ő? Nagyon jól tudta az elnök meg a többiek is, hogy soha az életben nem volt ő önkéntes tüzőltő, mégse hagy-ták békén.

AZTÁN MEG AZ IS FELVETŐDÖTT BENNE, hogy 56 esztendő s fejjel kezdjen neki olyasminek, amit eddig nem ismert. Még csak álmában se tüzőltősködött, s az efféle parancsnokoskodást meg egyá-ltalan nem csinálta. Igaz, nem volt idegen neki a közösségi élet, sem az egyenruhá-val járó fegyelem, hiszen rendőrtisztként ment nyugdíjba néhány évvel ezelőtt. Viszont nem lehet a kettőt egy napon említeni — talán csak annyiban, hogy itt is meg ott is emberekkel kell foglal-kozni. Mert az alapja ugyancsak más en-nek a mostaninak, tekintve, hogy ezt nem pénzért csinálják, hanem önkéntes alapon.

Megérte...

AKÁRHOGYAN HÁNYTA-VETETTE IS A DOLGOT, érezte: benné van nyá-kig, — méghozzá önkéntes alapon... Szót értett az emberekkel, aztán nekilátott a szatyor tartalmának, no meg a szükséges szakmai tudnivalók elsajátításához...

Baj, probléma akadt elég, nem kellett érte a szomszédba menni. Hol az öre-ggebbjeivel, hol meg a fiatalabbjaival kellett megkeresni a közös nyelvet — kívül-kívél a maga módján. Olykor-olykor aztán igen keményen is oda kellett nyúl-nia. Mert az idősebbek egyike-másika a „régí szép időkről” merengett, a fiatalok meg akár az eleven ördögök, olyanok voltak néha. Egyszóval: eleinte döcögött az ügy szekere; bakkant akkorákat is, hogy aki nem szokta meg a rázósát, ki-került a derékból. Aki viszont őszintén kívánta szolgálni a közös törekvést, az maradt...

„SOKAT KELLETT VESZŐDNI, DE MEGERTE” — így sommázza Virányi János bácsi parancsnokoskodásának három esztendejét. Mert azért nemcsak árnyoldala volt ennek a rövid időszaknak, hanem napfényes is. Tisztes versenyeredmények,

tehetséges színjátszócsoport, saját l tár, jól szervezett területfelelősi k és — ami mindennek az alapja — séges testületi élet... Így alakult a 34 fős, ma már csupa fiatalokból testületnek a sorsa. Ruha dolgába: állnak rosszul, s amióta így mege-tek, a tanácselnök és a tsz-elnök változtat irányt az utcán, ha m a parancsnokot. Mert eleinte, a állandóan a nyakukra járt, hogy m most meg az kellene, bizony előf, hogy a tanácselnöknek éppen akkott hirtelen eszébe valami, amikor már köszöntötték egymást...

TALÁN A „HÁZIKAPITÁNY MEGBEKELT már azóta férje új ciójával, s a szódavíz-fogyasztók reklamálják, ha netán egy rövid zárva találják a földművesszövet szikviz-üzem ajtaját. „Biztosan a t házán van, vagy a szertárnál” — á ják meg ilyenkor, s mennek tov dolgukra...

És ha valaki még soha nem járt A gon, s netán odavisz az útja, és a pa nokot keresi, a pöttömnyi gyereket bizalommal fordulhat útbaigazításér

Tavasza a kerítésig bővíti az órszoba — A parancsnok — rövidesen megváltozik a szertár képe is



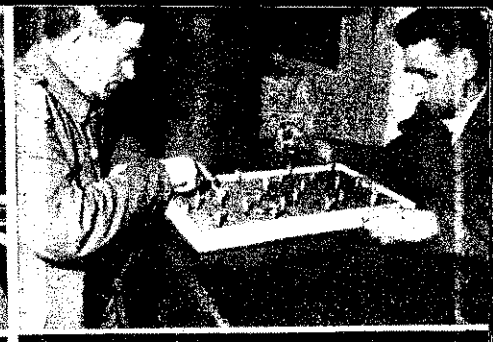

Ismerkedés a légtelenítővel és a gépjárműfecskendővel

Gól!...

Máskor is szívesen eljönnének...

...ig vették észre, máris elröppent a hat nap, amely része oly hosszúnak tűnt, amikor a „behívót” megkapták. Óvatosabbak még egy kis zait is hoztak magukkal, amikor búcsút vettek a tanfolyamtól, bizony mindnyikük pakkjában érintetlenül ott lapult az utánpótlásul hozott ennivaló.

Színházban is voltak, a „Óméó és Júliá”-t nézték meg a pécsi Nemzeti Színházban, a többi estén pedig impozánsra fejlődött szocialista válságunkkal és egymással ismerkedtek.

Huszonötön jöttek el az iskolára, a többi tíz, sajnos, ottmaradt. Hogy miért, ezt még nem derítették ki, annyit azonban már most elárulhatunk, hogy ebben alighanem a tanfolyamok és kirendeltségek

Már ismerkedésünk első pillanatában feltűnt, hogy az elvörösre jó részének nincsenek ruhájára. A későbbiekben azután azt is megtudtuk, hogy az irányításuk alatt levő testületeknek sajnos jónéhány más megoldatlan problémája is van...

Az első nap kezdeti elfogódottsága után feloldódott a tanulat, s egymást érték a jó-utú tréfák és szokásos ugratások. Kiváltképpen Eibeck György, a mágoctsiak újonc parancsnoka volt a „szenvedő lány”, akinek egyébként igazán nem lesz könnyű dolga, hiszen — mint elmondta — a társasággal újjá kell majd szerveznie az egykor olyan kívülállóan működött testületet.

Az előadók alaposan felkészültek, és igen szemléletesen sok gyakorlati példát említve

világították meg az anyagot. Egy felettebb elgondolkoztató példát és egy ugyancsak igen tanulságos adatot mi is feljegyeztünk: Ime:

Az egyik Baranya megyei vasútállomáson kigyulladt egy motoroskocsi. Szerencsére éppen az állomáson tartózkodott két tűzoltóegyenruhás férfi, akik két gázzal oltó készülékkel haladéktalanul nekiláttak az oltásnak. Hogy miképpen? Először a „rangidős” avatkozott be, s a készüléket egyszerűen bedobta a kocsi ablakán. Valahogyan majd csak elolvad a szelep — gondolhatta —, elvégre az automatizálás korában élünk...

Az izgatottan szemlélődő vasutasok eleinte csodálattal vegyes álmélkodással adóztak az elmés készüléknek, de hamarosan kiderült, hogy a lángok éppenséggel nem kisebbedtek — sőt!

— Ejnye, hát nem így kell ezt csinálni — mordult társára a másik önkéntes —, mert hiszen mindketten azok voltak. — Ide nézz! — kiáltotta —, majd a kezében levő szerencsétlen készülék tetejét a vasúti sínhez ütögette...

...és szerencse, hogy időközben megérkezett az állami segítség, bár így is igen nagy lett a károsodás...

Az eset bizony igen elgondolkoztató. Mint ahogy az is igen nyugtalanító, hogy némelyik testületben két-három évenként szinte teljesen ki kell cserélni a tömlőállományt. Úgy gondoljuk, ezt a szomorú tényt nem kell kommentálnunk...

Az előadások közül egyébként Reisz törm. elvtársé, az osztályparancsnokság műszaki előadójáé tetszett a legjobban.

Olyan élvezetesen és közérthetően beszélt a meglehetősen nehéz témáról, hogy egyik-másik hallgató még a jegyzetelésről is meg-megfeledkezett. Bizonyára nagy sikere lett volna a tervbe vett politikai előadásnak is, amennyiben megtartják. Ilyen hibának pedig nem szabad előfordulnia, hiszen a tanfolyamot egyébként igazán jól szervezték.

A taktikai gyakorlatot a kedvezőtlen idő miatt — a lakatánya előtti térségen tartották meg, és a hallgatók szemmel láthatóan nagy buzgalommal szerelték a sugarakat a gépjárműfecskendőről. Hanem ami a fecskendőt illeti, biztonságosabban is működhetne, jól lehet „csak” tartalékszerként szerepel az alosztályon...

— Hogy tetszett a tanfolyam? — érdeklődtünk többektől az utolsó estén.

— Nem is gondoltuk volna, hogy ilyen érdekes lesz — válaszolták szinte egyhangúlag. — De nem ártana, ha legközelebb több gyakorlati foglalkozást iktatnának a tantervbe. Meg aztán jó lenne, ha néhány év múlva újra összehívnanak bennünket egy kis továbbképzésre. Valamennyien szívesen eljönnének... — tették hozzá többben is.

Mindent egybevetve, a Komlón eltöltött hat nap bizonyára eléri a célját. Bizunk abban, hogy Tolnai István, Stengl Károly, Alabert György, Baranyai Máttyás, Horváth Máttyás, Bimbó Balázs meg a többi újonc parancsnok — a tanultakat felhasználva — sikeresen birkózik meg új megbízatásával, s az idősebbek is gyökeres javulást érnek majd el testületük munkájában. Erre sok helyen szükség is van, mivel némelyik köz-



A műszaki előadásoknak volt a legnagyobb sikere

Óra közben...



ség úgyszólván évente egy-egy új parancsnokot képezet ki, aminek egyáltalán nincs, de nem is lehet haszna a gyakorlatban. S hogy a most végzetek hosszú évekre véglegesek lesznek-e, arról remélhetőleg beszámolhatunk, mivel azzal búcsúztunk tőlük, hogy községükben is meglátogatjuk majd őket.

— g —

Néhányan az új parancsnokok közül



A „ZENGŐ GYÖNGYÉRSZ BŐL” jelentjük...

— jegyezte meg Bandl elvtárs, felkerestük és átadtuk neki tap-
taink „listáját”. — *Hogy miért?* I-
nyem szerint elsősorban azért, mi-
lahogyan nem egészen szerencsés a
let összetétele. Huszonnégyen vagy
egy kivételével valamennyien mi-
Legtöbbsen három mászakban dolgoz-
úgyhogy nem könnyű az időnket
egyveztetni. De nem is ez a nag-
baj, hiszen a lakóházi látogatások-
lett időnként a majorban és az is-
ban is tartunk ellenőrzést, ha az is

Érdekes eseményt mulasztottunk el azzal, hogy nem egy nappal korábban látogattunk el a hosszúhetényiek szövetkezetébe. Azzal fogadtak ugyanis bennünket, hogy a vezetőség éppen az előző délután tárgyalt a tűzrendészetről. És hogy az itt-ott, sajnos még meglevő szokástól eltérően, egyáltalán nem a tűzoltók látványa juttatta eszükbe, hogy a tűzvédelemmel is törődniük kell, a nagyobb nyommaték kedvéért előkeresték a jegyzőkönyvet.

— *Van-e már tűzrendészeti határozatuk?* — kérdezősködtünk.

— *Ilyenről nem tudunk* — válaszolták —, bár a nyáron járt itt egy elvtárs a pécsváradai kirendeltségről...

— *És akkoriban nem készítettek jegyzőkönyvet?* — puhatolózunk tovább.

— *Ném emlékszünk rá, de a biztonság kedvéért megnézzhetjük* — felelték.

Miközben az „elsüllyedt” dokumentumra várakoztunk, megtudtuk, hogy az aszály és az alakulással járó nehézségek ellenére, már az első évben szép eredményt ért el a szövetkezet. Igaz, egy-egy munkaegységnek csak húsz forint körül lesz az értéke, de ez a tagság határozatából következett, mivel úgy döntöttek, hogy az alakulás eszterdejében elsősorban a gazdaság megalapozására fordítják a rendelkezésre álló erőforrásokat. Egymillió forintra tehető a vagyoniuk, úgyhogy biztató kilátásokkal kezdik az új gazdasági évet.

— *Ugye, hogy se határozat, se jegyzőkönyv nincsen* — mondta végül az egyik könyvelő, miután jónéhány aktát végigböngészett.

Mit volt mit tenni, az állítólag nem létező iratok felkutatását későbbre halasztva, elhatároztuk, hogy mindenesetre szénézünk kissé a szövetkezetben...

Mielőtt a látottakról beszámolunk, néhány szót még mondunk ama bizonyos tanácskozás jegyzőkönyvéről, mivel igen tanulságos. A hat pontba foglalt feladatokat ugyanis a pécsváradai járási tanács

áírata alapján határozták meg, és a helyi tűzoltóparancsnok nem is vett részt a tanácskozáson, pedig — mint később kiderült — lett volna mondanivalója...

Mindezek után joggal gondolhatná valaki, hogy eléggé csehül áll itt a tűzrendészet ügye. Pedig mint meggyőződhetünk róla, a meglevő komoly fogyatékoságok ellenére sem egyértelműen sötét a helyzetkép. Eppen ezért azzal kezdjük, ami már többé-kevésbé megoldottnak tekinthető. Az elmúlt nyarat ugyanis különösebb baj nélkül vészelték át, de azért egy és más szabálytalanság közben alaposan „kiborította” Bandl György parancsnokot, aki egyébként, lakatosként dolgozik a helyi bányauzemben. Igaz ugyan, hogy mire segítséget kérő sürgönyére kijöttek a kirendeltségről, Bandl elvtársnak valahogyan mégiscsak sikerült a hordókat és más vizes edényeket „összeveszekednie”...

Felszerelések dolgában igazán nem

állnak rosszul, hiszen a Pécsi Szénbányászati Tröszt az egyik barakképületével együtt átadta a hozzájuk tartozó kézioltókat, tömlőket, tűzcspakat is a szövetkezetnek. A tröszt dicséretesen — időnként ellenőrzi is a felszerelések karbantartását, és mint egy fűzet tanúsítja, ebben a tekintetben nem is történt komolyabb hiányosság.

Az viszont más lapra tartozik, hogy az egyik legveszélyesebb „üzemegység” dolgozóinak — sajnos — halvány sejtelmük sincsen az oltóeszközök kezeléséről. Így azután tűz esetén az értékes poroltók meg a tömlők is könnyen bent éghetnének az épületben, mivel a káreset épenséggel nem a legjobb alkalom a kézioltó-készülékek használatának tanulmányozására, arról nem is beszélve, hogy a tűzcsp kinyitását és a sugár kezelésének módját sem éppen tüzeset során ajánlatos elsajátítani...

— *De sok más hiba is van, amelyeken bizony egyhamar nem is változtathatunk*



Vajon mi lehet ez?...

megengedi. Olvadáskor és esőzés azonban olyan megveszekedett sár, hogy az istállóépületeket pl. csak a kocsival vagy lóháton közelíthet meg... Eppen ezért lenne fontos, a tsz dolgozói közül is belépnének nyilván a testületbe. Úgy hallottam egyébként a jegyzőkönyv is tanúsk — A szerk. megjegyzése), tervezik egy felállítását, sőt Cseke Györgyöt, te-
tünk egyetlen tsz-ben dolgozó tagját is bízták a tűzrendészeti felelősi tsz-
gel. Igen ám, de addig is tartanunk a „frontot” — és ez napról napra zebb lesz.

Hogy miért van így, arról a szertárban

magunk is meggyőződhetünk. A látóról feltétlenül szólnunk kell, noha a lelősség elsősorban a helyi tanács sláját terheli. Csúnya, elhanyagolt ha van a hosszúhetényi „vonulóegység” dező, szertárnak nem is nevezhető t-
mánya. Hogy mekkora hivatáásszeret az itteniekben, arról már ez a tén-
tanúskodik, hiszen a tető-lyukas, az és az ablakok rosszul zárnak, s ne-
poros lesz itt minden, úgyhogy egy foglalkozás után van mit „hallgatni asszonyoktól. A tartógerendák meg-
pantak — s bár nem értünk a statik



Jó lenne, ha nemcsak a tsz-elnök ismerné a tűzoltófelszerelések használatát...



LÁTVÁNYOK
HALLÓTTUK

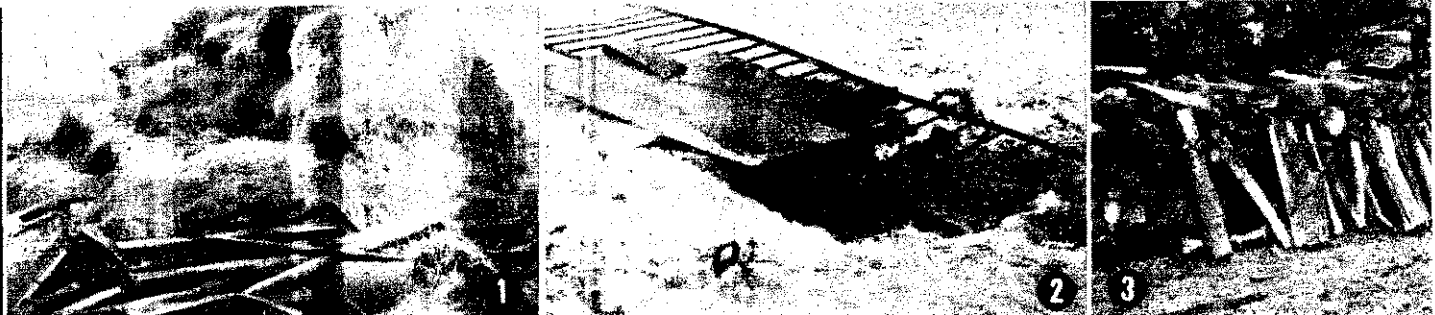

Látványoknak sem megnyugtató!

Komló határában lefényképeztünk egy „csendéletet”. Az igen csak magasra nőtt kazlat — amint az 1. sz. képen látható — szeles időben könnyen meggyújthatja a mozdonyszikra. S minthogy a kazaltól néhány méterre gépkocsik állomásoznak, cseppet sem valami biztonságos szomszédság.

De tegyük fel, hogy kissé eltúloztuk a veszélyt. Még ebben az esetben sem valami megnyugtató a látvány, hiszen tűz esetén

A telepen levő áruféleségek értéke tekintélyes összeg: sok-sok devizafortintjába került népgazdaságunknak. És mégis, hiába járunk be a telepet, sehol sem találunk vízhordókat, a ciszternából pedig — legalábbis a telepvezető állítása szerint — jórészt megszökik a víz.

A járási kirendeltség még az elmúlt év áprilisában határozatlanlag kötelezte a telepet a hiányzó öltözőeszközök beszerzésére. Szó se róla, a telepvezető írt felettes szervének az ügyben, ahonnan, az elmúlt év októberében választáltak

fél esztendeje annak, hogy a pécsi alosztály egyik tűzrendésze levélben számolt be az itteni állapotokról. A levelet annak idején közzétűk is a „Magyar Tűzoltó”-ban, és nemrégiben, hogy a községben jártunk, kíváncsiak voltunk: vajon megtogadták-e az akkori bírálatot. Mint a kép is bizonyítja, Bodán a helyzet változatlan. A felszerelések porosak, a tömlők piszkosak, a parancsnok egyenruhája pedig továbbra is ezen a széken porosodik.

lük egy épületben levő szettől alosztály beosztottai ják őket, igazán nem e hatunk azon, hogy ők sen írások, illetve a vonatkozó szerint tartják meg a fcsokat...

Mint ahogy mindez szolgálja alatt történik, még a



aligha lehetne megközelíteni a kazlat, pedig ez a pár száz mázsa szalma is érték...

És addig!...

A 2. sz. képünkön látható bővizű kút a komlóiak kívül-beült egyaránt takaros laktanyája előtt szégyenkezik. Ugy hallottuk, évek óta „üzemel”, és a tervek szerint néhány hónap múlva rendbe hozzák. És addig?... Hát addig bizony oszítja a laktanyaépület környékét, de ami még sajnálatosabb: megeshet, hogy egy erőrefelé játszadozó gyerek beleesik, mivel a „védőrács” és a „védőbádog” aligha akadályozhatná meg ezt.

Enél meg leóghat a telep...

— Egy farakást mutatunk 3. sz. képünkön, amely csupán szerény területe a sásdi TŰZEP-telepen tárolt áruféleségeknek. A zsúfoltság ellen — sajnos — aligha lehet kifogásunk, hiszen a beérkezett árut feltétlenül fogadnia kell a telepvezetőnek. Persze, azért egy kis körültekintéssel nagyobb rendet is tarthatnának, ha már — olykor — a még minimális távolságokat sem tarthatják be.

is leveleire. Sajnos, a kirendeltség beosztottai látogatásunkkor éppen betegállományban, illetve más községben voltak, úgyhogy nem kérhettünk tőlük felvilágosítást a hiányzó hordók ügyében. Mindössze annyit sikerült kiderítenünk, hogy a legutóbbi ellenőrzésük alkalmával jegyzőkönyvbe vették: „Az előírt vízesedények nincsenek meg”...

De nézzük csak jobban: A kirendeltség vezetője majdnem egy esztendővel ezelőtt határozatot hozott. — A telepvezető ezután intézkedett, a Baranya—Tolna megyei TŰZEP vállalat visszaigazolt, az ellenőrző közeg megállapított... — minek is folytassuk tovább, hiszen nyilvánvaló, hogy ettől még jottányit sem haladunk előre az itteni, meglehetősen nagy tűzveszély enyhítése ügyében... Nem lehetne kissé másképpen és főként gyorsabban érvényt szerezni a hatósági előírásoknak? Szerintünk nemcsak lehetne, hanem kellene is, mivel máskülönben nagyon kellemetlen meglepetések érhetnek bennünket!

Bodán a helyzet változatlan

4. sz. felvételünket a bodai fűoltószertárban készítettük. Csaknem

A tanácselnök szerint nincs komolyabb baj a testülettel, az itteniek sem rosszabbak a többi önkéntesnél, legfeljebb kevesebb „reklámmot” csinálnak maguknak... Szó se róla, ez is „vélemény”, csak hogy aligha helytálló — még akkor sem, ha a képen látható egyenruha állítólag szűk a parancsnoknak, és ez a testület egyetlen egyenruhája. Lehet, hogy ez az igazi magyarázata az itteni helyzetnek?...

Eredményes sportélet Komlón

A komlói alosztály röplabda-csapata egyre-másra aratja győzelmeit. A tavalyi BM-bajnokságban elért sikerek után most a megyei bajnokság „babérjaira” pályáznak — és a veszített pontjalk alapján korántsem esélytelenül. Hasonló eredménnyel szerepelnek a megyei és a városi terem-bajnokságban is.

Hogy más sportágakban is jeleskednek, arról a városi asztalitenisz bajnokságban elért értékes negyedik helyezésük is tanúskodik.

A „Kilián Haditorná”-ban is eredményesen szerepelnek. Az 5. sz. képünkön látható Magyar Jenő tűszkv. elvtárs arany jelvényt szerzett, hárman ezüst, többen pedig bronz, illetve vasfokozatú szintet teljesítettek. Az elvtársak részt vesznek a „civil” „Kilián-mozgalm”-ban is: két ezüst, négy bronz és 10 vas jelvény bizonyítja, hogy itt is megállják a helyüket.

Csak madártávlatból

örökítettük meg ezúttal az egyik megyei osztályparancsnokság testnevelési foglalkozását (6. sz. kép). Állandó tornatermük nem lévén, az udvaron „gyakorlatoztak” — mégpedig, amint látható, meglehetősen vegyes öltözkében. S mivel a ve-

nem rózsás körülmények sem engedhetők meg, hogy alkalmozásokat komolytalanná

Új javítóműhely és műsza

Mintegy 30 ezer forint társadalmi munkával építési osztályparancsnokság tótműhelyét és műszaki A munkálatokban — az o rancsnokság néhány b mellett — a pécsi, a mo a szigetvári alosztály szám tója vett részt. A munkálat san haladnak, úgyhogy néi múlva már használatba is az új épületet. — 7. sz. k Kovács József tő őrn. elv szigetvári alosztály beoszt hatjuk kőművesmunka köz

Továbbra is az élvona

— Elsők lettünk az év v kelésen — újságolták b pécsi alosztály KISZ-szerv tagjai — és reméljük, hog rosi BM-szervek fiataljain vetélkedésében az idén is megőriznünk vezető helyü

Elmondták, hogy az aoi fiatal tőzoltója mellett 27 beosztott is részt vesz a ság a szocializmusért” m ban, és annak minden kö nyét valamennyien becsül jesítik. Sőt, társadalmi mu lásuakat fejenként még 6-



Tanasztaltuk

teljesítették. Tavaly főleg a raktár és a harkányi BM-építéséből vették ki a részül- az idén pedig a Pécsi Állat- és a Vidám Park építéséni- nek tevékenykedni.

lig 12 elvtárs nevezett be a "ef Attila Olvasómozgalom"-ba, lett tánczeneikart és színjátszó- ortot is alakítottak, és úgy- zik, hogy műsorukkal már a- z folyamán ellátogatnak né- községbe. — 3. sz. képünkön- injátszó együttes három tagját- tjuk be — próba közben.

Ki érti ezt!

A szokásos riasztási mód (ha- féltreverés) mellett — mely- tásának megnyugtató biztosítá-



a községek és a termelőszövet- eti központoknak az állami tűz- tággal való gyors összekötteté- k megoldása.

A községek és a termelőszövet- tekben a helyi lehetőségek fel- málásával megfelelő oltóvíz- det biztosítása."

t a néhány sort azért idéz- a Bács-Kiskun megyei tüzen- zeti osztályparancsnokság 55/1962. számú, 1962. február 2-án kel- t utasításából, mert különö- a 3. pont értelmét képtelenek- unk kihámozni a hagyományos- usási módszerekkel.

ajtvény pályázat kiírását ugyan- cseggelennék láttuk, de kérjük- ves olvasóinkat, hogy amennyi- sikerül a helyes megfejtés, jut- sák el azt az utasítást kibocsáto- ancsnokság címére. Ha viszont- ogyan nem megy a dolog, ne- rletkezzenek vele; bízzák az ér- elt „elkövetőre”, legalább utó- hadd törje a fejét rajta, ha- annakidején elmulasztotta...

Hallottuk...

A VIII. ker. BM Párt-végrehaj- tsottság és a hozzá tartozó- talapszervezetek vezetőségi ül- e tárgyalták meg a Központi- cetség Titkárságának 1958. ápr- s 24-i határozatát.



— A budapesti tűzrendészeti osz- tályparancsnokság pártalapszerve- zte az állami oktatásban részve- vők részére külön politikai foglal- kosásokat szervezett a kongresszu- si anyag tanulmányozására.

— A miskolci és az ózdi szénbá- nyászati tröszt egyhetes parancs- nokki továbbképző tanfolyamot tar- tott a tröszt önkéntes tűzoltópa- rancsnokai részére.

— A Nógrád megyei tűzrendé- zeti osztályparancsnokság példája- nyomán mind több osztályparancs- nokság megjelent a TSZ-Híra- dó-t.

— A budapesti tűzrendészeti osz- tályparancsnokság a nagyobb bu- dapesti üzemek tűzrendészeti előa- dói részére értekezletet tartott. Az értekezlet napirendjén a végzett munka értékelése és a további fel- adatok meghatározása szerepelt.

— A Borsod megyei tűzrendéze- ti osztályparancsnokság levélben megkereste a megye valamennyi- taz elnökét, és ilyen módon is fel- hívta a figyelmüket a megelőző- tűzrendészeti előírások betartására.

— A Honvédelmi Minisztérium- kiadásában megjelent a néphadse- reg alakulatai és szervei részére- összeállított „Tűzrendészeti Utasít- ság”. Az utasítás négy fejezetben- foglalja össze a néphadseregnyi- alkalmazott tűzrendészeti munka leg- fontosabb feladatait.

Bankjegyek a mosógépben

Alan Edwards Tenby-i önkéntes- tűzoltót másfél évvel ezelőtt egy- fizetési napon, abban a pillanatban- amikor hazaért, tűzhöz riasztották. Természetesen sietett, hogy segít- sen eloltani egy kigyulladt olaj- tartályt. Tízennyolc óra hosszat- tartott a küzdelem a lángokkal, s amikor hazaért, piszkos, csatakos- zubbonyát a székre dobva, lefe- küdt aludni. Közben felesége, hogy- meglepje férjét, a mosógépbe tet- te a zubbonyt, s amikor készen- lett a mosással, Alan is felébredt. Felesége akkor már csodálkozva- nézte a mosógép alján összecsomó- sodott, íróhoz, tűróhoz hasonló fe- hér pulpot. Alan a fejéhez kapott: „A fizetésem!” Hát igen, a mosó- gépbe került a heti fizetése is, nyolc vadonatúj egyfontos és egy- 10 shillinges.

A férj nem vesztette el a fejét- , hanem kis tábla gyűjtötte a „ma- radékot” és elvitte a Bank of- England-be, s arra hivatkozva- , hogy a „megrongált” bankjegyeket- a bank köteles beváltani, kérte a- papírmassza ellenértékét. S az meg- is érkezett. Igaz, 18 hónappal ké- söbb, amikor az összes laborató- riumi vizsgálatok kimutatták, hogy- a mosógépből kihalszott papír- massa nyolc és fél font alapanya- ga volt.

„Radikális” elvonókúra

Egy bajor asszony meglepő mó- don akarta leszoktatni megrogzött- sörivő férjét a túlzott fogyasztás- ról. Elkieseredésében felgyújtotta a- helyi sörgyárat. Az újfajta „e...- nókúra” csaknem 250 ezer márka- kárt okozott.



KÉPES HÍR- ADÓ

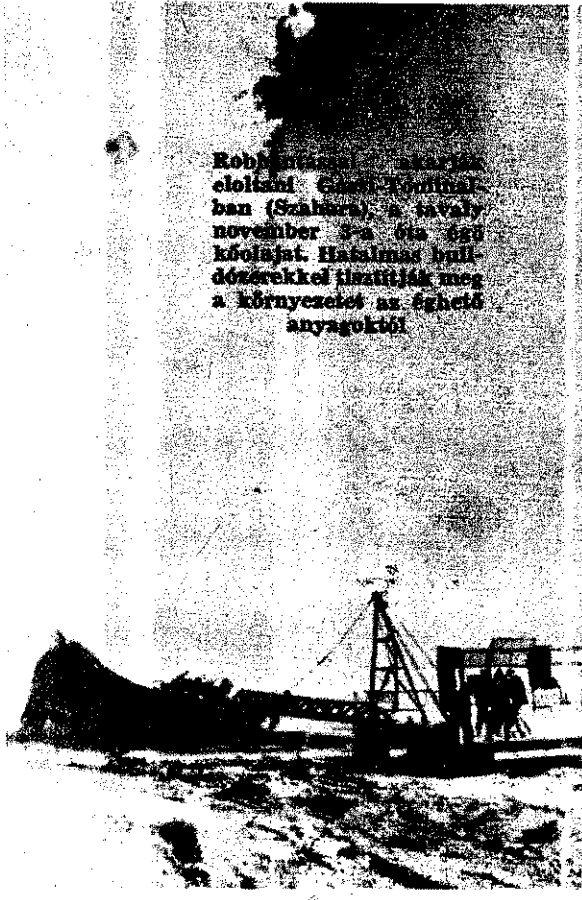

Robbantás a katonai- elöltani Gábor-Tomina- ban (Szatmár), a tavaly- november 2-án óra egy- köfőjét. Hatalmas hull- dözésekkel tisztították meg- a környezetet az éghető- anyagokból.



A helyenként- 160 km-es órán- kénti sebesség- gel száguldó- szélvihar óriá- si károkat oko- zott Hannover- környékén. Tűzoltók takarítják el az- okozott káro- kat a Hanno- ver közelében- fekvő Klein- Buchholzban.



Január 17-én ismeretlen okból- kigyulladt egy nürnbergi áru- ház. A tüzesetnél 17 személy- vesztette életét a zömmel- amiatt, hogy kiugráltak az- égő épület felső emeletéről. A- keletkezett tűz a tűz- csoporság 4 órai munkával- elolták.

Készenlétben...

A közelmúltban megérkezett állomáshelyére, az Óbudai Hajógyár tisztifőrs-körletébe a T-1-es jelzésű tűzoltóhajó. A tűzoltóhajó érthetően számottevő érdeklődést váltott ki a tűzoltó elvtársak között, ezért úgy véljük, közkívánságnak te-
szünk eleget, ha rendeltetését és főbb taktikai, valamint mű-
szaki jellemzőit ismertetjük.

A tűzoltóhajó rendeltetése

A Duna Budapest környéki szakaszán közlekedő hajók, továbbá a partmenti létesítmények, raktárak, üzemek, nyaralótelepek és egyéb folyami objektumok tűzvédelmével kapcsolatos. A hajó gépészeti berendezése és a tűzoltófelszerelésekkel való ellátottsága egyaránt lehetőséget ad a kikötőn belüli vagy a kikötőn kívüli levő hajók tűzének gyors eloltására, továbbá a partmenti objektumok tűzének oltására, hajók és egyéb vízi objektumok mentésére, folyami kárelhárító feladatok végzésére. A hajó 2 darab vízágyúval, 20 darab 75 mm-es és 20 darab 52 mm-es nyomócsonkkal, 2 darab 52 mm-es habcsonkkal, továbbá elektromos flútszivó, mézszívó stb. elektromos meghajtású tűzoltófelszerelés üzemeltetéséhez szükséges 3x380 V feszültséget adó elektromos csatlakozásokkal is el van látva.

A két, egyenként 4500-6000 l/p teljesítményű tűzoltószivattyú összteljesítménye a 8 atm. üzemi nyomáson 9000 l/p, 6 atm. nyomáson meghaladja a 11 000 l/p-et. Ennek a vízmennyiségnek elvételére szolgál a 20 darab 75 mm-es nyomócsonk. A vízágyúk teljesítménye egyenként meghaladja a 2000 l/p vízmennyiséget. A 2 darab 52 mm-es habcsonk egy-egy 200/2 habcsugárszelevent üzemeltet. A sugarak szerelésének megkönnyítésére 3 tömlőláda szolgál, amelyekben 20 darab 75 mm-es tömlő és 12 darab 52 mm-es tömlő nyert elhelyezést „élrehajtott állapotban”. A hajó tűzoltófelszerelését tartalmazó mindazokat a felszereléseket, amelyek egy hajó tűzoltásához elengedhetetlenül szükségesek.

Hajómentéshez, és egyéb vízszivattási feladatok megoldásához 4 darab módosított, VI-os típusú mézszívóval szolgál, összesen 4000 l/p szivattási teljesítménnyel. Hajómentéshez és egyéb mentéshez szükséges könnyűbúvár-felszerelés, légponyva stb. mentőfelszerelés is megtalálható a hajó mentőfelszerelési közből.

Az első vízágyú, amelynek teljesítménye meghaladja a 2000 l/p vízmennyiséget



A hajó hátsó része a szivócsonkok egyik részével és a hátsó vízágyúval

A hajó tervezésénél és a kivitelezési munkálatoknál törekvés volt a hajó széleskörű alkalmazási lehetőségeinek biztosítására. Ezeknek a törekvéseknek túlnyomó része meg is valósult. A T. 1. jelű tűzoltóhajó a 60 tonna körüli kategóriában egyike a leggyorsabb, nem hadirendeltetésű hajóknak. Teljes motorerővel a 34 állóvíz sebességet is meghaladja. Mozgékony, könnyen kormányozható hajó, amelyben biztonságosan lehet dolgozni.

Fő méretei: hosszúság 28,20 m, szélesség 5 m, legnagyobb merülési mélység a vízszint feletti legnagyobb magasság — leeresztett árbocokkal 6 m. Mindez lehetőséget ad arra, hogy a dunai és a mellékágakon könnyen vízjárás mellett hajózhasson.

A hajószemélyzet és a kivonult tűzoltóegység elhelyezését és pihenését az útgyas lakóter biztosítja. Helyiségei fűthetőek. Kellő világítás és rádióadó-vevő berendezéssel, melynek segítségével a Budapesti Őrparancsnokság Hírközpontja és a hajó között a Budapest környékén biztonságosan lehet dolgozni.

A tűzoltóhajó kialakítása

A szabadon végigjárható tűzoltóhajó részére az oltási munkálatokhoz való közvetlen felállásra, s az égő objektumok mentésére 25 m-es hosszban való felhatolásra. Héjazata, fedélfelépítése egész hajószervezet acélből készült. Ez a körülmény lehetővé teszi a hajó mellé való közvetlen felzárkózást — a tűzoltóhajó megrongvagy megsemmisülésének veszélye nélkül. A fedélzetre szerelt 2 darab vízágyú lehetőséget ad az égő hajó héjazatának, felépítményének és az égő hajó megközelítésére és a felhatolás megkönnyítésére. Az égő objektumok mentésére tűz oltására nem elegendő a vízágyú használata. Gondoljunk ugyanis arra, hogy a két vízágyúból egy óra alatt maximum 300 köbméter vizet lehet az égő hajóba beletnyomni. A duna mélyén a vízbeletnyomott 300 köbméter víz tehát az égő hajó felborulásának és elsüllyedésének veszélyét rejti magában.

A hajó gépi berendezései

A hajó gépi berendezései a felszerelések igen széles körű alkalmazási lehetőségeinek és a part menti létesítmények tűzvédelmének biztosítására kiterjednek. A tűzoltóhajó a partmenti létesítmények tűzének oltására központosított gépjárműfecskeknél (kivéve a 9000 l/p vízmennyiséget adó 8 atm. nyomás mellett. Közvetve (gépjárműfecskeknél) a központosított vízmennyiség a 12 méter mélységig is elérhető. Tételezhető, hogy egy, a parttól 100 méter távolságban levő objektumok oltásához 24 sugárges, ami körülbelül 9000 méter mélységig felel meg. A Budapesti körletében a Duna mentén a rakparton elhelyezett gépjárműfecskeknél a vízmennyiség a 12 méter mélységig is elérhető és a Duna szintje (vívkülönbség) meghaladja a 1500-as mélységet esetén a 12 méter mélységig is elérhető. A 6 méter mélység esetén a gépjárműfecske üzemeltetése jónéhány zonytalanságot rejt, és a legtalánabb állapotban levő fecske is előfordulnak üzemeltetésük során. A 1500-as mélység okozta nehézség lett még jó néhány egyéb nehézség is felvet a dunai vízszint emelkedésekor, ha a vízszint és a Duna partvonulata között a vízszint eléri a 200-300 méter mélységet a vízszállítási feladatot teljesítő tűzoltóhajó minden nehézség nélkül kellő sebességgel egymagában megold

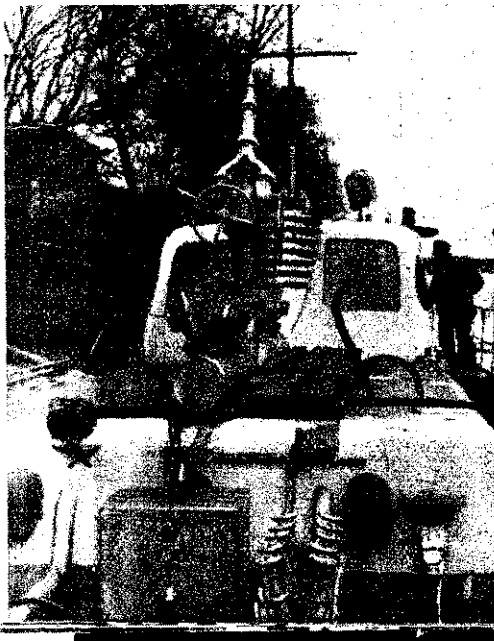

hajótest valamennyi szerkezeti eleme — a bordák, a külháj — acélból készült, hegesztett kivételben — a szovjet tengely-regisztrátor előírásainak megfelelően C. T. 3 H. jelű. Az orr-rész sírtítt ázatú, ezáltal biztosítva van az, hogy a hajó 50 mm vastag, 50 szélességű zárló fényben csökkentett sebességgel közlekedhet. A hajót hat, víztes válszáfal hét térre osztja, úgy mint: orrtér, előraktár-tér, lakógéptér, haboltóanyag-kamra, hátsó raktár és farrész. A hajótest merevítést 43 keresztborda, fenékkfedézet és oldalhossz-merevítők biztosítják. A hajótest héjazata C. T. 3 H. minőségű Siemens-Martin folytatékból készült, teljesen hegesztett kivételben.

hajó hajtására 2 darab 12-J. v. f. 13,5/17 típusú V elrendezésű 12 hengeres, egyszeres működésű előkamrás, 4/temű, vízűtéses, turbófeltöltős dieselmotor szolgál, amelyek 1500 percnél üzem fordulatszámánál 400 Le-t teljesítenek. A motorok között hűtőszívó. A belső hűtőkör vizet egy DK-511 jelzésű befelszívó szivó egy hőcserélő berendezésen keresztül biztosítja. A visszahűtő bevezető kőllő hőmérsékleten való tartását ugyancsak a főmotorral megvezetett külső hűtőkör szivattyú teszi lehetővé. A motorokhoz a lendkerék rugalmasan kapcsolódnak az úgynevezett irányváltók, amelyek a hajó előre, illetve hátrafelé irányuló mozgásához szükséges csavarfordulatot biztosítják. Az irányváltó mögött találjuk a tolótengelyt, amely rugalmasan kapcsolódik az irányváltó kimenő tengelycsontjához. A toló-

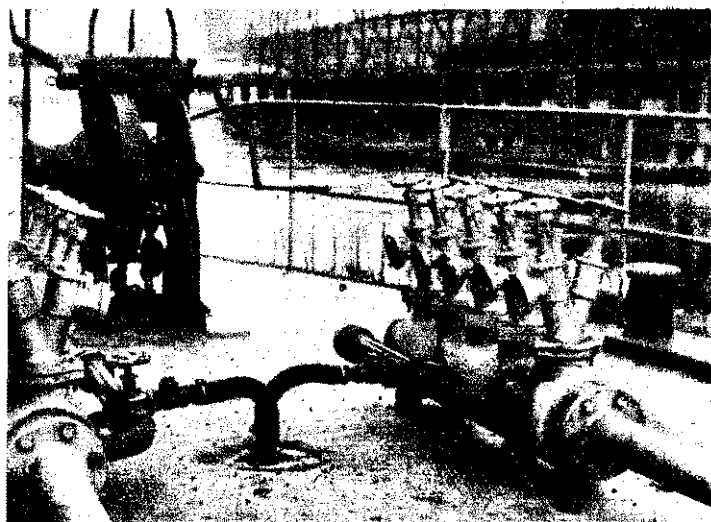

A fedélzet első részén levő habcsonkok

Magyar 12386

A 2 db diesel-főmotor elhelyezése a géptérben



ngely a hajócsavar tolóerejét egy önbéálló tárcsás tolócsapágyon keresztül adja át a hajótestnek. A tolótengely hátsó végén van beszerelve egy önbéálló hordógörgős hordozó-csapágy is. Ezután következik a hajócsavar-tengely, amely a tűnkszávon keresztül lép ki a hajótestből. A csavar-tengelye hátul egy-egy gumiperselyvel ellátott tengelybakba van rögzítve. A csavar-tengely végére van felszerelve a négy szárnyú bronz, csomóval metszett, 520 mm átmérőjű hajócsavar. A hajót J. 13,5/17 típusú kéthengeres, négyütemű Ganz-Jendrassik diesel segédgéppel is ellátják. A segédgép hajtja meg a hajó segédüzemi berendezéseit. A segédgép feladata a taktikai feladatokat segítő villamos generátor üzemeltetése. A hajó főmotorokról meghajtott 2 darab 4500 l/p teljesítményű tüzelőszivattyúja a fenékszelepen és a vízszdrón keresztül szívja be a vizet, és így közbe nyomócsőbe nyomja, amelyen keresztül jut a felépítményen lévő vízágyúkhöz, illetve a nyomócsontokhoz.

A kormányzás két egyforma alakú és nagyságú, 0,7 négyzetméter felületű kormánylapát biztosítja. A kormánylapátok áramvonalas, kiegyensúlyozott, lebegő kivételben készülték. 100 mm-es kormányzásra a hajófenékbe ágyazott bronzpersely nyak-csapágyba támaszkodnak, és önbéálló, görgős csapágyakban van felüregszervezve. A kormányzás jobb és bal menetes, csavarosós kullisszámú segítségével történik. Az erőátvitelt a kormányháztól a hátsó térbe a hajó jobb oldalán, az oldalredézlet alatt elhelyezett torziós tengelyrendszer végzi. A ten-

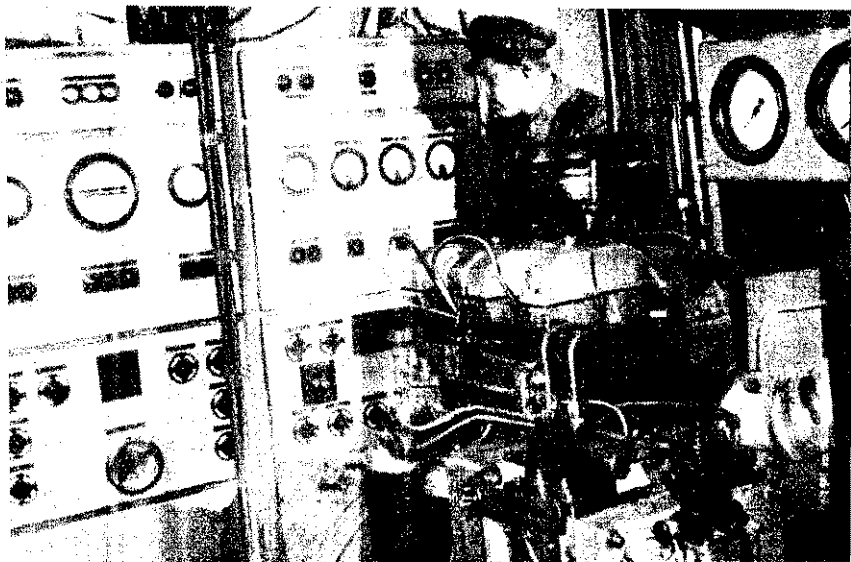

Segédmotor a kapcsolótáblával

gelyrendszer önbéálló golyóscsapágyazással, a falakon tömszelencékkel és elasztikus tengelykapcsolókkal van ellátva. A kormánylapát 14 fordulattal hozható az egyik szélső helyzetből a másikba. A mindenkori kormánylapát-állást a kormányállvány tetején elhelyezett mutató jelzi. A kormánylapát szátság esetén a kullisszámú két csapszeg kiemelése által lekapcsolható, és a kormányzás a ráhelyezhető kézi kormány segítségével is történhet.

A hajót egy orr- és egy farhorgony-berendezéssel látták el. Az orrhorgony-berendezés egy kézi meghajtású, 200 kg-os csőről, egy billenőkapás, kiegyensúlyozott horgonyból és a horgony-anyaláncból áll. A farhorgony viszont egy kézi meghajtású, 100 kg-os horgonycsőről és 100 kg-os billenőkapás, kiegyensúlyozott horgonyból, s a hozzá tartozó 40 m hosszú anyaláncból áll.

Az áramellátás egy 3 fázisú, 380/220 V feszültségű, 18 kW teljesítményű, öngerjesztéses, kommandált szinkron generátor biztosítja. A generátor meghajtását a segédüzemi motor végzi. A világításra és a jelzőberendezések ellátására 2 darab lügos akkumulátor szolgál. Az akkumulátorok töltése a főkapcsoló-tábláról automatikusan történik. A géptér hátsó falánál van elhelyezve a főkapcsoló-tábla, amely összeköti a generátor üzemeltetéséhez szükséges kapcsolóberendezéseket, ellenőrző műszereket s az elektromos berendezések működtetéséhez szükséges valamennyi kapcsolót. A hajót emellett parti csatlakozóval is ellátják, s ez lehetővé teszi az álló hajó elektromos fűtését és világítását.

A T. 1. jelű tüzoltóhajó ismertett taktikai és műszaki jellemzőinek kialakítása több tervezési és gyártási problémát vetett fel. A tüzoltótaktikai követelményeket össze kellett hangolnunk a hajózás követelményeivel és a gyártási lehetőségekkel. Biztosítani kellett például a hajó széleskörű alkalmazási lehetőségét. Az egyik legnagyobb problémát a hajó sebességével kapcsolatos követelmények elégtelése jelentette. El kellett ugyanis értnünk azt a sebességmaximumot, amelyet ebben a súlykategóriában a dunai hajózás lehetővé tesz. De gondolni kellett a hajó sebességéből eredő hullámképzés mérséklésére is, továbbá a mozgékonyaságra, a stabilitásra és a hajó szilárdságára. Biztosítani kellett a hajó közlekedési lehetőségét a rendkívül alacsony vagy a rendkívül magas vízállások, sőt még a légzállások esetére is. Gondoljuk el, hogy a leggyorsabb dunai személyszállító hajó sebessége sem haladja meg a 26 km/h sebességet. Ez egyaránt vonatkozik a vízbuszokra vagy a legnagyobb személyszállító motorosokra és gőzbökre. A T. 1. jelű tüzoltóhajó sebessége viszont eléri a 30 km/h sebességet. A sebességi követelmények kielégítése érdekében meg kellett tervezni és le kellett gyártani az úgynevezett félsikló hajótestet, amely magyar viszonylatban elsőnek mondható. De meg kellett tervezni és le kellett gyártani a 12. Jvf. 13,5/17 típusú hajófőmotorokat is, amelyek — a súlyukhoz viszonyított teljesítményükkel — a legkorszerűbb magyar dieselmotorok.

A T. 1. jelű tüzoltóhajó a magyar hajógyártásban teljesen új elveken épült. Építését érthetően huzamosabb kísérleti munka előzte meg. A kísérleti és kutató munkákban külföldi intézmények is közreműködtek. Mint minden új gyártmányban, a T. 1. jelű tüzoltóhajónak is több apróbb jelentőségű hiányossága van még, amelyeket fokozatosan ki kell küszöbölnünk.

K. A.

Parancsnoki fülke a kormányossal és a kapitánnyal



13.

MINDEN MEGYE MEGVALÓSÍTHATJA!

Hogyan oldotta meg Tolna megye a tűzjelzés és a vízszerezési helyek biztosítását?

Tavaly július 11-én, a megyei tanács vb előtti szokásos évi beszámolóján határozati javaslatot terjesztett be elfogadásra az osztályparancsnokság vezetője. Azt javasolta, hogy a tűzjelzés komoly problémáját a megye valamennyi községében a telefonok „berepülözésével” oldják meg.

Egyetlen ellenvetés sem hangzott el, sőt, a végrehajtóbizottság utasította a pénzügyi osztály vezetőjét a „berepülözés” járó költségkihatás felmérésére, s arra, hogy e célra az ideiglenes költségvetésben biztosítsa a szükséges összeget.

Igy indult el a gyakorlati megvalósítás útján a Tolna megyei tűzrendészeti osztályparancsnokság életrevaló kezdeményezése, találkozási a megyei tanács egyértelmű támogatásával.

ELSŐ LÉPÉSKÉNT az osztályparancsnokság utasította az I. fokú tűzrendészeti hatóságokat, hogy a berepülendő telefon elhelyezésének lehetőségét minden községben a helyi tanáccsal és az önkéntes tűzoltóparancsnokkal együttesen állapítsák meg.

Az intézkedés nyomán mindenütt azonnal akcióba léptek és a helyi adottságok figyelembe vételével valamennyi tanács megoldotta a tanácsházán levő „berepülőzött” telefon hozzáférhető elhelyezését. A hozzáférhetőséget elsősorban az önkéntes tűzoltókkal és a tanácsi dolgozókkal ismertették, de egyidejűleg módot találtak annak a község lakossága körében történő propagálására is.

A GYAKORLATI MEGVALÓSÍTÁS szinte községenként változik. Egyes helyeken a tanácsház folyosóján falba süllyesztve üveglappal elzárva helyezték el a készülékeket. A készülék mellett ott van az osztályparancsnokság által sokszorosított segélynyújtási terv, a tűzoltóság hívószáma és a tűzjelzés alkalmával jelentendő adatok felsorolása. Olyan megoldást is alkalmaznak, hogy munkaidő után a folyosón egy asztalkára helyezik el a „berepülőzött” készüléket.

Ahol a parancsnok, vagy a helyettese a tanácsház közelében lakik, a telefon helyisége kulcsának másodpéldányát náluk helyezik el, de olyan megoldás is ismeretes, hogy a kulcsot üvegezett kazettában hozzáférhető helyen helyezik el és ahhoz szükség esetén az üveglap betörésével lehet hozzájutni.

Az ismertett intézkedésekkel egyidejűleg a „berepülőzött”

készülékek helyét 50x15 cm-es, fehér alapú, piros szegélyű „jelző állomás” feliratu zománczott táblákkal látták el.

Minden eshetőségre készen a községekben levő valamennyi alkalmas telefont nyilvántartásba vették, tűzjelzés céljára kijelölték és az épületeket az előbbi táblával jelölték meg.

A HELYI LEHETŐSÉGEK FELMÉRÉSE UTÁN minden nác az osztályparancsnoksághoz juttatta el a tábla megrendelése annak a Bonyhádi Zománcgyárral történő legyártatását közölte, tilag intézték. Ahol a községekben sok készülék van, ott az a jár nagyobb költségkihatás miatt folyamatosan biztosítják a látat.

A megyeszékhelyen az ismertett megoldás nem lenne a vezető. Itt olyan formában kívánják megoldani a tűzjelző állomásokat, hogy bizonyos körzeteken belül az arra legalkalmasabb fekvésű épületekben levő készülékeket nyilvánítják jelző telefonná, ilyen módon biztosítva a város minden részében gyors tűzjelzés lehetőségét.

Mint ismeretes, eddig még megoldatlan, hogy munkaidő végeztével a községek telefonon érintkezésbe léphessenek egymással. Ezt a komoly nehézséget úgy hidalja át az osztályparancsnokság, hogy valamennyi községből bekéri a „berepülőzött” készülékek számát. A nyilvántartást az osztályügyeletlen helyeikre amennyiben valahonnan tüzet jeleznek, akkor a kölcsönös gélynyújtásra kijelölt község, esetleg községek önkéntes tűzoltókat az ügyeletet tiszt minden további nélkül riaszthatja.

*

RÉGÓTA KOMOLY PROBLÉMÁT OKOZOTT a vízszerezési helyek megnyugtató módon történő megjelölése is. Az osztályparancsnokság úgy kívánta ezt megoldani, hogy első ténnyel utasította az I. fokú tűzrendészeti hatóságait a községi vízszerezési helyek pontos felmérésére. A felmérés munkálatait tiszték erre alkalmas tiszthelyettesek végezték a helyi tanácsokkal és községi tűzoltóparancsnokokkal közösen. A feladat végső határidejét a múlt év december 31-ében állapította meg az osztályparancsnokság.

A felmérés egyrészt a legalkalmasabb vízszerezési helyek választását, másrészt pedig ezek egyöntetű megjelölését célozta. A vízszerezési hely milyenségétől függő tábla helyét már a felmérés alkalmával kijelölték. A felmérést követően a tanácsház jegyzőkönyvet vettek fel, amelyekben rögzítették a táblaszükségletet és azt a tényt, hogy a tanács kötelezi magát a táblák megrendelésére, illetve az ezzel járó költségkihatás egyidejű biztosítására.

A jegyzőkönyveket az I. fokú hatóságok összegyűjtötték és szükséges táblák elkészíttetésére vonatkozó tanácsi megrendelésekkel együtt eljuttatták az osztályparancsnoksághoz, s az alapján intézkedett legyártásukról a Bonyhádi Zománcgyárral.

HÁROMFÉLE TÁBLÁT ALKALMAZNAK a megye területén a vízszerezési helyek megjelölésére. A „K” jelű táblával a kiterjedésű szerek részére alkalmas, 6–20 m³ oltóvizet biztosító vízforrásokat jelölik meg. A 20 m³-en felüli gépierejű szerek megjelölésére alkalmas vízmennyiséget adó helyeket „G” jelű táblával jelölik meg. A harmadik táblát a községekben átviteli útvonalon lévő, a vízszerezési helyhez vivő út, utca keresztveződésénél, s az vízforrás irányát és a táblától való távolságot is feltüntetik. I. szerint 1962-re a megye minden községében folyamatosan megjelölik a vízszerezési helyeket.

ÜGY TERVEZIK, hogy a munkálatok befejezése után minden község vízszerezési helyeit utca, ház-, illetve helyrajzi számmal nyilvántartásba veszik, azt sokszorosítják, s egy-egy példányt az állami egységek készletébe szerelvényekben elhelyezik.

A messzemenő alaposágra jellemző, hogy a vízszerezési helyek felmérését, a leghátrább időszakban végezték, s ilyen formában kedvezőtlenebb vízszerezési lehetőséget vettek alapul az alkalmas vízforrások kijelölésére.

Talán szükségtelen is megjegyezni, hogy a tűzjelzési és vízszerezési problémák megoldása a Tolna megyei tűzrendészeti és tanácsi szervek közös munkájának eredménye, s mindez annak bizonyossága is, hogy ahol a megyei tanács tisztán látja a megye tűzvédelmi körülményeinek biztosításában reáharulási adatát, ott szinte nincs és nem is lehet megoldhatatlan nehézség.



Akik még soha nem voltak elsők

OSTANÁBAN, hogy az öt-
éves jubileum megünneplé-
re készülnek, Fett József,
sb Mátyás József, Raczkos
József, meg a többi öreg
ukran emlegeti a régmúlt
ket. Kedves emlékeket, derüs
téneteket elevenítenek fel az
jkorai bajtársokról, akik ezt
nevezetes évfordulót — saj-
s — már nem érhették meg.

pedig — mondogatják —, ők
szívesebben éltek volna
ben a mostani világban, am-
r a még négyszáz lakost sem
mialló kis községet balóban
hány kilométer, és nem való-
jgal egy egész évszázad vá-
ztja el a közeli nagyvárostól.
llyan világot minden házbán,
esténként a művelődést ott-
nban jól öltöztött és jóllakott
berek nézik — mégpedig fő-
több kritikus szemmel — a
evízió műsorát. Talán egy-
l csak a gyakran térdig érő
r emlékeztet a nem is olyan
gyon régmúlt időkre — leg-
ibbis a kis falu külső arcu-
át illetően. Mert a termelő-
ívetkezet munkájában azért
cskán akad még javítani való,
r, ami azt illeti, a körülmé-
ekhez képest igazán nem
szul zárták az évet.

A HATALMAS VÁLTOZA-
DK — akárcsak másutt — itt
szinte teljesen átfomálták a
stület munkáját. S hogy
ennyire kedvezően, azt min-
nnél jobban bizonyítja az a
ny, hogy az elmúlt nyolc esz-
ndó során egyetlen tüzeset
m volt a községben, és né-
ny alkalomtól eltekintve —
nikor a szomszédból kértek
gítséget —, csak a gyakorla-
zásra használták a példás
ndában tartott fecskendőket.

Egy valamiben azonban —
ljnos — nem hozott változást:
elmúlt tizenhét esztendő-
ők községbeli versenyraj-
gyanis még sohasem szerzett
sőséget. Igaz, nyolc-tíz évvel
előtt még eléggé akadozott a
stület munkája, de azóta, hogy

Balaton István pedagógus, a
helybeli iskola vezetője lett az
elnök, és Gáspár Zoltán meg
a parancsnok, szinte minden al-
kalommal ott voltak a zókiak
a küzdő felek sorában. Az igaz-
ság kedvéért meg kell monda-
nunk, hogy eddigi szerepléseik
korántsem voltak „leégések”,
sőt általában tisztas helyezése-
ket szereztek, hiszen a mezőny
első felében végeztek. S ez
Baranya megyében feltétlenül
jó eredménynek számít, mivel



Raczkovics József bácsi, aki
sok évtizeden át odaadón
munkálkodott a testületben

egy egy járásban olykor ötven-
nél is több község csapata
küzd az elsőségért.

— HOGY EDDIG MIÉRT
NEM TUDTUNK GYŐZNI? —
ismétli kérdésünket Gáspár el-
társ. — Őszintén szólva nem so-
kat gondolkoztunk ezen, és —
teszi hozzá mosolyogva — nem
is igen bánkódtunk miatta. Per-
sze, azért soha nem adtuk fel
a reményt, hiszen tagjaink jó-
részt fiatal emberek, s ami fel-
készültségüket illeti, igazán csak
az a bizonyos néhány másod-
perc választja el őket a na-
gyobb sikerrel szereplőktől. Ha-
nem azért, ha a járási verse-
nyen nem is, de más jellegű
összezsapásokon voltunk már,

sőt, remélhetőleg leszünk is el-
sők...

Megtudtuk, hogy az elmúlt
év őszén versenyre hívták a
szomszédos bodaiakat és bicser-
diákat, mivel úgy gondolták,
időnként nemcsak a másodper-
cek megtakarításában, hanem
abban is kell, sőt érdemes ve-
telkedni, hogy melyik testület
tartja nagyobb rendben a szer-
tárát, és melyik község gazdál-
kodik a legjobban a rábizott ér-
tékes felszerelésekkel.

— A tavalyi sikeren jel-
buzdulva — újságolta Balaton
elvtárs — elhatároztuk, hogy
április 4. tiszteletére ismét
meghirdetjük a versenyt —
mégpedig más „ellenfelekkel”
és némileg más feltételekkel.
Az április 4-én eldöntendő ver-
senyre Aranyosgyárdány, Baksa,
Szabadszentkirály és Velény
község önkénteseit hívtuk meg.
Reméljük, hogy valamennyien
részt vesznek a vetélkedésben.
A feltételeket a következőkben
határoztuk meg: Melyik község-
ben gondozzák a legodaadóbban
a felszereléseket? Kinek van
a legjobban rendben tartott és
a legtöbb szemléltető eszközzel
ellátott örszobája? És, hogy
igazán versenyszerű legyen az
összezsapás: az értékelés nap-
ján egy-egy férfirajjal házi-
versenyt is rendezünk.

AZ ELLENFELEKNEL EZ-
ÜTTAL NEM JÁRTUNK, Zókon
viszont alaposan körülnéztünk,
és abból, amit láttunk és hal-
lottunk, joggal feltételezzük,
hogy a kezdeményezők igen-
csak „rámennek” a győzelemre.
Ami persze a végső sorrendet
illeti, ebbe a többieknek is
lesz beleszólásuk. Mindenesetre,
akárhogyan alakul majd a ver-
seny sorsa, annyi bizonyos,
hogy minden résztvevő sokat
nyer, feltéve, hogy — a kezde-
ményezőkhöz hasonlóan — ők
is komolyan veszik a vetélke-
dést.

DE NEM VÁGUNK AZ ESE-
MÉNYEK ELÉ. inkább „csen-

Akik szeretnének elsők len-
ni: Kiss Tóth Ernő, Filipovits
István szertáros, Ózdi
Gyula, Nagy József és László
József



Ha mindenütt ilyen rend
volna...



Tanácskozik a „vezérkar”:
Balaton István elnök, dr.
Mátis István vb-titkár és
Gáspár Zoltán parancsnok

desen” megjegyezzük, hogy sok
többszörös „bajnokcsapat” pél-
dát vehetne az itteniektől. Pati-
kai tisztaságú kis szertárak kör-
nyékén ugyanis téglán-nyáron
egyforma buzgalommal folynak
a gyakorlatok, és ellenőrző
munkájukat is becsülettel ellát-
ják. Mindezek mellett községük
szépítéséből is derekasan ki-
veszik a részüket. Dr. Mátis
István, a munkájukat minden-
ben támogató tanács titkárn
büszkén említette, hogy az ön-
kéntes tüzoltók ügyszólván ki-
vétel nélkül értékes községfej-
lesztési munkát is végeznek —
amire bizony szükség is van,
mivel a kis községnek elég ke-
vés az anyagi lehetősége.

Még valamit: a tanács a ren-
delkezésre álló kevésből is a töle
legjobban telhetően megoldotta
az egyenruha-ellátást! S a tigha
hinnénk, hogy ezt bárki is ne-
hezményezné a községben. Sőt
ellenkezőleg: bár a zókiakat
jóformán alig ismerik a szom-
szédos járásokban, s eddig még
nem iratkoztak fel a „sücsstar-
tók” listájára, az elmaradt hír-
névért bőségesen kárpótolja
őket a község szeretete és meg-
becsülése — amit valóban meg
is érdemelnek.

EGYÁLTALÁN NEM LEHE-
TETLEN tehát, hogy — akár-
csak néhány élvonalbeli labda-
rúgó-csapatunknak — nekik is
éppen a jubileumi évben sike-
rül megnyerniük majd a baj-
nokságot... A férfiraj minden-
esetre erősen készül, s ha az
idén talán nem is, de két-há-
rom év múlva komoly esélyes
lehet a leánycsapatuk is, amely
éppen ezekben a napokban
szerveződik...

Van-e légszák?

Amennyiben feltesszük ezt a kérdést egy tüzoltónak, az illető körülbelül így válaszol: „Ha a szivatómlőt a fecskendő szivattyúja és a vízforrás között úgy szerelik meg, hogy a szivatómlő valamilyen oknál fogva magasabbra kerül a fecskendő szivócsoncjánál, a légtelenítés nem jár sikerrel, mert légszák keletkezik.”

Nézzük meg, igaza van-e a választ adó tüzoltónak! Az elmúlt év során ugyanis több kísérletet végeztünk annak megállapítására, hogy a szivatómlőben milyen körülmények között alakulhat ki légszák. A kísérletek során azt tapasztaltuk, hogy a légszák keletkezésére — és működést gátló hatására — vonatkozó régebbi ismereteink nem helytállóak. Megjegyezzük, hogy a kísérleteket különböző típusú és teljesítményű fecskendővel, különböző hőmérsékletű viszonyok, különböző szivómélységek és a szivóvezeték különböző méretű túlelése mellett végeztük.

A kísérletek ismertetése

Az első kísérletet 400 l/p-es kismotorfecskendővel végeztük, amelyet a talaj felett 90 cm magasan helyeztünk el. A kismotorfecskendő szivócsoncja és a víz felszíne közötti szintkülönbség 110 cm volt. A szivatómlőt úgy helyeztük bele a vízforrásként használt medence vizébe, hogy a szivócsonc és a szivatómlő legmagasabb pontja közötti 1 m-es túlelése legyen. A teljes szivómélység így 210 cm volt. A vízforrás eléréséhez mind a négy szivatómlőt igénybe vettük, mivel a fecskendő és vízforrás közötti távolság 680 cm volt. Ezután működésbe helyeztük a kismotorfecskendőt, és 20 mp-es légtelenítés után minden nehézség nélkül folyamatos működést tudtunk biztosítani.

1. sz. rajz

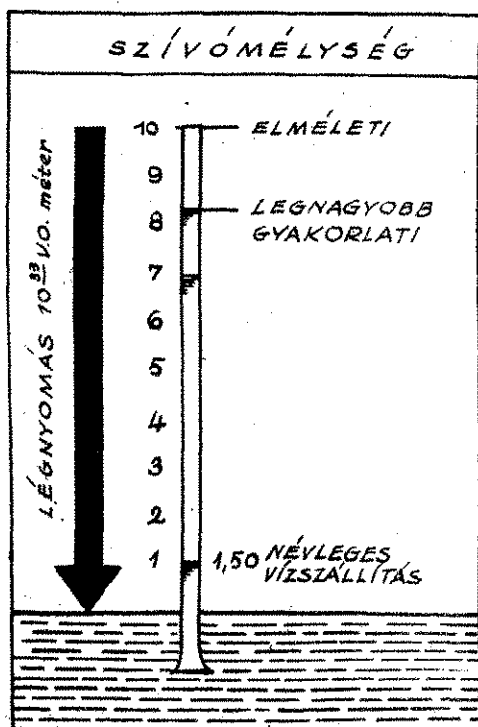

A további kísérletek eredményei:

A kísérlet idején a levegő hőmérséklete $16,4\text{ }^{\circ}\text{C}$, a tengerszintre átszámított légnyomás $758,1\text{ mm}$, a víz hőmérséklete pedig $20\text{ }^{\circ}\text{C}$ volt.

A második kísérlet alkalmával mélyebb vízszintű vízforrásokat vettünk igénybe. A kísérletet $1000\text{--}2500\text{ l/p}$ -es gépjárműfecskendővel és kézi működésű dugattyús lajtécskendővel végeztük.

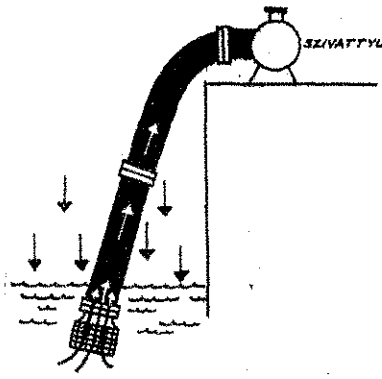

2. sz. rajz

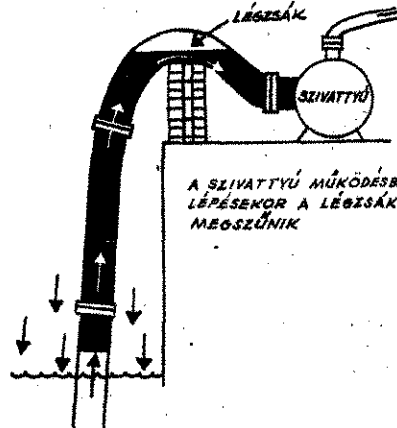

3. sz. rajz

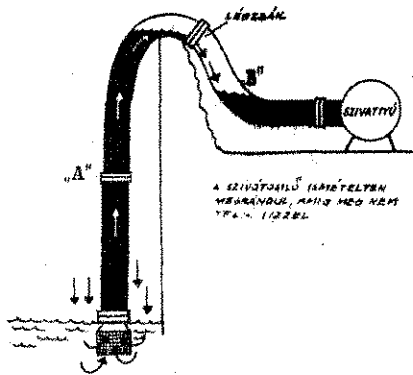

4. sz. rajz

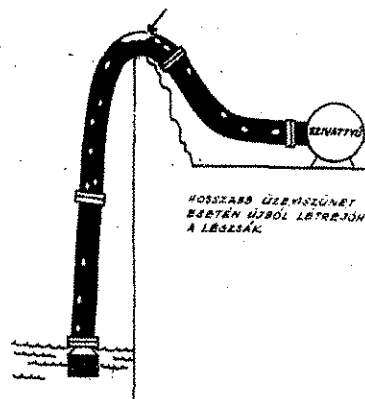

5. sz. rajz

A kísérletek adatai:

A kísérlet idején a levegő hőmérséklete $+10\text{ }^{\circ}\text{C}$, a légnyomás értéke $756,2\text{ mm}$, a víz hőmérséklete $12\text{ }^{\circ}\text{C}$ volt. A kísérleteket Budapest környékén kb. azonos tengerszint feletti magasságban végeztük. A kísérletek eredményeivel végződtek, egyetlen esetben sem kellett kudarcról beszámolnunk.

A légszákkal kapcsolatos téves nézetek tisztázása céljából először is meg kell vizsgálnunk a légtelenítés folyamatát.

A légtelenítő berendezés és a szivattyú szerepe a víz továbbításában

Ahhoz, hogy a víz a megszerelt szivóvezetékén át a szivattyúba jusson, a szivatómlő-vezetékben és a szivattyúban lég-

ritka teret kell előidézni, vagyis a szivatómlőben és a szivatómlőben ura belső légnyomás értékét a külső légnyomásához viszonyítva, csökkenteni. A légtelítési tér előidézése után az üzemben levő víz a külső légnyomás — a földet körülvevő légréteg négy centiméterenkénti 1 kg súlyának (vízoszlop méter) — hatására behatol a szivatómlőbe.

A szivatómlőbe jutott víz egyenletesen folyamatosan feltölti a szivatómlő zetéket, eljut a szivattyúig, miközben gyözi a szűrőkosárban és szivatómlő felépítő sűrűdést. A légtelenítés folytatásával a légtelítési tér a szivatómlő víz továbbítása már az üzembe helyezett szivattyú feladata.

A szivattyú üzembevezetésekor centrifugálszivattyúnál a járókerekek

dugattyús szivattyúknál pedig a dugattyúk — a szivattyúba jutó vizet a szivócsoncok kinyitása után továbbítják a szivóvezetékbe, miközben a légtelenítés során a szivatómlő-vezeték lassan áramló víz sebességét a dugattyú mértékig felgyorsítják.

A légszák keletkezésének a szivóvezetékben áramló víz viselkedését kell vizsgálnunk — mégpedig túleléssel és túleléssel szerelt szivóvezetékben.

A víz viselkedése a túleléssel szerelt szivóvezetékben

A szivóvezeték és a szivattyú fele egyenletesen megy végbe. A szivóvezeték beáramló víz fokozatosan feltölti a szivatómlőt, majd a szivatómlő ilyen elhelyezésénél teljesebb légszák nem jöhet létre.

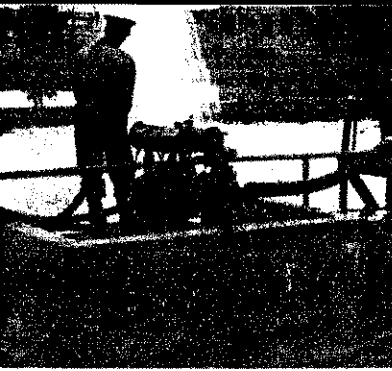

víz viselkedése a túlemeléssel szerelt szívóvezetékben

A víz a szívótömlő-vezetékben egyenlően emelkedik a szívótömlő alsó falmagasságáig. A szívótömlő alsó falmagasságabb pontján megszűnik a víz emelkedése, s a víz a legmagasabb pont mintegy gát — felett átbukik a leő ágba, miközben a leszálló ágat és a szivattyút feltölti. A leszálló ág és a szivattyú feltöltése után a túlemelés hea túlemelés magasságától s a szívótömlő hajlításának mértékétől függően nagyobb légszák keletkezik.

A szívótömlő hajlításának szöge túl éles, s a szívómélység, illetve túlemelés nem túl nagy, a szivattyú behelyezése után, amikor a szivattyú leve a nyomócsonkot lassan kinyitja, a folyamatossá fokozza a vízelvételt szívóvezetékéből, a víz mozgása a szívótömlőkben felgyorsul, és magával ragadja a túlemelés pontján légszák formájában jelenlévő levegőt. A légszák így megkeletkezik, s a víz kitölti a szívóvezeték keresztmetszetét.

Nemcsak a szívómélység túl nagy, túlemelés pontján túlságosan élesen történik a szívóvezeték hajlítása, szívóvezetékben kialakuló légszák a telen szivattyúkezelés mellett lehetetlenné teszi a működést. Ilyenkor ugyan szívótömlő „A” ágában felemelkedő a gát felett átbukik a „B” ágba, s a víz fel a szivattyút és a szívótömlő részét, hogy a „B” ág nagy része üre maradjon. Ha ilyen esetben befejezzük a légtelenítést — mivel a víz a légtelenítéshelyezésén megjelent —, s a szivattyút üzembe helyezve, a nyomócsonk kinyitjuk, néhány másodperces működés után megszűnik a vízszlop, mert a szívótömlő „B” ágában és a szivattyúlevő víz elfogy, és a nyomócsonkát levegő jut a szívótömlő-vezetékbe. A levegő hatására akkor a szivattyú „A” ágában levő vízszlop is megszűnik, ezért a légtelenítést újra kell kezdenünk.

kerüljük a légszák hatásának elkerülése érdekében

Kerüljük a szívóvezeték éles szögű megfordítását; ha ez elkerülhetetlen, akkor a légtelenítés folyamatát a víz megjelenése tovább kell folytatnunk; a szivattyút a víz légtelenítő berendezésnél való megjelenéskor üzembe kell helyoznunk, de a nyomócsonkot csak lassan, óvatosan szabad kinyitnunk, s a vízelvételt óvatosan kell növelnünk.

dezésnél való megjelenéskor üzembe kell helyoznunk, de a nyomócsonkot csak lassan, óvatosan szabad kinyitnunk, s a vízelvételt óvatosan kell növelnünk.

Az üzem alatt tovább működő légtelenítő berendezés kiragadja a szívóvezetékben maradt levegőt, amely „pattogással” távozik a sugárcsöveken át. A „pattogás” megszűnésével a légszák is megszűnik, s a víz teljesen kitölti a szívótömlő keresztmetszetét, tehát a működés zavartalanul válik.

Ha ez után hosszabb ideig beszüntetjük a fecskendő üzemeltetését, a szívótömlőben a kapocspár és a szivattyú tökéletes tömítése következtében levegő szívárog be, és a legmagasabb ponton újból kialakulhat a légszák. A levegő ugyanis minden irányból a legmagasabb pont felé igyekszik s ott összegyűlve légszákot képez. A fecskendő újbóli üzemeltetésekor az áramló víz az így felgyűlemlett levegőt magával ragadja s a légszákot megszünteti. Ha a szívótömlőben összegyűlt levegő már megakadályozza a vízáramlás ismételt megindulását, úgy csak az újabb légtelenítés után lehet megindítani a vízszállítást.

Amit még feltétlenül tisztáznunk kell

Felvetődik a kérdés: Nem káros-e a hosszú ideig tartó légtelenítés a légtelenítő berendezésekre? A megválaszolásnál különbséget kell tennünk a légtelenítő berendezések között. Gázszár-légtelenítő berendezésnél a szokásosnál hosszabb ideig tartó légtelenítés semmi esetre sem káros. A körforgólapdugattyús légtelenítő hosszabb ideig való működtetését azonban lehetőleg kerülni kell. Amennyiben a légtelenítés idejének lerövidítése nem lehetséges, még mindig nem kizárt a hosszabb ideig tartó légtelenítés lehetősége. Ilyenkor azonban fokozott gondot kell fordítanunk a légtelenítőberendezés olajjal való feltöltésére.

A kézi működtetésű dugattyús és a vízgyűrűs légtelenítésű fecskendőknél a hosszabb légtelenítési idő nem lehet káros hatással.

Összefoglalásképpen megállapíthatjuk:

A gyakorlati kísérletek eredményei szerint nem helytálló az a — széles körben elterjedt — tévhit, hogy a szívótömlő-vezeték túlemelése esetén keletkező lég-

zsák megakadályozza a víz felszívását. A vizsgálatok, valamint a külföldön szerzett tapasztalatok mind azt bizonyítják, hogy a helyes légtelenítés és a szivattyú helyes kezelése esetén jól tömített szívótömlő-vezetékkel akadálytalanul vételezhetünk vizet a vezeték túlemelése esetén is.

cz. Nagy Sándor
t. hdgy.

1. sz. táblázat

A fecskendő teljes száma (l/ps)	Szánkötőbesség a vizszint és a szívó- csonk között (cm)	Túlemelés a szívó- tömlő vezetéknel (cm)	Teljes szívómélység (cm)	A szivócsonk és a vizforrás közti távolság (cm)	A felhasznált szívó- tömlők száma (db)	A légtelenítés ideje (mp)
800	20	250	270	550	5	30
1000	90	135	225	500	4	20
1500	100	185	295	560	4	60
2500	130	457	587	450	5	90



2. sz. táblázat

A fecskendő teljes száma (l/ps)	Szánkötőbesség a vizszint és a szívó- csonk között (cm)	Túlemelés a szívó- tömlő vezetéknel (cm)	Teljes szívómélység (cm)	A szivócsonk és a vizforrás közti távolság (cm)	A felhasznált szívó- tömlők száma (db)	A légtelenítés ideje (mp)
1000	250	450	700	400	7	52
2500	250	452	702	450	8	56
2500	704	180	894	200	6	150
lajt fecskendő	200	180	380	300	4	56

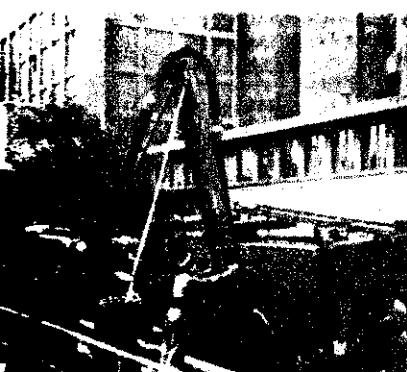

MAGYARORSZÁGI LEVELEZŐNK Szerkesztés Benedek

Bemutatóra készülnek

A szödi önkéntes tűzoltótestület kollektívája évek óta példásan és fegyelmetten dolgozik a község tűzvédelme érdekében. Munkájukban messzemenően támogatja őket a helyi párt- és KISZ-szervezet s a községi tanács vezetősége is. Az elért eredményekben nagy szerepe van Dinka Andrásnak, a testület parancsnokának, akit önzetlen, lelkes munkájáért faluszerte szeretnek. Sok tekintetben neki köszönhető, hogy a testületi létszám állandóan növekedett, sőt csaknem megkétszereződött.

rében tartott közgyűlésén tározta, hogy a színjátszóportot újjáalakítják. Azó kultúrosok lelkesen tan s készülnek a „Százházadalom” bemutatójára. A bák Szlusni Sándor teci irányításával szorgalmi folynak. A kultúrmin különösen Petrás József rányik István, Mészáros (ifj. Juhász József, Dink zsebet, Dinka Rozália, Margit, Tomecskó Julian, Kiss Veronika jeleskedik

Juhász Fe
tű. fhdg
Vác

A testület múlt év decembe-

Ahol mindenki olvas

Alosztályunkon ismételtelen megrendeztük a már hagyományossá vált könyvhetet, amelynek évről évre nagyobb sikere van. A könyvvásárlók és az eladott könyvek száma állandóan növekszik. Amikor először rendeztünk alosztályunkon könyvhetet, az elvtársak — egy-két kivételtől eltekintve — nézegették és dicsérgették ugyan a szép könyveket, de csak igen keveset vásároltak. Később a megvásárolt könyvek mégis kézzől kézre jártak, s fokozatosan mind többen barátokoztak meg a könyvekkel. Időközben sok új kötettel gyarapodott az alosztály szépirodalmi könyvtára is.

Az elvtársak majdnem kivétel nélkül elvégezték az általános iskola nyolc osztályát. Az elmaradtak most végzik a tanulmányaikat, és többen középiskolába járnak.

Az iskolában kötelező olvasmányok is hozzájárultak ahhoz, hogy mind szorosabb barátsággot kötöttek a könyvvel. Állandóan nő a szépirodalmi könyveket rendszeresen olvasók száma. Érdeklődésük meg lehetőségen széleskörű: szinte lehetetlen felsorolni, hogy melyik író milyen könyvet keresik a legjobban. Rövid idő

alatt elfogyott pl. Gárdonyi: „Egri csillagok” c. könyve, úgyhogy utánrendeléssel kellett pótolni. Keresettek voltak Jókai, Mikszáth, Petőfi és Arany művei s az új magyar írók közül Berkesi-Tardos: „Kopjások”, Urbán Ernő: „Füst” c. műve, továbbá Tabi Ernő szatirikus írásai. Növekedett az érdeklődés a különféle — világmossági, méhérszeti és kertészeti stb. — szakkönyvek iránt, s mivel a könyvhét egybeesett a félévi bizonyítványosztással, többen vásároltak gyermekeik részére ifjúsági és meséskönyveket is.

Összesen 150 könyvet vásároltak 2300 Ft értékben. Ez is bizonyítja, hogy az elvtársak általános műveltsége növekedett, s ennek kapcsán nőtt irodalmi igényük is. Jellemző pl., hogy ma már nem az olcsó könyveket keresik, hanem sokkal inkább a könyv tartalma és írója szerint válogatják a könyveket. Egyébként sokan tagjai a helyi könyvtárnak is, sőt néhányan már értékesnek mondható saját könyvtárral is rendelkeznek.

Balogh József
tű. fhdgy.,
Szeghalom

Megérdemelték a dicséretet

Az egyik ködös hajnalon baljóslatúan megzörrent a hevesi önkéntes tűzoltóparancsnok házának ablaka. A zörgetés hangos: „Tűz van! Eg a »Petőfi« Tsz lóistállója!” kiáltás követte.

A parancsnok kiugrott az ágyból, sebtében magára kapkodta ruházatát, s máris rohant... Bizony, ezen a hajnalon harangongatás ébresztette a hevesi önkénteseket s a lakosságot... Pár perc múlva az első szer már elhagyta a szertárat, s nem sokkal utána kivonultak a lóvontatású és kézi működtetésű szerek is...

A kárhelyen dühöngött a pusztító tűz. Úgy látszott, mintha el akarná nyelni az egész épületet. Az önkéntesek nem késlekedtek: percek alatt megszervezték az állatok mentését, s egyidejűleg megkezd-

ték a tűz oltását is. Ezután megérkezett — a már korábban segítségül hívott — egri alosztály két egysége is. Az államiak és a községiek együttes munkáját siker koronázta: rövid időn belül megfékeztek, illetve eloltották a tüzet.

A sikeres beavatkozás elsősorban az együttes munka eredménye volt, de elismerés illeti az önkéntesek — mint első beavatkozók — gyors és szakszerű munkáját. Az osztályparancsnokság nem is fukarkodott az elismeréssel: az önkéntes parancsnokot s az oltásban részt vett önkéntes egység valamennyi tagját osztályparancsnoki dicséretben részesítette.

Simon Lajos
tű. ftörm.,
Heves

Tovább szorgalmazzuk!

A hajdúnánási alosztályparancsnokság beosztottjai az elmúlt évben derekasan kivették részüket a megelőző tűzrendészeti munkából is, s főleg a lakóházak felülvizsgálata, valamint az ipari és mezőgazdasági objektumokban folytatott tűzvédelmi propagandamunka terén értek el említésre méltó eredményeket.

A lakóházak tűzrendészeti felülvizsgálatát jóval a határidő előtt befejeztük. A tapasztalt szabálytalanságokat megszüntettük, illetve határidőt szabtuk meg azok megszüntetésére. Örvedetes, hogy a háztulajdonosok kivétel nélkül

eleget tettek a követelmények, ezért nem is került lakóházi vonatkozásban bálysertési eljárásra.

Propagandamunkánkat, terv szerint végeztük. A helyre eljutottunk, csup hány tsz-ben nem sikerült tartanunk a beütemezett pagandaelőadást.

Tervünk az, hogy szorgalmazzuk a beos megelőző természetű tevé ségét, s ebbe a munké vonjuk a nemrégiben tályunkra került elvtárs

Puja G.
tű. hc

Ne csak ígéret legyen!

Kis község vagyunk, és testületi vonatkozásban sem számítunk a nagyobbak közé. Létszámunk 30, tehát csaknem kétszerese az előirtnak. Egyenruhával 24 önkéntesünk rendelkezik. Az egyenruhák többségét községfejlesztési alapból, illetve a község lakóinak önkéntes hozzájárulásával vásároltuk. Területfelelőseink jól dolgoznak — nagyrészt nekik köszönhető, hogy 1957 óta nem volt tüzeset a községben. Szorgalmukra jellemző, hogy már december 20-ára végeztünk az első ellenőrzéssel, s hamarosan befejezzük a másodszori ellenőrzést is.

Fájó „pontunk”, hogy kismotorfecskendők, hogy mozdonyfecsk megbízható, s minden tben kifogástalan „sunk”, azonban — érth nyagon fáj a szívű 400-as után is. Az os rancsnokság annak idej ígérte, hogy a lecerél fecskendők helyett m II. negyedévében bizt munkra egy kismotor-dőt. Szeretnénk, ha ez ret mostmár valóra is

Határvölgyi
önk. tűzoltó
Csabi

Köszönet a jó munkáért

Kecskeméti Zilahi Sándor Bánffy u. 22. sz. alatti portáján nemrégiben — a szabálytalanul üzemeltetett húsfüstölőből kipattant szikrából kifolyólag — tetőtűz keletkezett. A tűz az erős szél következtében rendkívül gyorsan terjedt, úgyhogy féltől volt, hogy a környező házakra is áttérjed. A kecskeméti alosztály kivonult egységei sikeresen avatkoztak be, s gyors és szakszerű munkájukkal rövid idő alatt elhatá-

rolták, majd eloltották Zilahi Sándor károsí ben mondott köszönet oltók eredményes mu s hangsúlyozta: „A tű munkájának közs hogy a kigyulladt h részét megmentették, nem váltunk hajléktal közsődnő levelet a lakóházak tulajdonosa írták.

Nép
tű.
Kec

z elmúlt év során Szabolcs-yei viszonylatban közel 60 forintos megtakarítást értek el a különböző laktanya-akvitási, tatarozási stb. munkákkal. A legtöbb megtá-ással (35 ezer forint) a szalkaiak dícselkedhetnek, a nyíregyházi alosztály kolívája is alig maradt el öttől. A többségében tár-almi úton végzett munká-k során különösen Mihalku-ai, Vadász, Pável, László-sik, Jármí, Uri, Szabó, Ósz,ók, Jeney, Takács, Plausz,ogh, a két Dobos, Bodnár,1 és Kulcsár elvtárs jeles-ett.

lonostori János tű. örgy.,
egyháza)

községi tanács nemrégiben ezer forintos biztosított rruha vásárlására. Mivel az összeg kevésnek bizo-lt az igények kielégítésére, döntöttünk, hogy a biztosí-összeget csak az anyagot iroljuk meg, a hozzávalót a varratási költséget pedig

mi fedezzük. Ezzel a megoldás-sal elértük, hogy mostmár va-lamennyi testületi tag számára sikerült egyenruhát biztosíta-nunk.

Számottevő eredményeket ér-tünk el a lakóházak tűzrendé-szeti felülvizsgálata terén is. E munka végzése során igen sok segítséget kaptunk Galamb-os Sándor kéményseprőtől és Pécsvaradi Gyula villanysze-relőtől.

(Beszédés Sándor önk. tűz-oltóparancsnok, Császár)

Járásunk területén elértük, hogy a helyi párt- és a tanács-szerv vezetői rendszeresen megjelennek, illetve képvisel-tetik magukat az önkéntes tűzoltók oktatásán. Nem okoz problémát a politikai foglal-kozások levezetése sem, mivel a járási pártbizottság — a köz-ségi pártszervezeteken keresztül —, minden esetben bizto-sítja a politikai előadókat.

(Deák Pál tű. törm., Kiskun-félegyháza)

Házi gyógyfürdő

makói tűzrendészeti alosz-közvetlenül „határos” a-osi fürdővel. Ezt a kedvező ltményt úgyesen kihasznál-a makói elvtársak, s a lak-audvarban egy „házi” nyfürdőt létesítettek. A kis x2 m-es, 1 m mélységű — be-medencébe állandóan fo-a rozsdavörös színű, jód-, és rádium-tartalmú nyvíz. A medence fölét egy ép borítású deszkabódét-tek, s így a téli „üzemel-t” is biztosították. Az ed-tapasztalatok azt bizonyít-

ják, hogy a kezdeményezés nem volt hiábavaló, s amióta az elvtársak rendszeresen für-döznek, szinte teljesen meg-szűntek — korábbi — reumás panaszaik. Orvosi szempont-ból örömmel fogadtuk ezt a kezdeményezést, amely újabb bizonyítéka annak, hogy a le-leményesség milyen nagyszerű dolgokat produkálhat.

Dr. Fodor Ferenc
ro. szds.,

a Csongrád megyei Rendőr-főkapitányság vezető orvosa

Utolsóból az első...

EM Épület-asztalosipari alalnál a korábbi években lehetősen kedvezőtlen tűz-lészeti viszonyok uralkod-ak. A vállalat vezetősége el-yagolta a tűzrendészeti ikát: nem törődött a tűz-lészeti bizottság vagy az éntes tűzoltók munkájával, mibe vette a dolgozók ki-tésével s általában a tűz-almi propagandamunkával szolatos utasításokat is. z elmúlt év óta azonban — sorban az újonnan megbí-tűzrendészeti felelős s a alati igazgató öntevékeny akája nyomán — jelentős ulat következett be a vál-űzrendészeti helyzeté- Ma már ott tartanak, hogy izrendészeti határozat elő-ait — a beruházást igénylő ások kivételével — végre-ották. Újjászerveződött az

önkéntes tűzoltóság, egyenru-ha-ellátásuk biztosított, s rend-szeres az oktatásuk is.

A fejlődést nagyszerűen pé-ládza az a körülmény, hogy az elmúlt évi járási versenyen hét csapat közül a második helyen végeztek. Számottevő ered-ményt értek el a propaganda-munkában s általában a dol-gozók tűzrendészeti kioktatá-sában is. Ilyen vonatkozásban elismerést érdemel „Tűzrendé-szeti Híradó”-juk, amelyet két-hetenként rendszeresen propa-gandaanyaggal látnak el. Az épület-asztalosipariak példája bizonyítja, hogy lehet „feltör-ni” lelkismeretes és szorgal-mas munkával az utolsók kö-zül az első közé.

Szekfü Sándor
tű. hdgy,
Baja

Többször járási és megyei versenyt nyertek a zirci önkén-tesek, sőt az országos verse-nyeken is megállták a helyü-ket. Harminckett emberből — főleg idősebbekből — állt ez a kollektíva, éppen ezért elhatá-roztuk, hogy felfrissítjük a gárdát. Az eredmény: jelenleg negyvenöt tagja van a testü-letnek, s a többségük fiatal.

A községi tanács sok segít-séget nyújtott: berendezte ör-szobánkat, és még tüzelőt is biztosított, hogy a téli tovább-

képzés zavartalanul folyhasson. Természetesen az újjáválasz-tott vezetőség is mindent meg-tesz, hogy a fiatalok jól érez-zék magukat: rádiót, lemezját-zót stb. biztosított.

Osztatlan örömet váltott ki egyébként a testületi tagság körében, hogy az osztálypa-rancsnokság egy tűzoltó-gép-járművet biztosított a testület-nek.

Szegvári István
testületi elnök

Mindössze 820 Ft kár

Kiskunmajsaán történt — ja-nuár 7-én éjjel. A Tanácsköz-társaság u. 79. sz. alatti lakás-ban tűz keletkezett. A tüzet az egyik szomszéd vette észre. Azonnal jelezte ezt a rendőr-ségnek, s ezután a rendőrség riasztotta az önkénteseket.

A kivonult önkéntes tűzoltók és rendőrök zárt ajtóra talál-tak. (Mint utóbb kiderült, a ház tulajdonosa már korábban eltávozott a lakásból.) Nem so-kat késlekedtek, hanem felnyí-tották a lakást, s hozzákezd-tek a már meglehetősen elter-

jedt mennyezettűz oltásához. Mire az állami egységek a tűz színhelyére értek, az önkénte-sek teljesen eloltották a tüzet.

A keletkezett kár mindössze 820 forint volt. Dicséret illeti vett valamennyi elvtársat, de közülük is Szalai Zoltán r. örv., Kertész József önk. tű. ftörm. és Busa József elvtár-sat.

Deák Pál
tű. törm.,
Kiskunfélegyháza

Eredményesen dolgoztak

A kiskörösi önkéntes tűzoltó-testület február 11-én tar-totta évváró közgyűlését. A közgyűlésen megjelent a köz-ségi tanács elnöke és elnök-helyettese, de ott voltak a társszervek vezetői is, s a tes-tületi tagság mellett mintegy 35 főnyi kívülálló — meghí-vott — személy hallgatta a be-számolót. A közgyűlést Torgyik Pál VB-elnökhelyettes, a tes-tület elnöke nyitotta meg, majd Rácz I. György, önkéntes tűz-oltóparancsnok számolt be a végzett munkáról.

A beszámoló foglalkozott az SZKP XXII. kongresszusának jelentőségével, valamint a párt és a kormány politikájából adódó feladatokkal. Ezt köve-tően értékelte a testület ve-zetőségének és tagságának a két közgyűlés között végzett mun-káját, de egyben meghatározta a soron következő időszak leg-fontosabb feladatait is. A be-számolóból kitűnt, hogy a tes-tület tovább erősödött, s lét-számban is gyarapodott. A tes-tületi létszám jelenleg mint-egy 60 főre tehető, ez a szám azonban a rendszeres toborzó munka eredményeként állan-dóan növekszik. Jól dolgozott a kb. 40 fős területfelelősi hálózat is: több mint 13 ezer lakóházat vizsgáltak felül. A munka végzése során jelentő-sen erősödött a lakosság és a

testület közötti kapcsolatot, s to-vább javult a lakóházak tűz-rendészeti helyzete.

Elkészült — közel 60 ezer forint értékben — az új tűz-oltószertár is — a költségek-nek több mint a felét társadal-mi munkával fedezték. De ki-alakították új kultúrtermüket is, s ehhez a munkához is 20 ezer forintnyi társadalmi mun-kával járultak hozzá.

Sok szó esett a tervekről is. Ezek közül — az általános fel-adatak mellett — különösen említésre méltó a röplabda- és a tekepálya elkészítésével, a kultúr csoport és a zenekar szervezésével, továbbá a bí-liárdasztal beszerzésével, vala-mint a szertár előtti tér csi-nosításával kapcsolatos törek-vések.

A beszámolóhoz mintegy 15-en szóltak hozzá. A felszó-lalók többsége kritikusan és önkritikusan foglalkozott a fel-vetett kérdésekkel, s az el-hangzott javaslatok hasznos útmutatást adtak a vezetőség-nek a testületi munka további irányításához és a munka még jobb végzéséhez.

Hajas István
tű. szds.,
Kiskörös

Automatikus olajtüzelés

— Elhangzott a GTE Tűzvédelmi Szakbizottságának 1961. IX. 20-i ülésén —

II.

Automatika

Az olaj-tüzelőberendezés egyik legnagyobb előnye, hogy a berendezés teljesen automatizálható. A teljesítményt, az el-tüztelt olaj mennyiségét nem szabályozzuk folyamatosan, hanem az égő és termosztát vagy presszosztát ki-bekapcsolásának függvényében vagy teljes terheléssel működik, vagy áll. Az indítás és a le-állítás természetesen teljesen automa-tikus.

A következőkben ismertetjük az előző-leg tárgyalt nagynyomású berendezés automatikáját. Az 1. sz. ábra az automa-tika villamos kapcsolási vázlatát mutatja. A vastag vonal 3 fázist, a vékony vonal 0 vezetőt vagy 0 vezetőt ábrázol,

Az ábra bal felső sarkában 0-1-2 állású kézi kapcsolót látunk. A berendezés üzem-behelyezésekor a kapcsolót az 1 (Indul) állásba kapcsolva, záródik a szűrő és a hidraulika (FH), valamint a termosztáttal (TH) szabályozott átfutó olajheví-tő (DEH) fűtőtestjeinek áramköre. Ezek a berende-zés üzemétől függetlenül vagy állandó-an működő, vagy állandó hőfokot tartó fűtések. A motor (M) és a gyújtás (ZT) ebben a kapcsolóállásban még nem mű-ködhet, mert az R ponton a motorindító (Sch) relé még nem zárta le az áram-kört.

Mintegy 20 perc elteltével, ha az át-futó olajheví-tőben az olaj hőmérséklete már 125 C°, és a termosztát (TH) kikap-csolt, a kézi főkapcsolót a 2 (automata) állásba kapcsoljuk. A 3 fázisú vezeték-ekben az előző helyzethez képest nem tör-tént változás, de a felső (1) jelű fázisve-zeték, mely az automatikát táplálja, feszültség alá helyeztük.

A 0 vezető alul, egészen az ábra jobb oldalán lévő reléig (HR) folyamatos. Az (1) jelű fázis feszültsége a (T) olvadó biz-tositón, a nyilvánvalóan „fázó” és ezért bekapcsolt helyiségtermosztáton (RTH), illetve a hasonló okok miatt bekapcsolt hőfok vagy nyomás kapcsolón (VR) ke-rezstül a fotocella (PZ) egyenirányítójá-hoz jut, és a fotocellát üzembe helyezi. Ugyanekkor áram folyik az áramkörben (4) is a 15 mp-es időrelén (V) keresztül. Az időrelé (V) a kapcsolóját (B) 15 mp múlva átváltja, ekkor egy pillanatig áram folyik a vezetékben (3), és a zavarjelző lámpák (SL) felvillannak, de a zárt (GR-ZS) áramkör a relé (Sch) behú-z, (R) kapcsolóval zárja a motor a gyújtás áramkörét és a rövidzáró áram-kört (5), de megszakítja a zavarjelző lámpák (3) áramkörét. A motor, s ezzel az olajáramlás és a gyújtás megindult. Ha az olaj ténylegesen meggyulladt, és az üzemben levő fotocella „látja” a láng fényét, megkapván a szükséges 40 lux megvilágítást, az (A) kapcsolót átváltja. A relé (Sch) ekkor árammentes lenne, de a (6) vezetékben levő ellenálláson vagy fojtótekercsen (W) keresztül mégis folyik rajta az áram, tehát behúvva ma-rad, csupán a ZS időrelé árama szűnik meg. Ellenben az A kapcsoló átváltása-kor a relé (HR) áramot kap, és a gyújtást,

valamint az időrelé (V) áramkörét (4) megszakítja. Ezzel bekövetkezett a nor-mál üzemi állapot.

Ha a termosztát vagy a presszosztát (RTH) vagy (VR) az áramkört megszakítja, mert „melege” van, vagy a nyomás elérte a kívánt értéket, az automatika visszaáll az alapkiindulásra, és az újra kapcsolásnál megismétlődik a leírt folya-mat.

Nézzük mi a helyzet, ha a láng nem gyullad meg, vagy pedig üzem közben kialszik, mivel pl. víz kerül a porlasztóba?

A fotocella nem lát fényt és az A kap-csolót a rajzolt helyzetbe visszahúzza, a relé (HR) elenged, és a gyújtást bekap-

csolhatja a tüzelést. Melegvíz esetében presszosztát helyett ter-tesen mindig termosztát értendő.

További biztonságot nyújt a napi lettartály olajvezetékébe épített súl-lesú elzáró szelep. A súly a kazánó vezetett celluloidszalag elégeése zárja az olajhozafolyást — pl. n csap ki a kazánból. A tároló és a nar let-tartályok folyadékszint-mutatóv relendők fel. Ha a napikészlet feltöltését is automatizálni kívánju gépi töltést tervezhetünk, tehát i let nélküli fűtőberendezést készit

Kazánok, kazánfalazás

Olajtüzelés céljára külföldön s kazánokat is készítenek, a legtöbb

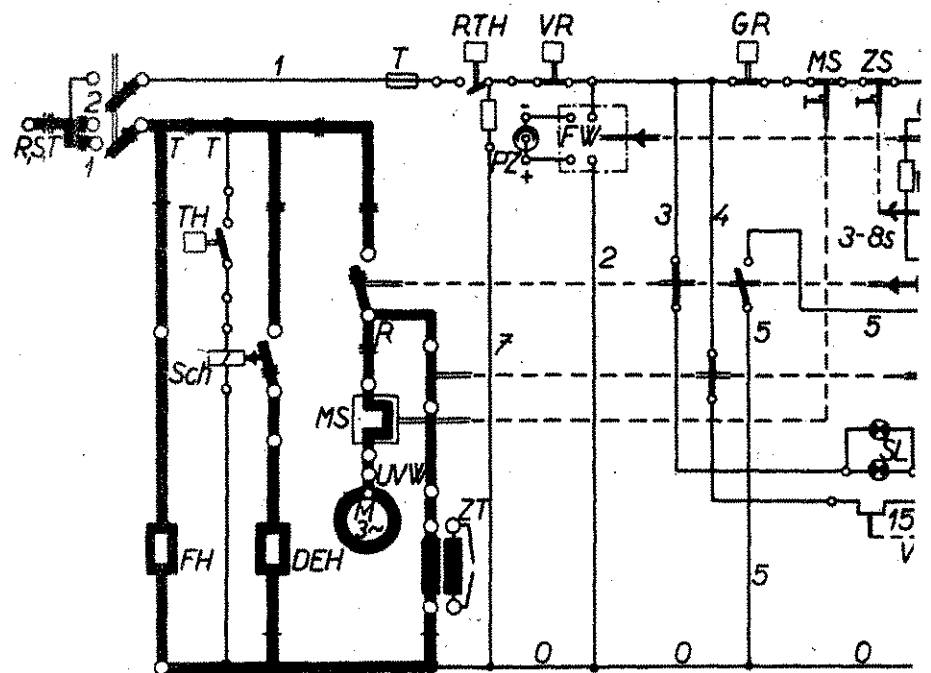

1. ábra

Készülékek: DEH — átfutó olajheví-tő; FH — szűrőfűtés; FW — tűzellenőrző; határlkapcsoló; HR — működtető relé; MS — motorvédő; PZ — fotocella; R helyiségtermosztát; Sch — védelem (motorkapcsoló); SL — zavarjelző lámpa; termosztát; V — késleltető relé; VR — nyomás- vagy hőfokkapcsoló; Zs — g-biztosítás; ZT — gyújtó transzformátor 12 000 V

csolja. Ha hosszabb ideig nem gyullad meg a láng, úgy a gyújtást biztosító időrelén (ZS) átfolyó áram azt felmelegíti, és a ZS kapcsolót nyitja. Ekkor a motor megáll, s a 3 áramkör záródása miatt a zavarjelző lámpa kigyullad. A hiba javítása után a berendezés az ismer-tetett módon újra üzembe helyezendő.

A vázolt automatikát még néhány szerkezet teszi teljessé. Gőzkazán esetén a nyomás függvényében ki-bekapcsolásra pl. presszosztát szükséges, s ezt biztonsági okokból kiegészíti a határlkapcsoló (GR), amely a presszosztát üzemzavara esetén a felső határon kikapcsol. Ha a kazán fűtést lát el, úgy helyiség-termosztátot (RTH) is szerelehetünk, és ez a presz-zosztáttól függetlenül szükség esetén ki-

nált kazántípus azonban az ő tagok kokszkazán olajtüzelésre lően átalakítva. E típus előny adott esetben aránylag egyszerű sza-állítható koksztüzelésre.

Az olajkazán üze-m, illetve alakja, hőmérséklete stb. iránti mények eltérőek a kokszkazá-j. Az olajtüzelés szakaszos üzem, nem mindenütt egyformán éri falát, egyes pontokon szűrő-lé számolmunk kell, és nincs koks-z vagy szénréteg.

A szilárd tüzeléshez hasor olajtüzelés is vezetéségekkel jár teség legnagyobb részét itt is a i kal elvitt hő jelenti, de szerepe

el nem égett gáznak, a szálló kokszt és a koromvesztésnek is. E két bbi csekély és elhanyagolható lenne, a korom és a kokszt hajlamos a fűtőfelületre való rátapadásra. Mivel mindkettő rossz hővezető, bizonyos határon túl elpiszkolódás következtében csökken a hőátbocsátás és romlik a kazánhatás, mert a füstgáz nagyobb hőmérsékleten távozik.

A fűtőolaj tökéletes, maradéktól elválasztva nem lehetséges ugyan, de arra törekednünk, hogy a szálló kokszt és korom által okozott káros veszteséget a minimumra szorítsuk. A füstgázban levő koromot a Shell olajtársaság által kikísérletezett füstmérővel mérjük és a hozzájáruló skála számjegyeivel jellemezzük a koromszám vagy Bacharach-féle korom-mérték. Ha a kéményen kilépő füstgázban korom (füst) láthatóvá válik, ez 6-os koromszámot jelent, 5-ös még elfogadható mértékűt mutat, de a 3-as koromszám elválasztást kell törekednünk.

A tökéletes elégés legfőbb feltétele — amit már mondtunk — az olaj jó porlasztása. Az elégés gyors lefolyására viszont a környezet hőmérséklete a döntő, mivel nagyobb hőmérsékleten gyorsabb az olajcseppek gázosodása. Ez a körülmény tehát parancsolólag előírja, hogy a kazán és a környezet hőmérséklete lehetőleg nagy legyen.

A láng hőmérsékletét egyrészt a tüzelőanyag összetétele, a szénhidrogénekre jellemző C—H viszony, másrészt a légfelesleg szabja meg. Az ásványi fűtőanyagok fűtőértéke 10 000 kcal/kg körül mozog, a szénmag legnagyobb hőmérséklete elméletileg kb. 2100 C°.

10 százalékos légfelesleg, 1600 C° és 100 százalékos légfelesleg esetén már csak 1300 C° a láng hőmérséklete. Az elméleti levegőtartalommal az olaj tökéletesen nem éghető el, s a koromképződés megakadályozása miatt még a legjobb berendezések is legalább 30 százalékos légfelesleggel működnek.

A kis légfelesleg túlmenően növelni a környezet hőmérsékletét is, hogy a kazán külső felülete és a lángmag között legyen lényeges hőmérsékletkülönbség. Hővédelem nélküli kazánban olajat tüntünk, a láng külső részének hőmérséklete 1000 C° alá is eshet, az olajcseppek nem gázosodnak, krakkolódnak, azaz a rogen elég, de a szén kis részecskékké összeállva, kilép a lángból, és a tüzelőanyag lepényeket, pogácsákat alkot. Ebben a részecskék kicsinyek, úgy a korom formájában vagy a fűtőfelületen rakódnak le, vagy a kéményen át távoznak. Mindkét jelenség a rossz üzem emelkedője.

A lángot tehát védünk kell a túlzott felületétől. A védelem követelményei a következők:

- 1) jól elviselje a nagy hőmérsékletet;
- 2) kicsi legyen a hőtehetetlensége, gyorsan felmelegedjen, és lehetőleg közelítsen a tüzelőanyag hőmérsékletéhez;
- 3) sok hőt sugározzon vissza a lángra, a környezetnek főleg sugárzással adja a hőt.

Amerikában nagy, 1900 C° olvadáspontú, Al—Cr ötvözetű, 0,8 mm-es acéllemez készült égőkamrákat helyeznek a láng elé. Így kokszt és korom nem képződik, mert a lemez azonnal izzásba jön, másrészt gyorsan lehűl, hőátadását gya-

korlatilag nincs, ezzel szemben megmunkálása körülményes, és csak a helyszínen alakítható és szerelhető. Európában éppen ezért nem is honosodott meg, hanem erre a célra majdnem kizárólagosan a jól bevált anyagot a samottot alkalmazzák. A 2. sz. ábra öntöttvas koksztkazán samott lapokkal történt kifalazását mutatja. Jól látható a rostély letakarása, a felső boltzat, valamint a kazán végén helyet foglaló „lángdóm”.

Az alkalmazott samott olvadáspontjának legalább 3—400 C°-kal nagyobbak kell lenni a láng hőmérsékleténél, különben elveszti szilárdságát, és a falazat összeomlik. Az olvadáspontot Seger-küppel ellenőrizzük. Legtöbbször porózus lapokat használunk, hogy a falazat könnyű legyen és gyorsan felizzék, mivel a láng indulása után már hőt kell visszasugározni. Vastag, tömör lapok alkalmazása esetén előfordulhat, hogy a tárolt hő miatt az égő leállása után is utánfűtést kapunk. Ez viszont a nyomás nem kívánt mértékű növekedéséhez és az állványcső gyakori lefűléséhez vezethet.

A védőfalazás alakját a porlasztó rendszere is befolyásolja. Nagynyomású égő esetén a tüztér hossz-szélesség aránya közel lehet az 1-hez, míg a kisnyomású (emulziós) égő hosszúra nyúlt tüztérrel kíván. A megfelelő kazánfalazás döntően befolyásolja a berendezés használhatóságát. Megtekintettünk két, azonos égővel működő berendezést: a Kereskedelmi Ter-

A jól sikerült kazánfalazás előnyének bizonyítására az 1959. évi hannoveri vásáron bemutatott egy Strebel II. típusú 6 m²-es öntöttvas koksztkazán — olajtűzelésre átalakítva. A kazán névleges teljesítménye 50 000 kcal/ó. A tüzelést egészen 12 kg/ó olaj eléggéig fokozták, miközben a távozó füstgáz hőmérséklete 250 C° fölé nem emelkedett, és CO₂ tartalma is 12—13 százalékos körül mozgott. Ilyen feltételek mellett a kazán 100 000 kcal/ó, fajlagosan 16 000 kcal/6 m² hőhatékonysággal dolgozott. Ezt egyrészt a jó sugárzási hőátadás révén, másrészt a füstgáz-sebesség fokozása következtében megnövekedett konvekciós hőátadással érték el.

Nagy és jelenleg még kihasználatlan lehetőséget adhat a védőfalazás jó kialakítása, amelynek segítségével könnyebb, kisebb és olcsóbb kazánokkal érhetünk el a kívánt teljesítményt. A kazánokhoz max. 5 mm v. o. huzat szükséges, s így a koksztkazánok kéményei olajtűzelésre általában megfelelnek.

Táblázatosan összehasonlítottuk a kokszt és olajtűzelésű kazántelep tüzelőanyag-költségeit. A számértékeket 1 millió kcal/ó teljesítményű kazántelepre dolgoztuk ki kokszt és háromféle olaj figyelembevételével. Valamennyi tüzelőanyag egységárába beszámítottuk a szállítást, az épületen belüli rakodás és a salakelfuvarozás költségeit, valamint a fűtők bérét is. Az olajköltségek az égő és az előmele-

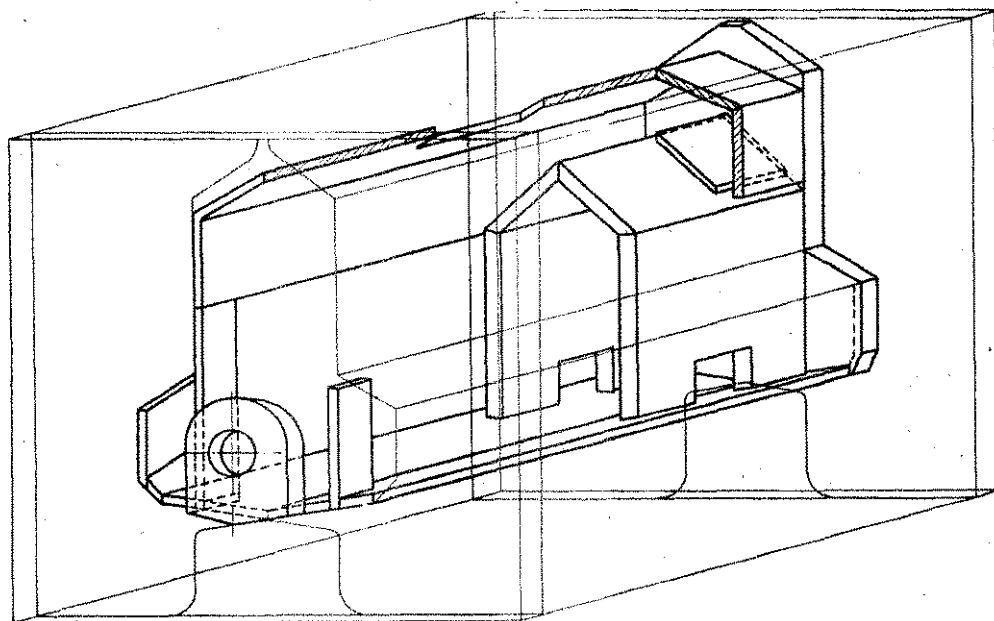

2. ábra

vező Iroda által tervezett Abbázia Éttermet és a Kőolajipari Tröszt Városmajor utcai lakóházát, amelyet az Iparterv tervezett. Az Abbáziaiban a védőfalazás jó, s koksztképződés nem fordul elő, míg az említett lakóház kazánjaiban állandó a koksztképződés, és a hatásfok is kisebb a szokásosnál.

A nagynyomású porlasztó porlasztási kúpszögét (szórászsögét) a kazán hossz-szélesség-viszonya megszabja: 1:1,25-ig 80°, 1:1,5-ig 60°, 1:1,5 felett pedig 45° szórászsögű fúvóka használata ajánlatos. Fontos méret még a fúvóka magassága a rostélyt takaró samottpadló felett.

gítés villamos energiaköltségeit is magukban foglalják. Az összehasonlítás szerint az évi megtakarítás a koksztűzeléssel szemben (kerekítve)

fűtőolajjal	98 000 Ft
ált. tüzelőolajjal	22 000 Ft

míg a gázolajtűzeléssel az üzem 110 000 Ft-tal drágább. Számszerűleg nem kimutatható további megtakarítások: a szén- és salaktároló egy részének felszabaduló és más célra igénybevehető területe, valamint a tiszta üzemmel járó egyéb előnyök.

Bényi Mihály



Két kép az Ű. Dózsa KISZ-küldöttközgyűléséről: a titkári beszámoló, és szavaznak a küldöttek



Értekezlet Solymáron

A Pestmegyei Tanács VB Ipari Osztálya a Pest megyei osztályparancsnoksággal közösen, eligazító értekezletet tartott a helyiipari és élelmiszeripari vállalatok tűzrendészeti előadói és önkéntes tűzoltóparancsnokai részére. A Solymáron megrendezett értekezleten értékelték a vállalatok tűzrendészeti munkáját, majd megszabták a soron következő feladatokat. Az értekezlet tűzrendészeti tárgyú oktatófilm bemutatásával, majd az állami tűzoltóság bemutatójával fejeződött be.

Az értekezlet felhívása nyomán a vállalatok között verseny indult. A versenypontok között különböző feltételek — a határozatok végrehajtása, a tűzrendészeti hálózat kiépítése, a dolgozók kioktatása, a felszerelések nyilvántartása és karbantartása stb. — szerepelnek. (Harangozó Lajos tűzr. előadó leveléből)

620 KISZ-tag

Február 6-án, az Eötvös utcai székházban zajlott le az Újpesti Dózsa KISZ-szervezeteinek első küldött-értekezlete.

A KISZ-szervezetek munkájáról Nagy József titkári számolt be. Ismertette a megalkulás óta elért eredményeket, a KISZ-munka még meglévő hiányosságait s vázolta az ifjúkommunisták előtt álló legfontosabb feladatokat. Kitűnt, hogy a sportegyesületek közül a Dózsában működik a legnagyobb KISZ-szervezet; a sportolók közül mintegy 620-an tagjai az ifjúsági szövetségnek.

Jubileumra készülnek

A Borsodi Szénbányászati Tröszt-höz tartozó ormosi és kurityáni üzemegység az idén ünnepli fennállásának 50, illetve 15 éves évfordulóját. Ebből az alkalomból nagyszabású kiállítás rendezünk, amelyek keretében sor kerül a tűzrendészeti vonatkozású fejlődés bemutatására is. Mindkét üzem-

egység önkéntes tűzoltósága lelkesen készül a járási, illetve a szervezendő háziversenyre.

Az ormosiak különben nemrégén foglalták el új mintegy 60 ezer forintos költséggel felépített tűzoltószertárukat.

(Üppál István, körzeti tűzrendészeti előadó, Kurityán)

Versenyfelhívó

A kállósemenyi önkéntes tületben évek óta rendszeres kultúr munka folyik. A játzó csoport már az idén három előadást tartott — ezek közül a szomszédok községben. A tület vezetése egyébként felhívással fordult a járás testületeihez csatlakozzanak az általuk vezetett kulturális vetélkedő. A kultúrversenyt — a szerint — Kállósemenyben rendeznék meg.

(Monostori János tü. tudósításából)

A tűzoltóélet hírei

A „Pettyes” Nagydémen

A nagydémi községi önkéntes tűzoltótestület színjátszói lelkesen tanulják Soós György „Pettyes” c. háromfelvonásos vígjátékát. A próbák sikeresen folynak, s a bemutatóra a közeljövőben kerül sor.

(Szabó Gyula tü. szds. leveléből)

Előadás a korrozio-veszélyről

A Gépipari Tudományos Egyesület Tűzvédelmi Szakbizottsága nemrégiben filmvetítéssel egybekötött előadást rendezett a „Petőfi” Tűzoltó Tisztképző Iskola előadó termében. Az előadást a „Korrozio-veszély tűzvédelmi berendezéseknél” címmel Erdős Elemér vegyész mérnök, az Általános Géptervező Iroda Felületvédelmi Szakosztályának vezetője tartotta.

Mi újság Kiskunhalason?

A kiskunhalasi járás állami és önkéntes tűzoltói a múlt év december 31-éig mintegy 18 500 lakóházat vizsgáltak felül, s szüntették meg a tapasztalt hiányosságokat. Megkezdtek a lakóházak másodszori ellenőrzését is, s gyors ütemben haladnak, hogy azt mielőbb befejezzék.

Eddig a jánosalmi önkéntesek végezték a legjobb munkát. A múlt év végéig közel 3805 házat vizsgáltak felül, s tették meg ezekkel kapcsolatosan a szükséges intézkedéseket.

A testületi tagság munkája jelentősen segítette a községet patronáló két állami tűzoltó elvtárs — Nagy 4. István főrm. és Doldorov Lajos őrm.

Lényegesen gyengébb munkát végeztek a kisszállásiak. Ők — sajnos — állandó lemaradással küszködtek, s csak nagy erőfeszítések árán sikerült ha-

táridőre befejezniök a vizsgálatokat. Tervünk az a jövőben még hatható segítségük a kisszállásiak még néhány, gyengébbek ködö testületet — hogy a jánosalmiakhoz eredményekkel dicsekszenek.

Az alosztály tűzoltói néhány évvel ezelőtt nem rendelkeztek még nos iskolai végzettséggel, utóbbi egy-két évben a mind többen kapcsolód az általános iskola felső tállyaiba, s így elértük ebben az évben — jú — valamennyi tűzoltó á iskolai végzettséggel rendelkezik. Meg kell mondanunk az elvtársak tanulásához segítséget nyújtott az a párt- és szakmai vezetők.

(Kiss Sándor tü. tiz.)



Dunai Kovács Béla tü. őrgy. üdvözi a GTE által rendezett előadást, amelyet élénk vita követett



Elismerés és köszönet

akáson február 4-én tűzoltótestület vezetője januári ülésén elhatározta, hogy három ifjúsági rajt készít elő a járási versenyre, s házi versenyen dönti el, hogy a három közül melyik raj vesz majd részt a járási vetélkedésen.

pusztító tűz az épületben kerülhetetlenül károkat okozhat. Mégis, a tűzoltók gyors beavatkozása következtében sikerült a tűz továbbterjedését akadályozni s az ingóságok súlyoskánt hiánytalanul megmenteni.

önösen dicsérendő az az öntudás és kíméletesség, amelyet a tűzoltók az értékes tárgyak védelmére és használati tárgyak (bútorok, képek, ruhák) megmentése terén tanúsítottak.

eg kell emlékezni a tűzoltók részében részt vett jászberé és gyöngyösi állami tűzoltókról is, akik a helybeli öntudással vállaltak dolgozni ugyancsak odaadó, lelkes munkáról tettek tanúsítást.

Jász Faragó Sándor
festőművész,
Jászárokszállás

Bácsalmásról jelentik

A bácsalmási járás tűzoltóversenyét ez évben Katymár községben rendezik. A községi pártszervezet és a tanács máris hozzákezdett a verseny előkészítő munkálatait megszervezéséhez.

Tataháza, Csíkéria és Bácsköszölös községek tanácsa elhatározta, hogy a testületi tagság részére egyenruhát vásárol.

(Patocskai Sándor tű. hdgy. leveléből)

FELHÍVÁS

Ismételten kérjük előfizetőinket, hogy a laprendeléssel kapcsolatos változásokat mindenkori az esedékes hó előtti hónap 15-ig közöljék a szerkesztőséggel. A késve érkező változás-jelentéseket ugyanis nem vehetjük figyelembe.



Vizsgáznak a hallgatók a tűzrendészeti előadók 2 éves iskoláján

53 kiváló osztályzat

Befejeződött a tűzrendészeti előadók két éves levelező tanfolyama. Az 1959-ben megkezdett tanfolyam keretében 95 budapesti és vidéki tűzrendészeti előadó ismerkedett meg a tűzrendészet legalapvetőbb kérdéseivel és sajátította el a legszükségesebb tudnivalókat. Szorgalmukra jellemző, hogy 53-an kiváló, 35 pedig jó eredményt értek el.

Mosonmagyaróvárról írják

A mosonmagyaróvári alosztály dolgozói befejezték a lakóházak tűzrendészeti ellenőrzését. Jó munkájuk eredménye, hogy a lakóházaknál eddig nem fordult elő jelentősebb tűzeset.

Az alosztály beosztottjai a

pártoktatás keretében az SZKP XXII. kongresszusának anyagát tanulmányozzák. Az a tapasztalat, hogy a kongresszusi anyag tanulmányozása során növekedett az elvtársak érdeklődése, s fokozódott aktivitásuk.

(Ottrok Mihály tű. törm. leveléből)

MAGYAR TŰZOLTÓ

A magyar tűzoltóság folyóirata.
Szerkesztő a szerkesztő bizottság.
Szerkesztő:
Beszteri Lajos
tűzoltórnagy
Szerkesztőség:
V., Néphadsereg u. 9.
Telefon: 313-700.

Kiadja a BM Országos Tűzrendészeti Parancsnokság.
Felelős kiadó: Dr. Micskó Rudolf.
Terjesztő a Magyar Posta.

621248/2 - Zrínyi Nyomda, Budapest

VÍZSZINTES SOROK:

Fontos eszköz arra, hogy a tűzoltókat a tűzrendészeti feladatukra nevelje. 12. Kis űzlet. 13. Eszköz. 14. Összevont német szó. 15. Összevont német szó. 16. Végnélküli róna. 17. Női névmás. 18. Női névmás. 19. Női névmás. 20. Női névmás. 21. Bús — elcsúszott ékezet. 22. Vissza: nálunk mindig szívvel. 23. Kevert mert. 24. Kevert mert. 25. Kevert mert. 26. Kevert mert. 27. Kevert mert. 28. Kevert mert. 29. Kevert mert. 30. Kevert mert. 31. Kevert mert. 32. Kevert mert. 33. Kevert mert. 34. Kevert mert. 35. Kevert mert. 36. Kevert mert. 37. Kevert mert. 38. Kevert mert. 39. Kevert mert. 40. Kevert mert. 41. Kevert mert. 42. Kevert mert. 43. Kevert mert. 44. Kevert mert. 45. Kevert mert. 46. Kevert mert. 47. Kevert mert. 48. Kevert mert. 49. Kevert mert. 50. Kevert mert. 51. Kevert mert. 52. Kevert mert. 53. Kevert mert. 54. Kevert mert. 55. Kevert mert. 56. Kevert mert. 57. Kevert mert. 58. Kevert mert. 59. Kevert mert. 60. Kevert mert. 61. Kevert mert. 62. Kevert mert. 63. Kevert mert. 64. Kevert mert. 65. Kevert mert.

FEJTÖRŐ

Ilyen szó. 4. Esőben álló. 5. Sürgős beavatkozás szükséges. 6. YR. 7. Vallás rövidítése. 8. A vízszintes egy esetben mindig ennek kell érvényesülnie. 9. Majdnem érik. 10. Sok. 11. IÓ. 15. A vízszintes egy esetben a döntés mindig ilyen legyen. 17. Központi Döntőbizottság. 18. INÁ. 20. A vér vörös festékanyaga. 22. Házállat. 24. Hérosz közepe. 25. Vissza: „nélküli” németül fonetikus. 27.

1	2	3	4	5	6	7	8	9	10	11	12	13	14	15	16	17	18	19	20	21	22	23	24	25	26	27	28	29	30	31	32	33	34	35	36	37	38	39	40	41	42	43	44	45	46	47	48	49	50	51	52	53	54	55	56	57	58	59	60	61	62	63	64	65
---	---	---	---	---	---	---	---	---	----	----	----	----	----	----	----	----	----	----	----	----	----	----	----	----	----	----	----	----	----	----	----	----	----	----	----	----	----	----	----	----	----	----	----	----	----	----	----	----	----	----	----	----	----	----	----	----	----	----	----	----	----	----	----	----

FÜGGŐLEGES SOROK:

Folyó. 2. Így kezdődik az... 3. Sokszor jól esik az...

Vissza: részvénytársaság. 33. Lemásolja. 35. Darabolom. 39. Személyes névmás. 40. Helyetfoglalt. 43. Irószerszám. 44. Hintó. 45. YN. 46. Engemet — latinul. 48. Becézett női név. 55. Cigarettaizk. 56. Ital.

Figyelem: A rövid és a hosszú magánhangzókat nem különböztetjük meg.

Megtejtésül az alábbi sorokat kell beküldeni: Vízszintes 1., 44.; Függőleges 5., 8., 15.

A megfejtési határidő: 1962. március 20.

A helyesen megfejtők között könyvjutalmakat sorsolunk ki.

K. I.

A 2. számban megjelent keresztrejtvény megfejtése a következő: Lakóházak tűzrendészete, a létra, padlásteri, kémények, erdő tüze.

Könyvjutalmakat nyertek: Tormási Mihály, Kecskemét; Traub István, Sényenyősziget; Lukács Béla, Eger; Vái Pál, Bonyhád.

A nyereményeket postán küldjük el. Ertesítjük olvasóinkat, hogy év végén a legtöbb helyes megfejtést beküldők között külön jutalmakat sorsolunk ki.

BELÜGYI Sibajnokság



II deális hőviszonyok mellett rendezte meg a BM Sportosztály a Honvédelmi Minisztériummal közös rendezésben a BM szervei és a HM alakulatai az 1962. évi sibajnokszágot Kékes-, illetve Galyatetőn. A Tűzoltóság ebben az évben két versenyszámban indult. A 10 km-es sítutásban Gyula (Rendőrség) nyerte meg a bajnokszágot; Halász Lajos tű. szds. a 9. végzett. Csapatban: 1. Rendőrség „A” csapata, 6. Tűzoltóság. Lesiklásban József és Gécz László (II. Fő.) mögött Linka Sándor tű. szds. a 3., Fonód tű. szds. az 5. helyen végzett és így csapatban a Tűzoltóság a BM II. Fő. m. II. helyre került



Balfancs Lajos tű. főrm. a 10 km-es sítutás rajtjánál, amelyet végül is hóiharban, kemény hidegben kellett lefutnia



A felcsillanó napsugár csak néha-néha világította meg a lesikló pálya csodálatosan szép környezetét



Fonód György tű. szds. a rajtn
Linka Sándor tű. szds. lesiklás kö



Éljen Április 4!



MAGYAR TŰZOLTÓ

XIV. évf., 4. sz. ★ 1962. április.



Választásokat tartottak a Szovjetunióban. Képlünkön: Hruscsov elvtára átveszi a szavazó cédulát az 52. sz. frunzei választó kerületben

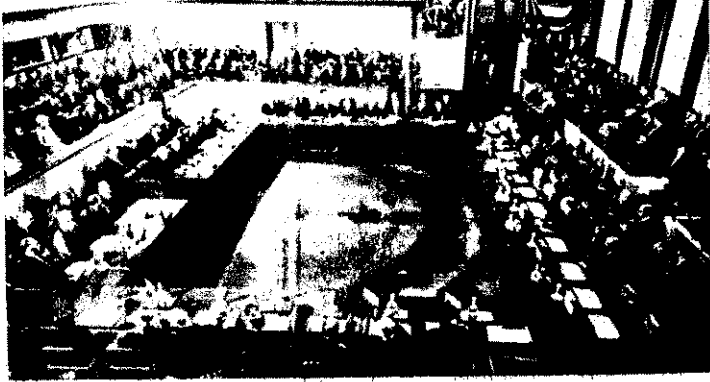

Összeült a leszerelési értekezlet a genfi Nemzetek Palotájában



Második Hasszán marokkói kiragadta az országban látogatást Mallinovszkij marsallt, a Szovjet Honvédelmi miniszterét



Egy hónap ESEMÉNYIBŐL

Március 17-én 7 algiri gyógyszerterát támadtak meg az OAS banditái. A lövöldözés következtében öt arab életét veszítette

Március 15-én Guatemala Cityben a rendőrség szétverte a diákok kormány ellenes tüntetését



A KISZ Központi Bizottsága nevében Várnai Ferenc a KISZ KB-titkára és Molnár László a budapesti KISZ-bizottság titkára március 15-én megkoszorúzták a Petőfi szobrot

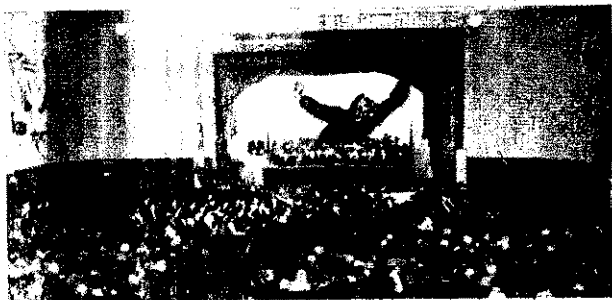

A Magyar Tanácsköztársaság kikiáltásának 43. évfordulója alkalmából az MSZMP Központi Bizottsága, a kormány, a Hazafias Népfrent Országos Tanácsa és a SZOT március 20-án ünnepséget rendezett a XX. kerületi Vasas Művelődési Otthonban

Az MSZMP Budapesti Bizottsága és a KISZ Központi Bizottsága ünnepélyes keretek között helyezte el Löwy Sándor elvtársnak, a párt 1920-ban meggyilkolt mártírjának földi maradványait a Kerepesi temetőben

A fővárosi tanács egyik leg-szebb szociális intézményében munkásmozgalmi veteránok élnek kényelmesen berendezett otthonban. Képlünkön: az otthon földszinti társalgója

Befejezték a Dunamenti Hőerőmű főépülete vasbeton vázának építését. Képlünkön a 200 m magasra tervezett kémény vasbeton-alapozása a főépületről nézve



Átadták az 1962. évi Kossuth-díj egyik kitüntetett Balázs Józsefnek a díj III. fokozatát adó



Történelmi tények fényénél

Irtta: Csáki Ernő

Dolgozó népünk a szocializmus építésében tanúsított lelkes odaadással, az alkotó munka lázában készül legnagyobb nemzeti ünnepünkre, hazánk felszabadulásának 17. évfordulójára. Évvél ezelőtt a fasizmus elleni döntő harc időszakában a dicső szovjet hadsereg felszabadítóként lépett hazánk területére, s hősi vitézségével, vére hullatásával hozta el a magyar nép számára felszabadulást. Április 4-ével kiverték az ország területéről az első német megszállókat is, és ezzel beteljesedett a magyar dolgozó évszázados álma — a független, szabad Magyarország. Ért ünnepi dolgozó népünk évről évre bensőségesen legnagyobb nemzeti ünnepünket.

A felszabadulás óta eltelt időszak döntő változást eredményezett a magyar nép életében: mélyreható politikai, gazdasági és társadalmi változások mentek végbe hazánkban. A kapitalizmus öksége az ipar korszerűtlensége és a mezőgazdaság elmaradottsága volt. Ehhez járult még a II. világháború által okozott 9 milliárd forint értékű kár. A felszabadult magyar nép viszonylag rövid idő alatt küzdötte le a háborús károkat, állította újra a népgazdaságot, úgyhogy 1949-re már elérte a háború előtti utolsó békeév termelési színvonalát. A proletárdiktatúra vívása után a szocialista építés megkezdésével az ipari fejlődés hamos léptekkel haladt, teljesen átalakult, korszerűvé vált. Ipari termelésünk közel négyszeresére, az egy főre jutó termelés pedig mint kétszeresére, a foglalkoztatottság pedig csaknem kétszeresére emelkedett 1938-hoz képest. Nemzeti jövedelmünk 1960-ban két és félszerese, az alkalmazottak és munkások egy főre jutó reálbére több mint másfélszerese volt az 1949. évinek. Mindez azt is jelenti, hogy Magyarország az elmaradott félfeudális, félférfi helyzetéből 17 év alatt korszerű, szocialista nagypárral megfejlett technikával rendelkező ipari országgá változott.

Az elmúlt gazdasági évvel kezdtük meg második ötéves tervünk végrehajtását, melynek rendeltetése, hogy hazánkat a fejlett szocialista társadalom építésének időszakába vezesse. Pártunk politikai vonalvezetése az ellenforradalom utáni időszakban határozta el, hogy — az ellenforradalmi lázadást kiváltó okokat kiküszöbölve — jelentős mértékben meggyorsult hazánkban az új társadalmi rendszer, a szocializmus építése. Pártunk VII. Kongresszusa már ennek megfelelően hozhatta gazdasági célkitűzéseit, melyeket a célkitűzéseket dolgozó népünk szocializmust építő lendülettel következtében sikeresen teljesítjük.

Gazdaságpolitikánk legnagyobb ereje abban van, hogy mindenkori számol a realitásokkal. Fejlődésünk általában tervszerű, s gazdaságpolitikánkban nincsenek ingadozások. Az elmúlt évek tapasztalatai is azt bizonyítják, hogy a népgazdasági tervben előirányozott fő arányok helyesek voltak. Ennek következtében 1961-ben, második ötéves tervünk első évében az ipari termelés 1,5%-os növekedése azt mutatja, hogy lépést tartunk a szocialista országok ipari fejlődésével, s az ütem meghaladja a vezető ipáros országok többségének ipari fejlődési ütemét. Külön pozitív tény, hogy a növekedés több mint kétharmada a termelékenység emelkedéséből származott.

A szocialista ipar fejlődése kihatással volt és van a népgazdaság minden területére. Ennek következtében fejlődött a mezőgazdaság is, amely ma 20–23%-kal termel többet, mint 1938-ban. A fejlődés lassabb emelkedésének eddig az volt az oka, hogy a mezőgazdaság hosszú éveken keresztül kisparcellákon, korszerűtlen termelést folytatott. Az 1961-es gazdasági év volt az első — az MSZMP helyes politikája következtében —, amelyben már a mezőgazdaság is szocialista alapon dolgozott. Ezzel a népgazdaság egészében uralkodóvá váltak a szocialista termelési viszonyok, beteljesedett az a nagy történelmi folyamat, amelyet munkásosztályunk vezetésével a proletárdiktatúra megvalósítása után elkezdtünk. Az elmúlt évben — az utóbbi négy évtized legnagyobb

aszálya ellenére is — tovább erősödtek a mezőgazdaságban a szocialista gazdaságok, s ha a tervezettnél kevesebb lett is a termés, a szocialista gazdálkodás következtében minden területen magasabb volt, mint bármikor a korábbi aszályos esztendőkhöz.

Mindez azt tanúsítja, hogy győzött pártunk politikája, erősödött a szocializmus iránti hit és meggyőződés. Rendszerünk szilárd, a jelentős lépést tettünk előre a kongresszusi határozatok végrehajtásában. Építőmunkánk nem hibamentes, de rendelkezünk minden olyan feltétellel, hogy a meglévő nehézségeket leküzdhesük. Ha a fő irányvonalat betartjuk, és munkánkat még tovább javítjuk, sikerrel teljesíthetjük pártunk VII. Kongresszusának célkitűzését, a szocializmus alapjait lerakását hazánkban.

A felszabadulás óta eltelt időszak gyökeres változásokat eredményezett a társadalom osztályszerkezetében is. Új típusú munkásosztály jött létre, amely érti és tudja a társadalom vezetésének a munkáját. A mezőgazdaság szocialista átalakulása azt is tükrözi, hogy a munkásosztály eszméjét a paraszti tömegek is magukévá tették, s jelentős előrehaladás következett be az egységes paraszti osztály kialakulásában. A felszabadulás óta végbement folyamat átalakította az értelmiséget is, s nagy változás következett be a társadalom egyéb rétegeiben is. Lényegében kialakultak a szocializmus osztályviszonyai, megerősödött a munkásosztály vezette dolgozó nép erkölcsi-politikai egysége. Megváltozott dolgozó népünk élete. A felszabadulás óta elért hatalmas eredmények szemmel láthatóan bizonyítják a születő új társadalmi rendszer, a szocializmus fölényét a kapitalizmussal szemben.

1945 óta gyökeres változások mentek végbe a nemzetközi politikában is. Az erőviszonyok döntően a szocializmus javára toltak el, és a fejlődés menetére meghatározó szerepük van. A békéért küzdő erők reális túlsúlya a háborús erőkkel szemben — a Szovjetunió állandó kezdeményezése, a szocialista világrendszer politikai, gazdasági és katonai ereje növekedése következtében — képes megakadályozni, hogy az agresszív imperialista körök egyes provokációjú háborús konfliktusokhoz vezessenek. A nemzetközi haladás erőt segít az ázsiai, afrikai és latin-amerikai népek imperialistaellenes harcának fokozódása is. Ezért hangsúlyozta a Kommunista és Munkáspártok 1960. novemberi Moszkvai Nyilatkozata, hogy „... az emberi társadalom fejlődésének fő tartalmát, fő irányvonalát és fő sajátosságait korunkban a szocialista világrendszer, azok az erők határozzák meg, amelyek az imperializmus ellen, a társadalom szocialista átalakításáért harcolnak”.

Mindebből világosan következik, hogy a nemzetközi méretekben folyó osztályharc végső kimenetelét az erőviszonyokban bekövetkező változások határozzák meg — vagyis a szocializmus erőinek állandó gyarapodása és az imperializmus befolyásának állandó gyengülése. Az elmúlt hónapok eseményei, különösen a Szovjetunió Kommunista Pártja XXII. Kongresszusának légköre és az egész haladó emberiséget lelkesítő határozatai, a kommunizmus építésének nagyszerű programja kedvező hatást gyakorolnak a nemzetközi politikai életre, mozgásba hoznak eddig passzív rétegeket is, és növelik annak lehetőségét, hogy korunk legfontosabb problémáit a béke, a demokrácia és a szocializmus érdekében oldjuk meg.

A magyar dolgozók a szocialista építésben elért kiemelkedő sikereikkel szintén hozzájárulnak a nemzetközi feszültség enyhítéséhez, a béke védelméhez. Úgy s akkor vehetjük ki legjobban részünket a békéért küzdő erők világméretű harcából, ha következetesen és maradéktalanul megvalósítjuk pártunk VII. Kongresszusának útmutatásait. Ezzel készülhetünk mi is a legméltóbban legnagyobb nemzeti ünnepünk megünneplésére.

Elvileg, SZILÁRD, HAJLÉKONY Külpolitika

Következetes, aktív békepolitika

A Genfben március 15-én megkezdődött 18 hatalmi leszerelési értekezlet első nagy eseménye a Szovjetunió által beterjesztett javaslat volt az általános és teljes leszerelés négy év alatt történő végrehajtásáról. Ezzel újra a világ elé tárult a Szovjetunió és a szocialista országok töretlen békeakarata. A béke a szocializmus természetéből fakad. Új, magasabbrendű társadalmunkat — a szocializmust, a kommunizmust, csak békében lehet felépíteni.

Az általános és teljes leszerelésre vonatkozó szovjet javaslat nem új; az ENSZ-közügylés is megszavazta már. A gyakorlati megvalósulás azonban késik, a nemzetközi helyzet bonyolult és feszült. Az imperialisták nem mondtak le arról a szándékukról, hogy a szocialista vívmányokat megsemmisítsék. Csakhamar megváltozott a helyzet, s az imperialisták ma már nem rendelkeznek olyan erővel, hogy szabadon önkényeskedhessenek. A szocialista világrendszer a béke szilárd pajzsának bizonyult, rendelkezik mindazokkal az eszközökkel, amelyek az agresszorok megsemmisítéséhez szükségesek.

A Szovjetunió és a szocialista világrendszer erőfölénye tudatában mégis újra, meg újra javaslatokat terjeszt a világ elé a béke érdekében. Talán akadhatnak olyanok, akik úgy vélik, hogy utópikus vágyálom az imperialistákkal békéről tárgyalni, hiszen rabló természetük nem változott és a jövőben sem fog változni. Az ilyen pesszimistáknak azonban azért nincs igazuk, mert a szocialista országok béketörekvése, a háború elkerülhetőségének megnövekedésébe vetett szilárd meggyőződése nem arra épül, hogy majd megváltozik az imperializmus természete. Felvetődhet a kérdés: miért nem támadták meg eddig az imperialisták a szocialista országokat, hiszen gyűlölik őket és régi vágyuk a szocializmus felszámolása? Erre azért nem került sor, mert a mai erőviszonyok mellett ez az öngyilkossággal lenne egyenlő. Vagyis a szocializmus erőfölényének növekedése egyben a béke megvédésének lehetőségeit növelte és növeli.

A Genfben beterjesztett szovjet javaslat azt is bizonyítja, hogy a szocialista országok aktív külpolitikát folytatnak; szilárdan kezükben tartják a kezdeményezést.

Elvi szilárdság

A munkássztyál minden kizsákmányolás, elnyomás felszámolását tűzte zászlajára. Kibékíthetetlenül szemben áll az imperialisták embergyűlölő, rabló törekvéseivel. Mindez megfelel minden nép érdekeinek. Ugyanakkor azt is figyelembe vesszük, hogy a kizsákmányolás felszámolása nem megy végbe egyszerre az egész világon. A kapitalizmusból a szocializmusba való világméretű átmenet egy egész történelmi korszak, amely 1917-ben

a Nagy Októberi Szocialista Forradalommal kezdődött. Az átmenet időszakában két világrendszer létezik egymás mellett és ez nem szubjektív óhajoktól függ, nem lehet rajta vágyaink szerint változtatni. A két világrendszer országai nem elhetnek az állandó háborús állapotában. Más természetűek a szocialista országok és megint mások a tőkés országok, mégsem szükségszerű köztük a háború. Ha mindkét részről tiszteletben tartják az államok szuverenitásának, területi sértetlenségének, az egymás belügyeibe nem avatkoznak elvét, akkor lehetséges tartósan a háború kiküszöbölése. Műtán azonban az imperialisták nem mondának le saját jószántukból rabló törekvéseikről, a szocialista tábor erejének és a népek tömegnyomásának erejével kell az imperialista törekvéseket megakadályozni.

Az elvi szilárdság tehát a népek békeakaratainak érvényesülését való következetes harcot jelent. Ennek a szilárd elkötelezettségnek politikai alapja a szocialista tábor ereje. Ez a szilárdság nyilvánul meg az imperialista provokációk leleplezésében, visszaverésében és minden nép felszabadító harcának támogatásában. A népek békéjének következetes védelmére tette szükségessé például tavaly nyáron, hogy a Szovjetunió felújítsa a kísérleti bombarobbantásokat, mert mint ismeretes, a nyugati hatalmak akadályozták a robbantások betiltását célzó tárgyalások eredményességét. Ugyanakkor Franciaország többször robbantott atombombát, amiből az összes nyugati hatalmak új tapasztalatokra tettek szert, miközben a Szovjetunió megtartotta ígéretét és 1958-tól nem végzett ilyen robbantást. Jól emlékszem, hogy akkor néhányan megjedtek és a Szovjetuniót okolták a „csend” megbontásáért. Úgy vélem, egyáltalán nem szükséges bizonygatni, hogy ezeknek nem volt igazuk, mert a békét védeni nem azt jelenti, hogy engedményekkel jobb belátásra lehet bírni az imperialistákat. Az új szovjet fegyverek kipróbálása hideg zuhanyként hatott a háborús kardcsörtetők számára, s amint az azóta eltelt idő bizonyítja, ez egyúttal azt is jelentette, hogy erősebb katonai pozícióból védjük a békét. Az új szovjet javaslat is igazolja, hogy mi bármikor hajlandók vagyunk minden háborús eszköz megsemmisítésére, ha a megvalósulás egyenlő feltételei teljes mértékben biztosítottak. Amíg azonban az imperialisták fegyverkeznek, nem mondhatunk le védelmi erőnk növeléséről.

Az imperialisták külpolitikájáról

Az imperialisták külpolitikájának lényege az uralom és az alárendelés. Az erősebb diktál, fenyeget, zsarol és önké-

nyesen rákényszeríti akarátát a gyébre. Diplomáciájuk is ennek a kának a szolgálója. Az imperialisták — bár hangzatos szövegeket nek a békéről — valójában a nem feszültség fokozásán fáradoznak. litikát folytatnak, mert ez felel hadimonopóliumok érdekeinek. Az erő-egyensúly jelszavával a fegyver versenyt hajszolják. Szerintük a béle tositéka a rettegés. Egy amerikai zsoó ideológus, Hüppe többek köz íria háborús uszító könyvében: „C részünk a harc, a történelem nem olajágát, hanem a kardot nyújt lenk... Az Egyesült Államok nem hat le arról, hogy elsőként alkalma atomfegyvert.”

A hadimonopóliumok teljesen ö nődtak a katonai vezető rétegekt egyre nagyobb a szerepük az E, Államok külpolitikájának közvetle kulásában. Kennedy elnök ugyan igyekszik ezt és azt bizonygatja, még a hadsereg irányítása is teljes gári személyek kezében van, ez a nem felel meg a valóságnak. Eiseri a volt elnök nemrégiben nyilatkozó ról a kérdéstről és a következőket r „Amerika történetében első ízben elő, hogy szoros összefüggésben ál mással egy hatalmas katonai gépe egy óriási fegyverkezési ipar. együttes befolyása az egész ország letén minden városban, minden ban és hivatalban érezhetővé válik helytelen kézzel levő hatalom kat fális felhasználásának lehetősége fennáll és továbbra is fenn fog Valahogy úgy néz ki, hogy a nye a hadsereg ül és a polgári lakossá rul a sarkanyúval való kényszeri állapotában.

A nyugati országok közvéleményét a rágalommal mérgezik, hogy a S. unió háborúra készül, holott val ezt még maguk az Egyesült Állam zetói sem hiszik el. A New Stat című lap 1962. március 2-i száma utóbbinak ad hangot, amikor azt geti, hogy amennyiben a szovjet fegyver-készletekre vonatkozó adata lyesek, nyilvánvaló, hogy „a Szovj kizárólag megtorló nukleáris szerep szül fel és semmi esetre sem arra, meglepetésszerű támadást indíts amerikai hordozó berendezések eller zel szemben az amerikai katonai v kijelentéseiből világosan kitűnik. „Amerika megelőző jellegű első cs készül.” Egészen cinikus módon í tik, hogy az első támadás idejér tudják az ellencsapást megakadá de „akár 10 millió halálos áldozat lett is kifizetődne a támadó fél sz a támadás.”

Nos, az ilyen embergyűlölő törele kel szemben igen hatásos Hruscso társ bejelentése, hogy a jelenlegi h ben az USA éppen olyan sebezhető bármely más ország. A Szovjetunió új, globálisnak nevezett interkonti lis rakétával rendelkezik, amivel ben semmiféle rakéta-elhárító f nem lesz eredményes. Vagyis illúzi az a reményük is, hogy 10 millió vesztéssel elpusztíthatják a szoc országokat. Eppen ezért nem a t fegyverkezést verseny, hanem az

s és teljes leszerelés, a fegyverkészle-
t megsemmisítése az egyedüli biztos
biztonságintézkedés az embermilliók halálának
megakadályozására.

A hajlékony, rugalmas szovjet külpolitika

Az imperialisták háborús törekvései
lérváltságának megakadályozása szü-
dséget, határozottságot követel. A
Szovjetuniót nem lehet rákényszeríteni
sem feltételek elfogadására, amelyek az
imperialista célokat egyengetik. Amikor
II tavaszán az USA és Anglia határo-
zó javaslatot akart elfogadtatni a Szov-
jetunióval, terveik nem sikerültek. A javas-
zövegének alapos tanulmányozása
mutatja, hogy annak elfogadása a
Szovjetuniót hátrányos helyzetbe hozta
 volna. A nemzetközi felügyeleti rendszer
ugyati módja ugyanis világosan a kém-
i legalizálására irányul. Az ilyen ja-
slatok elutasítása éppen a béke megvé-
vése érdekében szükséges, mert elfogadása
képe erőinek pozícióit gyengítené.

Ezt a szilárdságot párosítja a szocia-
ta országok külpolitikája a nagyfokú
lélkonyossággal, rugalmassággal. Ami
nem jelent mást, mint a béke érdekében
minden lehetőség maximális kihasználá-
sát. Előfordul, hogy egyesek a hajlékony-
ságnak olyan formáit, mint a vezetőket
mélyesen érintkezése, nemzetközi talál-
kozásokon való részvétel stb., elvi enged-
ménynek veszik. Voltak például olyanok,
akik engedménynek tekintették a Szov-
jetuniókat azt a bejelentését, hogy a nyu-
gati országok tárgyalási készsége miatt
elutasítja a német békeszerződés decem-
ber 31-re tervezett megkötését. Ez azon-
ban egyáltalán nem elvi engedmény. Hi-
m a békeszerződés megkötésének szá-
munkra is az a kedvezőbb módja, ha a
ugyati hatalmakkal bizonyos kérdések-
re megegyezve oldhatjuk meg azt. Az
szel az imperialista hatalmak Francia-
ország kivételével hajlandóknak mutatko-
z: a tárgyalásra e kérdésekben. Ilyen
lyzetben a december 31-i időponthoz
ló merev ragaszkodás nem lett volna
helyes. Az elvi következetességnek nem
időponthoz való csökönös ragaszkodás-
ra kell kifejeződnie, hiszen az idő-
ponthoz lehet eltulodás, ha ez a népek bé-
ke számára kedvezőbb helyzetet terem-
t. *A rugalmasság azoknak a módoknak,
akiknek a keresése és alkalmazása,
melik a népek érdekei védelmében kö-
nyű alapot teremtenek az imperialisták-
l való tárgyalásra.* Igaz, hogy sokkal
nyebb szidni az imperialistákat, mint
van módzatokat találni, amelyek mind-
két fél számára elfogadhatók. De vajon
lyes-e az ilyen álláspon? Nyilvánvalóan
nem. Vannak esetek, amikor a kemény
alközök a célravezetőek (lásd Hruscov
társ szereplését az U-2-es repülőgép
bűné utáni párizsi értekezleten). De
ig lehetőség van a problémák tárgya-
ok útján való rendezésére, kötelessé-
nk élni vele. Azt, hogy mikor, mi fo-
dható el mindkét fél számára, azt min-
k a két fél pozíciói döntik el. *Mivel az
vizonyságot egyre inkább a szocializmus
ára toldódnak el világárméretekben is, az
perialisták egyre többször kénytelenek
an lépésekre belenyugodni, vagy olyan
vaslatokat megszavazni, amelyek egyál-
án nem tetszenek nekik.* Itt van pél-
l a gyarmati rendszer felszámolásá-
k kérdése. A szocialista országok so-
zatosan tettek olyan javaslatokat, ame-
iket a legutóbbi időben kénytelen vol-
: megszavazni, mert nem akartak a vi-
: népei előtt lelepleződni. És számukra

MŰLT ÉS JELEN

A TÖRTÉNELEMNEK volt egy korszaka,
amelyt úgy leírn, ahogy volt, még nem
tudta senki. Láttam színdarabot erről a kor-
szakról, láttam filmet is — nem is egyet —,
olvastam regényt és verset, meghozza olya-
nokat, hogy belemeredtem, mire végére ér-
tem, mégis azt mondom: még nem tudta
visszaadni senki olyannak, amilyen volt. De
nem is lehet azt visszaadni. Hisz kigyullad a
papír a toll alatt, ha valaki hozzá mer kez-
deni a tiszta való leírásához: nem is embe-
reket látunk a színpadon, hanem ördög-
ket, mert amiről szó volt — az tűzvész volt
és pokol. Pokol — árnyalati különbséggel:
nem katonákban főzték az áldozatokat, hanem
kemencében égették; nem megölték a vas-
villára hánnyták az embereket, hanem szu-
rony- és puskavégre; nem egyeseket idétek
a purgatóriumba, hanem egész nemzeteket,
és nem a földért kerültek a pokolba az em-
berek, hanem egyenesen a pokol szabadult
rá az egész földre. Mert az volt ebben az
országban 1945 előtt. Az volt, bármennyire
elmossa az emlékeket az idő. Pokol volt itt,
és fekete ruhában, zöld ingben jártak vitu-
táncukat a sántái ördögök.

AZ EMBEREK csak árnyékok voltak, vagy
még azok sem, hisz árnyékok nem lehet tar-
kon lőni; árnyékok nem lehet szöges drót-
kerítés mögé teregni; árnyék mellé nem
lehet sárca csillagot varrni és árnyékok nem
lehet metelételni ezer- és ezer kilométerek-
re, hogy ott rothadjon el a büntető táborok-
ban és ölményekben. A legsötétebb közép-
kor szabadult rá egy modern korra és te-
mető lett az egész ország, elcsendesült ha-
lottakkal és halálra sebzett, jajveszékelt
élőkkel. Mondom: nem lehet leírni mindazt
a szörnyűséget, hogy mi volt itt 1945 előtt.
Mert a gondolat béna, s a szó is elbűlik
szégyenében; nem jut eszébe megfelelő
gondolat, mert egyszerűen nincs kellő kife-
jezés arra, ami volt.

EMLEKEZZ hát, akkori nemzedék, amíg
élsz, hogy volt egy kor, melyben nem szá-
mítottát embernek! S mindezt mondd csak el
gyermekednek is, akik hiába rázzák taga-

dólag fejüket, hogy nem, nem hiszik — te,
élő szemtanú, mondd csak el nekik e kort.
Ne mondd többet róla, csak annyit és azt,
amilyen volt. Ne többet, ne mást — ez ép-
pen még.

Budnói Miklós mártír költőnk versének
egyik szakasza tolu a tollra. Így ír erről
a korról:

„Oly korban élttem én a földön,
mikor az szót emelt, az bújhatót,
s rághatta szégyenében öklét —
az ország megvadult, a egy rémes végzetten
vgyorgott vértől és mocskóktól részegen.”
(Törödék — 1944. május 19.)

Ez volt a múlt. És milyen a jelen?

NEZD MEG a kiegyenesedett gerincű nem-
zetet. Lásd meg a pincéktől és félelemtől
megsárgult arcok kipirosodását. Nézd ezt az
egész megváltozott, lüktető életet; nézd a
szocialista hazát boldogan építő nemzedéket,
és szív magadba a mindezt elindító és bir-
tosító szabadság éltető levegőjét! És ha ez
is kevés, kérdezd meg a száz és száz ezer
vándorolni kényserdült kubikost, a munka-
nőkülmilliónyi munkást, a cseledekiben
lakott béréseket vagy a gazdától kiuzorá-
zott rengeteg parasztot vagy akár a levegő-
nek tartott tisztviselőik és alkalmazottak, tan-
ítók és tanárok kisemmizett millióit — egy-
szóval, kérdezd meg a népet: mit jelent szá-
mára az emberré válás, a felszabadulás.
Kérdezd csak őket, — majd ők felelnek! ...

E TIZMILLIONYI NEP nem felejt a po-
koll orráját. És hiába sandított rá vértől-
lóan és acsarkodva 1956-ban a „művelt”
nyugat, és hiába pislog, ingerei most is, er-
ről a népről lerakta a láncokat a vörös-
csillagos szovjet katonák, és nem hagyja so-
ha többé megkötni magát. Mert, ha más-
kor nem is annyira, de ilyenkor április 4-e
táján eszébe jut a vad múlt és az új jelen.
Es e párhuzam elég számára örök tanul-
ságnak, örök intelmeknek. Tudja jól a nép,
hogy mit kell őrizni. Tudja, mert menjen
bár jól a sora — azért soha nem felejt!
FOTI PAL

is elfogadható volt, mert ha tovább vár-
nak, rosszabbodik a pozíciójuk, s még
hátrányosabb helyzetből kell azt védeniük.

A leszerelési tárgyalások

A március 15-én kezdődött leszerelési
értekezlet elfogadása is harcban ment
vége. Az imperialista hatalmak szerint
szűkebb értekezlet, más szóval: a négy
nagyhatalom tárgyalása lett volna a jó.
A Szovjetunió azonban — ismerve az im-
perialisták halogató taktikáját — a kibő-
vítés mellett állt ki. Az ENSZ-ben a több-
ség is megszavazta ezt és az imperialis-
ták kénytelenek voltak belemenni. Már
az előkészület idején nyilatkozatok töme-
gét adták ki, és sajtójukban is a pesszi-
mista cikkek nagy száma volt jellemző.
Sőt, amikor Gromiko betérjlesztette a
Szovjetunió javaslatát, a nyugati orszá-
gok egyik-másik lapja kibékíthetetlen el-
lentétekről írt, mintegy jelezve, hogy az
imperialista hatalmak csak a saját javas-
lataik alapján hajlandók az érdembeli
tárgyalásra.

Kétségtelen, hogy az Egyesült Államok,
amikor már az értekezlet előtt hangsú-
lyozta, hogy a tárgyalások eredményes-
ségének alapja a fegyverkezés nemzetközi
ellenőrzésében való megállapodás, tudta,
ez nem fogadható el a Szovjetunió szá-
mára. Ráadásul a 18 hatalmi értekezlet
zsarolására a robbantási kísérletek fel-
újítását jelentette be Kennedy elnök. Az
a tény, hogy Franciaország lemondta rész-
vételt az értekezletről, világosan mutatja,
hogy a nyugati hatalmak minden eshető-
ségre készen — szabad kezet akarnak ma-
guknak biztosítani. Úgy gondolják, ha
nem sikerül kudarca ítélni az értekezlet-
tet, akkor is marad lehetőség számukra

az atomháborúra készülében, mert Fran-
ciaország nem írja alá a szerződést és to-
vább fegyverkezik.

Hruscov elvtárs a választói előtt mon-
dott nagy beszédében leleplezte az impe-
rialista törekvéseket.

Hiszen eddig is,
mindkét oldalon ellenőrizték a másik fél
által történt összes kísérleti robbantás-
okat. Tehát titkos kísérleti robbantásoktól
gyakorlatilag nem kell félni, mert minden
nemzet maga is előállíthat olyan eszközö-
ket, amelyekkel ellenőrizhetnek minden
robbantást. Így nem lehet akadály a kí-
sérletek betiltása terén, hogy a Szovjet-
unió nem egyezik bele a legális kémke-
desbe. Csak egy akadály van, s ez a
nyugati hatalmak ragaszkodása a további
fegyverkezéshez.

Ebben a helyzetben a szocialista orszá-
gok továbbra is állhatatosan küzdenek a
békéért. Leleplezik az imperialista harni-
sítások lényegét, visszaverik a békes éle-
tünk elleni támadásokat. Szilárdan vé-
delmezzük elért eredményeinket és har-
colunk azok továbbfejlesztéséért. A je-
lenlegi helyzetben kedvezőbbek a feltéte-
lek a leszerelés megvalósulásához, mint
régebben. Genfben a szocialista és az im-
perialista országok mellett részt vesz a
tárgyaláson az országoknak egy harmadik
csoportja is, s ezek többségükben — ugyan-
úgy, mint a szocialista országok — békét
akarnak. Nem kétséges, hogy a szocia-
lizmus eről mellett a békéért harcolni
akaró tömeges növekedése rákényszeri-
ti az imperialistákat a meghátrálásra és
megvalósul a szigorú nemzetközi ellenő-
zéssel végrehajtott általános és teljes le-
szerelés. A genfi tanácskozás egy lépés
efelé.

Balló István

Verseny előtti helyzet

seny, illetve a tűzrendészeti feladatok végrehajtásának eszméje.

Egy községből 4-5 csapat

A benevezések száma előző évihez képest jelentősen csökkent, legfeljebb helyről egy-két csapat nevezett be, de vannak még olyan községek is, amelyek két-két csapattal versenyeznek. Például a Mórahalmiak pl. két csapatot neveztek be, és két tsz-csapatot is. A Mórahalmiak pl. két csapatot neveztek be, és két tsz-csapatot is. A Mórahalmiak pl. két csapatot neveztek be, és két tsz-csapatot is.

Allig néhány hét még, s megkezdődik az önkéntes tűzoltók idei versenysorozata. Az április 22-én rajtolt járási vetélkedések jelentőségét csak jellemezheti, hogy egy-egy „elsőseg” megszerzése egyben „startjegyű” szolgál a megyei versenyre, sőt – újabb győzelmek esetén – megnyílik az út az országos és az országos versenyre is. Az érdeklődés – érthetően – országosra is nagy. A szegedi járás területén az érdeklődéssel, és bizakodással tekintenek a nagy „versenykampány” elé. S emellett, hogy jól dolgoznak – készülnek is. Igaz, a szokatlanul mostoha márciusi időjárás alaposan „megtáptarta” a felkészülési programját, de mégsem jelentett lekézdhetteletlen akadályt. A területenként – hetek óta – mind több szó esik a közelebbi versenyről, s az elméleti foglalkozásokon túl több községben már a szabadda is „kimerészkedtek”...

Közel száz csapat

A járás területéről – látogatásunkig – 95 önkéntes raj jelezte részvételét. Ez a szám azonban nem végleges, mivel még négy-öt csapat jelentkezésére számítanak. A benevezések számát tekintve – az elmúlt évhez viszonyítva – csökkenés mutatkozik. Viszont a szegedi elvtársak szerint ez a csökkenés egyáltalán nem jelent valamiféle visszaesést. Inkább az azal magyarázható, hogy tavaly kisérték el a községek a benevezéseket, s a reális lehetőségek és adottságok figyelembe vételével a számszerűsítésre törekedtek. Ez a „túlbugyoság” persze megbosszulta magát: a benevezett 115 raj helyett ugyanis csak 89 vett részt a versenyen.

A jelenlegi helyzetkép lényegesen realitásabbnak értékelhető. Valamennyi község és számba jöhető tsz, állami gazdaság és üzem benevezett a versenyre, s csaknem teljesen bizonyos, hogy azon hiánytalanul részt is vesznek. Igen biztatónak látjuk néhány, tűzoltófelkészítéssel még nem rendelkező önkéntes tűzoltóraj benevezését...

Mind több a „tsz-raj”

A benevezett csapatok összetételét tanulmányozva, szembevetve a termelőszövetkezeti rajok számának növekedését. Jellemző például, hogy 1960-ban csak 8 tsz-raj versenyzett. Ez a szám 1981-ben 12-re növekedett, az idén pedig már 18 tsz-csapat jelentette be versenyre való részvételét. A több mint 100 százalékos növekedés – többek között – azt is bizonyítja, hogy a járás tsz-eiben évről évre növekszik a tűzvédelem társadalmi munkásságának száma, s a mezőgazdaság szocialista szektorában is mind nagyobb térrel bír a tűzoltóver-

Tóth Szilveszterné, a járási tanács elnöke

Többek között azt is, hogy az önkéntes tűzoltóság utánpótlásának biztosítása szintén kimeríthető feladat. Csak éppen érteni kell, hogy hogyan nyerjük meg az elismerést a tűzvédelem ügyében a továbbiakban hogyan működjenek a különböző feladatok (versenyek, területi munkák stb.) végrehajtásában.

A kezdet kezdetén

Meg kell állapítanunk ugyanis, akkor, hogy a gyakorlati felkészülésben általában meglehetősen a kezdet kezdetén tartanak. Nem vitás: ennek elsősorban a rendkívül meglehetősen rövid időjárás. A járásban – alábbis eddig – bizony, sokan – legfeljebb a bókaiak, a szatymaziak, a dörögfalviak, a mórahalmiak, a regiek és az ásoththalmiak csatlakozhatnak azzal, hogy részt vesznek a szabadda, s a községek a gyakorlati felkészüléshez, tehát a külső feladatokhoz. A többiek viszont – kintve egy-két vonulástól – még nem igen mozdultak s nem siettek az országos versenyre, illetve a területi feladatok végrehajtására.



Az értekezlet beszámolóját Molnár János tü. szds., a megyei osztályparancsnokság vezetője tartotta

Mindössze heten...



Ketten a hozzászólók közül... A hozzászólások a beszámolóhoz kapcsolódtak s többnyire a további feladatokkal foglalkoztak



Az értekezlet résztvevői közül többen pénztalamban, illetve oklevél elismerésben részesültek



Sok mindenről szó esett a Hajdú-Bihar megyei ipari vezetők és tűzrendészeti előadók március 12-i – debreceni – értekezletén. Mit végeztek, meddig jutottak az elmúlt évben; hol tartanak jelenleg s egyáltalán milyen gátló körülmények akadályozzák még a munkát – lényegében ezek a fontos kérdések szerepeltek napirenden. Emellett persze sok szó esett a soronkövetkező legfontosabb tennivalókról is.

A beszámoló – bár inkább csak általánosságban – úgyszólván valamennyi lényeges kérdést érintett. Foglalkozott pl. az ipari jellegű objektumok tűzrendészeti helyzetével, a tűzrendészeti fegyelmével, az ipari vezetők munkájával és magatartásával, a tűzrendészeti előadók és bizottságok tevékenységével s általában a tűzrendészet társadalmisításának kérdéseivel.

A hozzászólók többsége is a felvetett kérdésekhez kapcsolódott, s főleg a megelőző tűzrendészet jelentőségéről beszélt. Mégis hiányoljuk, hogy a közel 400 főnyi résztvevő közül mindössze heten hallatták szavukat, mondták el véleményüket.

Aránylag kevés volt a javaslat is. Minden bizonnyal jelentősen emell az értekezlet színvonalát, ha az érdekeltek közül többen elmondták, „továbbadták” volna az általuk alkalmazott és jól bevált munkamódszereket, s azokat a tapasztalatokat is, amelyeket az eddigi gyakorlati munka során szereztek.

Úgy gondoljuk, lett volna mit elmondani! Az a körülmény ugyanis, hogy az ipari vezetők és a tűzrendészeti előadók közül közel húszan országos parancsnoki, illetve osztályparancsnoki pénztalamban és oklevél elismerésben részesültek, egyben azt is bizonyítja, hogy a megyében igenis vannak jól dolgozó ipari vezetők és tűzrendészeti előadók, s található jó néhány üzem és vállalat, amely példaként állítható a többi elé...

Járásai tűzoltóversenyek

egedi járásban —

át felcserélni a hideg idő-fagyoskodás, a sáros, fátalajon csúszkálás nem ép „kellemséggel”. A megatott záskányszékiek, öttök és pusztamérgesiek is vélekedtek, hogy csak a főre várnak, s ha az megnyomban hozzákezdének a orlatokhoz.

nyegesen kedvezőbb a hely-az elméleti felkészülés te-én. A téli továbbképzési lközösségeket ugyanis a leg-helyen rendszeresen meg-ották, s így valamennyi ver-zónék módjában állott, a szükséges ismereteket szerezze.

csak az utolsó héten!

gyakorlati felkészülés rend-és ütemét tekintve, több zeléssel, tervvel találkoz-Heilyenként pl. rátérnek ti egyszeri foglalkozásokra; itt két, ismét másutt meg-ihetenként jönnek majd e ezután. A pusztamérge-pl. úgy döntöttek, hogy az ó három héten minden dök napon gyakorolnak. dologban azonban csak-alamennyi község egy-ú álláspontra helyezkedett. egyik: most már nem ha-ják tovább a munkát, s esik, akár fűj, megkezdik zszelési gyakorlatokat; a k: a versenyt közvetlenül előző 8–10 napon sürített lalkozásokat — sőt, az utol-ésben a naponkénti gyakor-ís bevezetik.

minden bizonytalansággal szembe lehet állni, közvet- a verseny előtti néhány s „hajrá”. Szerintünk azon- mégis nagy könnyelműség e, ha egyik-másik testület erre a pár napra alapoz- „ellazsálná” az amúgy is- lehetősen rövid felkészülést. Az ilyen „fércmunka” nis semmi esetre sem ve- et eredményre! A győzelem- ásához szükséges gyors- pontosság és összehangolt- megteremtése csakis tartós endszeres munkával bizto- tó.

Jobb szerelési időket!

Az elmúlt két esztendő ver- senyeredményeinek összehason- lításakor kitűnt, hogy az el- múlt évben — főleg a moto- rikus szerek kategóriáiban — gyengébb átlageredmények szü- lettek, mint a megelőző 1960-as esztendőben. Ennek okáról igen- csak egyöntetűen vélekedtek: a versenyfeltételek megszigorítá- sával s a felkészülés helyen- kénti hiányosságaival magya- rázták a dolgot. Szerintünk is sok igazság van ebben, bár az átlagidőeredmény csökkenése elsősorban a felkészülésbeli fo- gyatékoságokkal magyarázható. Ez a tény — úgy véljük — is- méltelen aláhúzza a felkészülés alaposságának fontosságát, s arra figyelmeztet, hogy az ed- diginél sokkal gyakorlottabb és hozzáértőbb rajokat állítsunk a rajt-hoz. Ez az egyetlen biztosíté- ket arra, hogy tovább csökkent- hessük, javítsuk a szerelési idő- ket, s növeljük a versenyek színvonalát.

A támogatásban nincs hiány

Néhány községi tanácsfunk- cionáriussal is szót váltottunk. Az a tapasztalatunk, hogy tu- datában vannak a járási ver- seny jelentőségének, lelkiismer- tetesen szorgalmazzák a csapa- tok versenyszereplését, sőt — a lehetőségeken belül — igye- keznek támogatást is nyújtani. Ezt tapasztaltuk pl. Zákányszé- ken Tóth Szilveszterné tanács- elnök, Pusztamérgesen Márta Sándor tanácselnök, Mórahal- mon Németh Lajos tanácsbíró — s még sorolhatnánk néhány nevet — esetében.

Örvendek, hogy nincs hiány a járási tanács támogatásában sem. Főleg az igazgatási osz- tály dolgozói rendszeresen el- lenőrzik a testületeket (az el- múlt évben 19 tételes ellenőr- zést végeztek az alosztályal közösen), s különösen most — a versenyelőkészület időszaká- ban — nagy gondot fordítanak a községi tanácsok kapcsolatos munkájára.



Márta Sándor tanácselnök és Schmidt Antal önkéntes parancsnok szerint a pusztamérgesiek versenyraja ez évben is megállja a helyét

S mit tesz az alosztály?

Az alosztály előtt most leg- fontosabb feladatként a beneve- zések összesítése, a mezőny fel- mérése, a testületek helyszíni segítése s általában a menet- közben felmerülő problémák operatív megoldása jelentkezik. De dolgoznak is szorgalmasan! Igen célravezetőnek ígérkezik pl. az újonnan kialakított kör- zettelelősi rendszerünk, amely- nek az a lényege, hogy az ed- digi — jól-rosszul bevált — patronálási rendszer helyett öt tiszti és három tiszthelyettes körzettelelősi megbízásával, illetve ténykedésével igyekez- nek majd megoldani a terület meglehetősen sokrétű — így pl. most a versenyszervezési — problémáit.

Nemcsak a verseny...

Mint már említettük, járás- szerű napirenden van a ver- seny szervezése, s folynak az előkészítő munkálatok is. Mind- ez azonban távolról sem jelenti, hogy egyedül csak ez a közel- gő esemény köti le minden fi- gyelmüket és energiájukat. Mint tapasztaltuk, a tanácsok és a testületek nem feledkez- tek meg a többi fontos és lé- nyeges feladatról sem. Így pl. szorgalmazzák az önkéntesek megelőző tűzrendészeti tevé- kenységét, elsősorban a tsz-ek patronálását, s ahol szükséges, iparkodnak a hiányzó létszámot is biztosítani. S emellett készül- nek a nyárra is! Mind több ta- nács-VB napirendre a köz- ség tűzrendészeti helyzetét, ér- tékeli a testület munkáját, s

ugyanakkor fontos határozato- kat is hoznak a lényeges fel- adatok végrehajtására.

Mindaz azt bizonyítja, hogy a községi vezetők és a testü- letek tisztában vannak a tűz- védelem jelentőségével. Helye- sen értékelik az önkéntes tűz- oltótestületek feladatait, s az esetek többségében helyesen foglalnak állást, amikor a ten- nivalók csoportosításáról és a feladatok végrehajtásának megszervezéséről van szó.

És másutt...

Lényegében hasonló a hely- zet a megye másik két járásá- ban is. A szentesi járásban pl. eddig 33 csapat jelezte részvé- telét. Ez a szám korántsem vég- leges, legalább 55–60 csapat benevezésére számíthatnak. A felkészülés is többnyire azonos módon és ütemben folyik; a községek többsége még csak ezután lát hozzá a gyakorlati felkészüléshez. A járási, sőt megyei viszonylatban elismert miniszteriek is pl. csak most fognak munkához. Szilárd el- határozásuk, hogy alaposan „rávernek” majd a dologra, mert a továbbjutás mellett, a jelenleg birtokukban levő két tanácsú vándorszerleg megtartá- sa, illetve végleges megszerzé- se is ösztönzi őket.

*T*együk meg a többi testületek is, de nem ténylegnek az állami tűzoltók és a tanácsok sem. Érthetően, vala- mennyien azt szeretnék, ha járá- suk helytállóan, s az újabb, jobb versenyeredmények tovább lendí- tenék előre a tűzvédelem s álta- lában a tűzrendészet társadalmi- társadalmi ügyét. Kívánjuk, hogy si- kerüljön nekik!...

—balázs—



Bár a szertárak környéke több- nyire kihalt s a szerek is béké- sen „pihennek”, azért a verseny- előkészület folyik, s mind több község kezdi meg a gyakorlati felkészülést...



ÉJJE

Több éves tapasztalatok bizonyítják, hogy a termelőség-övezetek keletkezett tüzek többsége emberrel szembeni felelőtlenség következménye. Keletkezésük minden esetben megelőzhető lett volna, ha hatóságok a tüzveszélyes ténykedéseik során jóval figyelmeztetéseket, körültekintőbbek lennének, nagyobb gondot fordítanának a tüzveszélyes tevékenységek tüzrendészeti oktatására.

A közelmúltban néhány termelői szervezetben jártunk. Vizsgálódásunk során az istállókban uralkodó állapotokról általában az éjjeli őrkörmű — állatok — tevékenységére, tüzveszélyes tevékenységük és tájékozottságuk hiányára terjedt ki. Tapasztalataink meglehetősen vegyesek, jobbára pozitívak voltak. A tsz-ek éjjeli őrkörműi közül pl. többen eddig még nem részesültek tüzrendészeti oktatásban, ezért teljesen tájékozatlanok voltak.

*Készüljünk fel
idejében.*

MÉG BOKÁN FELÜL ER A budai hegyekben. A márciusi napokban vakítóan csillog a kései téli napfény ajándéka. A kanyargó utak mentén és a sziklás részekben hófedezik vékony ereket. Bárhol kacsodik is az idő, ez már a tél — mondják az itteniek. A hét és hírmondója sem marad még összefüggő hótakarónak; főleg az avar, megjelennek a kiránduló „meleg” napok várnak a Budapesti Erdészet dolgozóira.

A FELKÉSZÜLÉS most is megkezdődött, a tüzveszélyes tevékenységek; gondos kezek nyesték fel a száraz gallyait. A sziklás részek figyelmeztető táblák, olajlámpák sorakoznak, s mire a sorok megjelennek — és az időjárás megváltozik —, már ott látjuk majd a táblákat az idő viszonyosságát.



AZ ERDI „BÚZAKALÁSZ” Tsz-ben döven akadt kifogásolni való. A kisebbik lóistálló belső fal kapcsolója például meglazult, helyéről ki-be emelhető; így könnyen zárlatot okozhat. Tűzveszélyt rejt magában a mennyezetről lelégi „háziilag” szigetelt elektromos vezeték, valamint a marhaiistállóban szabálytalanul alkalmazott elektromos fűzőlap — rezsó — is. Az irodahelyiségekben motor-kerékpárt tárolnak, s nem tartják be a fűtésre vonatkozó előírásokat sem; a telefont elzárták az éjjeli őr elől...

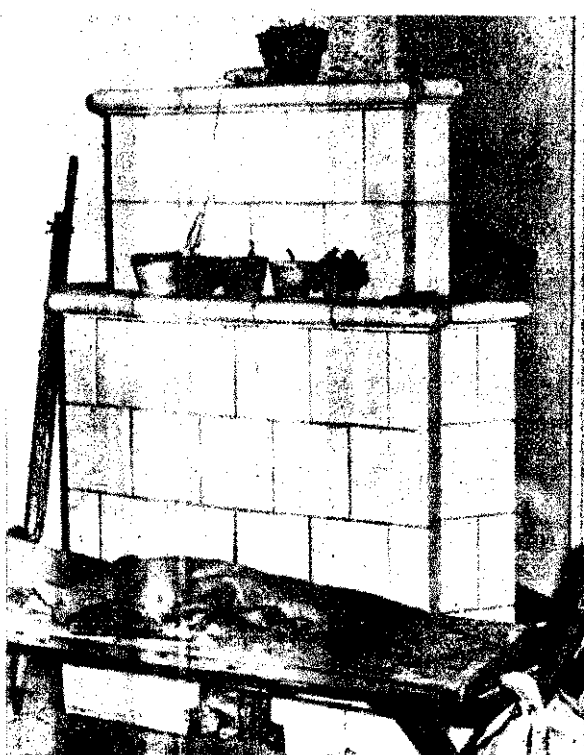

A SANDORFALVAI „RÓZSA FERENC” Tsz tenyészállat-istállójában Jurka Tibor éjjeli ügyeletes — Bujdosó Sándor állatgondozó társaságában — minden különösebb lelkiismeretfurdalás nélkül dohányzott, s csak figyelmeztetésünkre dobta és taposta el a cigarettavéget. Erőteljesen, mindkét esetben szilapos kioktatásban részesültek...



RJÁRATON

ryiküket-másikukat — ott a helyszí-
m — tűzrendészeti szabálytalanságon
tűk. Sok kifogásolni valót találtunk az
állókban s általában a többi — iroda
b. — helyiségben; a tűzjelzés megszer-
zése is csaknem mindenütt „sánti-
tt”.

Mindezek a tapasztalatok arra figyel-
eztetnek, hogy a jövőben még na-
jobb gondot kell fordítanunk a tsz-ek
lenőrzésére és patronálására s ennek
ipcsán a dolgozók felvilágosítására.
orántsem elégedhetünk meg az egyol-
ulú — csupán nappali — ellenőrzések-
el; időnként meg kell vizsgálnunk a
z-ek éjjeli „műszakjait” is. Erre azért
szükség van, mivel az éjszakai mun-
ások — kevésbé tartva az ellenőrzéstől
hajlamosabbak a könnyelműsége, s
mellett az éjszakai munkafolyamattal
író egyéb körülmények (világítás stb.)
ok esetben meglehetősen nagy tűzve-
élyt rejtnek magukban.



A SÓSKÜTI „BEKE” Tsz istállóiban mellékvilágításként petróleumlámpákat használnak. A dol-
gozók nem tartják be a dohányzási tilalmat: Nagymihály Lajos tsz-dolgozó (fent) például jelen-
létünk s a tilalmi tábla ellenére is rá akart gyújtani. Az istálló bejáratánál, közvetlenül az eresz
alatt nagy mennyiségű szalmát tárolnak; a csirkenevelőben szabályellenesen oldották meg a fű-
tést. Erősen kifogásolható az éberség is: Szabó József éjjeli őrt (fent) alva találtuk, úgy kellett
felkelteni...

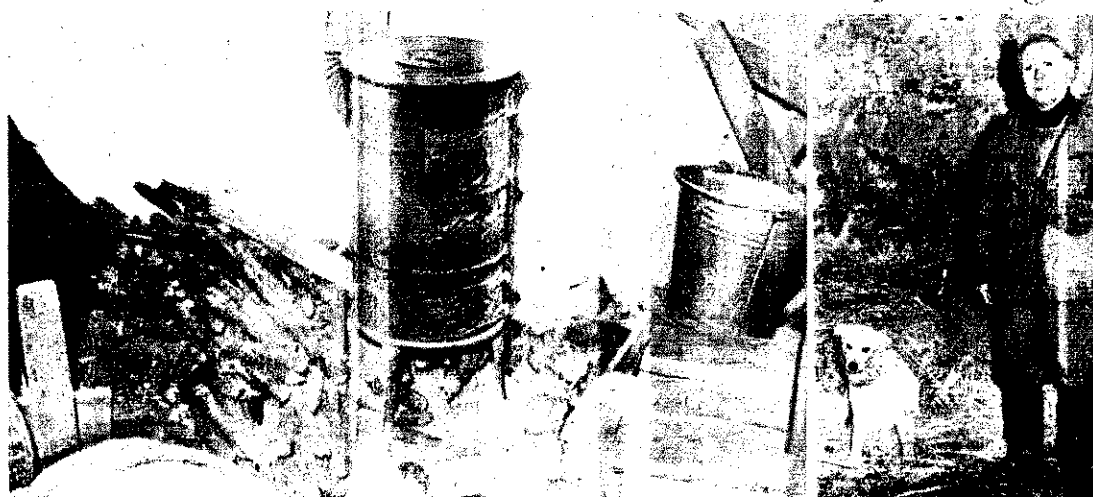

opottak és az „eltűntek” helyén, s
ombat délután és vasárnap 6—8 fő
észenléti szolgálatos várja, hogy baj
etén meggátolja a gondatlan kirán-
alók, lelkiismeretlen, vagy ártó szán-
ékú emberek által okozott erdőtüz
usztítását...

A HÁRMASHATÁRHEGY össze-
iggó erdőtakaróját piszkosfehér foltok
ktelenítik el. A múlt évi tüzek puszt-
ásának nyomai ezek, s az itteniek
valyi milliós tűzkára arra figyelmez-
t bennünket, hogy idejében tegyünk
meg minden szükséges megelőző intéz-
edést erdeink kincset érő faállomá-
yának tüztől való megvédésére.

—b—



Azóta már az er-
dőben figyelmez-
tetnek.

Az erdőben tüzet
rakni, égő gyufát
cigarettát eldobni



Az a bizonyos „fehér
folt”, ahol milliós tűzkár
volt

A védősávokat még a télen kitisztították



Az Úttörő Vasút
utásainak sem árt
egy kis figyelmez-
tetés...



GYUFÁK
ÉGÉSEGET
VONATOK
ELŐLÉTELÉNE



Ezzel is segítjük a termelőszövetkezeteket

Ellenőrzéseink során, sajnos, gyakran találunk tűzrendészeti szabálytalanságokat a termelőszövetkezetekben. Ezek közül jó néhányat egy kis jóindulattal könnyen megszüntethetnénk: Így pl. télen az oltóvíznek oltóhomokra való kicserélése, az istállóban levő égők burával történő ellátása, a tilalmi táblák elhelyezése, a füstcsövek rögzítése, a tűzriadó-terv elkészítése stb. igazán nem igényel különösebb beruházást. Sajnos, jó néhány tesz nem gondoskodik ezeknek az alapvető előírásoknak a végrehajtásáról, pedig az ilyen és ehhez hasonló szabálytalanságokból gyakran keletkezett súlyos károsodás.

Tekintettel arra, hogy több

helyen másfajta nehézségekkel is küszködnek, egységünkön — az alosztályparancsnok elvtárs kezdeményezésére — egy 4 fős brigád alakult, amelynek az a feladata, hogy nyújtson a járásunk területén levő szövetkezeteknek gyakorlati segítséget, mégpedig oly módon, hogy a helyszínen segítjük őket a szabálytalanságok megszüntetésében. Így pl. a brigád tagjai még oltóhomok biztosítására is vállalkoztak. Az eddigi tapasztalatok arról tanúskodnak, hogy eredményes volt a kezdeményezés, s a brigádban tevékenykedő elvtársak valóban hasznos segítséget adták a tsz-eknek

Juhász István tű. tiz.

Balassagyarmat

Kis tüzeset ~ nagy szerencsével

A maga nemében alighanem egyedülálló tüzeset történt február 17-én a dabasi járásban. Az egység vonulása ugyanis — anélkül, hogy riasztották volna őket — a tűz keletkezésével egyidejűleg érkeztek ki a kárhelyre, az alosztálytól mintegy 25 km távolságra levő Táborfalva községbe.

A tűz a helyi Május 1. Tsz-ben keletkezett, mégpedig abból, hogy a csibenevelő kemencéjéből kihordott tüzes hamu meggyújtotta az épület mellett tárolt tüzelőanyagot és alomszalmát. A lángok az erős szél hatására igen gyorsan terjedtek el, s mire a közelben foglalatok dolgozók felocsúdtak, szinte elérték a tető magasságát.

A tűzoltó elvtársak megjelenése mindkét „fél” számára jókora meglepetést keltett. Erről tanúskodott egyébként a gon-

dozók viselkedése is, miuthogy ők voltak a lúdasok a tűz keletkezésében. De nem kisebb volt a meglepetése Fabók Pál fhdgy. elvtársnak sem, hiszen tulajdonképpen gyakorlati tanácsok céljából vezette egységét a tsz területére.

Így történt azután, hogy támadási gyakorlat helyett gyakorlati támadást hajtottak végre a dabasiak. Meg kell mondanom, hogy igazán nagy szerencséje volt a termelőszövetkezetnek, mert az erős szélben gyorsan terjedő tűz — „rendes” riasztási körülmények között — igencsak nagy pusztítást okozott volna a 25 m-es épületben, amelyben mintegy tízezer kis-csibe volt. A történeteknek a tsz-nek, de — a fokozott ellenőrzés tekintetében — az alosztálynak is tanulsággal kell szolgálniuk.

Jakab Zoltán tű. ftorm
Cegléd

A jobb együttműködés érdekében

Az MSZMP KB Titkárságának 1958. szeptember 12-i határozata — többek között — a KISZ-szervezetek tennivalóit is megszabta a községi önkéntes tűzoltótestületek helyzetének megjavításával kapcsolatosan. Feladatul adta a KISZ-szervezeteknek, hogy növeljék befolyásukat az önkéntes tűzoltófiatalok körében, támogassák a fiataloknak a testületbe való bebeszerezését, és emellett kulturális, valamint sportrendezvényeket mindenkor hangolják össze a tűzoltótestületekkel.

1961-ben a járási KISZ-bizottság és a tűzrendészeti kirendeltség megvizsgálta a határozat végrehajtását, és megállapította, hogy a községekben az önkéntes tűzoltótestületek és a KISZ-szervezetek között — sajnos — nem alakult ki megfelelő együttműködés. Annak el-

lenére pl., hogy a járásban működő testületek tagságának mintegy 40–50 százaléka fiatal, a helyi KISZ-szervezetek többsége alig-alig foglalkozik a nevelésükkel. Nem is szólva arról, hogy az önkéntesek kulturális munkája mindkét szerv részéről több helyen helytelenül és indokolatlanul kisebb-nagyobb villongásra vezetett. De kiderült az is, hogy a helyi KISZ-szervezetek nem küldenek megfelelő számban fiatalokat a testületekbe, jöllehet néhány községben létszámban hiánnyal küszködnek az önkéntesek, illetve gyengén működnek a testületek.

A vizsgálat eredményeként a járási KISZ-bizottság anikétot szervezett, amelyre meghívta a községi KISZ-titkárokat, és az önkéntes tűzoltótestületek parancsnokait. Az anikéton a já-

Levelezőink

rásí tűzrendészeti kirendeltség ismertette a községi önkéntesek helyzetét, valamint a testületek és a KISZ-szervezetek között tapasztalt vitás problémákat. Megemlítették azokat a községeket is, amelyekben egyáltalán nem megfelelő az együttműködés — ezek: Bakonycserrnye, Fehérvárcsurgó, Guttamás, Csókakö, Mór és Pusztavám.

Több községi parancsnok és KISZ-titkár is felszólalt. Néhány KISZ-titkár mondanodta, hogy községükben a testület nem tart rendszeres összejöveteleket, és a tűzoltófiatalok, sajnos, nem kívánnak bekapcsolódni a helyi KISZ-szervezet munkájába. Természetesen a parancsnokok is megtették észrevételeiket a helyi KISZ-szervezetekkel kapcsolatban. Megemlítették pl., hogy a KISZ-vezetőségek nem képviselték magukat a testület vezetőségi üléssein. (Persze, az igazság kedvéért meg kell említenem, hogy ugyanezt fordítva is elmondhatjuk!) A felszólalók megígérték, hogy gyökeresen javítanák az eddigi — cseppet sem rózsás — helyzetet.

A vita lezárása után a járási KISZ-bizottság titkára öt pól álló határozati javaslatot terjesztett elő, s ezt meg szavazták. A határozat többek között kimondja, hogy a községi havi taggyűlésen v menynyi községi KISZ-szerv tüzze napirendre a tűzrendészeti kérdéseket, és adjon hatós segítséget a tűzoltóve nyek sikeres lebonyolításá A határozat harmadik és gyedik pontja felhívja az önkénteseket, hogy törekedjenek egymás munkájának jobb n ismerésére, kölcsönösen v nek részt a vezetőségi ül keken, és a község KISZ-sze zetének egyik tagja vállalja funkciót a testület vezetői ben, és ott tevékenyen sejt a munkát. A határozat ötödik pontja feladatként szabja a KISZ-szervezeteknek, h lelkiismeretesen segítsék a testület létszámgondok mego sát.

A jól sikerült rendezvény zős ebéddel zárult.

Tóth Ferenc
tű. őrm.
Mór

05...

A telefonügyeletekről aránylag elég keveset beszélünk — jöllehet igen fontos feladatot látnak el. Lényegében ők tartják a kapcsolatot a „külvilággal”, és tevékenységük ezért igen befolyásolja a vonuló egység munkáját.

Igaz, nem kell különösebb szakértelem ennek a szolgálatnak az ellátásához, kétségtelen viszont az is, hogy csak nagy fokú hivatásszeretettel, pontos sággal és gyorsasággal láthatják el az erre beosztottakat.

Alegységeinken régebben az volt a szokás, hogy úgyszólván csak a gyengébb képzettségű elvtársakat osztották be a telefonos szolgálat ellátására, azaz az elpondolással, hogy ebben a beosztásban talán megfelelnek. Hogy ez mennyire helytelen volt, arról, sajnos, a gyakorlatban többször meggyőződhattünk. A hiányos jelentésvételek, a szinte olvashatatlan írású „adatlapok” stb. gyakran sok bizonytalanságot okoztak a vonuló egységeknek. Örvedetes, hogy ezek a hibák ma már egyre inkább megszűnnek megyénkben, s a telefonosok lényegében elfogadhatóan látják el szolgálatukat.

A túljelentésekkel kapcsolatban azonban jócskán akadnak

még nehézségeink, amit sorban a segítséget kérők zonytalanságának, idegességi tulajdoníthatunk. Persze, a telefonügyeletek dolga le hogy az ilyen megrémült bereket megnyugtassák, és szükséges adatokat megsze zék tőlük. Ehhez azonban elegendő csupán elvtársi igyekezte. Jónéhány tűz sajnálatos tapasztalatai l nyitják ugyanis, hogy e nagyobb üzemekben, áll gazdaságokban és tész-ekbe dolgozók, sőt sok esetben az éjjeli őrök sincsenek tiban azzal, hogy tűz esetén az első tennivalójuk. Nem vának részletesen foglalkozni ezzel a problémával, hiszen lamennyünk előtt ismer hogy milyen súlyos károkokozott már a dolgozók k kioktatásának elmulasztása. pen ezért csupán arra sze ném felhívni a figyelmet, h jóval többet kell tennünk fontos probléma megoldása érdekében! Propagandamunka során éppen ezért terjedjen jobban a figyelmünk arra, jon mindenki tisztában v a gyors tűzjelzés módjával fontosságával.

Varga Mihály
tű. szds.
Győr

nyák...

Követendő példa

Szegedi Tudományegyetem éntes tűzoltótestülete már 6 éves múltra tekint vissza. Évek során, az egyetem sajátosságainak megfelelően, eredményesen munkálkodnak a tűzvédelmi helyzetet megszilárdítani. A testület valamennyi tagja — munkahelyén — tevékenyen részt vesz a megelőzésben, és igen eredményesen hajtja össze a különféle egyéni intézkedések kapcsolatos tevékenységét.

ny azután nyugodtan elmondjuk, hogy Szabó Vince, a testület parancsnoka, aki egyetemes tűzrendészeti vezetője is, valóban lelkes kötelességet kovácsolt össze. Erről ébbségeként a versenyeredmények tanúskodnak. Az egyetemes éntesek örvendatésan biztatják, hogy nagyvárosban is értékes jó testületi élet létezik. Néhány hónappal ezelőtt pl. egy citerazenekart alapítottak, és a közelmúltban hívták fel az új klubhelyiséget.

klubjukat társadalmi munkával az egyetem vezetésének vértés segítségével rendezték be — méghozzá igen izlése és otthonosan. Az ünnepi megnyitón — amelyet feb-

ruár 9-én tartottak — zsűfólásig megtelt az otthon, ami ugyan-csak az egyetemi önkéntesek népszerűségét bizonyítja. Herculog elvtárs, az egyetem gazdasági vezetőjének helyettese is részt vett az ünnepségen és hosszán elbeszélgetett az önkéntesekkel és hozzátartozóikkal.

Azóta hetenként néhány estén eleven az élet a szép klubhelyiségben — itt próbál ugyan- is a zenekar, de itt tartják a foglalkozásokat is. Nemrégiben az egyetemi önkéntesek az egyik klubestjükre meghívták a legutóbbi hatnapos parancsnoki tanfolyam hallgatóit. A találkozó igen jó hangulatban zajlott le. Néhány parancsnok elvtárs megragadta az alkalmat, és meghívta az egyetemiek zenekarát a községébe. Többen pedig megfogadták, hogy mindent megtesznek annak érdekében, hogy falujukban is megvalósuljon a tűzoltó-klubhelyiség.

Bizunk abban, hogy a Szegedi Tudományegyetem önkénteseinek kezdeményezése a többi megyében is szép számú követőkre talál.

Fehér Kálmán t. fhdgy.
Szeged

Bárcsak mindenütt...

Mosonmagyaróvári járás. Levél községben Szabó Ferenc t. fhdgy. parancsnok vezetésével igen jól működik a főszervező tűzoltóság. A járás fele-fele arányban üzemi vállalkozókból, illetve a helybeli lakosokból. Tsz tagjaiból teik össze. Szigorú fegyelmet követeltek: aki nem tesz eleget kötelezettségének, egyszerűen kizárják a testületből.

Az önkéntesek munkaterv szerint dolgoznak, amelyet nevédeként előre elkészítettek. A továbbképzéseken mindegyik százszázalékos a megjelenés. Poltikai és szakmai vállalkozásaik egyaránt igen eredményesek. Emellett a testület fontos szerepe van a kulturális életben. A közelmúltban egy romos épület klubhelyiséggé alakították és társadalmi munkával egy épületet létesítettek. Elvtársi estéként családtagjaikkal együtt rendszeresen felkeltik a klubhelyiséget.

A testületnek állandó jellegű működő színjátzócsoportha van, amelyben az önkéntesek

szek hozzátartozói is szerepelnek. Nemrégiben nagy sikerrel mutatták be a „Házasság” című színdarabot.

A helyi szerveknek is nagy segítséget nyújt a tűzoltótestület. Az elmúlt ősszel például a tsz elmaradt a mezőgazdasági munkálatokkal. A szövetkezet vezetősége ekkor a testület segítségét kérte — ami nem is maradt el, s minden önkéntes részt vett a munkában.

Szorgalmas területfelősi munkájukkal egyébként jelentősen megjavították a község és a szövetkezet tűzrendészeti helyzetét. A község vezetői örvendatésan igen nagyra értékelik tevékenységüket. Így azután érthető, hogy sokan azok közül, akiket néhány évvel ezelőtt kizártak a testületből, mindent megtesznek, hogy a községbe visszakérüljenek.

Ottrok Mihály t. fhdgy.

Nagy Sándor t. fhdgy.

Mosonmagyaróvár

Aktázás helyett gyors intézkedést!

Úgy gondolom, minden tűzrendészeti előadói munkakörben dolgozó elvtárs egyetért velem abban, hogy ígéretesekkel, átiratokkal nem előzhetjük meg a tüzeseteket. Vonatkozik ez az AFOR-telepekre is, mivel — sajnos tapasztalunk kell, hogy a vállalati központ munkavédelmi és tűzrendészeti csoportja gyors és eredményes intézkedés helyett gyakran az aktázást választja. Megyénk I. fokú hatóságainál pl. jónéhány „ígéretes” levél árukkodik erről — s úgy vélem, másutt is található néhány ilyesféle „átirat”.

A vállalat például ez év január 23-án kelt levelében sok más ígéret mellett — arról értesítette a paksi tűzrendészeti kirendeltséget, hogy a kézi oltókészülékeket — a kiadott határozat ellenére — nem tudják havonta felülvizsgáltatni, mivel az ezzel foglalkozó ktsz csak negyedévenként vállalja az ellenőrzés elvégzését. Az osztályparancsnokság természetesen nem nyugodott bele ebbe az ügynevezett „visszaigazolásba”, hiszen a vonatkozó szabvány korántsem indokolatlanul rendelkezik úgy, hogy „A különösen tűzveszélyes helyekre felszerelt kézi tűzoltókészülékeket legalább havonta egyszer ellenőrizni kell.”

Eppen ezért átiratban kértük a vállalatot, hogy közölje velünk a ktsz címét. Kértük továbbá, hogy csatolja azt a levélmásolatát is, amelyben a szövetkezet megtagadta a havonkénti ellenőrzést. Mondanom sem kell, hogy cseppet sem lepődöttünk meg a március 7-i keltezéssel kapott válaszon, mivel az ilyesmihez már — sajnos hozzászoktunk. A levél egyébként így hangzik: „A 137/1962. számú, hozzánk küldött átiratukra közöljük, hogy a Tolna

megyében levő AFOR-telepeken és a kútaknál elhelyezett tűzvédelmi felszereléseket havonként fogjuk ellenőriztetni a Tűzoltókészülékeket Karbantartó és Javító KTSZ-szel. — Ügyintéző: Cseh.”

Véleményem szerint az idézett leveléből kétségkívül kitűnik, hogy a vállalat előzőleg nem is tárgyalt a szövetkezettel, vagy legalábbis egyáltalán nem szorgalmazta a határozatban előírt fontos rendelkezés végrehajtását.

Ilyen ügyintézés mellett azután azon sem lepődhetünk meg, hogy az új bonyhádi AFOR-telepet és a mőzsi telepet nem látták el villámvédelmi berendezéssel, a szekszárdi telepen pedig a telephely közepén építették fel a töltőházat — annak ellenére, hogy annak „elődje” egyszer már leégett. Ellenőrzéseink során azt is tapasztalhattuk, hogy a vállalathoz tartozó munkahelyeken gondatlanul kezelik a kézi tűzoltókészülékeket, mivel védőszekrény nélkül, jóformán a szabad ég alatt vannak.

Mindent azért tartottam szükségesnek megemlíteni, mert a szóbanforgó huzavona korántsem valamiféle nagyobb beruházást igénylő előírás miatt támadt, viszont ugyanakkor súlyos veszélyt jelentett a megyében levő AFOR-telephelyek szempontjából. Eppen ezért joggal vetődik fel a kérdés: Mikor hagynak fel a vállalat iránti kegyelmeit az ilyenfajta levelezéssel, és miért nem inkább konkrét intézkedésekkel szorgalmazzák a — sajnos — még szép számmal meglevő szabálytalanságok mielőbbi megszüntetését.

Csöglei István t. fhdgy.
Szekszárd

Mi is készülünk...

Négy esztendővel ezelőtt alakítottuk meg leánycapatunkat és az 1960. évi dávodi járási tűzoltóversenyen már második helyezést értünk el. Igaz, egy kissé csalódottak voltunk, mert győzelemre számítottunk, de nem keseredtünk el, hanem elhatároztuk, hogy a következő évben megszerezzük az első helyet.

Igy is történt! Valamennyiünknek igen nagy örömet szerzett a győzelemmel járó szép oklevél és az értékes versenydíj. A pénz egy részéből sapkákat vásároltunk, a másik részét pedig befizettük a testület pénztárába. Nyugodtan mondhatom, hogy nagyon megszerettük a tűzoltó-életet.

Reméljük, hogy idén a Herculog színterén megrendezésre kerülő

járású versenyen ismét a legjobbak közé kerülünk, hiszen eddig még mindig Dávod község szerezte meg a legtöbb első helyezést.

A testület egyébként televíziós készüléket akar vásárolni, hogy egy-egy foglalkozás után vagy ünnepnapon még jobban elszórakozhassunk.

Minden foglalkozást Zilinszki Ferenc t. fhdgy. elvtárs vezet, ő patronálja a községet is — a jó eredményeket tehát neki is köszönhetjük.

A jövőben is jó eredményekre számítunk, és a tűzoltóság érdekében a legnagyobb odaadással kívánunk dolgozni.

A dávodi leánycapat nevében:

Zilinszki Mária

Öntözés, menetszél szerint

— Tűzrendészeti hónap a borsodi szénmedencében —

Propagandagépkocsi

hangszórójának vas-torka dacol a viharos erejű széllel. Pattogó ütemű indulók hangjait eregeti a hóvihar kavargásába. Az megkeveri, el-elkapja, majd messzire röpíti őket. Úgy hangzik az egész, mintha valaki négy-öt taktusonként hirtelen lehalkítaná, majd felerősítené a berendezést.

Az üzemépületek között nagy a sürgés-forgás. A kisvasút felől pufajkás, gumicsizmás, bórsisakos bányászok baktatnak a frissen esett hóban a felolvasóhelyiség felé. A terem ajtajánál tumultus támad: lassan megy az aláírás a jelenléti iven, a hátulja ilyenkor megreked a tornácra. A hangszóró is elűnki a zenét: amíg az elől állók az aláírással bajlódnak — a Borsodi Szénbányászati Tröszt tűzrendészeti híradójának szövegét kezdi harsogni.

Ha az idő nem lenne ilyen barátság-talan, akkor most a Rába-fecskendőből átvédlett propagandakocsit embergyűrű övezné. Így azonban csak háttal álldogálva hallgatja mindenki a tűzrendészeti magatartási szabályokat, mivel a viharos erejű szél is arról jön, s alig várják, hogy eltűnhessenek a felolvasóterem ajtónyílásában.

Benn a helyiségben

az „Ég az erdő” című színes film perog. A vetítősávon alján a cselekmény a különös formájú bányász-sapkák árnyékával vegyül, mert annyira zsúfolásig megtelt a terem, hogy még a gép fénycsóvjája is fejekbe ütközik. Az a szerencsés, aki előbb jött. Annak még elől jutott ülőhely. A hátrább ülők meg az állóhelyek rövidebbre nőtt közönsége minduntalan a nyakát nyújtogatja, hogy legalább imitt-amott lásson valamit.

Pél kettő körül kezdődött a vetítés a leszálló műszak részére itt Kondó-Hariczán; az „Ég az erdő”, a „Büntetlen bűnösök”, a „Tizennégy—negyvenkettő” című kisfilmek és helyi vonatkozású híradórészletek perognak a műsorban. Három különböző témájú kisfilm — lényegében azonos mondanivalóval. Egyik sem a bányüzemek külszínének tűzrendésze-

tével foglalkozik, mégis amolyan tipikusnak mondható esetek villannak fel a nézők előtt — az emberi gondatlanság, nemtörődomség tanulságos történetekéi.

A különös nézősereg együtt izgul. Néha fel-felmorajlik. Olykor tréfás, névre szóló megjegyzések röppennek el a félhomályban, majd meg csend lesz, s csak a film hangja meg a vetítőgép zúgása hallatszik. Ez általában olyankor észlelhető, amikor nyilván magukra ismernek az emberek.

nem bányászfiú számára szokatlan vezetésű teremben. Herbolya — Terv nem tartozik a korszerű bányüzemek közé. Ideiglenes és meglehetősen tűzveszélyes építményei és elhelyezkedése a „nehéz esetek” közé sorolják a tűzrendészeti illetékesei. S hogy ez a sor sem öncélú itt, azt az is tanúja a közelmúltban bizony tüzet keltetni az ittenieknek... Meg aztán mi is előfordult, hogy a javított kéményét nem a legcélrányosabban



A kiszálló műdolgozóinak hősora kivívja a felolvasóhelyiség felé, hogy vegyen a propagandafilm-vetítésen. A részhez hasonló is „lett ház” előtt reg a félóra a tűzrendészeti hálózat keretében.

Mikor a felszálló részleg is elhagyja a területet, a „vezérkar” rövid számvetést készít. 350—400 főnyi dolgozó vett részt a vetítésen — így összegezik az akció eredményét, ámbár az is meglehet, hogy többen is megnézték a műsort, csak hát nem mindenki tartotta szükségesnek, hogy odakanyarítsa a nevét a jelenléti iverre. Így aztán az is kérdéses, megnézte-e mindenki az egymást váltó két műszak dolgozóinak közül. Mert mindenki számára kötelező volt ugyan a részvétel, olyanok is akadnak azért, akik elvették a felolvasóteremhez vezető útirányt és beleveszték a hóförfögeteg jótékony ködébe...

Másnap

Herbolya — Terv-tároló szerepelt a tűzrendészeti hónap műsorán. Itt mintegy 300-an szorongtak a

tölték ki. Azaz, hogy ki sem válik csak éppen az előírt körzetben a tároló aljára és felső részére vaslemeztek — a megelőző tűzrendészeti segítségére...

Az sem véletlen egyébként, hogy a tűzrendészeti hónap időpontját március és harmincegyediké között állapították meg. Mint Wrublovszky Nándor, a tűzrendészeti előadója elmondotta, éves tapasztalatuk szerint a téli hónapok mindig bizonyos lazulást hoznak a tűzrendészeti fegyelem tekintetében. Kor több a hanyagság; a kinti tárgyakon könnyebben vesznek az előírások, mondván, hogy úgymint mindenbe beleesik magát a nedvesség. Ha viszont tétler

Amíg a kinn levő bányászok bejulásra várnak, a propagandakocsi magója biztosítja a tájékoztatást. Benn a felolvasóterem zsúfolásig megtelt „nézőterének” közönségét már a kisfilmek műsora köti le egy félóra Kondó-Hariczán

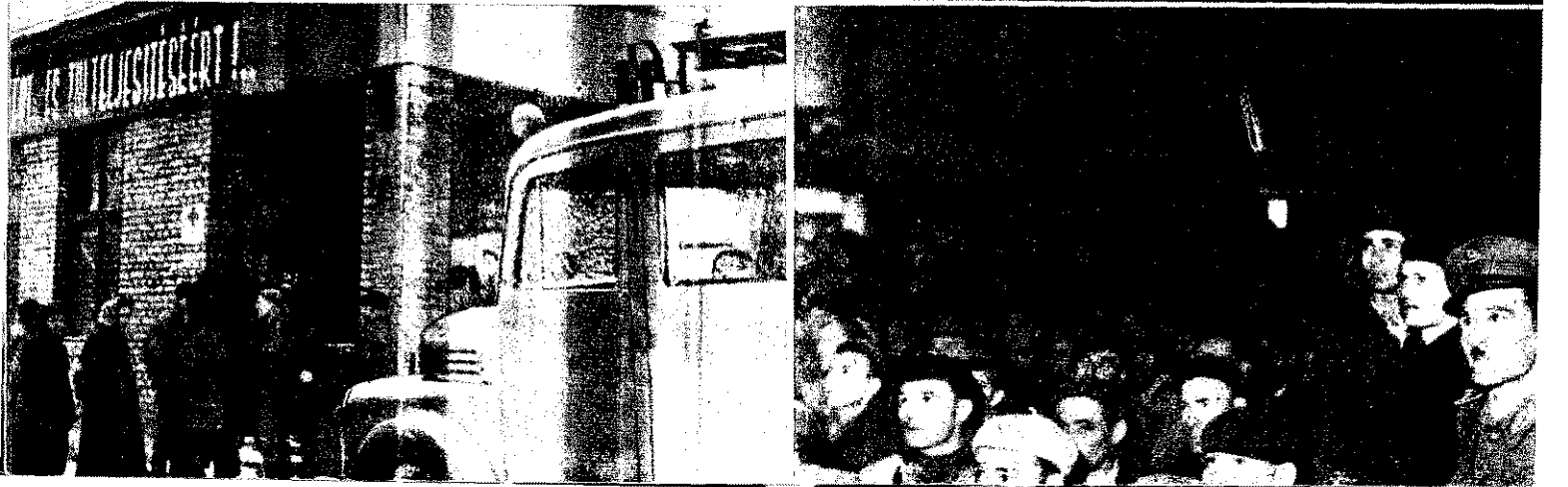



Ezt a pillanatot az egyik helyen örökítettük meg filmvetítés közben. Hogy a film mondanivalója milyen hatással volt a nézőkre, talán ez a felvétel is eléggé beszédesen érzékelteti.

★

Akit még a hóföregteg sem tudott megbátoralásra kényszeríteni Pannónia nyergéből: Balajthy László, a tröszt műszaki szolgálatának vetítője — „bevetés” közben

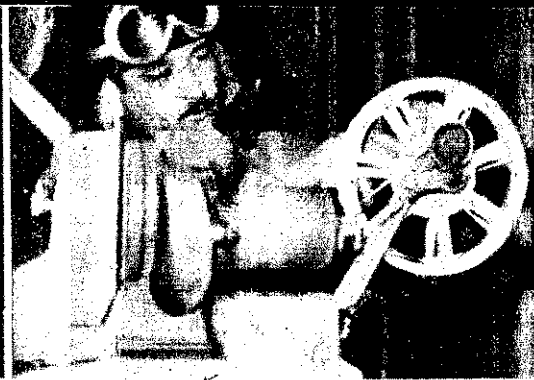

lának a téli időszak lazaságaival szemben, az a hamarosan beköszöntő sztrákból ugyancsak megbosszulná magát. A tűzrendészeti hónapot is azért rendezték, hogy ennek keretében a tröszt lamennyi üzemét végigjárják, és az enkor szokásos brigádelőnézőkkel rhuzamosan a dolgozókhöz is szóljanak



propaganda nyelvén. Azután meg arra felhasználják ezt a lehetőséget, hogy egészítsék, megerősítsék a tűzrendészeti-tívhálózatot, és feltöltsék a mintegy 0 főt kitevő önkéntes tűzoltóság sorait.

Két nap alatt néhány vonatkozásban módunkban lett meggyőződni a tröszt tűzrendészeti apparátusának tevékenységéről, s a néhány ilyen észlelt kisebb hiányosságok ellenére is olyan véleményt alkothattunk, hogy teljes odaadással dolgoznak. Mint a tűzrendészeti hónap is bizonyítja, ötletgazdagságban itt nincs hiány. Teretük az újabb és újabb lehetőséget a munka hatásosságának növelésére. Az első napon ellátogattunk Alberttelepre, a tröszt 1. számú központi tűzrendészeti részlegére. A nagy gonddal ápolott laktanyabülségben tett látogatás során olyan tisztaságot, rendet találtunk, és a fegyverek olyan megnyilvánulásait tapasztaltuk, mint az már az olyan emberektől szinte természetesen, akik önként vállalják a hivatás szolgálatát. **Biró Kálmán**, a Mátyásföldi bányauzem tűzrendészeti előadója együttal ennek az őrségnek a parancsnoka, olyan szívvel-lélekkel és hozzáértéssel végzi munkáját, hogy állami egységünk parancsnokainak is becsületére válnék.

Az itteniek ötletességére jellemző, hogy tröszt területén pl. nincsenek kézi oltóeszközökkel kapcsolatos gondok. A mintegy 5000-re tehető készülékállományt házilag, az őrsön töltik, javítják. A poroltók oltóanyagát is ők keverik, s az innen kikerülő

készülékek új színnel, precíz csomagolásban jutnak el rendeltetési helyükre.

Őszintén szólva, meglepetésként hatott számunkra, hogy a tűzrendészeti hónap propagandagépezete is milyen nagyszerű pontossággal működik. Mi is megkaptuk az ütemtervet, s a saját szemünkkel győződhettünk meg róla: nincs lemaradás, kiesés — menetrend szerint, gördülékenyen végzik a munkát.

A kései tél utolsó próbálkozása sem jelentett számukra akadályt. A piros propagandakocsi mindig időben jelent meg a kijelölt üzemegységénél, s **Balajthy László** jól ismert széles mosolya is percnyi pontossággal köszöntött bennünket a kiszolgált vetítógép mellől. Személyében a tröszt műszaki szolgálatának vetítőjét ismerhettük meg és az apparátus egyik olyan fáradhatatlan munkását, aki fittyei hányt a hóviharnak, az úttalan utaknak. Hiába volt az ítéletidő, a világ minden kincséért meg nem vált volna oldalkocsis Pannóniájától, pedig olykor önmagának kellett pótolni a kevésnek bizonyuló motor-lőerőt...

Utunk utolsó állomásaként **Monos János** elvtársat, a Borsodi Szénbányászati Tröszt igazgatóját kerestük fel. Azzal a céllal terveztük a látogatást, hogy néhány tűzrendészeti vonatkozású kérdésre választ kapjunk tőle. Már a beszélgetés első perceiben elhatároztuk, hogy nem kérdezzük semmit. **Monos elvtárs** olyan tájékozottságot áruolt el a tröszt tűzrendészeti körülményeinek ismeretét illetően, hogy öncélú szószaporítás lett volna minden kérdés. Rövid beszélgetésre nyílt alkalom csupán, mégis azt a következtetést vonhattuk le belőle, hogy ennek az igen fontos területnek a gazdasági vezetője a termelést és az annak biztonságát szolgáló tűzvédelmet nem különálló kérdésként kezeli. **Monos elvtárs** arra

is fényes bizonyítékot szolgáltatott, hogy a tűzrendészeti ügyekkel való foglalkozásra is lehet és kell is időt szakítania egy gazdasági vezetőnek. Nem véletlen tehát, hogy a tröszt területén nem sokadrangú kérdés a tűzrendészet ügye, hanem jelentőségének megfelelően kezelik azt. Amilyen szerény az igazgató, a tűzrendészeti előadó és a tűzvédelem többi munkása, olyan fokozott figyelmet szentelnek a társadalmi tulajdon védelmére e fontos területének.



Monos János elvtárs, a Borsodi Szénbányászati Tröszt igazgatója

A Tűzrendészeti hónap során mintegy 10—11 ezer bányászhoz jut el nevelő, felvilágosító szavuk. Szinte személytelenül ténykednek, de a kisebb-nagyobb eredmények, egy-egy jól sikerült akció mögött mindig ott találjuk őket. És ha nem személyesen jelennek meg, munkásságuk tényei jelzik, hogy ott jártak. Ha meg egészen közelről és összességében nézzük tevékenységüket, arra a következtetésre jutunk, hogy ez már több annál, amit csak hivatalból, a beosztással járó kötelességként tesznek — ennek már a hivatásszeretet a hajtóereje.

—beszteri—

Hálórészlet és műhelysarok az 1. sz. központi tűzorségben. Példás rend jellemzi az egyiket, ötletesség a másikat, ahol házilag végzik a készülékek töltését és karbantartását

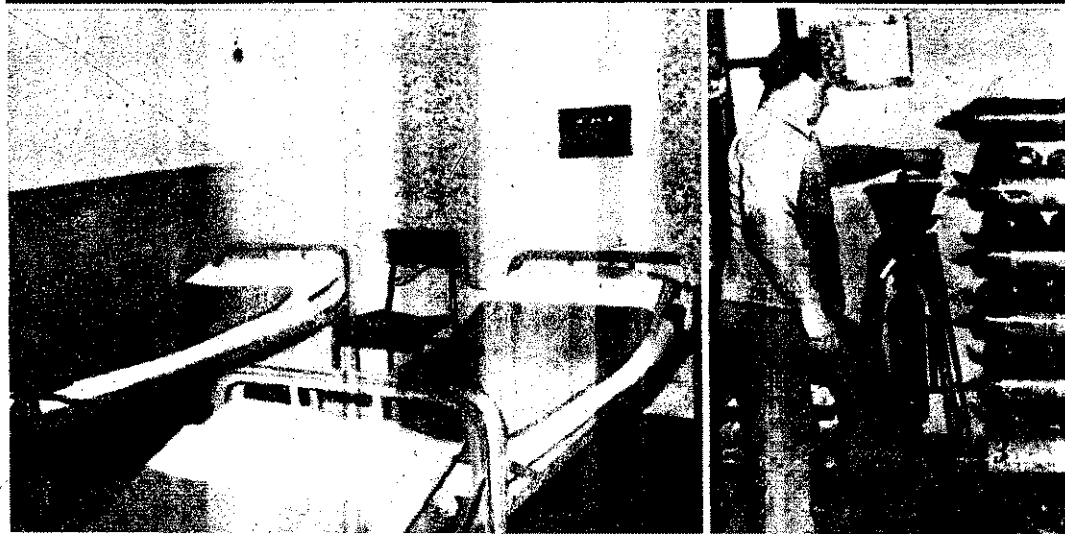

"Szekszárd 23-23 jelentkezik..."

alsótengelic—alsóhídvégi ü. egységének irodájába. E meglepődnek a szokatlan látogatáson, de ami lényeg itt is „berepülőzött” a kélek, és egy percen belül Szekszárd jelentkezik.

Kajdacsan szerencsénk
Az udvaron sikerült elcsípr.



Még tán Zerényi elviárs hitte, hogy „Szekszárd 23-23” olyan gyorsan jelentkezik, meg mi is némi kétkedéssel, hogy a visszahívás is pillanatokon belül sikerül.

a hivatalsegédet; éppen a tületi gyűlésre indult a székben levő szertárhoz. néhány perccel később jövi bizony nézelődhetünk. Itt a telefonálás is alig-alig sikerül. Körülbelül 12 perces teherhangerőre van szükség, a Szekszárd kapcsolja a 23-23 (ez a tűzoltóság hívószáma), központ arra hivatkozik, rossz a vonal, mi meg azt látjuk, mi lett volna, ha tényleg nem találunk se a tanácsházán. „A Lajos bácsi nál is van kulcs” — nyugalom meg bennünket a hivatalsegéd. „És ki tudja ezt magán kívül” — kockáztatjuk meg az el

Ez az a bizonyos készülék, a györfkönyi parancsnok mondta, hogy rossz. Itt máris 23-23-mal folyik a beszélgetés.



törődésnek, amely a tanácsok részéről a tűzrendészet vonatkozásában történik.

Várdomb községben még nincs kinn a tábla a tanácsházán. Már megküldték, csak még nem tették ki. De nem is



Mire ez a felvétel elkészült, már megvolt az összeköttetés a Kiserületi Gazdaság és Szekszárd között.

ez a lényeg, mert négy készülék „berepülőzött”, és ha netán úgy adódik, a tanácsháza ablakában öt óra után ott a telefon, s amennyiben baj van, csak az ablaküveget kell betörni — és néhány „tekerés” után jelentkezik Szekszárd...

Sárpilisén a hivatalsegéd a készenléti telefon felelőse és legfőbb öre. Ha tűz keletkezik, csak öt kell felzörgetni. Már is előkerül a telefonhelyiség kulcsa, és ha minden jól megy, egy-két percen belül megvan a kapcsolat a szekszárdiakkal.

A decsiek két oldalról is biztosították magukat. Nemcsak a tanácsházán, hanem az állomáson is lehetőség van szükség esetén a segítségkérésre. Ez utóbbira csak abban az esetben gondolnak, ha már minden kötélen szakad, mivel a gondnok a tanácsház épületében lakik, s bármikor megtalálhatják. Azelőtt egyébként ilyen gondjuk nem volt a községben, mert a rendőrség ügyeletesénél mindig készenléten állt a telefon.

Most nem olyan egyszerű, de ezt is zökkenő nélkül megoldották.

Öcsényben öt helyen van „berepülőzve” a készülék. De nem lényeges, hogy a tanácsházán kívüliek bármelyikét is igénybe vegyék, mert munkaidő után kiteszik a telefont az 1-es szobába, a helyiség kulcsa meg ott van kinn a dobozban. Meg azután ahol az elnök is önkéntes tűzoltó, mint Varga Albert, ott nincs ok különösebb aggodalomra, hogy a biztonsági intézkedéseket csak sokadrangú kérdésként kezelik.

Szedresen már ott a tábla a tanácsház falán, a bejáratnál, közvetlenül az ablak mellett.



A kajdacsiak vonala néhány perces hosszúságot okozott ugyan, de a végén mégis csak „bejött” Szekszárd.

Az üveg mögött nem a telefon áll, hanem egy nyolcadéves papírlap, amelyen az elnök lakcíme van feltüntetve, azzal a megjegyzéssel, hogy a kulcs nála található... Kipróbáljuk, sikerül-e a telefonálás. Két perc múlva előkerül a tanácselnök, s újabb két perc múltán már Szekszárral, az ügyeletes tiszttel beszélgetünk.

Hogy ne csak a községekben próbálkozzunk, találomra bemegyünk Jánosmajorba (kis település a 62-es út mentén) az Állattenyésztési Kutató Intézet

Nem mindennapi céltalal vágtunk neki a közel-múltban a tavasz sarjától csúszós-ragadós Tolna megyei utaknak. Arra voltunk kíváncsiak, hogyan is „néz ki” a gyakorlatban a községi telefonok „berepülőzése”. Amilyen villámátogatás-féle volt ez, kapásból meghatározott útszakaszokon. S hogy a megye ez irányú kezdeményezése nem papírvirág, hanem nagyonis örvéndetes valóság, arról — mint az alábbiakból is kiderül — igen kézzelfoghatóan és egyértelműen meggyőződhetünk.

Az alsónánai tanácsháza homlokzatán már ott a „TÜZJELZŐ ÁLLOMÁS” tábla. Alig egy napja kapták meg, máris kiszegezték. Hogy mi ebben az

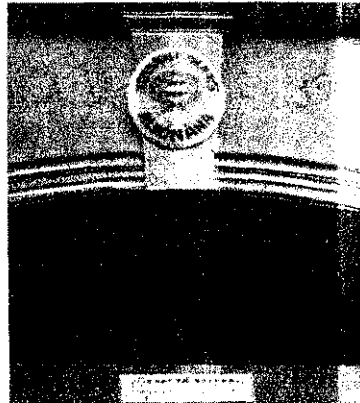

Íme, a bizonyíték, hogy Alsónánán nem késlekedtek a „berepülőzés” végrehajtásával.

érdekes — az nézőpont kérdése. Ha úgy vetjük fel, hogy évekig nem volt semmi, akkor nem különösebb fontosságú ez a sietség. Ha viszont a központi intézkedés eredményeként nézzük a dolgot, kétségtelen, hogy igen gyorsan megtették a szükséges intézkedést. És ez a lényege az egésznek, mert ez az egy eset is kifejezője annak a

Ezt a megoldást a szedresi tanácsházán láttuk. Az ablakban levő papírlapon a tanácselnök lakcíme van feltüntetve.



ést. „Mindenki a faluban” —
 ali olyan nyugalommal, mint-
 ez a világon a legtermésze-
 ebb lenne... Hiába, a helyi
 ottságok, azok helyi adottsá-
 t még etekintetben is...

Lerényi József, a nagydorok
 k parancsnoka 1 percen be-
 „varázsolja” Szekszárdot.
 ézzük még, az ügyeletes
 nyi idő alatt tud vissza-
 ni bennünket” — javasol-
 t. És akár hiszi valaki, akár
 n, újabb egy percen belül
 r ismét az osztályügyeletes
 tttel beszélünk a Nagydorog
 on...

A györkönyi parancsnok vál-
 erősíti, hogy a tanács mind-
 rom készüléke rossz, azon-
 yan be nem jön semmi.
 zért csak nézzük még — ja-
 oljuk — hátha szerencsénk
 r... Még akkor is a siker-
 enség biztos tudata olvasható
 róla, amikor az osztálypa-
 ncsnok „megtekeri a kurbli”.

PERCEL MÓD UTCA

VIZSZERZÉSIHELY

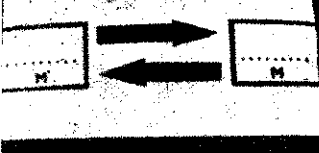

vizszerezési hely távolságát
 g nem tüntették fel, de a táb-
 már ott láttuk az egyik
 ségben. Csak azért készített-
 k róla felvételt, hogy doku-
 ntáljuk: már működik a
 rehajtás gépezete, méghozzá
 nem is rosszul...

Amikor viszont abban a pilla-
 ban bejelentkezik Szek-
 sárd, ugyancsak nagyot néz.
 „Ezt sem hittem volna!” —
 válja a fejét. Hogy őszinték
 yünk, mi sem voltunk bizto-
 : a sikerben. Mindenesetre
 lemes volt a kísérlet, mert
 bizonyosodott, hogy néha még
 lehetetlen is sikerül. S ha
 ndez tűz esetén történik, fő-
 ébb hasznos lett volna a ké-
 lék működőképessége iránti
 alom...

B. L.



Nemcsak kellemes, de gyógyító is, s amíg a
 hallban egy kicsit lehűl az ember, jölesik egy
 cigareta

Jutalom-üdülésen

Ol megye egy-egy községének kiváló munkát
 végző önkéntes tűzoltóparancsnokát látogat-
 tuk meg a közelmúltban Hévízen, két hetes jut-
 lom-üdülésük közben. Barna János Szügyről,
 Drimmel József Csurgóról, Gáll Lajos Balmaz-
 újvárosból, Kerekes József Apátfalváról, Vég
 Antal pedig Balatonfőkekajárról jött el ide, hogy
 jó munkája elismeréseként, gondtalan két hetet
 tültsön ezen a festőién szép üdülöhelyen. Kép-
 ősszeállításunkban néhány kedves óra emlékét
 próbáltuk megörökíteni, úgy, ahogyan mi és a
 fényképezőgép leneséje láttuk



Néhány nap is elegendő
 volt az egymás és a
 rendőr elvtársak közötti
 barátság elmélyítéséhez.
 Olyan elválaszthatatlan-
 nok, hogy szinte mozdulni
 sem tudnak egymás
 nélkül. — „Nehéz”
 percekét jelent a napi
 étkezés, mert alig tud-
 nak megbirkózni az
 ebéddel. Igaz, az üdülö-
 parancsnokság is alapo-
 san felkészült a gyom-
 rok teljesítőképességé-
 nek kipróbálására...



Délutáni „helyzetkép” a társalgóból és egy pillantás a tóra. — Két hét,
 életre szóló emlékekkel...



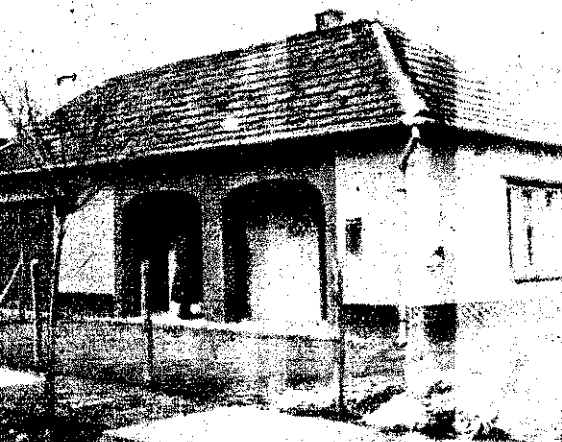

Az alsónánai tűzoltószertár

LÁTTUK-hallottuk

Különös szimbólum

ötletes megoldású egyéb helyiségei lát-tán kíváncsian kérdeztük meg a pa-rancsnokot, ki és mennyiért építette. „A bátaszéki ktsz. 117 ezerért, épüedi terv alapján” — válaszolta láthatóan elégedetten, majd ő is megkérdezte tőlünk: „Hát nem jártunk jól?... Típus-terv alapján majd a duplájába került volna és nem is lett volna ilyen”... Adósok ma-radtunk a válasszal, de azóta is állan-dóan foglalkoztat bennünket a gondolat: Vajon mi lehet az oka, hogy akkora a költségbeli különbség az egyedi és típus-terv kivitelezése között, mert hogy a ktsz nem fizetett rá a vállalkozásra, az egy-szer biztos. De hát akkor mégis mi in-dokolja ezt a nem éppen lényegtelen differenciát? Nem lenne érdemes alaposan utánanézni a dolognak?... Elvégre az ál-lam pénzéről van szó — és máshol is ek-kele a megtakarított különbség!...

Ha alkony után valakinek Kajdacso-resztül visz az útja, és egy pillanatra állva, végigjártatja tekintetét a köz-szokatlan látványra lesz figyelmes. A közepetáján erős fényű villanygök-rálnak a magasban — egymás fölöl-ámlik már hozzászokott a szem a nős látványhoz, egy magas, furcsa fou-torony körvonalaibontakoznak ki az fénykörében. Hogy mi a magyaráz-szokatlan furcsaságnak?... Az, hogy kor egy-egy őszi vagy téli estén kigy-lampák a néhány éve emelt tűzfig-toronyban, a torony szomszédságában öreg szertár őrszobájában valamilye-nál fogva összejönnek az önkéntes oltók...

Szinte szimbólumként emelkedik a főlé ez a torony. Nyaranként minden kivilágítják — akkor azt adja hírül a munkából fáradtan hazatérő emberek hogy nyugodtan aludhatnak, mivel gyeiőszolgálat őrködik a határ bizt-gán... Ilyenkor télen meg arról bizt-

Érdemes lenne utánanézni!...

Takaros kis szertárral dicsekedhetnek az alsónánai önkéntes tűzoltók. Mint egy 100 méternyire a tanásházától emel-kezik a tornácos, igen tetszetős kivitele-zésű épület. Gépjármű befogadására is alkalmas kétszerállásos szertára, parányi őrszobája és tágas, világos társalgója,

Propagandamunkán — Komárom megyében

A MÚLT ÉV NOVEMBERÉBEN az osztályparancsnokság törzsértekezle-tén szó volt a propagandamunka szükségességéről, fontosságáról és annak terszerűvé tételéről. Ekkor határoztuk el, hogy mi, az osztályparancsnokság gép-kocsivezetői is részt veszünk ebben a munkában. Megtanultuk a keskenyfilm-vetítógép kezelését és elhatároztuk, hogy a meglevő tűzrendészeti propaganda fil-meket a megye községeiben levetítjük.

Élve a lehetőséggel, a következőkben kívánunk beszámolni az ezzel kapcsolatos tapasztalatokról.

AZ ÁLLAMI BIZTOSÍTÓVAL és a jár-rási tanácsokkal karöltve jársonként an-kétokat szervezett az osztályparancsnok-ság, amelyeken az állami gazdaságok és termelőszövetkezetek vezetői, agronómu-sai, könyvelői, valamint a járási taná-csok dolgozói vettek részt. Az anketokon egy tiszt elvtárs röviden beszélt a propa-gandamunka fontosságáról, a megelőző tűzrendészeti feladatokról. Az így elhang-zottak mintegy alátámasztásaként került sor azután a mintegy másfélórás film-vetítésre.

Az anketok résztvevői megértették az ilyen irányú propagandamunka jelentősé-gét és kérték, hogy az állami gazdaságok és termelőszövetkezetek dolgozói, vala-mint a községek lakói részére is tartsunk vetítéseket.

IGY INDULTUNK EL azután és a ko-máromi járásban 19 községben, mintegy 1500 fő; a tatai járásban 33 helyen (köz-ségek; állami gazdaságok, termelőszövet-kezetek) mintegy 3100 fő; a dorogi járás-ban pedig 23 községben mintegy 2500 fő vett részt a vetítéseken.

A járásek közül a tömegek megszerve-zése a tatai járásban volt a legjobb. Tar-dosbánya községben például 320 fő, Tar-ján községben 178 fő, Dad községben 171 fő vett azon részt. Jónak mondható még

ebből a szempontból a komáromi járás is, ahol Aka községben 120-an (a járás legkisebb községe), Bana községben és Szenden pedig 138-an voltak jelen. A do-rogi járás részben önállóan végezte a munkát, de véleményünk szerint a szer-vezésre nagyobb gondot kellett volna for-dítaniuk.

A VETÍTÉS SORÁN a „Fekete hajnal”, a „Lángok”, a „Zárd el a gyufát”, az „Ég az erdő”, a „Tűz a határban”, „Az ördög nem alszik” című filmek kerültek be-mutatásra. A filmeket azzal igyekeztünk hatásosabbá tenni, hogy egy-egy film kö-zött szünetet tartottunk és ismertettük annak mondanivalóját. Így például a „Fe-keete hajnal” című filmnél hangsúlyoz-tuk, hogy nem elég a hiányosságokról tudomást szerezni, hanem intézkedni is kell azok megszüntetésére. Gyakorlatból tudhatjuk, hogy kezdetben minden tűz kisméretű, melyet egy kanna vízzel, vagy egy-két lapát homokkal is el lehet ol-tani, azonban ha ezt elmulasztjuk, akkor a filmben bemutatottakhoz hasonló tra-gédia következhet be. Felhívtuk a figye-lmet a társadalmi tulajdon fokozott védel-mére, az éjjeli őr szavait idézve: „A ma-gadéban lehetsz könnyelmű, az csak a te bajod, de a közöset kockára tenni felelő-tlenség”...

AZ EREDMÉNYEK MELLETT azonban hibákat is tapasztaltunk. Egyes tanácsi szervek vezetői például nem fektettek kellő súlyt a közönség megszervezésére (Naszály, Dunaalmás, Szöny, Leányvár községekben) és a technikai felszerelés fizetőképességére (Bokod községben). Nem mérték fel a tanácsok vezetői, hogy ezzel a községek tűzrendészeti helyzetének fej-lődését segítik elő, s hozzájárulnak a köz-ségi önkéntes tűzoltótestületek megszár-dításához. Nem tartották szem előtt, hogy a tűzvédelem biztosítása nemcsak az ál-lami tűzoltóság feladata, hanem minden egyes állampolgár hazafias kötelessége is.

Szerénytelenség nélkül elmondhatjuk, hogy a filmek érdekelték a résztvevőket. Vetítés után megbeszélést a látottak elmondták, hogy a jövőben is igény-tanak hasonló filmek vetítésére. Több-nyen — mint például Ete és Császár ségekben, ahol a dolgozók mintegy százaléka határidőhöz kötött doh-mítási munkát végzett — a munkah-lyra került sor a vetítésre.

A végzett munka eredményesnek r-ható. A tűzrendészet megyei és járá-szetői, valamint az Állami Biztosító-vei meglehetősen elégedettek lettek ki-után a tüzesetek és a tűzkárok csök-séhez ilyen módon is sikerült hozzá-tunk.

JAVASOLJUK, hogy a többi m-osztályparancsnokság gépkocsivezetői lami az alosztályokról 1-1 fő ta-meg — esetleg tanfolyamon — a kes-film-vetítógép kezelését és vegyék l-szüket az ilyen irányú munkából. A gozókkal és a lakossággal történő fajta „találkozás” rendkívül hasznos pasztalatunk, s látóköriünk szélesebb s jobban tudjuk támogatni parancsna-ka. Ahhoz, hogy a jövőben hasonló ményeket tudjunk elérni és felmuta-propagandamunka tudatosítása terén, megek és a technikai felkészültség sítása mellett új, művészi igényű, r színvonalú filmek biztosítására lenne ség, figyelembe véve az ipari ob-mak hasonló igényét is.

A KÖVETKEZŐ TÉLEN a mosta-hasonlóan szeretnénk végrehajtani munkát. Jó lenne, ha már a nyár u-vagy az ősz folyamán új filmeket nánk. Ehhez kérjük a Belügyminiszter Országos Tűzrendészeti Parancsnok-nak segítségét.

VACZULA JÁNOS
tű. szkv.
MOLNÁR JÁNOS
tű. törm.
Tatabánya

- tapasztaltuk ...

unántúli kis falu lakóit, hogy az öntes tüzoltók, bármelyik pillanatban ké-állnak arra az esetre, ha netán fel- fejt az alattomos ellenség: a tűz...

Nem volt éppen látványos

Nagykörút és Rákóczi út keresztezé-ál, a villamos-megállóban álldogált. ottas köpenyben, vállak közé húzott kkal és könyökig zsebbe sülyesztett skkel. Mintha fázott volna — úgy lát- az ellenkező irányban elhúzó villa- sról, de az is meglehet, hogy odahaza jtette a kesztyűjét. Olyan gondolat is erült bennem, hogy tán keresett va- út zsebeiben, de ezt menten elvetet- t, mert ahhoz túl unott volt az ábrá- a. Csak azt sajnálom, hogy nem tud- felvételt készíteni róla. Ha sikerül, t mellékelném elretentő példakéni idazok okulására, akik összetévesztik egyenruhát a polgári ruhával — s töb- között ebben a nem éppen látványos mában is ... —b—

Igazán kicserélhették volna már...

z elmúlt évben megszűnt Csongrád vá- tűzrendészeti alosztálya. Munkakörét elyét a városi kirendeltség foglalta el. tek az épületében kaptak helyet a vá- önkéntesek is. Ennek ellenére az épü- kapuján még mindig az „Állami tűz-) alosztályparancsnokság, Csongrád” ratú tábla díszel. Úgy véljük, ez nincs rendjén, mivel a „cégjelzést” már ré- ki kellett volna cserélniük az ille- eseknek...

ak neki volt mondanivalója?...

TOLSÓKÉNT EMELKEDETT SZÓ- SRA, akkor, amikor már senki nem ítette jelentkezésre a karját. Mon- ivalóját azzal kezdte, hogy ahol meg- a vállalatvezetés és a tűzrendészeti adó, illetőleg a vállalat és a tűzrendé- ti hatóság közötti jó kapcsolat, ott csenek, de nem is lehetnekk különö- b hiányosságok. Nem sok kérdést tített. Néhány szóval a vezetése alatt i vállalat tűzrendészeti körülményeit olta, és őszinte köszönetet mondott az ályparancsnokság, valamint a ka- bbarcikai alosztályparancsnokság segít- sért, annak a reményének egyidejű sjezésével, hogy továbbra is a jelen- lhez hasonló kölcsönös, jó kapcsolat emzi majd a vállalat és a tűzrendé- t viszonyát.

ALÁN ENNYIBEN LEHETNE össze-

Már régen kicserélhették volna!

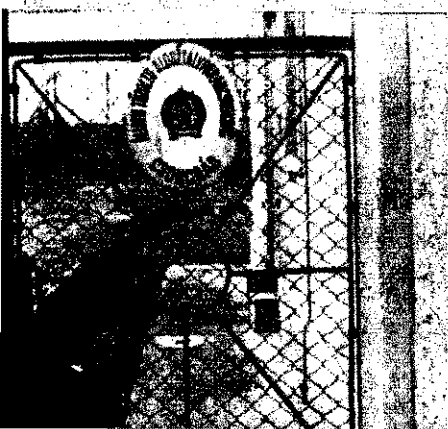

foglalni mondanivalóját. A mondanivaló lényegét viszont az a véleménye tükrözte igazán, amit mindjárt előjáróban leszö- gezett. A kapcsolat méltatását célzó gon- dolatokat azzal folytatta, hogy a legdön- tőbb a vonatkozó rendeletek megtartá- sa. Lehet betű szerint végrehajtani ren- delkezéseket, de az az igazi, amikor a be-



Sütő László, a BVK igazgatója

tűszerinti végrehajtás után még felmerül bennünk: vajon eleget tettünk-e ezzel a társadalmi tulajdon megvédése iránti kö- telességünknek...

Ha ez a meglegyzés másutt hangzik el, talán fel sem tűnt volna, hiszen annyira természetes, hogy gazdasági vezetőink ma már így vélekednek e fontos területről. Az viszont újszerűen hatott, hogy mind- ezt éppen a Borsod megyei ipari vezetők és tűzrendészeti előadók tanácskozásán mondotta el hozzászólásában Sütő László elvtárs, a Borsodi Vegyi Kombínát igaz- gatója.

A BVK azok közé az üzemek közé tar- tozik, ahol a gazdasági vezetőt nem kell meggyőzni a tűzrendészet fontosságáról.

SÜTŐ ELVTÁRS nem szépitett, csak azt érzékeltette a tanácskozás részvevői- vel, ami náluk természetesnek vett gyako- rlat. Csak az a kár, hogy az értekez- let 46 gazdasági vezető részvevője közül mindössze 6 érezte úgy, hogy mindezt ott el is kell mondani. Mert a többiek — Kósa Pál elvtárs kivételével — bizony hallgattak, csak egyik-másik tűzrendé- si előadó hallatta a hangját a 141 fonyi részvevő közül... —b—

Nem rendkívüli jelenség

A téli hónapokban — érthetően — je- lentősen csökken a községi tűzoltó-örszo- bák és szertárak látogatottsága. Az ön- kéntesek viszonylag ritkábban keresik fel a kedvelt „második otthon”-t, s a legjobb esetben is csak egy-két heten- ként jönnek össze — többnyire oktatásra vagy éppen a szerek és a felszerelések karbantartására.

Persze, nem mindenütt van ez így! A közelmúlt egyik hétköznapjának délelőtt- jén Mindszent községben jártunk, s az örs- zobára is ellátogattunk. Legnagyobb meg- lepésünkre a zárt ajtók és hideg falak helyett jól fűtött örszobát s jóformán „telt házat” találtunk. A duruzsoló kályha mel- lett Pintér János önkéntes parancsnok- helyettes és Bozó József önkéntes, a hely- belí Lenin Tsz tűzrendészeti felelőse tár- salgott. Éppen valami tsz-problémáról be- szélgettek. A szomszédos — fűtetlen tár- salgóban négyen-öten kerülgettek a nagy- zöld posztóval bevont játékasztalt: biliárd- szenvedélyüknek hódoltak...



Izgalmas biliárd-csata Mindszentben

Megtudtuk, hogy Mindszentben ez egy- általán nem rendkívüli jelenség. Télen is úgyszólván nap mint nap benépesedik a kis „laktanya”. A testületi tagok ugyan is szabad idejük egy részét rendszeresen az örszobán töltik: rádióznak, televízióznak, olvasgatnak, biliárdoznak és beszélgetnek; közben meghányják-vevik a nap bel- és külpolitikai s természetesen helyi esemé- nyeit. Ez a gyakori együttlétt minden tekintetben érezteti kedvező hatását. A kollektíva igen jó: az emberek szeretik, be- csülik és segítik egymást, s mindig össze- fognak, ha valamiféle nagyobb feladat végrehajtásáról van szó. Nagyrészt ezzel magyarázható, hogy a mindszenti önkén- tes kollektíva a járás, sőt a megye egyik legjobb testületei közé tartozik.

Találtak megoldást!

A Szeged környéki homokos területeken a községi testületeknek meglehetősen sok problémát okoz a szerek vontatása. A ho- mokos talajon ugyanis erősen „bevág” a kocsikerek, s bizony alaposan megizzadnak a lovak is, amíg az adott helyre vontatják a fecskendőt. Ezáltal megnő a vonulási idő, s emellett megtörténik az is, hogy valahol „lesüppednek”.

Elsősorban ez a körülmény készítette arra a homokos vidék önkénteseit, hogy olyan megoldást találjanak, amely könnyít helyzetükön, s valamelyest megnyugtatóan megoldja kapcsolatos problémáikat. Mint kiderült, találtak is megoldást!... Több községben (pl. Pusztamérgesen és Zákány- széken egyszerűen „félretették” a kézi mű- ködtetésű fecskendők kerekeit, s helyet- tük fűvott gumikerekeket szereltek fel. A csapágynak gördülő gumikerek lényegesen jobban fekszi az utat, nem süpped el a homokban, s így könnyebb, de gyorsabb a vontatás is.

A fűvott gumikra való áttérés még nem általános jelenség. Jónéhány község — anyagiak hiányában — még nem jutott el odáig, hogy ilyen megoldást alkalmazha- son. Mindenesetre igen jól bevált kezde- ményezés, ezért várható, hogy a homokos vidékek mind több községében hamarosan követésre talál.

A fűvott gumikerek jobban bírják a homokot



1962. január 13-án 9,28 órakor a Budapesti Tűzrendészeti Osztályparancsnokság Hírközpontja, Budapest, XII. ker. Karap u. 10. szám alá riasztotta az I.—III.—XII. és XI. kerületi alosztály feckendőjét. A kivonultatott egységek a helyszínre érkezve, lakástűzet találtak. A tűzoltás vezetője a helyszínen értesült arról, hogy az égő lakásban 2 idős nő tartózkodik. Ennek tudatában a felderítéssel egy időben azonnal életmentésre adott utasítást. Behatolva a lakásba, annak előszobájában egy égési sérüléseket szenvedett nő holttestét találták meg. Az egyik lakószobában pedig súlyos égési sérülésekkel találtak a lakásban tartózkodó másik idős nőt. Minthogy már korábban intézkedés történt a mentők riasztására, azok a helyszínen tartózkodtak, majd az égési sérültet kórházba szállították. Az égési sérülések azonban igen súlyosak voltak, és a nő igen idős korú volt; életét már nem tudták megmenteni.

A kivonult tűzoltóegységek a lakás két szobájában keletkezett tüzet néhány perc alatt puttonyfeckendővel eloltották. Vizsnyilag kevés anyagi kár — összesen 2000 Ft — keletkezett.

A tűz keletkezési oka rövidzárlat, amit elektromos szakértői vizsgálat is igazolt. A tűz az egyik szobában levő ágy aljánál keletkezett. Az ágyat az ott húzó szabálytalanul szerelt elektromos vezeték zárlata gyújtotta meg.

A tüzet észrevevő Petrik Józsa Mária (szül.: 1892) azonnal a tűz oltásához fogott, de a tűztől ruhája meggyulladt. Segítségért kiabált és égő ruhával kifutott az előszobába. A kiabálásra a lakásban tartózkodó özv. Sebő Béláné (szül.: 1879) pokróccal igyekezett leteríteni, de közben az ő ruhája is meggyulladt. Ettől megrémülve, visszafutott szobájába. Petrik Józsa Mária égő ruhával az előszobában maradt, ahol teljesen leégett róla a ruha, és égési sérüléseibe azonnal belehalt. Sebő Béláné a szobában, ahová beszaladt, égési fájdalmi miatt az ott levő fotelra dőlt, mivel magán segíteni nem tudott. Ruhájától a fotel és a szoba egyéb bútora is meggyulladt. Mindezt Sebő Béláné mondta el a kórházban, amikor kis időre magához tért.

Egy lakóházi tüzeset okai és tanulságai

1962. II. 2-án 12.20 órakor Gergely Géza nyugdíjas, Budapest, IX. ker. Ráday utca 26., III. 5. sz. alatti lakásában robbanásból tűz keletkezett. A robbanás ereje olyan nagy volt, hogy a lakás ablakait ki-

lörte, ajtajait leszakította, s a detonációt az egész házban észlelték. A tűzjelzés a Budapesti Tűzrendészeti Osztályparancsnokság Hírközpontjába futott be, ahol az V. és IX. kerületi alosztály egységeit riasztották.

A tűzoltás, majd az ezt követő vizsgálat folyamán megállapítást nyert, hogy a robbanás a fürdőszobában keletkezett. Gergely Géza a fürdőszobában levő garzon tűzhely sütőterében meggyújtotta az égőt, de nem ellenőrizte, hogy annak mindkét oldala kellőképpen ég-e. Mint utóbb kiderült, csak az egyik oldalon gyulladt be a gáz, a másik égőből a gáz szabadon ömlött. Nevezett közben eltávozott a fürdőszobából lakásának egy távolabbi helyiségébe. Pár perccel később a fürdőszobában nagy erejű robbanás történt. A robbanásnál keletkezett szúróláng meggyújtotta a gáztűzhely mellett elhelyezett vödörben lárolt darabos száraz festékmasszát, mely alágyújtós szerepét szolgált. A keletkezett tűz következtében a fürdőszobában levő használati tárgyak, ruhaneműk meggyulladtak és részben megsemmisültek. A kivonult tűzoltóegységek puttonyfeckendővel oltották el a tüzet.

A tűz keletkezési körülményeit vizsgálva, kézenfekvő, hogy az gondatlanságból származik. Gondatlan volt elsősorban Gergely Géza nyugdíjas, mert nem győződött meg arról, hogy a gáztűzhely mindkét égője meggyulladt-e. Ez a gondatlanság vezethetett a gázömléshez, majd a robbanáshoz. De gondatlanság következménye a tüzeset is, mert a gáztűzhely közelében nitrofestéket tárolt abból a célból, hogy azt alágyújtóként használja. Elmondása szerint nem volt tudomása arról, hogy tűzveszélyes folyadékkal vagy egyéb hevesen égő anyaggal begyűjtani vagy tüzet élesztani tilos. Az utólagos vizsgálat megállapította azt is, hogy a nitrofestékanyagot a ház többi lakója is használja, s ez az anyag a házban levő Elektromos és Mechanikai Műszerkészítő KTSZ hulladékként került a szemétyűjtő edénybe. A lakók onnan szedték ki, és használták alágyújtósnak.

Tanulásként megállapítható, hogy lakóházainkban még mindig nem fordítanak kellő gondot a tűzrendészeti előírások betartására. De innen kell kiindulni az egyéb, nem lakóházak területén gondatlanságból keletkezett tüzesetek

okainak mélyebb vizsgálatánál is. Aki ugyan saját lakásán belüli gondatlanul bánt a tűzzel, s nem törődik a legelemibb rendszabályok betartásával sem, az munkahelyén sem tanúsít magatartást.

A lakóházakban még mindig gondatlanul járnak el elsősorban a fűtőeszközök használatánál. Emellett, sajnos, elhelyezési nehézség miatt még számos lakóházban működnek üzemképtelen, korrós stb. A lakóházakban működő üzemek vezetőinek is többet kell törődni a megelőző tűzrendészeti előírásokkal. Jék esztiben, pl. az Elektromos és Mechanikai Műszerkészítő KTSZ nem gondoskodott arról, hogy ehhez a gyúlékony nitrofesték-anyaghoz avatlanok ne férhessenek hozzá. Ezzel, bár ne szándékosan, de mégis hozzájárult a tűz keletkezéséhez.

Széleskörű felvilágosító és propagandamunkát tovább kell fejlesztenünk a lakóházak tűzvédelmére, hogy hasonló esetek minél keveset számban forduljanak elő.

Egy nem „szabványos” gépkocsitűzről

Az Ütügyi Kutató Intézet (Budapest VI. ker. Népköztársaság útja 1.) speciál kutatási célokra átalakított és berendezett szovjet gyártmányú, ZIL gépkocsija próbára Budapestről Vácra indult. A IX. ker. külső Váci úton haladva, 1962. február 24-én 14,06 órakor a gépkocsi vezetője, Fekete János észrevette a visszapiantó tükörben, hogy a gépkocsiból füst száll ki. Azonnal megállt, és a gépkocsi azon részének ajtaját, ahol a műszerek elhelyezték el, kinyitotta. Meg akart győződni arról, hogy a füst honnan származik. Az ajtó kinyitására az ajtónyíláson lánccsapott ki. Az ajtót visszacsukva, a kabinban levő Italbólból 05-ös hívószámú jelezt a Budapesti Tűzrendészeti Osztályparancsnokság Hírközpontjára. A gépkocsihoz visszaszaladva, a Cérnagárból kapott kézi-oltóköszülékkel megkezdte a tűz oltását. A tűz azonban min hevesebbé vált, és így beavatkozása eredménytelen maradt. 14,10 órakor érkezett meg a IV—XV. kerületi alosztály 1. és 2. feckendője. A tüzet a gépjárműfeckendő tartályról szelre 2 „E” sugárral eloltották.

A tűz keletkezési okának vizsgálata során szakértő bevonásával megállapítá-

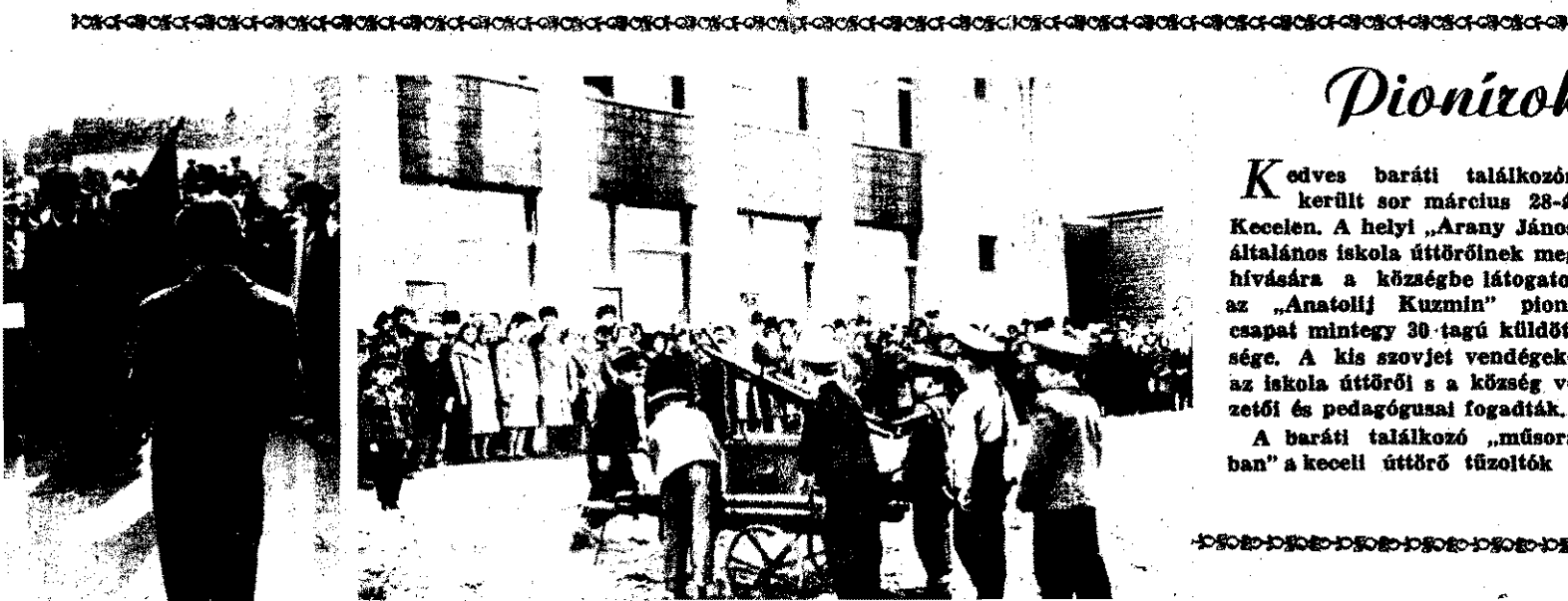

Pionirok

Kedves baráti találkozón került sor március 28-án Kecelen. A helyi „Arany János” általános iskola úttörőinek meghívására a községbe látogató az „Anatolij Kuzmin” pionercsapat mintegy 30 tagú küldöttsége. A kis szovjet vendégek az iskola úttörői s a község vezetői és pedagógusai fogadták. A baráti találkozó „műsorban” a keceli úttörő tűzoltók

ÜZESÉTEK

... hogy a gépkocsi fűtőberendezése a tűz okozója. A gépkocsiban felszelelt olajfűtő berendezés meleg levegőfűtő csövén áramlott a kocsiba a fűtőadott levegő, esetleg láng. A cső nem alkalmaztak megfelelő hőszigetelést. Az áramlási sebesség csökkenését a helyi felmelegedést még fokozta a fűtőcsőön alkalmazott 90 fokos hajlítási pont. A biztosító főkapcsoló nem kapcsolott túlmelegedés hatására. Utólag nem sikerült megállapítani, hogy a kapcsoló miért nem működött, vagy csak rosszul állították be. A tűz a zárt kocsiban a fűtőberendezés befűvése következtében gyorsan terjedt, annak ellenére, hogy más légcserelehetőség nem volt. A tűz következtében a műszerkocsi belső részei elpusztult. 80 000 Ft értékű kár keletkezett.

... (utóbbi időben gépkocsi fűtőberendezéstől, a kocsiban kipufogócsővételei és egyéb okokból (pl. a kocsiban eldobott égő cigarettavég, gyufa stb.) gyakran keletkezik tüzeset. A gépkocsivehajtóművek megfelelő kioktatásával a kocsikészítők megfelelő kioktatásával a kocsikészítők a gondatlanságból keletkezett tüzeset csökkenteni. A műszaki, konstrukciós hibákra azonban a gyárak és javító műhelyek fel kell figyelni. Igen fontos, hogy a nagyobb értéket szállító gépkocsik megfelelő mennyiségű és megfelelő méretű kézioltatókkal legyenek látva.

Egy lakástűz problémái

I. ker., Attila körút 18. számú ötemeletes épület III. 16. sz. lakástűz keletkezett. Az épület örökös lakóház. — Tóth István házfelügyelő 1962. március 4-én 18,30 óra tájban látta az említett lakóház V. emeletére, ott az egyik lakás fürdőszobájában a padugulást megszüntesse. 10 perccel később az V. emeletről lefelé haladva, a füstszagot érzett, ezért a IV. emeletre szállt a liftből, hogy a füst eredetét megvizsgálja. Ezen az emeleten semmit nem talált, így a lifttel folytatatta útját. A III. emeleten színtel tartott: a 16. sz. lakás ajtaján látott kiszivárogni. A házfelügyelő ekkor az ajtóhoz szaladt.

Az előszobaajtó kilincsét megnyomva, az ajtó kinyílt. Az ajtó nyitásának pillanatában erős fellángolást tapasztalt. A füst és láng miatt nem mert behatolni a lakásba, hanem visszament az V. emeletre, abba a lakásba, hol előzőleg járt, és kérte az ott lakókat, hogy a tüzet jelezzék a tűzoltóságnál.

A Budapesti Tűzrendészeti Osztályparancsnokság XI. kerületi tűzrendészeti alosztályparancsnoksága vette át a tűzjelzést, s azt azonnal továbbította az Osztályparancsnokság Hírközpontjába. A Hírközpont az I. kerületi alosztály és a Tiszti Iskola fecskendőjét riasztotta. Az egységek megérkezésekor a hálósobában égett egy 2 ajtós szekrény, az ágy, az ágynemű. A tűz már átégette a szekrény mögött levő nappali szobába nyíló ajtót is, és kezdett áthatolni a nappali szobába. A tűoltás vezetője a felderítés alkalmával megállapította, hogy a lakásba csak oxigénes légzőkészülékkel lehet behatolni, ezért elrendelte az oxigénes légzőkészülékek használatát. Utasítást adott, hogy légzőkészülékekkel hatoljanak be, és 2 puttonyfecskendővel kezdjék meg a tűz oltását. A működő egységek feladata elsősorban az volt, hogy a tűz terjedését megakadályozzák, majd a tüzet a lehető legkisebb vízkárral eloltásák. E feladatot az egységek jól oldották meg. A tüzet 2 puttonyfecskendővel rövid idő alatt eloltották.

A tűz keletkezési okának megállapítására részletes vizsgálat indult. A tűz keletkezésének ideje határozottan nem volt megállapítható. A tűz észrevételének időpontjában a lakásban lakók nem tartózkodtak otthon. A lakók eltávoztása és a tűz észrevétele között mintegy 6 óra telt el. A tűz a hálósobában levő 2 ajtós szekrényen kívül keletkezett. A szekrényben nagyobb mennyiségű ruhanemű volt, amelynek égése elpusztította a szekrény belső oldalát. E megállapítást alátámasztja az a helyszínen látott tény, hogy az említett szekrényben az égés a belső felületet, valamint a ruhaneműt érintette edősebben. A tűz átégette a szekrény ajtaját, fedőlapját, valamint a hátulját. Legnagyobb fokú szenesedés a szekrény két oldalán, az ajtótól mérve a fedőlap felé haladva, mintegy 100—120 cm-re mutatkozott.

A tűz keletkezésének lehetősége a következőkben állapítható meg:

Tóth István, aki a tüzet felfedezte, elmondta, hogy a tűz felfedezésekor az előszobaajtó kilincsét megnyomva, az ajtó kinyílt. A károsult azonban határozottan emlékezett arra, hogy eltávoztása alkalmával az ajtó biztonsági zárát bezárta. Megállapítható volt, hogy az ajtó biztonsági zárát utólag szerelték fel, így a biztonsági zár nyelve nem a tokba beépített nyílásba csatlakozott, hanem a tokra utólag két facsavarral rászertelt, a tokhoz erősített fémből készült retesznyíláshoz csatlakozott. Az említett facsavar 3 cm hosszú volt, ebből kb. 1 cm-t a retesznyílás alátétje vett fel és kb. 2 cm volt a tokban. A megállapítás szerint az előző nyitogatások következtében kilazított facsavar a házmaster által történt nyitáskor kis erővel kihúzható volt a tokból. A vizsgálat nem tartotta feltétlenül elfogadhatónak a betöréses gyűjtogatást, de ezt a lehetőséget a részletes rendőrségi nyomozás befejezteig nem zárta ki.

A bizottság megvizsgálta a helyiség elektromos berendezését. Elektromos meghibásodást nem talált. Az elektromos világítás a vizsgálat időszakában is működött. E tényből kiindulva, megállapítható volt, hogy a lakásban rövidzárlat nem keletkezett. A gondatlan tűzveszélyeskedés lehetőségét vizsgálva, megállapítást nyert, hogy a lakásban lakó Tenzlinger László és felesége dohányoznak. Megállapítható volt továbbá az is, hogy eltávoztásuk előtt fehérneműért okvetlenül be kellett nyúlniuk a szekrénybe. Arra persze nem lehetett pontos adatot szerezni, hogy ez alkalommal dohányoztak-e, de — figyelembe véve azt a tényt, hogy mindketten erős dohányosok — nem zárható ki az, hogy a szekrénybe történő benyúlás közben esetleg valamelyiküknek égő cigaretta volt a kezében, melyből parázs került a ruhanemű közé, és azt meggyújtotta. A tűz nyomai arra utalnak, hogy kezdeti stádiumban egy levegőszegény térben történő száraz desztilláció játszódott le, amely később — esetleg órák elteltével — nyílt tűzzé vált. A tűz következtében megsemmisült anyagok értéke kb. 60 000 Ft.

Bár a tűz keletkezési okának végleges megállapítása még nem történt meg, a körülmények mégis gondatlanságra utalnak. A lakásban ugyanis semmi hiány nem volt található, és így a lopás — mint a betörés egyik célja — kizárható. Sokkal inkább számításba kell vennünk a gondatlanság tényét, amellyel kapcsolatban ismét felvetődik a széleskörű propaganda- és felvilágosító munka szükségessége. Emellett feltétlenül figyelniünk kell arra a körülményre is, hogy a tűzbiztosítás ne váljon a gondatlanság és nemtörődömség okozójává.

ecelen

... tek. A kis vendégek nagy...
... lődéssel kísérték az úttörő...
... ók által — „miniatűr” sze...
... l — bemutatott szerelési és...
... ási gyakorlatokat s egy...
... eladat végrehajtása után...
... tással jutalmazták a kis...
... ók ügyeskedéseit. Között...
... nken a kedves találkozó...
... y mozzanatát mutatjuk be...
... óknak.



a Várban, vagy pl. Visegrád környékén. Műemlékeink értéke szinte felbecsülhetetlen — annál is inkább, mivel ezeket a kincseket nem lehet a tényleges anyagi mércével mérni.

Látzólagos ellentmondások

Aki a tűzrendészettel és a műemlékvédelemmel egyaránt foglalkozik, joggal kérdezheti, vajon nincs-e ellentmondás a tűzrendészet és a műemlékvédelem között? Ha ugyanis műemlékeket meg akarjuk védeni a tűz pusztító hatásától, maradéktalanul kell tartanunk a megelőző tűzrendészeti szabályokat. A rólunk oldalról nézve viszont a problémát, a műemlékek elvesztésétől legüket, ha azok szerkesztésében bármilyen változtatást eszközölnénk. Persze, az ellentmondás csak látzólagos!

A megelőző tűzrendészeti előírások érvényesítése szempontból létesítményeinket két csoportba sorolhatjuk: a meglévőket és az újakra. Mindkét esetben a teljes biztonság megközelítéséig kell törekednünk, csupán más módszerekkel — és éppen ez a nehezebb feladat. Szeretnénk hangsúlyozni, hogy a meglévő műemlékek esetében — mint minden más jellegű meglévő létesítménynél is — mérlegelés alapján kell határozni a tűzrendészeti hatóságoknak az érvényben levő szabványok és az érvényben lévő jogszabályok betartásáról, illetve arról, hogy a meglévő műemlékek szerkezeti kialakítása céljából milyen megelőző tűzrendészeti követelményeket kell megvalósítani.

Ellenőrzéseink során számtalan esetben tapasztaltuk, tűzrendészeti hatóságaink a műemlékek tekintetében, a szabványoktól el nem térő, de kissé merev álláspontra helyezkedtek. Így pl. egy fahéjazat-tartóju, magas tetős lakóház jellegű műemlékeknel a padlásteretet 400 m² alapterület-egység után tűzfalal kívánták megosztani, amely a héjazatot 30 cm-re ládta volna meg. Elképzelhető, hogy ez a megoldás főnkre műemlék nyugodt — s egyébként az építészeti arányok alól szerkesztett — harmonikusan kialakított tetőszerkezetét. Ha „elképzeléssel” találkoztunk egy másik esetben, ahol a klasszikus stílusban épült emeletes középület jellegű műemlék földszintjére — vészkijárat céljából — fémhágcsót kívántak elhelyezni. Mondanunk sem kell, hogy az ilyen irányú törekvés műemlékek nyílászáróinak nyitási iránya tekintetében, valamint a kémények és azok tüzelőberendezéseire egyaránt vonatkozik. Hogy az eredmény mi lenne, arról — úgy gondoljuk — kell bővebben beszélnünk...

Nem szabad megfeledkeznünk arról sem, hogy a műemlékvédelem nem lehet a környezetüktől elszakítva szemlélni. Az építés és a természet (a környezet) szorosan összefügg egymással, egyik nem lehet egész a másik nélkül. Ez egyébként nemcsak az építéstörténet különböző fázisaiban volt így, hanem minden esetben érvényes.

Mi a műemlék?

A műemlék fogalmának tisztázását azért tartjuk fontosnak, hogy ennek tudatában megelőző tűzrendészeti intézkedések valóban szakszerűek legyenek. Vajon a műemlék fogalmát az elmúlt korok stílusjegyeivel felruházott antik, éghető anyagból készült létesítmények képezik? Korántsem így van ez! Mi ugyanis minden olyan létesítmény — épület, építmény és műemlék — mélytartozék —, amelynek építészeti, régészeti, történelmi, művészeti, iparművészeti vagy néprajzi jelentősége van, ezért műemlékké nyilvánították.

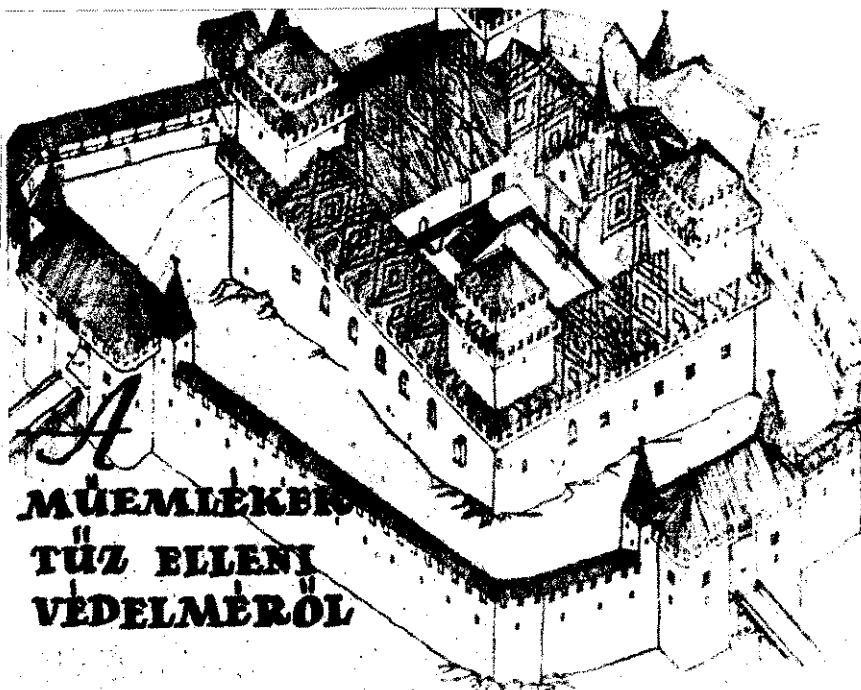

A MŰEMLEK TŰZ ELLENI VÉDELMEÉRŐL

Társadalmunk arculatának megváltozásában jelentős szerepe volt az elmúlt öt évnek. Így például szükségszerűen megváltozott — többek között — az embereknek a kultúrához való viszonya, s egyidejűleg jelentős mértékben megnövekedett idegenforgalmunk is. Városainkban és falvainkban egyre több külföldi szakember, fordult meg, egyre több turista sétál a budai vár kedves barokk épületei között, vagy gyönyörködik az ország vidéki műemlékeiben. Ha tűzoltó-azemmel nézzük ezt az öröndetes változást, azonnal felvetődik egy nagyon fontos probléma: műemlékeinket meg kell védenünk a tűz pusztító hatásától!

Mi indokolja a probléma felvetését?

Őszintén meg kell mondanunk, hogy eddig aránylag keveset foglalkoztunk a műemlékek tűzrendészetével — nemcsak mi vagyunk ebben hibásak, hanem a Műemlékvédelmi Felügyelőség is. Az utóbbi időben sajnálatosan olyan nézet kezdett kialakulni, hogy a műemlékek — közöttük pl. a templomok — nem jelentenek súlyponti tűzrendészeti problémát. Félreértés ne essék, nem kívánjuk a műemlékeket akár az üzemi, akár a lakó- vagy éppen a komplex települések objektumai elé helyezni, csupán a felfogás tekintetében szeretnénk elérni változást. Éppen ezért nézzük meg közelebbről a problémát!

A hazánkba látogató külföldiek száma nagymértékben megnőtt. A diplomaták, a szakemberek, a művészek és a küldöttek mellett sokan kifejezetten abból a célból utaznak Magyarországra, hogy a művészettörténetből ismert műemlékeinket — így pl. az Országházat vagy Mátyás visegrádi rezidenciáját — megtekintsék. Vendégeink sokszor a tengerentúlról jönnek, hogy kultúr-szomjukat kielégítsék, mint ahogy mi is vágyunk meglátni a Kreml ósrégi falait vagy éppen a fáraók sírját.

Kormányunk évente tetemes összeget biztosít a műemlékvédelemre. Évek óta ebből végeznek restaurációs munkálatokat



A díszből vár és a visegrádi Salamon-torony rekonstrukciójánál a tervezők már gondoskodtak az eredetileg kialakított építészeti stílus megőrzéséről.

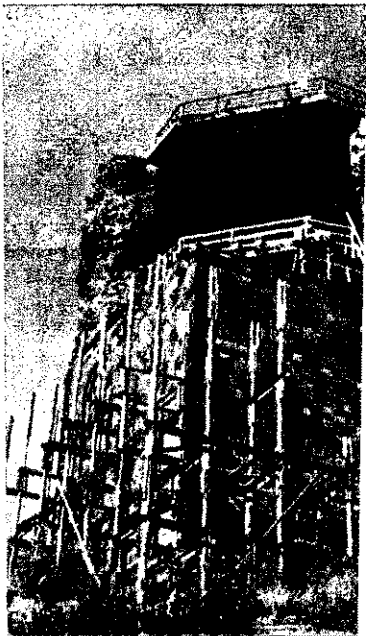

A műemlékek tűz elleni védelmét mindenkor a létesítmény-üzletével egy időben kell szemlélünk. Egy száz évvel tervezett — ma műemlékként nyilvántartott — létesítmény ésszetesen kora követelményeinek ismérveit viseli. A ma ter- t, illetve megépített létesítmények — amelyek egy bizonyos álteltével, a modern stílusjegyekkel felruházva műemlékké atnak — korunk megelőző tűzrendészetének megfelelően nek. Az ilyen módon kivitelezett objektum a maga nemében izrendészeti szempontból — nem kifogásolható. Ugyanezzel emlékkel szemben néhány év múlva feltétlenül más követel- reket támasztának.

Előjáróban szeretnénk megbírálni a műemlékvédelmi és az építészeti szakfolyóiratok szerkesztőit. A szakemberek nis a műemlékvédelem fogalmát szorosan a létesítmény ezeti állagának megvédésére, az elhasználdott szerkezeti ré- kicszerelésére és a homlokzatok tatarozására korlátozzák. hogy a visegrádi Salamon-torony rekonstruálása során nely ma is folyamatban van — az éghető szerkezeti részek részét vasbeton szerkezeti részekkel cserélték ki. Ebből an nem volna helyes a végkövetkeztetést levonni. Minden s nélkül elmondhatjuk, hogy a tűzoltóság a műemlékvédelem eghivatottabb segítőtársa. Igaz, volt már arra példa Budapestén a Vár munkálatainál vagy vidéken egy-két bb kastély esetében —, hogy a tűzrendészeti hatóság hatá- ilag kötelezte az illetékeseket a megelőző tűzrendészeti intéz- sek megtételére, amiket be is tartottak, de ez nem az illeté- : hivatásszeretetéséből fakadt. Nagy hiba az is, hogy vannak zók — szerencsére egyre kevesebben —, akik a tervet min- on csak a népgazdaságra való hivatkozással próbálják vé- s figyelmen kívül hagyják azokat a fontos tervezési szem- kat — egészségvédelem, tűzrendészet, légó, munkavédelem — amelyeket az élet már oly sokszor igazolt. Ezeknek a ter- nek meg kell tanulniuk, hogy a tűzrendészet is a tervezés s része — ezért a kettőt nem szabad elválasztani egymástól. Ilyan terv nem lehet tökéletes — persze csak megközelítő- , amely az esztétikai követelmények mellett nem biztosítja kciók maximális kielégését. Erre a körülményre egyébként a korábbi cikkünkben részletesen kitértünk.

Mi a helyes módszer?

z elmondottak után csupán elvileg — a konkrét részlet- adások mellőzésével — szeretnénk egy-két gondolatot fel- remélve, hogy ezzel adott esetben elősegítjük a megoldást. szakvélemény kiadását minden esetben — a műemlékvéde- épviselőivel közösen — előzze meg a műemlék megtekint-

műemlék tűz elleni védelmének a megelőző tűzrendészeti lyok alkalmazásának sajátos módszerét kell követelnünk.

műemlékek jellegétől függetlenül — amennyiben nagyobb i rekonstrukción van szó — azt az elvet helyes követni, a műemlék éghető, illetve ezen belül elsősorban a könnyen dó anyagait és szerkezeteit cserélik ki nem éghetőkre.

szerkezet mellett a rendeltetésszerű használat (funkció) es figyelembevételével kell meghatározni az objektum yessegi csoportját. Az elmondottakból fakad a tűzrendészeti élmények egyértelmű meghatározása is.

építésről csak olyan értelemben helyes beszélni, ha a mű- : közvetlen közelében — as beépítésű vagy eredeti- abad területre — bármi- ellegű létesítmény települ. as telepítésnél a zárt sorú és miatt tűztávolságról helyes beszélni. Ilyen eset- szerkezetek — tűzfal, nyí- rók — helyes megválasz- l kell ellensúlyozni a tér- lányát. Ellenkező esetben ell követelnünk a tűztá- ok betartását. (Mellékesen gyezzük, hogy a telepítés etében általában szigorúak mlékvédelmi követelmé- és nem mondanak ellent észzeti követelményeink-

műemlék mellé való telepít- tén — a létesítmények től függetlenül — az élet- s és a tűzoltás lehetősége- mpontjai a mérvadók.

A belső közlekedési rendszer megváltoztatására való törek- vés — a használat megváltozását feltételezve — általában hely- telen. Ebben az esetben a közlekedési útvonalakra felfűzött helyi- ségek használatát kell megszigorítani.

Éghető anyagú, magastetős tetőszerkezet esetén — a statikai és esztétikai lehetőségek figyelembevételével — meg kell követel- nünk a padlástér tűzfalának elhatárolását. Amennyiben statikai kizáró ok nincs, akkor a tűzfalat a nem éghető héjazat alsó sík- jáig hézagmentesen fel kell vinni. Éghető héjazat esetén — ha egy mód van rá — a tűzfalat a héjazat fölé kell vinni. A héjazat leletti tűzfalvastagságot az esztétikai okok miatt csökkenteni le- het. (A gyakorlat azt mutatja, hogy nádhéjazat esetén a hatos égetett soklyukú válaszfal-tégla nagyobb tűzterhelésnél is hosz- szabb ideig jelentős védelmet biztosít.) Esetenként — ha más megoldásra nincs mód — fémlemez (rossz hővezető anyaggal való befűjás esetén) elhatárolás is megengedhető, s ez csak kis kereszt- metszetben bontja meg a héjazatot. Természetesen ez a módszer esztétikai okok miatt csak abban az esetben alkalmazható, ha a műtárgy tetőszerkezetét egyáltalában vagy csak a homlokzattal párhuzamosan lehet szemlélni. Belső határoló szerkezetek, falak, födémek cseréjénél a létesítmény jellegétől függően — ha kizáró ok nincs — a tűz elleni biztonságra kell törekedni. (Ezeknél a szerkezeteknél sokkal nagyobbak a lehetőségeink, mivel részben a rejtett megoldásokat kedvezően tudjuk kihasználni.) Ugyanez vonatkozik a belső nyílászáró szerkezetek kialakítására is.

A külső homlokzatokon — ha kizáró ok nincs — a homlokzati diszítések (lizenák, oszlopok, párkányok) rejtőképességét kihasz- nálva, meg kell követelnünk a vészlejáró létrák és hágcsók be- építését. (A rejtett beépítésre vonatkozóan külföldön már próbál- kozások történtek.)

A tüzelőberendezések kéményeinél — a szerkezet megváltoz- tásán kívül — a tisztítónyílások biztonságos csukódására, vala- mint a kéménypillér-födém és a tetőszerkezet vonatkozásában az éghető szerkezetek kapcsolatának megszüntetésére kell töreked- nünk. Tetőszerkezet esetén a héjazatot is, födém esetén pedig az egész éghető födém-keresztmetszetet függetleníteni, illetve szige- telni kell. Ugyanez vonatkozik a központi fűtőberendezések kém-ényeinek megoldására is.

Az elektromos berendezések, gépek, gázberendezések, szellőz- tetés, oltóvíz-szolgáltató berendezések, valamint a tűzjelzés bizto- sítását a műemlék rendeltetésszerű használatától függően helyes megkövetelnünk.

Az ismertetéssel

csupán néhány gondolatot kívántunk adni a műemlékek tűz elleni védelméhez. Szeretnénk felhívni a figyelmet arra, hogy az elmon- dottakon kívül a műemlékek rendeltetésszerű használatából faka- dóan következetesen kell megkövetelni a használati szabályok be- tartását. A sajtón keresztül folyamatosan harcolni kellene állásfog- lalásaink megvalósításáért. Sajnos, hiba az is, hogy a különböző szaklapokban — amelyeket széles körben olvasnak — nem képví- seljük a tűzrendészet érdekeit. Pedig a szó szoros értelmében pro- pagandát kellene kifejtenünk azért, hogy az érdekeltek részére is megtörténjen a tűzrendészet tudatosítása.

Aradi Lajos
tű. fhdy.

Budapestén, a Vár tetőszerkezetének helyreállítása során még gyakran alkalmaznak éghető anyagú szerkezeteket. — Ahol a födém szerkezet biztonságos megoldása már megtörtént...





Háromszáznál több áldozata volt Hamburg-Wilhelmsburgban a február 16-ról 17-re virradó éjszaka bekövetkezett árvíz-katasztrófának. A hivatásos és önkéntes tűzoltóság tagjai önfeláldozó munkát végeztek az épületek tetejére menekült emberek mentésénél. A kár - hozzávetőleges becslések szerint is - sok tízmillió márkára tehető.



TŰZOLTÓSZEMMEL

A NAGYVILÁGBAN



Kilenc hónap alatt három tűz pusztított az angol Oldham egyik üzemében, amelyben papírhulladékot és gumit tároltak, illetve dolgoztak fel. A harmadik tűz az öt emeletes épület második emeletén keletkezett és hamarosan szelte az egész üzemet lángba borította, annak ellenére, hogy az üzemben sprinkler-berendezés működött. Mintegy 500 tonna gumj és 470 tonna papírhulladék vált a lángok martalékává.



Az angolai Inverness-ben kigyulladt a templom. A tűzet öt gépjárműfecskenő is vételével tudták eloltani.



Nagy tűz pusztított egy meteorológiai intézetben. Az ottani munkások rendkívül megismerhették hogy a víz egy kilométer távolságra kellet szállni. A képen munkások a tűzoltók.



MAGYAR TŰZOLTÓ

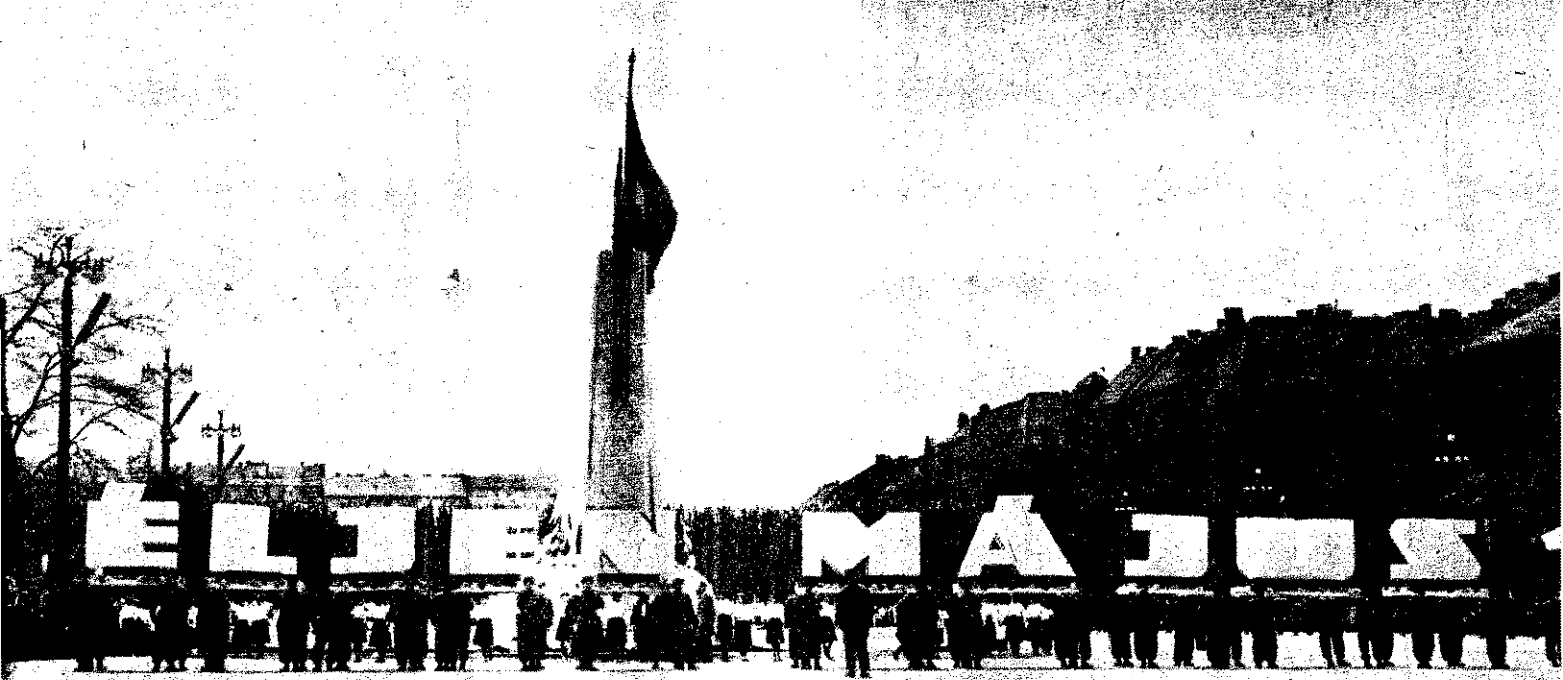

Tizennyolcadszor öltött zászlódszízt ezen a napon a főváros, az ország tizennyolcadszor jelentett feledhetetlen élményt az a hatalmas lelkesedést sugárzó színpompás ünnepi áradat, amely végeláthatatlan sorokban végighömpölygött a felvonulási téren, hogy köszöntse az elsőjét, a nemzetközi proletariátus legnagyobb, harcoss ünnepét, szüntse a párt és a kormány vezetőit a legszebb évszak e nevez napján.

Zászlók, léggömbök, virágos ágak erdeje alatt mintegy 350 ezer jöttek el a hatalmas térre, hogy forró lelkesedéssel ünnepeljék a tizennyolcadik had május elsőjét, amelynek szépségét nagyszerű munkásokerek, a szocializmus építéséért folytatott küzdelem soha nem tapasztalt ragyogó eredményei tették ig teljessé.

A budapesti dolgozók hatalmas májust seregszemléjén a tegnap, a ma és a holnap építői idősebbek, fiatalok és legifjabbak egyetlen nagy emberfolyamban egyet vonultak el a díszbemutató előtt, mintegy szimbolizálva azt a történelmi folyamatot, amely szabaddá tette az embert, és az alkotás örömeit egyetlen hatalmas erővé málta, amely erő ma még a szocializmus alapjainak lerakásán serénykedik, de a kommunizmus ragyogó holnapjának közelebb hozásán munkálkodik.

A színek erdejében nemzetek, népek zászlait lobogtatta a májusi szél, s a fővárosi dolgozóinak sorában ott meneteltek a gyarmati elnyomás alól már felszabadult, a szabad, független nemzet létükért elszánt küzdelmet folytató népek ifjai is, s jelképezve, hogy ez a mai nap a világ valamennyi dolgozójának ünnepe, s a szabadságukért küzdő népeket ennek az ünnepnek a harcoss szelleme hatja át.

Hűvös szél kapta szárnyára a tízezernyi tarka léggömböt, s lőt-ott felfelé jelkép-rakétácskák testén csillant meg a nap fénye a magasban. Másé-harckerekkel, ekesorral, hatalmas gördülő betűk és magasra emelt transzparenszek sok nyelven „BÉKE” felirata egyértelműen hirdette nemcsak a főváros, az ország, hanem a világ valamennyi békeszerető dolgozójának elszánt akaratát, követelését: általános és teljes leszerelést, ekevasat a kardokból — és békét minden népnek, de olyan békét, amelynek éltető napfénye elűzi az ényomás sötétjét, s amelynek nyomán a munkásokerek egészén boldog százmilliók ünnepelhetik a szabad emberi élet minden lehetőségét.

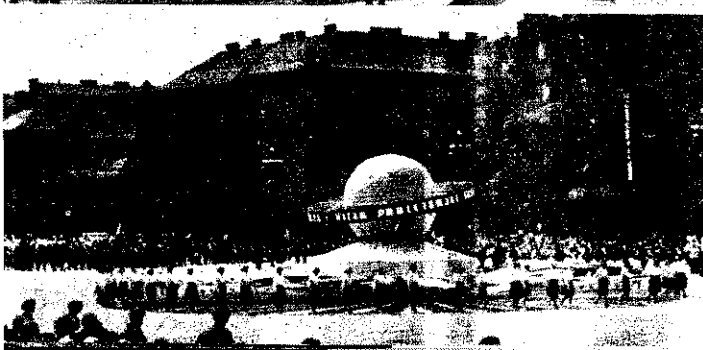

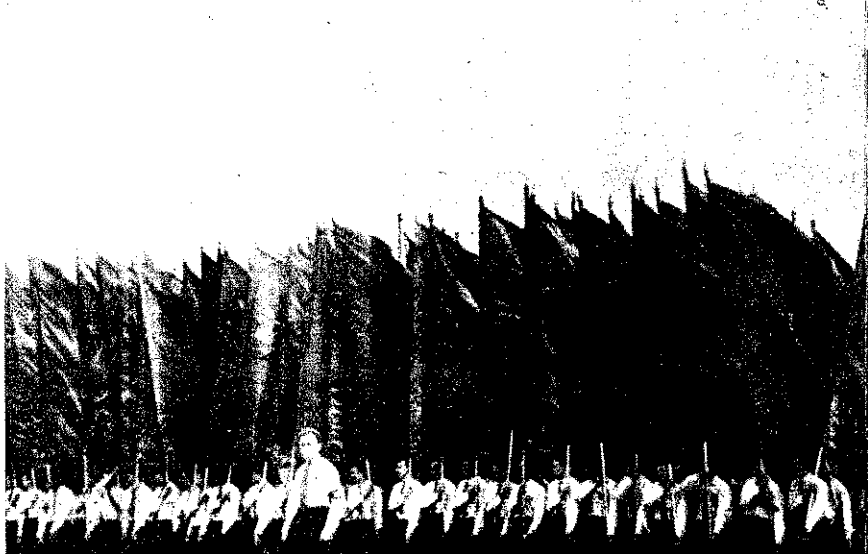
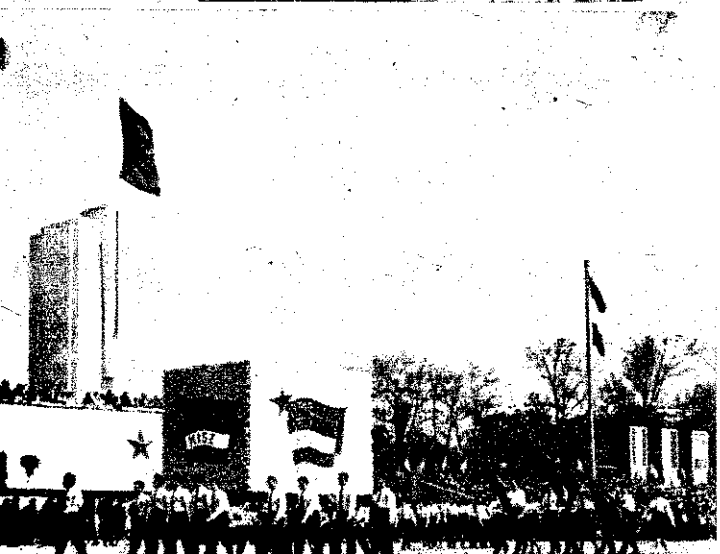
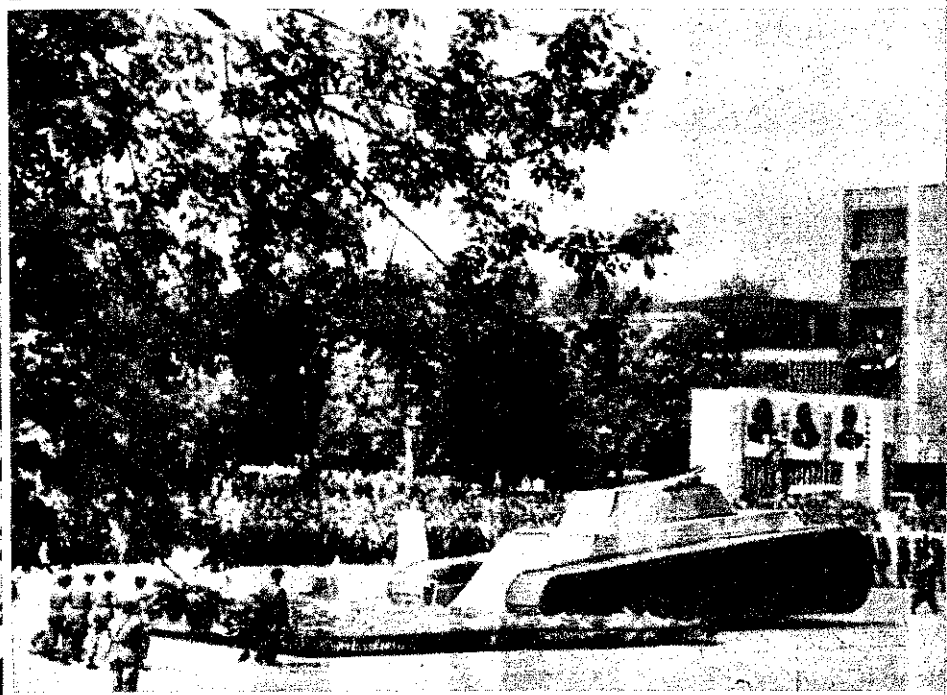

A KOMMUNIZMUS ÚTJÁN

Tudományos terv alapján

A Szovjetunió Kommunista Pártjának XXII. kongresszusa, a kongresszus által elfogadott program új korszakot nyitott meg nemcsak a szovjet nép, hanem az egész emberiség történetében — a kommunizmus építésének, a kapitalizmus legyőzésének, a béke felvirágoztatásának korszakát.

Az SZKP XXI. kongresszusán elfogadott 7 éves terv a kommunizmus építése megkezdését jelentette, a XXII. kongresszussal pedig a Szovjetunió a kommunizmus építése általános kibontakoztatásának szakaszába lépett. Ezzel a kommunizmus, amelyről az emberiség legjobbjai évszázadok óta álmodoztak, amelynek eszméje Marx, Engels munkájában öltött először tudományos formát, most gyakorlati megvalósulásának szakaszába lépett: „... az egykor csak kísérletnek tűnő kommunizmus korunk roppant erejévé, a földkerekség óriási térségein épülő társadalommá vált.”

A program által megjelölt nagyszerű tervlatok nem pusztán ígéretek, nem jóhiszemű emberek utópikus álmodozásai, hanem konkrét célkitűzés, tudományosan kidolgozott terv, amelynek megvalósulása olyan viszonyok kialakulását jelenti, amelyeknek jellemzője az anyagi javak bősége, amelyekben az ember a legteljesebb szabadságot élvez; amelyekben az emberek a szó igazi értelmében vett testvériségben, elvtársiasságban élnek egymással; „amelyben minden dolgozónak béke, szabadság és boldogság lesz osztályrésze.”

Húsz év múlva

A kommunizmus megvalósítása azonban hosszú, szívós harcot, bonyolult feladatok megoldását igényli: a program tudományosan megmutatja e feladatok megvalósításának útját a 20 éves terv célkitűzéseiben, támaszkodva a marxizmus-leninizmus klasszikusai által kidolgozott alapelvekre. A 20 éves tervben meghatározott célkitűzések szerint 1980-ra a szovjet nép létrehozza a kommunizmus anyagi és technikai bázisát és ezzel a termelőerők fejlettségének olyan magas színvonalát fogják elérni, amely messze túlhaladja a legfejlettebb tőkésországok, az Amerikai Egyesült Államok színvonalát mind a munka termelékenysége, mind az egy főre eső termelés tekintetében és ezzel biztosítja az anyagi és szellemi javak bőségét, az elosztás szocialista elvéről, az elosztás kommunista elvére való áttérést.

A XXII. kongresszus anyagának tanulmányozása során voltak olyan nézetek, amely szerint az Amerikai Egyesült Államok gazdaságának technikai felszereltsége már „fedi” a kommunizmus anyagi és technikai bázisának fogalmát és hogy az Egyesült Államok termelőerői már biztosítani tudnák a szükséglet szerinti elosztást. Ez a felfogás eleve helytelen. Kétségtelen, hogy az Egyesült Államok technikai felszereltsége szocialista viszonyok között — olyan viszonyok között, amelyben a gazdagságot a dolgozók életkörülményeinek folytonos javítására használnák — magas életszínvonalat tudna biztosítani. A kommunizmus anyagi és technikai bázisa azonban ettől sokkal több. A köz-

gazdászok számítása szerint a Szovjetunió az 1970-es évek elején utoléri és túlszárnyalja az Egyesült Államokat a termelés volumene és az egy főre eső termelés tekintetében is. Ez viszont azt jelenti, hogy a 20 éves terv második évtizedében a Szovjetunió jár az élen, maga mögött hagyva az Egyesült Államokat. 20 év alatt a Szovjetunió ipari termelését hatszorosára, a mezőgazdaság teljes termelését pedig mintegy 3,5-szeresére emelik. „Ez annyi — mondta Hruscsov elvtárs —, mintha a mi termékeny földünkön (a Szovjetunióban) még további öt ipari és több mint két mezőgazdasági országot létesítenénk, olyant, mint ma a Szovjetunió.”

Ami tőkés viszonyok között lehetetlen

A Szovjetunió gazdasági fejlődésének szédületes gyorsaságára jellemző, hogy 1961 novembere és 1962 februárja között — tehát négy hónap alatt — a Szovjetunió ipara csaknem kétszer annyit termelt, mint az egész első öt éves terv folyamán, és többet mint 1950-ben.

A kommunizmus anyagi és technikai bázisának megteremtése olyan célkitűzések megvalósítását tartalmazza, mint „az ipar, a mezőgazdaság, az építőipar, a közlekedés és a közművek komplex gépesítése... a termelés komplex automatizálásának” tömegmértékű válása és más hasonló feladatok. Mindez olyan jellegű fejlődése a termeléseszközöknek, amelyek kiteljesedése tőkés viszonyok között lehetetlen.

A program nagy fontosságot tulajdonít a munkatermelékenység emelésének, amely az iparban 20 év alatt mintegy négy és félszeresére fog növekedni. Ez a Lenin által megjelölt út. Mint ismeretes, Lenin a munkatermelékenység szüntelen növelésében jelölte meg a kapitalizmus teljes legyőzését. Lenin mindig hangsúlyozta, hogy az a társadalmi rendszer életképebb, amely a munkatermelékenység magasabb fokát képes elérni. Nos, a 20 éves terv folyamán a Szovjetunió messze maga mögött fogja hagyni a legfejlettebb tőkés országokat — köztük az Amerikai Egyesült Államokat — a munkatermelékenység tekintetében.

E feladatok megvalósítása óriási erőfeszítést igényel a szovjet néptől, hiszen, mint ahogy Hruscsov elvtárs mondotta: „A kommunizmus építésében a győzelem nem jön el magától... A kommunizmust csak munkával, munkával és csakis milliók munkájával lehet felépíteni.” Ez tehát a néptömegek alkotó kezdeményezésének széleskörű kibontakoztatását követeli meg.

Az ember többé nem a gépek kiszolgálója

A kommunizmus anyagi és technikai bázisának létrehozása, a termelőerők fejlődése, a termelési folyamatok egész sorának automatizálása megváltoztatja a munka természetét. A termelés területén dolgozó ember megszűnik a gépek kiszolgálója, a munkafolyamatok közvetlen részese lenni: a fizikai munka ezáltal tar-

talmi változáson megy át. Csökken megszűnik a nehéz fizikai — általánosan végezett — munka. A technikai eszközeinek fejlődésével szűk a munkában az intellektuális elem, ami a munkát egyre vonzóbbá teszi. *A munka, amely a korábbi társadalmakban kényszer és teher, emberi élet legfontosabb szűke válik.* Természetesen a fizikai munka hasam szűnik meg, még a legújabb automatizálással sem. Megszűnik a fizikai munkának a szellemi munkával való elszakítottasága, maga a fizikai átalakul, egyre több szellemi munka kap. Ez viszont a termelés folyamán dolgozóktól is magas műveltségi ismereteket követel, sarkallja az embert a zetségének, tudásának szüntelen bővítésére, formálja gondolkodását, egyéni beállítottságát.

A technika ez a magasfokú fejlődése maga után vonja a munkaidő zatos csökkenését. A program szerint a következő évtizedben „megkezdődik a hatórás munkanapra, a munkaszüneti nappal, illetve a munkahétre, két munkaszüneti földalatti munkánál és egészeig más foglalkozási ágaknál az ötórás munkanapra, illetőleg 30 óras, ötnapos munkahétre”. A 20 éves terv második évtizedében tovább csökken a munkaidő, a munka termelékenysége növekszik megfelelően. Számítások szerint a tőkés kommunizmusban a munkanap 3-4-5 órára korlátozódik. A tőkés kommunizmusban a munkanap korlátlan lehetőség nyílik a tanuló emberek tudásának növelésére.

Mindez erőteljesen visszahat a technika továbbfejlesztésére, győztesen fogja a fejlődésének ütemét. Ez az a munkatermelékenység, amely megteremti annak feltételét a dolgozó tömegek felemelkedésére, a legmodernebb technika alkalmazásának színvonalára; ezen az alapon a munka a szellemi és a fizikai közötti lényeges különbség megszűnik, a szellemi és a fizikai közötti lényeges különbség megszűnik, a szellemi és a fizikai közötti lényeges különbség megszűnik, a szellemi és a fizikai közötti lényeges különbség megszűnik, a szellemi és a fizikai közötti lényeges különbség megszűnik.

Csak békés viszonyok között lehet

A kommunizmus építése egysége a békéért folytatott harcra. A kommunizmus természetéből, a kommunizmus építésének gyakorlatából objektíve kizáródik a háború elhárításáért, a békés viszonyok megteremtéséért folytatott harc. A kommunizmus építéséhez van szükség. Ilyen nagyszabású feladatok csak békés viszonyok között megvalósíthatók. Ugyanakkor a szocializmus építésében a szocializmus építésének erejének további gyors növekedéséhez szükséges, amely egyik legfontosabb feltétele a béke megőrzésének, a háború elhárításának. A kommunizmus építéséhez van szükség a béke megőrzésének, a háború elhárításának. A kommunizmus építéséhez van szükség a béke megőrzésének, a háború elhárításának. A kommunizmus építéséhez van szükség a béke megőrzésének, a háború elhárításának.

... minden agressziós törekvéssel
... nben.
... ggal mondhatjuk tehát, hogy a Szov-
... nio Kommunista Pártjának programja,
... mmunizmus építésének ez a nagy-
... u dokumentuma egyszerűs mind a világ-
... e megőrzésének és megszilárdításának
... s terve. Ezért váltotta ki világviszony-
... an a néptömegek nagy érdeklődését, hi-
... a a népek — szabadok és elnyomottak
... aránt — saját jövőjüket látják e prog-
... ban. Találón fejezte ki magát a kubai
... volucion” című lap, amikor a Szovjet-
... s Kommunista Pártjának programját
... rt ablakhoz hasonlította, amelyen át
... emberiség beleláthat saját jövőjébe.

Alig néhány évtized alatt

A program még erőteljesebben fordította a szovjetunió felé a világ népeinek, különösen az elmaradott országok népeinek figyelmét, és ez nem véletlen. A szovjet nép, mely 1917-ben a Nagy Októberi Szocialista Forradalom győzelemével felszabadította magát, megkezdte az új társadalom építését és néhány évtized alatt az elmaradott országokból fejlett ipari országot teremtett. A Szovjetunió ma a világ második legnagyobb hatalma, és egy évtized múltán a világ legfejlettebb társországa, az Amerikai Egyesült Államokkal szembe. Ezzel utat mutat más országok, köztük a gyarmati országok népeinek is. A program mutatja, hogyan lehet megszabadulni az imperialista elnyomástól és történelmileg rövid idő alatt felszámolni a gazdasági, kulturális elmaradottságot; hogy a társadalmi átalakulás szocialista útja az, amely biztosítja a felemelkedés gyors lezárását.

A program — általánosítva a szocialista országok tapasztalatait — hangsúlyozza: „... csak a szocializmus biztosítja az igaz haladást minden ország gazdaságára, függetlenül a gazdasági fejlettségi szintjétől, a terület nagyságától és a népesség számától.”

Saját jövőnket is megláthatjuk

A kommunizmus építése azonban nemcsak útmutatás, mint példa az elmaradott országok népei előtt, hanem egyértelmű oldalról segítség nyújtását teszi lehetővé, amely nagymértékben meg tudja segíteni e népek harcát függetlenségükért, fejlődésükért és megszilárdításukért, valamint társadalmi gazdaságuk gyors fejlődéséért tekintetben.

A program rendkívül sok tanulságot, megfigyelést jelent saját feladataink megvalósításához is. A második öt éves terv első felében befejezzük a szocializmus alapjainak lerakását és megkezdjük a fejlett szocialista társadalom kiépítését. Mindezt mutatja, hogy a közeljövőben mi is lépünk a kommunizmus építésének útjára. A Szovjetunióknak a kommunizmus megvalósítása során felhalmozott gazdag tapasztalatait tehát konkrét segítséget jelentenek számunkra. Figyelembe kell vennünk azt is, hogy a kommunizmus építésének törvényszerűségei nemcsak a Szovjetunióban, hanem minden olyan országban érvényesek, amely a kommunizmus építésének útjára lép.

Marx utalva arra, hogy „A tőke” című művéhez a tényanyagot Anglia gazdasági fejlődéséből merítette — azt mondta a németeknek, hogy Anglia társadalmi életében maguk életét, saját jövőjüket látják meg. A Szovjetunió társadalmi életében, fejlődésében most mi is megláthatjuk saját jövőnket, azt a nagyszerű jövőt, amelyet érdemes élni, dolgozni.

Kecskés Miklós

A TESTVÉRI SZOLIDARITÁS JEGYÉBEN



Imperializmus és gyarmatosítás egyéve forrt a népek tudatában. Az imperializmus kialakulása és léte szorosan kapcsolódik más népek leigázásával, gyarmati sorba rendezésével és a lehető legteljesebb kizsákmányolásával. A vezető kapitalista országok uralkodó osztályai, a nyugati civilizáció jórészt a gyarmati népek mérhetetlen nyomorán, jogfosztottságán és éhhalálán gazdagodott, fejlődött.

A Nagy Októberi Szocialista Forradalommal a gyarmatosítás aranykorának vége is szakadt. Az elnyomott, gazdaságilag és politikailag leigázott népek mozgolódni kezdtek, szabadságot, függetlenséget követeltek hazájuknak, — jogokat és anyagi, kulturális felemelkedést népüknek. Ennek a harcnak új lendületet és perspektívát adtak a II. világháború után, a szocialista építés útjára tért országok gazdasági és politikai sikerrel, kulturális felemelkedésük. „A szocializmus léte azt jelenti — állapítja meg az SZKP III. kongresszusa — hogy beköszöntött az elnyomott népek felszabadulásának korszaka.”

A szocialista tábor országainak önzetlen segítségével a függetlenné vált országok jelentős sikereket értek el önálló nemzeti létük megteremtése, gazdaságuk megalapozása és fejlesztése, a nép anyagi és kulturális színvonalának emelése terén. Ezen országok többsége elítélte és elhárította az imperializmust és gyarmatosító politikáját. A két haladó imperialista- és gyarmatosítóellenes erő — a szocialista tábor és az új független országok — példájának hatására és támogatásával a gyarmati népek kizsákmányolt dolgozói és a többi haladó erkölcsű társadalmi rétegek a gyarmati rendszer ellen. Ennek eredményeként a legutóbbi években az afrikai és ázsiai népek tucatjait vették ki önállóságukat, s érdemben a gyarmati rendszer végképp összeesett. „A gazdasági és politikai fejlődés — amint arra Hruscsov elvtárs az ENSZ-konferencián XV. ülésén rámutatott — könyörtelenül kimondta a történelmi ítéletét az idejétmúlt, szegényes gyarmati rendszer felett.”

Az imperialisták azonban nem nyugoszanak, nem mondanak le — nem akarnak lemondani — arról a busás haszonról, amit a gyarmati népek kizsákmányolása jelentett számukra. A kereskedő, a katona és a pap gyarmatosítási politika már nem alkalmazható. A fő módszer ma a politikai függetlenséget nyert országok gazdasági életébe való mély beépülés, a kulturális megszerzés és ezáltal az illető ország politikájára is hatásgyakorlás. Viszont, ha ezek a módszerek nem elégségesek, nem riadnak vissza az összeesküvések szervezésétől, vagy a nyílt katonai beavatkozástól sem. Példa erre Kongo, Laosz és Latin-Amerika számos országa.

A gyarmati népek nemzeti önállóságának kivívása csak akkor teljes, csak akkor jelent tényleges politikai függetlenséget, ha gazdaságilag is függetlenné tudják magukat az imperialista országok zsarolásától. Másrészt az imperializmus pozícióinak, gazdasági erejének tényleges gyengülését is csak ebben az esetben jelenti a gyarmati népek „önállósága”. Az imperialista hatalmak ma még ugyancsak jelentős anyagi, gazdasági eszközökkel és befolyással rendelkeznek a volt gyarmati országokban, s ebből továbbra is igen komoly anyagi és politikai hasznot húznak. Erre tehát, ha az imperialisták minden eszközzel és minden módon arra törekednek, hogy gazdasági pozícióikat ezeken a területeken megvédjék, s ezáltal politikai, katonai befolyásukat is biztosítsák.

Törekveik ellen a népek mindenkor számíthatnak a szocialista országok — elsősorban a Szovjetunió — szolidaritására, gazdasági, műszaki és tudományos segítségére, politikai támogatására. Gazdasági, műszaki és tudományos segítségünk elsősorban az önálló nemzetgazdaság megteremtését és fejlesztését szolgálja, s mindenféle politikai feltételtől független. Ez a segítség internationalista és általános emberi kötelességünk a szabadságunkért, gazdasági és politikai függetlenségünkért harcoló népekkel szemben. Ugyanakkor saját érdekünk is, mert ezáltal növeljük a béke erőit és erősítjük az imperializmus ellen harcoló népek táborát. Testvéri segítségünk leleplezi az imperializmust és megmutatja a szocializmus magasabb erkölcsét, anyagi, kulturális fölényét, s ezáltal segíti ezeket a népeket a „választásnál” a helyes út, a szocializmus felé vivő út megtalálásához.

Ezért vállalunk mi szolidaritást, testvéri közösséget a gyarmati és félgyarmati népekkel, a nemzeti önállóság és felemelkedés útjára tért új független országok dolgozóival, s ennek tudatában nyújtunk segítséget független nemzeti létük megteremtéséhez, gazdasági életük megalapozásához.

B. S.

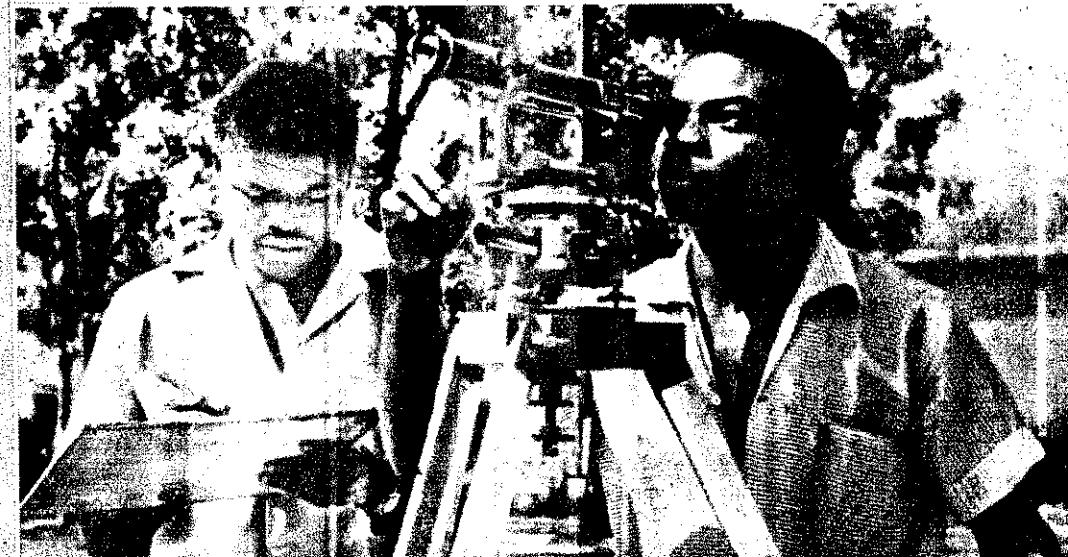



A Komszomol

XIV. kongresszusának április 29-i ülésén N. Sz. Hruscsov elvtárs nagy beszédet mondott. „A lenini párt vezetésével előre fiatal barátaim a kommunizmus győzelméért” — fejezte be hatalmas tapsal fogadott beszédét



A tanácskozás szünet

Társadalmi életünk kiemelkedő nyelve volt a szocialista brigádok első országos értekezlete. A tanácskozáson megjelent, és nagy tetszést kiváltó beszédet mondott Kádár elvtárs, az MSZMP KB-ának elnöke, a Minisztertanács elnöke. A tanácskozás után Kádár elvtárs a tanácskozási szünetében elbeszélgetett az értekezlet résztvevőivel



Világszerte érdeklődést

keltnek Dean Rusk amerikai külügyminiszter és A. Dobrynin szovjet nagykövét (jobbról) tárgyalásai. Képviseletük a két államférfi az április 16-i tanácskozás után, amelyet az Egyesült Államok külügyminisztériumában tartottak meg



Három mérföld

hosszú oszlopban vonult Aldermastonból Londonba az idei angol hűsvéti békemenet. A békemenet mintegy tizenöt ezer résztvevője az angol társadalom legkülönbözőbb rétegeiből került ki. Képviseletük a menetben részt vevő angol békeharcosok útban London felé

Átkelés nagy úszó gépkocsival

A varsói szerződés tagállamai egyesített fegyveres csapatai és törzsei — a főparancsnokság terve szerint — a zánk területén gyakorlatot tartottak, amelyen ma is részt vesznek, szovjet csapatok is vettek részt

Eötvös Józsefre, a nagy íróra és hazafisra

emlékeztek a Fejér megyei Ercsi községben. Az ünnepeket bronz szobrával és felavatták a róla elnevezett művelődési otthont





Zárógyakorlaton

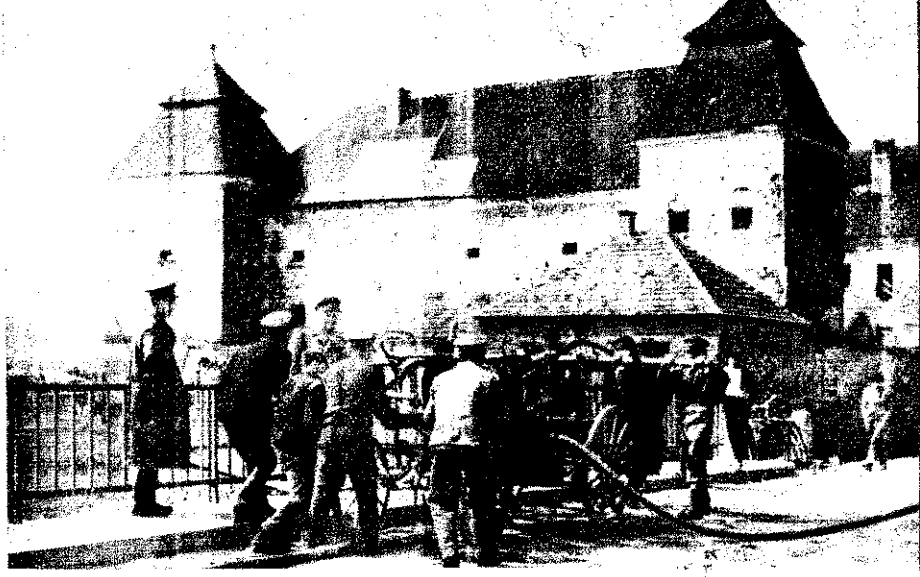

A gősfaiak a vár alatt esőrgedező patakról szereltek. Jó öreg kocsifecskendőjük ezúttal sem hagyta őket cserben

H

árom község zárógyakorlatának szemtanúi voltak április 15-én Zala megyében az egervári vár öreg falai. Egervár, Vasboldogasszonyfa és Gősa községek önkéntes tőói támadták közös erővel, két kocsit egy 400 l/p-es kismotorfecskendővel értékes műemlék-épület „tetőtűzét”... gyakorlat előkészítése és végrehajtásáról sikerült, és ha netán tényleg komoly lett volna a dolog, a látottak azt nyitították, hogy az önkéntesek helytek volna.

En az áprilisi vasárnapon nemcsak Egerváron, hanem az ország számos községében is tartottak ehhez hasonló gyakorlatokat a községi önkéntes tűzoltók, mintegy a téli továbbképzés vizsént.

Az idei záró gyakorlatok nemcsak jellegben, hanem céljuknál fogva is különböztek az eddigiektől. A felleveéseket mennyi helyen a nagy tüzeknek megősen készítették el, és így legtöbb helyen a tsz-istállóktól kezdve a majorokig denütt a nagyobb gazdasági épületek tartották meg a gyakorlatokat.

Nemcsak Egerváron, hanem máshol is tapasztaltuk, hogy a községi tűzoltók is egyre inkább megértik a lezajrátszervezésekkel járó feladatokat és ezek megfelelően készülnek további adataik eredményes megoldására.

— oz —

Egerváriak 400-asa egy rántásra beindult

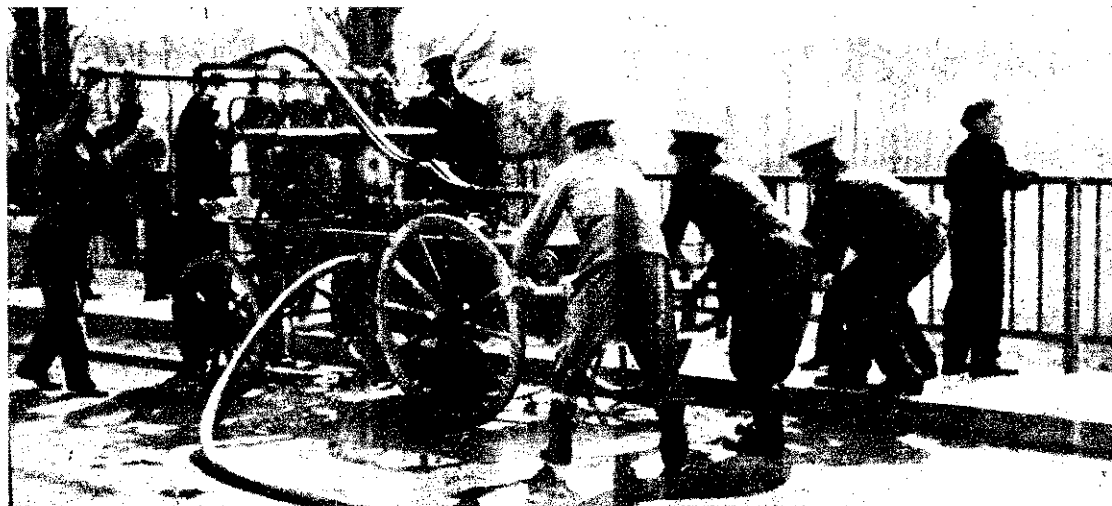

Támadnak az egerváriak

Villámgyorsan ment a szívóoldal szerelése is



Az értékelést az öreg vár tövében, a patak partján tartották



Vigyázzunk TERMELŐSZÖVETKEZETEINKRE!

Miután dolgozó parasztságunk a szocialista nagytüzemi gazdálkodás útjára tért, a mezőgazdaságban is lehetővé vált a mezőgazdasági termelés eddiginél gyorsabb és erőteljesebb fejlődése. A szocialista nagytüzemi gazdálkodás azonban nemcsak a mezőgazdasági termények centrálizálását és a létrehozott új termelőszövetkezeti központok kialakítását eredményezte, hanem ezzel a mezőgazdaságban bekövetkező nagy károsséggel járó tüzesetek keletkezésének lehetőségét is magában hordja. Ezeknek a tüzeseteknek a megelőzése viszont — a tapasztalat szerint — csaknem minden esetben azon múlik, hogy hatósági és társadalmi erőinket hogyan tudjuk mozgósítani a termelőszövetkezetek vagy az állami gazdaságok tűzrendészetének biztosítására, s hogyan tudjuk ezt a fontos feladatot megértetni a mezőgazdasági dolgozók nagy tömegével.

Még nem mindenütt értik meg

A mezőgazdaság állami szektorának állami gazdaság, tan- és kísérleti gazdaság (stb.) tűzrendészeti helyzetében az utóbbi évek során lényeges fejlődést tapasztaltunk. Ez egyaránt megmutatkozik a vezetők tűzrendészethez való jobb hozzáállásában és hozzáértésében, s mindazt a tűzrendészeti hálózatuk munkájában és a dolgozók kioktatásán mérhetjük le. Sajnos, nem mondhatjuk ezt általánosságban a termelőszövetkezetek tűzrendészetéről. A tény az, hogy vannak az ország területén olyan termelőszövetkezetek is — főleg a régebben alakultak között, — ahol a vezetőség és a tagság is megértette a tűzrendészeti szabályok végrehajtásának fontosságát. Azt, hogy nem elégséges a javak megtermelése, hanem azokat meg is kell védeni. Ezeket a helyeken tisztában vannak azzal, hogy még biztosítás esetén is — amikor a tagság nem károsodik közvetlenül — nagy kár az elpusztult érték a népgazdaságnak és ezen keresztül az ország valamennyi dolgozójának. Ennek a ténynek a megértése első sorban a nevelés és a felvilágosítás problémája, azonban — mivel a mezőgazdaság átszervezése rövid időn belül történt — bárhogyan is átérezzük mindezek szükségességét és a felelősséget, az állami tűzoltóság egyedül nem képes megbirkózni a feladatokkal.

A tűzrendészetet

nem lehet elválasztani a termeléstől!

A tüzesetek megelőzése egyébként sem csak a tűzoltóság feladata, hanem minden magyar állampolgár kötelessége. De legfőképpen a vezetők tartoznak felelősséggel azért, hogy a mezőgazdaság szocialista átszervezése, illetve megerősítése e tekintetben is zökkenőmentesen történjen. A tűzrendészetet nem lehet elválasztani a termeléstől. Éppen ezért igen helytelen az olyan vélemény, amely szerint a termelés az egyedül legfonto-

sabb, minden más szempont csak sokadrangú. Ezt a káros nézetet általában az olyan vezetők vallják, akik még nem látták szerűket leégni, amikor egy évi fáradtságos munka eredménye pusztul el egy-két óra alatt, vagy nem látták az állatok százainak pusztulását — tűz következtében, meghökkentően rövid idő alatt. Mi azonban — sajnos — már láttunk... És elmondhatjuk, hogy nagyon siralmas látvány. Éppen ezért szeretnénk felrészni azokat, akik csak felületesen, nemtörődöm módon mennek el a tűzrendészeti hiányosságok mellett.

A mezőgazdaság és az állattenyésztés — akár a termények, akár az épületek tekintetében — tűzrendészeti vonatkozásban nagyon kényes terület. Nincsen központosítva, és nem szervezett, mint az ipar. Nagyon kevés olyan termelőszövetkezetet találhatunk, ahol kielégítőek a tűzrendészeti viszonyok. Az állami tűzoltóságtól távol eső termelőszövetkezeteket a legtöbb esetben csak nehezen lehet megközelíteni, vagy ha megközelítették is, nincsen biztosítva oltóvíz. Emellett az is igen súlyos probléma, hogy a legtöbb helyen nincsen tűjelzési lehetőség. Legutóbb pl. egy Bács-Kiskun megyei termelőszövetkezetben kigyulladt a sertéshizláló szalmatetőzete, és 154 db sertés elpusztult. Mire ugyanis az 5 km távolságról a mély és sáros úton — ahol csak gyalog lehetett közlekedni — távbeszélőhöz jutott a tüzet jelző személy, régen végigégett a hizlalda épülete, s a tűzoltóságra már nem is volt szükség.

Minden alkalmat ragadjunk meg az emberek nevelésére!

Ezért kell minden alkalmat megragadnunk és nevelnünk az embereket annak a tudatosítására, hogy pl. a rozszi — nedvesen — kazlázott takarmány öngyulladásán kívül (persze ez is gondatlanság) semmiféle mezőgazdasági termény vagy mezőgazdasági épület nem gyullad ki önmagától. Minden tüzesetnél megtalálhatjuk az emberi gondatlanságot, a nemtörődömséget vagy a figyelmetlenséget. Számítatlan mezőgazdasági tüzesetet sorolhatnánk fel — csak az elmúlt évből is —, ahol százezer forintok mentek veszendőbe. Gondoljunk csak arra, hogy ezekből az elpusztult értékekből mennyi családi házzal, iskolával, kórházzal vagy egyéb létesítménnyel gazdagíthattuk volna hazánkat. Ezért kell éreznie a felelősséget minden vezetőknek.

Aktív tűzrendészeti bizottságokat!

A centralizált mezőgazdaság fokozott intézkedést követel minden vonatkozásban. Az egyéni gazdaságok idején még elégséges volt, ha a nyári mezőgazdasági termények tűzrendészetére felkészültek — s ez lényegében júliusban és augusztusban le is zajlott. A megyei, a járási és a községi tanácsoknál ideiglenes tűzvédelmi bizottságokat alakítottak, és azok okos intézkedéseket hoztak a nyári tűzvédelem érdekében. Ezek értelmében az

egész évben figyelemmel kellett lenni a tűzrendészeti szabályok betartására a megyében az ideiglenes tűzvédelmi bizottságok állandó jellegű tűzrendészeti bizottságokká alakultak át. Nagyon fontos lenne, ha jellegük minden megállandóvá válna, és ahol szükségesetűn foglalkoznának a tűzrendészeti kérdések megoldásával. Igen sok területen van ugyanis, amelyek szükségessége hogy az állandó tűzrendészeti bizottságok rendszeresen figyelemmel kísérjék pl. a termelőszövetkezetek tűzrendészeti helyzetét, s rászoktassák vagy ráteremtsék a vezetőket a tűzrendészeti szabályok hiánytalan betartására és betartására.

Fokozottan támaszkodjanak a testületekre!

A községi tanácsoknak e téren fokozottan kell támaszkodniuk a községi kéntes tűzoltótestületekre. Bizák a testületeket a terület tűzrendészeti feladatai adódó feladatokkal, s az önkéntes tűzoltó elvtársakat bátrabban vonják a megelőző tűzrendészeti feladatok hajtásába.

Az önkéntes tűzoltóparancsnokok és helyetteseik aktívan vegyenek részt a községekben alakuló tűzrendészeti bizottságok munkájában, és a tanácsok számoljanak be a községi tűzrendészeti helyzetéről. Meg kell bízni azzal, hogy a területfelelős önkéntes oltókon keresztül mindenkor elérhető legyen a termelőszövetkezetek területi önkéntes tűzrendészetét — így a takarmányozást, a dohányzást is — a tűzvédelmi felszereléseket, nyáridig az aratással, a behordással és a szállításával kapcsolatos tűzrendészeti szabályok betartását. A parancsnokok már a munkájuk megkezdésénél és a kazalozási munkájuk megkezdésénél működjenek közre. Tudjuk, hogy a mezőgazdasági termények betakarításánál a cséplés időszaka kell kifejtetni a legaktívabb tevékenységet, és abban az esetben, ha az eredménytelenek lennének, következő tűz megelőzése érdekében tájékoztatni kell a területileg illetékes önkéntes tűzrendészeti hatóságokat, azonban csak végső esetben kell a községi tanácsok mellett a területi önkéntes tűzrendészeti bizottságoknak elérni a hatáskörüket.

Nagy figyelmet az új technológiákra és az erőgépekre!

A nagytüzemi mezőgazdaság megjelenésével az új technológiák bevezetése ezekre fokozott gondot kell fordítani. Szükséges azok megismerése, megértése, és az esetleges veszélyek megelőzése. Ilyen pl. a forrasztás, amelynek 800—900 °C hőmérséklet mellett szárítják a magot, de hasonló az ún. „duglakban” történő kényszerzárás, amelynek — amennyiben nem tartják a kazalrakás megfelelő technológiájának követelményeit be.

Figyelembe kell vennünk a termelőszövetkezetekben az erőgépek alkalmazását is. A tsz-ek vezetőinek fokozottan kell fordítaniuk az erőgépek használatára, mert a gép, amilyen nyílt területen jelent a munkában olyan károkat is okozhat, ha nem bízunk a körültekintően és hozzáértően az izzófejes traktorok azok, amelyek legtöbb tüzet okozzák. Az erőgépek ne üzemeltessék szikrafogó gépek Amíg az erőgépek a géppalómá

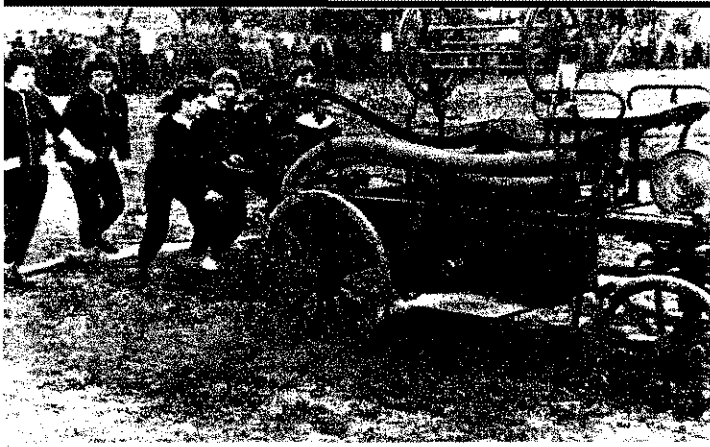

A versenyszere-
lések során a női
csapatok is meg-
állták a helyüket



„Kicsik” és „na-
gyok” a nagy
számú közönség
soraiban



VERSENYE

MINDEN JÓ, HA A VÉGE JÓ — valahogyan így mondo-
gatták a zsidóknak a náluk rendezett verseny után. Külö-
nösen azon oknál fogva, hogy az időjárás is kedvezett,
a verseny lefolyása is jó volt, és nem utolsósorban nekik
is sikerült egy-egy első, másod- és harmadik helyet sze-
reznük.

A szentgotthárdi járási verseny két szempontból is érdekes volt. Elő-
ször azért, mert itt volt az idei tűzoltóversenyek rajta, másodsorban pe-
césen azért a zsidóknak először kapták meg a nem kis megtiszteltetést
a versenyrendezés jogát.

Már hetekkel előbb drukolt az egész testület. Ez a lámpálás éppen-
tel „jogos” is volt, mert néhány évvel ezelőtől még olyan sem akadt
a községben, aki a versenyre benevezzen, mivel testületi élet sem
náluk.

AZ ÁPRILIS 15-I VERSENY azt bizonyította, hogy ma már egy
a testület van Zsidán, amelyik nemcsak a versenyszervezésben, ha-
nem a rendezésben is kiválóan vizsgázott. Így utólag nehéz lenne apró-
ban elmondani, hogy a mint történt ez a nagyszerű fejlődés. Egy
nyos: a tanács és a községi tüzoltótestület alapos összefogásának és
a utolsósorban az elmúlt évek áldozatos munkájának a gyümölcsét
a járási versenyen szedték le a zsidóknak.

MAJN TÁJÉKOZTUNK OLYAN TESTÜLETEK az országban, mint
ezen ebben a határmenti kis községben volt néhány évvel ezelőtől. De
nem kétségs, hogy ha máshol is ilyen lelkesen dolgoznak, mint Zsidán,
már az eredmény ott sem marad el.

A helybeliek női
csapata gyors és
lendületes szere-
léssel, valameny-
nyi csapatot meg-
előzve, biztosan
szerezte meg az
elsősegét



A Szentgotthárdi
Kaszagvár önkén-
tesei ezúttal sem
hoztak szégyent
gyárukra. Mint
már annyiszor,
ezúttal is első he-
lyen végezték a
kismotorfeleskendő
szerelésében



donában voltak, a tűzrendészeti szer-
k könyebben megoldották ezt a prob-
nát. A gépállomásokon vagy brigád-
állásokon megtartották a gépszemléket.
Enőrizték az erőgépek szikrafogóit és
csépléshez előírt tűzvédelmi felszerelé-
zet. A gépállomások vezetősége emel-
t az erőgépekkel tűzrendészeti ok-
ására is módot adott. Az idén azon-
n már közel annyi erőgép van a ter-
melőszövetkezetek tulajdonában, mint
gépállomásokon, tehát a kapcsolatos
gelőző tűzrendészeti munka eléggé el-
rőződött. Ez a tény egyébként a ter-
melőszövetkezetek vezetői és a tűzrendé-
ti bizottságok felelősségét is még in-
bb növeli.

Gondos szerkarbantartást!

Az illetékes vezetőknek — az elmúlt
ek gyakorlatához hasonlóan — meg-
ll vizsgálatniok az önkéntes tűzoltó-
gok használatában levő tűzoltófelsze-
lések működőképességét. Készsédelem
lkül intézkedniök kell a meghibásodott
erek és felszerelések kijavítása érde-
ben. A szakszerű felülvizsgálatra már
ak azért is szükség van, mivel az el-
ült évek során a községi önkéntes tü-
zóságok és a termelőszövetkezetek tűz-

oltóságai — a lehetőséghez képest —
számos motorikus, illetve kézi működté-
tűzoltófelszerelést kaptak. Nagyon
fontos, hogy ezek a felszerelések adott
esetben működőképesek legyenek. Az
olyan gazdasági vezető, akinek a tűzoltó-
felszerelés rendelkezésére áll, viszont
nem gondoskodik annak karbantartásá-
ról, saját magának és a tagságnak is árt,
mivel szükség esetén az elhanyagolt fel-
szerelés tűzoltási szempontból használ-
hatatlan lesz.

A passzív magatartás veszélye

A termelőszövetkezetek tűzrendészeti
helyzetét, nagymértékben befolyásolja a
vezetők és a tagság tűzrendészeti előír-
sokkal kapcsolatos, sok esetben passzív
magatartása. Ez megnyilvánulhat pl. ab-
ban, hogy a tűzrendészeti hatóság több-
szöri figyelmeztetése ellenére sem törőd-
nek a védelmi biztonsági előírások vég-
rehajtásával; vagy elnézik, hogy az is-
tállóknak nyílt világítást (petróleumlám-
pa) használnak; tiltott helyen dohányoz-
nak vagy egyéb nyílt lángot alkalmazznak.
Ilyen szabálytalanságból keletkezett tűz
az egyik Borsod megyei állami gazdaság
sértésfajtatójában, ahol az állatpoló
munka közben, ittas állapotban dohány-

zott. Az „eredmény”: a kb. 80 m hosszú
épület és közel 500 db anyakoca és vá-
lasztási malac pusztulása. De intő példa
egy Tolna megyei termelőszövetkezetben
előfordult tüzeset is, ahol az istállóban
levő befagyott vízcapot a rárakott szal-
ma meggyújtásával akarták felmelegi-
teni — és az egész istálló leégett.

A fő feladat a tsz-vezetőkre hárul

Az ismertetett esetek meggyőzően bi-
zonyítják, hogy a tüzesetek keletkezésé-
nek túlnyomó többsége gondatlanságból
származik — vagyis megelőzhetők lettek
volna. Éppen ezért szükséges, hogy min-
denki — akinek valami köze is van hoz-
zá — egyaránt felelősséget érezzen a ter-
melőszövetkezetek tűzbiztonságáért. Leg-
főképpen a tsz-ek vezetőinek kötelessé-
ge ez, akik „hivatalból” felelősek a rá-
juk bízottakért. Soha ne menjenek el
szó nélkül az észrevett hiányosságok
vagy a tagság ilyen irányú passzívítása
mellett, hanem minden alkalmat ragad-
janak meg a nevelés érdekében mindad-
dig, amíg minden dolgozó valóban tuda-
tosan a sajátjának érzi a közös gazda-
ságot — és úgy is vigyáz arra.

Szűcs József
tű. szds.

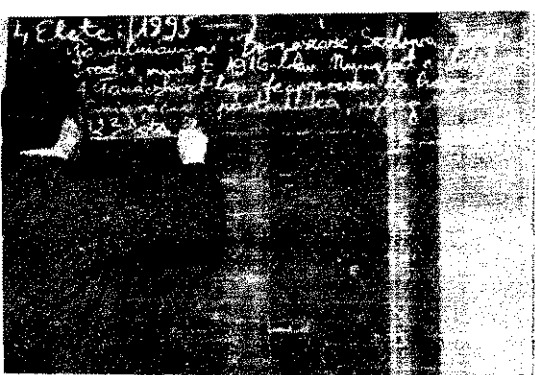

Magyar órán Illés Béla életéről és írói munkásságáról volt szó. A hallgatók szorgalmasan jegyzetelik a tanár előadását

VIZSGÁK ELŐTT

NÉHÁNY HÉT MÉG, s megkezdődnek az év végi vizsgák. A tanulóberkekben nagy az igyekezet: egy-egy jobb osztályzat s a jó vizsgaeredmény reményében a szokásosnál is szorgalmasabban forgatják a tankönyveket és a jegyzeteket. Bizony, alaposan meg kell dolgozni a jó bizonyítványért, a nagyobb tudásért. Különösen a levelező tagozatok hallgatóinak van nehéz dolguk, mivel ők „nehezebb” fejjel s végeredményben a mindennapi munka mellett ülnek az iskolapadokba, hogy pótolják mindazt, amit a múlt rendszer bűnös politikája következtében — korábban nem tudtak megszerezni.

A SZOLNOKI ALOSZTÁLYON jelenleg 17-en vesznek részt állami oktatásban. Jónéhányan már 3—4 évvel ezelőtt felismerték az iskolázottság fontosságát, s a lehetőségekkel élve, megszerezték a szükséges végzettséget. A jövőt illetően igen biztató a helyzet: az 1962—1963-as tanévben pl. — három idősebb elvtárs kivételével — már valamennyi beosztott megszerzi a nyolc általános iskolai végzettséget, s ugyanakkor többben tanulnak középiskolában is. Rendkívül nagy dolog ez, különösen, ha figyelembe vesszük, hogy az alosztályon dolgozók többsége még nem is olyan régen csak 5—6 elemivel rendelkezett, s középiskolai

végzettségű talán nem is akadt az állományban.

AZ ÁLTALÁNOS ISKOLÁBAN tizenketten tanulnak: hárman hetedikesek, kilencen pedig nyolcadikosok. Többen közülük már meglelt emberek, gyermekek családapák, mégis szorgalmasan, nagy igyekezettel tanulnak s igen jó átlagos tanulmányi eredményt produkálnak. Pedig itt sem osztogatják ingyen a „jó”-kat és a „jeles”-eket, s egy-egy jó osztályzatért, bizony, nyújtaniuk kell valamit. Egyáltalán nem véletlen, hogy a pedagógusok elismeréssel nyilatkoznak a „belügyi” iskoláról (a tűzoltók és a rendőrök ugyanis együtt tanulnak), s mint mondták, szívesen és örömmel tanítják az elvtársakat.

KÖZÉPISKOLÁBAN — a közgazdasági technikumban és gimnáziumban — öten folytatnak tanulmányt. Ezen a szinten már összehasonlíthatatlanul több a tanulni való, nagyobbak a követelmények, s legalább négy év lelkiismeretes tanulás szükséges ahhoz, hogy valaki sikeresen érettségizzen. A középiskolások is szorgalmasan és meglehetősen jó eredménnyel — bár nem minden nehézség nélkül — tanulnak, sőt akadt olyan elvtárs — mint pl. Kerekes Gyula tü. szds. elvtárs —, aki a gépipari technikai érettségi mellett közgazdasági technikai érettséget is szer-

zett, arról nem is beszélve, hogy közben a marxista agytemet is végezte.

A LEGJOBB TANULMÁNYI EREDMÉNYT elérők közül csupán néhány nevet említünk. Farkas István őrmester pl. fél-évkor 4,5-es átlag tanulmányi eredményt ért el az általános iskola hetedik osztályában.

pihennek vagy éppen szűknek, ők a tankönyveket jegyzeteiket bújják, s matikával, kémiaiával, nyelvről vagy éppen könyvbirkóznak. Általában a legnehezebb tantárgyak, elmondták, ezek elsősorban köti le a tanulásra felkészülésben egyéb kényszerű cselekedetekre hagyva, netán valamelyik tantárgy feladatnál nehézséget, mindig akad segítség, te gyakorlattá vált, hogy gasabb iskolai végzettséggel segítik az alacsonyabb szintű tanulókat. Az általános iskolások főleg a középiskolásoktól, a középiskolások pedig már korábban érettségi től, illetve a felsőbb osztályoktól kapnak rendszeres segítséget. S ez így is van jelen!...

AZ ISKOLÁZOTTSÁG galati és szakmai vonatkozásban is kedvezően éreztetést. Általános tapasztalat, hogy az emberek könnyműve és alaposabban sajtó útján szakmai ismereteket, s akkor megbízhatóbbak, ráltabbak intézkedéseik



Akik fél-évkor 4,5-es átlagosztályzatot értek el: Farkas István őrmester, Sinkó Miklós tizedes és Marsi Sándor tizedes

Ugyanígyen átlag osztályzattal dicsekedhet Marsi Sándor tizedes (közgazdasági technikum első osztály) és a másodikos gimnazista Sinkó Miklós tizedes. Elismerés illeti Erneszt Antal ftörm., Varga László szkv., Bozsó József tiz. és Farkas József tiz. elvtárs tanulmányi eredményét is.

A JÓ OSZTÁLYZATOK MÖGÖTT kemény munka és sok tanulás rejlik. Amikor mások

tározottabb fellépésük isben említették azt is, mióta rendszeresen és meresen tanulnak, nőtt felelősséget és jóval igényesebb magukkal, hanem a közös gondok, a deklarációs körök talán közelebb hozta őket egymáshoz s mindez a kollektív s és a fegyelem javulását eredményezte.

Ha az egyéni tanulás során egy-egy matematikai tétel megoldása nehézségekbe ütközik, mindig akad segítség. Igen jól bevált gyakorlat, hogy a magasabb iskolai végzettségűek rendszeresen segítik az iskolásokat

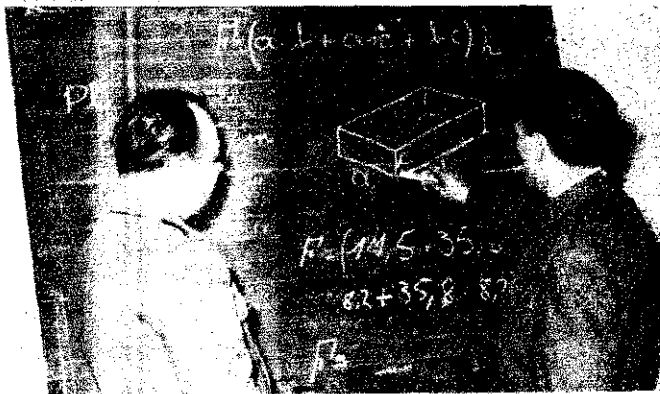
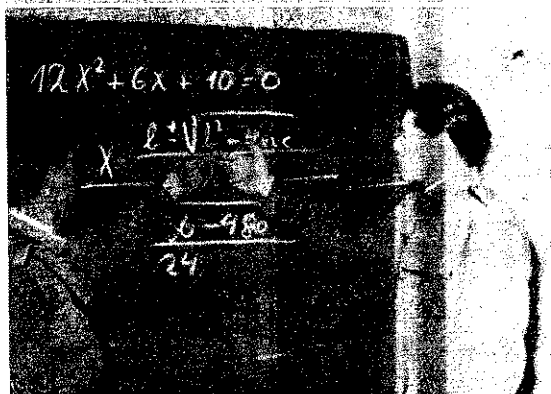

HA NEHÉZ IS, DEMES! — talán így fogunk össze a megkezdett iskolásoknak az tanulásról alkotott véleményem. S ha valamit sajnálna semmiesetre sem a tanfordított idő, hanem sokkal inkább az, hogy miért nem kezdtek hozzá... S ez a tanulságul vagy éppen meztetől is szolgálhat azoknak, akik „fáznak” a lástól, s minden alkalmat ragadnak arra, hogy beistutásukat húzzák-halasszák.

— balázs



dejében felkészülnek

Bár messze van még a nyári mezőgazdasági munkálatok dandárja, a felkészülés azonban máris javában folyik. Nemrégiben a Tószegi Gépállomáson jártunk, ahol bepillantást nyertünk a gépállomás kapcsolatos tevékenységébe. Erthetően elsősorban a tűzrendszettel, az erő- és cséplőgépek tűzrendészeti jellegű előkészítésével, a különböző tűzvédelmi felszerelések biztosításával kapcsolatos előkészítő munkálatok felől érdeklődünk. Tapasztalataink igen kedvezőek voltak. A gépállomás felelős vezetői fontos érdeként kezelik a tűzrendészetet, szigorúan veszik a vonatkozó előírások betartását, s lelkiismeretesen dolgoznak annak érdekében, hogy az aratási és cséplési munkálatokban részt vevő erő- és cséplőgépek tűzrendészeti kifogástalan állapotban, a szükséges tűzvédelmi felszerelésekkel ellátva, a dolgozók pedig az alapvető tűzrendészeti ismeretek birtokában lássanak majd munkához. Köztudott képességeinkben az előkészítő munkálatok egy-egy mozzanatát mutatjuk be, ezzel is érzékeltetve, hogy a Tószegi Gépállomáson valóban rendben mennek a dolgok...



1

3

A gépállomás mintegy negyven lejáratos erőgéppel rendelkezik. Ezek állapotát rendszeresen ellenőrzik, s minden tekintetben szakszerű állapotban tartják. A gépek aratási és cséplési munkálatokhoz való felkészítéséről a gépállomás vezetői gondoskodnak. Előrelátóan gondoskodnak a gépek állapotának ellenőrzéséről, s az esetleges meghibásodásokkal szemben azonnal megkezdik a javítást. A gépek állapotának ellenőrzéséről is gondoskodtak.

A gépállomás mintegy tíz aratógéppel rendelkezik. Mire kifutnak, valamennyin ott lesz már a kézi tűzoltókészülék, az ásólapát és termésmészelen a szikracsapó. Ezek elhelyezését, illetve rögzítését a képen is látható módon oldják majd meg.

2

4

A kombájnok békésen pihennek az aratás után. Az aratás után a kombájnokokat rendszeresen ellenőrzik, s minden tekintetben szakszerű állapotban tartják. A gépek aratási és cséplési munkálatokhoz való felkészítéséről a gépállomás vezetői gondoskodnak. Előrelátóan gondoskodnak a gépek állapotának ellenőrzéséről, s az esetleges meghibásodásokkal szemben azonnal megkezdik a javítást. A gépek állapotának ellenőrzéséről is gondoskodtak.

Ketten azok közül, akik igazán szívügyüknek tekintik a gépállomás tűzrendészeti vonatkozású felkészülését, Balogh István főmérnök és Mihálycsik József tűzrendészeti előadó. Igyekezettkre jellemző pl., hogy a közelmúltban megtartott tűzrendészeti oktatásra meghívták a körzetilekhez tartozó taxák - erőgépekkel dolgozó - munkásait is.

3

5

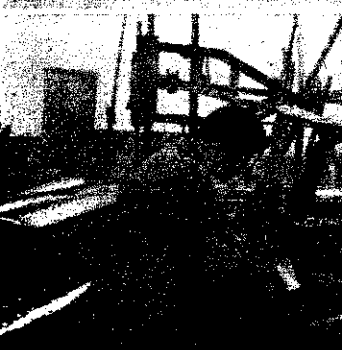

Ez a kép már nem függ össze a felkészülés munkájával. Inkább azt bizonyítja, hogy a gépállomáson nagy gondot fordítanak a tűzrendészeti előírások betartására.

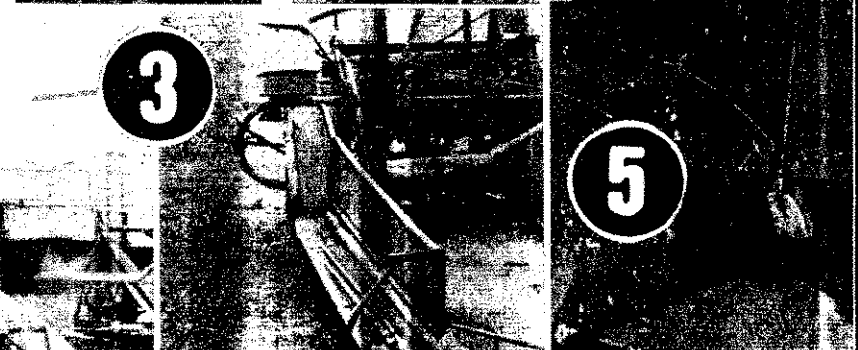



Nem véletlen, sőt kissé jelképszerű, hogy a Gördülő-csapágy-gyár hatalmas kéményének teteje a legmagasabb pont Debrecenben, az egykori civis városban. A gyár új telephelye egyébként Közép-Európa egyik legkorszerűbb létesítménye. Ha nem lenne az a bizonyos kémény, messziről akár modern lakónegyednek is nézhetnénk az impozáns üzemi épületeket. Bizony, alaposan elcsodálkoznának az egykori tulajdonosok, ha meglátnák, hogy milyen nagy gyárrá nőtte ki magát az egykori rideg kaszárnyába és néhány sebtiben összetákoltt barakkba zsúfolt kisüzem.

A tágas, aszfaltozott utakon lépten-nyomon meglepően fiatal emberekkel találkoztunk. Beszélgettünk pl. olyan vezető beosztású mérnökkel, aki még egyetemista volt, amikor tervbe vették az új „Göcs” építését — ma viszont huszon-valahány éves fiatal létére megbecsült ember a szakmában. De szót váltottunk olyan tizenhét-tizennyolc éves fiatalokkal is, akik néhány hónap vagy egy-két év alatt valószínűleg hozzájöttek a gyárhoz, és olyan magabiztossággal sorolták fel, hogy mi-

lyen sokféle érdekes munkakör között választhatnak, mintha ez lenne a világ rendje eleitől fogva... Talán el sem hiszik, hogy volt idő, amikor az egyszerű munkások nem ebédelhettek egy asztalnál a mérnök-urakkal, és az is szinte elképzelhetetlen volt, hogy komoly beosztású vezetők velük együtt „vigyázz”-ba vágják magukat és sugarat szereljenek egy egyszerű gépmunkás parancsszavára...

Ez utóbbi különben még négy-öt évvel ezelőtt is szinte megvalósíthatatlannak látszott, mivel a gyár akkori vezetői úgy vélekedtek, hogy az ő dolguk csak a termelés, s a tűzvédelmet pedig oldja meg a hivatásos tűzoltóság — elvégre azért fizetik őket...

Volt is elég baj

emiat az amúgyis zsúfolt és korszerűtlen műhelyekben. Bár ilyen vonatkozásban sem helyénvaló a „személyi kultusz”, mégis meg kell mondanunk, hogy a döntő fordulat akkor következett be, amikor Nádházi József lett a gyár tűzrendészeti előadója. A szakmailag ki-

válóan képzett, fáradhatatlan és igeményes fiatalember nemcsak végzettségét, hanem szereti is munkáját. S hogy fogalom között milyen nagy a különbség az eredmények mindennél mélyebben bizonykodnak. Úgy gondoljuk, szükségtelen részleteznünk, milyen segítséggel kellett megküzdenie eleinte, hiszen említettük már, hogy a gyárba is olyan régen egyetlen kiképzett ember sem tevékenykedett.

Persze, azt is túlzás lenne állítani, hogy jött, látott és azonnyomban legyőzte a nehézségeket. Sok ezeken a radságos munkájába került ugyanis sikerült leraknia az alapokat, hogy egyesek elkedvetlenedése vagy más zömbössége miatt teljesen újraszervezzék... Csak 1959 táján kezd alakulni a testület — eleinte kicsi azután hónapról hónapra nagyvonalú számú — törzsgárdája. Ma már mint hetvenen vannak, s túlnyomó többségük mindenkor számíthat a vezetőség.

Nádházi elvtárs annak tulajdonos sikert, hogy eddig mindig csak olyat tereteket tettek az önkénteseknek, akiket be is tudtak váltani. Meg azután Béla igazgató különösen szívügyénként a társadalmi tűzoltóság eredetműködését. S hogy mennyire így volt, arról az évről évre tekintélyesebb körű vetésük is tanúskodik. Az ember való gondoskodás hatja át a látszólagos számadatokat: 30 overall, 7 kápolna, 5 kamgárna ruha és még sok felszerelés beszerzése mellett a legkisebb önkéntesek jutalmazását is beterve költségvetésbe — éppen úgy, mint hogy a verseny alkalmával megvendégesítik őket. Még füzetekkel és írószerekkel látják őket, mivel igencsak komolyra készültek. Aki például hárcigazolatlanul hiányzik, az nem réghet jutalomban, sőt könnyen előfordul, hogy egyszerűen kitésekelik a közösből. Az újoncokat egyébként csak hpróbaidő után véglegesítik, amint házi „Szolgálati és Fegyelmi Szabályzat”-ukban olvashattuk.

De ne gondolja senki, hogy ez a nagy gőg — mondhatnánk katonás — ímet hatalmi szóval kényszerítették önkéntesekre. Ha így lenne, akkor nem telt volna be néhány hónap alatt a gyár, amelyben feltüntetik, hogy szton kívül ki milyen megelőző munkát végzett.

Száznál is több bejegyzést

ben a vaskos füzetben, és a megértettük, miért csökken évről évről a tüzesetek száma, jóllehet a múltban az instruktorokat is rendelték a gyár területéről. A sok közül Ráthonyi József és Szabó V. ismétlődik különösen gyakran. A hatatatlanná vált kézioltókról, az eszolt közlekedési utakról, új munkamatok esetleges tűzveszélyeiről, és kisebb tűz eloltásáról stb. szólnak jelentések. Az engedély nélküli hegép úgy észrevették, mint azt, hogy relők tűzoltótömlőt használtak a tisztítására. Gyors, szakszerű és eredményes jelentéseik az állami instruktorok



Balázs József



Kincses István



Ráthonyi József



Goron Dániel, az egyik legrégebbi önkéntes. Nádházi elvtárs a verseny átadásán mutatja Máttyás Józsefnek



ületére válhatnak. Ma még nem danyian tudnak szakszerűen intézi, de ami a lényeg, mindenkor észreik a tűveszélyt és a szabálytalansáat. Igaz, az engedély nélkül hegesztirók, meg a tiltott helyen dohányzó zóór éppenséggel nem voltak valami isak a figyelmeztetésért, de az igazság véért le kell szögeznünk, hogy a pszerűtlen" feladatokra is vállalkozó énteseket ma már általában tisztelik, becülik a gyárban. Persze, itt-ott egy „konspiráció” is szükséges, mivel akad-még, akik sehogyan sem értik, hogy a fiatalok s idősebbek miért útik az orrukát a mások dögába, amikor kapnak külön fizetséget ezért.

testület szervezeti felépítésén a cs"-ben is sokat vitatkoznak. Jelenleg ac rajból áll a gárda, de egy-egy raj na nem mindig azonos üzemrészből ülnek ki. Úgy látják, hogy bizony idő még ahhoz, amíg megvalósítják terület, s minden üzembrészben egy-egy ik lesz.



A készenléti tartalék készülékek példás rendben sorakoznak a szertárban

tűzoltó törzsörnmester, segítsége ugyan-csak kincset ér a gyár tűzvédelme szempontjából. Éberem őrökdi azon, hogy csak olyan technológiai utasítást adjanak ki, amelyben részletesen szabályozzák a tűzvédelmi óvintézkedéseket. Nemrégiben ő maga dolgozott ki egy eljárást, amellyel az edző üzembn lényegesen csökken a tűz, illetve a robbanás veszélye.

lyét". Jóllehet, azt nem számoltuk ki, hogy mindez mekkora megtakarítást jelent, tény viszont, hogy ma már csak elvételre történik meg, hogy valamelyik készülék „tudományá” csődöt...

Másfél nap igen rövidke idő egy ilyen nagy gyár megismerésére. Meg aztán éppen költözködnek a műhelyek, s ez igen-csak sok gondot okoz az elvtársaknak. Látogatásunk során olyan hangokat is hallottunk — az illetők persze csak tréfálkoztak —, hogy akár fel is lehetne osztlatni a testületet, hiszen olyan korszerűek a biztonsági berendezések, hogy az új „Göcs”-ben aligha keletkezhethet tüzeset... Természetesen ebből csak anyi az igazság, hogy az új, modern gyárban valóban könnyebb lesz sok, eddig megoldatlan probléma orvoslása, ám azért korai lenne még az önkéntesek „nyugdíjazása”. Sőt éppen ellenkezőleg, feltétlenül szükség van a testület további erősítésére, hiszen szakmai felkészültségük még korántsem mondható tökéletesnek, meg aztán azért sajnos továbbra is maradt még lehetőség veszedelmes tüzesetek keletkezésére.

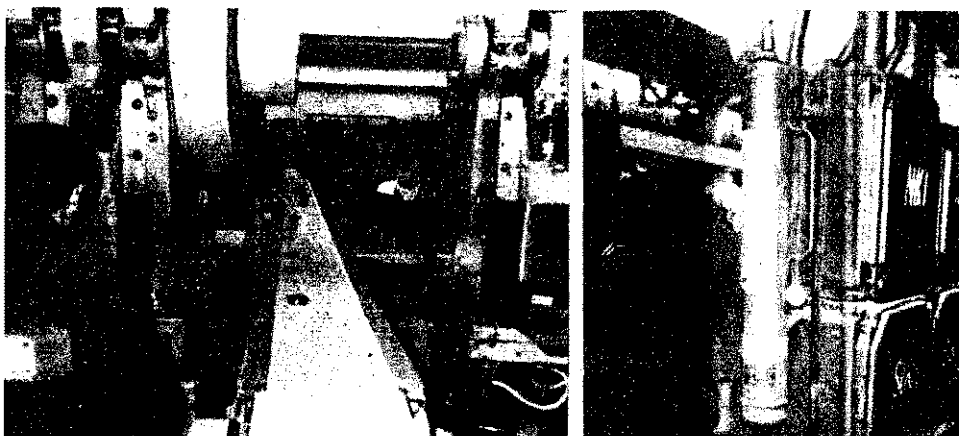

az új „Göcs” egyik korszerű üzembrésze és: ilyen, fogantyúra erősített színes számozott korongok könnyítik az ellenőrzést és a nyilvántartást

a rajok egyébként izgalmas versenyben nak egymással. Versengésük értékét veli, hogy azt ők maguk kezdeményez- . Pillanatnyilag Dien Sándorék vezet- k, de Szabó Valériások és Mátyás Jót- fék is igazságtörősen követik őket. gy melyik raj éri el a legjobb oktatási dményt, melyiknek lesz a legfigyel- zettebb a magatartása és a legtöbb gelőző intézkedése — az még koránt- r eldöntött kérdés. Úgy látjuk minden- tre, hogy nem csupán a kilátásba he- zett értékes versenydíjak sarkallják a élkedő feleket a mind jobb teljesít- nyre.

4 testület névsorában lapozgatva, különösen névre lettünk figyelmesek: Ba- s Józsefára és Kincses Istvánéra, mi- mint az az adatokból kiderült, mind- ten okleveles mérnökök. Balázs elvtárs, edző vezetője, vezethet, hiszen a tizedesi dfokozatára, hiszen az égiszki tizedesi zán erőssége volt csapatának. S bár gy elfoglaltsága miatt ma már nem ndig jelenhet meg a gyakorlatokon, ta- csaival készségesen segíti a hozzá far- lókat, s amint elmondta, néhány vegy- ni előadást is tart majd az önkéntesek- k a képzési program keretében. Kincses elvtárs főmetallurgus, önkéntes

Bármeccre jártunk, az üzem terü- letén, minde- nütt példás rendben találtuk a kézioltókat. Megállapíthattuk, hogy kevés helyen tör- rődnek olyan sokat karbantartással, mint ebben a gyárban. Ezt a munkát egyébként jórészt Nádházi elvtárs végzi, s mintaszerűen pontos nyilvántartást vezet a készülékekről. Egy kis gyári térképe is van, amelyen színes karikák jelzik a kézioltók és a tűzcsapok „tartózkodási he-

Örömmel láttuk, hogy a gyár ve- zetői és a terve- zők nem feledkeznek meg erről, hiszen az önkéntesek hamarosan takaros kis lak- tanyába költözhetnek. S tegyük hozzá: erre a megbecsülésre valamennyien rá is szolgálnak. Néhány nap múlva egyébként hozzákezdének szép vállálásuk teljesítésé- hez — a kismacsi „Alkotmány” Tsz tűzren- dészetű helyzetének rendbehozatalához. De erről — mint ígérték — már ők maguk számolnak majd be, méghozzá remélhető- leg hamarosan.

— gádor —

Gyakorlat teszi a mestert...



Emberéletet követelt a gondatlanság

Ez év január 3-án a késő esti órákban se-gélykiáltások verték fel Nagyszentjános köz-ségben a Kossuth u. 35. sz. ház környékén lakókat. Tóka Imre házából jött a segítség-kérés, ahol kevéssel előbb nagyerejű robbanás ráta meg az épületet, majd tűz csapott fel a robbanás nyomán.

A helyi önkéntesek és a szomszédok voltak az első beavatkozók, a vödörökkel és kéziszerszámokkal hamarosan el is oltották a tüzet, úgyhogy a keletkezett kár nem ha-ladta meg a 8000 forintot. A győri alosztályt és a mentőket oltás közben értesítették az esetről.

Az első pillanatban szokatlan esetre a tűz-vizsgálat derített fényt. Mint a bizottság megállapította, Tóka Imre felcsere olajos vat-takabátját akarta kimosni. Motoros ember lévén a benzín mellett döntött, s mintegy 20 liternyit vitt be a konyhába, ahol a tűz-helyben égett a tűz. A kanna tartalmát egy nagyméretű mosdótábla töltötte, s az ola-jos vattakabátot belegyömöszölte áztatás céljából. Felesége figyelmeztette: ne csinál-já, mert ő már olvasott olyasmit az újság-ban, hogy ebből súlyos baj keletkezett, férje azonban nem hallgatott rá.

Miközben a kannát behozta, nyitva hagyta az előszoba ajtaját. A felesége kiment, hogy az ajtót becsukja, amikor bekövetkezett a tragédia: az épületet nagyerejű, a földemet is megemeiő robbanás ráta meg, majd a következő pillanatban minden lángokban állott.

Tóka Imrét és a konyhában tartózkodó két gyermeket a felesége súlyos égési sebek árán ugyan kimentette az égő konyhából, de segíteni már nem lehetett rajtuk: kór-házbeszállítás közben a családító és két gyermeke belehaltak égési sérüléseikbe.

Nem az első eset, hogy a gondatlanság emberéleteket követelt, és súlyos anyagi káro-ka-t okozott. Mindez arra figyelmeztet ben-nünket, hogy a lakosság körében végzett felvilágosító, nevelő munkát még tovább kell fokozni, s a lakóházi ellenőrzések so-rán az eddiginél is nagyobb figyelmet kell fordítani az észlelt, veszéllyel járható kó-rülmények felfedezésére, az okos szó crejé-vel történő elhárítására.

Hogy ki ne szökjének a gyerekek...

Szomorú tragédia nyomasztó emléke kísért a Lajtahansági Állami Gazdaság „Május 1” majorjában.

Február 22-én este 3/4 7-kor a major la-kói arra lettek figyelmesek, hogy füst szí-várog Budai Barna állami gazdasági dolgo-zó lakásának ajtaján. Mivel az ajtót zárva találták, az ablakon hatoltak be a szom-szédok, hogy meggyőződjenek a füstszívár-gás okáról.

A füsttel telítődött lakásban 4 kiskorú gyermeket találtak, akik közül a legidősebb 7, a legfiatalabb 4 éves volt. A kiertesztett mentők a gyermekeket kórházba szállították. Hármán közülük életben maradtak, de a 4 éves Budai Barnán már nem tudtak segíteni az orvosok — másnap meghalt.

A vizsgálat során kiderült, hogy a te-henészetben dolgozó Budai Barna és fele-sége az állatok etetése céljából távoztak el hazulról. Mielőtt elmentek, alaposan meg-rakták a konyhában levő tűzhelyet, hogy a gyerekek meg ne fázzanak, amíg ők oda-vannak. És ami biztos, nehogy közben eszükbe jusson, hogy kiszökjének, vagy ne-tán kárt tegyenek a lakásban — erős spár-gával előbb egymáshoz kötözték a lábukat, majd pedig a mozgásban már így korláto-zott kicsiket az ágy lábához is kikötötték. Utána bezárták a lakást és eltávoztak.

A gyermekeket nem zavarta különösebben a szokatlan béklyó, s ennek megfelelő já-tékmódot választottak: dobálni kezdték az ágyakból a párnákat. Az egyik párnával leverték a tűzhely feletti kőfélen száradó

LEVELEZŐINK

11 rajjal nevezünk be

Állami gazdaságunk pártszervezete és vezetősége szívélyesen tekinti a tűzvé-delemn megjavítását. A most folyó víz-vezeték-építésnél messzemenően figye-lembe vették pl. a tűzrendészeti követel-ményeket, s gondoskodtak elegendő szá-mú vízvételi hely és tűzcsap létesítésé-ről, és intézkedtek a szükséges felsze-relések beszerzéséről is.

Megértő és valóban példamutató tá-mogatásukról tanúsíthatjuk, hogy gazdaságunk nyolc önkéntes parancsnoka részt vehetett a Szekszárdon megrendezett hat-napos parancsnoki tanfolyamon.

Érthető, hogy önkénteseink nagy kedv-vel látják el szolgálatukat. Ezt bizonyít-ja egyébként, hogy az egyes üzeme-gyegységekben nyolc férfi és 3 úttörő-, illetve ifjúsági raj nevezett be a járási ver-senyre. (Ezzel kapcsolatosan tolmácsol-ni kívánom kérésüket, hogy zárják ki a versenyből azt a csapatot, amely a szí-vőtömlőket beleejti a „kútba”... Elvtár-saink úgy vélik, fölöttébb igazságtalan, ha ilyen csapat elsőseget vagy értékes helyezést szerezhet. A versenyszabályzat értelmében kapcsolóelem páronként 5 hiba-pont jár a tömlők széteséséért. Egyes tapasztaltabb rajok gyakran élnek is a lehetőséggel, hiszen az ilyen és ehhez hasonló hibák — megtakarított másod-percek formájában — bőségesen meg-bé-rülnek.

Véleményem szerint nem kizárással, hanem azzal lehetne az ilyen jelenséget kiküszöbölni, hogy az a raj, amelyik ilyen alapvető hibát vétett, *akkor se le-hessen első, ha a bajnoksághoz szükséges pontokat egyébként megszerezte.*

Önkénteseink igen szorgalmasan készü-lnek a várható nagy küzdelmekre. Nem-régiben háziversenyen mérték össze ere-jüket. Az első három helyen végzett fel-műt rajt pénzjutalomban, az első két ifjú-sági rajt pedig tárgyjutalomban részesítet-ték.

SZABÓ MÁTYÁS
Dalmand

Ez úton is köszönetet mondok

Községünk önkéntes tűzoltótestületében az elmúlt év őszén parancsnokváltozás történt. Molnár Ferenc önk. tű. fhdgy. elv-társ hamarosan bezonyította, hogy meg-érdemelten került a testület élére. Irányí-tásával teljesen megváltozott a testületi élet. Különösen a kiképzés és a létszám-

helyzet alakulásában figyelemre méltó javulás.

Április 4-én, hazánk felszabadulás évfordulóján Molnár elvtárs vezeté 24 egyenruhás önkéntes vett részt a szoruzási ünnepségen. Meg kell ma-nom, hogy eddig még nem volt 1 ilyenmire községünkben.

Az elvtársak elhatározták, hogy a jus elsejei ünnepségen is testül-vesznek részt. Ezen a napon egyél-hét önkéntesnek adjuk át az igazán érdemelt kitüntetését.

Április 15-én nagyszabású zárógyal-tot rendeztek, amely ugyancsak új folt volt a község életében. M elvtárs szigorú fegyelmet teremtett t-ületben, s a testületi tagdág szívese-get tesz az ezzel járó kötelezettsége Tűzás nélkül állíthatom, hogy ma olyan a magatartásuk, mintha hív-tüzoltók lennének.

A községi tanács végrehajtó bizo-nevében ez úton is köszönetet ma-odaadó munkájukért, és megígérem, a jövőben is minden támogatást adunk eredményes tevékenységükhöz.

SZABÓ FERENC,

Gomba község tanácsa végr-bizottságának elnöke

A zádoriak segítségé

Néhány hónappal ezelőtt megleh-„víharos” évszázó közgyűlés zajlo Szörényi községben. Végül is arra a állapításra jutottak, hogy a testü település kicsiny volta és a lakossá-kély száma miatt egyszerűen ké-eleget tenni feladatainak. Éppen ezé mondották a testület feloszlását. U-akkor elhatározták, hogy egy nyo-egységet alakítanak, és azzal a ké-mel fordulnak a szomszédos zádo-kéntes tűzoltótestület vezetőségéhez, az új egységet vegye fel a tagok s

A zádori testület vezetősége renc közgyűlést hívott össze, amelyen :ság elfogadta a szörényiek felvéte relmét, sőt a szörényi egység feletl nökséget is vállaltak. Ugyanakkor rényi egység vezetőjét alparan tisztséggel beválasztották a vezetk

Horváth János önk. tű. fhdgy. v-vezetésével a már eddig is szépen ködő önkéntes gárda szívesen váll szomszédok támogatását. Felmérli helyzetet, s haladéktalanul intézkei szertár kapujának rendbehozatalá: lakóházak tűzrendészeti ellenőrzésé: még egyenruhát is adtak a szörényi

Írják



váth elvtárs részt vett a szőrényiek alkalmozásán, és értékes gyakorlati segítséget adott az itteni kiképzési munkájavításához.

napokban értesítést kaptunk, hogy a kis „probléma” merült fel, mivel a szőrényiek és a zádoniak is egy-egy férfival akarnak részt venni a járási versenyben. Minthogy azonban Szőrény község igazgatásilag is Zádorhoz tartozik, a verseny szabályzat nem teszi lehetővé, hogy két férfirajt nevezzenek be. Azt javasoltuk tehát, hogy háziversenyen döntse el, melyik raj képviselje majd a testületet. Jelenleg „vilhar előtti csend van”, ezért titokban mindkét raj reménykedik.

Azó *István* elvtárs, a tanács elnöke vélekedik, hogy akárhogy is végül is a háziverseny, az erkölcsi győzelem éltelenül a zádoniaké. De akár az egyik, akár a másik csapat jut tovább, a versenyen elért siker az immár eggyé forrott testület vagyonát és hírnevét gyarapítja.

SZILÁGYI JÓZSEF
tű. őrm.,
Sellye

Különösen Abda községben...

Állásunkban egyre többet törődnek az önkéntesek támogatásával. Különösen Abda község pártszervezete és tanácsa nyújt példamutató segítséget a testületnek. Meg is érdemlik, mivel mindenkor megismernek teljes létszámmal vesznek részt a foglalkozásokon. A politikai előadások egyébként a tanácselnök elvtárs tartja — mindenki számára közérthetően és lelkesen. Szereiket, felszerelési gondosan ápolják, amiért dicséretet érdemel. *Rózsa Ferencet*, a testület szertárolóját Területfelelőseik jó munkájáról évről évre személyesen is meggyőződhetek. Három év óta pl. egyetlen háztulajdonos sem kellett eljárás indítani.

A pártszervezet és a tanács vezetői is részt vesznek a foglalkozásokon. Gondoskodásuk nyomán a 34 fős testületet még az elmúlt évben ellátták egyenruhával. A tanács fele a helybeli tsz-ben dolgozik. *Árnyas elvtárs*, a tsz elnöke mindig biztatja, hogy az összejöveteleken részt vesznek. A versenyre való felkészülés alkalmával például munkaegységterítést adtak a benevezett raj tsz-ben dolgozóknak.

A sok szép eredmény mellett néhány hiányosság is mutatkozik még a testület működésében, különösen ami a he-

lyi „Rákóczi” Tsz tűzvédelmét illeti, mivel eddig nem gondoskodtak megfelelő vízforrásról. Úgy hallottam azonban, hogy az idei költségvetésükben már szerepel egy kút létesítése.

NÉMETH JÁNOS
tű. őrm.
Győr

Pedig még másfél éve...

A „Magyar Tűzoltó” olvasói bizonyára emlékeznek még arra a levélre, amelyben annakidején joggal panaszkodtunk a kőszegi testület mostoha helyzetéről. Azóta több ízben is hírt adtunk rólu, de arról még nem számoltunk be, hogy a cikk megjelenését követően milyen öröndetesen megváltozott a helyi vezetők magatartása.

Elmondhatom, hogy ma már valóban az ismeretes pártirányzat szellemében segítik az önkénteseket. Ennek eredményeként negyvenöt fős önkéntes gárda működik a városban — meghozza igen sikeresen. *Kelemen Albert* parancsnok és helyettese, *Kasper János* vezetésével (mindketten munkahelyükön is parancsnokkodnak!) az év folyamán több sikeres támadási gyakorlatot tartottak a város területén, az üzemekben és a környező községekben. Területfelelős-hálózatuk is eredményesen működik. Jól sikerült rendezvényeik bevételeiből televíziót és ruházati felszereléseket vásároltak.

A városi tanács az idén negyvenezer forintot szavazott a hiányok pótlására. Nagy volt az öröm, amikor április 4-ére már meg is érkezett a 30 kamgárm ruha, hiszen május elsején már azokban vonulhatnak majd fel. Minthogy az osztályparancsnokság révén 15 sávoly-ruhát kaptak, azok, akiknek még nem jutott az új kamgárm egyenruhákból, igazán türelmesen várakozhatnak.

Szorgalmasan munkálkodnak a Kőszeghez tartozó kőszegfalvi önkéntesek is. Nemrégiben építettek egy kis órszobát, s a lakóházak ellenőrzését is befejezték. Erősen készülnek a versenyre, és gyakran tartanak ellenőrzést a termelőszövetkezetben. Elhatározták, hogy a közeljövőben egy női rajt is szerveznek, mivel szerintük ezzel nagyon fellendíthetnék tevékenységüket.

Felszerelés dolgában, sajnos, még eléggé rosszul állnak, s ráadásul szertárunk is rozoga állapotban van. Úgy gondolom, nekik is kellene bizonyos összeget juttatni a jövő évi támogatásból — mivel igazán megérdemlik!

MAKÁN JÁNOS
tű. őrm.

Tanulságos TŰZESETEK

ruhát. A tűzhelyre esett ruha meggyulladt. Az idősebb gyermek az ágyra piszkálta az égő ruhát, amittől azután az ágynemű is tüzet fogott.

Evről évről kísért a tüzesetekből eredő gyermekhalál; hol itt, hol ott szedi aidozatát, s legyen azok eredete a legkülönbözőbb — a tragédiák hátterében minden esetben a szülői gondatlanság súlyos, kétszeres bünhődéssel járó bűne húzódik meg. Sok esetről szerzünk tudomást, de Budai Barna és felesége vétkes gondatlansága a maga embertelenségével még ezek közül is kimagasodik. Ennek a tragédiának egyik tanulsága napnál is világosabb. Az a tény viszont, hogy a mosonmagyaróvári alosztály csak másnap délután értesült a tüzesetről, arra vall, hogy a felvilágosító tevékenység során a tüzjelzés tudnivalóinak állandó ismertetését sem szabad figyelmen kívül hagynunk, mert adott esetben belátatlanul károsodást is okozhat a késői vagy az elmulasztott tüzjelzési kötelezettség.

Drága „teljesítés”...

1962. február 3-án kigyulladt a sertészizlalda épülete Bakonyjácán, a „Magasbakony” Tsz majorjában. A tüzet Hock Bertalan és Valdmann Mihály sertésgondozók vették észre, akik a hízaldától mintegy 50 m-re levő sertészizlaldánál dolgoztak. A tűz észlelésekor már égett a cseréppel fedett tetőszerkezet.

A pápai alosztály értesítésével egyidejűleg (11.20-kor) hangréfereveréssel riasztották a községi önkéntes tüzoltóságot is.

Az állami tüzoltóság kiérkezésekor az önkéntesek kocsifecskendőről szerelt 1 db „E” sugárral oltották a tüzet. Beavatkozásuk igen sikeres volt, mert szak szerd a gyors munkájukkal megmentették a hízaldában levő 240 db sertést. A pápai alosztály kivonult két raja távolsági vízzalállítással, 3 „E” sugárral biztosította annak lehetőségét, hogy 50 percen belül sikerült eloltani a tüzet és a tsz-nek „csak” 11 710 forint kára keletkezett.

A vizsgálat megállapította, hogy a tűz a tüllasztó helyiség kéményéből keletkezett. A kémény padlástéri részének nézagalt ugyanis „elfelejtették” habarccsal kiönteni, ami azt eredményezte, hogy takarmányfőzés alkalmával valóságos szikraeső került a padlástérbe. De talán még ettől sem lobbant volna lángra az épület tetőszerkezete, ha — a hideg időre való tekintettel — nem „teljesítették” az épületet. Ez a „teljesítés” abban állt, hogy a hízaldát mennyezetén gömbökrak raktak keresztül, s azt kb. 25–30 cm vastagságban alomszálmával fedték be. Ezt gyújtotta meg azután a kémény falának nyílásából kikerülő szikra, s így terjedt át a tűz az egész tetőszerkezetre.

A sertészizlaldát egyébként a tsz építette saját erőből. Ez eddig rendjén is volna, az egésznek „mindössze” annyi a szépséghibája, hogy az építkezés során megkeledeztek az I. fokú tűzrendészeti hatóság létezéséről és sem szakvéleményt nem kértek, sem a műszaki átadásról nem értesítették. Így azután amit — rajta kívül álló okok miatt — nem észrevételezett a tűzrendészeti hatóság, azt a szikra kereste meg, s a „kiszállás” árát elég drágán fizette meg a tsz...

Az eset tanulságát nem nehéz leszűrni. Mindenesetre nemcsak a tsz vezetőségére vonatkozik az okulás, hanem a tűzrendészeti hatóság is megaláthatja benne a reá vonatkozó részt. Mert mi szükség van akkor a területfelelősi szolgálatra és a patronálásra, ha ezalatt zavartalanul szabálytalanul lehet a tűzrendészetet semmibe vevők. Vagy tán olyan gyorsan felhúzták volna az épületet, és olyan észrevétlenül „teljesítették”, hogy mire észrevették volna, már le is égett? — Nem hinnék, hogy így történt...

Fejlődő szervállomány

Az MSZMP Központi Bizottság Titkársága 1958. szeptember 12-i határozatának végrehajtása során az önkéntes tűzoltóságok gépjármű- és kismotorfecskendő-állománya jelentős mértékben megerősödött. Ez a fejlődés nagymértékben segítette az önkéntes tűzoltóegységeket az előttük álló megnövekedett mentő tűzrendészeti feladatok ellátásában. Egy-két esettől eltekintve a gépjárműfecskendővel ellátott önkéntes tűzoltóegységek az elmúlt három évben igen eredményesen oldották meg mentő tűzrendészeti feladataikat.

Gépjárműfecskendővel eredményesebb...

Többek között Bács-Kiskun megyében a *keceli*, a *kunszentmiklósi* és *izsáki* önkéntes tűzoltótörsületek végeztek igen eredményes munkát. A Bács-Kiskun megyei önkéntes tűzoltótörsületek a kiadott gépjárműfecskendők segítségével az elmúlt három évben 84 esetben vonultak tüzesettséghez. A tüzesetek alkalmával 125 000 Ft-os tűzkárérték mellett 8,5 millió forint értékű terményt, épületet, anyagot stb. mentettek meg a tűzkártól.

Igen jól dolgoztak az *abonyi*, *gyömrői* és *szobi* önkéntes tűzoltótörsületek is: 1961-ben 12 000 Ft-os tűzkár mellett 210 000 Ft értékű anyagot és terményt mentettek meg a tűzkártól.

Szakszerűen dolgozott az önkéntes tűzoltótörsület *Gyomán* is, ahol 200 Ft kárérték mellett megmentették a Gyomai PB épületét egy igen veszélyesnek mutakozó tetőtűztől. A megmentett érték mintegy 100 000 Ft.

Az ismertetetteken kívül számos esetben vonultak ki és dolgoztak eredményesen a tüzeseteknél a gépjárműfecskendővel ellátott önkéntes tűzoltótörsületek.

Az ellátottsággal a testületek feladatai is megnöttek

A gépjárműellátás terén elért fejlődés eredményeként kibővültek az önkéntes tűzoltóegységek helyi feladatai, s tevékenységüket kiterjesztették a környező községek, gazdaságok tűzvédelmére is. Ez a fejlődés különösen fontos az olyan területeken, ahol az átszervezés folyamán megszűntek az állami tűzoltóegységek, s a legközelebbi állami tűzoltó egység vonulása szempontjából vagy az útviszonyok következtében nagy távolságra van egyes védendő objektumoktól, illetve községektől.

A mezőgazdaság szocialista átszervezése során érthetően megnőtt az önkéntes tűzoltótörsületek mentő tűzrendészeti tevékenységének jelentősége, fontossága. Míg ugyanis a korábbi években az egyes tüzesetek csak egy-két kisebb parasztgazdaság terményét veszélyeztették, ma már az átszervezés során kialakult termelőszövetkezeti központok, szérúk stb. fontos mezőgazdasági objektumok tűzvédelméről kell gondoskodniuk az önkéntes tűzoltótörsületeknek. Az önkéntesek gépésztése — főként a gépjárműfecskendő-ellátottság — fokozott lehetőséget ad az önkéntes tűzoltótörsületeknek a megnövekedett mentő tűzrendészeti feladatok ellátására. Ahhoz azonban, hogy az önkéntes tűzoltótörsületek eleget tudjanak tenni ezeknek a feladatoknak, az egyéb fontos feladatok mellett maradéktalanul biztosítani kell a kiadott tűzoltógépek szakszerű kezelését és karbantartását.

Ami még mindig megoldatlan kérdés

A gyakorlati tapasztalatok azt mutatják, hogy a kiadott gépjármű- és kismotorfecskendők kezelése, karbantartása terén még igen sok a tennivaló. Jelenleg a gépjárművek kezelése és karbantartása terén van a legnagyobb probléma. A tanácsok jelentős része ugyanis mindmáig nem tudta biztosítani a megfelelő szakképzett gépjárművezetőket, annak ellenére, hogy a gépjárművek átvétele során kötelezettséget vállaltak erre. Megfelelő szakképzett gépjárművezető hiányában éppen ezért több önkéntes tűzoltótörsületnél nem megnyugtató a kiadott gépjárművek kezelése és karbantartása, sőt néhány helyen szinte aggasztó körülmények tapasztalhatók.

Nyilvánvaló, hogy a szakképzett önkéntes gépjárművezetők biztosítása összehasonlíthatatlanul nehezebb feladat, mint a kismotorfecskendő-kezelők biztosítása. Ennek ellenére sem engedhető meg azonban, hogy ezt az igen fontos kérdést felületesen kezeljék az önkéntes tűzoltótörsületek és a tanácsai vezetők. Ismeretes az a probléma is, hogy a szakképzett gépjárművezetők kevés

kívétellel hivatásos gépjárművezetők, illetve ez a kenyérrel foglalkozásuk. Ebből eredően a nap jórészt lakóhelyüktől, s a készenlétben álló tűzoltógépjárműtől távol töltik, ezért esetben megfelelő gépjárművezető hiányában akadályozta gépjármű kivonulása. Több ízben előfordult, hogy — szakképcsovisvezető hiányában — érvényes gépjárművezetői javány nélkül az önkéntes tűzoltók egyikke, másika vezette a járművet a kárszínhelyre. Az ilyen megoldás törvénytört, lett veszélyeztetési a közúti közlekedés rendjét s az élet- és va biztonságot is. Az elmúlt három évben több olyan baleset tört amikor önkéntes tűzoltók érvényes gépjárművezetői jogosi nélkül vezették a káresethez a gépjárművet, és vonulás k súlyos személyi sérülést okozó közúti közlekedési balesetet tak...

A karbantartás terén van a legnagyobb probléma

A községi önkéntes tűzoltóságok használatában levő gépjárművek és kismotorfecskendők szakszerű karbantartása döntő jelentőségű a fenntartási költségek alakulására és ezen túlmenően az önkéntes tűzoltóságok gépesítésének további ütemére is. Sőt, hogy az önkéntes tűzoltóságoknál a karbantartással csatlakoztatott követelményeket nem lehet olyan szorosra megfogalmazni mint az állami tűzoltóegységeknél. Az alapvető kezelési, karbantartási követelményekből azonban az önkéntes tűzoltóságoknál tehetünk engedelményeket, mivel éppen a motorikus szerek karbantartása az alapja a gépesített tűzoltóság kárelhárító tevékenységének.

A karbantartás minőségének a fenntartási költségekre kihatása országos viszonylatban népgazdasági jelentőségű. A kismotorfecskendő élettartama pl. az önkéntes tűzoltóságoknál általában 10-15 év. Szakszerű karbantartás mellett átlagosan 12-15 évenként kell feljavítani, és ilyen körülmények között 10 év alatt bekövetkezik a teljes elhasználódás. A jelenlegi állapot figyelembe véve (35 000 Ft a beszerzési költség, és 10 000 Ft a feljavítási költség) képet alkothatunk arról, hogyan alakulnak az önkéntes tűzoltóságok használatában levő 1200 db kismotorfecskendő fenntartási költségei szakszerű vagy szakszerűtlen karbantartási körülményei közepette. Az elhasználódásra és a feljavításra vonatkozóan megadott számok az országos átlagból adódnak, és 20-30%-os eltéréssel, pontatlansággal igazak. E pontatlanságot eltekintve, az átlag alapján is látható, hogy a tűzoltógépek szakszerű karbantartásának igen nagy a jelentősége a fenntartási költségek alakulása szempontjából.

A gépjárműveknél sokkal szembetűnőbbek a szakszerűtlen karbantartás előnyei és a hiányos kezelés hátrányai, mint az önkéntes tűzoltógépeknél. A meghibásodások sokkal gyakoribbak, és a javítási költségek lényegesen magasabbak, mint a kismotorfecskendőkénél. Ennek megfelelően a gépjárműszakszerű, mindenre kiterjedő kezelésére lényegesen nagyobb gondot kell fordítanunk, a kismotorfecskendőknél. A mindenre kiterjedő, szakszerű karbantartás nélkül üzemeltetett tűzoltógépjárművek a tűzvédelem szempontjából elveszítik jelentőségüket, mivel a káreset sorát követően igénybevételek a hiányos kezelés és karbantartás következtében az esetek nagyobb részében sikertelen lesz.

Lemerült, szétfagyott akkumulátorok

A gépjárművek karbantartása terén az akkumulátorok gumibroncsok karbantartási hiányosságait, továbbá a szakszerűtlen kenőolajellátás problémáit okozzák a legkomolyabb problémák. Télen viszont a szertár fűtése, a fagyveszélyes szertáraknál a szakszerű víztelenítés elmulasztása jelenti a legtöbb problémát. Az elmúlt télen ellenőrzött önkéntes tűzoltótörsületek jelentős részénél lemerült akkumulátorokat, leeresztett, lepuhult gumialkatrészeket, motorban, szivattyúban felejtett vizet találtunk. Közös

- növekvő gondok

ig, hogy a huzamosabb ideig lemerült állapotban tartott akkumulátorok tönkremennek, használhatatlanná válnak. Ennek ellenére jónéhány önkéntes tűzoltóegység elmulasztotta az akkumulátorok szakszerű karbantartását, s a gépjármű-akkumulátorokat lerült állapotban, sőt néhány helyen szétfagyottan találtuk. A pel-Diesel gépjárműveknél különösen nagy a jelentősége az akkumulátorok karbantartásának a biztonságos indíthatóság szempontjából. Legyenek meg a szükséges óktatók akkumulátorokkal való törődésben, lehetőleg beindítani Diesel-gépkocsit.

80—100 gumiabroncs évente

A gumiabroncsok kezelése és karbantartása terén is nagy mban akad probléma. Igen gyakori jelenség, hogy a gépjármű-szkendők hátsó ikerkerékének egyik vagy másik gumiabroncsán szelephiba vagy sérülés következtében „nincs levegő”, s ezt állapotot az önkéntes gépjárművezetők, vagy szertárosok nem zik észre, ennek következtében a gépjárműfecskeendő esetleg ekig áll így, és esetleg lepuhult gumiabronccsal vonul ki. A lepuhult gumiabronccsal való közlekedés érthető következménye nden esetben a vászontörés vagy a „durdefekt”. Megállapítá- k szerint a helytelen kezelés és karbantartás következtében az kéntes tűzoltóegységeknél évente mintegy 80—100 db gumiab- ronc megy tönkre, holott egy új gumiabroncs beszerzési költsége tömlővel együtt — 3200 Ft. Könnyen kiszámíthatjuk, hogy a kszertületlen és hiányos karbantartás következtében csupán csak gumiabroncsok területén is milyen kár következhet be.

Télen keletkezik a legtöbb kár

A téli időszak beköszöntésekor több, fontos feladat hárul a gépjárművezetőkre és a kismotorfecskeendő-kezelőkre. Ezeket a adatokat a korábbi években a „Magyar Tűzoltó” hasábjain b esetben is ismertettük, emellett a megyei tűzrendészeti pa- ncsnokságok útján a tanácsoknak is megküldöttük. Ennek elle- re igen gyakran tapasztaljuk, hogy az önkéntes tűzoltóegységek ntős része nem hajtja végre a téli időszak beköszöntésével pszolatatos karbantartási feladatokat. A fagyveszélyes szertárok- n a gépjárműfecskeendők és a kismotorfecskeendők víztelenítését b önkéntes tűzoltótöstudület elmulasztotta. Ennek a mulasztásnak vtekezménye az lett, hogy több motor, több szivattyú, víztár- ly és motorhűtő szétfagyott. Ezek a hibák és mulasztások annál elszomorítóbbak, mivel az elmúlt év őszén a megyei parancs- kságok ismételt felhívták a tanácsokat, illetve az önkéntes zoltótöstudületek figyelmét a téli időszak beálltával kapcsolatos rbantartási feladatok elvégzésére. Gyakori hiba az is, hogy — lönösen a gépjárműfecskeendőknel — a gépjárművezetők elmu- sztyák a kötelező zsírzásokat, a kenőolajcseréket nem eszközlik őben, s elmulasztják a motorokban a kenőolajjívó ellenőrzését.

A karbantartás megkönnyítése érdekében

Kétségtelen, hogy a gépjárművek kezelése és karbantartása en nagy feladatokat ró az önkéntes gépjárművezetőkre. A gép- rművezetők karbantartási munkáinak megkönnyítése érdekében : Országos Tűzrendészeti Parancsnokság különböző intézkedése- t tett, amelyeknek — remélhetőleg — az lesz az eredménye, gy az önkéntes tűzoltóságok használatában levő gépjárművek őszakos karbantartását, ellenőrzését erre hivatott karbantartó illalatok fogják elvégezni. Ez a körülmény lényegesen megkön- yíti majd az önkéntes gépjárművezetők munkáját. A gépjármű- k kezeléséért és karbantartásáért a felelősség azonban továbbra a tanácsok vezetőit, az önkéntes tűzoltótöstudületek vezetőségét, a arancsnokot, és a szertárost s nem utolsósorban a gépjárműveze- it terheli.

A kezelés és karbantartás megoldása országos ügy

Az ismertetett adatok és körülmények alapján megállapítható, gy az önkéntes tűzoltóságok használatában levő gépjárművek, ismotorfecskeendők és általában a tűzoltó-szakfelszerelések keze- si és karbantartási problémáinak tartós és általános megoldása rszágos ügy, és a probléma megoldása döntő mértékben kihat az nkéntes tűzoltóságok képesítésének további útemére.

Egyes tanácsi vezetők a tárgyaló problémáktól sajnálatosan tá- olttartják magukat, s megoldásukat az állami tűzoltóegységektől s az önkéntes tűzoltótöstudülettől várják. Ez a szemlélet helytelen, zért minden erővel küzdeni kell ellene. A Minisztertanács 30/ 356. (IX. 3.) MT. sz. rendelete 9. §-ának (3) bekezdése egyértel- űen rendelkezik arról, hogy az önkéntes tűzoltóságok szereinek arbantartása és a karbantartással járó költségek biztosítása a nácsoknak — mint üzemeltetőknél — a feladata. A rendelet zelleméből következik, hogy a kiadott szerek karbantartásával pszolatatos valamennyi problémát a tanácsoknak — mint az önk- éntes tűzoltótöstudületek fenntartóinak — kell megoldaniuk. Itt az leje annak, hogy a tanácsok valóban gazdái legyenek már a ki-

Derekas helytállás volt

Március 15-én este hét órákor mozdonyalkatról tűz keletkezett a Vép—Porpác közötti mintegy harminc holdas erdőrészen. Rövid időn belül különböző helyek- ről egyszerre többben is ri- zástották a közeli állami és önkéntes tűzoltóegységeket. Az államiak mellett a sár- vári, a vépi és a bozzai önk- éntesek, valamint a szombat- helyi határőr és karhatalmi alakulatok is kivonultak a káresékhöz.

A mintegy 70 km/órás sebességi szél és a keményre fagyott föld nagyon megne-hezítette az oltási munkála- tokat. Vép és Bozzai közsé-

gekől azonban rövid idő alatt számos különféle fog- lalkozású dolgozó is a kár- helyre sietett és derekasan részt vett az oltásban. Ilyen körülmények között mind- össze 10 000 forint kár kelet- kezett, jóllehet, a viharos erejű szél felkapta a zsarát- nokot, és az erdő több helyén is rőptüzet okozott.

A megyei pártbizottság első titkára és a megyei tűzren- dészeti osztályparancsnokság vezetője felkérték az érdekelt tanácsok elnökeit, hogy tolmá- csolják köszönetüket az olt-ási munkálatokban részt vett önkénteseknek és civil szo- mélyeknek.

Közel kétszáz vállalatnál — több száz telephelyen

Berki János elvtárs, az Épi- tésügyi Minisztérium osztály- vezetője egy figyelemreméltó kezdeményezésről ír szer- kesztőségünknek. Homályos László, a Győr megyei Állami Építőipari Vállalat tűzrendé- szeti előadója mozgalmat kez- deményezett a vállalat tűzvé- delmi helyzetének megjavítása érdekében. Az érdekes kezde- ményezést a minisztérium is felkarolta, úgyhogy a többi vállalat vezetői is bekapcsolo- dáltak a mozgalomba. Közel kétszáz vállalatnál és sok száz telephelyen serényked- nek, hogy minél jobb ered- ményeket érjenek el az önk- éntesek kiképzésében és a megelőző előírások végrehaj- tásában stb.

Az Építésügyi Miniszte- rium egyébként 15 000 forint- tot biztosított a legjobbak megjutalmazására.

„A mozgalom megindulása óta helyszíni kiszállásaink alkalmával tapasztalhattuk, hogy pl. az EM Pécsi Porcelángyárban az eddigi 28 fő- ről 36-ra emelkedett az önkén- tesek száma, sok helyen pedig több csapattal is készülnek a tűzoltóversenyekre. A Békés- csabai Téglagyár pl. férfi, női és ifjúsági csapatot is in- dít. Ugyanakkor több vállal- atnál meggyorsult a beruhá- zást nem igénylő előírások végrehajtása” — olvastuk töb- bek között a levélben.

adott szereknek, érdemében gondoskodjanak azok karbantartásá- ról, s teljes mértékben felelősséget érezzenek azokért. Nem kisebb felelősség hárul az önkéntes tűzoltótöstudületek vezetőségére, a pa- rancsnokra, a díjazott szertárosra és nem utolsósorban az önkén- tes gépjárművezetőkre, illetve kismotorfecskeendő-kezelőkre.

Elsősorban a tanácsok felelősek érte

A mezőgazdaság szocialista átszervezésének idején jónéhány létfontosságú feladatot kell megoldaniuk a tanácsoknak. Ezek az alapvető fontosságú feladatok több tanács figyelmét elvonták az önkéntes tűzoltótöstudületekkel való beható foglalkozástól. Az elkö- vetkezendő időben tehát a tanácsoknak jóval több figyelmet kell fordítani az önkéntes tűzoltótöstudületekre; behatóbban kell foglalkozniuk problémáikkal és fokozottan gondoskodniuk kell a kiadott szerek szakszerű, maradéktalan karbantartásáról. A problé- mák megoldhatók! Ezt bizonyítja az a körülmény is, hogy az önk- éntes tűzoltóságok részére kiadott gépjármű- és kismotorfecs- keendők döntő többsége szakszerű és a követelményeket kielégítő kezelésben és karbantartásban részesül.

Súlyos mulasztás esetén . . .

Az Országos Tűzrendészeti Parancsnokság — a megyei tűz- rendészeti szervek útján — a jövőben fokozottabb mértékben el- lenőrzi majd a kiadott szerek kezelését, karbantartását és állapo- tát. A népi vagyont képező tűzoltószeresek állagának biztosítása ér- dekében az eddigieknél hathatósabb eszközöket és rendszabályo- kat alkalmazunk a karbantartási feladatok maradéktalan megol- dása érdekében. Ahol a kezelés és a karbantartás terén súlyosabb mulasztást tapasztalunk, mindaddig visszavonjuk a kiadott szere- ket, amíg a tanács — az önkéntes testülettel együttműködve — nem biztosítja a kiadásra került szerek szakszerű és hiánytalan kezelését, illetve karbantartását.

KESZTHELY ANTAL
tű. alez.

(Folytatása következik.)

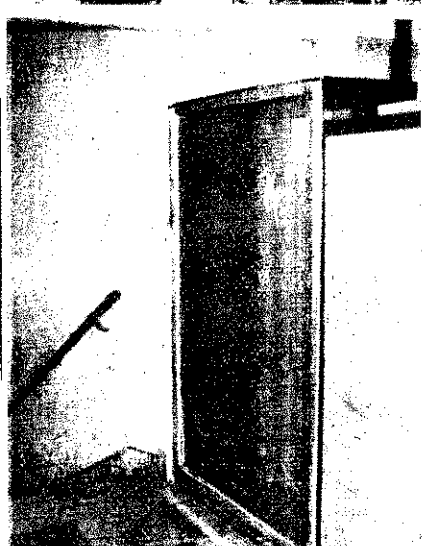
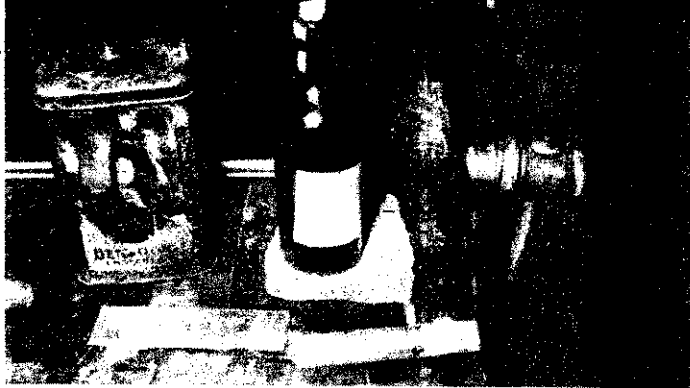

A RÁKÓCZI ÚTI LAKBERENDEZESI ÁRUHÁZ termében tűzrendészeti szempontból is rend és tisztaság uralodik. Kevésbé mondható el ugyanez az áruház alatti raktárhelyiségről, hol — elsősorban is a 9. sz. áruház raktárában — alig félórás „bejárás” alatt is több, főleg emberi gondatlansággal magyarázható tűzrendészeti szabálytalanságot fedeztünk fel. Az asztalosműhelyben, a denaturált szesz „társaságában” talált félig égett cigaretta pl. arra enged következtetni, hogy a műhelyben — a szigorú tilalom ellenére is — rendszeresen dohányoznak. Felelőtlenségre vall ugyanakkor a hulladékraktár szabálytalan használata vagy pl. az a körülmény, hogy az egyik raktár nyitott vasajtóját annyira eltorlaszolták, hogy azt be sem lehetett csukni.

A SZEMÜNK ELŐTT



A 813-AS HÁZTARTÁSI BOLT vezetője szerint éppen rosszkor „viziteltünk”, mivel a hűvét utáni árufeltöltés a bolt raktárhelyiségeiben átmeneti zsúfoltságot okozott. Mentegetőzése valamelyest mérlegelhető, de korántsem elfogadható. A tűzveszélyes folyadékok tárolására szolgáló raktárban talált hajmeresztő rendetlenség vagy pl. az elavult falépcsők alatt tárolt szén- és papírhulladék ugyanis egyáltalán nem magyarázható a kényyszerű zsúfoltsággal. Erősen kifogásolható ugyanakkor — bár ez már inkább az ÁFOR-ra vonatkozik — a benzinnek utcán és üzleten át, nyitott kannákban történő raktárra szállítása is!



történik

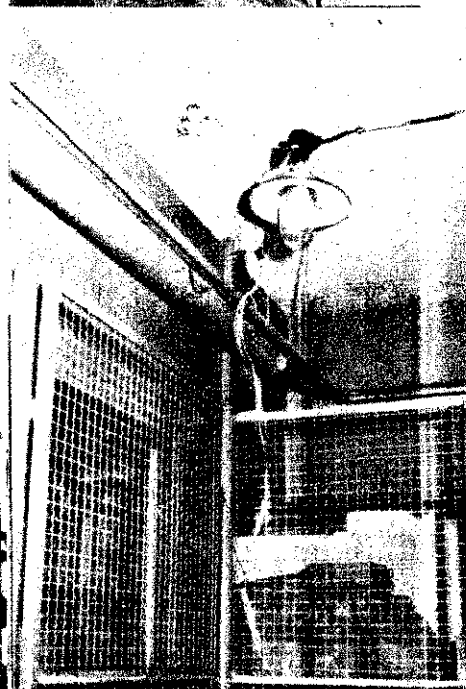

AZ ÚTTÖRŐ ÁRUHÁZ raktárhelyiségeiben főleg az elektromos vezetékek szabálytalan szerelése és alkalmazása terén tapasztaltunk sok kifogásolni valót. Különösen szembetűnt néhány szabálytalan vezeték, a védőbúrák hiánya, az egyik raktárban elhelyezett kapcsolótábla,

továbbá az elválasztásra helyenként alkalmazott falemez-megoldás. Nem valami nagy rendészeti fegyelemre vall a bőröndraktár az íróasztal alatt „tárolt” kézioltókészülék, a harisnyraktárban látott eldobott, eltapsogarettavég sem...



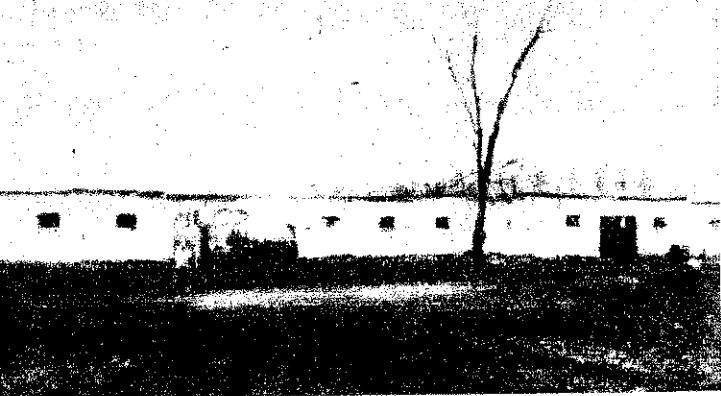

Akik még a saját kárukból sem okultak

A TAVALLY DECEMBERI TŰZESZET UTÁN jóformán csak az üszkös falak maradtak meg a biharnagybajomi „Dózsa” szarvasmarha-istállójából. A súlyos kárt egy felelőtlen állattartó okozta azzal, hogy az



nyébként is puha fedésű épületben égő szalmával akarta melegíteni a befagyott vízvezetékét. Minthogy az állami szolgátságot nem értesítették az esetében, a helybéli önkéntesek eddig — ugyancsak késedelmes segítségért — csak jóval az állami kármentés után érkeztek ki a kárról, az épületet már nem menthették meg.

Az állatok szerencsés kimentésére Éles Károlynak, a má-

sik állattartóknak és a segítségére siető Lukács József vadőrnek köszönhető. Hősies helytállásukért a közelmúltban mindkettőjüket a Tűzrendészeti Érem arany fokozatával tüntették ki.

SZOMORÚAN KELL MEGÁLLAPÍTANUNK, hogy a szövetkezet tűzvédelméért felelősök viszont súlyos büntetést érdemelnének, mivel — a jelek szerint — semmit sem tanultak a történetekből. A mostani szükségistállóban például a képen látható módon „üzemeltetik” a petróleumlámpát — a lámpa feletti bádoglemez állítólag a mennyezet sugárzó hő elleni védelmét szolgálja. Hogy mennyire hatásosan, azt nem tudhatjuk, de tény, hogy a lámpát az állatok egyetlen mozdulattal leverhetik a földre. Ilyenkor azután igencsak bajos lehet a sugárzó hő elleni védelem megszervezése...

S hogy a többi „üzemrész”-ben sem sokkal rózsásabb a helyzet, arról az is árulkodik, hogy egyetlen üres hordó búsul a daráló előtérében, pedig az erögépnek nincs is szilkráfogója...

ILYEN ELŐZMÉNYEK ÉS ELSZOMORÍTÓ ÁLLAPOTOK LÁTTÁN joggal kérdezzük: Amennyiben a figyelmeztetés nem járt eredménnyel, miért nem intézkedik erélyesebben a területileg illetékes tűzrendészeti hatóság, hogy legalább a saját kárukból okuljanak a „Dózsa” Tsz vezetői...

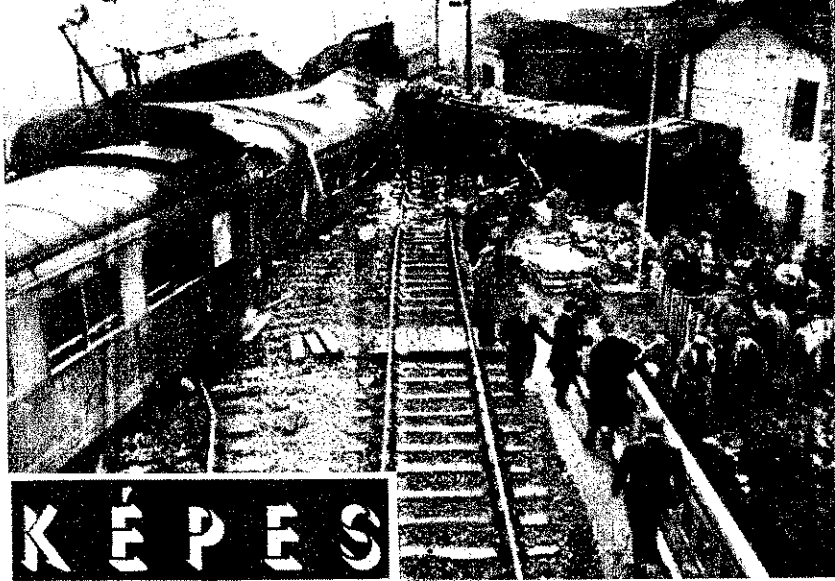

KÉPES

Március 8-án kisiklott egy vonat Bologna közelében. A katasztrófának minden bizonytalansággal az oka, hogy a szerelvény a megengedettnél nagyobb sebességgel haladt a javítás alatt levő útszakaszon. A szerencsétlenség következtében tizenhárman meghaltak, több mint százán pedig súlyosan megsebesültek

*

Egy millió holland forint keletkezett a hollandiai Nuth városkában, mivel leégett egy 1738-ban épült ház, amelyet élelmiszerraktárként használtak

*

Március 27-én éjjel tájban leégett Párizs legnagyobb bútortárháza

*

Nagy tűz pusztított március 17-én az észak-hollandiai Wijk On See város szállodájában



HÍRADÓ



A SZÁLASTAKARMÁNYOK BETAKARÍTÁSÁNAK új módszer

mintegy 30-40 C fok hőmérsékletű anyag porcklonon keresztül lezsákolóba. A zsákoló anyagot sötét, hűvös raktárba helyezik, a legkésőbb egy héten belül a felhasználó gazdaságokba, vagy taksaverő üzembe szállítják.

A hazánkban létesült és a későbbiek során létesülő forrólevegős szárító berendezések automatikus olajtűzeléssel üzemeltethetők. anyagként gázolajat, vagy könnyű-fűtőolajat használnak. Az olaj a szárító mellett létesített föld alatti tűzvesztélyes folyadék tárolóból ténik, amelyből olajzivattyú segítségével előbb a készletűti is emelik az olajat, majd onnan egy villamos olajmelegítőn keresztül lasztófejbe vezetik.

A fűtőolaj tárolásánál az MSZ 9909 szabvány, a készletűti tá pedig az MSZ 8968-53 szabvány előírásait kell megkövetelni. A b zés üzemeltetésénél tűzrendészeti követelmény még, hogy a szá szecskázott takarmány adagolása az üzemidő alatt egyenletes legyen ellenkező esetben a szárítódobban vagy az ülepítőben tűz kelet. Ugyanis a nem egyenletes adagolás esetén, ha kevés a szárítandó mány, a szárítódobban kevesebb a nedvesség elpárolgása, így k hőelvonás és a nagy hő következtében a hengerben lebegő apró részecskék lezása jöhetnek. Ebből következik vagy a szárítóhenger vagy a ciklonon keresztül az ülepítőbe jutva tüzet okozhatnak. J a szárítóhenger végébe beépített hőmérő -- ha a kiáramló hőmére 100 C fokot meghaladja -- automatikusan szabályozza az olajadago olajmennyiség szabályozása azonban már nem csökkenté a szárító ben felizzott részecskék gyújtóhatását.



A Vámosi telepen a forrólevegős szárító berendezés

A hagyományos, rendszeren végzett szénaszárítás és az azt követő behordás során a zöldtakarmányban megtermesztett táplálóanyagoknak kb. 50 %-a, a vitaminoknak pedig 90-95 %-a veszendőbe megy, mert az időjárás -- meleg-napos, csapadékos -- a száradás idején a takarmány beltartalmát károsan befolyásolja.

A takarmányok fehérje- és vitamintartalmának megőrzése érdekében folytatott kutatómunka és külföldi tapasztalatok alapján nálunk is mind nagyobb számban alkalmazzák a rendszeren történő szárítás helyett az időjárás kockázatát csökkentő, fejlett takarmánybetakarítási módszereket. Az előző évek tapasztalatai és kedvező eredményei alapján 1962-ben már számos állami gazdaságban és termelőszövetkezetben sor került az új módszerek bevezetésére. Ezzel kapcsolatban nemcsak agrotechnikai, hanem tűzrendészeti problémák felmerülését is kell számolnunk. Megoldásukat elősegíti, ha ezek a kérdések kölcsönösen, a tűzrendészet és a mezőgazdaság dolgozóit előtt egyaránt ismertek, tisztázottak. Cikkünkkel mi is ezt a célt kívánjuk szolgálni, s ennek érdekében -- tűzrendészeti jelentőségük sorrendjében -- ismertetjük a magyar mezőgazdaságban bevezetésre és elterjesztésre kerülő fejlett szálastakarmány betakarítási eljárásokat.

Forrólevegős gyorsaszárítás

Az eljárás elvi alapja a következő:

A fiatal, fejlődési szakaszában betakarított zöld takarmányt azonnal, vagy legfeljebb néhány órával a kaszálás után -- egyenletesen felaprítva -- a gyorsaszárító berendezésben 300-1000 C fok hőmérsékletű füstgáz és levegő keverékével szárítják. Az általában 70-80 % víztartalmú takarmány a gyors, percek alatt végbemenő száradás következtében erősen párolog. A párolgás nagymértékű hőelvonással jár, ezért a száradó anyag hőmérséklete nem emelkedik 60 C fok fölé s mindez azt is biztosítja, hogy a takarmány nem pörkölődik meg.

A gyorsaszárításhoz szükséges magas hőmérsékletet szén- vagy olajtűzeléssel, ritkább esetekben gázzal vagy elektromos energiával biztosítják. A szárítóberendezésnek számos típusa, változata alakult ki világvizonylatban.

A szárítás technológiája

A fiatal, fejlődési szakaszban levágott takarmányt 70% víztartalomig fonyasztják elő, majd azt felszedve szecskavággal 2 cm-es hosszúságúra aprítják. Az aprítékot ferde felvonón, valamint annak felső végén elhelyezett csigás adagolón keresztül a forgódobba juttatják, ahol az anyag azonnal érintkezésbe kerül a 700-900 C fok hőmérsékletű füstgázokkal. A 4-5 millió kcal/óra teljesítményű, automatikusan szabályozható két égőfejes tüzelőberendezés olajfáklyáját lángterelő lap választja el a beadagolt takarmánytól. Az egyenrámaban száradó anyag azonnal megszártított könnyebb részecskéit a füstgázokkal együtt ventilátor szívja el. A nehezebb, lassabban száradó részecskék a dob belső felületén kiképzett terelőlapok és a forgás segítségével továbbítódnak mindaddig, amíg eléggé szárazok és könnyűek lesznek az elszívásra.

A megszártott takarmányrészecskék és a füstgáz szétválasztása ciklonban történik, ahonnan a kb. 10% víztartalmú lucernaszezska két párhuzamosan kapcsolt, egyenként 48 kalapácsos darálóba hull. A megőrölt

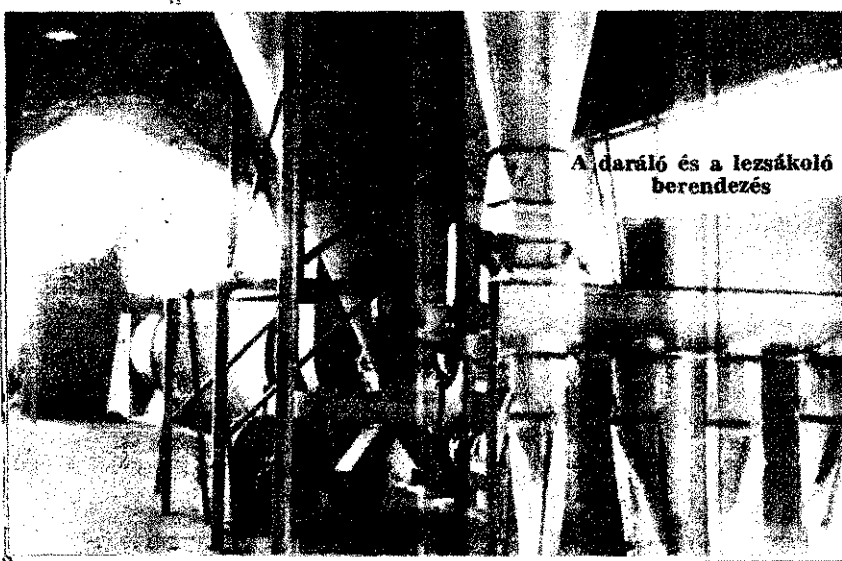

A daráló és a lezsákoló berendezés

A forrólevegős gyorsaszárítás bevezetésének az eljárás energiás és általános beruházási lehetőségek bizonyos határt szabnak, széna betakarításában inkább az állványos és szellőztetéses kazal módot alkalmazzák mind szélesebb körben.

A magyar mezőgazdaságban alkalmazott szellőztetéses és állványos szárítási eljárások közös jellemzői röviden a következőkben hatók össze:

A takarmányt mindkét eljárásnál 1-2 napos előfennyasztás utáni 45% víztartalommal takarítják be a táblákról és szárítóberendezés illetve állványokra rakják, ahol szárításukat tárolhatóságukig vég

Mindkét módszer közös vonása, hogy a széna teljes szárítását nyezetli levegő biztosítja. A különbség csak abban van, hogy az állványos szárításnál a levegő természetes mozgása, áramlása, a szellőztetés ritésnél viszont a ventilátor segítségével a takarmány közé fúvat természetes levegő biztosítja a száradást.

Vizsgáljuk meg ezek után a két eljárásához szükséges berendezés és alkalmazásuk fontosabb szabályait.

Szellőztetéses szénaszárítás

A hideglevegős, helyesebben környezeti levegővel folytatott szetéses szárítás ventilátorok és levegőelosztó berendezések segítségével történik.

A magyar állami gazdaságokban jelenleg főképpen az ún. dugaszárító berendezést használják, amelyet Vámosi Jenő kutató tervezett.

A képen látható homlokfalba ventilátort építettek be, amely től függően 60 000, vagy 100 000 légtérfogatú levegőt fűtő földre szállítanak, deszkákkal fedett fűcsatornába. A fűcsatornába végig pontosan méretezett oldalrészen keresztül a rácsokat alá a levegő eloszlik a rácsokra feltegezett takarmányban. A levegő j oasztását és vezetését dugók biztosítják. Az ábrán jól látható a k nül az oromfal előtt felállított 2,2-2,5 m hosszú, felül 40x40, alul cm méretű, deszkából vagy farostlemezből készült és alul-felül zár A dugókat 7,5-8 m² kötésben elosztják és a rácsberendezésen láth j azatokra állítják. A szellőztetéses szárítás során a kazal réteg rakják.

egyszerre felelhető legnagyobb rétegvastagság kb. 4 m. A fonyott takarmányt a rácsberendezésén — amelynek méretezése a, venor légszállítási teljesítményétől függ — úgy kell elosztani, hogy az szokat minden oldalról 1,5—1,8 m-rei túlfedje. Ha ugyanis a kazal g érme a rácszat, a levegő elszárhkhatne. Amikor egy réteg kiszáradt, kezdhető meg a következő réteg felelása.

dugókat a kazal emelkedésével párhuzamosan húzzák felelé. Nyoan kúrtók keletkeznek, amelyek a levegő mindig a frissen fel- réteg aljáiá áramlik; ott nekikütközik a dugó aljának és szétoz- száritandó rétegben. A dugókat a legfelső réteg felelása előtt zák a kazalból.

mint a berendezést teljesen beborították a frissen behordott takar- yal, a ventilátort azonnal be kell kapcsolni. Első nap éjfélig szel- ik, később azonban már kizárólag nappal, és nappal is csak akkor, levegő relatív páratartalma 80—85%-nál alacsonyabb. Éjzaka ugyanis a levegő és páratartalma még száraz időben is 90%, fölé emelkedik, csak nedvesítene a takarmányt! Hasonló a helyzet esőre vagy ködös a, továbbá harmat idején. Ilyenkor a ventilátort kikapcsolják. Ki- képez az az eset, amikor a takarmány hőfoka 35 C fok fölé emel- . Ekkor azonnal be kell indítani 1—2 óra a ventilátort, de csak , amíg a takarmány le nem hűl.

száritás lehetőségét tehát a levegő vízfelvevő képessége határozza A levegő vízfelvevő képessége elsősorban a levegő hőmérsékletétől szonylagos páratartalmától függ; minél melegebb és szárazabb az oltatott levegő, annál több vizet képes elvonnai a száritandó takar- ból. A levegőnek ezt a tulajdonságát — a vízfelvevő képességet — a éterenként elszállított víz mennyiségével mérjük (gramm víz/m³ le-

A második réteg felelása



a takarmányt csak harmat- és esőnedvességtől felszáradt állapotban sza- bad a száritóalapsra rakni. A takarmányréteg rakásánál a rakodók ne a takarmányt tapossák, hanem munkapadot (állványt) alkalmazzanak a ka- zálózó alatt. Esőre napon a száradó takarmánykázat ponnyával kell vé- deni a beázástól. A gondos rétegrakással, ventilátorkezeléssel és csapa- déktól való védelemmel az öngyulladás veszélye megszüntethető.

Állványos szénaszáritás

Az állványokon történő szénakészítéssel a renden végzett száritás táp- anyagveszteségei kb. felükre csökkenthetők. Sok ismert változata közül a nagyüzemi gazdálkodás számára a Bólyi Állami Gazdaság dolgozóinak Szabó János főagronómus irányításával kidolgozott módszere bizonyult a legalkalmasabbnak. Ez abban különbözik alapvetően a szomszédos or- szágokban használatos állványos száritási eljárásoktól, hogy az egy- szerű, háromlábú állványokat nem a táblákon, hanem szerűskertekben állítják fel.

A szerűskertbe bezállított, előfennyasztott takarmányt feltétlenül még aznap folyamatosan állványokra rakják, amelyeket az uralkodó szélirás irányában ikersorokban állítanak fel. Két-két ikersor között akkora tá- voiságot hagynak, hogy a vontatók vagy megrakott kocsi elérjenek.

Egy-egy állványra kb. 300—400 kg fennyadt takarmányt számíthatunk; egy vontató pótkocsiról tehát 5—6 állvány rakható meg.

A felelása a helyes elvégzése a jó száradás alapfeltétele. Az állványok megrakását az első összekötő rudaknál kezdik és feljebb haladva, oldal- ról nézve tojás alakú boglyaformát alakítanak ki. A helyesen megrakott tojás alakú boglyák belül üregek, ennek következtében jól szellőznek. Esőzések után is hamar kiszáradnak, nem penészednek és ha szükséges, a széna akár hetekig is az állványokon maradhat, amíg csak kazalozható állapotba nem kerül.

A kazalozás akkor kezdhető meg, ha a takarmány víztartalma 18—20 százalékra csökkent. A szénát állvánnyal együtt szállítják a kazalozóhoz, gölyához, vagy szénafúvóhoz — Zetor K—35 traktor hidraulikájára szerelt emelővilla segítségével.

Az állványos száritás bólyi módszere — mint látjuk — igen egyszerű és úgyszólván minden állami vagy termelőszövetkezeti gazdaságban gyor- san bevezethető eljárás. Tűzrendészeti hatóságainknak az e célra szolgáló szerűk helyének kijelölésére és az oltóvíz biztosítására nagy gondot kell fordítaniuk. A száritáshoz nagy területre van szükség, amelyen laza és „levegős” rakott lucerna vagy egyéb takarmányt helyeznek el. Az- zal is számolni kell, hogy a keletkezett tűz igen gyorsan terjed a száradó boglyák felületén és azok belsejében is. Az ilyen szerűkben a tűztávolsá- gok betartását fokozottan meg kell követelni.

Az állványok elhelyezésénél szabályozni kell az egy sorban rakható állványok számát, amely 30 db-nál több nem lehet. Egymás mellé 12 sor rakható úgy, hogy minden második sor után 4 m és minden 12. sor és minden 30. állvány után 30 m tűztávolságot kell biztosítani. A száritó terület és a meglevő kazal között ugyancsak 30 m tűztávolságot kell biztosítani.

Az állványok között csak megfelelő szikrafogóval felszerelt trak- torral szabad szállítást végezni.

DETRE ISTVÁN
okl. mg. mérnök

JÁSZBERÉNYI FERENC
tű. szds.

Szellőtetéssel
száritott kazal a
Villány-Siklói
ÁG-ban



Üres és megrakott
szénaszáritó áll-
ványok a Bólyi
ÁG-ban

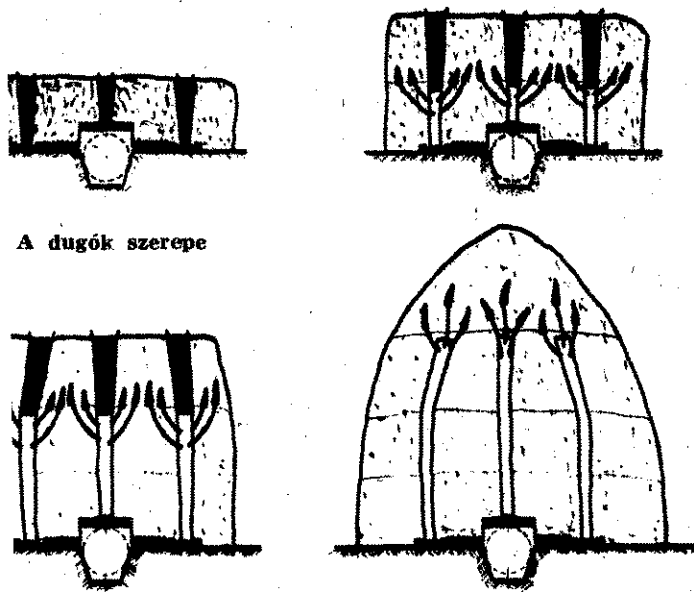
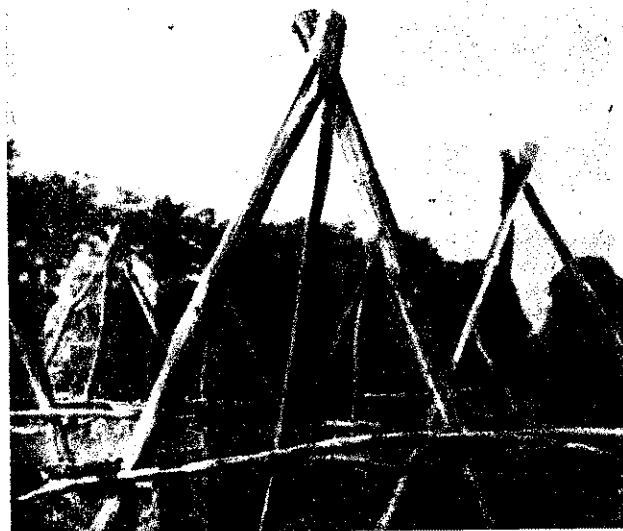

A dugók szerepe

hideglevegős, szellőtetéses száritás eredményes alkalmazását ha- időjárás viszonyai messzemenően lehetővé teszik. Ezt nemcsak a , kísérletek és az állami gazdaságok 1961. évi széleskörű üzemi gyá- , hanem több éves meteorológiai adatok is alátámasztják.

állami gazdaságokban 1961-ben mintegy 200 ilyen berendezés léte- a bal alsó képünkön látható 22 vagon kúrtós minőségű szénát tar- zó kazal is ezek egyikével száritották meg.

kazalok maximális méretele a következők:
600 légkőbméter/órás ventilátor esetében

26,3×8,3×10 m;

900 légkőbméter/órás ventilátornál

20×7,4×8—10 m.

ol a gazdaságok a kiadott útmutató előírásait betartották és nem el a títustervek méretezésétől, ott nem kellett tartani a bemelege- romlásától.

száritási módnál, ha a takarmányréteget egyenletesen terítik el, a snál nem tapossák, nem tömörítik meg; a száritandó takarmány arnat-, vagy esőnedves — öngyulladásból tűz nem keletkezik. Ezért





A BM Országos Tűzrendészeti Parancsnokság a közelmúltban értekezletet tartott a minisztériumok tűzrendészeti előadói részére. Az értekezleten megjelent dr. Micskó Rudolf, tű. vezérőrnagy, a BM OTP vezetője is.

Az értekezlet beszámolóját Szűcs József tű. szds., a megelőző tűzrendészeti osztály alosztályvezetője tartotta. A beszámolóhoz számos hozzászólás követte; felszólalt Horváth Sándor tű. alez., a BM OTP vezetőjének helyettese is. A minisztériumi tűzrendészeti előadók közül többen — jó munkájuk elismeréséül — pénzjutalomban részesültek.



ÚJ TARTALÉKSZERTÁR SALGÓTARJÁNBAN

A salgótarjáni alosztály beosztottai vállalták, hogy társadalmi munkával új „tartalék” szertárt építenek. A város szanálási területén épületbontást vállaltak, és ennek során a téli folyamán mintegy 30 000 darab téglát és 20 köbméter építőkövet termeltek ki. Jelenleg szorgalmasan munkálkodnak az építés előkészítésén. Az elvtársak vállalták, hogy a 1x7 négyzetméter alapterületű épületet május 1-ig felépítik.

(Hodur János tű. fhdy., Salgótarján)

TŰZOLTÓHÉT CSABDIN

Örömmel írhatom, hogy március elején végre megkaptuk a 400-as kismotorfecskendőket. Igaz, nem új, de bizonyára megfelel. Államunk gondoskodását azzal kívánjuk viszonzni, hogy testületünkbe felvesszük azokat a fiatalokat, akiket eddig nem foglalkoztathattunk, mivel nem bízhattuk rájuk a nehéz mozdonyfecskendő szerelését.

A községi tanács is tudja, hogy bizhat a testületben, s ezért megígérte, hogy tavaszra kitartoztatja a szertárt. Az örszobát egyébként társadalmi munkával hozzuk rendbe. A járási versenyre két rajt neveztünk.

A nagykorösi hangverseny műsorában felléptek Szilvássy Margit és Nagypál László, továbbá Petress Zsuzsa és Baksa Árpád művészek



Hírek

Márciusban „tűzoltóhét”-et rendeztünk — előadással és filmvetítéssel egybekötve. Az eseményről részletesen is beszámolunk majd.

(Határvölgyi József önk. tű. törm. leveléből)

PEST MEGYEI IPARI VEZETŐK TANÁCSKOZÁSA

(Tudósítónktól)

A Pest megyei Tűzrendészeti Osztályparancsnokság április 18-án a budapesti osztályparancsnokság épületében értekezletet tartott a megyei ipari vezetők számára. A 225 meghívott közül 210-en jelentek meg. A megyei pártbizottság részéről Házi Árpád és Galbicsék Károly elvtársak vettek részt a tanácskozáson, amelyen egyébként képviseltették magukat a megyei tanács ipari, kereskedelmi és művelődési osztályának vezetői is.

Az osztályparancsnok elvtárs beszámolóját követő vita során Galbicsék Károly elvtárs, a megyei pártbizottság ipari osztályának vezetője is felszólalt, s hangsúlyozta, hogy a műszaki vezetőknek jóval nagyobb részt kell vállalniuk a kapcsolatos feladatokból. Ne csak a termelés, hanem a tűzvédelem parancsnokai is legyenek — hangsúlyozta.

A jól sikerült rendezvényen sok szó esett a műszaki vezetők és a tűzrendészeti előadók együttműködésének fontosságáról, valamint a hegesztések és a kézioltók karbantartásának problémáiról is.

Az értekezlet befejezése után Lékó alez. elvtárs, a megyei osztályparancsnokság vezetője négy igazgatónak és tizenegy tűzrendészeti előadónak pénzjutalmat, dícsérő oklevelet adott át, illetve osztályparancsnoki dicséretben részesítette őket.

HÁZIVERSENY A RUGGYANTAÁRUGYÁR

Immár hetedszer került megdezésre a Ruggyantaárugyár, a bor Áron Vasöntöde és Gépgyár, Ganz-MÁVAG és az Autótaxi Iroda önkéntes tűzoltóinak házmányos házi vetélkedése. A gyantaárugyárban megrendezett versenyen ezúttal a vendéglátó ipariak bizonyultak a legjobbak s gyors és lendületes szerelést biztosan szereztek meg az első helyet a Ganz-MÁVAG, a Gábor Vasöntöde és Gépgyár, illetve Autótaxi Vállalat önkéntesei elé.



A Pest megyei ipari objektumok vezetőinek és tűzrendészeti előadóinak tevékenységét László tű. alez., az osztályparancsnokság vezetője értékelte.

HANGVERSENY NAGYKÖRÖSÖN

A Nagykörösi Önkéntes Testület, az Állami Tűzoltóság rádiózenekarának közreműködésével a közelmúltban nagyszabású hangversenyt rendezett. A nagy sikerű aratott hangverseny sorában felléptek Szilvássy Margit, Nagypál László, az Állami Operaház, továbbá Petress Zsuzsa és Házi Árpád, a Fővárosi Operaház művészei.

Szolnoki MOZAIK

A Szolnok megyei tűzrendészeti osztályparancsnokság az alosztályparancsnokságok és a járási tűzrendészeti kirendeltségek vezetői részére értekezletet tartott. Napirenden a nyári mezőgazdasági munkálatok tűzvédelmére való felkészülés, a hatósági munka értékelése s a kádern munkával és kiképzéssel kapcsolatos további feladatok megbeszélése szerepelt.

A megyei osztályparancsnokság az alosztályparancsnoki értekezlet keretében konzultációt szervezett a BTK-ból. A konzultáció levezetéséhez a megyei ügyészség biztosított előadót.

Az árvízveszély időszakában a szolnoki alosztály is felkészült az esetleges mentési munkálatokra, s — többek között — alaposan át-

vizsgálták, riadó-kész állapotba hozták a „rocsó”-jukat is.

A szolnoki járásban az elmúlt év 63 csapattal szemben az idei évben 70 csapat nevezett be a járási versenyre.

A szolnoki járási párt-vezetőbizottság nemrégiben megvitte a járás tűzrendészeti testületét s a községi önkéntes testületek fejlesztésével kapcsolatos titkársági határozat végrehajtását, s határozatot hozott a járás tűzrendészeti és a testületi munkájának további erősítésére, fejlesztésére.

A járási tanács az elmúlt év 40 ezer forinttal szemben az idei évben 45 ezer forintot irányozott elő a járás egyenruha vásárlására. Úgy vélik, hogy az egyenruhák megvásárlása verseny előtt kiosztják az önkénteseknek.

SPORT KÜLFÖLDI

furcsaságok

SAKKBAJNOKSÁG KOMÁROMBAN

márom megyében, a komáromi öndészeti alosztályon rendezték a megyei BM-szervek sakkbajnokságát. A vetélkedés során a bíróság, a határőrség és a tűzoltóság 5-5 fős csapata vívott egy-egy színvonalas küzdelmet. Az helyet ezúttal a tűzoltóság nyert, a határőrség csapata előtt.

HÁROM ÉRTEKES GYŐZELEM

labdarúgó NB III Északkeleti csoportjában szereplő Tűzoltó Dólabdarúgó csapata az utóbbi két hétben nyújtott lelkes játékkal értékes győzelmet aratott. Így Pécsen 1:0 arányban legyőzte a Vasas csapatát, Budapestén 2:0 arányban a kétváraljai csapatot, a TTK-t, legutóbb pedig Kisvárdán 2:0 arányban értékes győzelmet aratott az otthonában a veszélyes Kisvárdai Vasas csapatát. Remélhető, hogy a csapat fejlődése tovább tart, s a hátrébb négy budapesti és három vidéki mérkőzésen a lilá-fehérek szerzik az NB III-ban való szerepléshez szükséges 7-3 pontot.

FELHÍVÁS

BM Dózsa Sportrepülő Klubja májusában alapfokú repülő-tanfolyamot indít. A tanfolyam keretében heti két órás órákat tartanak. A megadott feladatokból a tanfolyamra jelentkezőknek egyéni tanulás révén felkészülniük a vizsgára. A vizsga letétele után megkezdik a gyakorlati repülő- és nyelés-kiképzést. A tanfolyamra minden BM-dolgozó és 15 éven felüli hozzátartozó jelentkezhet. Felső korhatár az alkalmasságot a repülővizsgát eredménye dönti meg.

Klub modellező-köre szívesen fogadja a 15 éven felüli fiatalokat, akik repülő-modelléssel szeretnének foglalkozni. A klub részleteiről a Dózsa-székházban, Rakács István r. ú. 6. sz. alatti irodában lehet érdeklődni. Telefon: 225-0666.

GYAR TŰZOLTÓ

nagyar tűzoltóság folyóirata, amely a szerkesztő bizottság feladata. Szerkesztő: Székely Lajos tűzoltóőrvezető. Szerkesztőség: V. Néphadsereg u. 9. Telefon: 313-700. A Magyar Posta által kiadott. Dr. Miklósi Rudolf vezeti a Magyar Posta. Z - Zrínyi Nyomda, Budapest v.: Bolgár Imre igazgató

A GYŰJTŐGÁTÓ TŰZOLTÓ

Chard angol kisvárosban az önkéntes tűzoltótestületnek nemigen akad munkája. Hetente jártak ki gyakorlatra, s életük mindaddig nem vált mozgalmassá, amíg Stanley Newberry, 32 éves ács közéjük nem került. Egy évi tűzoltóskodása alatt 16 tüzeset történt a környéken. Kigyulladt pl. egy sportcsarnok, egy garázs, három ház, több istálló, szalmakazal stb. A tüzek egy részét sikerült eloltani, de a kár így is több millióra becsülhető.

Stanley Newberry önfeláldozó volt munkájában. Sok tüzet ő maga fedezett fel, és elsőnek érkezett az oltásához. Bátor magatartásáért nemcsak szóbeli dicsőítést kapott, hanem pénzjutalomban is részesítették.

Az egyre gyakrabban keletkezett tüzesetek azonban felkeltették a gyanút, hogy valamilyen gyújtogató működik a környéken. Több körülmény is a gyújtogatásra vallott, de senkinek eszébe sem jutott, hogy a kitűnő önkéntes tűzoltót gyanúsítsa.

Az egyik tüzeset után a rendőrség erélyes nyomozást indított. Néhány szemtanú Stanleyhoz ha-



A ruggyantaáru gyáriak gyors és lendületes szerelésükkel biztosan szerezték meg az első helyet

sonló embert látott a kigyulladt épület környékén és ennek alapján házkutatást tartottak nála. A szemtanúk állítása beigazolódott — és végül maga Stanley is mindent bevallott. Amikor megkérdezték tőle, miért gyújtogatott, és utána miért vett részt az oltási munkában a következőket mondta: — Nem tudom, miért tettem. Az egyenruha jól állt nekem, és úgy éreztem, hogy fontos ember vagyok.

Stanley Newberry-ről az is kiderült, hogy egy igen erős alacsonyabbrendűség komplexum áldo-

zata. Azonban ez sem mentette meg a börtöntől.

KIGYULLADT A TETŐ FELETTÜK

Az uruguayi Paisanda város tűzoltói békésen kártyáztak körletükben, amikor megszólalt a riasztócsengő. Nyomban félbehagyták a kártyázást, villámgyorsan felugrottak vonuló szerekre, azonban a vonulásra mégsem került sor. Kiderült ugyanis, hogy lakotanyájuk tetőzete gyulladt ki, s állott lángokban...

Fejtörő

VÍZSZINTES SOROK

1. 1578-ban mutatták be Nürnbergben. 14. Elhint. 15. Személyes névmás. 16. Nem rendes ember! 17. Elején gördülő! 18. Vissza: hatalmas ország. 20. Q. 21. Nem itt hibáz. 23. Nem tisztá. 25. Műnyszer-tartó. 26. Öllő fele. 27. Tréfa. 30. Hangtalan rés. 31. Gépkocsi rövidíve. 32. Vissza: létezne. 34. Orosz helyesítés. 35. Azonos magánhangzók. 36. Nem teljes a jog! 38. Űthangszer. 40. Ez a lipcsel takácsmester szőtt először textil nyomótömlőt. 41. Régi harciesszék. 42. Vissza: szeretne eladni. 43. Mezőgazdasági munkát végez. 46. Vissza: nem ülő. 47. Hangtalanul tár. 48. Nyakbavaló. 51. EEEEE. 52. Nem rosszak. 54. LT. 55. Két szó: küzdelem jelzője és mezőgazdasági termény. 56. Létem. 58. Vészallító. 59. Két szó: építészeti stílus és izomkötő szalag. 62. Ilyen a tengervíz. 63. Indulatszó. 64. A csók első és harmadik betűje. 65. Római pénz. 66. YOH.

FÜGGŐLEGES SOROK

1. Ilyen kabáttal járunk télen. 2. Nem mögött. 3. Azonos más-salhangzók. 4. Félelmét. 5. Azonos magánhangzók. 6. Számok előtt látható. 7. Közlekedik. 8. Vonaikozó névmás. 9. Azonos magánhangzók. 10. Hangtalan béka. 11. Az 1800-as években — megfelelő visszerzési lehetőségét mellett — vödör-lánc helyett már alkalmazták ezeket. 12. Francia névelő. 13. Sír. 18. Rövidített nyomásjelzés. 19. KPA. 22. Vágóesszék. 24. Pesti gyerek. 28. Befejezetlen óda. 29. Kicsinyítő képző. 33. Személyes névmás. 35. AE. 37. Gördülő. 39. Garat-rész. 40. Büntető Törvénykönyv. 41. Gyorsan párolgó. 44. Ennek a várnak a leltárában már 1602-ben 6 vízipuskát tartottak nyil-

ván. 45. Több mint kívánó. 49. Külföldi város. 50. Allatfajta. 52. Hindu „gyógytorna”. 53. Van ilyen eső is. 56. Kötőszó. 57. S. 60. IY. 61. Indulatszó.

Figyelem! A rövid és a hosszú magánhangzokat nem különböztetjük meg!

Megfejtésül az alábbi sorokat kell beküldeni: vízszintes: 1. 40.; függőleges 11., 44. — A pontokkal megjelölt kockákban levő betűkből két holland testvér neve állítható össze, akik nemcsak könyvekkel és írásaikkal, hanem találmányaikkal is harcoltak a tűz ellen.

Megfejtési határidő: 1962. május 20.

A helyesen megfejtők között könyvjutalmakat sorsolunk ki. A 4. számban megjelent fejtörő megfejtése a következő:

Üzemi önkéntes tűzoltóság; mentő és megelőző; riasztás; lámpajel. A neves magyar Afrika-vadász és utazó neve; Kittenberger Kálmán.

Könyvjutalmat nyertek: Andor László, Gyula; Fogarasi Imréné, Baji; Ősi György, Dombóvár; Varró Imre, Budapest.

A nyereményeket postán küldjük ki.

Ertesítjük olvasóinkat, hogy év végén a legtöbb helyes megfejtést beküldők között külön jutalmakat sorsolunk ki.

K. I.

1	2	3	4	5	6	7	8	9	10	11	12	13
14		•					15		16			
17						18		19				20
21				22				23	24			
25			26			27	28	29		30		31
		32			33	34			35			
36	37		38			39		40				41
42						43	44	45		46		
47			48	49	50		51		52	53		54
			55									
56		57				58			59		60	61
62					63		64			65		66



Május 1. - Csepelen

Több tízezer tömeg ünnepelte ismét lelkesen az immár hagyományossá vált május elseji díszbemutató színvonalas, változatos műsorának szereplőit. A csepeli stadionban rendezett bemutatón a BM-eservek látványos műsora is osztatlan sikert aratott. A műsor egyik kiemelkedő színe az állami tűzoltóság ötletes, komoly erőkifejtést, állóképességet és nagyfokú ügyességet kívánó akadálypálya-gyakorlata volt. A gyakorlat résztvevőinek felkészültségét és produkcióját nemcsak a közönség jutalmazta őszinte elismeréssel, hanem a Csepel Vas- és Fémművek dolgozóinak ajándékszerlege is arról tanúskodik, hogy bemutatójuk a műsor egyik igen nagyra értékelt része volt.

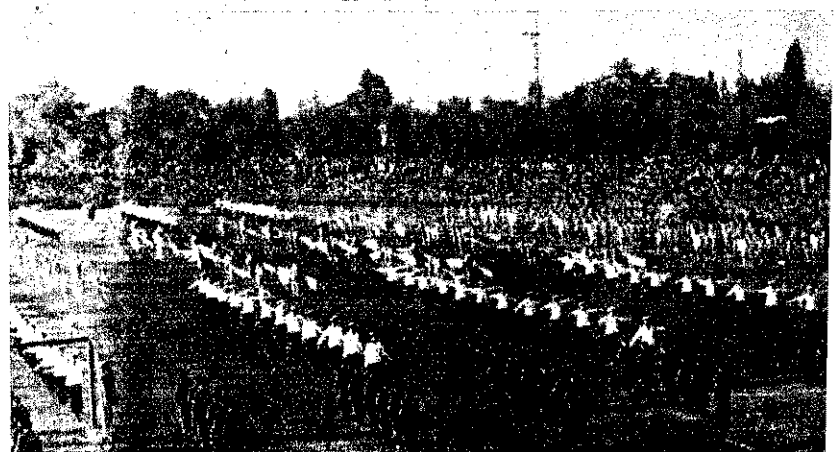
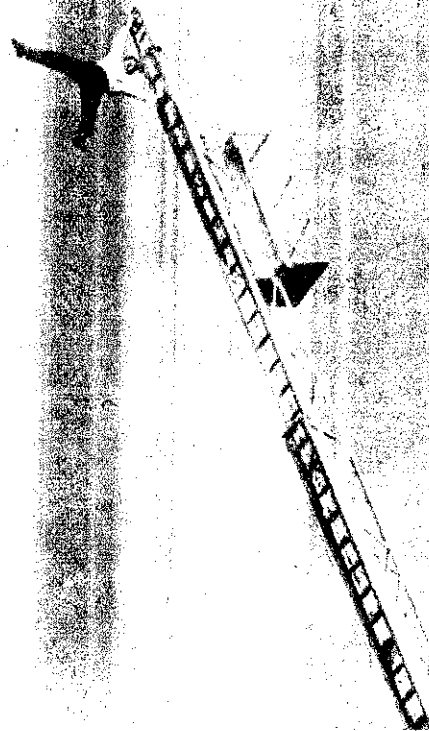

A gyakorlatban is megállják a helyüket...

(Riport a 6—7. oldalon)

MAGYAR TŰZOLTÓ
A MAGYAR TŰZOLTÓSÁG FOLYÓIRATA

XIV. évf. 6. sz. 1982. június





Hruscov elvtárs vezetésével szovjet párt- és kormányküldöttség járt Bulgáriában. A küldöttség tagjai Sztara Zagora-ba is ellátogattak, ahol népviseletbe öltözött bolgár lányok kegyérrel és sóval üdvözölték Hruscov elvtársat.



Egy hónap eseményeiből

Május 14-én 11 tagú NDK-beli párt- és kormányküldöttség érkezett Walter Ulbricht vezetésével Prágába. A repülőtéren lelkes tömeg fogadta a vendégeket.



Hazatérnek Marokkóból a száműzetésben élő algériaiak, hogy a július 1-én sorra kerülő népszavazáson már otthon legyenek. Képeinken: a visszatelepülők búcsúzkodnak, illetve csomagolnak Oujda városkában.

Az Elnöki Tanács Kádár Jánosnak, az MSZMP KB-a elnökének, a kormány elnökének, 50. születésnapja alkalmából, több évtizedes munkásmozgalmi tevékenysége, 1956-os ellenforradalom leküzdésében, a párt újjászervezésében, a Forradalmi Munkás-Paraszt Kormány I. hozzászában vitt vezető szerepe, a szocialista Magyarországot megteremtésében szerzett kimagasló érdemei elismerésére a „Szocialista Munka Hőse” címet és a vele járó „Munkáért” kitüntetését adományozta a Magyar Népköztársaság Elnöki Tanácsa. Elnöki Tanács Elnöke üdvözli Kádár János elvtársat.



Ez a kép Spanyolországból érkezett, ahol mind nagyobb méreteket ölt a sztrájk-mozgalom. A képen néhány sztrájkoló bányász látható az egyik észak-spanyolországi bányateületén.



Az Országos Vízügyi Főigazgatóság új repülőgépe érkezett állomáshelyére, a budaörsi repülőtérre.

German Tyitov szovjet űrhajóst és feleségét lelkes tömeg üdvözölte a washingtoni repülőtéren. — Háromszor kerülte meg a földet a második amerikai űrhajós: M. S. Carpenter. A képen: Carpenter űrhajóban egy edzés után.

Első próbaútját az üzemben tette meg a Fővárosi buszüzem Gyömrői úti telepén elkészült, 36 székkel „városnéző” autóbussz.

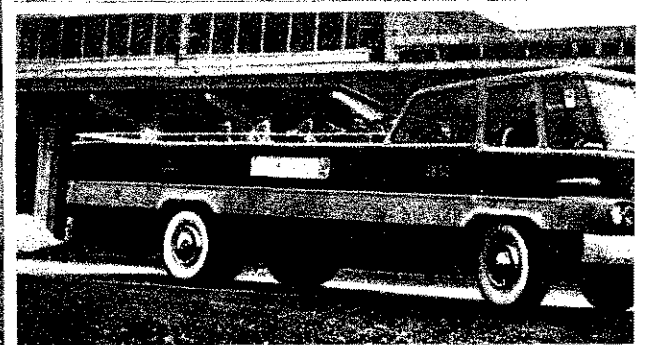
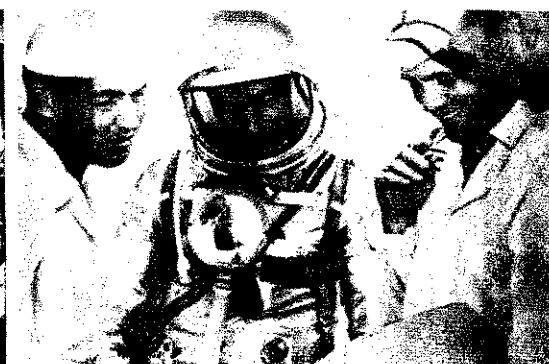



Nemzetközi Lenin Békedíjjal tüntették ki a közelmúltban Dobi István elvtársat, az Elnöki Tanács elnökét, az MSZMP Központi Bizottságának tagját

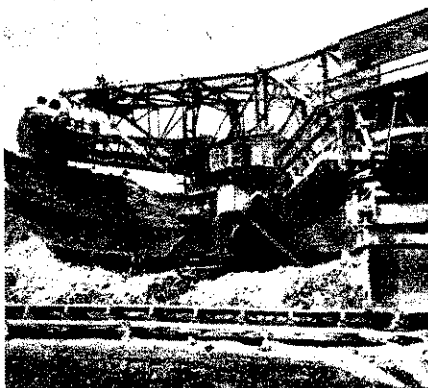

tek a hernyótalpakon mozgó hatalmas marótársas kotrógépnak az összehajlására hat hónapra volt szükség. A 5000 köbméter meddőt mozgat meg



napokban avatták fel a hat és fél millió forintos költséggel létesített Hungária körúti szociális otthont

vár mellett új földgázmezőt tártak a közelmúltban. A próbafúrások eredményei igen biztatóak

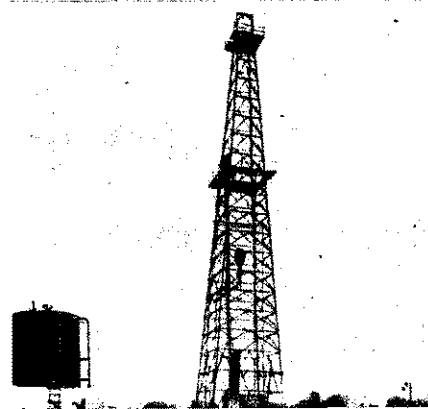

Közös erővel

Már csak néhány hét választ el bennünket a nyári mezőgazdasági termények betakarításától, az aratástól és a csépléstől. Ez az időszak dolgozó parasztágunktól a szokásosnál fokozottabb és felelősségteljesebb munkát igényel — nem kisebb dologban, mint az ország kenyerét biztosító gabonaneműek gyors és szemvesztésmentes betakarításában kell helytállniuk. Napjainkban méginkább várakozással tekintünk e nagy munka elé, mivel — a párt és a kormány korábbi határozatai alapján — a bővebb terméshozamú gabonafajták vetésével kisebb területegységről nagyobb mennyiségű kalászosot akarunk betakarítani.

Az aratási és a cséplési munkálatok rendkívül sok és meglehetősen nagy tűzveszélyt rejtenek magukban. Korábbi tapasztalatok bizonyítják, hogy a pusztító tűz minden évben kiveszi a maga vámját, s értékes gabonaféleségek esnek a lángok martalékául. A keletkezett tüzek többsége emberi gondatlanság — felelőtlen és könnyelmű tüzrakás vagy dohányzás, erőgépek szikrafogó nélküli üzemeltetése, mozdonyból kipattanó szikra stb. — következménye. Mindez azt bizonyítja, hogy ezek a tüzek többségükben megelőzhetők, elkerülhetők. De ugyanakkor arra is figyelmeztet, hogy további erőfeszítéseket kell tennünk az aratás és a cséplés megelőző tűzrendészeti szabályainak érvényesítése s mindenekelőtt a búzatáblákon, a tarlókon és a cséplőgépeknél dolgozók alapos tűzrendészeti felvilágosítása, nevelése érdekében.

A sokrétű feladat végrehajtása főként a tűzrendészeti szervek dolgozóira ró jelentőségteljes munkát. Semmivel sem kisebb azonban a tanácsok, a termelőszövetkezeti vezetők s általában a tűzrendészet társadalmi szerveinek, elsősorban az önkéntes tűzoltóságoknak és a tűzvédelmi bizottságoknak a felelőssége. A BM Országos Tűzrendészeti Parancsnokság és a hatáskörébe tartozó tűzrendészeti szervek minden évben megteszik a szükséges intézkedéseket. Ez azonban önmagában még nem elegendő. Szükséges, hogy a pártszervezetek, a tanácsok s a különböző társadalmi szervek — elsősorban a tűzvédelmi bizottságok — is messzeemenően támogassák munkájukat, s végeredményben közös erővel, együttesen munkálkodjanak a szemvesztéses nélküli, tűzkármentes betakarítás érdekében.

A kitűzött cél elérése szinte elképzelhetetlen az arató és cséplő brigádokban dolgozók fegyelmezett magatartása nélkül. Elsősorban nekik kell vigyázniuk, s olyan figyelmet és körültekintést tanúsítaniuk, amely teljesen kizárja bármilyen tűz keletkezését. Nem anyagi áldozatról, sokkal inkább felelősségről van itt szó. Arról, hogy pl. tartsák szemmel a szikrafogókat, tiltott helyen ne dohányozzanak, figyeljenek a tűztávolságokra — egyszerűen: mindenkor és minden körülmények között tartsák be a tűzrendészeti óvrendszabályokat. Mindez — végeredményben — nem nagy dolog, ugyanakkor állampolgári, emberi kötelesség: kötelesség az egyén, a közösség s az egész társadalom vagyonával szemben!

A kitűzött cél ismeretes, a feladatok adottak — most már a végrehajtás következik. Az érdekelteknek a mindennapi munkában, a gyakorlatban kell bizonyítaniuk, hogy lelkiismeretesen felkészültek a nagy munkára, s becsülettel helytállanak a rájuk háruló tennivalók sokaságában. Bizunk abban, hogy a tűzvédelem hivatásos és társadalmi erőinek közössége megbirkózik a nagy feladattal — s hathatósan támogatva a községi és gazdasági vezetők, valamint a falusi dolgozók jóindulatától — ez évben is további jelentős eredményeket érünk el a mezőgazdasági termények tűzvédelmének biztosításában.

Sajtótájékoztatót tartott

a BM Országos Tűzrendészeti Parancsnokság május 23-án az országos, a fővárosi és a vidéki lapok képviselői részére. A sajtótájékoztatót Borgos Gyula r. ezredes, a BM Miniszteri Titkárság vezetője nyitotta meg, majd dr. Micskó Rudolf tű. vezérőrnagy, a BM OTP vezetője tartotta meg tájékoztatóját.

BEVEZETŐJÉBEN a tűzvédelemnek a társadalmi tulajdon védelmében betöltött szerepéről és jelentőségéről beszélt. Ezt követően röviden ismertette az

ország tűzvédelmének jelenlegi helyzetét, vázolta az utóbbi években elért eredményeket, majd felvetette azokat a problémákat, amelyek még ma is gátolják a tűzrendészeti célkitűzések maradéktalan érvényesülését.

A FELADATOKRÓL SZÓLVÁ, elsősorban az ipar, a szocialista mezőgazdaság és a lakóházak terén alkalmazotti megelőző tűzrendészeti munka hatékonnyabbá tételével kapcsolatos törekvéseket hangsúlyozta. Ennek kapcsán utalt arra, hogy a tűzoltóság hivatásos és ön-

kéntes szervei önmagukban nem képesek a fejlődéssel járó feladatok megoldására. A minden igényt kielégítő tűzrendészeti viszonyok megteremtéséhez a különböző intézmények, iparágak és gazdaságok vezetőinek aktív támogatására, s végeredményben az egész társadalom tevőleges részvételére is szükség van.

A TÁJÉKOZTATÓ BEFEJEZTÉVEL kérte a sajtó képviselőit, hogy a sajtó nyilvánosságával is járuljanak hozzá a kitűzött célok és feladatok mielőbbi megvalósításához.

Bács-Kiskun megye



Ez a G 35-ös is sajtójezésre kerül — magyarázza Imrei elvtárs, a Helvéciali ÁG tűzrendészeti felelőse

Néhány héttel ezelőtt Bács-Kiskun megyében jártunk, s a nyári mezőgazdasági munkálatok tűzvédelmi szempontjából kapcsolatos felkészülés felől érdeklődtünk. Vizsgálódásunk — érthetően — nem terjedt ki valamennyi munkaterületre, sőt nem is érintette valamennyi járási tevékenységét. Ennek ellenére mégis sikerült megközelítően híj képet kapnunk az érdekeltektől (tanács, állami és önkéntes tűzoltóság, tsz-ek, gépállomások stb.) kapcsolatos munkájáról, s egyben meggyőződöttünk arról, hogy a Bács-Kiskun megyei tűzrendészeti vonatkozásban is nagy gondokat és lelkülméretességgel készülnek a kenyérszaga megvívására.

Sablonmentes intézkedési tervek

Az osztályparancsnokság és a járási tűzrendészeti szervek — a korábbi évek gyakorlatának megfelelően — most is tervszerűen, az „Intézkedési terv”-ben meghatározott ütem szerint végzik munkájukat. Lemaradást sehol sem tapasztaltunk, sőt, néhány fontos feladat megoldását illetően már előrébb is járnak.

Az intézkedési tervek általában jók. Tartalmazzák a legfontosabb feladatokat, s megbízható vezérfonalul szolgálnak a meglehetősen sokrétű tennivalók módszeres, időben megoldásához. Különösen pozitív vonása ezeknek a terveknek, hogy sablonmentesek: számolnak az adott terület sajátosságaival, az elmúlt év jó és rossz tapasztalataival, s figyelembe veszik az egy év alatt bekövetkezett fejlődés követelményeit is. Elsősorban ezzel magyarázható, hogy pl. valamennyi egység intézkedési tervében az első, a legfontosabb helyen a tsz-ek tűzvédelmi felkészítése áll.

A községek nem akarnak késlekedni

A községi tanácsok közül — ottjártunkig — már jó néhány, a járási tanácsok közül azonban egyedül a bajai járási tanács vb tüzte napirendre a tűzrendészeti helyzetet, s tárgyalta meg a nyári mezőgazdasági munkálatokkal kapcsolatos tűzrendészeti tennivalókat. Úgy látszik, a községek nem akarnak késlekedni; igyekeznek már most felmérni a feladatokat, hogy időben fo-

lyamatba tegyék a szükséges intézkedéseket. Általános tapasztalat, hogy a vb-ülések lelkiismeretesen, jelentőségelteljesen foglalkoznak a tűzrendészettel, sőt, néhány községben (Lakitelek, Kerekgyháza stb.) a vb-ülés kapcsolatos anyagát tanácsulésen is megtárgyalták.

Igen pozitív jelenség, hogy a vb-ülések ilyen vitájának középpontjában elsősorban a tsz-ek felkészítése áll. Látszik, hogy a községi vezetők egyre nagyobb jelentőséget tulajdonítanak a tsz-ek tűzvédelmének, érzik a rájuk háruló felelősséget, s valóban gazda módjára intézkednek a felmerülő kérdésekben.

A végeredményben kedvező tapasztalatok ellenére mégis felvetődik egy fontos kérdés. Arra gondolunk itt, hogy talán célszerűbbnek bizonyulna, ha szabályoznák a különböző szintű vb-ülések időrendjét, s arra törekednének, hogy pl. a megyei vb minden esetben előzze meg a járási vb-üléseket, a községekben viszont csakis a járási tanács vb-ülése után — annak határozata szellemében — tartanák meg ezeket a plenumokat. Úgy véljük, hogy ez a gyakorlat minden tekintetben hatásosabbnak bizonyulna, s egyben kiküszöbölne azt a fonák jelenséget is, hogy pl. egyik-másik községben nem, vagy legalábbis nem kellően jutnak érvényre a megyei, illetve a járási szinten megsabott — de később kiadott — irányelvek és feladatok. Ehhez persze az is kellene, hogy a megyei és a járási tanácsok előbbre hozzák a kapcsolatos üléstüket, hogy időben adhassák le, továbbítsák határozataikat.

Állandó tűzvédelmi bizottságok

A tűzvédelmi bizottságok egy része már megkezdte munkáját. A korábbi évekhez viszonyítva, ezen a munkaterületen is minőségi javulást terveztek, s ezt az eddig ideiglenes jelleggel működött bizottságok állandósításával kívánják megvalósítani. Törékvésűk rendkívül időszerű és szükségszerű! Az a tény ugyanis, hogy a tűzvédelmi bizottságok nemcsak a nyári folyamán, hanem egész éven át tervszerűen tevékenykednek, és tagjaik állandó kötelességüknek érzik a tűzrendészeti kérdésekkel való törődést, minden bizonnyal igen hasznos dolog, s lényegesen előbbreviszi majd a tűzrendészet ügyét. Hogy ez mennyire így van, azt már most bizonyítja a megyei tűzvédelmi bizottság vagy pl. a csátaljai, az izsáki, a tiszakécskai és az apostagi tűzvédelmi bizottság eddigi munkája, állandó jellegű tevékenysége s ennek igen sok kézzelfogható, konkrét eredménye.

Előterben az operatív munka

A megyei tűzvédelmi bizottság ülése igen alapos és termékeny volt. Ahogy mondani szokás: töviről hegyre meghányták-vetették a dolgot, s még a jelentéktelennek látszó részletek sem kerültek el figyelmüket. Szó volt többek között a tsz-erőgépek tűzrendészeti felkészítésé-

nek nehézségeiről, a tsz-vezetők felelős érzetének felkeltéséről, a mezőgazdaságban alkalmazott új technológiákkal el sokkal kapcsolatos problémákról, a fás épületekre való rácséplés és a motorok alkalmazásának veszélyéről jó néhány más kérdésről. Látszott, a bizottság tagjai tájékozottak, ismerik a helyzetet, tisztában vannak a nehézségekkel, s ami rendkívül fontos, gazdajára, hozzáértéssel és felelősséggel figyelemmel, a különböző, meglehetősen réti problémákkal.

A tűzvédelmi bizottság határozottan látást foglalt az operatív munka számára, a helyzet, tisztában vannak a nehézségekkel, s ami rendkívül fontos, gazdajára, hozzáértéssel és felelősséggel figyelemmel, a különböző, meglehetősen réti problémákkal.

Együtt az önkéntesekkel!

Fontos irányelvként szabta meg a megyei tűzvédelmi bizottság ülése a járási és a községi tűzvédelmi bizottságok a jövőben mindekor szárnak az önkéntes parancsnokokkal együttműködést, vonják be őket a különböző és különböző megbeszéléseket az ellenőrzési tapasztalatok megbeszélésére. Úgy vélik, hogy az ilyen módszer eredményeként sokkal gyümölcsözőbb a munka, megelőzik az esetenként előforduló nézeteltéréseket, s ami szintén utolsó szempont: jelentősen növekedik a tűzvédelem önkéntes munkásainak kintélyét s egyben felelősségérzetét is.

Jó megoldásnak ígérkezik

A gépállomások tűzrendészeti felkészítése jó ütemben halad, kirívó lemaradás vagy hanyagság sehol sem tapasztalható. Csaknem mindenütt idejében megtehető a szükséges intézkedések, és — ami szintén fontos — szorgalmasan készülnek a szemlékre. Szinte bizonyosra vehető az aratási és cséplési munkálatok során erő-, cséplő és aratógépek s nyos szikrafogókkal és a szükséges védelmi felszerelésekkel ellátva, az arató- és cséplő gépek pedig a szükséges megelőző ismertetés birtokában látnak majd munkához.

Nem ennyire kedvező a helyzet a megelőző tevékenységben. A tsz-ek tulajdonában levő néhány száz — köztük a szőlő- és erdőgépek tűzrendészeti felkészítése közel sem olyan alapos — mondjuk — a gépállomásoké. Mindennel, többek között azzal is számítható, hogy az erdőgépek javítása, bantartása s a különböző tűzvédelmi felszerelések s tartozékok beszerzése leg házi előállítás terén a tsz-ek nem rendelkeznek olyan gyakorlattal, mint például a gépjárművek, s ugyanakkor a tsz-ek eddig kialakult műszaki gárda

helyzetkép

lyosabb következményekkel járhat, mint azt egyesek gondolják. A tűzrendészeti szervek éppen ezért idejében felfigyelnek ezekre a várható jelenségekre, s igyekeznek megakadályozni, hogy bárhol is ilyen vétkes könnyelműsége vetemedjenek.

Könnyen ráfizethetünk...

Az aratási és cséplési munkálatok kétségkívül számottevő tűzveszélyt rejtenek magukban. Éppen ezért fölöttébb indokolt a körültekintő felkészülés, s a tűzrendészet hivatásos és társadalmi erőinek erre a területre összpontosítása. Mégis — a Bács-Kiskun megyeiek szerint is — súlyos hibát követnénk el, ha a nagy igyekezetben könnyelműen elhanyagolnánk a többi, szintén veszélyes területet,

szaki meghibásodást vagy egyéb problémát jeleztek. Ottjártunkig a félegyházi, a halasi és a kecskeméti járásban végeztek, s előreláthatólag június 15-ig teljes egészében befejezik ezt a munkát.

A brigádmunka során szerzett eddigi tapasztalatok meglehetősen vegyesek. A legtöbb probléma a tsz-ekben és az állami gazdaságokban adódik. Több helyen megoldatlan pl. a szerek és a felszerelések tárolása. Ebből s a megfelelő karbantartás hiányából kifolyólag azután gyakori az alkatrészek (főleg a tömítések) vagy pl. a tartók meghibásodása. A szerek tisztántartása körül sincs minden rendjén (a szanki „Petőfi” Tsz. mozdonyfeckendője pl. alig látszott ki a piszokból), amellet kifogásolható, hogy helyenként (pl. a Kerekegyházi „Dózsa” Tsz.-ben) különböző raktári anyagokkal eltorlaszolja s így szinte vonulóképtelenné teszik a szereket. Az sem megnyugtató, hogy a lezárt szertárak felnyitása — kulcs hiányában — sokszor bizony csak erőszakos úton lehetséges.

A községekben kedvezőbb, de korántsem teljesen megnyugtató a helyzet. Kiskunmajsán pl. valamennyi szert üzemképtelen állapotban találtak: a gépjárműfeckendőnek az akkumulátora, a 800-asnak a légtelenítője, a 400-asnak pedig a hengerfeje „betegeskedett” éppen. De üzemképtelen volt a mélykútiak és a rémiek 400-asa is, másutt meg a szükséges üzemanyag hiánya okozott pillanatnyi problémát.

A tapasztalt hibák és hiányosságok többsége a szerek és a felszerelések könnyelmű, felelőtlen kezeléséből, helyenként pedig a hozzá nem értésből adódott. Éppen ezért nagyon sokat lendítene, ha a gazdaságok és a községek vezetői az eddiginél lényegesen nagyobb gondot fordítanának a szerek és a felszerelések megóvására, üzemképes állapotban tartására, s mindenekelőtt azok felelős kezelő, őrzői munkájának ellenőrzésére. Feltétlenül hasznosnak bizonyulna ugyanakkor, ha az ellenőrző és patronáló tűzoltók figyelmére a jövőben a műszaki jellegű problémákra is kiterjedne, s nyomban intézkednének, ha valahol hanyagságot, nemtörődömséget vagy éppen ebből eredő — azonnal kijavításra szoruló — meghibásodást tapasztalának.

— zs —

torosok stb.) távolról sem annyira járják és fegyvelizettek a tűzrendészeti években, mint a gépállomási dolgozók. Jobb a helyzet az olyan tsz-ekben, pl. a géppark javítását és karbantartását — előzetes javítási szerződés alapján — a gépállomásokkal végeztetik, s végeredményben a gépállomások „doszkodnak” az erőgépek tűzrendészeti szempontból is kifogástalan állapotban.



Ülésezik a megyei tűzvédelmi bizottság

l. Ezt tapasztaltuk pl. a Kerekegyházi állomás és a környező tsz-ek gyakorlatában.

gyogy mennyire általános jelenség vagy általán kötelező jellegű a tsz-eknek és gépállomásoknak ez a — szerződésen alapuló — kapcsolata, azt nem sikerült felmelnünk, illetve tisztáznunk. A gyakorlat mindenestre igen célszerűnek látszik, s tűzrendészeti szempontból is igen megnyugtatónak ígérkezik. Nem ártana éppen ezért közelebről is megvizsgálni a kapcsolati lehetőségeket, s a javítási szerződések megvalósítása mellett arra is törekedni, hogy ezek a tűzrendészeti jellegű karbantartások, illetve felkészítésre is kiterjedjenek (itt elsősorban a szikrafogókra gondolunk).

s — hogy a mezőgazdaságnál maradjunk — megelégedjünk a különböző gazdasági épületek (istállók stb.) rendszeres ellenőrzéséről. Ők is úgy vélik, hogy ezt a két — valójában mégis egy — dolgot nem lehet egymástól elválasztani, mert ha egyesek az egyiket a másik rovására csinálnák, minden bizonyonnyal nagyon ráfizetnének...

Fordítsunk nagyobb gondot a szerekre és a felszerelésekre!

A műszaki javító brigád április közepe óta járja a megyét. Nem keresnek fel valamennyi községet, hanem elsősorban oda mennek, ahonnan már korábban mű-

erüljük az „olcsó” megoldásokat!

víztároló edények biztosítása előrelátólag több helyen is fejtörést okoz. Ez — sajnos — évről évre ismétlődő probléma, s a megoldása nem is olyan egyszerű. Az igyekezetben nincsen hiány. Az érdekelt gazdaságok már most megkapják a lehetőségeket a hiányzó edények pótlására. A kecskeméti „Török” pl. a Kecskeméti Konzervgyártól rendelésük szerint — több más tsz. hasonló megoldáshoz folyamodik. Ahol képpen nem boldogulnak, ott elsősorban a kocsiról való cséplést szorgalmazják.

A múlt évi tapasztalatok alapján várható, hogy helyenként elvonják majd a cséplőedényeket az igen tűzveszélyes szerkezetek és egyéb gazdasági épületektől, s azokat „átirányítják” a csépléshez. Ez a megoldás „olcsóbb” és „egyszerűbb” megoldás rendkívül veszélyes, és sokkal sú-

A műszaki brigád az izsákiak szerállományát is alaposan átvizsgálta



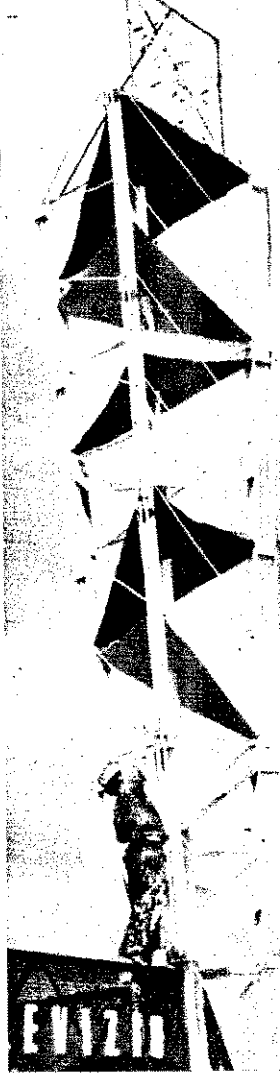

B I V 1962

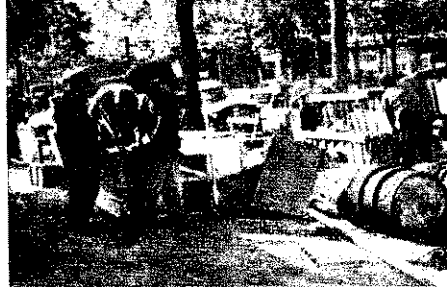

Százezrek meglátogatták, tízszer annyinak meg a sajtó, a r és a televízió nyújtott némi képet ennek az évről évre is lődő hatalmas ipari seregszemlének színes forgatagáról. Akik ták, a legnagyobb tetszéssel nyilatkoztak: dicsérték a szebb szebb termékeket, elismeréssel nyugtázták az alkotók munk s általában a vásár szervezőinek és rendezőinek tevékenységét.

Az általános elismerés mellett bizonyára sokan megfied tek a vásár rendezési szerveiről — köztük a tűzrendészet gozóiról. Pedig ők is ott voltak, és szorgalmasan ügyködtek! nem a felszínen mozogtak, inkább a háttérből vigyázták gonddal és felelősséggel a milliárdos értékeket képviselő v tűzbiztonságát. Legtöbbet — érthetően — a tűzrendészek dol tak: már hetekkel a nyitás előtt megkezdték a munkájukat vásár alatt pedig feszült figyelemmel kísérték a megelőző sz lyok betartását. Készültségben álltak a vonulások is: hogyha tán valahol tűz adódik, pillanatok alatt a kárhelyre siessenek. Kemény és felelősségteljes, nagy figyelmet és gondosságot igényel feladat volt a vásári szolgálat, ellátásáért dicséret és elism illeti valamennyiüket.

Két esetben találkoztunk eddig ezzel a kis önkéntes tűzoltótestülettel: egyszer a Gödöllői Agrártudományi Egyetem egyik alagsori helyiségében a közgyűlésen, másodsor pedig a gazdaság egyik szérűskertjében. Bevalljuk, mindkét találkozás után kellemes benyomás maradt bennünk.

Kezdjük talán a közgyűlésnél... Mindössze tizenkilenen voltak — mivel annyi a testület taglétszáma. (Igaz, azóta eggyel gyarapodott!) Mi ta-

adás, az egész közgyűlésen — többek között — az tetszett a legjobban, amikor Gáspár elvtárs, a testület egyik régi tagja — akit máshová szólított a beosztása éveivel ezelőtt s megvált a testülettől — most, nyugdíjbavonulásakor felvételét kérte a testületbe. Ugy érzi ugyanis, hogy többévtizedes

A gyakorlatban

tűzoltói tapasztalatával segítheti a fiatalok munkáját. Mondanunk sem kell, hogy a közgyűlés egyhangúlag és lelkesen szavazta meg Gáspár elvtárs visszavételét.

A közgyűlés másik napirendi pontjában az isaszegi járási versenyre való felkészüléssel

foglalkoztak — méghozzá behatóan: mert most is a sők között akarnak lenni. csak a versenyraj, hanem testület valamennyi tagja adta a javaslatot, hogy a seny előtti két héten minden nap gyakorlatot tartanak, gyakorlatokon nemcsak a

A gödöllőiek közgyűlésén az „öregek” és a fiatalok közül — jó munkájuk elismeréséül — számosan részesültek kitüntetésben előléptetésben





A kiállítási tárgyak között szerényen meghúzódott néhány tűzoltószer és felszerelés is. Nem tartoztak ugyan a vásár „lágerrei” közé, nekünk és a tűzrendészet dolgozóinak mégis fontosak voltak. A kiállított bel- és külföldi tűzoltóújdonságok ugyanis azt bizonyítják, hogy a hallatlanul gyors ipari fejlődés tűzoltóvonatkozásban is érezteti hatását, s végeredményben egyre inkább olyan korszerű és minden igényt kielégítő tűzoltószer és felszerelés készül, amelyek biztos „segítőtársak” a tűzvédelem sokoldalú, szerteágazó gyakorlatában.

B. J.



1. A vásár tűzbiztonsága érdekében számos tűzrendészeti intézkedés történt. Az impregnálás és ennek ellenőrzése pl. már a nyitás előtt megtörtént

2. Nyitás előtt egy nappal — és közvetlenül nyitás után ...

3. A tűzoltóórs beosztottai rendszeres helyismereti foglalkozásokat tartottak, hogy adott esetben gyorsan és pontosan eligazodjanak a vásár forgatagában

4. A bel- és külföldi kiállítók néhány új tűzoltószert is bemutattak. Ezt a 600 l/p-es kismotorfeeskenőt pl. a jugoszláv pavilonban láttuk

5. A csehszlovákok is kiállítottak néhány új tűzoltóújdonságot. Ezek közül főleg a 200-as és a 400-as kismotorfeeskenő nyerte meg tetszésünket

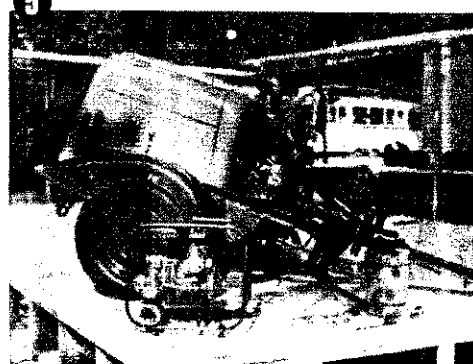
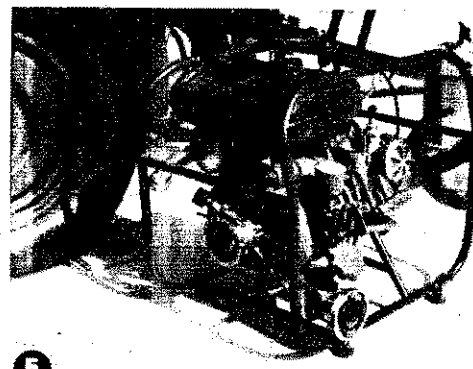
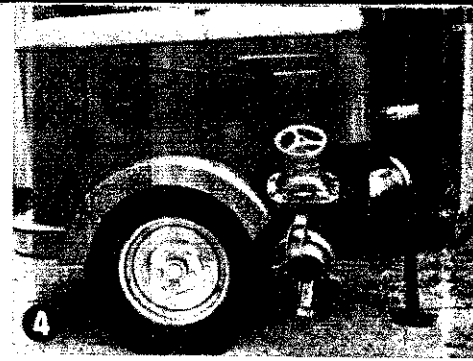

Megállják a helyüket...

... fiatalokból álló versenyrajzjai vesznek részt, hanem az idősebbek is. Úgy lesz ezek nyomán, ahogy Bali István, a testület egyik veteránja mond-

... Mi öregek tapasztalatainkkal segítjük őket, no, meg azért is, hogy árgusszemmel fi-

gyeljük a szerelésnél elkövetett hibákat. Szeretnénk ugyanis, hogy a versenyen hibapont nélkül, sőt, kiváló idővel szerepelne a mi kis csapatunk.

A másik találkozás viszont eléggé viharos időben történt, mivel akkor vonult el Gödöllő felett a szélvihar. Éppen ek-

korra esett a riasztásszerű vi- zesgyakorlat az egyik szérűs- kertben. Az volt még a sze- rencse, hogy a füstöt csak egy ködgyertya jelezte, a gyakor- lat azonban éppen olyan volt, mintha a valóság „rendezte” volna.

Mindkét találkozáskor azt tapasztaltuk, hogy a testület

lelkes és odaadó. Külön öröm, hogy az egyetem vezetősége mindenben támogatja az önkénteseket. És ők ezt azzal viszonozzák, hogy még nagyobb lelkesedéssel, fokozottabb figyelemmel vigyázzák a köz- vagyont. Ilyenek ennek a ked- ves „tűzoltócsaládnak”, a Gö- döllői Agrártudományi Egye- tem önkéntes tűzoltótestületé- nek tagjai — joggal állíthatjuk őket követendő példaként.

O. L.

A riasztás után meglepő gyorsasággal érkeztek a helyszínre s a víz is pillanatok alatt „megjelent” a sugárcsőnél





ÁCSI MILLIOMOSOK

—Néhány hét múlva most már valóban felavathatjuk a lakatnyát — újságolta örömmel Krajczár György elvtárs pár hónappal ezelőtti látogatásunkra célozva. Meg kell hagyni, a falu közepén máris tekintélyt

parancsolóan magasodó s ezek szerint hamarosan barátságosan hívogató épületet valóban jókora sértés lenne egyszerűen csak szertárnak neveznünk. Elvégre nem élhetünk vissza azal, hogy nincsenek fülei falainak...

S hogy a helyi tűzoltólaktanyára legalább olyan büszke az ácsi tanácselnök, mint amilyen szerény ember egyébként, az egy kissé a jelesen érettségiző diák édesapjának a dicsekvése is. Merthogy az ország eddigi legnagyobb önkéntes tűzoltóotthona igazán megérdemli a kiváló osztályzatot.

A múlt

A féltve őrzött alapítási jegyzőkönyv tanúsága szerint 1963. október 25-én lesz kerekén nyolcvan éves az itteni testület. Mintegy 350 korona értékű felszereléssel kezdtek, többek között két nagytrombita, hat altiszti és 30 legénységi síp is szerepelt az első leltárakban.

Mondják, hogy az öreg szertár már akkoriban sem volt valami fiatal épület. S mivel az utóbbi években rohamosan megifjodott és kicsinosodott a környéke, egyre nyilvánvalóbbá vált, hogy a sok szép napot megért, de viharvert építményt mindenképpen le kell bontani.

„Igen ám, de mit építsünk a helyébe — töprengtek a közséi, a járási, sőt még a megyei szervek is — mivel nemcsak a jelen, hanem a jövő számára is építkezünk, és éppen ezért számolnunk kell a várható fejlődéssel.” Így történt azután, hogy mindent meg-

gondolva és megfontolva, végül is a mostani megoldás mellett döntöttek. Persze, amikor a tervet hosszas huza-vona után jóváhagyták, olyanok is akadtak, akik a költség halatára felszisszentek. Amin egyébként nem csodálkoztunk különösebben, hiszen egy összegben még sehol sem költöttek fél millió forintot meghaladó összeget községi tűzoltótestületre... Igaz, az itteniek a négy esztendővel ezelőtti tűzvész alkalmával a tervezettnél sokkalta nagyobb értéket mentettek meg.

A jelen

—Hogy vészeli át az „ott-hontalanság” hónapjait?— kérdezzettük trefásan Horváth Sándort, a veterán parancsnokot.

—Elégé nehezen — panaszkolta. De ahogy hallgattuk, egyre inkább az volt az érzésünk, hogy tulajdonképpen nem a hibákat, hanem az eredményeket sorolgatja. Persze, néhány elkerülhetetlen kényelmetlenség valóban adódott az elmúlt hónapokban, de azért lényegében a rendes kerékvágásban haladt a testület élete

és munkája. Értékes helyért el a versenycapatuk, amivel — sajnos — még község büszkélkedhet: mindrom termelészövetkezetük van már egy-egy kiképzett kéntes egységük.

Farkas József, a helyet azonban már komorabb hkat pengetett. Az egykor híres úttörő-tűzoltóság taugyanis jórészt szétszéled. És nem is a helyi vagy a lettes szervek hibájából, nem egyszerűen azért, r a szerelési gyakorlatok iga nem versenghetnek a szak foglalkozásokkal, mivel előbbieknél vajmi kevés szűk van a gimnáziumi é technikumi felvételekben.

— Valahogyan szabály kellene az úttörő-tűzoltós működését az iskolákban, dával úgy, hogy a testnevi szakkörön belül működne. Az utánpótlás biztosít ugyanis nem bízhatjuk a letlen szerencsére. Sajnos ke olyan tagunk van, mint Luk András, aki 18 éves, de hat esztendeje önkéntes tűz. Meg azután az alapvető tudelmi tudnivalók ma már zán hozzátartoznak az általa műveltséghez — bizonygatja



Krajczár György



Pokornyi József



Farkas Viktor

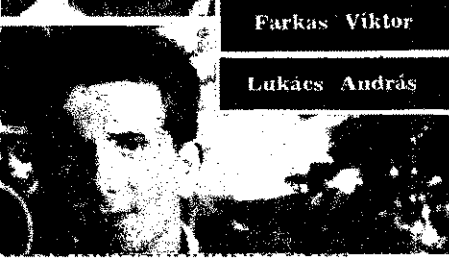

Lukács András



Takács László

Ma

A Bonyhádi Bőripari KTSZ 1951-ben lakásokból átalakított helyiségekben — 15 taggal kezdte meg a működését. Gépekkel és egyéb felszerelésekkel akkoriban még alig rendelkeztek, ezért főleg javítási munkákat vállaltak. Az ideiglenes jellegű műhelyekben persze még a legelemibb tűzrendészeti követelményeknek sem tettek eleget. Ig-

hát érthető, hogy a ktsz vezetői alaposan megijedtek, amikor a tűzrendészeti hatóság embereit meglátták...

AZÓTA 11 ESZTENDŐ MÚLT EL, s közben jelentősen megerősödött a ma már 120 tagot számláló szövetkezet. Új, korszerű üzemi épületbe költöztek, amelyben ma már a legmodernebb gépi berendezéseket is megtaláljuk. Joggal nyerték el a „Kiváló Szövetkezet” címet, hiszen munkájuk országos viszonylatban is elsőre méltó.

A KTSZ VEZETŐSÉGE — de elsősorban Takács László elnök — példamutatón gondoskodik a tűzvédelmi feladatok végrehajtásáról. Bányai Gergely, a tűzrendészeti előadó is tudásának a legjavát adja. Kettőjük közös erőfeszítésének eredményeképpen sikerült megszervezniük egy 1+7 fős önkéntes tűzoltóságot. Ebben természetesen a dolgozók is segítették őket. Elmondható



Horváth Sándor parancsnok és „kedvence”



Farkas József „birodalmában”



Az utolsó taktikai megbeszélés a járási verseny előtt...

A jövő

A testület jelenleg hatvan tagot számlál, s mint megírtuk, nem is törekednek a szám jelentősebb bővítésére. Szóval a munka minőségén kell javítani, mivelhogy a termelőség-tervezetekre gyakorlatilag még nem igen terjedt ki a vizsgálódásuk. És — mint látni lehet — a további fejlődés érdekében jóval nagyobb erőfeszítésre kellene juttatniuk a szervezetet, amelynek tagjai között olyan megérdemelt veteránok vannak, mint Pokornyi József bácsi, aki már harminckét éve és Farkas József, aki több mint huszonöt

éve önkénteskedik azért, mert szerinte ezt az egyet senki sem érdekben csinálja... No de nem kívánunk beleszólni a „belső ügyeikbe”, inkább néhány szót szólnunk még a tervekről. A művelődési otthon mellett a tűzoltóaktanya lesz a közel kilencezer lakost számláló község másik kulturális központja. Könyvtár, televízió és különféle társasjátékok várják majd a munka vagy a gyakorlatozás után pihenni vágyó önkénteseket és hozzátartozóikat. Természetesen szívesen látják majd az érdeklődőket is. Hogy mindebből mit sikerül megvalósítani, az most már valóban a lelemé-

nyességüktől függ. A keretek mindenestre adva vannak, a testület igazán nem panaszkodhat a tanácselnök „krajczároskodására”. Új otthonuknak negyven egyenruhájuknak, gépjárműfecskeadójuknak és sok más felszerelésüknek legalább egymillió forint lesz az értéke. Bár még nincs végleges döntés, gyanítjuk: itt talál majd otthonra az a kis helyi múzeum is, amelynek az anyagát egyforma lelkesedéssel gyűjtögeti az egyszerű munkásból lett tanácselnök, a pedagógus testületi titkár és a falu számos kétkezi dolgozója... Mert-

hát még az is tűzgyökeres ácsi polgárrá válik itt hamarosan, akinek más vidéken ringott a bölcsője. Talán ezzel magyarázható, hogy jövőt formáló munkájuk fáradsalmait legszívesebben a régmúlt idők hagyományainak felkutatásával pihentetik ki. Ácson valami új van születőben, és — ha a legtöbb helyen szerényebb eszközökkel is — az itteniekhez hasonlóan kell gondolkodniuk és cselekedniük azoknak, akik új, gazdagabb tartalmat akarnak adni a testületi életnek.

G. R.

...nem kell félniük...

...hogya ma már ütőképes és szakmailag is jól képzett a tűzoltócsapatuk. Igaz ugyan, hogy felszerelésekkel még nincsenek túl jól ellátva, de ez nem szegi kedvüket. A helyi önkéntes tűzoltótestület ugyanis lehetővé tette, hogy az öt szerekkel gyakorlatozzanak. Az eredmény nem is maradt el: a tavalyi járási versenyen első helyezést értek el. Most pedig elhatározták, hogy eredményüket az idén is megisméltik.

A DOLGOZÓK KIOKTATÁSÁT ILLETŐEN is szép sikerekkel dicsekedhetnek. A ktsz tagjai ma már jól ismerik a kézi tűzoltókészülékeket. Pedig pl. Kiss Antal, a ktsz egyik dolgozója néhány éve még azt hitte, hogy a kézi oltók valamiféle „haditűzoltókészülék”, ma már azonban biztosan kezeli akármelyik oltókészüléket. A határozatban előírt tűzvédelmi eszközöket és felszereléseket is megfelelően helyezték el, s dicséretesen nagy gondot fordítanak a raktározás meg az anyagmozgatás tűzbiztonságára, úgyhogy a ktsz helyiségeiben mindenütt példás a rend.

A DOLGOZÓK JÓ MUNKAFEGYELMÉRŐL TANÚSKODIK, hogy maguk követik az esetleges szabálytalanságok gyors megszüntetését. Ez történt pl. Káppler Mihály esetében is, aki rendszeresen nem távolította el a felgyülemlett hulladékot. Azokat egyébként, akik nem okultak az egyszeri és igen alapos tűzvédelmi oktatásból, munkaidejük után berendelik egy kis „pótfoglalkozásra”.

TAKÁCS ELVTÁRS VÉLEMÉNYE SZERINT a vitathatatlan javulás elsősorban azzal magyarázható, hogy a tagokat sikerült meggyőzniük: elsősorban saját érdekük a tűzrendészeti előírások megtartása. Persze, akad még

...tennivaló annak érdekében, hogy a szervezet tűzvédelme valóban kifogástalan legyen, hiszen napról napra nő a termelés, és egyre több új gyártmányt készítenek, s ez a körülmény éppenséggel nem könnyíti a tűzvédelmi feladatok végrehajtását. Mindenesetre nagy eredmény, hogy ma már jóleső érzéssel távozhatunk a ktszből, és ha a vezetők megáldnak bennünket, igazán nincs okuk a félelemre...

Vál Pál
tű. ftörm.
Bonyhád

Ezért nem félnek... És: Kiss Antal, aki ma már biztosan kezeli a kézi oltót



Néhány sorban...

Hazánk felszabadulásának 17. évfordulója tiszteletére a mezőkeresztesi önkéntes tűzoltótestület ünnepséget rendezett a községi tanács termében. Az ünnepségen két elvtársat miniszteri kitüntetésben részesítettek, 27 önkéntest pedig szolgálati éremmel tüntettek ki.

(Kovács József t. örm., Mezőkövesd)

Huszonhatéves becsületes tűzoltószolgálatát után április 30-án ünnepélyesen búcsút vettünk a nyugállományba vonult Rétes Tamás t. szds. elvtársától. Alosztályunk kollektívája ez alkalommal kisebb emléktárgyakkal kedveskedett az ünnepeltnek, majd a KISZ-szervezetünk zenekara búcsúzóul eljátszotta legkedvesebb nótáit.

(Pignizcki Ferenc t. szds., Szeged)

Május 3-án 12 óra körül Pálmonostoron kigyulladt a Halgazdaság lakóépületének nádtetőzete. A tüzet kéményből kipattanó szikra okozta. Az a veszély fenyegetett, hogy a viharos szélben leég a 18 m hosszú épület. Szerencsére az ott lakó Dósa Jenőné idejében észrevette a veszélyes tüzet és a közelben dolgozó férje segítségével sikeresen el is oltotta azt. Mire alosztályunk feckendője kiérkezett, már nem is volt szükség a beavatkozásunkra. Bátor és leleményes tetteivel a házaspár mintegy 150 000 forint értéket mentett meg, mivel a veszélyeztetett területen kb. 10 000 kéve nád is volt.

(Deák Pál t. t. örm., Kiskunfélegyháza).

Bábegyüttesünk a helyi vetélkedésen négy csoport közül az első helyen végzett. Most a megyei vetélkedésre készülünk és reméljük, hogy ott is jó eredményt érünk majd el. Megígérem a kis bábosoknak, hogy ha továbbra is jól szerepelnek, ez évben is megismételjük a kétnapos budapesti kirándulást. Érthetően nagy az izgalom, s erősen fogadkoznak, hogy a megyei versenyen sem hoznak majd szégyent a bajaiakra.

(Fogarasi Imréné, Baja.)

Felbolygatott méhkashoz hasonlított szombaton délután a községi tanácsháza és a sportpálya környéke: az önkéntesek készültek a másnapi versenyre. Erősen fogadkoztak, hogy mint rendezők és versenyzők egyaránt megállják majd a helyüket. Szinte leírhatatlan volt az öröm, amikor befutott a Szekszárdi Egyenruházati Vállalat gépkocsija — 20 öltöny új egyenruhával. A tanács beváltotta ígéretét, s a községfejlesztési költségvetésből

Levelezőink

Csak így tovább!

Az úttörő-tűzoltók is derekasan kivesszük a részüket a pillszentiváni önkéntes testület munkájából. Ez év április 15-én például a pajtások tettenértek egy gyújtogatót, akit igazoltattak is, és megtették ellene a feljelentést. A budai járási tanács végrehajtó bizottsága a május 27-én Torbágyon megrendezésre kerülő járási tűzoltóversenyen dícséretben és pénzjutalomban részesíti őket, — névszerint: John Máriát, Fritz Magdoinát, Krizsek Máriát, Husztics Lajost, Harmath Károlyt és Rédler Tamást. Valamennyien megérdemlik a társadalmi elismerést, mivel pihenés és játék helyett vasárnaponként az erdőt járják, hogy dolgozó népünk vagyonára vigyázzanak.

HORVÁTH SÁNDOR
t. hdy.

A karancskesziekről

Berta Barnabás önkéntes t. hdy. irányításával évek óta igen eredményesen dolgozik a 30 tagú karancskeszai önkéntes tűzoltótestület. Kiváló területfelölési munkájukat bizonyítja, hogy utoljára 1954-ben vonultak ki tüzesetehz, amikor az állami gazdaság magtára kigyulladt.

A testület valamennyi tagja éberen vigyázza a községet. Mindegyikük egy-egy falurészért felelős. A lakosság körében rendszeresen felvilágosító munkát végeznek. Különösen nagy gondot fordítanak arra, hogy a szülők ne hagyják

felügyelet nélkül gyermekeiket. Ennek is van az eredménye, mivel a régebbi időkkel ellentétben, amikor egy más után nyolc gyermekjátékból eredő tűz keletkezett a községben, hosszú éve óta nem fordul elő ilyen eset.

A község lakói tisztelik, becsülik és segítik őket. A nyár folyamán pl. a landó figyelőszolgálatot tartanak, s ebben a község lakosságának mintegy 35%-a vesz részt. A helyi pártszervezet és tanács is nagyra értékeli munkálkodásukat. Felszerelésük értéke ma már 50 000 forintra tehető. A tanács egyébként költségtérítésében évről évre jelentős összeget biztosít számukra.

Gyakorlati tudásuk magas fokát bizonyítja, hogy az elmúlt évek során valamennyi járási versenyen első vagy második helyezést szereztek. Ifjúsági rúgóoltócsapatuk is rendszeresen részt vesz a kiképzésben.

SZABÓ BELA
t. t. örm.
Salgótarján

Jól sikerült a zárógyakorlat

Április 7-én este 7 órakor nagy érdeklődés mellett tartották meg a kaposszelecsi testület oktatási záróünnepélyét. Az ünnepséget Fehér Gyula parancsnok nyitotta meg, majd — első nyilvános szereplése alkalmával — nagy sikerrel mutatkozott be a testület új vegyeskara.

Ezután egy szavalat következett, melyben Magyarosi Ferenc önk. t. t. örm., a kö

Járási verseny

14 000 forintot juttatott a testületnek ruhavásárlásra. Az elvtársak közül jó néhányan azon nyomban ki is próbálták az új egyenruhát. A mérték után készült öltönyök kifogástalanok.

Alig virradt még, de máris mozgalmassá vált a testületi élet a szoba, amely a járási verseny főhadiszállása. Varga elvtárs, községi parancsnok egyre-másra adta ki az utasításokat. Bár szervezés az alosztálytól kiküldött elvtársak segítségével már megkezdődött, természetesen jócskán akadtak megoldásra váró feladatok.

Hat óra körül érkezett meg az első gépkocsi a csatáljai versenyzőkkel, de a többiek se sokáig vártak magukra. Hét óra együtt volt a 71 raj. A tanácsháza kertjében kisebb-nagyobb csoportokban lányok és fiúk — fiatalabbak és idősebbek — ismételték a vizsgakérdéseket. Egy kis szőke úttörő éppen a melltem álló kormos szemű barátját faggatja: „Meg tudnád-e mondani, mi az önkéntes tűzoltó feladata?” A szakszerű és pontos válasz meg a felnőtteknek is becsületére vált volna...



nyak...

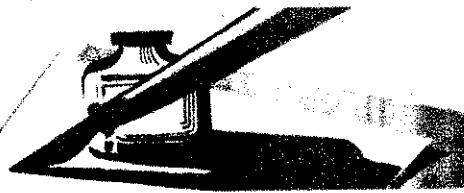

Néhány sorban...

Járásunk területén 18 önkéntes tűzoltótestület működik, s mintegy 350-en végeznek területfelelősi munkát. Így pl. a fűtési időszakban több mint 13 000 lakó- és középületet ellenőriztek. A járási tanács a legjobb területfelelősöket pénzjutalomban részesítette, a kirendeltség pedig 45 elvtársat terjesztett fel kitüntetésre.

(Simon Lajos tű. ftórm., Heves.)

Hajdúnánáson is nagy lendülettel készülnek a társadalmi tűzoltók a járási tűzoltóversenyre. Felkészülésüket alosztályunk több beosztottja segíti. Különösen Csengeri Imre és Tóth Lajos tű. ftórm. végez igen odaadó munkát.

(Puja György tű. hdgy., Hajdúnánás)

Községünkben nemrégiben jól sikerült megelőző tűzvédelmi előadást tartottunk a szobathelyi tűzrendészeti alosztály tűzoltóinak közreműködésével. A sikerre való tekintettel elhatároztuk, hogy a jövőben gyakrabban rendezünk hasonló, propagandás és felvilágosító jellegű előadásokat.

(Sütő István önk. tű. pk., Gyanógergye.)

Az edelényi járás — Szendrő községben megrendezett — versenyén, igen jól szerepeltek a Borsodi Héserőmű önkéntes férfi és női csapatai. Az egyik férfi csapat pl. a 800-as kismotorfecskendő szerelésében szerzett első helyet, a női csapat pedig a 400-as kategóriában bizonyult a legjobbnak. Jól kezdett a 400-as férfi csapat is, azonban balszerencsés szerelés folytán csak a 4. helyen sikerült végeznie.

A sikeres versenyszereplés elsősorban a versenyző önkéntes tűzoltók érdeme. Elismerés illeti ugyanakkor Bánhegyi István tűzrendészeti előadó és Csutor Béla üz. önk. tű. hdgy. tevékenységét is, akik a rajok elméleti és gyakorlati felkészítésében jeleskedtek.

(Kiss Gyula tű. ftórm., Kazincbarcika)

gi tanács és a testület titkára értékelte az idei oktatási év tapasztalatait. Ezt követően az osztályparancsnokság vezette a testület 16 tagjának átnyújtotta a szolgálati érmeiket, 24 elvtársnak pedig az előléptetéseket. Jól sikerült mulatsággal zárult a program.

Kíváncsi voltam arra, vajon milyen eredményt hoz az április 15-ére tervezett ábragyakorlat. Elmondhatom, hogy az ábragyakorlat kiválóan sikerült. A riasztásra percek alatt 42 női és férfi tűzoltó gyülekezett a szertárnál. A parancsnok ekkor kiadta az utasítást: ki kell vonulni a tiszti seregtelepére. Az elvtársak eleinte azt hitték, hogy komoly tűzről van szó, s csak a kiérkezésük után tudták meg, hogy ezúttal ábragyakorlatot tartanak. A támadási parancsot gyorsan és szakszerűen hajtották végre.

Kívánjuk, hogy a versenyeken is hasonló jó eredményeket érjenek el. Erre meg is lehet a reményük, hiszen már országos szintű döntőbe is bevették csapatukat az elmúlt években.

FISCHL JENO
tű. őrm.
Sásd

Nincs meg az „összhang”...

A bonyhádi önkéntes tűzoltótestület üdvöszzenekara nagy műltra tekint vissza. Sajnos, 1951-ben — az akkori vezetési hibái miatt — feloszlott, és csak az elmúlt években kezdte meg újra a működését. A 25 fős együttes kezdetben biz-

tosító eredményeket ért el. Nagysikerű hangversenyt adott a járási művelődési házban, közreműködött a helyi rendezvényeken és a járási tűzoltóversenyeken. Eleinte hetente kétszer tartottak próbát, jelenleg azonban csak heti egy próbára futja az érdeklődésükből.

A visszacsépetést a zenekar tagjai azzal magyarázzák, hogy igen sok ígéretet kaptak, de azokból sajnos csak keveset váltottak be. A hangszerek túlnyomó többsége felújításra, illetve kicserélésre vár. Emellett a testület parancsnoka és a zenészek között sincsen egyetértés. Véleményük szerint a parancsnok elvtárs nem törődik eléggé a zenekarral, és nagyjából ugyanez a községi tanács végrehajtó bizottságról is elmondható. Előfordul pl., hogy a zenészekkel csak a rendezvényeken találkoznak. Ők ebből arra következtetnek, hogy az illetékesek nem igyekeznek a szerintük jogos panaszokat orvosolni.

A zenészek elmondották, hogy jó lenne, ha a zenekar számára is juttatnának a testület részére biztosított pénzügyi támogatást, hogy a használatlan hangszereket végre már pótolhassák.

Sajnos, úgy fest a helyzet, hogy a zenekart ismét a felbomlás veszélye fenyegeti. Ahogy szavaikból kiveszem, az Állami Tűzoltóság Központi Zenekara is nagyobb támogatást nyújthatna munkájukhoz.

VÁL PÁL
tű. ftórm.
Bonyhád

Hercegszántón

A tanácsháza három helyiségében közben javában folytak a vizsgáztatások. Az önkéntesek igen komoly elméleti felkészültségről tettek tanúbizonyságot. Szinte öröm volt hallgatni a feleleteiket. A bizottság tagjai meg is jegyezték: remélik, hogy a gyakorlatok hasonlóan jól sikerülnek majd.

Fél kilenckor a tűzoltózenekar pattogó indulójára megkezdődött a felvonulás. Igazán pompás látvány volt a hat és félszáz egyenruhás tűzoltó fegyelmezett menetelése. A katonás rendben elállított egységet Végvári szds. elvtárs. köszöntötte, majd Petike János elvtárs, a járási tanács VB-elnöke tolmácsolta a járási pártbizottság és a tanács üdvözlését a versenyen részt vevő önkénteseknek.

A jól sikerült gyakorlatok gyakran ragadtatták tapsra a sok száz főnyi közönséget. Üzemi és szövetkezeti, községi és ifjúsági rajok nagy ügyességgel és gyakorlottsággal vetélkedtek egymással.

A verseny példás rendben zajlott le. Befejezéséért az alosztály és a járási tanács pénzjutalomban részesítette a jó helyezést elért rajokat, valamint a kiváló munkát végzett önkénteseket.

A díjkiosztást közös ebéd, majd jó szórakozás követte. A jó munka után igazán megérdemelték ezt önkéntesaink.

Hajnal József
VB-titkár





Az ez évi járási versenyek szervezéséből és rendezéséből a helyi tanácsok lényegesen nagyobb részt vállaltak, mint a korábbi években. Így volt ez Ecséden is, ahol a helyi szervek vezetői — az önkéntesekkel karöltve — igyekeztek mindent megtenni, hogy a kis falu valóban ünnepélyesen fogadja a vendégeket: S bár a versenyszervezés lebonyolítása körül adódott néhány „szépséghiba” — mégis elmondhatjuk: igazán lelkes versenyek voltak szemtanúi!



Az Újpesti Cérnagárban rendezett versenyen Ficsor Sándor t. örgy., osztályparancsnok-helyettes üdvözölte a csapatokat. A „favoritok” ezúttal sem okoztak kellemetlen meglepetést, s így pl. a cérnagyáriak és a lánggyáriak most is megismételték elsősegítiket. Annak ellenére, hogy a versenyt több ízben megzavarta az eső, a résztvevő csapatok fegyelmezetten végrehajtották szereléseiket.



A kishéri verseny két kellemes meglepetéssel is szolgált: valamennyi benevezett raj részt vett a versenyen, s a járási tanács vezetői értékes jutalomtárgyakkal kedveskedtek a kitűnt csapatoknak. A legjobb benyomást a banai ifjúsági és felnőtt raj, az ácseszéri és a mocsai férfirajok, valamint a császári lányok kellették. De a házigazdák is kitétek magukért, amiről a büszke bajnoki címük mellett a jól sikerült bemutatógyakorlat is tanúskodik.

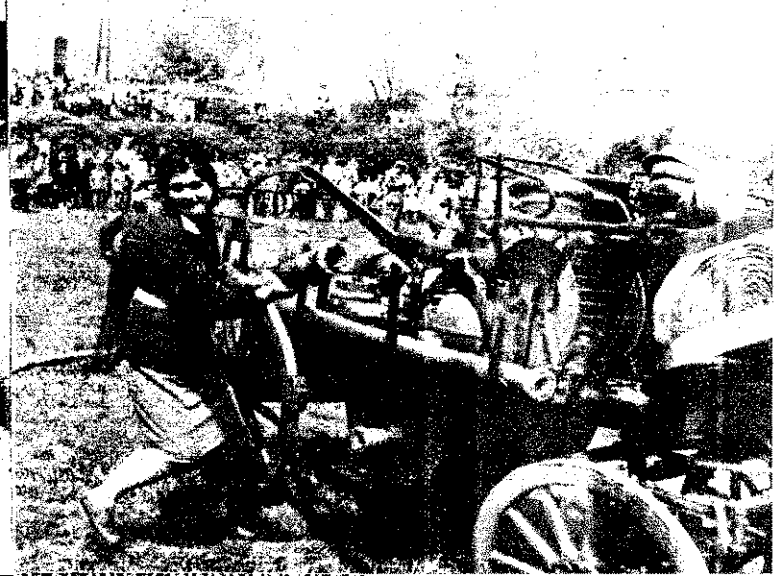

Az ügetőpályán megrendezett versenyen ezúttal nem szütek kimagasló időeredmények, mégis ügyszólván valamelyik raj dícséretes címéleti és korlati tudásról tett tanúskodást. Nagy meglepetést okoztak az első ízben versenyző Hungária Jaquard győzelmével, mivel mindkét csapatuk lett. Az Obudai Selyemkik 16 leányal ezúttal nem tudták megismételni korábbi eredményüket, s így a harmadik helyre szorultak.

Verseny- KÖZBEN

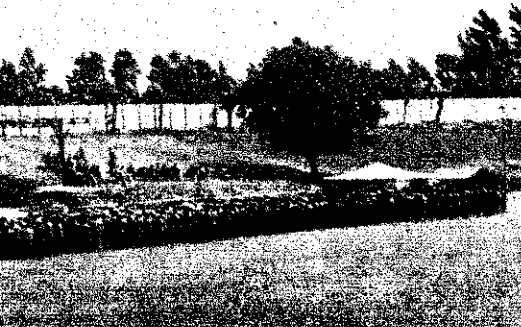

A látványosi vetélkedésen a XI. kerületiek szerezték a legtöbb elsőséget. Ez érthető is, hiszen olyan tapasztalt rajokat vonultatnak fel, mint pl. a Beloiannisz, a Dohánygyár, a Gamma és a Budai Lenfonó csapata.

A verseny sikeréhez jelentősen hozzájárult a szervező és értékelő bizottságok szakemberi munkája is. Érdekessége volt a versenynek, hogy az új távolabbi kerületbeliek is felkeresték — feltételezhetően egy kis „puhatalózás” céljából...

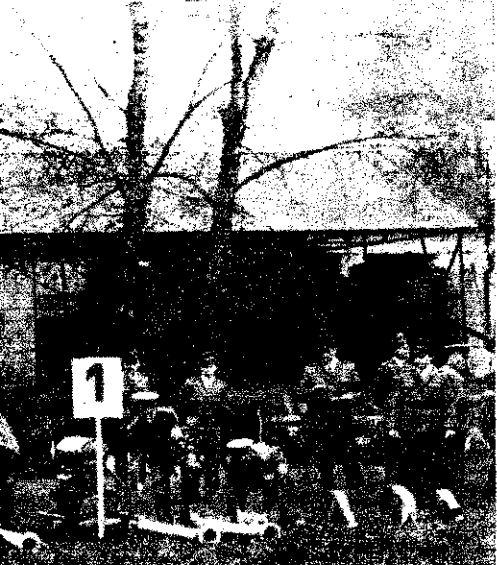

A Kőbányán rendezett versenyen szerepelt csapatok többsége is beváltotta a hozzá fűzött reményeket. Külön meglepetést keltett számos „új” — első ízben versenyző — csapat várakozáson felüli szereplése. Ezek közül feltétlenül említésre méltó a Zuglói Költőtárgyár női csapata, amely nemcsak elméletben, de a gyakorlatban is kiválóan szerepelt, és így elsőséget szerzett.



A szentesi járás Csongrádon megrendezett versenye nemcsak szervezettségben, hanem színvonalban is feléri egy megyei versennyel. S hogy ez így sikerült, az nem utolsósorban a járási és a városi tanács vezetőinek érdeme. Elismerés illeti ugyanakkor a versenyző csapatokat is, mivel valóban minden tőlük telhetőt megtettek a siker érdekében.



Láttuk-hallottuk-TAPASZTALTUK

Aminek a Jövő Tsz-ben sem lehet „jövö-je”: Takarmányhegy az istállónál és a dohányszárító, amelynél még egy vízeshordót sem találtunk...



Igy nem lehet!

Képeinket nem azért készítettük az ácsi Jövő Termelőszövetkezetben, mert rendkívüli eseményt ábrázolnak. Nem titok, hogy szerte az országban még sokáig „gyönyörködhetünk” majd ilyen látványokban. Kétszeresen is nehéz feladatot jelent tehát, hogy a megnövekedett tűzveszély elhárítása érdekében az ilyen nehéz körülmények ellenére is megtegyünk minden tőlünk telhetőt.

Az alosztályparancsnokság illetékesei, sajnos, nem így gondolkodnak. Az immár négy esztendeje működő termelőszövetkezetnek például még tűzrendészeti határozata sem volt, amikor arra jártunk. Hogy miért, arra többféle magyarázattal is szolgáltak, de nem tartjuk szükségesnek, hogy mentegetőzéseiket részletezzük, mert az érvelésük meglehetősen sántít.

És ez annál is inkább nyugtalanító, mivel a község másik két szövetkezetét sem ellenőrzik rendszeresen. Az egyikben tavaly januárban, a másikban pedig tavaly júniusban voltak utoljára. Tapasztalatainkról terjedelmes jegyzőkönyvet készítették, de hogy volt-e valami eredménye ennek, aligha adhatnánk igenlő választ.

A bárán diak női és férfi ifjúsági raja

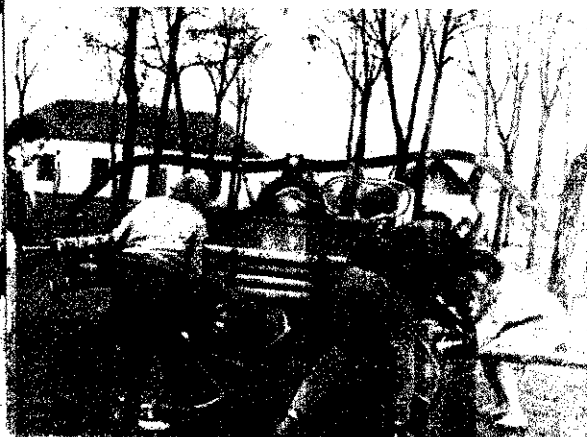

A község határozataiban lapozgatva, szemünkbe ötlött három jegyzőkönyv, amelyet a helyi művelődési otthon évi ellenőrzései alkalmával készítettek. Az egyéb szakszerűtlenségektől eltekintve, különösen elszomorító, hogy az alosztály tűzrendészeti évről évre lényegében ugyanazokat a könnyen megszüntethető szabálytalanságokat jegyzőkönyvezik, és ebbe bele is nyugszanak.

Bár a papír türelmes, mégis úgy gondoljuk, hogy semmi szükség az ilyen látogatásellenőrzésekre, hiszen nem az a fontos, hogy a statisztika szép legyen, hanem hogy a tűzveszélyt — a tőlünk telhetően — valóban minimálisra csökkentsük. Ezt viszont az ilyen felületességgel és káros „nagyvonalúsággal” nem oldhatjuk meg.

Ha netán elmulasztották volna...

Nem tudjuk, hogy a vendégcsapatok egy kis tapasztalatcserére is felhasználták-e a bárán di versenyt, ezért esetleges mulasztásukat ez úton kívánjuk pótolni. Az itteniek ugyanis valóban értenek ahhoz, hogy a testületi életet igazán vonzóvá tegyék a helybeli fiatalság számára. Kiváló parancsnokuk, Dely Antal — Szilágyi Alajos tanácselnök megértő támogatásával — nagyszerű gárdát kovácsolt össze. Színvonalas és érdekes kiképzési munkájuk és területfelelősi ténykedésük csupán egyik, de igen jelentős része a testület tevékenységének. Erről tanúskodik, hogy kézilabda- és röplabda-csapatuknak egyaránt nagy híre van a környéken, színjátzó gárdájuknak és tánc-csoportjuknak pedig nem csupán produkciója kiváló, hanem a műsorválasztása is példamutató. Az elmúlt években például Mikszáth-, és Heltai-művekkel arattak emlékezetes sikereket.

Csókás Irén, a kedves fiatal pénztáros büszkén újságolta, milyen szép kis vagyunkájuk van a takarékbán. De hogy mennyi, azt nem volt hajlandó elárulni, mivel attól tart, hogy akkor a tsz-

gyakorlatozás, illetve bevonulás közben



elnök esetleg nem váltja be a ruhavásárlásra tett ígérését...

Egyébként, amikor ezek a sorok jelennek, valószínűleg országjáró lesznek. Többek között Budapestre, a laton környékére, Bajára és Szegedre akarnak ellátogatni. Amennyiben a napos túra megvalósult, arról bizony értesülni fogunk, mivel megígérték, hogy küldenek egy képeslapot a „Magyar Ifjúsági” olvasóinak.



Németh Károly tanácselnök és Csizsigmond, a helyi általános iskola igazgatója évtizedek óta áldozatos munkálkodik Bana község tűzvédelmében. Nagy érdemük van abban, hogy a testület minden tekintetben egyike Komárom megye legjobb üzemeltetésű tűzoltóságának.

Kit kell itt „megnyomni”?

Ezt kérdezte tőlem óvatoskodva hatvan év körüli bácsi az alosztályparancsnokság építési engedélyeket illetően „részlegének” előszobájában. S hogy letlenül se értsem félre, jellegzetes adalokat tett az ujjával, olyan amelyek valószínűleg a világ minden táján a pénz adásának, illetve kapás szándékát, vagy esetleg tényét fejezik ki.

Mit is mondhattam a bácsinak, akinek bár itt él közöttünk —, mégis azt kellett mondani, hogy ha valakinek a kegyeit némi összeg odacsúztatásával megnyeri, kedvezőbbben, gyorsabban intéződik.

— Hát bácsikám — válaszoltam gondolkodás után —, legfeljebb a lincset kell lenyomnia... — Az nagy szemeket merésztett, még a szájának egyik vége is megrándult.

— Igen, igen, — erősködtem —, írodába csak a kilincs lenyomása juthat be.

Ügyfelünk félig értetlen, félig szégyenteljes tekintettel nézett rám, majd lépett az írodába...

Mondanom sem kell, hogy a per pillanatok alatt „rányomták” az akaratát. Amikor távozott, úgy láttam, hogy ha kissé elgondolkozott volna...

JAKAB ZOLTÁN
tű. ftórn.
Dabas



Tóth Mária



Kertész Jolán



Abraham Ferencné



Serecs Irén

NEM CSAK A KÉSZÍTMÉNYEI...



Kléber Antalné, az önkéntes raj parancsnoka...



...és Kovács elvtárs, a gyár tűzrendszefi előadója



Ugye, érdekes ez a gyakorlat? ...



Hol is volt hát a hiba? ...

A gyakorlatot rövid, de alapos értékelés követi



Neve van a Lágymányosi Dohánygyár készítményeinek a dohányosok körében. Ha például Kossuth-ot vásárol az ember, lehetőleg lágymányosít kér a gondolatokban is olvasó trafikostól.

Hogy más nevezetessége van-e — annak nem jártunk utána. Azt viszont tudjuk, hogy amilyen keresettek készítményei a dohányosok részéről, olyan közismert és megbecsült ennek a gyárnak a női önkéntes versenycsapata.

Tíz esztendeje van együtt ez a kollektíva, és — egyikük kivételével — eddig még minden versenyen együtt küzdöttek. Jó néhány év elmúlt azóta, de náluk mindössze csak annyi a változás, hogy férjhez mentek — mert a hivatás iránti lelkesedés tán még erősödött is bennük az esztendők folyamán.

A közelmúltban éppen versenyre készülődés közben leptük meg őket, s akik ott voltak közülük a foglalkozáson, azokat bemutatjuk olvasóinknak. S ha az Országos Tűzoltóversenyen netán valamelyik döntőbe jutott csapat riválisát ismerik majd fel bennük, gondoljanak arra, hogy azért nem olyan könnyű ám egy évtizeden át az első helyen szerepelni: sok szív és munka van e mögött...

— b —



Tegtás Istvanné

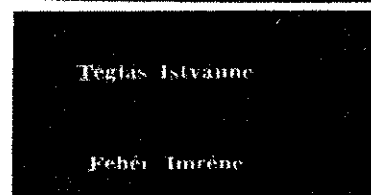

Fehér Imréné



Marton Lászlóné



Fejlesztő szerzőállomány-

II.

A „Magyar Tűzoltó” májusi számában rámutattunk az önkéntes tűzoltóság szerzőállományának gyors iramú fejlődésével együtt járó, sőt növekvő problémákra. Cikkünkben most az önkéntes tűzoltóság gépjármű-karbantartásának legtipikusabb problémájával, az akkumulátorkezeléssel és a karbantartással kapcsolatos problémákkal foglalkozunk.

Fontos feladat: az akkumulátorok kezelése és karbantartása

A probléma felvetését az indokolja, hogy az önkéntes tűzoltóságok gépjárműállományának jelentős többsége Diesel-üzemű. A Diesel-üzemű gépjárművek (Csepel—Diesel) üzemeltetéséhez pedig elengedhetetlenül szükséges a jó állapotban levő s kellően karbantartott akkumulátor. De a gyakorlati tapasztalatok is bizonyítják, hogy az önkéntes tűzoltóságok gépjárműállományának fenntartásánál éppen az akkumulátorok kezelése és karbantartása okozza a legtöbb problémát. Az e téren tapasztalható mulasztás és szakszerűtlenség általában az akkumulátor használhatatlanná válását, tönkremenetelét eredményezi. Az önkéntes tűzoltóságnál meghibásodott akkumulátorok 95 százaléka elektromos szempontból ment tönkre, vagyis látható sérülés, illetve elváltozás nélkül vált hasznavehetetlenné.

Az önkéntes tűzoltóságok jelenlegi körülményei között érthetően zavaróan hat, hogy egy akkumulátor használhatóságát vagy használhatatlanságát csak műszeres vizsgálat és gondos tanulmányozás alapján lehet eldönteni. Indokolt tehát, hogy a Csepel-Diesel járművel ellátott önkéntes tűzoltóságok gépjárművezetői a legnagyobb gondossággal végezzék a gépjárművek akkumulátorjainak kezelését és karbantartását. A

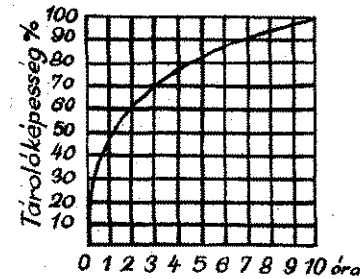

1. sz. ábra

munka elvégzésének ellenőrzése viszont a parancsnokokra és a tanácsi vezetőkre hárul.

A meghibásodások alapvető okai

Az önkéntes tűzoltóságoknál nincsenek biztosítva a szakszerű akkumulátor-karbantartás műszaki és személyi előfeltételei. Sajnos, a felelős vezetők nincsenek tudatában az akkumulátorkezelés jelentőségének és fontosságának, ezért a kérdést nagyon felületesen kezelik. De az önkéntes tűzoltóságok ellenőrzésére hivatott tanácsi és tűzoltósági szervek sem veszik komolyan ezt a lényeges feladatot.

Műszaki szempontból vizsgálva a kérdést a következő megállapításokat tehetjük:

Az akkumulátor-meghibásodások jelentős hányada a szakszerűtlen vagy erőszakolt motorindítás következménye. A problémák vizsgálatával kapcsolatosan éppen ezért frissítsük fel az akkumulátor működésével összefüggő elméleti ismereteinket. Jól tudjuk, hogy egy gépkocsi-akkumulátor tároló képességének értékét az az amperszám fejezi ki, amely akkor adódik, ha a 20 °C-ú kezdeti hőmérsékletű akkumulátort normál áramerősséggel 10 óra hosszat egy útemben kisütjük, miközben a cellafeszültség 2,3 voltból 1,75 voltra csökken. A normál áramerősségen a tároló képesség egytizedét értjük amperben kifejezve. Ez egyben az a legnagyobb áramerősség is, mellyel az akkumulátort kár nélkül tölthetjük, vagy kisüthetjük. A Csepel-Diesel gépkocsi-akkumulátor 90 amperórás, ennek megfelelően 10 órán keresztül megszakítás nélkül képes 9 amper erősségű áramot szolgáltatni, miközben a cellafeszültség 1,75 voltra esik le.

Gondoljunk arra, hogy egy 4–8 °C hőmérsékletű szertárban a motor beindításának első pillanataiban az indítómotor 200–400

amper erősségű áramot vesz fel. Ez az áramfelvétel — bármily rövid ideig tart is — elkerülhetetlenül gyorsítja a gépjármű akkumulátor elavulását, illetve tönkremenetelét. Nézzük csak m. j. az 1. sz. ábrát, amelyen az akkumulátor tároló képességét kisütés időtartamának függvényében vizsgáljuk. Az ábrán látható, hogy ilyen nagy áramerősség mellett az akkumulátor elektromos tároló képessége mintegy századára csökken a gyárilag megadott tároló képességnek.

A fagyponthoz közeli hőmérsékleten — különösen az olyan esetben, ha a nyári motorolajat nem cseréltük fel téli motorolajra — gyakran előfordul az is, hogy az „önindító” csak akadozva tud átforgatni a motort, vagy pedig elakad. Az akkumulátorban min két esetben úgynevezett rövidzárlati áram keletkezik, amelynek áramerőssége a több száz ampert is elérheti és az akkumulátort tönkretelheti.

Lehűlt motor indítását vagy legyengült akkumulátorral a motorindítást (de csak kényszerítő körülmények esetében!) csak úgynevezett szakaszos indítással kíséreljük meg. A szakaszos indítás lényege az akkumulátor lehetőség szerinti kímélése, illetve akkumulátor tönkretételének elkerülése. Ezt úgy érjük el, hogy az indítási műveletet szakaszosan végezzük, azaz az előizzítás után maximálisan 8 másodperc öndindítózást végzünk, majd 15–20 másodperces szünetet tartunk. Ezt megismételhetjük — a legfeljebb négyszer, — amíg a motor beindul, vagy pedig az akkumulátornál bekövetkezik a megengedhető lemerülési jelenség. A lemerülés jelenségét legközvetlenebbül hallás után érzékelhetjük ilyenkor az indító motor kompresszióüteme lelassul. Amennyiben ez a jelenség bekövetkezik, az indítást azonnal abba kell hag-

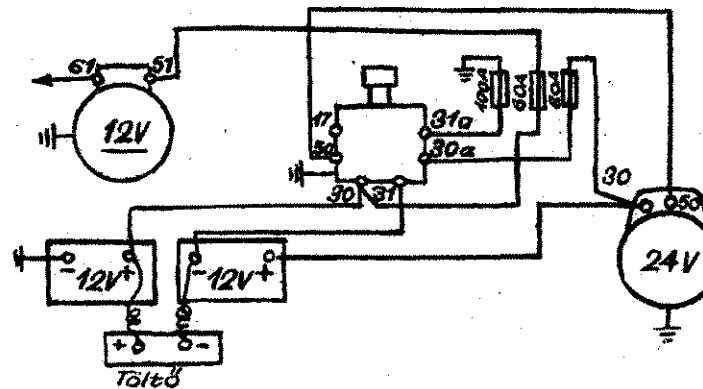

2. sz. ábra

nunk, s az akkumulátort — a később ismertetett módon felköttenünk.

A Diesel-rendszerű gépjármű-motort általában csak szakaszosan kezelt, elektromosan feltöltött akkumulátorral szabad indítani. A gyengén feltöltött, lemerült akkumulátorral való indítás ugyanis a akkumulátort túlságosan igénybe veszi, gyorsítja annak elavulását, sőt, esetleg közvetlen tönkremenetelét okozhat.

Biztosítsuk a karbantartáshoz szükséges berendezéseket!

Egyes önkéntes gépkocsivezetők, szertárosok, parancsnokok tanácsi vezetők — sajnos — könnyen elsiklanak az akkumulátorkezelés igen szorosan meghatározott követelményei felett. Az önkéntes gépkocsivezetők jó néhány szakszerűtlen és káros akkumulátorkezelési módszereket alkalmaz, s elmulasztja a kötelező gondoskodást. Az akkumulátor kezelését, karbantartását és ellenőrzését megnyugtató módon és szakszerűen csak az e célra készített berendezéssel, műszerrel végezhetjük. Kezdetlegesen össze-

— növekvő gondok

eszközökkel ideig-óráig fenntarthatjuk ugyan a Diesel-üzemű ármű akkumulátorait, de az ilyen huzamosabb ideig tartó állag- és működésük is káros.

Az akkumulátorok karbantartásához nélkülözhetetlen berendezések a következők:

1. száraz egyenirányító akkumulátortöltő berendezés (UT-típus);
2. savszívó — sűrűségmérővel;
3. cellavizsgáló és összekötő kábel;
4. öt literes üveggallon (törés ellen védett, desztillált víz tárolására, jól zárható dugóval) és 5 liter desztillált víz;
5. két literes jól zárható, törés ellen védett üvegedény a kén-tárolására. Két liter, 1,285 fajsúlyú (32 Bé.-os) hígított kén-desztillált víz helyett hőlevet vagy esővizet nem alkalmazunk. Nem megfelelő eredetű, házilag hígított (v. sem.) Az akkumulátor tisztántartásához szükséges kéfémosószerrel és vödörrel feltétlenül gondoskodnunk kell!

A felsorolt eszközök beszerzési költsége mintegy 3000 forint. A gyakorlati tapasztalatok azt bizonyítják, hogy ez a befektetés még 2 év alatt megtérül. Nem vitás, hogy a készenlét, a biztonság és a szakszerűség szempontjából a berendezések megléte, valóságszerű felhasználása nagy előnyt jelent. Éppen ezért lényeges, hogy valamennyi Csepel-Diesel gépjárműfecskeendővel el- önkéntes tűzoltóság minél előbb beszerezze ezeket a berendezéseket és műszereket.

Az akkumulátorkezelés legbeváltabb módszerei

Elsősorban a már üzemben levő akkumulátorok kezelésével, karbantartásával és töltésével foglalkozunk. A Csepel-Diesel gépjárművek akkumulátorjainak kötési elrendezését a 2. sz. ábrán láthatjuk be. Láthatjuk, hogy a csatlakozási vázlat szerinti kötés az akkumulátorra kapcsolt áram mindkét akkumulátorgy időben tölti.

Az önkéntes tűzoltóságok figyelembe vétele érdekében, hogy a Csepel-Diesel gépjárműveken az akkumulátorjait kétféleképpen egyszer felülvizsgáljuk és utántöltjük. Az utántöltés az önkiszülés okozta veszteségek pótlására szolgál. Az önkiszülés okozta veszteségek a teljes tárolókapacitás 1 százalékát jelentik naponta.

Az ellenőrzést és az utántöltést a következőképpen végezzük:

1. Ellenőrizzük az akkumulátor rögzítését a gépjárműben, valamint a gépjármű hálózatához való fémes csatlakozásokat.
2. Az akkumulátort szükség szerint tisztítsuk le, s a fémrészre lerakódott sókat melegvízzel vagy gyökérkefével távolítsuk el.
3. A fémrészeket kenjük be savmentes zsírral, ügyelve arra, hogy a zsír ne jusson a kiöntőnyílásokhoz.
4. A celladugókat kicsavarjuk és a gázlevezető nyílásokat tisztítjuk a szennyeződéstől.
5. Ellenőrizzük a savszintet. A savnak 15—40 mm-rel el kell lennie a lemezeket. A hiányzó elektrolitot desztillált vízzel kell pótolni.
6. Havonta egyszer — a soros ellenőrzés alkalmával — cellavizsgáló műszerrel valamennyi cella feszültségét ellenőrizzük. Csak havonta egyszer külön-külön ellenőrizzük minden cellát a savsűrűséget. A jó állapotban levő akkumulátorban — az elektromoson teljesen fel van töltve és helyesen lett felülvizsgálva — a savsűrűség 1,285. Gyengült telepnél a savsűrűség 1,2; lemerült telepnél a savsűrűség 1,12. A hiányzó elektrolitot minden esetben desztillált vízzel kell pótolni. Savutántöltést csak akkor végezzünk szabad eszközölni, amikor valamilyen oknál fogva az elektrolit kifolyt az akkumulátorból. Egyébként ugyanis áll annak a veszélye, hogy az akkumulátort tönkretesszük a savszivárással és gyorsítjuk az elszulfátosodást.
7. Az elektromos utántöltést kéthetenként — ha csak egészen rövid időszakra is — feltétlenül végezzük el. A rákapcsolásnál nagyon vigyázzunk arra, hogy a pólusokat ne cseréljük össze (sajnos elég gyakran előfordul), mert a póluscsera az akkumulátor reménytelenül jelent. Ajánlatos — amennyiben ez nincs meg — hogy mind a töltőkábel, mind az akkumulátor pozitív kapcsait a savszívóval, a negatív kapcsolásokat pedig kék színű jelzéssel lássuk el. Ha a legkisebb kétségünk is van a pólusokhoz, azonosítsuk a problémát. Tudnunk kell, hogy a gépjármű-akkumulátorok pozitív kivezető pólusa általában vastagabb, mint a negatív pólus. Amennyiben ennek az elvnek az alapján nem tudjuk megállapítani a különbözőségeket, akkor a póluskereső papírral

kell elvégeznünk a próbát. (A negatív sarok ugyanis bíborvörös színt vált ki a póluskereső papíron!)

A 90 amperórás Csepel-Diesel rendszerű gépjárművek akkumulátorjainak töltése a rákapcsolás pillanatában 12—12,6 volt. Amennyiben a töltés megkezdésekor az akkumulátor nincsen lényegesen legyengülve, úgy a töltés megkezdése után valamennyi cellában megindul a gázképződés, pezsgés. Ha a gázképződés valamennyi cellában megindult, akkor a töltést abbahagyhatjuk. A lemerült akkumulátorok utántöltésénél mindig a már ismertetett hét pontban foglaltakhoz hasonló módon járjunk el. A leglényegesebb különbség a töltés időtartamában van. Amikor ugyanis időszakos utántöltést végzünk, a legtöbb esetben már félórás töltés után valamennyi cellában megindul a gázképződés, és a töltést be kell szüntetnünk. A lemerült akkumulátornál viszont az előírt áramerősséggel 10—12 órán át kell végeznünk a töltést.

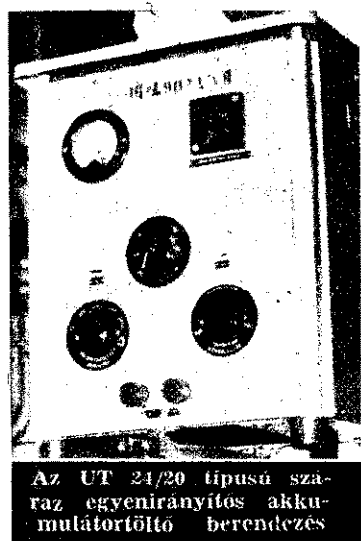

Az UT 21/20 típusú száraz egyenirányító akkumulátortöltő berendezés

Hogyan végezzük a cellavizsgálatot és a felsavazást?

A cellavizsgálatot a következőképpen végezzük: A cellavizsgáló hegyes érintkező csúcsait kézi erővel rányomjuk az akkumulátor két pólusára úgy, hogy tökéletes érintkezés jöjjön létre. Az ép cella kapocsfeszültsége 2,3 voltból 2 voltá esik le a vizsgálat 10 mp-es időtartama alatt. Amennyiben a vizsgálat időtartama alatt a feszültség 1,75 voltá esik le, akkor teljesen kimerült cellával állunk szemben. Ha viszont még ennél a feszültségnél is kisebb értékre esik vissza a feszültségmérő mutatója, akkor a cella teljesen tönkrement, a cellát tehát ki kell cserélni, s az akkumulátort szét kell szedni és meg kell javítani. A lemerült akkumulátor cellára jellemző a savsűrűség alakulása — amennyiben ez 1,1 érték alá esik.

Az új, száraz akkumulátor felsavazását, formálását lehetőleg szakvállalat végezze! Amennyiben ez nem oldható meg, akkor a következő eljárást kell lefolytatnunk. Az utántöltésnél megadottak értelemszerű alkalmazása mellett valamennyi cellában 15—40 mm-re ellepje. A savtöltésre saválló (többnyire üveg) tölcseret kell alkalmaznunk. A fémtölcser használata tilos! Amennyiben a savval megöltött akkumulátor lemezei 5—6 órai állás után megszáradtak magukat, a hiányzó mennyiséget az előírt szint eléréséig a megadott fajsúlyú savval pótoljuk. Ezután rákapcsoljuk a töltést. A töltőáram erőssége a használatos 90 amperórás akkumulátorok esetében nem haladhatja túl a 10 amperot. A töltés folyamán ellenőrizzük az akkumulátor hőmérsékletét. Az elektrolit hőmérsékletének nem szabad meghaladnia a 40 C°-ot. Ha ezt meghaladja, akkor a töltőáram erősségét azonnal csökkenteni kell. A töltés időtartama általában 90—95 óra. A töltést addig kell folytatni, amíg minden cellában bekövetkezik az egyenletes gázfejlesztés.

A töltést nyugodtan befejezhetjük, ha három — egyenként 1—1 órás időközben végzett — mérésnél a sav fajsúlya és az egyes cellák feszültsége többé már nem emelkedik. Ekkor a savsűrűség 1,285, a cellafeszültség pedig 2,6 volt fölött van. A savsűrűséget az előírt szintmagasságnál, a feszültséget pedig töltés közben kell mérnünk.

Cikkünkben ismertettük az akkumulátorok töltésének és kezelésének legfontosabb követelményeit. Véleményünk szerint ezeknek az elveknek maradéktalan megvalósítása feltétlenül hozzájárul az önkéntes tűzoltóságok szerelvényeinek fenntartásánál jelentkező problémák megoldásához.

KESZTHELY ANTAL
tű. alez.



Savszívó — sűrűségmérővel

TANULSÁGOS TÜZESETEK

Egy propán-bután gázipalack robbanásából keletkezett káreset tanulság

A hírközpont riaszt...

Március 30-án 17 óra 57 perckor Rácz Kálmán telefonon bejelentette a budapesti tűzrendészeti osztályparancsnokság hírközpontjának, hogy a XV. kerület (Rákospalota) Sín utca 29. szám alatt propán-bután gázipalack robbanás történt. A robbanás lakástüzet, épületrongálódást okozott, és három személy megsérült.

A hírközpont azonnal riasztotta a IV. kerületi tűzrendészeti alosztályparancsnokság 1-es és 2-es fecskendőjét. A kárhelyre 16 fővel kiérkező egységek egy szabadon álló, földszintes lakóépület három helyiségére kiterjedő felületi égést, s emellett a robbanás következtében keletkezett nagyobb mérvű épületrongálódást találtak. Arról is értesültek, hogy a sérülést szenvedett 3 személy időközben orvosi kezelésben részesült — illetve a mentők már a kórházba szállították őket. A kárhely felderítése után puttonyfecskendővel és kézi szerszámokkal megkezdték a tűzoltást.

A kivonult egységek őrséparancsnokának visszajelzése alapján a budapesti tűzrendészeti osztály vizsgálati csoportjának egyik tagja is kivonult a kárhelyre a vizsgálat lefolytatása céljából.

A kárhely

A XV. Sín u. 29. szám alatti lakóépület szabadon álló előkertes beépítésű ikerház, földszintes téglalapú épület. Az épület földeme-

borított gerendafödém, alsó oldalán nádasza és vakolva, felül feltöltéssel. Tetőzete fedélszékes nyeregretető.

A lakóépületben levő kémények jó állapotúknak látszanak. Az épület nyílászárói (ajtók és ablakok) fából készültek.

A vizsgálati előadó kiérkeztekor a kivonult egységek puttonyfecskendővel és kézi szerszámokkal oltották a konyhában, a főzőfülkében és a fürdőszobában az égő bútorokat, ajtókat és ablakokat. Az égések túlnyomó része felületi égés volt (1. sz. kép).

A beavatkozáskor meg kellett bontani a főzőfülke és a fürdőszoba közti benyíló felületi födémét, mivel a tüzeset és a robbanás következtében a vakolat leszakadt, a födém megsérült és a padlástérből is füst tört elő (2. sz. kép).

Az oltási munkák során az alkalmazott taktika következtében lényeges vízkár nem keletkezett.

Mitől keletkezett a tüzeset és a robbanás?

Az előzményekhez tartozik, hogy a XV. kerületben a propán-bután palackokat a helyi elosztó telepről szállítják ki a fogyasztókhoz, és a kiszállítással egyidejűleg bevonják az üres palackokat. A helyi elosztó telep a központi töltő telepről kapja a feltöltött palackokat, a leadott üres palackokat pedig a helyi elosztó telepről beszállítják a központi töltőtelepre.

A központi töltőtelepen mérlegeléssel ellenőrzik a feltöltött palack töltési súlya majd a palack lezárt szelepére vakfelcsavarása után a szeleprést vízbe vizsgálják (ez az ún. vízpróba). Így ellenőrzik, hogy a palack szivárgásmentesen kerüljön forgalomba. A palackot ezt követően ellenőrző mérésnek vetik alá, és csak ezután szállítják ki a helyi elosztó telepre.

A töltési technológia szerint a szivárgásmentességet főképpen a tömítő anyaggal ellátott vakanya biztosítja. Ez természetesen is, hiszen a további szállítás, illetve a felhasználás közben a gázipalack szelepe megnyílik, és ekkor — ha a vakanya nem zár megfelelően — gázszivárgás lép fel. A mozdított esetben is megnyílt a szelep éppen emiatt a vakanya eltávolítását megkezdődött a gázszivárgás.

A káreset napján Bagi Mátýásné 11 éves üzemi adminisztrátor, XV. (Rákospalota) Sín u. 29. sz. alatti lakos részese — csere alapon — egy 11 literes propán-bután gázipalackot szállítottak ki. A palackot, amelyet a szállítók a szomszédnővel, le, Baginé — munkájából hazaeviszte — az esti órákban áthozta a szomszédnő, hogy üzemeléshez előkészítse, az a gázrezsóhoz csatlakoztassa. A gázipalackot a gázrezsó a főzőfülke benyílójában elhelyezve — a helyszínrajz szerinti elhelyezésben.

A gázrezsó és a gázipalack összekapcsolását megelőzően a főzőfülkében üzemeltetett volt a helyszínrajzon 3-as számmal jelölt kétlapos villanyrezsó. A rezsó jobbik főzőlapja még a vizsgálati előadó kiérkeztekor is forró volt, kapcsolója a főzőlapon 0 állásra volt állítva. (A rezsó a főzőlapra volt kapcsolva!) A főzőlap viszont a főzőfülke szerelt fűtőtest hatására — a robbanás időpontjában bizonyára még feltöltött volt. Bagi Mátýásné kihallgatásánál egyébként el is ismerte, hogy a gázszivárgás elhárítására a gázszivárgás elleni készlet felszerelése előtt a villanyrezsót használták, sőt mások is előfordult, hogy a gáz- és az elektromos főzőlapot egyidejűleg használták.

Tompa dőrej hallatszott

Baginé elmondása szerint a gázipalackot — amelyet a helyszínrajz szerinti elhelyezésben — lecsavarta a vakanya, mire süvítő hang kíséretében kifújta a gázt. Ekkor el akarta zárni a palackot, de a gáz az erősen süvítő hanggal kitörő gázmelegmél, az orsós szelepet a nyitási irányba forgatta el. Így hát minél in-

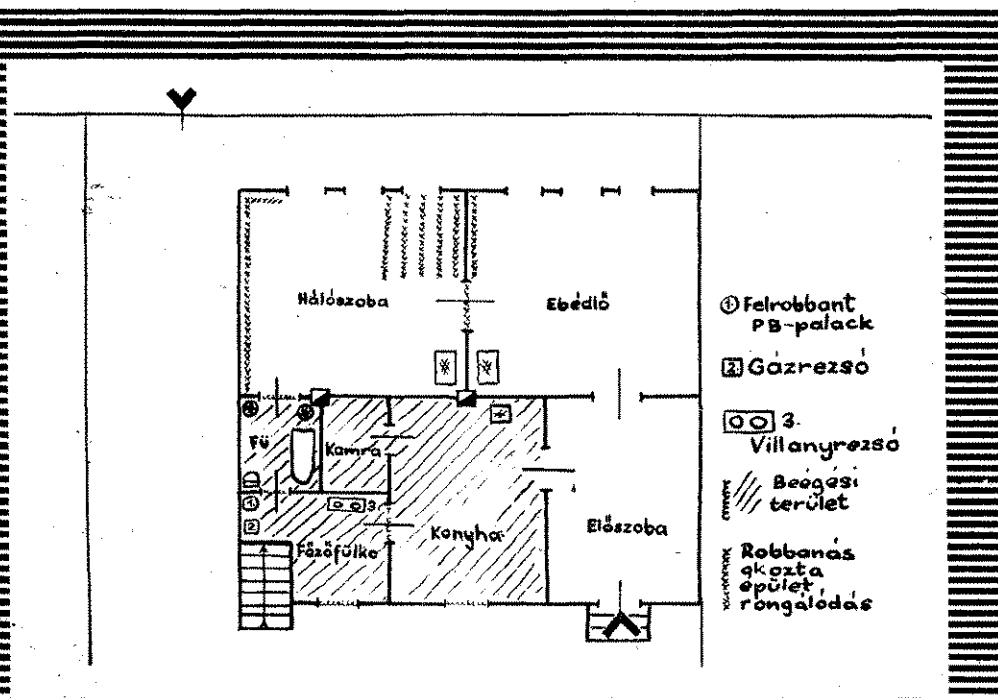

akarta zárni, annál jobban kinyitotta a elepet, és annál erősebb süvöltő hanggal rt elő a gáz. Végül az orsós szelepet telen kihajtotta. Amikor látta, hogy a gáz-lackot nem tudja elzárni, szolt az otthon rtózkodó gyermekeinek — a 16 éves Ilo-inak és a 13 éves Katalinnak (mindketten nulók) —, hogy nyissák ki az ajtókat és lakokat, hogy a gáz kihúzódjön. A PB-iz — mivel kb. kétszer nehezebb a leve-inél — az ablakszint magasságáig feltöl-tte a helyiséget. A villanyrezsó valami-el alacsonyabban volt, ezért, amikor a iz magassága elérte a villanyrezsó szint-t, annak áttüzesedett fűtőtestjétől be-bbant. A szemtanúk állítása szerint a



akóépület ablakain villámlásszerű fény és áng csapott ki, és tompa dőrej volt hall-ató. A három személy a robbanáskor a özöfűlkében, illetve a konyhában tartóz-odott, így érthetően sérüléseket szenvedett. A sérülések ellenére mindhár-nan saját lábukon mentek el az orvoshoz: Baginé és Ilona az SZTK-ba, Katalin pe-lig a közelben lakó orvoshoz. Az első-egély után a kihívott mentők mindhármu-akat kórházba szállították. A gázpalackból ciáramló gáz a robbanást követően fák-yaként égett. Lángja nekivert a palacktól kb. 20—30 cm távolságban levő — a fürdő-szoba felé átjárást biztosító — ajtónak, illetve az ajtótoknak, majd innen a láng visszaverődött a palackra. A palack né-mány perc múlva feltüzesedett, a palástja elpúposodott, majd kb. 50 cm²-es terüle-ten felszakadt (3. sz. kép). A szemtanúk ekkor ismét villanást és dőrejt észleltek. — Itt jegyezzük meg, hogy a kihallgatott ta-núk határozottan és egymástól függetlenül két egymást követő villanásra és dőrejre

Felszakadt a palack

Bagi Mátyásné a karján és az arcán I. fokú, 10%-os, Ilona a karján, az arcán s a lábán II. fokú, kb. 20%-os, Katalin pedig a karján, az arcán és az altestén I—III. fokú, 40—50%-os égési sérüléseket szenvedett. A sérülések ellenére mindhár-nan saját lábukon mentek el az orvoshoz: Baginé és Ilona az SZTK-ba, Katalin pe-lig a közelben lakó orvoshoz. Az első-egély után a kihívott mentők mindhármu-akat kórházba szállították. A gázpalackból ciáramló gáz a robbanást követően fák-yaként égett. Lángja nekivert a palacktól kb. 20—30 cm távolságban levő — a fürdő-szoba felé átjárást biztosító — ajtónak, illetve az ajtótoknak, majd innen a láng visszaverődött a palackra. A palack né-mány perc múlva feltüzesedett, a palástja elpúposodott, majd kb. 50 cm²-es terüle-ten felszakadt (3. sz. kép). A szemtanúk ekkor ismét villanást és dőrejt észleltek. — Itt jegyezzük meg, hogy a kihallgatott ta-núk határozottan és egymástól függetlenül két egymást követő villanásra és dőrejre

emlékeztek. A két jelenség között a tanúk állítása szerint 3—5 perc telt el.

A berobbanások következtében a kony-hában, a főzőfűlkében és a fürdőszobában meggyulladtak az éghető anyagok. Ezekben a helyiségekben a kivonult tűzoltóegysé-gek meglehetősen kiterjedt felületi égést találtak, amely azonban — éppen a gyors kivonulás és eredményes beavatkozás kö-vetkeztében — nem tudott mélységében kifejlődni.

Súlyos épületrongálódás

A tűz a személyi tulajdonban kb. 3500 forintos kárral járt, azonban a berobbaná-sok a tüzeset mellett súlyos épületrongáló-dásokat is okoztak. Így pl. a még ki nem nyitott ablakok üvegezése kitörtött, s erő-sen megsérült a főzőfűlke feletti födém, valamint a hálószoba födeme is. A robba-nások ereje megemelte a födémeket, amely körben levált a faltól. A hálószobában 3 m²-es területen leomlott a mennyezet vakolása, s a borított gerendafödém fa-gerendázata és deszkaborítása is megrop-pant. Ezen kívül a berobbanás ereje össze-törte a háló és ebédlő közötti kétszárnyú faajtót is. A robbanások következtében az épületben kb. 20 000 Ft-nyi épületrongá-lódási kár keletkezett.

Nem a vállalat a hibás!

A vizsgálat alkalmával magától értető-dően tanulmányozás tárgya lett, hogy a fo-gyasztók részére milyen biztonsági előírá-sokat alkalmaznak a PB-gázpalackok keze-lésével kapcsolatban.

A PB-gázberendezést vásárló személyt a berendezés kezelésére vonatkozóan a forgalomba hozó vállalat mindenkor ki-oktatásban részesíti. 1956-ig szakmunkás oktatta ki a vásárlót, s a kioktatás be-fejezésével visszakérdezte a használati előírásokat. Ezután a vásárló aláírta a kötlevelet, amely magában foglalta a kezelési utasításokat is. A vásárló emel-lett a részletes (szöveges és ábrás) keze-lési tájékoztatót, valamint a biztonsági előírásokat tartalmazó táblát is megkap-ta.

A forgalomba hozó vállalat közgei 1956 óta minden új fogyasztó bekapcso-lásánál a helyszínen adják át a beren-dezést, és ez alkalommal kioktatásban részesítik a fogyasztót. A vizsgálat alkalmával megállapítást nyert, hogy Bagi Mátyásné 1947 óta rendelkezik PB-gáz-berendezéssel, így tehát részesült kiokta-tásban, és tekintve, hogy kb. havonként cserélnék palackot, az azóta eltelt idő-szak alkalmával végrehajtott nagyszámú palack le- és felszerelés következtében Baginé kellő mértékben elsajátíthatta a berendezés kezelését.

1950 óta egyébként a forgalomba hozó vállalat ellenőrei félévenként a helyszí-nen — a fogyasztónál — ellenőrzik a be-rendezések üzemelési körülményeit. Ter-

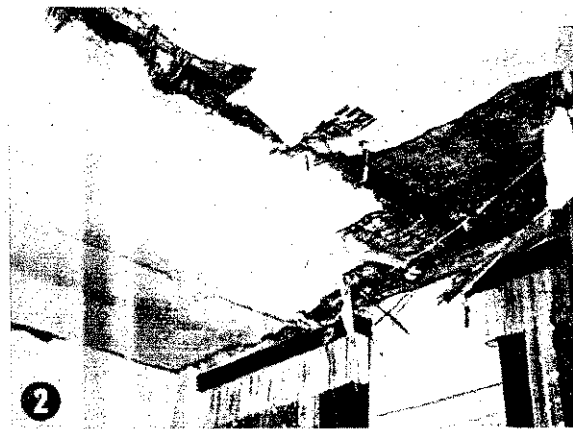

mésztesen ilyen alkalmakkor is felhív-ják a fogyasztók figyelmét a biztonsági előírások betartására.

A forgalomba hozó vállalat által ki-adott kezelési tájékoztató részletesen ki-tér a gázszivárgás, vagy a gázömlés ese-tén tanúsítandó magatartásra, valamint felhívja a figyelmet az ilyen alkalommal a nyílt láng vagy akár szikra hatásá-nak súlyos veszélyességére.

A káreset tanulságai

Az ismertetett PB-gázpalack robbaná-sánál a berendezést üzemeltető Bagi Má-tyásné az alábbi szabálytalanságokat kö-vette el:

1. A gázberendezés üzembehelyezése előtt nem győződött meg arról, hogy az üzembehelyezéskor előfordulható gázöm-lésre való tekintettel nyílt láng, esetleg szikrázó vagy izzó berendezés ne legyen üzemeltetve, mivel az robbanást ered-ményez.

2. A gázpalack-szelep vakanyjának lecsavarása előtt elmulasztotta, hogy meggyőződjön a szelep zárt helyzetéről. (A szelepkeréken egyébként maradandóan fel van tüntetve a nyitás és zárás iránya!)

3. A vakanya lecsavarása után a gáz-ömlés bekövetkezésekor elzárás helyett teljesen kinyitotta a szelepet. (Ez a te-vékenység a gázömléskor bekövetkező ijedtségnek és határozatlanságnak tulaj-donítható!)

Ez a káreset is igazolja, hogy a PB-gázberendezések használatánál a fogyasztóknak mindenkor nagyfokú óvatossággal kell eljárniuk, mivel a biztonsági előírá-sok legkisebb mértékű megszegése is igen súlyos következményekkel járhat.

Papp Sándor
tű. szds.

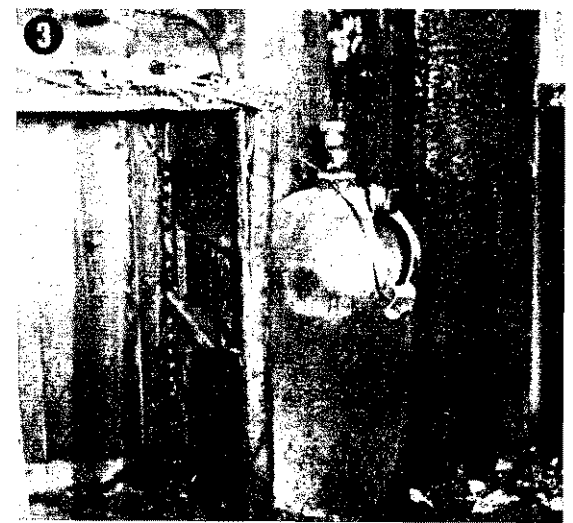

A korszerű fűtési módok elterjedésének okai

Ismeretes, hogy a helyesen tervezett lakó- és középületek korszerű fűtést igényelnek. Ennek egyik alapvető követelménye — a tüzelőanyag fajtájától függetlenül — a központi fűtés. A helyi (kályha-) fűtés ma már nem a legalkalmasabb fűtési mód, mivel a viszonylag kompaktan kialakítható alaprajzú (köz- és lakó-) épület jellegű magasház) létesítmények falazott vagy előregyártott termofór kéményei sok helyet foglalnak el, sőt, a létesítmény funkcióját is gyakran megzavarják.

A kályhafűtés esetén a kémények, illetve a kéménycsoportok előregyártásával is foglalkoznak a szakemberek. Ennek egyik változata a gyűjtőkémény-blokkokból (termofór) emeletmagas előregyártott elem készítése. Eddig általában konvekciós központi fűtéseket alkalmaztak radiátor-hőleadókkal. A nagyelemes építési rendszerekbe célszerűen illeszthetők be a különböző sugárzó, illetve kombinált sugárzó — konvekciós — fűtési rendszerek.

A Szovjetunióban befejeződtek a csőkigyó-betétes beton fűtőtestekkel kapcsolatos kísérletek. Angliában a padlófűtés különböző módzataival is foglalkoznak. Az újabb fűtési módok egyike a tartalék-légtűtés (Domotherm), amelynél egy központi helyről, a földem alatt készített rabc-csatornákon keresztül lehet befűjni a meleg levegőt az egyes helyiségekbe. A fűtés villanykapcsolóval indítható, illetve kikapcsolható. A tartalék-légtűtéssel kapcsolatos kísérleteket Pécsen már nálunk is megkezdték.

Az újszerű fűtési módok bevezetésénél tudnunk kell, hogy azok létét alapvetően a hőtechnikai szempontok indokolják. Így pl. a kisebb térfogatsúlyú építési anyagokból készített nagyelemes határoló szerkezetek hőtechnikai szempontból másképpen viselkednek, mint a hagyományos határoló szerkezetek. Ennek megfelelően tehát a nagyelemes lakóházak határoló szerkezeteitől megkövetelhető hőtechnikai követelményeket is újonnan kellett kialakítani.

A gázberendezések tervezése során a tervezőnek néhány fizikai és fiziológiai törvényszerűségeit is feltétlenül szem előtt kell tartania, amelyek a fűtéstechnikában alapvető jelentőségűek. Egyik ilyen tényező a fűtendő helyiségek hőszükségletének helyes kiszámítása, figyelembe véve a hőelnyelést, amely az anyagok gyulladási pontjával szoros összefüggésben van, továbbá a hőátvitelt, valamint az embernek a meleggel szembeni beállítottságát. A szakemberek véleménye szerint — ahogy erről a „Deutsche Klempler-Zeitung” 1961. évi egyik száma megemlékezik — a külső falra szerelhető kémény nélküli fűtőberendezés komoly szerephez jut a fűtéstechnikában. A földgáz elterjedésével a gázfogyasztás súlypontja érthetően a fűtés felé tolódik. A gázfűtésnél természetesen állandó fűtést is lehet alkalmazni, a gázfűtés előnye azonban elsősorban a periodikus üzemeltetéssel — rövid fel-fűtési idővel, pontos szabályozhatósággal és főként az „üresjárás” veszteségek teljes és tökéletes kikapcsolásával — magyarázható. Egy másik fontos szempont, hogy a gáznak — mint „nemes energianak” — fűtési célra való felhasználása előnyös. Hőt nyerni ugyanis elégetés (oxidáció) által csak gáz alakban lehetséges — ez fizikai törvény! A szilárd és a folyékony tüzelőanyagot először több-kevesebb munkával gázzá kell átalakítani. A gáznál ezek a kedvezőtlen — szállítás, előkészítés, tárolás stb. — tényezők nem érvényesülnek.

A kémény nélküli gázfűtőberendezést is a korszerűség és a gazdaságosság szempontjai alapján hozták létre. A fűtőberendezés műszaki jellemzőit a következőkben ismertetjük.

Rendszere és beépítése

A fűtőberendezés elsősorban középületek irodáinak és lakóépületek (normál és középmagas) lakószobáinak fűtésére szolgál. A fűtőberendezés rendszere zárt égésterű, külsőfali, kémény nélküli bimetal biztosítású fűtőtest. (V 36 típus.)

Méretei:

A = 700 mm	hatásfoka kb. 85%
B = 265 mm	fogyasztása kb. 1,1 m ³ városi gáz/h
C = 784 mm	súlya 38 kg

A fűtőberendezés égéstere a lakótértől légmentesen elzárt, illetve tömített. Minthogy kéménytestet nem kell biztosítani hozzá, csak külső körítő falhoz (elem, blokk stb.) kell csatlakoztatni. A hatásosabb hőkiegyenlítés érdekében célszerű, ha a berendezést az ablak alatt helyezjük el. Az égéshez szükséges levegő a

helyiség határoló falán át csövön keresztül közvetlenül a kályhából áramlik az égésterbe; a gáz-égéstermek pedig egy csövön — az előbbivel párhuzamos — csövön keresztül jut a külső térbe. A készüléknek bimetalos gyújtás-biztosítása van, s a gáz-égéstérrel való gyújtása tűzköves kézi működtetésű szikragyújtással történik.

Működtetése

A 265 mm széles borítólemez alsó részén — a véletlen káros ellen biztosított módon — a forgatógomb 0 állásra van állítva. A berendezést gázgyújtó működteti. Üzemeltetéskor először a berendezés előtt levő csapot teljesen kinyitjuk, azután a forgatógombot benyomjuk, és a gyűjtőállásba elforgatjuk. A gyűjtőlángot az előbb említett szikragyújtóval gyújtjuk. Az órláng a forgatógomb további elfordítása után gyullad. A bimetal kb. 15 mp eltelte után az órlángtól felmelegszi a főgáz szelepet. A főgáz szeleztéke a forgatógomb nyitott állásba való helyezésekor kinyílik, és a pillanatleg gyulladnak a gyűjtőlángtól. A főgáz meggyulladásáról a kéményablakon benézve győződhetünk meg. Amennyiben a helyiség elérte a kívánt hőfokot, a további üzemelés célszerűen kisebb hőfokra állítható. A kisebb teljesítményt az állítókorong teljes állításával szabályozhatjuk. Amennyiben a készüléket hosszabb időre akarjuk kikapcsolni, a korongot a gyűjtőállásba 0 pontig kell elfordítanunk. A 0 állásnál az ór- és gyűjtők kialszik. Ezután a gázvezeték csapját is el kell zárunk. A következő gyújtást csak 2 perc elteltével szabad megismételni.

A főgáz begyújtására a gyűjtőláng szolgál. A gázszelep a biztosítás révén egyébként zárva van, úgyhogy még a kinyitás esetén sem áramlik ki a gáz a főgázra. Abban az esetben viszont, ha az órláng felmelegíti a biztosító szelepet bimetalját, a szelep kinyílik, és a gáz a csap nyitott állásában a főgázba áramlik, s a gyűjtőláng hatására meggyullad. Fontos tudnunk, hogy a gázkezelés üzemeltetése során gyújtási zavarok is előfordulhatnak: nemcsak az ember, hanem a készülék is gyújtásra van ugyan (felvillámlás szerűen), de az a gyűjtőlángot nem tudja begyújtani. Az esetben csupán a tűzköves elfogyása lehet az oka, az utóbbinál viszont a zárva tartott gázvezeték. Előfordulhat olyan eset is, az előbb említett zavarok nem tapasztaljuk, és a gázberendezést mégsem tudjuk üzemeltetni. Ilyenkor levegő szorult a készülékbe. Ebben az esetben kb. 20 másodpercig gyűjtőállásba fordítanunk a korongot, hogy a levegő kiszoruljon a rendszerből. Ezután megismételjük a gyújtást. Fontos tudni: a rendszer beszabályozott állapotán változtatni nem szabad, minden esetben csak szakember végezheti. A berendezés tisztítását egyébként a burkolat eltávolítása révén könnyen elvégeztethetjük.

Szerelése

A friss levegő be- és a füstgázok elvezetésére szolgáló cső a fal keresztmetszetének megfelelően burkoló fémdoboz körül. A burkoló fémdoboz a fal külső síkját kb. 20 cm-rel haladja meg. A burkolatot a fal külső síkjában alumíniummal zárja le. A készüléket csak olyan helyen szabad elhelyezni, ahol a friss levegőt bevezető cső alsó ele és a —10 cm-es, illetve a 0,00 cm-es szint közötti távolság a 30 cm-t, illetve a 20 cm-t haladja. Abban az esetben, ha a friss levegő-cső tengerszint —10 cm-es szint közötti távolság 2 m-nél kevesebb, akkor alumínium rácsra még egy biztosító védőrácsot is fel kell szerelni. A készülék fűtőelem és a külső rács között 8 cm-es távolságot kell biztosítani. A védőrács-elem lyukait 10 cm²-re kell kialakítani, ami gyakorlatilag 3×3 cm-es területnek felel meg. A füstgázok egyébként a felső (keskenyebb) csövön keresztül áramlanak a szabadba, a friss levegő pedig az alsó (szélesebb) csövön át érkezik az égésterhez.

A készüléknek a tápláló vezetékre való rákapcsolása gondosságot igényel, mivel a szelepházban fellépő feszültség leges deformációkhoz, sőt kedvezőtlen esetben töréshez is vezethet, ami lényegileg megakadályozza a gázkezelék üzemeltetését. A készüléket a fűtési kívánt helyiségben csak a megfelelő ember kapcsolhatja a gázvezetékhez, aki az üzembehelyezést követően megfelelő képzettséggel rendelkezik. A szerelés során fordulhat, hogy a magassági méretek vonalán differenciák alakulnak. Ilyenkor kiegyenlítő tömítődarabot kell alkalmazni. Az alkalmazott tömítőanyag csak ólom vagy vörösréz lehet. A csőkövetkezők egyébként tartós tömítést kell biztosítani.

Amennyiben a füstgáz-cső közepvonala a kéményt burkoló doboz felső szélétől több mint 110 mm-re van, a készülék működésében zavarok jelentkezhetnek. Egyébként a burkolódoboznak nem szabad kiállnia a határolófal síkjából, sőt a külső vakolt síktól — mivel sokszor a nemes vakolatok esetén, a durvabb lalékanyagok alkalmazása miatt a vakolat vastagsága megnő — gy-két cm-rel beljebb kell végződnie. Lényeges tudnivaló, hogy külső falon jelentkező nyílás felett semmiféle épületrész, illetve pületelem ne ugorjon a külső falsík elé, mert ez a huzatviszonyokat nagyon lerontja és zavarja a füstgázok eltávozását. A burkolódoboz beépítéséhez egyelőre csak cementhabarcs alkalmazható.

Az alkalmazás feltételei

A Fővárosi Gázkészülékek Gyártó Vállalatnál készített gázfűtőberendezés prototípusát a BM OTP megelőző tűzrendészeti szempontból azzal fogadta el, hogy a készülék alkalmazhatóságának feltételeit — a helyiségek tűzveszélyességi csoportjától függően — a tűzrendészeti hatóságok esetenként kötelesek meghatározni. Ahhoz, hogy ezt a kívánalmat egyértelműen teljesíthessük, sztaban kell lenniük egyes megelőző tűzrendészeti követelményekkel. Azonban még mielőtt ezekre rátérnénk, felhívjuk a gyelmet a következőkre: Hazai és külföldi viszonylatban ma-pszág gyakran alkalmaznak különféle éghető építési anyagokat. Alkalmazásukra a külső és belső burkolatoktól egészen a hőszigetelésig sor kerül. Az építési anyagok és szerkezetek korszerűsítési folyamatát tűzrendészeti szempontból megakadályozni nem lehet, de ez nem is lenne célszerű — inkább a kapcsolatos tűzrendészetet kellene kísérletek alapján mielőbb kialakítanunk.

Tűzrendészeti szempontok

1. A fűtőberendezés zárt égésterűnek minősül. Az égéster és gyújtóláng a helyiség terétől légmentesen el van zárva. Tekintettel arra, hogy a belső köpeny felületi hőmérséklete kb. +230 °C, külső köpeny pedig kb. +70—80 °C, nem alkalmazható a fokozottan robbanás- és tűzveszélyes helyiségekben: ahol az anyagok robbanása és meggyulladás bekövetkezhet; a folyadék gőzének robbanási hőmérséklete +21 °C vagy ennél alacsonyabb; a folyadék gőze és a gáz sz gyulladási határa a levegő térfogatához viszonyítva 10% vagy ennél kisebb; ahol robbanásveszélyes keverékek vagy por-robbanás keletkezhet; továbbá tűzveszélyes helyiségben, ahol a lyadék gőzének zárttéri robbanási hőmérséklete +55—300 °C. — Nem alkalmazható továbbá olyan helyen sem, ahol a robbanásveszélyes és tűzveszélyes gőz vagy gáz a külső fal nyíláson keresztül a fűtőberendezés belső rébe hatolhat, s ennek következtében a berendezés felrobbanhat, illetve a fűtött teret berobbanthatja.

2. A fűtőberendezés ismertetése során említettük, hogy ha a gyújtólángot a szikra nem képes meggyújtani, akkor gázáramlás következhet be a külső tér felé (ami kb. egy másodpercen belül 1 kcal-át jelent), feltételezve, hogy a gázvezetékek csapját előzőleg nyitottuk. Eppen ezért olyan térbe, ahol a külső fal nyíláson a gáz egy zárt térbe áramolhat (fedett légudvar és akna stb.) építeni nem szabad.

3. Maximális teljesítőképesség esetén a fűtőberendezés felületi hőfoka kb. +70—80 °C. Ezért a beépített és szabadon álló, éghető anyagú vagy műanyag bevonatú berendezés és a fűtőberendezés egymással szemben levő párhuzamos oldalai között legalább 10 cm-es távolságot kell biztosítani. Ezt a távolságot az éghető hűletek nem éghető (MSZ 595. MSZ 14800) anyagból való elválasztásával csökkenthetjük.

4. Az alkalmazott falvastagságtól függően a fűtőberendezést ak ablak alatti parapéd-falba helyezve vagy az előtt (falsík) be nem álló módon lehet beépíteni. Mindkét esetben a fűtőberendezés perforált és a textília egymással szemben levő párhuzamos felületei között legalább 10 cm-es távolságot kell biztosítani. A fűtőberendezés textília előtti beépítése esetén is biztosítani kell ezt a távolságot.

5. A maximális teljesítőképesség esetén a lábazati — padozattal párhuzamos — rész felületi hőfoka kb. +60 °C. A fűtőberendezést ezért csak fokozottan zálló (MSZ 595., MSZ 14800) jzat közbeiktatásával szabad ég-

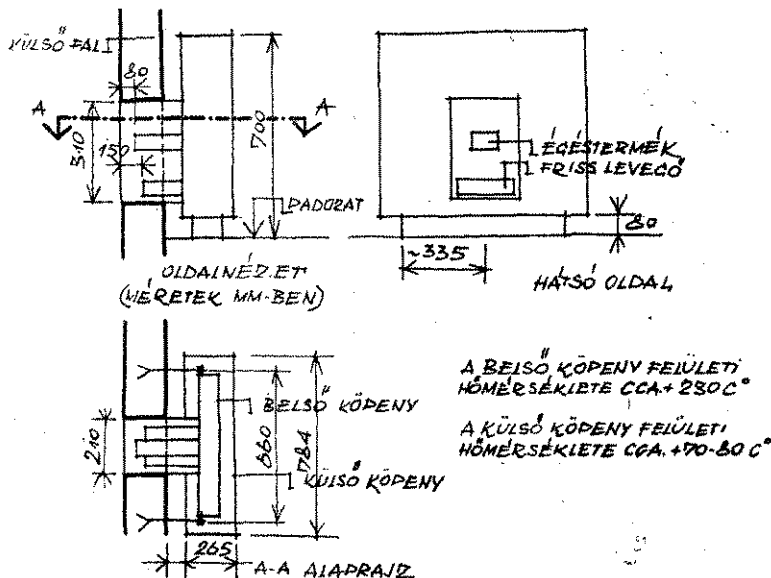

A berendezés elhelyezése külső falsíkon

hető padozatra ráépíteni, amely gyakorlatilag huzamosabb (több napi) tűzterhelés esetén sem képes a padozatot meggyújtani;

Az ismertetett tűzrendészeti követelmények mellett a fűtőberendezés üzemeltetési szabályait a tűzrendészeti hatóságoknak — a helyi viszonyoktól függően — magától értetődően esetenként kell megállapítani.

A szövegben történő konvekció esetére — mérések és kísérletek hiányában — jelenleg nem tudunk választ adni. Megjegyezzük azonban, hogy egy esetleges kísérlet — a megelőző tűzrendészeti szempontjából — értékes támpontokat szolgáltatna a reális tűztávolságok meghatározására.

Az Országos Építészeti Szabályzat is foglalkozik a kémény bekötés nélküli gáz-égéstermek elvezetésének lehetőségével, valamint az azal körülményekkel is, hogy minden olyan helyiségben, amelyben benzin, olaj vagy más anyag gyúlékony gőze gyűlhet össze, gőztömbrön záró gáz-kályha alkalmazható. A 4/1957. (XI. 19.) BM. sz. rendelet lehetőséget ad arra, hogy a gáz-fűtőberendezést vagy tűzhelyet hőszigetelés nélkül közvetlenül az éghető anyagú padozatra lehet szerelni, ha az égő és a padozat közötti távolság legalább 30 cm.

Mindkét érvényben levő követelmény vitatható! Az első esetben ugyanis szükséges, de nem elégséges feltétel az, hogy a fűtőberendezés gáztömbrön zárt legyen, mivel egy bizonyos hőfokú felületi hőmérséklet a környezetében levő gőzök vagy gázok öngyulladását elősegítheti. A második esetben viszont — megítélésünk szerint — nem elégséges követelmény az, hogy az égő és a padozat között legalább 30 cm távolság legyen. Ebben az esetben ugyanis lényeges figyelembe vennünk a berendezés szerkezetének hővezetési képességét is, mivel a fémek az éghető padozatot — az éghető anyag gyulladási hőmérsékletén — meggyújthatják.

Amint bevezetőként mondtunk, ismertetésünkben csupán a fűtőberendezés legfontosabb műszaki ismérveit körvonalaztuk. A jövőben bevezetésre kerülő korszerű megoldásról majd idejében tájékoztatást adunk.

ARADI LAJOS
tíf. fhdgy.

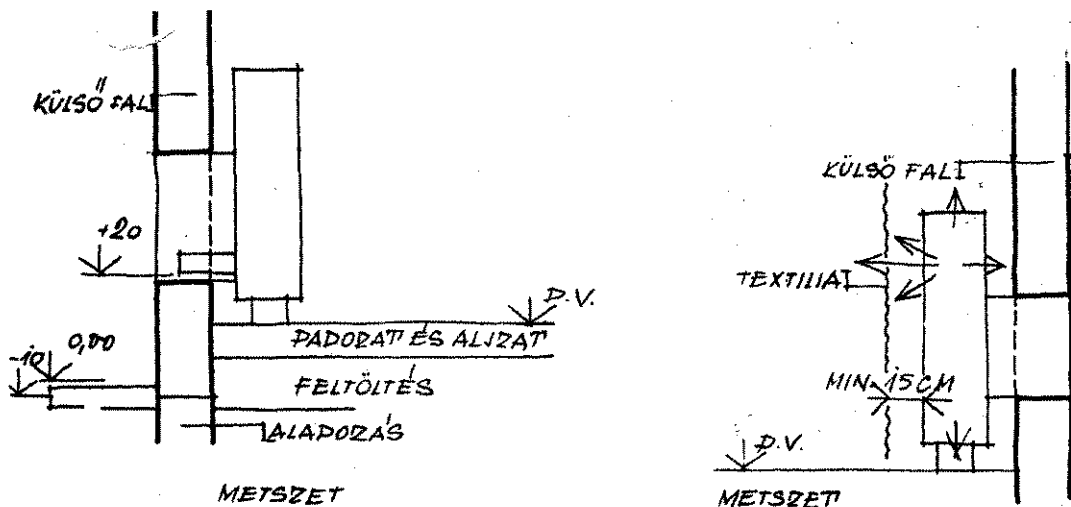

A 0,90 szint és a frisslevegő-cső alsó éle között legalább 20 cm-es, a fűtőberendezés perforált és a textília egymással szemben levő párhuzamos felületei között pedig legalább 15 cm távolságot kell biztosítani



Kedves kis ünnepség keretében kapott nevet a Dellamario és a Galicza házaspár újszülötte. A BM Országos Karbantartó és Szervizműhely dolgozói ajándékokkal kedveskedtek a kis ünnepeleknek



A Haza Élete hírei

Kettős névadóünnepség

Kedves kis ünnepség színlapja volt május 19-én a budapesti osztályparancsnokság tanácsterme. Az immár szokásossá vált névadóünnepség keretében két műhelydolgozó: Galicza Ferenc és Dellamario Lajos újszülött gyermekei vették fel a Ferenc, illetve az Ildikó nevet. A BM Országos Karbantartó és Szervizműhely dolgozói ajándékokkal kedveskedtek a boldog szülőknek és a két kis apróságnak.

Egy szőnyi dolgozó hőstette

A Szőnyi Kőolajipari Vállalat szivattyúházában nemrégiben — elektromos szikrából kifolyólag — tűz keletkezett. Az ott tartózkodott Török János csoportvezető azonnal értesítette a tűzoltóságot, majd élete kockáztatásával hozzálátott az oltáshoz. Bátor beavatkozásának köszönhető, hogy a veszedelmesnek ígérkező tüzet aránylag rövid időn belül sikerült eloltani. Török János a nagy hőségben eszméletét veszítette, kórházba szállították, ahonnan néhány óra múlva egészségesen távozott.

Kilenc rajjal

vett részt a járási versenyen a Dalmandi ÁG önkéntes tűzoltósága. Felkészültségükre jellemző, hogy — többek között — 1 első, 2 második, 1 harmadik és 1 negyedik helyezést értek el. A gazdaság önkéntesei és vezetői most szorgalmasan készülnek a nyári mezőgazdasági munkálatok tűzvédelmének biztosítására.

A Dalmandi ÁG-ban jól felkészült, szakmailag képzett önkéntes tűzoltók vigyázzák a gazdaság tűzvédelmét

Erdőt ápolnak az erdőtüzet oltó diákok

A Dési-Huber Istvánról elnevezett technikum 24 diákja tavaly ősszel a Börzsönyben veszélyes erdőtüzet oltott el, s a kiránduló fiatalok nemcsak félmillió kár keletkezését akadályozták meg, hanem az oltásban velük együtt részt vett és a füsttől eszméletét veszített erdész életét is megmentették. Az Országos Erdészeti Főigazgatóság az oltásban részt vett 18 leányt az NDK-ba, a hat fiút Lengyelországba küldi jutalomútdülésre, és az egész iskolának dunaföldvári táborozást biztosít. A „kitüntetett osztály” tanulói elhatározták, hogy a szükség és a veszély szülte erdőtüzet oltás után további részt vállalnak az erdők védelméből és ápolásából. Rendszeresen kijárnak a budai hegyekre és a Hármashatárhegyen részt vesznek a tavaly leégett területen már elültetett fenyő- és lombos csemeték gondozásában.

70 esztendeje

alakult meg Iharos községben az önkéntes tűzoltótestület. Az évforduló alkalmából ünnepi közgyűlést rendeztek, melynek beszámolóját a községi tanács vb-elnöke tartotta. A BM OTP 1000 Ft-tal, a járási tanács pedig egy rádióval jutalmazta meg a jubiláló testületet. Kétszáz forint pénzjutalomban részesült a testület három vezetője is. Ez alkalommal vette át a testület a tanácsi költségvetésből felújított s teljesen berendezett klubszobát is.

Külföldi MOZAIK

Hatalmas robbanás történt május 10-ére virradó éjjel Párizs közelében egy vegyipari gyárban. A hatalmas épület pilanatok alatt lángba borult, s teljesen elpusztult. Az éjjeli műszakban dolgozó 30 munkás közül 13 megsebesült.

Tíz bennszülött néger veszítette életét a dél-afrikai Transvaal-ban egy vasúti szerencsétlenségénél. Egy személyszállító

vonat kisiklott, majd kigyúladt. A mozdony egyik fűtőszűlyos égési sebeket szenvedett.

Manchesterben, a Shirley tizedet tudósai olyan fémestilanyagot állítottak elő, amivel megvéd a nagyon magas mérséklet ellen, és egyben delmet nyújt a nagy hideg szemben is. Az ilyen védőruha igen alkalmasak tűzoltók, s expedíciók tagjai és úrhajósok számára.



A Szolidaritási Hónap alkalmából — a BM Központi Klubban rendezett műsoros est közönsége érdeklődéssel figyeli a színelőadás műsort

A gyarmati népek megsegítéséért

A Szolidaritási Hónap alkalmából a BM Központi Klub nagyszabású műsoros estet rendezett, több neves színművész és dalénekes fellépéssel. A rendezvény teljes bevételét a gyarmati népek megsegítésére ajánlották fel.

50 éves jubileum

A tamamérai önkéntes tűzoltótestület május elsején ünnepelte fennállásának félszázados évfordulóját. Az ünnepség megnyitóját Juhász a testület elnöke tartotta, a községi tanács vb-elnöke megrögzítette a testület — fennállásának 50. évfordulóján — munkáját, s a testület tűzvédelme érdekében tett tevékenységét. Az ünnepi alkalmából a testület tagjai közül többen kitüntetést kaptak. Elismerő levelet kapott Juhász István és Oszvári László 70 éves önkéntes tűzoltó is, aki az idei évben, ötven esztendővel ezelőtt, alapító tagjai volt a testületnek. A jubileumi ünnepség kultúrműsorral és beszélgetéssel zárult.



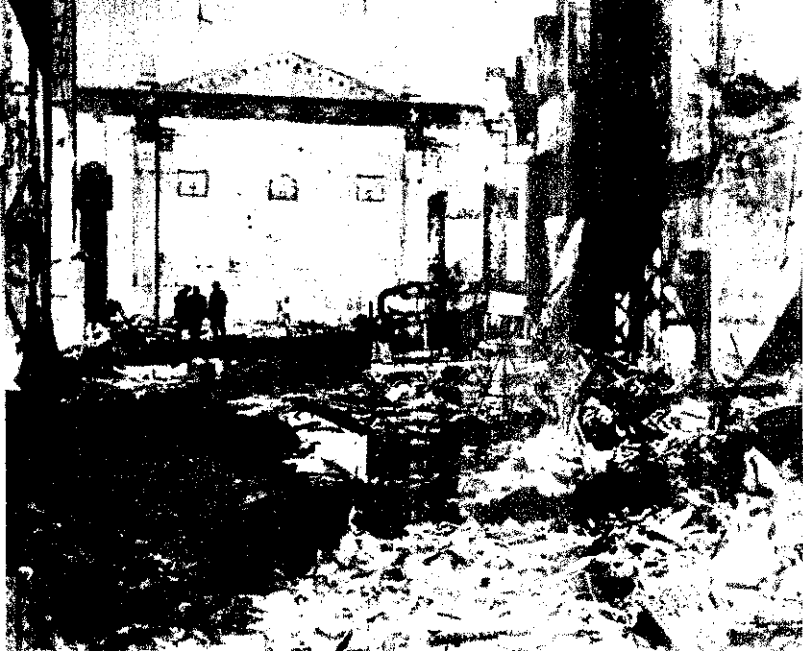

Barcelonában hatalmas tűzvész pusztított. Kigyulladt és teljesen a lángok martalékává vált a Studios Orphea filmstúdió. Képeinken: utómunkálatokat végeznek a tűzoltók



Május 3-án súlyos, hármás vasúti szerencsétlenség történt Tokió egyik külvárosában. 147 személy életét veszítette, 385-en megsébesültek



K
É
P
E
S

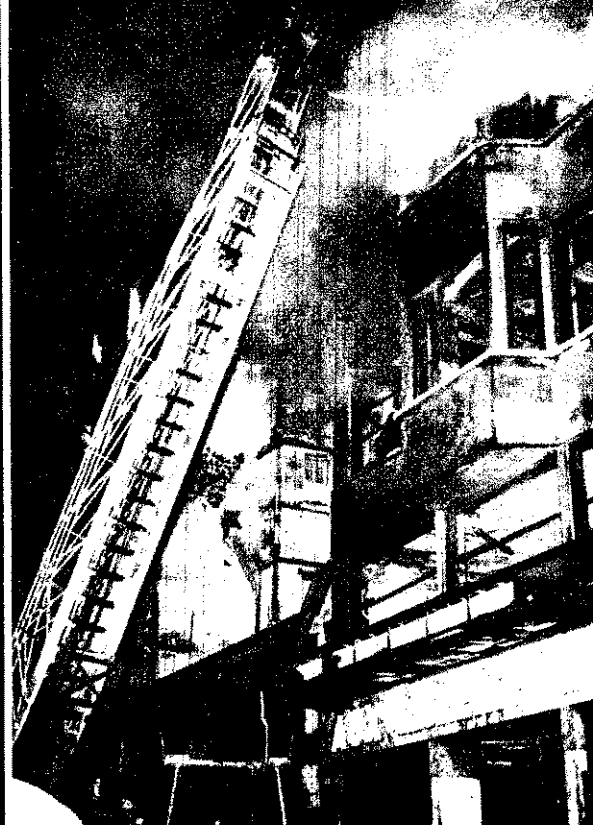

Egy újabb felvétel érkezett Párizs legnagyobb boltáruházának égéséről. A hírügynökség jelentése szerint 200 tűzoltó erőfeszítése is hiábavalónak bizonyult hatalmas tűzvészrel szemben

világhír

Tűzoltó-kiállítás nyílt meg Amszterdamban. Ez alkalommal a tűzoltóegységek látványos bemutatót rendeztek





Nehéz percek...

(Riport)



N. Sz. Hruscsov vezetésével szovjet párt- és kormányküldöttség látogatott Romániába. Képeinken: Hruscsov és Gheorghiu-Dej a banesai pályaudvaron. — A két államfő fogadja a román főváros lakosságának üdvözlését



Modibo Keita, a Mali Köztársaság elnöke Csehszlovákiába látogatott. A képen: Modibo Keita üdvözlőbeszédet mond megérkezésekor a prágai repülőtéren



Zalka Máté halálának 25. évfordulója alkalmából nagyszabású ünnepséget rendeztek Moszkvában, a Szovjet Irók Házában



Emberek ezrei sereglettek Lidicébe, a város — a nácik által történt — elpusztításának 20. évfordulóján, s tüntettek a béke és a népek közti barátság mellett

EGY HONNA eseményeik



Hazaérkezett Moszkvából Kádár elvtárs, aki részt vett a KGST-ál kommunista- és munkáspártjai viselőinek tanácskozásán. Képi Kállai Gyula, Kádár Jánosné és János a pályaudvaron



Szenegál kormányküldöttség látogat hazánkba Mamadou Dia miniszter vezetésével. A vendégeket Kádár elvtárs fogadta a ferihegyi repülőtéren



Hazánkban tartózkodott a Dalgai Köztársaság jószolgálati küldöttsége. Képeinken: a vendégek a Hősök — Tárgyalások az Országházban



Lezuhant egy amerikai utasszállító gép a párizsi — Orly-i — repülőtéren



Az algériai nemzeti felszabadító hadsereg tagjai rendszeresen segítik a polgári lakosságot az újjáépítésben





Rakéta nevű szovjet szárnyas hajó bemutató utat tett a Dunán s annak során Budapesten is megfordult



A G. Dimitrov születésének 80. évfordulója alkalmából rendezett emlékünnepeken Kiss Dezső, a budapesti pártbizottság első titkára mondott ünnepi beszédet

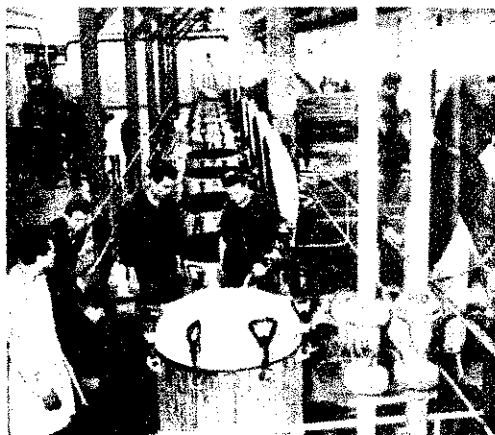

Üzembe helyezték a Békéscsabai Konzervgyárat. Rövidesen elkészül az autokláv-sor is



Jégtörőhajó és repülőgép együttműködése a dunai árvízvédelmi gyakorlaton

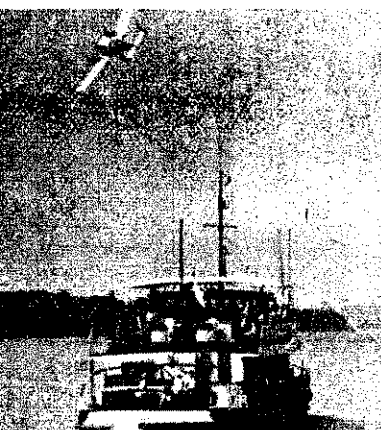

Átadták rendeltetésének a Chinoi gyár 180 személyes bölcsődéjét és óvodáját. Kép: kicsinyek az óvodában



Elkészült a Déli Pályaudvar új épülete s korszerűsített vágánysora

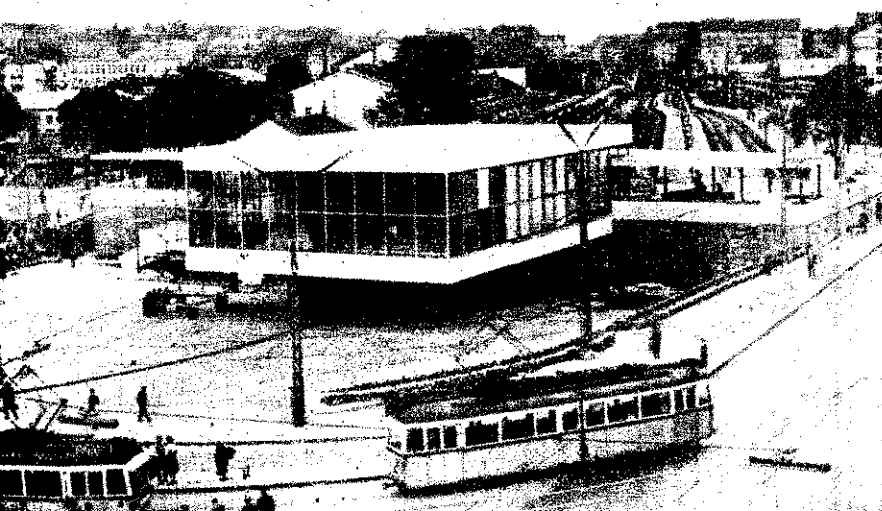

Köszönet a jó munkáért

A BM Országos Tűzrendészeti Parancsnokság
Vezetőjének

A Reanal Finomvegyszergyárban április hó 29-én keletkezett tüzet az illetékes tűzoltóegységek lelkes, odaadó munkájának eredményeképpen sikerült rövid idő alatt lokalizálni és a népgazdasági szempontból jelentős exportot teljesítő termelő részlegeket a tűz továbbterjedésétől megmenteni.

Kérem Vezérőrnagy Elvtársat, továbbítsa a kivonult egységeknek hősiességükért köszönetemet.

CZOTTNER SÁNDOR
nehézipari miniszter

A Budapesti Tűzrendészet
Osztályparancsnokság
Vezetőjének

A Fővárosi Műanyag- és Töltőtollgyár XXII. ker. Ady Endre utcai telephelyén keletkezett tetőtűzet a XXII., valamint a többi kerületből kivonult tűzoltóegységek rövid idő alatt megfékeztek, illetve eloltották. Odaadó, lelkes és szakszerű munkájuk következtében — az épületkáron kívül — anyagban, áruban és gépi berendezésben kár nem esett.

Vállalatunk szempontjából ez annál inkább is nagy jelentőségű, mivel az üzem korszerűsítése másfél millió forintos beruházással éppen befejezés előtt állott. Ez az üzemrészünk teljes egészében megmenekült a tűzvészttől, s még ebben a negyedévben üzembe helyezhető lesz.

A népgazdasági vagyoni megmentéséért vállalatunk vezetősége, párt-szervezete és szakszervezeti bizottsága nevében ez úton fejezzük ki dolgozóink köszönetét, és kérjük, hogy a tűz eloltásában részt vett elvtársaknak tolmácsolják elismerésünket.

PIRINGER GYÖRGY SÁRIK IREN
párttitkár SZB-titkár

VAJDA JÁNOS
igazgató

Időszerű tűzrendészeti problémákról

tárgyalt nemrégiben a Tolna megyei Tanács Végrehajtó Bizottsága. Megállapították, hogy a megye ipari objektumainak tűzrendészeti helyzete általában kielégítő s az utóbbi időben különösen a szabálytalan villamosberendezések átépítése, az igazgatók hozzáállása és a társadalmi aktívák tevékenysége terén értek el jelentős javulást, fejlődést.

Javult a tűzrendészeti helyzet a szocialista szektorban is, bár a termelőszövetkezetekben még jó néhány probléma vár megoldásra.

A VB az országrészi verseny előkészületeivel is foglalkozott.

NAGY Étesítményein



Dunai Kőolajipari Vállalat

A második öt éves terv fő célkitűzése a szocializmus alapjainak terakása, annak felépítése és a kommunizmus alapjai létrehozásához elengedhetlenül szükséges anyagi-technikai bázis megteremtése, ezen belül a nehézipar elsődleges fejlesztése, az alapanyaggyártás fokozása stb. Az iparosítás irányát adottságaink, illetve a külső és belső szükségletek határozzák meg, melyeknek tervünk megfelel.

A kitűzött célok között jelentős helyet foglal el az olószóban fejleszhető energiahordozók termelése és az energiatakarékosság fejlesztése, így a kőolaj és termékei felhasználási hányadának növelése a szénenergia alkalmazása rovására. Szükségképpen megkívánja ezt a technika rohamos fejlődése, a nagyüzemi mezőgazdaság további erősítése és a dolgozók szükségleteinek növekedése. A választás megemlítt igények egy részének teljesítését fogja szolgálni öt éves tervünk egyik legjelentősebb alkotása, a Dunai Kőolajipari Vállalat.

Évi 3 millió tonna kapacitás

Mint ismeretes, a finomító a Dunai Hőerőmű szomszédságában — amellyel fűtőolaj-, illetve gőz-, és villamos energia vonatkozásban kooperál —, Szászhalombattától délre, a Duna mentén létesül. Évi termelési kapacitása 3 millió tonna, ami több nagyságrenddel meghaladja jelenlegi finomítóink kapacitását. A beruházás számára kijelölt terület mindenképpen alkalmas arra, hogy a legkorszerűbb tűzrendészeti követelmények és technikai vívmányok érvényesüljenek, valamint a későbbi bővítés lehető-

sége is megvan. A dolgozó finomítók továbbfejlesztése ugyanis a berendezések kis mérete és teljesítménye, valamint az esetek többségében a rendelkezésre álló terület korlátozottasága miatt nem lett elégséges, sőt engedélyezhető sem.

Gazdaságosság és biztonság

A terület kiválasztásánál szorosabban találtak a gazdasági és a közvetlen, valamint a közvetett tűzrendészeti érdekek. Az előbbi vonatkozásban, fő szempont volt, hogy a legkevesebb földmoozgatással lehessen kialakítani a nagy földmennyiséget igénylő védősáncokat; a „Barátság”-olajvezeték hossza a lehető legrövidebb legyen; a legolcsóbb szállítási útvonal közelsége stb.; az utóbbi vonatkozásban, hogy a tűzoltáshoz szükséges nagy mennyiségű víz viszonylag a legolcsóbban rendelkezésre álljon, de ugyanakkor üzembehelyezéskor elősegítse fővárosunk ipari koncentrációjának csökkentését a lehetséges iparszervezési intézkedéssel.

Bár a terület előzetes megválasztásában az Országos Tűzrendészeti Parancsnokság nem vett részt, a helykijelölési eljárásnak kitűnt, hogy a tűzrendészeti előírások maradéktalanul érvényesíthetők. A létesítmény a 6. számú főközlekedési útra van mintegy felfűzve, amelynek egyik oldalán a finomító üzem, a másik oldalán pedig a tárolópark terül el. Előírásunk alapján az említett műtől az üzemi és tároló rész egyaránt 100

m távolságban épül. Az egyes épületek és felépítmények helyes csoportosításával e távolság a tűz- és robbanásveszélyes építmények vonatkozásában jelentősen növekedett.

Újszerű technológiai megoldások

A Dunai Kőolajipari Vállalat mint vertikális üzem, a propán-bután gáztól és berendezésektől kezdve, minden számbajelölhető gázolajon keresztül, kenőolajok és zsírok feldolgozásával foglalkozik. A népgazdasági tervben szereplő — a „Barátság”-kőolajvezetéken érkező — import kőolaj nagy részét feldolgozza. A több mint tíz feldolgozó üzem gépi berendezése a legkorszerűbb technológiával, magas fokú automatizálással működik. E rövid cikk keretében az egyes üzemek technológiájának és tűzrendészeti problémáinak részletes ismertetésére nincs lehetőség, így csupán az előző megállapítás alátámasztására említtük meg, hogy például a tárolótelep — a műszaki fejlettség vonatkozásában mennyiben tér el a jelenlegi tárolótelepektől. Az eltérés mindennekelőtt az automatizálásban meg a vasúti és a közúti töltőállomások töltőberendezéseivel működésénél, a különböző benzinek csővezetékben történő keverésében és etilézésében nyilvánul meg; továbbá a távvezérlés kiterjedt használatában — a tolozárak, szivattyúk, valamint a tartályok anyagkészletének automatikus távszint- és távhőmérőket-mérésében — valósul meg. Ugyancsak távjelző berendezés biztosít a tartály túltöltése vagy túlzott leürítése ellen. Szembetűnő különbség tapasztalható a tűzrendészeti előírások tekintetében is.

Számos tűzrendészeti probléma

A mintegy három milliárd forintos beruházás tűz- és robbanásveszélyével, nagyságával, méreteivel, automatikáival és vertikális jellegével számos problémát vetett fel tűzrendészeti vonatkozásban. Úgy hiszszük, hogy a már említett beruházási összeg, a kapacitás, a több százezer köbméter befogadó képességű tárolópark már önmagában is érzékelteti, hogy nem mindennapos feladatok jelentett és jelent az Országos Tűzrendészeti Parancsnokság

számára a DKV tűzrendészeti követelményeinek alakítása, illetve meghatá-

sa. Különös problémát okoz a belső telepítési előírások, védelem és a vízszükséglet határozása, amelyek ilyen módon kialakítása jelentős többlet költséget okozhat a beruházás költségességére és biztonságra egyaránt. A telepítés tekintetében több kilométer út, technológiai vezeték, csak az utóbbiaknál pedig hat teljesítményű szivattyúk és kilométer, nagy keresztmetszű vízvezeték beépítése vagy gyáza merült fel.

A hazai kísérletek t lehetősége

A Nehézipari Minisztérium a Belügyminisztérium rendezésében végrehajtott munkában is ismertetett — a tűzoltási kísérlet sokat se — bár hosszú viták után — látogatásunk kialakítása E kísérlet eredményei igaz azokat az elhatározásokat amelyekkel már 1959-ben alkottunk, de a kellő tapasztalat hiányában nem éreztük szükségét megerősítésre ahhoz, hogy felsoroljuk és jelentős károkkal járó előírások: a korú felülvizsgálat alá vona. A hazai kísérlet tapasztalat alapján állapítottuk meg egyes feldolgozó üzemek máris területét 2 hektárba üzemi területek közötti távolságot 25 m-ben, az üzemi blokk egymásközti távolságát 60 m-ben stb. A tartályok közötti lépfestési távolságot a III. csoportba sorolt tűzveszélyes tartályok tárolása esetében D-ber, míg az I. és II. csoportba tartozó tűzveszélyes tartályok tárolásának esetében 1,5 D-ben állapítottuk meg korábbi egységese 2,5 D-hez képest a telepítési távolságot a gya Tudományos Akadémia Műszerügyi Szolgálatának hűségelmérési eredményei masztják alá.

A költséges stabil berendezéssel szemben a stabil berendezés létesítése sokkal előbb, mivel az oltsági lehetőségekkel megfizethető bizonyult és megfelelő teljesítményű, speciális gépjárművel egészítettük ki szerelvényünket.

Közismert az az összefüggés miszerint az állóhengeres tartályok ürtartalmának növelése

tési, szerelési költségek növekedésével egyenes arányban, ugyan, de ez a költségvetésben a nyert többletkapacitás álló létrehozásakor jelentkező beruházási kiadás mintegy 2/3-át teszi ki. A kapacitás határ nélküli növelésének parancsnokságunk azonos érveléssel alátámasztott átfogó vizsgálata szabott gátat az elvárásnak, hogy a DKV-ban létesíthető nagyobb tartály térfogatát 1000 köbméterben állapította meg.

mi különös gondot okozott

Külön problémát jelentettek az elfogadott telepítési helyek különleges talajviszonyai. A geológiai vizsgálatok bizonyosságot nyújtottak ugyan olyan talajviszonyokkal kell számolni a helyszínen, amelyek a csapadékvíz szivárgását a tartály, illetve gép- (berendezés-) alapozás bármilyen veszélyeztetése nélkül is megteszik lehetővé. A csapadékvíz elvezetéséről azonban gondoskodni kell. A tervező intézet által a tárolópark vízvezetési problémáinak megoldására kidolgozott alternatívák közül a legolcsóbbat, de ugyanakkor a biztonságot is kellően megoldó fogadtuk el. A vonatkozó szabvány-előírásoktól eltekintően, hozzájárultunk ahhoz, hogy a tartályokat körülvevő védődörben összegyűlt — olajjal szennyezett — csapadékvizet az üzem csatornájaiba tolózáron a robbanásveszély aknákn keresztül vezessék. Az alkalmazott tárolópark nyitott vagy zárt állapotára vonatkozóan, illetve azok távvezérlésű vagy kézi zárása ügyében a későbbiekben eldöntöttük. Nagy körültekintést kívánt és kíván a tervezőktől és a tűzrendészeti hatóságoktól a hatalmas telep átvezetése és víztisztítása. Az a vonatkozó tervfeladat jóváhagyása nem történt meg, tájékoztatásként közölhetjük, hogy három csatorna úgy készül, hogy a robbanásveszély lehetősége a legkisebb legyen. Ennek megfelelően a csatornák teleteljesítményével, ill. duzzasztott állapotukkal biztosításával készülnek. A robbanásveszélyt csökkenteni annak az előírásnak a teljesítése is, amely szerint a csatornába csak olajfogón keresztül juthat szennyezett víz.

A gépi berendezések zöme a szabadban

Az építési költségnyálad csökkentése érdekében a közeljövőben egyre többször merült fel az egyes gépi berendezések szabadban való elhelyezési igénye. Különösen a vegyipari gépeknel lehetséges ennek megvalósítása. A tárgyat finomított területén is a gépi berendezések — köztük a különböző szivattyúk és meghajtó motorok — mintegy 75%-a szabadban nyer elhelyezést. Tekintettel azonban arra, hogy a megfelelő társasággal nem rendelkezünk ezen a téren, a szabadban elhelyezett elektromotorok vé-

detségét, robbanásbiztonságát feltétlenül megkivántuk. A biztonság fokának meg kell feleljen az adott üzemi viszonyoknak. Itt említhetjük meg, hogy a villamos berendezések és vezetékek szerelésénél túlnyomóan a vonatkozó szabvány robbanásveszélyes helyiségekre előírt szerelési módját kívánjuk.

45 köbméter oltóvíz percenként

Az esetleges tűzoltásra számítván, külön tűzi vízvezeték — amely a Dunáról két nyomócsőről táplálkozik — és tartalékvízkészlet, valamint az ipari vízvezeték, továbbá a hűtőtorony vízmennyisége áll rendelkezésre. Természetesen — távolsági vízszállítás útján — a Dunából is lehet vizet kiemelni, illetve az üzem területére szállítani. A tűzcsapok és tűzcsapcsoportok elhelyezése alkalmazkodik a félstabil berendezések legkedvezőbb kiszolgálásához. A vállalat nagy területére való tekintettel egyidejűleg két tüzet tételeztünk fel — egyet az üzem és egyet a tárolópark területén — a vízigény meghatározásánál. E kérdésnél a másik döntő igényt — az üzem és a tárolópark területén egyaránt — a feltételezhető legnagyobb tűzvízszükséglete adta. Mindezek figyelembevételével a tárolópark területén 36 m³/p, az üzemben pedig kb 10 m³/p (ez még nem végleges szám!) víz folyamatos biztosítását kívántuk meg 3 órán keresztül. A tűzcsapok, a vízforrások, valamint az egyes telepítési munkák megkezdésére megfelelő úthálózat áll majd rendelkezésre.

A megelőző tűzrendészeti szabályok érvényesítésén túlmenően, 5 éves tervünk e jelentős alkotásának tűzvédelmét jól felszerelt tűzoltóság útján biztosítjuk. Az egység részére korszerű laktanya épül, amely előreláthatólag 1984 harmadik negyedévében készül el.

70 milliós megtakarítás

A DKV-nál bevezetett kísérleti tapasztalatokra támaszkodó — módosított vagy enyhébb tűzrendészeti előírások népgazdaságunk számára kb. 70 000 000 Ft-os megtakarítást eredményeztek, s e sikert büszkén vallhatjuk sajátunknak.

Rövid cikkünk adta lehetőségek miatt nem terekedhettünk teljességre. Csupán globálisan szándékoztunk ismertetni a DKV-t, s kizárólag a legfontosabb és a tervezés során eddig felmerült tűzrendészeti kérdések egy részére tántunk ki.

A továbbiakban is szükséges, hogy a gazdaságosság és a biztonság helyes koordinálása vezessen bennünket a szakvélemények, állásfoglalások és jóváhagyások alkalmával. Csak így mondhatjuk el, hogy feladatunkat helyesen oldottuk meg.

Dunai Kovács Béla
tű. őrgy.

"Nyáresti szerenád"

Több mint hatezer ember gyönyörködött a szebbnél szebb műsorok között. Az első részben Moldován Stefánia és Járjay József — az Allami Operaház magánénekesei — az operett részben pedig Németh Marika és Bakcsay Árpád — a Fővárosi Operett-színház művészei — arattak osztatlan sikert.

A szünet után színpompás vízesés-háttérrel az Allami Operaház balettkara szerzett nagyszerű élményt a falai szabadterei színpad nézőterét zsúfolásig megtöltő lelkes közönségnek. A szólótáncokat Lakatos Gabriella, Orosz Adél, Róna Viktor és Havas Ferenc mutatják be nagy sikerrel. Ugyancsak nagy tetszés kísérte a kitörő tűzhányót ábrázoló habfüggönt.

A „Nyáresti szerenád” című és az itteni szabadterei színpadon már másodikban megrendezett műsor látványos tűzijátékkal zárult. Június 23-án este Tatán a rendezésből kiválóra vizsgázott az állami tűzoltóság.

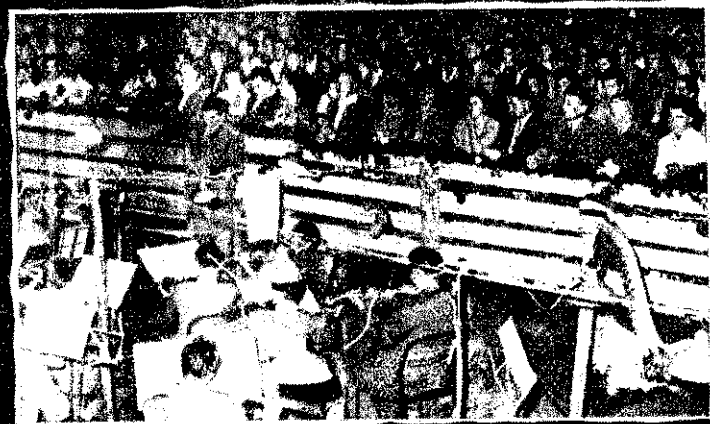

Egységeink életéből

A Pártkongresszus tiszteletére

A kártszak a VII. Pártkongresszus alkalmával, pártunk közelgő VIII. Kongresszusának tiszteletére is egyre-másra születnek a felajánlások a budapesti alosztályokon. Valamennyi fővárosi tűzoltóegység elfogadta az osztályparancsnokság irányelveit, s azok figyelembevételével állítja össze a konkrét tennivalókat. A felajánlások — amennyiben valóban teljesítik is azokat — bizonyára minden vonatkozásban előrelendítik munkájukat. Különösen a szerelési versenyt tartjuk igen jó kezdeményezésnek, mivel ennek az a célja, hogy az egységek ilyen vonatkozásban is tökéletesítsék — korántsem mindenkor kifogástalan — „haditudományuk”-at. A verseny lebonyolítása egyébként részben hasonló lesz a járási versengésekhez, mert a résztvevőknek elméleti vizsgát is kell tenniük, meghozza olyan formában, hogy az őrség- és rajparancsnokoknak, a gépkocsivezetőknek és a vonulásoknak más-más anyagból kell beszámolniuk. Az értékelés a más ismert módon történik: a legkevesebb pontot kapott rajok, illetve alegységek szerezhetik meg az első helyezéseket. A küzdő feleknek tízféle szerelési és gyakorlati anyagból kell felkészülniük — s csak a verseny napján tudják meg, hogy melyiket fogják végrehajtani. Ilyen vonatkozásban tehát cseppet sem alacsonyok a követelmények. Üdvözöljük a néhány évvel ezelőtt nagy sikert aratott kezdeményezés felújítását, de — igazán nem ünneprontásból — szükségesnek tartunk néhány

megjegyzést. Az az érzésünk, hogy egy kicsit sokat „markoltak” az elvtársak. Aligha képzelhető el például, hogy a felajánlás időszakában — bár határidőt nem tűztek ki — minden budapesti objektumban sikerül kialakítaniok a megelőző tűzrendészetet hatékonyan segítő tűzrendészeti bizottságot. Ehhez — legalábbis az eddigi tapasztalatok szerint — hosszú évek odaadó munkája sem bizonyul elegendőnek.

A vállalások egy másik része viszont lényegében olyan munkák elvégzését tartalmazza, amelyek egyébként is kötelességük. Ilyennek tekinthető többek között a felajánlás 6. pontja, amely a következőket tartalmazza: „Az 1962. évben megrendezésre kerülő Országos Tűzoltóverseny szervezésében és előkészítésében

részt vesz az osztályparancsnokság a BM OTP által megszabott feladatok alapján.”

Mindezt csak azért említettük, mert a szerelési verseny mellett más téke és valóban örvendetes felajánlások tekinthető vállalást is tettek, s gondoljuk, a vidéki egységeknek inkább ilyeneket kellene tenniük. osztályparancsnokság műszaki osztály például 1962. év végéig — a norma viszonyítva — 3 százalékos anyagmennyiség karításra vállalkozik, és ezt a gépjárművek gondosabb használatával kíván megoldani.

★

A IV. kerületi alosztály felajánlása is nagyjából ugyanezek jellemzik, semmiképpen sem tekinthetjük kongresszusi felajánlásnak, hogy 100 százalékosan felszámolják a késéseket. Viszont igen értékesnek tartjuk az olyan vállalást, hogy azokban az üzemekben, amelyekben nincsen instruktor, az elvtárs szabadnapjukon segítséget nyújtanak önkéntesek kiképzéséhez. Ugyancsak megvalósítható, és országos viszonylatban jelentős megtakarítást jelenthet az vállalásuk, hogy az előző negyedévi viszonyítva, 10 százalékkal csökkentik közművek használatának költségeit.

Félszáznál több utcában

A IX. kerületi alosztályon igen alaposan hozzáláttak a lakóházak ellenőrzéséhez. Mintegy ötvenen vesznek részt ebben a nem csekély áldozatkészséget követelő munkában. Félszáznál több utca van a kerületben és egyik-másik utcában száznál is több lakóház. Elismerésre méltó tehát, hogy mintegy félféves munkájával valamennyi háza felkerestek. A kerületet tíz körzetre osztották, s az egyes körzetek élére egy-egy felelőst állítottak, aki a hozzá beosztott tűzoltókat ellenőrzi. A látogatásokról pontos nyilvántartást vezettek, s hogy milyen haszonnal tevékenykedtek, arról meggyőződés tanuskodnak a jelzéseik nyomán tett intézkedések. Különösen a kisebb szövetkezetek és „maszek” műhelyek ellenőrzése bizonyult igen hasznosnak, mivel kiderült, hogy egyik-másik ilyen „intézménynek” még határozata sincsen. Propagandaellátásai eredményeképpen — bár még korántsem a kívánt mértékben — egyre több házfelügyelő segíti őket, s mint hallottuk, a kerületi házkezelőség is megérti az ügy jelentőségét.

Biztató fejlődés — kis szépséghibákkal

Mivel június a vizsgák hónapja, s a kapcsolatos tanulási hajrában a budapesti tűzoltók is igencsak érdekelték, érthető, hogy élménybeszámolóik majdnem olyan népszerűek voltak ezekben a napokban, mint a chilei rádióközvetítések.

Hogy ezek az események milyen érdeklődést keltettek a VIII. kerületi alosztályon, annak természetesen nem jártunk utána. Azt azonban igen jóleső érzéssel tapasztaltuk, hogy az általános és középiskolai vizsgák cseppet sem szorították háttérbe a szakmai beszámolókra való felkészültséget. Szorgalmasan és lelkesen készültek a beszámolóra, és szinte kivétel nélkül nagyon izgatottak voltak, pedig feleleteiket nem is osztályozták.

Ha a mostani tudásukat összehasonlítjuk a néhány évvel ezelőttivel, igazán

biztató a fejlődésük, bár még korántsem tekinthetjük teljesen kielégítőnek. Egyik-másik elvtárs ugyan is nem csupán izgalomban vagy azért keveredett bele a feleletébe, mert hiányos a szókincse. A légzőkészülékek használatának szabályait például még alig felkeltve is tudnia kell minden vonulós tűzoltónak tartanának, ha a jövőben ilyen alkalmakkor és a „rendes” foglalkozáskor is — lehetőség szerint mindent szemléltetnén.

Az említett hibáktól eltekintve, a jól sikerült beszámoló egy nem túlságosan nehéz feladatot jelentő, madási gyakorlat követte egyik faipari üzemben. Hozzájáruljunk nem volt kifogástalan, azt ezúttal is igen bosszantó mulasz okozta: az őrségparancsnok elfeledkezett a tűzjelzés „megszervezéséről”. Ilyen történet azután, hogy a példás csak késedemesen érkező sőt lehetett volna Kár ezért a szépséghibáért mert a gyakorlat megoldása egyébként igen jól sikerült.

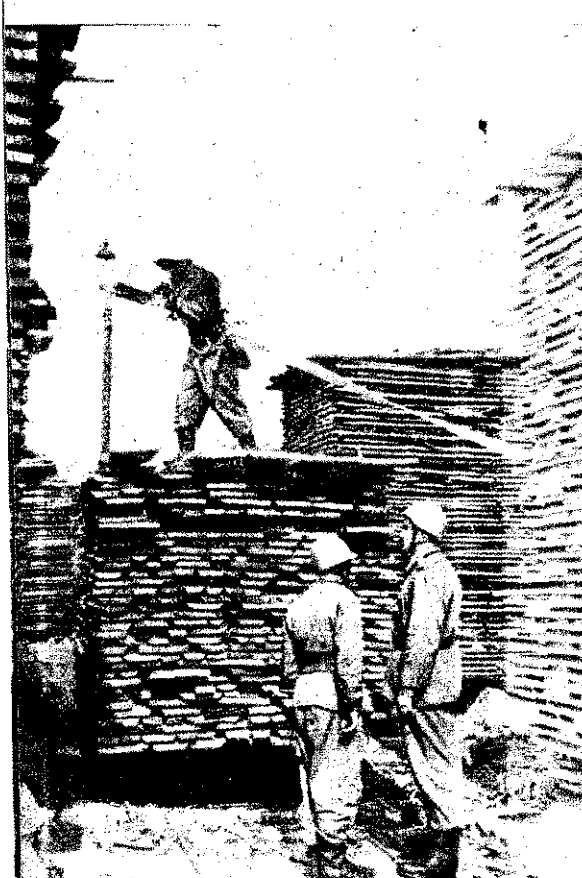

Ötletesen, eredményesen

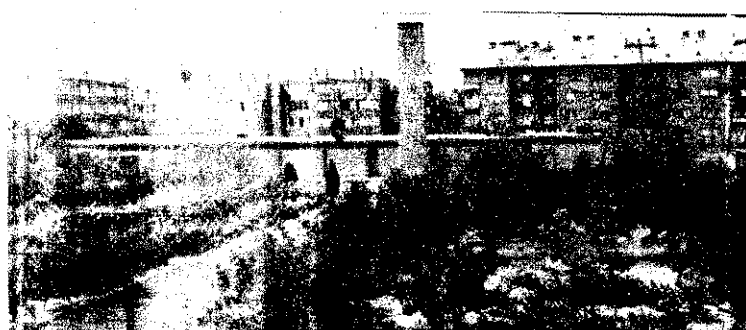

Amikor néhány évvel ezelőtt a IV. kerületi alosztályon irtuk, meglehetősen sok paszt hallottunk a beosztottak. Fegyvelemsértéseik bizony laposan megterhelték a budapesti osztályparancsnokság stáztikáját. Eppen ezért örömei hallottuk, hogy Kántor gy. elvtársnak ma már egyre ikább a megnövekedett feladatok jelentik a legtöbb problémát. A fegyvelemzetlenségek váma ugyanis évről évre csökken, ugyanakkor mind többen esznek részt az állami oktatásban. Ebben az évben például arminchatan tanulnak az állinos- és középiskolában. És igen agy szeretettel gondozzák lakanyájukat s környékét.

A pártszervezet igen nagy ér-

demeket szerzett abban, hogy ma már egészen más a hangulat az egységen, mint néhány évvel ezelőtt. Gyakran fordulnak a vezetőséghez olyan magánjellegű kérdésekkel is, mint pl. a feleség elhelyezése, a gyerekek iskolai felvétele stb. —, és az elvtársak mindenkör igyekeznek segíteni a hozzájuk fordulókon. Úgy látszik, sikerült jobb belátásra bírniuk néhány notórius fegyvelemsértőt. Nem elégedtek meg csupán annyival, hogy az illetőket rávezessék magatartásuk helye-

len voltára, hanem igyekeztek megkeresni és megerősíteni bennük azokat az értékes jellemvonásokat, amelyekkel hibáikat — erős akaratral — leküzdhetik. Érdekes, hogy egyik-másik fegyvelemzetlenkedőnél a ki-méletlenül őszinte, de ember-séges hang jóval több eredménnyel járt, mint a korábbi években a jogosan kiszabott fenyítés.

A pártszervezet egyébként igen ötletesen és eredményesen irányítja az egység politikai munkáját. Így például a gyar-

mati népek szolidaritási hónapja alkalmából jól sikerült szellemi vetélkedőt rendeztek, s a győztes csapat képviselte színeiket a kerületi BM-szervek döntőjén. A tűzoltók második helyezést értek el, s amint hallottuk, kis híján a győzelmet is megszerezték. Tervezik, hogy a helyi KISZ-szervezet a közeljövőben két újabb vetélkedőt rendez. Az egyik az általános műveltség körébe tartozó témában, a másikon pedig szakmai tudásukat illetően mérik össze erejüket az újpestiek.

ILYEN IS VAN MÉG...

Egyes tervezők leleményesége — sajnos, rossz értelemben — szinte kifogyhatatlan. A Magyar Gyapjúfonó és Szövőgyár a közelmúltban építési engedélyt kért egy művelődési otthon létesítésére. Az alosztályon annak rendje és módja szerint átvizsgálták a terveket, és a szakértői véleményben természetesen az épület menynyezetére vonatkozó előírásokat is feltüntették. A kerületi tanács — a tűzrendészeti szakvéleményt is figyelembe véve — megadta az építési engedélyt. A gyár által megbízott tervezők a jelek szerint tudomásul vették a tűzrendészeti követelményeket. Legalábbis erről bizonykodott, hogy nem

fellebbeztek... Úgy gondoljuk, a többit nem nehéz kitálatni. A „ha már felépítettük, úgysem akadékoskodnak” alapon magorlemezből készítették el az épület nézőtéri részének mennyezetét.

Mi tagadás, úgy látszik, sikerült túljárniuk az eszünkön, hiszen, most már népgazdasági érdek, hogy használatba vehessék az épületet. Egy esetleges szabálysértési eljárás igazán nem sokat változtathat a lényegen. Minthogy hasonló esetek miatt már nagy kárral járó tűzesetek is keletkeztek, jó lenne, ha a gyári ástrukturorok ilyen vonatkozásban is alaposabban körülnéznének.

Erre is gondolni kellene!

Néha apróságok okoznak gondot, bosszúságot. Ez esetben történetesen 2000 forint miatt főtt a fejük a Bács-Kiskun megyei vezetőknek. Ennyi kellett volna ugyanis, hogy a versenyt követő ebédhez legalább fehér csomagoló papírral terítsék le az asztalokat. Mert ugye a „pucér” — ki tudja hány helyről összeszedett és hányféle — asztalok azért mégsem a legzividerítőbb látványt nyújtanak egy ilyen nagy rendezvényen... Igenám, de honnan vegyék ezt a többi költséghez képest elenyésző összeget?!... „Sajnos, nincs rá lehetőség” — intézték el röviden az illetékesek. „De anélkül nem lehet mit kezdeni” — próbálkoztak tovább az itteniek. „Adjon a tanács! Nekünk ilyen célra nincs pénzünk a költségvetésben” — zárták le végül is az üres szalma cséplésével felérő vitát... De ha már nálunk nem gondoltak ilyen apróságokra a tervezésnél, miért éppen a tanácstól várják el, hogy ott előrelátóbbak legyenek?... Elég az hozzá, hogy pénz nem lett. Papír viszont azért mégiscsak kellene. Hogy lesz-e, ha másutt nem, hát az ebédelésnél biztosan kiderül... És ha mégsem kerülközne, nem az ezért felelősökről alakítanak ki elmarasztaló véleményt, hanem az itteniekről. Pedig igazságtalanul, mert éppenséggel nem ők tehetnek róla...

Olyan természetesnek tűnik

szemünkben, hogy a megyei versenyeken — a jól szervezetteket értjük ezeken — minden úgy megy, mint a karikacsapás, hogy szinte eszünkbe sem jut, vajon mitől is ilyen természetes...

Sokan nem is gondolnak rá, hogy pl. egy-egy mászóházi mentési bemutatóban, a nagyszerű iramban gördülő akadálypálya-gyakorlatban, vagy éppen a látványos tűzoltásban mennyi energia van.

Négy nappal a verseny előtt ellátogatunk Izsákra, a Bács-Kiskun megyei seregszemle színhelyére, s egy-két felvételel megörökítettük az ott látottakat. Már helyén volt az akadálypálya, s teljes erővel gyakoroltak rajta az indulók. A két-emeletes mászóházon is találtak javítanivalót. A hordós telepet nagyjából már kialakították, de a „transzformátorból” még alig van valami. S hogy milyen közel van a verseny időpontja, azt az is jelzi, hogy megkezdték a szerek, felszerelések helyszínre szállítását.

Mindez csak egy töredéke annak a sokoldalú feladatnak, amely az akció szervezőire, az abban aktívan résztvevő állami egységekre hárul, de talán érzékelteti, hogy mi történik addig, amíg egy ilyen rendezvényre azt mondhatjuk, hogy jól sikerült.



NÉHÁNY SORBAN

Alosztályunkon ünnepélyes keretek között tartottuk meg a pártoktatás év végi összefoglalóját. A pártvezetőség értékelése szerint az elvtársak szorgalmasan tanultak, s újabb ismeretekkel gyarapították politikai képzettségüket.

A járási BM-pártvezetőség az „Anyák napja” alkalmából ünnepséget rendezett a BM-dolgozók feleségei részére. Az asszonyok — mintegy viszonzásképpen — június 10-én a férjek részére rendeztek hasonló jellegű összejövetelt.

(Ottrok Mihály tú. tórm.,
Mosonmagyaróvár)

A pásztói járás hagyományos versenyét Szirák községben rendeztük meg. A fiatalok közül különösen a pásztói, a mátrakeresztési és a kutasói leányok, valamint a pásztói, a csései és a mátrakeresztési fiúk szerepeltek eredményesen. A felnőtt mezőnyében Kozárd, Kálló, Csécsé, Erdőkút, és Szarvasgede község csapata ért el első helyezést.

(Serfőző Imre tú. hágy.,
Pásztó)

Községünk alig negyedszázados település, s így érthető, hogy területünk is fiatal. Ennek ellenére szorgalmasan dolgozunk, s igyekszünk minden tőlünk telhetőt megtenni községünk és a tsz tűzvédelmének biztosítása érdekében. Érdekesként említem meg, hogy pl. kezdeményezésünkre tűzcsappal látták el a tsz vízvezeték-rendszerét, s így lehetővé vált, hogy adott esetben megfelelő mennyiségű vizet, illetve erős, hatásos sugarat kapjunk.

(Kelemen Bendó, önkéntes
parancsnok, Újronájfó)

Községünk közlekedés szempontjából igen félreeső helyen fekszik, s nagyon sokáig nélkülözött minden hatásosabb tűzoltófelszerelést. Az elmúlt évek során azonban sikerült létrehozni egy jó területet, s biztosítani tudtuk a legszükségesebb felszerelést is. Ma már elmondhatjuk, hogy két kocsi-fecskendővel rendelkezünk, s van egy új szertárunk is, amelyet a községi tanács építtetett, mintegy 40 ezer forintos költséggel.

(Lőcsér Péter önkéntes tűzoltó-
parancsnok, Ófalu)

A BM OTP Központi Zenekarának részvételével jól sikerült hangversenyt rendeztünk Turkevén. A színvonalas műsort mintegy négy-százán élvezték, s valamennyien elismeréssel nyilatkoztak a rendezvényről. A hangverseny a közönségsiker mellett számottevő anyagi sikerrel is járt. A mintegy kétezer forint tiszta hasznót a helybeli önkéntes testület egyenruha-állományának kiegészítésére fordították.

(Várdai János tú. ftórm.,
Turkeve)

Levelezőim

Kongresszusi felajánlásunk

A dunaujvárosi tűzrendészeti alosztály-parancsnokság kollektívája pártunk közelegő VIII. kongresszusának tiszteletére a következő felajánlást tette:

„Mintegy 25 m²-nyi betonozást végzünk a szertár belső padozatán, bejáratánál és az udvaron. Bevakoljuk és ajtóval látjuk el a motorkerékpárgarázst. Kifestjük a konyhát, a két csúszóaknát pedig kimeszeljük. Házilag megjavítunk 35 széket. A gépjárműfecskendők és kismotorfecskendők használatkor 50 liter üzemanyagot takarítunk meg.

Műszaki brigádunk kijavítja a járásunkhoz tartozó községek felszereléseit, és elvégzi a laktanyán belül adódó kisebb javításokat. Laktanyaépületünk környékét parkírozunk — virágokat és gyümölcsfákat ültetünk. A szertárt társadalmi munkában kimeszeljük.

A két szolgálati csoport — 20—20 vel — 200—200 óra társadalmi munkával a Dunai Vasmű sporttelep építésénél, illetve a „Vörös Csillag” melőszövetkezetben. A két helyen 40 óra társadalmi munkát végzünk. A 1 320 órát pedig a szükségnek megfelelően teljesítjük. Laktanyánk udvarán egy kocsimosó rampát építünk.

A nyári időszakban fokozzuk patro munkánkat, segítjük az önkéntesek senyelőkészületeit. Szükség szerint egezzük a tömlők kötését, javítását karbantartását. Szemléltetés céljából karbantartás a járás területén, keleti tüzészetek tárgyi bizonyítékait.”

Az MSZMP alapszervezet vezetőinek nevében:

GRADVOLT ISTV
(Dunaujváros)

Tizenegy községből 42 raj

Ebben az esztendőben is sok. Gradozás előzte meg a járási tűzoltóversenyt, de — az eredmények tanúsága szerint — munkánk nem volt hiábavaló. A 11 községből benevezett 42 raj részt is vett a vetélkedésben.

Ezúttal a gáteriak voltak a házigazdák, akik mint versenyzők is derekasan kitettek magukért, mivel a kunszállásiak mellett ők szerepeltek a legeredményesebben. Nagy volt az öröm, amikor a járási tanács végrehajtó bizottságának titkára a díjkiosztás után előhozakodott a meglepetéssel: valamennyi községi testületet 500 Ft pénzfutalomban részesített.

Ebéd után labdarúgó-mérkőzés, majd kultúrnap következett. A résztvevők együtt örültek a házigazdákkal, akik ezen a napon ünnepelték 35 éves jubileumukat.

A jubileumi ünnepség méltó befejezéseként a pálmonostori önkéntes tűzoltótestület műkedvelő együttese színvonalas műsorral szórakoztatta a közönséget.

DEÁK PÁL tú. tórm.
(Kiskunfélegyháza)

Ma már szinte igénylik

Alosztályunk pártszervezetével közösen célul tűztük ki, hogy valóban komnista szemléletben neveljük elvtársain. Négy évvel ezelőtt még két olyan osztottunk is akadt, aki a templom tartotta meg esküvőjét. 1960 óta azonban már két KISZ-esküvőt és — rben közösen a rendőrséggel — hat nado-ünnepséget tartottunk. Ezek az nepségek annyira népszerűvé vált, hogy beosztottaink már szinte igény — családi ünnepeikről ebben a formában emlékezünk meg. Hozzá tartozóink egyre inkább megbarátkoznak az ünnepségek gondolatával.

Egységünk kollektívája a VIII. kongresszus tiszteletére felajánlotta, ha az aratás és cséplés idején fejenként 8 szabadnapot tölts a területen, és segítséget nyújt az önkéntes verseny csapata felkészítéséhez. Emellett társadalmi munkát végzünk a községünkben épülő gy mekjátszóter létesítésénél.

TÓTH GYU.
tú. fhdgy.
(Berettyóújfa)

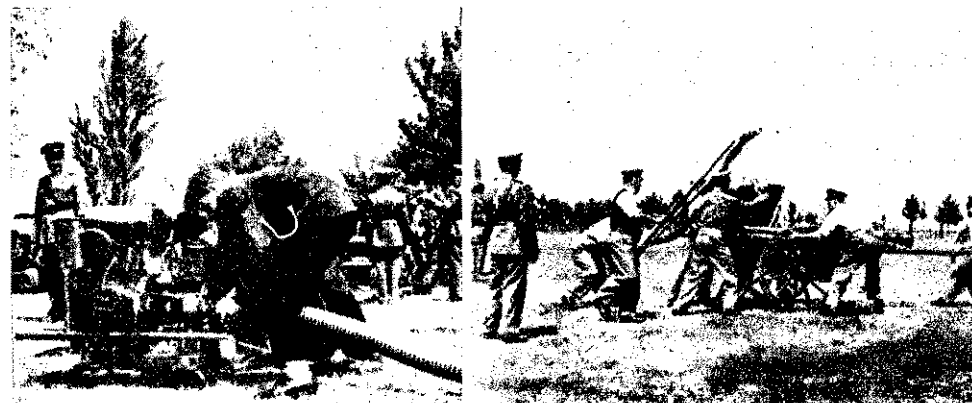

400-as kismotorfecskendő szerelésben a kiskunfélegyházi gépállomás csapata, mely a donyfecskendő szerelésben pedig az alpári versenyraj szerezte meg Gátéron a gyzelmet

írják



Készülnek a jubileumra

Ögysz a bonyhádi járás legrendezettebb s talán legszebb községe. Lakosa 3506 volt a legutóbbi népszámlálás alkalmával. Önkéntes tűzoltótestülete 1960-ban alakult meg. Jelenleg hetvenen vannak, közülük tizenötön úttörőtűz-őrök.

Ögyp Vince önkéntes tű. fhágy. a testület parancsnoka elmondotta, hogy igen örül a „Alapszabály” szerinti működésnek. Ki meggyőződhet róla, hogy ez így van. Korszerű és igen takaros a szer-velet és az örszobájuk. Szereiket és fel-adataikat is példásan rendben tart-ják az oklevelek. A vezetőség is ren-desen tevékenykedik, területfelelősi gálátuk ügyszólván állandó, és min-ekor megtartják a foglalkozásokat.

Ögységekvezetői vezetése is példás, és en nagy segítséget nyújt Hopp elvtárs sége, aki legalább úgy lelkesedik a ület ügyéért, mint az önkéntesek.

Ögysz április 8-i zárógyakorlatuk is jól ment. A riasztástól számított tíz-ven belül kivonultak a feltételezett helyre, és eredményesen avatkoztak be. Ögysz még messze van 1965, amikor 75 s jubileumukat kívánják megünne-velni, mégis már most készülnek a nagy ményre. Új egyenruhákat, sport- és

egyéb felszereléseket vásárolnak, s ter-vezgetik az ünnepi program összeállít-ását.

A testület további jó működéséhez biz-tosították a feltételek hiszen a tanács végrehajtó bizottsága mindenkor meg-adjja a szükséges segítséget.

VÁL PÁL
tű. ftórm.
(Bonyhád)

Sikeres összefoglaló

Jól sikerült összefoglalóval fejeződött be a ceglédi járási BM-szervek részére szervezett „Magyar Párttörténet” tan-fo-lyam. Az elhangzott hozzászólások azt bizonyították, érdemes volt az elvtárs-akat magasabb követelmények elé állít-ani. Ez volt a véleménye Rév János elvtársnak is, aki a járási pártbizottság agit. prop. osztálya részéről dicséretben részesítette a tanfolyamot.

Tűzoltó elvtársaink sem vallottak szé-gyent a tanulásban: közülük is jónéhá-nyat értékes könyvjutalomban részesített a BM egységek pártvezetősége.

JAKAB ZOLTÁN
tű. ftórm.
(Cegléd)

Sok tsz-raj is részt vett

Ögysz püspökladányi járási tűzoltóverse-nyen, amelyet Báránd községben ren-tek meg, 34 csapat vett részt. A szül-ösokról a tanácsok, tsz-ek, és üzemek doskodtak, sőt az önkéntesek „gaz-”-nak képviselői is részt vettek a ver-nyen. A járási tanács 4800 forint ösz-ös jutalmat osztott ki a jó munkát zó testületek vezetőségi tagjainak és zstottainak.

Ögysz program során a házigazdák szin-ter-ven másort adtak, és kézi oltókészül-ékekkel igen jól sikerült bemutató gya-mlatot tartottak.

Ögysz bárándiak egyébként három első helyezést is szereztek. Nagy közönség-ért aratott a kabaik női raja, amely-

nek tagjai a testület által vásárolt szép öltözetben vonultak fel, és méltán sze-reztek meg „kategóriájukban” az első helyezést. Külön örömről szolgál, hogy olyan tsz-rajok is részt vettek a ver-nyen, amelyek eddig még nem sze-repeltek versenyeken. A nádudvari „Béke” tsz 400 forintos jutalomban részesítette csapatát, az ugyancsak nádudvari „Vörös Csillag”, a kabaik „Lenin”, a bárándi „Új élet”, a biharnagybajomi „Dózsa” és a kabaik „Vörös Csillag” pedig munkaruhá-val és tűzoltóegyensapkával ajándékozta meg önkénteseinket.

BIRIZDÓ IMRE
tű. fhágy.
(Püspökladány)

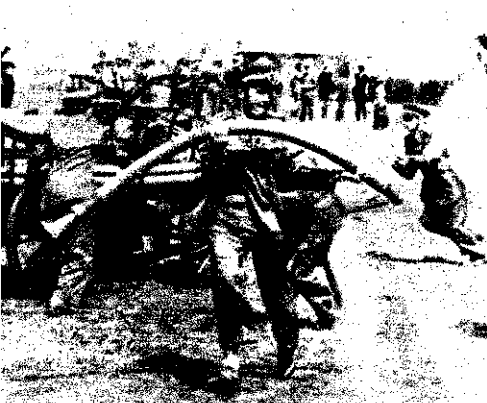

Ögysz püspökladányi járási versenyen a házigazdák ifjúsági raja megérdemelten lett első. Ögysz: Kun András a járási tanács vb titkára tárgyjutalmát ad át Lévai Katalinnak

NÉHÁNY SORBAN

Járási versenyünk meglehetősen viharos időjárás közepette került megrendezésre. Mindez azonban nem befolyásolta az önkéntesek lelkesedését, úgyhogy valamennyi fecskendőnemben igen elfogadható eredmények születtek. Különösen jól szerepeltek a nógrádmárcali és a galgautai úttörők, valamint a dejtári leányok, akik ezúttal is bebizonyították, hogy 1960-ban nem véletlenül szereztek országos másod-ik helyezést.

(Juhász István tű. szkv.,
Balassagyarmat)

A hajdúszoboszlói önkéntes tűz-oltótestület létszámában örvendetes változás állott be, mivel a III. sz. iskola mellett az I. és II. sz. általános iskolából is 10 fiú és 12 leány kérte felvételét a testület soraiba. Az újonnan beszervezett kispajtá-sok rendszeresen részt vesznek a foglalkozásokon, s szorgalmasan ta-nulnak, hogy mielőbb elsajátítsák a legszükségesebb ismereteket.

(Varga Ferenc tű. szds.,
Hajdúszoboszló)

Két-három esztendővel ezelőtt csak álmodoztunk arról, hogy röp-labda-bajnokságot nyerjünk. Az idén azután sikerült megtörnünk a sajátbonyiaki hegemoniáját, s a nagy „rivális”, valamint az ugyan-csak kitűnő sátoraljaujhelyi együt-tes legyőzésével megszereztük az első helyet. Győzelmünk igazságos és reális volt, de mi ezután sem pihenünk „babérainkon”, hanem rendszeresen sportolunk, s készü-lünk arra, hogy jövőre megvédjük bajnoki címünket.

(Kiss Gyula tű. ftórm.,
Kazincbarcika)

Az elmúlt időszakban számottevő eredményeket értünk el a lakóhá-zak tűzrendészeti felülvizsgálásá-ban. Ebben a munkában hatáso-san támogattak bennünket a köz-ségek önkéntes tűzoltói — különös-képpen Szamoskér, Kocsord, Tibor-szállás és Nagycsed község önkén-tes területfelelősei.

Az alosztály beosztottai közül ilyen vonatkozásban Fejes, Zámbo, Szondi, Vadász, Simon és Nagy elvtárs jeleskedett.

(Bíró Sándor tű. szds.,
Mátészalka)

A celldömölki járási versenyen közel 500 versenyző önkéntes mu-tatta be tudását és felkészültségét. A versenyben legjobban szerepelt önkéntes rajok értékes jutalomban részesültek. Ez alkalommal ünne-pelte a köcski II. körzet önkéntes testülete fennállásának 50. évfor-dulóját. Elekes Károly önkéntes parancsnok a jubiláló testület tag-jai nevében ígéretet tett arra, hogy a továbbiakban is éberem övják a nép vagyonát, és mindent megtesz-nek a tüzesetek megelőzése tekin-tetében.

(Horváth László VB-titkár,
Köcsk)

Tovább



azonban akadt helyenként. A tapasztalás megbeszélésére a cukorrépa-földön I. sor. Ott értük utól ugyanis a határt elnököt, aki tudomásul vette a biz megállapításait, s megígérte, hogy s sen intézkedik a kifogásolt állapotok szüntetése érdekében.

Ez a módszer jónak ígérkezik

A lényegét — mármint a rendszeres, lyamatos munkát illetően a sarkadi tűzvédelmi bizottság is a gyulaiakhoz hasonló álláspontra helyezkedett. A szer, a konkrét munka tekintetében — mivel járási szerv — már gyakorlatot kíván alkalmazni. Elké sűk az, hogy a tűzrendészeti biz tagjainak részvételével a járás valar nyi községében évente egy alkalo egésznapos szemlét, részletes, min kiterjedő ellenőrzést tartanak. Meg lélik mindenekelőtt a tsz-eket, az t gazdaságokat, azután megtekintik a a községet s annak ipari, kereskedel egyéb létesítményeit. Foglalkoznak a kéntes testület vezetőségének és tag nak munkájával, ellenőrzik a szer t det, a szerek és felszerelések állapo megnézik a tanács kapcsolatos tevé ségét is. S amikor mindezzel vége összehívják az érdekelteket, a zösen, együttesen értékelve a tapas tokat, ott a helyszínen szahják meg

A megkezdett úton

Azzal a szándékkal utaztunk Békés megyébe, hogy megismerkedjünk néhány, egész éven át — tehát állandó jelleggel — működő járási vagy községi tűzvédelmi bizottsággal. Igyekezettünk csak részben járt eredménnyel. Kiderült ugyanis, hogy a tűzvédelmi bizottságok — kivéve talán a megyeit — ez ideig kifejezetten ideiglenes jelleggel, jobbára csak a nyári időszakban dolgoztak, s végeredményben most — ez év tavaszán — jutottak arra az elhatározásra, hogy tevékenységüket állandósítják. Néhány érdekes és hasznos tapasztalatot azonban így is feljegyeztünk — elsősorban tanulság vagy éppen okulás céljából.

radt... Ez év tavaszán azután — most már határozottabban — újból kézbe vették a dolgot, s amint a tapasztalatok is bizonyítják, máris jó néhány kezdeti eredménnyel dicsekedhetnek.

Ahol már megtették az első lépéseket...

A gyulai városi tűzvédelmi bizottság például úgy határozott, hogy a jövőben nemcsak az aratás és a cséplés időszakában, hanem egész éven át munkálkodik,

A jószándék még nem minden

Az ideiglenes tűzvédelmi bizottsági munka továbbfejlesztésének gondolata már korábban felvetődött a megyében. Érezték ugyanis, hogy bár a kialakult gyakorlat sok szempontból hasznos, a társadalmi aktíváknak ez a fóruma mégis sokkal többre képes és hivatott. S ekkor elsősorban az állandó és rendszeres bizottsági munka megvalósítására, a bizottságok irányító, szervező és ellenőrző tevékenységének kiszélesítésére gondoltak. Az elgondolás nyilvánvalóan jó volt, a kivitelezés azonban — hogy, hogy nem — késlekedett, s végül is a jószándék csak szándék ma-



Hárman — Gyula város tűzvédelmi bizottságából: Polyák József előadó, a városi tanács, Kiss Ferenc r. őrv. a rendőrség és Tokaji Sándor t.őrm. a tűzoltóság viselője

s ellenőrző tevékenységét a tsz-létesítményekre és a tanácsi vállalatokra is kiterjeszti. Az a tervük, hogy a nyáron legalább hetenként egyszer útrakelnek s főleg az aratás és a cséplés munkafolyamatát és az éppen útbaeső tsz-épületeket (istállókat) nézik majd meg tüzetesen. Ösztől tavaszig viszont — igaz, ezt már nem heti ütemezésben — elsősorban a tsz-létesítmények tűzrendészeti felülvizsgálatát s a tanácsi vállalatok ellenőrzését tervezik.

vábbi feladatokat. Ez a gyakorlat határozottan jónak ígérkezik, s amennyiben valósul, a sarkadi járásban minden szemponttal jelentősen előbbre viszi a tűzrendészet ügyét.

Ne az érdekeltek nélkül

Ezt a munkát egyébként már a múlt hónapban megkezdtek. Pl. szemlét tartottak az „Erkel”, a „Vörös Csillag” és az „Aranykalász” Tsz-ben — s hozzátelhetjük: nem minden eredmény nélkül. Különösen az „Erkel” Tsz-ben találtak több kirívó tűzrendészeti szabálytalanságot (pl. az istállóban és a takarmányozóban dohányoztak), s intézkedtek a kívánatos tűzrendészeti viszonyok kialakítására.

Néhány helyen azt tapasztaltuk, a tűzvédelmi bizottságban nem érvényesül a tsz-képviselő. Hogy ez mennyire tarthatatlan állapot, azt — úgy véljük — nem kell különösképpen indokolnunk, illetve bizonygatnunk. Nyilvánvaló ugyanis, hogy a megváltozott falusi viszonyok következtében a községi s a városi tűzvédelmi bizottságokban ott a helyi elnöknek, sőt, tovább mehetünk: nyernünk vele, ha a tsz-képviselő a járási tűzvédelmi bizottságokban is részt vesz.

Az „Aranykalász” Tsz-ben lefolytatott ellenőrzésen mi is részt vettünk. Bizony, jó néhány kilométeren át rázattuk magunkat a kétlovas fogattal, amíg végeztünk. Kirívó rendellenességet sehol sem találtunk, néhány apróbb szabálytalanság

Feltehetően akadnak talán olyanok, akik e sorokat olvasva, hozzánemérik vagy éppen túlbuzgósággal vádolnak

Eszmeccsere az egyik tsz-istállónál



Nemcsak traktoros...

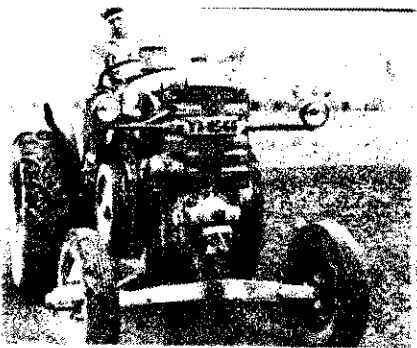

EGYVENNYOLC EVES, a spenél valamivel magasabb netű, erős, izmos ember. — és napbarnította arcára emény munka meg a 15 éves meke tragikus halálán érzett lalom szántott mély baráz-at.

1949-ben jegyezte el magát a állomással. Azóta — meg-citás nélkül — erőgépekkel alkotik: tavasztól őszig ve-télen pedig szerelt, javít-ja ezeket a lármás masi-at. Ért hozzájuk! Két tan-amon s hosszú gyakorlat iményeként szerezte meg a "traktoros gépész" képesítést. Valy óta egy lánctalpas „DT-1”-assal dolgozik, a korábbi kben viszont „G 35”-össel vagy ahogyan ő mondja: „rmössel” — járta a földet-hajtotta a cséplőgépeket.

GYES, TAPASZTALT AKTOROS, de legalább yira jó „tűzoltó” is. Járta aratás és a cséplés tűzren-zetében, ismeri az erőgépek-ronatkozó előírásokat, sőt azt jól tudja, hogy például egy tt tűz esetén mi a teend-

Éveken át rendszeresen pelttem, s mint erőgépköz-ek ügyszólván tűzrendészeti löst tisztet is be kellett töl-em. Kötelességemnek tartot-éppen ezért, hogy kellő rendészeti ismereteket sze-vek, s ugyanezt — de főleg a

szigorú rendet és fegyelmet — a mindenkori brigád tagjaitól is megköveteljem — ezekben sommázhatnám a kérdéssel al-kozott véleményét. Beszél az-után arról is, hogy mindez ko-rántsem ment olyan simán, csak úgy magától. Bizony, oly-akor-olykor nagyon sokat kellett pörölnie, veszekednie az embe-



relkel, sőt, néha szembeszál-nya a közömbösség és a gon-datlanság legkülönbözőbb meg-nyilvánulásával.

IGYEKEZETE azonban nem bizonyult hiábavalónak. Közel másfél évtizedes traktorosi tény-kezdése alatt például egyetlen-egyszer sem okozott tüzet, jól-lehet több mint 10 éven át az igen tűzveszélyes izzófejesekekkel dolgozott. Amellett jónéhány száz ellenőrzésben is volt része — komolyabb mulasztást azonban sohasem találtak ná-le...

— Jól megvoltam én mindig a tűzoltókkal — vélekedik erről. — Tudtam én, hogy mi a rend. A legszükségesebb tűz-védelmi felszerelés és vízmeny-nyiség nélkül pl. sohasem in-dultam meg a géppel. Ha úgy láttam, napjában bizony nem egyszer, többször is eltávolítot-tam a szikrafogóra és a ki-pufogócsőre égett kormot. S jóllehet hogy az esetek töb-bségében állandó jellegű munk-kacsapattal dolgoztam, nem-csak hetenként, hanem gyak-ran 2—3 naponként is felfris-sítettük brigádtagjaimmal a legszükségesebb ismereteket...

BESZÉLGETÉS KÖZBEN a tűzrendészeti szervek tényke-déséhez is fűzött néhány bíráló megjegyzést. Többek között el-marasztalta az erő- és munka-gépek tűzrendészeti szabályo-zásával kapcsolatos jelenlegi gyakorlatot, s azt javasolta, hogy a különböző típusú gépek mindegyikét olyan átfogó határozattal lássák el, amely számol az adott gép által vé-gregezhető valamennyi művelettel. Szerinte ezzel lényegesen egy-szerűsödne az adminisztráció, s végeredményben egycsapásra megszűnne annak a lehetősége, hogy pl. egy szántási vagy ép-pen tarlóhántási munkára ki-küldött gépnek váratlanul más munkára — pl. cséplésre — át-állítása esetén — akarva, nem-akarva — szabálytalanság tör-

tenjen. (Felvetése — szerintünk — sok tekintetben helytálló, s lényegében kapcsolódik a fel-sőbb tűzrendészeti szervek által is jól ismert problémakörhöz. Mindenesetre annyit már most elárulhatunk, hogy a 4/1957. BM. sz. rendelet módosításával ez a — ma már valóban ke-vésbé célszerű — gyakorlat is megszűnik.)

AMINT MONDTA, ez évben nem csépel, mivel a tervek szer-int tarlóhántáshoz, illetve mélyszántáshoz irányítják. Szer-inte, ez a két művelet sem mentes minden tűzveszélytől, s különösen azért kell vigyáz-ni, mert sokhelyütt közvetle-nül a kombájn után haladva dolgozzák majd meg a földet. Meggyőződésünk, hogy Bakos Imre elvtárs, az Orosházi Gép-állomás traktoros gépésze — mert hiszen ő róla szól ez a kis írásunk — a jövőben is helyt-áll nehéz és fáradszó munkájá-ban, s mint a tűzrendészet ér-dekeinek lelkiismeretes védel-mezője is, még nagyon sokáig példát mutat majd traktoros társainak.

—75—

iket, s pl. így teszik fel a kérdést: „Mi eszivalója lehet egy községi tsz-elnök: a járási szintű és hatáskörü bizott-ban?” Megnyugtatóként mindjárt kö-vetjük, hogy igenis van kereszivalója, sak hasznos lehet, ha pl. egy — esetleg b — járászerte elismert, tekintélynek endő tsz-elnök a járási tűzvédelmi bi-bság tagjaként dolgozik, és agitál a és tsz-elnök tűzrendészeti megszilár-isa érdekében.

tt kell még megemlíteni a gépállomás, állami gazdaság, helyenként pedig a V és a posta képviselőtének elenged-etlen szükségességét is. Nem szorul öndősebb magyarázatra, hogy az emlí-tszervek vezetőinek — képviselőinek is helye van a bizottságban — s ahol e még nem gondoltak, jó lenne, ha mi-bb pótolnák mulasztásukat.

Mindenki munkájára számítunk!

Italános gyakorlat a megyében — de n az egész országban —, hogy az ál-ban 5—8 főt számláló tűzrendészeti otttságok tagjai közül mindössze 3—4 ver — lényegében tehát az úgynevezett ratív bizottság dolgozik. A többi ekekt viszont a legjobb esetben is csak meghatározott időközönként tartott pbeszélésekre, bizottsági ülésekre kor-

latozza ténykedését. Ez a gyakorlat sem-mieset, s sem felel meg a kívánalmak-nak. Más szóval: nem is annyira egy na-gyobb, s azon belül pedig egy kisebb — úgy mondhatnánk operatív bizottságra, hanem sokkal inkább a tűzrendészeti bi-zottság egészének, tehát valamennyi bi-zottsági tag operatív, igazán érdemi mun-kájára van szükség. Csakis ez a meg-oldás, ez a módszer vezethet oda, hogy a különböző szintű tűzvédelmi bizottságok valóban hasznosan és eredményesen mű-ködjenek, s ezzel is mielőbb elérjük azt a célt, hogy a tűzvédelmi bizottságok munkáját tűzrendészeti bizottsági szintre emelhesük...

Újszerű, a korábbinál jobb és célszerűbb munkastílus van kialakulóban a Békés

Olykor jókora „sétába” kerül, míg ráakadnak a tsz-elnökre s végül is megbeszélhetik az ellenőrzés tapasztalatait



—75—



Kroszner László, a megyei tanács VB elnöke üdvözlí a verseny résztvevőit

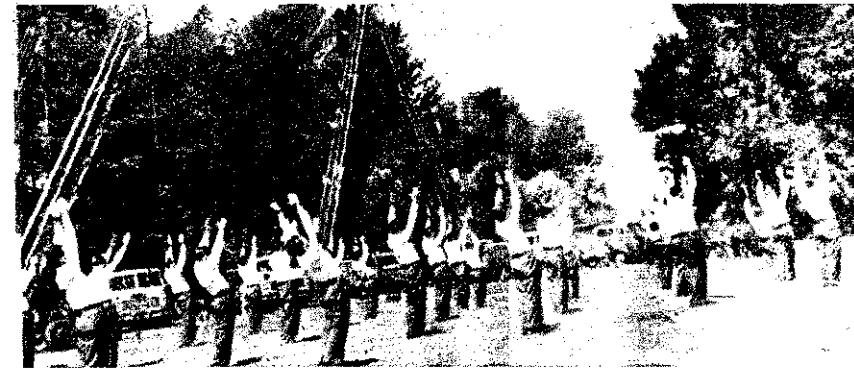

Az állami tűzoltók tornagyakorlata



Rajtolnak a „négy századosok”



Nagy sikert aratott az állami egységek tűzoltási bemutatója



A verseny jól sikerült diszponovalással fejeződött be



versen

Komárom megye

Fegyelméből és lelkesedésből jelesre vizsgáztak a Komárom megyei versenyen részt vett csapatok.

A rekkenő hőség dacára mindenki a helyén volt, pedig ugyancsak elkelt volna egy kis árnyék, hogy enyhítse a nap hevét és azt a jó néhány fokos versenylázat, amely a csapatok tagjait belülről fűtötte...

Ha sorra vennénk a verseny jellegzetességeit, akkor első helyen arról az érdeklődésről kellene beszélni, amely a tanács-szervek részéről megnyilvánult, s nem utolsósorban a társszervekkel való szoros együttműködésről, amely a június 24-én Tatán megrendezett versenyen lépten-nyomon látható, érezhető volt.

A város főterén gyülekező önkénteseket Szijjártó Jenő, a városi tanács vb elnöke köszöntötte szívélyes szavakkal, majd az állami tűzoltóság fúvószene-kara pattogó indulóinak ütemére vonultak a Tatai-tó partján levő pályára a csapatok. A verseny színhelyén Kroszner László, a Komárom megyei tanács vb elnöke volt az ünnepi esemény szónoka. Beszédében kiemelte az önkéntes tűzoltó-rajok lelkes, odaadó munkáját, a tűzvédelem terén eddig kifejtett tevékenységüket, majd sok sikert kívánt a versenyző csapatoknak.

A verseny műsorának első számaként az állami tűzoltóság tagjainak tornagyakorlatát láthatta a közönség, majd a versenyző csapatok szerelése következett. Amíg az önkéntesek az egyes fecskendőnemekben az első helyezéért vetélkedtek, az állami tűzoltóság különböző bemutatókkal tette színesebbé a versenyt, s különösképp tűzoltási bemutatójukkal arattak igen nagy sikert.

Kevés olyan „árukker” akadt a versenyző csapatok kísérei között, mint Sulyok Ferencné, a vértessomlóiak tanácselnöknője. Őt esztendeje valamennyi versenyre elkíséri csapatát, s úgy látszik, nem is eredmény nélkül, mert hol egyik, hol másik csapatuk már sok elsőséget szerzett. Most a lányoknak kedvezett a szerencse, akik kocsifecskendő szerelésben kiváló idővel végeztek első helyen a császáriak előtt.

A lábatlaniak másodikkok lettek ugyan a gépjármű szerelésben, mégis dicséretet érdemnek, miután a csapat tagjai jobbra még az ifjúsági kor porthoz számítanak. „Majd szűnk mi még elsők is — megdögatják —, és legalább a fekendő-utánpótlás már biztos van...”

Nagy vita kerekedett a 400 női csapatok szerelése után. Igaz az a vita jobbára egyoldalú volt, mivel a bakonyzomb helyiek parancsnoka váltig hitogatta az „igazát”. Pedig sem mi oka nem volt rá, mivel csapata saját magát zárta ki versenyből. Mert azért az sem mellékes, hogy a szerelést osztilányában nem tudták befejezni... Kevés verseny zajlik valamilyen reklamáció nélkül így igaz. Az is tény, hogy rélamálni mindenkinek joga van. Az viszont már más „lap” tartozik, hogy csaknem a versenylap aláírása után és még hozzá nem is olyan hangnemben, amint azt a bakonyzombathelyiek parancsnoka tette!

Tanulsága is volt a Komárom megyeiek versenyének. Bár nekülönösebb, mégsem árt megemlíteni: a csapatok többségem ért el hibapont nélküli szerelést. Ez pedig alapos figyelmetző a még hátralevő idszakra. Ha az országérszi seletező versenyen is helyt akarnállni, bizony az eddiginél többet kell gyakorolniok.

Kocsifecskendő szerelésben Sárísáp község csapata szerzemeg az elsőséget 39 mp-es időjével. A csapat valamennytagja bányász. Lelkesedésükmi sem bizonyítja jobban, miúhogy nem egy közülük közve lenül az éjszakai műszak utájött a verseny színhelyére...

Egy valamiben azonban ez a kalommal sem hozott döntést megyei találkozó. Bajosan lehetne ugyanis megállapítan hogy pillanatnyilag miképpfest a helyzet a három járási táncstítkár versengésében. A időeredmények ugyanis koránsem tükrözik híven a területetről való példamutató gondoskadásukat. A nagyszerűen sikerül járási versenyeket is figyelembvéve, alighanem mindhármajogosan pályázhatnak az elsősége.

mozai

Borsod megye

Szükszón, a Borsod megyei résztvevőinek nemcsak egymással, hanem a szinte alig ismerhető hőséggel is meg kellett küzdeniük. Nyolcvannégy csapat versengett a továbbjutást jelentő elsőségért, s többük járási bajnokhoz méltó teljesítménnyel rukkolt ki.

Érdekes, hogy a tovább jutott tizenhárom raj legtöbbje meglepően biztosan szerezte meg a győzelmet, bár az aszalói férőcsapat mindössze egyetlen ponttal előzte meg az ugyanakkor kiváló időt elért és hibá nélkül szerepelt rudanyaikat.

Ugyancsak kocsfi-fecskendő szerelésben a nyéstei lányok „utóhosszal” előzték meg dicsőségesen versenyző vetélytársait. Negyven másodperces eredményükkel egyik esélyesei lettek az országos döntőnek, ami nem nagy dicsőség a piciny közönség önkéntesei számára.

Ez a falu egyébként igazi tűzoltóközség. Kétszáz lakosa sinén, de közel harminc önkéntes szerveződik a testületben. Hogyan még az elmúlt év őszi égismertük őket, biztosra vesszük, hogy akkor is ugyanilyen kiváló munkát végeznének, ha nem néhány ház, hanem sok-sok terület tartozna egy-egy területelőségük hatáskörébe.

A csobajai raj jórészt meglepetésvagy tagjai főleg kiváló felkészülésüknek és határtalan öltözésüknek köszönhetik elsőségüket. És feltétlenül dicsérett érdemli a mérőket is, jól lehet, hogy ők is ugyanilyen kiváló munkát végeznének, ha nem néhány ház, hanem sok-sok terület tartozna egy-egy területelőségük hatáskörébe.

Kereken ötvenhárom tagja van a mérő önkéntes közösségnek, ha az egész éven át végzett kiváló munka is beleszámítana a versenyeredményekbe, feltétlenül részt vehetnének az országos, sőt talán az országos döntő küzdelmeiben is.

Ami a verseny lebonyolítását illeti, aligha lehet különösebb foglalkozni valónk, amiről a klamációk aránylag kevés szá-

ma is bizonykodik. A rendezők — igen helyesen — különféle ügyességi gyakorlatokról is gondoskodtak, úgyhogy a mindvégig hűségesen kitartó nézők igazán jól szórakozhattak. Különösen az ózdi alosztály gúlacsapatainak és a „fegyveres” váltónak volt nagy közönségsikere, a bemutatógyakorlat viszont kissé elmaradt a várakozástól.

Bár ilyen alkalmakkor a nagy tét miatti idegesség mindig erősen s legtöbbszőr nem éppen kedvezően befolyásolja a rajok teljesítményét, mégis cseppet sem tartjuk megnyugtatónak, hogy a nyolcvannégy résztvevő csapat közül mindössze tizenhétnek volt teljesen hibátlan a szerelése. Egyik-másik járási bajnok egészen elemi hibákat is vétett, meghozzá olyanokat, amelyek tűz esetén egyszerűen lenetelenné tették volna a beavatkozást. Úgy tapasztaltuk, hogy ezek a hibák az izgatott hangulat mellett a helytelen „játékfelfogásnak” is tulajdoníthatók, mivel egyes rajok csak a minél jobb időeredmény kicsikarását tartják fontosnak. Mint-hogy a győztesek legtöbbje elsősorban hibátlan szerelésének köszönheti az elsőséget, ezáltal is bebizonyosodott, hogy csak gyors, de egyben alapos szereléssel lehet igazán értékes eredményeket elérni.

Érdekes színfoltja volt a versenynek a gépjárműfecskendő szerelésben vetélkedő öt raj küzdelme, amelyből végül is a peremesiek kerültek ki győztesen, miután négy pontos minimális előnyt szereztek az ormosbányaiakkal szemben.

Az encsiek ezáltal kissé lemaradtak ugyan, de melegségükre szolgáljon, hogy még nem szerelhettek elegendő „verseny-rutint”, hiszen alig egy éve ismerkedtek meg fecskendőjükkel. S bár valamivel többet vártunk tőlük, mostani teljesítményük mindenesetre biztató, úgyhogy egy-két év múlva, talán már az elsőség eldöntésébe is beleszólhatnak majd.

Mindent egybevetve, jól sikerült ez a találkozó, és bizhatunk abban, hogy a Borsod megyeieket igen erős „küldöttség” képviseli majd az országgrészin, sőt a jelek szerint, egyik-másik rajjal találkozni fogunk az országos döntő alkalmával is.



Ünnepélyes zászlófelvonással kezdődött a szükszói verseny

Nagy tetszést aratott a Borsodi Szénbányászati Trüszti kiváló fúvószenekara



Munkában az ózdiak gúlacsapata

Indul a „fegyveres” váltó



A csobajai ekkor még nem tudták, hogy kiváló szerelésük egyben a megyei elsőséget jelentette számukra



Néhányan azok közül, akik mindvégig hűségesen szurkoltak kedvenceiknek





Két évvel ezelőtt száznegyvennégy dolgozó vágott neki, hogy elvégezze a KGM tűzrendészeti előadói tanfolyamát. Dícséretükre legyen mondva, helyt is álltak két esztendőn át, s mindössze nyolcan „morzsolódtak le” közülük. Ez a körülmény főként azért érdekes, mert a végzettek közül csupán huszonötven függetlenített tűzrendészeti munkások, míg a többi csak „mellékesen”, amolyan pluszként tűzrendészeti előadósodik — majd hogyan nem társadalmi munkában. De aki részt vett a vizsgájukon, nem tudta megkülönböztetni: melyik a „hivatásos” és melyik a „társadalmi”. Csak statisztikai szem-

Jó kezdeményezés volt

pontból volt érdekes az összetétel; az adatok „alanyai”: a hallgatók nem sokat hederítettek rá, hogy miként tartja őket nyilván a minisztérium, illetve a tanfolyam vezetése. Meglett, nagyapányi korú emberek akkora szorongással ültek a vizsgabizottság tagjai elé, mintha egész jövőjük az elkövetkező percek-től függene. Még az utolsó pillanatokban is a jegyzetet böngészte egyikük-másikuk, s olyan is akadt közöttük, aki — mint

mondotta — inkább ezer forintot adott volna, csak ne kelljen átélnie azt a néhány percet, amit számára a vizsga jelentett... A végén persze rájött, hogy kár volt izgulnia, hiszen ismerte az anyagot és egyáltalán nem kellett tartania a „befaragástól”... Hiába, aki szívügyének tekinti vállalását, lehet az társadalmi aktív, ott belül akkor is úgy érzi, hogy hivatásos...

A tanfolyam érdekessége,

hogy először vettek rajta a KGM felügyelete alá tartozó technikumok pedagógus-tűzrendészeti előadói — mintegy annak a jeléül, hogy a minisztérium vezetése a jövőben a szakmai értelmiséget is mind kisebb körben kívánja bevonni a tűzvédelem felelősségi munkájába.

A minisztérium kezdeményezése eredménnyel járt: két tündős munka gyümölcse ékeztében június 7-én Székesfehérváron a dolgozó végzi ezután nagy szakértelemmel a tűzmelletti munkáját a KGM hatáskörhöz tartozó üzemekben, s tevékenységük nyomán tovább szilárdulnak majd a termelés tűzbiztonsági körülményei. —b



Képes HÍRADÓ

1

Hatalmas tűzvész pusztított Rotterdam egyik vegyi üzemében. A tüzet száz tűzoltó 48 sugárral oltotta el

2

Felrobbant két gázt szállító teherautó a Milánói és Bolognát összekötő országúton. A szerencsétlenségnek hat súlyosan sebesült áldozata volt

3

Az Amerikai Légierő új típusú — repülőgépszerencsétlenségek esetére specializált — helikoptert állított szolgálatba. A képen: kipróbálják a helikopter oltóberendezését

4

Milánó közelében egymásba szaladt két vasúti szerelvény. A szerencsétlenség következtében több mint 60-an meghaltak, s mintegy 90-en megsebesültek

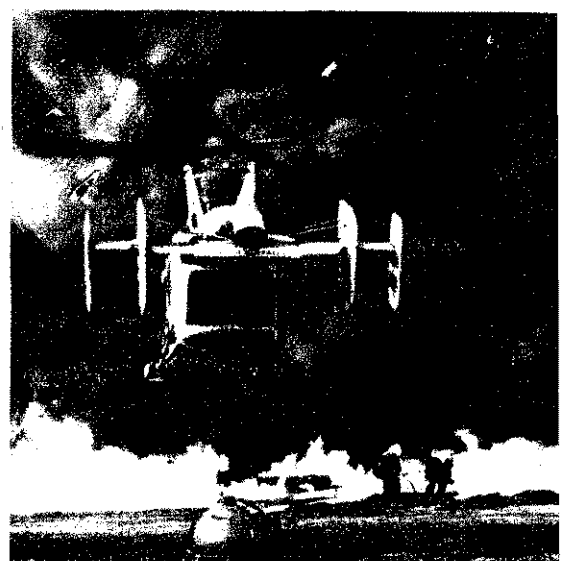

Nehéz percek...



A NEM ÉPPEM FELNÖTTEKHEZ MÉRETEZETT ISKOLAPADOKBAN csupa ismerős arc: tűzoltó-tisztek s néhány tiszthelyettes. „vil” mindössze ha 3—4 akad köztük. A áskor nyugodt, magabiztos emberek ost szokatlanul idegesek, s viselkedésük, ész magatartásuk „kisdíások” izgalomra ill. Érthető — hiszen, vizsgáznak!...

Csendben ülnek a padokban. Mindegyik-előtt két-három papírszeletke. Az nyíken az imént húzott vizsgakérdés, a bbi a kérdésre adandó válasz kidolgo-sára, illetve felvázolására szolgál. Kicsi papírlap, mégis alig akar betelni, annál bban kopik viszont a ceruza „másik” ige — ez viszont az izgalomszülte rág-álástól. Hiába, ilyenkor mindenki ideges, zhezében koncentrálni, s alig jut eszébe hány epikézláb gondolat. De azért jegyez-rtnek: ki többet, ki kevesebbet.

KÖZBEN ZAVARTALANUL FOLYIK VIZSGÁZTATÁS. A katedránál az el-ik és a szaktanár. A tanári asztal előtt ny szék, aki oda ül, az már nem kérdez-öt kérdezik. Hej, de nagyon nehéz tizrc ez! Tantárgyanként ugyanis kb. eny-ji jut egy-egy vizsgázóra. Persze, egyik-ásik könnyebben boldogul, a többség vi-ont alaposan megizzad pl. a matemati-ít, a kémiai és a biológiai tételek útvesz-iben. A vizsgabizottság is igényes: nem égszik meg általános vagy éppen bizony-ian feleletekkel. Különösen az elnök „ki-íncsi”; gyakran rákérdez, s nem nyug-rik, amíg ki nem derül, mennyit is ér a izsgázó tudása. Többeknek pl. a táblánál

kell bebizonyítaniok, hogy mennyire jár-tasak az anyagban, s hogy valóban értik-e Pithagoras tételét avagy éppen a kétis-meretlenű másodfokú egyenlet grafikus megoldását. Ilyenkor azután sokszor órák-nak tűnik a néhány perc...

AKIK MÁR FELELTEK, a folyosón vá-rakoznak a következő tantárgy vizsgájára, Jó lenne ilyenkor gyorsan átfutni még néhány „rázósabb” tételt, — de ez szinte lehetetlen. Elvégre meg kell tárgyalni a történeteket, s a feszültséget is le kell va-lahogyan vezetni... „Te melyik kérdést húztad?” — „Hogyan ment?” — ilyen és hasonló kérdések záporoznak, s közben valakinek a zsebéből előkerül néhány szem Andaxin is... Így beszélgetnek, ér-tékelgetik a feleleteket, majd ismét szó-lítják őket, s az egész kezdődik előlről — csak éppen egy másik tantárgyból...

KÉT NAPON ÁT VIZSGÁZOTT a „Bem József” Általános Gimnázium II/A osztálya levelező tagozatának közel 30 fő-nyi tűzoltóhallgatója. Nehéz percek, iz-galmas órákat éltek át, míg végül is kéz-be kaphatták az évvégi bizonyítványt... Ősszel tovább folytatják a tanulást: meg-kezdik a III. osztályt. Nem vitás, hogy nagy lemondással járó, kemény és meg-feszített — a mindennapi munka mellett végzett — tanulásnak s újabb vizsgaizgal-maknak néznek elébe. Mégis becsülettel csimálják! Nagyon jól tudják ugyanis, hogy megfelelő iskolázottság és kellő ál-talános műveltség nélkül ma már, bizony, nem boldogulhat senki...

—balázs—

Osztályoz a vizsgabizottság



Ez még csak a felkészülés: készül a felelet-vázlat



Hej, de nehéz az a biológia...



... a matematika viszont még annál is jobban próbára teszi az ember tudását

A szünetben „jól jön” egy-egy szem Andaxin...



A MŰANYAGOKRÓL

Sok szó esik napjainkban a műanyagokról. Az érdeklődés teljesen érthető, hiszen a műanyagok ma már számos területről kiszorították a „klasszikus” anyagokat: a fémeket, a fát, a bőrt, a porcelánt stb.

A Magyar Szocialista Munkáspárt Központi Bizottságának 1960. július 29-i határozata kimondja, hogy a vegyipart az ipar átlagos fejlődését jelentősen meghaladó mértékben kell fejleszteni, mégpedig:

- a) a műtrágya, a gyomirtó, a növényvédők és egyéb vegyszerek gyártásának fokozását — a mezőgazdasági terméshozam növelésére;
- b) a műanyag és műszálermelés fokozását — az ipari nyersanyag bázisunk szélesítésére;
- c) a gyógyszer- és gumilabroncs-gyártásunk, valamint a szintetikus mosószerek, a lakk- és festékanyag-termelésünk korszerűsítését és fejlesztését.

A második öt éves tervben az ipari beruházások mintegy egyhatod részét fordítjuk a vegyipar fejlesztésére.

Jelenlegi műanyagtermelő kapacitásunk évi 3000 tonna. Ez majdnem teljes egészében hőre keményedő műanyagokból áll. Az öt éves terv végére, 1965-ben 40–50 ezer tonna az igény, aminek több mint a fele

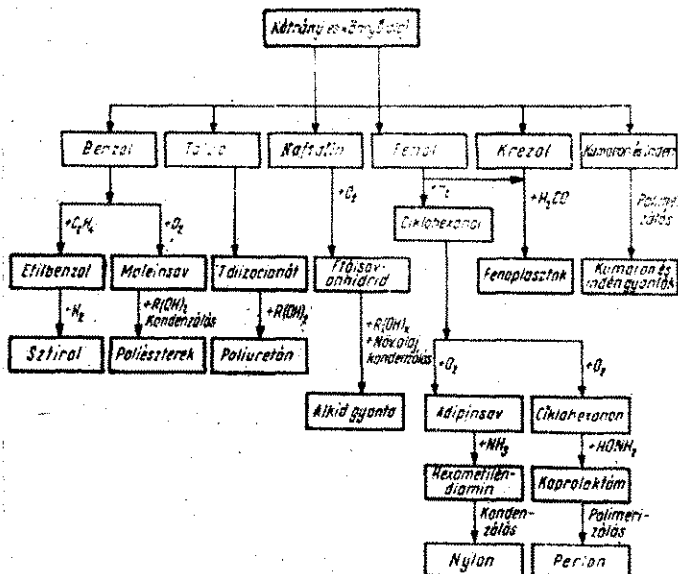

1. ábra

A XX. század tízes-huszas évei fordulópontot jelentettek a műanyag iparban, mert ekkor már teljesen szintetikus úton készült, tehát mesterséges alapú műanyagokat — pl. a bakelit — állítottak elő. A húsz évek végén készítették az első polisztirolt, a PVC-t. A harmincas évek után jelentek meg a teljesen szintetikus úton előállított műszálak — nylon és a perlon. A második világháború éveiben kezdték meg szilikonok és a napjainkban egyre fontosabb szerephez jutó, polietilén gyártását.

A műanyagtermelés alakulása

A világ műanyagtermelése az első világháborút megelőző évek kb. évi 50 ezer tonna; 1933-ban 110 ezer tonnát ért el, majd 1933 350 ezer tonnára növekedett. A háború miatt a fejlődés egyenletes, ut azonban már szinte ugrásszerű:

- 1950-ben kb. 1 500 000 t;
- 1954-ben kb. 2 500 000 t;
- 1956-ban kb. 3 600 000 t.

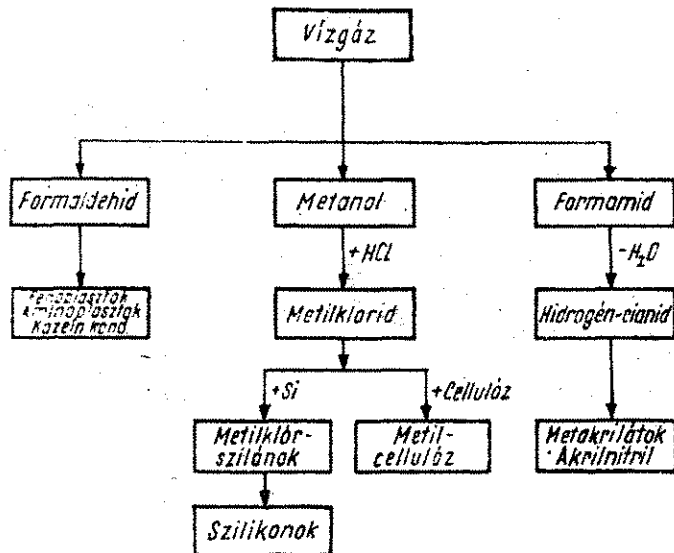

2. ábra

hőre lágyuló műanyag. Az ipar két legfontosabb hőre lágyuló műanyag-típus nagyüzemi megvalósítását tűzte célul: a polivinilkloridét és polietilénét (Berentel Vegyiművek és Tiszavidéki Vegyikombinát).

Történeti visszapillantás

A műanyagipar területén az első lényeges felfedezés 100 évnél alig nagyobb múltra tekint vissza: 1839-ben vetették meg ugyanis a gumiipar alapját azzal a felfedezéssel, hogy a növényi kaucsuk és a kén keveréke magas hő hatására renkívül rugalmas, kedvező tulajdonságú, időálló anyagot eredményez.

Mesterséges úton ipari feldolgozásra alkalmas, szerves anyagokat csak a múlt század végén kezdték előállítani, elsősorban természetes, óriásmolekulájú vegyületek átalakításával, így 1875-ben celluloid, vulkánfibre; 1889-ben műselyem, 1911-ben viszkóza műselyem.

3. ábra

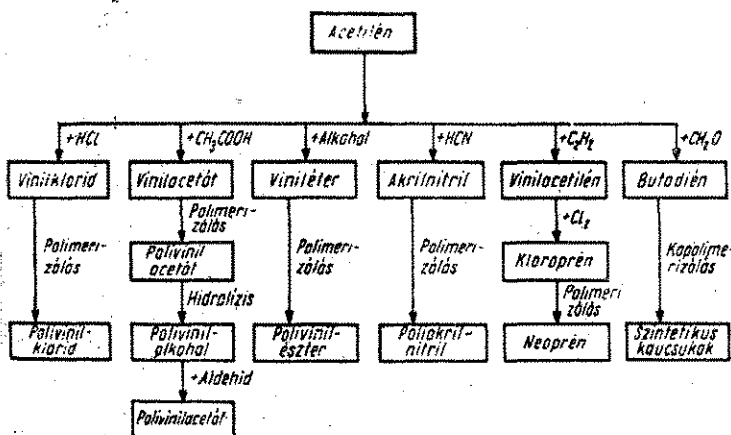

Gyors elterjedésének, illetve fejlődésének oka a műanyagok tulajdonságai magyarázható, mivel ezek a tulajdonságok a megfelelő alkalmazás esetén számtalan előnyt biztosítanak a „klasszikus” anyagokkal szemben.

A műanyagok fajsúlya aránylag kicsi: 0,9–2,2 érték között változik (a vízé 1, az alumíniumé 2,7, az acélé 7,5). Azonos térfogat esetén acél 4–8-szor súlyosabb a műanyagoknál.

A műanyagtermelés állandó növekedését az egyre szélesebbkörű használat indokolja. A színes fémek helyettesítésében is mind fontos szerepet töltenek be.

Mit nevezünk műanyagnak?

Joggal feltételezhetnénk, hogy a műanyagok körébe kell sorolni minden „mű-anyagot”, tehát a mesterségesen előállított valamennyi anyagot. Ez a rendkívül tág értelmezés azonban gyakorlati szempontból ésszerűtlen lenne, ezért a „műanyag” fogalomhoz csak azokat az anyagokat soroljuk, amelyeknek megvan a következő négy ismertető:

1. szerves vegyületek;
2. óriásmolekulájú vegyületek;
3. mesterséges úton jöttek létre;
4. megmunkálhatók;

vagyis, műanyagnak nevezünk azokat a szerves, óriásmolekulájú anyagokat, melyeket szintetikus úton állítanak elő, és a feldolgozás során legalább egyszer plasztikus állapotba kerülnek.

A műanyagok — mint vegyipari termékek — lehetnek:

— természetes, nagymolekulájú anyagok átalakítása útján nyert műanyagok (cellulózszármazékok, fehérjészármazékok, kaucsukszármazékok stb.);

— szintetikus úton előállított anyagok (polikondenzációs műanyagok: fenolplasztó, aminoplasztó, poliszter, poliamidok stb.); polimerizációs műanyagok: polietilén, PVC-polisztirol stb.).

A feldolgozási technológiát tekintve, hőre lágyuló és hőre kemény műanyagokat ismerünk.

A műanyagok megjelenési formái különbözőek lehetnek — mégpedig:

- a) folyadékok: oldószer nélkülük (pl. lágyító, polisztergyanták) oldatok (pl. lakkok, ragasztók);
- b) porok: keletkezett porok (pl. PVC);
- c) porítottak (pl. polietilén);
- d) granulátumok (pl. makroszkópos nagyságú szemcsék);
- e) kompad masszák (granulátumok előanyagai);
- f) hosszirányú félgyártmányok (szálak);
- g) lapos félgyártmányok (fóliák, lemezek).

A műanyagipar nyersanyagai

A műanyagok nyersanyagai néhány alap nyersanyagbázisra vezetnek vissza — mint a szén, az ásványolaj és a földgáz. A mezőgazdasági eredetű nyersanyagoknak ma már alárendeltebb szerepük van. A kőszén a korszerű vegyipar legrégebbi és legfontosabb nyersanyagbázisa. A világ összes kőszéntermelése 1956-ban 1963 millió tonna. A kőszénből három úton nyerhetünk vegyipari nyersanyagokat, így lepárlással (kátrány és kőnyútolaj); gázolajjal (vízgáz); kalciumkarbidra alakítás útján (acetilénforrás). Ezekből — mint kőnyútolaj anyagokból — számos fontos terméket állít a műanyagipar (lásd az 1., 2. és 3. ábrákat). Az ásványolaj-termelés 1956-ban elérte a 853 millió tonnát. A nyersanyagokra való feldolgozás mellett egyre fontosabb szerepet játszik a petrokémia. A petrokémia legfontosabb nyersanyagbázisa a kőgáz, mely a nagy oktánszámú üzemanyag gyártásánál melléktermékként keletkezik. Újabbban a kifejezetten vegyipari nyersanyagok előállítására céljából is krakkolnak szénhidrogén-frakciókat.

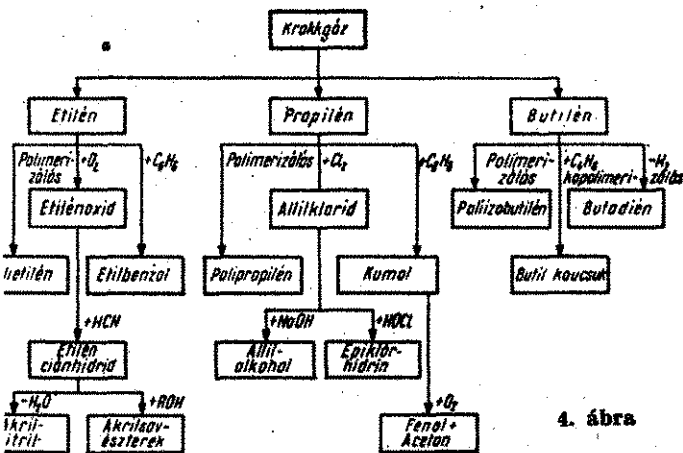

4. ábra

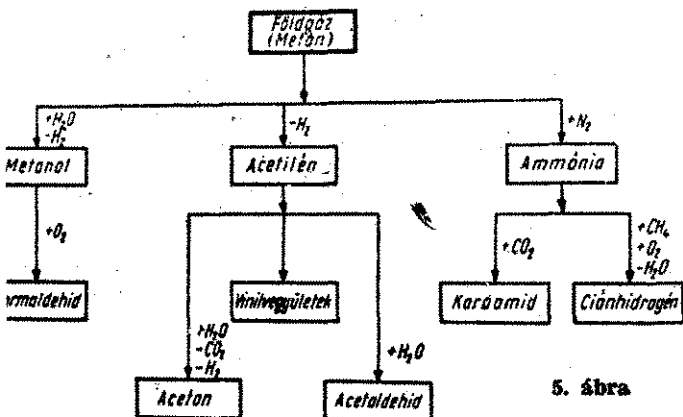

5. ábra

A krakkógázok feldolgozása az egyes komponensek szétválasztásával, iony hőmérsékletű desztillációval, adszorpcióval és abszorpcióval — ezek kombinációjával végezhető. A krakkógázok összetétele az alkalmazott eljárásról függően különböző lehet:

A krakkógáz összetétele	Termikusan krakkolt (súly — %)	Katalitikusan krakkolt (súly — %)
irogén és metán	26	10
ilén	20	7
ilén	4	13
ilén	16	6
ilén	10	14
ilén	8	8
ilén	4	22
ilén	11	18
ilén	1	2

A krakkógázból előállítható termékeket a 4. ábra mutatja.

A földgáz az ásványolaj kísérő anyagaként vagy mint önálló gázforrás szolgált értékes nyersanyagot. A világ földgáztermelése ma elérte a 350 milliárd m³-t. A földgáz fő tömegét metán képezi. A földgáz metántartalmát hasznosítva, műanyagipari alapanyagok állíthatók elő (lásd az 5. ábrát).

A mezőgazdasági eredetű és egyéb természetes alapanyagok sokféleképpen szokidálhatók. A szintetikus vegyi nagyipar a mezőgazdasági eredetű nyersanyagok vegyipari célokra történő felhasználását mértékben korlátozta. A mezőgazdasági termékek rendszeres betáplálása ugyanis költséges, s a nyersanyagok minősége is változó. E ellenére még ma is sok növényi eredetű anyag kerül műanyag-felhasználásra (lásd a 6. ábrát).

A műanyagok fontosságát és egyre szélesebb körben történő elterjedését figyelembe véve, foglalkoznunk kell a műanyagok tüzzrendészeti kérdéseivel is. A Nehézipari Minisztérium Szerves Vegyipari Főosztálya amagot alakított, amely — a hazai tapasztalatok és a külföldi ipar alapján — kidolgozta a műanyagok tüzzrendészeti és munkavédelmi vizsgálatának módszerét, valamint megszabta az egyes műanyag-felhasználási körét. A bizottság olyan határozatot hozott, hogy első-

KIVÁLÓ ÖNKÉNTESÉK



CSURI FERENC önk. tű. szds. 1930 óta önkéntes tűzoltó, 1942 óta pedig mint közlekedési parancsnok tevékenykedik. Nagyrészt az 6 érdeme, hogy Medgyesbodzásra számottevő tűzoltóelet folyik, s hogy — különösen az utóbbi években — jelentős eredményeket ért el a község tüzzrendészeti helyzetének javításában. Erdemét elismerésül 1957-ben a „Tűzzrendészeti Érem” III. fokozatával tüntették ki.

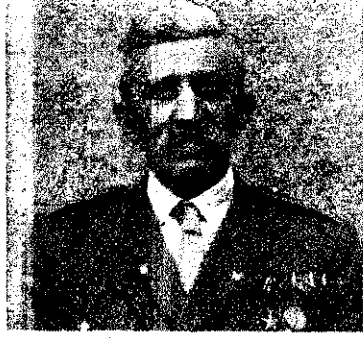

SZEKERÁ PÁL önk. parancsnok 21 éve tűzoltóskodik. Nagymértékben neki köszönhető, hogy az 1951-ben alakult Örménykút községben megszerveződött, majd gyors ütemben felfejlődött az önkéntes testület. Jó munkája elismerésül 1957-ben a „Tűzzrendészeti Érem” III. fokozatával tüntették ki. A közeljövőben megkapja a 20 éves „Szolgálati Érem” is.



PETRICIS DÁNIEL elvtárs „civilben” asztalosmester, egyébként a mezőberényi önkéntesek parancsnoka. 1954 óta vezet a meglehetősen nagy létszámú testületet, és különösen az önkéntesek nevelésében s a klubszereplésben életkialakításában ért el számottevő eredményeket. Bár egészségileg jelenleg teljesen teljesen rendezett, változatlan lendülettel végzi munkáját.



RIEGLER JÁNOS, a mezőgyári „Magyar-Bolgár Barátság” tiszben dolgozik mint kovács. Munkája mellett a közlekedési parancsnoki tiszttel is betölti, s mint ilyen, különösen az önkéntesek elméleti és gyakorlati kiképzésében ért el jelentős eredményeket. Rendkívül fejelemzett ember, s nemcsak a tűzoltók, de az egész lakosság körében is köztiszteltetnek örvend.

sorban az iparban jelenleg leggyakrabban felhasznált műanyagok — mint pl. a PVC, a polietilén, a poliszter és különböző poliamidok — vizsgálatát kell elvégezni, tekintettel arra, hogy ezen anyagok mind az építkezéseknél, mind egyéb ipari célokra a legelterjedtebbek. A jövőben bővebb tájékoztatást adunk a bizottság munkájáról.

SZALONTAI IMRE

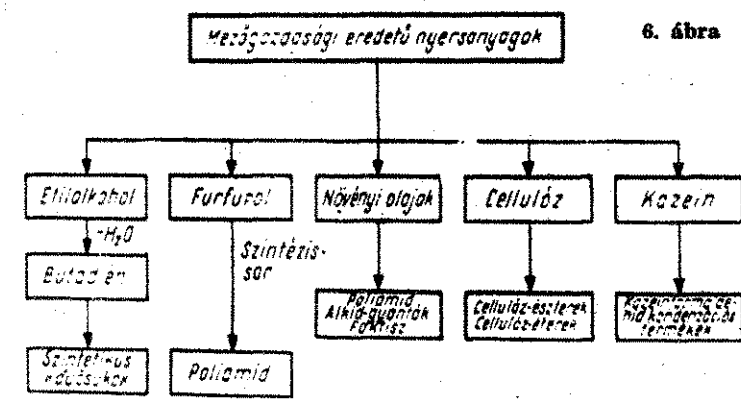

6. ábra

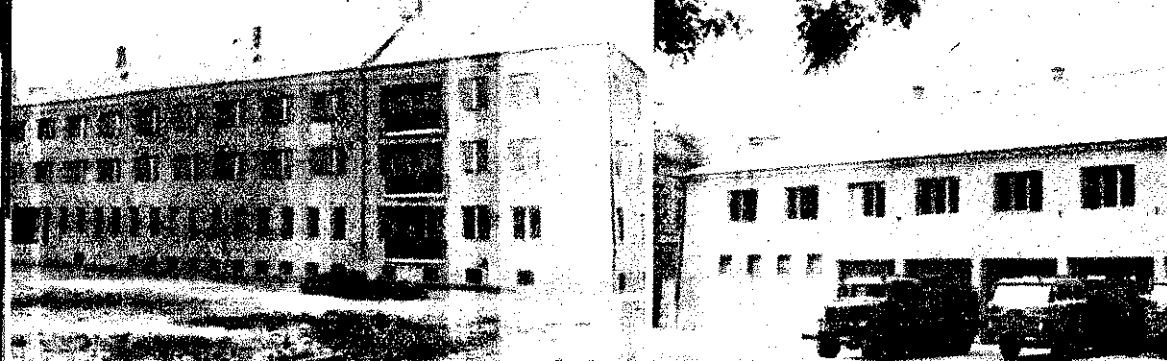

Az új laktanya homlokzati és a szertárkapuk felőli része

A kecskeméti új otthona



Ezen a helyen lesz a röplabdapálya



A hideg-melegvízes mosdó és a hálók egyike



A jól felszerelt műhely is megfelelő otthonra talál



A KERÍTÉS MELLÉ JEGENYESOR KERÜL, s ahol most a salakhalmazokat egyengetik, ott a röplabdapálya lesz, és ha elbontják majd a homlokzati rész előtti rozszant épületet, oda meg rózsakertet varázsolnak. Az udvarral határos, ütött-kopott öreg lakóházzal egyelőre nem tudnak mit kezdeni, de hogy az se rontsa a lassan kibontakozó összkép szépségét, talán szőlőlugas telepítésével próbálkoznak.

Bent az épületben lassan már egyesbe jönnek — bár ez a „lassan” körülbelül annyit jelent, hogy jónéhány munkaórát kell áldozniuk, amíg a helyiségek parkettje és a folyosók kőpadlója is olyan tükörfényesen ragyog, ahogyan tervezik. Ez azonban már nem lényeges...

A KECSKEMÉTI ELVTÁRSÁK problémái az új otthon birtoklásával járó örömteli gondok, amelyek viszont napról napra kisebbek lesznek. S örömiük nem ok nélkül való. Az ország egyik legszebb, legkorszerűbben felszerelt tűzoltólaktanyáját mondhatják a magukénak, amely impozáns külsejével ott emelkedik az öreg, rozszant építmény — a régi laktanya — helyén.

SZÉP ÉPÜLET: szívet-lelket gyönyörködtető látvány a város szívében. Környezete ma ugyan még a régi, de már nem sokáig. A városrendezés során eltűnnek a környező dűledező épületek, s a homlokzatával a tervezett sugárútra néző laktanyára nemcsak tulajdonosaik tekintenek büszkén, hanem a megyeszékhely lakói is.

A MŰN
JZE ELŐTT
KÖRTEHIL

Riportunk során talán rá szétnéztünk a „... városban és környékén. Amit láttunk, megírtuk. Semmit nem tehetünk hozzá, csak azt mutatjuk meg, ami a városi lakosainknak — ami a szerkesztőség előtt történt...

1

Roppant nagy jóindulattal ahhoz, hogy az Autó- és Javító Ktsz fényező-részlegénél egyáltalán üzemcskének engedje az ember. Ahhoz van még annál is nagyobb, ha a biztonsági fényezőknél csak elenyésző voltáról írtunk, szélhessen. Ha nem látjuk el se hisszük, hogy ilyen körülmények között üzemeltetett ezt a szerény nevű, de a veszélyesebb részleget. Nem nagy az egész, de az igen, hogyha egyszer duzzad közben netán „elemelke” súlyos károkat okozhat. Egyébként minden „remény” megvan. S mindez messzire történik az alosztól...

2

Az idős kádár bodor fellegetek ereget és barátai mosolyog a fényképező lencséjébe. Csak akkor kerül elő, amikor felfedjük a laktanya létezését. Hogy legalább ilyen ott díszleg a tilalmi la? Kif zavar az?! Az itt ket semmiesetre, mert úgy nak-kelnek cigarettával a jukban a zsúfolt kis telmintha az a világ legtermésesebb dolga lenne. De szólna rájuk?... A település nincs otthon. és ha már mit szóvá is tenne, az ny az itt látott nyári konyha tulajását jelentené. Mert ebben az udvarban — különül a fedett faanyag szomszédságában — ilyen van. S aki még nem látta, annak bemutatjuk elrettentő példaként. Deszka készült, s a tűzhely füstelvénycsövét csak úgy egyszerűen dugták az oldalán. S látni pedig mindezt a Kádár Ktsz számú telepén...

3

A Vegyes Ktész kárpitos-részénél meglehetősen vegyes jellegűekkel veszik tudomásul „brülnézési” szándékunkat. Csak azért is, mert a padlón annyi a „csikk”, mint egy székelyfal falboliban — körül... Oltóeszköz? — Veder a hátsó bejáratnál. Vizesedény? „Most ürítették ki, mert piszkos volt bent a víz...” (A hordó egyébként ki volt száradva, és szinte narta a rozsdá.) A vezetők naszkodik az emberekre, de nem fogadnak szót, mielőtt közben megjegyzzük magunknak, hogy a legtöbb csikk tűzrendészeti felelős körül van. Ki csodálkozik ezek miatt, hogy mi is főként a vegyes érzésekkel jöttünk el az Arany János utca 6. számú...?

4

Takarmányt raknak le az álló előtt. Ha a kocsin túlról az ember, azt hinné, önállóan van a rakomány, de csak az egyik dolgozó fia a füstöt... S akármilyen csán hangzik is, deszkaépítésben pöfög az agregátor motorja. De nem közönséges gépműben, hanem vegyes műhelyben: minthogy a deszka nádpadlóval házasították össze. Ezek után az sem meglepő, hogy a tetőn kivezetett csufogócső a cseréptartó léce naszkodik... Ugyanitt látunk egy „műhely-össendélet”-et üres hordóval; az üzemi nyagtárolónál pedig egy meglehetősen viharvert vegyi habot — persze, kerítésen belül, az ellenőrzéstől ugyan nem, de a nap hevétől nem védetten. Pedig, mintha a kecskés utasításon erről is szó lenne... Hogy hol láttuk a Helvéciát? ... A Helvéciát Alkalmazott Gazdaság ágasegyháza emegységében.

Műhelyrészlet a fényező részlegről. Jelenleg a kályha nem lényeges, úgysem tüzelnek benne. A többi veszélyes körülmény viszont fennáll, s ha netán egyszer valami történik, kár akad vele a kecskemétieknek...

2 Az a bizonyos „nyárikonyha”, közvetlen szomszédságában a zsúfolt telep, és az az idős dolgozó, akinek itt még tetszett, hogy fényképezik...

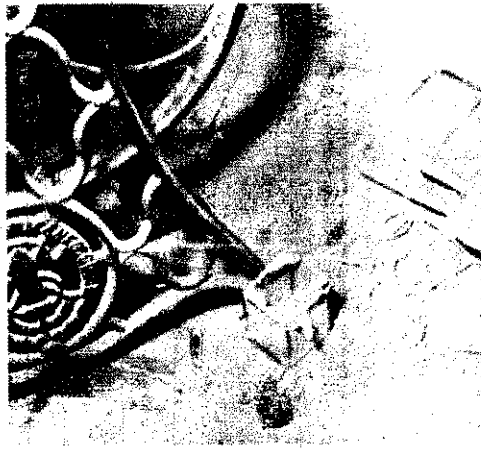
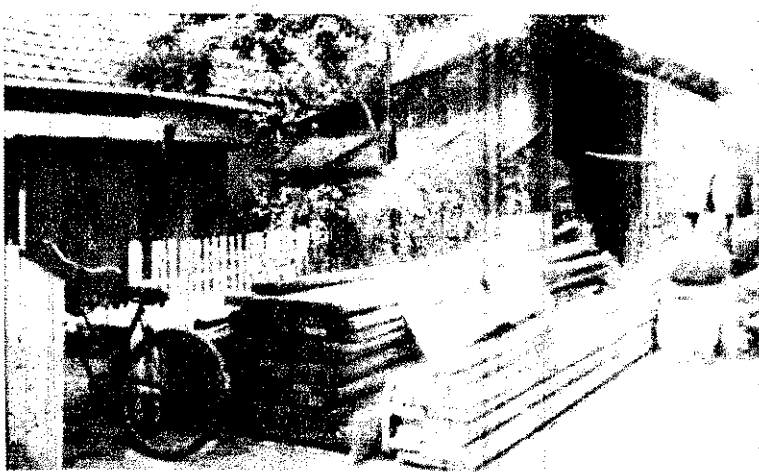
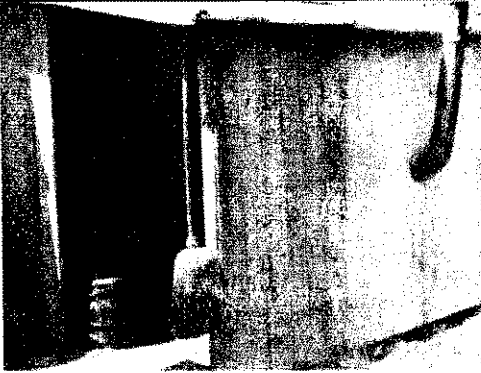

3 Ezt a felvételt az Arany János utca 6. szám alatt készítettük. A kép is tanúsítja, hogy itt bizony nem valami nagy respektje van a tűzvédelmi előírásoknak. Nem volt véletlen, hogy vegyes érzelmekkel távoztunk...



4 Készítettünk több fényképet is a gazdaság központjában, de talán ez is elegendő a leírtak dokumentálásához. Mindenesetre egyik sem valami megnyugtató látvány.

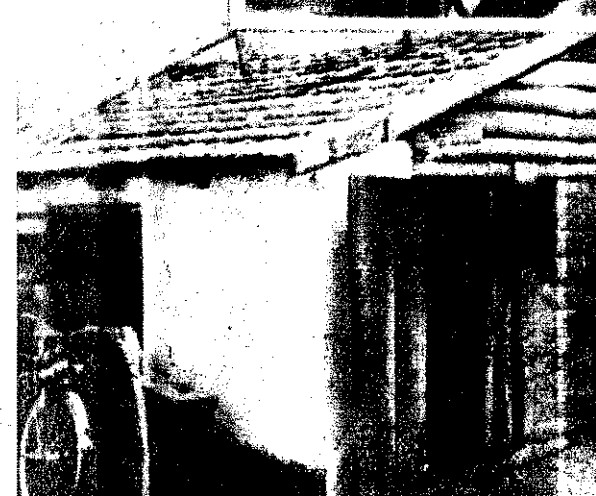
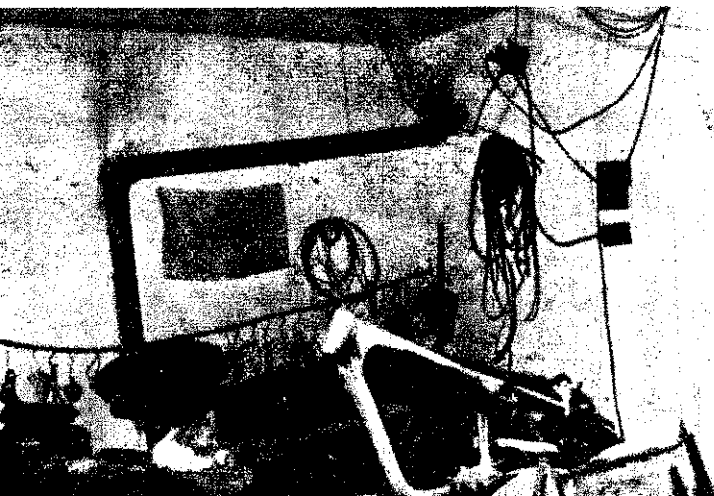

Tűz az Építőanyagipari KTSZ pomázi telepén

A helyszín

Június 2-án — kb 2 óraker — tűz keletkezett a Budapesti Építőanyagipari KTSZ pomázi telephelyén. — Az üzem 1953-ban kezdte meg működését, egy volt két-szintes malomépületben és annak mellék-helyiségeiben. A malom kb 50 éve épült. Az üzemben kútgyűrű, csatornacső, kéményajtó, csempe és majolikaáru készítése folyt. A kerámia-üzemrész 1960-tól működik. Az üzem — a termelés anyagának sajátos volta miatt — nem tartozott a tűzveszélyes üzemek közé, mégis rendkívül nagy kár keletkezett, mégpedig igen érdekes körülmények között.

A termelés részben az udvaron, részben a volt malomépület helyiségeiben történt. A 110 m² alapterületű főépületben volt elhelyezve 2 olajtűzelésű égetőkemence és 3 présgép, egy nagy, keményfából készült munkasztal, a félkész- és kész kerámiaanyag, valamint az égetéshez szükséges — különleges anyagból készült — égetőtálcák.

A volt malomépület szítapadásának mennyezeti részét lebontották és csak a gerendákat hagyták meg. Így az épület egy-szintes lett, és csak palával fedett tető volt az ún. égetőcsarnok felett. Az égetőcsarnok mellett ragasztott és közvetlenül utcai bejárattal rendelkező toldaléképület előterébe volt elhelyezve a fűtőolaj előmelegíthető napi tartálya, a főelzáró szelep és az esetleg túlfolyó olaj felfogására szolgáló, kb. 400 literes hordó. Ebben a toldaléképületben van az üzem irodája is. Az égetőcsarnok és a toldaléképület leválasztását az égetőcsarnok főfala képezte, az irodarész pedig faajtóval volt ellátva. Az utcai bejárati ajtó vaslemezről készült. A napi tartály elhelyezésére szolgáló előtér és az égetőcsarnok közti nyílást azonban nem látták el ajtóval.

Ahogy az esetért felelős szerint történt...

A tűz keletkezésének idején a telephelyen csak az égetőkemencére felügyelő Teleki Gyula tartózkodott, aki a tűz keletkezését a következőképpen adta elő:

A tűz keletkezését megelőzően az égő-

térben levő lángterelő lemez salakozását végezte, amikor a biztosítékkapcsoló feől a biztosíték kiégése esetén jelentkező hangot hallott. Ezzel egyidejűleg megszűnt a világítás, és a fűtőolaj porlasztásához szükséges levegőt szállító elektromos motor is leállt. A sötétben nem találta az olajvezetékek elzáró szelepeinek ráhelyezhető kulcsát, és mivel sem a kemence oldalán lefutó két olajfolyó cső elzáró szelepét, sem pedig a főelzáró szelepet — amely a napi tartály alatt volt — nem

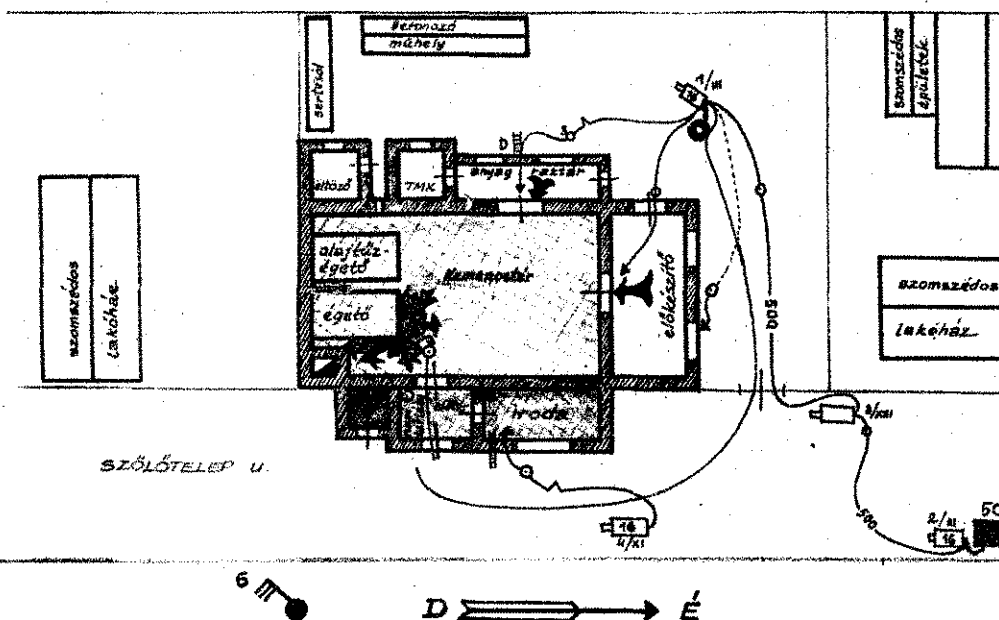

tudta elzárni, a porlasztókon keresztül mindkét égőtérbe porlasztás nélkül kezdett befolyani az olaj.

A porlasztók feje nem ért be az égőtérbe, így a levegő nyomásának megszűnése következtében az olaj nagyobb része az égetőkemence elé folyt ki. A kifolyt olaj az égőtérben levő hőtől meggyulladt. A kemence hőmérséklete ekkor kb. 910 C° volt — a beépített „Zéger” — hőmérő szerint. A kemence elé kifolyt égő olajtól leégett az olajat szállító csövet és a porlasztókat összekötő gumicső, s ennek következtében a napi tartályból az olaj teljesen szabadon folyt ki. A tartályban a tűz keletkezésének idején kb. 180 liter fűtőolaj volt, mivel kb. fél órával előbb töltötte fel a tartályt Teleki, az égetőkemence kezelője.

Teleki megkísérelte az égő olaj eloltását az iroda és a napi tartály helyiségeinek bejاراتánál elhelyezett porral oltó

kézi tűzoltókészülékkel. Ez azonban sikerült, mert a készülék olyan forró hogy megégette a kezét és a por jött ki a tartályból. Ezután az irodából telefonhoz ment, hogy a tűzoltós értesítse, de a telefon nem működött. En ezért elszaladt a telepen külső épületben lakó Belledákhoz segítségért. Ez Belleda elmondása szerint 2 óra perckor történt, de ekkor már az égetőcsarnok tetőzete lángokban állott. Ekkor a kb. 1,5 km-re levő Pomázi Poroltógyárba sietett, hogy a tűzoltóságot értesítse, Belleda pedig Telekivel együtt kezdte a még menthető anyag elhord

Amikor az állami egységek megérkeztek...

A káresethez kikerülő állami tűzoltó egységek már erősen elterjedt tetőtűz

az égő irodarészt találták. Az égetőkemence égő tetőzetének egy része ekkor már beszakadt. A helyszínrre a III. ajtó 2 tartályos gépjárműfecskendője érte először. Az őrségparancsnok intézkedésként elsősorban a tűz további terjedésének határolására és a vízszerezés megszerzésére irányult, s intézkedései folytán sikerült a melléképületeket — az irodarészt kivételével — teljes egészében megmenteni. A tűzeset következtében ekkor 203 536 Ft kár keletkezett.

A tűzoltás befejezése után megkezdett tűzvizsgálat megállapította, hogy a tűz keletkezése és lefolyása nem Teleki Gyula elmondása szerint történt. Teleki Gyula azt állította, hogy a tűz keletkezését megelőzően előbb az elektromos világítás szűnt meg, és csak azután állt le a levegőt szállító motor.

Az épségben maradt főautomata dugós biztosítékok megtekintése után

essé vált, Teleki előadása, ugyanis a tor dugós biztosítékai közül az egyikén és égési nyom volt látható. Éppen ezt szükségessé vált elektromos szak-
ők bevonása is a további tűzvizsgá-
ra.

Mit mondanak a szakértők?

A kihívott szakértők megállapították, hogy a légbiztosíték nem égett ki. A fosztást mérő villanyórák előtti főbiztosítók és a világítási automata biztosíték a tűz következtében égtek ki. Ellenben előbb említett biztosítékugrón észlelt égi nyom szerint a levegőt szállító motornál történt valamilyen oknál fogva a meghibásodás. Az elektromos berendezések rekonstrukciójának alapján a zárlat okát is megállapították. A zárlat azért keletkezett, mert a hordozható módon szerelt levegőt szállító motor gumikábelrel volt össze-
ve — ipari dugaszolón keresztül —, a torkapcsolóval. Ezt a gumikábelt egy 70 cm-es darabon nem szabványos gumikábelrel töltötték össze, a zárlat ennél összetoldásnál keletkezett. Így tehát a zárlat Telekinek azon állítása, hogy a zárlat a világítási áram megszüntése tör-
tént.

Használhatta-e Teleki a kézioltót?

A szakértők megállapítása alátámasztja a vizsgáló bizottságnak azt a gy-
vését, hogy Teleki a tüzeset keletkezésé-
nek időpontjában nem tartózkodott a ke-
mencénél, sőt még a telepen sem. A gy-
vélésorban abból adódott, hogy Teleki
kézioltó készülékkel megsütötte a ke-
s és a készülék nem működött. A kézi-
oltó készülék szénsavas palackja biztosíté-
szelepének kiszérése után megállapít-
ták, hogy a szelep még a használat
után kiolva, tehát amikor Teleki a ké-
zileket használni akarta, az égetőcsar-
ban már 40 C foknál nagyobb hőség
volt. De megdöntötte Teleki vallomását
a tény is, hogy amikor 2 óra 15 perc-
en a telepen lakó Belledáékot felkeres-
te, a tetőzet már lángokban állott.

Kiderül az igazság...

Teleki valóban a helyszínen tartó-
zik, akkor lett volna ideje és módja
a fő-, akár a porlasztóhoz vezető
vezetékek szelepeinek elzárására. A leve-
gőt szállító motor az áram megszüntése
után ugyanis nem állt le azonnal, még
a hány másodpercig forgásban maradt, s
a szaggató hangjára Telekinek fel kellett
na figyelnie, és legelső sorban az olaj-
vezetékek szelepeit kellett volna elzárnia.
Azonban — éppen távolléte miatt —
nem történt meg. Az elzárásra szolgáló
csapot egyébként az égetőkemence előtt,

a két porlasztófej közötti részen találta
meg a bizottság. Ha Teleki jelen lett volna
a tűz keletkezésénél, s még ha a szele-
peket nem is zárta volna el, a rendel-
kezésre álló porral oltó készülékekkel és az
oltóhomokkal megakadályozhatta volna a
kifolyó olaj égését — mint ahogy ez már
egy esetben elő is fordult a kemencék
próbaüzemeltetése alkalmával.

Teleki kihallgatása során előadta, hogy
a tűz keletkezésének idején már a har-
madik műszakját töltötte leváltás nélkül.
Ez azért történt, mert a kemencébe be-
rakott kerámiaanyag selejtmentes kiegészíté-
sért ő volt a felelős. Ő rakta be június
1-én az anyagot, s ő kezdte meg az ége-
tést. Ez a munka 24 órát vesz igénybe.
Kemencekezelői szakvizsgálója egyébként
nincsen. A telepen különben egy éjjeliőr-
nek is kellett volna lenni, aki azonban
1-én este nem jelentkezett szolgálatra.

A vizsgálat közben kikerült telepve-
zető 300 000 Ft-os kárt jelentett be, ame-
lyet azonban nem tudott kellően meg-
indokolni, mivel a leltár és az anyagnyil-
vántartások az irodaberendezéssel együtt
elégtek. A részletes kármegállapítást ép-
pen ezért a központi nyilvántartás bemu-
tatásának időpontjáig el kellett halasz-
tani.

Az eset tanulsága

A tüzesetből kifolyólag a tűzrendészeti
hatóságok részére a következő tanulság
vonható le a hasonló jellegű üzemekkel
kapcsolatosan:

1. Olajtüzelésű égetőkemence kezelését
csak vizsgázott szakmunkás végezheti, aki
együttal megfelelő tűzrendészeti oktató-
ban is részesült.

2. Égetőkemence kezelését váltószemély-
zettel kell biztosítani.

3. Hasonló jellegű üzemeket — annak
ellenére, hogy nem tartoznak a tűzveszély-
es főleg éjszaka gyakrabban kell ellen-
őrizni. Az ilyen ellenőrzés terjedjen ki a
kemencekezelő szakképzettségére és napi
munkakezdeményezésének időpontjára is.

4. A tűzvizsgálat mindenkor — de külö-
nösen ilyen esetekben — terjedjen ki a
legkisebb részletekre is, és ha szükséges,
azonnal igénybe kell venni a megfelelő
szakértőket, hogy frissiben — az esetleges
nyomok eltüntetése előtt — az adott kör-
ülmények rekonstrukciójával pontosan
meg lehessen állapítani a tűz keletkezését.

5. Jelen esetben az olajtüzelésű égető-
kemence szabályszerűen volt megszerelve.
Hasonló esetek elkerülése végett azonban
módosítani kell a szerelési szabványt, oly
módon, hogy az olajvezeték elzárócsapjait
rögzített karral — nem kerékkel — kell
ellátni, és a kar állásánál a nyitott vagy
zárt helyzetet jól láthatóan fel kell tüntet-
ni. — Az olajcső és a porlasztófej közti
gumicső-összekötést meg kell szüntetni,
s helyette neméghető anyagból (pl. gége-
cső- vagy aszbesztszövésű) készült össze-
kötőcsövet kell alkalmazni.



A napi fűtőolajtartály az X-szel jelölt falon kívül volt elhelyezve

6. Ezt az eljárást kell alkalmazni a s-
tőiparban használatos olajtüzelésű beren-
dezéseknél is, mivel ezek a berendezések
is hajlamosak hasonló tüzesetek előidéze-
sére.

7. A tűzkár megállapítását feltétlenül
a leltári és anyagnyilvántartások alapján
kell végezni — részben a reális kármeg-
állapítás miatt, részben pedig azért, hogy
megállapítsuk, vajon nem leltárhiány
miatt történt-e a tüzeset előidézése.

A tűzvizsgálat alkalmával előkerült tár-
gyi bizonyítékokat a szentendrei járási ka-
pitányság kiküldöttje lefoglalta, és egyide-
jűleg intézkedést tett Teleki Gyula ellen
bűnvádi eljárás megindítására.

Selmeci István
tű. őrgy.

A képen jól látható a porlasztóhoz vezető olajcső elzáró szelepeinek nyitott állása





Két pillanatkép a Békés megyei községi önkéntes tűzoltóparancsnokok összevont megyei értekezletéről

A mezőberényi Tűzoltónapon a mezőtúri honvédség fúvószenekara adott térzenét

Önkéntes parancsnokok értekezlete Békésben

A Békés megyei tűzrendészeti osztályparancsnokság egésznapos értekezlet keretében ismertette a megye önkéntes tűzoltóparancsnokai előtt a nyári mezőgazdasági munkálatok tűzvédelmével kapcsolatos legfontosabb feladatokat. A gondosan összeállított beszámolóhoz mintegy 25-en szóltak hozzá, s egyben tájékoztatták az osztályparancsnokságot az előkészületi munkálatok helyzetéről. Igen helyes kezdeményezésnek bizonyult az osztályparancsnokság részéről, hogy az értekezletre a járási és városi tanácsok igazgatási osztályvezetőit is meghívták.

Érdeklődésben nem volt hiány

A szarvasi alosztály tűzoltói május közepéig 35 esetben tartottak filmvetítéssel egybekötött propagandaelőadást. A nagy érdeklődésre jellemző, hogy az előadásokat mintegy négyezren — zömében tisztségviselők — hallgatták, illetve nézték végig.



Megmentették az állatállományt

A püspöklaki Béke Tsz gerezdi üzemegeységének szertás istállójába belecsapott a villám. A fából épült, szalmával fedett istálló azonnal tüzet fogott s percekben belül már az egész épület lángokban állott. A helybéli önkéntes tűzoltók a termelőszövetkezet dolgozóival együtt (majd valamivel később a pécsváradai tűzoltók is) nyomban a helyszínrre siettek, s életük és testi épségük veszélyeztetésével megkezdtek a jászolhoz kötött hizómarhák mentését. Beavatkozásuk sikerrel járt: az értékes marhaállományt teljes egészében megmentették.

Tűzoltónap Mezőberényben

A mezőberényi önkéntes tűzoltótestület — a hagyományokhoz híven — ez évben is megrendezte a Tűzoltónapot. rendezvény zenés ébresztővel és önkéntesek felvonulásával kezdődött.

A legemelkedettebb hangulat a délutáni órákban alakult ki, amikor a község lakosságának apraja-nagyja a ligetben felállított színpadnál és az ötletesen összeállított játéksátraknál szórakozott.

Társadalmi munkával

A békéscsabai strandfürdő bővítése szépítése kapcsán jelentős társadalmi munka folyik. A kabinépítési munkálatokba a békéscsabai alosztály tűzoltói bekapcsolódtak. s „ennek fejében” éven át díjmentesen használhatják majd az általuk felépített négy kabint.

Jelentős felajánlást tettek egy négyosztályos „hideg szertár” felépítésére kapcsolatban is.



A MÁR HAGYOMÁNYOSSÁ VÁLT VERSENYRE az idén is a legjobban felkészült hat versenyző utazott el, hogy máltá módon képviselje Népköztársaságunk színeit a hatalmas „Békemenet”-en.

1948-ban rendezték meg először, s azóta már 15 alkalommal került lebonyolításra a Berlin-Prága-Varsó útvonalon a kerékpáros-békeverseny, amelyet a három ország kommunista pártjának lapjai — a „Neues Deutschland”, a „Rudé Právo” és a „Trybuna Ludu” — a világ legnagyobb amatőrversenyévé fejlesztették. A 15 év alatt fokozatosan szaporodott a részvevő nemzetek száma. A szociális országok mellett egyre több kapitalista és a gyarmati sorból nemrég felszabadult nemzet fiatal teszik magukévá a versenyt legnépszerűbb gondolatát — a békét. S a verseny éppen ennek köszönhető népszerűségét, s azt, hogy nemcsak egyszerű kerékpárosverseny, hanem milliók és milliók ünnepe a béke mellett.

GONDOLATOK A BÉKEVERSENYRŐL

A XV. JUBILEUMI BÉKEVERSENYRE lelkielőkészítéssel, jól felkészült csapat utazott ki, s a jól végzett munka tudatában jellembizalommal még kellemesebbé tette részünkre a három országban eltöltött három hetet. A verseny rajtját egyébként minden évben változtatják: hol Varsóból, hol Prágából — vagy mint az idén — hol Berlinből indulnak a versenyzők. Az NDK fővárosába érkezésünk után, autóbusszal mentünk a Berlinből 70 km-re levő Werbellin-tó mellett létesült nagyszabású üttörő-városba. A festői szépségű tó partján, egybe nyúló fenyvesek között modern, minden igényt kielégítő épületekben kényelmes szállást kaptunk. Mindenütt csend, jó levegő — és a tó körül ideális pálya, amelyen az utolsó edzéseinket befejeztük. Megérkezésünk után a hatalmas területű „Üttörőköztársaság” — gő alakult, s az autóbusszból kilépve, a Békeverseny színpadjaival fogadtak. Szállásunkon a jugoszlávokkal, románokkal, bulgárokkal és az Egyesült Arab Köztársaság küldöttjeivel lakunk majd együtt. Az imponáns, egyemeletes, 9-es számú házba mi érkezünk meg elsőnek. Mielőtt elfoglaltuk volna szobáinkat, az épület bejárata előtt kedves ün-

nepség közepette — a Himnusz hangjai mellett — felhúzták a magyar lobogót. Ezután mi már mint bennszülöttek az ablakokból néztük az egymásután érkező ismerősöket. Megérkezett a 21 ország 121 kerékpárosa, akiket mostmár nyugodtan egy hatalmas család tagjainak nevezhetünk. Sokan régi ismerősként üdvözölték egymást, akik pedig csak most találkoztak először, azok az első két napon váltak barátokká.

A KIADÓS EDZÉSEK, a kellemes baráti találkozók s a kormányfogatás után elérkezett május 1. S a kis város talán még sohasem volt ennyire internacionális, mint éppen most. Huszonegy ország fiataljai érkeztek, beszélgettek a csodálatosan szép tavaszi parkban. Német, orosz, angol, arab, francia szavak röpködtek a levegőben. És mindez a munkások nagy nemzetközi ünnepén történt, amikor világszerte ezer és ezer városban ünneplenek ugyanazért, amiért itt indul a verseny — a békeért. A Békeverseny azért kapcsolódik a naptár szerint is a munkások nagy világméretű ünnepéhez, mert ugyanazok a okjai. A Békeversenyen éppen ezért nem jelszó a

barátság, hanem tény — megadható határidő és egyre erősödő tény. ELÉRKEZETT A VERSENY RAJA és útnak indult Berlinből a 21 km-es diadalmenet — a lelkesen üdvözölő, integető milliók szeretettel kísérvé.

Az utazás élménye, szépsége mindenért kárpótolja a sportolót diadalutalalásokért, a lemondásokért, a nehézségek leküzdéséért. az igazi öröm beteljesülése még csak a verseny alatt következhet mégpedig a teljes szívet, egy egységességgel vívott küzdelemben. Ezt éreztük mi is, amikor a küzdelem során még jobban egybeforr a csapat tagjaként átvehettük a győzedelmes helyzettnek járó győnydíomkristályserleget s annak hatást nyújtott mását.

VEGETÉRT A NAGY KÜZDELEST azon a néhány napon, amely Varsóban eltöltöttünk, most gondatlanul vettünk részt a Köztársaság fogadásán, a patronáló ünnepi vendéglátásán — mindez felelőtlen élmény marad mindannyiunk számára. Bizunk abban, hogy egy év múlva újra találkozunk

TURÓK GYÖZÖTTÉ, j. b. gy.



VIZSZINTES SOROK:

1847. február 2-án volt. 14. Az országok élén áll. 15. Virággá. játékszer. 19. Segédeszköz az oz. 22. ROZC. 23. Vissza: érzé- 26. A mértani ábra. 27. Az kra vigyáz. 28. Ha ég valami, látható. 29. Hím állat. 31. talán legelés! 32. TSM. 33. OI. tettős betű. 36. Két szó: ez a a látható a kirakatokban — és illat. 37. Erdei vad. 38. S. 39. evenkilenc meg egy. 41. Finn rdó — névelővel. 43. Nem ül- 45. Az 1700-as években 6 találta tűzoltásra alkalmas robbanó- 46. Hangtalanul van! 47.

szetör. 40. Mindenkinek és minden- nek van. 41. Kártyajáték. 42. Vissza: barom. 44. Zár. 48. Személyes név- más. 50. ZNE. 51. Éhsége. 53. Cu- korkánév — kettőzve.

Figyelem! A hosszú és rövid ma- gánhangzókat nem különböztetjük meg.

Megfejtésül az alábbi sorokat kell beküldeni!

Vízszintes 1., 45; Függőleges 8., 17. Be kell küldeni továbbá a pontok- kal megjelölt kockákban levő be- tűkből összeállítható nevet, amely az aquincumi polgári város tűzoltó kézműves társulata „védő istenségé- nek” neve, akinek áldozatokat mu- tattak be.

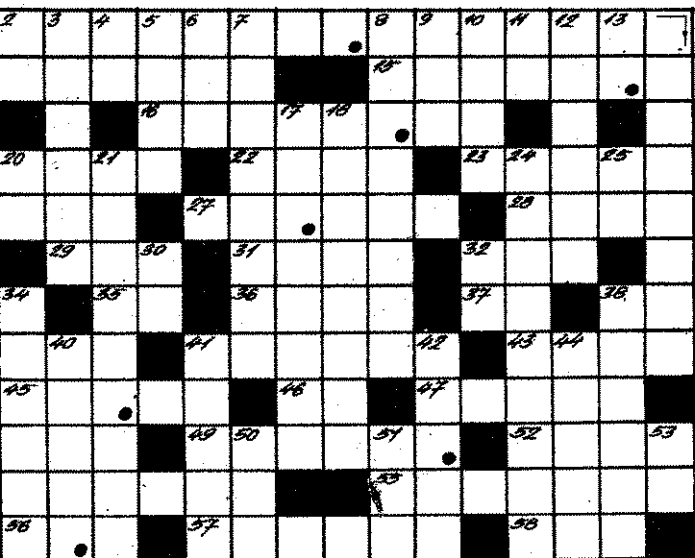

48. Keverten ránt. 49. Fa- jármű. 52. Csinál. 54. Két szó: egy és férfinév. 55. Erzékelní 56. AAM. 57. Ruhaanyag. 58. os mássalhangzók.

A helyesen megfejtők között könyvjutalmat sorsolunk ki.

Megfejtési határidő: 1962. július 20.

K. I.

FÜGGŐLEGES SOROK:

Csökönyös. 2. Olasz folyó. 3. kezők. 4. Hangtalan semi. 5. r — betűhánysosan. 6. In- vus röv. 7. Udülés. 8. Bár ma- emberek találták fel (Szabó s három fia), a szakirodalom neki tulajdonítja az első gőz- endő megépítését. 9. Végtelen 10. Év... 11. Kettős betű. 12. a: száz kilói. 13. Német Vik- 17. G találta fel a sprinkler-be- zés elődjét. 18. Repülünk. 20. A. 21. Töltőtollam. 24. Az utolsó g rendezte a dolgokat. 25. Rad- Nándor. 30. Kettős betű. 32. Vi- kál van. 34. Akaratos. 38. Csz-

A 6. számban megjelent kereszt- rejtvény megfejtése a következő: Széchenyi gőzfejlesztő; Trier; gerundium; életmentő készüllettel.

A pontokkal megjelölt kockákban levő betűkből összeállítható gyár neve: Magirus.

Könyvjutalmat nyertek: Balla Bé- la, Kecskemét; Berkes László, Bu- dapest; Tóth Imre, Hódmezővásár- hely.

A nyereményeket postán küldjük el.

Ertesítjük olvasóinkat, hogy év végén a legtöbb helyes megfejtést beküldők között külön jutalmakat sorsolunk ki.

Röviden

— A francia főváros közelé- ben levő Cordeil-Essonnes vá- rosában kigyulladt egy vegyi- gyár. Az üzem teljes egészé- ben leégett. Oltás közben 15-en megsebesültek.

— A Toledo melletti vegyi- gyárban sorozatos robbanások történtek, majd hatalmas tűz keletkezett. Hét ember meg- halt, negyvenen megsebesültek.

— A birminghami gépkocsi- gyárban tűzvész pusztított. Nyolcszáz munkás munka nél- kül maradt. A kár tetemes.

GYÁR TŰZOLTÓ

magyar tűzoltóság folyóirata. szerkesztő bizottság. Szerkesztő: Beszteri Lajos tűzoltóőr-nagy Szerkesztőség: V., Néphadsereg u. 9. Telefon: 313-700.

BM Országos Tűzrendészeti Parancsnokság.

Kiadó: Dr. Micskó Rudolf, Terjesztő a Magyar Posta.

2. — Zrínyi Nyomda, Budapest v. — Boigár Imre igazgató

TŰZCSAPSZEKRÉNY

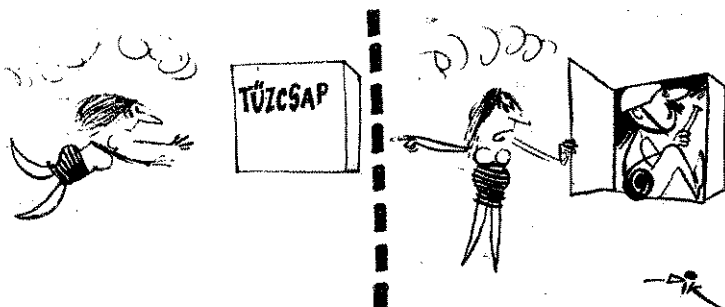

ahogyan a laikus elképzei

MAGASBASZERELÉS

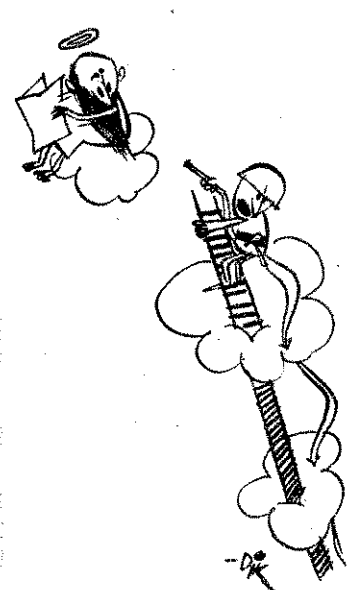

— Kicsit vissza!...

KÉP SZÖVEG NÉLKÜL

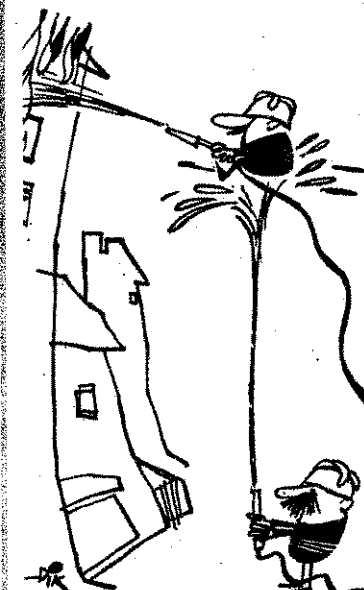

ÉLETMENTÉS

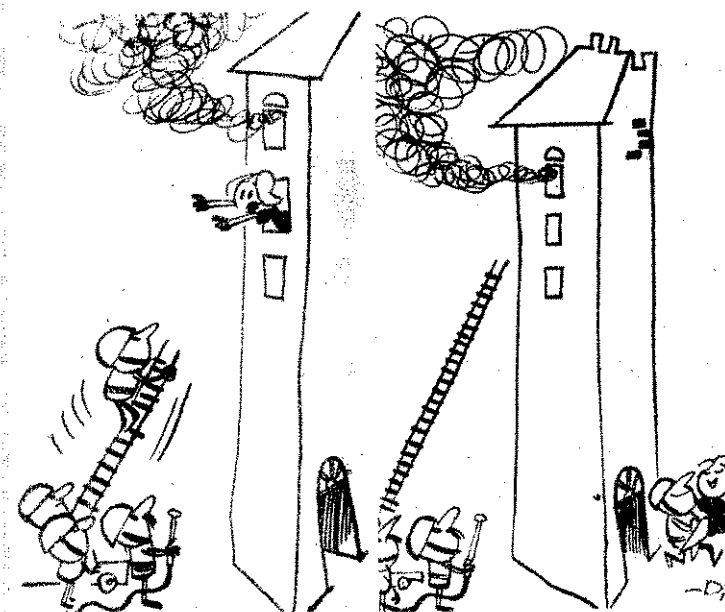



A budapestiek versenye



Dr. Farkas György tñ. alez. osztályparancsnok üdvözi az önkénteseket

Június 23-án bonyolították le Budapesten a BEAC Mező utcai sporttelepén a kézilabda versenyek első helyezettjeinek vetélkedését.
 A 22 csapat részvételével szervezett verseny délelőtt 10 órakor dr. Farkas György osztályparancsnok elvtárs ünnepi beszédével kezdődött; az országrészi versenyeknek megfelelő szintű erőpróba mindvégig gördülékenyen zajlott.
 A verseny első helyezettjei az országos versenyre való továbbjutásért küzdtek, ott találkoznak majd az országrészi versenyek legjobb eredményt elért csapataival.

A felsorakozott csapatok feszes vigyázással hallgatják a himnuszt

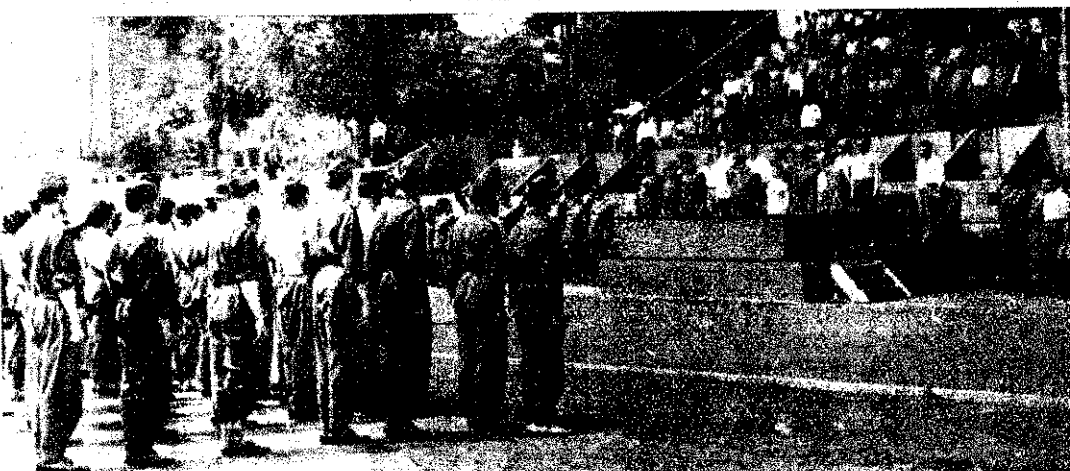

A verseny egyik meglepetése a női csapatok kiváló szereplése volt. A 400 és 800-as kismotorfocakendő szerelésében több női raj a férfiakéval csaknem azonos szintű szerelési időt produkált

Elégedett volt a versenybizottság is: ezen a napon igazán jó időeredményeket mérhetett...

A Láng-gyári Ifik 35 mp alatt szerelték a 400-ast. Kiváló időeredményükkel méltán kiérdemelték az első helyet s az ezzel járó értékes versenydíjat



ORSZÁGOS TŰZOLTÓVERSENY

1962

(Képes beszámoló a 11–15. oldalon)

MAGYAR TŰZOLTÓ
A MAGYAR TŰZOLTÓSÁG FOLYÓIRATA

XIV. évf. 8. sz. 1962. augusztus

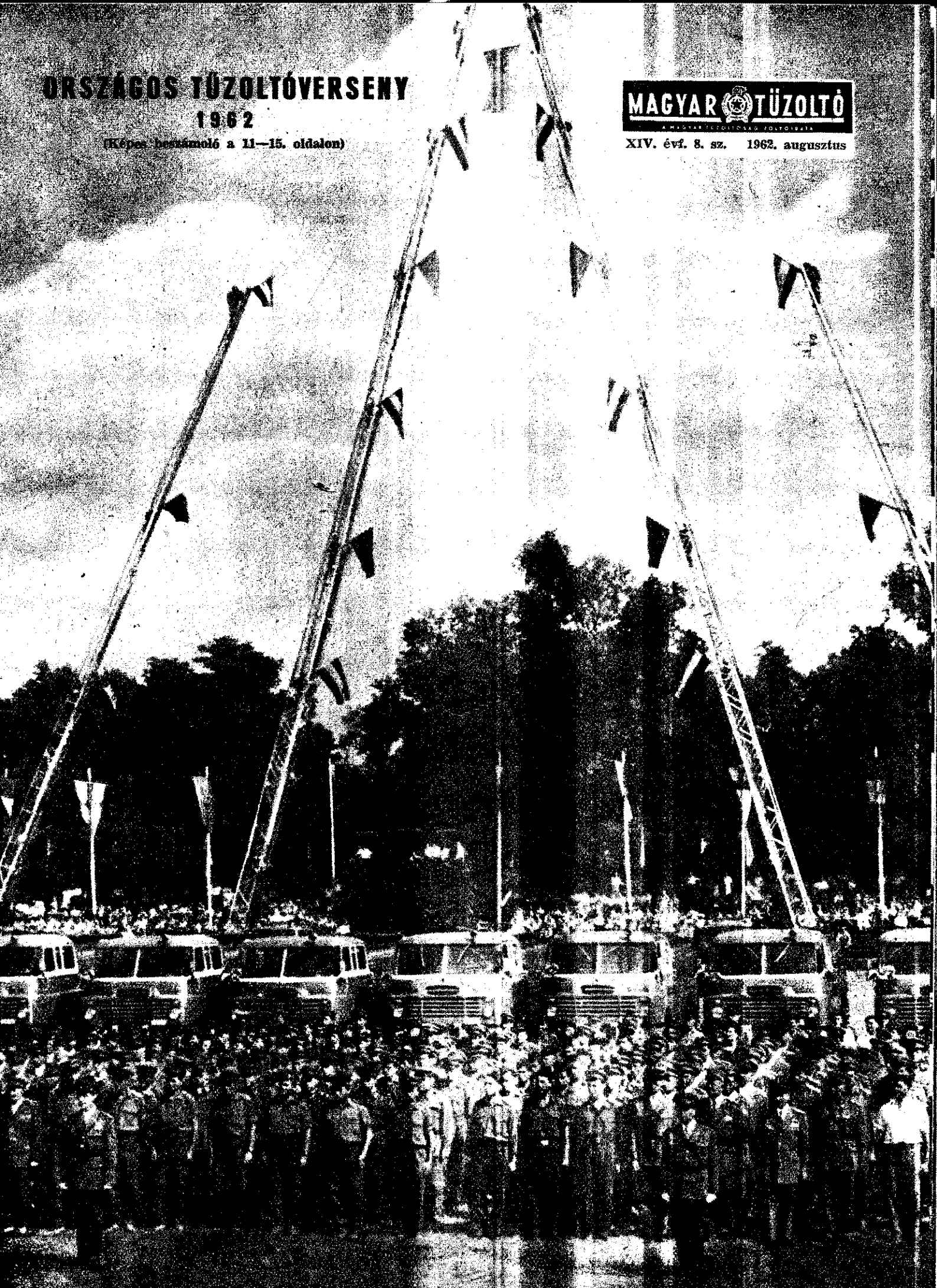



Európai, afrikai és ázsiai fiatalok barátkozása a VII-en



A. Gromiko szovjet és D. Rusk amerikai külügyminiszter sorozatos megbeszélést folytatott Genfben. Elsősorban a berlini kérdésre vonatkozó nézeteiket cserélték ki

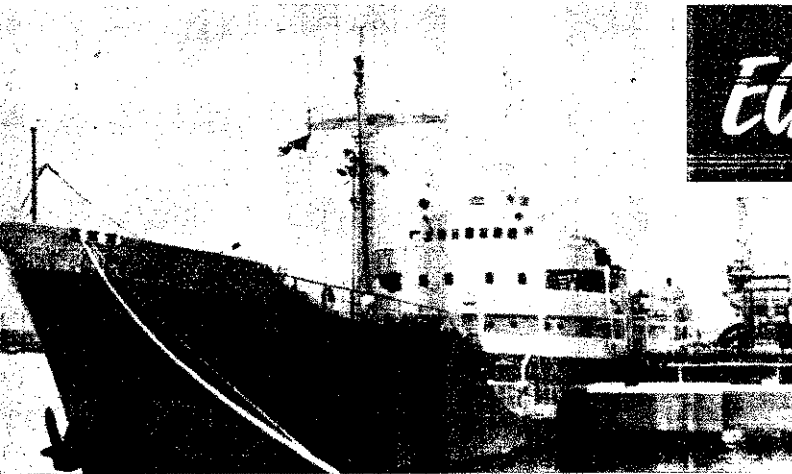
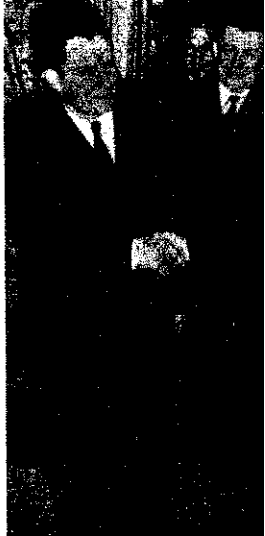

Kuba 10 000 tonnás olajszállító hajót kapott a Szovjet-uniótól. A korszerű hajó ünnepélyes átadására a havannai kikötőben került sor

EGY HÓNAP eseményei



Befejeződött a laoszi válság kérdéseivel foglalkozó genfi értekezlet

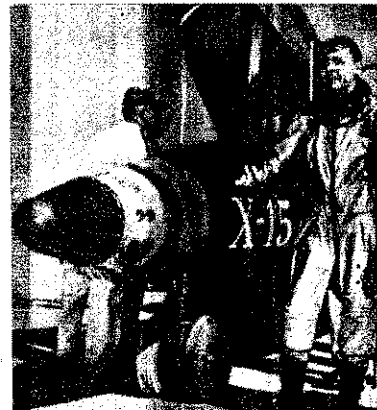

R. M. White őrnagy X-15-ös rakéta-repülőgéppel 93 km-es magasságot ért el

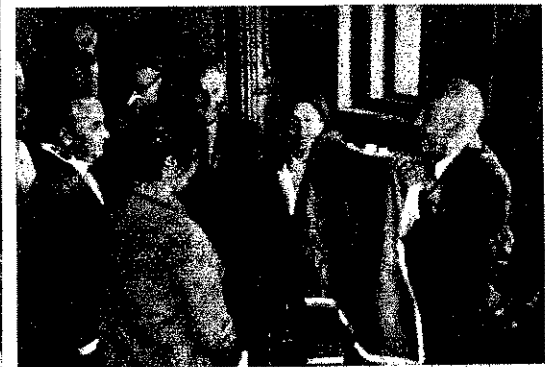

A Japán Kormány Párt fennállás-évfordulóján ünnepségeken jelenetekben mutatott a párt négy évtizedes tevékenységének eredményeit



Magyar parlamenti bizottság járt Lisszabonban. A képernyőn Sándor magyar nagykövet nyújt át a Lisszaboni Szovjet-Magyar Társaság aktivizálásáról

A „Telstar” amerikai hírközlési mesterséges bolygó az elindítás előtt

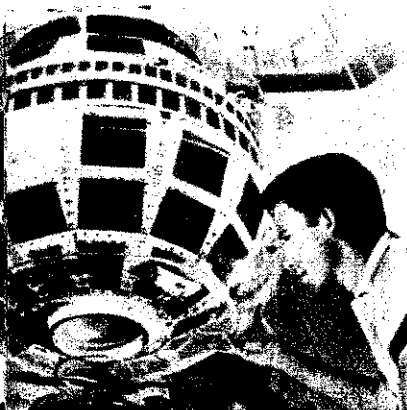

A londoni rendőrség 55 haladószellemű személyt tartóztatott le az egyik antifasiszta tömegtüntetés résztvevőiből



Az olaszországi tartomány kisvárosainak polgárai a városligetbe gyűltek



Elutazott hazájába Mali Köztársaság mentő küldöttségének vezetője: Beszállás a Ferihegyi reptérre



Hazafias Népfrent Budapesti Bizottsága és a Szakszervezetek Budapesti Tanácsa által rendezett béke-nagygyűlésen Szakasits Árpád, az Országos Béketanács elnöke, a Béke Világtanács budapesti tagja mondott beszédet



Az Országos Vízügyi Főigazgatóság által rendezett kiállításon működés közben mutatták be a helyi ivó- és öntözővíz ellátás korszerűbb és gazdaságos eszközeit. A képen: a guruló víz-tisztító mű



A szegedi partfürdőn új melegvízi medencét adták át rendeltetésének. Az új létesítmény igen nagy népszerűségnek örvend



A hazánkban tartózkodott lengyel parlamenti küldöttség a Hősök terén megkoszorúzta a hősi emlékművet



Tatabánya Újvárosban a Komárom megyei Tanács Csecsemőotthonában otthonra találtak az árva vagy elhagyott gyermekek, illetve akiknek szülei hosszabb időre kórházba kerültek. A képen: Séta a kicsinyekkel



Vendégeink

Kedves külföldi vendégeket köszöntünk augusztus 5-én, a VII. Országos Tűzoltóverseny alkalmából. Az országos versenyek történetében először — tűzoltóküldöttség érkezett hozzánk a testvéri Lengyelországból, és elküldte képviselőjét a magyar tűzoltóság seregszemléjére a baráti Finn Köztársaság Tűzoltó Szövetsége, és vendégeink között fűdvözölhetünk a román tűzoltóság hazánkban tartózkodó egyik vezető beosztású főtisztjét.

Edmund Piechoczki alezredes, Stanislaw Komorowski alezredes, Edmund Waligura alezredes és Zdzislaw Zalewski őrnagy elvtársaknak, a lengyel tűzoltó küldöttség tagjaiknak, Benone Toropoc őrnagy elvtársnak és Keijo Hyrsky úrnak, a finn tűzoltóság képviselőjének küldetése örvedes esemény volt számunkra, hiszen olyan alkalmából látogattak el hazánkba, amely nemcsak a magyar önkéntes tűzoltótestületek legjobbjainak felkészültségét tükrözte, hanem az állami tűzoltóság sokoldalúságát és fegyelmezett helytállását is hűen dokumentálta.

Öszintén reméljük, hogy az az élménysorozat, amelyet az Országos Tűzoltóverseny jelentett számunkra — s amelynek sikeréről a legnagyobb elismerés hangján nyilatkoztak — hozzájárulást jelent majd a tűzoltóságaink közötti gyümölcsöző kapcsolat további elmélyítéséhez.

Külföldi vendégeink az országos verseny díszmelményén



A lengyel delegáció vezetője értékes ajándékkal kedveskedett a kemeneshőgyészi csapatnak

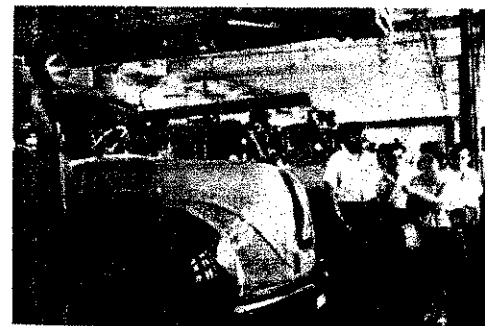

A vendégek — Kun utcai látogatásuk során — megtekintették a VIII. alosztály szerálmányát s az osztályparancsnokság hírközpontját...



...majd ellátogattak a Tűzoltó Múzeumba is



A társadalmi és az egyéni érdek összhangjának erősödése hazánkban

Mindennapi életünkben az egyéni, a családi, a vállalati érdek, a társadalmi és az osztályérdek, illetve ezek összetettközése vagy találkozása mutatja, hogy a társadalmat át meg átszövi az érdekek viszonya. Az érdekek kölcsönhatásban vannak egymással. Az osztálytársadalomban antagonisztikus ellentmondás van az egyéni és az osztályérdek között, s ez kihat a társadalom egészére.

A szocialista forradalom a kizsákmányolás, a tőkés viszonyok felszámolásával megteremteti az egyéni, az osztály és a társadalmi érdek összhangjának objektív feltételeit. Az összhang megvalósulása, persze, nem megy simán, és főként nem egycsapásra. Harcban valósul meg, és egyaránt követeli a társadalom viszonyainak és az emberek gondolkodásának átalakulását.

Az érdekek burzsoá értelmezése

A burzsoá ideológusok az érdeket valamilyen „örök emberi természet”-ből vezetik le, és az egyéni érdeket a társadalom mozgatójaként állítják be. Szerintük az egyéni érdek rugója a magántulajdon és az általános ösztönző a birtoklási vágy. Ez a gazdaság természetes rendje — mondják, és rágalmazzák a marxizmust, hogy a magántulajdon felszámolásával ezt az „örök emberi természet”-ből eredő mozgatórugót és a birtoklási vágyat szünteti meg. Ezzel — mint mondják — megszűnik a gazdaság fejlődésének természetes ösztönzője, ami társadalmi pangást idéz elő. A burzsoá érdekek ezt a mindenképp fölé helyezését nevezzük individualizmusnak. E burzsoá felfogás képviselői előtt teljesen érthetetlen, hogy a szocializmusban százezrek végeznek társadalmi munkát — a munkaidőn túl, a közösség javára, minden anyagi ellenszolgáltatás nélkül.

A kollektívizmus a szocializmus elve

Az egyéni érdeket mindenképp fölé helyező burzsoá felfogásnak egyenes ellentéte a társadalmi és az egyéni érdek összhangja, az egyéni érdek tudatos alárendelése a közösné — a kollektívizmus. A kollektívizmus nem valami általános, elvont társadalom feletti szabály vagy elv megvalósulása. Kialakulása a munkások burzsoázia elleni osztályharcának szükségszerű következménye, kifejezője. A „Világ proletárai egyesüljete!” jelszó is a munkásosztály kollektívizmusának tudatos jelszava. Lényege, hogy

a munkások egyéni érdeke csak az osztály közös érdekének megvalósulása útján, annak alárendelve juthat érvényre. Az alapvető egyéni érdek nem egyszerűen az, hogy jobb munkafeltételeket érjen el, hanem az, hogy azoktól a viszonyoktól megszabaduljon, amelyek hátrabszolgálták teszik. Ez azonban csak az egész osztály összefogott erejével érhető el — mégpedig osztályharcban.

Ezért tehát össze kell hangolni a sok munkás egyéni érdekét, és azokat alá kell rendelni az alapvető közös érdekeknek. A közös érdekek tudatos hordozója és a megvalósításáért folyó harc vezetője a kommunista párt.

A burzsoázia ideológusai tudatosan rágalmazzák a kollektívizmus elvét, az egyéni érdek alárendelését a társadalmi érdekeknek. Szerintük az egyéni érdek alárendelése a közösné az ember személyiségének lealacsonyítása. Azt állítják,

hogy az egyénnek így nincs semmi értéke, egyénisége nem tud fejlődni, s le kell mondania az egyéni örömről. A közös érdek előtérbe helyezése szerintük az egyének igényeinek leszállítását, sőt uniformizálását jelenti. Persze, mint annyira mások, ezek a nézetek is hamisak.

Az egyéni és a társadalmi érdek viszonya a szocializmusban nem vagy-vagy alapon nyugszik. A társadalmi érdek elsőbbsége nem az egyéni érdekek tagadása vagy valami minimális egyenlő szintre való leszállítása, „lealacsonyítása”. Ezt a felfogást már Marx és Engels, de Lenin is élesen bírálta. A társadalmi érdek és az egyéni érdek között ugyanis kölcsönhatás van.

Ha valaki a szocializmusban a közösség érdekében tesz valamit, és megtérül saját maga számára is, mert a társadalom visszahat az egyén boldogulására. Másrészt az egyéni szükségletek soha sem teljesen egyformák egyik osztályon belül sem, de még kevésbé a szocialista társadalom egészében.

Az egyéni érdekek a közös alá rendelése nem a különbségek egyszerű lefagyása, nem az aszkétizmus megvalósulása. Éppen fordított a helyzet! Az egyéni érdek sokoldalú kielégítése valósul meg ugyanis, de nem a „szemesnek áll a világ” burzsoá elve alapján. Nem úgy, hogy egyes egyén mindig csak kapjon, s a mások kárára érvényesítse egyéni érdekeit, de ugyanakkor semmit se adjon a társadalomnak.

Az egyéni érdek a szocializmusban

Az emberi cselekedetek jórésze a szocializmusban is az egyéni érdekekkel szoros kapcsolatban születik. Mindenki szeretne boldog, sokoldalú, művelt ember lenni, és jól élni. Sőt, ha valamit elér, egyéni igényei tovább nőnek. Tegnap pl. még a rádió volt az igénye, ma a televízió, holnap pedig valami újabb dolog. A kapitalizmusban is alakulhatnak így az igények, de a tőkés a magántulajdon, a hatalom birtokában saját érdekeit a dolgozó többség rovására valósítja meg. A szocializmus építése során ezt a nagy gátló erőt felszámoljuk: eltávolítjuk az útból. A társadalmi tulajdon alapján a közösség előmozdítja mindenki egyéni érdekeinek, igényeinek megvalósulását. Megköveteli azonban, hogy az egyén a közösség javára végzett munkájával tegyen meg mindent, de ne másokkal szemben, ne mások kárára, ne a társadalom kárára akarja érvényesíteni egyéni céljait. Így az egyéni érdekből végzett jó munka a társadalom javát szolgálja, és ez visszahat az egyénre is.

Minél gazdagabb a szocializmus, annál jobban kielégíti a személyes érdekeket kifejező szükségleteket. Az igazi közösségi ember már nemcsak közvetlen érdekből, a maga egyéni boldogulásáért végez munkát, ad a társadalomnak, hanem felelősséget érez a közérdek iránt, s minden közvetlen egyéni érdekelttség nélkül is többet vállal.

Ezzel a problémával kapcsolatban még két megjegyzést kell tennünk. Az egyéni érdeket s az ennek alapján jelentkező személyes szükségletet a szocializmus nem tartja azonosnak a naplopóké, a herék, a társadalom élőködőinek szemé-

lyes szükségleteivel. Teljesen elillik a felfogásunkkal a „Mindenki csak maga felé hajlik a keze” mondás alatt burzsoá nézet is. Másrészt az a lehetőség határain belül társadalmi mindig segíti a személyes szükség érvényesítését, ha azt — mondottuk — nem a mások rovására és munkájuk nélkül igényli valaki. De a személyes szükséglet nem azonos a harácsolási vágyal, éppen ezért a magántulajdonosi viszonyok között nem teszünk engedelményt.

Az egyéni érdek a szocializmusban az emberek meghatározott igényeinek szükségletein alapuló törekvés. Ezek részét az egyén és családja boldoguláshoz szolgálják, másrészt a saját munkájukért, tehát alapvetően egyéni társadalom célkitűzéseivel, és azok megvalósulásáért dolgoznak.

Ebben jut kifejezésre az állampolgárok jogainak és kötelességeinek dialézisége. A saját érdekeknek a társadalom kárára történő kielégítése visszahat az egyénre is, hiszen nemcsak termelők, hanem fogyasztók is vagyunk.

A társadalmi érdek a szocializmusban

A társadalmi érdek a szocializmusban azonos az ösztönözni érdekekkel, s foglalja az alapvető politikai, gazdasági és kulturális érdekeket. Mindig konkrét formákban jelennek meg az adott körülmények kifejező tervekben és célokban, amelyeket a párt és a szocialista állam dolgoz ki tudományosan. A célkitűzések természetesen tartalmazzák a szocializmus világrendszer országaival való együttműködés erősítésének feladatait, s figyelembe veszik a nemzetközi helyzet problémáit.

Az ösztönözni érdekek döntően a legáltalánosabbban a társadalom alapvető politikai érdekeiben jutnak kifejezésre. Pl. a munkásosztály kezében és a termelői közök társadalmi tulajdona minden dolgozóhoz, ugyanakkor az egész társadalomnak a legfontosabb érdeke. Ez biztosítja az egész társadalom fejlődését.

A társadalmi tulajdon erősítése, az új, olcsóbb áru termelése ugyan alapvető érdeke az egyeseknek és a közösségnek egyaránt, hiszen ez a társadalom anyagi és kulturális színvonalának gyakorlati megvalósulásának az alapja. A termelési viszonyok emelése, a termelési eszközök szocializmusban nem a profitját növeli, hanem az egész társadalom javát szolgálja. Ez a tény is rávilágít, hogy a társadalmi és az egyéni érdek nem különül el egymástól. A társadalmi érdek a szocializmusban az emberek egyedeinek közös, személyes érdeke. A szocializmusért, a kommunizmusért folytatott harc tehát az egyes emberek érdekeit is szolgálja.

Az egyéni és társadalmi érdek összhangjának lényeges, hogy a társadalmi és a távlati érdek helyes összekapcsolása szem előtt tartsuk. A népgazdaság termelt új értéket pl. nem lehet a társadalom teljes egészében a társadalmi javak között. Szükséges ugyanis, hogy a társadalom állandó bővítésére is biztosítsa az anyagi eszközöket. De az egyéni szükséglet kielégítésénél is fontos az, hogy amikor egyes tsz-ekben a tagok a társadalom javát, a társadalom javát követelik, ugyanakkor győ-

zős alapot, ami pedig a következő évek edelme biztosításának az alapja.

z érdekek alá és főjrendelésében tehát z társadalmi érdekek van a legfontosabb helye. Természetes, hogy ezenkívül van társadalmi, iparági, üzemi, műhelyi és az egyes dolgozó érdeke — ha a társadalmi vonalat nézzük. Ugyanígy van ez a területen is. Ha ezek egymáshoz való viszonyát nézzük, és az összhang tudatos nem előtt tartásának követelményét állítjuk fel, akkor nem a teljes egybeesést hangsúlyozzuk.

lényeg az, hogy a társadalmi tulajdon alapján mind az egyéni, mind a csoport-, mind a népgazdasági érdeket a közös cél megvalósítására összehangoljuk. Az alapvető vonatkozásokban megvan az azonososság a különböző érdekekben, de vannak különbségek is. Pl. egy-egy üzemnek érdeke a népgazdasági tervek végrehajtása, a kommunista üzemi irányítás törekszik a rendelkezésre álló erők és eszközök szerű felhasználásával, mozgósításával meg is valósítani. De az üzemnek bizonyos feltételekkel is kell rendelkeznie a tervek jó végrehajtásához. A feltételek közül a legfontosabbak — nyersanyag-ellátás, munkaerő, technikai feltételek stb. — a legközvetlenebb vállalati érdekek. Az üzem és vállalat vezetője a legösszefogottabban törekszik ugyan a legjobb feltételek megteremtésére, azért, hogy a tervek teljesüljenek, de olyan módon, hogy a nyersanyag vagy a félkészárú túlzott tárolásával, a munkaerő-gazdálkodás helyi szempontok alapján való elmozdításával stb. végeredményben háttérbe kerüljen, vagy megsérti a népgazdasági, társadalmi érdeket.

Az érdekek összehangolása és az osztályharc

Az érdekek összehangolása a kapitalizmusból a szocializmusba való átmenet során osztályharcban történik. Hazánkban felszámoltuk a kizsákmányoló osztályokat, leraktuk a szocializmus alapjait, ezzel megteremtettük a társadalmi és egyéni érdekek összehangolásának további kedvező feltételeit.

Legfontosabb az érdekek összehangolásának legfontosabb akadályai nem az ellenséges osztályok tevékenysége, hanem a dolgozó osztályok milliói gondolkodásában még megmaradt maradiság, a régi nevelés, s a burzsoázis hatásai. Lenin nem egyszer figyelmeztetett arra, hogy a milliók szokásainak ereje a legrettenetesebb erő.

A társadalmi, karrierizmus és a társadalmi tulajdon megsértése nemcsak a szocializmus ellenségeinél fordul elő. A dolgozók között, persze ez nem mint a szocializmussal való szembenállás jelentkezik. Eppen ezért a harc módjának is meg kell lennie! A dolgozók gondolkodását kell a megváltozott viszonyokhoz alkalmazkítani. De ez is harc kérdése. Vannak ugyanis olyanok, akiknél a valóságos érdek összekeveredik a vélt érdekekkel. Meg kell tehát értetni, hogy mi a helyes — egyben a burzsoázis szokások és maradványai elleni harc is.

A mezőgazdaságban sok jól működő társadalmi munkája bizonyítja, hogy a közös gazdaság erősítése kedvező kihatással van az egyes tsz-tagok jövedelmére. Ma azonban még nem mondhatjuk el, hogy a tsz-tagok mindenütt megértették ennek a jelentőségét. Az állam segítségét pl. nem minden helyen közvetlen jövedelemkiegészítésként tekintik, ami viszont az elődiségek ellemét táplálja.

Az állam ellen dolgozik, aki az állam segítségét pusztán jövedelemkiegészítésként tekinti. Ha egy gyenge tsz-ben az állam pénzén levezetik a tagság elégedet-

Alkotmányunk ünnepe

Tizennegyedszer ünnepeljük augusztus 20-át, alkotmányunk, s az új kenyér napját. Ez a megemlékezés azonban túlnő az eddigieken, — ha nem is ünnepélyesebb, de jelentősebb, ha nem is kiemelkedőbb, de emlékeztetősebb lesz az eddigieknél. Ezen az augusztus 20-án munkánk nyomán olyan eredményekről adhatunk számot, amelyek történelmi, melyek egész népünk életében forduló pontot jelentenek.

Új kenyeret szelünk ezen az augusztus 20-án is, ez az új kenyér azonban már nemcsak a friss búza új ízét, a termékeny magyar föld illatát juttatja el hozzánk, hanem parasztságunk új életét, a szocializmussal kötött szétválaszthatatlan kapcsolatát, a jobb, emberibb életre való vágyát és eltökéltségét is kifejezi. Ez a kenyér már nem a kisparcellák perspektívátlanágától, a paraszt gondjaitól és vereségtől savanykás ízű falat, — hanem a nagytáblák határtalan lehetőségeivel, a traktorok és kombájnok dübörgő dalával, az emberek testvéri összefogásával ízesített foszlós, fehér kenyér.

A parasztság mélyeséges bizalommal követve a pártot, csaknem kivétel nélkül termelőszövetkezetekbe tömörült. Hazánk területének több mint 95 százalékán már szocialista közös gazdálkodás folyik. Győzött tehát a szocializmus a mezőgazdaságban is, s a nagyüzemi kollektív gazdaságok kialakulásával érdemben létrejött az egységes termelőszövetkezeti paraszti osztály. Társadalmi viszonyaink így az egységes, szocialista gazdaságra alapozottak, s megteremtettük a szocializmus alapjait lerakásának legdöntőbb feltételét, s annak a lehetőségét, hogy hozzáfogjunk a fejlett szocialista társadalom felépítéséhez. Ez a változás döntő jelentőségű és kihat a népi demokráciánk egész életére; más formát és más tartalmat ad a munkás-paraszti szövetségnek is.

Pártunk következetesen marxista-leninista politikája alapján mindjobban kialakult és megszilárdult a népi, nemzeti egység. A szocializmus építésében elért eredményeink és politikai felvilágosító, nevelő munkánk hatására ma már társadalmunknak csaknem egésze osztály és volt osztályhelyzettől függetlenül részt vesz a szocializmus építésében, s mindinkább magáénak érzi célkitűzéseinket is. A belső ellenség száma lényegesen lecsökkent, s mind szűkebb térre szorult vissza befolyása is. Pártunk politikája, a szocializmus építésének és a béke védelmének programja egységbe tömöríti társadalmunk legszélesebb tömegeit. Ez a népi, nemzeti egység egyik legfőbb biztosítója a jövő céljaink valóra váltásának.

Most a párt — társadalmi, állami életünk vezető erejének — VIII. kongresszusára készülünk. Az alkotmánynapot ünnep is ennek a készülődésnek jegyében zajlik, s bizonyosak vagyunk benne, hogy a kongresszus eredményeink felmérése alapján olyan perspektívát állít népünk elé, amely még nagyobb lendületet ad a munkában, a szocializmus felépítésében.

lenségét és tétlenül nézik a veszteséges gazdálkodást, ezzel az államnak is, de a tsz egyes tagjainak is kárt okoznak.

A KB 1962. évi márciusi ülése élesen bírálja az ilyen törekvéseket, és rámutat arra, hogy a gyenge termelőszövetkezetek rendbehelyezésének egyedül helyes útja, ha az állami segítséget a gazdaságos termelés feltételeinek kialakítására fordítják.

Mindenki egyetért azzal, hogy az élet-színvonal folyamatosan emelkedjék. Mégis sok olyan jelenséggel találkozunk, amelyek nem segítik ezt, sőt egyes esetekben kifejezetten akadályozzák. Az egyik meggyében pl. megvizsgálták a népgazdasági károk okait, és kiderült, hogy a keletkezett károk közel 70 százaléka a vezetési és ellenőrzési munka hibáiból, felelőtlen-ségből, hanyagságból keletkezett, és összességében a károk 92 százalékát teszi ki. Megfelelő ellenőrzéssel és gondos vezetéssel a károk túlnyomó része megakadályozható lett volna.

A társadalmi érdek megsértése nemcsak a tervleamaradás, hanem az olyan túltejesítés is lehet, amely nem igényelt áruból történik. A kellő előrelátás, az összehangolás hiánya a minisztériumi iparágak között, de egy üzemben belül a műhelyek között is nemegyszer okoz — egyébként elhárítható — károkat. De nem kis része van a társadalmi érdek megsértésében sok üzemben, vállalatnál és tsz-ben a jó politikai és erkölcsi nevelőmunka hiányának. Pedig, a közvélemény ereje nagy erő, és sok kárt megelőzhetünk, ha a becsületlen dolgozók eleve megakadályozzák a gondatlanságot vagy felelőtlen-séget. A „Ne szólj szám, nem fáj fejem!” szólásmondás éppen ezért nem közösségi szemlélet kifejezője — sőt! Az elnézés, az elvtelen mentési akciók pedig egyenesen melegágyai a társadalomelle-

nes tevékenységeknek, hiszen úgyszólván bátorítják a cselekmények elkövetőit.

Sok kárt okoz még a sógorság-komazás, s a rokoni és barát kapcsolatok érvényesítése a különböző állások betöltésénél. Az ilyen címen funkcióba kerülők sokszor tehetetlenségűek, alkalmatlanok, hátráltatják a munkát, s ezzel a közösségnek és az egyes dolgozóknak is kárt okoznak.

Anyagi visszaélések és korrupciók szintén nemegyszer velejárái az ilyen kapcsolatoknak. A párt megköveteli éppen ezért, hogy a rokoni klikkek és összefonódások ellen sokkal erélyesebben lépünk fel. A KB az illetékes pártbizottságokat felelőssé teszi az ilyen kapcsolatok felszámolásáért.

Az összhang tudatos erősítése

A társadalmi és az egyéni érdek összehangja erősítésének alapja az, hogy elvi ellentét nem jöhet létre az érdekek jellegének azonossága miatt. A párt vezetésével a különböző érdekek közötti közvetlen összeköttetéseket a párt irányító tevékenysége alapján olyan irányba tereljük, amely lehetővé teszi az objektív akadályok kiküszöbölését. Kommunista határozottsággal fellelünk a régi szokások és erkölcsi felfogás hatására létrejött szubjektív ellentmondások megelőzéséért, megoldásáért.

A párt és a kormány az ellentmondások megelőzése, megoldása érdekében alakítja az anyagi ösztönzés rendszerét, úgy, hogy az segítse a népgazdasági, az ösztönzési érdek maradéktalan megvalósítását, és ugyanakkor az egyént is érdekeltté tegye abban.

Egyre nagyobb eredménnyel szélesíti az üzemi demokráciát, s alakítja ki az ellenőrzést alulról-felülre egyaránt.

(Folytatás a 20. oldalon.)

Nagy létesítményeink



A Tiszavidéki Vegyi Kombináció

gázza égetik el. A nitrozusgáz NO₂-vé oxidálják, és vízben hig salétromsavvá alakítják. Az ammónsalétróm gyártásnál a hig salétromsavat ammóniával semlegesítik, s a hig ammónsalétrómoldatot besűrítik. A besűrített oldatot tovább sűrítik, és szárítótornyokban szemesézik. A szemeses ammónsalétrómot forgó hűtődobokban levegőátfuvatással gyűjtik, utána zsákolják, kiszállítják és tárolják.

az öntéssel kapcsolatos feladatokat pedig az öntőde látja el.

Az olajraktár és a regeneráló Nitrogén Műtrágyagyár Technológiai és egyéb olajfélésegeit raktározja és kezeli az regenerálja.

A laboratórium a technológiai vizsgálatokhoz szolgál a vízzel, a szennyvízzel stb.-vel kapcsolatos vizsgálatokat, a műanyagok pedig a műszerek javítását és karbantartását és hitelesítését végzi.

A kombinát egyik legmonumentálisabb létesítménye az igazgatási épület. Itt kapott elhelyezést a központi rendszert, a konyhát, az éttermet, az igazgatási épület közelében helyezkedik el a 40 fős zöldségtelep.

A kapcsolódó létesítmények közé tartozik a műtrágyagyártó Lakkfestékgyár, a szerves tisztító telep és a nagygyomolós üzem, valamint a mozdonytelep a területtel délkeletre van az erdőm, délre pedig rendezőpályaudvar. Ettől délre ülepítőmedencék foglalnak helyet. A kombinát egész területét — szerint — betonkerítés határolja.

A létesítés előzményei

A szerves vegyipar hazai kiépítésének problémáival 1960-ban kezdtek foglalkozni az érdekeltek. Az első elgondolás a dunántúli földgáz hasznosítására vonatkozott. A későbbiek folyamán tisztázódott, hogy a dunántúli földgázmezők várható hozama nem biztosítja a tervezett kombinát teljes ellátását. Ezért tárgyalások kezdődtek a Román Népköztársasággal a földgáz szállítására vonatkozóan. Ugyanakkor a Szovjetunió megállapodást kötött velünk, hogy rendelkezésünkre bocsátja az évi 100 000 NH₃ kapacitású Nitrogén Műtrágyagyár tervezési feladatát; továbbá arra, hogy a speciális gépeket és berendezéseket leszállítja. Az illetékes szervek úgy döntöttek, hogy az ötéves terv keretében elsősorban a Nitrogén Műtrágyagyár kerül megépítésre, és ugyanakkor megszabták a gyár kapacitásának adatait, valamint a tervezés és kivitelezés főbb irányelveit is.

A tervezés kiindulási adatai

A szovjet tervdokumentáció adaptálása során figyelembe kellett venni a telepen épülő Lakkfestékgyár követelményeit is. Az egyéb eltéréseket a következőkben ismertetjük:

- A tervezők — helyesen — az egyes blokkokon belül helyet biztosítottak a gyár teljes bővítése érdekében.
- A tömény salétromsav gyártása elmaradt.
- A téli gázsükséglet fedezése érdekében a Tiszapalkonyai Erőműből kiinduló gáz-távvezeték terveztek.
- A recirkuláltatott iparvíz-szolgáltatásnál mesterséges szellőzésű hűtőtornyokat terveztek.

A telepítés helye

A gyár telepítésének helyét egyértelműen határozták meg. A már korábban megépült földgáz-fogadó állomás, a gáz-távvezeték, a vasút, az úthálózat, valamint a lakóváros önmagukban is a jelenlegi telephely mellett szólnak.

A talajmechanikai laboratóriumi vizsgálat alapján a humusz alatt 2,50–4 m vastag, sárga agyagréteg fekszik (határfehértsége = 3 kg/cm²). Az agyagréteg alatt 5–10 m mélységig kavicsos homokréteg található. Tisztázódott, hogy tökéletes minőségű kivitelezés esetén a salétromsav és az ammónitrát cementre és betonra gyakorolt rendkívüli kedvezőtlen hatásával nem szükséges számolni.

A hőmérsékleti viszonyok a következőképpen alakulnak: évi átlag +10,3 C fok; abszolút maximum +39,0 C fok; abszolút minimum -27,8 C fok. A szélrányok megoszlása a következő: észak 16%; délnyugat 11%; északkelet 14%; szélcsend 20%. A fagyhatár minimális mélysége 1 m.

Az országos közműhálózattal a vasút és közút révén közvetlen, az országos villamos távvezeték tekintetében pedig közvetett kapcsolata van.

Rövid technológiai ismertetés

A Nitrogén Műtrágyagyár létesítésének végső célja az volt, hogy a gyár — kétféle — nitrogéntartalmú ammónsalétrómot és karbamidot állítson elő. Az ammóniagyártáshoz szükséges oxigént és nitrogént levegőből állítják elő. A földgázt oxigén és vízgőz segítségével konvert gázzá alakítják, a konvert gázt a gáztisztításhoz és a szintézis gázt a szükséges nyomásra sűrítik. A vizes és lúgos mosás során a konvert gázból kimossák a CO₂-t.

A nitrogén mosásnál kimossák a CO-t. A katalitikus finom tisztításkor a szintézisgázt megtisztítják, a maradék CO- és O₂-szennyezésektől. A szintézisgázt utána ammóniává alakítják. A cseppfolyós ammóniát azután tárolják, és továbbítják a feldolgozó üzemeknek.

A salétromsav-gyártáshoz a gáz-nemű ammóniát levegővel, nitrozus-

A karbamid gyártása során a széndioxid-gázt tisztítják, nagy nyomáson cseppfolyós ammóniával nyelítik, és karbamid-eleggyé alakítják. Az elegyből a fölösleges ammóniát leválasztják. A desztillálás maradékaként nyert hig karbamid-oldatot besűrítik, majd kristályosítják, és a karbamid-kristályokat elválasztják. A kristályosított karbamidot zsákolják, szállítják és tárolják.

A technológiai folyamatokhoz részben az is hozzátartozik, hogy a levegő szétválasztás által termelt technikai oxigént és a nitrogén kis részét palackozzák. A különféle technológiai, illetve üzemi vezetékek és gáztartályok az üzemeket szolgálják ki.

A létesítmények ismertetése

A kombinát létesítményei közötti kapcsolatot kiépített utak biztosítják. A telepet bekötötték az országos hálózatba. A kiszolgáló vasútállomások a fellépő nagyobb igények kielégítésére is alkalmasak.

A Tiszapalkonyai Erőműből érkező energiát — az elosztás érdekében — az egyes üzemek számára a szükséges feszültségre transzformálják. A kombinát belső térvilágítása az éjszakai biztonság közlekedést, valamint a vagyonvédelmet egyaránt szolgálja. A szükséges forróvizet és gőzt a Tiszapalkonyai Erőműből kapják. Az ipari vizet ugyancsak az erőműből kapják. A folyóvizet derítik és tisztítják. A nagygyomolós szivattyútelep a kombinát iparvízhálózatát kellő nyomással látja el. A kombinát ivó- és oltóvíz-ellátása is biztosítva van. A vezeték hálózatán kívül mindkét cél érdekében 2 darab 500 köbméteres tárolómedence létesült. A szennyvíz és a csapadékvíz, valamint a lúg regenerálásából keletkező mészszipar elvezetése kellő áttemelés és tisztítás útján a Tiszába kerül.

A kiegészítő üzemek létesítményei

A kombinát javítási és karbantartási igényét a karbantartóműhely,

Nyersanyag-szükséglet

A két alapvető nyersanyag a gáz és a dolomit. A földgáz mennyisége kb. 90 m³/év, ezenkívül egyéb célra is kb. 10 m³/év mennyiség szükséges fűtőértéke 8400 Kcal/olajregenerálás során a kő mennyisége kb. 300 tonna, a olaj kb 10 tonna. Üzemi hajtóbenzin kb 60 t, gázolaj kb 300 tonna, torolaj kb 50 t/év.

Általános építészeti megoldások

Mint említettük, a tervezés során a szovjet tervdokumentációtól a hazai tervezés szempontjait is figyelembe vették.

- A létesítményen belüli utak kapcsolatait lehetőleg megrövidítik.
- A tömör téglafalakkal a szellőzést, panelek elő- és utómelegítését alkalmazzák.
- A szociális helyiségek megrövidítik a magyar normatívákra vonatkozóan.
- A funkciók teljes elkülönítését az egy épületkomplexumon belül lehetőleg megvalósítják.
- A tűzrendészeti normák teljesítését esetleg más műszaki megoldások útján.

Az ivó- és oltóvíz biztosítása céljából épült két darab 500 köbméteres víztároló

A kiegészítő létesítmények közé tartozó Lakkfestékgyár tűz- és robbanóveszélyes üzeme

Egy vasbetonvázazás üzem szerelés közben

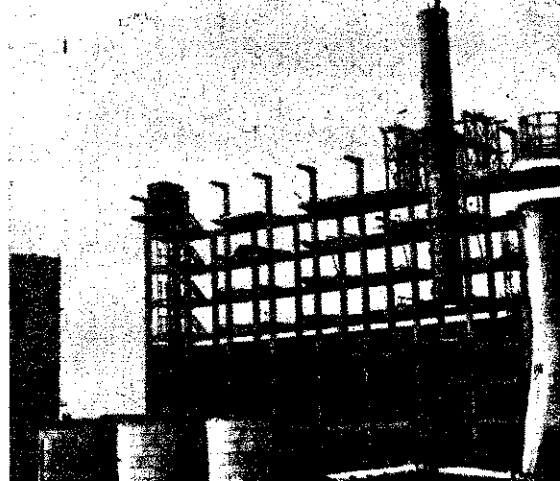

Pedig milyen egyszerű...

EN ÉRDEKES IRATOT TUNK A SOPRONI SZTÁLYON: egy számos jegyzőkönyvet, ly „felvettett a hegy-Március 15. Tsz hívás helyiségében...” Négy óra múlva megiskedtünk a két aláíró-Hipságh Gyula tsz-el-el és Horváth István dtóparancsnokkal. A betetés során elmondmiért készült a jegyzőkönyv, és miképpen ke-az alsztályra. A hány évvel ezelőtt a kől szövetkezetben is baj volt a tűzvéde-mel — jobban mondv, ak hiánya miatt. Szá-jóval súlyosabb gond-olt a vezetőségnek, de akkori elnök sem vala-sonak tett az előírások ehajtása érdekében... akés, hogy ami a régi kőket seppett sem nyug-aitotta, az az újak ntaian álmatlan észja-kozott. Egy szemle ál-nával kerekén nyolc-öt szabálytalanságra elmentették. Eleinte se-yan sem akarta elhin-ogy ilyen sok „sza-sértés” lehet egy vi-

szonylag nem nagy szö-veketben... Hanem Laj-tal főtörzsörmeister elvtárs, az illetékes tűzrendész éppenséggel nem fukarko-dott a meggyőző érvelés-sel...

EKKOR HATÁROZTÁK EL, hogy elejét vesszük az ilyen nemszeretem „nép-nevelésnek”. A szövetkezet vezetősege havonta íél munkaegységet szavazott meg a parancsnoknak, hogy a tűzrendészeti határozat végrehajtását rendszeresen ellenőrizze. Ilyen alkalmak-kor Horváth elvtárs gondos-dosan felszereli magát az okmányokkal, és irgalmat-lanul feljegyzi, hogy a ha-tározat melyik pontjait nem ajtották végre.

Arra a kérdésünkre, mi-ként vélekedik az elnök a jegyzőkönyveknek az alsztályra való beküldésé-ről, azt válaszolta, hogy nem tisztásgosan lelkesedik ezért, viszont feltétlenül megnyugtatta, elvélre fe-lelesleges a titkolózás, ha már a tűzrendészetről is őt szorongatják.

Igy történt, hogy a ko-vábbi nyolcvanöt pont a legutóbbi hatósági szemlé-

nél ötre csökkent, és ez az öt szabálytalanság sem különösen súlyos. Bár ami azt illeti, az egyik épület helytelen villany-szereléséért alighanem az ezzel megbízott szakembe-rek a felelősek, mivel vizsgát tettek a vonatko-zó szabványból, s így tud-niuk kellene, hogy mit szabad és mit nem. Igaz viszont, hogy a szövetke-zetiek régen elkészíthették volna a házirendeket, hi-szen ez a munka koránsem jár különösebb fáradsággal.

REND, TISZTASÁG, GON-DOSAN KARBANTAR-TOTT TŰZOLTÓESZKÖ-ZÖK — lépten-nyomon ezt láthattuk a tsz-ben, és ebben igen nagy szerepe van az említett házi el-lenőrzéseknek. A cséplés vizuális „problémáit” úgy oldották meg, hogy a vas-hordókat az istállók mel-lől átirányították az erő-gépekhez, az istállóépüle-tek oltóvíz-szükségletét pedig betonkádakkal biz-tosították.

Az igazság kedvéért el kell mondanunk, hogy a parancsnok, aki egyébként brigádvezető a szövetkezet-

ben, jó barátja a tsz-el-nököknek, és bizonyára en-nek a körülménynek is része van a sikeres együtt-működésben. Gyanítjuk azonban, hogy a szövetke-zet dolgozói akkor is ilyen komolyan vennék az elő-írások megtartását, ha ők ketten csak néhány hónap-pal ezelőtt ismerkedtek volna meg egymással... Meg aztán Lajtai elvtárs „népnevelő munkájá”-nak is komoly szerepe van az ugrásszerű javulásban, hi-szen ma már az elnök ál-landóan az irattárcájában tartja a legfrissebb jegyzőkönyv egyik példányát...

A HEGYKŐIEK „HATÓ-SÁGI” MUNKÁJA még — sajnos — ritka kivételt az országban, s a testületek és a tsz-vezetőségek kö-zötti „diplomáciai kapcsola-tok” köztudomásúlag még nagyon sok helyen rendezésre várnak. Pedig, mi-lyen egyszerű a megoldás — ha egyik félből sem hiányzik a jóakarát... A Március 15. Tsz példája legalább is erről tanúsko-dik...



Hipságh Gyula és Horváth István között nemcsak a képen teljes az egyetértés...



Egy kis megbeszélés Döb-rősi József állatgondozóval



— g —

létesítmények általában több-tes vasbeton előregyártott ipari-nokok, melyekhez nyaktaggal 7 anélkül téglaszervezetű irodák zociális szárnyépületek csatla-ak. A tervezés során figyelem-kellett lenni a későbbi bővíté-ig biztosítására, a korrózióvéde-re, a robbanásveszélyre stb. Csarnokok általában előregyár-tyag monolitikus vasbeton váz-épületek téglá, vagy panel tér-tárolással. A létesítmények — s kivétellel — 6 m-es keretállá-t. Csőhidak esetén előregyártot-leton keretszerkezeteket alkai-tak. Az alapozás általában a te-ríró talajra tervezett csomószoít-nsáv. Az áthidalásokat nagyobb távoknál utólag feszített rácsos-ök képezik. A különleges szer-tek — szalaghidak, szórótornyok — acéiből, illetve monolit vas-ból készültek.

Épületgépészeti megoldások

ivó- és oltóvíz-vezetékek csö-ek fehérszintjét — a padozati-tól számítva — 1,2 m-ben kei-megállapítani. A belső oltóvíz-zaatot körvezetékekkel képezték ki sapszereknyekben, 50 mm-es lakozással, tömlővel és sugárcső-Az ivó- és oltóvíz-vezeték ál-

landó nyomását a granulálóban levő 60 m³-es víztartály biztosítja, amely-nek vízszintje kb. +50 m magas-an van. A nyomás fokozására csupán a garázs mosóvizénél van szükség. Feltételezett tűz esetén a hálózatban — a nyomás fokozásakor — 9—10 att. túlnyomással kellett számolni. A gyár területén felhasználított ivó- és oltóvíz mennyisége a szivattyútelepen központosan mérhető.

A kapcsolódó létesítményekről ta-lán még annyit, hogy a TVK, a la-kóváros, a T-erőmű és az egyéb lé-tesítmények hírközlési és postai ígé-nyeit egy egységes hálózatban kel-lett biztosítani. A tervezett kábel a tiszapalkonyai térség összekötteté-sén kívül a TVK-val, a Lenin Ko-hászati Művekkel, a Miskolci Gáz-gyárral és a BVK-val is kooperál. Az első útemben a lakásokon kívül bölcsőde, óvoda, iskola, postaköz-pont, autóbusszállomás, szálloda, kul-túrház, tanács stb. megépítéséről is gondoskodtak.

A kb. 140 km hosszú földgáz-táv-vezeték Csenger és Oar községek kö-zött csatlakozik a román hálózathoz. Keresztezi a Szamos és Tisza folyó-kat, és egyenes vonalban éri el a TVK földgázkutató állomást. A gáz-vezeték induló nyomása 20 att. és kb. 23 000 m³/órás szállítás esetén az ér-kező nyomás 8 att.-ra tehető. A ve-zeték átlagosan 1—1,2 m mélységben a földbe fektetve, a Szamos és a Tisza

keresztezésénél a közúti hidakra fel-függesztve kerül. A vezeték átmérő-je 307/325 mm, illetve 298/305 mm. A korrózió ellen aktív és passzív vé-delmet alkalmaznak. A gázvezeték nyomvonalával párhuzamosan ma-gas vezetési telefonhálózat épül — az üzemeltetés biztonsága és a ro-mán-magyar gázátadó állomással való kapcsolat érdekében. A fogadó-állomáson a gáz nyomása 7 att.-ra csökken. A gyűjtőcsőhöz három, egyenként 4000 m³-es ürtartalmú gömb-gáztartó csatlakozik. E tar-tályról a T-erőmű és a Lenin Ko-hászati Művek is ellátást kapnak.

Tűzrendészeti problémák

A tervezés során számos tűzrendé-zeti problémát kellett áthidalni. A nehézség főleg az volt, hogy a szov-jet tervekét hogyan lehet úgy adap-tálni, hogy ne menjen a biztonság rovására. A Szovjetunióban ugyanis a magyar tűzrendészeti normáktól esetenként eltérő előírásokat alkai-maznak. Például a fokozottan tűz-és robbanásveszélyes csarnokok, te-tők, szerkezeti kialakításánál nem lehetett azt az elvet megvalósítani, hogy a tetőelemeket olyan súlyúak-ra alakítsuk ki, hogy egy esetleges robbanásakor keletkező légnomás hatására az elemek elrepüljenek, és ezenkívül a tetőmezők a felfekvés

helyén nyomatókat felvenni ne tud-janak. Ezt a körülményt úgy ellen-súlyoztuk, hogy a csarnokok lég-köbméter-függvényében kialakított ablakok felületét aránytalanul megnöveltük. Nehézségek mutatkoztak az egyes veszélyességi csoportba so-rított helyiségek, illetve terek tűzfa-las elhatárolása vonalán is. A jelenlegi norma figyelembevételével ugyanis nem lehetett volna biztosítani a technológiának megfelelő üzemelte-tést. A futódaruk kialakítása, a gépi berendezések kapcsolatai nem tették lehetővé a fentiek betartását — helyyttük szigorításokat kellett eszkö-zölni a szellőzés, a padozat-kialakít-ás, az elektromos motorok és sze-relvények, jelzőberendezések tekint-ésében. Kellő tapasztalat hiányában a feszített szerkezetek tűz elleni vé-delmet azonban nem tudtuk egyér-teiműen tisztázni.

A kivitelező vállalatot a munkák végzése, valamint a felvonulás ren-dje miatt dicséret illeti. A létesítmé-nyek izléses megjelenése viszont a tervező érdeme. A TVK jelenlegi tűzrendészeti és rendészeti helyzeté-re is nagy gondot fordítanak, ami az üzemi létesítményekre máris rá-nyomja bélyegét. Búszkák lehetünk a TVK-ra, amely hamarosan a nép-gazdaság szolgálatába áll.

Aradi Lajos
tűzhdg.

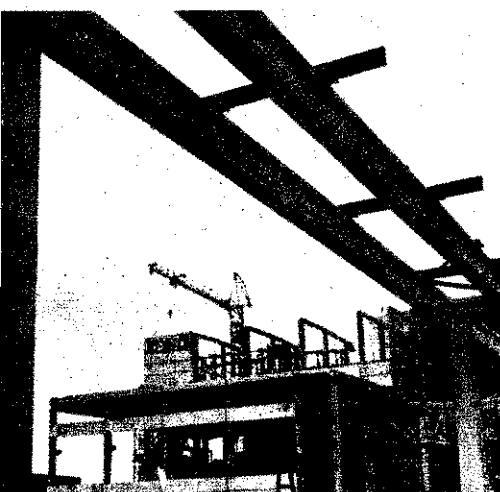

Az üzemi csarnokok és a csővezetékek híd-jai előregyártott ele-mekből épülnek

A tűz- és robbanás-veszélyes csarnokokat nagy ablakfelületekkel kellett ellátni

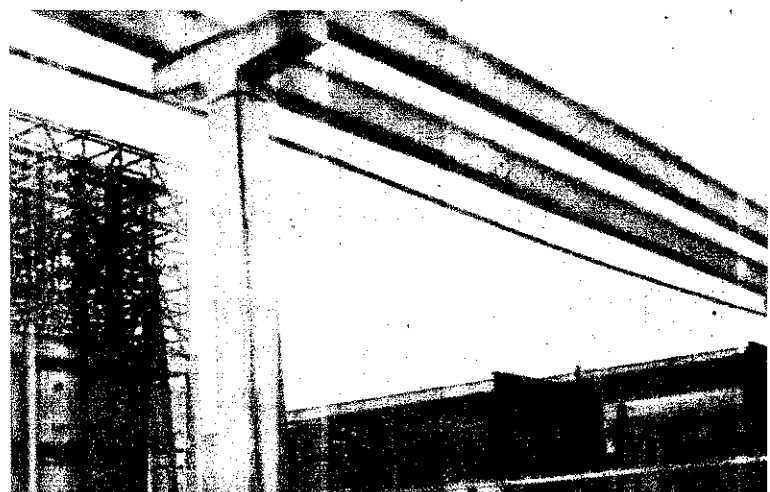



Egységeim

természetesen nemcsak az illetékes műszakjaktól, hanem maguktól az érdekeltektől is függ.

Ude szinfolto

Feljegyeztük...

Amikor Juhász hadnagy elvtárs — egyébként tartalmas — beszámolójában röviden említést tett az új tekepályáról, aligha gondolhattuk, hogy éppen ez a pár mondat kelte majd a legnagyobb érdeklődést a beosztottak körében. Feljegyzésünk szerint kerekén tizenegyi felszólalás hangzott el „kugli-ügyben”. Kellő alapos-sággal megtárgyalták a „problémákat” — mint például azt, hogy lehet-e az új pályán patkós csizmával játszani, meg hogy ki állítsa majd helyükre a ledöntött bábukat...

hozzászóló, hogy a nyári ellenőrzésben részt vevőket is lássák el típus-határozatokkal. Tapasztalata szerint ugyanis némelyik erőgépkészítő se-hogyan sem akarta megérteni, hogy az egyik tűzoltó miért kifogásolt egyes dolgokat, amikor a fél órával azelőtt ottjárt másik harcos azt írta az ellenőrzőkönyvbe, hogy mindent rendben talált...

Kedvező a fegyelmi helyzet is, bár két kisebb fegyvelemsértés némileg lerontotta a statisztikát. De még így is elégedettek lehetünk a javulással — s reméljük, hogy a statisztika való-lóban a tényleges fegyelmi helyzetet tükrözi. Kétségtelen viszont, hogy az elvtársak növekvő műveltségi színvonala és javuló fegyelme kö-zött igencsak szoros az összefü-gés...

No, de túlságosan messzire azért ne dobjuk el a golyót, hiszen nem-csak tekéznél szeretnek a győri al-osztályon. Legalább olyan lelkesen végzik a patronálómunkájukat is, és — ez az említett tények ismeretében — cseppet sem lebecsülendő.

Hogy igenis hasznos ez a munka — feltéve, ha szívvel-lélekkel végzik —, azt a gyümörei példa is bizonyít-ja. A kis faluban nem is olyan ré-gen meg hol a kiszemelt parancsno-kok, hol pedig a testület tagjai vo-nakodtak a tevékenységükről. Örömmel hallottuk, hogy a válság meg-oldódott — és a területfelelős ko-moly érdemeket szerzett ebben.

„Rosszak a kerékpárok” — pana-szolta az egyik területfelelős. Nem kívánunk vitába szállni a helyzetet jobban ismerő parancsnokával, még-is korántsem vagyunk meggyőződve arról, hogy csupán a nem eléggé ke-ményre felpumpált tömlők miatt hi-básodnak meg a kerékpárok. Ha már nyaranta több ezer kilométert kell a beosztottaknak kerékpároz-niuk, kissé nagyobb gondossággal, jobb állapotba hozhatnák azokat. Ez

Az erőgépek ellenőrzése közben az elmúlt években alighanem akadha-tott egy kis „üresjárat”. Mäskülön-ben nem vetette volna fel az egyik

S ha már az emberekről való gon-doskodást említjük, szólnunk kell egy kissé rejtélyes esetről — annál is inkább, mivel cseppet sem lenne felesleges megtalálnunk a kellő ma-gyarázatot.

Nem is olyan régen az alosztály egyik beosztottját először egy, majd két napra kitérték betegállományba. Hogy nem valami komoly lehetett a baja, arról az is árulkodik, hogy ép-pen építkezés közben lepték meg a beteglátogatók. Meg is fenyítették ezért, hiszen, ha beteg, ne dolgoz-on, ha pedig egészséges, akkor kér-jen szabadságot.

Érdekes, hogy ugyanakkor az al-osztály egy másik beosztottja fel-mentést kért a testnevelési foglal-kozásokról, mivel előzőleg gyomor-vezérelés kórházban gyógykezelték. Az orvos nem találta indokoltnak a kérését... Szerencsére, az aloszt-lyparancsnoknak joga volt engedélyezni a felmentést...

Igen elgondolkasztó, hogy Györ-ben is — akárcsak néhány budapesti egységen — éppen a légzőkészülé-kekkel kapcsolatos kérdésekre felel-tek a leggyengébben a beosztottak. Úgy hallottuk, a győri alosztályon a nyár folyamán ebből a témakörből is tartanak majd néhány ismétlés jellegű pótfoglalkozást, ami igazán hasznosnak ígérkezik, elvégre olyan felszerelés ismeretéről van szó, ame-lyet bármikor biztonságosan kell használniuk a beosztottaknak...

A tudatlanság ára...

„Eg egy lakóház Brennebergbánya ötelepén, tessenek kijönni!” — telefonálta egy határőr július 5-én a soproni alosztályra.

Amikor az egység megérkezett a kis településre, kiderült, hogy szerencsére nagyobb volt a riadalom, mint a baj: nem a ház égett, hanem csak a kéménye füstölt a rendesen jóval erősebben. Az elvtársak mindenesetre alaposan körülnéztek, s miután meggyő-ződtek arról, hogy nincs beépített gerenda a kémény-ben, parancsot kaptak a bevonulásra.

Az egész eset annyira hétköznapi, hogy szót sem érdemelne, ha búcsúzkodás közben egy idősebb asz-zony nem kérdezte volna aggodalmasan:

— Aztán nem került majd sokba, hogy kihívtuk a tűzoltókat?...

Miközben visszautaztunk a városba, eszembe jutott egy igaz történet, amelyet nem is hivatalos helyen,

hanem az egyik vétékestől hallottam, aki néhány barát-jával együtt tízezer forintot meghaladó kárt okozott azzal, hogy meg akarták takarítani a tűzoltás költ-ségeit...

Hogy a két eset között mi az összefüggés? Többek között az, hogy ilyen példakért igazán nem kell két-száz kilométert utaznunk, minthogy a második eset-nek budapesti munkások voltak a szereplői.

De egy kissé az is elgondolkasztó, hogy egy szem-mel láthatóan „szolgálaton kívüli” szertárra bukkan-tunk Brennebergbánya ötelepén, éppen az említett lakóház közvetlen közelében. Hogy valóban indokolt lenne-e itt az önkéntes tűzoltóság megalakítása, azt — bár Sopronból körülbelül húsz perc a vonulási idő — az illetékeseknek eldönteniük. Annyi azonban bizonyos, hogy felvilágosító munkából Budapesten és a soproni járásban sem árt a sok, főleg, ha a mosta-ninál jóval hatásosabb lenne!

Mi tagadás, általában vajm örömmel lehetünk egysége műjságjainak olvasásában. A cikknek erősen „izzadsá-gos” van, vagy éppenséggel gyanú sonlít valamelyik országos, megyei napilap hasonló témá-sára.

Egyik-másik alosztályon olvashatunk még a nyolc-tíz ézelőtti helytelen „sémának felelő olyan semmitmondó c-s amelyek illesztéle általános r pótásokat tartalmaznak: „I meg mindent a tűzkármenté karitás érdekében!” — vagy társak, vegyük ki a részünk kőházakat tűzrendészeti elle-ből!”...

Az ilyen sokat markoló, c mi lényegeset nem mondó f iudasok abban, hogy a f íránt a legtöbb helyen teljes telenség mutatkozik. Ilyen té meretében igen kellemes m sül szolgált a kapuvári és a magyaróvári alosztály jól s-tett „helyi újságja”.

A kapuváriak például nyil-ben kéri fel néhány elvt hogy fejték ki a véleményü-ben vagy abban a politikai mai, vagy éppenséggel az á műveltség körébe tartozó k-er. Az illetők rendszerint nem radnak adósak a válaszaival — ben maguk és a többi beoszt művelődnek.

Mosonmagyaróváron a köz-ban megbíráltak három tisz-test, akiket gyenge feleletük pítbeszámolóra utasítottak hallottuk, az illetőket jobbar totta a nyilvános „letolás”, megbüntették volna őket...

Ez csupán két példa arra, pen lehetne másutt is való egység politikai műveltségét pítő helyi „sajtóvá” fejles- legtebb alosztályon — sajnos mindig értéktelen dekorációr kinthető falújságokat...



Nemcsak kívül

— most már belül is jól mutat a tisztaszederkényi alosztály lakta-nyaépülete. Az történt ugyanis, hogy a „házigazdák” hadat üzen-tek a megkopott, elpiszkolódott fa-laknak, festéket és ecetet ragad-tak, s kimeszelték, kifestették a belső helyiségeket. Nagy munka volt, de megérte! Csak úgy ragyog a körlet a tisztaságtól, arról nem is beszélve, hogy ezzel a válla-lással több mint 20 ezer forintos megtakarítást értek el az elv-társak...



életelő

Alaposan, szépen...

KÖZEL KÉT ÓRAN AT ismertette Juhász fhdgy. elvtárs a mezőgazdaság tűzvédelmének legidősebb kérdéseit, s a beosztottakra háruló kapcsolatos feladatokat. Az emberek érdeklődéssel hallgatták, látszott, hogy jól felkészülten, az összes tudnivalók ismeretében kívánnak hozzájárítani a betakarítási munkálatok ellenőrzéséhez. Volt mit feljegyezni! A tájékoztató jellegű előadás ugyanis dicséretesen alapos és sokoldalú volt, s ami ugyancsak fontos — nemcsak általános ismereteket nyújtott, hanem a váci járásban tapasztalható vagy várható problémákra is ráirányította a figyelmet. S éppen ez volt az, ami leginkább megragadta a figyelmünket, s emiért — úgy véljük — elismerés illeti a „napirend” előadóját.

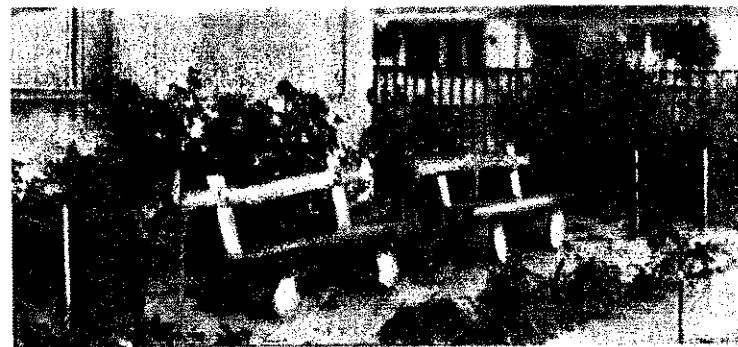

„A TURELEM RÓZSAT TEREM” — hangzik az ismert közmondás. Persze, a váci alosztály udvarán egészen más úton, sokkal inkább a szorgos és hozzáértő kezek munkája nyomán fejlődnek, erősödnek a rózsátövek, s pompáznak a certi növények és a virágok. Fiatal még ez a kis kert, hiszen még maga a laktanya is. Mégis, már most gyönyörködött, s egyben arról is tanúskodik, hogy a váci tűzoltók szeretik a zépet, és egyáltalán nem sajnálják az időt és a fáradságot, hogy kedves, üde — virágokban gazdag — környezetet alakítsanak ki maguk körül.

Egy kis nyelvtan

Az egyik budapesti alosztály ellenőrző könyvében olvastuk: „Ellenőrzésem során megállapítottam, hogy az alosztály nem rendelkezik motorkerékpárral. Idegen gépcesi a szertárban nem garanzálják. Szertárrend megfelelő.” Az ilyen helyes-, jobban mondva helytelen írás viszont korántsem megfelelő. Meg aztán valóban ilyen fontos volt-e ellenőrizni, hogy az alosztálynak van-e motorkerékpárja?...

Jobb későn?...

B. S. a IX. kerületi vendéglátóipari vállalat szakkácsa égő gyufával akarta ellenőrizni, hogy jól működik-e a PB palack elzáró szelepe. Miután másodfokú égési sebei begyógyultak, a szabálysértési tárgyaláson nyomatékosan hangsúlyozta, hogy a baleset után igen alaposan kioktatták a palack helyes kezelésére...

KIVÁLÓ ÖNKÉNTESEK



HONTI PÁL önkéntes tű. alhadnagy 12 esztendeje szervezi és vezeti Sárissáp község önkéntes tűzoltóságát. Igen kemény, fegyelmezett és rendszerető ember, s ezeket a tulajdonságokat a testületi tagságtól is megköveteli. Nagyrészt az ő érdeme, hogy a kis községben igen jó tűzoltóság működik, s versenyrajuk nemcsak a járásban, de a megyében is évek óta veretlen.



FŐZŐ BELA négy évtizede dolgozik a tűzvédelem önkénteseknél nagy közösségében — méghozzá igen dicséretesen. Jelenleg az inárcsi „Március 21” Tsz főraktárosa és tűzrendészeti felelőse. Munkája nyomán sokat javult a tsz tűzrendészeti helyzete, s ma már a legjobb úton haladnak, hogy a nagy gazdaságban valóban kifogástalan tűzrendészeti viszonyokat alakítsanak ki.



GORON SÁNDOR, a méhkeréki általános iskola igazgatója két esztendeje kapcsolódott be a testületi munkába, s azóta mint parancsnok tanítja és neveli az önkénteseket. Elsősorban neki tulajdonítható, hogy az évekig „gyengélkedő” testület újra lábrakapott, s ma már a járás egyik legjobb önkéntes tűzoltóközösségévé izmosodott.



HORVATH KÁLMÁN, a Győri Fémutszövő- és Műbörgyár tűzrendészeti előadója kerekén 39 éve dolgozik a gyárban. Igen nagy érdemeket szerzett abban, hogy a vállalat dolgozóinak közül ma már mind többen megértik a tűzvédelmi előírások végrehajtásának fontosságát. Mint biztonsági megbízott, szakmai munkáját is példamutatóan végzi.



ILLES BELA Levél község önkéntes tűzoltótestületének helyettes parancsnoka. Kerekén 15 éve önkénteskedik, és 1950 óta megszakítás nélkül tagja a községi tanácsnak. Nemcsak a testületben, hanem az egész községben is rendkívül népszerű és közkedvelt. Egyik kezdeményezője volt annak, hogy a helyi önkéntesek értékes társadalmi munkával segítsék a termelőszövetkezetet és a községi művelődési otthon építését.



TÓTH KÁLMÁN Győrszentiván község tanácsának elnöke-helyettese s egyben a községi tűzoltótestület titkára. Fáradhatatlan szervező munkájával jelentősen hozzájárult a testület újjászervezéséhez. Mint a helyi tanács egyik vezetője példamutatóan támogatja az önkénteseket, rendszeresen eljár foglalkozásukra és töle telhetően igyekszik megoldani problémáikat.



Gőcze tűzoltárs gyakran találkozik a körzeti megbízottal. Közös munkát segítik egymás munkáját.

Kezdjük talán az örömhírekkel, hiszen — végre valahára — ilyenek is akadnak a testület életében. Nem is olyan régen még a leggyengébbek közé sorolták az ittenieket, mivel jóformán alig tevékenykedtek. Ma már viszont jó közepes gárdának számítanak a győrszentivániak, és ez — a néhány év előtti tartós hullámvölgyet figyelembe véve — igen szép eredmény.



Ahonnán a vedreket széthurcolták...

Egy nyugdíjas munkásember, név szerint Gőcze József vállalkozott az újjászervezésre. Az egykori neves sportoló és kiváló üzemi önkéntes, az edzőséget cserélte fel a parancsnoki tisztséggel — elmondása szerint azért, mert „lépre csaláltak”, Valójában, persze — mint megtudtuk — egészen más okok vezették elhatározásában. Mindenekelőtt a feladat nehézsége vonzotta. Be akarta bizonyítani, hogy nagyváros közelében is ki lehet alakítani egy valóban munkálkodó önkéntes testületet.

Jelenleg már negyvenen vannak: fele-fele arányban üzemi munkások és tsz-dolgozók. Takaros szertárukat, élénk klubéletüket (amelyet egyébként szigorú házirend szabályoz), sokan megirigyelhetnék. Felkészültségük is sokat javult, bár a járási



Ketten azok közül, akik szerint teljesen veszélytelen az istállóban dohányozni: Savanyú Ferenc (balról) és Remperger György.



Szalmát hordanak a szekerükre, s hogy olykor egészen felőrmagasságra — az cseppet sem nyugtalanítja a tsz do...

Örömök és gondok GYŐRSZENTIVÁNON

versenyen kissé lemaradtak. Második félévi munkatervüknek megfelelően hamarosan „üzembe helyezik a televíziós készüléket”, amelyet a tanács vásárol meg a részükre.

S hogy a lakóházi ellenőrzés ebben a községben igazán nem üres formság, arról meggyőződünk. Közös kirándulások, élénkült kulturális tevékenység teszi egyre színesebbé a közösség életét — olyannyira, hogy ma már szigorúan megfenyítik a renitenskedőket, akik még hálásak is érte, hogy nem tessékelték ki őket a közösségből...

Ilyen biztató fejlődés és ennyi lelkese-dés láttán joggal feltételezhetnénk, hogy az itteni tűzoltóság minden vonatkozásban hatékony tűzvédelmi szerve a községnek. Sajnos, még korántsem ez a helyzet. És igazán nem azért, mintha hiányozna a jó-

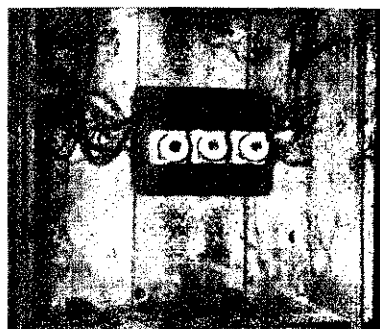

Az a bizonyos múzeumba kívánczó elektromos szerelés

szándék. Sőt éppen ellenkezőleg: elkeseredetten panasztolták, hogy a helyi tsz-ben valósággal hajmeresztőek a szabálytalanságok. Képeink csupán szerény ízelítőt adnak a jómódú tsz éppenséggel nem csekély jövedelmű dolgozóinak vétkes felelőtlenségéről.

Sok más tsz-ben is akad szép számmal tűzveszélyes építkezés, de hogy még a leg-
elemibb felszerelésekről se gondoskodjanak, és emellett az istállókban és a darálóban dohányozzanak — az már igazán több a soknál. Remperger György állatgondozóval például egy hatalmas szénarakas mellett találkoztunk. S amikor megkérdeztük, miért nem néhány méterrel odébb gyújtott rá, ingerülten nekünk támadt, hogy mi közünk hozzá. S hogy nem-

csak ő, hanem a többiek is hasonlóképp vélekednek, arról is meggyőződhetünk hiszen valóságos kiselőadást tartottak róla, hogy az istállóban teljesen vesz-telen a dohányzás...

A fatákolmányban elhelyezett fűrészelektromos szerelése egyenesen a Tűz Múzeumba kívánczok, mivel jó man minden szabálytalanság megta-ható rajta. Ráadásul még a kijárat is eltorlaszolja, s a tűzoltóvedreket széthurcolják — s mindezt az alosz és az önkéntesek szeme láttára...

— Mi alkalomadtán jelezzük is a bálytalanságokat — panasolja Gőcze társ —, de néhány kisebb eredmény eltekintve, nem boldogulunk a tsz v-tóivel. Meg aztán, legyünk őszinték, s az önkéntesek, akik maguk is a szö-kezetben dolgoznak, nem jelentgeth-fel lépten-nyomon az elnököt meg a gádvezetőket... Meggyőzéssel pedig ve-keveset tudunk elérni.

— Kétszer már megbüntettük az e-köt — mondják az alosztályon. — F-térítésre is köteleztük a szövetkezt, mert tönkretettek egy lajtot. Igen, csak hogy — tudomásunk szerint — m-ezt a tagság fizeti, s a pár száz fori-bírságok meg a néhány ezer forintos l-térítés igazán nem okoz komolyabb g-dot egy ilyen nagy termelőszövetke-nek...

Ezek a gondok keserítik meg a győrszentiváni örömeiket, de — a cseppet is vigasztaló helyzetkép ellenére is, — a ha hihető, hogy ennyire kevés remény-tyen a megoldásra. Szerintünk az al-tálynak jóval alaposabban kellene vé-nie a szemléket, hiszen azzal még r-változtatják meg az emberek maga-tását, ha időről időre összeírnak néh-szabálytalanságot, majd a követk-szemlén pedig újabbakat. Meg aztán-nak is meg kellene találni a módját, h-ne a közösség vagyonából fizessék ki-a kárt, amelyet felelőtlen emberek ok-nak. Ebben az esetben talán az önk-tesek meggyőző munkájának is jóval-gyobb foganatja lenne!

Jgen gondos és alapos előkészület után augusztus 5-én került sor az 1962. évi — immár hetedik — országos Tűzoltóverseny megrendezésére. Az érdeklődők több ezres tömege már jóval a kezdés előtt megtöltötte a volt Kossuth Akadémia pályáját vezető lelátókat, s dacolva a melegekkel, a nagy meleggel — feszült érdeklődéssel várta a rendezvény igen látványosnak és izgalmasnak ígérkező műsor-számainak.

★

Pontban 9 órakor harsant el a Pap János belügyminiszter elvtárs érkezését jelző kürtbőgő, aki dr. Micskó Rudolf tábornagy, országos parancsnok kíséretében üdvözölte és megköszönte a feszes rendben felrakozott állami és önkéntes tűzoltóegységeket.

★

A Himnusz akkordjai, majd Micskó vörgy. elvtárs rövid megnyitó szavai után Pap János, belügyminiszter elvtárs mondott ünnepi beszédet.

— Tűzvédelmünk fejlődésének egyik jelentős állomása a mai nap — mondotta többek között — hiszen a legkiválóbb önkéntes tűzoltórajok a verseny során nem csupán a szélességükkel, hanem a felkészültségükkel, hanem a tanúbizonyságot, hanem arról a nagyarányú fejlődésről is, amely a felszabadulás, de különösen 1958. szeptember 12-e, az önkéntes tűzoltók helyzetéről szóló pártfelfogás megjelenése óta a szervezeti életükben és tevékenységükben bekövetkezett...

Az önkéntes tűzoltói munka jelentőségéről szólva hangsúlyozta:

— Az elmúlt négy esztendő eredményeit tekintve, tűlzás nélkül megállapíthatjuk, hogy az önkéntes tűzoltóság az ország tűzvédelmének jelentős tényezőjévé vált. Részvételük segítségük nélkül szinte el sem képzelhető az üzemek, de különösen a mezőgazdaság területén a tervszerű és az eredményes tűz elleni védekezés... Az önkéntes tűzoltók okozott részvétele az ország tűzvédelmi helyzetének megszilárdításáért folytatott nagy munkában — a mi társadalmunk tagjainak gondolkodásánódjában végbemenő folyamatos átalakulás eredménye. A párt és a kormány ezt ismerve fel annak idején és ezért adta meg ma is minden támogatást az önkéntes tűzoltói munka minél szélesebb kibontakozásához...

Beszéde befejező szakaszában a további feladatokról s főleg a tűzoltó munka társadalmi fontosságáról beszélt. — Az ország tűzvédelmi helyzetének megszilárdítása fókuszozott feladatot állít a tűzoltó-

ság elé... További eredményekre viszont csak abban az esetben számíthatunk, ha a feladatok teljes munkát a legszélesebb társadalmi alapokon fejlesztjük tovább... Mind több és több dolgozóval kell megértetni, hogy az önkéntes tűzoltóság munkájának segítése nem csupán az állami és társadalmi szervek kötelessége, hanem minden egyes dolgozóé is...

★

Ami a küzdelmeket illeti, az idei országos tűzoltóversenyt joggal nevezhetjük a meglepetések versenyének, hiszen a két évvel ezelőtti győztesek közül egynek sem sikerült megvédenie elsőjét, sőt számos sokszoros bajnokcsapat már a megyei döntőn „elvérzett”.

Igy aztán a Tolna megyeteki ragyogó szereplése is kétségkívül igen kellemes meglepetés, minthogy négy első, két második és egy harmadik helyezéssel ismét maguk mögé utasították a többi megyék és a budapestiek versenyzőit. 1960-ban a dunaszentgyörgyiek, a dunaföldváriak, a faddiak és a tolnaiak tették ki magukért, most viszont Madocsa, Mucsfa, Őcsény és Tevel önkéntesei arattak imponáló győzelmet.

★

Akárcsak 1960-ban, az idén is született néhány egészen kiváló időeredmény, jóllehet a legtöbb kategóriában nem sikerült a „rekord-javítás”. A madocsa-i férfiraj 32 mp-es és az Őcsényi ifjúságiak 31 mp-es hibapont nélküli kocsipecskendő-szerelése, a kiskundorozsmai fiúk 42 pontos győzelme és a percesiek 72 mp-es hibapont nélküli gépjárműpecskendő szerelése azonban különösen kiváló teljesítménynek tekinthető.

★

Cseppet sem meglepő, hogy harmincöt rajnak hibapontos volt a szerelése. Bár a nagy tét miatti idegesség feltétlenül közrejátszott ebben, mégis korántsem írhatunk mindent a versenyláz számlájára. Jónéhány csapat ugyanis kizárólag a gyorsaságot hajszolja, pedig a szétesett szívó- és nyomótömlők látványa éppenséggel nem valami szivderítő az ország legjobbainak találkozásánál.

★

A legeredményesebben szereplő község címét váratlanul a sárváriak érdemelték ki, hiszen négy rajuk is kiverekedte a döntőbe jutást, s közülük egy győzelmet is szerzett. De az ugyancsak kevésbé ismert Békés megyei kevermesiekre is fel kell figyelni. Női es-

ORSZÁGOS TŰZOLTÓVERSENY

1962



patuk 1960-ban a harmadik helyen végzett, idén viszont mindössze egyetlen másodperccel szorult a második helyre. A község férfitraja pedig meggyőző elsőséget szerzett a mozdonyfeckendő szerelésben.

★

Pompás színfoltot jelentett a budapesti osztály által bemutatott létra- és zászlós tömeggyakorlat és a tisztí iskolások padlétra gyakorlata. A zenei aláfestéssel kísért mozgások egyöntetűsége, a nagy ügyességet igénylő gyakorlat-elemek sikeres végrehajtása méltán ragadtatta nyíltszíni elismerésre a közönséget. Nagy taps jutalmazta az akrobatikus-, illetve szertorna bemutató részvevőinek szereplését is.

★

A különböző mentési és önmentési gyakorlatok nyújtották az első ízelítőt az igazl. veszélyekkel teli tűzoltóéletből. A drezdai mentés és a mentőtűmítő gyakorlat, akárcsak az ugróponyva- és az ügyességi létra-bemutató szinte lázba hozta a nézőket. Felkészültséget és bátorságot tükröztek ezek a gyakorlatok a végeredményben azt bizonyították, hogy tűzoltóink a legnehezebb helyzetekben is megállják a helyüket.

★

A legizgatottabb részvevő alighanem Juhász elvtárs volt, a Dunai Vasmű üzemi parancsnoka. Árgus szemekkel figyelte az „ellenfelek” minden mozdulatát, s még a szerelés előtti másodpercekben sem fukarkodott a jótanácsokkal. Jóformán a pálya minden részén feltűnt, és nagy buzgalommal latolgatta az esélyeket. Érdekes, hogy a végén mégis alig akarta elhinni, hogy csapata kivívta a győzelmet...

★

A leginkább elkeseredettek pedig a zálaszentgróti lányok voltak, s tegyük hozzá, nem is indokolatlanul, mivelhogy nagyon balszerencsés körülmények között szorultak a harmadik helyre. A kocsi feckendő vadonatúj szivótműlő ugyanis sehogyan sem akartak összekapcsolódni, s igazán nem a lányok hibásak ebben. Így történt azután, hogy „csavarpáros” vetélytársaik jócskán megelőzték őket. Persze harmadiknak lenni azért egyáltalán nem szegény egy ilyen nagy vetélkedésen...

★

Baricza Szidónia a martfői Tisza Cípőgyár ifjú rajparancs-

noka egyike volt a legboldogabbaknak, jöllehet „csak” negyedik lettek. Igen ám, de az ipari tanulókból álló rajtagjai mindössze néhány hónappal ezelőtt tanulták meg a szerelést... Egyébként a megyei versenyen és az ország-részin egyaránt nagyhírű vetélytársakat ütöttek el a továbbjutástól!

★

Meglepően sok újonc szerepelt az ország legjobbjainak vetélkedésén. Az említettek mellett Nagykamarás, Mátraballa, Pátka, Diósjenő, Kőrös-hegy, s még számos — eddig esélytelennek hitt — község csapata tett tanúbizonytságot kiváló felkészültségéről. S ez így is van rendjén, hiszen a régi hírnévből egyre kevésbé lehet „megélni”. A most élvonalba került csapatok példája is arról bizonykodik, hogy számos eddig ismeretlen testület van feljövőben, s reméljük, hogy egyszerű fegyvertényeik a hétköznapiak során hasonló lelkes tevékenységgel párosulnak majd. Merthát lényegében erre adott ösztönzést és útmutatást ez a találkozó, amely bizonyára sokáig emlékezetes marad minden részvevője számára!

★

Lelkes biztatás közepette zajlott le a rohampálya-gyakorlat és a 4x400 m-es tűzoltó-váltófutás is. A rohampályások közül Bagosi Miklós tizedes, a XIX. alosztály beosztottja érte el a legjobb eredményt, míg a váltófutásban a budapesti osztály szerezte meg az első-séget a tisztí iskola és a Borsod megyei válogatott előtt.

★

A meglehetősen gazdag és változatos programnak kétségkívül a tűzoltási bemutató volt a fénypontja. A közönség valóságos felmorajlott, amikor az első füstfelhő megjelent az épület tetőzetén, s az izgalom csak fokozódott, amikor a láng-baborult transzformátor és üzemanagtároló hőhulláma pillanatokon belül jó néhány fokkal növelte az amúgyis jól „befűtött” nézőtér hőfokát. S azután megindult a jól működő gépezet: szirénázva száguldo feckendők és speciális szerek egységei foglalták el harci állásukat, s öt perc sem telt el bele, az alkalmazott hab-, porlasztott- és hűtősugarak bevetésével már nyoma sem maradt az imént még félelmetes tűznek.

A végig nagy érdeklődéssel kísért rendezvény az állami és önkéntes tűzoltóegységek s a tűzoltószerek díszfelvonulásával ért véget.



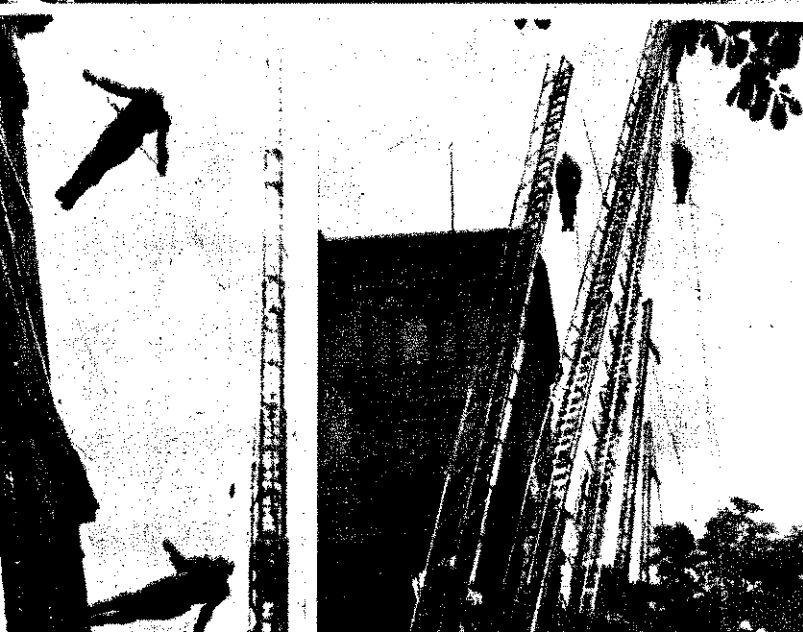
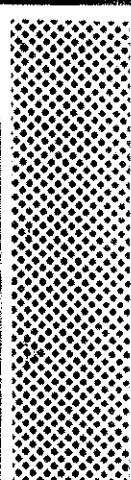
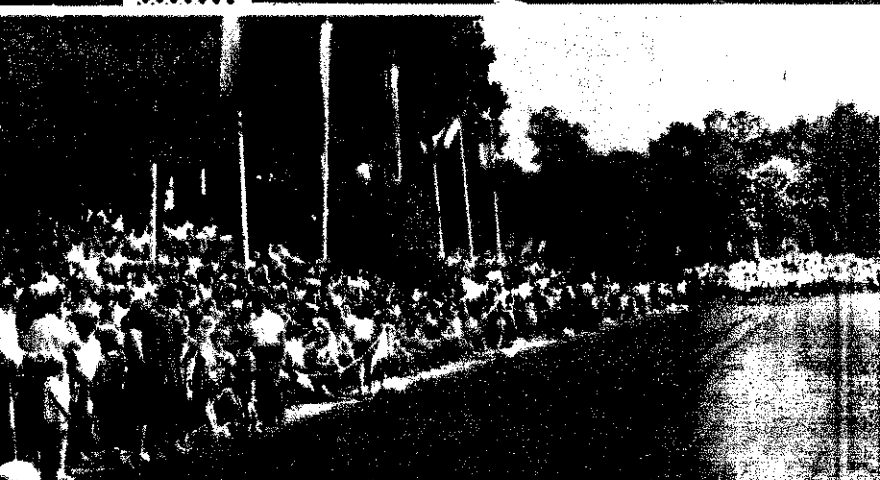
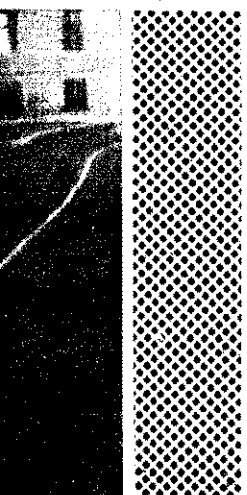
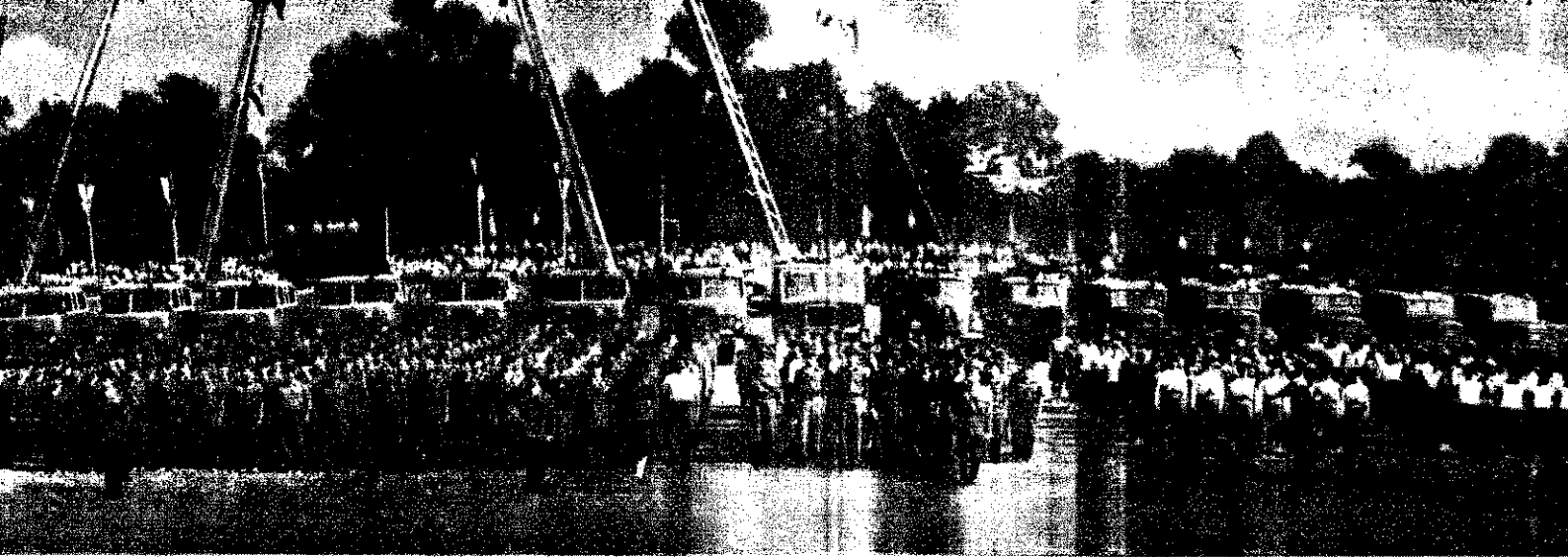

Az országos verseny szerelési eredményei:

	Szerelési idő (mp)	Összpont- szám
KOCSIFECSKENDŐ — KÜZSÉGI FÉRFI:		
1. Madocsa (Tolna m.)	32	33
2. Ostoros (Heves m.)	38	45
3. Sárvári AG (Vas m.)	44	46
KOCSIFECSKENDŐ — KÜZSÉGI NŐI:		
1. Mucsfa (Tolna m.)	43	44
2. Kevermes (Békés m.)	44	45
3. Zalaszentgrót II. (Zala m.)	65	33
KOCSIFECSKENDŐ — KÜZSÉGI IFJÚSÁGI FIÚ:		
1. Ócsény (Tolna m.)	31	33
2. Sárvári AG (Vas m.)	38	49
3. Nagykamarás (Békés m.)	38	56
KOCSIFECSKENDŐ — KÜZSÉGI IFJÚSÁGI LEÁNY:		
1. Tevel (Tolna m.)	49	50
2. Mátraballa (Heves m.)	59	68
MOZDONYFECSKENDŐ — KÜZSÉGI FÉRFI:		
1. Kevermes (Békés m.)	38	42
2. Dunaharaszti (Pest m.)	44	46
3. Pátka (Fejér m.)	47	49
400-AS KISMOTORFECSKENDŐ — KÜZSÉGI FÉRFI:		
1. Kemeneshőgyész (Veszprém m.)	62	63
2. Diósjenő (Nógrád m.)	63	70
3. Kőröshegy (Somogy m.)	64	92
400-AS KISMOTORFECSKENDŐ — KÜZSÉGI NŐI:		
1. Rábacsanak (Győr m.)	65	69
2. Tolna (Tolna m.)	67	76
3. Beszterec (Szabolcs m.)	91	118
400-AS KISMOTORFECSKENDŐ — KÜZSÉGI IFJÚSÁGI FIÚ:		
1. Kiskundorozsma (Csongrád m.)	38	42
2. Győrszentmárton (Győr m.)	42	49
3. Abasár (Heves m.)	54	55
400-AS KISMOTORFECSKENDŐ — KÜZSÉGI IFJÚSÁGI LEÁNY:		
1. Mezőhékl AG (Szolnok m.)	44	53
2. Halászi (Győr m.)	53	54
3. Tolna MTH isk. (Tolna m.)	52	58
400-AS KISMOTORFECSKENDŐ — ÜZEMI FÉRFI:		
1. Sárvári Cukorgyár (Vas m.)	56	57
2. Jászberényi AKÖV (Szolnok m.)	52	64
3. Újpesti Cérnagyár (Budapest)	55	69
4. Szegedi Kötélverő (Csongrád m.)	48	78
400-AS KISMOTORFECSKENDŐ — ÜZEMI NŐI:		
1. Kaposvári Textilgyár (Somogy m.)	56	72
2. Pamutszövőipari V. (Budapest)	60	73
3. Tatal Szőnyeggyár (Komárom m.)	65	77
4. Martfői Tisza Cipőgyár (Szolnok m.)	68	83
400-AS KISMOTORFECSKENDŐ — ÜZEMI IFJÚSÁGI FIÚ:		
1. Láng Gépgyár (Budapest)	38	45
2. Székesfehérvári AKÖV (Fejér m.)	44	53
3. Martfői Tisza Cipőgyár (Szolnok m.)	51	57
4. Pomázi Posztógyár (Pest m.)	45	59
800-AS KISMOTORFECSKENDŐ — KÜZSÉGI FÉRFI:		
1. Pálhalmi AG (Fejér m.)	53	62
2. Vasas II. (Baranya m.)	60	66
3. Hajdúböszörmény (Hajdú m.)	70	77
800-AS KISMOTORFECSKENDŐ — ÜZEMI FÉRFI:		
1. Dunai Vasmű (Fejér m.)	50	58
2. Tolnanémedi Kendergyár (Tolna m.)	56	62
3. Magyar Selyemipari V. (Budapest)	60	65
4. Salgótarjáni Acélgépgyár (Nógrád m.)	64	74
800-AS KISMOTORFECSKENDŐ — ÜZEMI NŐI:		
1. Szegedi Kendergyár (Csongrád m.)	59	60
2. Nagyhalászi Kendergyár (Szabolcs m.)	70	71
3. Lágymányosi Dohánygyár (Budapest)	69	74
4. Közszegi Ágyterítőgyár (Vas m.)	85	99
GÉPJÁRMŰFECSKENDŐ — KÜZSÉGI FÉRFI:		
1. Peregés (Borsod m.)	72	73
2. Sárvár (Vas m.)	86	93
3. Szőreg (Csongrád m.)	97	117

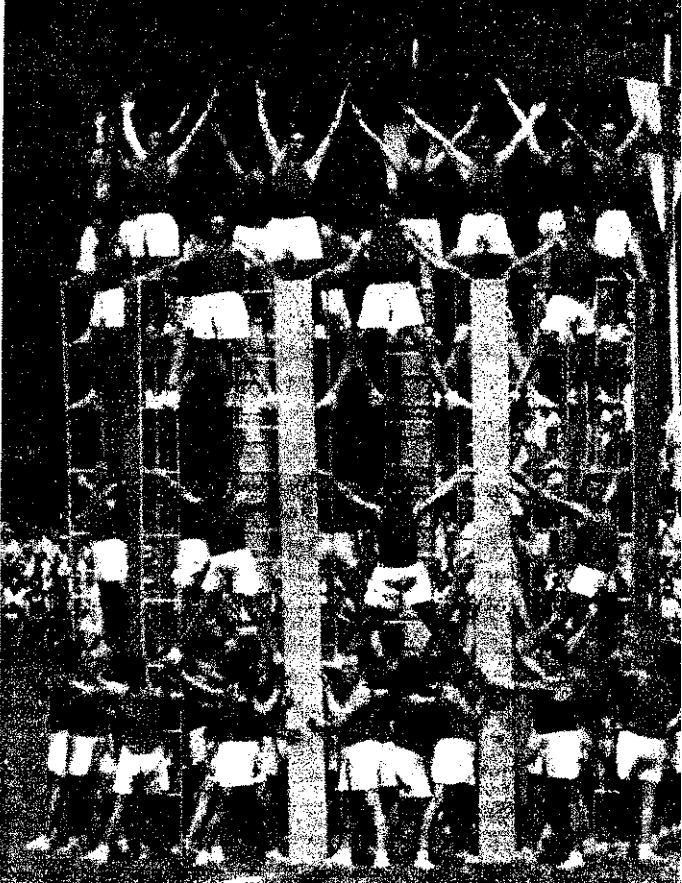
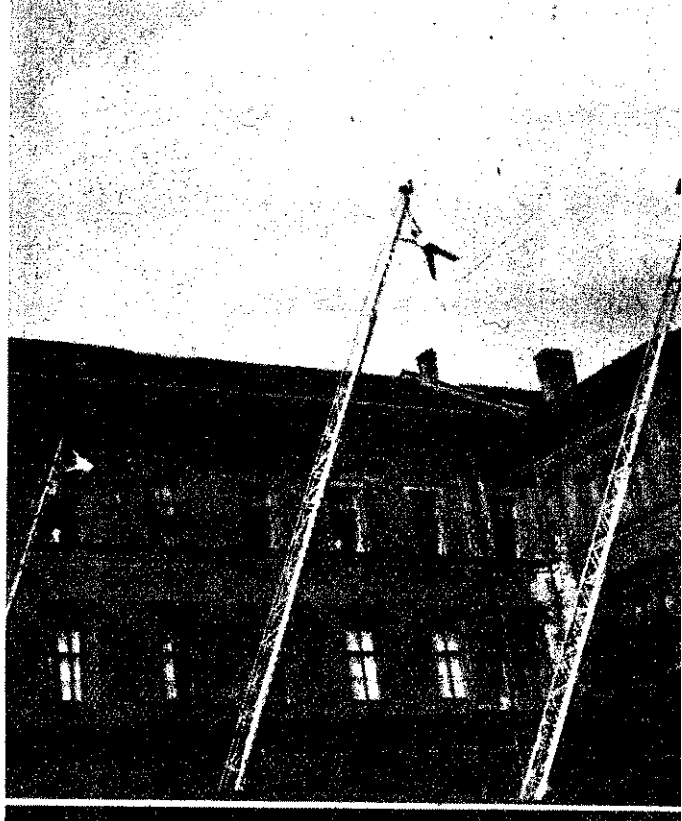

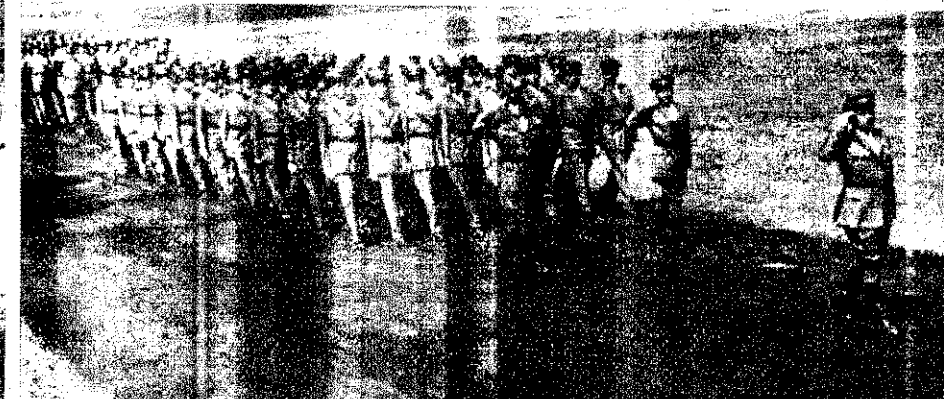
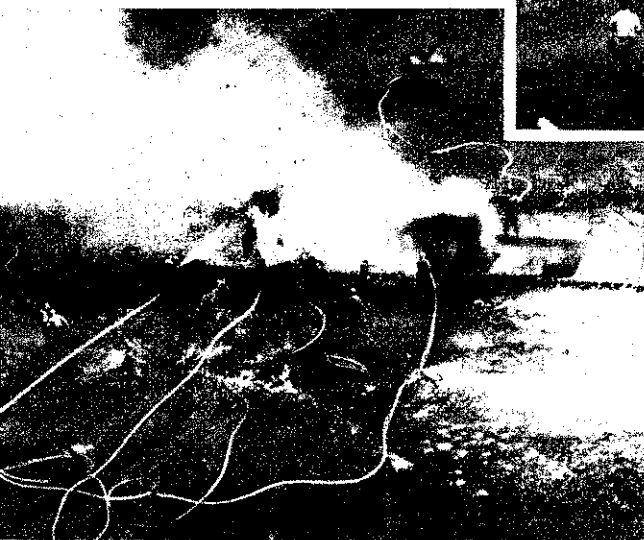
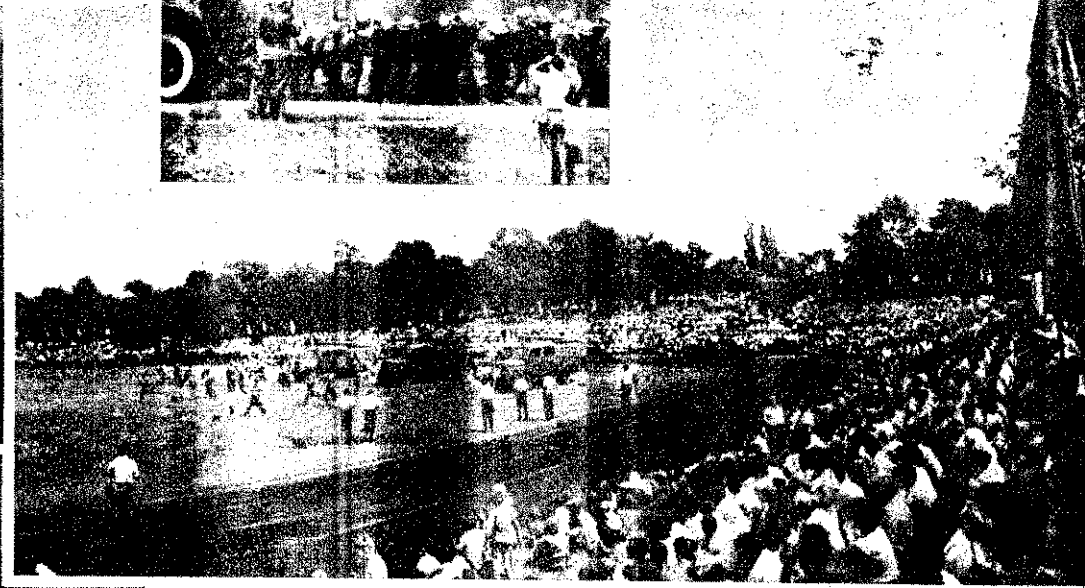
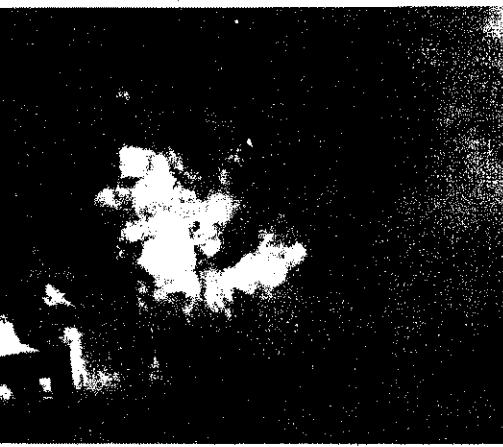
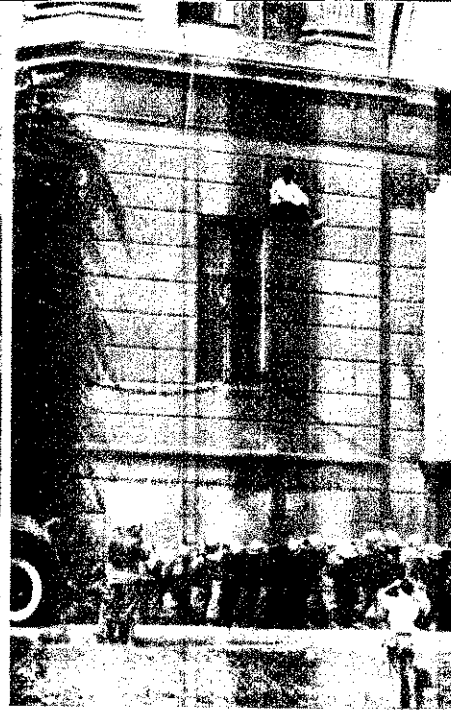
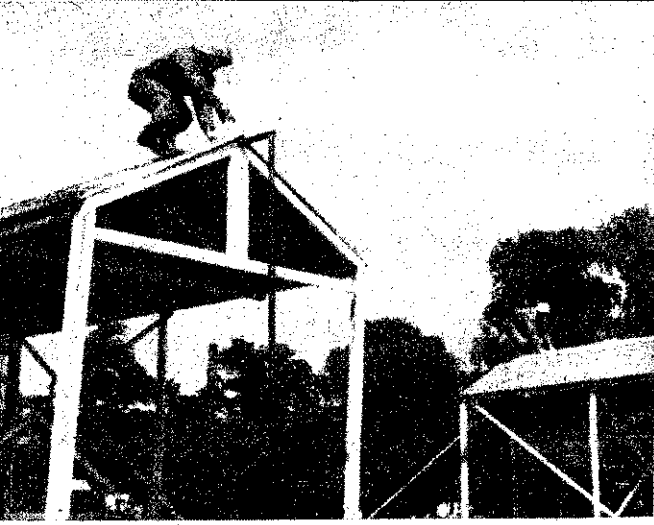

Van megoldás!

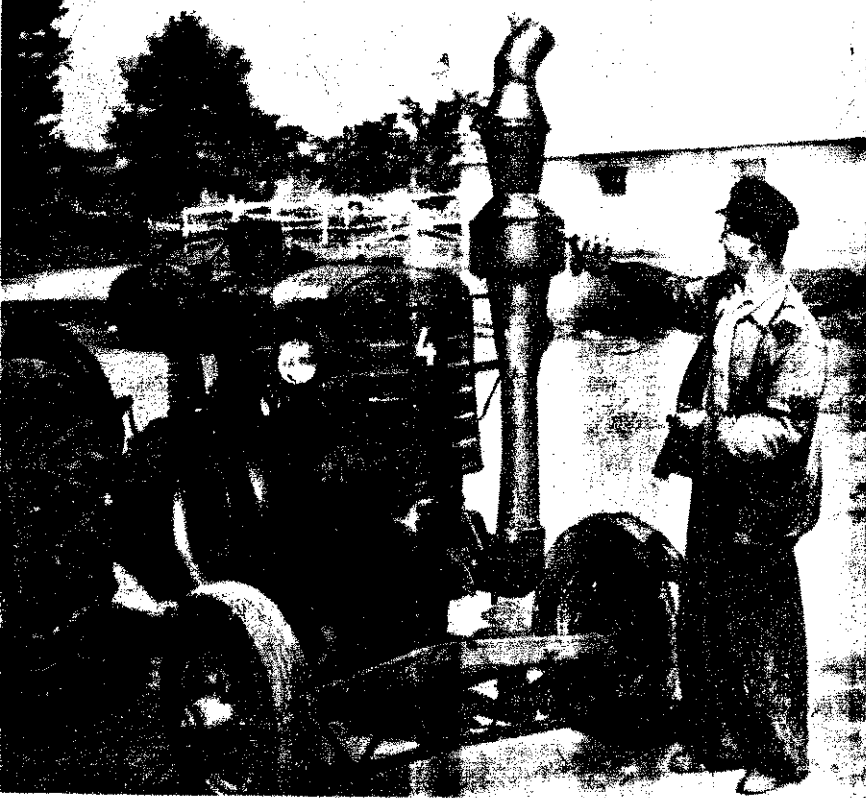

„A tüzet traktorból kipattant szikra okozta”

— Meglehetősen gyakran olvashatuk ezt a megállapítást a korábbi évek tűzvizsgálati jegyzőkönyveiben. Az utóbbi egy-két évben azonban — a vonatkozó utasítások s az érdekeltek gondosabb körültekintőbb munkája nyomán — jóval kevesebb az ilyen tűzkezelési ok. Ennek ellenére mégis számolnunk kell az izzófejesek gyújtogató tevékenységével, mivel az országban jelenleg közel 15 ezer „G” és „GS-35”-ös üzemel, mégpedig a többségük — az alkalmazott átcsoportosítások nyomán — tsz-tulajdonban. A tsz-ek viszont — érthetően — ma még korántsem rendelkeznek olyan szakértelemmel és gyakorlattal (de technikai felkészültséggel sem!), mint a géppalómások. Eppen ezért várható, hogy — ha nem vigyázunk — több izzófejes tüzrendészetileg felkészületlenül, pl. szikrafogó nélkül kerül majd „bevetésre”.

Az erőgépek tüzrendészeti jellegű karbantartása a tsz-javítóműhelyekben is eredményesen megoldható



sék a tsz-eket arra, hogy — mindezekelőtt a betakarítási munkálatokban részvevő — izzófejes erőgépeket ellássák szabványos szikrafogóval.

Néhány helyen — például Zsámbokon is — tapasztaltuk, hogy a tsz illetékesei mellőzték az izzófejesek előírásos tüzrendészeti felkészítését, arra hivatkozva, hogy azok úgysem vesznek részt a betakarítási munkálatokban. Az ilyen és ehhez hasonló érvek korántsem meggyőzőek. A valóságban ugyanis csaknem mindenütt eltérnek a tervektől, s például a szántásra beállított traktort hirtelenjében csépléshez vezénylik. Ilyen példát nem egyet, de százat is felhozhatnánk. Eppen ezért úgy véljük, hogy neki sem valódihat bennünket túlzással, ha megköveteljük a tsz-enként mindössze 2-3 izzófejes erőgép szikrafogóval való ellátását, függetlenül attól, hogy azokat a terv szerint milyen munkaterületre irányozták elő. Ezzel — többek között — elkerülünk azt a veszélyt is, amelyet például az üzemanyagszállítást végző, szikrafogó nélküli izzófejes erőgépek jelentenek.

Meg kell mondanunk, hogy a szabványos szikrafogók kialakításával és biztosításával kapcsolatos anyagi, illetve technikai feltételek csaknem korlátlanok. A tsz-ek többsége még nem rendelkezik ugyan a szükséges előfeltételekkel, azonban ott vannak a géppalómások, amelyek hivatottak s bármikor készek is a tsz-erőgépek tüzrendészeti felkészítésére.

Általános gyakorlat

például a géppalómás és a körzetéhez tartozó tsz-ek „Javítási és karbantartási szerződés”-en alapuló kapcsolata. Igaz, ezek a munkálatok nem terjednek ki kötelezettségszerűen, például a szikrafogók javítására, karbantartására vagy éppen felújítására, mégis lehetőséget biztosítanak ilyen vonatkozásban is. Jó példa erre a Bugyi Géppalómás gyakorlat, ahonnan például a javításra beküldött erőgép csak akkor kerülhet vissza a „gazdájához”, ha azt tüzrendészetileg is teljesen „rendbehozták”.

Jónéhány tsz (például a tápiószelci „Béke”, az inárcsi „Március 21” stb.) ma már önálló gépjavító műhely elrendelkezik. Ezeknél még egyszerűbbnek ígérkezik a megoldás, bár előfordulhat, hogy a szükséges anyag vagy éppen a műszaki leírás hiányában nem boldogulnak a szikrafogókkal. Am ez sem jelenthet különösebb problémát, mivel a géppalómások bármikor rendelkezésre állanak, sőt, kisegítik azokat a tsz-eket is, amelyekkel még nincsen szerződésen alapuló kapcsolatuk.

Sokéves tapasztalatok bizonyítják, hogy a szikrafogók kivitelezésével

és biztosításával kapcsolatos más megoldása önmagában nem elegendő.

Legalább annyira f

az erőgépkezelők tüzrendészeti világozása, illetve kioktatás, tüzrendészeti szempontból megteremtés és felelősségterjesztésük kialakítása. A lehető leghatékonyabban, s ha nem lehet külön-külön, de megfelelő portosításban vagy éppen a másokon szervezett időszakos oktatás keretében — mint például a Gödöllői Géppalómások — ez a kérdés is megnyugtatóan megoldható.

Persze, helytelen lenne, ha az erőgépek közül kifejezetten az izzófejesekre fordítanánk a gépi általános fejlődés követését, ugyanis mind több tsz rendelkezik különböző univerzálgépekkel, ezek tüzrendészetileg nem veszélyesekek, mint az izzófejesek között vigyázásuk többé-kevésbé mégis

elengedhetetlen kötelességünk

Előfordulhat például, hogy a beépített szikrafogó nem felel meg az általunk támasztott követelményeknek; de számolhatunk továbbá, hogy a szikrafogó idővel melesik, elhasználódik, s épp ezért pótlásra szorul. Megesik az is, hogy egyik-másik erőgépkezelő kizárja a szikrafogót, s azt később a tűzveszélyes munkálatok elvégzéséhez visszahozza, nem is gondolva arra, hogy közben elhaladhat az idő, és megnövekedhet a kár, így van, így van, így van a következő eset: A tsz-vezető tüzrendészeti elvárásokkal leállította a „városi” tsz egyik — szénát szállító Belorussz-traktorát, s a legmeglepőbbre, a kipufogóból szikra keltett tűz miatt károsított a szikrafogó.

Nem hagyhatjuk figyelmen kívül

a különböző eszközhordozók. Bár ezek — a rendelkezésükre — elsősorban vontatási és szállítási célokra szolgálnak, mégis el kell határozni, hogy más — tüzrendészeti szempontból kritikusabb — munkálatok elvégzésénél, kazalozásnál, tetett elevátor meghajtásánál, például a ceglédi „Vörös” tsz. 2. sz. telepén) alkalmazzák. Hogy azután ezek a gépek kezezik-e — az ilyen vagy éppenséggel hasonló munka végzéséhez is — biztonságos nyújtó szikrafogóval, az egyáltalán nem nyilvánvaló. Eppen ezért ne sajnáljuk a fáradságot, és nézzük meg a leírásból az eszközhordozók, ha netán úgy kívánná az adózat, tüzrendészetileg haladéktalanul szabályozzuk az üzemeltetésüket.

Ezt az eszközhordozóit asztalozáshoz fogták be. A képen látható készülőből — feltehetően a pajzsi gyerekek — már kb. egy évvel ezelőtől kizárótlóan állományban...





A házilag készített riasztóberendezés, s a példásan rendezett hordós üzemanyagtároló egyik részlete

AZ APOLDAI KÍSÉRLET

A TŰZVESZÉLYES FOLYADÉKOK TŰZEINEK OLTÁSA világszerte komoly és közismert problémát jelent. Az oltás nehézségeit jelenleg a tároló tartályok befogadóképességének növelésére való törekvés fokozza. S miután e törekvés általánosságban jellemző, a vele együttjáró megnövekedett feladatok sikeres megoldására való felkészülés a tűzoltóságok egyik legfontosabb munkája az egész világon. A Német Demokratikus Köztársaság tűzoltósága is ennek jegyében készített elő és hajtott végre sikeres tűzoltási kísérletet az érintett tűzoltóberendezések gyárával közösen. A kísérletre 1962. június 17-én került sor Apoldában, s azon a Nehézipari Minisztérium és a magyar tűzoltóság is képviseltette magát.

A kísérleti tartállynál a mobil felszerelések beakasztását gyakorolják



A begyújtás pillanata



A tartálytűz oltását itt beépített berendezéssel végzik...

...ezen a képen viszont mobil felszereléssel oltják a tüzet az NDK tűzoltóegységei



Megdicsérjük

... Gépállomás illetékeseit, mivel üzemben valóban példás és követésre méltó munkaszabványokat alakítottak ki.

...helyekben és raktárakban kifogástalan rend és a tisztaság — kirívóbb tűzrendészeti szabálytalanságot keresve sem talál az ember. A tűzvédelmi felszerelések (kézi tűzoltókészülék, vízvel, illetve homokkal teli edények, vedrek, csákonyok stb.) az előírt minőségben és mennyiségben mindenütt ott vannak. Valamennyi helyen ott a gondosan bekeretezett s a falra szerelt „Tűzrendészeti Házirend”, és közhírré vált mellette a táblácska — a mindenütt közzétett tűzvédelmi szabályzat névével. Igen figyelemre méltó, hogy a házirendek nem sablonosak: külön-külön mindenegykét — igen helyesen! — az adott helyiségre vonatkozó tűzrendészeti határozatok alapján állították össze.

... kifogástalan a szabadban elhelyezett tűzvédelmi felszerelések és a vízszerezési helyek elhelyezése, s példás rend uralkodik a hordós üzemanyagtárolóban is. Üntevékenyséjükre jellemző, hogy pl. az egyik víztárolót storz-kapcsolattal látják el, vagy pl. az, hogy a gépállomás központjában elektromos riasztóberendezést létesítettek.

... de csak töredéke annak, amit a gépállomás látottak és a tapasztalatok alapján elmondhatunk. S ha mindehhez még azt is hozzáfűzzük, hogy igen nagy gondot fordítottak a saját és a körzetükhöz tartozó tisztelettel a tűzrendészeti felkészítésére — még inkább elmondhatjuk, hogy a Budapesti Gépállomás vezetői és dolgozói — köztük Kálmán András tűzrendészeti előadó — példásan dícséretre és elismerésre méltóan dolgoznak s fáradoznak a lehető legkedvezőbb tűzrendészeti viszonyok kialakításán.

—23—



Kálmán András, a gépállomás tűzrendészeti előadója



Bár mindenütt így csinálnák!...

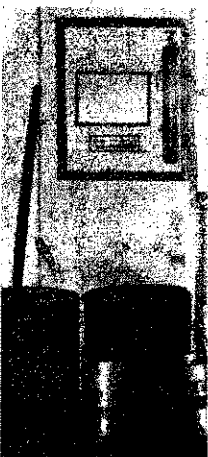

Az említett víztároló a storz-kapcsolóval



A JÓL ELŐKÉSZÍTETT KÍSÉRLETET taktikai és szervezési vonatkozásban egyaránt nagy körültekintés és pontosság jellemezte. A mintegy 500 m² tűzfelületű és 4,5 magas tartályon három gyújtást hajtottak végre. Két alkalommal beépített — először habpermetelő, másodsorú léghaboltó (ömlesztett haboltó) — berendezéssel végezték az oltást. A harmadik gyújtás után mobil felszerelésekkel működtek. A különféle oltási módokkal egyidőben számos — a tűzrendészettel és a tűzoltással összefüggő — mérés történt a kísérletek alatt, amelyek hasznos útmutatást nyújtanak majd a jövőre nézve.

A KÍSÉRLET a kitűzött céloknak teljes mértékben megfelelt és sok hasznos következtetés levonására ad lehetőséget. Számunkra különösen nagy jelentőségű, hogy az itteni eredményeket módunkban áll összehasonlítani a hazánkban (Szabolcson) végrehajtott nagyméretű kísérlet eredményeivel. Az apoldai kísérlet részletes ismertetésére és értékelésére egyébként a „Magyar Tűzoltó”-ban még visszatérünk.

—d—

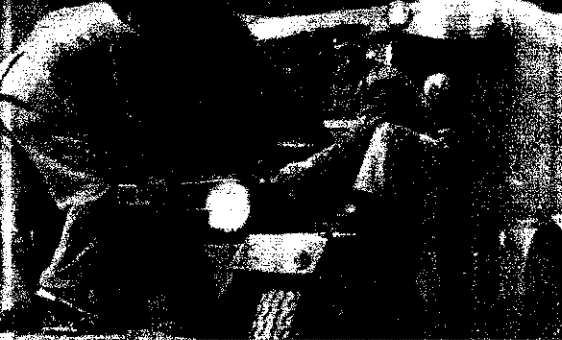

**A pásztói önkéntesek
— igen helyesen! —
rendszeresen ellenőr-
sítik nagy becsben
tartott tűzoltógépjár-
műüket**



Pásztói helyzetkép

**A TŰZOLTÓSZERTÁR IRODA-
HELYISÉGÉNEK FALÁN** számos felvétel és oklevél figyelmezteti a látogatót arra, hogy nagy múlttal rendelkező testület a pásztói. Többek között itt függ egy 1911-ben és egy 1924-ben készült felvétel, s mindegyiken ott látható Kovács József önkéntes tű. alhdgy., parancsnokhelyettes. Kovács elvtárs 1910 óta tagja az önkéntes tűzoltótestületnek — s ma ő a legidősebb önkéntes tűzoltó a járásban. De rajta

kívül sokan vannak még, akik több évtizede vállalták és odaadással végzik a tűzrendészeti feladatokat. Maga a tűzoltóparancsnok: Alapi Lőrinc hdgy. 1925-ben, Volek Ferenc 1927-ben, Vorbulya Mihály pedig 1930-ban kezdte a szolgálatot. Ők és még jó néhány idősebb képezik a testület törzsét.

**HETVENKILENC ÉVVEL EZ-
ELŐTT** alakult a pásztói önkéntes tűzoltótestület, s ma 63 tagja van. A tűzoltók között a társadalom

minden rétege képviselteti magát. Találunk közöttük gépkezelőt, kerécszt, fodrászt, bérelszámolót, tsztagot, bányászt, traktorost, kömüvest, sőt még ipari tanulókat meg iskolásokat is. Mindegyikük tudja mi az önként vállalt kötelezettsége ha itt a riadó, vagy bármilyen más szolgálati feladatról van szó.

MÉG ÖSSZEEL CSEPLÉS UTÁN TÖRTÉNT, hogy Mátraszöllős segítséget kért, mert egy kistűj játék közben felgyújtott egy takarmá-

nyos kazlat. A pásztóiak a lehelegrövidebb idő alatt megérkeztek gépkocsijukkal, és eloltották a tüzet. Más alkalommal pedig Alsóoldon egy háznál gyulladt ki három kazal. A tüzet 25 perc alatt eloltották. Az idén tavasszal pedig Pásztón volt egy öngyújtogatás, amikor a feleség, hogy a férj bosszút álljon, felgyújtotta a házat. Nagy tűz volt ez, hiszen 5 lakos házat veszélyeztetett, de a pásztói tűzoltók gyorsan eloltották.

**— A VERSENYEKEN SEM KE-
LETT SZÉGYENKEZNÜNK** mondja Alapi elvtárs, miközben felfon függő oklevelekre mutat.

Valóban, a jó felkészülést igazolja, hogy az elmúlt 3 év alatt oklevelet szereztek a tűzoltóversenyeken. A június elején Szirák rendezett versenyen 3 csapat vettek részt: az ifjúsági leányfiú-csapat első díjat nyert, a férfi csapat pedig második helyezést ért el.

**A TŰZOLTÓTESTÜLET IDEJEI
ÉS ENERGIAJÁT** jelenleg a nyári mezőgazdasági tűzrendészeti feladatok előkészítése köti le. Megkezdtek a tűzőrök oktatását és a tűzfigyelő szolgálat ellenőrzését. A területfelelős pedig szorgalmas járja a rájuk bízott területet. A járás lakossága becsüli az önkéntes tűzoltókat, és bízik munkájuk eredményességében.

G. T.



A járás legidősebb és legmunkálósabb önkéntes tűzoltója

Egy férfi ezt csinálja: Veteránok tanítják a fiatalokat a tűzoltófelszerelések helyes és szakszerű szerelésére



A Magyar Népköztársaság Fegyveres Erőinek KISZ-szervezetei az MSZMP VIII. kongresszusának tiszteletére irodalmi, képzőművészeti, foto- és barkács-pályázatot hirdetnek.

A pályázaton részt vehet mindenki (nemcsak a fegyveres erők tagjai), egyéni és öntevékeny irodalmi, képzőművészeti, foto- vagy barkács-szakkörök keretén belül is.

A pályázaton nem vehetnek részt, akik az adott művészeti ágakkal hivatásszerűen foglalkoznak.

A pályázat célja, hogy ez úton is elősegítsük az érdeklődőkben meglévő irodalmi és képzőművészeti képességek fejlesztését, olyan színvonalas művek alkotását, amelyek valóságosan érzékeltetik a fegyveres erők tagjainak életét és gondolkodásmódját.

A pályaművek fejezzék ki dolgozó népünk, s ezen belül a magyar ifjúság szocialista építő munkáját, hazánk védelmi erejének növelése érdekében tett erőfeszítéseit. A művészet sokoldalú, gazdag és változatos eszközeivel ábrázolják a fegyveres erők tagjainak életét, elvtársias kapcsolatát és dolgozó népünkkel való összeforrottságát. A pályaművek a proletár internacionalizmus szellemében ábrázolják a szocialista országok fegyveres erőinek együttműködését, széttephetetlen testvéri barátságát. A pályaművek mutassák meg, hogy a Kommunista Ifjúsági Szövetség hogyan folytatja a fegyveres erők tagjainak szocialista szellemű nevelését, ho-

PÁLYÁZATI felhívás

gyan mozgósítja a fiatalokat a haza megvédésével kapcsolatos kiképzési feladatok sikeres teljesítésére. A pályaművek mutassák meg a KISZ-tagok példamutatását és helytállását a szocialista versenyben, a kiképzési feladatok végrehajtásában és a szolgálat ellátásában.

A pályaművek beküldésének határideje: 1962. szeptember 10.

A legjobb képzőművészeti foto- és barkács pályaművekből a Magyar Népköztársaság Fegyveres Erőinek Napja alkalmából kiállítást rendezünk.

A pályaműveket az alábbi címekre kell beküldeni:

Belügyminisztérium KISZ-bizottsága, Budapest, Budapesti Rendőrfőkapitány-ság KISZ-bizottsága, Budapest.

Eredményhirdetés: 1962. szeptember 29-én. Az eredményeket a Fegyveres Erők folyóirataiban közöljük.

A pályaművek díjazása

I. IRODALMI MŰVEK DÍJAZÁSA:

I. díj	2000 Ft
II. díj	1500 Ft
III. díj	1000 Ft
IV. díj	500 Ft

2. Kisregények, elbeszélések:

I. díj	2500 Ft
II. díj	2000 Ft
III. díj	1500 Ft
IV. díj	1000 Ft

II. KÉPZŐMŰVÉSZETI ALKOTÁSOK DÍJAZÁSA:

1. Festmények, grafikák:

I. díj	2500 Ft
II. díj	2000 Ft
III. díj	1500 Ft
IV. díj	1000 Ft

2. Szobrok, domborművek:

I. díj	2500 Ft
II. díj	2000 Ft
III. díj	1500 Ft
IV. díj	1000 Ft

III. FOTO PÁLYAMŰVEK DÍJAZÁSA:

(24x30 cm méretű fekete-fehér és nem kézzel színezett színes képek):

I. díj	500 Ft
II. díj	400 Ft
III. díj	300 Ft

IV. BARKÁCS PÁLYAMŰVEK DÍJAZÁSA:

I. díj	1500 Ft
II. díj	1000 Ft
III. díj	700 Ft
IV. díj	500 Ft

A fentiekben kívül a díjazásban nem részesült és arra érdemes pályaműveket jutalomban, oklevélben részesítjük.

Kérjük a pártszervezeteket, a KISZ-szervezeteket és a parancsnok elvtársakat, segítsék elő, hogy saját területük-ről minél nagyobb számban vegyenek részt a pályázaton.

**FEGYVERES ERŐK
KISZ-SZERVEZETEI**

LÁTUK - hallottuk - tapasztaltuk

A 4. napirendi pont

Győr-Sopron megyei tanács vég-
ajtó bizottsága a közelmúltban
vitatatta az osztályparancsnokság
jámolóját. Nem érdektelen, ha
ány említésre méltó tényt kirá-
unk a jelentésből.

akonyban, Cakóházán, Potyon-
Mezőőrön, Nyalkán, Kisbaj-
n, Sokorópátkán, Petőházán, Vá-
sfalun, Máriakálnokon, Moson-
mokon rendszertelen és helyen-
t igen alacsony színvonalú volt
oktatás. Ezekben a községekben
önkéntesek jó része el-elmarado-
a foglalkozásokról.

z említett falvakban a tanács
adott megfelelő segítséget a pa-
csnoknak. Pedig, hogy ez igazán
k kívánt volna különösebb áldo-
t a tanácsi vezetők részéről, azt
beszámolóban nem említett szá-
m; más falu példája is bizonyítja,
mindössze annyi is elég volt az
ekklődés felkeltéséhez, hogy a ta-
selnökök időnként ellátogattak a
alkozásra...

„Csak néhány községben foglal-
zott a tanács a termelőszövetkezet
tűzrendészeti helyzetével. Erre pe-
dig nagy szükség lenne, mert a tsz-
ek többségében rossz a tűzrendészeti
helyzet!” olvastuk a beszámoló
első oldalán.

„A megye tűzrendészeti helyzete
annak ellenére, hogy az elmúlt év-
ben emelkedett a tüzesetek száma,
jónak mondható” — ezt a megállapí-
tást viszont a jelentés második olda-
lán olvashattuk. Úgy véljük, némi
ellentmondás van a két megállapí-
tás között. Nem is annyira a tűzkár-
statisztika alakulása miatt szembe-
szökő az ellentmondás — hiszen az
a tavalyival szemben mutatkozó né-
mi rosszabbodás ellenére sem ke-
vezőtlen. De lehet-e valóban egy-
értelműen jó egy megye tűzrendé-
szeti helyzete, ha a tsz-ek nagy ré-
szében — a beszámoló szerint is —
vengeteg a szabálytalanság?...

A továbbiakban megtudjuk, hogy
a javulás mindenekelőtt az ipari és
a kereskedelmi vállalatoknál mutat-
kozik, sőt, a tsz-ek többsége is vég-

rehajtotta a beruházást nem igénylő
előírásokat.

Hogy a tsz-ekre visszatérjünk,
joggal kifogásolja a beszámoló, hogy
a Tsz. Beruházási Iroda szakvéle-
mény-adásra alkalmatlan terveket
nyújt be az I. fokú hatóságokhoz.
A teljes tervdokumentációval vi-
szont nem jelentkeznék. Így azután
a szövetkezetek a tűzoltókat szid-
ják... Persze, ennél jóval nagyobb
baj, hogy közben késik a munkála-
tok megkezdése.

A legutóbbi beszámoló óta mind-
össze két jelentősebb tüzeset kelet-
kezett a megyében. Egyiket a sza-
bálytalanul szerelt villanyvezeték
okozta. Bár a károsodás százezer fo-
rint körül volt, a kár mégis sokkal
többre becsülhető, hiszen 11 család
nádfedeles lakóépülete vált a tűz
mártalékává.

Bizony — néhány helyszíni tapasz-
talat szerint is — nagyon idővös len-
ne, ha felettes szervük megtiltaná a
villany szerelőknél a különféle „pro-
viziorikus” megoldások alkalmazá-
sát...

hol még nem okultak...

llig kezdődött meg az aratás, máris leégett
váci „Kossuth” Tsz — vasút mentén el-
vezett — hat kelesztje. A tüzet egy moz-
yból kipattanó szikra okozta s jelenték-
n ugyan a kár, néhány zsákmány gabona
gis odaveszett.

zek után joggal lehetné az ember, hogy a
eset felrátá, s fokozott óvatosságra kész-
e a szomszédos — Vác Környéki — tsz-
vezetőit és dolgozóit. Sajnos, nem így tör-
t. Az allg néhány kilométerre levő vác-
óti „Vörösharaszti” Tszcs-ben pl. egyái-
n nem okultak a tanulságos tüzesetből,
bár a védőszántást elvégezték, a keresz-
et allg 30 m-re rakták a vasutvonaltól
t az állomástól!), mítmsem törődve azzal,
y az szabálytalan, s a termés egy részét
vetlen tűzveszélynek tették ki.

mikor a tszcs vezetőit kérdőre vontuk,
gindult a panaszáradat, hogy őik nem tehet-
róla, mert a brigádvezetőknek és a dol-
ókknak kiadták az utasítást, de azok nem
agattak a szóra... Egyszóval: mentege-
tek, igyekeztek a felelősséget elhárítani,
csak az osztályparancsnokság ellenőrző
egének határozott felhívására helyeztek
tátsba hathatós intézkedést.

z az eset is bizonyítja, hogy ma még a
ek nem mindegyike tartja magára nézve
elezőnek a tűzrendészeti előírások maradék-
an betartását — s éppen ezért, még nagyon
t tennivalónk a tsz-dolgozók felvilágosí-
a tenén. Ugyanakkor arra is figyelmeztet
gnünk az ilyen „pillanatkép”, hogy külön-
ebben a kritikus időszakban nagy gondot
fordítanunk a vasút menti területek ellen-
ésére. Nyomban intézkedjünk tehát, ha
mbetűnő szabálytalanságot észlelünk!

Csoda, hogy nem fogott tüzet...

A ceglédberceli „Egyetértés” TSZ. központi telepén
bukkantunk rá. „Falait” régi, hasznavehetetlen ajtó-
lapokból és nádpallókból „húzták” fel; tetőzete ha-
sonló, limlom — borítású. Kéménye egyetlen füst-
cső — csak úgy, minden szigetelés nélkül. Belül egy
kis asztalka s egy tűzhely. Ottjártunkor éppen tűz
égett benne — valószínűleg ebédet főztek rajta.

Megnéztük a füstcsövet. Palástja. tüzes volt, de



szinte tüzelt a csővel érintkező fal- és tetőréz is.
Egyáltalán csoda, hogy tüzet nem fogott valahol, s
ki nem gyulladt az egész kalyiba.

S ez a tűzfészek — mert nem nagyon lehet más-
nak nevezni — ott van a tsz-telephely közepén —
a sertésólak és a szériú szomszédságában. Allítólag
a dínnyeföld őrzői és művelői használják s nem is
tartozik a tsz-hez. De ha így is van, — a lénye-
gen nem változtathat! Sürgősen meg kell szüntetni
a szabálytalan tüzelést, s gondoskodni kell arról,
hogy a tsz területén ilyen vagy ehhez hasonló köny-
nyelmű meggondolatlanág ne forduljon elő!...



Ketten a Tiszavidéki Vegyi
Kombinát önkéntes tűzoltói kö-
zül: Verék József villanyszerelő
és Enczi János elektrikus. Szak-
képzettségüknel fogva külön-
sen megelőző tűzrendészeti vo-
natkozásban végeznek igen di-
cséretes munkát

Akikről megfedekeztek...

Evek óta igen eredményesen és
odaadóan munkálkodnak a Győri
Növényolajipari Vállalat társadalmi
tűzoltói. Versenyrajuk 1960-ban ér-
tékes országos harmadik helyet
szerzett, az idén pedig kategóriájá-
ban a járás legjobbjának bizonyult.
Hogyhogyan nem, a vállalat önkén-
teinek legtöbbje — nyolc-kilenc esz-



Markotics József és Palkovics
István

tendőcs becsületes szolgálati ideje el-
tenére is — csupán rendfokozat nél-
küli tűzoltó. Mint hallottuk, a szí-
neiket képviselő versenyzőket is
vittaképpen az országos tűzoltó verseny
tisztelőre léptették elő különböző
rendfokozatokba, tekintve, hogy el-
tenkező esetben az övék lett volna
az egyedüli „sima vállalos” egy-
ség...

Pileczky Béla, a parancsnokuk és
Markotics József, a helyettese
ugyancsak „közlegény”, jóllehet so-
kat tettek a csapat sikerei és a vál-
alat tűzvédelme érdekében. De
megemlíthetjük az ötvenhárom éves
Palkovics Istvánt is, aki tavaly még
osztókezelője volt csapatának, és
sok éves lelkes munkáját eddig még
egy szerény őrvetetői rendfokozattal
sem méltányolták.

Igaz, nem elsősorban a rang teszi
az embert, és mindenkit végzett
munkája és magatartása szerint kell
értékelnünk. De az is kétségtelen,
hogy a jó munkát végzett önkén-
tesek előléptetése egyik szerény, bár
korántsem lebecsülendő jele a tár-
sadmű elismerésnek. Az említett
visszasság tehát joggal sértheti az
érdekeltek igazságérzetét!

A látszat néha csal

Látszólag minden rendben volt a gabonatisztítási munkálatoknál, sőt,
hány helyi intézkedés túlzott óvatosságra is engedett követke-
z. Annál nagyobb volt a meglepetésünk, mikor a szemet szállító
vátort meghajtó elektromos motor vizsgálataánál egy igen durva hibára
adtunk.

Ismét egy szabálytalan bekötés, állapítottuk meg az első pillantásra.
kor — az elektromos motor vezetékeit követve — az egyébként szabvá-
nyosan szerelt elektromos hálózatallátott állítólag előterébe belép-
t. Ott lógott ugyanis a gyanúba vett vezeték, csak úgy „házilag”
meglehetősen felelőtlenül csatlakoztatva az eredeti vezetékekhez. (Lásd a
felső sarokban.) S ez az egész meggondolatlanág csupán azért, hogy
elektromos üzemeltethessék... Nem tévedünk, ha azt állítjuk, hogy a
real-Magyar Barátság Tsz illetékesei egészen másképpen, sokkal elfo-
lhatóbban is megoldhatták volna ezt a bizonyos elektromos csatlako-
t, s akkor nem kellene attól tartanunk, hogy esetleg súlyos baj szá-
zhat...

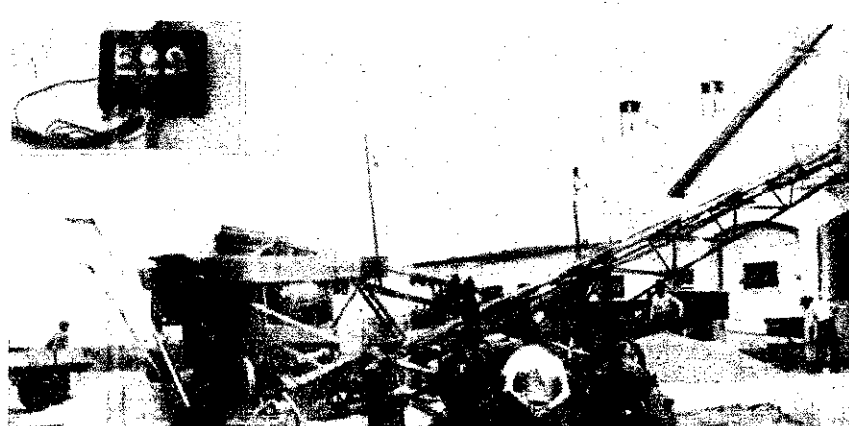

Padlástűzet jeleznek

Április 28-án 15.05 óraker jelentő a budapesti tűzrendészeti osztályparancsnok budai hírközpontjának, hogy XXII. kerületben (Budafok) az Ady Endre u. 1. sz. alatt levő Faliszt Üzem padlásán tűz keletkezett.

A hírközpont a tűzjelzésre riasztotta a XXII. alosztály 1-es, 2-es fecskendőjezzel egyidejűleg jelentette a károsító jelzéseket. A tűzoltási csoport jól ismerte az üzem tűzveszélyességét, részport és faforgácsot dolgoznak egészen finom minőségű faliszttá, a lisztet darálás és őrlés útján gyártják, majd szitálják, osztályozzák, a kamrákba ülepítik, azután zsákok emellett papírzsákokban kerül forgalomba a munkafolyamat erős porzással jár, az üzem minden részén vastagon lerak a faliszttal és mindenütt fennáll a porbanás veszélye). Éppen ezért elrendelt tűzoltási csoport a rohamszeri riasztás is.

Rohamosan terjed a tűz

A XXII. alosztály mindkét fecskendő 15.18 óraker érkezett a helyszínre. érkezőkkor a Faliszt Üzem padláján 100—120 m² területen, a felette levő szerkezet pedig kb. 80 m²-en égett. A tűz mind a padlástérben, mind a tetőn rohamosan terjedt minden irányban: vizesítették az egész üzemet és a meglévő lakóépületet is. A tűz terjedése erős szél csak fokozta.

A XXII. alosztály őrségparancsnoka vonulás közben látta a tetőn kitört tüzet. Megfelelő helyismerettel rendelkezett ennek alapján az 1-es fecskendő I/1 utasította, hogy a fecskendővel álljon az Ady Endre u. 16. sz. alatti tűzcsapra 200 m, és szereltesen egy alapvezető osztozt az udvar közepén. (A feladat az egység előrehúzott kerekese gyorsan és fegyelmezetten hajtották végbe.)

A 2-es fecskendő rajparancsnokát tájékoztította, hogy tartályos fecskendőjevel jön be az udvarba, és egy egységgel gárral támadjon az üzem belsejébe, az üzemet védje, és akadályozza a munkahelyek begyulladását. Utasította továbbá, hogy a fecskendő táplálására udvaron levő tűzcsapot vegye igénybe.

Szemrevételezés után mérlegelt helyzetet és utasította hírvivőjét, hogy a hírközpontnak jelentse: a Faliszt Üzem padlásán keletkezett tűz a tetőn keletkezett segítséget kér — a tűz IV-es. óraker a hírközpont végrehajtotta a riasztást.

Megérkezik a tűzoltási csoport

A visszajelzéssel egy időben a színer érkezett a tűzoltási csoport, a parancsnok az Ady Endre u. 1. sz. előtt elrendelte a harcálláspont létesítését. Egyben jelentést kért a tűzoltási csoporttól, vele együtt elvégezte a feladatot és átvette a tűzoltás vezetését.

Közleg területéről 10 csapat nevezett be a járási tűzoltóversenyre. Az elvtársak felkészültségéről tanúskodik, hogy a megyei versenyen részt vett öt raj két első, egy második és egy harmadik helyezést ért el. Az Agyterítőgyár női csapata az országos döntőbe is bejutott.

A városi önkéntesek — társadalmi munkával — egy betonozott tánchely létesítettek a Széchenyi-téren.

Július 14-én és 15-én nagyszabású bemutatóval egybekötött Tűzoltónapokat rendeztek önkénteseink, amelyek tűzjátékkal és táncmulatsággal zárultak.

(Makán János t. őrm. leveléből — Közleg)

Június 17-én ismét megrendezték az orosz önkéntes testület Tűzoltónapját. A testület 1874-ben alakult, és azóta — kisebb megszakításokkal — igen eredményesen működik. Különösen a megelőző és a propagandamunkában nyújtanak értékes segítséget az alosztálynak. Huszonöttagú fűvősenekaruk nagyon népszerű a városban.

A Tűzoltónap alkalmából számos önkéntest előléptettek, illetve dícséretben és jutalomban részesítettek. Megható volt, amikor az ünnepi közgyűlésen felköszöntöttük Kovács Ferenc bácsit, városunk legidősebb önkéntes tűzoltóját, aki több mint negyven leveléből át munkálkodott a közösségért.

(K. Tóth Lajos t. főrm. leveléből — Orosháza)

A kiskörösi járás önkéntesei ötven csapattal vettek részt a járási versenyen. Közlük tűzeneg képviselte számunkat a megyei „döntőn”, hat raj pedig bevették magái az országérszi tűzoltóversenyre.

Jelenleg 245 területfelőls működik a járásban, ami érhető is, mivel a tanácsok példamutatóan támogatják a testületeket. A közösségi tűzoltóknak már nyolcvan százalékát ellátták egyenruhával, és 1963-ra járásunk minden önkéntes tűzoltójának lesz egyenruhája. A járási tanács végrehajtó bizottsága az idén tizenötezer forint értékű jutalmat adott a legjobban tevékenykedő önkénteseknek.

(Hajjas István t. szds. leveléből — Kiskörös)

Alosztályunk beosztottjai vállalták, hogy egy üzemanyagárólt és egy kerékpárszint építenek. Erre azért van szükség, mert az elvtársak kerékpárjai és motorkerékpárjai, valamint az üzemanyagos hordók egy része eddig a szabad ég alatt „állomásozott”. Az építésben már van némi gyakorlatunk, mivel tavaly egy széntárólt létesítettünk. A most megkezdett munkálatokat hamarosan befejezzük.

(Lavati Miklós t. törm., leveléből — Kalocsa)

Július 2-án Császár közlegben kigyulladt egy nádfedeles épület. Mire az alosztálynak jelentették a tüzet, erős szél támadt, úgyhogy szinte percek alatt meggyulladtak a környező épületek.

Az oltást a helyi önkéntes tűzoltóság kezdte meg, majd az állami egységekkel együtt a közlegben levő szovjet alakulatok, továbbá a mőri a környel, a szendi és a vértaskóhelyi önkéntesek is derekasan bekapcsolódtak a munkába. A víziány meg lehetőséget nehezítette az oltást, de Bozori Jenő t. őrm., a tatabányai alosztály beosztottja szerencsére még az egységek klerkezése előtt intézkedett a puhafedési épületek védelméről, úgyhogy a jelentős károsodás ellenére is igen nagy értéket sikerült megmentenünk.

(Katoná Ferenc t. szkv. leveléből — Komárom)

Hajdúnánáson a helyi általános iskolák nagyszabású tornagyakorlatot rendeztek a sportpályán. A műsorban — ügyességi számokkal — szerepeltek a városi sportkör motorosai is.

A tanács felkérésére egységünk is részt vett az ünnepségen, s ügyesség és tűzoltási gyakorlatával nagy sikert aratott. Erdekeséggé vált megemlíteni, hogy ezeket a gyakorlatokat 15 társadalmi tűzoltóval együtt hajtottuk végre.

(Puja György t. hdgy. leveléből — Hajdúnánás)

Tizenhat évvel ezelőtt alakult újjá tűzoltótestületünk. Sok nehézséggel kellett megküzdünk, amíg végre valóban ütőképes egységgé fejlődött. Sokat köszönhetünk egykori patronálóknak, Bertalan elvtársnak, aki fáradságot nem kímélve, segítette munkánkat.

A testület közösségi szelleme és fegyelmé is igen jó. Illés Béla parancsnokhelyettes, Krajcsirik János ehök, Csizmadia István, Illés Ferenc, Németh Lajos önkéntesek, de a többiek is szívvel-lélekkel kivessék a részüket a közös munkából. Testületünknek politikai előadója is van — Balogh János elvtárs személyében.

Tagságunk értékes társadalmi munkával segíti a helyi tsz és a helyi művelődési otthon építését. Kultúrscsoportunk és zenekarunk is eredményesen működik.

(Szabó Sándor önk. t. alhdgy. parancsnok leveléből — Levél)

Orsúnkön — a KISZ-szervezet kezdeményezésére — szellemi vetélkedőt rendeztünk. Az „A” szolgálati csoportból két, a „B” csoportból pedig egy beosztott kapott jutalmat. A sikeren felbuzdulva, elhatároztuk, hogy a jövőben is rendezünk ilyen vetélkedőket.

(Habdák Rudolf t. szkv. leveléből — Almásfüzítő)

(Folytatás az 5. oldalról)

A szervezett ellenőrzés során rendszeresen feltárulnak az érdekek összeközlésének okozó hibák, s az időben tett intézkedések megakadályozzák az elemntmondások elmélyülését, és szorgalmazzák azok feloldását. Ezzel párhuzamosan a szocialista tudatosság erősítésével segíti a párt, hogy a dolgozók felismerjék valóságos érdekeiket, s közvetlen és távolabbi szükségleteiket összeegyeztessék a társadalom céljaival, szükségleteivel.

Számos példa mutatja már a közösségi tudat erősödését, a közérdek iránti felelősséget — nemcsak a nagy, hanem a kis dolgokban is.

Sok munkás marad a gép mellett a munkaidő végén egy-két percig, hogy egy műveletet befejezzen, egy csavart meghúzzon, vagy azért, hogy váltótársát figyelmeztesse, ha a géppel valami van. Egy nem is erős új tsz-nek majdnem az egész tagsága felkelt éjjel a múlt nyáron, hogy a közelgő vihar elől fedél alá hordjon négy va-

gon búzát, pedig senki sem nógatta őket. Az aratás, a cséplés során a segítőkészségnek sok példáját jegyezték fel, amelyeknél a tsz-ek egymást segítették, mivel egyik-másik nem tudott elég munkaerőt biztosítani, mert sok öreg tagjuk van. Egyre több az olyan tsz-tag, aki nagyon nehezen lép be a közösségbe, most viszont a legjobb munkát végzi, s a legtöbbet tesz a tsz erősítése érdekében... Változik a közvélemény is! Egyre több az olyan ipari üzem vagy tsz, ahol a tagok nem mennek el szó nélkül a herdálás vagy a naplopás mellett, s elítélik a sógorság-komaságot a vezetésben. Kétségtelen, hogy falun még frissebb, fiatalabb a közösségi viszony, és mégis már számtalan, egy-kétéves tsz-ben is megvan a szocialista közvélemény csírája. Ez előremutató és egyben biztató jel is arra, hogy valóban érdemes erőfeszítéseket tennünk az elvek gyakorlati megvalósításának érdekében.

Balló István

TÜZESÉTEK

lehetett terhelni. A XXII. kerületi alosztály 2-es fecskendője az udvarban levő tűzcsapot, amely 50-es vezetéken volt, egyáltalán nem tudta használni.

Elismerésre méltó munka volt

A felsoroltakon kívül igénybevehető tűzcsap csak a Leányka utcában, kb. 200 m-re volt — 80-as városi vezetéken; végző esetben igénybe vehető tűzoltásra az üzem mellett elhúzódó sekély patak is, amelynek vize azonban erősen szennyezett. A háttérparancsnok a vízellátást úgy szervezte meg, hogy a segítségre érkező fecskendők tartályvizüket átadták a rohamszernek, illetve a XXII. kerületi alosztály 2-es fecskendőjének, és biztonsgából egy fecskendőt az Ady Endre utcába a patakra állított, tehát felkészült arra, hogy ha a tartályvizek nem biztosítják a tűz eloltását, onnan biztosítja a vizet. (A Leányka utcai tűzcsapot egyébként az üzem nagy forgalma miatt nem vette igénybe.) A háttérparancsnok ezzel a megoldással folyamatosan biztosította a tűzoltáshoz szükséges vizet.

A tűzoltásnál végzett jó munka elismeréseként több elvtárs osztályparancsnoki dicséretben és pénzjutalomban részesült, s az üzem vezetősége elismerő levélben mondott köszönetet, és a tűzoltásban résztvevő valamennyi tűzoltót az üzem dolgozóinak nevében dicséretben részesítette. Tűz által okozott kár 20 000 Ft, a tűz keletkezési oka a bádigosok forrasztókályhájából kikapattanó szikra volt.

Totzl Károly
tű. őrgy.

Tűzoltás veszélyes környezetben

A XXII. alosztály őrségparancsnokát utasította, hogy az időközben megszerelt tőjáról egy egységes sugárral a bükka-üzemrészben levő vaslépcsőn kereszteljen be a padlástérbe. Feladata: tűz tovatérjedésének megakadályozása eloltása; a porrobbanás veszélye miatt sugárvezető munkáját közvetlenül írta.

Támad a rohamszer

A háttérparancsnokot utasította, hogy neglevő osztó és a rohamszer vízellátást biztosítsa. A rohamszer parancsnokot utasította, hogy az új üzemrészben keztül támadja a padlástérben és a tetőtörtő tüzet, s a támadás végrehajtásához a tetőn létesítsen nyílást. Feladata: egy egységes sugárral a rohamszer tőjáról az új üzem és az iroda fölötti lástér-tető védelme, a tűz tovatérjedésének megakadályozása és végleges eloltása; továbbá, hogy az új üzemrészben 5 tűzgócok eloltására a második részt puttonyfecskendővel vesse be.

Az követően a XXI. alosztály 1-es fecskendőjének II/1-esét utasította, hogy eljelje meg a második sugarat, és a vízszinten biztosítsa az öltöző, a faliszint és az új üzemrész védelmét.

A IV-es riasztásra a segítségre érkező egységek közül az I. kerületi alosztály őrségparancsnokát utasította, hogy puttonyfecskendővel és kézi szerszámokkal a XXII. kerületi alosztály 2-es fecskendő sugarának védelme mellett — biztosítsa a földszinti üzemrészek védelmét, a fel a porkamrákba és a zsákraktárba úzó tüzet, és a helyenkénti föltátégést szüntesse meg. Figyelmeztette a porrobbanás veszélyére, s utasította az ársak védelmének fokozott biztosítására. A IX. kerületi alosztály őrségparancsnokát viszont utasította, hogy tőjáról szereljen saját részére egy biztonsági sugarat, s puttonyfecskendővel, eszközökkel a lakóház felől kezdje a tetőn a tűz végleges oltását.

Gyújtást követik a porrobbanások

A tűzoltási csoport helyszínre érkezésekor a tűz a padlástérben kb. 150 m²-re, a tetőn kb. 160 m²-re terjedt. Emellett terjedt a földszinti üzemrészben levő orkamrára és a zsákraktárra is. A támadás folyamán sugarak működése közte egymást követték a porrobbanások, amelyekben a beavatkozó elvtársak megfeszültek, biztosítva voltak, s így sérülést szenvedtek. A tűz oltását — a porrobbanások mellett — rendkívül nehezítette az épület szerkezetére, a gépekre és a padlástérben lerakódott nagy mennyiségű falisztt (a padlástérben 20—30 cm, helyenként 50 cm-es por volt) és a tető borítású fa födém szerkezet. A földszinti és felső deszkázata között kb.

30 cm-es légréteg volt. A falisztt ezt a teret is kb. 50 százalékig megtöltötte. A tűz betört a dupla födém szerkezet közé, és csak a jó, szakszerű és gyors tűzoltómunkának köszönhető, hogy a födém szerkezet 90—95 százalékát sikerült megmenteni.

A veszélyes és rendkívül nehéz tűzoltásban valamennyi résztvevő tűzoltó elvtárs bátran és keményen helytállt. Különösen nehéz feladatokat kellett megoldania a XXII. kerületi alosztály sugárvezetőjének és segédszámának, valamint a rohamszer sugárvezetőjének és segédszámának, akiknek munkája fokozott elismerést érdemel.

Vízhiány nehezíti az oltást

A tűzoltó elvtársak jó munkáját bizonyítja az a tény, hogy a tüzet kb. 15 perc alatt körülhatárolták és a végleges eloltást a helyszínre érkezéstől számított 34 perc alatt 5 egységes sugárral befejezték. A 34 perc a tűz méretét és a körülményeket figyelembe véve nagyon rövid idő. Közben ugyanis le kellett küzdeni a felálló vízhiányt is. A XXII. kerület 1-es fecskendője a városi hálózat 100-as vezetékéről 2 egységes sugarat tudott működtetni, de ezt több sugárral már nem

Külföldi tüzesetek — képekben

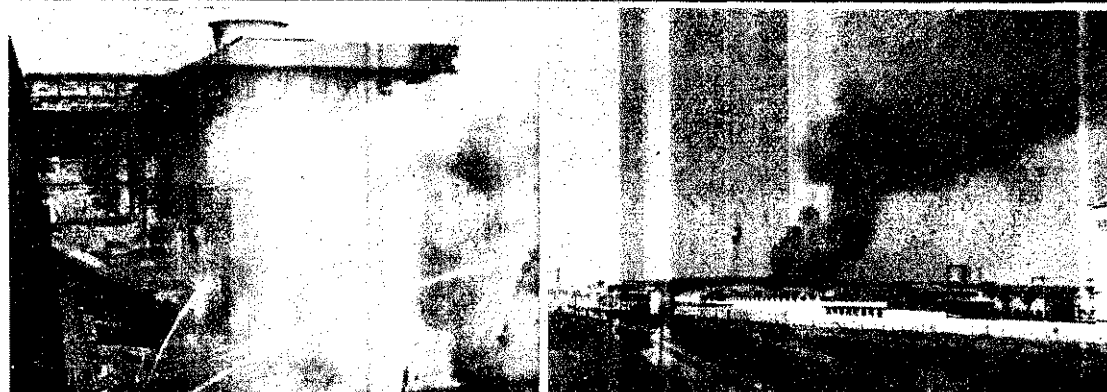

Június 29-én hatalmas méretű tűz pusztított a milánói „Pirelli” gumiabroncs-gyárban. A kárt 1 600 000 dollarra becsülik. — Képeinken: munkában a tűzoltók és az égo gyár

A hollandiai Bergenben június 7-én kigyulladt és csaknem teljesen leégett egy gumiparna-gyár. A tűzvész következtében közel egymillió holland forint értékű kár keletkezett.





Hanel mérnök, a Freibergi Tűzvizsgáló Állomás igazgatója nagy érdeklődéssel szemléli a XI. alosztályon rendezett bemutatót



760 ÓRA TÁRSADALMI MUNKA

Értékes felajánlást teljesítettek a nagytétényi Bányagyutacs önkéntes tűzoltói. Annakidején vállalták, hogy az üzemi kultúrház bővítéséhez 760 óra társadalmi munkával járulnak hozzá. A munkálatokból a 70 fős üzemi testület valamennyi tagja kivette részét, s különösen Lévai Ágnes, Fikli Judit, Burján Imre és Nagy Sándor tűntek ki áldozatkészségükkel.

Innen – onnan

Bácsa község tanácsa tizenhatezer forintot fordított sportfelszerelések és tűzoltóruhák vásárlására.

Június 24-én Chernelháza-damonyán tűz keletkezett. Azonnal riasztották a helyi és a környező községek önkéntes tűzoltóit. Rövid idő múlva a helyszínre érkeztek Mesterháza, Zsédény, Répceszentgyörgy, Góré és Bó önkéntesei, és a helyiekkel együtt, minden erejüket megfeszítve munkálkodtak. Noha egyszerre több gazdasági épület és lakóház tetőzete is lángot fogott, a községi tűzoltóknak sikerült megakadályozniuk a nagyobb mérvű károsodást.

Június 29-én a mőzsi „Új Élet” Tsz legelőjén az állatokat őrző Bagdi Imre és társai arra lettek figyelmesek, hogy füstölög a közös gazdaság árpatablaja. A múlt évről maradt tőrakkazal égett, s a tűz terjedni kezdett.

Klem János, Molnár János, Cziegli Miklós tsz-dolgozók lapáttal és villákkal verték le a lángokat. Hamarosan megérkezett a szövetkezet traktora is, s a tűzfészek köré néhány barázdát húzott. Így azután a kitérkező állami egységek és a tonnai önkéntesek gyorsan megfékezheték a tüzet.

Bizonyítvány kiosztás előtt a középfokú gépjárművezetői tanfolyamon



Június 20-án Nyírmadán a Tóth János udvarán álló gazdasági épületbe becsapott a villám. Szerencsére, a házi tűzoltóeszközök készenlétben voltak, úgyhogy a keletkező tüzet sikerült gyorsan eloltani.

HÍREK

A zalaboldogfai önkéntes tűzoltótestület július 8-án ünnepelte megalakulásának ötvenedik évfordulóját. Az ünnepségen a testület alapító tagjai, valamint a kiváló munkát végző önkéntesek oklevelet és pénzjutalmat kaptak.

A salgótarjáni iparvidék önkéntes rendőrei július 15-én tanácskozást tartottak szolgálati munkájuk további javításáról. Többek között megbeszéltek a nyári mezőgazdasági tűzvédelemmel és a közúti balesetek megelőzésével kapcsolatos feladataikat is.

A FREIBERGI TŰZVIZSGÁLÓ ÁLLOMÁS IGAZGATÓJA BUDAPESTEN

Néhány napig fővárosunkban tartózkodott Hanel mérnök, a Freibergi Tűzvizsgáló Állomás igazgatója, akinél ez év májusában a tűzoltóság és az EM kiküldöttel tanulmányi jellegű látogatást tettek.

A német szakember tiszteletére a XI. alosztályon bemutatót tartottak. Ismertették a Csepel D 710-es tartályos gépjárműfecskegördő, a Magirus haboltó és a Magirus DL 44 h hidraulikus tolólétra működési elvét, bemutatták továbbá a tűzveszélyes folyadék vízköddel történő oltását. Részt vett a bemutaton Egressy Mátyás elvtárs, az ETI tudományos osztályvezetője is.

SZÁMOSAN KIVÁLÓAN

Júliusban újabb középfokú gépjárművezetői tanfolyam fejeződött be a IV. alosztályon. Az ország különböző részeiről ide vezényelt gépkocsivezetők közül számosan kiválóan végeztek. A bizonyítványokat dr. Máthé Mátyás, a KPM gépjármű vezetői iskola igazgatója elismerő szavak kíséretében adta át a sikeresen vizsgázott tűzoltó-gépkocsivezetőknek.

FELEJTHETETLEN EMLÉK MARAD

Engedjék meg, hogy egy kis-megkéssze számoljak be testületünk harmincöt éves jubileumáról, amelyet május 20-án ünnepeltünk meg. Ezen a na-

pon rendezték meg egybként a járási tűzoltóversenyt is községünkben.

A testület még életben levő alapítóit és jelenlegi aktív tagjait egy-egy emléklappal ajándékoztuk meg. Vendégeinknek egy-egy emléklappal és plakettel, kedveskedtünk. A versenyen egybként felnőtt és ifjú-sági csapatunk egyaránt értékes második helyezést szerzett.

Ha mindenki így fogadná a bíráló

Megszoktuk már, hogy a lapban megjelent észrevételek vagy úgy – reagálnak az „érintettek”... Ha jól írunk, a tudomásul veszi. Ha meg netán bírálunk – mert azért minde-kező híresztelés dacára, ilyesmát is elfordul nálunk –, az többségében nem papírra vetik észrevételeiket az érdekeltek, esetleg a legközelebbi személyes találkozásnál megjegyzik: hogy így volt, azért mégsem kellett volna a nyilvánosság es-és ha netán irásos reagálás történik, az jórészt magyaráz-szerítkeznek, de csak nagyritkán fordul elő, hogy az önbírá-lát is fellelje benne az ember.

Szükségtelen magyarázatunk, hogy mind a jót, mind a azért tárjuk a lap nagy nyilvánossága elé, hogy az előbbi k-az utóbbiból meg okujának. Tehát segítő szándékkal –előbbrevittele érdekében tesszük, s nem azért – mint egyes dolják –, hogy „kiszúrjunk” valakit, vagy hogy éppenségg-metlenkedjünk...

Szerencsére nem mindenütt fogadják ilyen módon a segí-déket. Az alábbi levelet azért hozzuk nyilvánosságra, hogy ki láthassa: okkal tárjuk fel a hibákat, s ha mindenki így a bírálókat, mint ahogyan a levélből kitűnik – sokkal előb-nánk munkánk eredményességének fokozásában...

A „Magyar Tűzoltó” 1962. júniusi számában megjelent „lehet” című cikkkel kapcsolatban köszönetemet fejezem ki kesztőségnek az építő bírálókat.

A komáromi járási alosztályparancsnokságon tartott tétel-örzés alkalmával megvizsgáltuk az újság által felvetett pr-és megállapítottuk, hogy az valóban fennáll, sőt a példán-az ellenőrzés során ilyen értelemben is kiterjesztettük a viz-s az egyéb hiányosságok mellett még két olyan termelőszöve-találtunk, amely nem volt ellátva tűzrendészeti határozattal.

Egyetértünk a legmesszebbmenőkig a cikk valamennyi-pításával és a mulasztóval szemben felelősségrevonást alkalm-Ismételtelen köszönjük a megjelent írás építő, bíráló h-kérjük, hogy a jövőben is hasonló észrevételeiket akár az keresztül, akár más formában az osztályparancsnoksággal sziveskedjen.

Deutsch Sándor
tü. fu

Munkában a Bányagyutacs önkéntes tűzoltóinak egy



fejtörő

VÍZSZINTES SOROK:

Nyilvános próbája 1863-ban Sopronban. 14. Vissza: ország. nyek nevével az elmúlt időben at találkoztunk az újságokban. Népgazdasági ág. 16. Női név. ézve. 17. Nem azt. 18. MTP. 20. földi légitársaság rövidítése. 22. idnem kontra 23. A minőséget nőrzl. 24. OUP. 25. Hangtalanul él! 26. Katód mássalhangzói. 27. yadékat rogyasztok. 28. Vissza: n az enyém — névelővel. 30. sza: állatok tömege. 32. Vissza: földi férfinév. 35. Soha nincs ye. 36. Híres töröknev. 37. Visz: hegedűtartozék. 39. Vissza: a

34. Aki állandóan kitart mellettünk. 35. 1910. III. hó 27-én volt. 38. Egy bizonyos szeméy. 41. Folyadék. 43. M. 46. Folyadékot fogyasztani. 46. Helyéből elmozdított. 54. OU. 55. Vissza: erdei vad. 58. EEEE. 57. Nagy László.

Figyelem: A rövid és a hosszú magánhangzókat nem különböztetjük meg.

Megfejtésül az alábbi sorokat kell beküldeni: Vízszintes 1.; Függőleges 6., 21., 35.

A pontokkal megjelölt kockákban levő betűkből egy 1931-ben Budapesten használt kéménytűzes szer gyártmányának neve állítható össze.

2	3	4	5	6	7	8	9	10	11	12	13	
				15					16			
			18	19				20	21		22	
			24					25			26	
		27				28			29			
30	31						32			33	34	
			36						37		38	
		40	41				42	43			44	
	46		47							48		
			50				51		52			
		54			55	56			57		58	
					59							

t rugója. 40. Kocka — latinul. Vissza: olcsó húsnak, hig a Rag. 45. OPI. 47. Magyarazzam. Szovjet sakkvilágbajnok. 49. Híz. 50. Azonos magánhangzók. 51. 52. Híres magyar író. 53. Ke-rt itál! 54. Összepiszkit. 58. Visz-a: község. 59. Személyes névmás.

FÜGGŐLEGES SOBOK:

1. Érzékszerve. 2. Elméje. 3. Sze-ncsejték — betűhívával. 4. Du-ntúli városnév, kettőzve. 5. Nem észben elmosódott! 6. Időszámítá-unk előtt már említést tett a fecs-ndő kezdetleges formájáról. 7. sza: oiasz folyó. 8. Növény. 9. anguruk. 10. Állat születe. 11. Ege-ntő. 12. Csak ikerszava. 13. Fu-r. 19. A robbanószert teszi ár-matlanná. 21. A tűzoltás eddig mert legrégibb ábrázolása — egy rreliet — az itt történt ásatások-l került elő (névelővel). 27. Fű-t. 29. Helyhatározó. 30. A pat-gó. 31. Végnékiül dől! 33. Fém.

MAGYAR TŰZOLTÓ

A magyar tűzoltóság folyóirata. Szerkeszti a szerkesztő bizottság.
Szerkesztő:
Beszteri Lajos
tűzoltóórnagy
Szerkesztőség:
V., Néphadsereg u. 9.
Telefon: 313-700.
Kiadja a BM Országos Tűzrendészeti Parancsnökság.
Főszerkesztő: Dr. Micskó Rudolf.
Terjeszti a Magyar Posta.
2292/2 — Zrínyi Nyomda, Budapest
F. v.: Bolgár Imre igazgató

RÖVIDEN

— „Ismeretlen” tettesek felgűjtötták a Német Szocialista Egység-párt nyugat-berlini szervezetének egyik pártirodáját. Bár a provokációt azonnal jelezték, a tűzoltók csak késedelmesen vonultak ki a helyszínre.

— Az amerikai Carbondale városa egyik elhagyott bányájában évekkal ezelőtt kigyulladt a szén, s ma már hatalmas mennyiségű szén izzik, parázkál a város alatt. Ez a szokatlan „távfütés” teljesen megváltoztatta a település éghajlatát s többek között olyan helyzetet teremtett, hogy pl. a mezők télen is zöldellnek, a kertek virágoznak, s a föld mélyéből áradó hő „fűti” a házakat is.

— Hatalmas erdőtüz pusztított a francia Rivierán. A tűz Cannes közelében volt a leghevesebb, és azzal fenyegetett, hogy elvágja a Marseillesből Nizzába vezető vasútvonalat és országutát.

HUMOR

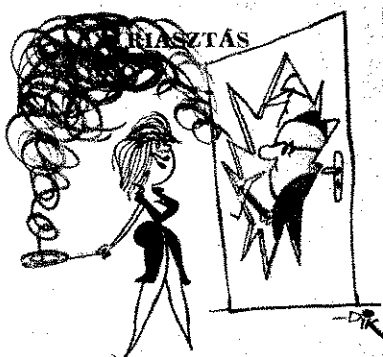

— O, de hogy fűz, csak pala-csintát sütök...

SZABADIDŐBEN

AZ ÚJÍTÓ



HÉTVEGI KARBANTARTÁS

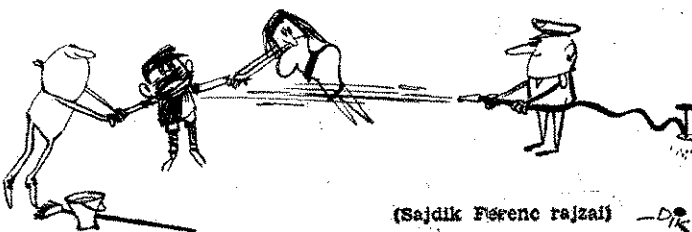

(Sajdik Ferenc rajza)

— avagy a szokás hatalma

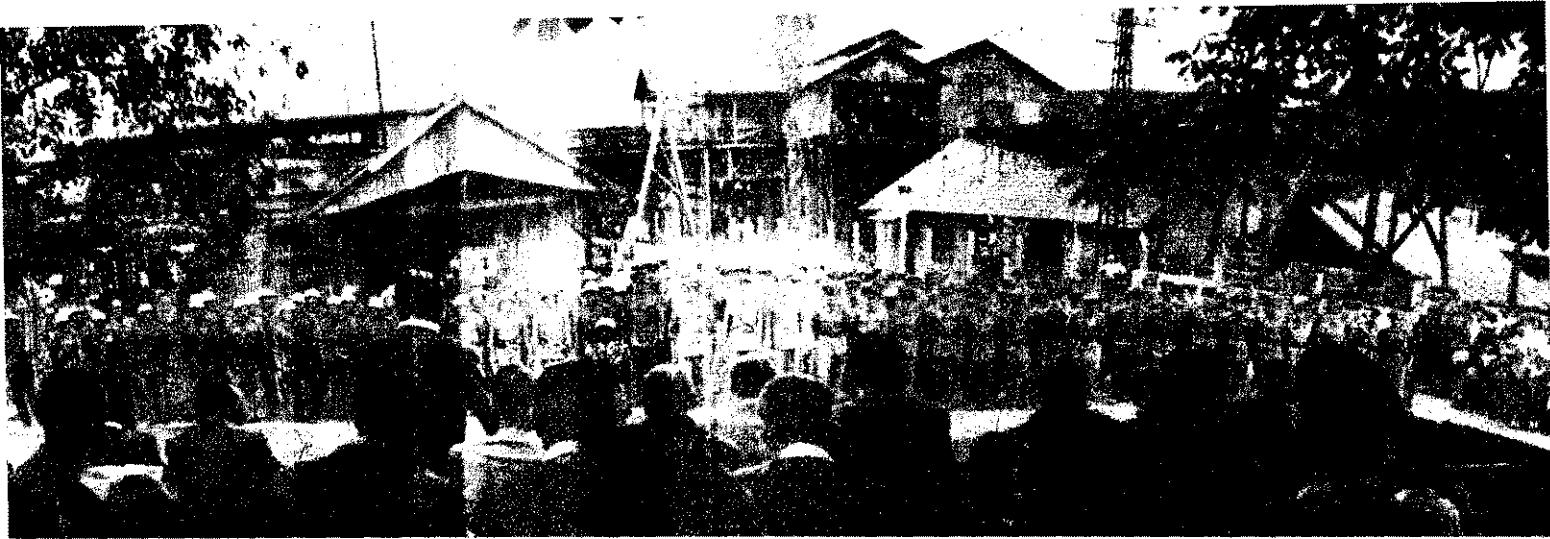

Tűzoltónap Ormosbányán

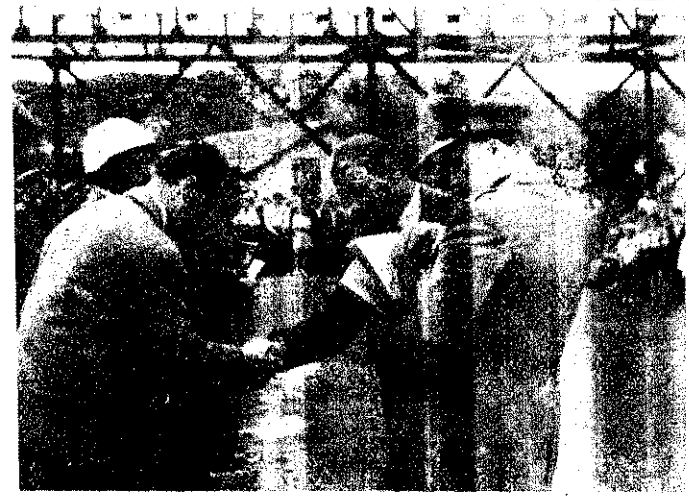

A Borsodi Szénbányászati Trüszti társadalmi tűzoltói július 29-én Ormosbányán rendezték meg immár hetedik Tűzoltónapjukat, amelyen ünnepélyesen megemlékeztek a helyi önkéntesek ötven éves jubileumáról is.

MONOS JÁNOS elvtárs, a trüszti vezérigazgatója és tűzoltótestületének elnöke beszédében megemlékezett a jubiláló közösség fél évszázados történetének fontosabb eseményeiről, majd további sikereket kívánt az ünnepletteknek aldozatos munkájukhoz.

DR. MICKSÓ RUDOLF t. vezérőrnagy elvtárs, a BM Országos Tűzrendészeti Parancsnokság vezetője felszólalásában eredményes munkát kívánt az önkénteseknek, majd átadta az ajándékokat és a kitüntetésekkel. Számos, kiváló munkát végző társadalmi tűzoltót egyébként a trüszti vezérigazgatója is megjutalmazott.

Ezután színvonalas tűzoltóverseny és oltási bemutató következett. Különösen az ormosbányaiak jelmezes bemutatógyakorlatának volt igen nagy közönségsikere.



Monos János elvtárs ünnepi beszédét mondja



Dr. Micskó Rudolf t. vezérőrnagy elvtárs átadja a kitüntetésekkel



A jubileum alkalmából a helyi pártszervezet és a megyei osztályparancsnokság egy-egy emlékszalagot kötött az ormosbányaiak csapatzászlójára

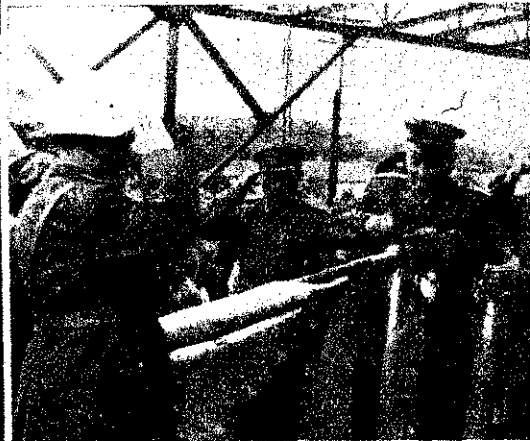

A 800-as kismotorfeeskendő szerelésben a házigazdák szerezték meg az elsőséget

Aminek érthetően igen nagy közönségsikere volt: Vonulás Ormospusztán 1912-ben, és vonulás Ormosbányán 1962-ben...

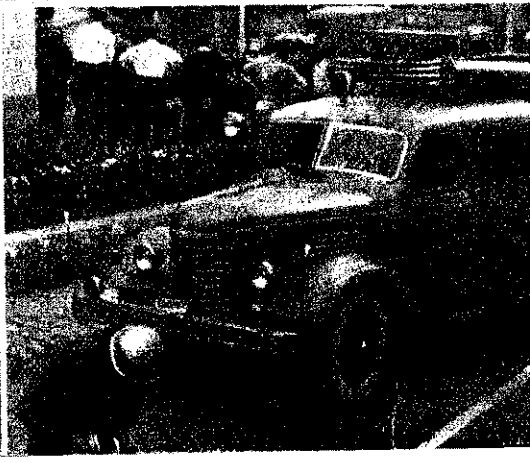
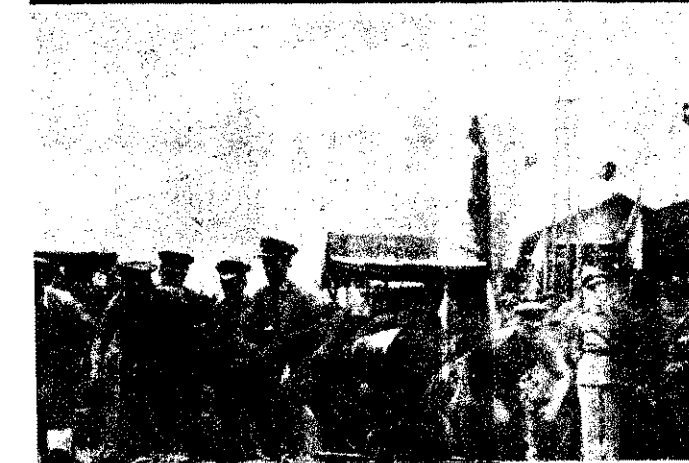



Tisztavatáson

(Képes összeállítás a 12-13. oldalon)



Andráshidán rendezték meg a Zala megyei szántóversenyt. A versenyen a megye legjobb huszonöt traktorosa állt a rajthoz. A képen: Varga Imre, a Pálfi Géppálmás kiváló traktorosa.

A Vosztoz 3 és a Vosztoz 4 szputnyik-űrhajók 71 óran, vagyis majdnem három napon át végeztek csoportos kozmikus repülést, ezzel új szakaszt nyitottak az űrkutatásban. Nyikolajev és Popovics űrhajósok nagyszerű hőstette ékes szülő bizonyítéka a fejlett szovjet gazdaság, a korszerű szovjet tudomány és technika eredményeinek, a szocialista rendszer elvitathatatlan felsőbbrendűségének, s meggyőzően mutatja, hogy a kommunizmus egyik győzelmét a másik után aratja a kapitalizmussal folytatott békés versenyben. Képeinken: N. Sz. Hruscsov, Nataša Popovics, A. Nyikolajev és P. Popovics a vnukovói repülőtéren. — N. Sz. Hruscsov és a négy űrhajós a mauzóleum mellvédjén a moszkvai Vörös téren rendezett ünnepség alatt

EGY HÓNAP eseményeiből



Tiszabón üzembe helyezték az ország legnagyobb teljesítményű vízvezeték-művét. Az új vízi mű a tiszavidéki állami gazdaságok és termelőszövetkezetek öntözéséhez szolgáltatja a vizet.



A TIT rákosligeti űr-rakéta megfigyelő rádióállomásán Magyarországon elsőnek vették az űrhajósok üzenetét. A képen: Horváth Tibor állomásvezető magnetofon szalagra rögzíti a hangokat

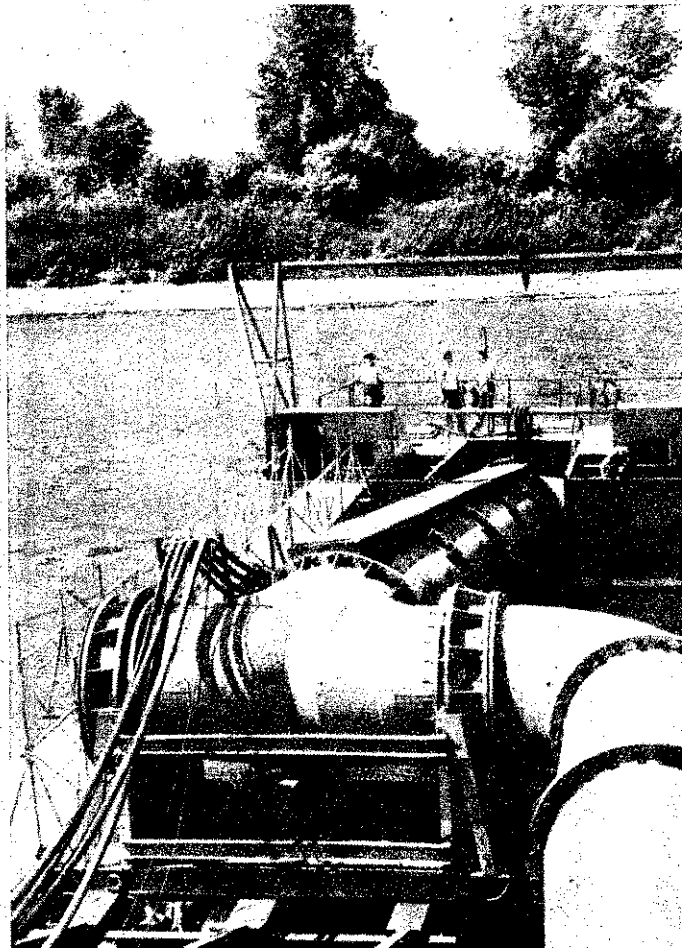



érkezett a VIII. Világifjúsági Találkozó-
n vett magyar küldöttség. A fiatalokat Maro-
György elvtárs, az Elnöki Tanács elnökhelye-
tesége fogadta. A képen: az egyik küldött VIT
délvel ajándékozza meg Marosán elvtársat

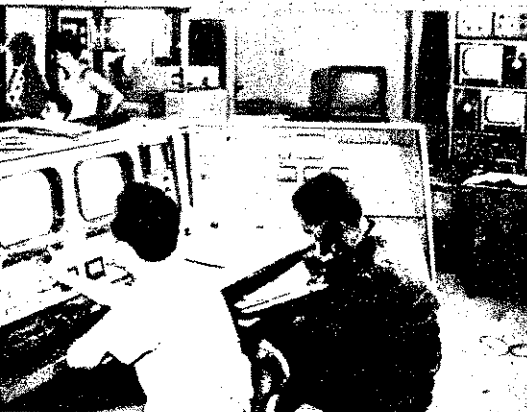

szült az ország televíziós hálózatának fontos
szeme, a kabhegyi adóállomás. A képen:
belyezés előtti munkálatok az adóte-
remben

re többen keresik fel a történelmi hagyomá-
nyokban gazdag, fejlődő Békés megyei fürdővá-
rosát. A város egyik újdonsága a vár előtti
korai vízesárok mentén létesített csónakázó tó

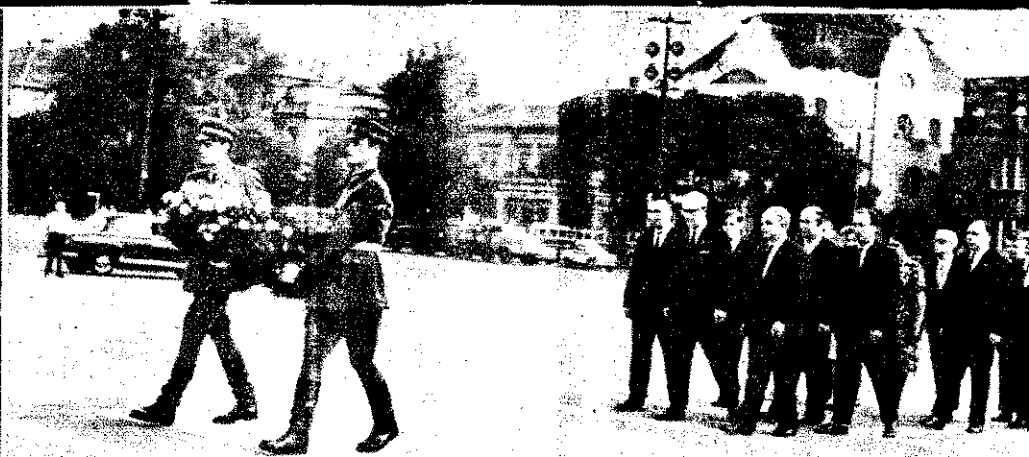
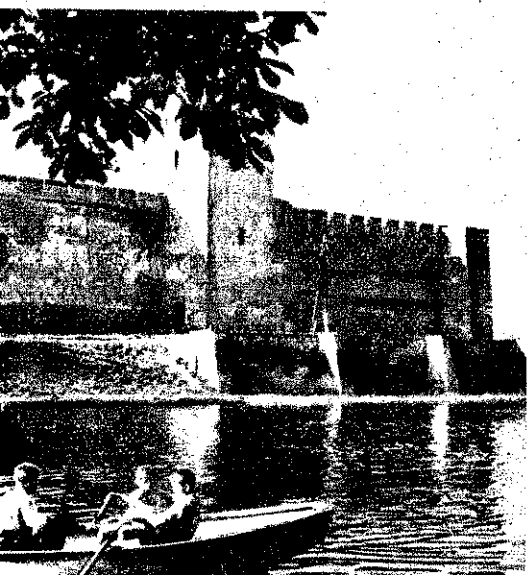

Az NDK népi kamarájának hazánkban járt küldöttsége dr. Johannes Dieckmann, a Népi Kamara elnöke, az Államtanács elnökhelyettese vezetésével megkoszorúzták a magyar hősök emlékművét

Az európai szocialista országok közös villamosenergiafejlesztési programjának keretében július 16-tól augusztus 1-ig a sajtószögeli alállomás 12,5 millió kilowattóra villamosenergiát vett át a Szovjetuniótól. Képünkön az alállomás egyik részletét mutatjuk be

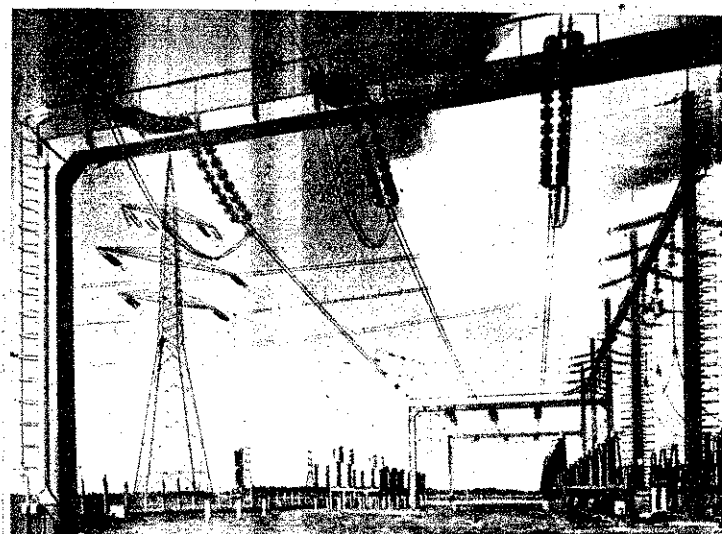

Elkészült a Chinoin Gyár új, 160 személyes gyermekotthona. A kb. 8 millió forintos beruházással épített gyermekparadicsomban 32 fő gondoskodik a gyermekek ellátásáról



Befejezéshez közeledik a Borsodi Vegyikombinát bővítése, amelynek egyik legnagyobb eredménye, hogy a vállalat a kokszt alapanyagból a földgáz bázisra áll át. A helyszíni szerelést végző vállalatok szocialista brigádba tömörültek és a VIII. kongresszus tiszteletére vállalták, hogy a földgázbontó üzemét az előírt határidő előtt egy hónappal átadják. A BVK dolgozói vállalták, hogy terven felül 3 ezer tonna műtrágyát termelnek. Képünkön: a műtrágyagyár CO szintézis üzeme

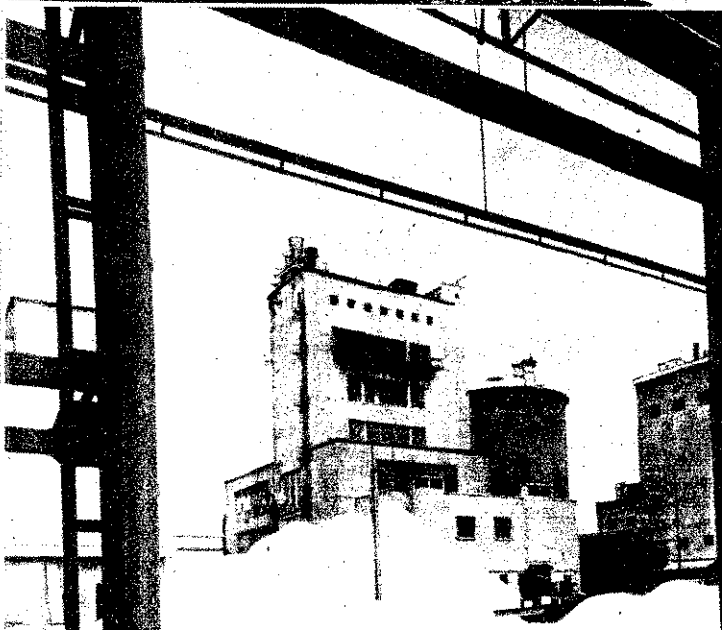

Az irányelvek vitája a párt és a dolgozó nép tanácskozáso

Az MSZMP VIII. kongresszusára készülünk. Egy pártkongresszus mindig összegzi a megtett utat, és feladatokat szab meg néhány évre. Nem kell bizonyítani, hogy ez nagy esemény a párt és a nép életében.

A kongresszuson a párt beszámol arról, hogyan sáfárkodtunk a nép vagyonával, s végrehajtottuk-e a szocialista fejlődés érdekében kitűzött feladatokat. Bátran állíthatjuk, hogy nem kell szégyenkezünk: az 1959-ben magunk elé tűzött feladatainkat fő vonalaikban végrehajtottuk. Az eredmények ismételten bizonyítják, hogy a párt és a nép összefogott ereje nagy győzelmekre tesz képessé.

A kongresszus ugyanakkor feltárja munkánk gyengeségeit is. Megvizsgálja, hol van lemaradás, nehézség, milyen okokra vezethetők ezek vissza, és mit kell tennünk kiküszöbölésükre. Végül kitűzi a lehetőségekből adódó és a továbbfejlődés szükségleteit jól felmérő feladatokat.

Az irányelvek vázlatosan tartalmazzák a Központi Bizottság értékelését országunk helyzetéről, de a feladatokra vonatkozó elképzeléseket is.

Az irányelvek három hónapos nyílt vitára bocsátása, jó szimbóluma a párt és a nép összeforrottságának. A kongresszus tanácskozásait országos tanácskozás előzi meg, ahol minden dolgozó, aki felelősséget érez szocialista hazája iránt, kifejtheti álláspontját, javaslatokat tehet az irányelvek pontosabbá tételére.

Kétségtelen, hogy a Központi Bizottság tagjai — alapos felmérés és tanácskozás után — a nép sorsa iránti felelősségtől áthatva dolgozták ki az irányelveket. Mégis, az a tény, hogy a dolgozók közvetlenül is kifejthetik nézetüket, beleszólhatnak a politikába, az ország sorsának alakulásába, mélyértelműen kifejezi szocialista rendszerünk demokratizmusát, igazi népi tartalmát. A munkapadnál, a földeken, vagy az irodában dolgozó emberek szinte kézzelfoghatóan érzhetik, hogy nem egyszerűen végrehajtoi a párt politikájának, hanem egyben alakítói is. Ez növeli — és növelnie is kell! — minden dolgozó felelősségudatát egész népünk ügye iránt. Így válik valóra, hogy a szocialista nép politikáját a párt vezette dolgozó tömegek alakítják és hajtják is végre.

Külpolitikánk alapjai

A szocialista tábor és hazánk külpolitikájának alapja a békés egymás mellett élésért folytatott harcunk. „A béke fenntartása a szocialista országok még gyorsabb fejlődésének feltétele, a magyar nép legsajátabb érdeke is” — szögezik le a kongresszusi irányelvek. A nemzetközi helyzet tömör értékelése és külpolitikánk alapelveinek kifejtése nem véletlenül első része az irányelveknek.

Szocialista fejlődésünk gyors vagy lassabb fejlődésének elsődrendű kérdése, hogy képesek vagyunk-e a béke megvédésére. Éber figyelem, nagy erőfeszítések szükségesek az imperialista monopoltöke háborús törekvéseinek visszaverésére. Jelenünkben világosabb, mint bármikor ebben, hogy az imperialisták „jósándéká”-ra nem bízhatjuk a békét.

A fejlett kapitalista országok monopoltökei — élükön az Egyesült Államokkal — minden békeszólam ellenére, folytatják a fegyverkezési hajszát, s növelik a háborús veszélyt. Új, fenyegető lépést jelent a magaslégtér kísérleti robotantások megkezdése. Ez nemcsak katonai fenyegetés, hanem a világról békés kutatását is akadályozó lépés. Nem képesek utolérni a Szovjetunió eredményeit, tehát célul tűzik ki a szovjet űrhajózás akadályozását — hiszen, az atomsugárzás veszélye ezzel növekszik a magaslégtérben, 6—800 km magasságban. Vajon, kitől nyert jogot az USA arra, hogy más népek békés kutatását veszélyeztesse? Világos, hogy a rabló, imperialista, más népeket semmibevevő törekvés kifejezője ez a lépés is. Nyugat-Németország militarizálása terén is nagy „előrelépések” történtek. Jelenleg 750 000 fős hadsereggel rendelkezik a német monopoltöke. A nagy monopoltökeknak Közös Piac néven ismert összefogása ugyancsak olyan törekvést fejez ki, hogy amíg a szocialista országok — élükön a Szovjetunióval — az egész világra kiterjedő békés kereskedelem kifejtésén fáradoznak, addig a Közös Piac a szocialista országok bojkottját akarja, vagyis ezen keresztül a gazdasági fojtogatást.

Még hosszán sorolhatnánk a háborús feszültség fokozására irányuló imperialista lépéseket. Kétségtelen, hogy a szocialista tábor erőfölénye, a népek nyomása eddig megakadályozta a háború kirobbantását. De

éberségünk nem lankadhat a jövőben sem! Amíg az imperialisták „fokozzák a fegyverkezési versenyt, kötelelességünk, hogy a Varsói Szerződés keretében a Magyar Népköztársaság is megtegyen minden szükséges intézkedést a szocialista tábor véderéjének s egyben hazánk biztonságának erősítésére...”

Támogatjuk az általános és teljes leszerelésért folyó harcot, az egyetlen kiutat a háborús veszély kiküszöbölésére az emberiség életéből. Ehhez is elsődrendű feladat a múlt világháború maradványainak felszámolása, a német békeszerződés megkötése és Nyugat-Berlin kérdésének rendezése. A leszerelés nemcsak a világháború veszélyét szüntetheti meg, hanem „kiverné az imperialisták kezéből azt a fegyvert is, amelyet a nemzeti felszabadító mozgalmak erőszakos elnyomására használnak”.

Külpolitikánk másik alapelve — az

irányelvek szavaival, — „gerince: ságunk és szövetségünk a Szovjetunió a szocialista tábor egységének erő hűségünk a Varsói Szerződéshez”. béke és társadalmi haladás legfőbb tositéka. Ebből indulunk ki külpolitikai feladataink megszabásánál. Erősítjük jószomszédi viszonyt Ausztriával és szláviával, a barátságot a gyarmati nyomás alól felszabadult országokkal normális kapcsolatot akarunk a kapitalista országokkal is.

Leraktuk a szocializmus alapjait

A szocializmus alapjai lerakásának fejezése a hatalom kivívása és a felépítésének melleszközök társadalmisítása után nagyobb győzelmünk.

A népgazdaság egészében uralkodóvá váltak a szocialista viszonyok, a falu is szocialista útra lépett, a magyar nép új történelmi jelentős győzelmet aratott, a szocializmus első felépítésének korszakába lépett.

A mezőgazdaság szocialista átszervezésében a termelőszövetkezetek tömeges megalakulása 1959-ben kezdődött, a mezőgazdaságban 1961. tavaszán befejeződik már a paraszток túlnyomó többség szocialista gazdálkodás útját járja. A paraszток bizonyítja a lenini elvek helyességét. A mi pártunkat jobbról és balról egyaránt le akarták téríteni a lenini útról. Pártunk elutasította az erőszakos átszervezés vonalát — ugyanúgy, mint a szovjetkezést a végtelen időközben akaró nézeteket és politikai gyakorlatokat. Megérték a politikai feltételeket, az ország egész társadalom támogatásával, a mezőgazdaságban ismételtelen a munkásosztály javára, megvalósítottuk a tömeges kifizetést. Az állam jelentős anyagi erővel lehetővé tette a gazdasági erősítését is, hiszen ez idő alatt a gazdaság közel 19 milliárd forint házást kapott.

A nagy győzelem és a lenini út helyességét bizonyítja, hogy az átszervezés után a termelés visszaesésével. Sőt, fordítva történt! Nőtt a növénytermelés és az állattenyésztés egyaránt. Ez azért lehetett így, mert a paraszток pártunk útmutatása nyomán — a mezőgazdaságban a lenini út mentén — a termelés az utat, és helyes módszerekkel folytatta a tsz-szervezés is.

Mit jelent a szocializmus alapjainak lerakásának befejezése? Mindenekelőtt, hogy

hazánkban egységes szocialista gazdaság van. A lakosságnak a szocializmus mint 95 százaléka dolgozik szocialista szektorban. Országunkban megszűnt tehát a kapitalizmus, s a kizsákmányolás visszaállításának társadalmi gazdasági lehetősége.

De gyökeres változás ment végbe a szocialista tábor gazdasági életében is. A szocialista gazdaság már nem egyedüli szocialista gazdaság, hiszen a paraszток is ezt a választotta. Jelentősen gyorsult az ország szocialistává alakulása. Hazánkban nincsenek már kizsákmányoló osztályok. Jelentősen előreléptünk tehát a szocialista nemzetiség erősödésében.

„A szocialista nemzeti egység megteremtése a munkásosztály, annak forradalmi pártja, a Magyar Szocialista Munkás

z egész nép elismert vezetője." A tartós s egyre szélesedő nemzeti egység alapja munkás-paraszt szövetség, amelynek artalma most már a szocializmus teljes elépítése. Népi, nemzeti egységünk harcban erősödik. Még vannak reakciós erők, négy hat az emberek gondolkodására a kapitalizmus eszmekőre.

„Az osztályharc fő területei jelenleg: a szocialista gazdaság megerősítése, fejlesztése és a szocialista tudat kialakítása. Ezért az osztályharcban a szervezés, a meggyőzés és az ideológiai harc került előtérbe.”

Tovább erősödött szocialista államunk, amely elengedhetetlen feltétele fejlődésünknek. Az országunk életében végbement számtalan változás s a társadalom szerkezetének megváltoztatása, az állam fejlődésére is hatással van. A következő években fokozatosan kifejlődnek majd benne az egyetemes népi állam vonásai. Változnak funkciói, továbbfejlődik a szocialista demokracizmus. Tehát nemcsak az egész nép érdekeit fejezi ki egyre inkább, hanem biztosítja minden réteg aktív bekapcsolódását állami életünkbe.

Elért eredményeink követelik, hogy a **szociális származás régebben indokolt figyelembevételét megszüntessük.** Jelenleg szilárd a munkásosztály vezető szerepe, s a néphez hű kommunista és pártönkivüli vezetők nőttek fel. „Ilyen körülmények között az emberek megítélésében ma minden tisztség és funkció betöltésénél a szocialista rendszerhez való hűség mellett, a hozzáértés és a rátermettség a döntő.” Az ifjúság iskolai felvételénél ugyancsak megszűnik a származás szerinti kategorizálás.

A személyi kultusszal történt leszámolás fejlődésünk feltétele volt

„1949-től Rákosi és személyi támogatóinak szűk csoportja a kollektív vezetés fokozatos megszüntetésével a Központi Vezetőség, a párt és a nép fölé helyezte magát, szektás ábradikalizmusa eltorzította a párt politikáját, önkényesen semmibe vette a szocialista törvényességet. A személyi kultusz aláásta a párt tekintélyét, a párt és a tömegek közötti bizalmat, törést okozott a szocializmus építésében, gátolta a marxista gondolkodást, a bátor kommunista cselekvést, a nép alkotó tevékenységét, kedvezett a karrierizmusnak, az elvtelenségnek, a szolgalelkűségnek és a maradiságnak.”

1956. november 4-e óta a párt következetesen harcolt a személyi kultusz és minden következményének felszámolásáért. Elvetette ezt a marxizmusból idegen, súlyos politikai, ideológiai és erkölcsi ballasztot. A KB 1962. augusztus 16-i határozatát alapos vizsgálat előzte meg, amely feltárta a koncepciók perек törvényszerű eljárását és az 1953—56 közötti rehabilitációs eljárások során elkövetett cselekményeket, hogy saját felelősségüket csökkentse.

Talán lesznek olyanok, akik azt mondják, hogy miért kellett most újra megbolygatni ezeket a fájdalmas kérdéseket, hiszen, ma már nincs személyi kultusz. Nos,

a tények azt bizonyítják, hogy szükséges és helyes volt napirendre tűzni és a nyilvánosság előtt lezárni a kér-

dést. Ez logikus folytatása az 1956 óta folytatott politikánkunk. Közvetlenül az ellenforradalom után ugyanis sok más feladat leköttötte erőnket. Sőt, most is elég hosszú időt vett igénybe a tisztázás, a bizonyítékok feltárása.

Most, a mindenoldalú lezárás van a napirenden. Ennek során következetesen végigvisszük a felelősségre vonást a koncepciók perекért. A felelősségre vonás elsősorban politikai jellegű, és kiterjed a fő kezdeményezőkre és gyakorlati végrehajtókra egyaránt. De idetartozik az is, hogy hiánytalanul eleget tegyünk kötelességünknek a meghurcoltak teljes tisztázására is.

A koncepciók perек nagy károkat okoztak az egész nemzetközi kommunista mozgalomnak. Megrágalmaztak becsületes kommunista vezetőket — éppen ezért kötelességünk becsültük tisztázása. De azért is nyilvánosságra kellett hozni ezeket, hogy testvérpártjaink tanuljanak ebből, és soha többé ne ismétlődhesse meg ilyenek. Ez egybevág a XX. és XXII. kongresszus vonalával is, amit a kommunista pártok is magukévá tettek.

Pártunk úgy látja, hogy a **személyi kultusszal való végleges leszámolás nagy politikai és erkölcsi erőt ad továbbfejlődésünkhöz.**

„Megszilárdult a törvényesség és a szocialista rend: A Magyar Népköztársaság minden törvénytisztelő polgára nyugodtan élhet és dolgozhat szocialista hazánkban.”

Az irányelvek — feladatainkról

Gazdasági téren fő feladatunk az öt-éves terv teljesítése. Még három év van hátra, és nem mindegy, hogy gazdasági célkitűzéseink mennyire realizálódnak. „Ez egész népünkön jelentős erőfeszítéseket követel. Küzdenünk kell a szocialista építés sikereivel jelentkező önhittség és önelégültség ellen, mert ezek a fejlődés kerékkötői.”

Jelenleg tehát forradalmunk legfőbb előrevívója a termelés frontján elért sikerekben jelentkeznek. A kapitalizmus fölötti végső győzelem akkor valósul meg, ha a szocializmus többet képes adni a társadalomnak. A forradalmiság most nem látványos politikai lépésekben jut

kifejezésre! Jó szakmunka, a munkák maradéktalan teljesítése és a termelékenység növelése azonban mind-mind szívós napi munkát követel. Ha valamikor helytálló volt Leninnek az a megállapítása, hogy „minél kevesebb hangzatos frázist és több hétköznapi tettet”, akkor most igazán az. Egytípusú a népgazdaság, s városban és falun egyetlen feladatra lehet összpontosítani erőnket: arra, hogy többet és jobbat adjunk a társadalomnak. Napi munkánkkal bizonyítsuk be éppen ezért a szocializmus fölénységét!

Ezzel együtt és ennek érdekében

jelentős feladat a dolgozó emberek szocialista tudatának formálása. „A szocializmus teljes felépítése új, magasabb igényeket támaszt: a fejlett szocialista népgazdaság műveit, műszakilag képzett, öntudatos dolgozókat követel, akik a termelőmunka mellett társadalmunk irányításának is cselekvő részvevői.” Vagyis meg kell tanulnunk szocialista módon élni, dolgozni, gondolkodni.

Természetes, hogy ez nem sima növekedési folyamat, hiszen tudatot formálni csak a polgári-, kispolgári eszmék és magatartás elleni harcban lehet. Az oktatási reform feltétlenül jelentős előrehaladást jelent ifjúságunk szocialista nevelésében, de kulturális életünk többi területén is előbbre kell lépniük a szocialista eszmeiség jegyében.

Fejlődésünk motorja mindenkor a tudományos elmélettel felvértezett forradalmi párt. Nem kis feladat védeni és erősíteni pártunk egységét, szétéphetetlen kapcsolatát a tömegekkel!

Egy rövid cikk keretében nehéz átfogóan foglalkoznunk az irányelvekben levő gondolatok gazdag tárházával. Csak egy-két gondolatot szeretnénk volna megragadni, hogy ezzel is az irányelvek alapos tanulmányozására ösztönözzünk — hiszen, senki nem lehet közömbös legközelebbi jövőnk kérdéseivel szemben. Pártunk mélyen átérzi felelősségét hazánk fejlődéséért, s nem keveset tesz, hogy megvalósuljon a szocialista Magyarország. Egy-egy építőkövel azonban mindannyiunknak hozzá kell járulnunk e szép és nemes munkához!

BALLÓ ISTVÁN

A kongresszusra készülnek

A tüzoltó egységeken — szerte az országban — lelkesen készülnek pártunk és népünk életének nagy eseményére, a Magyar Szocialista Munkáspárt közeli VIII. kongresszusára. A pártvezetők irányításával mindenütt hozzákezdtek a Központi Bizottság nyilvánosságra hozott Irányelveinek egyéni és csoportos tanulmányozásához, s a pártvezetők és a pártcsoportok már most alapos veszik mindennapi munkájuk vizsgálatához a kongresszusra való felkészülésnek ezt a rendkívül fontos okmányát. Ezzel egyidejűleg számos helyen értékes munkafelajánlásokat tettek a kongresszus tiszteletére.

— A Tolna megyei Állomány nagy érdeklődéssel fogadta a Központi Bizottság kongresszusi Irányelveit s a pártvezetők és a pártcsoportok kezdeményezésére hozzákezdtek a gazdag anyag egyéni tanulmányozásához. Úgy tervezik, hogy még a kongresszus megkezdése előtt megismerkednek az Irányelvek legfontosabb elvi és gyakorlati tételivel, mert remélik, hogy azok ismeretében sokkal jobban figyelemmel kísérhetik és megérthetik majd a nagy tanácskozás vitáit, határozatait.

— Az egri alosztály beosztottai felajánlották, hogy a kongresszus tiszteletére meggyorsítják s jóval a kitűzött határidő előtt befejezik a már korábban vállalt társadalmi munkájukat. Vállalásukat teljesítették: befejezték a 3 m széles és kb. 40 m hosszú betonkifutó építését, s ezzel közel százszor lerövidítették a nagy népgazdaságnak.

— Bázakerétyén az érdektel szakvállalat több mint 70 ezer forintért vállalta a tüzoltó-laktanya udvarának és szertárának újbóli betonozását. A bázakerétyei elvtársak sokallták a vállalat költségvetésében megálapított összeget, s elhatározták, hogy — kongresszusi felajánlásként — ők maguk sokkal olcsóbban és időre megcsinálják a munkát. Az elhatározást hamarosan tett követte: a kb. 30 ezer forintnyi megtakarítással kecsesgátú kezdeményezés igen jó útemben halad, s a jelek szerint rövidesen befejezést, illetve végrehajtást nyer.

— A zalaegerszegi tüzoltók is hasonló felajánlást tettek, s ennek kapcsán mintegy 35 ezer forint összértékben egy széntárolót, egy hidegszertárat és egy kerékpárszint építettek.



A jó munka jutalma

Fortuna gyors szekerén

A Somogy megyei egységek — laktanyán kívül és belül egyaránt — mind több társadalmi munkát végeznek. A kaposváriak például 1961 januárja óta kereken nyolcvanötezer forint értékű kőműves, vízvezeték- és villanszerelő, asztalos valamint ács munkával vették ki a részüket a nem is olyan régen még nagyon elhanyagolt laktanya újjáépítéséből. A kisebb-nagyobb vízszolgáltatási zavaroktól eltekintve ma már igazán kellemes környezetben munkálkodhatnak. A szertár melletti szép virágoskert is az ügyeskező elvtársakat dicséri.

A nagyatádiak értékes vállalat teljesítésén fáradoznak. Elhatározták, hogy önerőből betonozzák az udvart és egy kocsimosót is létesítenek. Ami egyébként valóságos utász feladatot jelent a számukra, mivel a „vízszerzés” igencsak körülményes.

A marcaliak laktanyája aránylag korszerű épület, persze azért ők is terveznek néhány kisebb-nagyobb átalakítást, és — mint hallottuk — a barcsiak is szorgoskodnak.

A nem éppen kedvező útviszonyok és közlekedési lehetőségek ellenére szorgalmasan járják a községeket. Ennek is tulajdonítható, hogy a megyében „rekordot” értek el a versenyeken részvevő rajok számára illetően, bár még mindig van néhány úgynevezett nehezebb község. Ilyen vonatkozásban egyébként különösen a marcaliak fáradozása járt sikerrel, hiszen valamennyi falujuk elküldte csapatát a járási versenyre.

Az elvtársak a járásukban megrendezett megyei döntő lebonyolításából is igen fegyelmetten és odaadón vették ki a részüket. Igazán részvételük a tárgyjutalomként kapott világvevő rádiókészülékre.

De talán még ennél is nagyobb jutalom valamennyi Somogy megyei tűzoltó számára, a jól végzett munka tudata, hiszen szorgoskodásuknak és fáradozásuknak valóban kézzel fogható eredményei vannak.

igazán nem „szekeres” a siófoki tűzrendészeti kirendeltség vezetője. Már csak azért sem, mert a képen látható Fortuna márkájú írógépet csupán egy zsinog és két storz-kapocs segítségével lehet működtetni. Személyesen is kipróbáltuk az „újítást”, úgyhogy nyugodt lelkiismerettel állíthatjuk: a masina a körülményekhez képest eléggé biztosan üzemel, mindössze tíz-tizenkét betűként akadozik. Egyébként néhány óra alatt akár egy kétoldalas jegyzőkönyvet is leírhatnak rajta..

nek majdnem akkora forgalma van, mint egyik alosztálynak. A géjét viszont nem tudja javítani, új írógépre kirendeltség vezetőinek kevés a reménye, le nemigen bíztatják...

Az osztályparancsnok tes elvtárs véleménye — akinek egyik régebbi galati helyén hasonló voltak — egy órarugi lyezésével pótolni lehet mostani kissé bonyolult súlyozást. Kérdés a



Az írógép karjához erősített berendezés különben korántsem azt a célt szolgálja, hogy ilyen vonatkozásban is kidomborodjék a tűzoltó jelleg. Bár lehet, hogy egyik-másik elkövető abban a hiszemben távozik az irodából, hogy talán azért bírságolták meg, mert a tűzoltóság ily módon akarja összegyűjteni egy írógép árát...

De félre a tréfálkozással, mivel az ügy nagyon is komoly ügy! Egy járási kirendeltség-

hogy az ébresztőóra szélvel elkövetett házi sértésnek mi lenne a kezmenye, elvégre, a kőség vezetője saládos

Mindenesetre sürgősen teni kellene a siófoki e kon, mert e balszerenc tana nemcsak a mun hátráltatja, hanem — elég szomorú — indoi rülséget kelt azoknak rében, akik hivatalosa sik fel elsőfokú hatós

Nincsen „uborkaszazon”

a nagyatádi alosztályon. Általában különbözőbb zökkenők nélkül folyik a mezőgazdasági munkálatok ellenőrzése, mert ebben Witmann József, a helyi géppálmás vezetője, sőt szinte valamennyi tsz-elnök is segít az elvtársakat.

Az alosztályparancsnokság még februárban bekérte a gazdaságoktól az erőgépek működési helyének listáját. Mínt hogy az érdekeltek megértették az ügy jelentőségét, a legtöbb helyen ráhordással oldották meg a betakarítást, és mindössze három szerűt létesítettek.

A területfelelősökre sem lehet panasznaz, az időn is sok szabad időt áldoznak fel a siker érdekében. Az elmúlt évekhez képest nagy a járvulás az ellenőrzési munkában, ami vitathatatlanul szorgalmukat dicséri.

A nyári foglalkozásaikról azonban már a legjobb indulattal sem állíthatunk hasonló jókat. Csinálják, csinálják az előírt gyakorlatokat... A képen is láthatjuk, hogy éppen az ünneptést gyakorolják — nem éppen a legmegfelelőbb helyen, mivel egyik-másik harcos alig-alig fér ki az ablakon, s mire leér, tele lesz a csizmája és a ruhája messzel.

De ez még hagyján! Elvégre a nehézségek arra való, hogy legyőzzük őket. Legalább is a taktikai gyakorlatok tervezésekor ennek az elvnek kellene érvényre jutnia. Am szinte minden eddigi tervük gyanúsán hasonlít egymáshoz. A különbség legfeljebb csak abban van, hogy nem mindegyikben cserélik össze a feltevéseket a megoldásokkal. Ilyen feltevésként olvashattuk például, hogy az üzemi egység két egységes sugárral megekezte a tűz oltását...

Az esetek túlnyomó többségében az államlak is csupán két sugarat szerelnek — méghozzá lehetőleg valamelyik objektum földszinti épületében... Persze, kivételek is akadnak, csak hogy nem sok köszönet van bennük, mivel felderítés nélkül még gyakorlati alkalmával sem szabad egy üzemyangtároló „ellen” habrohamot vézényelni. És úgy véjük az sem állítja különösebben nehéz feladat elé a harcosokat, ha a „tűz” tulajdonképpen eloltása utánra tervezzük a vízszolgáltatási zavarok bekövetkezését...

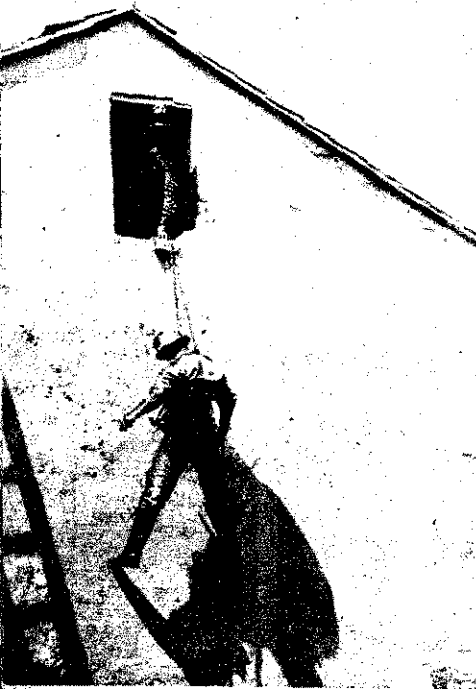

Tervszerűség és alaposág

jellemzi a VIII. kerületi BM párt-végrehajtóbizottság és a körébe tartozó alapszervezeteknek az 1962/63. évi pártoktatási készítésével kapcsolatos tevékenységét. Mint tapasztaltuk, előre meghatározták, hogy tulajdonképpen milyen oktatási katek szervezzenek, s ezzel párhuzamosan — előzetes elbeszél alapján — kiválasztották, illetve megbízatásukban megerősítették a propagandistákat is.

Valamennyi alapszervezetnél „elbeszélgető bizottságok” működnek, s ezek — a terv szerint — szeptember elejéig dolgozóval megbeszélnek továbbképzési igényüket. A végbi bizottság olyan értelmű határozatot hozott, hogy a pártoktatási — az állami oktatásban való részvétel miatt — felmentettakat is bevonják a VIII. kongresszus anyagának tervszerű megkezelésébe.

Reptéri mozaik

Különleges szerek és felszerelések, a zokásostól eltérő start-, kör-, vonulós és instruktor szolgálat, s természetesen speciális továbbképzés. — Röviden így jellemezhető a Ferihegyi repülőtér őrseinek szolgálati élete, munkája, egész tevékenysége.

A meglehetősen szűk szertárban ott bússzkélkedik az országos versenyen is nagy sikert aratott, habágyúval felszerelt Magirus fecskendő, s közvetlenül mellette a külsőre talán kevésbé tetszetős Pyrene haboltó szer. Működési elvük és tartozékaik ismertetése, tanulmányozása szinte mindennapos program. Egyáltalán nem véletlen, hogy ezen a rendkívül fontos és veszélyes helyen igen nagy gondot fordítanak a szerek és felszerelések tökéletes ismertetésére, azok alkalmazásának alapos elsajátítására.

Fontos követelmény a leginkább használatos géptípusok elemi ismerete is. Ezért azután egyes foglalkozásokat nem a szertárban, hanem a hangárban, egy-egy javítás alatt álló gép „árnyékában” tartanak. Ilyenkor azután főleg a beépített tűzvédelmi berendezések műkö-

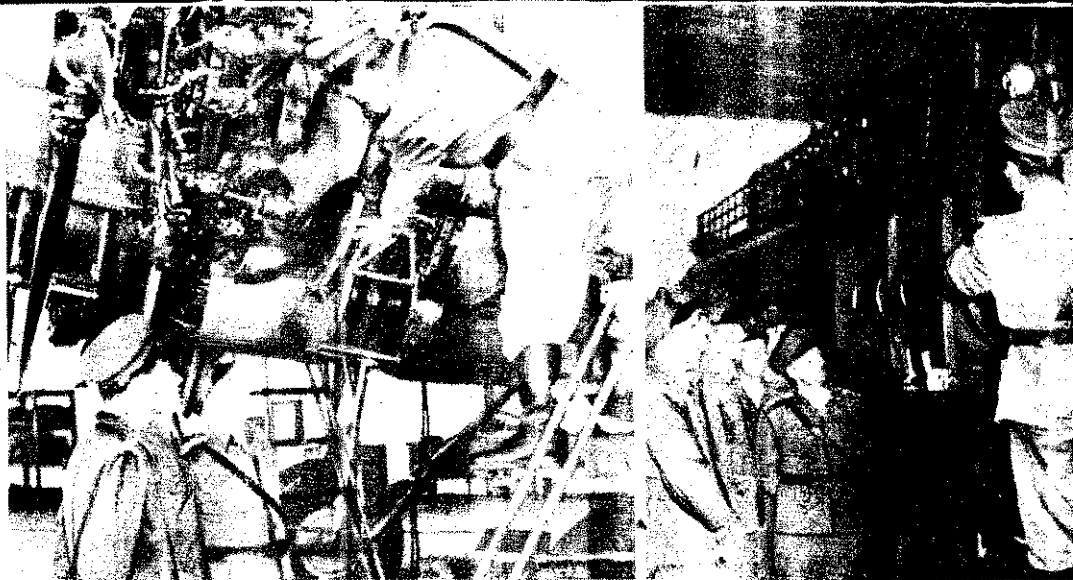

dési elvét, továbbá az üzemanyagtartályok és a vészkijáratok elhelyezkedését tanulmányozzák.

A műszaki mentőbrigád kiképzését általában Köhegyi Mihály tű. ftórn., a reptér instruktora végzi. Hosszú évek óta az őrson teljesít szolgálatot, s így ismeri a szolgálat csinját-binját. Járatos a repülőgép-ismeretben is; úgy beszél a különböző típusokról, mint más — tegyük fel — a saját gépkocsijáról. S ez nem véletlen! Jelenleg is képezi magát: a januárban beindult repülőgépszerelői továbbképző tanfolyam hallgatója. Úgy ter-

vezi, hogy a tanfolyamon tanultakat — több órás előadásorozat keretében — az őr állománya előtt is ismerteti.

A szűk folyosón, közvetlenül a fallútság szomszédságában egy nagy tábla függ. Rajta — fúrnélemezről kivágva — különböző repülőgép-típusok, melyek felülete színes satírozásokkal van dekorálva. Csak rá néz az ember s máris megtud néhány érdekes dolgot az éppen őt érdeklő géptípusról. Igen ötletes és jól sikerült szemléltető eszköz ez. Elkészítése és összeállítása Kerekes István tű. őrm. kezemunkáját dicséri.

Szeretnének a legjobbak között végezni

Amikor a XVII. alosztály beosztottai tudomást szereztek a dolgokról, túlzottan nem lelkesedtek érte. Nem ismerték fel ugyanis a kezdeményezés jelentőségét, inkább csak a reájuk háruló többlet munkát, a nagyobb elfoglaltságot látták az egészben. Mikor azután alaposan áttanulmányozták és megvitatták a felajánlási mozgalom irányelveit, nyomban rájöttek állásponjtjuk tarthatatlanságára és szívvel-lélekkel hozzáálltak a kitűzött célok s a gyakorlati feladatok megvalósításához.

Az emberek többségét — érthetően — a szerelési verseny izgatja. Ahogy közeleg az értékelés időpontja, egyre többet latolgatják az esélyeket. Ugyanakkor keményebben is dolgoznak, a korábbinál lényegesen nagyobb fegyelmel és lendülettel végzik az

előírt gyakorlatokat. Nem titkolják — szeretnének az elsők, a legjobbak között végezni...

A nagy készülődés és a szokásos szolgálati elfoglaltság mellett másra is jut idő. Különösen említésre méltó a szemléltető eszközök bővítését célzó barkácsoló tevékenységük. Elkészítették pl. a kerületi Kossuth és Dózsa Tsz makettjét, s tervezik, hogy a Micsurin és a Petőfi Tsz kicsinyített mását is rövidesen összeállítják. Úgy mondják, hogy ezek felhasználásával jobban és gyorsabban tanulnak, s ami lényeges: tökéletesen megismerik a négy tsz-szel kapcsolatos legfontosabb — főleg taktikai szempontból nélkülözhetetlen — tudnivalókat.

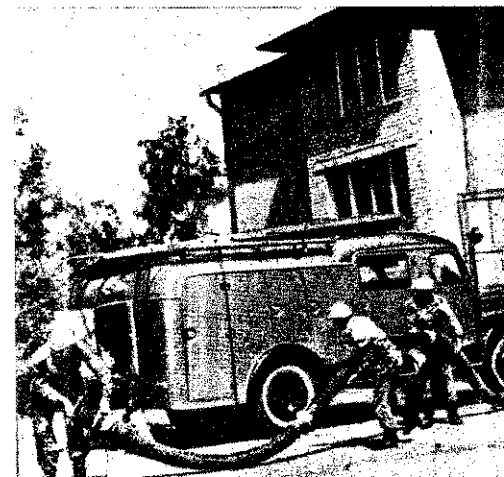
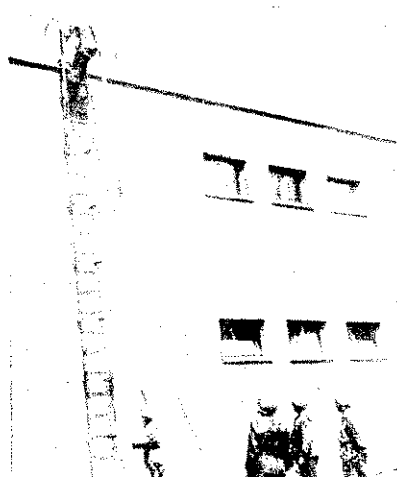

Levelezőink írják

Elismerést érdemel

Községünkben nemrégiben tűzoltási gyakorlatot szerveztünk, s a feltételezett tűz színhelyére riadószzerűen vonultunk. Utközben a lovak megriadtak, vágatába kezdtek, és elragadták a mozdonyfecskeket. A vonulószeren elhelyezkedő rajt Hegyaljai Gyula önkéntes parancsnok vezette. Láttam a veszedelmet, ezért parancsot adott a szer elhagyására, majd amikor ez megtörtént — utolsónak ugrott le az akkor már felboruló szerről. Ugrása nem sikerült, s igen súlyos boka- és térd sérülést szenvedett. Úgy véljük, hogy parancsnokunk magatartása és helytállása elismerést érdemel, s példaképként állhat valamennyi önkéntes tűzoltó előtt.

SZABÓ LAJOS
önk. tű. fhágy.,
parancsnokhelyettes
Alsózsolca

Együtt a NEB-bel

Az idén a helyi Népi Ellenőrző Bizottság és az alosztály több közös ellenőrzést végzett. Április elején felülvizsgáltuk a járás nagyobb tsz-einek szerfás épületeit, gabonatóróit, a tapasztalt hiányosságokról jegyzőkönyvet vettünk fel, s azt eljuttattuk az illetékes szervekhez. A nyár folyamán a város vizellátása helyzetének felülvizsgálását tűztük napirendre. A tapasztaltokról a NEB tájékoztatta a tanács vb-t, s az határozottan intézkedett a szükséges tennivalókról.

DEÁK PÁL
tű. főrm.,
Kiskunfélegyháza

Jól jönne egy kis segítség

Testületünk közel 80 esztendő múltja tekinthet vissza. A nyolc évtized alatt a testületi tagság bebizonyította, hogy szívügyének tekinti a község tűzvédelmét, s mind elméletileg, mind gyakorlatilag készen áll az önként vállalt hivatás maradéktalan teljesítésére.

Önkénteseink rendszeres ügyeleti szolgálatot teljesítenek, s most a nyáron is valamennyien kivették részüket az aratást és cséplési munkálatok tűzvédelmének biztosításából.

Gondot fordítunk a testületi életre s különösen kis laktanyánk szépítésére, csinosítására. Klubszobánkban televízió, rádió és játékasztalok szolgálják a tagság szórakozását. Szándékunkban áll egy 15 tagú tűzoltózenekar létrehozása is. Nagyon szeretnénk, ha jövőre a nálunk megrendezésre kerülő járási versenyen már saját zenekarunk szerepelne — ehhez viszont a felsőbb szervek anyagi támogatását is kérjük.

SÁRI GÉZA
önkéntes tűzoltóparancsnok,
Kaba

Mindössze 1000 Ft kár

A Mohács-szigeti Homorud község fellett augusztus 5-én éjjel erős vihar vonult át, s a villám belesapott a Kossuth Tsz istállójába. A keletkezett tetőtűz az elsőnek Horváth István önk. tű. őrv. vette észre. Nyomban riasztott, majd hozzáfutott az oltáshoz. Pár perc alatt eloltotta a veszedelmesnek ígérkező tüzet. Gyors és eredményes beavatkozása következtében sikerült az épület nagy részét

és az ott levő 30 lovat megmenteni, úgyhogy mindössze ezer forint kár keletkezett. A járási tűzrendészeti alosztály intézkedett, hogy Horváth Istvánt bátor helytállásáért megfelelő elismerésben részesítsék.

SCHEFFER JENŐ
tű. szds.,
Pécs

A VIII. kongresszus tiszteletére

Alosztályunk értékes felajánlásokkal készül pártunk közelebbi kongresszusára. A vállalások közül különösen figyelemre méltó Hajdú Sándor tű. főrm. elvtárs munkája, aki még júniusban felajánlotta, hogy teljesen újjávarázsolja a mező-

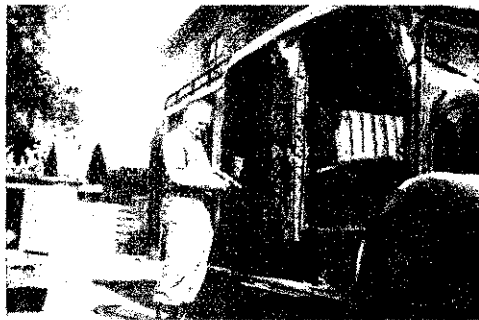

A diósgyőri Hajdú főrm. újjávarázsolja a mezőkövesdiék gépjárműfecskejét.

Kertészkednek a komáromi alosztály tűzoltói



kövesdi alosztály TU 03-47-es gépjárműfecskejét. Vállalását 68 órás munkával be is fejezte. Említésre méltó még, hogy az alosztály kollektívája társadalmi munkában kifestette a laktanya tantermét.

ANGYAL SÁNDOR
tű. őrm.,
Diósgyőr

Alosztályunk életéből

Alosztályunkon különösen ez év folyamán igen mozgalmas az élet. A KISZ-szervezet tagsága és jónéhány párttag pl. letette az „Ifjúság a szocializmusért” mozgalom első próbáját, most pedig a második év próbájára készülnek. Valamennyien részt veszünk a „József Attila Olvasómozgalom”-ban, s már eddig is eléget tettünk a bronz és az ezüst fokozat követelményeinek. A társadalmi munka terén is igyekszünk mindent megtenni. Ebben a vonatkozásban főleg a laktanya

parkosítása, a helyiségek kimeszelés különböző sporszerek készítése je nagyobb munkát.

Sportvonatkozásban is értünk el ményeket. Megnyertük pl. a megyei senyen szervezett 4x800-as váltófutó jó szerepeltünk a megyei középfutó nokságban is.

BÁN JÓ
tű. főrm.,
rajparan
Tiszaszéki

Tovább fejlesztjük a mozgalmat

Megyénkben — a tatabányai lak KISZ-szervezetének kezdeményezésére még 1958-ban kibontakozott a „Laktanyáért” mozgalom. Azóta ez deményezés állandósult, s ma megtartunk, hogy laktanyáink szebbel nosabbak, s a rendszert is gyvert egységeinken. A mozgalom értése, hogy takarékosági törekvése tartalmaz: az ez évben eddig elért karitás kb. 100 ezer forintra becsül. Az idei értékelés alapján az allyok közül a komáromi alosztály s te meg a „Legszebb laktanya” kitímet, míg az őrsök közül — hcsenyben — a szőnyi és a „Viscose végzett az első helyen.

A versenyt értékelő bizottság úgy tározott, hogy a kialakult és ige bevált mozgalmat tovább fejleszti, eddigiéknél jóval magasabb követnyeket támaszt.

KOMÁROMI JÓZ
tű. fhágy.,
Tatabánya

Egy kisfiú hőstette

Köztudomású, hogy még mindig lehetőszen sok tűz keletkezik gyjátékból. Annál ritkább jelenség vi amit a kerekgyházai 11 éves B. Imre cselekedett a Kaszatanya-dí keletkezett tűznél. A kis Imre a szó dolgozott, amikor észrevette, hogy kb. 200 m-re levő tanya istállójának tetőzete lángokban áll. Munkáját hagyva, a helyszínre szaladt s hozzadett a mentési munkálatokhoz. Az deme, hogy az istállóban levő szárvasmárha megmenekült a puztól. A kis Borsodi Imre bátor csidete méltó példaként állhat a gyermek igen sok — sokszor közömbös — nőtt előtt is.

NÉP MIHÁ
tű. szds.,
Kecskemé

Levelekből — RÖVIDEIB

Péteri község önkéntes tűzoltótestülete hagyományokhoz híven — ez évben is meзде a Tűzoltónapot, amelyen részt vett a bell Rákóczi Tsz önkéntes tűzoltórajja is. János vb-elnök tartotta az ünnepi beszédet ezt követően az önkéntes rajok mérték őssjúket. A verseny végeztével Horinka Jánelnök 300 Ft-os pénzjutalmat adott át a te nek.

(Mörvai Sándor tű. főrm. leveleiből — I

Laktanyánkon a helybeli Építőipari KT lentős javítási munkálatokat végzett. Az kezés során a bontási és egyéb munkála az alosztály beosztottai is kivették részül mintegy 10 ezer forintos megakartítás tünk el. Jelentős megtakarítást eredmény közeli 60 méteres kerítés felújítása s a lak udvar járdájának lerakása is.

(Anárassy József tű. őrm. leveleiből várdá)

Egy győzelem története

Mostanában olyan sok váratlan eredmény születik a tűzoltóversenyeken, hogy csaként az „esélyes” győzelme tekintendő meglepetésnek. A Kaposvári Textilár tűzoltólányai azon kevesek közé tartoznak, akik szinte évről évre ilyen megdöbbentő győzelmekkel rukkolnak ki. 1960-ban „sak” országos második helyezést szereztek. Az idén viszont — egy ponttal yvan, de teljesen megérdemelten — öztek a 400-as kismotorfecskenő-sze-ésben.

A két évvel ezelőtti gárdából mindössze tten voltak részesei ennek a szép siker-: Tóth Rózsa és Katona Zsuzsa raj-ancsnok. A többiek részben más mun-helyre kerültek, részben pedig férjhez-entek — ami a női tűzoltóknál általá- n egyet jelent a testületből való ki-éséssel. Hiába — így van ez! — ilyen naktkozásban még nem teljes az egyen-úság...

A „történelmi” igazsághoz tartozik, hogy küzdelemsorozat előtt mindössze néhány ttel szervezték újjá a csapatot. Most ár elmondhatjuk, hogy emiatt nem ke- s bosszúsága volt a betanításra vállal-zó két instruktornak: Pintér János rzsórmesternek és Horváth László sza- szvezetőnek...



Katona Zsuzsa ráparancsnok

Az újoncok gyakran elügyetlenkedték szerelést, s ilyenkor parázs vita robbant a lányok között. A két oktató türelme onban kifogyhatatlannak látszott: „Kém, ne így fogja a tömlőt!” — „Legyen íves, jobban figyeljen a vezényszóra!” mételgették a gyakorlatokon. Csak az em fért a fejükbe, hogy olykor-olykor iért pityeredett el egyik-másik leendő ajnok”... Mert lám, ilyen kiismerhe- len a női lélek: az elrontott szerelés-él is jobban fáj a lányoknak, hogy nem eszik „emberszámba” őket... Merthát i mászal lenne magyarázható, hogy a ét tűzoltó vonakodik leteremteni őket...

Szerencsére még idejében fény derült a titokra”. Hogy a jól megtermett Katona szuzsa, vagy a szőke Buzsáki Edit sügta-e z oktatók fülebe, azt nem tudták kiderí- ni, de őszintén szólva — nem is nagyon utatgattuk, hiszen a későbbiek fényesen azolták a lányok kérésének jogosultsá- it...

Amikor a járási verseny után megcsil- nt előttük az eszleges döntőbejutás re-énye, elhatározták, hogy ylehetőleg na- onta gyakorlatoznak. Háromműszakos a vár, s valamennyien a „C” műszakban olgoznak. Így azután minden harmadik

héten fásasztó éjszakázás után került sor a foglalkozásra. Az országrészi és az or- szágos döntő előtti hetekben a napi nyolcórás munkájuk mellett három órát gyakorlatoztak...

A siker felé vezető úton Tolna volt az első állomás. Annyira izgatottak voltak, hogy nem is figyelték az ellenfeleket. Amikor az eredményhirdetés után boldo- gan összeültek, még nem sejtették, hogy még egy igen nehéz akadályon kell túljutniuk: a döntőbe jutásért meg kell mérközniük a nagykőrösiekkel, akikről eddig semmit sem tudtak...

Nehéz lenne szavakba önteni, mit érez- tek, amikor ebből a vetélkedésből is győz- tesen kerültek ki... Igen ám, csak hogy az igazi erőpróba ezután következett; három másik „félelmetes hírű” vetélytárs is pá- lyázott arra a szép ezüstserlegre.

Szinte alig hallották a vezényszót, s az őket figyelő sokaságról is megfeledkez- tek... Sikert! — sóhajtottak fel meg- könnyebbülten, amikor az értékelők meg- állították a stopperórát... „Sajnos — hú- tította le a kedélyeket a bizottság vezetője — tizenöt hibapontot szedtek össze...”

Érthetően, szinte leírhatatlan volt az elkeseredésük, hiszen ötven másodperc le- forgása alatt füstbe ment oly sok hónap titkos reménysége...

Legtöbbjük a biztos vereség tudatában nem is figyelte a továbbiakat. Voltak, akik az értékelők túlzott szigorát okolták, né- hányan viszont azzal vigasztalódtak, hogy a negyedik helyezés sem éppen meg- vetendő...

A pályán közben „drámai” gyorsaság- gal peregtek az események. Mivel a mar- tókissé lemaradtak, bizonyossá vált, hogy a legrosszabb esetben is harmadikok lesznek. Ekkor váratlanul mellőlük szegő- dött a szerencse is — illetve úgy is mond- hatnánk, hogy elpártolt a Pamutszövő- ipari Vállalat rajától, amely négy másod- perccel rosszabb idő alatt szerelt, és bár kevesebb lett a hibapontja, mégis a máso- dik helyre szorult...

Így következett a borúra a derű: győ- zelmi serlegükkel magával a belügy- miniszter elvtárrsal koccintottak... Per- sze, azért egy kicsit fáj, hogy nem az otthoni formában szerepeltek. Akkor ta- lán meggyőzőbb lett volna az az elsőség.

Körülbelül ennyit tudtunk meg a csa- pat néhány tagjától. A többiekkel sajnos nem találkozhattunk, mert szabadságon voltak. De — mint hallottuk — az „A” műszakbeli lányok is nagyon szépen sze- repeltek, s bár az „erősebbik nem” kép- viselői nem dicsekedhetnek nagyobb ered- ményekkel, azért velük együtt ők is dere- kasan helytállnak a mindennapi munká- ban.

A lányok egyébként — akárcsak a fér- fiak — nemcsak a gyakorlatok alkalmá- val jeleskednek. Évek óta a gyár társa- dalmi tűzoltói oltanak el minden itt ke- letkezett tüzesetet. (Igaz viszont, hogy a megelőzésben még nemigen tevékenyked- nek!)

Róna elvtárs, a gyár igazgatója és Inke elvtárs, a rendészeti osztály vezetője min- den támogatást megad Szalkai Ferenc pa- rancsnoknak. Bár ami azt illeti, a tűz- rendészeti határozat végre nem hajtását illetően, néhány hónappal ezelőtt akadt egy kis nézeteltérés, azóta azonban iga- zán példás rendet teremtettek.

(Folytatás a 14. oldalon)



Buzsáki Edit, aki „csak” tartalék volt...

Tóth Rózsa az egyik ifjú veterán



Ez a kép Böhönyén készült, a megyei első- ség alkalmából

Ez viszont már augusztus 5-én, Buda- pesten...



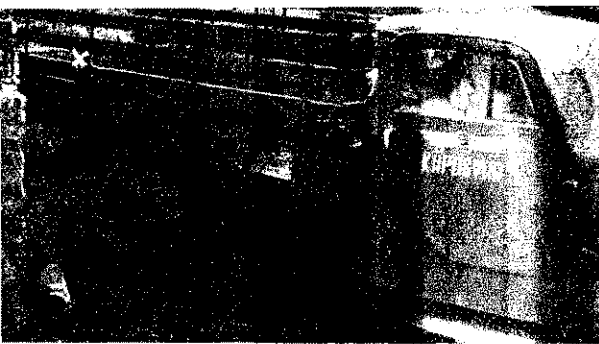

A nyomokból ítélve az X-szel jelölt résznél kezdődött az égés.



Az a bizonyos másik teherkocsi, amellyel Kaposfüreden találkoztunk

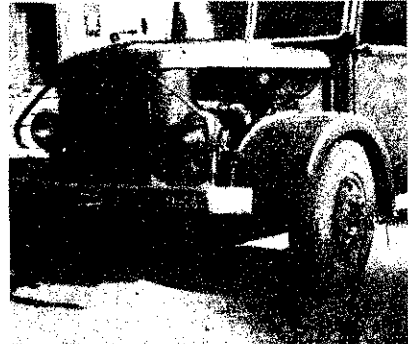

A szemünk előtt történik

A kár jóval kisebb lett volna

Néhány héttel ezelőtt Mernye közelében meggyulladt az YA 26—07 rendszámú tehergépkocsi rakománya: — mintegy százezer forint értékű ágy- és fehérenemű —, amelyet az egyik Balaton-menti üdülőhelyre akartak szállítani. A tűz keletkezési oka eddig még nem teljesen bizonyított. Az égés a plató hátsó részénél kezdődött, tehát éppen ott, ahol az egyik kocsikísérő foglalt helyet. Az illető tagadja, hogy dohányzott, s állítása szerint egy másik gépkocsiból kidobott cigarettavég okozhatta a tüzet. Sőt, lehetségesnek tartja, hogy a tűzgóc még a rakodás idején került az áru közé.

Míndez természetesen még csupán találgatás, az viszont kétségtelen, hogy nem az elektromos berendezés vagy a kipufogócső okozta a károsodást, amelyet egyébként megfelelő védőintézkedések foganatosítása esetén feltétlenül csökkentettek volna.

A már említett kocsikísérő ugyanis a jókora és mindjobban áttüzesedő bálarakáson át természetesen nem közelíthette meg a vezető fülkéjét. Segélykiáltásait viszont a gépkocsivezető nem hallhatta meg a rakomány túlsó oldaláról. Így azután a teherkocsi jódarab utat tett meg az égő vászonneművel, amíg a vezetőt a tüzre figyelmeztették.

A gépjárművön elhelyezett gázzal oltó készüléket sehogyan sem tudták műkö-

„Csendélet” a somogyaszalói tsz-ben...



désbe hozni. Ez érthető is, hiszen valószínűleg hozzáragadt a tartójához. Szerencsére egy közelben tartózkodó pásztor-ember észrevette a veszedelmet és egy edénnyel kisegítette őket.

A területileg illetékes alosztály megállapítása szerint tizenötezer forint lett a kár, de a felelős személynek vagy a vállalatnak ennél sokkalta nagyobb összegű kártérítést kell majd fizetnie, mert a megrendelők aligha vesznek át részben elégett lepedőket.

A gépkocsit a kaposvári autójavítóban fényképeztük le, ahol éppen égési sérüléseit „gyógykezeltek”. Távozóban összelátkoztunk a vállalat egyik alkalmazottjával, akinek a véleménye szerint az AKÖV-öt nem terheli felelősség.

Bár nem kívánjuk elvenni a jogászok kenyerét, mégis le kell szögeznünk, hogy a vállalat lelkiismeretesebben is gondoskodhatna járműveinek tűzvédelméről.

Egy fellebbezés nyomában...

A közelmúltban az illetékes elsőfokú hatóság kénytelen volt megbüntetni a somogyaszalói termelőszövetkezet vezetőjét, mert a jogerős határozat számos pontját nem hajtotta végre. Az illető fellebbezett, mert a bírságot indokolatlannak tartotta. A megyei osztályparancsnokság — jogosan — nem változtatta meg az elsőfokú döntést.

Az elnök elvtárs ugyanis eddig vajmi keveset váltott be ígéreteiből. Igaz, a tilalmi táblák és a házirendek elkészültek végre, viszont a használati szabályokat még mindig nem tartják be. A képen látható takarmányhegy például éppen az istálló bejáratát torlaszolja el.

Meg kell hagyni, igencsak sok gond nehezedik a vezetőség vállára. Jónéhány

A kaposfüredi falatozó előtt ugyanennek a vállalatnak egy teherkocsija parkolt, „fedélzetén” millió forint értékű gyúlékony televíziószekrényel. A nagy éri azonban még egy árva kéziolt sem „védte”, jóllehet ez igazán lenne. A jelenlegi rendelkezésében egyébként a jármű üze köteles gondoskodni az oltókészti szerzéséről. Bár ezt 1958 óta foly kell intéznie — úgy véljük —, rülmény éppenséggel nem csök ellenkezőleg növeli az illetékese ségét.

De az is igen tanulságos, hogy kiséző csak testi épségének ves sével jelezhetne volna a tüzet a vezetőnek. Miután hasonló ese is előfordulhat, nem lenne feles rakodó térből működtethető je val vagy csengővel szerelnék f sonlóan tűzveszélyes árut száí műveket, hiszen minden másodp delem sok ezer forintos kárt ok

hónapos áldozatos munka kell h re a tsz végleg kilábol a nehé: Ez a körülmény érthetően jeleni ráltatja az előírások végreha, annyira talán mégsem, hogy néi terrel odébb rakodjanak.

Egyébként nem találkoztunk rosszindulattal a tsz dolgozói. Úgy tapasztaltuk, hogy inkább nem értik kellően, mire valók delmi intézkedések. Bizony a te lősök és az itteni önkéntesek tárosabb felvilágosító munkát hetnének. Elvégre nem a bünte lünk, hanem az, hogy mindenü kévő tegyék alapvető előírásaink hát ezek a rendelkezések nem ság, hanem elsősorban a szöveti tonságát szolgálják!



Augusztus 23-án

**ünnepelte a Román Népköztársaság fel-
abadulásának 18. évfordulóját. Nagy nem-
zeti ünnepük alkalmából köszöntjük a testvéri
román tűzoltóságot, és képesszeállításunkban
néhány mozzanatot mutatunk be mindennapi
életükből**

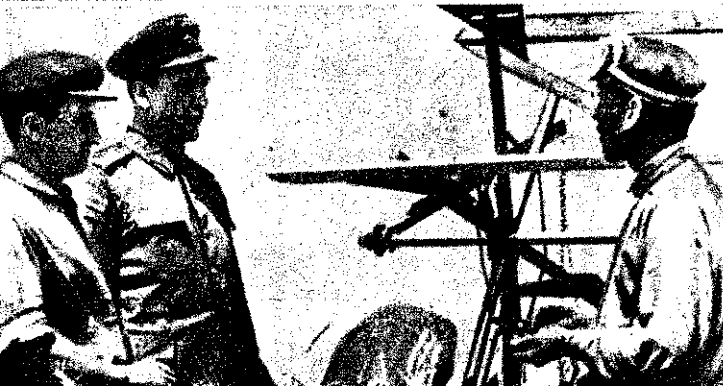
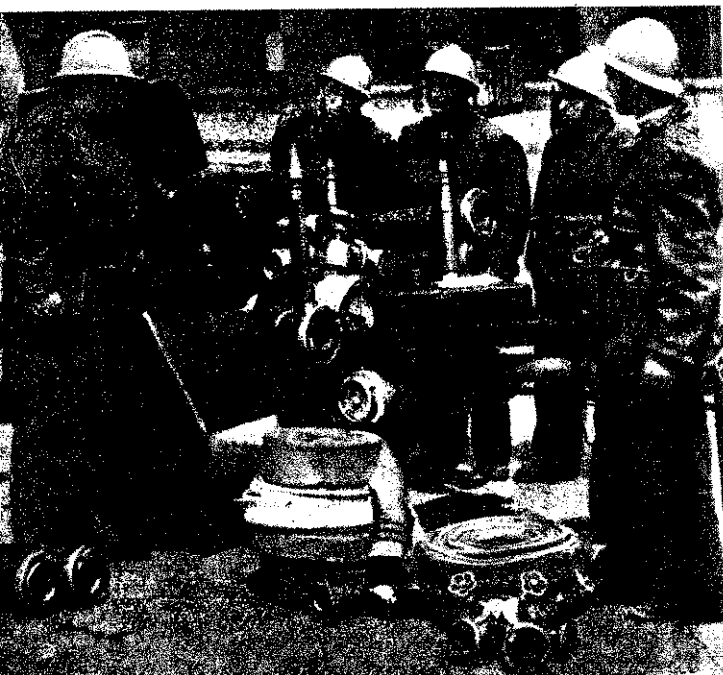

KIVÁLÓ ÖNKÉNTESEK



Dr. SZEMERE ENDRE, a Szerencsi Cukorgyár igazgatója s egyben a gyári önkéntes tűzoltótestület elnöke. Sok tekintetben neki tulajdonítható, hogy a gyárban példás tűzrendészeti viszonyok uralkodnak, s hogy egy igen erős és szervezett, szakmailag jól felkészült önkéntes tűzoltóság vigyázza a cukorgyár tűzvédelmét. A tűzrendészet terén szerzett érdemei elismerésül ez évben a „Tűzrendészeti Kérem” arany fokozatával tüntették ki.



BORBELY GÁBOR, a tabi önkéntes tűzoltótestület parancsnoka kerekén harmincöt esztendeje fáradózik községe tűzvédelmén. Különösen az utóbbi években járt igen szép sikerrel munkálkodása, mivel a testületi tagság mindjobban kivészi a részét a feladatok végrehajtásából. És ebben igen nagy része van Borbely elvtárs korát meghazudtolóan fiatalos szervezőmunkájának.



JÓNAS JÓZSEF bácsi, a mezőcsoknyalak helyettes parancsnoka és szertárosa egyike a legrégebb önkéntes tűzoltóknak megyéjében. Hatvanhat éves kora ellenére fáradhatatlanul járja a határt, és igen határozottan intézkedik a szabálytalanságok megszüntetésével kapcsolatban. A testület egyik kocsifecskegője jóformán vele együtt kezdte a szolgálatot, de Jónás bácsi gondoskodásának eredményeként — akárcsak patronálója — korántsem akar még „megöregedni”.



KISPETI LÁSZLÓ, az Újpesti Cérnagyár nagyatádi telepén parancsnokoskodik. Az irányítása alatt álló önkéntes gárda valóságos hivatásos egységnek is beillene. Lelkiismeretesen foglalkoznak a továbbképzési anyagokkal, és szabad idejükben rendszeresen ügyeletes szolgálatot tartanak az üzem területén. Felszerelésük példás karbantartása is a kiváló közösséget és annak parancsnokát dicséri.



JELINEK PÁLNAK, a siófokiak parancsnokának évizedek óta egyetlen szenvedélye a tűzoltóskodás. Autoszerelő a szakmája, és a patikai tisztaságú szertárban sok-sok felszerelés az ő áldozatos társadalmi munkáját dicséri. A gépjárműfecskegő vonulóképességét naponta ellenőrzi, s fáradhatatlan tevékenységével nagyszerű példát mutat a testület idősebb és fiatalabb tagjainak egyaránt.



SZÜCS DEZSŐ önkéntes tűz. hadnagy a Veszprémi Pémfeldolgozó Vállalat tűzrendészeti előadója. 1947-ben lépett a tűzoltók sorába, azóta több szakmai tanfolyamot végzett — valamennyit kiváló eredménnyel. Jelenlegi beosztásában igen nagy hozzájárulással és dicséretes eredménnyel dolgozik. Az érdeme is, hogy a gyár önkéntes tűzoltótestülete két csapatot képviseltette magát a KGM — közelműltban lezajlott — országos versenyén.

TISZTAVATÁSON



Senki sem érezte az augusztusi nap izzó hevét. S ha néha-néha elő is került egy-egy zsebpendő, nem az előgyöngyöző verítékpatakokkákat kereste, hanem — furcsa módon — a szemek tájékára tévedt... De csak úgy önkéntelenül, mert a figyelem, a gondolat arcot, vagy ki tudja, hová kalandozott, amikor egy-egy pillanatra elfátyolosodott a szem, s valami úgy összeszorította a torkot...

AKIKET SZÁZ MEG SZÁZ TEKINTET VIZSGÁLT, ott álltak középben, ünnepi öltözetben, s a hőségétől meg az ünnep hangulatától kipirultan. Megkeményedtek a tekintetek, és mozdulatlanná merevedtek a sorok, amikor felhangzott a díszjel, amely a belügyminiszter elvtárs első helyettesének és a Parancsnokság vezetőjének érkezését s az ünnepség kezdetét jelentette. Visszhangzott a környék a felcsattanó „Hurra”-tól, s valami megmagyarázhatatlan borzongás remegtette meg a bensőt, s lágyította el a tekinteteket az ünnepi aktus során.

VANNAK PILLANATOK, amelyek soha többé nem ismétlődnek meg egy-egy ember életében... Sokan közülünk számos hasonló eseménynek voltunk már tanúi az évek során, s az ilyenkor feltűrő érzés sem először hatalmasodott el rajtuk. De akiket tekintetünk a díszelgő egység soraiban keresett, először és utoljára érezték valami kimondhatatlant, amit csak azok érezhetnek így, akik az iskolapadokból az életbe lépnek... Akiket — bár tiszti rendfokozat esillan a vállukon, s holnap már felelős beosztásban új életét kezdenek — most még ezernyi szállal köti ide a tegnapi, s szinte maguk sem hiszik, hogy mostantól kezdve már nem „iskolások”...

KÉT ESZTENDEJE mint bevonuló „iskolások”-at üdvözlöttük az első két éves Tűzoltótiszti Iskola hallgatóit. Most tisztekké avattuk őket ezen az augusztusi szombat délelőttön. Búcsúztunk az „iskolások”-tól, s köszöntöttük bennük testületünk új tisztjeit, akik mögött becsületes tanulással eltöltött két esztendő áll, s akik szorgalmukkal, s hivatás elméleti és gyakorlati ismereteinek lelkiismeretes elsajátításával méltók lettek arra a bizalomra, amelyet a párt és népi államunk legfelső vezetése előlegezett, s a gondoskodásra, amely a két esztendő szinte minden órájában megnyilvánult.

A BENSÓSÉGES ÜNNEPI ESEMÉNY az iskolai évek záró akkordja s egyben az új, a gyakorlati élet nyitánya is volt. Azoké a dolgozók hétköznapoké, amelyek során számot kell majd adniuk a tanultakról, s minden egyes ténykedésük olyan vizsgatétel lesz, amelytől a testületi élet fejlődését és — végső fokon — az ország tűzvédelmi helyzetének további megszilárdítását várjuk. —b—

Földes László elvtárs, a belügyminiszter első helyettese a felavatásra felsorakozott új tisztek díszszázadát

Erőt, fegyelmeyzetséget sugárzott a felavatott tisztek díszszázada, amely két esztendő tanulás, az iskolai élet záróakkordja



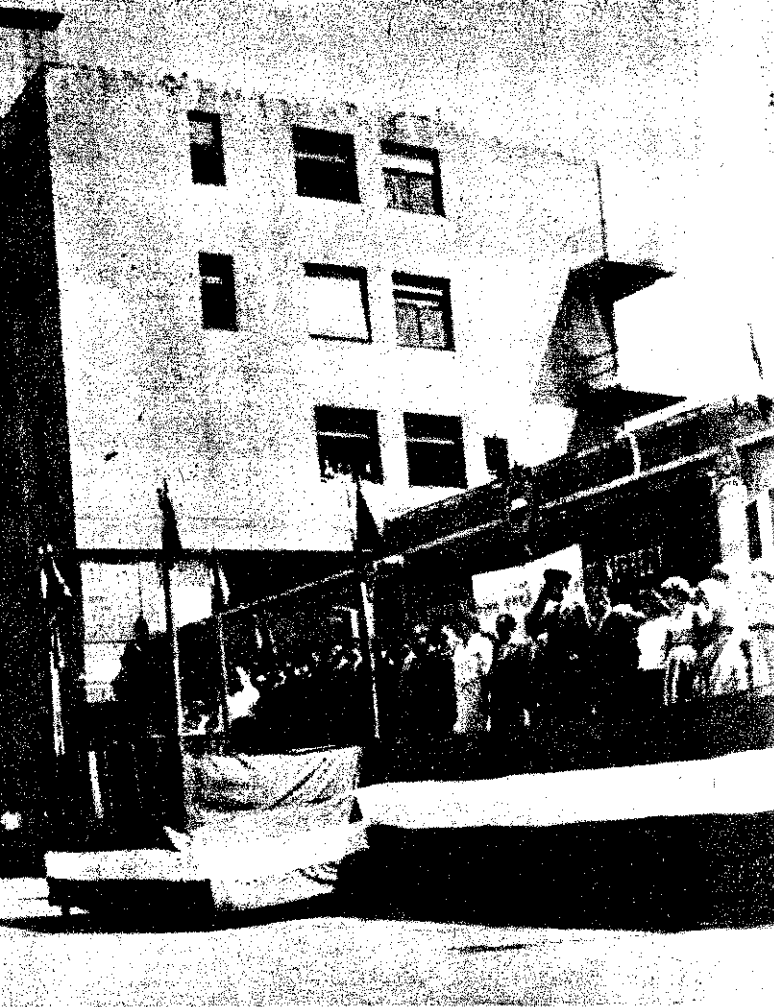

Dr. Micskó Rudolf
tű. vezérőrnagy elvtárs, a BM Országos
Tűzrendészeti Parancsnokság vezetője
ünnepi beszédét
mondja a tisztavató
ünnepségen



A felavatott tisztek
nevében Mátraj Al-
bert hadnagy elvtárs,
iskolaelső mondott
köszönetet a két esz-
tendő gondoskodá-
sért, s tett ígéretet az
életben förtendő helyt-
állításra



Vajon ki a boldogabb?...
Két generáció köszönti
itt egymást az „Oszolj!”
előtti utolsó mennydörgő
„Hurrá!” utáni pillana-
tokban

Nehéz lenne kitalálni,
melyikre büszkébb az
ifjú férj: a család sze-
mefényére, bájos felesé-
gére, vagy az életében
fordulópontot jelentő
napra. Úgy gondoljuk,
valamennyire — egyfor-
mán ...



Együtt örül a család
a tiszté avatott fiú-
nak. Olyan pillanat
ez, amely nem sok-
szor ismétlődik az
ember életében ...

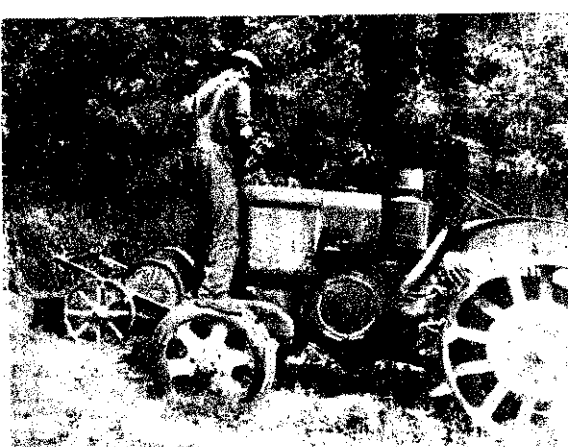

„Ébéd-szünet” az
üzemanyag hordók
szomszédságában ...

★

szikrafogók újak,
éppen nem fér-
nek a kipufogó csöbe



másik állítólag be volt éj
Hogy ne legyen kétség,
is bekukkantottunk a k
ses helyre, de semmiféle
épfített berendezést nem
tunk, pedig aránylag nei
volt nagyon kormos a kij
göcső... Nem maradt más
ra, le kellett állítanunk a
kálátokat, ami köztudomá
elégge költséges eljárás, s
adásul a dolgozók zsebe
megérzi. Lehet, hogy
nem adtak a gépkezel
tartalék szikrafogót, mer
még ennél is többbe k
ne?... — g

Tanulságként - jövőre...

1.

Pöfög a „G-35-ös” a nagy-
korpádi határban. Harminchat
fokot mutat a hőmérő. A csép-
lőmunkások egy terebélyes fa
alatt ebédelnek. Egy öreg bá-
csi meg is kérdezi tőlünk, mi-
nek mászkálunk ebben a nagy
melegben, hiszen nekünk iga-
zán nem lenne muszáj...

Az asztagok aránylag szabá-
lyosak, s a szükséges vizet is
biztosították. Csakhogy az iz-
zófejes a legjobb indulattal
sem tarthat „ébéd-szünetet”,
így tehát az üzemanyag hord-
ók éppenséggel nem valami
megnyugtató szomszédságot je-
lentenek... Annál is inkább,
mivel a második képünk tanú-
sága szerint a régi szikrafogók
tönkrementek, a most érke-
zett vadonatújakra viszont se-
hogyszem illenek bele az erő-
gép szikrafogójába. A gépke-
zelő szerint intézkedtek már
— de vajon éppen a legna-
gyobb dologidő a legmegfele-
lőbb az ilyen alkalmassági pró-
bák elvégzésére?... Vagy ta-
lán olyan túlzott követelmény
lenne, hogy minden erőgépet

már a cséplés előtt el lassanak
legalább két tartalék-szikrafo-
góval?...

2.

A nagyberényi Uj Barázda
Tsz erőgépkészelője nem tudta
felmutatni a tűzrendészeti ha-
tározatot. Úgy hallotta, hogy
a szövetségi irodában talál-
ható. Azt azonban határozat
nélkül is tudnia kellene, hogy
terelő nélkül nem szabvá-
nyos a szikrafogó.

Jó lenne, ha az illetékes ha-
tóság közege a jövőben ala-
posabban intézkedne, mivel
cseppet sem örvedetes ilyes-
mit olvasni a felvett jegyző-
könyvben: „Megállapítottam,
hogy az erőgép szabványos
szikrafogóval rendelkezik...”

3.

Ugyanítt találkoztunk a ta-
bi gépállomás egyik erőgépé-
vel is. Amikor megkértük a
gépkezelőt, hogy bontsa szét
a kipufogóberendezést, eléggé
zavartan viselkedett. Ez érthe-
tő is, mert csak egy perforált
kúp volt a masinában. — a

A sávolyi elnöksasszony

A MARCALI JÁ-
RÁSBAN számos
kedves történet forog
közszéjben Pintér Já-
nosnérol. Szívkébe
zárták az emberek az
elnöksasszonyt, aki
immár tízenkét esz-
tendője férfiésszel, de
asszonyszívetel kor-
mányozza a Kis Sá-
voly község életét.

csapatot szervez.
Eleinte nehezen ment,
de amikor ő is a sze-
relők közé állt, meg-
tört a jég — elvégre
az elnöksasszony sem
restellte az ilyesmivel
való foglalatossko-
dást...

DE NEMCSAI
önkéntes tűzöl-
működők kiváló
községben, hane
többi társadalmi
vezet is egészse
fejlődik, mivel k
nősen támog
egymást. A tűz
rendezővnyét a
vagy a Nőt
ugyanolyan lel-
segíti, mintha es
saját megmozdu
lenne. Jól is
hogy más alkai
kor ök is biz
épfíthetnek az ö
tesek támogatái



Amikor motorke-
rékpárjával az or-
szágúton robog, ke-
vesen gondolkán,
hogy a fiatalasszony-
nak „felnőtt” — öthó-
napos — unokája van
már.

ERDEKES MÓDON
röviddel a női csapat
létrehozása után vé-
ge szakadt a sok tűz-
esetnek. Igaz ugyan,
hogy közben megerő-
södött a testület, és
egyre hatékonyabban
ellenőrizte a szabá-
lyok megtartását. Így
azután ma már job-
bára csak a szomszé-
dos falvakban meg a
versenyeken csillog-
tatják tudományukat
a sávolyiak.

KULTURÁLIS
VEKENYSÉGÜKE
közösen végzik,
tér elvtársnő ug
igazán ért az
hang megteren
hez. Sajnos, ner
hettünk ott, a
a közelmúltban
vános tanácsai
adták át neki a
rendészeti Erem
fokozatát, de biz
lehetünk abban,
nemcsak az önk
tűzoltók oszti
örömeiben, h
mindazok, akik
életét ez a nagy
asszony bearany

EGYÉBKÉNT szén-
vedélyes fényképezés,
s a falu minden ne-
vezetes eseményét
megörökíti. Pajtás
gyártmányú gépével,
amellyel meglepően
jó felvételeket ké-
szít... Emberségénél
talán csak a munka-
kedve kifogyhatat-
lanabb. Kevés helyen
végeznek olyan sok
értékes társadalmi
munkát, mint éppen
ebben, az alig ezer-
száz lakosú kis köz-
ségben. Hogy mivel
veszt rá az embere-
ket erre, azt nem
tudtuk kifürkészni.
Annyi mindenesetre
kétségtelen, hogy —
ha kell — személyes
példamutatásával se-
gíti a feladatok mi-
előbbi megoldását.

(Folytatás a 9. oldalról)

NYOLC-TIZ EVVEL
EZELŐTT gyakran
pusztított tűzeset a
kis faluban. A fér-
fiak jórészt a határ-
ban vagy a szomszé-
dos helységeekben dol-
goztak, a nők viszont
nem voltak kiképezve
a tűzoltásra. Ekkor
határozta el az elnök-
nő, hogy a háziasszo-
nyokból egy önkéntes

Hogy két esztendő múltán ismét ott
lájuk-e a legjobbak között a kaposvi-
kat, azt természetesen nem tudha
Annyi azonban bizonyos, hogy ismét ú-
bak gyarapítják majd a gyári önként
hírnevét, elvégre az ideai győztesek
akarnak sokáig „pártiban maradni
Ez egyébként a gyár tűzvédelme s
pontjából sem kedvezőtlen, mivel ily-
don is évről évre növekszik a kép-
tűzoltóányok és asszonyok száma.
azért nem elképzelhetetlen, hogy e-
másik mostani győztes még nagym
korában sem fog végleg elszakadni a
a kollektívától, amelyben olyan elev
él a hivatás szeretete!

„Ébéd-szünet” az
üzemanyag hordók
szomszédságában ...

szikrafogók újak,
éppen nem fér-
nek a kipufogó csöbe



A nyitás előtti hajrában...

Évadás ne essék, nem vidáki porta; a takarmányszállítás mutatják majd be itt. Mellestleg szőlőre nem valami megnyugtató látvány...

NYOLC NAP MÚLVA NYITÁS, de úgyszólván még minden a feje tetején áll. Az üdülő jellegű építmények még úgy ahogy inéznek, de azok is csak kívülről. Mert belül aztán ki nem ismeri magát az ember, hogy mi hová kerül és miből mi is lesz tulajdonképpen... Igazi nyitás előtti hangulat, amelyet a legnagyobb összehívás jellemez, ami aztán a nagy nap reggelére úgy elcsúszkál, hogy nyoma sem marad.

OLYAN AZ ÖSSZKÉP, mint egy építészeti-értékelési kiállítás: A hipermodern építményekből a szerfás istállóik minden megtalálható. Az egyik helyen korszerű, tűzbiztos épület nyugtatja a szemet, a nádfedeles, favázas és extillia-bevonatú — persze még impregnátalan — építményektől még a haja szála is megérkezik mered az embernek. Persze csak a tűzoltóknak. Az itteniek a világ legtermészetesebb dolgának tartják, s eszük ágában sincs, hogy csinján kellene bánni a „tűzes-cedéssel”...

NEGYEN ÜLDÖGELNEK a készülő favázas, nádfedeles építmény tövében. Körülöttük nád, nád, aztán megint nád. Felettük ugyanaz, háuk mögött egy 500 férőhelyes szerfás süldőzállás. Szél kavargja a homokot, a port, de nekik akkora nyugalommal ergetik a füstöt, hogy az már szinte nem is igaz. És hogy milyen nyugodtan képpel kérdezik a „miért”-et, amikor vagy százados elvtárs figyelmezteti őket, hirtelen nem is tudja az ember, hogy most nevesen, avagy mérgeledjön... Bezzeg, ha baj történne!...

32 TŰZCSAP, ugyanannyi tűzjelző, 200 köbméteres víztároló, egy 100 köbméteres kapacitású hidroglobusz meg számos faltűzcsap és a legkülönbözőbb típusú kézioltó készülékek tömege — körülbelül így lehetne tömörebben jellemezni az oltási lehetőségeket. Persze ehhez még hozzájön az állami egység is a maga felszerelésével. Első hallásra talán soknak tűnik, a körülményeket tekintve viszont a biztonság nem az, mert hogy milyen hatalmas érték található a kiállítás területén, azt bizony nehéz lenne egykönnyen felmérni.

KÉT NAPJA VONULT FEL A TŰZOLTÓ-EGYSÉG. Ebből másfél nap jóformán a rendezkedéssel telt el, meg a helyzet tanulmányozásával. Igaz, a hatóság nem most kezdte el a ténykedését, hanem már június végén, amiről egy tekintélyes terjedelmű tűzrendészeti határozat tanúskodik. Ezek szerint a kiállítás igazgatóságának is volt ideje az előírások végrehajtására. S hogy tényleg eleget tettek-e mindennek, az majd a nyitás előtti átfogó ellenőrzés során derül ki.

KI ÜMLESZTETTE A MARHAISTÁLLÓK ELÉ a gazdátlan nádkötegeket?... Miért festették meg az épületek falain a tűzcsapjelző táblákat?... Rendben lesz-e hamarosan a hidro-

Szemre mutató ez az épület, de ha „bemelegedne” — nem sok dolgot akadna véle a tűzoltóknak...

globusz?... Hol az építésvezető?... Miért dohányoznak a dolgozók tiltott helyen, és miért jelelték be pontatlanul egyik-másik tűzcsapot a kiállítás térképére?... — Megannyi kérdés, amelyekre választ várnak az itteni elvtársak. Egyelőre saját maguk keresik a fődhányások között — a tűzcsapokat...

AZÉRT JÓ DOLOG A TÍPUSHATÁROZAT. Képzeliük el, hogyan győzné Mátyás Klári elvtársnő, ha a mintegy 117 kiállító szerv valamennyit most készülő egyedi határozattal kellene ellátni...

ALAPJÁBAN VÉVE háromszoros biztonságra törekvés jellemzi az itteniek megelőző munkáját. (A propagandamunka, és az instruktor- és a járőrszolgálat nem értendő ide.) Készítettek egy, a kiállítás egészére kiterjedő határozatot. Típushatározattal látják el az egyes kiállítókat és a tűzrendészeti házi rend is ott lesz minden fontosabb helyen. S hogy a külföldi cégek sem panaszkodhassanak a tájékoztatás hiányosságára, a kiegészítő határozat 14. pontja kötelezi az igazgatóság vezetőjét, hogy bizonyos (a határozatban pontosan kétféle megjelölt) tűzrendészeti előírásokat fordítottan le az illető kiállító anyanyelvére, s azt mihez tartás végett juttassa el az érdekeltekhez.

HATALMAS ERTEKEKET BÍZTAK az itteni tűzrendészeti dolgozókra. Jórésztük nem először végez hasonló feladatot, úgyhogy gyakorlatban, tapasztalatban nincs hiány. Első lépéseik is erre vallanak, s ha mindvégig ilyen lelkiismeretes következetességgel és hozzáértéssel tevékenykednek, nem lesz szükség a készenléti egység beavatkozására. Persze, nem kizárólag rajtuk múlik, hogy a 64. Országos Mezőgazdasági Kiállítás sikere etekintetben is teljes legyen.

Ezt a „csendélet”-et az OKISZ-pavilon közvetlen szomszédságában láttuk. Igazi nyitás előtti hangulatot áraszt...

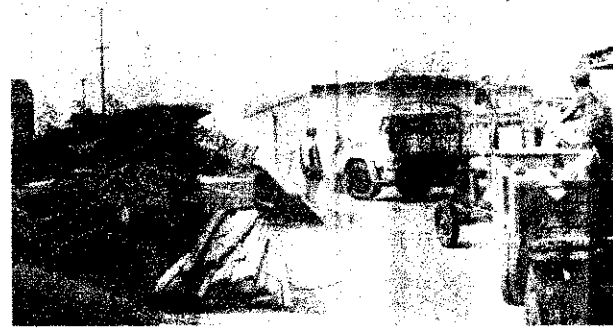

Részlet a „maszek” kiállító hatalmas pavilon-sorából. Léc, lemez, textília, aztán megint textília — egyelőre impregnátalanul...

500 férőhelyes szerfás süldőzállás, egy ugyan-csak „kőcsifedeles” építménnyel a szomszédságában. Olcsó, célszerű és mutatós, de megiegtően veszélyes

Azok a bizonyos gazdátlan nádkötegek, amelyeket a marhaistálló előtt láttunk. Azóta talán már gazdájuk is akadt...



Tetszetős, az összképhez illő látvány ez a 100 m²-es hidroglobusz. Csak éppen azt nem tudták akkor még, hogy miért szökik el belőle a víz...

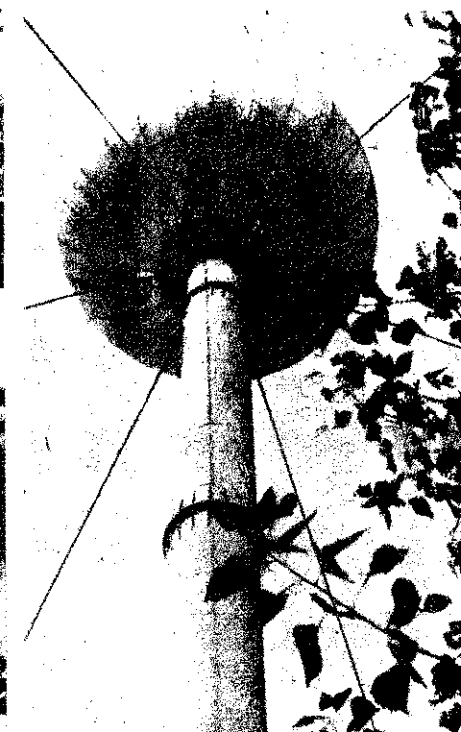

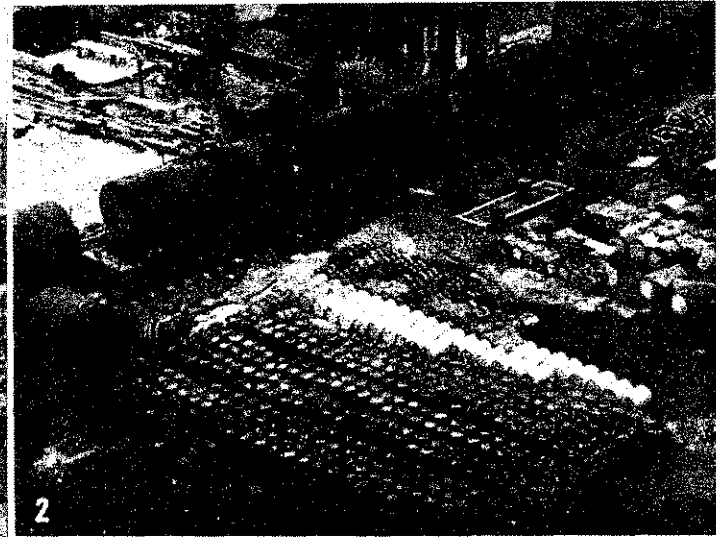

A ballonos tárolótelepek tűzrendészeti helyzetéről

1962. áprilisában és májusában két nagyterjedésű tüzeset volt Budapesten. Mindkettő vegyi üzem ballonos tárolótelepén történt. A vizsgálatok során a szakértők megállapították, hogy az átlátszó színű (úgynevezett vízszínű) folyadékkal töltött, ún. fehér (átlátszó, szintelen) üvegből készült ballon bizonyos körülmények között gyújtólencseként működik, és — a felületére eső napsugarakat összegyűjtve — olyan fókuszpontot alakít ki, amely alkalmas könnyen gyúló anyagok meggyújtására. Mivel a ballonokat a mechanikai sérülés ellen általában szalma védőfonat-burkolattal védik, a fókusz-hatásra könnyen gyulladó anyaggal is számolni kell. Az égő szalma hevétől vagy a szalma oltásánál a felhevült ballontra öntött víztől a ballon megreped, tartalma kifolyik, és amennyiben éghető folyadék volt a ballomban, az szétfolyva, meggyullad. Így szinte láncreakciószerűen terjed a tűz, s igen rövid idő alatt nagy területen tetemes kárt okozhat.

Ilyen előzmények után, a két tüzeset ráirányította a figyelmet a ballonos tárolótelepekre. A BM Országos Tűzrendészeti Parancsnokság és a Budapesti Tűzrendészeti Osztályparancsnokság e kérdés megoldására munkacsoportot hozott létre, amelynek feladata volt, hogy

1. felmérje a ballonos tárolótelepek tűzveszélyességét;

2. kidolgozzon és közreadjon olyan előírásokat, amelyek révén a ballonos tárolótelepek tűzrendészeti helyzete megfelelően rendezhető.

Mivel az előírások kidolgozásához részben a tüzesetek, részben a felmérések szolgáltatnak adatot, az előírástervezetet más szervekkel is egyeztetni kell, ami bizonyos időt vesz igénybe. Cikkünk éppen ezért csak arra szolgál, hogy feltárja a ballonos tárolótelepeken jelenleg uralkodó állapotokat és azok várható körülményeit. Így a ballontárolásra vonatkozó előírások megjelenéséig ebben a kérdésben a tűzrendészeti hatóságok fontos ismereteket szerezhetnek.

Miben rejlik a ballonos tárolás tűzveszélyessége?

1. A vegyipar (gyógyszer-, kozmetikai, vegyszeripari) ballomban tárolt különféle tűzveszélyes vagy erősen maró hatású, illetve a tűz keletkezését elősegítő vegyi reakcióra képes anyagokat. Ezek a következők lehetnek:

a) az MSZ 9790. sz. szabvány hatálya alá tartozó tűzveszélyes folyadékok: pl. aceton, alkoholok, éter, benzol, toluol, xilol stb.;

b) erősen maró hatásúak: pl. salétromsav, kénsav stb.;

c) heves vegyi reakcióra képesek: pl.

thyonilchlorid (ez kénsav hatására ban).

Az üvegballonok úrtartalma által 60 l (a szovjet ballonoké 20 l);

Ilyen tételben és ilyen göngyöleg tűzveszélyes folyadékok tárolására j leg nem intézkedik jogszabály, illet meglevő előírások nem teszik leh tűzveszélyes folyadékok ilyen táro Ugyanakkor azonban a vegyipar anyagokat ballonokban hoz forgalor

2. Az üvegballonokat mechanikai és ellen védeni kell. Erre fémvázass vesszőfonatos kosarat használnak, am szalmába vagy faforgácsba ágyazva lyezik a ballont. (Egyes maró h anyagoknál szalma helyett kovaf vagy üvegyapotot is alkalmaznak, tűzrendészeti nem kifogásolható. egy 60 literes ballon csomagolásáho lag 4 kg szalmát vagy faforgácsot nálak fel. Nyilvánvaló tehát, ho vesszőfonatos kosár és a szalma va faforgács csak növeli a ballomban anyag tűzveszélyességét. A legtöbb nos tárolótelepen (ahol a ballonok bantartását is házilag végzik), mennyiségű szalmát vagy faforgácsc tárolnak a tönkrement göngyöleg p sára.

Összegezve: a ballonos tárolásmód tén nagy mennyiségű — legtöbbször veszélyes maró vagy iniciálódó — f



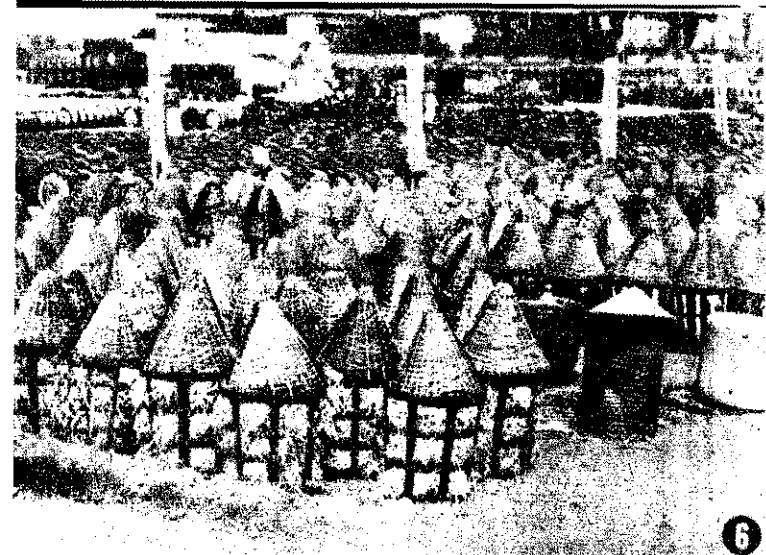

6 7

lék van felhalmozva, sérülékeny és gyúlékony göngyölegben. A ballonos tárolóban keletkezett tűz tehát ilyen körülmények között igen gyorsan terjed.

A ballonos tárolók jelenlegi tűzrendészeti helyzete

A munkacsoport számos olyan budapesti objektumban ellenőrzést tartott, ahol ballonos tárolásmódot alkalmaznak.

Így megvizsgálták:

a) nagyüzemi szinten — ahol a ballonok száma 5000-től 10 000-ig, a ballonban tárolt anyagmennyiség 00 000-től 600 000 kg-ig,

göngyölegként a szalma 20 000-től 10 000 kg-ig (valamint 2—3 vagon báláott szalma a göngyöleg pótlására) terjed;

b) középüzemi szinten — ahol a ballonok száma 500-től 5000-re, a ballonban tárolt anyag mennyisége 10 000-től 300 000 kg-ra,

göngyölegként a szalma 2000-től 20 000 kg-ra (valamint esetenként kb. 1 vagon bálázott szalma) tehető;

c) nagykereskedelmi árukészletező szinten — ahol

a ballonok száma 1000-től 10 000-ig, a ballonban tárolt anyag mennyisége 10 000-től 600 000 kg-ig,

göngyölegként a szalma 4000-től 40 000 kg-ig (valamint esetenként kb. 1—3 vagon bálázott szalma) állapítható meg;

d) kereskedelmi-áruforgasztói szinten — ahol

a ballonok száma 100 db-ig, a ballonban tárolt anyag mennyisége 3000 kg-ig,

göngyölegként a szalma 400 kg-ig terjed. (Bálázott szalma nincsen!)

A felsorolásból megállapíthatjuk tehát, hogy — a kereskedelmi-áruforgasztói szint kivételével — igen nagy mennyiségű (főként tűzveszélyes, maró vagy iniciálódó), valamint könnyen gyúló göngyöleg-anyagot tárolnak ballonokban.

Jogosan vetődik fel a kérdés: Hogyan történik a ballonok tárolása? Illetve, az ellenőrzések alapján inkább így kellene feltenni a kérdést: Milyen hiányosságokkal találkozhatunk a ballonos tárolás területén?

Íme, egy-két példa:

1. A ballonos tárolót veszélyes környezetben helyezték el:

a) az üzem belső területén: tűzveszélyes üzemépületek, szalmatároló depónia, hordós oйдőszertároló telep vagy oйдőszertelefűtő telep közvetlen közelében. (Ez az elhelyezésmód közvetlenül csak az üzemre jelent veszélyt! — 1. és 2. sz. kép);

b) az üzem külső területén: a ballonos tároló közvetlen közelében közforgalmú út, lakótelep, iskola vagy vasút van. (Ez az elhelyezés már a környezetre is komoly veszélyt jelent! — 3. és 4. sz. kép);

2. A ballontároló a környezettől nincsen megfelelően elválasztva:

a) az üzem belső területén elhelyezett tárolók a környezettől egyáltalán nincsenek elválasztva (5. sz. kép);

b) az üzem külső területén elhelyezett tárolókat a környezettől csak sodronyháló-kerítéssel választották el (6. sz. kép).

3. Nem gondoskodnak kellően a ballonok kollektív vagy egyedi védelméről,

így azok ki vannak téve az időjárás viszontagságainak, s elsősorban a nap sugárzó hőjének. (Erre vonatkozólag a cikk elején részletes tájékoztatást adtunk — 7. sz. kép).

Előfordul az is, hogy a ballonokat gyúlékony anyaggal (gyékény, nádfonat) takarják le. A letakarás azonban általában összefüggő, és így esetenként tűzhidat képezhet (8. sz. kép).

Az olyan fészker, amelynek csak a váza áll, teteje pedig nincs, semmit sem véd a nap sugárzása ellen (9. sz. kép).

A munkacsoport az egyik ellenőrzött objektumnál megállapította, hogy egy 250 m² alapterületű fészker építési anyaga a helyszínen van ugyan, de az objektum felettes szervei nem engedélyezték a fészker felállítást. Pedig ugyanott több ezer ballont (kb. 95%-ban tűzveszélyes anyaggal töltve) a szabad ég alatt tárolták. (Elgondolkoztató, hogy a szükség-szerű és ésszerű biztonsági tényezők megvalósítása elé egyes szervek miért emelnek akadályokat!)

A cikk elején említett — tűzkárt szenvedett — egyik vegyi gyár ballonjait is a szabad ég alatt tárolták a jelzett tüzeset előtt. Miután a tüzeset megtörtént — amely kb. 2 milliós kárral járt — a vállalat felettes szerve azonnal levonta a tanulságot, és kb. 400 ezer Ft értékben engedélyezte a csövázás színek létesítését. Joggal vetődik fel a kérdés: Miért kellett ötszörös tandíjat fizetni?

(Folytatás a következő számban.)

Papp Sándor
t. szds.

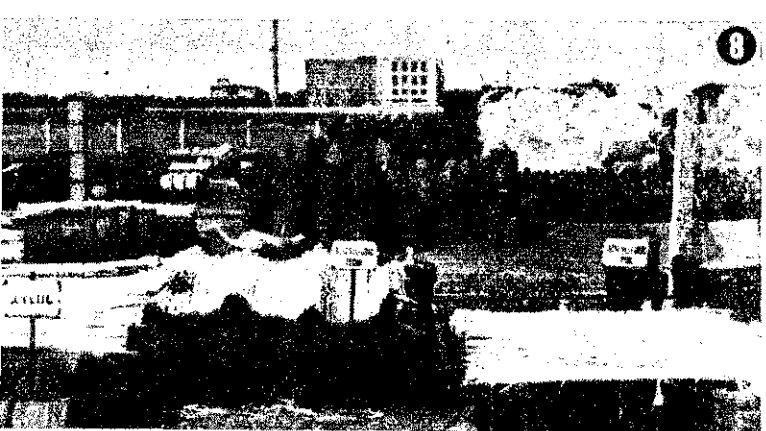

8 9

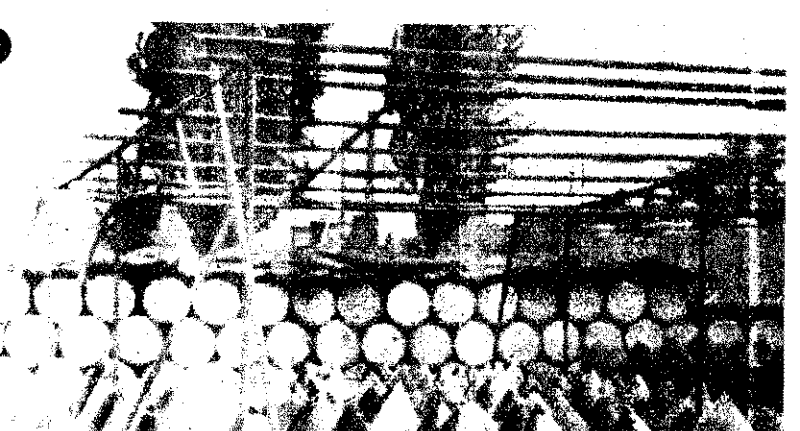

A jó kapcsolat jegyében



A lkotmányunk ünnepe — ezúttal másodszor — rendezték meg Dunaföldvár városban a helyi szlovák és a dunaujvárosi sportklubok nagyszabású, közös díszbemutatóját. A látvány mindvégig változatos sorszámoikat az érdeklődőkre ezreinek nyíltzínire elbűvölő rése jutalmazta.

Az immár hagyományosan díszbemutató ismét talán zónyságot tett a bejárati dolgozók sokoldalú színteréről és méltó jelezte ki azt a szoros kapcsolatot, amely a Belügyminisztérium harcosait a dolgozó tömegekkel évről évre mind mélyebben összekapcsolja.



A változatos műsor egyik legizgalmasabb száma a tűzoltók által bemutatott akadálypályaverseny volt. A közönség lelkesen biztatta a versenyzőket s nyíltzínire ellismeréssel nyugtázta egy-egy nagyobb akadály leküzdését.

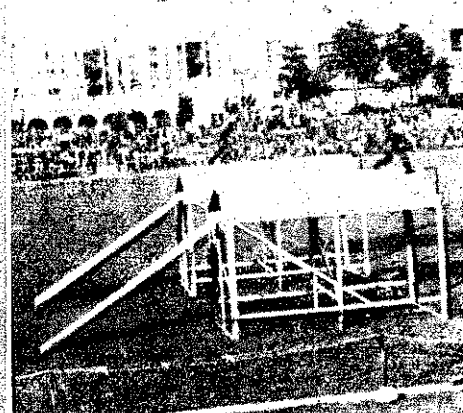

KÉPES



Colombesban (Franciaország) kigyulladt, majd felrobbant egy tartálygépkocsi. A robbanás következtében kigyulladt és megrongálódott hat épület és három gépkocsi. A képen: a tűzoltók takarítási munkálatokat végeznek

★

Csőrepedés az angliai Middlesex-ben. A helybéli tűzoltók nagy erővel vonultak ki a meglehetősen nagyinak ígérkező vízkár elhárítására

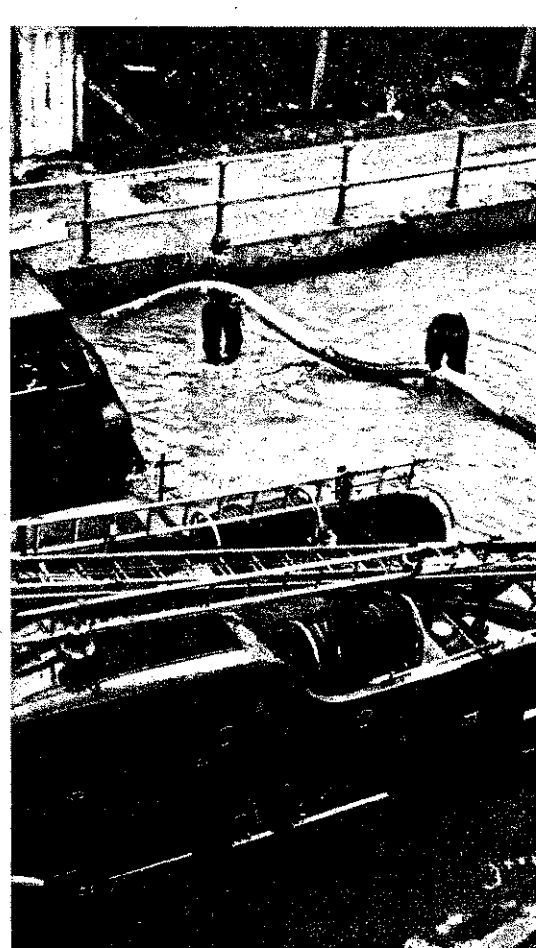



Magyar derűtséget keltett a dunafüvészi lakóházak tréfiás váltófutása

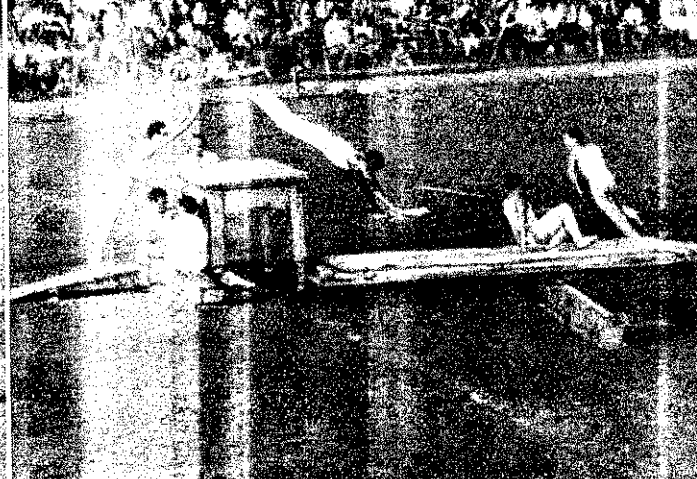

Osztatlan sikert arattak a Dózsa tornászai azelőtt szöbb gyakorlataikkal

Kívették részüket a sikerből a Dózsa motorosai is

A közönség lelkes tapssal jutalmazta a BM-szervek tömeges szabadgyakorlatát

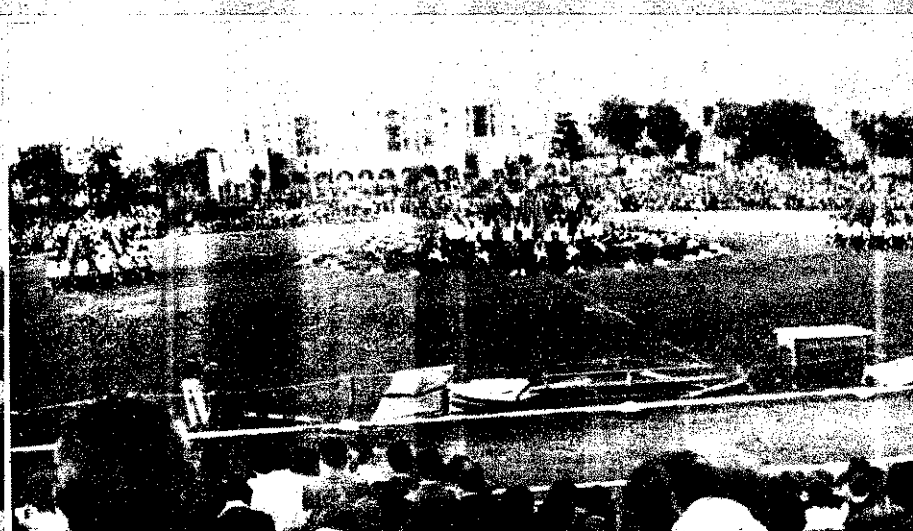
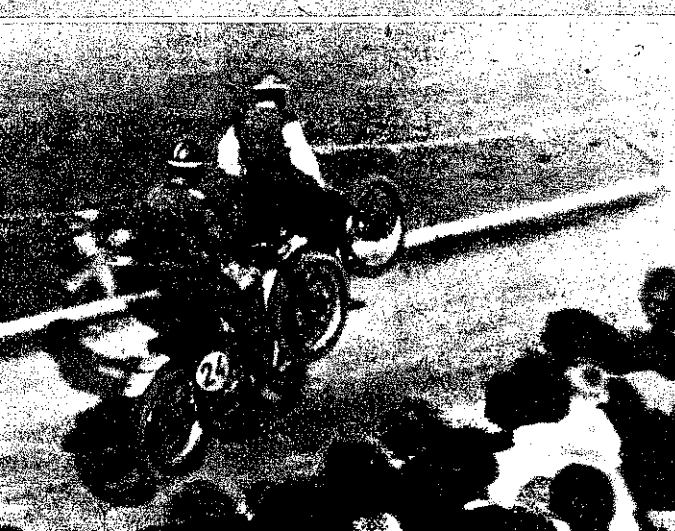

HÍRADÓ

Keighley's-ben kigyuladt a városi csarnok. A tűz következtében az épület erősen megrongálódott s tetemes kár keletkezett. Képzünkön az alkalmazott tűzoltás egyik mozzanatát mutatjuk be



Nagy tűz pusztított egy dániai lakótelepen. S bár az anyagi kár tetemes, halálos és sérülés — szerencsére — nem történt. Képzünkön: a lángban álló több emeletes lakóház

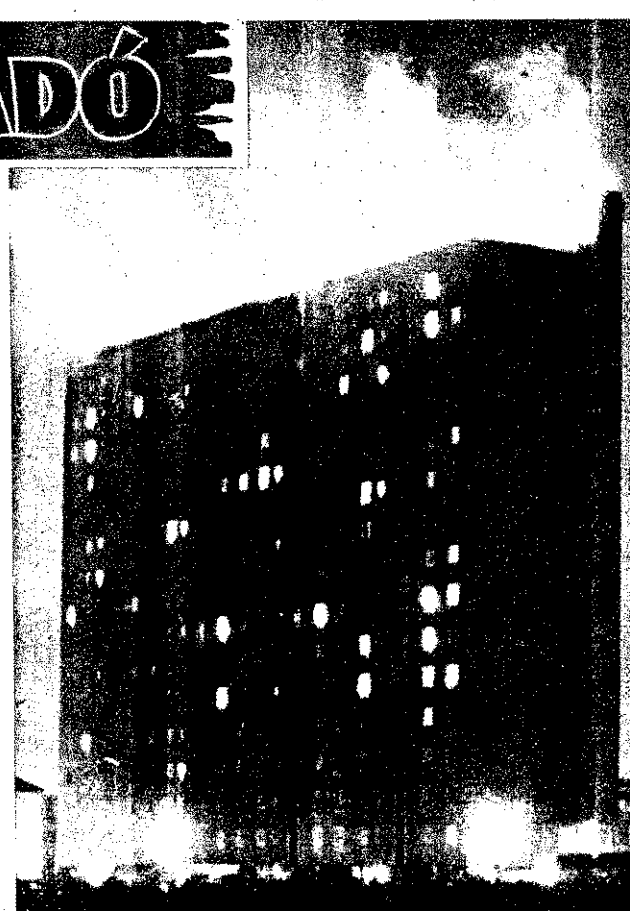

Transzformátortűz a XV. kerületben

Több helyről is jelzik a tüzet

Június 23-án 13 óra 23 perckor jelentették a Budapesti Osztályparancsnokság XIV. alosztályára közvetlen tűzjelző telefonon, hogy XV., Körvasútsor 108. sz. alatt a Budapesti Fővárosi Elektromos Művek zuglói állomásán transzformátor ég. A XIV. alosztály telefonügyelete azonnal riasztotta saját fecskendőjét, és a tüzet diszpécsertelefonon jelentette a Hírközpontnak. — A jelzéssel egyidőben a Hírközpont városi távbeszélőn keresztül is értesült a tűzről, és riasztotta a IV. alosztály I. fecskendőjét, a XIV. alosztály I. fecskendőjét és a Roham-fecskendőt, valamint a Tűzoltási Csoportot is.

A riasztás megtörténte után, több helyről érkeztek jelentések, amelyekből kétségkívül meg lehetett állapítani, hogy az állomás területén nagy tűz van, s ezért a Szolgálati Osztály vezetője 13,34 órakor elrendelte, hogy hajtsanak végre kettes riasztást és riasszák a haboltó gépjárművet is.

Elsőnek a XIV. alosztály fecskendője érkezett a helyszínre. Az őrségparancsnok szemrevételezés alapján utasította hírvivőjét, hogy jelezze vissza: „Transzformátor ég, a tűz kettes”. Ezt követően fecskendőjét tűzcsaphoz állította, elrendelte az alapvezeték szerelését, és megkezdte a felderítést. Az állomás felelős vezetőjét utasította a teljes áramtalanítás végrehajtására.

A főtranszformátor-egység is veszélyben van

Közben megérkezett a Tűzoltási Csoport. Az őrségparancsnoktól jelentést kértem, elvégeztem a felderítést, s átvettem a tűzoltás vezetését. A felderítéshez magamhoz vettem az állomás vezetőjét, s megállapítottam, hogy egy 20 tonna olajat tartalmazó „N” jelű, 220/120/10 kW feszültségű átvételű 120 NVA teljesítőképességű szabadtéri transzformátor „C” fázisegységének szabályozó transzformátora ég (1. kép: megérkezés 13,40-kor). Megállapítottam, hogy a tűz közvetlenül veszélyezteteti a főtranszformátor-egységet és a nagy hő és erős láng hatás miatt, a közvetlen robbanás veszélyével számolhatunk. Mérlegeltem a helyzetet, és elhatároztam, hogy az oltást ködsugárral végzem el. Ezért az alábbi utasításokat adtam:

a) a XIV. alosztály őrségparancsnokát

utasítottam, hogy megszerelt 2 db I. sugárral támadja az égő transzformátort úgy, hogy sugarával egyben a főtranszformátort;

b) a háttérparancsnokot utasítva szereltesse 2 db osztót a transzformátor előtti útvonalra, és biztosítsa a X. osztály, valamint a Roham vízellátást;

c) a Roham parancsnokát utasítva, hogy 2 „E” sugárral támadja a transzformátort úgy, hogy közben a sugárral védjék a főtranszformátort, s a létráját készítsse elő a támadáshoz;

d) a XIV. őrség parancsnokát utasítottam, szereljen II. sugart az I. mellé; feladata az elsővel azonos, és a dugólétráját készítsse elő a támadáshoz.

A vízhálózat már nem bírja a terhelést

A háttérparancsnok gyorsan és határozottan hajtotta végre feladatát. A XIV. alosztály fecskendője a tűzcsaphoz, és onnan oldotta meg a főtranszformátor táplálását is. A vízhálózat 200-as vezeték volt, azonban a terhelni már nem lehetett, mivel a vezetékben nem volt megfelelő víznyomás illetve nyomás. Ezért a 2 osztót a 200 m-re levő víztároló medencébe helyezte meg. Gyors és szakszerű munkájának volt köszönhető, hogy a segítségkérő egységek megérkezése előtt rövidesen megindulhatott a transzformátor teljes támadása.

A két osztó megszerelése után a XIV. alosztály őrségparancsnokát utasítottam, hogy 4 „E” sugart szereljen. Ebből az égő transzformátort támadják a I. fecskendő beosztottai két „E” sugárral, a főtranszformátort védjék, és a II. fecskendőjének beosztottai 2 „E” sugárral a főtranszformátort védjék, és biztosítják a támadásban résztvevő csapatok vezetését. A sugarak szerelése a dugólétrához készítsen elő két dugólétrát.

Megindul a ködroham

13,54-kor megindítottam a ködrohamot. Hat „E” ködsugár egy időben körbejárta a transzformátort, és támadta a tűzcsaphoz. A támadás eredményes volt. Két perc elteltével az alsó szinten levő tüzet, a felső szinten levő tüzet — mivel a transzformátor magassága meghaladta a tűzcsaphoz — a ködsugarak nem érték el. Ekkor megrendeltem az előre elkészített létrák megszerelését. Négy létrán 4 „E” sugár

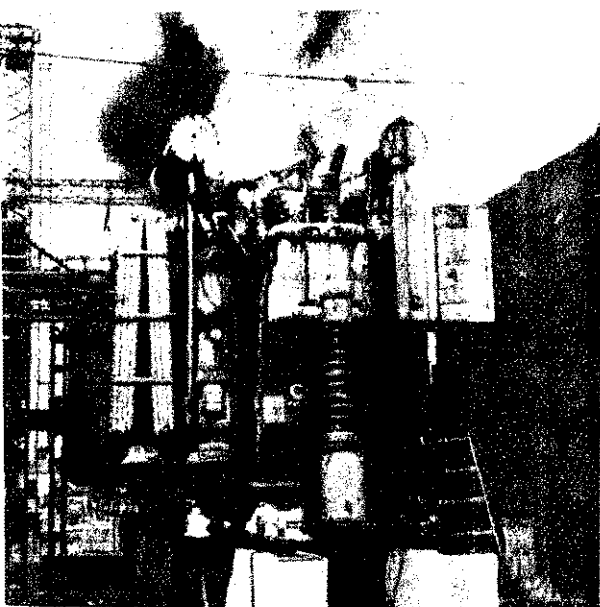

13.40 Megérkezés

13.56 Létrák szerelése és felhatolás

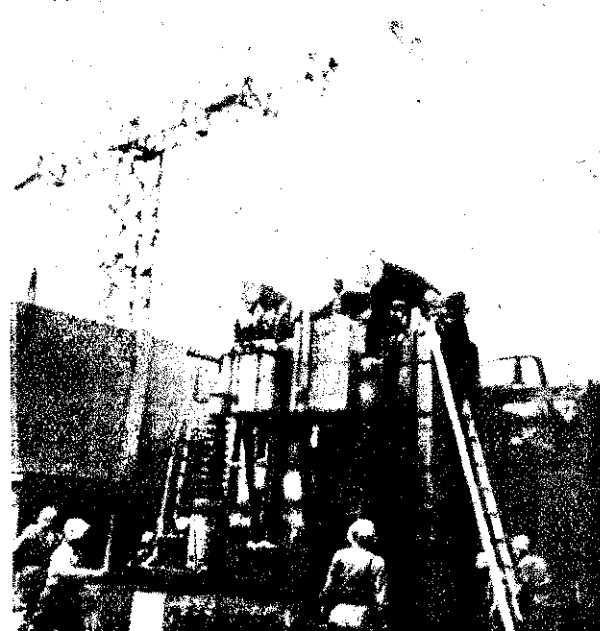

13.58 Létrákról folyik a végleges oltás és a hűtés

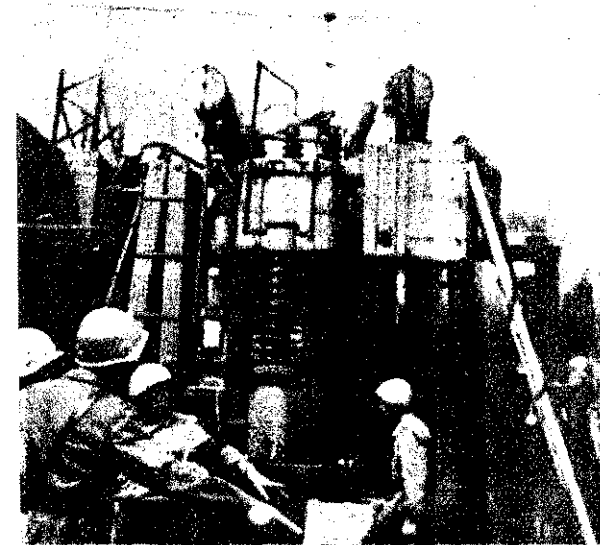

ÜZESSETEK

a transzformátorra (2. sz. kép; idő: 5 a létrák szerelése és a felhatolás).

transzformátorra felhatolt sugarak-13,58-ra csaknem teljesen sikertült elani a tüzet (3. sz. kép; idő: 13,58, a áktól a végleges oltás és a hűtés ik). Egy biztonsági intézkedésre ad-utasítást, s ennek következtében a t 14 órakor eloltottuk (4. sz. kép; órakor a tüzet 6 „E” ködsugárral és iztonsági hűtősugárral eloltottuk).

Életveszélyben!

sugarakat tovább működtettem, és or váratlanul nagy durranással hatal-; lángoszlop tört ki, és a transzformá-; lángaborult. A négy létrán dolgozó árvezető a lángtengerbe került. Három árvezető — ködsugarát maga elé vonva gyorsan visszavonult, míg a legveszé-ebb helyen működő Roham sugár-; etője a szúróláng hatására sugarát el-; tte. A láng és a nagy hő következté-; nem tudta azonnal végrehajtani a rkapcsolást, s ezért a létráról nem ott lejönni. A sugárvezető közvetlenül lángtengerben életveszélyes helyzetbe ült.

robbanás pillanatában a létrákon ;zó sugárvezetők szakszerűen és gyor-; vonultak vissza, de a másik pillanat-; már sugarakkal — és a biztonság-; levő sugarak is — a Roham sugár-; etőjét védtek (5. sz. kép; 14,01: a ;am sugárvezetőjének mentése). A fe-; lmezett, bátor, önfeláldozó és szerve-; munka eredményének tudható be, ;y a Roham sugárvezetőjét e rend-; ül veszélyes helyzetből kisebb sérü-; kkel sikerült megmenteni. A robbanás ;etkeztében 5 tűzoltó megsérült, I. és ;okú égést szenvedett, de sérüléseik ;onylag nem súlyosak.

robbanás után az égés sokkal inten-; ebb lett, mint a megérkezéskor volt ;z. kép; idő: 14,02: a transzformátor ;a intenzíven ég). A sugárvezetők a ;eres mentés után ismét elfoglalták ;zó támadási helyüket, s közülük töb-; i égési sérüléssel is tovább dolgoztak ; végleges oltást csak úgy hajtottuk ;re, hogy a sugárvezetők újra felhatol-; mind a 4 létrára, és a transzformátor ;jéről 14,08-kor a tüzet véglegesen el ;oltották.

Helyén volt a szívük ...

A transzformátortűz oltásánál a sugár-; etők nehéz helyzetben voltak, de fel-; utukat az erős sugárzástól ellenére is ;rsan és szakszerűen hajtották végre. ;nél a tűznél is — mint már annyi más

esetben — bebizonyosodott, hogy elvtár-; sainknak helyén van a szívük, és a leg-; nehezebb feladatok megoldásakor is meg-; állják a helyüket. A sugárvezetők kemény ;s bátor munkája mellett azonban nem ;zabad megfedkezünk a segédsugár-; vezetők helytállásáról és bátorságáról ;em, mert valamennyien támogatták su-; gárvezetőjük nehéz munkáját, és a sérü-; lések miatt a segélyhelyre vonulók he-; lyébe léptek.

Egységeink gyors munkájának ered-; ménye, hogy az egyszeri oltás után újra ;begyulladó transzformátorban csupán ;30 000 Ft-os tűzkár keletkezett, míg a ;közvetlenül megmentett érték (a főtransz-; formátor-egység és a szabályozóegység) ;2 millió Ft.

Bátran alkalmazhatjuk ...

Ez a tűz is bizonyította, hogy a transz-; formátortűz oltása nehéz feladatot ró az ;oltást végző egységekre, de a szervezett ;és bátor tűzoltók egybehangozt gyors ;munkájának nem marad el az eredménye. ;Bebizonyosodott viszont az is, hogy a ;magas transzformátortűzet csak úgy lehet ;eloltani, ha létrán felhatolunk, és felülről ;oltjuk. Emellett tény az is, hogy oltás ;közben a beosztottak biztosítása rend-; kívül indokolt, s erre nagy gondot kell ;fordítanunk, mert a robbanásveszély az ;égő transzformátornál mindig fennáll, és ;mindaddig nem szűnik meg, amíg a ;transzformátortestek nincsenek teljesen ;lehűtve.

Ennél a tűznél is tapasztalhattuk ugyan-; akkor, hogy a transzformátortűzetek oltá-; sára kiválóan alkalmasak a vízködsuga-; rak. Bátran alkalmazhatjuk ezeket, mert ;a kritikus pillanatokban nemcsak az ol-; tást, hanem a támadó tűzoltók testi épsé-; gét is jól védik.

Az okok csak részben tisztázódtak ...

Az eloltott transzformátor újra meg-; gyulladásának okát jelenleg még nem ;sikerült pontosan megállapítanunk. Az ok ;megállapítására a vizsgálatok folynak. A ;tény az, hogy a tűz keletkezését műszaki ;hiba okozta, mivel a kapcsoló meghibá-; sodás következtében ívet húzott.

A tűzoltásban részvevő egységek bátor ;és szakszerű munkájáról az elektromos ;szakemberek is elismerően nyilatkoztak. ;A jó munkát az osztályparancsnok elvtár-; s is értékelte, és a támadásban részt ;vevő sugárvezetőket, segédsugárvezetőket ;osztályparancsnoki dicséretben és pénz-; jutalomban részesítette, a legjobban dol-; gozó elvtársakat pedig kitüntetésre ter-; jesztette fel.

Totzl Károly t. ú. őrgy.

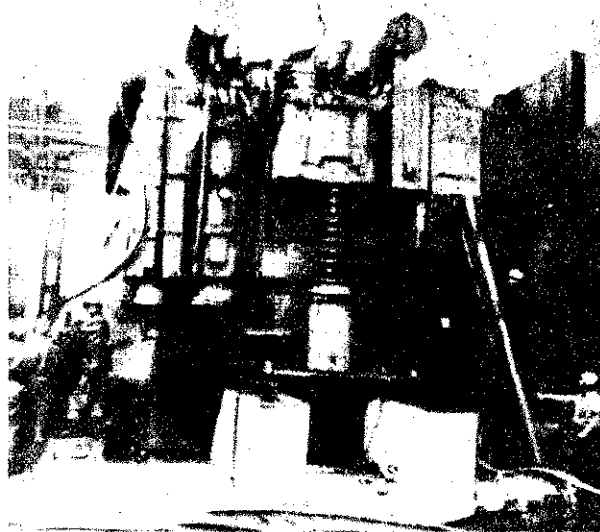

14.00 A tűz 6 db „E” ködsugárral és 2 db „E” biztonsági hűtősugárral eloltva



14.01 A roham sugárvezetőjének mentése

14.02 A transzformátor újra intenzíven ég

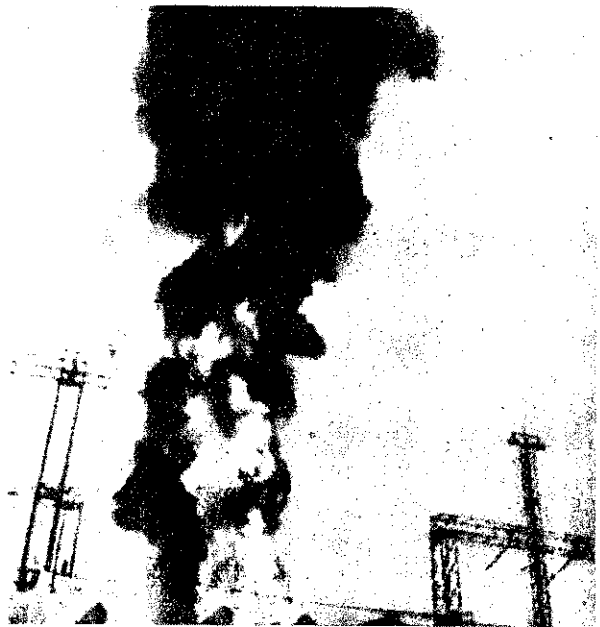

A BM-bajnokság eseményei

A közelmúltban bonyolított a BM-bajnokság röplabda- és számának országos döntőjé Szombathelyen, illetve Egerben megrendezett vetélkedésen az alábbi eredmények születtek:

RÖPLABDA

Férfiak:

1. BM II. Főosztály
2. Rendőrség
3. Karhatalom
4. Tűzoltóság
5. Határőrség
6. BV

Nők:

1. BM II. Főosztály
2. Rendőrség
3. Tűzoltóság
4. Karhatalom
5. BV



A Fémlemezipari Művek Tűzoltókészülékek Gyáregységének kiállítását és oltási bemutatóját nagy érdeklődéssel kísérte a KGM országos versenyének nézőközönsége

Külföldi tüzesetek

Az olasz Alpokban, Cortina d'Ampezzo közelében kigyulladt a San Vito di Cadore nevű falu. A tűz a nagy szélben rendkívül gyorsan terjedt, és rövid alatt az egész falu lángokban állott. A tűzvesznek nem volt emberáldozata, az anyagi kár azonban igen nagy. Húsz lakóház, egy szálloda és több bolt porrá égett. Igen sok épület — köztük egy szálloda is — súlyosan megrongálódott. Harminc család hajlék nélkül maradt.

A közelmúltban leégett a világ egyik legnagyobb operaszínpada. A veronai ősi római amfiteátrumban Verdi „Alicoscabi” című operájának előadását készítették elő, amikor a díszletek tüzet fogtak, és az egész színpad lángba borult. A tűz órákig tombolt, s a kivonult tűzoltók csak nehezen tudták megfékezni.

Hong Kong-ban, a város egyik többemeletes lakóépületében tűz keletkezett. Negyvenkét ember a lángok között lelto halálát, s harmincan megebesültek.

Innen — onnan

— Tótkomlóson még ebben az évben elkészül az új — gépjármű befogadására is alkalmas — tűzoltószertár. A szertár építési költségeinek 50 százalékát a tanács fedezi a közsegfejlesztési alpból.

— Celldömölkön tanácsülésem tárgyalták meg a községi önkéntes tűzoltóság helyzetét és a község tűzvédelmi helyzetével kapcsolatos problémákat.

— A Kajaerpérci tanács a községfejlesztési alpból egyruhákat vásárolt az önkéntes testület tagjainak.

— Somogyzsitfa lakói 1136 óra társadalmi munkával felépítették a község tűzoltószertárát és autóbusszváróját.

— Szabadkgyóson új tűzoltószertárát építenek, amelynek költségeihez a községi tanács is hozzájárul.

Szállítható szükségfelvonó

Tűzvész alkalmával a felső emeletre rekedt személyek csupán megfelelő hosszúságú teóliétrával vagy a tűzoltók által kifejlesztett ugróponnyával menthetők meg. Az utóbbival kapcsolatban az a tapasztalat, hogy gyakran még a fiatal emberek is vonakodnak leugrani az ötödik vagy a hatodik emeletéről. Az idősebbek biztonságba helyezése pedig mindig súlyos gondot okoz. Most olyan — 45 m hosszú — szállítható szükségfelvonó készült, amely sínnel ellátott létrapályán siklik le. A nyitott kabinban két személy fér el. Ezeket biztonsági övvel az üléshez erősítik. A francia tűzoltóság eredményesen alkalmazza az életmentésnek ezt az eszközt.

(Arbeiter Zeitung)

Mi újság Londonban és Eferdingben?

Külföldi jelentések szerint transzistoros zsebrádióval látták el a vidéken lakó londoni tűzoltókat. A kis rádiókat éjjel-nappal magukkal hordják, s ezek segítségével történik a riasztásuk.

Pénzbüntetésre vagy négyheti elzárásra ítélték azok a kíváncsiszkodók, akik akadályozták a tűzoltók munkáját — így rendelkeztek a felső-ausztriai Eferding körzeti hatóságok. Legutóbb ugyanis egy egész falu leégett azért, mert több száz kíváncsi néző teljesen elzárta a falu utcáit, s lehetetlenné tette, hogy a tűzoltók megközelítsék a lángban álló házakat.

Hírek

Egy hasznos kiállítás

A Fémlemezipari Művek Tűzoltó Készülékek Gyáregysége jól sikerült, oltási bemutatókkal egybekötött kiállítást rendezett a KGM önkéntes tűzoltóinak országos versenyén. A gyár szakértői ismertették a készülékek működési elvét, bemutatták azok helyes használatát s hasznos tanácsokkal látták el az érdeklődőket.

Drága téregirtás volt!...

Súlyos robbanással párosuló tüzeset történt nemrégiben Budapesten, a X. kerületi Pongrácz út 9. számú ház egyik lakásában. A robbanás, majd az azt követő tüzeset következtében a háziasszony és hét éves kislánya harmadfokú égési sebeket szenvedett.

A robbanást a háziasszony gondatlansága, felelőtlensége idézte elő. Lakását úgy akarta féregteleníteni, hogy a berendezési tárgyakat, bútorokat benzinnel lelocsolta, majd egy edénybe denaturált szeszt öntött, abban ként helyezett el, és meggyújtotta, arra számítva, hogy a benzingőzök és gázok hatására előjövő férgeket a kén elpusztítja.

Új tűzveszélyforrások — új oltóanyagok

Repülőgéptűzek alkalmával megdöbbenéssel tapasztalták, hogy a magnéziumtűzvetű alkatrészek a legjobbnak tartott oltó-habanyagok alkalmazása ellenére is tovább égtek. Ugyancsak oltathatlan tűzek támadtak urán, plutónium és ló-ként tórium levegőbe kerülő porának égésekor.

Az újfajta oltóanyag keresése közben a Downreay-l atomkutató laboratóriumban szervesetlen kloridok és fluoridok könnyen olvadó keverékének száraz porához jutottak, amelynek lobbanáspontja alacsonyabb az oltandó fémeknél.

Ezzel két jelentős eredményt értek el: egyrészt az oltópor az égő felületre ráolvadva, védő réteggel vonja be azt és elzárja a környező levegőtől, másrészt olvadáskor meleget von el az égő felületről és ezzel hűti az égő fémeket.

Az uránt, a plutóniumot és a tóriumot tartalmazó raktárakat máris felszerelték ilyen poroltó anyaggal, mert hiszen esetleges égésűkkor mérgező oxidok fejlődnek, és azok közül ezek az anyagok olyan értékesek, hogy mentésükre minden óvintézkedést érdemes megtenni.

(Tudomány és Technika)

ÚSZÁS

Férfiak:

- 100 m-es gyors:
1. Marosi (HÖR) 1.01,8.

- 100 m-es mell:
1. Tomasovits (Karh.) 1.23,
8. Kálmán (Tű.).

- 100 m-es hát:
1. Marosi (HÖR) 1.13,7...
4. Dural (Tű.).

- 3x100 m-es vegyesváltó:
1. Határőrség „A” 3.43,7.
6. Tűzoltóság 4.33,6.

- Búvárúszás:
1. Tomasovits (Karh.) 36,7

Nők:

- 50 m-es gyors:
1. Serfőző (Rend.) 34,9.
2. Prókay (Tű.) 32,1.

- 50 m-es mell:
1. Serfőző (Rend.) 43,6...
3. Veszely (Tű.)...
7. Farkas (Tű.).

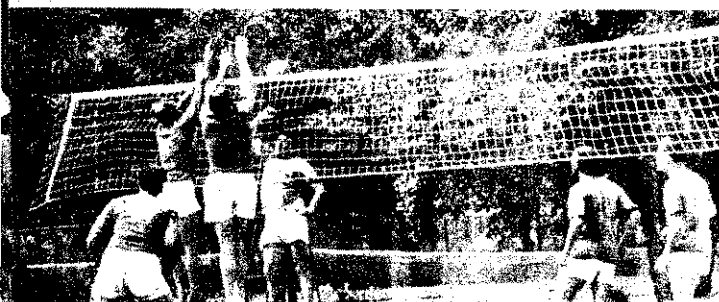

Befejeződtek a BM-bajnokság röplabdadöntői. Képeinken a színvonalas döntő egyik mozzanatát, s a tűzoltóság férfi és női csapatát mutatjuk be



Kéjtörő

VÍZSZINTES SOROK:

599-BEN TŰNT FEL ELŐSZŰR. Férfinév. 15. Házhelyed. 16. 17. Tetejére. 18. Hangtalanul. 19. Kics magánhangzó. 20. szerv. 23. Rag. 24. Vágószér — a végén egy felesleges magánzóval. 26. Elindít. 27. Kölön lesz. 29. KKE. 30. Sír. 31. szó. 32. Feltételes kötőszó. 33. al mérhető. 34. Az öreg. 35. zak. 37. Vissza: kutyát. 39. Az 14b. 41. Érzékel. 44. Csak az illan!! 46. Nem mögé. 47. Ha-48. Vissza: majdnem órnagy! Majdnem göll! 51. Tóth Bezzó. ösztökélés. 53. EV. 55. Fa ré-56. Nyári csemege. 58. Folyó. 60. mérőn. 63. Építkezésnél hasz-felvonó. 66. Alant. 68. Zenei las. 69. Egy bizonyos számút.

FÜGGŐLEGES SOROK:

Sepűrűfajta. 2. Nem jó, ha a akad. 3. Egyesült Államok. szaradt kukoricaszár. 5. Nem Tagadó szócska. 7. Ügyfél — t idegen szóval. 8. Magán-

Figyelem! A rövid és a hosszú magánhangzókat nem különböztetjük meg.

Megfejtésül az alábbi sorokat kell beküldeni:

Vízszintes 1., függőleges 19., 22., 33. Be kell küldeni a pontokkal megjelölt kockákban levő betűkből összeállítható nevet, amely egy magyar származású híres török tűzoltóparancsnok vezeték- és keresztnéve.

Megfejtési határidő: 1962. szeptember 20.

A helyesen megfejtők között könyvjutalmakat sorsolunk ki. K. I.

A 8. számban megjelent kereszt-rejtvény megfejtése a következő:

Seltenhofer fecskendő; Hippocrates; a Ninive melletti; ökörítől tűz. A pontokkal megjelölt kockákban levő betűkből összeállítható képménytűzes szer gyártmányának neve: Méray.

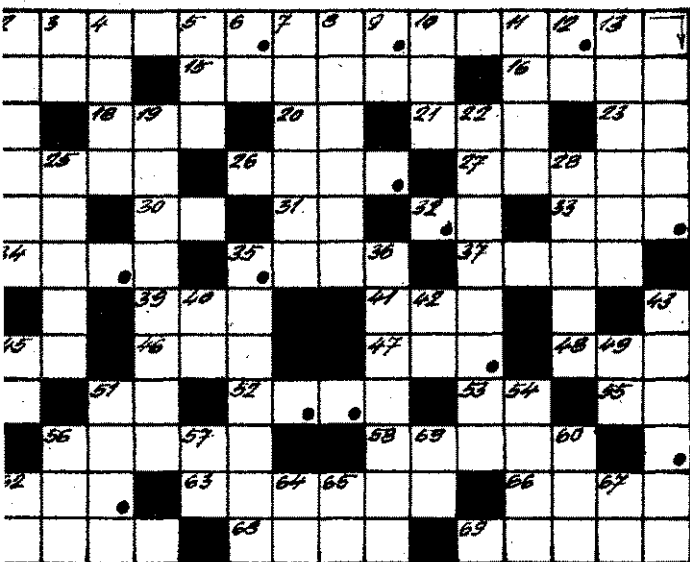

zókban van. 9. Vissza: mutatóka. 10. Nem oda. 11. Azonos hangzók. 12. Kettősbetű. 13. ik, szelid. 19. ELŐSZŰR ITT ÍRTÉTEK KÉZI FECSEKENDŐ. 22. 1518-BAN Ó SZERKESZTŐ AUGSBURG SZÁMÁRA ÚJ FECSEKENDŐ-TÍPUS. 25. Fán istó. 28. Ismert filmszakember. (n). 35. Költői művet. 36. Ott-5. 38. VOLT ILYEN NYOMÓLÓS FECSEKENDŐ IS. 40. jelző szó. 42. AO. 43. Helyha-5. 45. Házállat. 48. Tetejére. arci jármű. 54. Volt — régie-56. FÁA. 57. YP. 59. Mint a 11. 60. Meteorrász!! 62. RY. zámok előtt látható. 65. Szes névmás. 67. Idegen tagadás.

Könyvjutalmat nyertek: Ószi György, Dombóvár; Kiss Sándor, Budapest és Boskó István, Budapest.

A nyereményeket postán küldjük el.

A félévi pontverseny állása a következő:

Berkes László, Dunai Károly, Fogarasi Imréné, Kovács József, Lukács Béla és Ószi György (14-14 pont); Murali Antalné és Csizi Béláné (13-13 pont); Varró Imre (12 pont); Balla Béla (11 pont); Vál Pál (9 pont); Bódis Emánuel, Nagy Miklós és Traub Istvánné (8-8 pont).

Nemzetközi céllövő szpartakiád

Budapesten



Verseny közben...

A népi demokratikus államok belügyi és állambiztonsági szervei céllövőinek csaknem nyolcnapos küzdelme szovjet és magyar sikerekkel zárult, de a német Dinamo versenyzői is igen jól szerepeltek.

Különösen a kisbő sportpuska számaiban jeleskedtek a Dózsa versenyzői, és ezúttal első ízben sikerült megelőzniük a kitűnő szovjet együttest, amelyben pedig szerepelt Vaszilij Horiszov világ- és olimpiai bajnok is. A Dózsa-versenyzők különben egyes pisztolyszámokban is figyelemre méltó sikereket értek el, ami igen biztató előjel az ősszel Kairóban megrendezendő világbaionokság szempontjából.

A Pap János belügyminiszter elvtárs által felajánlott serleget végül is a szovjet Dinamo versenyzői nyerték el. A végig baráti hangulatú és nagyszerű eredményeket hozó versenysorozat Körösi György belügyminiszterhelyettes elvtárs díjkiosztójával, illetve beszédével zárult.

A verseny végeredménye: 1. Dinamo (Szovjetunió), 2. Dózsa (Magyarország), 3. Dinamo (NDK), 4. Dinamo (Románia), 5. Gwardia (Lengyelország), 6. Szpartak (Bulgária), 7. Ruda Hvezda (Csehszlovákia), 8. Aldar (Mongólia).

SZ. T.



Körösi György belügyminiszterhelyettes elvtárs záróbeszédét mondja



A kisbő sportpuska-verseny (összetett) első helyezett csapata, a Dózsa: (Berényi, Dosztály, Holup, Krebsz)

Az első három helyezett csapatkapitánya a díjakkal. Balról jobbra az NDK, a Szovjetunió és Magyarország versenyzői

GYAR TŰZOLTÓ

Szerkesztő:

Beszteri Lajos
tűzoltóórtnagy

Szerkesztőség:

V., Néphadsereg u. 9.
Telefon: 313-700.

ja a BM Országos Tűzrendészeti Parancsnokság.

5s kiadó: Dr. Micskó Rudolf.
Terjeszti a Magyar Posta.

7/2 - Zrínyi Nyomda, Budapest
v.: Bolgár Imre igazgató

Hercegi ajánlat

A brit arisztokrácia egyik előkelősége, a bédfordi herceg — a jelek szerint — élénk üzleti szellemmel van megáldva. Tavaly bérbeadta kastélyát és kertjét a nudista világkongresszus részvevőinek, az idén pedig Anglia legkorosabb golfpályáját akarja berendezni birtokán. Ehhez útjában van egy régi, lakatlan parasztház, amelyet fel akar gyújtani. Most meghirdette: aki akarja, végignézheti a tüzet — persze, pénzért...

Színvonalas küzdelem — jó eredmények

Egy héten belül két esemény irányította a figyelmet az üzemi tűzvédelem területére. Augusztus 18-án Pécsben rendezte meg az Élelmezésügyi Minisztérium Cukoripari Igazgatósága másodizben az iparág önkéntes tűzoltóinak országos versenyét; augusztus 25-én pedig a Kohó- és Gépipari Minisztérium első országos jellegű versenyrendezvényének lehetünk tanúi.

A cukorgyári csapatok között nagy küzdelem alakult ki a „Cukor-kupa” elnyeréséért. Végül is a jobb összpontarány döntötte el a versenyt a kupavédő szerencsi cukorgyári és az ugyancsak nagyszerűen szereplő „házigazda” ercsi cukorgyári csapat között, ami azt jelentette, hogy az értékes díj további két évre is a szerencsiek birtokában marad...

A GANZ—MÁVAG Kőbányai úti sporttelepén 113 raj között dönt el 800-as, 400-as, továbbá vízvezetéki szerelésben az országos elsőség kérdése. A KGM első országos versenyén felsorakozott csapatokat György Gyula miniszterhelyettes elvtárs üdvözölte. Rövid ünnepi beszédében elismerően nyilatkozott a minisztérium felügyelete alá tartozó üzemek önkéntes tűzoltóinak tevékenységéről, s hangsúlyozta, hogy a KGM vezetése továbbra is minden lehető segítséget megad munkájukhoz.

A mindvégig gördülékeny verseny közönségének és a meghívottaknak nem csupán a verseny színvonala nyújtott élményt, hanem a látottak alapján arról a fejlődésről is képet alkothattak, amely ma már ennek az igen fontos területnek a tűzrendészeti munkáját jellemzi.

A verseny során legkiválóbb eredményt elért rajokat értékes díjakkal jutalmazta a minisztérium és az iparigazgatóságok. A legeredményesebb szereplést a Láng gyári önkéntesektől láthattuk, de nagyszerű felkészültségről tanúskodott a Dunai Vasmű, az Ózdi Kohászati Művek és a Székesfehérvári Könnyűfémű önkénteseknek teljesítménye is. Férfi 800-asban a Mátravidéki Féművek, férfi és ifjúsági 400-asban a Láng Gépgyár, női 400-asban a Villamos Televízió és Rádiókészülékek Gyára, vízvezeték-szerelésben pedig a Laboratóriumi Felszerelések Gyára bizonyult a legjobbnak.

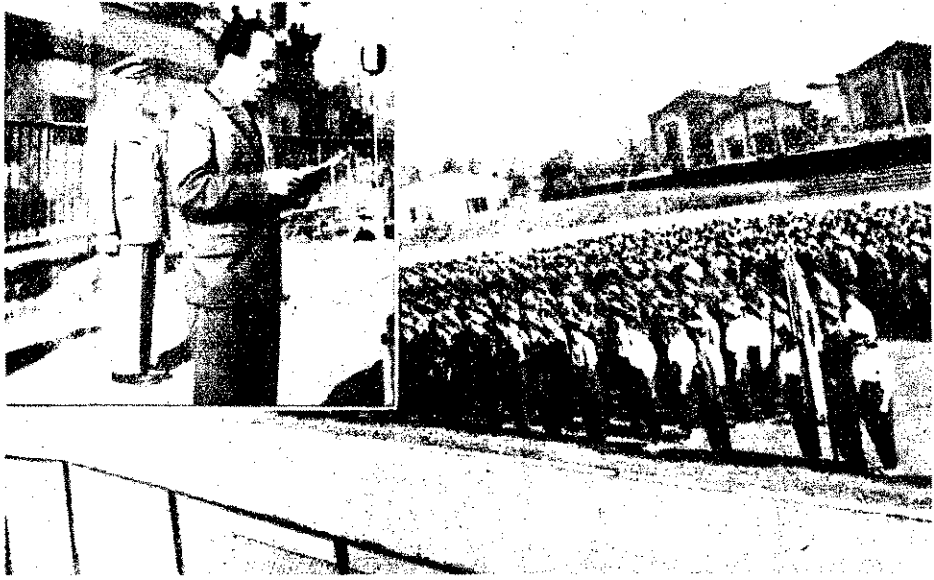

György Gyula miniszterhelyettes elvtárs üdvözli a Kohó- és Gépipari Minisztérium első országos versenyén részt vevő üzemi önkéntes tűzoltóit



Egyszerre hat értékelő bizottságnál szerelték a versenyrajok. Színvonalas küzdelem és jó eredmények jellemezték az országos szintű erőpróbát, s a legjobb helyezettek csapatok jutalmakat kaptak



A Cukoripari Igazgatóság versenyén is erős mezőny küzdött az elsőségért. — A szerencsieknek másodszor is sikerült a „Cukor-kupa” elnyerése. — Tűzoltási bemutatóval zárult a rendezvény

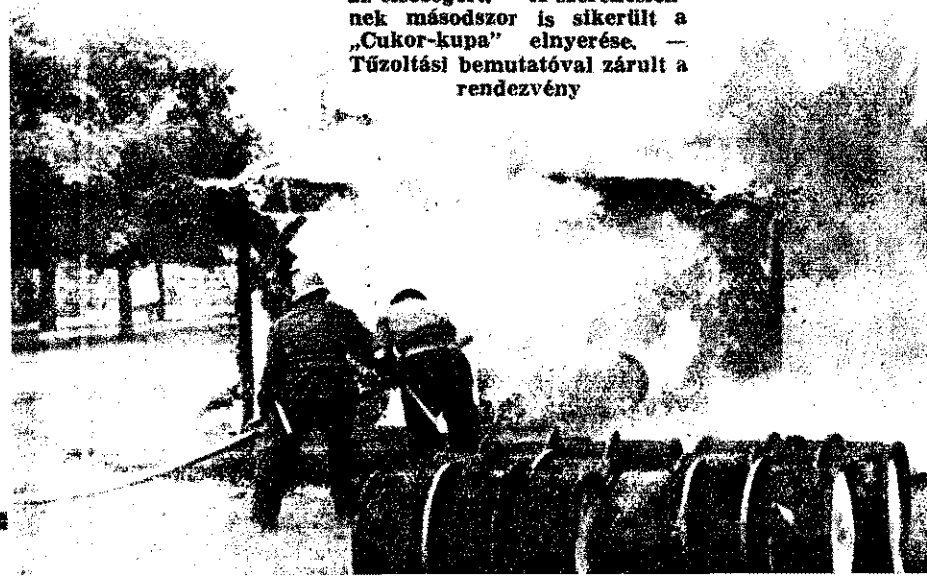



Négy emelet magasságban

Felvételünk a budapesti állami tűzoltók szerelési versenyén készült, amelyet a közlegő pártkongresszus tiszteletére indítottak a főváros valamennyi egységének részvételével, hogy ezzel is fokozzák harc készségüket

MAGYAR TŰZOLTÓ

IV. évf. 10. sz. 1962. október



N. Sz. Hruscsov szovjet miniszterelnök a Kremlben fogadja a Szovjetunióban tartózkodó Bruno Pittermann osztrák alkancellárt



De Gaulle nyugat-németországi látogatása során beszédet mondott a kölni tanácsháza előtt, amelyben sikraszállt a reakciós Párizs-Bonn tengely megerősítéséért



Az NDK párt- és kormányküldöttség koszorúzza a szovjet hősi emlélt Bukarestben



A belgrádi VII. Atlétikai Európa-Bajnokság során Zsivótzky Gyula — kalapácsvetésben új Európa-csúccsal került a győzelmi emelvény legmagasabb fokára

Egy hétnap eseményei



Belgrádi látogatása során autogramot oszt tisztelőinek Tyitov szovjet úrhajós

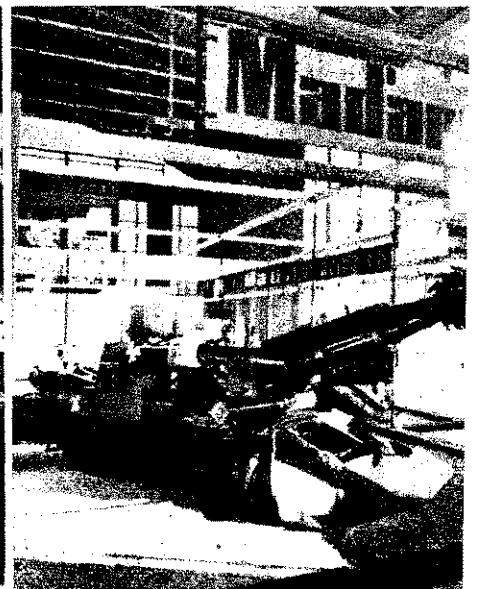

Az idén is nagy érdeklődés mellett z Brnoi Nemzetközi Vásár. Képünkön: A pavilonja

Londonban az Európai Közös Piac problémáiról tárgyalt a Brit Nemzetközösség



Az Indiai Szocialista Párt szervezésében atomfegyverellenes tüntetés zajlott le Új-Delhi-ben





D. V. Szkobelcin akadémikus átadta Dobi István elvtársnak a Nemzetközi Lenin Békédíjat. Az ünnepségen megjelent Kádár János, Marosán György, Münnich Ferenc és Szakasits Árpád elvtárs, valamint a párt és a kormány több más vezető személyisége

A Román Népköztársaság Nagy Nemzetgyűlésének meghívására Vas Istvánnak, az országgyűlés alelnökének vezetésével tiztagú parlamenti küldöttség utazott baráti látogatásra Romániába

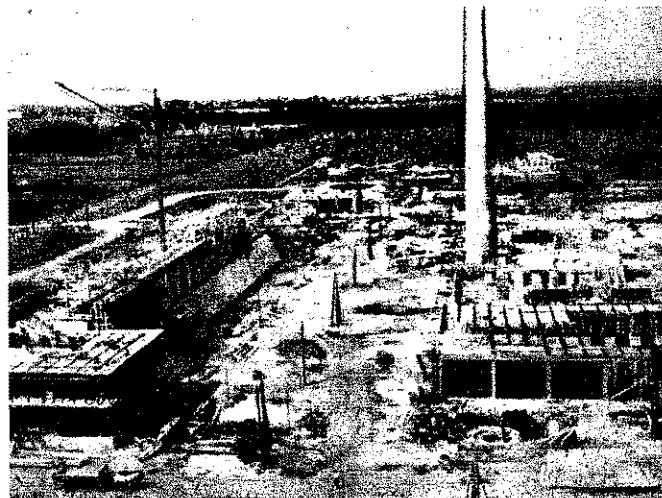

Épül a második öt éves terv legnagyobb Békés megyei létesítménye, az Orosházi Üvegyár



Szeptember 18-án úszódaru emelte helyére az Erzsébet-híd budai kapuzatának első, 50 tonnás szerkezetét



Eredményes továbbképzést!

Írta: Katrics Béla t. őrnagy

Személyi állományunk fejlődése szempontjából ismét jelentős állomáshoz érkeztünk. A közeljövőben megkezdődik az 1962—63. évi továbbképzés, amelynek sikeres végrehajtása elsősorban alosztály- és őrségparancsnokainktól igen komoly szervező és irányítói munkát, a személyi állomány többi tagjától pedig szorgalmas és tervszerű tanulást igényel. Legfontosabb feladatként a VIII. kongresszus irányelveinek alkotó módon történő tanulmányozása áll most tűzrendészeti szerveink valamennyi vezetője és beosztottja előtt. Alapos elemző munkával értékeljük az eddigi munka eredményeit és fogytékosságait, különösen azt, hogy a kiképzés eredményei milyen mértékben realizálódtak a gyakorlati munkában. Már az oktatást előkészítő munkában biztosítani kell a kiképzésben még esetenként előforduló dogmatikus vonások, az irányítás és a továbbképzés formális jellegének megszüntetését.

A tűzrendészeti szerveinkre háruló sokrétű feladatok csak elméletileg és gyakorlatilag sokoldalúan képzett tisztekkel, tiszthelyettesekkel és beosztott tűzoltókkal valósíthatók meg eredményesen. Nem véletlen tehát, hogy az 1962—63. évi kiképzés és továbbképzés fő célkitűzése éppen a sokoldalú gyakorlati oktatás biztosítására, más szóval a szakmai, politikai ismeretek és az általános műveltség fejlesztésére irányul.

A sokoldalú továbbképzés ismereteinek tartós elsajátítása csak az elmélet és gyakorlat egységének megvalósításával járhat sikerrel, ha az általános oktatási alapelvek mellett — a tananyagok logikai összefüggés szerinti oktatása, a témakörök folyamatos feldolgozása, a szemléltetés és a tanultak gyakorlati kipróbálása stb. — a politechnikai oktatás egyes módszerei a tűzoltó szolgálat sajátosságainak megfelelően érvényesülnek. Ebből szükségszerűen következik, hogy az általános szakismereteken túl, a lehetőségek szerint foglalkoznunk kell kisebb szakipari munkák megismertetésével. Ugyanakkor nagy gondot kell fordítanunk az állomány ügyességi készségének, bátorságérzetének, fizikai állóképességének fejlesztésére is.

A továbbképzés sokoldalú feladatainak eredményes megvalósítása a parancsnokoktól színvonalas irányítást, a tisztektől és tiszthelyettesektől széleskörű ismereteket követel, az oktatást végző őrségparancsnokoktól pedig a fejlett oktatási módszerek elsajátítását igényli. Igen fontos tehát, hogy a tisztek és tiszthelyettesek továbbképzését személy szerint szakosítva szervezzék meg, úgy, hogy az általános szakismeretek mellett minden elvtárs beosztásának megfelelően azokat a szakkérdéseket tanulmányozza, amelyekben még nem rendelkezik megfelelő felkészültséggel.

Továbbképzésünk igen fontos területe az ideológiai oktatás. Személyi állományunk szakmai munkája, erkölcsi és szolgálati fegyelme csak akkor lehet eredményes, ha cselekedeteiket mindenkör a szocialista világnézet irányítja. A beosztottak világnézeti nevelésének legfontosabb alapeve az oktatás és nevelés dialektikus egysége. Nevezetesen az, hogy a nevelés különböző célkitűzéseit (hivatásteret, fegyelmet, munkára, szocialista hazafiságra, bátorságra való nevelés stb.) eszmélettel, az oktatás különböző foglalkozásain és a szolgálati munka végzése közben kell megvalósítani. Ennek a fontos feladatnak a megvalósítását egyrészt pártoktatásba való bevonás útján, másrészt az oktatás folyamatában kell biztosítani. Ezért alosztály- és őrségparancsnokaink erkölcsi és szolgálati kötelessége, hogy mint propagandisták vegyenek részt a személyi állomány ideológiai továbbképzésében, és ezzel is segítsék elő, hogy a világnézeti nevelésen túl, pártunk politikai irányelvei alkotó módon a testület sajátosságainak megfelelően nyerjenek feldolgozást.

A személyi állomány sokoldalú továbbképzésének következő fontos kérdése az állami oktatás útján biztosított általános műveltség fejlesztése. A szakmai és ideológiai továbbképzés csak akkor lehet eredményes, ha megfelelő általános alapismeretekre épül. Az állami iskolákban szerzett ismeretek sok tekintetben kiképezik a szakmai, ideológiai ismereteket, jelentős mértékben megkönnyítik azok elsajátítását, s egyben elősegítik a szakmai munka színvonalának megjavítását is. Ezen a téren parancsnokainkra az a feladat hárul, hogy rendszeres ellenőrzéssel és segítségével biztosítsák a beiskolázott elvtársak tervszerű tanulását, és ilyen módon akadályozzák meg az indokolatlan lemorzsolódásokat.

Nem lehet kétséges, hogy a személyi állomány sokoldalú képzettsége csak a meghatározott három irányú ismeret együttes fejlesztése útján érhető el. E feladatok sikeres megvalósítása szükségessé teszi, hogy a személyi állomány valamennyi tagja megértse a tanulás fontosságát, mindenképp azt, hogy a továbbképzés nem öncélú, hanem a fejlődés és a gyakorlati munka megjavításának legfontosabb eszköze.

Az MSZMP VIII. kongresszusának irányelvei a szocialista forradalom teljes győzelméhez szükséges tennivalók között kiemelten hangsúlyozzák a szocialista jellegű munka általánosságát. Szinte önkéntelenül felmerül a kérdés — hát lehetséges a munka jellegén változtatni; a munka jellegét a társadalom viszonyai határozzák meg? A válasz erre is, arra is határozott igen. Hozzátehetjük, hogy éppen ezzel összefüggésben a munka erkölcsi értékelést is kap.

Hazánk szocialista fejlődése gyakorlati példák sokaságával is alátámasztja, hogy a szocialista jellegű munka elterjedőben van, és nem irreális kitűzni annak általánossá, az egész társadalmat átfogóvá tételét. A szocialista brigádmozgalom eredményei, a szakma kiváló dolgozója címet elérők számának növekedése, a kiemelkedő munkahöstedtek ebből a szempontból is előremutatók. Persze, nem automatikusan, nem ösztönösen válik a munka szocialista jellegűvé. Erősödésének, terjedésének segítése a szocializmus minden öntudatos dolgozójának kötelessége.

A munka a legalapvetőbb emberi tevékenység

A munka egyrészt az ember hatása a természetre, a természeti tárgyak átalakítása az ember szükségleteinek kielégítésére. A konkrét munkatevékenységben az emberi képességek átmennek a természetre, alakítják azt, kultúrterületek jönnek létre a nyomában. Ha pl. Magyarország felszínét, növényzetét és állatvilágát alakulást nézzük, látható az ember természetformáló hatása, az évszázados átalakító tevékenység eredménye, s ez az egész társadalom további boldogulásának feltétele is. Tehát a munkatevékenység nemcsak az egyes ember szükségleteinek kielégítését szolgálja, hanem az egész társadalom érdekét is. A munka olyan éhséget elégt ki, amely sajátos új éhséget teremt, ezért ösztönző a társadalmi fejlődésre. Evés az is, ha az ősember foggal és körömmel nyershúst marcangol és az is, ha kulturált körülmények között élő ember késsel-villával, a tűz segítségével elkészített ételt fogyasztja. Ugyanazt a biológiai igényt elégíti ki, mennyiségileg sem fogyaszt többet. De óriási a különbség társadalmilag az ősember fogyasztási igénye és a mai ember fogyasztási igénye és annak kielégítési módjai között. Minél többet eszik valaki a kultúra kenyeréből, annál többet kíván, ez pedig a továbbfejlődés ösztönzője. A munka jelentősége már ebből a szempontból is nagy.

Még inkább növeli azonban jelentőségét az a tény, hogy a munka nemcsak a természet alakítója, hanem az ember formálója is. A munka olyan aktív tevékenység, amely hatással van a munkaképesség alakulására, az ember egész magatartására is. A jól végzett munka öröme felemelő érzést kelet az emberben. Még szélesebb értelemben a munkafolyamat jellege — persze más tényezőkkel együtt — a gondolkodás alakulására is hatással van. A nagyüzemben végzett munka a kapitalizmusban — amint azt a marxizmus kimutatja — forradalmasító hatású a gondolkodásra. Ha egy kistulajdonos például tönkrement a kapitalizmusban, azzal a tudattal ment gyári munkásnak, hogy szorgalmas, takarékos lesz, összerakja a filléreket és újra viszszerzi önállóságát. A nagyüzemi körülmények hatása alatt azonban rádöbben, hogy ez nem megy, hiszen még a létminimum megvédéséért is harcolni kell a bért leszállítani akaró tőkessel szemben. A nagyüzem hatása, a szervezett, osztálytudatos munkások segítségével rávezeti, hogy a tökélet nem „kenyéradó gazda”, s a gondolkodása a kistulajdonosi beállítottságtól fokozatosan eljut az öntudatos munkás felfogásához.

A munkának a tudatra gyakorolt hatása a szocializmus építésében is rendkívül fontos, mert ez az egyik összetevője az új gondolkodásmód kialakítás-

sáért folyó harcnak. A termelőeszközök társadalmi tulajdonba vétele megváltoztatja a munka jellegét. A szocialista nagyüzemben a közösség javára és az egyén hasznára végzett munka maga is formálja az embereket. A munka tehát a társadalom életének elengedhetetlen, alapvető tevékenysége volt és marad, sőt igazi jelentőségét csak a kizsákmányolástól mentes társadalmi viszonyok között kapja meg, s így válik fokozatosan tudatos életszükségletté.

A munka az osztálytársadalomban

A munka a szocialista forradalomig olyan fáradtságos kínlódás volt a dolgozók szemében, amelynek valóságos értelme — azon túl, hogy a megélhetést nyújtó szükséges rossz — nincsen. A magántulajdon létrejötté, az úr- és szolgaviszony kialakulása — ezzel együtt a fizikai és szellemi munka szétválása — következtében, aki dolgozott, az egyrészt nem élvezte munkája gyümölcsét, másrészt rákényszerítették a mások számára végzett munkára. Az uralkodó, kizsákmányoló osztályok lebecsülték a fizikai munkát. A gyakorlati termelő munka egyre kevesebb gondolatot kívánt, ezt a szellemi dolgozók adták hozzá. A kapitalizmusban a munkásnak termelőeszköze nincsen, az a nem dolgozóké. A munkás a termelőtevékenységével csak proletársorsát teszi tartóssá, s lényegében ez teszi számára a munkát kényszerjellegűvé. A munkás ilyen körülmények között minden lehető módon szeretné magát kivonni a munka kényszerhatása alól, miután úgy látja, hogy az alól kell kivonnia magát.

Egyes népek nyelvében a munka szó, eredetét tekintve (kín, kínlódás) ugyanazt fejezi ki. És a társadalom fejlődése sajátos ellentmondást tett egyre fokozottabbá. Nőtt az emberek hatalma a természet felett, de minél nagyobb volt a természet feletti hatalom, a teremtő munkalkotásai annál inkább egy szűk kizsákmányoló osztály érdekeit szolgálták. De ez nem örök ellentmondás, a kizsákmányolási viszonyok felszámolásával megszüntethető. Ezen az úton járunk mi is hazánkban.

Hamisak és félrevezetőek azok a burzsoa elméletek, amelyek szerint a technikai fejlődésnek elembertelenítő hatása van, s a technikai haladás az erkölcsatlenség hordozója. A nagyüzemi termelés, a technikai haladás teszi lehetővé, hogy új természeti erőket (atomenergia, napenergia stb.) állítsunk az emberiség szolgálatába. A technika szakadatlan fejlődése, a villamosítás, komplex gépesítés, automatizálás tehát a társadalom

Dolgozzunk

fejlődésének elengedhetetlen része. hogy a technika mélyen belenyúl a ber életébe, magatartásába, sőt nagyobb erőket tud felhasználni, inkább hatással van az ember fejlődésére. De nem ezeknek a hatalmas méretű erőnek a felhasználása kölcsönösen romboló, hanem az egyéni sajátítás, a profithajszó, a burzsoa individualizmus mai megnyilvánulása: munka kényszerjellege nem a technika függ közvetlenül össze, hanem a társadalmi viszonyokkal. Ha az emberi munka idegen célokat szolgál — elvesztés, az, hogy a kizsákmányolt munkás a kapitalizmusban a maga boldogságát a kán kívüli, a munka ellenére keresi: la a munkának annyi a szerepe a munkabér a megélhetéshez és badidő kihasználásához szükséges közhöz juttatja.

A szabadidő is eszerint kap értékelést. Élvezetet a munkás a társadalomban az emberi tevékenység természetes kifejlődésén, a kán kívüli keresés és talál. És mit hat a kapitalizmusban, milyen lehet nyújt az a munkásnak a ideje kihasználásához? Röviden sz kocsmát, a kártyát, a löverseny vagy a vallás által nyújtott „tú vigaszt a világtól elfordulás illu boldogságát...

A kizsákmányolóknak végzett ban a dolgozó ember a gép kiejvé válik; csökken a szakképzettsége, jóformán beidegzett mozdulat korlátozódik. Ez azonban lealacsonyodik fizikailag és szellemileg megnyomorított. Kényszerjellege — Engels szava: „a legrettenetesebb, legmegalázóbb relemmé” teszi a munkát. „Nincs többé annál, mintha valakinek napra, reggeltől estig olyasmit tennie, amitől irtózik.” A munkás egyre kisebb részmuveletekre tozódik, és így emberi mivoltukára kisebb részével vesznek részt melésben. De mindez nem a géből következik, tehát nem is a gé a technika ellen kell harcolni.

A munka a szocializmusban

A modern technika áldás az ségre, a tudásnak, az emberiség szet feletti nyert hatalmának ki; Megszabadítja a dolgozót a mur ház terheléstől, lehetővé teszi a m csökkentését, így a szabadidő nö sőt a kultúrálódásra, a családi. Mández azonban csak a kizsákmányolás felszámolásával, a szocialista társadalmi megteremtésével valósulhat meg. termelési eszközök társadalmi tulajdon alapján bontakozhat ki a munka jellege az egyéni és társadalmi összehangolásával. Ezért alakul a segítségnyújtás új munkaerőkölcse is. cializmusban a dolgozó megtalálja a munka értelmét. Így lesz a ter élettevékenység, örömmel teljesíti bízatos, vagyis létrejön az új n kölcse. Csökken, majd eltűnik a

Szocialista módon!

szellemi munka közti lényeges különbség. A dolgozó nem egyszerűen vég-hajtó a termelésben. Beleviheti és a családja arra ösztönzi, hogy bele is gye alkotó szándékát, ami jótékony hatású a gondolkodás fejlődésére. Szabad-eje növekedése lehetővé teszi más írási érdeklődése kielégítését is, tehát sokadalu lesz. Részt vesz a közéletben, látja társadalmi élet különböző oldalainak szűkösségét, kölcsönhatását. Egyszóval alakul a kommunista ember harmonikus egyénisége.

Persze mindennek a gyakorlati megvalósulása egy hosszú fejlődést és a burzsoázia rend által kialakított szokások elleni harcot követeli. Ebben elsőrendű feladat a szocialista munkafegyelem kialakítása. Éppen ezért hangsúlyozzák a kongresszusi irányelvek: „A vezetők és a tudatos dolgozók erősítsék a munkafegyelmet, fokozzák a szervezettséget az anyagi felelősség elvét a népgazdaság minden területén.” Minden társadalomban kialakul a jellemző munkafegyelem. A hűbéri rendnek a deres, a kés rendnek az éhség fegyelme felel meg. Ez is, az is kényszeren alapuló felelősség. A szocializmus megszűnteti a kényszeren és az éhségen alapuló fegyelmet és ezt nagyon hamar megértik a dolgozók. Sokkal lassabban megy azonban az új szocialista fegyelem kialakítása. Pedig a szocializmus, a kommunizmus nem lehet meg szilárd munkafegyelem nélkül.

A nagyüzemi termelésnek nagyfokú szervezethez a feltétele. Ennek pedig lényeges eleme a jó munkafegyelem. És nem az égből pottyán, nem is a „szűz-nyá” parancsára alakul ki. *Kialakításának alapvető eszközei az anyagi érdeklődés és a szocialista nevelés. A kettő kölcsönhatása alakítja ki azt a tudatot, hogy az egyén a közösség javához első sorban azzal járul hozzá, ha önként vállalt tudatos fegyelemmel dolgozik. Ez egy követeli a harcot az olyan régi nézetek ellen, mint az, hogy „aki dolgozik, az ér rá pénzt keresni”. Ez a nézet a nyeregben a másokon elősködők fejlődésére és ma még vannak terjesztői. Személyes állítjuk ezzel a szocialista elvet, hogy ki nem dolgozik ne is egyék”, és „mindenki képessége szerint, mindenkinek munkája szerint.” S mint Lenin mondja: „...dolgozni fogunk, hogy fokozatosan, de következetesen bevezessük a kommunista fegyelmet és a kommunista munkát.” Ehhez minden objektív feltétel adva van és egyre inkább csak rajnk múlik, mennyi valósul meg belőle.*

Szocialista módon dolgozni azonban több mint a „kötelesség” elvégzése. Az tudatos munkás nemcsak annyit hajlandó elvégezni, amennyinek az ellenértékét pénzben megkapja. „A kommunizmus ott kezdődik, amikor az egyszerű munkás önfeláldozóan, nehéz munkával egbirközva kezd gondolkodni a munkafegyelmének emeléséről, arról, hogy minden púd gabonát, szent, vattát és egyéb terméket megőrizzen, bárhol is személyesen a dolgozó kapja, nem is hozzátartozói, hanem távollátók, azaz a társadalom egésze, tíz és

százmillió ember...” (Lenin 29. kötet. 435. oldal.) Kétségtelen, hogy 17 éves fejlődésünk eredményeképpen ma már hazánkban is egyre több munkás, paraszt és értelmiségi ad többet annál, aminek ellenértékét közvetlenül megkapja. Legjobbban ezt a társadalmi munka eredményei és a szocialista munkabrigádok számának növekedése fejezik ki.

Sok olyan dolgozó van, aki új feladatok előtt állva lázasan gondolkodik otthon is, hogyan tudná jobban elvégezni azt. Az alkotó kísérletezés izgalma tölti el a feladat végzése közben. Szocialista brigádok elmaradt munkásokat segítenek jobb munkaeredmények elérésében. Igazi munkahőstettek születtek a kompartiment versenyében a nyár folyamán. De nemcsak kiemelkedő eredmények mutatják a megváltozott munkaviszonyt, hanem az is, hogy sok munkás van már, aki a munkaidő lejártakor nem veszi ki a gépből a munkadarabot, ha a művelethez egy-két perc még kellene. Kialakult és nő az üzemek tőzsgárdája és a közvélemény elítéli a „vándormadarakat”. A munkaszeretet és hivatástudat fejlődik ki abban is, hogy sok idős munkás, aki jól megérdemelt pihenését megkezdhetné, nem tud nyugton ülni otthon és élvezni a nyugdíjat semmittevés nélkül. Bejárnak az üzembe és, jól esik az is, ha valamilyen tanáccsal hozzájárulhatnak a jobb termeléshez.

A munka szerinti elosztás ösztönző hatása

A munkához való szocialista viszony kialakításához tehát építeni kell a dolgozók önfeláldozó lelkesedésére. Sok embert fűt már az, hogy megváltozott hazánkban az élet, él bennük a vágy a továbbfejlődés segítésére. De mint azt a kongresszusi irányelvek hangsúlyozzák, csak a lelkesedésre építeni kevés, fontos az építőmunkában való érdekelttség felkeltése is. *A szocializmusban a többtermelés nem öncél, tehát a többtermelésre való ösztönzésben lényeges, hogy a dolgozók érdekelttsége is szerepet kapjon. A „Termelj többet, jobban élsz” jelző ennek a gyakorlati szabálya. Lenin is hangsúlyozta, hogy nem elég a lelkesedésre építés. Szerinte „...a nagy forradalom szülte lelkesedés segítségével a személyes érde-*

keltségre, a gazdasági megfontolásokra támaszkodva szilárd kis hidakat építsünk, amelyek... elvezetnek a szocializmushoz.” (Lenin 33. kötet. 40—41. oldal.) A több munkáért több bért elv megvalósulása, a nyereségrészesedés, a prémium mind eszköze ennek. Hatásuk pedig az, hogy a dolgozók tapasztalják: a kommunizmus nemcsak ígérnek, de tesznek is az anyagi és kulturális színvonal emelése érdekében.

Ugyanakkor nem hallgathatjuk el, hogy még sok probléma is van e téren. *A szocialista társadalom munkakerkőlcse még nem vált mindenkinek életelvévé. Sűrűn fordul elő a munkafegyelem megsértése, késés, igazolatlan hiányzás. Sok az indokolatlan gépállás, előfordul a normalizálás. Az Egyesült Izzóban felmérték a munkafegyelem lazaságaiból eredő terméskiesést, ami egy év alatt elérte a 16,5 millió forint értékét. Hány lakás, bölcsőde és egyéb intézmény épülhetett volna! Sok dolgozó idegenkedik az új gépek bevezetésétől még akkor is, ha a keresete nem csökken. Ennek tesznek engedményt egyes üzemekben a normák azonos szinten hagytásával, pedig termékelényebb gépen kevesebb munkával nagyobb eredményt lehet elérni, tehát nem igazságos a régi bér. Vannak esetek, amikor a magasabb kereset érdekében elhagynak vagy összevonnak műveleteket és ezzel gyengítik a minőséget. Jóllehet, előfordul olyan eset is, amikor nem a munkás hibájából áll a gép, hanem az ütemes anyagellátás hiánya miatt. Azonban ezzel kapcsolatban is a régi erkölcs hatása jelentkezik, amikor egyesek — persze, ha nem ők a hibásak — tiltakoznak ugyan az állásidő ellen, viszont elhallgatják a túlteljesítési tartalmakat. Ebben is az anyagiasság jut kifejezésre.*

A régi szokások, az anyagiasság elleni harc főeszköze a türelmes, nevelés, a munkafegyelem betartásának ellenőrzése, a helyes anyagi ösztönzők alkalmazása. Indokolt esetben azonban a törvény szigorát is alkalmazni kell, pl. a naplopókkal, a munkakerülőkkel szemben. Lenin azt tanítja, hogy „ez az emberiség egész történelmében legnagyobb változás, amikor a kényszer munkát felváltja a saját magunk javára végzett munka, nem lehet végre sűrűlődségek, nehézségek, összeütközések nélkül, anélkül, hogy erőszakot ne alkalmazzunk a megrögzött naplopókkal és azok szekértolóival szemben.”

Ugyanakkor a párt fellép minden olyan törekvés ellen is, amely sérti az anyagi érdekelttség elvének gyakorlati érvényesülését. Az elvtelen engedmények és a szektás torzítások egyaránt sértik a szocialista munka terjedését.

ÖSSZEFOGLALVA: hazánkban megszűnt a munka kényszerjellege. Lehetővé vált a szocialista alkotó munka kibontakozása társadalmi méretekben. Ez a társadalmi helyzet és a dolgozók tudata formálásában végzett tevékenység együttesen általánossá teszi a szocialista módon végzett munkát. A munkára nevelés ezen túl még alapvető tényezője az emberek egész lény megváltozásának. Ez formálja, alakítja az embert, mint aktív tényezőt.

A munkára nevelést tehát már az iskolában elkezdjük. A kicsinyeknél elsősorban a kötelességtudat kifejlesztésével, a nagyobbaknál már a termelőmunkával való megismerkedéssel, a fizikai munka iránti megbecsülés kialakításával. Törvényerőre emelt iskolareformunk nagy jelentősége éppen ebben van. Üzemekben, vállalatoknál a tanulás és termelőmunka egységének jó példája a szocialista munkabrigádok tevékenysége.

A társadalomért érzett felelősség egyre több emberben kibontakozik, egyre több dolgozó vesz részt aktívan olyan tevékenységben, amiért nem kíván közvetlen ellenértéket. Azon az úton járunk, amelyen megvalósul a nagyszerű kommunista elv, hogy a munka elengedhetetlen életszükségletté válik.

BALLO ISTVÁN



A határozat szellemében

A ZSÜFOLÁSIG MEGTELT TEREMBEN szinte vágni lehet a füstöt. Tikkasztó a meleg, fülledt a levegő, de a hallgatóság figyelme egyetlen pillanatra sem lankad. Kissé hosszúra nyúlt a beszámoló, de ezúttal aligha találgatja valaki, hogy vajon még hány fel nem olvasott papírlap van az előadó kezében...

A MÉLYSÉGES HUMANIZMUSRÓL ÉS BÖLCSESSÉGRŐL tanúskodó párthatározat esetében még korántsem kerülhet pont a mondat végére. Ezt hangsúlyozta Erős Mihály elvtárs, a IX. kerületi BM-szervek párttitkára is, mivel szívós harcra van szükség annak érdekében, hogy önmagunkban is leküzdjük a helytelen nézetek káros maradványait.

A kerület rendőri és tűzrendészeti szerveinél dolgozó kommunistáknak, de a pártonkívülieknek is — mutatott rá az előadó — a szemük fényénél is jobban kell örködnünk a szocialista törvényesség trott és iratlan szabályainak megtartásán és megtartatásán. Megjegyezte: előfordul még itt-ott áurva hang vagy a felek indokolatlan megvárakoztatása, pedig az is a szocialista törvé-

nyességből fakad, hogy gyorsan és emberségesen intézzük a hozzánk forduló ügyes-bajos dolgait.

KISSÉ NEHEZEN INDUL MEG A VITA, s ezen nem is lepődhetünk meg, hiszen sok-sok gondolat vár tisztázásra. És abban is sok igazság van — amit Gáti alezredes elvtárs, a kerületi kapitányság vezetője mondott —, miszerint az eddigénél sokkal jobban kell bátorítani a jószándékú bírálókat.

S HOGY A KERÜLETI BELÜGYI SZERVEKNÉL DOLGOZÓ KOMMUNISTÁK egyre világosabban értik a nagy jelentőségű pártdokumentumokból adódó feladatokat, azt a felszólalások, s a taggyűlés nyílt, elvtársias légköre is bizonyította. Sok szó esett persze, a közvetlen tennivalókról is, különösen arról, hogy milyen nélkülözhetetlen az önkéntes tűzoltók és a kerületben is szépen fejlődő önkéntes rendőri szervezet támogatása. No, messzarról is érkeztek, hogy a lakosságtól érkező panaszos levelek és bejelentések nem csupán munkánk néhány, sajnálatos fogyatékoságáról árulkodnak, hanem biztató jelek vannak arra, hogy egyre jobban tekintik szerveinket a békés, nyugodt életük őreinek.

SZÓ ESETT A FEGYELMI HELYZETRŐL IS, és örömmel hallottuk, hogy a kerületi tűzrendészeti alosztálynak nem kell szégyenkeznie ilyen vonatkozásban sem... Arról is igen jóleső érzéssel értesültünk, hogy az alosztály alapszervezetének eredményes munkája nyomán sokat javult a közönségi szellem, s dicséretesen — bár még korántsem kellően — növekedett az elvtársak önállósága.

„A MAGYAR NÉPKÖZTÁRSASÁG MINDEN TÖRVÉNYSZÉTELŐ POLGÁRA NYUGODTAN ÉLHET ÉS DOLGOZHAT SZOCIALISTA HAZÁNKBAN”. Ezekkel a szavakkal fejeződik be pártunk Központi Vezetőségének határozata. Bizhatunk abban, hogy a IX. kerületi rendőri és tűzoltók erejüket és tudásukat nem kímélve, munkálkodnak majd e magaslatos elvek szellemében.



Úttörő-tűzoltók

Gyerekek, úttörők — fiúk és lányok — átlagosan évesek... Számuk eléri a tízennyegyzret. Helyén szívük, s ha kell, úttörőhöz méltóan cselekednek. De ne úttörők, hanem tűzoltók is, akik a nyári szünetükben és a szórakozás mellett vállalták a termények őrzésének delmét is.

Az úttörő-tűzoltók közül kiemelkedő hírnévre tette az őcsényiek. Büszke is rájuk a község, hiszen a VII. gos Tűzoltóversenyen kocsipecskendő-szerelésben az ellyezést érték el. Ha szükség van rájuk, azonnal készen állnak, s 40 másodperc alatt szereik meg a fecskendő nemcsak a versenyen, hanem a tűzoltásban is kiválóan állták a helyüket. A verseny előtti napokban pl. a Szellemi Állami Gazdaság sárközi üzemegeységében kigyulladt a tábla: 100 hold volt veszélyeztetve. Bárány Laci máris totta a csapatot, és a készültségi fogattal pillanatokon belül a tűz színhelyére vonultak. Félórás megfeszített munkával eloltották a tüzet. Gyors beavatkozásuknak tudható be a tűz mindössze 265 forintos kárt okozott. De több esetet kivették a részüket a tűzoltásból. Egy évvel ezelőtti őcsényi tsz gabonája gyulladt meg, és 30 hold volt veszélyeztetve. Még az állami tűzoltóság megérkezése előtt saját jükkkel megfékeztek és eloltották a tüzet, úgyhogy kár nem volt.

Tengelic község úttörői is önként vállaltak részt a gazdasági termények, illetve a község és környékének delméből. Lelkiismeretesen és lelkesen készültek fel. E nál is inkább szükség volt, mert Tengelicnek nagy a terület, és számos tanya meg puszta tartozik hozzá. A tűzoltókban egyébként — a felnőttek mellett — az úttörő-tűzoltók is van felszerelésük. Kiképzésük jó, úgyhogy adott esetben kismotorfecskendőket is szereini tudják. A nyár folyamán azonban a termény őrzését és a figyelőszolgálat ellátását a munkájukat dicséri, hogy egyetlen esetben sem sor beavatkozásra.

De nemcsak az úttörő csapatok, hanem egyes egyéni, bátor helytállásáról is meg kell emlékeznünk. egyháza határában pl. Borsodi Imre 11 éves kislú a figyelmes, hogy a szomszédos Kaszatanya dűlő 44. sz. tanya — nádfedelű istállójának tetőzete lángokban állt. zét valószínűleg a szomszédban lakó Berta Jánosék éves kisgyermekke okozta.) Imre — látva, hogy segítség számíthat — példás hősiességgel bement az égő tetőzetre, elengedte az ott levő három üszőt és egy bikát, s totta azokat a tanya mellett legelőre. Az istálló avult dele legett ugyan, de a kislú példás cselekedetével mentette a kb. 20 000 forint értékű szerződéses állatok

A tiszaszalkai gépállomás tejércsehi brigádszallágyerek egy kombájnon játszott... Az öndítő ben után néhány másodperc múlva a kombájn lángba Molnár János úttörő látta, hogy a másik kombájn is vben van, habozás nélkül felugrott a gépre, öndítte, é egy 60 méterre elvitte a tűztől a több százezer forint kombájnát. Az égő gépben sem esett komolyabb kár, tüzet időben lokalizálták.

Az elmúlt nyáron több esetben okozott tüzet a nyokból kipattanó szikra. Hősies helytállást tanúsított monostorapáti úttörők is. A Tapolcára menő személyvonat haladása után kis füstcsíkot észleltek. Nagy László és Tibor pajtás arra lett figyelmes, hogy a fű már nagy ég. Rögön riadóztatták a tábort és a pajtások — a szértelmében — „agyonverték” a tüzet: lapáttal és ásóval dályozták meg a tűz terjedését.

A pusztaszabolcsi Mező Imre TSZ búzatáblájára vnal mentén fekszik. A tábla mezdonyból kipattanó ra következtében meggyulladt, és megzújtotta a géppottott gabonát. A tűz az erős szélben belekapott a búzába is. A táblán csak a segítőként dolgozó 42 fiatal tartott. akik az aratógép után hordták össze a kővéket. A gé mindössze 13—15 évesek voltak, de felnőtteknek viselke brigádvezetővel az élen, a tűzhöz szaladtak, s tűzoltóhíján kabátjaikkal és szerszámokkal verték szét a Megmentették a 60 holdas táblát, s mindössze 18 kével. el. A szövetkezet a cséplés befejezése után a derekaskedő fiatalokat jutalomként kirándulni viszi Velen Megérdemlik!

Ilyesmi is előfordul

Alaposan megtréfálta a lóküti önkénteseket a tűzi zseték, — merthogy ebben a községben ilyen is van. Amikor elkészült, néztek, hogy kipróbálják. Még egy józútt sem szívottott belőle a kismotor-csokendők, máris tönkment — a tűzcsapnál... Iután megjavították, mentcsak próbáltok. ... ost a változatosság kedéért nem a régi helyen, hanem attól távolabb ondtá fel a szolgálatot... Ezekután azt gondolhatnánk olvasó, hogy a szakemberek lázasan nézik ezeket a hibákat a kiderítéshez. Furcsán hangzik, — nem ezt tették. Ellenkezéleg: az egyik vezető azal a kijelentéssel öndeztetette meg a tűzoltókat, hogy ha még egyszer merészelek próbálni a zsetéket, és az megint elmozdul, megfízetek velük az okozott kárt... ost aztán főhet a fejük derék önkénteseknek, hogy tulajdonképpen mitől is legyenek. A további előállítását nem bírta elhárítani a felfújásuk, szont azt sem sikerült egitudniuk, hogy egyáltalán használható-e valamilyen a tűzcsapok. De azil sincsenek tisztában, hogy ha tűz esetén ráállnak valamelyikre és hardszorra is elromlik a zseték, akkor is nekik ill megfizetni a kárt... a már többet nem, legább ezt tisztázza velük községi tanács, hogy előző kizárhatóak, mennyire számíthatnak fejefüti Mert ha a testületi tászm anyagilag nem bírja, akkor mozgósítanak a bíráló tászgót is... Mellesleg, mi nem ezt tesszük, hanem a kivitelező akemberektől kérnénk a gyarazatot a hiba miéltre. Ez ugyanis jóval iszerűbb, mint az önkéntes tűzoltók megfenyegetés, — s akkor talán használhatnánk is valamire a gyökérent egészséges megindulásból épített tűzi zsetéket...

ILÁTTUK-HALLOTTUK-TAPASZTALTUK

tott, akkor talán már az is természetesnek hangzik, hogy — négy évvel a határozat megjelenése után — erre az évre 31 községben biztosítják az egyenruhát — községfejlesztési alapból.

Lépésről lépésre

Ha lépésről lépésre ugyan, de Veszprém megyében is kézzelfogható a párhuzamos szellemében történő műszaki fejlődés. Kilencre emelkedett a községekben levő gépjárműcsokendők száma. A kismotor-csokendőkkel való ellátottság tekintetében is komoly javulás tapasztalható. 72 db 400-ast, illetve 800-ast mondhatnak magukénak a megye önkéntes testületei. Ebből 33-at az első félévben adtak ki a községeknek, s még ez évben további 30 kiadását tervezik.

Úgy látszik — bevált

A Bolyi Géppalotás két dolgozója még a tavasszal egy olyan — izófejre szerelhető — vaslemez védőt készítettek, amely megakadályozza a szalma és a több szög C fokra hevült izzófej érintkezését, s így csaknem teljesen kizárja az ebből származó tűz keletkezésének lehetőségét. A bolyi kezdeményezése a megye valamennyi géppalotásán követésre talált, s azóta az izzófejes erőgépek túlnyomó többsége már ilyen vaslemez védővel ellátva vesz részt a tartóhántási és — ahol ez még elkerülhetetlen — a szalma-összehúzási munkálatokban.

Az eredmény igen biztató! Hiszen, Baranyában az elmúlt évben még 24 esetben lobbantotta lángra a traktorok izzófeje a szalmát s ebből kifolyólag mintegy 306 ezer forint kár keletkezett; néhány erőgép elégett, sőt, a lovaslemezvédőt tűzrel egy emberélet is áldozatul esett. Ezzel szemben az idén — legalább is idáig — egyetlen izzófej okozta tüzeset sem fordult elő... A kezdeményezés — úgy látszik — bevált, a vaslemez védők igazolták a

velük szemben táplált reményeket. Most már csak arra van szükség, hogy ez a helyi kezdeményezés töljusson a megye határain, s máshol is felhasználják, illetve alkalmazassák ezt az igen egyszerű, házilag is előállítható „újítást”...

260 munkanap...

Számottevő esemény történt augusztus 25-én Lóküti községben; szertárt avattak a helyi önkéntesek. A régi, elavult helyett új otthonba költözött ez a 38 fős — és mégis népesnek mondható — testület. Azért illethető ezzel a jelzővel, mivel az előbb említett létszám csak az aktív munkát végzőkre vonatkozik, mert hogy emellett még mintegy 270 fős, ún. pártoló tagságot is nyilvántartanak ebben a kevés lélekszámú Veszprém megyei községben. Ezek után az sem véletlen, hogy a belügyi támogatással épült létesítmény értékét 260 munkanapnyi társadalmi munkával gyarapították a lóküti önkéntesek. Mindenesetre érdemes volt, mert a takaros épület a fatu egyik a tűzoltók számára pedig az egyetlen és legszebb építménye...

Példásabb szertárrendet!

Amíg nem volt, bizonyára sokat hadakoztak érte. Miután azonban elkészült — s nem is akármilyenre sikerült; — úgy látszik, valamivel kevesebb gondot fordítanak rá, mint megérdemelné! Persze, az is lehetséges, hogy éppen rosszkor látogattunk Monyoródra, s csupán véletlen műve, hogy a szertárt és a benne elhelyezett szereket, felszereléseket nem éppen a legkifogástalanabb állapotban találtuk. Mindenesetre az a tény, hogy pl. a szertárkapu mellett — mindkét oldalt — legalább 15 cm-es rés tárog, szabad utat engedve esőnek, pornak és piszoknak, s éppen ezért a szereken vastagon ül a por, piszok — egyáltalán

nem válik a helybeli önkéntesek, de elsősorban a szertáros dicsőségére. De kifogásolható a dugóitrákból rögtönzött, düledező tömlőtartó is.

Aránylag könnyen és gyorsan kiküszöbölhető hibák, hiányosságok ezek. Pénz sem igen kell hozzá.

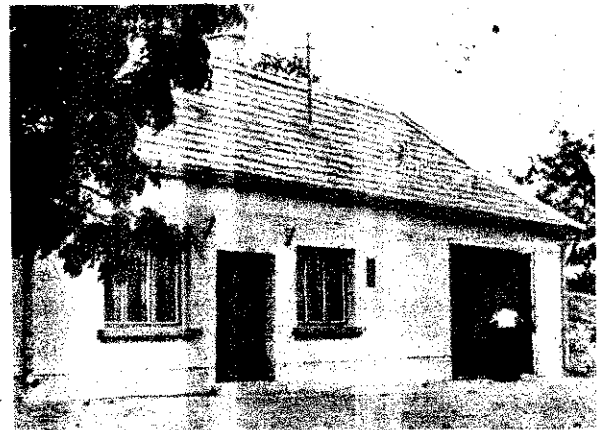

sokkal inkább egy kis öntevékenységet és példás rendszeret.

Ex után a zenekar!...

Negyvennégy fős testület meg egy „beteges” zenekar működik Devcsében. Jobban mondvá csak a testület él és működik; a zenekarnak viszont csak a rossz emléke maradt... Eleinte nem volt semmi zökkenő. Ellátták az együttest felszereléssel, egyenruhával. Ott is voltak mindenütt, ahol kellett, s vállalták a fellépéseket zokszó nélkül.

Két év után azonban „disszonáns hangok” keveredtek az együttes addig harmónikus életébe. Először a próbahely miatt emletek szót — a tanács megoldotta a problémákat. Aztán egymás között kezdődött a torzsaladás, és ma már odáig vitték, hogy kijelentették: 5 forintos órabér nélkül még próbára sem hajlandók emenni, nemhogy fellépést vállaljanak... Nem álltana alaposan

utánanézni a dolognak, s végérvényesen rendbe tenni az önkéntességet ilyen furán értelmező együttesnek a szénáját. A testület már megtette az első lépéseket: úttörők betanításával — előlről kezd az égszet...

Használt az „örségváltás”

Egy éve mindössze hat 16 önkéntest számlált a sütemény testület. Amióta Becskel Kálmán a parancsnok, már 27 fő körüli a létszám. De nemcsak ilyen vonatkozásban használt a

parancsnoki poszton az „örségváltás” hanem a testület életét illetően is. A felfelújásban levő község azóta már egy takaros társalgót épített, s ha meglesz a berendezés is — a klubélet új szintre megy majd az újjáéledt sütemény testület életébe.

Ez is az önkéntesség fogalmához tartozik...

Nagypírkt községben 30 ezer, Iszkádon 15 ezer, Adorjánházán pedig ugyan-csak 15 ezer forintos támogatással új tűzoltószertár épül. A támogatás összegében sincsen elírás — az valóban ilyen csekély. Hogy ennyi pénz még a felújításra is kevés? Tudjuk ezt jól, de tisztában vannak ezzel az érintett községek önkéntesei is... Mégis új szertár lesz mindhárom községben, mert a hiányzó anyagiakat a tűzoltók két kezük önkéntes munkájával pótolják. Nos, a hívatalás ösztönöztél művelésénél az ilyesmi is hozzá tartozik az önkéntesség fogalmához...

Eppen ideje...

Annak ellenére, hogy az el megyei versenyen ár nem „tankították” egyenruha nélkül rajok a ipes mezőnyt, még ma m mondható valami nek a Veszprém megyei önkéntesek egyenruha-elláttsága. A „megye 351 lszögéből csak 151-ben rendelkeznek egyenruhával önkéntesek. S ha ehhez ég azt is hozzáesszük, egy ezer ötkönyt és hámszáz sapkát ebből is Parancsnokság biztosít

Síklóson láttuk

Az önkéntesek szertárában mindenekelőtt egy új kumulátoröltő ragadta eg a figyelmünket. Mint derült, a helyi tanács vároita az önkénteseknek, jzél s ezer forintért. Ami a megvan, nem okozndót a gépjárműcsokendő akkumulátorainak a töltése...

A „Magyar-Bolgar Testriség” Tsz-ben még indig alkalmazák a szlak közé szlőzást. Pem ez a módszer nem

éppen a legszerencsésebb, s főleg tűzrendészeti vonatkozásban vet fel jónéhány problémát. Szívesen látánk, ha a mezőgazdaságban egyszer s mindenkorra mellőznék ezt a meg lehetőségen veszélyes gyakorlatot...

Ugyancsak ebben a tsz-ben tapasztaltuk, hogy nem mindenütt és nem minden esetben tartják be a hazalozással kapcsolatos tűzrendészeti előírásokat. Mint közlők képünkön is látható, főleg a tűztávolság betartásánál követnek el mulasztásokat...

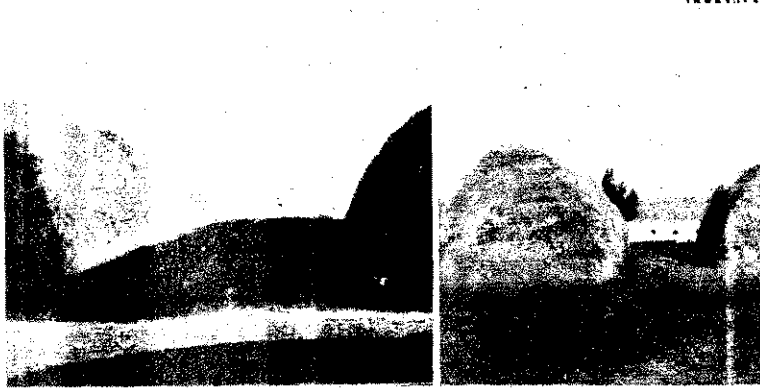
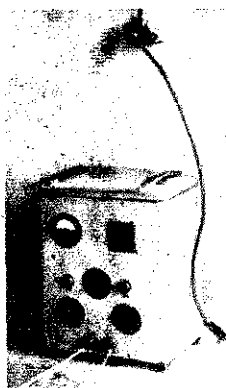

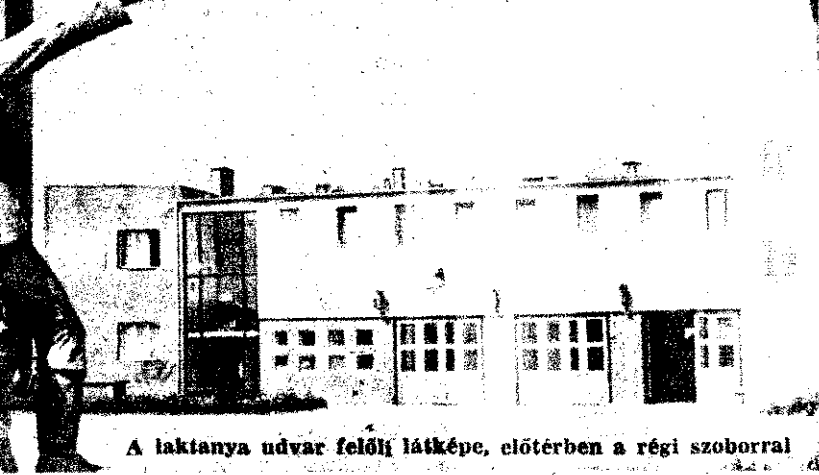

A lakanya udvar felől látképe, előtérben a régi szoborral

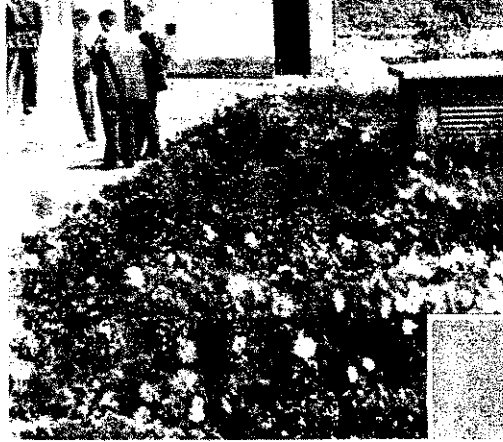

A virágkert és Sülle Sándor, az egyik kiváló építési munkás



Folyosórészlet

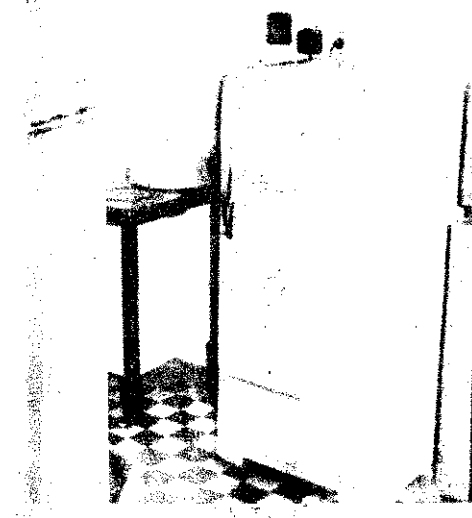

Ezt a konyhában láttuk

KORSZERŰ ÉPÍTMÉNY a pápai alosztály épülete. Tavaly novemberben vették birtokukba a tűzoltók az új otthon, amely a város egyik legmutatósbabb objektuma lesz, ha... ha majd a környező rozszant építményeket lebontják. Addig persze, legjobb az udvar felől nézni, hogy ne lássa az ember a környezetet...

TÁGAS, PARKÍROZOTT UDVARA, a színpompás virág-

A pápai

ágyak, a rendezett talaj példás rend az alosztály birtokjainak szorgalmát, székét dicséri. Ötvenezer forra becsülik a társadalmi kát, amely a rend mögött s ebben a tömlőraktár, a s tároló építése és a festés

Éved, aki azt hiszi, hogy szeptem-köznap, úgy koradélután szemtől-szemben üdvözölheti a kemeneshőgyézi, országos elsőséget szerzett versenyraj valamennyi tagját... Egyébként nem is javasolom, hogy valaki meggyőződjön állításom ellenkezőjéről, mivel lehet, hogy én voltam az első tévedő, méghozzá a múlt hónap negyedikén...

Mentségemre szolgáljon, hogy a pápai alosztályon feljegyzett névsoron buzdultam fel, s gondolván, hogy a kilenc főből legrosszabb esetben is csak két önkéntessel

Igy történt...

való találkozásom kétséges, hát nekivágtam úgy délidő körül.

„Tompa Lajost keresem” — adtam elő kívánságomat a helyi ktsz-ben talált egyetlen szaktársának, titkon remélve, hogy talán őtőle magától kérdem. „Betegállományban van, a lakásán tessék keresni” — hangzott a tömör válasz, kiegészítve egy még tömörebb útbagaztással: „Ott a tsz-trodán innen, azzal a sárga épülettel átellenben...” Több sárga házat látván, megköszöntem a szívességét, s „majd csak oda találok” alapon, az utolsó sárga épülettel szemben megeltem — a tsz-trodát...

„Hiszen, ez még jobb” — örvendtem magamban, mert így legalább nyolcat találok az egy helyett...

Gyula, Vida Lajos, Németh József és Kovács Ferenc nevét. Minden név után lintással hozta tudomásomra, hogy jöjjenek kereskedek, aztán elkezdte sorolni a tagokat: „Kovács, Bagaros, Vida meg a Németi az építőbrigád tagjai, azok kinn vannak a majornban...” „És Farkas Árpád? — vetettem közbe. „Ő alighanem otthon lehet, de ha nem találnd, kinn dolgoz apósá nál a faluvégen... De hát akik tűzoltókat keresik!” — csapott még egyszer sabbra lelkendezése a felismerésén. „Kovács, Bagaros, Vida meg a Németi az építőbrigád tagjai, azok kinn vannak a majornban...” — mondtam kényszeredett félmonddal, de nem volt időm befejezni, máris újra kezdte. Nem úgy, mint előbb, most már komolykásan, de igen büszkeséggel, még ki is házta magát kicsit: „Tudja milyenek azok a gyerekek?... Egy se tud az lassan menni. Mindig szaladnak, és olyan gyorskák, akár a motolla. A munkában is olyan mintha a fecskendőt szerelnék...”

Szívesen viszonzták a köszönetét a kellemesen hűvös, de kellemetlenül félhomályos helyiségben. „Döbröntét, a parancsnokot tessék keresni?” — derült fel egyikük arca, s olyan készséggel kezdte magyarázni, hogy szénát gyűjt a határban, hogy még az sem nyújtott vigaszt, hogy megmondta a lakcímét. „Nézze meg, hátha már odahaza van!” — buzdított változatlan lelkesedéssel, de én inkább a Bagaros Sándor nevének említésével próbálkoztam. „A Bagaros?... Nálunk van!” — húzódtott ismét szélesre arcán a mosoly. Felbuzdultam a sikeren, és most már egy-szuszra soroltam a jegyzetből Kovács

Örültem, hogy egy számomra vadí ember ekkora elismeréssel szól az önkéntesekről, magamban meg azon fondíroztam, hogyan fogom én megtevéket az embereket...

... Öten üldögéltünk és a belépő dik mentette meg a helyzetet. „Kovács Ferenc” — így mutatkozott be, de setti. Sülle Sándor bácsi, a tsz munkás-ség-nyilvántartója — mert ő volt az, aki olyan lelkesen nyilatkozott a tűzoltókról — megmagyarázta: „No, ő az a K

Kovács Ferenc — Sülle Sándor bácsi-val...





A régi — új környezetben a falászat

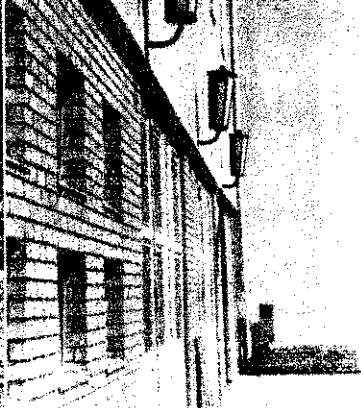

Műszaki „utófelülvizsgálatba” csöppentünk be a pápai alosztályon. Küssé furcsának találtuk az elnevezést, de azt mondták, ez a hivatalos... Öten vettek részt az építési garancia lejárta alkalmával rendezett aktuson: a hosszú nevű építésvezetőségtől ketten, a Belügytől pedig hárman.

Bejártak az épületet és a környékét, s észrevételeiket jegyzőkönyvben rögzítették. Minden pont egy hiba. Terjedelmes lenne, ha valamennyit felsorolnánk, ezért távirati stílusban csak néhányat említünk: a tömlőmosó-vályú megrepedt, a betonpadozat, a lépcső és az épület körüli járda lesüllyedt; a fürdőszoba és mosdó csempéi feltáskásodtak; a tető beázik — és így tovább...

Felmerült a gondolat: vajon, mi történék, ha végre nem keserítené már üröm az új építményeink külseje látán érzett örömet, s ugyan ki nek jó, hogy ez csaknem minden alkalommal így történik. Mert-hogy a népgazdaság fizet rá, arra bárki mérget vehet...



Ez valóban lesüllyedt...

Halása

is benne van. De ide szá-
ják a melegház felépítésé-
és a lépcsőházfai olajlába-
ának elkészítésével várható
rtakarítást is. Az utóbbira
r megvan az anyag, s mint
ndották, a kongresszusra ké-
n is lesznek vele.

NEVEKET IS EMLÍTETTEK, azokét, akik a legtöbb munkát végezték. Orbán Károly főrm. és Németh Károly szkv. a ker-tészkedésben, Varga Sándor szkv. a tömlőraktár-építésnél, Bödecs Lajos őrm. meg a fes-tési munkálatokban jeleskedett. Persze, a többiek sem tétlen-kedtek: mindenki kivette részét a „szépítkezésből”, a laktanya még otthonosabbá tételének munkájából.

(b)

keresett, a mi magtárosunk” — az-
szinte levegőt sem véve, elmondta,
gy mi járathatunk vagyok...

Vége! Egy a kilencből, méghoz-
zá olyan,
re nem is számítottam... Úgy éreztem,
den akadály elhárult az útból. Az
kvaku villanásáért járó elismerést még
gtáztam, aztán Kovács Ferencel
ütt elindultunk a többiek felkutatá-
a...

ompa Sándor házat megtaláltuk, de
nem... Farkas Árpádnál biztosra akar-
k menni, és egyenesen az apósánál ke-
rülk. Egy lelket nem találtunk a ház-
gy mentünk is tovább. „Biztosan
n van a határban” — nyugtatott meg
őzőm.

a falu ellenkező végében lertük meg a
jort, ahol az építőbrigádöt jelezték.
larakások, félig felhúzott sertésöl-falak
ették velem a révbe érést, s egy idős
tag (nem tudom ki lehetett) igazított
a bennünket, hogy a brigád tagjai szé-
gyűjtenek a falu túlsó határában, a
sodik hídnál...

eladtam a reményt... Kovács Ferenc
patott: „Nézzük meg, hátha itthon van
r a parancsnok”... Tévedett! S hogy
is mondjak valamit, meg hogy lássak
azt javasoltam, menjünk el a szertár-
Gondoltam, ha már így sikerült a
jnkkeresés”, legalább a szememmel
zódjek meg róla, milye van ennek az
zágosan ismertté lett kis közösségnek.
akaros kis szertárt találtam, tiszt-
tartott szerekkel. Két esztendeje
lt. Egy rozszant kovácsmühelyt bontot-
el tartozékaival együtt az itteni ön-
tesek, annak a helyén emelték.

Nagyszemű sóderrel borított az udvar
a szertár előtt. „Itt gyakorlatoztunk min-
den este — néha hármat, négyet is le-
dobtunk”... Elismerően néztem rá, aztán
meg a kavicsos udvarra, s rájöttem, hogy
nekik volt igazuk. Akik ilyen talajon 58,
59-re szerelték a négy százast, azok nem
véletlenül országos elsők. Ha nem olyan
fából faragták volna őket, választhatták
volna a gyepes részt is, csak két lépéssel
kellett volna arrébb menniök...

Készítettem néhány felvételt,

hogy legalább ennyi legyen. Amíg a lencsét
állítottam, s közben ide-oda mentem, Ko-
vács Ferenc beszélt. Mondta, amit úgy
éreztem, hogy a többiek helyett is el kell
mondania. Ebből a halkszavú, már nem
fiatal emberből annyi lelkesedés áradt,
s olyan örömmel mesélte el a verseny
történetét meg az itthoni fogadtatást, hogy
szinte csak testben volt ott a szertárban
— gondolatban újra Pesten élt...

Tőle tudtam meg, hogy a többiek még
aludtak, amikor ők már a fecskendőt né-
zegették, s hogy bár benne vannak a kor-
ban, de azért a verseny hajnalán lefutot-
tak egy kört a pályán... Mint mondta,
a színházba is azért nem jöttek el, mert
már a verebekkel lefeküdtek pihenni, és
azt sem felejtette ki, hogy előtte csak
egy-egy üveg bambit ittak... S hogy it-
hon mi volt, és hogyan élnek? Vacsorát
adott tiszteletükre a tsz. a másíkról meg
talán annyit, hogy azelőtt csak sapkájuk
volt, most meg úgy öltözködnek, ahogyan
éppen kedvük tartja. Zsávoly és posztó
öltönyük, sőt pufajkájuk és még kék sze-
relőruhájuk is van; tüzsesetük két eszten-
deje volt — villámcsapásból...

Egy délutánka került az én té- vedésem.

Eleinte bántott a dolog, de aztán rájöt-
tem, hogy mégsem volt hiábavaló a ke-
resgélés. Most is sajnálom, hogy nem si-
került megismernem a többieket, de a
Kovács Ferencel való találkozásom sok-
mindenért kárpótolt.

Most utólag eszembe jutott, hogy a tsz-
elnököt meg a tanács vezetőit azért meg-
kereshettem volna... Nem tettem, hiszen
biztos vágyok benne, hogy csak dicséző
jelzőkkel illették volna a község önkénte-
seit. Meg azután szükség lett volna-e
ilyesmire, amikor Süle Sándor bácsi olyan
szívbőljövően nyilatkozott? Számomra ez
mindennél többet jelentett, s a világ min-
den kincséért sem vonnám kétségbe a ke-
meneshőgyészi „Új Élet” Termelészövet-
kezet munkaegység-nyilvántartója elisme-
rését, őszinteségének hitelét.

Beszteri Lajos

... és a testület takaros kis szertára



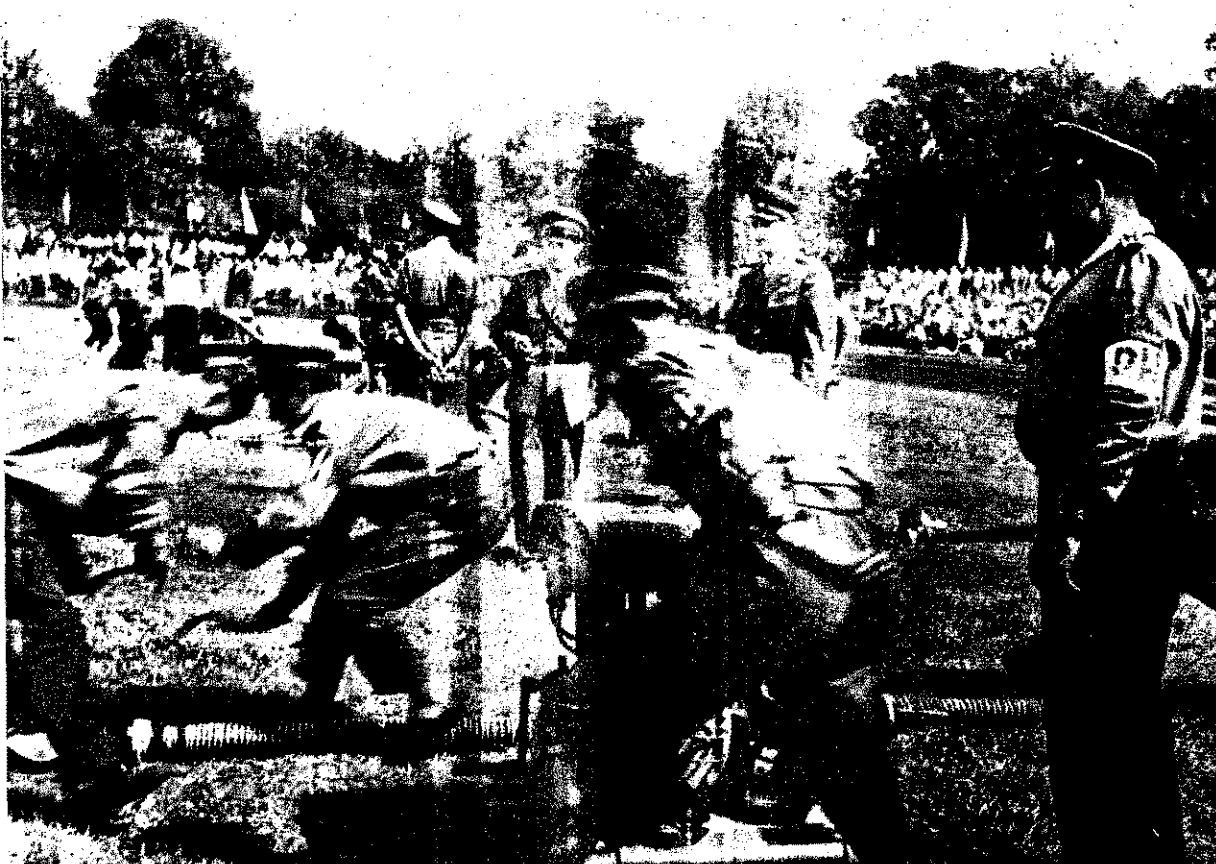

Az 1962. ÉVI TŰZOLTÓ VERSENYEK

Az önkéntes tűzoltóság fejlődésének igen fontos állomása, sőt fokmérője egy-egy versenyév lezárása. Még inkább igaz e megállapítás most, hiszen a járási versenyek után az idén ismét sor került megyei versenyek és az Országos Verseny megszervezésére. Érthető, hogy az elmúlt évinél is nagyobb volt az érdeklődés már a járási versenyek iránt is, úgyhogy a korábbi tavaszi hetekben szinte az egész ország önkéntes tűzoltósága megmozdult.

A MŰLT ÉVI 6715 RAJJAL SZEMBEN 7355 RAJ NEVEZETT BE a járási versenyekre azzal a céllal, hogy tovább fejlessze felkészültségét, s növelje községe, illetve üzemé tűzoltótestületének hírnevét. Az MSZMP Központi Bizottság Titkársága 1958. évi határozata óta évről évre nő a tűzoltóversenyeken való számszerű részvétel, hiszen az akkori 4000-nál 7000-nél is többre emelkedett a benevezett rajok száma. Bizonyítja ez a párhátározat jelentőségét, s azt, hogy realizálása a párt- és a tanácsszervek javuló munkáján keresztül a tűzoltótestületek növekvő aktivitásában mutatkozik meg. A versenyekre való felkészülés és az elért eredmények arról tanúskodnak, hogy az önkéntes tűzoltótestületek tagjai tudatában vannak felelősségteljes társadalmi megbízatásuknak.

ÖRVENDETES, HOGY EZ ÉVBEN nemcsak a fecskendőszerelek időeredményei csökkentek jelentős másodpercekkel, de határozott fejlődés volt tapasztalható a versenyző rajok tagjainak fegyelmében, továbbá elméleti és gyakorlati felkészültségében is. Így a 38–40 másodperces 400 l/p-es, az 50 másodperces 800 l/p-es nagyszerű kismotorfecskendő-szerelési idők mellett a legtöbb járási és megyei versenyen a részvevő önkéntesek fegyelmzett felvonulása arról is képet adott, hogy a tűzoltótestületek szervezeti életé, fegyelme, kollektív szelleme milyen jelentős mértékben fejlődött. Minden önkéntes tűzoltó büszke lehet az 52 raj szerelési eredményére, erőt és fegyelmet sugárzó díszelvonulására, amelyet a főváros dolgozói előtt produkáltak az Országos Tűzoltóversenyen. Bátran elmondhatjuk: méltán képviselték az ország önkéntes tűzoltóságát.

A VERSENYEK EREDMÉNYEI AZONBAN CSAK AKKOR VÁLNAK IGAZÁN GYÜMÖLCSÖZŐVÉ, ha a tűzoltótestületek szervezeti életében s a naponta jelentkező megelőző és mentő tűzrendészeti feladatok hiánytalan végrehajtásában is megmutatkoznak. Következésképpen nem azért fordítunk évről évre komoly erőfeszítéseket a különböző fokozatú tűzoltóversenyek szervezésére, mintha az lenne a legfőbb cél, hanem mivel a tűzvédelem megszilárdításának, az önkéntes tűzoltók felkészültsége fokozásának igen fontos eszközt, módszerét látjuk bennük. Az idén is úgy vélhetünk csak igazán értékessé, ha valóban elősegítik majd a termények betakarítása körül és az üzemekben s a lakóházakban bekövetkező tüzesetek számának és kárértékének jelentős mérvű csökkenését.

TUDJUK, VANNAK EZEN A TÉREN MÉG FOGYATÉKSÁGOK, hiszen akadnak olyan testületek is, ahol a versenyre való felkészülést és részvételt mindenek feletti, fő célnak tartják és nempedig csak eszköznek a felkészültség fokozására s a testületek munkájának megjavítására. Az ilyen testületek esetenként rendszerint csak a versenyfelkészülés időszakára hozzák ki a szerelőraj tagjait, s amennyiben nem sikerül elsőnek kitűnőnek a versenyből, úgy az esetek többségében a versenybizottság részrehajlásában keresik sikertelenségük okát, s pedig a rendszeres testületi élet és felkészülés hiányában. Hielyesebb lenne követni annak a — szinte névtelen — sok testületnek a példáját, amelyek nem dicsekedhetnek ugyan orgos, sőt még csak megyei elsőséggel sem, mégis évről évre hiteltalanul elvégzik községükben a tűzvédelemmel kapcsolatos adataikat, aktív testületi életet élnek, s emellett a járási versenyekről sem hiányoznak egyetlen évben sem. Nem a véletlen rensében bíznak tehát, hanem a rendszeres munkában, aminek eredménye községük, illetve termelőszövetkezetük tűzvédelemben mutatkozik meg.

NEM KILÁTÁSTALAN UGYANAKKOR, HOGY AZ ILLETKÉSEN ALAPOS, TERVSZERŰ MUNKA EREDMÉNYE bizonyára a többi versenyek első helyezéseiben is megmutatkozik majd több mint 7000 versenyző raj mindegyike — magától értetődően — nem lehet ugyan országos vagy megyei első, de hogy az országos első helyezéshez közelebb kerüljen, és nem lehet kibérelni, mi sem bizonyítja jobban, mint az, hogy az 1962. évi országos versenyen a 16 első helyezett raj között nem volt olyan raj, amelyik pl. akár az 1958-as, akár az 1960-as országos versenyen első helyezett lett volna. Világos válasz ez a tény mindazoknak, akik a megyei és az országgrészi selejtezők során a versenybizottságok részrehajlásában keresték sikertelenségük okát, s akik az egyes esetekben adtak hangot véleményüknek, hogy előbb meg kell tározni, főleg megyei és országoshírű rajoknak kell első helyezett lenniük — még akkor is, ha szerelésük rosszul sikerült.

Öszinte elismerés illeti mindazokat az önkéntes és állami tűzoltókat, akik az ez évi tűzoltóversenyek szervezésében részt vettek, s helytállásukkal hozzájárultak azok sikeréhez. Igaz sajnálhatja az a több mint 200 községi testület, amely még ez évben is távolmaradt a versenyekről, hogy nem lehetett részese nek a szép munkának. A jövőt illetően mind a versenyeken részt vevő és távolmaradó önkénteseknek, mind pedig azok szervezői és részvevő állami tűzoltóknak le kell vonniuk a szülkséges tanulságokat. A következő hetek és hónapok egyik fontos feladata pedig az legyen, hogy a versenyekre való felkészülés során szerzett elméleti és gyakorlati tapasztalatokat hasznosítsuk a részvevő és mentő tűzrendészeti helyzet további megszilárdításának érdekében!

Horváth Károly
tű. őrgy.

A veszprémi műhelyesek

ZÓG AZ ESZTERGAPAD MEGHAJTÓ MOTORJA, ezüstösen kigyózik a fémforgács a vídia éles „foga” előtt. Lámpafény vebódik ényi Kálmán tizedes arcára, amint nagy gyelemmel vigyázza a kés útját. Időnt belenyúl ecsetjével az alkalmi hűtőaj-tartályba, hogy megkönnyítse a vídia unkáját...

Kovács János őrzvezető az egyik nagyvívott motorkerékpár alvázával foglalaskodik nagy gondossággal — javításra író kismotorfecskendők és motorkerékök szomszédóságában.

Az udvari kapunál Szabados Gyula szaszvezető vizsgálódik. Egy percben sem áll, már a belső helyiségben menetvák sokasága között keresgél, míg nem új-



Szabados Gyula szakaszvezető

ól ott látjuk a kapuszárnynál, amint éppen „amerikánerral” operál...

HÁROM FIATAL SZAKEMBER — a veszprém megyei műhely dolgozó. Vezéjük — Bényi Kálmán tizedes — két eszandeje kezdte itt a munkát, egyébként már 16 évi szakmai gyakorlat áll mögöttük. Hármuk közül Kovács János őrzvezető legfiatalabb, ő egy évvel ezelőtt döntött úgy, hogy itt kíván dolgozni. Szolfalati időre, Szabados Gyula szakaszvezető a legrégebbi dolgozója a műhelynek: 1957-ben jött ide először dolgozni.

SZÓ IS ALIG ESIK KÖZÜTTÜK, ki-ki égi a feladatát. De nem is igen jutna ló a huzamosabb beszélgetésre, mert bően akad tennivalójuk. A kis műhelyhez épest elég tekintélyes a járműpark, a motorikus szerelvények, úgyhogy csak yőzzék egyik után a másik javítását.

— Milyen meghibásodásokkal találkozak leggyakrabban? — tesszük fel az első kérdést a műhely vezetőjének.

— Hát... az attól függő, hogy a fecs-

kendőket, a motorkerékpárokat vagy a kismotorfecskendőket vesszük-e?...

A sorrendet rá, a szakemberre bízzuk — elvégre ő tudja, mivel kezdje...

A BESZÉLGETÉS SORÁN aztán megtudjuk, hogy — mint mindenütt — náluk is vezérelv a gépjárműfecskendők „elsőbbségi jogának” biztosítása. A vonulásnál nem lehet fennakadás — akármilyen baja is van a szernek. Azzal kezdik, hogy ha a javítás olyan természetű, akkor a tartalékszerület bocsátják az érintett egy-ség rendelkezésére.

— A fékekkel van a legtöbb baj — jegyzi meg, most már belelendülve az új „szerepkörbe”. — Igen nehéz a terepünk, s rendkívül fontos, hogy jó legyen a fék, hiszen, nemcsak a vonulás biztonságát, hanem az életet és az értékes szer épségét is veszélyezteti a rossz...

ÉRDEKESSÉGGÉNT MEGJEGYZI, hogy már jóideje keresi a gyakori fékproblémák okát. Az összes lehető okok számbavétele után arra a megállapításra jutott, hogy nem ártana a gyakori mosásban keresni a választ a miértre. Nem állítja, hogy „holtbiztos” a gyanúja, de amióta mosás után tesznek néhány száz méternyi utat a szerekkel, azóta megszűnt a fékállítási gyakorisága. Mindezt annak tulajdonítja, hogy ez a rövid út is elegendő ahhoz, hogy a súrlódás következtében felszáradjon a fékberendezésbe került víz. Elégé gyakori náluk a szivattyúmeghajtó-tengelyek és a kardánkeresztek javítása is, mivel azok — szerinte konstruktív hiba ez — idő előtt tönkremennek.

— A motorokkal nincs különösebb bajunk — tér át a másik területre —, különösen amióta Danuviaakra és nagyjavított Csepelekre cserélték le a parkot, bár elfordul, hogy három és félezer után már komoly hiba van a Danuvia csapágyával...

— És hogyan állnak a kismotorfecskendőkkel? — tesszük fel a kérdést.

Kész a válasszal, s elmondja, hogy a 800-asoknál a gyújtófedlap okozza a legtöbb gondot — illetve nem is az, hanem a gyújtótekercesek rossz szigetelése. Sajnos, átütnek és nyomás alatt nem a gyertyának adják le a szikrát, hanem általában a fedlapra... Az sem ritkaság, hogy a helytelen kezelés következtében a légtelenítő bronzperselye megy tönkre — mint az a városlődiék 800-asánál történt.

És a 400-asok?... Azoknál leginkább a légtelenítőnél, jobban mondva, a bronzperselynél mutatkozik a hiba. Ha ilyesmi előadódik, akkor újat készítenek helyette.

SOK MINDEN SZÓBA KERÜL, amíg a csavarokig eljutunk... „Öreg” az esztergapad, „jobbkarban levő” kellene... Ha hozzájuthatnának egy dinamóhegesztőhöz, az aranyat érne, mert most bizony valósággal kunyerálniuk kell, s néha egy tízperces munka fél napot vesz igénybe... Sokért nem adnák, ha egy porlasztóvizsgálójuk lenne, mivel eleget bajlódnak a motorok adagolójának és porlasztójának meghibásodásával — az üzemanyaglerakódás miatt. Igaz, csináltak egyet házilag, de az mégsem olyan tökéletes...

De nehogy azt higgye valaki, hogy pa-

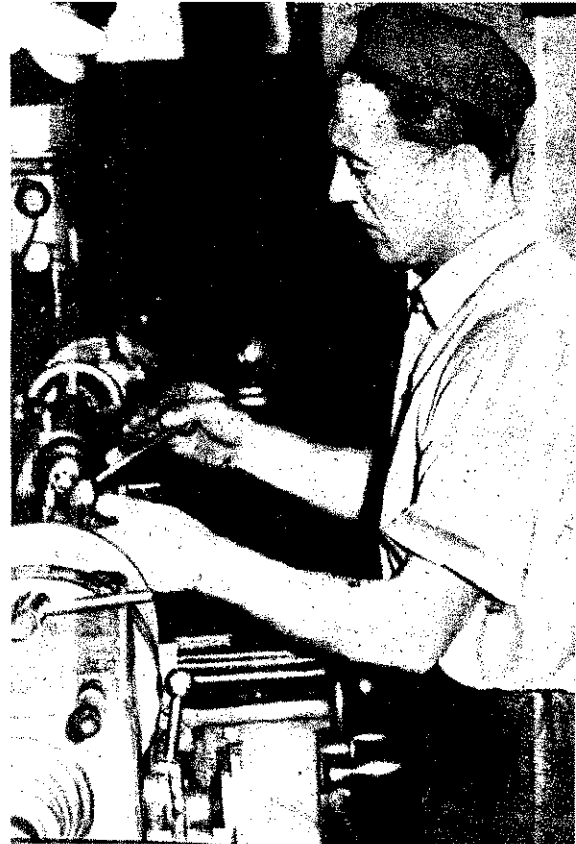

Bényi Kálmán tizedes

naszként mondja el nekünk a műhely vezetője mindazt, ami néhány mondatban ide került! Inkább, talán azért, hogy mi is osztozzunk velük a gondjukban. A szakember szól Bényi Kálmánból, aki tudja, mit tehet ilyen körülmények között, de érzi azt is, hogy többet, jobbat is adhatnának — nemegyszer felesleges energia nélkül, de mégis gyorsabban és eredményesebben.

AMKOR ANNAK IDEJÉN IDE KERÜLT, „megnyugtatták”: „Nem kell megszakadni”... Ilyen veszély nem is fenyegette sem őt, sem a többieket. De hogy nem kell keresniük a munkát — mert van belőle bőven —, az is igaz. Unatkozásra, tétlenségre nem jut idejük. Mert ha netán a javítások néha nem szorítanak annyira, bőven ad tennivalót a legkülönfélébb csavarok tömegének „legyártása”, meg azután néha más természetű munka is kerülközik, nem beszélve arról, hogy szerszámokat is kell csinálni... Nem szakadnak ugyan bele a munkába, de azért a szerszámkészítés már — az ő szavukkal élve — „lopott” időből megy...

Nos, ennyit tudunk meg a Veszprém megyei műhely életéből, s ilyennek ismertük meg Bényi Kálmán tizedest, Szabados Gyula szakaszvezetőt és Kovács János őrzvezetőt.

—b—

Kovács János őrzvezető





Két kép a pécsi lakótelepben folyó munkálatokról: Festik az alosztálykörlet folyosójának olajbáráját. — A hátsó udvar, amely még csak most van kialakulóban.

Az érdem a kollektíváé!

VALAMIKOR TAVALLY OSSZEL JÁRTUNK BARANYÁBAN, s azóta anynyi változás történt a lakótelep körletekben, hogy szinte nem győztünk csodálkozni.

A pécsi osztály- és alosztályparancsnokság elhelyezési körletére például alig lehet ráismerni. Igaz, még javában tart a munka (egy vállalati részleg is dolgozik az építkezésen!), de már csak hetek kérdése, s teljesen elkészülnek. Elfoglalhatják pl. az új irodahelyiségeket, s felavathatják az új műhelyt is. De nem lesz többé üzemanyagátviteli probléma sem, helye lesz az akkumulátortöltő berendezésnek, és jól kihasználhatják majd a félig zárt szerelőcsarnokot is. Az új konyhával pedig megoldódik az étkeztetés problémája is.

Szigetváron elsősorban a telefonszoba és a kis toronyban kialakított rak-

tár jelent újdonságot. Persze, mást is láttunk: elvégezték pl. a külső front tatarozását, a belső helyiségek festését, s fehérre mázolták az irodahelyiségek ajtóit is.

A mohácsiak sem tétlenkedtek! Mivel szerelvényhelyezési problémáik voltak, elsősorban a szertár körül szorgoskodtak. Átalakították pl. az egyik szerállást, átépítették, illetve kijavították a szertárkapukat, s egy akkumulátorkamrát is építettek. Jelenleg a meglehetősen elavult ablaktokok és keretek felújításán munkálkodnak.

E rövid kis felsorolás távolról sem érzékelteti azt a nagy munkát, amelyet a három egység kollektívája a saját portáján produkált. Valójában sokkal többet dolgoztak, s ha az összszerűséget tekintjük, legalább 350 ezer

forintot takarítottak meg a népgazdaságnak.

AZ ERDEM KÉTSÉGKIVÜL A KOLLEKTÍVÁÉ!

A munkából ugyanis a legjobb tudása és igyekezete szerint mindenki kivette a részét. Szívesen dolgoztak — hiszen a kapcsolatos munkafelajánlásukat a közlegő pártkongresszus tiszteletére tették! Néhány tiszteletre méltó nevet mégis különös említést érdemel! Főleg azoké, akik a munka szervezésében és irányításában s általában a szakmunkák elvégzésében vállaltak oroszlánrészt. Ilyen vonatkozásban Pécsről Regál Antal szkv., Bürge Sándor szkv., Gil István ftörm., Meződi Vilmos ftörm., Reisz János törm., Horváth István ftörm., Schmidt Gáspár örv. és Piri István örv., Szigetvárról Kapronczai István törm. és Merk András tiz., Mohácsról pedig Angyó Sándor törm. és Domokos János szkv. elvtárs dicsérhető.

Nagyobb gondot a megelőző karbantartásra

Néhány nappal ezelőtt még vele. Állatot mentettek a Dunánál meghozzá ügyesen és ötletesen. Kétféle próbálgattuk — a havi tíz órás vezetési gyakorlat keretében.

Akkor — mint elmondták — kifutólag működött, s igazán megtanult vizijárműnek bizonyult. Most v



A motor sehogyan sem akar „beugrni” a vízbe.

majdhogynem „befaragtunk” vele. egy ideig hibátlanul működött a motor, de valamivel a Mohácsi Farostlemez felett — éppen amikor visszafordultunk — megmakacsolta magát. Bizony, percbe került, amíg Balatinác tiszteletre méltó társ — az éppen szolgálatos „matros” — ugyanahogy rendbe szedte, s nagy könnyebbulásunkra, sikeresen visszahozta a kikötő stégjéhez.

Hogy a hibát mi okozta, nem tudtuk nyomban megállapítani. A délutáni vizsgálat azonban — feltételezhetően — arra is fényt derített. De bármilyen is a hiba, végső következtetésünkön alapulva — a 20 perces üzemzavar nyilvánvalóan indokolatlan, ezért a jövőben még nagyobb gondot kell fordítani a megelőző karbantartásra...

Egy év múlva...

Ha egy évvel később jutunk el Pápa-ra, már nem találunk olyan tűzoltót az alosztályon, aki legalább a 8 általánost el ne végezte volna... Komoly fejlődés ez, hiszen néhány esztendővel ezelőtt még ugyancsak főtt a fejük az iskolázottság miatt; akik meg rászán-

ták magukat, az újraképzés sokáig elmaradt. Egyszóval: Pápa is lemarad az effajta gőzölgéstől, ha mindent meg nem tesz. Két tíz év múlva az egész országban az alosztályparancsnok jogvégeztetése már nem számít.

A szigetvári alosztályon a lakótelep épület külső falainak meszelése s az új telefonszoba kialakítása jelentett nagyobb munkát



Galambok a kalitkában

Most még csak négyen vannak, viszont úgy tervezik, hogy a „szolgálati létszámot” legalább húszra emelik. Szándékuk komoly — a többi ár „csak” idő, élelmezés, szakértői gondozás és néhány berepítési gyakorlat kérdése. — Hogy a tagtársaknak elejét vegyülk, eláruljuk: nem emberekről, hanem igen ryes, tanulékony és gyorsröptű stagalambokról van szó.

Röviden ez a lényeg: A mohácsi osztály galambászai (az állományuk csaknem kétharmada foglalkozik szabadidejében ezzel a sporttal!) határozta, hogy néhány postagalambot „befognak”, s ezeket — ott esetben — szolgálati célra is használják.

Gyakorlatilag úgy képzelték el, hogy a galambok — páronként felítva — állandó ügyeleti szolgálatot látnak el, s ezeket — főleg a hírlésben szegényes területekre valóadás alkalmával — kis kalitkában agukkal vínnék. A kár színhelye

érve — amennyiben egyéb más lehetőség nem mutatkozik —, a galambposta segítségével értesítenék az alosztályt a talált helyzetről s egyáltalán arról, hogy pl. további segítségre igényt tartanak-e.

Ezt a kis híradást olvasva, minden bizonytalanságot megoszlanak majd a vélemények. Lesznek, akik „középkor” módszernek minősítik ezt a kezdeményezést, mások viszont talán agályoskodnak vagy éppen kétségbevonják a postagalamb-szolgálat megbízhatóságát. Szerintünk nem a tervezett gyakorlat helyességének vagy helytelenségének elbírálása a lényeges, hanem az, hogy ennek a Duna-parti városkának a tűzoltói foglalkoznak az egység egészét érintő problémákkal (pl. ebben az esetben a visszajelzéssel), s keresik azok megoldását, illetve a felmerülő nehézségek áthidalását. S ha ilyen szempontból vizsgáljuk a mohácsi elvtársak próbálkozásait, akkor valóban elismerően szólhatunk ötletes kezdeményezésükről.



Szorgosan munkálkodnak a veszprémiek a sportpálya építésén. Amikor ez a felvétel készült, a futópálya talaját gyengítették.

Nagyszerű sportlétesítmény

Két esztendeje még hatalmas gödörök éktelenkedtek a veszprémi alosztály szűk udvarának kerítésén kívül. Azóta eltűntek a gödörök, s tágasra nőtt az udvar. A tűzoltók pályakombinátot építettek az új területen, amely kispályás kézilabda-, futball-, tenisz- és röplabda-mérkő-

zések céljára egyaránt alkalmas lesz, sőt, a pálya körül futópályát is létesítenek akadályokkal, továbbá nyújtó és gyűrű felállítását is tervezik. Sok-sok munkórába került, amíg ideig eljutottak. A májusban kijelölt pályát például 15 cm-es rétegvastagságban salakkal

borították, ami — szerényen számítva — 60 teherkocsi mennyiségnek felel meg. Hátra van még a parkírozás, amit szintén saját erőből végeznek. Egyébként, ha kaptak volna teherkocsit az anyagszállításhoz, már befejezték volna a mintegy 200 ezer forintot érő munkálatokat.

Húsz helyett ötven

Július elején kicserélték a szegediek tehergépkocsiját. A 350-es Csepel-Diesel még jó karban levőnek számított, különösen, ha a 18—20 literes fogyasztását vesszük. A leadott jármű helyett a borsodiak ugyancsak 350-es, de benzines Csepelét kapták cserébe, tekintve, hogy az — állítólag — nyugodtan üzemeltethető.

a hengerfejpakolást is. Egyszóval: a szegediek alaposan „befürödtek” a cserével... És egy kis összevetést is adhatunk a két kocsi fogyasztását illetően: amíg a Diesellel 90 forintba került egy pesti — oda-vissza — út, addig a képen látható benzines 445 forintnyi értékű benzint emészt ugyanezen a távon...

Hamarosan kiderült azonban, hogy a borsodi „erdőtűzes” szer rettenetes „étvágyú”, s bár csörgött, zörgött, csattogott, mégis megitta a maga 50,8 liter benzinét százon. Sőt, egy idő után — nyilván nagyszerűségének bizonyítására — „kinyomta”

Ezek után nem ártana megnézni, ki segítette hozzá az RF-37—62 forgalmi rendszámú tehergépkocsit a feneketlen étvágyához, s hogyan történhetett, hogy a még normál fogyasztású TF-00—49 selejtezésre került...

Íme, a rettenetes „étvágyú”, 50,8 liter benzint fogyasztó hajdani „erdőtűzes” szer

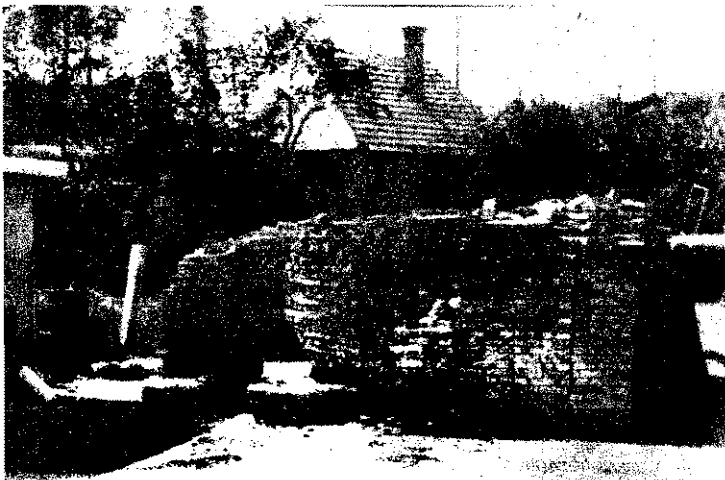

hónapok óta dacol az idővel ez a légiarúgó a veszprémi alosztály udvarán, hogy „megérhesse”, amíg „hideg-szerűtár” lesz belőle... Azóta állítólag megvan az engedély; kérdés: vajon miért kellett ehhez kárba vesztett hónapok?...

Ennek nincsen semmi értelme és haszna!

Éjjel fél 11 körül járhatott az idő, amikor a Pécsi Kokszművek Őrszobáját üresen találtuk. Fellapoztuk a tevékenységi naplót, s megállapítottuk, hogy az éppen szolgálatos instruktor a 1-es körzetben tartózkodik, s az üzemszervek áramtalanításának grehajtását ellenőrzi. Nem sokat tévőztünk, hanem a keresésre indultunk. Szerencsénk volt, mert már az első épület sarkánál talákoztunk vele. Rövid, katonás jelentkezés — a részéről —, hány kérdés — a részünkről —, majd együttesen elindultunk, egy — mintegy felüellenőrzésként — meggyőződünk arról, hogy a hajtotta végre az áramtalanítás ellenőrzésével kapcsolatos feladatát. S ekkor ért bennünket a legnagyobb meglepetés! (derült ugyanis, hogy a 3/1-es körzet üzemszerveiben egyáltalán nem lehet áramtalanítani (legfeljebb vész esetén, de akkor is szponzilag!), mivel ez az óvatossági művelet egyben a térvilágítás kikapcsolását is jelentené.

Maga az a tény, hogy egy adott üzem néhány körzetében ért vagy azért nem lehet áramtalanítani — végeredményben nem kifogásolható különösképpen. Az ilyesmi előfordulhat. Anélkül érthetlenebb viszont, hogy egy — a helyi körülményeket ismerő — instruktor olyan feladattervet állít be, amely objektíve megoldhatatlan, és végrehajthatatlan —, s ezzel akarva, szavatlanul félrevezeti előljáróit. Úgy véljük, hogy az ilyen „mondvacsinált” ellenőrzési gyakorlatnak semmi értelme és haszna, éppen ezért feltétlenül kerülendő!

A MÉLYPONTON...

Sem testület, sem parancsnok...

Egy pince leégett, a másik részben, a harmadikat sikerült megmenteni. Balatonszőlősen — erre felé csak Szőlősenek mondják — volt a tűz szeptember 3-án. A fűrediek K-300-asa vonult ki Sárközi Józseffel, a szertárossal (aki a testületi székház gondnoka is egyúttal), meg néhány dolgozóval, akiket a szertáros felesége a riasztás után az utcán kapott el, mondván: „Jöjjenek segíteni, emberek, tűz van Szőlősen!”

Hogy miért civilek mentek és nem tűzoltók? Egyszerűen azért, mert Balatonfűreden, ebben a tízezer lakosú helységben gyakorlatilag egyszerűen sem testület, sem parancsnok nincsen. Csak a szertáros létezik és Rácz Árpád, a községgazdálkodás fiatal dolgozója, aki adott esetben szívesen vállalja a feckendő vezetését.

Úresen áll az emeletes otthon tágas előadótermével, TV-szobájával és minden lehetőségével együtt.

— Azelőtt még csak eljöttek ide a fiatalok — jegyzi meg mélyről szakadó sóhajással Sárközi Józsefné, a szertáros felesége —, de mostanában minden kong az ürességtől... Pedig, a tanács már mindent megpróbált — fűzi hozzá magyarul —, hogy ide szoktassa a fiatalokat. Volt itt már vívóiskola, KISZ-gyűlés, asztalitenisz meg minden. Aztán megint üresen maradt a ház, mert éppen olyan fiatalok nem szoktak ide, akikre mint tűzoltókra számíthatunk volna.

— Hát nem szégyen — kérdi tőlünk lenn a szertárban, amikor a szerállományt nézegetjük —, hogy nekem kell segíteni tömlőmosásnál az uramnak, meg a száritóba való felhúzást is ketten csináljuk?!...

Két éve kezdődött

Furcsán érezzük magunkat — hiszen igaz, amit mond. Pedig, nem panaszként mondja, csak hogy mi is lássuk, mit jelent a testület létezésének hiánya. Újra felidéződik bennünk annak a másfél óras beszélgetésnek az emléke, amit a tanácsházán Fazekas Lajos VB-elnökkel és helyettesével, Adorján Ferencel folytatunk.

— Már mindent megpróbáltunk, de nem megyünk semmire! — ez volt a válasz az első kérdésünkre. Aztán lassan megismertük az itteni válság néhány körülményét, ámbar az is meglehet, hogy éppen a leglényegesebből nem hallottunk...

Azt mondják, két éve kezdődött a bomlás — és most már úgy néz ki, hogy teljes. Fordultak az öregekhez. Azt mondták, eleget csináltak már, jöjjenek a fiatalok... A lakosság a füle botját sem mozgatja... Koordinációs értekezleten kérték a helyi üzemeket, szerveket, hogy küldjenek fiatalokat a testületbe. Néhány idősebb dolgozó el is jött, aztán azok is elmaradtak... Az elnök személyesen is próbálkozott a Hajógyárban, a Szívkórháznál, a tsz-ben. Az utóbbi helyen ígéretet is kapott 10 főre, de az ígéret bevétele maradt... Megkeresték a KISZ-t. Alakult is csapat KISZ-fiatalokból, de mire versenyre mentek volna, mindkét esetben fel is oszlott a nagynehezen összehozott raj, úgyhogy két év óta még a járási versenyre is képtelenek bevezetni... Aztán a parancsnok is elment tőlük, Tihanyba helyezték...

— És most?...

— Csak névleg szerepel. Itt lakik a községben, de nem bírja... Más meg egyszerűen nem vállalja...

— ?!?

— A helyettesi funkciót többen is lainák, de a parancsnokit senki...

— Miért nem kérték a pártszervezését? Ha másként nem megy, a zetőség valakinek ezt a megbízást pártmunkaként...

— Ezt is megpróbáltuk már, de így sikerült — ez a válasz.

„Kérdezz-felelek” alapon...

Mindent megpróbáltak, semmire mentek — mindig ide kanyarodunk sza. Amolyan egyhelyben topogással erő „Kérdezz-felelek” játék ez, am szavakkal üzünk a község egető pr mája körül.

Adjunk tanácsot, mit tegyenek — gezik mellünknek a kívánságot, mit ettől remélvén, hogy talán elmozduln holtpontról.

Nem sok újat mondhatnánk, hi amiket kérdeztünk, éppenséggel a szándékkal tettük, gondolván, hátha ról vagy arról a lehetőségről megf keztek.

Az alosztály és az osztály segítség lehetőségére próbálunk utalni. Azt n ják, ismerik azok is a problémáj csak éppenséggel a segítőkészséget tapasztalták eddig a részükről.

— Ezek szerint a feckendőre szükség, ha nincs, aki vonuljon ve fordítunk a beszélgetésen.

— Azt talán most már megoldjuk csak a vezetés kérdését... Az a sz kunk, hogy az ősszel tanácsi költ elküldjük a szertárost gépjárművi tanfolyamra. Addig Rácz Árpád segíünk...

— És mi lesz a testület sorsa?

— Azt sem adjuk fel. Keressük a got... Egy stabil gárdát szeretnénk, ből aztán majd kialakul a többi... talán majd az arácsiak is hozzájár a kivezető út megkereséséhez...

Van lehetőség...

Nagyon komolyan, igen őszintén zik a válasz. Erződik belőle, hogy a nők és helyettese felelősséget érez a zet megoldásáért, s egyáltalán nem i egy számukra, hogy mi lesz a so község 81 éves múltú testületénél ilyen körülmények között nem hi hogy nem találnak megoldást.

Van lehetőség a kiútra, csak meg találni. Talán újra beszélni kellene giekkel is a testület dolgáról, meg leg személyi természetű kérdésekr mert lehetséges, hogy éppen ez a kulcsot a „miért” megjelítéséhez. Ha kas Károly, Haász Ambrus, Ker Gábor, Kenyeres Dániel, Koók Só Somogyi Kálmán és Zsoldos Pál — nem is többen, csak ennyien — ismé dát mutatnának, akkor bizonyára n dődnek a parancsnok kérdése is, é talok is akadnának, akik az öreg vállalva, életet vinnének az egyedő árult otthonba... És ha a pártveze KISZ-szervezet is eleget tenne a T kárság határozatából reá háruló k zettségenek, akkor a mostani állapo tűnnék kilátástalannak a tanács v számára, s talán nem is jutott volna a sorsra ez a nagymúltú testület...

— beszter

Nem szerencse dolga...

Talán azzal kezdeném, hogy a tapolcai járásban egyetlen tűz sem volt a nyár folyamán. Nem állítom, hogy ez a terület az egyetlen, ahol „megúszták” a legveszélyesebb időszakot. Lehet, hogy szerencsésük volt? Nem hinném, hogy ilyesmi közrejátszhatott.

A kirendeltség vezetője sem utalt ilyesmire, sőt, ha jól emlékszem, még azt sem hangsúlyozta, hogy a siker rajtuk, hármukon és az önkénteseken múlt... Azt viszont elmondotta, hogy a járási pártbizottság és a járási tanács nagyon sokat tett az eredmény érdekében.

A tapolcai járásban a gabonabeta-karítás nem a mindennek felett valóság jegyében történt, hanem egyszerűen úgy végezték ezt a munkát, hogy abba a többi között a tűzbiztonságra törekvés is szervesen beletartozott. Nem elsődleges feladata volt a szerveknek a tűz elleni védekezés, de ugyanígy felelősséggel tartoztak érte a pártszervezetek titkárai, a tanácsok vezetői, a gazdaságvezetők és a tsz-ek elnökei, mint a nyári munkálatok sikeres befejezéséért.

Előfordult, hogy felelősségrevonást is kellett alkalmazni egyik-másik ve-

zetőnél, mégsem rohantak a pártbizottságra „támogatásért”. Hiába is mentek volna, mert ott idejében megmondták, nehogy valaki is arra számítson, hogy ha mulasztást követ el, majd a Pártbizottság...

És a PB illetékes osztályal arra sem sajnálták a fáradságot, hogy megfelelő eligazítást adjanak, sőt írásban is intézkedjenek a pártszervezetek tűzrendészeti tennivalóit illetően.

A tanács részéről is hasonló következetességgel jártak el. Kajtár István, az igazgatási osztály vezetője mutatott példát e tekintetben, amikor hetenként legalább két — de az sem volt ritkaság, hogy három — napot területi ellenőrzésen töltött el, s ha kellett, a helyszínen intézkedett.

A tapolcai járásban tehát így értelmezik a párt- és tanácsi vezetők a tűzrendészeti helyzet megszüntetését célzó segítségnyújtást, sőt, már azt is elérték, hogy nem a kirendeltség, hanem a tanács a gazdája a testületeknek — méghozzá úgy, ahogyan azt a határozat annakidején kimondotta.

Ilyen körülmények között igazán nem sok köze van a szerencsének a dolgok alakulásában...

— b —

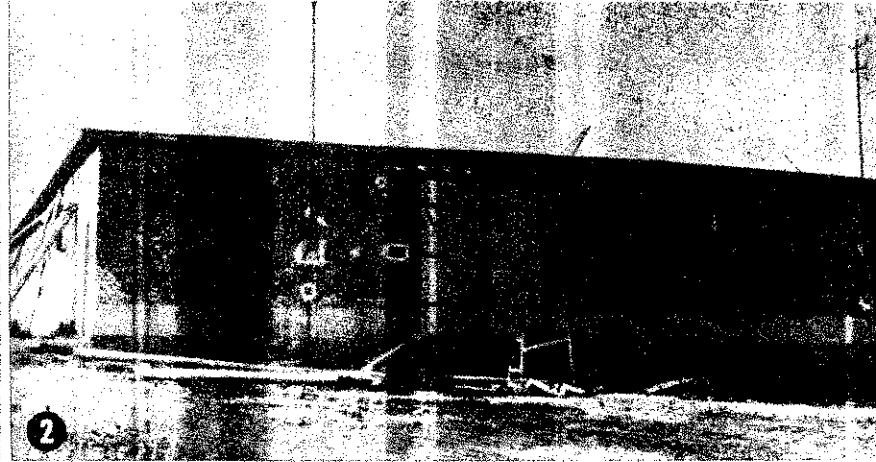
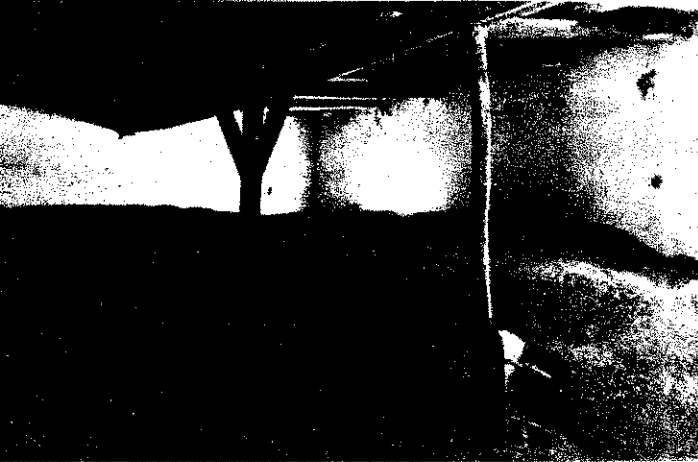

TERMÉNYRAKTÁRKBAN

Baranya megyében járva, széjjelneztünk néhány állandó és több ideiglenes jellegű terményraktárban. Kíváncsiak vagyunk a csaknem mindenütt megrakott gabonatarólok tüzrendészeti helyzetére, főleg arra, hogy az érdekelték meg-e a szükséges óvintézkedéseket a tüzek megelőzése, illetve az esetleg bekövetkező gyors és hatásos eloltása érdekében. Tapasztalataink általában kedvezőek voltak. Láttuk, hogy a raktárak gazdái közvetlen felelősei számoltak a tüzrendészet követelményeivel, s a lehetőségekhez képest igyekeznek elfogadható tüzrendészeti viszonyokat kialakítani. Persze, mulasztásokkal, s ebből eredő hibákkal, hiányosságokkal is találunk, köztük néhány olyan is, amely adott esetben minden bizonnyal gátolná a legalábbis késleltetné a vonatkozás eredményességét. Néhány példa — főleg tapasztalás, illetve okulás céljából:

A KOZÁRMISLÉNYI „ÚJ VASZ” TSZ egy volt lóiszlóban tárolja 10—12 vagonnyi többségében vetőmagnak szánt szemesterményét (1. sz. kép). Ráadásul sem valami ideális meg-

oldás, de ideiglenesen megfelelő — állapítottuk meg nyomában. Az viszont már sehogyszem tetszett, hogy — bár körülneztünk — tüzrendészeti óvintézkedésnek nyomát sem láttuk. Főleg az oltóvizet s a figyelmeztető tilalmi táblákat vagy feliratokat hiányoltuk.

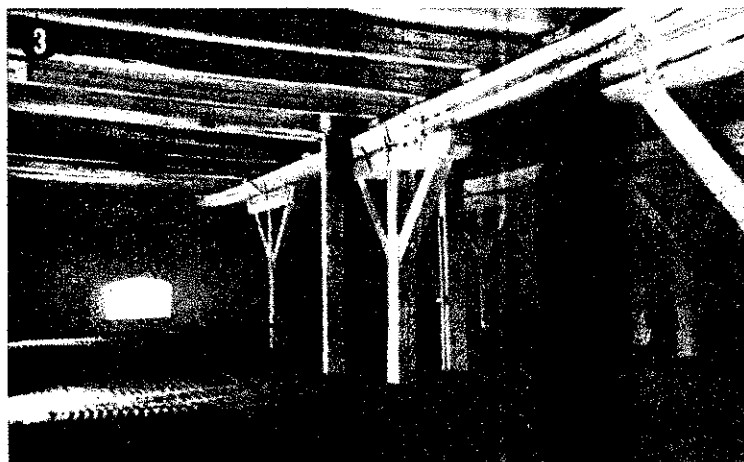

Mentségükre szolgál talán, hogy a legközelebbi hetekben elkészül az új, korszerű — 32 vagonos — terményraktárunk (2. sz. kép), s annak használatbavételével feltehetően megoldódnak a tüzrendészeti problémák is.

A TERMÉNYFORGALMI VÁLLALAT VILLÁNYI RAKTÁRÁBAN: (3. sz. kép) elfo-

gadható rendet találtunk. Ez annál inkább is figyelemre méltó, mivel a korábbi években meglehetősen sok probléma volt ezzel a raktárral, sőt, — ahogy értesültünk —, egy ízben már szabálysértési eljárást is alkalmaztak a raktár vezetőjével szemben. A rend-

— ha nem is sok — volt ugyan benne, de seholsem találtuk a hozzátartozó lapátot. Úgy mondják, hogy egy ilyen raktárban mindig akad jónéhány efféle szerszám. Ez így van, viszont az is igaz, hogy rendszerint akkor nem kerülnek kézügybe, amikor éppen a legnagyobb szükség lenne rájuk. Eppen ezért egyáltalán nem véletlen, hogy a homokos ládák mellé megköveteljük a szórólapátok biztosítását is.

A SZIGETVÁRI — IDEIGLENES JELLEGŰ — TERMÉNYRAKTÁRBAN is találkoztunk néhány tüzrendészeti szabálytalansággal. Ezek közül kétségtelenül az a legsúlyosabb, hogy — bár a határozatban előírt vizeshordókat és vedreket csaknem hiánytalanul biztosították — vizet mégis csak minden másodikban találtunk (5. sz. kép). Gondoskodtak megfelelő számú tilalmi táblákról is. Az viszont helytelen, hogy ezek egyikét-másikat (6. sz. kép) — feltehetően felelőtlen emberek vagy éppen pajkos gyerekek — egyszerűen megfordították...

— balázs —

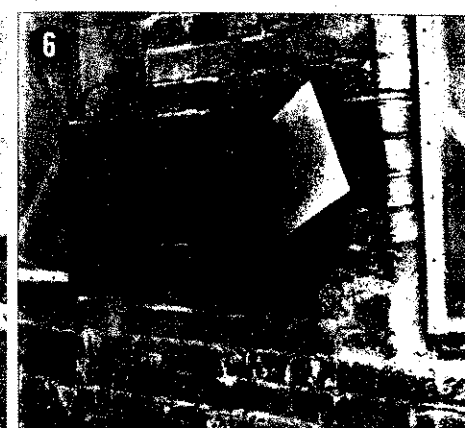
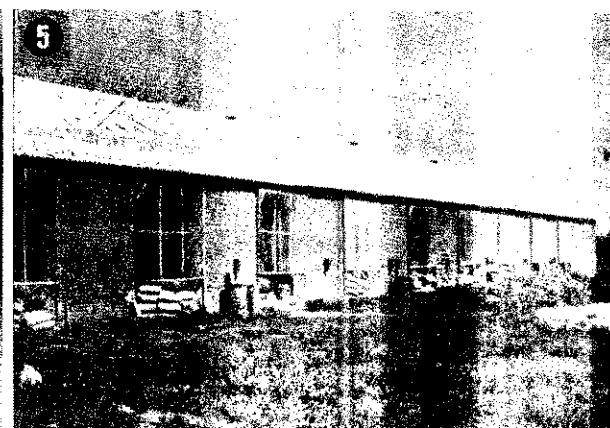
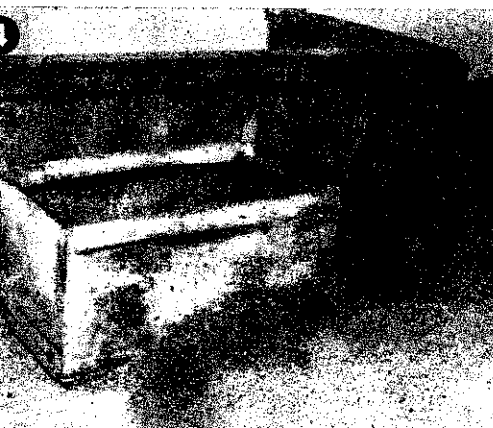

Remélem, még szebb lesz...

Engedjék meg, hogy ez úton mondjak hálás köszönetet azért a sok szép látnivalóért, amit augusztus 5-én a Kun Béla téren, pontosabban az épület mögötti térségen bemutattak. A látványos bemutató hatására nyomban tollat akartam ragadni, és köszönetemet óhajtottam kifejezni. Gondoltam, ez csak pillanatnyi elragadtatás, majd megnyugszom, és vége az egésznek. A valóság azonban másképpen alakult. Az élmények nem hogy halványultak, hanem még élőbbé váltak bennem. Ezért írtam kissé késve levelemet.

Nehéz lenne választani, hogy a műsorszámok közül melyik volt dicsejtre méltóbb: a program katonai pontossága, tömörsége, művészi összeállítása és előadási módja szinte valamennyi műsorszámában kifogástalan volt.

Dicséret illeti a rendezőséget is. Igazán nem könnyű feladat ilyen eseménydús, sűrűn következő programszámokat és ilyen fegyelmezetten, gyorsan és gördülékenyen irányítani.

A bemutatót részt vett önkéntes tűzoltók gyakorlatai is igen nagy hatást tettek rám. Igen sok szabadidejüket áldozták fel, mivel rengeteg gyakorlás és tanulás előzte meg ezt a szép versenyt. Nagyon megragadott az is, hogy az önkéntes és az állami tűzoltók milyen szép összhangban munkálkodnak együtt.

A bemutatott záró felvonulás, és a díszszemle nemcsak esztétikai szépségében, hanem tartalmában is valósággal lenyűgöző volt. Kérem Önöket, hogy juttassák el köszönetemet az illetékes tűzrendészeti szerveknek. Ezúton kívánok további jó munkát, a tűzoltásban sok sikert, s remélem, hogy két év múlva — egy nagyobb pályán — még ennél is szebb bemutatóval ajándékoznak meg bennünket.

Ludányi Pál

Bp., XVIII., Balaton u. 16.

Felnőnek a gyerekek

Néhány évvel ezelőtt a szakmári önkéntes tűzoltótestület egy ifjúsági leányrajjal is részt vett a versenyeken. Az idő múlásával a lányok lassanként kinőttek az ifjúsági kategóriából. De nem hagyták ott a testületet, hanem az idén már felnőtt női rajként szerepeltek. Megnyerték a járási tűzoltóversenyt, amelyen pénzzutalmat kaptak. A községi tanács és a testület támogatásával eljöttek az országos tűzoltóversenyre is, hogy ott tapasztalatokat szerezzenek. Egy héttel később pedig a Balaton vidékére utaztak párnapos kirándulásra. A költségeket a tanácstól és a testulettől kapták. Örvendetes, hogy több más ilyen lelkes raj van járásunkban. Így pl. a homokmégieiek és a drágszéliek is igen szépen fejlődnek, s nemrégiben a versenyen nyert pénzen ugyancsak közös kirándulást szerveztek.

Lavati Miklós

tű. törm.

Kalocsa

75 éves jubileum

A móri járáshoz tartozó Csákszerény községben augusztus 20-án ünnepelte meg az önkéntes tűzoltótestület fennállásának 75 éves évfordulóját.

Az ünnepi program jól sikerült mutató gyakorlattal kezdődött, amely helyiek, illetve a zámolyi önkéntes összesen 6 rajjal kismotorfecskenként leve lajtfecskenként versenyszereleést tettek végre.

Meg kívánom említeni, hogy re vényük szorosán kapcsolódott a ségben megtartott Alkotmány U programjához, s ennek igen nagy az erkölcsi hatása. A tsz elnöke pé azzal adta át az új kenyeret, hóg munkálatok sikeréhez az önkéntes oltótestület is nagyban hozzájárult, vel a terményt tűzkármentesen sikk betakarítani.

Dezsi Endre községi tanácselnök mertette testületünk háromnegyed é zados munkáját, majd sor került a tüntetések és jutalmak átadására. tüntették többek között Selmeczi A önkéntes tű. fhdgy. elvtársat is, aki óta becsülettel irányítja a testület káját.

Pánczél Feri

tű. törm.

Mór

Sok volt a szabálytalanság

Az elmúlt évekhez hasonlóan, ide megalakult alosztályunk az ellen brigád, amely a nyári tűzvédelmi el sok végrehajtását ellenőrzi. Az el sak, sajnos jóval több szabálytalan találtak, mint a korábbi esztendő. Nem tudom mi az oka ennek, de dolom, hogy a gépállomás átszerv és az aratás elhúzódnása mellett azért történt ennyi szabálytalanság, a tsz-ek vezetősége nem törődik a előzéssel. Nem gondolnak arra, hogy esetleges tüzeset milyen nagy kárt hat a tagságnak.

Patvarc községben például G László tsz-elnök meg sem hallgatt lenőző közegünket, annak ellenére, olyan sok volt a szabálytalanság, az egyik aratógépet le is kellett áll. Az elnök elvtárs viszont úgy rend zett, hogy a gép csak dolgozzon to és kezelője ne hallgasson arra, ar tűzoltó mond.

Hugyag községben pedig olyan állítottak be cseplési munkálatokra, nem vett részt a szemlén és határ tal sem volt ellátva. Mondanom sem hogy az előírt felszerelésekről sem doskodtak. A felelősséget viszont az elnök, sem pedig a gépkezelő vállalta, úgyhogy ezt a gépet is le lett állítanunk. Miután másképp nem dogultunk, kérnünk kellett a párth ság segítségét. Ezután a gépállomás nyomban intézkedett az új gép kik séről.

Igen elszomorító, hogy egyes tsz kők majdnem úgy fogadnak bennü hogy „mikor mennek már vissza!

De jó példákra is megemlékezik hiszen többek között a szügyi ter szövetkezet és a községben levő ta daság a munkálatok gyors elvégzése lett a szabályok megtartására is gondot fordított. Ebben a község gépeknél dolgozókat mindenkor ki ják a tennivalókra és a szabálytal gok elkövetőit a vezetőség vonja lősségre saját hatáskörében.

Juhász Is

tű. sz

Balassagy



FORRÓ KLÁRA, a mozsói községi tanács adminisztrátora. Viszonylag rövid ideje tűzoltóskodik. Két esztendője kapcsolódott csak be az önkéntes tűzoltótestület munkájába, s azóta mint a község női rajának vezetője tevékenykedik. Nagy része van abban, hogy a mozsói leányok igen jó együttést képeznek, s az eddigi versenyeken is példamutatóan helytálltak



BOLDIZSÁR BÉLA tanácsi adóügyi előadó, 1948. óta tagja az önkéntes tűzoltósnak. Őt év óta szervezi és vezeti az almáskeresztúri önkéntesek munkáját, s nagyrészt az ő érdeme, hogy a korábban teljesen elhanyagolt testület az utóbbi években megerősödött, és igen jó tűzoltó-kollektívává nőtt. Erről tanúskodik — többek között — eddigi versenyszereplésük s általában a továbbképzési foglalkozások látogatottsága is



TÓTH LÁSZLÓ a sávolyi önkéntes tűzoltótestület parancsnoka sok éves áldozatkész munkával hozta fel az elvonalba az itteni testületet. Rendkívül szerény és igen csendes ember, az egész faluban igen nagy a tekintélye. Az irányítása alatt munkálkodó önkéntes gárda a szakmai feladatok példás végrehajtása mellett nagy gondot fordít a községbeli társadalmi szervezetekkel való jó együttműködésre is

ÚJRA FELJÖVŐBEN!

Igy az abasáriak az idel országos versenyen mindössze egy rény harmadik helyezést szereztek, ez még igazán nem adott nekik okot az aggodalomra. Híne, több más sokszoros bajnokságot sem remekelt ebben esztendőben — sőt jórészt az elődöntőkön „elvérezt”. S ha figyelembe vesszük, hogy ilyen vetélkedéseken sok minden a szerencsétől is függ, ezáltal nem lehetünk elégedettek a nagyhírű gárda szerepével.

Igy történt például, hogy a testületi helyiség részleges és ideiglenes igénybevételeit egyesek valamiféle „kitolásnak” tekintették. Pedig hát valójában milliós értékű oltványok sorsa felforgott kockán. Mivel a tisztelet nem volt alkalmas tároló-

Túláságosan leegyszerűsíté- nének az ügyet, ha azt állítanánk, hogy ezt a hangulatot „használták ki” egyesek a tanács és a testület közötti nézeteltérések szítására. Egy ilyen kis falu lakóinak „köz- és magánélete” úgyszólván a község nyilvánossága előtt zajlik, s minthogy nemcsak Budapesten, hanem itt is szerfelett kíváncsiak az emberek; a bohányi pletyka könnyen feldagad egy elefánt méreteire...

Igy történt például, hogy a testületi helyiség részleges és ideiglenes igénybevételeit egyesek valamiféle „kitolásnak” tekintették. Pedig hát valójában milliós értékű oltványok sorsa felforgott kockán. Mivel a tisztelet nem volt alkalmas tároló-

és tapintatos segítséget nyújtott a megoldáshoz, s lassanként újra benépesedtek a testület helyiségei. Igaz, a létszám most még jóval kisebb, mint annakelőtte, de harminc-harmincöt emberre ma is biztosan számíthatnak. A régi tagok egy része megsértődött vagy elkedvetlenedett ugyan, viszont nagyszerű folytatónak vannak a nemes hagyományoknak. Jórészt egészen fiatalok, még hozzá olyanok, akik úttörőkorukban léptek a testületbe. S az utánpótlással sincsen különösebb baj, mivel jóformán újoncokból álló ifjúsági gárda verkedte be magát az országos döntőbe.

Az elmúlt évben szép sikert aratott a színjátszócsoporthoz

rás ellenére — a jelek szerint —, negyven forintot jóval meghaladja majd egy-egy munkacsoport értéke, s már a készpénz előlegek is igen szép summát tesznek ki.

Kedves jelenet is bizonyított a egyébként nemrégiben, hogy „szent a béke” a tanáccsal is. Eredetileg nyolcezer forintot akart a tanács egyenruhavásárlásra fordítani — újságolta Rudas Sándor — vb-titkár elvtárs — de az összeget a testületi vezetőség szellemmel láthatólag kevesellette. A parancsnok éppen a tanácsülés előtt adta át neki a kívánságlistát, s nagy volt a meglepetése, amikor a résztvevők előtt már a duplájára emelt összeget ismertették... Így azután jórészt kicserelelték a már eléggé kihordott egyenruhákat. Sajnos, a vonulószert és a kismotorfecskendőt nem tudnák ilyen összeg keretében kicserelelni. Pedig, hát nem kevés költséget jelent a javíttatásuk, és ráadásul igen hosszadalmas is.

Hogy az év hátralévő néhány hónapjában és az új esztendőben is jobbára ilyen valóban tűzoltó-gondjaik lesznek-e az abasáriaknak, azt aligha tudnánk megjósolni. Az a bizonyos válság, amelyről egy kissé túlzó, bár cseppet sem alaptalan híreket kaptunk, a jelek szerint mindenesetre megoldódott, s reméljük, hogy senki sem fogja kiánsni a „csatabárdot”, elvégre nem lehet tartós nézeteltérés azok között, akik voltaképpen egyazon célért küzdenek.

A téli program mindenesetre biztatónak ígérkezik, s ahogy az ittenieket ismerjük, egyáltalán nem tekintik véglegesnek a két bajnokág elvesztését. Kiváló erők vannak itt, valljuk be, az aránylag gyengébb szereplésben is ugyancsak része volt azoknak a bizonyos kisebb „belvillongásoknak”. S ha nézünk az ideinél is jóval szorgalmasabb felkészülés sem hozná meg a kívánt eredményt? Úgy gondoljuk, ez sem lenne nagyobb „szerencsétlenség”, elvégre nem annyira egy-egy verseny eredménye, mint inkább a mindennapi munka testületi igazi értékét. S ilyen vonatkozásban az itteniek — a jelek szerint — rövidesen ismét bajnokfi formába lendülnek. Könyven lehetséges például, hogy mire legközelebb felkérjük őket, parancsnokuk — mint vizsgázott szakember —, ellenőrzi és tölti majd a községben levő kézioltványkat, mivel részben költséget, fáradságot kíván megtakarítani ezzel, s ami még ennél is lényegesebb: a drága pénzért beszerzett felszerelések mindenkor használható állapotban lesznek. —g—



Rudas Sándor



Eperjesi János

helyisége, az alosztály belegyezésével ezért kellett ehhez a kényszerű lépéshez folyamodniuk.

„Elvették a helyiségünket, nem megyünk foglalkozásra!” — hangoztatták sokan a régi tagok közül. Hiába ajánlottak fel nekik két másik termet is az összejövetelek megtartására. A párját ritkítóan szép szertár és a fölötté levő művelődési othon sok tízezer forint értékű társadalmi munkával épült, s a testület tagjai annak idején élen jártak a munkálatokban. Cseppet sem volt alaptalan tehát az aggodalmaskodásuk, hiszen — sajnos — sokan rossz példáját ismerték az ilyen „ideiglenes” helyfoglalásnak... Meg hát csak elvilleg könnyű a kisebb érdekeket alárendelni a nagyobb, országos jelentőségűeknek...

— Magam is nagyon el voltam keseredve — meséli Eperjesi János parancsnok, akiről még talán a haragosa is kénytelen elismerni, hogy egyike a legáldozatkészebb önkénteseknek a megyében. — Legalább ötször határoztam el, hogy lemondok, de a döntő lépésre mégsem tudtam eiszánni magamat.

Szerencsére, az illetékes alosztály nem is engedte, hogy idáig fajuljon a dolog. Okosan

is a „Néma levante” színvonalas előadásával. S hogy ismét megélné alosztályt, arról az is bizonykodik, hogy már most keresgélnek a téli bemutatóra alkalmas színdarabot. Úgy tervezik, ismét hetenként tartják meg a foglalkozásokat, amelyeket a hagyományoknak megfelelően ún. hanglemmez-bálok követnek. Nemrégiben új rádiót és lemezt vásároltak, s száznál több hanglemmezük van már.

A területfelelősök is dícséretesen tevékenykednek, bár — akárcsak néhány évvel ezelőtt, a fényes versenygyőzelmek idején — még mindig jobbára csak a lakóházakra terjed ki a figyelmük. Igaz ugyan, hogy e tekintetben is javulás várható, mivel Eperjesi elvtársat nemrégiben hivatalosan is megbízták a tűzrendészeti felelősi tisztséggel, még hozzá olyan formában, hogy az emiatt kieső munkaelegységeikért szépen kárpótolják.

Persze, ez még egyáltalán nem elegendő egy „tűzoltó-községben” igazán elvárható példás rend megteremtéséhez. Arra is szükség lenne, hogy az önkéntesek tűzvédelmi vonatkozásban is legalább annyira magukénak érezzék a szövetkezetüket, mint a lakóházakat. Merthát, a kedvezőtlen időjá-

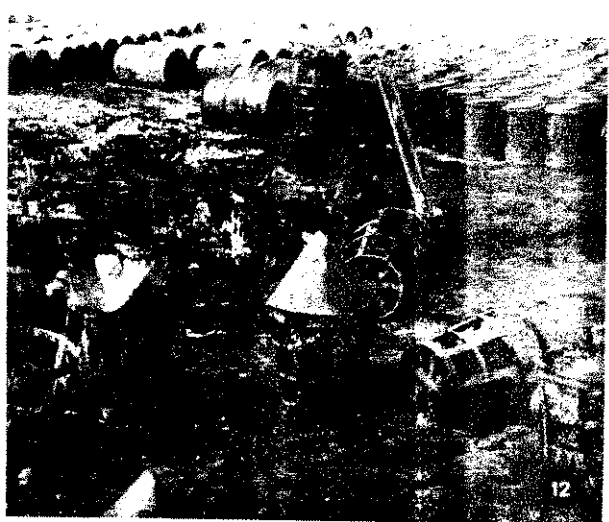
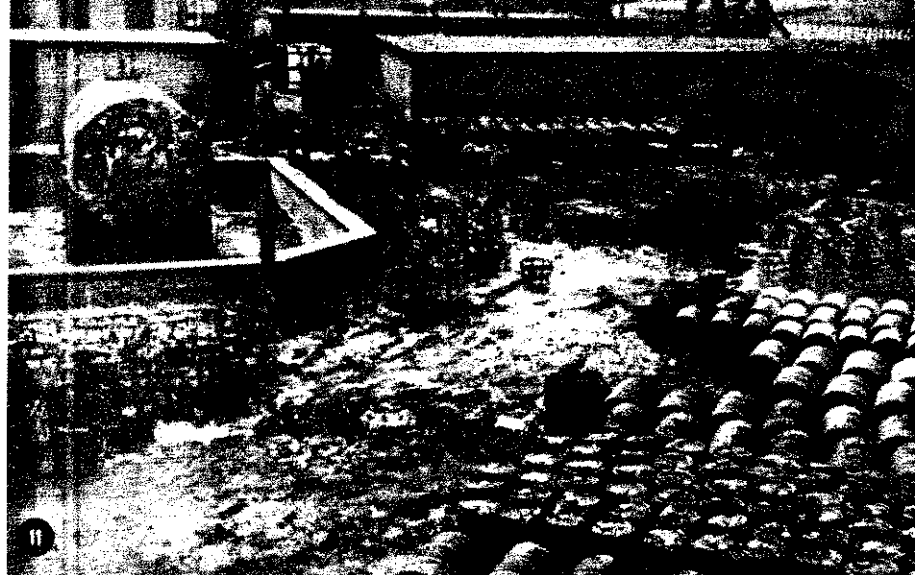

A ballonos tárolótelepek tűzrendészeti helyzete

(Folytatás az előző számból)

Mit eredményez a ballonos tárolás tűzveszélyessége?

Elrettentő példaképpen, íme néhány dokumentum az idézett vegyigyárak ballontárolóiban bekövetkezett tüzesetekről. (Ide vezetnek a cikkben ismertetett hiányosságok — 10., 11., 12. és 13. sz. kép).

Végül lássunk néhány dokumentumot arra is, hogy az egyes tűzrendészeti hatóságok és objektumok saját kezdeményezésükkel hogyan igyekeznek megoldani a ballontárolók védelmét.

1. Kollektív védelem:

a) a ballontárolót a környezettől téglakerítéssel választották el (ez a megoldás egyébként csak a környezetet védi — 14. sz. kép);

b) a ballonokat fedett szín alatt helyezték el (15. sz. kép) — ez a megoldás a ballonokat is védi az időjárás káros behatásaitól;

2. Egyedi védelem:

a) a ballonokat vesszőfonatú védőkupak borítja (16. sz. kép);

b) itt a védőkupak barna vagy szürke, esetleg natúr színű kéregpapír (17. sz. kép);

c) az ezüst színűre festett kéregpapír-védőkupak jobban visszaveri a nap hő sugarait (18. sz. kép);

d) a kármentő edényben elhelyezett sérült ballont, amelyet így könnyen elkülöníthetnek, és esetleg tartalmának részét is megmenthetik (19. sz. kép).

A tanulságokat levonva, meg kell határozni, hogy a ballonos tárolótelepek — a további tüzesetek elkerülése érdekében — az ide vonatkozó rendelkezések teljesítéséig is szükséges a következő intézkedések biztosítása.

1. Megfelelő tűztávlat alkalmazásával biztosítani kell a környezetet. A tárolótelepekre egyaránt vonatkozik a belső és külső területen elhelyezett sítúvonaltól, közúttól, lakóteleptől és intézménytől csak megfelelő távolságra szabad telepíteni ballontárolót. Csak akkor lehet a telep megfelelően körülvéve, ha a kerítés mód megválasztásánál figyelembe kell venni, hogy a gyerekek nem tudják megmászni a kerítést, hanem csak a kerítés felületét lehet megérinteni a ballonokat. A tárolótelepek belső területén az egyes anyagokat és anyagportokat egymástól jól szétválasztva kell elhelyezni. Célszerű, ha 100 ballonnál többet nem helyezünk el egy csoportban, hanem azonos anyagról több csoportot. Az egyes balloncsoportok sánccal való körülvédelme csökkenti a tűzhidak kialakulását, ami a tűzveszélyességét. A ballonok elhelyezését nem tárolhatók, és az ini anyagokat teljesen külön kell elhelyezni.

2. Gondoskodni kell a ballonok egyedi és kollektív védelmének biztosításáról — részben a tárolótelepen, részben a környezeten.

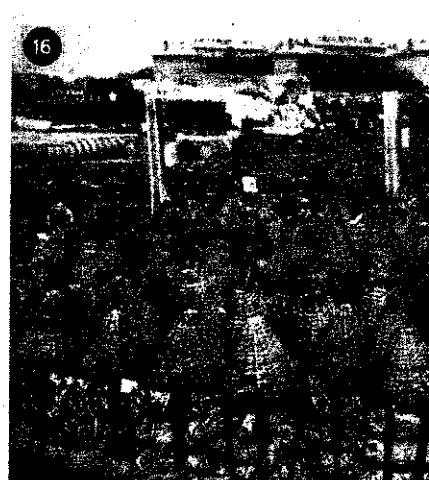
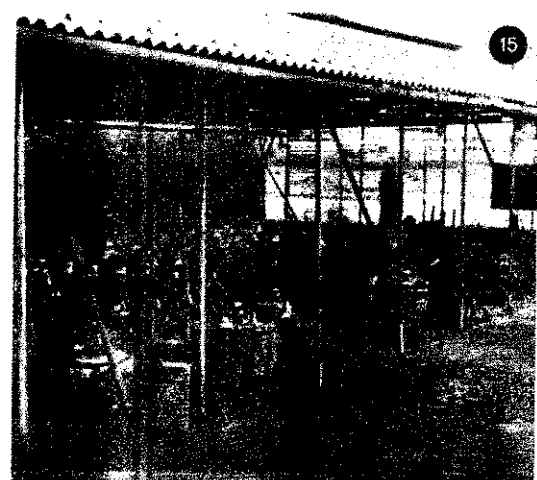

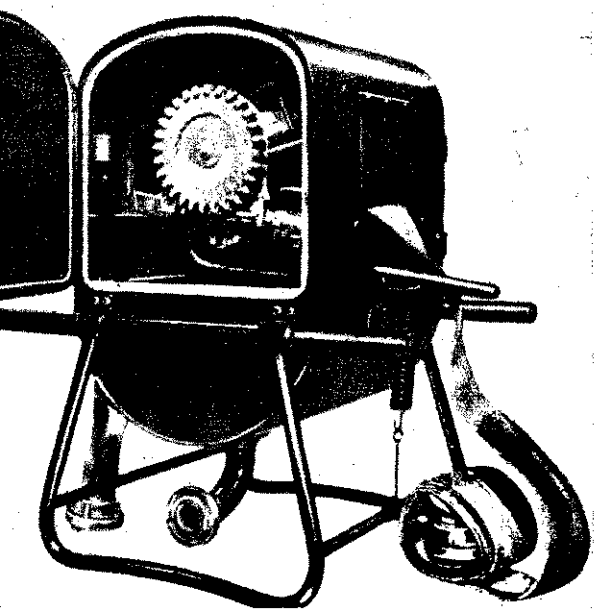
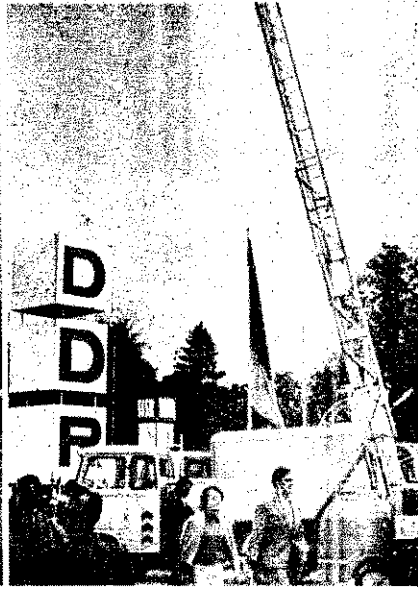
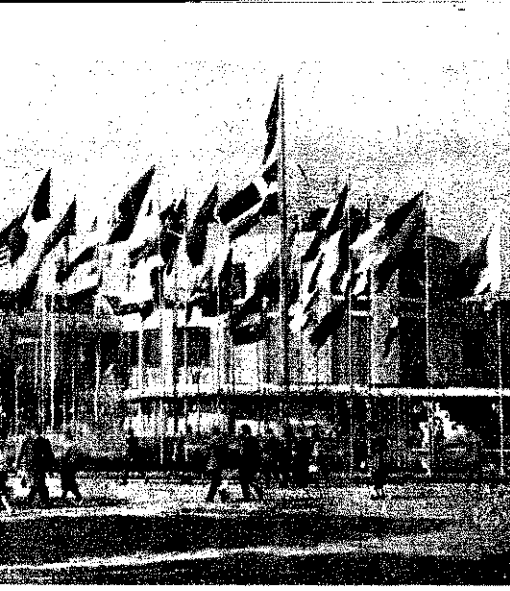

Brno-ban láttuk

A brnoi nemzetközi vásáron a korszerű szerszámgépek, híradástechnikai berendezések, nagy teljesítményű földmunkagépek, építőipari gépek mellett egyes országok bemutatták, illetve kiállították fontosabb tűzoltó felszerelési gyártmányaikat is. A felszerelések jelentős része megegyezik a korábban gyártott, immár hagyományossá vált tűzoltófelszerelésekkel. Újszerű megoldásnak mondható a csehszlovákok víznyomással működő tömlőmosó gépe, amely közvetlenül tüzcspórló vagy kis-motorfeeskendővel egyaránt működtethető. Percenkénti szükséglete 250 liter 6 atm. nyomású víz. A hengeres alsó és felső kefe hajtását a kefetengelyre épített 1—1 db Pelton-kerék biztosítja. A tömlőmosó gép előnye az általunk ismert típussal szemben az, hogy olyan helyen is működtethető, ahol megfelelő elektromos vezetékek nincsenek kábelezve, emellett nem áll fenn az áramütés veszélye. A kiállított tűzoltófelszerelésekből olvasóinknak is bemutatunk néhányat.

Cs. F.



...dig szállítás közben is. Ilyen célra megfelelőnek látszik a hullámpalával fedett csővezeték, az impregnált ponyvával való letakarás — úgy, hogy a megfűtött szellőzés biztosítva legyen — és a ...ekben ismertetett különféle védőkupak alkalmazása. Forró nyári napokon, mennyiben a helyi víznyomás lehetővé teszi, célszerű a ballonok hűtése. Erre célra alkalmas a kertészetekben használt körforgó öntöző is. Így a ballonok ...dve vannak a káros felmelegedéstől,

szalmaburkolatuk átnedvesedik, és lényegesen kisebb a meggyulladás veszélye. Az egyedi védelmet szolgálja még a kármentő-edény, valamint a ballontároló telepeken elhelyezett tűzoltófelszerelés. A tapasztalat azt mutatja, hogy a már égő ballonok oltására nem célszerű vizet használni, mivel a felhevült üvegballonban a hideg víz hatására belső feszültségek jöhetnek létre, amelyek a ballon összetörését eredményezhetik, a kiömlő

tűzveszélyes folyadék viszont további tűzgócokat képez.

Cikkünk és a belőle levonható tanulság legyen elgondolkasztó mindazoknak, akik érdekelve vannak a ballonos tárolótelepek — jelenleg még egyáltalán nem megnyugtató — tűzrendészeti helyzetének megoldásában, illetve abban, hogy hasonló tüzesetek ne fordulhassanak elő.

Papp Sándor
tű. szds.

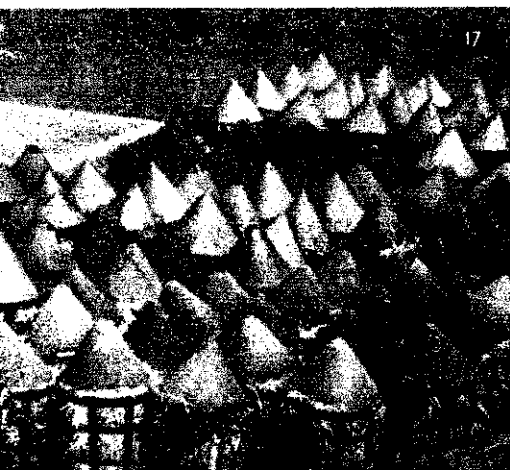



Csütörtök délutáni „helyzetkép”



A törzsgárda „öregjei”, akik már nem versenyeznek...



...s a dicsőséget szerzett raj tagjai a és két szerelés után

A hajógyári „törzsgárda”

MINTEGY TIZENÖTEN ÜLDÖGÉLNEK A SZERTÁR ELŐTT — idősebbek és fiatalok vegyesen. Eregetik a füstöt, beszélgetnek, s néha harsány nevetés csattan egy-egy találó mondás nyomán...

Egy órával előbb még ki a sőjaterén, ki a műhelyben vagy ott dolgozott, ahová a szakmája szerint tartozik. Van közöttük lakatos, motorszerelő, hegesztő, gépmunkás, faragó és hajószerelő. Egytől egyig fizikai munkások, pontosabban a Balatonfüredi Hajógyár dolgozói, akik műszak után eljöttek ide a szertárhoz, hogy a szo-

kásos csütörtök délutáni foglalkozáson részt vegyenek.

Hat esztendeje van ez így, azóta van együtt a 25 fős kollektíva. Pécsi Márton lakatos a parancsnokuk. Ő is úgy kezdte a parancsnokoskodást annakidején, mint a többiek az önkéntességet. Úgy csöppent bele, hogy megválasztották. Amíg bele nem jött, nehezen ment, de aztán lassan mégiscsak „berázódtak”.

A MEGALAKULÁS UTÁN három esztendeig csak annyit tudtak róluk, hogy léteznek — 1959-ben viszont már járási harmadikok. Egy évvel később eggyel hátrább kerültek ugyan

a helyezettek listáján, de távaly már elsők a 400-as kategóriában. Az idén nem úgy jött ki a lépés, ahogyan szeretnék volna, s így meg kellett elégednünk a második hellyel.

Első országos jellegű szereplésükre az idén került sor, s a KGM országos versenyén szerzett igen előkelő harmadik helyezésük arra vall, hogy többre is futja az erejükből, ha „kijön a lépés”... Azt mondják, a verseny után azonnal megátaviratozták az örömhírt, s a Pesten szerzett díj, oklevél és jutalom mellett végtelenül jól esett nekik az itthoni fogadta-

tás, amelyben a gyár igazja részesítette őket...

IGY ALAKULT a „v pályafutása” a hajógyár ami egyben az egység és fokmérője is. Eleinte nem hogy visszahúzódtak a nosságtól, hanem egyes széről egyenetlenség is fejét. Amolyan zsörtölődgetlenkedők voltak akiknek csak úgy nem ahogyan. Eppen volt. A változtak. Megpróbálták szakikkal és az admiációs dolgozókkal is. Egyszer eljöttek a foglalkozás után „lemorzsolódtak”. kái dolgozók egyike-má otthagya őket.

Amikor mégis kialakult volt a törzsgárda, és meték az elégedetlenkedő golódását, kereken kijték: „Olyanok kellene akik szívügyüknek tek tűzoltóskodást. Aki meilyen, az álljon félre”. őszintén tették; akikre v zott — értettek belőle. val azok maradtak, o egy részével azon a cs délutánon találkoztunk.

TALÁN ENNYI GENDŐ IS a h ri önkéntesek jához. Dolgozó nak nem kell bemutatni hiszen ismerik és becsü lamennyitüket. Azt is hogy nincs olyan részle lyikben ne dolgoznék o tűzoltó. Vincze Imre tüz szeti előadó és Pécsi M parancsnok is úgy van hogy olyan tűzre nem e nek ugyan, amit tűzne nevezni, de azért még nyugtató, hogy minden legnél hozzáértő dolgo gyáz a rendre...



Pécsi Márton lakatos (pk.)



Radics János lakatos



Tóth Kálmán lakatos



Kozma Attila faragó



Farkas László motorszerelő



Nagy Endre hajószerelő



Szálka Gyula faragó



Végh István gépmunkás



Mexico City egyik hétemeletes épületében a nyitott gásvezeték robbanást okozott. A súlyosan megsérült épületben tartózkodó személyek közül hárman életüket veszítették és tízen igen súlyos sérüléseket szenvedtek

A svájci Sierre-ben felrobant egy pakurát szállító tartálykocsi. A gépkocsivezetőt súlyos égési sebekkel a kórházba szállították. Képnkön: a lángoló tartálykocsi



Tűzesetek - Répékben



vesztették életüket a renni (USA) szállodatűznél. A tűz panasszal kezdődött és olyan gyorsan terjedt, hogy az eredményes tűzoltás lehetetlenné vált. A végleges oltáshoz vízszállító repülőgépet is felhasználtak



Hatalmas ásványolajtűz pusztított New Yorkban, a brooklyni kikötő ásványolajtároló telepén. A tűz a kikötői dokkokra is áterjedt



Különleges munkája akadt az egyik angol tűzoltóegységnek. Egy harckocsi szállítás közben lezuhant a pót-kocsiról és eltörlesztte az országutat. A tűzoltók oltóhabbal terítették be a kifelyt üzemanyagot

Több millió forint kárt okozott az angliai Sheffieldben egy fémfeldolgozó üzem tüze. A közel 8000 m²-nyi alapterületű épülettömb falai a tűz következtében leomlottak. A képen: A tűzoltók sugarakkal támadják a tüzet



Leégett a Mont Dore-i Casino épülete. A kárt több millió új francia frankra becsülik

Kigyulladt a San Francisco-i Szent Mária katedrális. Oltás közben hét tűzoltó megsérült

Angeles-ben kigyulladt és csaknem teljesen elgett a televíziós képesűvek áruháza. A tűzben 5 ezer képesű pusztult el

A bostoni kikötőben — hegesztésből kifolyólag — hatalmas tűz keletkezett. A tűz tovaterjedésének megakadályozására dinamitot is felhasználtak



Hírek

Tűzrendészeti előadók vizsgája

Szeptember 26-án vizsgáztak a Nehézipari Minisztérium kéteves tűzrendészeti előadói tanfolyamának hallgatói. 82 fő tett tanúbizonyosságot igen alapos felkészültségéről a vizsgák során. A vizsgaeredmények jelentőségét növelte, hogy a hallgatók zöme nem függetlenített beosztásban végzi tűzrendészeti előadói tevékenységét, s hogy a vizsgakérdésekre adott válaszok során helyesen kapcsolták össze saját munkaterületük gyakorlatával a kérdések során felmerült problémákat.

• Rábaszentmihályon hamar megkezdik a tűzoltószertár és a községi tanács 80 ezer forintért erre a célra; az öt tűzoltók és a lakosság 10 ezer forint értékű társadalmi munkával.

Külföldi mozaik

Ivar Kalbors svéd mérnök látta a szíriánzó vasalót. A ba beépített készülék ellenőrző mozog-e a vasaló és hogy me melegedett fel. Amennyiben meleg, az egész háztömbben hall megszólal a fogantyúban levő na. Így akarják elkerülni a csolva hagyott vasalókkal ké müen okozott tüzeseteket.

Legett a törökországi Demir roszka 200 lakóháza. A tűzvész ismeretlen. A tűz következtében rék váltak hajléktalanná.

Mi újság a községekben?

• A közelmúltban avatták fel Csurgón a két szereláso tűzoltószertárát. Az új szertár 280 ezer forintot költséggel épült; az építkezésen végzett társadalmi munka értéke meghaladta a 40 ezer forintot.

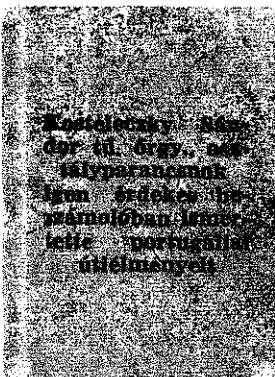

Közelebbi nézők a tűzoltószertár avatásánál. A képen látható a szertár avatásán részt vevők, akik a szertár üzemeltetését és a tűzoltók munkáját vizsgálják.



Sírta a tűzoltók, amikor Yorkban, a Poughkeepsie k rendőriaktanyában tűz keletkezett. A lángok ugyanis a könyvtárba rákattért is felgyújtották.

Eszak-Szumátrában kigyulla autóbuzs üzemenyagartályarenésétienség következtében életüket veszítették, 21-an sú megsebesültek.

A texasi Elektrában kig egy butángázpalackot szállító autó. Az égő kocsi egy ház hant, amely szintén lángba keletkezett. A lángok között három idős lelte halálát, tizenötön súlyos sebeket szenvedtek.

- A gutatóttási önkéntes tűzoltótestület a közelmúltban ünnepele fennállásának 80 éves évfordulóját. Ebből az alkalomból a községi tanács nyolc öltözet egyenruhát adott át a testületnek.
- Bővít a tűzoltószertár a magyarfalvi községi tanács. Erre a célra - községfejlesztési alapból - 70 ezer forintot fordítanak.
- Új, korszerű tűzoltószertár épül Tamásban. Az építkezés költséget 400 ezer forintra tervezik, ebből 180 ezret a községi tanács biztosít.
- Nagykónyi községben - községfejlesztési alapból - 10 ezer forintot fordítanak tűzoltófelszerelések beszerzésére.



• A mohácsi tűzrendészeti alosztály tűzoltói a mezőgazdasági idényben összesen 460 esetben végeztek ellenőrzést. Jórészt ennek tulajdonítható, hogy a járás területén mindössze egyetlen szalmatűz keletkezett.

• A mezőgazdasági termények tűzvédelmének ellenőrzéséből a mohácsi járás rendőrei is alaposan kivették részüket. Különösen jó munkát végeztek ilyen vonatkozásban a homorúdi tiszti őrs parancsnoka, valamint

a sárháti és az újmohácsi zeti megbízott.

• A siklósi járási - a jelleggel működő - tűzmi bizottság „Tűzrend Híradó”-t szerkesztett. A propagandakiadványt ez három ízben jelentették r

• Maty községben felújít a községi szertárát. A felújítás során a helybeli önkéntes igen jelentős társadalmi munkát végeztek.



Telnek a jegyzőfüzetek a szolgálati és kiképzési előadók értekezletén

Értekeztek a szolgálati- és kiképzési előadók

A BM OTP szolgálati és kiképzési osztálya a közelmúltban kétnapos eligazító értekezletet tartott a megyei tűzrendészeti osztályparancsnokságok szolgálati és kiképzési előadói részére. Ez alkalommal részletesen értékelték az elmúlt év továbbképzési munkáját, elemezték az alkalmazott módszereket, s az eredmények, valamint a hibák és hiányosságok figyelembevételével megszabták az 1962/63. évi továbbképzés legfontosabb irányelveit, feladatait.

Az értekezleten igen sok szó esett a szolgálati és kiképzési előadók irányító munkájáról s

az őrségparancsnokok oktatási és nevelési módszeréről. Ilyen vonatkozásban nagyon hasznosnak bizonyult, hogy - az értekezlet második napján - néhány oktatási módszert a gyakorlatban is bemutattak.

Az utasítás értelmében az értekezleten részt vett szolgálati és kiképzési előadók az elkövetkező napokban az alosztály- és őrségparancsnokok előtt ismertetik a hallottakat s a közvetlen tennivalókat. Így biztosítva látszik, hogy a bevált módszerek széleskörű és egyetemes alkalmazásával még további eredményeket érnek el a szolgálati és kiképzési munkában.

Élménybeszámoló Pécsen

Ismét egy újdonság

A pécsi tűzrendészeti alosztály szeptember havi munkaértekezletén Kosteleczyk Sándor tű. őrgy., megyei osztályparancsnok, a közelmúltban Portugáliában járt magyar tűzoltó-küldöttség tagja érdekes élménybeszámolót tartott. Beszámolójában ismertette úti élményeit s röviden beszámolt a CTIF-kongresszus munkájáról is. A résztvevők végig nagy figyelmel hallgatták a beszámolót.

A szigetvári alosztály néhány ügyeskezdő tűzoltója - Szeidl József tű. őrm. irányításával - egy szalmaelhúzó „prototípusán” dolgozik. Az új alkalmazhatóság egy 8 m hosszú, végén storzkapoccsal, illetve keresztvassal ellátott - szétszedhető - lyuggatott csőrendszer. Működési elveiben hasonlít a szén-sugárcsőhöz, sőt előnye, hogy oltó hatása mellett kazalbontra is igénybevehető. A szigetváriak remélik, hogy „újdonságukkal” megkönnyítik az esetleges kazaltűzeknél történő beavatkozásuk eredményességét.

Vizsgálják a hallgatók egy csoportja a Nehézipari Minisztérium kéteves tanfolyamán





enyben a járőrverseny mezőnye. A rajoknak a nehéz terep mellett a különböző mesterséges akadályokat is le kellett küzde-
ni. — A BMTSB vándorzászlaját ez évben is a Borsod megyei BM-szervek nyerték el. A vándorzászlót Kőrösi György belügy-
miniszterhelyettes elvtárs adta át a megye képviselőinek

közelmúltban — az atlétikai járőrverseny lebonyolításával — jeződtek a BM sportbajnokság vi küzdelmei. A versenyek so- túzóltó-sportolónk ezúttal is álltak, s az összetett verseny- — több BM-szervet megelőzve negyedik helyre kerültek. alábbiakban az atlétikai szá- és a járőrverseny eredmé- t, valamint az összesített vég- ményt közöljük.

SPORTHÍREINK

Befejeződtek a BM-hajnokság 1962. évi küzdelmei

Kocsis István (Karh.) 53.5...
3. Battancs Lajos (TÜ.) 55.1, 4. Barta Béla (TÜ.) 57.00.
800 M-ES FÉRFI SIKFUTÁS: 1. Prohászka István (HÖR) 1.56.3... 4. Battancs Lajos (TÜ.) 2.04.
1500 M-ES FÉRFI SIKFUTÁS: 1. Prohászka István (HÖR) 4.04.9... 5. Orava János (TÜ.) 4.46.
3000 M-ES FÉRFI SIKFUTÁS: 1. Kovács József (Karh.) 9.17... 8. Pongor Gyula (TÜ.) 11.00, 9. Szilágyi András (TÜ.) 11.16.
MAGASUGRÁS — FÉRFI: 1. Ha- sya István (Rend.) 175.
TÁVOLUGRÁS — FÉRFI: 1. Al- máshelyi Béla (Karh.) 642... 7. Bo- tár Attila (TÜ.) 582.

SÜLYLÖKÉS — FÉRFI: 1. Benkó Alfréd (HÖR.) 13.28, 2. Héra Attila (TÜ.) 13.20... 4. Vakulya Jenő (TÜ.) 12.21.
KEZIGRÁNÁT-DOBÁS: 1. Benis István (Karh.) 75.30... 6. Nagy Imre (TÜ.) 54.66.
4x100 M-ES FÉRFI VÁLTÓ: 1. Ha- tárórség „A” 42.7... 5. Túzóltóság (Battancs, Botár, Galicza, Barta) 47.6.
4x800-AS FEGYVERES VÁLTÓ: 1. Határórség „A” 10.17.6... 5. Túzóltó- ság (Pongor, Orava, Barta, Németh) 12.01.5.
AZ ATLÉTIKAI SZÁMOK PONT- VERSENYE: 1. Határórség 122, 2. Karhatalom 100, 3. Túzóltóság 38, 4. BM III. 32, 5. Rendórség 28 pont.

JÁRŐRVERSENY:

1. Határórség „B”	1.46.24
2. Határórség „A”	1.48.08
3. Karhatalom „A”	1.59.58
4. Karhatalom „B”	2.04.15
5. BV „A”	2.08.32
6. Rendórség	2.08.39
7. Túzóltóság	2.13.37
8. Légóitalom „A”	2.16.20
9. BV „B”	2.17.12
10. Légóitalom „B”	feladta

A Munkásórség csapata — ver- senyen kívül — a 7. helyen vég- zett.

AZ 1962. ÉVI BM SPORTBAJNOKSÁGOK ÖSSZESÍTETT VÉGEREDMÉNYE:

1. Határórség	614 pont
2. Karhatalom	486 pont
3. Rendórség	410 pont
4. Túzóltóság	215 pont
5. BM III.	208 pont
6. BV	185 pont
7. Légóitalom	36 pont

A megyék közötti pontversenyt Borsod megye nyerte.

ATLÉTIKA
M-ES NŐI SIKFUTÁS: 1. Kö- Éva (BM III.) 15.1... 4. Pró- Éva (TÜ.) 15.5, 6. Somogyi Gi- (TÜ.) 16.5.
50 TÁVOLUGRÁS: 1. Hazai lóné (Rend.) 4.35... 4. Prókai (TÜ.) 3.98... 6. Herédy Magda 3.46.
100 SÜLYLÖKÉS: 1. Horváth Eret (BM III.) 10.28... 6. Herédy ia (TÜ.) 6.60, 8. Prókai Éva (TÜ.)
M-ES FÉRFI SIKFUTÁS: 1. kó Miklós (Rend.) 11.00.
M-ES FÉRFI SIKFUTÁS: 1.

FEJTÖRŐ * FEJTÖRŐ * FEJTÖRŐ

szintes sorok:
Dlász folyó. 3. A budapesti hí- os tűzóltóság 1927-ben szerzett yen gépjárművet. 11. Rangjel- 10. 13. Juttatta. 14. Allata. 15. ktrész. 16. Európai főváros. lki ítélikézik. 21. Kérdő szó. íssza: most van. 24. Esküvő- ionstomban már 1852-ben létesít- llyet. 31. Tagadó szó. 32. egészen vakt! 33. Becézett női 34. Hangtalan ieni 35. Lőre alhangzó. 36. Személyes név- 37. Vonatkozó névmás. 39. talan rög. 40. Keverten övél. C. 42. Nem egészen friss! 44. tósíkrek. 47. Keverten: póre.

49. Tar — keverten. 50. Nem óó. 51. Etelt izesítő. 53. OTS. 54. Férfi név. 56. Azonos magánhangzó. 57. Papírra vetés. 58. A hangtalanul járó autó teszi. 62. Vajon, földbe rejti-e? 64. NAA. 65. Erőszakos. 66. — France.
Függőleges sorok:
1. Végtelen pad! 2. Egy bizonyos helyre. 3. Cipőn található. 4. Sav teszi. 5. REA. 6. Indulatszó. 7.

Vissza: mutató névmás. 8. ONB. 9. Nem enged beszélni. 10. Hazája a Szovjetunió. 11. Török rang. 12. Háziállat. 17. Vigyáztam rá. 19. Va- lamin helyet foglaló. 20. 1722-ben itt alakult az első tűzbiztosító tár- saság. 21. Hever kezdete. 22. Vi- lágész. 23. A kutya nemtetszésé- nek nyilváníttása. 25. Zádor Jenő. 26. 1467-ben itt rendelék el leg- először a fa kémények eltávolít-ását. 28. Papírra vetett. 29. Vissza álló-

viz. 30. Téli sport. 38. Folyadékot vesznek magukhoz. 40. Afrikai állat. 43. Betűvetése. 45. Vissza — ú! 46. A moló elején látható. 48. Vi- rág. 50. Semmikor sem. 52. Iparos. 55. Vég nélkül rüg! 58. Azonos mássalhangzó. 60. Enekhang. 61. Indulatszó. 62. És — latinul. 63. AI.
Figyelem! A rövid és a hosszú magánhangzókat nem különböztet- jük meg.

GYAR TÚZOLTÓ

magyar tűzóltóság folyóirata. esztől a szerkesztő bizottság.
Szerkesztő:
Beazteri Lajos
tűzóltóórnagy
Szerkesztőség:
V., Néphadsereg u. 9.
Telefon: 313-700.
a a BM Országos Tűzrendészeti Parancsnokság.
Kiadó: Dr. Micskó Rudolf.
Terjesztő a Magyar Posta.
/2 — Zrínyi Nyomda, Budapest
v.: Bolgár Imre igazgató

1	2	3	4	5	6	7	8	9	10	11	12
13			14						15		
		16	17				18		19		
20		21				22	23		24		25
27	28				29		30				
31			32			33			34		35
36		37		38		39		40			41
42	43			44	45			46		47	48
49				50			51		52		53
	54	55				56		57		58	
59	60					61		62			63
64				65							66

Megfejtésül az alábbi sorokat kell beküldeni:
Vízszintes 3., 27.; függőleges 20., 26. Be kell küldeni a pontokkal megjelölt kockákban levő betűk- ből összeállítható szót, amely egy — Magyarországon is használt — automata tűzjelző, illetve annak a feltalálójának a neve.
Megfejtési határidő: 1962. októ- ber 20.
A helyesen megfejtők között könyvjutalmakat sorsolunk ki.
K. I.
A 9. számban megjelent kereszt- rejtvény megfejtése a következő:
Csuklós kézfűzkendő; Nürnberg; Plattner; kígyónyakú.
A pontokkal megjelölt kockákban levő betűkből összeállítható név: Széchenyi Ödön.
Könyvjutalmat nyertek: Dobos Andor, Jászárokszállás; Vargá Ká- roly, Budapest; Zvolenszky László. Miskolc.
A nyerményeket postán küld- el.
Ertesítjük olvasóinkat, hogy év vé- gén a legtöbb helyes megfejtést be- küldők között külön jutalmakat sor- solunk ki.

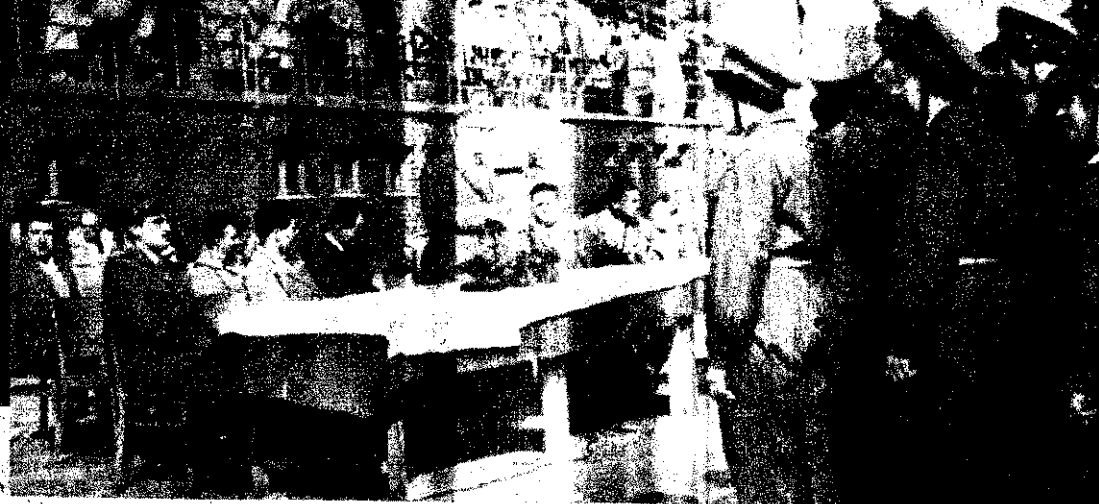

Sipos István főosztályvezető elvtárs ünnepi beszédét mondja



Ez a felvétel a „riasztás” után készült. A feltételezett raktártűzhez ilyen akadályok leküzdésével kellett megközelíteni, majd a küszöppályán áthaladva az oltást megkezdeni. Tegyük hozzá, nem volt éppen könnyű feladat...

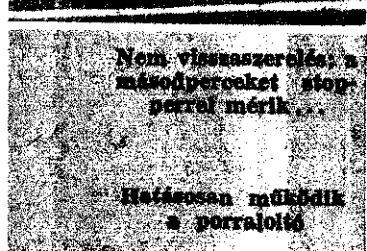

Nem visszacszerelés, a másodperceket stopperrel mérik...

Hatásosan működik a porralöltő



Nem is olyan egyszerű dolog a vödör víz célbaöntése. Hátha még pontozzák is...



Harmadik Országos Tűzvédelmi Minisztérium rendezte a Budapesti ÜVTÉRT Stadionban szeptember 22-én, a Magyar Tűzvédelmi és Utóőrségi Ötörös Stadionban. Az ünnepi beszédet a miniszterium főosztályvezetője Sipos István mondta. A népes közönség részvételével zajlott versenyen kilenc férfi és három női raj indult. A versenyprogramot a miniszterium főfelügyelete alá tartozó vállalatok jellegének megfelelően állították össze, a rajok teheremelésben, vízszállításban, poroltásban és raktártűz leküzdésben mérték össze felkészültségüket.

A versenyprogramot a miniszterium főfelügyelete alá tartozó vállalatok jellegének megfelelően állították össze, a rajok teheremelésben, vízszállításban, poroltásban és raktártűz leküzdésben mérték össze felkészültségüket. Legeredményesebben a Szegedi Igazgatóság férficsapata szerepelt az első helyezéssel tűnt ki a résztvevők közül. Férfi összetettben a Szegedi Igazgatóság rajja került az első helyre, második helyen az Aruházigazgatóság, harmadik pedig az Aruházigazgatóság végzett. Női összetettben az Aruházigazgatóság rajja bizonyult a legjobbnak, a Budapesti ÜVTÉRT második helyen, a Budapesti ÜVTÉRT harmadik helyen végzett. A versenyen résztvevőknek díjakat, illetve okleveleket osztottak ki.

A legjobb helyezést elért rajok díjakat kaptak



Éljen

Magy. Októberi

hatalom

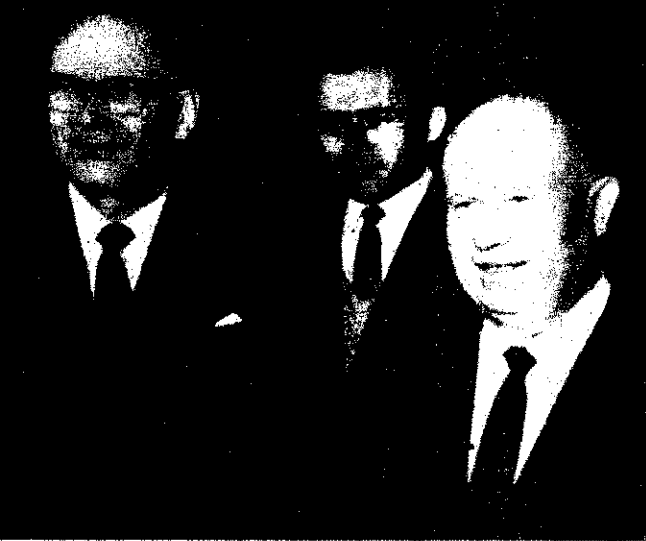

Kekkonen finn köztársasági elnök — Krim-félszigeti üdülésének befejezése után — Moszkvában találkozott N. Sz. Hruscsov szovjet kormányfővel és más szovjet vezetőkkel. Képünkön: Kekkonen elnök és Hruscsov elvtárs a Kremlben rendezett fogadáson



A jugoszláviai Gornji Milanovac város felett, egy magas halmon, egymás mellett áll a német megazállók elleni harcban elesett szovjet és jugoszláv harcosok emlékműve. A 408 szovjet katona hőstestének áthelyezési ünnepségén L. Brezsnyev, a Szovjetunió Legfelsőbb Tanácsa Elnökségének elnöke és J. B. Tito, jugoszláv államfő megkoszorúzta a szovjet harcosok síremlékét

Gheorghiu-Dej, a Népköztársaság Államcsanak elnöke, Gh. rel és C. Manescu miniszterrel együtt giben látogatást tenézliában. Képünkön karno indonéz elvözli a román államkat Djakartába érkor

Események - képekben



A. Koznov szovjet berepülő pilóta egymotoros sugárhajtású gépével — egy 500 km-es meghatározott útvonalon — 2304 km/ó sebességet ért el. A gép sebessége egyes szakaszokon meghaladta a 2500 km/ó-t, s így a pilóta 345,8 km/ó-val túlszárnyalta az USA-ban 1960-ban felállított hivatalos gyorsassági világrekordot. A képen: A. Koznov a világesúcs felállítását követően

Mint ismeretes, Walter Schirra, amerikai űrrepülő a Sigma 7. nevű űrhajón hatszor került meg a Földet. A Csendes-óceán felszínére leereszkedett űrhajós űrkabinját a Kearsage repülőgép-anyahajó vette fedélzetére. A képen: a hajó legénysége kiemeli a vízből W. Schirra űrkabinját

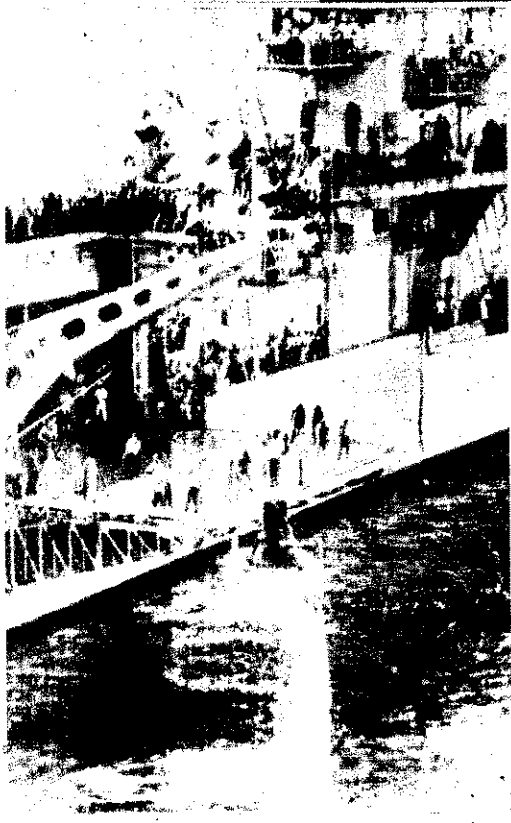

Egyre több amerikai polgár érti meg, hogy militszatrofális következményekkel járhat a Kuba elleni szülő amerikai agresszió, s követelik a Kuba elleni vokációk Deszintetését. A képen: Amerikai polgárok tartanak az ENSZ New York-i palotája előtt

Philadelphióban, az egyik szeszgyár mintegy 115 mülösztrájkba kezdett, hogy jogos követeléseiket teljesítésükre 100 rendőrt vezényeltek ki. Képünkön rendőrök brutális beavatkozásának egyik mozzanata



A közelmúltban — Vass Istvánné, a magyar országgyűlés alelnökének vezetésével — magyar parlamenti küldöttség járt Romániában. Képünkön: a küldöttség és a vendéglátó államférfiak a RNK nagy nemzetgyűlésében rendezett fogadáson

Unnepélyesen felavatták a Barátság nemzetközi köfalvezeték magyarországi szakaszát. Az ünnepségen részt vettek: Fock Jenő, az MSZMP Politikai Bizottságának tagja, a Minisztertanács elnökhelyettese, Czotner Sándor nehézipari miniszter, Nemeslaki Tivadar, a Komárom megyei Pártbizottság első titkára, a Szovjetunió és a szocialista országok követségének vezetői, N. P. Tabacopoi, a KGST titkárhelyettese, továbbá a Nehézipari Minisztérium, a Kőolajipari Vállalat több vezetője és dolgozója. A képen: a vendégek a Barátság csővezetékénél





érkezett New Yorkból Péter János külügy-
 iszter, aki az ENSZ-közgyűlés 17. ülészakán
 levevő magyar delegációt vezette. Fogadására
 rlihegyi repülőtéren megjelent Kisházi Odón
 külügyi miniszter, Kovács Zoltán az
 MP KB-a külügyi osztályának helyettes ve-
 je s a Külügyminisztérium több vezetője. A
 épen: Péter Jánost üdvözli Kisházi Odón

zdasági kormányküldöttség látogatott ha-
 kba az Egyesült Arab Köztársaságból. A
 idegeket a Ferihegyi repülőtéren Nyers Re-
 pénzügyminiszter, valamint a Külkereske-
 mi és a Pénzügyminisztérium több vezető
 inkatára fogadta. A képen: Abdel Monem
 Kaisoumi, a küldöttség vezetője (balról), köz-
 lenlő mellette az EAK nagykövete, jobbról
 pedig a küldöttség vezetőjének a felesége

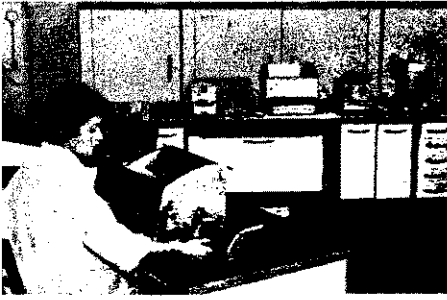

elektronikus számológépet kapott a Nehézipari
 isztérium. Az új berendezés segítségével le-
 őség nyílik a termelés gazdaságosságának
 gálatára, bonyolult technológiai folyamatok
 zletes, gyors elemzésére, a műszaki tervezés
 ggyorsítására. A képen: Hegedűs Endréné
 orás a berendezés elektromos írógépén egy
 iszaki feladat matematikai formuláit rögzíti
 lyukszalagra

rom hónappal a határidő előtt elkészült a
 agária Műanyag- és Gumiárugyár új központi
 anyagüzeme. Az üzemben egyes gépek már
 goznak, a többi folyamatosan szerelik fel.
 zölt képvánkon az új műanyagüzem és az iro-
 daház látható

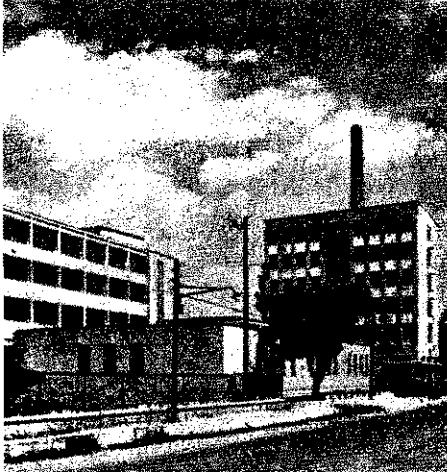

Negyvenöt esztendeje

Az Auróra ágyúinak torkolattüzei lángolva, dübörögve köszön-
 tötték a születő új világot — 1917. november 7-én. Az azóta elteit negyvenöt
 esztendő nem nagy idő az emberiség történelmében. Mégis elég ahhoz, hogy
 a múlt és a jelen elemezhető legyen, s hogy történelmi tényekkel bizonyítsa az em-
 beriség fejlődésének nagyszerű távlatait. Korunkban az emberiség történelmének leg-
 mozgalmassabb — és hozzátehetjük — legdicsőbb korszakát éli. A népek szabadság-
 vágya nem illúzió többé, s a kommunizmus nem kísértet már, hanem épülő valóság.

Negyvenöt év óta dübörög, mozog a föld a világon: osztályok, népek, nemzetek
 zúzzák szét a szolgaság, az elnyomás bilincseit, s lépnek az évszázadok óta várva-várt
 szabadság útjára. A világ különböző tájain olyan győzelmeknek vagyunk tanúi, olyan
 döntő változásoknak vagyunk részesei, amilyeneket még pár évtizeddel ezelőtt is
 lehetetlennek vélt a kapitalista világ. A Nagy Októberi Szocialista Forradalommal
 elkezdődött társadalmi fejlődés példája nyomán újabb és újabb országokban győztek
 a népi erők. A forradalomban megszületett első szocialista ország mellett kialakult
 szocialista világrendszert — amelynek kialakulása a Nagy Októberi Szocialista For-
 radalom óta a legfontosabb történelmi esemény — ma már az emberi társadalom
 fejlődésének döntő tényezőjévé vált.

Az elmúlt negyvenöt esztendőben az új és a régi világ véres és vér-
 telen, gazdasági és katonai összecsapásai során nemcsak a szocializmus ereje és életre-
 valósága bizonyosodott be, hanem legyőzhetetlensége is. Százszor és ezerszer jóslták
 az első szocialista állam bukását. Gyűlölettel, gúnnyal, elkeseredett ideológiával, poli-
 tikai és fegyveres támadással próbálták megsemmisíteni — eredménytelenül. Vissza-
 vonhatatlanul beteljesedett, ténnyé vált a kizsákmányoló rendszer hanyatlása, bom-
 lása és bukása.

A kommunizmus eszméje, amely negyvenöt esztendeje győzött a Szovjetunióban,
 győzött és gyökeret vert a szocialista országokban is. Legyőzhetetlennek bizonyult az
 egész világon, mert ez a társadalmi fejlődés törvényszerűsége. Ha visszapillantunk
 az elmúlt évtizedek történelmi fejlődésére s mindazokra a küzdelmekre, amelyeket
 a szocializmus eről megvívunk — más meggyőződésre nem juthatunk.

A jelenkor lényegét a kapitalizmusból a szocializmusba való átmenet adja, s ennek
 kezdete a Nagy Októberi Szocialista Forradalom volt. Az emberek milliói a föld leg-
 különbözőbb pontjain a Szovjetunióhoz, a szocialista táborhoz és a kommunizmus
 eszméjéhez fűzik a legidősebb társadalmi és politikai kérdések megoldásának a lehe-
 tőségét. E kérdések kérdése a tartós béke biztosítása, az általános és teljes leszerelés
 végrehajtása s a gyarmati rendszer megszüntetése.

Az október tüzeiben fogant Szovjetunió a béke szószólója és védel-
 mezője, valamennyi nép reménységeinek kifejezője, a haladás szilárd és meggyőző-
 déses zászlóvivője. Az a tény, hogy a szocializmus kilépett egy ország határai közül,
 hatalmas győzelem a munka és a tőke között zajló harcban. E győzelem szédülletes
 változásokat hozott az emberiség politikai, gazdasági és ideológiai életében. A világ
 küzdőterén megjelent az államoknak egy olyan csoportja, amely nem akar az imperi-
 alista hatalmak porázan járni. Azsía, Afrika és Latin-Amerika ébredező népei, ame-
 lyek a gyarmatosítók elleni szívós harcban kivívták függetlenségüket, vagy most har-
 colnak érte, egyre élelkebben kapcsolódnak be a nemzetközi életbe, s egyben gyor-
 sítják az imperializmus hadállásainak gyöngülését. A tőkés országokban ugyanakkor
 megerősödtek a munkásosztály pozíciói, s fokozódott a marxista—leninista pártok
 befolyása. Ilyen körülmények között még nagyobb életerő hatja át a különböző rend-
 szerű államok békés együttélésének politikáját. E politika — a Nagy Októberi Szo-
 cialista Forradalom óta — a szovjet külpolitika alapja, összhangban van a mai társa-
 dalmi fejlődés követelményeivel, a világon kialakult reális erőviszonyokkal s vala-
 mennyi nép érdekeit szolgálja.

A béke a világ valamennyi népének leghőbb óhaja. Ma nincs
 magasabb törekvése az emberiségnek, mint elhárítani egy új háború pusztító
 veszedelmét. De a békét lehetetlen megszilárdítani anélkül, hogy ne harcolnánk érte.
 Korunk parancsoló szükségként írja elő, hogy a szocialista országok aktív külpolitikát
 folytassanak, amelynek fővonala a békés együttélés elve, a békeszerető erők mozgó-
 sítása, s annak a meggyőződésnek az ébrentartása, hogy az új háború elhárítható.

Az erőviszonyok megváltoztak. S nem vitás, hogy a szocializmus és a béke egész
 világot átfogó táborra javára változtak meg. Olyannyira, hogy ezt az erőt az imperi-
 lista hatalmak is kénytelenek figyelembe venni, hiszen, nem egyszer kényszerítette
 meghátrálására az agresszív háborús erőket.

A népek reménykedve tekintenek a Szovjetunió felé, de ugyanakkor tudjuk azt
 is, hogy az imperialisták mindent megkísérlelnek, hogy útját állják a békés kibonta-
 kozásnak. Am döntő módon többé már nem befolyásolhatják a népek békeakarátát,
 sem pedig a szocializmus országainak azt a törekvését, hogy mindennek ellenére mégis
 véghezvigyék nagy műüket s a népek támogatásával tartós békét teremtsenek a
 földön.

Október évfordulóján gyönyörű távlati kép bontakozik ki előttünk. De
 ez a kép ma — a XXII. kongresszus után — mégsem olyan távoli, hogy ne
 érthetnénk meg a világ teljes megújulását. A világtörténelemben még soha
 nem adatott meg egyetlen nemzedéknek sem, hogy olyan történelmi korszakot éljen
 végig, mint amilyenben mi élünk. Kialakulásától kezdve láthatjuk egy olyan korszak
 beteljesedését, amely felé évezredekben át szálltak a népek álmai, s amelyet nagy gon-
 dolkodók, tudósok, írók, költők tártak az elnyomottak elé, és amelyet most éppen
 a népek valósítanak meg egy nagy eszmének — a marxizmus—leninizmus — fénylő
 csillaga alatt.

A szocialista országok együttműködése nagy erőforrása társadalmunk fejlődésének és a kapitalista világrendszerrel folytatott versenyben a szocialista világrendszer elkövetkezendő győzelmének. Az együttműködésben egyre nagyobb szerepet kap a gazdasági erőfeszítések összehangolása és erőforrásainak észszerűbb kiaknázása.

A KGST az a szervezeti forma, amelyben a gazdasági együttműködés erősítése 1949 óta végbemegy. Az együttműködés gazdasági alapja a termelési eszközök társadalmi tulajdona, politikai alapja a munkásosztály vezette nép hatalma, ideológiai alapja pedig a marxizmus-leninizmus. A közös érdekek és célok egységbe forrasztják a szocialista országokat nemzetközileg is. Erőfeszítéseik így a szocializmus, a kommunizmus megvalósítására — összeforva — meghatványozódnak.

A gazdasági együttműködés fejlődése

Az együttműködés fejlődése — gazdasági téren — a legszorosabban összefügg a népek szocialista útra lépésével. Az egyes országok szocialista fejlődése egyben megszabta az együttműködés jellegét, irányát is. Nagyjából azonos gazdasági szintről indultak (Csehszlovákia kivételével) a KGST-be tömörült országok az együttműködés kialakításában. A szocialista útra lépett országok nemzetközi kapcsolatait átmenetet képeztek a régiéktől az új típusúhoz. Ebben eleinte felhasználták a régi kapcsolatok formáit, s menetközben alakították az új formákat is. Az együttműködés eleinte éppen ezért a kétoldalú gazdasági kapcsolatokban, a külkereskedelmi forgalmon keresztül valósult meg.

A szocialista építésben elért eredmények, az iparosítás, a mezőgazdaság szocialista átszervezése (Lengyelország kivételével) nemcsak az egyes országokat tették erősebbé, hanem ugyanakkor elérték az egész szocialista világrendszer egyre szorosabb és magasabb fejlettségű együttműködésének feltételeit is. A KGST megalakulása óta a tagállamok kommunista pártjainak és kormányainak képviselői többször tanácskoztak az együttműködés fejlesztéséről. Mind több tény indokolta, hogy a gazdasági kapcsolatok fejlesztésénél a továbblépésben a népgazdasági tervek összehangolása mind nagyobb teret kapjon.

Miért kell ezt a fokozatos előrehaladást értékelnünk? Azért, mert mostanában sokszor hallhatunk bíráló hangokat, hogy miért nem valósult meg már régebben az együttműködés néhány olyan formája, amire ma törekszünk. Az ilyen bírálók azonban nem veszik figyelembe, hogy amire ma a szocialista országok fejlettebb állapotában sor kerülhet, azt alacsonyabb fejlettségi fokon nem lehetett volna megvalósítani. És bár kétségtelenül történtek hibák is az együttműködés alakulásában, a fejlődés fokozatossága mégis az egyre kedvezőbb feltételek kialakulásával függ össze. A szocialista nemzetközi munkamegosztás feladatait mindig az adott lehetőségek keretein belül lehetett megszabni. A KGST-országok képviselőinek közös tanácskozásai felmérték az elért eredményeket, és ezek figyelembevételével javasoltak változásokat a tervszerű munkamegosztásból származó előnyök hatékonyabb kihasználására. Az együttműködés — éppen ezért — többszakaszos fejlődésen ment át.

Az együttműködés új szakaszáról

1962. júniusában a KGST-tagállamok képviselőinek tanácskozása elemezte a szocialista országok jelenlegi helyzetét, és az együttműködés szorosabb kiépítését határozta el. A kiindulópont az, hogy a szocialista világrendszer a fejlődés új szakaszába lépett. Ez abban jut kifejezésre, hogy a szocialista országok többségében a termelési eszközök társadalmi tulajdonba vétele átfogja a népgazdaság minden ágát. Napirendre került a Szovjetunióban a kommunizmus anyagi-technikai bázisának megerősítése, a többi szocialista országban pedig a szocializmus anyagi-technikai bázisának kiépítése. Ugyanakkor megérték a feltételeit a hosszú időre szóló, távlati tervek (20 éves terv) elkészítésének. Mindez lehetővé teszi, hogy a legteljesebben kihasználjuk a kölcsönös segítségen alapuló, új típusú szocialista munkamegosztás előnyeit. Ez nemcsak az egyes szocialista országok fejlődését gyorsítja meg, hanem az egysé-

rendre került a Szovjetunióban a kommunizmus anyagi-technikai bázisának megerősítése, a többi szocialista országban pedig a szocializmus anyagi-technikai bázisának kiépítése. Ugyanakkor megérték a feltételeit a hosszú időre szóló, távlati tervek (20 éves terv) elkészítésének. Mindez lehetővé teszi, hogy a legteljesebben kihasználjuk a kölcsönös segítségen alapuló, új típusú szocialista munkamegosztás előnyeit. Ez nemcsak az egyes szocialista országok fejlődését gyorsítja meg, hanem az egysé-



ges szocialista világrendszer fejlődését is. A szocialista világrendszer ereje ugyanis nem az egyes országok erejének mechanikus összeadásából adódik. A szocialista világrendszer egységes egészet képez. Az egyes országok erőfeszítéseinek összehangolása meghatványozza az egész rendszer kedvezőbb fejlődését. És fordítva: minden egyes ország gyorsabban fejlődik, ha jobban kihasználjuk az együttműködés előnyeit.

Az új szakaszban az együttműködés lehetőségeinek jobb kihasználását követelik a fejlettebb kapitalista országok gazdasági csoportosulási törekvései is. Európában pl. a Közös Piac néven ismert csoportosulás egyre inkább a szocialista országok ellen irányuló katonai szövetség, a NATO gazdasági alapjává válik. A Közös Piac a nyugat-európai imperialista országok „Szövetsége”, amely agresszív politikát folytat a Szovjetunió és valamennyi szocialista ország ellen. De a csoportosuláson kívül álló tőkés országokkal való gazdasági kapcsolatokra is káros hatású a Közös Piac. Magas vámsorompókkal, egyes beviteli és kiviteli cikkek szállításának megtiltásával mérgezi a nemzetközi kereskedelem légkörét.

A KGST tagállamai gazdasági együttműködésének fokozása az imperialistáknak a nemzetközi kereskedelemre kiterjesztett hidegháborús megkülönböztetett vonalával szemben a békés egymás mellett élés és a szabad, megkülönböztetéstől mentes világkereskedelemért való harcot is jelenti. Ezt szolgálja a Szovjetunió javaslata is, amit az ENSZ jelenlegi közgyűlésén Gromiko elvtárs betervezt. A javaslat szerint a felállítandó „Nemzetközi Kereskedelmi Szervezet” — teljesen egyenlő jogokkal — felölelné a világ minden országát. A szocialista országok tehát a két világrendszer

gazdasági versengését nem az egész kiterjedő kereskedelem feladásával zárt csoportosulások útján akarják jelszavunk az, hogy a békés gazdaság egyben a kereskedelmi kapcsolatok erősítése útján menjen végbe. Ne séges, hogy ezt az álláspontunkat szág támogatja, mert saját gazdaságunk érdekében egyre inkább érzik az imperialista zárt csoportosulások káros hatását.

Az együttműködés szervezeti is fejlődik

Az 1962 júniusi tanácskozáson a tagállamai lépéseket tettek az együttműködés szervezeti megerősítése érdekében. A Tanácskozás egyik eredményeként szervezeti formák jöttek létre. A legfelső irányító szerve a tagállamok kommunista pártjai első titkáraitól vagy más elnökeiből álló Tanács. Ez a megvolt, most azonban jelentős előrelépés, hogy megalakult egy új szerv, a

mok miniszterelnök-helyetteseiből. Végrehajtó Bizottság. A Végrehajtó Bizottság közvetlenül irányítja a nemzetközi együttműködést, dönt a fontosabb kérdésekben, s irányítja a KGST appa A Végrehajtó Bizottság kollektív testület: minden tagállam egy szavazattal rendelkezik. Ez a szerv szervezeti keretben határozatot hoz, más kérdés pedig ajánlást tesz. Az ajánlás a tagállamok számára akkor válik közzé, ha a tagállamok többsége azt. Az ajánlást valamennyi tagállam egyetértésén alapján teszik meg.

Mindezt azért szükséges látnunk, ebben is kifejezésre jut, hogy a legmesszebbmenően figyelembe vesszük az államok szuverenitását, hiszen a nemzetek teljesen egyenjogúak helyzetet a tőkés csoportosulásoknál mindegyikében a legerősebbek diktálnak a saját monopóliumaik érdekeinek érdekében. A Közös Piac nevű csoportosulás három nagyhatalomnak (Franciaország, Nyugat-Németország) 4 tagja van, Belgiumnak és Hollandiának 2-2, Luxemburnak pedig mindössze 2 szavazata. Ahhoz, hogy egy javaslat szavazattá váljék, elég a többségi 12 szavazat, ez nemegyszer a „nagyok” szava tevődik össze.

A KGST Végrehajtó Bizottsága a két ülészaka között irányítja a Tevékenységében legfontosabb a gazdasági tervek összehangolása. Mivel a föld jellegű munkát kíván, szűkebbé vált a VB rendszeres kéthavonkénti ülése.

Jelentős új szervezet a KGST-be gazdasági tervek egyeztetésére, amely az egyes tagállamok terveit

vizsgálja, vagyis azt, hogy mennyire ve-
k figyelembe a KGST biztosította lehe-
égeket. Az egyeztető munka zavartalan-
ának biztosítására Statisztikai Állandó
ottságot is létrehozta.

Működnek a már régebben létrehozott
küztszervezetek is, amelyek egy-egy ter-
lési ág, a műszaki és tudományos kuta-
tevékenységének összehangolását hiva-
tak kézbe tartani. Az egyes szakbizott-
ok a tagállamok fővárosaiban működ-
k.

Mind ezekből kitűnik, hogy a jó együtt-
ködés megfelelő szervezeti formákat és
kben jó szakemberek igényes munkáját
ánja. A Tanács üléseire, a VB üléseire
ülő anyagok nagy felelősséggel készül-
c. A szervezeti változások tehát segítik,
y a szocialista országok szervezetileg is
geremtsék a feltételeket célkitűzéseik
eres megvalósításához.

Az együttműködés fejlettebb formái

Az előrelépés az együttműködés formái-
l, mindenekelőtt a népgazdasági tervek
zehangolásában jut kifejeződésre. Csak
lehet az egyes országok lehetőségeit úgy
kítani, hogy az egész szocialista tábor
je növekedését is segítse. A tervek ösz-
hangolásával lehet helyesen számításba
vni az egyes szocialista országok és az
sz szocialista világrendszer fejlődésének
ükséges arányait. Ez teszi lehetővé a
nkamegosztás olyan gazdasági hatékonysá-
ának kibontakoztatását, amely a terme-
gyors ütemét biztosítja minden ország-
i, de ugyanakkor maximálisan kielégíti
akosság szükségleteit is. A tervek egyez-
ésével minden ország a lehető legjobban,
célszerűbben használhatja ki a termelés
mészeti és gazdasági feltételeit. Ennek
a a szakosítás, a specializálódás.

Ma már egyre világosabban látható, hogy
nemzeti elkülönültségre törekvés, az
arkia káros az egyes szocialista orszá-
ra, de a szocialista tábor egészére is.
technika gyors fejlődése és más ténye-
: miatt nem lehet egy országra hasznos,
mindent maga igyekszik előállítani. Ez
rhetlenül megdrágítja a termelést. A
vek összehangolása és a szakosodás vi-
nt lehetővé teszi, hogy az adottságok-
t jobban megfelelő ágakban és termé-
kték előállításával, valamint nagy szériák
állításával olcsóbbá tegyük a termelést,
z eladási árakat is leszállítsuk.

A szocialista országok együttműködésé-
l egyik döntő alapelve, hogy a kölcsönös
tség alapján országok meg az erőfeszíté-
et. Minden ország adottságainak, erő-
rásaiknak megfelelően veszi ki részét a
dasági együttműködésből. Hamis és rá-
mazó állítás az, hogy egyes országok
k adnak, mások viszont csak kapnak. A
dasági feltételek mélyreható elemzésé-
biztosítani lehet, hogy a leggazdasá-
abban szakosítsák a termelést az egyes
zágok között. Így fokozatosan elérjük,
y a szocialista országok gazdasága egy-
l valamennyi szocialista ország érdekeit
szolgálja.

A szakosodásban mindenekelőtt az alap-
agok (a nyersanyag, a fűtőanyag stb.)
rtása terén kívánunk előrelépni. A
n, az olaj, a koks, a vasérc, a hengereit
l, a színesfémek és a vegyipari alap-
agok termelésében jelentkező közös
kségletek kielégítése közös erőfeszíté-
et is kíván. Így lehetővé válik nagy ha-
lókú létesítmények munkába állítása

gazdaságosabban úgy, hogy az egyes orszá-
gok a tervezett beruházásaikat nem saját
területükön eszközölik, hanem más orszá-
ban, ahol az adott alapanyag kiaknázása
kedvezőbb. A közös erővel létrehozott be-
ruházásoknál az egyik ország gépi eszkö-
zöket vagy más anyagi eszközöket szállít
a másiknak, s cserébe a létesítményben ter-
meit anyagból kapja a szükséges mennyi-
séget.

Az előrelépésnek egy másik területe,
hogy a kétoldali kapcsolatok helyébe fo-
kozatosan a többoldali kapcsolatok kiala-
kítása kerül. Kétségtelen, hogy a kétoldali
kapcsolatok is gyorsítják egyes országok
fejlődését. Hazánk is kétoldali szerződés-
ek útján biztosítja a második öt éves ter-
vünkhöz szükséges gépeket, berendezése-
ket és anyagokat. De még jobban megnö-
vekedett a jelentősége a többoldali kap-
csolatnak a KGST keretében. Most már
így oldják meg pl. az európai szocialista
országok a kóla-ellátásukat. A Szovjet-
unió szállítja ezt, méghozzá nem a hagy-
mányos módon, hanem több országot át-
fogó csövezeteken. Az érdekeltek országok,
köztük hazánk is, közös erőfeszítéssel épí-
tették meg a hosszú csövezeteket. Jelentős
villamosenergia-cseré is megvalósult már
több szocialista ország között. Ennek ki-
építése az összes európai szocialista ország-
ban jelentős megtakarításokat eredményez-
het s energiatakarék kialakításához vezet-
het. Ez pedig nagyon jelentős, főleg az
olyan energiaszegény országban, mint ha-
zánk is.

A kapcsolatok erősödése természetesen
nem szűkül le az alapanyagokra, hanem át-
fogja az összes fontosabb termékcsoport-
területet is.

Hazánk fokozott bekapcsolódásának szükségessége az együttműködésbe

Egész népünk anyagi és kulturális szin-
vonala állandó emelésének feladatai, tárra-
dalmunk szocialista fejlődése követeli,
hogy hatékonyabban éljünk az együttmü-
ködés adta lehetőségekkel. Ne felejtjük,
hogy korunkban technikai forradalom is
lejátszódik. A nagyüzemi termelés belát-
hatatlan perspektívát nyit a komplex gé-
pesítés, az automatizálás előtt. Szocialista
államunknak a nép iránti felelősségtől át-
hatott kötelessége, hogy megteremtse a je-
lenlegnél jóval termelékenyebb termelő
bázist. Világos, hogy csak a legmodernebb
termelési feltételek biztosításával lehet ol-
csóbban, kevesebb munkaráfordítással elő-
állítani a termékeket nagyobb mennyiségét.
Enélkül nem emelhetjük fokozatosan az
életszínvonalat.

Erthető, hogy elsősorban saját erőfeszí-
téseinket kell fokoznunk, de úgy, hogy
mindenkor éljünk a többi szocialista or-
szág terveivel való összehangolás s a sza-
kosítás nyújtotta előnyökkel. Ezért nem
növeljük pl. népgazdaságunk kohászati
kapacitását, viszont mind nagyobb gondot
fordítunk a minőségi acélfajták termelé-
sére. Növeljük a széntermelést, de számí-

Ebből a vázlatos áttekintésből is kiderül, hogy hazánk népgazdasága fejlődé-
sének sikerei a legszorosabban összefüggenek a testvéri szocialista országok
között kialakult gazdasági együttműködéssel. Ezért hangsúlyozza pártunk
Központi Bizottságának 1962. évi június 28.—29-i határozata: „Szocialista építőmunk-
kánk eredményeit úgyszólván minden területen összefonódnak azokkal a sikerekkel,
amelyeket a testvéri szocialista országok kölcsönös segítségére révén értünk el... A szo-
cialista nemzetközi együttműködés további elmélyítésében hatalmas tartalék rejlik,
melyet országaink gazdasági erejének növelésére, népeink életszínvonalának további
emelésére használhatunk fel.”

tásba vesszük ugyanakkor, hogy a Szov-
jetunió energetikai rendszeréből kapott
villamosenergia felhasználásával évi más-
fél millió tonna szenet takaríthatunk meg
nem is beszélve arról, hogy ha nekünk
kellene előállítani ezt az árammennyiséget,
ehhez hatalmas erőműveket kellene építe-
nünk.

A korszerű nagyüzemi termelés a tömeg-
gyártás olyan színvonalát alakította ki,
amely lehetővé teszi az előállítási árak és
az eladási árak leszállítását — ha egyes
termékcsoportoknál megvalósíthatjuk a ter-
vet. Ez azonban csak úgy lehetséges, ha
megszüntetjük a „mindenből egy keveset”
gyártását. Kevesebb termékcsoport előállítására
ugyanis nagyobb szériában sokkal kifize-
tődőbb. A nagy széria pedig — lévén Ma-
gyarország kis ország —, tehát a korszerű
technikán alapuló, olcsó, nagyüzemi ter-
melés csakis akkor valósulhat meg, ha nem
saját országunk fogyasztási szükségleteiből
indulunk ki, hanem a világpiac szükségle-
teiből.

Hazánkban 1960-ban 12 000 mosógépet,
53 000 televíziót vásárolt a vevőközönség.
A mai korszerű nagyüzemekben egy-egy
termékcsoport termelése ennél jóval nagyobb
szériában történik, ez pedig meghaladja
egy kis ország szükségleteit. A szocialista
nemzetközi munkamegosztásban való foko-
zott bekapcsolódásunk tehát elsőrendű fon-
tosági számunkra, mert fejlődési ütemün-
ket lassítaná, ha nem élénk a szocialista
világpiac lehetőségeivel. Minél jobban ki-
használjuk az együttműködés lehetőségeit,
annál inkább segítjük iparunk korszerű
fejlődését.

A lehetőségekkel élni, azokat kihasználni
azonban nemcsak a szakemberek elé
állít szakmai követelményeket — követeli
az emberek szemléletmódjának alakítását
is. Az együttműködés ugyanis kétoldali
követelményeket állít elénk. Bizonyos ter-
mékcsoportokat vagy nyersanyagokat más or-
szágok adnak át nekünk. Viszont mi is
átadunk termékcsoportokat más szocialista
országoknak — előállításra. Ilyenkor azon-
ban sokszor találkozzunk a szűk nemzeti
korlátokban gondolkodó emberek aggályos-
kodásaival, akik egyetértenek ugyan azzal,
hogy olajat és energiát kapunk pl. a Szov-
jetuniótól, de nem értenek egyet azzal,
hogy egyes termékcsoportokat, rádiótípusokat
stb. más országnak adunk át. Ezzel pedig
nemhogy károsodnánk, hanem jól járunk,
mert ezzel megszüntetjük a rádiógyártás
vegyeskereskedés jellegét.

Nem segíti a gazdaságos termelést az
sem, ha egyes szerszámgép-fajtából ötve-
nes, százas vagy néhány százas szériát
gyártunk, és ugyanezt teszik a többi
szocialista országok is. A gépfajták ter-
melésének megfelelő elosztása minden or-
szág, így hazánk számára is sokszor na-
gyobb szériák előállítását teszi lehetővé,
s ez a költségek szintjét is gazdaságosabbá
teszi. A korszerű termeléshez magától ér-
tetődően szükség van a magyar ipar szer-
kezetének átalakítására is. Ennek eredmé-
nyessége viszont nem kis mértékben függ
attól is, mennyire mérjük fel az együtt-
működés lehetőségeit.

SZ. FARBIROVICS:

MOSZKVAI TŰZOLTÓK a nagy októberi napokban



A NAGY OKTÓBERI FORRADALOM GYŐZELMÉERT FOLYTATOTT HARC-BAN MOSZKVA SZÁMTALAN TŰZOLTÓJA IS RÉSZT VETT. Oroszország más nagyvárosaihoz hasonlóan a tűzoltók helyzete Moszkvában sem volt irigylésre méltó; teljesen ki voltak szolgáltatva az őrmesterek és a rendőrök kényének-kedvének. Munkájukért keveset kaptak. A szolgálat — erről akkoriban mondták — „harminc napig tartott egy hónapban”. Még rövid ideig tartó eltávozást is csak az őrmester engedélye alapján remélhettek. Az ütlegetés mindennapi jelenség volt.

A rendőrség gyakran felhasználta a tűzoltókat a munkástüntetések szétkergetésére, ami egyre határozottabb ellenállást váltott ki a tűzoltókból. Az 1917. évi februári forradalom után megkezdte működését a moszkvai városi gazdaság alkalmazottainak és munkásainak szakszervezete (később a kommunális dolgozók szövetsége). A szekció jogkörével ennek a szakszervezetnek az állományába léptek be a moszkvai tűzoltóság dolgozói.

A TŰZOLTÓ DOLGOZÓK SZÉLES KÖREIT ÉRINTŐ KÉRDÉSEK MEGOLDÁSA ÉRDEKÉBEN KÜLDÖTTKÖZGYŰLÉST HÍVTAK ÖSSZE A TŰZOLTÓEGYSÉGEK KÉPVISELOIBÓL. A szövetségnek saját helyi bizottsága volt. A tűzoltók gazdasági jogainak védelmével és a kulturális-felvilágosító munka végzésével együtt a szövetség a Bolsevik Párt jelszavaival a tűzoltók számos politikai megmozdulását szervezte meg.

Amikor az Ideiglenes Kormány kihirdette, hogy 1917. augusztus 12-ére Moszkvában összehívja az Állami Értekezletet, a bolsevikok megkezdtek a tömegek felvilágosítását az értekezlet ellenforradalmi jellegéről. Így minden tűzoltóegységen is megvitatták és jóváhagyták azt a határozatot, amely a következőképpen hangzott: A városi alkalmazottak és munkások valamennyi helyi bizottságának küldöttközgyűlése megvitatta az össz-oroszországi Állami Értekezlet kérdését, s határozatot hozott arról, hogy ez az értekezlet ellenforradalmi, és a városi bizottságokban a burzsoázia képviselői és a munkás-cantinus hívei képviseltek magukat benne; ezért a küldöttközgyűlés úgy határozott, hogy az értekezlethez megtagadja a városi ellenforradalmi proletariá-

tusa határozatának megfelelően viszonylik, és előre meghatározott pillanatban egyemberként kel fel a kivívott szabadság védelmére”. (A „Rabocsaja Zsizny” „Munkásélet” c. újság 1917. évi 4. száma.) És 1917. augusztus 12-én — az Állami Értekezlet megnyitásának napján — Moszkvában — a bolsevikok felhívására — a tűzoltók sztrájkba léptek, amelyben részt vettek a városi gazdaság munkásai és alkalmazottai is.

A SZÖVETSEG A KORNILOV-LÁZADÁS IDEJÉN IS FORRADALMI, BOLSEVIK ÁLLÁSPONTOT FOGLALT EL. Kornilov Petrográd elleni ellenforradalmi hadjáratának híre viharos felháborodást váltott ki a moszkvai tűzoltók körében. Szeptember 3-án ült össze a küldöttközgyűlés, amely — a beosztott tűzoltók véleményét kifejezve — a moszkvai munkásküldöttek tanácsához ezzel a kívánsággal fordult: „Itt az ideje annak, hogy kezünkbe vegyük a hatalmat!” — „Ez — folytatódik továbbá a kiáltvány — a forradalom megmenekésének egyedüli útja. A munkásküldöttek tanácsának első felhívása alapján kötelesek vagyunk egy emberként kiállani.”

A tűzoltók — többek között — ilyen követeléseket támasztottak: „Haladéktalanul fel kell fegyverezni a hadsereg és a munkások forradalmi egységeit; bíróság elé kell állítani a hadsereg ellenforradalmi parancsnokait; fel kell oszlatni a cári Dumát és az ellenforradalmi szervezeteket (György-lovagok szövetsége stb); be kell börtönözni az ellenforradalmi burzsoázia főkolompóisait (Rodzjancko, Gucskov, Miljukov, Rjabusinszkij); be kell zárni az ellenforradalmi sajtószerveket.” A tűzoltók a határozatukban kérték továbbá a munkásellenőrzés bevezetését az ipar és a bankok tevékenysége felett; valamint a szilárd árak bevezetését a közszükségleti cikkekre és végül a termékek tervszerű elosztásának megvalósítását.

A KORNILOVISTÁK SZÉTZÚZÁSA UTÁN EGYRE ERŐSÜDÖTT A BOLSEVIK PÁRT BEFOLYÁSA A TÖMEGEKRE, s erről meggyőzően tanúskodnak a petrográdi és a moszkvai tanácsválasztások eredményei — mint ismeretes, ezek biztosították a Bolsevik Párt jelöltjeinek a többségét. A tűzoltók a városi gazdaság munkásaival együtt örömmel üdvözölték a lenini párt győzelmét, s mindenben egyetértettek a pártnak a burzsoázia állam szétzúzását előző irányvonalával. „Csak az elszánt harc és a hatalomnak a forradalmi proletariátus és a szegényparasztság által történő átvétele — szól a városi gazdaság dolgozói és alkalmazottai szeptember 30-án tartott küldöttközgyűlésének határozata —, csak az ilyen hatalom képes gyorsan likvidálni a rablóháborút, létrehozni a demokratikus bélsét és megakadályozni a termelési válságot.”

A tömegekre gyakorolt bolsevik befolyás növekedése együtt járt az eszerek és a sevikiek elszigetelésével. A tűzoltók pen úgy, mint az egész proletariátus, járt tapasztalataikon keresztül győ meg arról, hogy nem haladhatnak útton a kispolgári pártokkal.

AZ ÜGYNEVEZETT DEMOKRATIAI ESZER-MENSEVIK MOSZKVAI VÁROSI ELŐLJÁRÓSÁG, AMELY A TŰZOLTÓK SZÉTELT IS IRÁNYÍTOTTA, 1917. OKTÓBER 11-ÉN HÁROM HÓNAPRA VISSZAVONTOZTATTA A TŰZOLTÓK ILLETMÉNY KIFIZETÉSÉT ÉS MEGTAGADTA AZ EGYENRUHA-ELLÁTÁST. A TŰZOLTÓK SZÖVETSEGE HÁROMSZOR FORDULT AZ ELŐLJÁRÓSÁGHOZ, DE AZ ŐRMESTEREK NEM FOGLALTAK ÉRTKEZLETET A PANASZOKKAL, S EGYÁLTALÁN NEM FIGYELMEZTEK A SZAKSZERVEZET VELEMÉNYÉRE. A TŰZOLTÓK BEOSZTOTTAK FELVÉTELÉNÉL ÉS ELBOCSÁTÁSAI ÉRTKÉZLETET. AZ ESZEREK A „VÁROSI ÖNKORMANYZAT” DOLGOZTAK, ÉS EGY ÚJJUKAT SEM MOZDÍTOTTAK.

11 PERC AL

MESSZIRŐL CSAK ANNYIT LI

hogy mintegy 30—40 méteres láng, örvénylik az állomás területén, de é füst sehol. „Biztosan vegyianyag gondolta át pillanatok alatt, miután jelzés elég szákszavúan csak vagon szólt.

Hogy valójában mi ég, arról f sem volt; mindenesetre felhívta a tettek figyelmét, hogy ismeretlen anyag lévén kellő óvatossággal de nak majd.

GYORSAN KÖZELEDTEK a h

már tisztán kivehető volt, hogy a sebb égés a 2. számú vágánypár három nyitott vagonnál van. Döntött lett. Még egyszer átvillant agyán zet lehetősége, aztán még ott a fec. ben parancsot adott hatsugár és , gár szerelésére azzal a feladattal, hatsugárral a 3 db égő nyitott vagon letakarni, az „E” sugárral pedig a gárvezető, illetve a raktári vágán álló 2 db tehervagon védelmét kel stítani.

KÖZBEN FELDERÍTÉSHEZ KE

A közelben sehol egy lélek, aki fel sítást adna az égő ballonos anyag szétét illetően. Szemtől szembe a is más volt, mint az előbb. Nemcsa rom vagon égett tartalmával egy nem mintegy 80 méter hosszban a párok között is lángra kapott és nagy tűzszőnyeget képezett a ball kifolyt, még mindig ismeretlen an a tűz átterjedt a raktári vágánypá

ogy a tűzoltók helyzetén javítsanak. Sőt, az előjáróság még azt sem tartotta szükségesnek, hogy a tűzoltók kérelmére válaszoljon. Ekkor azután a tűzoltók úgy határoztak, hogy kihirdetik a sztrájkot.

AZ ŐRSÉGEK VEZETŐI JELENTÉST ETTEK A SZAKSZERVEZETNEK A TŰZOLTÓK HATÁROZATÁRÓL. A vezetés azonnal határozatot hozott: támogatni kell a tűzoltókat és városi sztrájkot kell hirdetni az előjáróság szabotázsakciója elleni tiltakozás céljából. Egyben kilöközték a sztrájk tervét, s megválasztották a sztrájkbizottságot. A sztrájk azonban mégsem valósulhatott meg, mivel „beköszöntött” az Októberi Forradalom.

Az Októberi Forradalom győzelme a moszkvai tűzoltóságon belül is az erők előlönüléséhez vezetett. Az öreg őrmesterek és tisztek túlnyomó többsége ellenzenvvel fogadta, hogy a hatalom a Munkás- és Parasztküldöttek Tanácsának kezebe ment át. Megkísérelték szabotálni a zovjethatalom intézkedéseit, bomlasztották az őrségeket, megtagadták a megállapított fenntartási költségek kiadását, nem ogranatosították intézkedéseket a tűzoltói lovak takarmányának biztosítására, öt egészen addig mentek el, hogy riaszkor megtiltották a tűzoltók kivonulását. A felsőbb parancsnokság pedig nemsokára negtagadta a szolgálat ellátását.

A VÁROSI TŰZOLTÓEGYSÉGEK NOVEMBER 17-I KÜLDÖTTKÖZGYŰLÉSE HATÁROZATOT FOGADOTT EL ARRÓL, HOGY MINDEN EGYSÉGEN PARANCSNOKVÁLASZTÁST KELL TARTANI.

Nemsokára megtartották ezeket a választásokat, s a parancsnoki beosztásokra olyan tapasztalt beosztott tűzoltókat emeltek ki, akik élvezték elvtársaik bizalmát. A városi Küldött-közyűlésen november 26-án határozatot hoztak V. Popov városi tűzoltóparancsnok elbocsátásáról azzal kapcsolatban, hogy megtagadta az együttműködést a megválasztott parancsnoki állománnyal. A közgyűlés kötelezte az idősebb őrmestereket, hogy nyolc napon belül adják át az ügyeket az új parancsnokoknak, és ürítsék ki az általuk elfoglalt szolgálati lakásokat. December 10-én Moszkva tűzoltóparancsnokává választották Roman Zaharovics Davidov tűzoltót, aki eddig a Moszkvai Tűzoltóság Munkásai és Alkalmazottai Helyi Bizottsága szekciójának elnökeként dolgozott.

A KAPCSOLATOS DOKUMENTUMOK KÖZÜL KÜLÖNÖS FIGYELMET ÉRDÉMEL A MOSZKVAI TŰZOLTÓK 1918. ÉVI JANUÁR 20-I KÖZGYŰLÉSÉNEK HATÁROZATA AZ IDŐSZERŰ KÉRDÉSEKRŐL. Ebben ugyanis a tűzoltók teljesen egyetértettek a szovjethatalomnak az ellenforra-

dalmi fészkek likvidálására irányuló kérmény kezű tevékenységével. Azokban a napokban, amikor a harc a legnagyobb erőfeszítéseket éri el — hangzik a tűzoltó határozata —, amikor az orosz bürokratizmus viseli az intervenció teljes terheit a burzsoázia és a szolgalelkes szabotázók részére megnyilvánuló ellenségeskedések, aljas rágalmak és esztelen hájszabotázások ezekben a napokban, amikor a hatalom — a véres napok után — a munkások, a katonák és a parasztok kezébe ment át, és amikor az orosz forradalom átfordul a front vonalára, mi, a moszkvai tűzoltóság dolgozói forrón üdvözljük a Népbiztosok Tanácsát — élén Lenin elvtárral — és a Munkás-, Katona- és Parasztküldöttek Tanácsát, mint a népakarat egyetlen végrehajtó szervét a forradalom ellenségeivel szemben folytatott élszánt harcért.”

A MOSZKVAI TŰZOLTÓK KÉSŐBB, A POLGÁRHABORÚ ÉVEIBEN IS NEM-EGYSZER BEBIZONYÍTOTTÁK ODAADÁSUKAT A SZOVJET HAZÁÉRT, s bátran védelmezték a Nagy Október vívmányait mind a fronton, mind a háterszágban. Önfeláldozóan küzdöttek a tüzek ellen, de az ellenséges diverzánok ellen is, s biztos kézzel védték a világ első szocialista országának fővárosát a tűztől.

(Fordította: Daczi Pál t. őrgy.)

násik három tehervagonra is, és már további, kb. 30 megv. ott vagonot veszélyeztetett, de kritikussá vált a helyzet a szomszédos, deszkából épített és kátránypapíredesű két raktár biztonságát illetően is.

AZ ÚJ HELYZET

az első intézkedés megváltoztatását követelte. Bár még mindig nem tudta mi ég, a habsugarat továbbra is szükségesnek tette meg, csak a támadás irányát kellett módosítani. „A szétfolyt anyagot fogom abba letakarni” — határozott egy pillanat alatt. „De mi lesz, ha metil és megtörik a habtakaró?” — fogta el a kétely, de csak villanásnyira. Mindegy, cselekedni kell. Füst, gázzag nem érződik, az egészen erős — csakis metil lehet. A szétfolyt éteg is vékony, úgyhogy sikerülnie kell; náskülönbden az összes vagon és a raktárak is lángra kapnak, s akkor nincs mentés.

A II-es szerről „E” sugarat szereltetett z 1. számú vágánypáron égő három vagon üzenék lefeketítésére, s egyidejűleg 3 ecskendő és habszállító-szer segítségét kérte Budapestről.

Az I-es szer második részlegét kerekesszerről két alapvezeték szerelésére utasította a III. szerrig, hogy az I-es és II-es szer vizellátását biztosítsa, mivel az első be-

avatkozás mindkét szer esetében a tartályból történt. Ez eddig rendjén volt, de mi van a habsugárnál?

ÖRÖMMEL LÁTTA, hogy helyes volt az az elgondolás. A hab eredményesen takart, és a vízzel is sikeresen ment a még mindig ismeretlen



Hugyecz Ferenc
főtörzsőrmester,
a sikeres beavatkozás irányítója

vegyianyag oltása. Az eredmény láttán az osztóról második sugarat is szereltetett, a nyitott vagon lefeketítésére, s egyúttal az első „E” sugarat is áthelyeztette a nyitott vagonok oltásához. Ekkor érkezett a helyszínre az alosztályparancsnoka. Jelentett, majd a közösen végzett felderítés alkalmával megállapították, hogy a habsugár vezetője elvégezte feladatát. Utolsó intézkedésként a nyitott vagonokhoz irányított

a habsugarat, aztán alosztályparancsnoka átvette tőle a tűzoltás vezetését...

TÖRTÉNT PEDIG MINDEZ

a váci vasútállomáson ez év szeptember 1-én éjjel, 0 óra 16 perctől 0 óra 27 percig, s a történet szereplője Hugyecz Ferenc tűzoltó főtörzsőrmester, a kivonult egység akkori őrségparancsnoka, aki helytállásáért a közelmúltban a Tűzrendészeti Érem arany fokozata kitüntést kapta.

Hőstett? Nem. Mindennapos jelenség? Azt sem lehet éppenséggel mondani. Nevezzük egyszerűen a helytállás példájának — mert az. Történhetett volna másként is. Pillanatnyi bizonytalanság, határozatlanosság — beláthatatlan károkat okozott volna. A tűzoltás vezetését, a beavatkozást csak egyszer lehet elvéteni, s ha olyanok a körülmények, akkor jóvátehetetlenül.

HUGYECZ FTÖRM.

határozottan cselekedett. Amilyen halkszavú, csendes természeti, olyan kemény volt a kritikus pillanatokban. Tizenegy év során tanultakból, tapasztaltakból vizsgázott tizenegy perc alatt azon a szeptemberi éjjelen, s bár nehéz kérdést hűzött — kiválóra sikerült a jelelete.

(b—i)

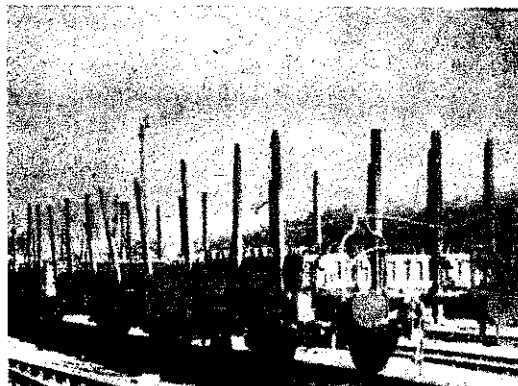

Ezekben a nyitott vagonokban keletkezett a veszedelmes tűz, s az égés innen terjedt tovább — veszélyeztetve a képen látható kocsisort és a raktárakat is

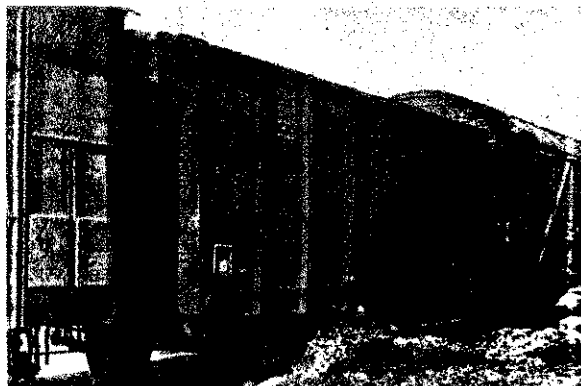

A VIII. KONGRESSZUS TELENY

dicséretre méltó pl. a X., XIV—XVI osztályoknak mind a 4—4 raja, a X osztályparancsnokságnak 3 raja, az VI—VII., IX., XVII. ker. Alosztályparancsnokságnak mindkét raja, mivel hibáik nélkül hajtották végre a szerelési feladatokat. Pozitív eredményként értékeljük, hogy a felkészülési időszakában — s ezen a versenyen bizonyította a legkézzelhatóbban — megszűnt az a színvonal lényeges különbség, ami az elmúlt évi aleggységeink I. és 2. számú rajai között esetleg megvolt. A rajok közötti elvárás és szerelési versenyben az I., 5., 9., 11. helyezett a 2. rajok érték el. Az elvárás versenyértékeltve, megállapíthatjuk, a versenyen részt vett őrség- és rajparancsnokok, szerbeosztottak és gépkocsivezetők többsége megfelelően és jól képzett, s ennek megfelelően jó eredményeket ért el. Különösen jónak értékelhető a legutóbbi esetekben a kérdésekre adott válaszok, amelyek az a része, amely a beosztottak a Gyakorlati Szabályzatban rögzített feladatokra adott választ. Örvendetes, hogy az eredmény már az utóbbi időkben megjelent kárelhárító munkák során is pozitív hatással bír.

Ez év májusában Osztályparancsnokságunk vezetése és pártszervezete felhívással fordult a Budapesti Állami Tűzoltóság egész személyi állományához, hogy az üzemi, mezőgazdasági és intézményi dolgozókhöz hasonlóan, mi is munkafelajánlásokkal — a szakmai és politikai munka jobbátételével, a munka színvonalának emelésével — készüljünk a Magyar Szocialista Munkáspárt közeleg VIII. Kongresszusára.

A kezdeményezést, a javaslatokat egységeink és pártszervezeteink alaposan megvitatták. Az elfogadott célkitűzések kilenc pontban összegezték azokat a feladatokat, amelyek megvalósítása — véleményünk szerint — nagymértékben elősegíti munkánk eredményességét. Ezek közül

különbösképpen kiemelkednek a megelőző tűzrendészeti munka színvonalának emelése érdekében kidolgozott tervek, továbbá a társadalmi erők fokozottabb bevonása és munkájuk teretsebb irányítása, a körzeti és a budapesti tűzoltóversenyek színvonalának megemlézése, a személyzeti és a káderevelőmunka fokozása és végül — de nem utolsósorban — egy nagyszabású, valamennyi egységünkre kiterjedő elméleti és szerelési verseny megrendezése.

A versenyfelhívást egész személyi állományunk egyhangú lelkesedéssel elfogadta. Ezután a terveket komoly, harcos tettek követték. A kezdeményezett elméleti és szerelési verseny legfőbb céljait tűztük ki, hogy a növekvő elméleti és gyakorlati tudás felhasználásával, egységeink kárelhárító munkája is jobbá, eredményesebbé váljon. Másik alapvető célkitűzésünk az volt, hogy egységes, a munkában egymást jól támogató kollektívák alakuljanak ki valamennyi egységünkön.

A versenyfelhívással együtt megküldött verseny szabályzatban 10 szerelési feladat végrehajtását határoztuk meg. A meghirdetett szerelési feladatok teljes egészében feleltek a Gyakorlati Szabályzat anyagát; ugyanakkor alólpontra határoztuk meg azokat a részleteket, amelyek a budapestiek kárelhárító munkájában jelentkeznek. A korábbi tapasztalatokból kiindulva, a Versenyszabályzatban meghatároztuk azt is, hogy a mindkét verseny napon végrehajtásra kerülő két szerelési feladatot sorsolás útján kell eldönteni.

Az elméleti versenynek csak az irodalmát határoztuk meg, abból az eligazításból kiindulva, hogy az őrség- és rajparancsnokok, továbbá a szerbeosztottak és a gépjárművezetők egyaránt újlág tanulmányozzák át és sajátítsák el a Tűzoltási Szabályzatban, a Tűzoltó Taktikai Ismeretek c. szakkönyvben és a Gyakorlati Szabályzatban a beosztásuknak megfelelő szabályokat és utasításokat. Az említettek túlmenően a gépkocsivezetők részére, azok speciális feladatainak ismeretét is meghatároztuk: pl. szivattyúismeret, a gépjárműfecskendő teljesítményének és kezelésének ismerete, a szállított vízmennyiség és nyomás összefüggésének ismerete, valamint a legfontosabb feladataikat rögzítő osztályparancsnoki utasítások.

A tervezettnek megfelelően az elméleti és szerelési versenyt szeptember 23. és 26-án szolgálati csoportonként, külön-külön rendeztük meg. A versenyen elért eredmények nyomán az aleggységek közötti versenyben — a benevezett rajok összesített eredményei alapján —

az I. helyezést a Csepeli Vas- és Fémművek üzemi alosztályparancsnoksága, a II. helyezést a XI. ker. Alosztályparancsnoksága, a III. helyezést a XIV—XVI. ker. Alosztályparancsnoksága, a IV. helyezést a X. ker. Alosztályparancsnoksága, a V. helyezést a XIII. ker. Alosztályparancsnoksága és a VI. helyezést a IX. ker. Alosztályparancsnoksága érte el.

A benevezett rajok rajonkénti eredményeit értékelve, a rajok közötti versenyben az I. helyezést a XIV—XVI. ker. Alosztály B/2-es, a II. helyezést a IV—XV. Alosztály A/1-es, a III. helyezést a XIV—XVI. Alosztály A/1-es, a IV. helyezést a XI. Alosztály B/1-es, az V. helyezést a XIII. Alosztály A/2-es, a VI. helyezést pedig a XX. Alosztály B/1-es raja érte el.

A versenyen elért eredmények kialakulását pozitíven befolyásolta, hogy a versenyfelhíváshoz valamennyi kerületi és üzemi alosztályparancsnokságunk személyi állománya egyöntetűen és határozottan csatlakozott. A versenyre felkészülés egész időszakában, de a verseny alatt is mindent elkövettek a parancsnokok és a beosztottak, hogy a versenyfeladatokat minél szakszerűbben hajtsák végre. A személyi állomány ilyen egyöntetű állásfoglalása és lelkes odaadó magatartása bizonyítja politikai érettségüket, egységét, és nem utolsósorban állományunk felelősségérzetét a tűzoltóhivatás eredményes biztosításáért.

A felhívás nyomán kialakult egységes versenyelzárás biztosításában nagy része volt aleggységeink pártszervezeteinek, a kerületi BII-szervek pártbizottságainak, illetve a csúszszervek vezetőségének, parancsnokainak és mindazoknak az elvtársainknak, akik szívügyüknek tekintették és tekintik jelenleg is a mentő tűzrendészeti feladatok eredményesebb ellátását. A felkészülési időszak legtöbb eredményét azonban abban határozhatjuk meg, hogy egységeink kivétel nélkül megfelelően készültek fel a versenyre.

A beosztottak, valamint a parancsnokok időt és fáradságot nem kímélve, lelkesen, szívvel-lélekkel dolgoztak azért, hogy egységük minél jobb eredményt érjen el. A jó versenyelzárás kialakulásában a versenyre való szakszerű felkészülés terén az említettek mellett az Osztályparancsnokság részéről különösen a Szolgálati és Kiképzési Osztály és ezen belül is különösen a Tűzoltási Csoport dolgozóinak nagy segítségét. A felkészülési időszak alatt rendszeresen látogatták a versenyre készülő egységeinket és nyújtottak elvi, módszertani és számos esetben konkrét, gyakorlati segítséget.

Az elméleti és szerelési versenyt — fő célkitűzéseinek szempontjából — értékelve, megállapítható, hogy a versennyel kapcsolatos felhívásunk és a kialakult, majd lebonyolított verseny elérte a célját.

A jelenlegi verseny — az előző versenyekkel összehasonlítva — színvonalában, a szakszerű felkészülés és a végrehajtás tekintetében is felülmúlta az előzőket. Bizonyítja ezt a megállapítás az is, hogy amíg az előző években rendezett hasonló verseny során a benevezett rajoknak közel egyharmada vált ki különböző okok miatt, addig a jelenlegi versenyben a benevezett 54 raj közül csak 3 raj vált ki — műszaki hibák következtében

(pl. gépjárműfecskendő-meghibásodás, tömlőszakadás, tömítettség hiánya stb.). Igazololja megállapításunkat az is, hogy a jelenlegi versenyre benevezett rajoknak több mint fele — 28 raj — hibátlanul hajtotta végre a szerelési feladatokat. Ezek közül is

A gépkocsivezetők esetében megállapítottuk, hogy jól ismerték a gépkocsivezetők meit szabályozó osztályparancsnoki utasításokat és a kérdésekre azonnal válaszoltak. Gyakorlati Szabályzatban rögzített feladatokat képtelenek voltak megoldani, hiányosságok merültek azonban — s ez a tény komoly intézkedésekre hívta fel a figyelmet. A legutóbbi rendezés ismerete, a szállított vízmennyiség és a nyomás összefüggésének ismerete, valamint a vonulási közben is végezhető forgalmi előbbeségek ismerete terében.

A szerelési versenyen hiányosságok jelentkeztek, hogy pl. a magasba szerelt több esetben a II. részleg 2-es és nem várta meg az „Osztó kész!” bejelentést, hanem már előtte visszament a járműfecskendőhöz, s ott saját szerelési adatát kezdte meg, illetve hajította és ott várta meg a II. részleg 1-esét.

A gépkocsivezetők esetében látni lehet, hogy egy részük még mindig nem megfelelően együtt dolgozott a II. részleggel. Sok esetben ugyanis a szivattyút foglalatokhoz nem figyelték a munkáját, a szívótömlő-szereléshez adták át a kulcsokat, lemaradtak a mérésében emelésről, vagy a víz felvétele nem jelezte a II. sugár szerelésére közzéknak, hogy a légtelenítés rendben történt. Az említett hibák miatt többség veszített értékes s a helyezést is sen eldöntő másodperceket.

Az eredmények alapján megállapítottuk, hogy a VIII. kongresszus tiszteletére rendezett elméleti és szerelési verseny nem volt, és elérte a célját. Bizonyítottuk a személyi állományunk egységes versenyképességét, aktivitását, kollektívítását és felelősségét. Ugyanakkor azonban felhívjuk a munkát az egységeink működésében megjelölt fogyatékosságokra, hibákra, melyek felszámolása az elkövetkezendő fontos feladata.

A versenyen elért eredményeikért felkészülés során tanúsított példás kitartásukért az aleggységek közötti versenyben az I., II. és III. helyezést elért egységek értékes kollektív tárgyjutalmi oklevelet, a IV. helyezést elért aleggységek oklevelet, a rajok közötti versenyben az I., II. és III. helyezést elért rajok beosztottjai pedig egyéni tárgyjutalmat kaptak.

Eddig — és így cikkünkben is — csak az elméleti és szerelési versenyt módunkban mindenre kiterjedően értékelni. A többi célkitűzés és feladat megvalósítása folyamatban van, ezért értékelésük csak az év végén válik leh

Ficsor Sándor t.ú.

Az első napokban...

„Nem volt eléggé gyakorlatis az oktatás. Egyes őrséparancsnokok semmitmondó aktikai terveket készítettek. Még mindig aránytalanul sok foglalkozást tartanak a laktanyaudvaron”.... Ilyen és ehhez hasonló fogyatékosokról hallottunk a Borsod megyei egységparancsnokok értekezletén, s a szöveg kissé smerősen tűnt, mert ha nem is az emlékezetünk, egy évvel ezelőtt lényegében ugyanazekről tett említést az osztályparancsnokság beszámolója.

De hogy mi sem ismétleges-

zavarta meg a bemutató-szerelés és az ezt követő gyakorlat résztvevőit, de tény, hogy meglehetősen sok hibát vétettek. Viszonylag egyszerű sugárszerelés alkalmával például kétszer is meg kellett állítani őket, mivel az első és a második részleg kissé „összekeveredett”. Tanúi lehettünk azután annak is, hogy a híradós miképpen ismétli pontatlanul a foglalkozás vezetőjének „visszajelzését”, és hogy a magasba szerelés nem valami tökéletes a Ruggyanta-gyári őrsön — mert hiszen róluik van szó —, sőt még az osztókezelőknek sem ártana



Kezdődik a dugólétra-szerelés a XI. ker. alosztályon

ünk feleslegesen — tavaly ugyanis már szóvá tettük a problémát — emlékezzünk meg arról is, amiben a Borsod megyeiek valamelyes előrehaladást értek el az elmúlt esztendőben. A kazincbarcikaiak például röptet három perc alatt vízköddel oldottak egy égő transzformátort, méghozzá ugyanazt, amely két évvel ezelőtt is kigyulladt, s akkor kerekben másfél órán át birkóztak a tűzével. Szólunk kell az ózdiakról is, akik hosszú időn át joggal voltak terítéken”. Most úgy látszik, inkább szorgalmas tanulással érik észre magukat, a fegyversértéseik számának csökkenése legalábbis erről bizonykodik.

— Mik a terveik az új oktatási évben? — tettük fel a kérdést Dormán alezredestől elvtársnak, a budapesti tűzrendészeti osztályparancsnokság osztályveetőjének.

— Mindenekelőtt gyakorlatiabbá kívánjuk tenni az oktatást, hogy valóban a szakmai feladatok jobb elvégzését segítsék.

A továbbiakban megtudtuk, hogy Budapesten is lényegében Borsod megyeiekéhez hasonló fogyatékosokat kívánják elsősorban megszüntetni. Ezt a célt szolgálta az egyik őrsön megartott mintafoglalkozás is, mely igen tanulságos volt valamennyi résztvevő számára. Ehet, hogy a sok szemlélődő

kissé jobban figyelniük a vezényszóra...

Ugy hallottuk, máskor jobban megy a szerelés az elvtársaknak, ám azért a viszonylag egyszerű szerelési feladatokat lényegesen biztosabban kellene megoldaniuk.

A XI. kerületi alosztályon éppen egy előadást sikerült „kifognunk”, amelyet az alosztály parancsnoka tartott igen élvezetesen. Az új Btk. volt a téma, és a beosztottaknak sok-sok példa említésével kellett bizonyosságot tenniük arról, hogy valóban értik-e az előadásban említett fogalmakat.

Ha már itt jártunk, megnéztük a másik szolgálati csoport foglalkozását is. Tárnya az önművés és a mások mentésének gyakorlása volt, ami a következőképpen zajlott le:

A laktanyaudvar végén gyülekeztek a harcosok, majd a rajparancsnok utasítására két padfésélyt és néhány kötelet készítettek elő. Utána két csoportra osztottak, és megkezdődött a tulajdonképpeni gyakorlat. Az első harcos megkapta a parancsot az önművésre, majd hangos „Vigyázz!” kiáltással „ledobta” a kötelet. Ezután a kötélen egyik végét a közeli fához erősítette és helyet foglalt a padon, majd a foglalkozás vezetőjének utasítására „bezár-



Telnek a jegyzetfüzetek a Borsod megyeiek értekezletén

kapcsolt” és „kimászott” az ablakot helyettesítő padról.

Ugy gondoljuk, a mások mentésének ilyen módon történő gyakoroltatását nem is szükséges különösebben részleteznünk... Hogy milyen hasznávan az ilyen gyakorlatnak, ennek eldöntését olvasóinkra bízunk. És korántsem azért írunk róla, mert gúnyolódni akarunk. Az alosztály illetékesei ugyanis a jelenlegi körülmények között igazán nem találhattak alkalmasabb módszert a foglalkozás megtartására, mivel a laktanyának egyszerűen nincs is oly része, ahol az ilyen gyakorlatokat szabályosan végezhetnék el. Tegyük hozzá, jórészt hasonló a helyzet a többi budapesti egységben is, így azután ők is a XI. kerületiekhez hasonlóan gyakorolgták az önművészt.

A XXI. kerületi alosztályon is teljes az „üzem”. A két éves tisztai iskoláról nemrégiben ki-került Lengyelfi alhdgy. elvtárs vezeti a foglalkozást. Az egyik csoport a létramászást, a másik a kismotorfecskenő-szerelést gyakorolgtatja. A fiatal őrséparancsnoknak gyakran meg kell állítania a szerelést, mivel minduntalan becsúszik egy-egy bosszantó hiba, a létramászást pedig egyik-másik beosztott rosszul beidegzett mozdulatokkal akarja végrehajtani... Érdekes, hogy a hibát vétők gyakran nem tudják megmondani, hogy tulajdonképpen miért is állították meg a szerelést... Sőt, néhányan még ellenvetést is tesznek, ami nemcsak hiányos képzettségükről árulkodik, hanem arról, hogy az elmúlt években gyakran úgy is jó volt parancsnokuknak, ha nem egészen a szabályzat szerint oldották meg a feladatukat...

A bizonyos vonatkozásban újszerű oktatási módszerek — legalábbis az illetők elmondása szerint — általában tetszenek a parancsnokoknak és a beosztottaknak. Szóvá tettek azonban néhány megoldatlan kérdést. Így például számos egységen még nem tudják, miképpen kezdjenek hozzá a „politechnikai” foglalkozásokhoz, mint-hogy ezekhez sem a szükséges szerszámok, sem pedig felszerelések nem állnak rendelkezésre. Gondot okoz a szerelési gyakorlatok idejének mérése is, mivel sok egységnek még mindig

mincs stopperórája. Sok helyen javasolták, hogy jövőre a jelenleginél valamivel több időt kellene adni az egyéni tanulásra, és amennyiben lehetséges, nagyobb példányszámú tankönyvvel lássák el az alegységeket, mert még az iskolázottabbak is kissé nehezen jegyzetelnek. A Csepel Vas- és Fém-művek Alosztályán például mindössze egyetlen példány 16/100-asból tanulhattak az instruktorok...

Ezeket a tapasztalatokat gyűjtöttük össze az új oktatási évad első napjaiban. Hogy a kisebb-nagyobb bosszantó fogyatékosok közül jövőre melyek kerülhetnek le a napirendről, azt természetesen nem jósolhatjuk meg előre. Annyi azonban bizonyos, hogy mindezen nemcsak a parancsnokoktól, hanem a beosztottaktól is függ. Az előfeltételek mindenestre adva vannak.

— gádor —



Egy kis tapasztalatcsere a Ruggyanta-gyári őrsön

Nem a gyorsasággal volt a baj a XXI. kerületiek gyakorlatán



A tűzvédelem kiváló dolgozói



SÓSKUTI ENDRE, a Gáz- és Szén-savértékesítő Vállalat tűzrendészeti előadója közel 10 esztendő tevékenysége során igen odaadóan és eredményesen munkálkodott annak érdekében, hogy a propán-bután-gázzal kapcsolatos tűzvédelmi kérdések megnyugtatóan megoldódjanak. Kiváló munkája elismeréseként a közelmúltban a Tűzrendészeti Erem aranyfokozatával tüntették ki



MOLNÁR JÓZSEF, a Miskolci Pamutfonóipari Vállalat igazgatója évek óta szívvel-lélekkel támogatja az üzemi tűzoltóság munkáját. Értékes erkölcsi és anyagi segítségével a vállalat önkéntesei országos viszonylatban is példamutatóan tevékenykednek. Molnár elvtárs gyakran vesz részt foglalkozásokon és személyesen is ellenőrzi a tűzvédelmi előírások végrehajtását



GÁBOR FERENC, a Miskolci Bútoripari Vállalat tűzoltóparancsnoka viszonylag rövid idő alatt igen jól működő önkéntes egységet kovácsolt össze. A fiatal gyár nem éppen a legkorszerűbb körülmények között üzemel, de önkéntesei — Gábor elvtárs vezetésével — a körülményekhez képest példamutató rendet teremtetek. Igaz, ebben messzemenően támogatja őket Józsa Imre igazgató is

Levelekből röviden...

Testületünk 28 tagja 1800 óra társadalmi munkát vállalt a pártkongresszus tiszteletére. Emellett — ugyancsak kongresszust felajánlásként — megkezdtük egy felnőtt-, egy ifjúsági- és két úttörőraj soronkívüli oktatását. Az úttörők részére egyébként 16-16 inget és sapkát készítettünk.

Ugyancsak a kongresszus tiszteletére határidő előtt végeztük el 516 épület tűzrendészeti ellenőrzését. Sajnos, a tsz-ben már nem jártunk ilyen eredménnyel, jól lehet egy héten át takartottunk és feltöltöttük vízzel a kádakat. Ugy látszik vajmi kevés fogantatja volt a segítségünknek, mert ismét nagy a rendelenség, s nemcsak a víz, hanem még a kádak is eltűntek.

A munkázatokban különösen id. Ohanyal, ifj. Ohanyal, Mazur, Zsilinszki, Szentesi és id. T. Sziancsik területfelelős elvtársak, valamint Urbán elvtárs, a terület elnöke szorgoskodott.

(Fazekas Ferenc önk. tü. szds. leveléből — Ecsér.)

Egységünk beosztottai a VIII. pártkongresszus tiszteletére kimeszelték a laktanyapülét. Emellett részben újjáépítették a kocsmosói és a szertár előtti kifutót. Takarékosági füzetünk bizottsága szerint különböző kisebb munkálatokkal együtt idei társadalmi munkájuk értéke meghaladja az 50 000 forintot.

(Balogh József tü. szds. leveléből — Szecsalom.)

Nemrégiben az egyik községi utcán figyelmes letterem arra, hogy egy horoglétra lóg az egyik fáról. Amikor jobban körülnéztem, észrevettem, hogy a fán és körülötte a helyi önkéntes úttörő-tűzoltók szorgoskodnak. Vadgesztenyét gyűjtöttek, és ebbe a munkába a felnőtt önkéntesek is bekapcsolódtak.

Igy derült fény arra a „titok”-ra, hogy miképpen vásárolhattak az itteniek egy majdnem 10 000 forint értékű kerékkabroncsot a közelmúltban kapott MÁVAG-fecskendőjükré.

Egyébként rendszeres éjszakai ügyeletet tartanak és a mozi-szolgálatot is példásan ellátják.

(Békkon József tü. alhdgy. leveléből — Kőszeg.)

A mezőkövesdi alosztály dolgozói a pártkongresszus tiszteletére értékes társadalmi munkát végeztek. Többek között szétbontották a régi hálóhelyiséget, üzemenyagtarolót és kerítést építettek. Emellett létesítettek egy ideiglenes tömlőszártót, és kifestették laktanyánk nyolc helyiségét. Különösen Nagy főrm., Vizi szkv., Papp szkv., Markó őrm., Jacsó főrm., Papp II. őrm. vette ki derekasán a részét a mintegy 40 000 forint értékű társadalmi munkából — de szinte az egész személyi dílmányt dicséret illeti.

(Dimény Imre tü. szds. leveléből — Mezőkövesd.)

A Debreceni Gördülőcsapágy-gyár önkéntes tűzoltósága felajánlotta, hogy tűzrendészeti vonatkozásban segítséget nyújt a kismacsi Alkotmány Tsz-nek. Vállalásuknak becsülettel eleget is tesznek. Nádházi József, a gyár tűzrendészeti előadója a szövetkezet valamennyi dolgozója részére tűzrendészeti oktatást tartott. Megszervezték a szövetkezet 15 főből álló önkéntes tűzoltóságát, és a tsz-elnökkel közösen elkészítették a kiképzési tervüket is.

Az elvtársak a tilalmi táblák elkészítéséhez is segítséget nyújtottak, sőt az üzem saját készletéből tűzoltókészleteket és vedreket adtak a szövetkezetnek. A tsz tűzrendészeti feladásaival együtt bejártak az egész területet és hasznos tanácsokat adtak. Minden üzemenyegységben kijelöltek egy-egy tűzrendészeti felelőst, s ismerlették velük feladataikat.

A Gördülőcsapágy-gyári önkéntesek egyébként a debreceni Mezőgazdasági Gépgyár önkéntesit is rendszeresen patronálják.

(Csilge István tü. szds. leveléből — Debrecen.)

Nemrégiben a dombóvári járás területén lenőrizték néhány önkéntes testület szerződés felismerését. Sajnos, nem mindenütt tartunk elfogadható rendet. Nák községben például üzemképtelen a kismotorfecskendő, és tömlőkből hiányoznak a tömlőgyűrűk. szertárkapu sem zár rendesen, de véleményem szerint nemcsak emiatt elhanyagolt az élet.

A kocsoiat szertár kapuját szinte belepóktháló. Pedig eddig jó híre volt a testületnek. El vannak látva egyenruhával, és kitűzők a zenekaruk is.

Dalmand községben példás rend fogadott bennünket. Igaz viszont, hogy az itteni állag-gazdaság hibrid-üzemében alaposan elkezdünk, amikor megláttuk a kismotorfecskendőt. Üres volt az üzemenyagtarója, olajtűzknében és a légtelenítőben sem volt c. Allítólag azért, mert a gazdaságban sokan tartoznak, és attól félnek, hogy a benzin tünik”...

(Csögléd István tü. szds. leveléből — Szársárd.)

Viszonylag rövid idő alatt igen szépen kult a három község termelőszövetkezeti egyesített baranyahídvégi Közös Őt Tsz. rendészeti helyzete. Raposa Jenő tsz elnök Moharos Géza, a szövetkezet párttitkára rendszerben támogatja Szilágyi Pál önkéntes alhdgy. elvtársat, a tsz tűzrendészeti előadóját, aki — emellett, hogy egy jól működő községi testületet is irányít — igen lelkiismeretesen látja el tisztségét. Igaz, a vezető még is adja a szükséges anyagi és erkölcsi segítséget. A szabálysértőkkel szemben dűl szigorúan eljárának.

(Végl Lajos tü. szkv. leveléből — Sellye)

Községünk önkéntesei eddig még nem sa hallattak magukról, pedig igen szorgalmi tevékenykednek. Eüvöl évre három raj veszt részt a járási versenyeken — mégis igen jó eredménnyel. A területfelelősök rendszeresen ellenőriznek. Ennek is tulajdonítják, hogy már több mint nyolc éve nem kellett tüzestet községünkben. Konecni Endre önkéntes tü. alhdgy., a testület parancsnoka jól irányítja a kis közösség életét. Leletism tes munkájáért az elmúlt évben léptették

(Kléri Bertalan testületi titkár leveléből — Forró.)

A Bonyhádtól 10 km-re levő Grábóc ségben csupán papíron van meg az önkéntes tűzoltóság. Nem tartanak foglalkozásokat felismerések karbantartásá elhanyagolják, — a jelek szerinti — mindez cseppet sem n tanítják a tandocsot. Azzal érvelnek, hogy n letlen megszervezni az önkéntes tűzoltóságot mivel a férfiak többsége nem a község dolgozik. Ez valóban gondot okozhat, de évvel ezelőtt még egy igen jól működő csapat volt a községben.

A testület parancsnoka minden munkát maga akar elvégezni, még foglalkozásokat tart, mert úgy gondolja, hogy elegendő, csak ő ismeri a fecskendők kezelését — legálabb az önkéntesek nem ronthatják szert. Ilyen körülmények láttán igazán csodálkozánk, ha az önkéntesek hiánya szer súlyos kár okozója lenne. Remélem a ban, hogy az illetékes szervek végre felfigye az itteni tartálytalan állapotra, és megteszi a szükséges intézkedéseket.

(Vál Pál tü. főrm. leveléből — Bonyhád)

A keszthelyi járáshoz tartozó Városligység önkéntes tűzoltóságának parancsnoka Kurdi Ferenc önkéntes tü. hdgy. október ünnepelte parancsnoki szolgálatának 25. évadulóját. Ebből az alkalomból a járási tsz vb-elnöke pénzjutalomban, az osztálypari nokság pedig dicséretben részesítette. Az napsg a községi pártszervezet helyiségé zajlott le, ahol a párttagok mellett sz pártönkvüli is megjelent. A község lakói elismeréssel szözlöttak Kurdi elvtárs sok át végzett áldozatkész munkájáról.

(Szabó Gyula tü. szds. leveléből — prém.)



Létra-terhelési próbán



„Tűzkísérelt” műanyagokkal

Következik az igazi vizsga

Ennek a tanfolyamnak a hallgatói fölötte jókedűen jelentkeztek az Iskolapancsnokságon. Nem is csodál-ozhatunk ezen, hiszen azzal jól eső érzéssel vonultak be erre a nyolc hétre, hogy aból a bizonyos három esztendő-öl már két évet és tíz hóna-ot becsülettel letöltöttek. Ami igazán nem lebecsülendő teljesítmény, elvégre a „levelezők” em ingyen kapják meg az ok-velet — sőt, igencsak meg ell izzadniuk érte...

Az első napok a kölcsönös tá-kozódás jegyében teltek el. Az előadók mintha megirigyel-ék volna a Televízió szerkesz-ít, s fölöttébb kíváncsiak vol-ak arra, hogy „Ki mit tud?”, o meg arra is, hogy kinek melyik tárgyakban fogyatéko-ak az ismeretei. Mert hát szép zámossal akadtak ilyen hallgá-ók is — és érdekes módon ko-ántsem azért, mert nem vol-ak eléggé szorgalmasak. Az iskolatörzs véleménye szerin- zomban a felkészülésük túlsá-osan „elméleti” volt. A képle-ket és a hozzájuk fűződő sza-ályokat megtanulták ugyan, e a gyakorlati kérdésekben né-

hányan bizony meglehetősen járatlanok voltak. Legalább is azokban, amelyekkel szolgál-uk során nem igen foglalkoz-ak.

Mindezt korántsem azért mondjuk el, mintha „árulkodni” akarnánk. Viszont nem hallgat-hatunk a problémáról, mivel az alsóbb évfolyamok hallgá-ói okulhatnak a példából, s ami ugyancsak igen fontos: az eddiginél jóval több ilyen vo-natkozású segítséget kell kér-niük és kapniuk munkatársaik-tól és parancsnokaiktól. Elvé-ge nem az a szűgyen, ha valaki valamelyik kérdésben járatlan, hiszen, sokkal inkább az okoz-za a bajt, ha ezen nem akar változtatni. Egyébként a meg-felelőbb szemléltetés az elmé-leti felkészülést is lényegesen könnyebbé tenné.

A program kétségkívül igen változatos. Szinte mindennapo-sak az üzemlátogatások, és még azok is sokat tanulhattak a rö-gtönzött „szabálysértési eljárá- sok”-on, akik az életben is fog-lalkoznak ilyenekkel. A tíz órás „elektromos” foglalkozás ke-re-tében pedig olyan, érdekes anyaggal is foglalkoztak, mint

az izotóp-laboratóriumok tű-rendészete. A kémiai kísérle-tek is alaposan megköny-nyították a tankönyvből való-ban nehezen megtanulható képletek megértését.

A szerelési és taktikai gya-korlatok már kevésbé közked-



Egy kis taktikai pótfoglalkozás...

veltek, viszont rendkívül hasz-nosaknak bizonyultak, akárcsak a műszaki foglalkozások, ame-lyeknek a keretében különösen a távolsági vízzállítást és a kismotorfecskeendők kezelését gyakoroltatták. A hallgatóknak a helyszínen kellett pl. megja-vítaniok a kisebb-nagyobb meghibásodást „szenvedett” kis-motorfecskeendőket. A vízzállít-ási órákon pedig önálló mé-réseket is végeztek.

S ha mindezek mellett meg-említjük, hogy az iskola egyre jobban gyarapodó szemléltető eszközei milyen jelentősen se-gítették a vizsga-előkészülete-ket, igazán megérthetjük, miért nem akarják siettetni az idő múlását a hallgatók. Ki kell használniuk minden percet, hi-szen rohamosan közeleg a vizs-gák ideje, és akkorra már nem maradhat „hézag” a felkészü-lésben.

Az utánuk következőknek mindenestre könnyebb dolguk lesz, mivel az iskola előadói „menetközben” jóval több se-gítséget kívánnak adni a tanu-lásukhoz, sőt úgy tervezik,

hogy az elvtársakat szolgálati helyükön is meglátogatják.

A mostani harmadévesek érthetően kissé irigykedve né-zik a végzősök foglalkozásait. Hiába, könnyebb azoknak, akik a nehezen már túljutottak, sőt hamarosan túl lesznek a leg-nehezebb akadályon, a vizsgá-kon is.

Az egyik szekrény mélyén még kitöltetlenül hevernek ugyan az oklevelek, de mire ezek a sorok megjelennek, már büszkén lapulnak gazdáik zse-bében... Bizonyítva, hogy az előlegezett bizalomként kapott tiszti rendfokozat mellé tulaj-donosuk a szükséges alapisme-reteket is megszerezte. Ennél többre ez az iskola sem vál-lalkozhatott — a többi „tan-tárgyból” már majd az életben kell vizsgáznunk.

— 8 —

Azért ezt sem árt ismételgetni...

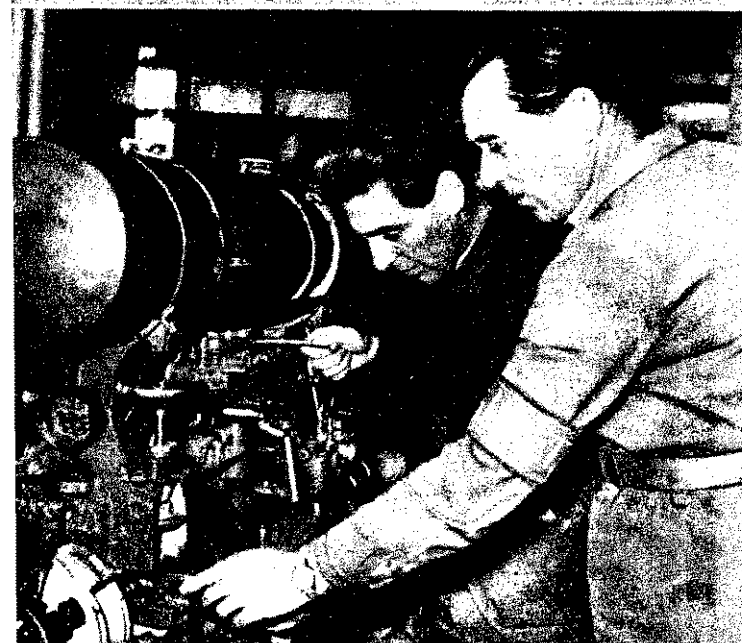

A „felvonó” kifogástalanul működik



Október 5-én

tartották küldöttválasztó pártértekezletüket a VIII. kerületi belügyi szervek kommunisztál a Budapesti Tűzrendészeti Osztályparancsnokság tanácstermében. A tanácskozáson részt vett Bakó Agnes elvtársnő, az MSZMP Központi Bizottságának tagja, a VIII. kerületi pártbizottság titkára és dr. Sós György rendőrezredes elvtárs, a Budapesti Főkapitányság vezetője is.

A vezetőség beszámolója igen alaposan értékelte a rendőri és a tűzrendészeti szervek kommunisztáljának és pártönkormányzatjának eddigi tevékenységét.

A beszámoló követő több órás vita során a felszólalók a kerület önkéntes tűzoltóinak és önkéntes rendőreinek tevékenységével is behatóan foglalkoztak. Hangsúlyozták, hogy a vitathatatlanul szép eredmények elérésére ilyen vonatkozásban is még további nagy feladatok állnak mindkét szerv dolgozója előtt.

Az üszinte, elvtársas légkörben lezajlott vita után a tanácskozás résztvevői megválasztották a küldötteket.

Já az öreg a háznál

Alaposan elcsodálkoztunk, mikor nemrégiben előtűntünk az I.-II.-XII. kerületi alosztályra. A nem éppen korszerű épületeket ugyanis aránylag rövid idő alatt valószínűleg újávaráztatták. És ebben a beosztottak igencsak derékas segítségét nyújtották a szakembereknek. A szinte teljesen új ruhába öltöztetett laknánya az 6 kezemunkájukat is dícséri. Sok tízezer forintra tehető a segítségük.

Mint rendezőnk, ezúttal is elsősorban Polják Géza tű. főtörzseredmester elvtárs javaslatára a munkásokban. Kerekén hízenhét esztendője teljesít szolgálatot az alosztályon, s időközben szinte ezermester

lett. Ha kell, mint festő, kőműves, bádogos, sőt mint ügyes és ügyeskedő, méghozzá majdnem olyan szakszerűen, mint bármelyik mesterember. Ma-



ga sem tudja hogyan tett szert ilyen járasságra. Talán úgy kezdődött, hogy valaki szót, hogy valamit meg kell javítani. Ő megnézte, mit segít-

hetne, aztán gondolkodott egy keveset, majd szerszámot és anyagot kerített — és sikerült... Később már megszokták, hogy mindig számítanak az „öregre”... Amikor fiatal tűzoltó volt, még hibából sem ismerék a politechnikai oktatást, tehát az idősebbektől kellett elismerni az egyes fogásokat.

S hogy a hivatás szerete a legjobb tanítómester, arról az is tanúskodik, hogy a gyakorlatokon is példát vehetnének róla a fiatalok. Nemrégiben például húsz másodperc alatt szerelte meg meg a dugólétrát. „Ez igazán nem olyan nehéz — szerénykedett — hiszen meg csak ötvennégy éves vagyok”.

Kellemes meglepetés volt

Akár csak az önkéntesek vetélkedésén, a budapesti egységek kongresszusai szerelési versenyén is jócskán felborultak az előzetes számítások. Kevesen gondoltak például arra, hogy a nehéz küzdelemben végül is a Csepeli Vas- és Fémművek alosztályának rajai szerzik meg a győzelmet és a vele járó világvérvé „Szófia” rádiót.

Legkevésbé a győztesek számítottak arra, hogy összteljesítményükkel valamennyi alosztály versenyzőit megelőzik. Igaz, ők is ugyanolyan lelkesen készülttek, mint a többiek, de az előzetes időmérések alapján legfeljebb csak közepes helyezéresre számítottak. — Akkor még nem gondolhatták, hogy ez is elegendő lesz a szép győzelem kivívásához.

— Amikor megtudtuk, hogy az „A” csoportnak 688 pontja van — mecsítették —, arra számítottunk, hogy így legfeljebb a mezőny közepén végzünk, hiszen a „B” csoport rajai sem képes ennél sokkal jobb eredmény



Keresik a kivezető utat

Sok mindenről szó esett a nyírbogdányi ős szeptember havi munkaértekezletén. Értékelték a megelőző munkát s ennek kapcsán elsősorban az instruktorok tevékenységét; de foglalkoztak a szolgálatellátás és a továbbképzés helyi problémáival, és alaposan megvitatták az ős fegyelmi helyzetét is.

A legtöbb szó az emberek magatartásáról — a szolgálathoz és az egymáshoz való viszonyáról — esett. Nemcsak az ősparancsnok beszámolójából, de a hozzászólásokból (csaknem mindenki hozzászólt!) is kiderült, hogy a munka és szolgálati fegyelem, valamint az egymással való érintkezés terén, bizony, még minden minden egészen rendben ezen a kis — de mégis rendkívül fontos — őrön. Kítűnt pl., hogy az emberek egy része néha közböbs a követelményekkel szemben, s ezért koránsem nyújtja azt, amire képes lenne, illetve, amit joggal elvárhatnának tőle. Így fordulhat elő még ma is, hogy pl. a szerelési gyakorlatoknál elvették a fogásokat, bizonytalankodnak a szeren elhelyezett felszere-

lések hollétét illetően vagy pl. hogy az instruktorok intézkedés során (pl. a felhívásokban) már korábban hatályon kívül helyezett rendeletre hivatkoznak.

Nem éppen dicséretes az emberek egymáshoz való viszonya, hát a kollektív szellem sem. maguk mondták, hogy gyakran igesek, türelmetlenek egymás szemben, sőt — bár ez ritkább — durvaságra is vetemednek. nincsen minden rendben az öszteség körül sem...

Mind ezek kétségkívül súlyosbák, és eléggé fékezően hatnak egészséges és fegyelmezett szolalati élet kibontakozására. Az igaz viszont, hogy az ős vezetők és kollektívája ismeri, sőt n is próbálja elkendőzni gyengeség. Közös erővel és a pártszervezet mozgásával keresik a kivezető utat s különösen az utóbbi időben s kal következetesebbek, szigorúbb ilyen vonatkozásban. S ha nagy eredményekről jelenleg még n nagyon beszélhetünk, annyi bizonyos, hogy jó úton járnak, valóban igyekeznek elfogadható végleges rendet teremteni portákon.

„Politechnikai” órák

A BM Országos Tűzrendészeti Parancsnokság 1962-63. évi kiképzési és továbbképzési tervében hetenként egy-egy alkalommal műhelygyakorlat megtartását rendelte el. Erre a célra a parancsnokok által megszabott napokon a délutáni foglalkozási időt veszik igénybe.

A műhelygyakorlatok során az egységeken előforduló kisebb jelentőségű és egyéb szakipari munkákat végzik el, illetve tanulják meg az elvtársak. Így pl. a lak-tanya karbantartásával és egyes berendezési tárgyak javításával kapcsolatos munkák elsajátításával is foglalkoznak — ahogy azt az egységeken nevezik: a politechnikai óra keretében.

A szakszárdi alosztályon pl. — egy látogatásunkkor — éppen a tömítőköst, illetve a „mesterség” más, apró fogásait gyakorolták az



elvtársak. És bizony nem egy társ megjegyezte, hogy nem olyan egyszerű munka ez. Ré kívüli lényege, hogy ezután is kell egy emberre várniok azok a bekötetlen tömlőknek, amelyek az osztály, illetve az alosztály raktárában vannak.

elérésére. Igazunk is lett, mivel ők 698 pontot szereztek. Nagyon el tunk keseredve, mert nyugodtabb körülmények között ennél lényegesen jobban szerelünk. Így aztán kétszeres volt az örömlünk, hogy rajuk közepes teljesítménye egyben a verseny megnyerését jelentette. Igaz, szerencsével sem álltunk hadilábon, a többi egység versenycsapatát ugyan a kisebb váltakozóan szerepeit, s ezért lett a legjobb a mi összteljesítményünk.

Elmondták még, hogy a szép győzelem cseppet sem tette elbizakodottak, sőt — éppen ellenkezőleg — az új oktatási évben lényegesen jobban akarják időeredményeiken. Elvégre lesz még alkalom a visszavágásra — és a „hajnoki” cím is kötelez. S minthogy évés közben jön meg az vágy, nem titkolják, hogy elsőségüket a mostaninál jóval szebb eredményre akarják megvédeni. Ez egyébként nem ígérkezik valami könnyű feladatnak, hiszen az ezúttal lemaradtak sem tétlenkednek.



ÉLETTÉBŐL

Szekszárdon és Szombathelyen

szekszárdi elvtársak is min-
t ekkövetnek, hogy a laktanya-
kívüli-belüli egyaránt szép le-
n. Tavasztól késő őszig szebb-
szebb virágok szépítik a lak-

tanyát. A hiba eddig az volt, hogy
melegház hiányában csak későn
kérhették a virágok kiültetésé-
hez. Az idén elhatározták, hogy
— nagyrészt selejtanyagból — me-
legházat építenek.



szombathelyiek nemrég fejez-
be a laktanya belső tatarozá-
sát. Különösen nagy munkát végez-
t a szertár belső, valamint a

szertár előtti kifutó, a motorke-
rékpár-garázs és az üzemanyag-
raktár betonozásánál — és mind-
ezzel több mint tízezer forintot ta-
karítottak meg.



Mi lesz a télen?...

A norma szerint napi 162 kg szénét tüzelhetnek el a váciak 3 db
arabú-4-es gőzkazánjukban. Ez az elmélet... A gyakorlatban csak
egyszeri felfűtéshez 120 kg szén szükséges ami azt jelenti, hogy a
14 órától mindössze 4 órai időtartamra tudnak némi meleget biztosí-
tani. Hogy azután mi lesz, ha beköszönt a hideg, arról talán felesleges is
ebben beszélni. Helyette inkább tenni kellene valamit, ha már annak-
én gőzfűtést terveztek a gazdaságos és ciszserdi melegvízes megoldás
vett...

Alig lehet ráismerni

mátészalkai elvtársaknak sem
ezután restelkedniök. Igaz, nem
ettek palottát, egy azonban bi-
nyos: régi, öreg laktanyájukat
rendbehozták, hogy szinte alig
t ráismerni. Dolgoztak is rajta
néhány száz munkaórát: jes-

tettek, meszelték, betonozták, mel-
lét helyiséget építettek — nem is
beszélve a sokféle kőművesmun-
káról. Most azután végeztek, s
ha jól összeszámolnánk, úrszad-
mi munkájuk értéke talán az öt-
venezer forintot is meghaladná...



Sürgösen tenni kellene valamit!

Köztudomású, hogy az olyan
üzemben, ahol a levegőnél nehe-
zebb tűzveszélyes gőzök és gázok
keletkeznek, a dolgozók nem hasz-
nálhatnak vasalt vagy vasszöges
lábbelit. A vonatkozó tűzrendé-
szeti határozat eredményeként ez az
elv és gyakorlat érvényesül a
nyírbogdányi Kőolajfinomító Vállal-
at üzemében is, bár — mint azt
tapasztaltuk — nem egészen mara-
dékatlanul. Vannak ugyanis néhá-
nyan, akik vasalt és vasszöges, te-
hát könnyen szikrárt hűző lábbeli-
ben közlekednek a szobanforgó
veszélyes üzemrészekben, s ezzel
akarva akaratlanul szabálytalansá-
got követnek el. Sajnálatosan meg-
lepő, hogy nem üzemi dolgozók-
ról van szó. A vonatkozó előírás
megszegői ugyanis maguk a hatá-
rozati pontok betartásán örködni
hivatott tűzoltók. Bármilyen fur-
csán hangzik is — de így van. S
hogy mindez mennyire visszatetsző,
azt — úgy véljük — nem is kell
külön hangsúlyoznunk! Mindeneset-
re sürgösen tenni kell valamit, s
módot találni arra, hogy az állami
tűzoltórs instrukturái és járőrei az
előírással lábbeliben végezzék kap-
csolatos munkájukat...

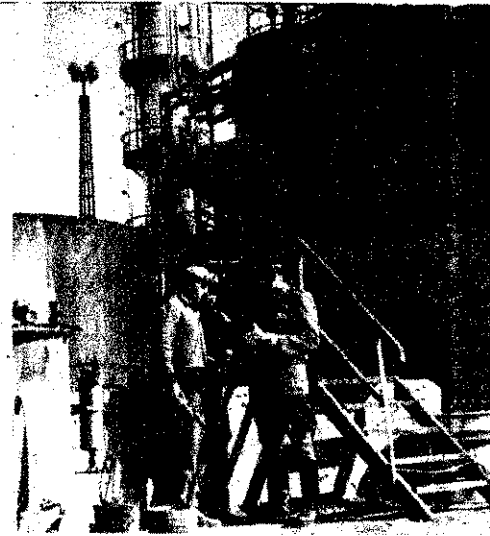

Az üzemvezetői és in-
strukturális munkák meg-
erősítését — részben a me-
gújított szobanforgó üzem-
részek ellenőrzésére — a tűz-
oltórs instrukturái és járőrei az
előírással lábbeliben végezzék kap-
csolatos munkájukat...

Vigyázat! — Német brikett!

A fűtési időny megkezdése óta gyakran riasztják pincetűzhöz a III.
kerületi alosztály raját. Az esetek túlnyomó többségében az úgynevezett
német brikett volt a „tettes”, minthogy nagyon hajlamos az öngyulla-
dára. Főleg akkor, ha kis helyen nagyobb mennyiséget tárolnak belőle.
Eddig szerencsére nem keletkezett tetemesebb kár, mivel általában idejé-
ben értesítették a tűzoltóságot.

Minthogy ezt a fajta tüzelőanyagot nem nélkülözhetjük, a III. kerület-
iek — nagyon helyesen — a kerületi házkezelőiségi igazgatóság segítsé-
gével akarják elejét venni a nagyobb károsodásnak. Eppen ezért átír-
ban kérték az igazgatóságot, hogy hívják fel a házfelügyelők figyelmét a
következőkre: a lakók ne tároljanak gyúlékony anyagot a német brikett
közelségében; amennyiben a brikett melegedni kezd, azonnal értesítsék a
tűzrendészeti hatóságot. — Örömmel üdvözljük a helyes intézkedést.

KI ÉRTI?

Az egyik osztályparancsnokság
terjedelmes úgyiratot küldött alegy-
ségének. Ebben — többek között —
a következőket olvastuk:

„Az 3. pontban hiányosságok
fennállására az alábbi utasítást
adom:

A megadott segítség után és egyéb
beütemezett esetekben mélyreható
ellenőrzések tartására kell az uta-
sítások szerinti feladatok elvégzé-
séről meggyőződni... A hiányos-
ságokat a megadott utasítás szer-
int kell kiküszöbölni a megje-

lött határidőkre, és gondoskodni
kell arról, hogy azok a jövőben
ismételten ne fordulhassanak elő.”
Az irat fogalmazója bizonyára ezt
akarta közölni az alosztály parancs-
nokával: Az 5. pontban felsorolt
hibákat meg kell szüntetni. Segítse
az utasítások szerinti feladatok el-
végzését, és a végrehajtást rend-
szeresen ellenőrizze... A hibákat
a megadott utasításnak megfelele-
lően, a megjelölt határidőre fel kell
számolni. Gondoskodjon arról, hogy
azok a jövőben ne ismétlődjenek
meg.

Kell ez a kis mozgás!

Mostanában, hogy korábban sötétedik, jobbára csak a déli pihenőben
nyílik lehetőség egy-egy rögtönzött röplabda-mérkőzésre. A nyírfegyházi
elvtársak élnek is a lehetőséggel, s az ebéd utáni pihenő helyett inkább
a mozgást választják: szinte nap mint nap játszanak, mert — s ez egy-
öntetű vélemény — kell ez a kis mozgás!... Közölt képünkön egy ilyen
— az első és a második szer legénysege között lejátszott — mérkőzés egyik
mozzanatát mutatjuk be.



Betakarítás után is ...

Vajon mit csinálnak ilyenkor ősze a tűzvédelmi bizottságok? Abbahagyták-e szokásos — eddig jobbra csak a nyári időszakra korlátozott — tevékenységüket, avagy továbbra is működnek, s az új irányelveknek megfelelően változtatlanul végzik hasznos ténykedésüket? — Lényegében erre voltunk kíváncsiak — ezúttal Szabolcs megyében. Megvalljuk, nem valami vérmes reményekkel indultunk útnak; arra számítottunk, hogy nem sok jó találgunk. Am igen kellemesen csalódtunk ...

Az intézkedésnek volt foganatja

A megyei tanács VB már a tavasszal állást foglalt a tűzvédelmi bizottságok munkatípusát és munkaprogramját illetően. Erről tanúskodik az 1344/1962. T. sz. utasítás, amelyben — többek között — ez áll: „... a tűzvédelmi bizottságok eddig csak ideiglenes jelleggel, a nyári mezőgazdasági termények tűzvédelmével kapcsolatos feladatok intézésé-

vel foglalkoztak. A jövőben biztosítani kell ezen bizottságok állandó és folyamatos működését, rendszeres ellenőrző tevékenységét.” Ennek az intézkedésnek azután volt foganatja. Sorra megalakultak, illetve újjászerveződtek a tűzvédelmi bizottságok, határozataikban állást foglaltak munkájuk állandó és rendszeres jellege mellett — sőt, a legtöbb helyen már akkor kidolgozták éves munkaprogramjukat is.

Főleg megyei és járási szinten

A bizottságok féléves tevékenységét értékelve, megállapítható, hogy főleg a megyei és a néhány járási tűzvédelmi bizottság végzett igen hasznos és eredményes, mondhatnánk, úttörő munkát. S most — a betakarítás után — is elsősorban róluk mondható el, hogy változatlan szorgalommal dolgoznak, s valóban igyekeznek minden tőlük telhetőt megtenni működési területük tűzrendészeti erősítése és fejlesztése érdekében. Tapasztaltuk

például, hogy meghatározott időközönként — havonta vagy legalábbis negyedévenként — ülésesnek, s közben rendszeresen ellenőrzik. Munkaprogramjukban első és legfontosabb helyen a hatáskörükbe tartozó bizottságok munkájának irányítása és operatív ellenőrzése, s a községi önkéntes tűzoltóságok szervezeti erősítése és fejlesztése szerepel. De törődnek mással is! A mátészalkai és a tiszalöki járási tűzvédelmi bizottság munkatervében pl. már egészen új — a korábbi években soha nem tapasztalt — feladatokkal is találkozhatunk. Ilyenek pl. a tsz- és egyéb gazdasági létesítmények ellenőrzése, a propagandamunka fejlesztése, a lakóházak felülvizsgálatának szervezése, vízszervezési helyek létesítése, közgyűlések előkészítése stb. Különösen elismerésre méltóan dolgozik a tiszalöki járási bizottság. Ottjártunkkor éppen Tiszzaeszlár, Tiszadada és Tiszadob községben végeztek ellenőrzést. Ahogy beszámoltak arról, főleg a szertár és a szerek állapotát, a tanácsi költség-

vetés felhasználását, a továbbképzési munkát és a tsz-eltesítményeit vizsgálták.

Már eddig is igen jóhálózattal zonyult az a gyakorlat; pl. a tűzvédelmi bizottsági szekre az alsóbb szintű bizottságok egy-egy elnökét is hívják, s azokat — ott a bizottság előtt — beszámoltatják történet pl. a csemengeri és a hérgyarmati járási tűzvédelmi bizottság elnökének esetében — akik — nem is olyan régen — a megyei tűzvédelmi bizottság előtt számoltak be végezték munkájukról és további feladataikról.

Ahol még vontatottan van a munka

A községi tűzvédelmi bizottságoknál már korántsem nyíre kedvező a helyzet. Van némi fejlődés, mert a járási szinten jóval szervezettebb és rendszeresebben dolgoznak, azonban még távolról sem tartanak ott mindannyian, valóban állandó jellegű bizottság munkáról beszélhetünk.

Több községben (Nyírtelek, Penyige, Nyírbétek, Ilk, Jászberény, Kisvarsány) például még a kritikusabb időszakban, nyáron sem nagyon tevékenykednek a bizottságok. Másutt dolgoznak ugyan, de a betakarítási munkák

Mucsfa



A mucsfái lányok

Az ismeretlenségből

törték az élvonalba a mucsfái lányok. Talán ők maguk hitték legkevésbé, hogy sikerül az oly sokak által óhajtott fegyvertény, ami az országos elsőséget jelentette számukra koccsifecskenő

szerelésben. Szó se róla, nem égből pottyant ajándék volt — derekasan megdolgoztak érte. Ha azt írnam, hogy éjt nappallá téve küzdöttek a siker érdekében — valótlant állítanék. Az meg már közhelynek számítana, hogy minden szabadidejük ráment

a készülődésre, hiszen annyit irtunk már ilyesméről és e tekintetben annyira hasonlítanak egymáshoz az „esetek”. Így talán az is elegendő lesz, hogy ha netán más elfoglaltsága volt Szappanyos Sándor parancsnoknak, akkor sem estek kétségbe: vették a szertárkulcsot, kihúzták az öreg szert, aztán gyakoroltak szorgalmasan.

Mint mondják,

olyan öntevékeny volt az a hét lány, mintha egyenesen tűzoltónak születtek volna. A tanács vezetői szerint nem is annyira a szerelés eredményének köszönhető a siker, mert hogy olyan „jó kiállítású” lányok... Ez persze amolyan félig tréfás megjegyzés volt Laufer Henrik tanácselnök és Mátis Ferenc vb-titkár részéről. És azért csak félig, mert

ugyan valóban csinosak, de különlegesen szép és kevesen volna a versenytársakkal szemben, ha a stopperok több mutatnak és becsúszik egy-két hány hibapont.

Mindenesetre nagy dicsőséget szereztek községüknek és a megyének. Élet Tsz-nek egyaránt. Az életnek azért, mert a tesztjeiket elvégezték, az utolsó napnak meg azért, mert egy-egy évvel mind a tsz-ben dolgoznak.

Bottyán Sándor is kétszeresen büszke rájuk. Úgy is, a testület elnöke, és úgy is, a megyei elnök, mint tsz-elnök. Annakidején ő kísérte el a parancsnokkal együtt, s a győzelem örömeiben is először osztozott boldog nyertesekkel.

Az otthoniakat

amikor meglepetésként érte a váratlan hír, hogy el-



Laufer Henrik vb-elnök

Mátis Ferenc vb-titkár



Bottyán Sándor tsz-elnök

Szappanyos Sándor parancsnok



álatok befejeztével valósággal megtorpantak, s mint pl. Selyőn és Nagydoboson is történt, már huzamosabb idő óta nem üléseznek, nem ellenőrzik — egyszóval „szunyád” a bizottság. Szerencsére, a megyei tanács vb — a megyei árvédelmi bizottság jelzései alapján — idejében felfigyelt ezekre a jelenségekre, s újból utazkedett. Október 3-án kelt örlevelében ismételtén utasította a járási tanácsok elnökeit, hogy haladéktalanul hívják fel a községi tanács vb elnökeinek figyelmét, hogy biztosítsák a tűzvédelmi szakértői bizottságok állandó működését.

Persze, nagyot vétenénk, ha községi szintet teljesen elmaszatalnánk. Már csak azért is, mivel — mint azt korábban említettük — a községekben is an fejlődés, sőt, helyenként kadnak igen elfogadhatóan működő bizottságok is. A tiszasváriakkal kapcsolatban pl. megállapítottuk, hogy rendszeresen — kéthetenként — üléseznek, s folyamatosan ellenőrzik. Ezt bizonyítja egyébként a szeptember 29-i tűzvédelmi bizottsági ülés jegyzőkönyve is, amelyből világosan látniuk, hogy az azt megelőző apokban a lakóházak tűzrendészeti helyzetét s az önkén-

tes tűzoltók kapcsolatos tevékenységét vizsgálták, bár nem suhantak el olyan „apróbb” tűzveszélyes munkálatok mellett sem, mint pl. az ilyenkor szokásos szabadtüzelés lekvárfőzés...

Fő módszer: az ellenőrzés

A különböző szintű tűzvédelmi bizottságok munkájának fő módszere az ellenőrzés. Általában kevesebbet üléseznek, viszont annál többet ellenőrzik, s — ott és amikor csak lehet — már a helyszínen igyekeznek megoldani a felmerült problémákat. Kapcsolatos ténykedésük nem minden esetben brigádjellegű. Mindinkább tapasztalható, hogy a bizottsági tagok most már foglalkozásbeli hivatásuk gyakorlása közben is elég időt szentelnek a tűzrendészeti kérdéseknek, s ha a helyzet úgy kívánja, nyomban segítenek vagy éppen intézkednek. Ezt tapasztaltuk pl. a megyei, a legtöbb járási, de néhány községi tűzvédelmi szakbizottság tagjainak gyakorlatában.

Ami még nagyon hiányzik

Több érdekelt vezető szóba hozta — s ezt dr. Fábian Lajos vb-titkár, a megyei tűzvédelmi bizottság elnöke is megerősítette —, hogy a bizottsági munka színvonalának emelése érdekében nagyon időszerű lenne a bizottsági tagok s velük együtt a függetlenített tanácsfunkcionáriusok és a tsz-vezetők tűzrendészeti vonatkozású képzése is. Jelenleg ugyanis az a helyzet, hogy bár ezek az emberek tűzrendészeti kérdésekkel is foglalkoznak, azonban nem jól vagy csak felületesen ismerik az általános tűzrendészeti kérdéseket és a vonatkozó jogszabályokat. Azt is megtudtuk, hogy a megyei tanács vb és az osztályparancsnokság egyaránt foglalkozik ezzel a problémával, s keresi a legegyszerűbb és legcélravezetőbb megoldást. Szerintük egyébként rendelkezésre sokat használna az ilyenek, ha pl. az Országos Tűzrendészeti Parancsnokság — legalábbis első lépésként — kidolgozná és rendszerezné a szóban forgó társadalmi funkcióra vonatkozó legfontosabb tudnivalókat, s azokat egyszerű, közvetlen nyelven megírva, brosúra formájában közrebocsátaná...

Rövid kis írásunkban közel sem merítettük ki azt a témát, amit most — a Szabolcs megyei tapasztalatok alapján — felvetettünk. Jóval többet látunk és tapasztaltunk, mint amennyit itt most megírtunk.



A tiszalöki járási tűzvédelmi bizottság elnöke és a járási tűzrendészeti kirendeltség vezetője szinte naponta találkoznak s tárgyalnak tűzrendészeti kérdésekről

s mégis — úgy véljük — a leglényegesebb dolgokat — ha röviden is — elmondtuk. Mindenesetre annyi bizonyos, hogy Szabolcs megyében igen jó úton járnak, s már eddig is nagy lépést tettek előre a tűzvédelmi bizottságok munkájának fejlesztése s ennek kapcsán a megye tűzrendészeti helyzetének további szilárdítása érdekében. Erről bizonykodik az is, hogy az év első kilenc hónapjában 107-tel kevesebb tüzeset keletkezett a megyében, mint az elmúlt esztendő azonos időszakában... — zs —

éfának vélték. „Nem akartam hinni, hogy országos elsők lettek... Egy ilyen község...” — ondogatja még most is a táncelnök. Aztán mégis igaznak bizonyult a hihetetlen, méghozzá annyira, hogy a serleget, az övelet és az egyéni díjakat ny hónapra ki kellett tenni a földműveszövetkezet kirakataira, hogy az egész község lássa: élteki Ilona, Erős Anna, Becze Rozália, Fehérvízi Veronika, Kerekes Mária, Hail Anna Mária és Pencz Erzsébet milyen rekasan helytállak a versenyereklés férfias küzdelmében.

Mint a község vezetőivel folytatott beszélgetés során kiderült, a mucsjai női csapatjai azóta a községben is bizonyították, hogy nemcsak a versenyereklésben, hanem a tűznél is egállják a helyüket. Szeptember 3-án tűz ütött ki az egyik tsz-tag portáján, s a lányok a férfi önkéntesekkel együtt, vállvetve harcoltak a pusztító elem megfékezéséért.

Két esztendeje alakult egyébként a női csapat, de a versenyraj tagjainak egyike-másika valamivel később kezdte a tűzoltóskodást. Ennek ellenére nemcsak méltó versenytársai a férfiaknak, hanem hivatásszer-

te tekintetében sem igen lehet különbséget tenni kis közösségük és a 25 fős férfi gárda között.

Régi probléma, hogy az itteni testületnek nincs egy helyisége, ahol összegyűjenek. Az idén azután egyöntetűen amellet foglaltak állást, hogy klubhelyiség kell. A tanács is egyetértett a jogos kívánsággal, s határozat

született: klubhelyiséget építenek. S miután a testület tagjai úgy döntöttek, hogy az építés munkáját társadalmi alapon vállalják, így a tanácsra csupán az anyag biztosítása hárul.

S hogy mi lesz a női csapat további sorsa? A lányok váltig erősítik, hogy továbbra is együtt maradnak. „És ha netán férjhez mennek?” — kockáztattuk meg a nagy kérdést. „Bevonjuk a férjünket is” — adta meg a csattanós választ Erős Anna. Hogy azután ez sikerül-e, arra majd az élet teszi a pontot. Mindenesetre, ha olyan erősek lennének ennek a nagy kérdésnek a megválaszolásában is, amint azt az országos versenyen tették, — egy idő múltán legalább hét férfivel gyarapodna a mucsjai községi önkéntes tűzoltótestület taglétszáma... —beszteri—



Béltéki Ilona



Erős Anna



Becze Rozália



Fehérvízi Veronika



Kerekes Mária



Hail Anna Mária



Pencz Erzsébet



Vince Bácsi

hogy átveszi a parancsnoki posztot és a vezetői felelősséget a községe tűzvédelméért. Olyan meg egy sem, aki a nyolcadik íkszet tapossa ebben az önként vállalt beosztásban és nyolcvanadik születésnapján azt mondja a „gyerekeknek”, mármint az önkéntes tűzoltóknak: „Maradok veletek, amíg szellemileg és fizikailag bírom. Ha a lábam már nem bírja, leviztek talicskán a szertárhoz, de akkor sem hagyjak el benneteket!” ...

HA A MEGYEEN SZÓBA KERÜL A NEVE az önkéntes körben, mindenki elismerően bólint, s nem mulasztja el megjegyezni: „A Hopp Vince bácsi!... Az igen! Még mindig jól csindja a dolgát!” ...

TIZENKILENC APRILISÁBAN húzta magára az önkéntes tűzoltó egyenruhát, s azóta egyhuzamban szolgálja az ügyet. És nem is akárhogyan. Kevés olyan önkéntes tűzoltó van az országban, aki hatvanhat éves korában is fiatal lendülettel vállalkozott arra,

A TESTÜLET TAGJAI nagy-nagy szeretettel veszik körül. „Hallani sem akarnak róla, hogy elmenjek tőlük!” — jegyzi meg végtelen melegséggel a hangjában, amikor róluk beszél. Mindannyiukat úgy ismeri, hogy tán a családjuk sem jobban. Még születésük dátuma sem jelent nehézséget neki, s ha valamilyen részletkérdésről esik szó, a „mindentudó” egységkönyvet is csak a formáság kedvéért lapozza fel az éppen szükséges helyen ...

AKI NEM TUDJA RÓLA, hogy betöltötte a nyolcvanát, nem nézi többnek hatvanát. Még most is olyan energikus, fiatalos lendületű, hogy százat lenne az ember egy ellenében a hatvan mellett. „Ha pénzért szolgálnám a tűzoltóságot, talán már rég nem lennék!” — jegyzi meg mosolyogva, s a szertárhoz invitál bennünket.

AMIKOR ELBŰCSÜZTUNK TOLE a szertárnál, nem volt hajlandó elfogadni, hogy a gépkocsi hazavigye. „Csak nem képzellik, hogy úgy megyek vissza” ... Még azt gondolná a feleségem, hogy már öreg vagyok és nem bírom a gyaloglást! — szabadkozott tréfás ébődéssel, s mielőtt szóhagynak volna, már a tér közepén látuk kedves alakját. Olyan fiatalosan szede a lábait, hogy önkéntelenül is egymásra nézünk és anélkül, hogy egyetlen szót is szóljunk volna, ugyanarra gondolunk: érdemes volt elfönnünk Hőgyészre ...

— b —

Vidonság

Nemcsak balesetvédelmi, hanem tűzszeti szempontból is jelentős az újan a földelésellenállás és az érintésvizsgálata. Emellett 2, 3, illetve 5 évenként villamosberendezések és vezetékek ellenőrzését is végre kell hajtani. Hazai viszonyban erre a célra ez ideig nem állt rendelkezésre megfelelő műszer, s ez a körülmény az érintésvédelemmel foglalkozók cserédmunkáját igen megnehezítette. A társasági KTSZ most olyan műszert szerzett, amely teljes mértékben megfelel, és ebben nélkülözhetetlen fizetség nélkül is megvásárolható.

A műszer működési elve:
A műszer 220 voltos hálózati árammal működik Ohm törvénye alapján. Az áram egyetlen kapcsolással meghatározható:

$$I = \frac{U_1 - U_2}{R}$$

az érintésvédelem állapota; illetve a rendszeres érintésvédelmének ellenőrzésére.

Erintésvédelem vizsgálatnál a kétfázisú feszültségcsatlakozó dugóját kell behelyeztetni a dugaszolható fázisokba. A vizsgálat szakember a csatlakozójával megérinti a készülék részét, mire a feszültségmérő mutatja az üzem hálózati feszültségét. Pl.:

esetén a feszültségmérő az ellenállás megfelelő 180 V feszültségkülönbséget mutatja. A feszültségkülönbség 5-tel (40 : 5); 8 Ω lesz tehát a földelő, ill. nullázó vezetékben az ellenállásérték. A készülék olvadó biztosítója 6 amper, a kívánt érintkezési feszültség olvadó sítója 6 amper, a kívánt érintkezési feszültség 65 V; 65 : 6 = 10,8, tehát a mérés jó, majd így lépésről lépésre mérik az üzem villamosközlőit.

A földelés mérése először miniatűr megbontott földelésméréssel kezdődik majd a földelést az érintésvédelmi zattal összekötve, a készülék földelési rendő, illetve a védőföldelés értékét megadja az üzemi földelés közötti potenciálkülönbség adja, és megfordítva; az ellenállás értéke pedig a kettő közötti különbségből határozható meg. Így a műszer egyaránt alkalmas kör-, illetve ellenállásérték meghatározására. A hálózat megfelelő keresztmetszete magának a védőhálózatnak az ellenállását nem kell figyelembe venni.

A mérés pontosságát befolyásolja a feszültségmérő ellenállása 250 : 25 k Ω. A műszerbe egy 44 Ω-os ellenállást is beépítettek.

A készülék alkalmas: érintésvédelem-vizsgálatra, akár nullázott, védőföldeléses rendszer mérésére, köztársasági ellenállás mérésére, eredetileg meghatározásra, védőhálózat-mérésre, zis- és nullavezeték-keresztmetszet-ellenőrzésre, földzárlati áram- és lépésvillám behatárolására, és minden olyan megállapítására, amely a földeléssel érintésvédelemmel összefügg.

A műszer tartozékai: 1 T fáziskereső, 20 méter 1,5 mm²-es vezeték csatlakozó vezeték.

Az erősáramú műszer használatát MSZ 172. sz. szabvány megengedi, veszélyes, legfeljebb akkor kell közelebb menni, ha a transzformátor csillagpontja nincs földelve.

Tekintettel arra, hogy a műszer mennyi üzem részére igen fontos, a közönség céljából közöljük, hogy a készülék ára kb. 3000 Ft. Megrendelhető a következő címen: Vegyipari KTSZ, T. Nagy Károly t.



Bíró Ferenc az 1948. évekkel



Tari Antal harmadéves „bányavai”



HÁT BIZONY EZ A GYÁR IS MEGNÖTT. Megnőtt, megszépült. Kívül a szép kultúrház látványa ragadja meg a szemlélődőt, a gyárkapun belül pedig az új igazgatósági és egyéb épületek jelzik, hogy az esztendő nem múltak el eredménytelenül a Mártíri Tisza Cípőgyár felett.

Prokopecz Béla tűzrendészeti előadással járjuk a gyár területét. Úgy ismeri ezt az országhatáron kívül is nevet szerzett, kiterjedt üzemet, akár a tenyerét. Es búsza is rá. Nemcsak a rendre, amely lépten-nyomon jellemző, hanem a gyártmányokra is, amelyek idehaza és külföldön egyaránt keresettek ...

Ő MAGA A GYÁR ALAPÍTÁSAKOR CIPÉSKÉNT KERÜLT IDE. 1921 óta önkéntes tűzoltó s a szakma és hivatás szeretete ma már annyira egyet jelent nála, hogy a kettőt szinte el sem lehet egymástól választani. De ugyanígy van ez annál a bekes gárdánál is, amely vele együtt munkálkodik a gyár tűzbiztonságán.

A tanműhelyben például Bíró Ferenc és Tari Antal mesterek tanítják a cipőkészítés tudományára és a tűzoltói hivatás iránti szeretetre a fiatalokat. Merthát nemcsak szakmai tekintetben, hanem a tűzoltó vonatkozásban is mestereik, tanítói a munkásoknak. És hogy ez tényleg így is van, azt mi sem bizonyíthatja jobban, pontosabban: minthogy évek óta mindenhol az élen találjuk a mártíri fiatalokat, az idei országos versenyen is két csapattal vettek részt.

BÍRÓ, TARI, PROKOPECZ ELVTÁRSÁK és nem utolsósorban a gyár idősebb tűzoltó gárdája azon fáradozik, hogy az évek során megszerzett jó hírnevét továbbra is megtartsák, és mint ahogyan ők mondják — a jövőben is valamennyi versenyen az élen akarnak járni. És hogy mindez nem csupán hangzatos terv, arról az említett tények is igazságot beszélnek bizonykodnak.



Prokopecz Béla

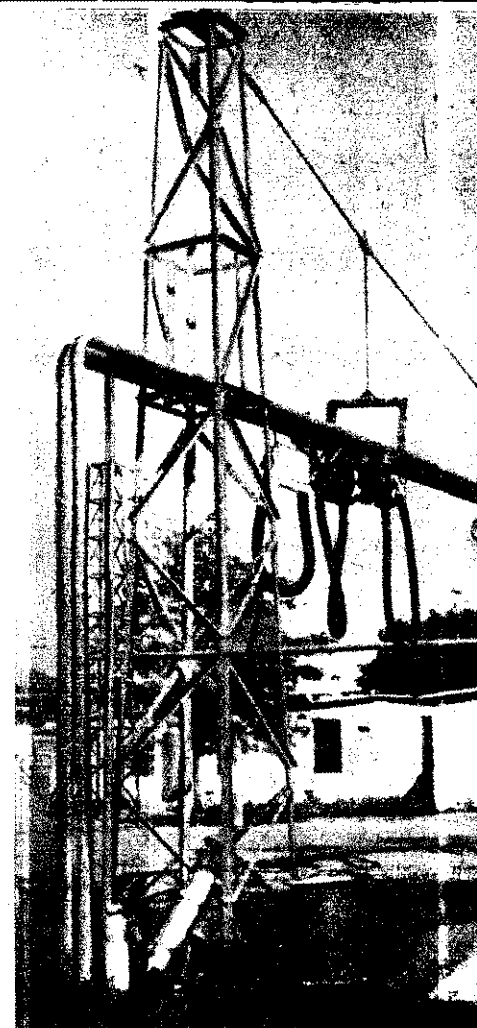

S
Z
E
M
Ü
N
K

Még rágondolni is rossz...

Gyorsan, lendületesen dolgozott, valami virág-
árványfélséget mázolt. Szájában cigareta fűs-
tölgött, s mit sem zavarta, hogy a helyiségben
— két helyen is — ott függ a dohányzási tilal-
mat jelző tábla. De a többieket sem nagyon „sz-
gatta” a dolog: hagyták, hogy dohányozzon, sőt,
talán maguk is rágyújtottak, csak nem éppen
akkor. Pedig de kellett volna a figyelmeztetés
szól... Alig három-négy lépéssel arrébb ugyan-
is — ugyancsak szabálytalanul — ott hevert egy
nyitott lakkbenzines hordó — klómlőnyílásában
egy közönséges petróleumszivattyúval... Egő
cigaretta, szabálytalan lakkbenzin-töltögetés s

ráadásul mindez egy pincehelyiségben beren-
dezett mázolóhelyben — egy kisac sok! Még
rágondolni is rossz, hogy mi történt volna, ha...
Akkor megúszták, de lehet, hogy másképp nem
lesz ilyen szerencséjük! Mindenesetre a veszély
mindaddig fennáll, amíg a mőhelyben dolgozók
részéről ilyen felelőtlen magatartás tapasztal-
ható. Nem ártana éppen ezért, ha a Budapesti
Szakipari Vállalat XIV. ker. Cserrei utcai részle-
gének vezetői és dolgozói jóval komolyabban
vennék a tűzrendészeti előírásokat, s maradék-
talanul érvényt szereznének azok betartásának.

ELOTT TÖRTENIK...

Cseppet sem sagnyugtató...

Általános szabály,
egy az üzemeltetett
tályok védőfalait
n szabad megbon-
tá, illetve gyengíte-
ni. A Nyirbögányi
Kőolajfinomító Vállal-
nál hibát követtek
amikor az új, szabá-
ly szerinti védőfa-
létesítése során —
vaghányra hivat-
va — elmulasztot-
ták a tűzálló anyagú
lépcsők beépíté-
tét. Így — mint az
képen is jól látható
a védőfal hiányos,
amnek következtében
n töltheti be kifo-
talanul a hivatását.
enne, ha a vállalat
etősége az illetékes
rendészeti hatóság
e, mielőbb gondos-
lana e cseppet sem
sagnyugtató állapot
dezéséről...

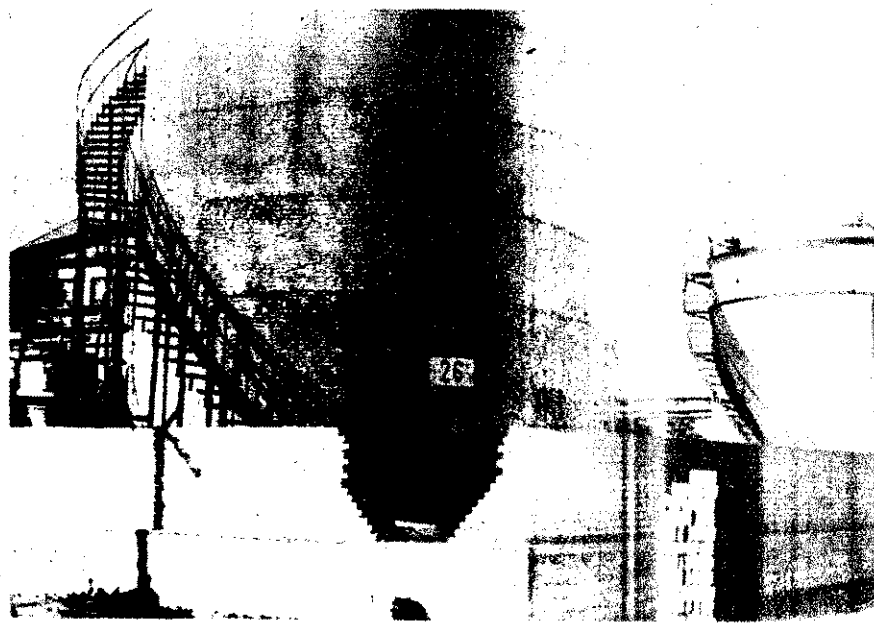

Messzemenően megérné...

A Nyirbögányi Kőolajfinomító
Vállalat területén üzemelő AFOR töl-
tőállomáson igazán nincs hiány tűz-
védelmi eszközökben. S ez így is
van rendjén! Az viszont már nem a
legszerencsésebb megoldás, hogy a
drága és érzékeny tűsoltókészülékek
csak úgy szabadon hevernek — ki-
térve az időjárás viszontagságainak s
az ebből eredő rongálódásoknak. Jól
tudjuk, hogy még a legegyszerűbb
védőszekrény előállítása is forintok-
ba kerül, de az is bizonyos, hogy
messzemenően megérné a kiadás...

Ügyeljünk a méretekre!

Az ERDÉNT Vállalat 13. számú — mészszaki — telepén a viszony-
szűk hely és a nagy áruforgalom okozta zsúfoltság ellenére is meg-
rendezték a rakások rendjének. Ennek ellenére néhány tűzrendészeti szabályta-
ságot mégis találtak — főleg a faanyagok tárolásánál, illetve rakta-
sánál. A mulasztást elsősorban a rönkrakásoknál követték el, mivel
velmen kívül hagyták a rakások közötti átjárókra (utakra) és térköz-
re vonatkozó — a határozatban is rögzített — méreteket, s ezzel —
tebek között — rendkívül megnehezítették a megközelítést is. Súlyosan

hibáztak továbbá azzal is, hogy a transzformátorházat valóságos körbe-
rakták fával, holott a vonatkozó előírás a farakások és a transzformátor-
ház közötti távolságot 10 méterben határozza meg. Mindezek bántó sza-
bálytalanságok, és megszüntetésük előtérbe indokolt. Meggyőződésünk,
hogy a telep vezetősége eszterzik éseztünkben, s — ha előbb nem is — a
közeljövőben esedékes leltározás során feltétlenül elfogadható rendet te-
remtenek a rönkök és a farakások között, is...

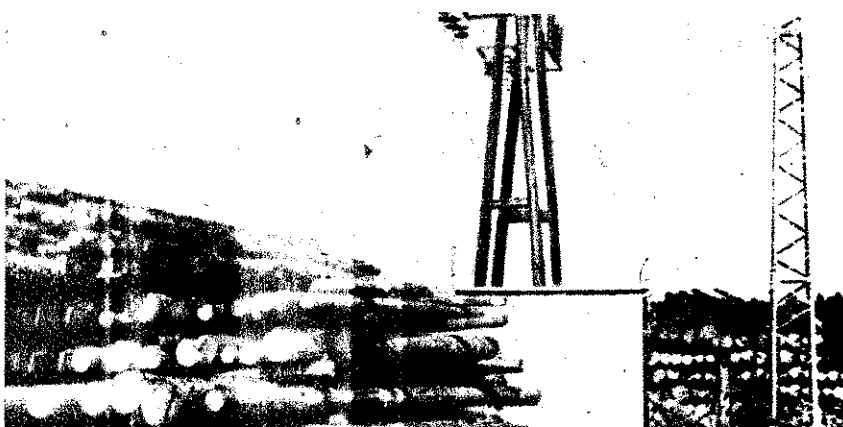

Műanyagokról

AZ IPARI TERMELÉS RACIONALIZÁLÁSI TÖREKVÉSE élvonalba hozta a termelékenység növelését. A termelés önköltségének csökkentése — a hagyományos anyagok mellett és a hagyományos megmunkálási technológiák alkalmazásával — csak egyre korszerűbb gépekkel és egyre jelentősebb beruházásokkal lehet keresztülvihető. A nagyüzemi termelés költségtényezőinek nagymértvű csökkentésére elsősorban a sokoldalúan felhasználható műanyagok adták a fontosabb alapot.

A MŰANYAGOK VILÁGVISZONYLATBAN VALÓ ELTERJEDÉSÉT a nemzetközi statisztika tükrében láthatjuk legszemléletesebben. 1940-ben pl. a világ műanyag-termelése nem haladta meg az évi 0,4 millió tonnát; tíz évvel később, 1950-ben 4 millió tonnán felül, 8 évvel később pedig ennek kétszeresét termelték, ma viszont már megközelíti a termelés az évi 15 millió tonnás nagyságrendet is.

NAPJAINKBAN A MŰANYAGOKAT nemcsak a ruházati cikkek területén alkalmazzák, hanem — különösen értékes tulajdonságaikat tekintve — gépkatrészekben és használati tárgyakon keresztül bevonultak az építő- és gépipar minden területére is.

Korunkat — az „Atomkorszak” mellett — joggal nevezhetjük „Műanyag-korszak”-nak is. A jelenleg létező műanyagok száma igen nagy, és állandóan növekszik. Arra a kérdésre, hogy mik is a műanyagok, igen nehéz szabatos választ adnunk. Talán legjobb az a meghatározás, hogy olyan anyagok ezek, amelyeket általában mesterséges (szintetikus) úton állítanak elő. Persze,

azért ez alól van kivétel is. A műanyagokkal — mint vegytekkel — cikkünk keretében — magától értetődően — nem találkozhatunk bővebben, hiszen elsősorban az a célunk, hogy oltó szemmel vizsgáljuk ezeket az anyagokat:

A MŰANYAGOK JELENTŐS RÉSZÉNEK EGYIK ÖSTEVEŐJE A MŰGYANTA. Ezt töltőanyagokkal — ún. asüvegszál, csillám, grafit, zinkoxid, calciumkarbonát, suíypát, rom, faliszttel stb. — keverik. A töltőanyagok a fizikai tulajdosságok — mint a keménység és a szilárdság — javítására gálnak. A töltőanyagokat egyébként sok esetben — árcsökkel céljából — a drága műgyanta-anyag szaporítására is alkalmazzák. Ezekhez jönnek még a lágyítók, a színezékek és a stabilizáló stb. anyagok is.

HA A MŰANYAG TÜZVESZÉLYEZETTSÉGERŐL BESZÉLÜNK, meg kell mondanunk, hogy a szerelés módja is lényegesen befolyásolja a bevonat vagy a burkolat éghetőségét. Igen gyakran ugyanis fára vagy farácsra szerelik a műanyaglapokat. Így nem csak a műanyag tűzveszélyeztettsége, hanem az egyéb éghető anyagok veszélyeztettsége is bekövetkezhet.

Ugyanazon anyagfélésegi körökön belül változó veszélyeztettség állhat elő: pl. a fenolformaldehid műanyag tömör lemez alacsony hőmérsékleten igen nehezen éghető, s a gyújtóláng kialakulása után az égés rövid időn belül megszűnik. Ugyanez az anyag viszont finom szemű szálló por alakban a szikrától is robbanhat.

KEVES KÖZSÉG DICSEKEDHET, hogy négy rajviselő nevét az 1962. évi Országos Tűzoltóversenyen, s ezek a rajok országos szinten egy első, két második és egy harmadik helyezést mondhatnak magukénak. A pontos fogalmazás miatt használjuk a „névviselés” megjelölést, miután a négy csapatból csak kettő volt a községé, a másik kettő a Cukorgyár színeiben indult.

Vas megyében járva, tehát nem mulaszthattuk el az alkalmat, hogy találkozzunk a sárvári önkéntesekkel, merthogy róluk van szó. Sajnos, nehéz feladatra vállalkoztunk, mert az őszi szántás-vetés nagy munkája „áthúzta” számításunkat, s végül is csak az első helyezést elért cukorgyári csapat egy-két tagjával sikerült találkozunk.

MONDANUNK SEM KELL, hogy a gyárban is most van a legnagyobb dologidő, itt kampány-időszaknak mondják. Ilyenkor minden figyelmet a terfeladat teljesítésére kell fordítani, ami számokban annyit jelent, hogy január elejéig nem kevesebb, mint 17 000 vagon cukorrépat kell feldolgozni. Üzemlátogatásunk alkalmával éppen hogy csak lencsevégre tudtuk kapni a versenyen részt vett csapatok egy-két tagját. A 400-asok és a 800-asok vetélkedtek, melyből is a 400-as csapat tagjai kerültek ki győztesen.

DE NEHOGY AZT GONDOLJA VALAKI, hogy a kampány idején nincs tűzoltóélet a Sárvári

Cukorgyárban. Most is minden pénteken ott találjuk a tűzoltószertárnál az önkéntesek nagy részét. Igaz, ezúttal nem szerelési gyakorlatot végeznek, hanem szorgozást. Mint mondják, nem szeretnék, ha tűz esetén „befaragnának”...

Péntek estén, látogatásunkkor is jó néhányan összejöttek a délutáni műszakváltásnál, s így szorgozás után alkalmunk nyílt egy kis beszélgetésre. Rövidre terveztük az eszmecsere, aztán mégis hosszúra nyúlt, tekintve, hogy meglehetősen sok probléma merült fel a rögtönzött összejövetel során.

AZT HIHETNÉ AZ EMBER, hogy egy ilyen országos hírű közösségnél nincs is probléma,



Kaszás Ferenc parancsnok

AMI az elsőség mögött van.

s legalább minden úgy megy, mint a csapat szerelése az országos versenyen. A beszélgetés során azután rájön, hogy nem egészen így áll a dolog, főként, ha sikerül rátapintani az elevejére.

Bármilyen nehezen indul is a szó, s akárhogy is kerülgeték is eleinte a lényeg, a végén mégis a fájó pontnál: a támogatás kérdésénél kötötünk ki. De nehogy félreértse valaki, itt nem is annyira az anyagi, mint inkább az erkölcsi oldalát fájlalják a támogatásnak.

AZ ELMŰLT ESZTENDŐBEN az egyik tűzvédelmi bizottsági ülésen olyan határozat született, hogy minden összejövetelen jelen lesz a vezetőség valamelyik tagja. Egy ideig tartotta is magát a vezetőség a határozathoz, különösen a verseny előtti időszakban. Később azonban már hiába írta ki a gyár igazgatója, hogy ki menjen el az önkéntesek foglalkozására, mert az illetőnek ilyenkor mindig valami más dolga akad... Így maradtak azután lassan egyedül problémáikkal együtt az önkéntesek, mert hát valljuk meg őszintén, azért ilyesmi is kerülközik a cukorgyárban.

ITT VAN PÉLDAUL EGYENRUHAKÉRDÉS, a már évek óta vajdák, azaz hogy egyáltalán választ kapnak rá. A vállalat vezetői nem tudják (?), hogy milyen keretből kell rá a pénz; a tűzoltók viszont nem tudják megérteni, hogyan lehet az, hogy más tűzoltóknak megvan. Ilyenkor mindig a szerencsések jutnak eszükbe, s most is alig g



Kampány idején is jut idejük...

A MŰANYAGOKKAL A TŰZRENDESZETNEK — mint látni szoktuk — igen behatóan kell foglalkoznia. A műanyag-tűzek problémája egyébként nem mai keletű. A tűzoltóság figyelme már a századforduló előtt a műanyagok felé fordult. A műanyagok első megjelenési formája akkor a celluloid volt. A filmtechnika rohamos fejlődése szorosan összekapcsolódott a celluloid elterjedésével, így a celluloid-ipar gyorsan fellendült.

A CELLULOID-GYÁRTÁST ÉS AZ ANYAG FELHASZNÁLÁSÁT nagy tűzárakat követelő tüzesetek követték. A törvényzők is felfigyeltek ugyan a rendkívül tűzveszélyes anyagra és biztonsági rendszabályokat hoztak a celluloid-árak és anyagok dolgozására, kezelésére, raktározására és felhasználására — de azelőtt még nem küszöbölték ki a veszélyt. Mindenesetre az anyag gyártásának és gondatlan kezelésével és felhasználásával kapcsolatban eredményes tűzrendészeti intézkedések történtek. Ezek nyszerítették az ipart arra, hogy behatóan foglalkozzon az olyan anyagok elállításával, amelyeknél csökken a tűzveszélyesség.

EZ A TÖREKVÉS ÉVTIZEDEKIG FOLYT, de nemigen vezetett megnyugtató eredményre. Persze, részleges eredmények álltak, hiszen ma már főleg csak biztonsági filmeket, vagyis hezen gyulladó anyagú filmeket gyártanak és használnak. A szilárd celluloid ezzel elvesztette a régi fontosságát. Az 1930—40-es évek között bevezetett műanyagok, amelyeket — a celluloid mellett — elsődlegesen a villamosipar használt, csökkenő tűzveszélyességet jelentettek. A nem éghető bakelit és a nehezen meggyulladó galelit később majdnem kiszorította a használatból a celluloidot.

A CELLULOID KISZORÍTÁSÁVAL EGYIDEJŰEN a tűzoltóság szempontjából a műanyagok erősen veszítettek a jelentőség-



szélni, hogy mi minden szétláttak ott az egyik verseny alkalmával. Mivel a szerencsieket mi is elég jól ismerjük, annyit szükségesnek tartunk megjegyezni, hogy ott állt sokkal jobb a testületi t, ami viszont nemcsak a ír vezetőségén, hanem az ani önkénteseken is múlt. rt a szerencsiek a hétnek ncsak egy napján jönnek ze, hanem különösen a holt-zonban is, rendszeres klub-tet élnek.

Egyetértettek érvelésünkkel, s végén azzal váltunk el, hogy is mindent megtesznek a rösségi szellem elmélyítése ekében. Azt is megigérték,

hogy a kellő támogatás hiánya ellenére is a termelőmunkát és a tűzvédelmi tevékenységet illetően egyaránt az élenjárók között maradnak.

NEM VONJUK KÉTSÉGBE ELHATÁROZÁSUK ÖSZINTESÉGÉT, hiszen ilyen körülmények között ahhoz is igen nagy akarás kellett, hogy dicsőséget szerezzenek gyárunknak. De hogy ez az elhatározás tettek-ké is váljék, abban döntő része van a gyárvezetésnek is, és nem hinnénk, hogy az önkéntes kollektíva munkájáért és végeredményben a gyár tűzrendészeteért felelős vezetők számára ez a kérdés a sokadrangúak közé tartozik... —ozváry—

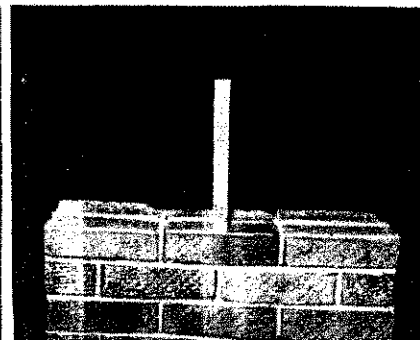
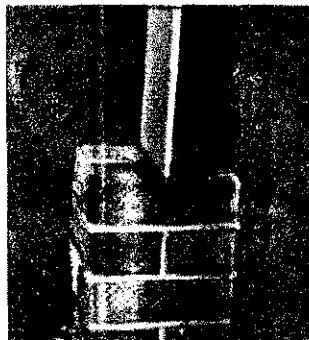

Miért használ az építész műanyag hőszigetelést? Mert 10 mm-es műanyag szigetelő ugyanannyit ér, mint 1 téglaszélességű falazat; és 30 mm hasonló szigetelés 3 téglaszélességű falnak (75 cm) felel meg

gükből. De a mesterséges gumipar térfoglalása is mérséklőleg hatott a műanyagok ipari tűzveszélyességére.

A természetes gumit feldolgozó ipar és a festékipar fokozódó tűzveszélyei azonban — főleg az oldószerek miatt — a tűzrendészetnek továbbra is problémát és veszélyt jelentettek.

A HÁBORÚT KÖVETŐ ÉVEKBEN igen nagymértékben előtérbe lépett az építészeti tűzbiztonság kérdésének fontossága. Az acél- és betonszerkezetek kiszorították az éghető tűzveszélyes építőanyagokat. Amikor viszont az oltástechnikus „álma”, a tűzbiztos ház a megvalósulás stádiumába lépett volna, az építészetbe is „bevonult” a műanyag. A műanyagok felhasználása — érthetően — határozott visszafejlődést jelent az épület-tűzvédelmi vonalon.

AZ ÖNMAGUKBAN TŰZÁLLÓ ÉPÜLETEKBEN ismét a tűz iránt érzékeny anyagok jelentek meg, elsősorban szigetelések (hang- és hőszigetelés), falborítások, padlóborítások, szerelvények és tetőfedések alakjában. A tűzveszélyes anyagmennyiség, sajnos egyes esetekben igen számottevő. Az ilyen természetű építkezések tűzveszélyeztettsége tehát — az alapvető „masszív” építkezés ellenére is — ismét előtérbe került.

A közelmúltban láthattuk a „Technika Háza”-ban a műanyagok építészeti alkalmazásának számos kitűnő megoldását. Nem vitás, hogy szemet kápráztató műanyagépítés-technológia fejlődött ki külföldön és hazai viszonylatban egyaránt. A mi tárgykörünkhöz azonban nem a szép építészeti megoldások méltatása tartozik elsősorban, hanem a fokozott tűzveszélyesség.

A TŰZOLTÓSÁG FIGYELMÉT nemcsak a műanyag — mint késztermék — érdekli, hanem annak gyártására is fokozott figyelmet kell fordítania. A műanyagok gyártási alapanyagai általában tűzveszélyes éghető folyadékokból, éghető gázokból és műgyantákból tevődnek össze. Ilyenek a különféle alkoholok — az éther, az acetilén, a földgáz vagy az erősen reakcióképes anyagok, pl. a klór stb.

A műanyagok jelentős része nem „hőstabil” vegyület. Hőhatásra aránylag alacsony hőfokon — egyesek már 100 C° közelében is — bomlanak, s közben mérgező és robbanóképes bomlási termékeket is fejlesztenek. Emellett a hő hatására erőteljes füst- és koromfejlődés közben meggyulladnak.

A MŰANYAGOK OLTÁSTECHNIKAI ÉRTEKELÉSÉNEL mindenkor igen nagy elővigyázattal és körültekintéssel kell eljárunk. A műanyagok égési sebessége ugyanis merőben eltér a celluloidétól. Az égési sebességük lassúbb, és közel azonos a nyirkos fáéval. Az elsődleges veszélyt tehát nem is az égés, hanem a gyulladás jelenti.

GONDOLJUNK EZÉRT ARRA, hogy amíg pl. egy nagyobb fagerendát úgyszólván lehetetlen gyufával meggyújtani — különösen, ha az kissé nyirkos — addig az igen sokféle műanyagot vagy különösen a sok habosított anyagot már egy szál gyufa lángjával is minden nagyságban és vastagságban könnyen lángra lobbanthatjuk.



...a sárváriaknak, hogy a szereiket gondozzák

(Folytatása következik)

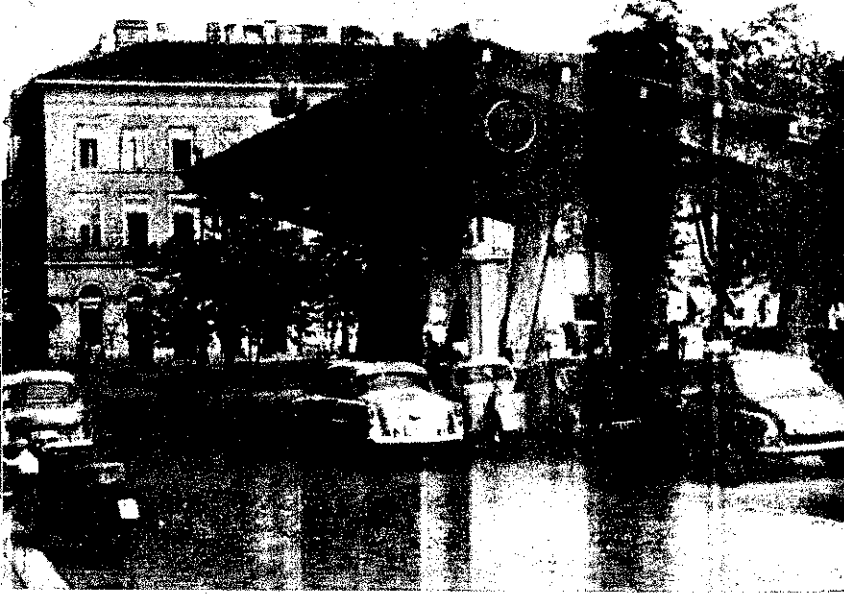

A leírtak körülbelül így néznek ki a valóságban az 5/13-asnál. Kívülállóknak számára nem sokat mond egy ilyen felvétel, mi viszont leolvashatjuk róla a lehetetlen körülményeket

Hogy ezt a tetraoltót mikor ellenőrizték, arról sem az írás, sem az ellenőrzőjegy nem beszél...



Elmélet és valóság, avagy az a bizonyos 20 méteres előírás „helyszűke” miatt kb. két és fél méterre „zsugorítva”... A padon üldögélők nem is sejtik, hogy ezáltal egy „objektív körülmény” névtelen szereplő



Június 7-i keltezésű a kút ellenőrzési naplója; a kerületi főrendészeti hatóság hitelesítette. Egyelőre íresek a rovatok. Valószínűleg azért, mert még senki nem járt itt ellenőrizni. De, ha netán mégis sor kerülne ilyenre, bizonyára gondban lenne a hatóság közege, mert minnek az alapján ellenőrizzen, ha egyszer nem készítették határozatot a használati szabályokra vonatkozóan?...

Kívülálló számára sem sokat mond a tetra-oltókon levő ellenőrzési jegy, a hozzáértő viszont tudja, hogy milyen „beszédessé” ez a kis biléta, s



Az 5/14-es kútnál sem lenne ajánlatos lemérni a távolságot, de arra talán a kút kezelője választ adhatna, hogy ez a kocsi miért parkirozott ezen a helyen...

„Benzines molekulák”

Vannak néha egészen felesleges dolgok. A budapesti Dimitrov téri 5/14-es benzinkút „Tűzrendészeti Házirend”-jében a többi között például előírják a 20 m-en belüli dohányzási és nyílttűz használati tilalmát. De vajon ki fog ennek érvényt szerezni, amikor a szemközti járdát alig 10 méter választja el a főváros egyik legforgalmasabb kútjától, és a tartályknak mellett kb. 2 méterre a park egyik padján vígan eregetik a füstöt az ózai nyarat élvező pestiek?...

Az is benn szerepel ebben a más-különbben fontos irrományban, hogy a kút környékén járművek csak a kiszolgálás ideje alatt tartózkodhatnak. Az viszont más lapra tartozik, hogy az úttest túlsó oldalán, mindössze néhány méterre gépkocsik parkiroznak...

Ilyen esetben olyan színezete van az efféle előírásoknak, hogy nem az a lényeges, hogy a körülmények lehetővé teszik-e a megtartásukat, hanem, hogy kéznél legyenek a döntéshozók, minden eshetőségre készen — öngigazolóként. Hogy ettől még nyugodtan „tűzbe jöhet” a környék — az is más lapra tartozik...

Június 7-i keltezésű a kút ellenőrzési naplója; a kerületi főrendészeti hatóság hitelesítette. Egyelőre íresek a rovatok. Valószínűleg azért, mert még senki nem járt itt ellenőrizni. De, ha netán mégis sor kerülne ilyenre, bizonyára gondban lenne a hatóság közege, mert minnek az alapján ellenőrizzen, ha egyszer nem készítették határozatot a használati szabályokra vonatkozóan?...

Kívülálló számára sem sokat mond a tetra-oltókon levő ellenőrzési jegy, a hozzáértő viszont tudja, hogy milyen „beszédessé” ez a kis biléta, s

ha netán hiányzik, fölöttébb matlanul tekint még a szem gondozott készülékre is... Ezenben csak azért említelem a dolgot, mert két készülékről van szó, ha netán hiányzik, fölöttébb matlanul tekint még a szem gondozott készülékre is... Ezenben csak azért említelem a dolgot, mert két készülékről van szó, ha netán hiányzik, fölöttébb matlanul tekint még a szem gondozott készülékre is...

Autós berkekben közismert az AROL, eléggé kiterjedt „fogóháló” táborra is. Egy nyílttűztilalmat vagy oltóval és máris tűzveszélyes kivételű műanyag tartalma. Csak azt tudják, hogy ez a formás kis jöszövény alább olyan tűzveszélyes, mint benne levő folyadék. Kell-e tulajdonsága miatt az olajra is „kiltották” az AFOR is... Azért ne gondolja, hogy hiányzik a kutaknál, a szem is volt belőle jónéhány nyel „originál” és elhasznált sze, hol másutt, mint a ban?...

Szombat déli csúcsforgalom az 5/13-as kútnál. A kezelő azt sejtja, kinek a kivánságát teljesíti előbb, mivel a már kútnál mindegyikének sem ugyan az a szüksége. Egyszóval akkora a látszólag, hogy észre sem veszi a kúttól kb. 3 méterre az elszolgáló CE 83-47 frsz. szemkocsi vezetője elegáns mozdorányújt, majd mint aki a legvégste dolgát — elhajt a kútról.

Lehetséges, hogy az 5/13-asnál nem jutott „Házirend”? Ha igen, nem ártana sürgősen megírni. Persze olyan előírások feltűrével, amelynek érvényesítését adott körülmények is megengedik, s amiből az is kiderül, hogy kútnál található, az tényleg rendszeresített, vagy ha netán sebb, akkor miből adódik a hiány?...



MŰSZAKIAK FÓRUMA

A tüzelőgép technikai fejlődése a terület műszaki dolgozóira is egyre több feladatot hárít. A műhelyek kapacitásához, ellátottságához viszonyítva jelentősen megnövekedett és szinte napról napra gyarapodik az állami és az önkéntes tüzelőgép gépjárműparkja, a kismotorfecskendő-állománya. Mindez azt jelenti, hogy a karbantartási, javítási munkát lényegében a meglévő erővel kell elvégezni. A megnövekedett feladatok szinte égető szükséggel vetik fel a műhelyek dolgozóinak mind szélesebb körű műszaki és általános műveltsége kérdését.

Az egyes műveletek technológiája, a megváltozott körülmények újszerű megoldásokat követelnek; módszereket, amelyek segítségével jobban, gyorsabban végezhető a munka, s az eredmény nem csupán számszerűségben, hanem a minőség állandó javulásában, a munkavégzés kultúráltságában jelentkezik.

Talán soha nem volt olyan fontos az újítások, a szakma ésszerű fogásainak alkalmazása és elterjesztése, mint éppen napjainkban, hiszen minden ésszerű megoldás a tüzelőgép feladatok jó elvégzését, a harcászág, a szerek, felszerelések ütközésszerű biztosításának ügyét szolgálja.

Ez a gondolat készített bennünket is arra, hogy a „Magyar Tüzelő”-ban fórumot biztosítsunk a műszaki dolgozóknak, s a rovat keretében lehetőséget adjunk az új módszerek elterjesztésére és az olyan műszaki problémák nyilvánossá tételehez, amelyek megoldása az ügy előbbre vitelét szolgálja. Azt kívánjuk elérni, hogy minden hasznos újítás napvilágot lásson és a tapasztalatok közkinccsé váljanak a műszaki dolgozók körében.

Elsőként a BM Országos Tüzelő Szerelő és Javító Műhely beküldött anyagát közöljük, mint olyan szervét, amely országos viszonylatban foglalkozik a szerek karbantartásával, javításával, s az itteni dolgozók tapasztalata — sokoldalúságát és kiterjedtségét tekintve — igen hasznos segítséget adhat a terület műszaki munkatársainak is.

Olvasóinktól, s különösen a vidéki műhelyek dolgozóitól viszont azt kérjük, hogy tevékeny közreműködésükkel járuljanak hozzá a kezdeményezés sikeréhez; véleményüket, egy-egy műszaki probléma megoldására vonatkozó elgondolásukat, újítási javaslatukat minél nagyobb számban juttassák el a szerkesztőség címére (Budapest, V., Néphadsereg u. 9.) — „Műszakiak fóruma” megjelöléssel.

BM ORSZÁGOS TÜZELŐ SZERELŐ ÉS JAVÍTÓ MŰHELY

száma létrehozása óta nem változott jelentősen, s a műhely dolgozói ennek ellenére eredményesen küzdöttek meg a szerelőállomány növekedésével rájuk hárult feladatokkal. Sőt, az is gallapítható, hogy az utóbbi években nemcsak mennyiségi, de minőségi előrehaladás is történt.

Illyen tényezők segítettek ezt a teljesítmény-minőség-javulást? Az egyik tényező a műhely állománya képzettségének növekedése. A helyi dolgozói a feladatok állandó növekedésénél szinte egy emberként kezdtek el a tanult különböző tanfolyamokon és szakiskolákban. Ma már valamennyien rendelkeznek a munkájuknak megfelelő szakképzéssel, s a túlnyomórészt jó néhányan járnak technikumi és gimnáziumba is.

A magasabb általános és szakmai műveltségvetkezmenye a másik, igen jelentős tényező: a műhely technológiájának korszerűsödése. Míg múltban mindenki a régi, elfogadott módszerekkel dolgozott, az utóbbi két évben egyre nőknak a munkájuk közben állandóan az újat eső dolgozók száma. Ma már több tucat beettett újítás és mintegy félszáz speciális szer-alkalmazása bizonyítja ezeknek a törekvének helyességét és sikerét.

Néhány kiragadott példával érzékeltetjük, hogy az új keresése és alkalmazása nemcsak azének jelent előnyöket, hanem a közösségnek is.

CSEPEL 430 ÉS 710-ES TÍPUSÚ GÉPJÁRMŰFECSEKENDŐK

fékberendezésének nyomásbiztosító szelepszáználát következtében utánállításra szoruló, mely nehézségeket és nagy időkiesést okozott a beállítás a gépjárműben beszerekt állapotban. A műhely dolgozói egy beállító berendezés szerkesztették, melynek segítségével kb. azelőleg szükséges időnek egyharmada alatt végezhető a beállítás. A készülék igen egyszerű, házilag előállítható, mint azt az 1. ábra mutatja.

A CSEPEL D 710-ES GÉPJÁRMŰFECSEKENDŐK ELSŐ FÉKJEI

fékezésakor nem megfelelően üzemeltek, szaknyelven „beráztak, bekaptak”. Ez komoly baleset veszélyt jelentett. A műhely dolgozói fékberendezés után esztergályozást vezettek be, melynek segítségével a hibát sikerült kiküszöbölni. A készüléket a 2. ábra mutatja be.

A CSEPEL GÉPJÁRMŰFECSEKENDŐK HENGERPERSELY CSERÉJÉNEK MEGGYORSÍTÁSÁRA, valamint a munka megkönnyítésére a 3. ábrán látható hengerpersely kiserrelő szerelést el-

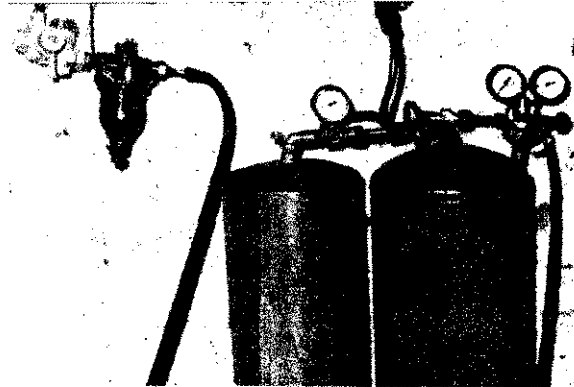

készítették. Ugyancsak a Csepel gépjárműveken végzett munkát könnyítí meg a szeleprugó szerelőszerkezé, mely a 4. ábrán látható.

JELENTŐS IDŐMEGTAKARITÁST EREDMÉNYEZETT

a Csepel 710-es gépjárműfecskendő hátsó kerékagyának lehúzására készített szerelőszerkezetet az 5. ábrán mutatunk be.

A METZ—MAVAG GÉPEZETES TOLÓLETRAK ALVÁZAI

a mintegy 10 éves használat közben „kifáradtak” és eltörték. Felvetődött a kérdés, mi legyen a további sorsuk? Alapos megfontolás után a műhely dolgozói hozzáálltak a javítás-



hoz. Szegecseli betéttel megerősítették a törött alvázat. A javítás sikeres volt, s ma már a második létra is üzemben van. A javításhoz le kellett szerelni a létrát a hajtóművet. Ez a munka az első létránál kb. 12 napot vett igénybe. Nagy Péter főm. elvtárs szerelős merész, de alaposan átgondolt újításával a második létránál már ugyanez a munka kb. 2 napot vett igénybe, ugyanis az általa javasolt emelőszerkezet feleslegessé tette a létrát a szerelését, hanem a hat létrát egy szerkezetre emelték le és fel a hajtóműről. Az emelőszerkezetet működés közben a 6. és 7. ábrán mutatjuk be.

AZ ITT FELSOROLT NÉHÁNY PÉLDA csupán rövid bepillantás a műhelynél alkalmazott új módszerek rengetegében. A jövőben ezt a tájékoztatót rendszeressé tesszük, mert az a törekvés vezet bennünket, hogy az általunk alkalmazott módszerek és speciális szerelések — a helyi adottságoknak megfelelően — a megyei osztályparancsnokságok műhelyeinél is alkalmazásra kerüljenek, s ezzel munkájuk intenzitását és technológiájuk javítását szolgáljuk.

Váradi Béla



Gyorsok István elvtárs, az Északi Bányaiüzem vezetője szolgálati érem kitüntetést ad át az egri arra érdemes önkéntesnek. — Az Északi Bányaiüzem önkéntes tüzoltói



Társadalmi munkák

A megyei lapok igen sok hírdölnek a falvak lakosainak é társadalmi munkájáról. Ezek ismertettünk néhány tüzoltó közású eseményt.

— A Zala megyei Zalaötvör sóbagodon és Paccán részben dalmi munkával új tüzoltó épült.

— A lakosság nagy értékű dalmi munkával segítette a megyei Mezőgyánon épülő törj mű létesítését. A munkálatok összesen 27 tüzcsapot építettek

— A Borsod megyei műszai cióbizottság több mint száz munista és pártönkivüli szake a pártkongresszus tiszteletére dalmi munkával 20 kisebb-nafalusi létesítmény építési és kvetési tervét készíti el. A bori tai tüzoltószertár is a Hazafias front keretében működő bir tervai alapján épül fel.

— A Győr megyei Magyarok túron a lakosság értékes munjalással segíti a helyi tüzoltó felépítését.

— A Szabolcs megyei Nagközség önkéntes tüzoltói 80 na sadalmi munkát vállaltak a művelődési otthon felépítésére

A feladatokról tanácskoztak

A KSZT Északi Bányaiüzem önkéntes tüzoltói a közelmúltban ünnepl közgyűlésen értékelték végzett munkájukat s tárgyaltak a további tennivalókról. Részt vett a rendezvényen Gyorsok István elvtárs, a megyei tüzrendészeti osztályparancsnokság és a járási kirendeltség képviselője, valamint az önkéntesek számos hozzátartozója is. Ez ünnepélyes alkalomból az arra érdemes önkéntes tüzoltók közül számosan szolgálati érem kitüntetésben és oklevél-eltismerésben, az üzem részéről pedig értékes tárgyjutalomban részesültek. A jól sikerült rendezvény közös vacsorával zárult.

Köszegről írnak

Szeptember 16-án közel kétszázan gyűlekeztek testületünk szertáranak udvarán. Köztük húsz főnyi önkéntes tüzoltógárdánk. Ezúttal nem foglalkozást tartottunk, hanem kirándulásra indultunk a környékbeli hegyekbe. Azért voltunk ilyen sokan, mert a testületi tagok hozzátartozói, sőt számos meghívott vendég is részt vett a kiránduláson. Nagy örömmünkre szolgált, hogy Gosztonyi János elvtárs, a megyei pártbizottság első titkára és a többi meghívott vezető is igen jól érezte magát körünkben és rendezvényünkről elismerően nyilatkoztak. (Makán János t. örm. leveleiből.)



Két kép a Kísérleti Alosztály dolgozói által szerkesztett új csövázás és ponyvakáddal ellátott targoncáról

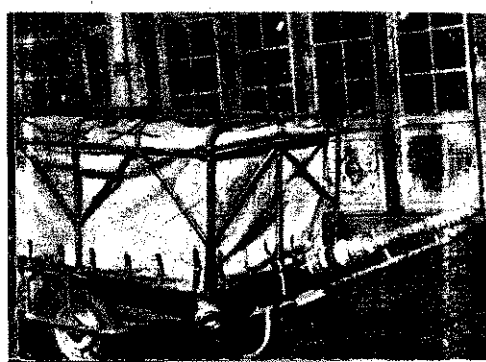

KITÜNTETÉSEK

A belügyminiszter elvtárs a tüzrendészetben kifejtett eredményes munkájuk elismeréséül Görög Istvánt, az egri járási tanács vb igazgatási osztályának vezetőjét, Tomcsányi Imrét, Atkár község tanácsának vb-elnökét a Tüzrendészeti Erem aranyfokozatával; Blahó Zoltánt, Bokonád község tanácsának elnökét, Keresztési Lajost, a tarnamérai tanács vb-titkárát, valamint Tuza Antalt, mezőszemerei tanácselnököt a Tüzrendészeti Erem ezüstoffokozatával tüntette ki. A kitüntetéseket a miniszter elvtárs nevében dr. Micskó Rudolf tüzoltóvezérőrnagy, a BM

Országos Tüzrendészeti Parancsnokság vezetője adta át az említett tanácsai vezetőknek.

A belügyminiszter elvtárs a Földművelésügyi Minisztérium előterjesztésére a tüzrendészeti munka szervezése érdekében végzett eredményes munkája elismeréséül a Tüzrendészeti Erem aranyfokozatával tüntette ki Nagy Jánost, a Tolna megyei Állami Gazdaságok Igazgatóságának vezetőjét, Juhász Jánost, a gazdaság tüzrendészeti előadóját pedig a Tüzrendészeti Erem ezüstoffokozatával tüntette ki.



75 éves jubileum

Zomba község önkéntes tüzoltósága október 7-én ünnepelte fennállásának 75. évfordulóját. Az ünnepségen a Belügyminisztérium Szimfonikus Zenekara sikerült előadás keretében szórakoztatta a kultúrházban megjelent nagyszámú közönséget. Az ünnepség alkalmával a Vörös Csillag tsz zászlóval jutalmazta meg a tüzoltótestületet. A Belügyminisztérium Országos Tüzrendészeti Parancsnoksága pénzjutalommal fejezte ki a testület jó munkája iránti elismerését.

Új targonca — az önkénteseknek

A BM Országos Tüzoltó Szerelő és Javító Műhely Kísérleti Alosztályának dolgozói a közelmúltban egy új, korszerű, két — szükség esetén egy — ember által is könnyen máhízhatható és vontatható targoncát szerkesztettek — elsősorban az önkéntes tüzoltóságok első beavatkozásának meggyorsítása és megkönnyítése céljából.

Az új targonca csövázás s fűvott gumikerekes futóművön gördül. A 400-as kismotorfeckendőn kívüli elhelyezhető rajta 4 darab „E” tömlő, 2 darab 75-ös szívótömlő, 1 darab elzárható lövőkéjú „E” sugárcső, 1 darab áttét és 2 darab kapocspárkules. Magát a kismotorfeckendőt és tartozékait egy vasvázra szerelt — 1 köbméter oltóvíz tárolására is alkalmas — ponyvakád védi a portól és szennyeződéstől.

Az új konstrukció elbírálására létrehozott bizottság — kisebb módosításokkal — elfogadta és szériagyártásra javasolta az igen jónak és megbízhatónak ígérkező targoncát.

INNEN — ONNAN

Szeptember 9-én ünnepelte fennállásának 50. évfordulóját a Zala megyei Bak község önkéntes tüzoltótestülete. Az ünnepségen a helyi KISZ-fiatalok és az úttörők műsorral köszöntötték a jubiláló önkénteseket.

A bonyhádi tüzoltózenekar szeptember 10-én jól sikerült hangversenyt rendezett a helyi művelődési házban.

A nagykanizsai járási tanács 105 ezer forintot fordít a járás számos tüzoltószertáranak felújítására.

A Budakeszi és Budaörs közötti Csiki-hegyen 4-5 tagú tűzvédelmi turistajárőrök működnek a tűzveszélyes időszak elmúltáig.

A Győr megyei Marcalkecén a közegfejlesztési alpból új egyen sapkát vásdroltak a helyi önkéntes tüzoltóparancsnoknak, 50. születésnapja alkalmából. A sapkára „társadalmi munkában” még szalagot is felvarrtak.

Új röplabdapályát építenek a szombathelyi tüzoltók. A lyaépítési munkálatokat jobbjára szabadidőből végzik osztály- és az alosztályparancsnokság dolgozói

A salgótarjáni járási tanács lett működő tűzvédelmi biz tüzrendészeti szabályzatot dolgoz ki, amelyet eljuttattak a járási intézményeihez, hogy azokat a helyen függesszék ki.

Az MHS Győr megyel és 5 járási elnöksége október 30-ri sikerült honvédelmi napot rendezett a helyi közösgben. A program helyi úttörő-tüzoltók is résztek.

A Fémiparipari Művek me te az 1 kg-os jármű poroltók tását, amely a vállalat közlése rint minden motortűzet elolt.

Az Országos Erdészeti Főigáság vezetője körlevélben hív valamennyi erdőgazdaság fig a tüzrendészeti hatóságok ált adott batározatok végrehaj Többek között arra is felhívt a daságok figyelmét, hogy a va nalak mentén tűzvédő pásztál teitsenek és gondoskodjanak szeres karbantartásokról.



Közlemény

A jövő évben megkezdik a gyártását a képen látható „Önkéntes Tűz-” és „Üttörő Tűzoltó” jelvényeknek, amelyeket a községi, üzemi ter-
szövetkezetek stb. önkéntes tűzoltók egyenruháján és polgári ruháján viselhetnek. A jelvények többszínű, zománcozott és domborított felületen készülnek.

Azok az önkéntes tűzoltóságok, amelyek igényt tartanak a jelvények-
1962. december hó 10-ig jelentésként a járási (budapesti kerületi) első
tűzrendészeti hatóságoknak. Az I. fokú hatóságok a megyei (buda-



1) tűzrendészeti osztályparancsnokságon keresztül december 20-ig
essive jelentésként, hogy hány darab „Önkéntes Tűzoltó” és „Üttörő Tűz-
” jelvényt igényelnek. Az „Önkéntes Tűzoltó” jelvény ára darabon-
tiszteletárán 4,60 forint, az „Üttörő Tűzoltó” jelvényé pedig 4,90
t. Isz. Az igényelt jelvények árának befizetéséről a későbbiekben in-
edünk.

BM OTP Tűzoltótestületek Felügyeleti Osztálya

nekar alakul Kurdon

Ankét Ormosbányán

Önkéntes tűzoltózenekar alakul
I. községben, terv szerint 20-22
l. A hangszerek egy részét a
cs. anyagi segítségével már be-
szerezték, s a még hiányzókat vá-
rosi és a községi tanács finan-
szi. Előreláthatóan egy hónap
ra már „üzemképes” lesz a kol-
va, s ténykedésével a község
urális életének további fejlődését
nője szolgálatát.

A bányatűzek elleni védekezés
gyakorlati megszervezésére a Ma-
gyar Bányászati Egyesület Borsod
megyei és a Földtani Társaság
észak-magyarországi csoportja októ-
ber 18-án ankétát rendezett Ormos-
bányán. Az ankétára nemzetközi hírví-
vűsöket is meghívtak. A rendez-
vényre a megyei szakemberek mel-
lett az ország valamennyi szénbá-
nyászati trösztjének képviselőjét is
meghívták.



A községi önkéntesek által szervezett kirándulás résztvevőinek egy csoportja

Tűzoltóbemutató és sportverseny Mályin

A Mályi Téglagyár rendezésében
szeptember 30-án jól sikerült ren-
dezvényt bonyolítottak le a község
sportpályáján. A műsorban a helyi
üttörők szerelési bemutatóval, a má-
lyi és a nyékkládházi önkéntes tes-
tültek egymás közötti versennyel, a
téglagyár üzemi tűzoltói pedig
ügyességi gyakorlatokkal működtek
közre.

A program keretében a községi
általános iskola kis sportolói sík-
váltófutásban vetélkedtek és tréfás
ügyességi számokkal szórakoztatták
a közönséget.

A miskolci alosztály bemutatójá-
nak is szép közönségsikere volt. A
különböző versenyszámok győztesei

és helyezettei egyébként pénztul-
mat, illetve oklevelet kaptak, ame-
lyet Bóta Károly, a községi tanács
elnöke adott át az érdekelteknek. A
rendezésök elhatározta, hogy jövő
tavasszal még ennél is nagyobb szá-
bású községek közötti versenyeket
szervez, és ezekhez más tömegszer-
vezetek segítségét is kéri.

Meg kívánom említeni, hogy az
említett műsor sikeres lebonyolítá-
sában igen nagy segítséget nyújtott
Tóth Jánosné testnevelési tanár és
Szakács László t. örm. elvtárs.

Seregélyes György
a Mályi Téglagyár
tűzrendészeti előadója



VIZSZINTES SOROK:

1. Található a gólyanyakú fec-
ső tervrajza. 14. Világhírd frad-
latvécg. 15. Eletét kítölti. 16.
a: jég teszi. 17. Nagy állóvíz.
azonos mássalhangzók. 20. Mi-
en. 22. Férfinév. 24. Vissza: fel-
25. Kettős mássalhangzó fo-
usan. 27. Könyvet készítő. 30.
élküli alga. 32. Nyakrészt. 35.
6. Vég nélküli hangya. 38. Kugli.
jeszél. 42. Hibáz. 45. Bizonyos
ú objektum. 48. Keresztül fúrja
ít (pl. nővény). 51. Vissza név-
l: hegedűtartozék. 53. Agg. 54.

Kinyit. 55. Kettős betű. 56. OBU. 58.
Fán van. 59. Bátor. 60. Döntő rész!
61. Női név. 63. Hangrögzítő. 65.
Ez a tűz Budán 1868-ban volt.

FÜGGŐLEGES SOROK:

2. Férfinév. 3. Kutját fog. 4. Volt
német gyarmat. 5. Keletkezék. 6.
Francia névelő. 7. Hal. 8. Szám-
mennyiség. 9. Hangtalan tél. 10. Ke-
vert róna. 11. Létezel. 12. Vissza:
fényképész teszi. 13. Árunak van.
17. Sopronban látható. 18. Épületma-
radvány. 20. Kevert haza. 21. Itt is
volt található a függőleges. 17. 23. Fé-
lő. 24. Övé volt az uradalom. 26.
Ételkészítő. 28. Gábor Andor. 29. Ha-
tárrag. 31. Láng Gábor. 33. Nem hi-
anyzott. 34. Kicsinyítő képző. 36.
Csapadék. 37. Rátenné a kézjegyét.
39. Mint függ. 34. 41. Azonos más-
salhangzó. 43. Afonya része! 44. Kül-
földi tagadás. 46. YRÁ. 47. Var. 49.
Azonos mássalhangzók. 50. Vízínó-
vény. 52. Ital névelővel. 54. Van
ilyen díj is. 57. Nem szorakozó. 58.
Ebből lesz a nővény. 61. Ide magán-
hangzó! 62. Rangjelző szó. 63. Azo-
nos mássalhangzók. 64. Vissza: fedd.

Figyelem! A rövid és a hosszú
magánhangzókat nem különböztet-
jük meg!

Megfejtésül az alábbi sorokat kell
beküldeni: Vizszintes 1., 65.; függő-
leges 17., 21. Be kell küldeni a pon-
tokkal megjelölt kockákban levő be-

tűkből összeállítható szót, mely egy
bécsi fecskendőkészítő neve.

Megfejtési határidő: 1962. november
20. A helyesen megfejtők között
könyvjutalmakat sorsolunk ki.

K. I.

A 10. számban megjelent kereszt-
rejtvegy megfejtése a következő:
Szárzoltó; elektromos tűzjelzőt;
Westfalen; Worcester.

A pontokkal megjelölt kockákban

levő betűkből összeállítható auto-
mata tűzjelző, illetve annak a felta-
lálójának a neve: Schöppe.

Könyvjutalmat nyertek: Vaj Pál,
Bonyhád és Ószi György, Dombó-
vár.

A nyereményeket postán küldjük
el.

Értesítjük olvasóinkat, hogy év
végén a legtöbb helyes megfejtést
beküldők között külön jutalmakat
sorsolunk ki.



magyar tűzoltóság folyóirata,
resztül a szerkesztő bizottság.

Feladó szerkesztő:

Beszteri Lajos

tűzoltóórnagy

Szerkesztőség:

V., Néphadsereg u. 9.

Telefon: 313-700.

ja a BM Országos Tűzrendészeti
Parancsnokság.

5s kiadó: Dr. Micskó Rudolf.
Terjeszté a Magyar Posta.

1/2 — Zrínyi Nyomda, Budapest
v.: Bolgár Imre igazgató

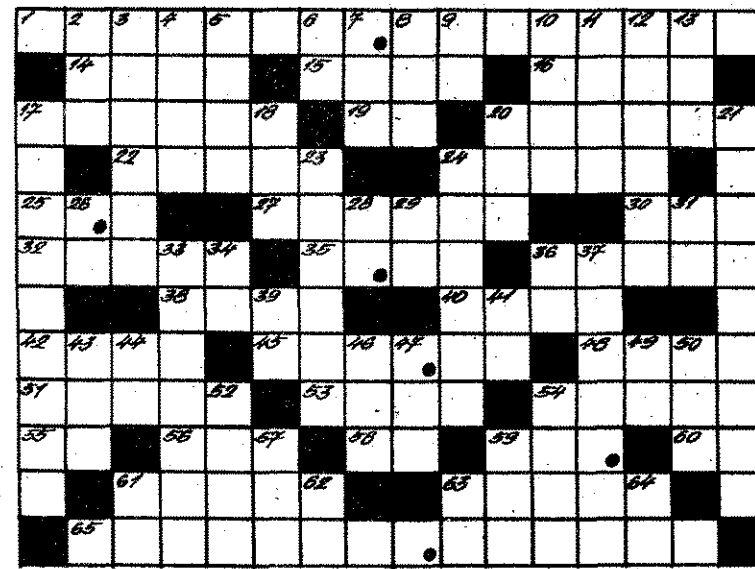

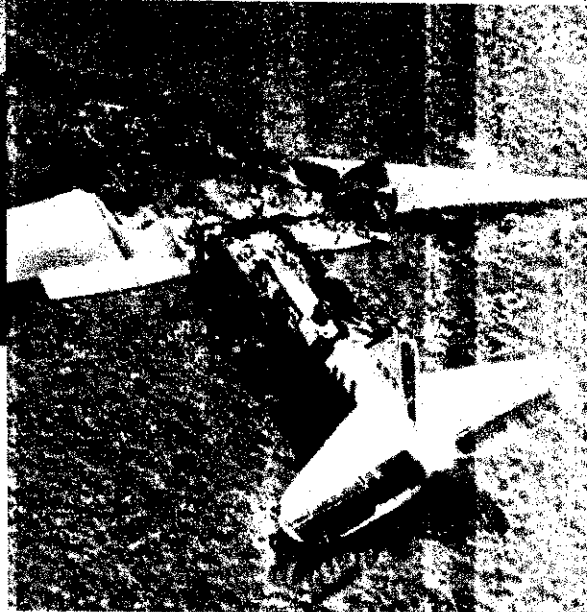

Kavaszakiban (Ja-
pán) összeütközött
két helyiérdekű
munkásvonat. A
szerencsétlenség
következtében há-
rom személy életét
vesztette, 179-en
megsebesültek

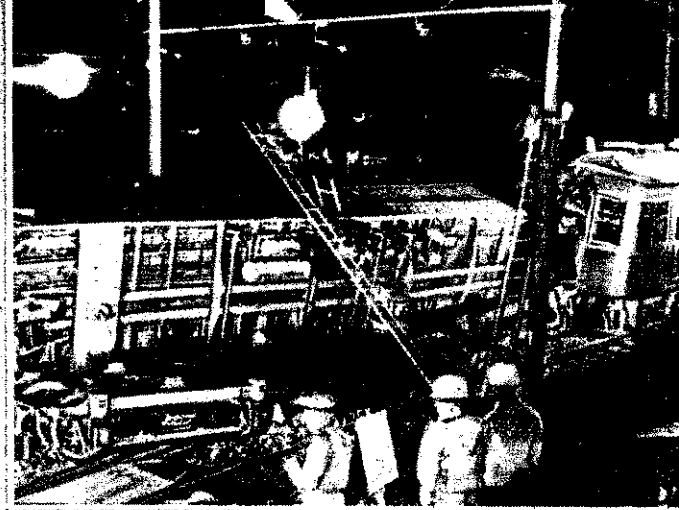

A Katanga felett lelőtt ENSZ-repülőgép
roncsai. A gép fedélzetén tíz svéd ENSZ-
katona tartózkodott; kettő közülük
meghalt



Veszedelem
tíz pusztított
elármag d
szében. A
anyagi káros
járó tűzese
mely felad
állította a t
ságot.

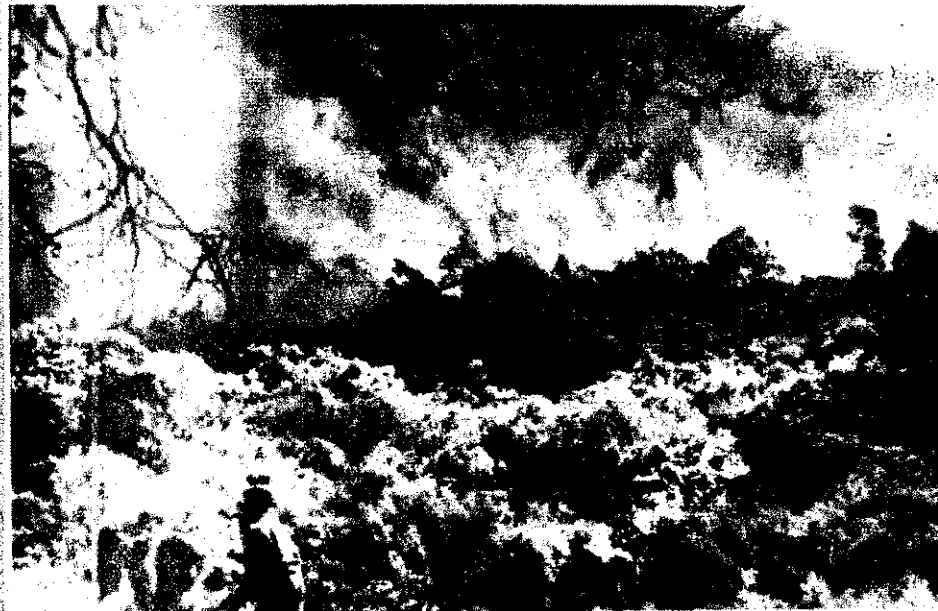

Hatalmas tűz pusztított a párizsi „Levi-
tani” hátorúgyában. Képzik a kivonult
tűzoltóságok egyik részlegének mentési
munkáját mutatja

Több mint 300-an életüket veszítették és
mintegy 400-an éltek a barcelónai ka-
tasztrófa felhőszakadás következtében



Immense
kigyulladtak
gort-Fourbe
ban egy ép
alatt álló
blancmeu
toti parafa
tűzveszt. E
relő másh
lévő ped
schett

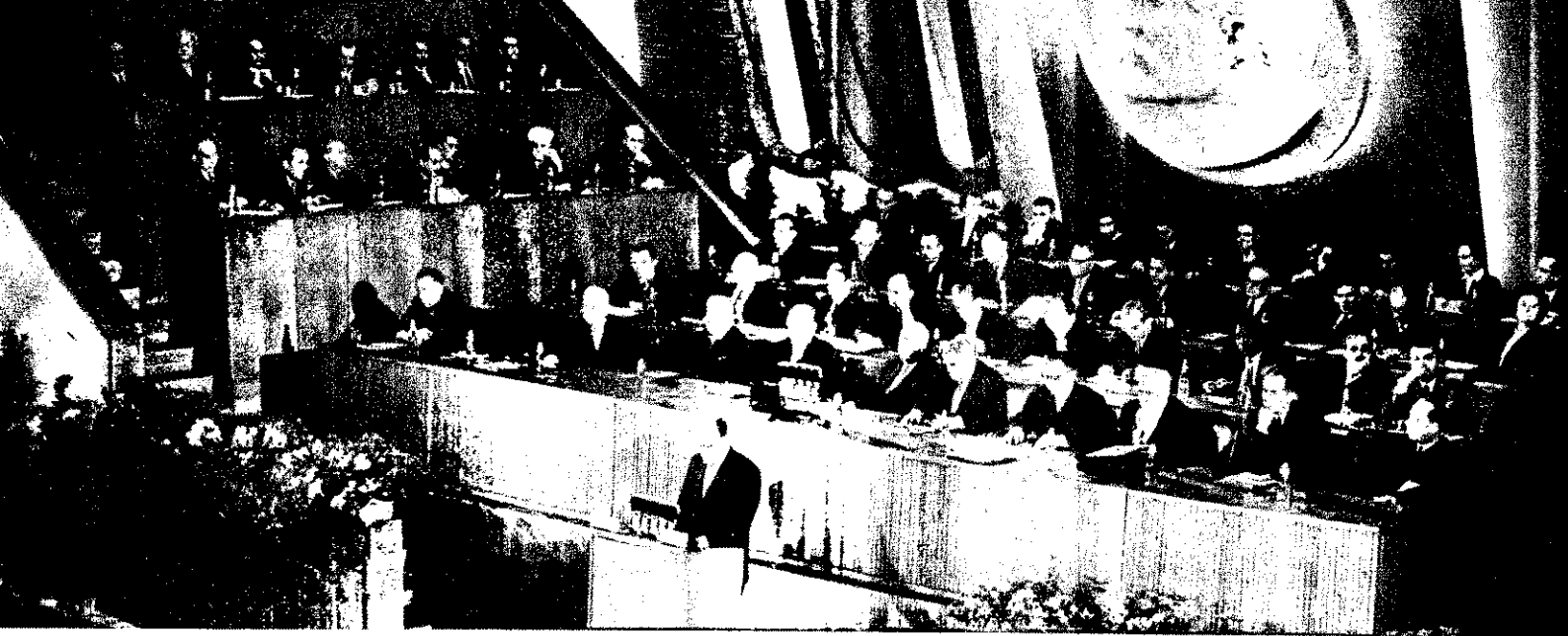

TANÁCSKOZOTT A VIII. KONGRESSZUS





A kongresszuson — a vázati jogú és 36 tagú zsiói Jogi küldötté, valamint közel 400 bel- és külföldi meghívott vendég előtt Kádár János elvtárs, a Magyar Szocialista Munkáspárt Központi Bizottságának első titkára mondott beszámoló beszámoló Kádár elvtárs a beszámoló

A szocializmus hatalma

Dolgozó népünk és a kommunista világmozgalom szeltem teljes figyelmétől kísérve tanácskoztott november 20 között a Magyar Szocialista Munkáspárt nagy jelentőségű kongresszusa. A kongresszus három év küzdelmeinek, harcok értékelését adta; tükrözte a párt irányításával és a dolgozó áldozatos munkájával kivívott eredményeknek, végbement a zásoknak. Ugyanakkor kiindulópontja újabb célkitűzésre: fegyver a szocializmus teljes győzelméért folyó harcunkban.

A VII. kongresszus 1959-ben rögzítette, hogy pártunk I. kaja helyes, marxista—leninista politika. Állást foglalt, hogy a politikát kell még határozottabban, következetesebben tenni. Célul tűzte ki a szocializmus építésének meggyorsítását, hogy a legközelebbi években fejezzük be a szocializmus jainak lerakását. A most megtartott VIII. kongresszus má fejezésre juttatta, hogy pártunk a Központi Bizottság vezet folytatta és folytatja ezt a politikát. Ilyenképpen tehát — azt Kádár elvtárs vitázó beszédében hangsúlyozta — a geknek azt a kívánságát, hogy a párt politikája ne változzon a bizonyosság váltotta fel. A dolgozók bizonyosak abban, pártunk ezt a vonalat folytatja, s harcol mindenki ellen, ak el akarja téríteni.

Az elmúlt három év legfőbb forradalmi változása a szocialista átszervezése volt. Kihatása egész társadalmunkban jelentkezett. Egységessé vált népgazdaságunk; a do 95 százaléka szocialista szektorban dolgozik. Felszámoltuk zsákmányolás forrásait, s hazánkban már nincsenek ell osztályok.

A szocializmus építésének sikerei kifejezésre juttatják politikájának helyességét és dolgozó népünk meggy sét, hogy ez a politika szilárd, a dolgozók céljainak meg A nyugati kapitalista országok konjunkturális fejlődését s úgy magyarázzák, hogy az valamiféle „gazdasági csoda”. cialista országok, köztük hazánk fejlődése nem csoda, népünk hitének, szocialista meggyőződésének kifejeződése; gozóink helytálltak, magukénak érzik a szocializmust, s e mutatja gondolkodásuk változását is.

Szocializmust építő dolgozó népünk helytállása, ös rotsága, társadalmunk iránti felelősségérzetének kedése azonban nemcsak a munkában nyilvánul meg. K helyzetekben, súlyos nemzetközi válságok idején is a pá szocializmusba vetett bizalmat fejezi ki népünk nyugodt, biztos magatartása. Az Amerikai Egyesült Államok Kuba agressziója nemrégiben a háborús szakadék szélére taszta világot. Ebben a helyzetben a nyugati kapitalista orszá háborús pánik-hangulat uralkodott. Nem így nálunk. A d nagyfokú politikai érettségükről tettek tanúbizonyságot r magatartásukkal.

A párt iránti bizalom megnyilvánulása, hogy a VIII reszust előkészítő járási, városi, megyei, budapesti-kerüle értekezleteken sok pártunkívüli vett részt, segítette az er munkáját jó javaslatokkal, bíráló észrevételekkel. A kong irányelvek vitájában kb. 100 000 hozzászóló párttag és kívüli fejezte ki nyilvánosan egyetértését, járult hozzá szöveg kialakításához.

Ha egybevetjük a párt iránti bizalom növekedésének féle megnyilvánulását a régi, szektás politika, a személyi időszakának hatásával, jól lemérhetjük a különbséget. I meit ki a személyi kultusz? Talpnyalást, hízelgést, kö séget, gyanakvást, bizalmatlanságot, cinizmust — egyszerű azt, ami ártalmatlan, káros a szocializmus ügyére, fékezi elását. 1956 óta folytatott következetes marxista—leninis tükánk a szocialista tulajdonságokat erősíti. A párt az apellál, észére, szívére, becsületére, felelősségérzetére. A mindenben a nép, az egyes dolgozók iránti bizalma, a

A kongresszuson részt vettek szinte az egész kommunista világmozgalom képviselői. Közülük számosan felszóltak, s véleményük és álláspontjuk közlésével egyidejűleg igazi internacionallista szolidaritásukról, testvéri támogatásukról biztosították pártunkat, népünket. Képeinken: Négyen a testvérpártok felszóló küldöttei közül.



Otto Kuusinen, az SZKP KB-ja elnökségének tagja



Blas Roca, a Kubai Egyesített Forradalmi Szervezetek titkárságának tagja



Henry Winston, az Amerikai Kommunista Párt KB-ja tagja



A. Makinen, a Finn Kommunista Párt KB-ja tagja

A testvérpártok küldöttei számos budapesti és vidéki üzemet is meglátogattak. Képeinken: német, japán, szudáni és costaricai munkások a Chinoin Gyár bölcsődéjében. — Ib Nörlund, a Dán Kommunista Párt titkára a Ruggvanta-üregyárban



A kongresszus résztvevői nagy érdeklődéssel és figyelemmel kísérték a kongresszus munkáját. Közülük számosan felszóltak, értékes eredményekről adtak számot, de ugyanakkor élesen bírálták a munkánkat gátló különböző jelenségeket is. Képünkön a tanácskozás egyik mozzanata látható



teljes győzelemnek fegyvere

anyagi, kulturális viszonyainak javítása, a szociális gondoskodás fejeződik ki. Es dolgozó népünk a bizalomra bizalommal felel.

A VIII. kongresszus egyik legszembevetőbb megnyilvánulása a párt és a tömegek összeforrottságának kifejezése volt. Világosan kitűnt, hogy a párt nem öncél, rendeltetése a munkásosztály, a dolgozó nép ügyéért, a béke védelméért folytatott harc. Nagy hangsúlyt kapott a kölcsönös bizalom erősítése érdekében a párttagok példamutatása, az egyes ember ügyesbajos dolgaival törődés. Bízni a népben, ügyéért harcolni úgy, hogy eltűnik előlünk az egyes ember — nem lehet. A nép ügye, az egyes ember dolga egységben, kölcsönhatásban van. Aki nem bízik az egyes emberben — mondhat akármit — nem bízik igazán a népben sem.

Pártunk politikáját mélyeséges humanizmus hatja át. Minden az ember nevében, az ember javára történik. A VIII. kongresszus előrelépést jelent az előző időkhöz képest abban is, hogy kimondja: A társadalom egységesebb válása hazánkban lehetővé teszi, hogy minden ember megítélésében első helyen a végzett munka álljon. Nincsenek kizsákmányolók, egész lakosságunk saját munkájából él, s végzett munkájával bizonyítja elsősorban, hogy akarja a szocializmust. Ugyancsak a társadalmi változások teszik lehetővé, hogy az emberek viszonyának megítélésében alkalmazzuk az „Aki nem ellenünk, az velünk” jelszót. Aki saját munkájával keresi kenyerét, objektíve velünk van. Az emberek viszonyában ebből indulunk ki. Természetesen más a helyzet az ideológiai fronton. Ott ez a jelszó nem érvényesülhet, mert elmentés nézeteket nem lehet összehámozni. De aki a szocializmusban saját munkájából él, azt meggyőző munkával segíteni lehet, hogy gondolkodása is szocialistává váljék. Ezért kerül előtérbe az osztályharcban az ideológiai harc, a meggyőző munka.

A kongresszus ismételtén leszögezte: Magyarország helye nem kétséges a békeharcban. A szocialista világrendszer országaként erőfeszítéseink nem lankadnak az általános és teljes leszerelés, a béke egymás mellett élése megvalósulása érdekében. Összefogunk minden antimperialista erővel a gyarmatosítás minden formája ellen. Kifejezésre juttatjuk ezzel is, hogy a leghaladóbb társadalmi rendszer országa vagyunk és a leghaladóbb nemzetközi célokért küzdünk.

A kongresszus egyik fő jellemzője a mélyeséges internacionalizmus volt. Nemcsak azért, mert több, mint 60 testvérpárt vett részt a tanácskozásokon és a többi táviratban, levélben küldte el üdvözlését. Testvérpártjaink kifejezték, hogy egyetértenek pártunk politikájával, s ez nagy jelentőségű. Mint Kádár elvtárs kifejezte, a magyar nép mellett a kommunista világmozgalom a mi jogos kritikuskunk. Ha ezek a jogos kritikuskunk helyesnek tartják politikánkat, akkor jó úton járunk. Eredményeink erősítik testvérpártjainkat, s az ő erejük növekedése minket segít. Mindebből következik, hogy internacionalista kötelességünk harcolni a kommunista világmozgalom egységéért. Egyaránt elítéljük a revizionista és a szektás tendenciákat, bárhol is jelentkezzenek. Testvérpártjaink ugyancsak állást foglaltak ebben a kérdésben és bírálták a Kínai Kommunista Párt képviselőjét, aki védelmére kelt az Albán Munkapárt szektás, kalandor politikát folytató vezetőinek. Közös álláspontunk, hogy az egység-bontókat nem védeni kell, hanem harcolni kell ellenük.

Pártunk VIII. kongresszusa jó munkát végzett, megteremtette jövőndő munkánk helyes alapjait. „Olyan fegyvereket adott az egész párt kezébe — mondotta Kádár elvtárs záróbeszédében —, amelyekkel bizakodással és jó reménységgel foghatunk ahhoz a nagy munkához, amely pártunkra, munkásosztályunkra, népünkre vár, ... hogy hazánkban építsük fel teljesen a szocialista társadalmat, tüntessük el, temessük el az átkozott kapitalista kizsákmányoló rendszert összes maradványaival együtt.”



A nagy tanácskozásra valamennyi megye elküldte a küldötteit, képviselőit. Képünkön: a Tolna megyei kongresszusi küldöttek egy csoportja



A kongresszus egyhangúlag elfogadta a Központi Bizottság és a Központi Revíziós Bizottság beszámolóját, valamint Kádár János elvtársnak az elhangzott felszólalásokra adott választát. Ugyancsak egyhangúlag elfogadta az MSZMP KB-nak kongresszusi irányelvét és a Szervezeti Szabályzatot, a betervezett módosításokkal együtt



A Szervezeti Szabályzat előírásainak megfelelően, a szervezeti jogú küldöttek részvételével zárt ülésen került sor a Központi Bizottság, a Központi Revíziós Bizottság és a Központi Ellenőrző Bizottság megválasztására. A képen: szavaznak a kongresszusi küldöttek



A nagy út szakaszai

ÍRTA: D. M. ANOSZOV

a Pozsarnoje Gyelo című szovjet tűzoltó-folyóirat felelős szerkesztője



Golubkov, Leningrád egyik kiváló egy-ségének legjobb gépkocsivezetője

A szovjethatalom negyvenöt esztendeje!... Az évforduló tiszteletére a hagyományok jegyében munkásörvénnyel állottak a szovjet emberek milliói, és mindenkinek eszébe jutott az az út, amelyet a Szovjetunió a csaknem fél évszázad alatt megtett.

A Nagy Októberi Szocialista Forradalom új korszakot nyitott az emberiség történetében. Felszabadította a nagy ország népeit, s a világon az első olyan ország lett, amelyet azok vezetnek, akiknek a munkájából jönnek létre a javak — a munkások és a parasztok. Ők lettek a jövőjük gazdái. Onmaguk számára fogadták el a szovjethatalom első dekrétumait, ezeket a régóta várt dekrétumokat a békéről, a földről és a kenyérről.

A népvagyon megőrzéséről való gondoskodás érdekében fogadták el azt a dekrétumot is, amelyet Lenin személyesen írt alá 1918. április 17-én: „Az állami tűzvédelmi intézkedések szervezéséről”

A tűz a háború előtti Oroszország súlyos öröksége volt, hiszen szörnyű szerencsétlenségeket okozott. Házak, üzletek, üzemek égtek le. De elfordult, hogy egész falvak és városok pusztultak el. Moszkva pl. fennállása óta körülbelül tí-

Új tololétra



zenhatszor égett le teljesen; az 1812. évi háború vihára után úgyszólván a faházak kétharmada maradt csak meg, s ezek állandóan gondot okoztak a tűzoltóknak. Éveken át a tűzkárosultak ezrei kóboroltak menedéket keresve. A tűzkár évente 500—700 millió aranyrúbelre rügött az országban. De mindezek ellenére a legcsekélyebb figyelmet sem fordítottak a tűzoltóságra, amely pedig rendkívül gyengén volt ellátva felszereléssel. Egyes haladó tűzoltó szakemberek erőfeszítései beleütköztek a vezető „felettesek” közönyébe, és ezért nem érték cél. A múlt század végén még a fővárosban is a XIX. század elejének színvonalán állt a tűzoltóság felszerelése. A gépezetes létrák csupán a negyedik emeletig értek, bár Moszkva fokozatosan hat-hétemeletes házakkal épült be, s a tűzoltók csak lófogatokkal rendelkeztek. A primitív felszerelések és a nehézségek ellenére a forradalom előtt is szolgáltak olyan önfeláldozó és merész emberek a tűzoltóságokon, akik becsülettel teljesítették kötelességüket és jó szakmai tradíciókat hagytak az utódokra.

A Nagy Októberi Szocialista Forradalom azután alapjaiban megváltoztatta a városok és falvak arculatát is. A nép az elmaradott és a háború által szétdúlt országban felépítette a szocializmust, s kiemelkedő sikereket ért el. A 45 év alatt hatalmas gazdaság, tudomány, technika és kultúra teremtmődött. Jelenleg gazdasági vonatkozásban a Szovjetunió a világ egyik élenjáró hatalma. A munka termelékenységére az iparban mintegy 11,9-szeresére, a termelőeszközök termelése 99-szeresére, a gépgyártási és fémfeldolgozási termelés pedig több mint 300-szorosára növekedett.

Jelenleg a szovjet ipar 8 nap alatt megközelítőleg annyi terméket gyárt, mint amennyit 1913-ban előállítottak. Napról napra növekszik a kommunista építész tempója.

A szovjet emberek millióinak alkotó munkája következtében lehetővé vált korunk legnagyobb eredménye, a világűr meghódítása. De közben felismerhetetlenül megváltozott a szovjet tűzoltóság is. 1918-ban nem hiába emelték az állami feladatok színvonalára a tűzvédelem kérdését. Ebben az ügyben — mint sok másban is — teljesen új szervezési rendszer vált szükségessé. A lenini dekrétumban megszabott elvi feladatok lényegében a tűzoltóság egész tevékenységének irányt mutató alapjává váltak a negyvenöt év folyamán...

Az Októberi Forradalom utáni években a szovjet tűzoltóság teljesen új műszaki felszereléseket kapott, megerősödött, s a megelőző és a harci munka gazdag tapasztalatait halmozta fel. A lenini dekrétum megvalósult az életben, a tűzoltóság minden rajának tevékenységében.

Az Állami Tűzrendészeti Felügyelet szervei gondosan figyelemmel kísérik a népgazdaság épülő és működő objektumainak tűzrendészeti helyzetét. Ez az ellenőrzés az ipar különböző ágaiban a technológiai folyamatok részletes tanulmányozásán alapszik. A megelőző intézkedések tervszerű rendszere a szovjet tűzoltóság jellemző sajátosságává vált és

eredményei igen jelentékenyek. Nagy repe van minden téren a megelőző rendészeti agitációnak és propagandának. Az ország mozaikjaiban pl. különleges meket mutatnak be, s nagy példányszomban jelennek meg könyvek, brosúrák, plakátok is. A moszkvai, a lenigrádi, a kijevi és a grúziai tűzoltóságok pl. ját újsága van. A tűzrendészeti kiállítások, pavilonok s a lakosság körében zett hatalmas méretű szervező munka mind egyetlen célra irányul: felkel a társadalom figyelmét a tüzek megelőzésének fontos kérdéseire.



Az új elektronikus jelzőkészülékek jelenésével alaposan megnövekedett petrodvorecki óragyár önkéntes tűzoltó munkája. A képen Bászov, az önkéntes brigád vezetője és Olaszov, az önkéntes tűzoltó ellenőrző az új készülék szerelését

A szovjet tűzoltóságnak kiváló oltóerejei vannak, akik különleges kiképzéssel rendelkeznek. Kapnak a tűzoltó-műszaki tanintézetben, iskolákban és tanfolyamokon, melyek létesítését ugyancsak a lenini dekrétum írta elő.

Jelenleg a tűzoltóság oktatási rendszerét az egész hálózatát foglalja magában — egészen a megelőző tűzrendészeti munka és védelem mérnöki fakultásáig.

A szovjet tűzoltóság képesített, kiváló szakemberekből áll. A megelőző oltóerejei, a bátor tettek haditettei felelnek meg. Szmirnov moszkvai t. pl. az ötödik emelet keskeny pályáról az ablakon keresztül mentett kerekét az égő lakásból. De a moszkvai jól ismerik egy másik tűzoltót, Tatjanát, aki megismételte A. I. Mareszjev szovjet repülő hőstettét, ba elvesztése után visszatért a szolgálatba.

De sokat mesélhetnénk a tűzoltóság teránjairól is. Többségük ma is a dolgozik.

De nem ritkán hallhatunk a fiatalok hősteteiről is, akik nemrégiben kerültek a városi és falusi egységekre. Közülük is sokat tettek ki érdemrendekkel és érmeikkel. A Szovjetunióban egyébként külön érmet alapítottak: „A bátorságért a tűznél”.

Felejtethetlen volt...



képviselőinek felszólalásait, hiszen azokban félreérthetetlenül kifejezésre jutott a nemzetközi kommunista mozgalom egysége és szilárdsága. Jóleső érzés volt hallani, hogy pártunk politikájának megvalósításában nem vagyunk egyedül, hanem mellettünk van az egész kommunista világmozgalom, s erősít, bátorít bennünket. Ugyanakkor kifejezésre jutott az is, hogy helyes és következetes marxista-leninista politikánkkal, békés építőmunkánkkal — aktív részesei vagyunk annak a nemzetközi méretben folyó osztályharcnak, amely a szocialista és kapitalista tábor között folyik.

NEM KÖNNYŰ SZAVAKBA ÖNTENI, de talán még nehezebb leírni azt a sok élményt, amit egy ilyen kongresszus nyújt az első ízben résztvevő küldött számára. A néhány érintett gondolat csak töredéke az életem első ilyen nagy tanácskozásán elhangzottaknak, történeteknek. Még bennem él, kavargó a benyomások, élmények sokasága; gondolatok ötenek testet egy-egy emlék feltűlése nyomán... és boldog vagyok, hogy ott lehettem, mert felejtethetlen volt...

SZÉKELY JÓZSEF
tű. örgy.

AMIKOR OKTÓBER 31-ÉN a Budapesti Pártterületen tudomásomra jutott, hogy az érkezőlet megbízásából teljes jogú küldöttként részt vehetek a párt VIII. kongresszusán, szorongó érzés fogott el. El sem tudom mondani, milyen boldog voltam, hogy személyesen, közvetlenül is részese lehetek ennek az igen nagy jelentőségű tanácskozásnak.

Az első mély benyomást a kongresszusi terem végtelenül egyszerű dekorációja gyakorolta rám. Az egyetlen nagy, Lenint ábrázoló dombormű, a néhány nemzetiszínű és vörös zászló, s a „Világ proletárjai egyesüljete!” jelszó, úgy érzem, hű kifejezője volt annak a gondolatnak, amelynek jegyében ez a kongresszus összeült és dolgozott.

JÓLESŐ ÉRZÉSSEL LÁTAM a kongresszusi küldöttek összetételében a legszélesebb körű demokratizmus érvényesülését. A küldöttek között ott voltak a pártszervezetek vezetői, az ipar és mezőgazdaság élénjáró dolgozói, az államhatalmi szervek, fegyveres testületek, a tudomány, a művészet képviselői, a tömegszervezetek és társadalmi szervezetek képviselői. De a széksorokban pártönkivüliek is ültek, mintegy annak jelképeként, hogy a kommunisták és a pártönkivüliek összeforrtasága, a nemzet mind szélesebben kibontakozó szocialista egysége megbonthatatlan.

A kongresszus tanácskozását mindvégig az őszinte

légkör, a nyílt és elemző vita jellemezte. Felemelő érzéssel hallgattam a több százezer párttagot és a pártönkivüli dolgozókat millióit képviselő küldöttek felszólalásait, akik arról beszéltek, hogy dolgozó népiünk helyesli a párt politikáját, kiáll e politika mellett és mindent elkövet annak maradéktalan megvalósítása érdekében. És úgy érzem, a kongresszus egész népiünk akaratát teljesítette, amikor jóváhagyta és megerősítette pártunk ellenforradalom óta következetesen folytatott politikáját.

A kongresszus légköre, az elhangzott különböző vélemények és gondolatok valamennyiünkben megerősítették azt az érzést, hogy pártunk egysége szilárd. Minden kifejtett gondolat és elhangzott szó azt bizonyította, hogy a tanácskozás résztvevői munkánk további megjavításának útját kutatják.

EMLÉKEZETES MARAD SZÁMOMRA az a szerénység, mértéktartás és a minden túlzástól mentesség is, amellyel a tanácskozás során a VII. kongresszus óta elért eredményeket ismertették a küldöttekkel. De nem kevésbé volt nagy hatással rám az a jelenség sem, hogy a kongresszust nem a régi, divatos dühöngő tapok jellemezték, nem a külsőség és nem is a szavak, hanem a szavak mögött rejlő és bennük kifejeződő tettek nagysága váltott ki helyeslést és tetszésnyilvánítást a kongresszus résztvevőiből.

Igen nagy érdeklődéssel hallgattuk a testvérpártok

védése terén. A helyi és központi lapokban gyakran jelennek meg közlemények a tűzoltók hősteteiről. A hősök között szép számmal vannak iskolás gyerekek is. A Legfelsőbb Tanács Elnökségének rendeleteiben nap mint nap olvashatunk „A bátorságért a tűznél” éremmel való kitüntetéséről.

Moszkva ifjú önkéntes tűzoltói



A szovjet tűzoltóság nem valami irigylésre méltó örökséget kapott a múlttól a technika területén. A szerek száma nem volt nagy és ezek is idegenben készültek. Ez persze, nem jelenti azt, hogy nem voltak saját mestereink. Voltak kezdeményezők, autofókták, akik nagy erőfeszítéseket tettek, hogy a hazai technikat megjavítsák. Feltalálták pl. a gépezetes létrát és a habbal oltást, azonban a vezetők inkább csak külföldről vásárolták a gépeket.

Sok idő kellett ahhoz, hogy a technikai elmaradottságot a tűzrendészet terén legyőzzék. A szovjet gépjármű-ipar fejlődésével a tűzoltók is új tűzoltógépeket kaptak. Lehet, hogy első gépeik nem voltak minden tekintetben sikerültek, azonban mindegyik egy-egy lépést jelentett a tűzoltó-technika fejlődésében. A szovjet tűzoltóság ma jól el van látva korszerű hazai technikával, mindig újabb és újabb gépek állnak rendelkezésére, amelyek a tűzoltás különböző sajátos feltételeinek megfelelnek.

A tűzvédelmi berendezések és felszerelések tervezésével és gyártásával tervező irodák, üzemek foglalkoznak, amelyek gépjármű-recskendőköt, tartályos gépjárműrecskendőköt, vegyihabosító gépeket és gépjármű-tolólétrákat gyártanak.

A tűzoltó-tudomány központja, a Központi Tűzvédelmi Tudományos Kutató Intézet nemrégiben ünnepelte 25 éves fennállását. Létrehozása annak idején azért vált szükségessé, hogy a tudomány és a technika vívmányait széles körben meghonosítsa a tűzoltó-gyakorlatban. Fennállásának éveiben az intézet sok, nagy gyakorlati jelentőségű munkát végzett. Egyik legfontosabb feladata a tűzveszélyes folyadékok égési és oltási mechanizmusának tanulmányozása. Jelenleg ennek a problémának különleges időszerevése van a tűzveszélyes folyadékok előállításának és felhasználásának növekedése következtében.

Az intézet közvetlen részvételével dolgozták ki a korszerű tűzoltó-gépjárművek, a gépjármű-tolólétrák, nagy teljesítményű vízágyúk, valamint a vegyi és mechanikai léghab fejlesztésére, porlasztott víz előállítására szolgáló készülékek prototípusait. A Központi Tűzvédelmi Tudományos Kutató Intézet munkatársai sokat dolgoztak az önműködő tűzjelző berendezések új típusainak elkészítésén is. Ezek alapját képezik a szovjet tudomány vívmányainak az elektronika, a félvezetők és a radioaktív izotópok területén is. Az intézet jelenleg a mezőgazdasági tűzek új oltási technikáinak kidolgozásán dolgozik.

Helytelen lenne azonban azt gondolni, hogy a szovjet tűzoltóság sikerei a mérnöki felkészültséggel teljesen magyarázhatók. A legnagyobb ereje ugyanis a társadalomra való támaszkodás.

Nagyszámú önkéntes tűzoltótestület áll őrségen az üzemekben és a gyárakban, a műzemekben, az iskolákban, a színházakban, a klubokban, a könyvtárakban, a kórházakban, a szovhozokban és kolhozokban egyaránt.

Folyamatosan erősödik az önkéntes tűzoltótestületek és az ifjúsági csapatok kiterjedt hálózata. Az önkénteseknek sikerült bebizonyítaniuk odaadásukat az emberélet és a népi vagyon tűztől való meg-



fejlődőben...

NYOLC ESZTENDEJE még a legjobb indulattal sem lehetett üzemnek nevezni a fabarakokban születése első napjait élő telepecskét. A kezdetleges építmények szerényen húzódtak meg az öreg házak között, s falaikon belül lassan, nehézségekkel küszködve vajúdott az új, hogy alig néhány év múlva üzemmé nőjön a telep, s neve, gyártmányai az országhatárokon kívül is ismertté váljanak.

Az egykori barakokból már csak egy-kettő maradt mintegy mutatóban, a többiek helyén korszerű szerelőcsarnokok magasodnak, amelyekben hozzáértő kezek formálják a laboratóriumi, egészségügyi felszereléseket és ipari hűtőszekrényeket. Az egyik üzembeszben kvarclámpa-állványok erdeje vár összeszerelésre, a másikban szürke testű, csillogó szerelvényű autoklávok sokaságán csillan az őszi csarnokba betűző fénye, míg a harmadikban hosszú sorokban szárítószekrények várnak az utolsó simításra, a csomagoltak pedig elszállításra.

Töredéke ez csupán annak a pezsgő, eleven életnek, amely az Esztergomi Műszeripari Művek sokrétű, munkás hétköznapijaira jellemző; villanásnyi képsora egy üzemnek, amely nagy utat tett meg alig néhány év alatt...

HARMINC FŐS önkéntes gárdát tartanak itt nyilván. S hogy átlagkoruk sem lehet magas, azt a közelmúltban bevonult nyolc fiatal is bizonyítja, nem is szólva arról, hogy az ipari-utánpótlás is jó kezekben van a tűzoltókollektíva sorainak feltöltését illetően.



Lehner Károly
igazgató

Lázár József
főmérnök

Minden műszakra jut önkéntes tűzoltó, még a csökkentett kapacitású délutánira is legalább egy rajnyi. S bár nem intézményes és nem központilag irányított, de sajátmaguktól is sokat tesznek munkahelyükön a tűzvédelmi előírások érvényesülése érdekében.



Bánki Zsigmond,
a legrégebbi önkéntes



Vámosi József
7 éve tűzoltóskodik



Sebők János,
a parancsnok

Keill is az öntevékenység, a nap minden órájában megnyilvánuló óvatosság, mert nem minden területen megnyugtatóak a tűzrendészeti körülmények. Tárgyilagosan úgy mondhatnánk ezt, hogy a gyorsan fej-



A fejlődő gyár „Fő utcája” — az udvar felől nézve

lődő, menet közben épülő üzemek velejárója ez a betegség, mert a többre, jobbra törekvés nem minden esetben párosul olyan lehetőségekkel, amelyek a tűzvédelmi tényezőket is egycsapásra és a legmegnyugtatóbb módon biztosítják.

Nem a vezetés jóindulatában és „hozzzáállásában” van a hiba — erről volt alkalomunk meggyőződni. Nem azért háborongató pl. a festékanyag-raktár zsúfolt sága, mert Lehner Károly, a gyár igazgatója vagy Lázár József főmérnök akarja ezt így. Nem! A termelés üteme s a velejáró anyagszükséglet miatti nőtte ki a üzem egyik raktárát, mint a növésben levő gyerekek a ruháját... A kész és igen értékes anyagokat sem azért a szerelőcsarnokokban tárolják az elszállításig, mert ez így jó, hanem mert nincs elegendő raktár. Meg azután az utcát sem találják alkalmasnak illeszkedésre, tekintve, hogy egyszer már jónéhány hűtőszekrény vált a túmortalékává a megrendelő ráérőssége és az e fajta tárolás miatt...

EZÉRT VAN AZ, hogy ebben a gyárban például 30 fő (nem tévedés, valóban ennyi!) tűzvédelmi bizottságot hoztak létre, azzal a nyilvánvaló meggondolással, hogy aki csak valamilyen minőségben is felelős a termelésért, az ennek a bizottságnak tagjaként felelősséget és közvetlen felelősséggel viseltetésük a vezetése alatt álló munkaterület tüz-

védelméért is. A felelősségnek ilyen módon történő megosztása még akkor is érvényes, ha a havi bejárásokban csak néhány tagja vesz részt a tekintélyes létszámú bizottságnak.

Látogatásunk alkalmával hosszabb szelgetést folytattunk Lázár Józseffel, gyár főmérnökével, Haselmayer Istvánnal a kísérleti üzem művezetőjével, másrészről a gyár tűzrendészeti előadója Nagy Sándorral, a rendészeti osztály vezetőjével. Az eszmecsereből nem volt nehéz megállapítanunk, hogy pl. a főmérnök nem csak szavakban ismeri el a tűzrendészeti fontosságát, hanem egyik teleges irányítója is a kapcsolatos törekvéseknek.

Arról is meggyőződhetünk, hogy a sokat adnak itt a tűzrendészeti határvéleményére, s a kölcsönös kapcs-



Részlet ugyan, de sejtefti a raktározási nehézségeket és a komoly veszélyt jelenthető szabálytalanságot

nyik oldalán a szabályok tiszteletben tartása, a másikon meg a hivatalos formulakon is túlnövő őszinte segítőkészség biztosítja a jó együttműködés alapját.

EGYETLEN NAP nem éppen sok a mindenoldalú tájékozódáshoz. Arra vizont elegendő, hogy bepillantást kaptunk egy általunk eddig kevésbé ismert üzem életébe. A néhány érintett terület problémáján nem szépítettünk, mint ahogy az itteniek is őszintén feltárták előttünk ondjukat-bajukat. Egy még most is növvő, fejlődő üzem vezető és tűzrendészeti irányító kollektíváját ismertük meg, s azzal úcsúztunk, hogy a jövő év januárjában - a gyár önkéntes gárdájának testületé lakulásakor - ismét találkozunk. — b —

Aki dacol a fejlődéssel... Ez a lakóház az üzem belső területén van, s lakója nem hajlandó kiköltözni belőle, azaz-hogy — az üzemből...

A fejlődés egyik bizonyítéka — az autokláv-üzem. Egyébként valamennyi új üzemrészt ilyen korszerű épületben kapott helyet

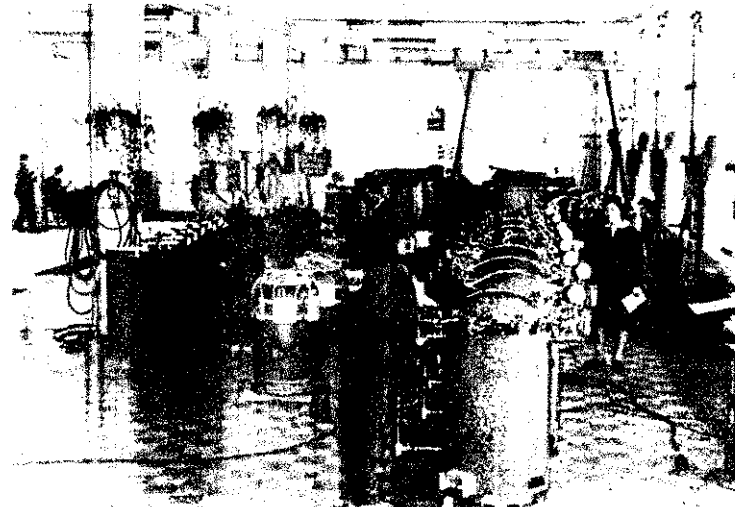

A titok nyitja...

HOSSZÚ EVEKEN ÁT szomorú vezetése volt Nagyrécsé bszégnék. Hiába küldték ide gyónis a legügyesebb patronlóat, kudarcot vallott mindenlyan próbálkozásuk, amely egy nyileges önkéntes testület meglakítását előzta.

Nemrégiben a nagykanizsai járás területén utazgattunk. Felhívik a figyelmünket arra, hogy kveitlenül látogassunk el Nagyrécsére, mivel olyan önkéntes árda működik itt, amilyen igazán kevés van a megyében. Nemégyben például gyorsan és leleányesen előttek el a tsz fűszüzemében keletkezett tüzet.

NEM KIVÁNJUK RÉSZLETEZELI, amit a dicséretes vdtózasok gyuk fűrészesétől, Gerencsér József „újonc” parancsnoktól halottunk a siker titkáról, mert orántssem jellemző még, hogy hol semmi sem volt, ott röpkeét év alatt férfi-, leány- és utóbróajt, sőt ezek tagjaiból még gy műkedvelő-csoportot is szeresznek. Annyit azonban feltétlenül le kell szögezünk: a sikeres tűzoltás a hirtató versenyzereplés, a színjátésköz népes köönséget vonzó előadásai és a öbbi figyelemre méltó tény igazán nem szorul bizonyításra.

— Higy'e el, nem szerénykedésöl állított — mondta Gerencsér József —, de nem is volt olyan lehez a dolgom, mint amilyenek képzelik. Csupán bänni kell udni az emberekkel. Persze, nem így általában, hanem mindenkiel külön-külön — jó és rossz zokásait is figyelembe véve. fert nem vezet jóra, ha valaki arancsnokoskodni és nem vezet-i akar az önkéntes testületben. Ivégre nem azért járnak a fog-alkozásra, hogy „dirigáljanak” ekik, hanem azért, hogy kelle-

mesen töltsék el azt a néhány órát, amit erre szántak.

A PARANCSNOK SZERINT tehát ez lenne a titok nyitja, s mi csak annyit teszünk hozzá, hogy azért a valóságban mégsem volt olyan egyszerű, ahogy az etmondotta. De meg kell hagyni, vitathatatlanul tanra lehetne az emberekkel való bánds tudományának, mivel egyre-másra jelentkeznek új tagok a kis közösségbe. S hogy nem mindegyikük azért, mert egyszerűben felebredt bennük a hivatás szeretete, hanem, mert hallották, hogy igen jó baráti közösség verődött össze, vagy neán megtetszett nekik az



Gerencsér József

egyik-mástik csinos tűzoltóközletány? Ugy gondoljuk, ez korántsem megy a „hivatalos” tekintély rovására. Sőt, éppen ellenkezőleg, mivel a járás egykori leggyengébb testületének tagjai igenesak latolgatják, miként lehetne segítségükkel egy kissé életre kelteni a helyi KISZ-szervezetet, amely hasonló gondokkal küzd, mint allg két esztendővel ezelőt az önkéntes tűzoltók...

(g)

Még idejében szólunk

Bár még nem köszöntött ránk a „hivatalos” tél, a gyorsan múló napok mégis arra figyelmeztetnek, hogy már most számoljunk a télel, s tegyünk meg minden óvintézkedést, nehogy kellemetlen meglepetések érjenek bennünket.

A tél és a velejáró körülmények lényegbe vágó követelményeket támasztanak a gépjárművek műszaki állapota terén, és alaposan próbára teszik a gépkocsivezetőket is. Rendkívül lényeges tehát, hogy fokozott gondot fordítsunk az üzembiztonság növelésére, a fagykarok megelőzésére, az indítási nehézségek leküzdésére s a motor üzem közbeni lehülésének megakadályozására. Feltétlenül biztosítanunk kell a szertárak fűtését, a műhelymunka zavartalanosságát s — nem utolsósorban — a gépjárművezetők szociális ellátottságát is.

Valamennyi gépjárművezető legyen fokozottan óvatos! Megfontoltan bánjon a gázzal, s óvatosan a fékkel és a kormányval, mivel a jeges, sikos úton — a kerék megcsúszásakor — a kocsit nem „engedelmeskedik” a vezetőjének.

Főleg a községi önkéntes tűzoltók figyelmébe ajánljuk, hogy a tartós hideg beálltakor víztelenítsenek valamennyi lajtot, lajtfecskendőt, kismotor- és gépjárműfecskendőt. Ügyeljenek elsősorban arra, hogy a víz a tűzoltószer valamennyi részéből kikerüljön. Fontos, hogy a tartályok szózával ne kísérletezzenek, mert ezzel csak nehézségeket okozhatnak. Lényeges, hogy a fagyos tömlők kezelésénél is gondosan járjanak el: csak akkor kezdjenek a tisztításukhoz, ha a tömlőkben a fagy már felengedett, mert különben a tömlő tönkremehet. Szorgalmazzák amellet a lakóházak tűzrendészeti felülvizsgálatát, s mindenképp az állandó és rendszeres téli tüzelés ellenőrzését is.

Az elmúlt télen több helyen is komoly kár keletkezett az említett tennivalók elmulasztása miatt. Eppen ezért a most beköszöntő télen legyünk jóval körültekintőbbek!

CSAK NÉHÁNY CSAVAR...

A

„Magyar Tűzoltó” múlt évi márciusi számában „Több lelkiismeretességet a karbantartásnál!” címmel cikk jelent meg, amelyben nyomatékosan felhívjuk a figyelmet a tűzoltóság műszaki felszereléseinek fokozottabb karbantartására. A cikk keretében leszögeztük, hogy a tűzoltóság vonulószerelékének és felszereléseinek biztonságos üzemeltetéséhez és karbantartásához elengedhetetlenül szükség van azok állandó, gondos ápolására és karbantartására. Megállapítja továbbá a szóbanforgó cikk, hogy újabb lényeges javulás tapasztalható ugyan ezen a téren, azonban még mindig igen sok mulasztással találkozhatunk, amelyek megszüntetése elengedhetetlen követelmény a kárelhárítási feladatok gyors végrehajtásához.

Az elmúlt két év eredményeit vizsgálva, ugyanezt elmondhatjuk, de feltétlenül fel kell hívni a figyelmet azokra a hiányosságokra, melyek még napjainkban is előfordulnak. Az elmúlt hónapban pl. két megyében jártunk a műszaki felszerelések ellenőrzését végző elvtársakkal, és megállapíthatjuk, hogy az ott talált jó és rossz tapasztalatok a többi megyére is érvényesek. Eppen ezért határoztuk el, hogy egy rövid cikk keretében ismételten felhívjuk a figyelmet a gépjárművekre, ahol elég egy-egy csavar meglazulása, és máris kiszámíthatatlan baleset következhetik.

Már előljáróban leszögezzük, hogy állami egységeinknél lényeges javulás tapasztalható. Sajnos, a községi tűzoltóságokhoz kiadott gépjárművek karbantartásánál ugyanakkor többségében még számos hiányosság tapasztalható. Eppen ezért tartjuk fontosnak, hogy a figyelmet erre a területre irányítsuk annak érdekében, hogy a cikkünkben ismertetett vagy hasonló balesetek és hiányosságok a jövőben ne fordulhassanak elő.

Jánoshidán ért bennünket az első kellemetlen meglepetés. A tűzoltószeretár előtt éppen a TO 00—74 frsz. Dodge W típusú gépkocsit takarították. Érdeklődésünkre elmondották, hogy a gépkocsi „elég jó”, de bizony az ellenőrzés nem ezt mutatta. Először is nem indult be, mivel az akkumulátor „éppen” ki volt merülve, így csak a kézi indítókarral tudtuk beindítani. A motorban erős kopogás hallatszott, valószínűleg a dugattyú-csapcsapoztól; a hátsó irányjelző lámpa nem égett; a világításkapcsoló rossz volt; a hordrugók teljesen rozsdásak; és ami a legjobban megdöbbentett bennünket: a bal hátsó kerékanyák le voltak lazulva. De mindezekről függetlenül sem volt üzemképes az az „elég jó” kocsi. A kerékanyáknál levő csavarokra vonatkozóan mindenestre idézünk egy súlyos kimenetelű baleset jegyzőkönyvéből:

„A fenti rendszámú Dodge W típusú gépkocsi Cegléd irányából Abony felé haladva, menetközben a bal hátsó kereket tartó anyák meglazulása következtében a kerék kiesett, és a gépkocsi a menetiránynak megfelelően a jobb oldali árokba zuhant... A baleset előidézésében büntetőjogi felelősség terheli a fenti gépkocsi vezetőjét, mert elindulás előtt nem vizsgálta

meg kellő gondossággal a gépjárművet. Ezzel megszegte a KRESZ 77 §-ában foglaltakat.” — Ennyi a jegyzőkönyvből, s ami mögötte van az szomorú. De szomorú az is, hogy az utasításokat és a figyelmeztetéseket még mindig nem veszik kellően figyelembe.

Az igaz, hogy ez a gépkocsi a községi tanács kezelésében van, de azért semmiesetre sem mehetünk el az ilyen esetek mellett. Mint ahogy a tisztáfürediek Csepel D 350-es gépjárműfecskeendője mellett sem, annak ellenére, hogy üzemképes volt, csakhat csupa sár. Mit szól ehhez a járási kirendeltség vezetője, aki ugyanabban az épületben lakik, ahol a kocsi áll?

A turkevei szertárról, illetve a TO 01—84 frsz. szerről, meg gondozóitól viszont példát vehet minden önkéntes testület. Még a legrosszabb indulattal sem lehet náluk hibát találni. A gépjármű mintaszerűen karbantartott, pedig az éjjel vonultak vele. A szertárban is példás rend fogadott.

Ha Turkeven rendet lehet tartani, úgy gondoljuk, máshol is lehet, csak az kell hozzá, ami a keviéknek megvan: több tőrdés a tanács részéről, amellet az a tu-

dat, ami a keviék sajátja: a jó kocsi baj van, sosem hagyhatja cserben őket.

A jászberényi alosztályon tisztaság rend uralkodott, s a karbantartás terén sem találtunk különösebb hiányosságot: is csak egy-két csavar, azaz az alosztály 18 m-es vontató acéllétrájának karbantartása terén talákoztunk felületességgel. Igaz, hogy az összes zsírzandó helyek voltak zsírozva, de a létra vonó szerkezet rögzítő csavarok teljesen meglazultak. Bizony, vonulásnál kiszámíthatatlan következményekkel járhatott volna ez a „gondatlanság” is!



Nemcsak a gépjármű fecskendő

...de a kismotorfecskendő is alaposan megvizsgálták az ellenőrzést végző kö-



Helytelen lenne azonban azt gondolni, hogy a noki osztályparancsnokság területén gőgösen állnak a műszaki ellenőrzés tén. Sőt, okulva a cikkben említett baleset, október hónapban külön utasítást hívták fel a figyelmet a kerékanyákra.

Nemcsak a szer, de a szertárrend is kívánnivalót hagy maga után — Tüfűden

Azok a bizonyos csavarok...

Bizony, itt valami erősen kopog...



rok naponkénti ellenőrzésére (egyébként ezt a gépjármű szakutasztás is előírja!), hogy nincsenek-e meglazulva. Ennek az utasításnak a hatására a karcagi alosztályon minden reggel húztak egyet az anyákon, ami — ha továbbra is így csinálják — azt eredményezte volna, hogy a kerékcsavarok elszakadnak.

Szolnok és Csongrád megyében az osztályparancsnokság műhelyeiben jólesően állapítottuk meg, hogy a műhelyes elvtársak mind lelkiismeretesebben végzik a munkájukat. Így például Szolnokon azon törik a fejüket, mit takaríthatnának meg a javítások terén. De elmondhatjuk azt is, hogy a gépjárművek szervizét a beütemezés szerint hajtják végre. Ennek következtében megszűnt a „hajrá” munka, úgy hogy minden esetben alaposan végezhetik el a szükséges javításokat.

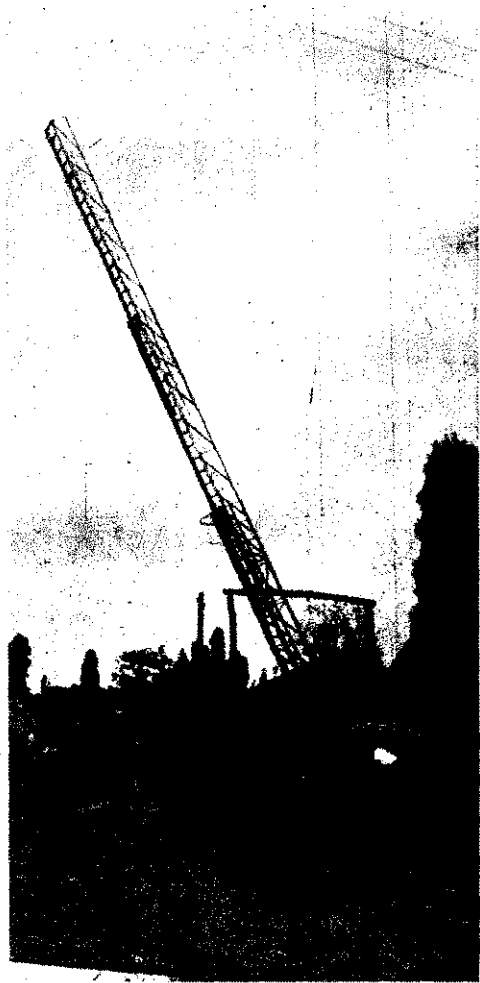

A létrák ellenőrzését sem szabad elmulasztani!

Előljáróban leszögeztük, hogy műszaki felszereléseink biztonságos használatát csak állandó és gondos karbantartással biztosíthatjuk, éppen ezért fontos, hogy ezen a területen dolgozó elvtársaink még nagyobb odaadással és lelkiismeretességgel végezzék munkájukat. A tanácsok vezetőinek a figyelmét pedig külön felhívjuk arra, hogy a községeknek kiadott gépjárművek kizárólag a kárelhárítási munkák megkönnyítését és hatásosabbá tételét hivatottak szolgálni, tehát úgy gondozzák azokat, hogy adott körülmények között valóban megbízható segítő társak legyenek.

—ozváry—



Az iskola parancsnoka ünnepi beszédben értékelte a három év munkásságát



Micskó vezérőrnagy elvtárs a végzett tisztek előtt álló legfontosabb feladatokról beszélt



A tisztek nevében Bokányi Ferenc tíf. szds. mondott köszönetet a gondoskodásért

Szerény ünnepség keretében

huszonhét új tiszteket köszönhetünk a „Petőfi” Tűzoltótisztképző Iskolán november második délelőtti napján. A hároméves levelező tiszti tanfolyam hallgatóinak záróünnepségén Ljeszkovszkij Béla tű. őrgy., iskolaparancsnok mondott ünnepi beszédet, majd dr. Micskó Rudolf tű. vörgy. elvtárs, a BM Országos Tűzrendészeti Parancsnokság vezetője üdvözölte az új tiszteket, s rövid beszédében az előttük álló legfontosabb feladatokra hívta fel a figyelmet. Az ünnepség a tiszti oklevelek átadásával zárult.



A végzett tiszteknek Micskó vezérőrnagy elvtárs adta át a bizonyítványt

Az iskola tanári kara és a végzettek egy csoportja a záróünnepségen



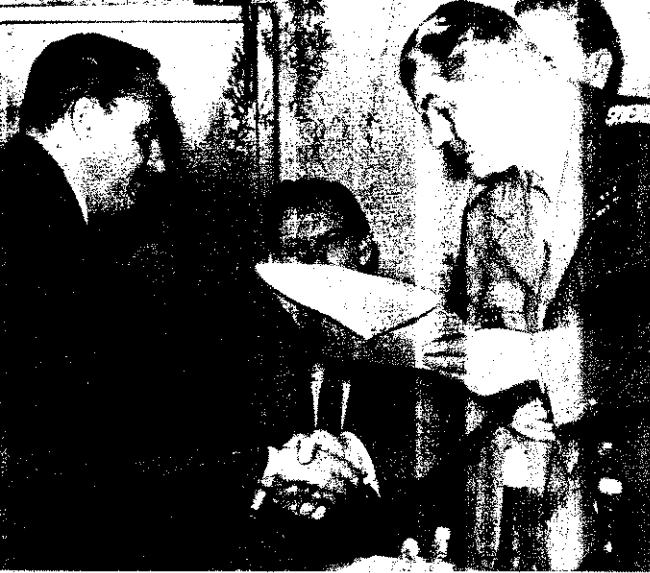

A kiváló tűzrendészeti munkát végzőknek Micskó vezérőrnagy elvtárs kitüntetést adott át

Leskó Gyula elvtárs, a testület elnöke ünnepi beszédet mond

A zászlóátadás előtt Németh Jenő elvtárs méltatta az esemény jelentőségét



Zászlóavató ünnepség

A Dunai Vasmű önkéntes tűzoltótestülete ritka eseményt ünnepelt november 5-én délután a Vasmű kultúrtermében. A Nagy Októberi Szocialista Forradalom 45. évfordulója alkalmával a Meleghengermű dolgozói csapatzászlót adományoztak szocialista nagyüzemünk fiatal, de igen jó tűzrendészeti munkát végző testületének.

Az alosztályparancsnokságon az ünnepséget megelőzően dr. Micskó Rudolf tű. vörgy. elvtárs, a BM Országos Tűzrendészeti Parancsnokság vezetője több, a tűzrendészet területén kiváló munkát végző gazdasági vezetőknek, illetve a tűzvédelmi tevékenységét társadalmi munkában ellátó dolgozóknak a belügyminiszter elvtárs által adományozott kitüntetést és elismerő oklevelet nyújtott át.

Závodi Imre, a Vasmű vezérigazgatója a Tűzrendészeti Érem arany fokozata; Földvári Sándor, a vegyi gyárrészleg osztály-

vezetője, Schönek Károly, a gépészeti gyárrészleg dolgozója, Soly mosi István, a gondnoksági gyárrészleg vezetője és Juhász Sándor önkéntes parancsnok a Tűzrendészeti Érem ezüst fokozat kitüntetésben részesült. Elismerő oklevelet kapott Schneider Miklós, a gépészeti gyárrészleg vezetője, Pesti György, a kokszolgyárrészleg vezetője és Lennert Ferenc, az acélmű gyárrészleg dolgozója. A kitüntetések és oklevelek átadásánál jelen volt Takács Imre elvtárs, a városi pártbizottság titkára.

A kultúrterembe rendezett ünnepségen Leskó Gyula elvtárs a testület elnöke mondott ünnepi beszédet, majd a felsorakozott egység előtt Németh Jenő elvtárs, a Meleghengermű párttitkár átadta a zászlót a testület parancsnokának.

A zászlóelvonulás, illetve díszelgés után dr. Micskó vörgy. elvtárs méltatta röviden az esemény jelentőségét és a testület számos tagjának Önkéntes Tűzoltó Szolgálati Érem kitüntetését nyújtott át.

Az ünnepség második részében a városi Öttörőzenekar és Vasmű népi táncegyüttese adott színvonalas műsort.



A borsodnádasi jubileumi ünnepségen Vass Géza elvtárs, a nagyüzemi PB titkára mondott megnyitó beszédet



Gyárfás János elvtárs, a Borsodnádasi Lemezgyár igazgatója ünnepi beszédben méltatta a testület munkásságát

A Parancsnokság elismerését kifejező kitüntetések Antal István örgy. elvtárs adta át

Szucsányi Kálmánné zászlóánya, a Kultúrötthon igazgatója szalagot köt a testület zászlajára

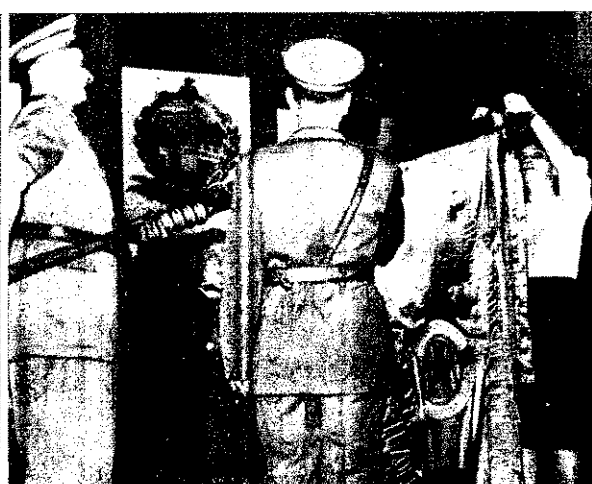

Méltó

NEM LATTAM ELŐZŐLEG A MŰSÖR, így csak közben tudtam meg, hogy a Borsodnádasi Lemezgyár önkéntes tűzoltótestületének 75 éves jubileumán Vass Géza, a nagyüzemi pártbizottság titkára mondotta a megnyitót, s hogy az ünnepi szónok nem más, mint Gyárfás János, gyár igazgatója

Nem először történt, hogy egy-egy nagy múltú üzemi testület ünnepi évfordulóján a gazdasági vezető méltatta az önkéntes kollektíva munkásságát, érdemeit. Még jóleső érzés hallani az elismerést olyan szájából, akik nemcsak beszélnek a társadalmi tűzvédelem jelentőségéről, hanem is érzik azt.

GYÁRFÁS JÁNOS IGAZGATÓ ünnepi megemlékezése nyomán szinte meglepetésszerűen edtek az elmúlt évtizedek. A nagymúltú testület veteránjainak nagyszerű helytállását a haldányi faszénraktár tűzénél és hengermű tetőszerkezetének beomlásánál csak úgy őrzik emlékezetükben az idősöket és a fiatalok, mint az egykori rosi emlékü „Rima” urainak munkájukat sem mibevevő magatartását. De azt sem felejtették el, hogy a felszabadulás után kapták az első, immár nem csúkos egyenruhát, s az őszinte megbecsülést is akkor érezték először. Aztán együtt nőttek, erősödtek a gyárral, s ennek a fejlődésnek minden jelentősebb állomásához fűződött valamicske az ő életükből is.



Az ünnepség alkalmából számos elvtárs Önkéntes Tűzoltó Szolgálati Erem kitiüntetésben részesült



A zászlóátadás ünnepélyes pillanata A Vasmű önkénteseinek népes közönsége



Az ünnepség második részében a városi Úttörőzenekar és a Vasmű népi táncgyűjtése színvonalas műsorral nyújtott maradandó élményt az ünnepi esemény résztvevőinek



számvetés

AZ „ÖRÖKSÉG” düledező, ócska, koradt fatető-szerkezetű és kátránypapír-borítású építmény volt. Ennek egy részét ugyan átépítették már az évek során, mégis, még ma is fokozott figyelmet kell fordítani a termelés biztonságára. Nem életlen, hogy a gyár vezetői és önkéntesei a megelőzést tekintik fő feladatuknak.

A FELSZABADULÁST KÖVETŐ ÉVEK szerek és az egyéni felszerelések tekintetében is sokszorta többet adtak számukra, mint az addig eltelt fél évszázad. A Lemezgyár önkéntesei nemcsak az üzemen belüli jó munkájukkal viszonzák a gondoskodást, hanem a kölcsönös segítségnyújtásban is jeleskednek, és nem egyszer előfordult már, hogy környező üzemekbe, termelőszövetkezetekbe vonultak, vagy a gyárat övező erdőkben végeztek derekas munkát.

A BORSODNÁDASDI LEMEZGYÁR ünnepi számvetése méltó volt az elmúlt háromnegyed század történetéhez, hiszen nagy népes, komoly erőt képviselő nagy család munkája az aranyfedezete elért eredményeinek. És ami még bensőségebbé tette annak a november 4-i vasárnapnak a hangulatát: ebbe a nagy közönségbe nemcsak az önkéntesek, hanem a gyár párt- és gazdasági vezetői is belezámmáztak.

—beszteri—

A gyár önkénteseinek parancsnoka és az ünnepségen tizedessé előléptetett egyik legfiatalabb tűzoltó, Polacsek István



A kultúrtermet zsúfolásig megtöltő ünnepi közönség nagy tetszéssel fogadta az Egri Helyőrség zenekarának és kultúregyüttesének műsorát



EGYSÉGEINK

A türelem rózsát terem!

Kerekén négy évvel ezelőtt utasították első ízben a zalaszentgródi kirendeltség beosztottait, hogy mindenkor készítsenek feljegyzést a községekbe végzett ellenőrzésekről. Hogy milyen fogantatja lett ennek a rendelkezésnek? Nem valami nagy hatást kelthetett, mivel azóta évről évre újdonsággal érte utasítják a kirendeltség dolgozóit. Legutóbb ez év januárjában hivatalos fel a feljegyzés a mulasztásra. Meg kell hagyni, ennek végre volt is valami eredménye. Január végétől március 25-ig ugyanis az elvtársaink minden kiszállásukról gondos feljegyzést készítettek. Egyikük példának okáért február 16-án jelentette, hogy Aranyod községben piszkos volt a felszerelés. Az egység egy másik beosztottja ugyanezen a napon sürgős intézkedést kért, mivel Sényőn használhatatlan állapotban találta a község kocsipecsenyőjét.

Hogy milyen intézkedéseket tettek ezekben az ügyekben, és a többi hasonlóban, azt nem sikerült kiderítenünk. A tavasz beálltával ugyan egyszerűen vége szakadt a nagy nekibuzdulásnak, és azóta csak emlekezni tudják megmondani, mikor jártak és mit végeztek a területükhöz tartozó 35 községben. Igaz, egy jókora papírlapedőre néha-néha feljegyzik egyik-másik kiszállásuk időpontját, de ez nem tekinthető hiteles „dokumentum”-nak, hiszen aligha képzelhető el, hogy olyan falu is van járásban, amelyet ebben az esztendőben még egyetlenegyszer sem látogattak meg.

Bár semmi sem menti az ilyen kapkodó és rendszertelen munkát mégis — úgy gondoljuk — elsősorban nem az utasítás végrehajtását a mulasztókra tereli a felelősség. Elvégre, vajmi keveset ér az olyan parancs, amelyet a kiadója sem tekint komolyának. Attól még nem tűnnek el a hibák, ha évről évre rájuk mutatunk, de nem gondoskodunk a megszüntetésükről!

Nem is olyan régen

még temérdek bosszúságot okozott nekünk Simon Kálmán, az András-hídi Állami Gazdaság igazgatója — hallottuk a zalaegerszegi alosztály parancsnokától. — Sehogy sem akarta megérteni ugyanis, hogy — akár tetszik, akár nem — a tűzrendészeti előírásokat végre kell hajtania. Hiába szerettük volna szép szóval meggyőzni, minden próbálkozásunk kudarcot vallott. Sőt még meg is orrolt ránk, mert ilyen „apró-cseprő” ügyekkel zaklatjuk. Egy alkalommal például va. ósszággal „megszökött” az irodájából, csakhogy elkerülje a tűzrendészettel való kellemetlen találkozást.

Szigorúbb rendszabályhoz kellett tehát folyamodnunk. Igen ám, csakhogy ez sem vezetett eredményre. A bírságot befizette ugyan, viszont a szabálysértés megszüntetéséről továbbra sem gondoskodott. Már csaknem kétezer forintot tett ki a rá kirovott bírságok összege, amikor ismét feljelentettük. Öszintén megvallva erősen foglalkoztatott a gondolat: nem bajlódom tovább az ügyvel, hanem az ügyesség segítségét kérem. Végül mégis lefolytatam az eljárást, hátha jobb belátásra bírom és nem kerüli szor kényértörésre.

A tárgyalás után — érthetően — nem valami barátságosan búcsúztunk el egymástól. Mindenesetre kíváncsian vártam a fejleményeket. Telt-múlt az idő, és csodák csodájára kedvező hírek érkeztek a gazdaságból. Az igazgató intézkedésére

új szertárat építettek, méghozzá olyan, amelyben valóban kellemesen töltetik idejüket az önkéntesek. S hogy igazán kegyvel munkáskodjanak, még egyenruhával is ellátta őket. Ami pedig ama bizonyos sokat vitatott határozati pontok illelt, szép sorjában kikérültek „Tartozik” rovatból. Sőt mi több, gazdaságban éppen Simon elvtárs járt el a legszigorúbban a mulasztókai szemben, Alaposan meglepődött amikor néhány hónap a telkerestű A körülményekhez képest azonban példás rend volt az üzemegekben, és igazán semmi oka sem volt rá, hogy a „vészkijáraton” át távozzon...

— Már megint valami baj van? kérdezte aggodalmaskodva.

— Nem tagadjuk, ezért háborgunk — válaszoltuk, ezért tehetünk komolyan. — A beltügyminiszter elvtárs ugyanis kitüntette Önt a Tűzrendészeti Érem ezüst fokozatával.

Sohasem gondoltam volna arra, hogy ilyen nagy örömet szerzünk ezzel a hírrel Simon elvtársnak. Ilyen után nem akartam tünnetmentesen, pedig nehezen álltam meg, hanem mondtam meg neki: „Kedvvel igazgató elvtárs, azt a bizonyos kétezer forintot ön is és mi is megtakaríthattuk volna.” De talán jobb hogy így történt, elvégre mégiscsak nagyobb baj származott volna abból, ha a népgazdaság látja karát „eredménytelen” zaklatásoknak.

Az őrségparancsnok kíváncsi volt

Alighogy felberregett a riasztócsengő, olyan kiadós eső zúdult a városra, mintha egyetlen óra alatt egész negyedévi lemaradást akart volna pótolni a természet.

A kanizsaiak 710-ese azonban rá sem hederített erre, és fölöttéből fürgén rótt a kő-

Töprengésre persze nem volt idő, hiszen a „tűz” javában égett már, úgyhogy a további megközelítést, illetve a felszerelések kiszállítását gyalogszerrel kellett végrehajtani, amibe jócskán bele is izzadtak a résztvevők...

Az értékelésen tudtuk meg, hogy mindezt részben „betervezték” a gyakorlatba. Az őrségparancsnok — igen helyesen — arra is kíváncsi volt, vajon egy ilyen minden nap előfordulható nehézséggel milyen gyorsan birkóznak meg a beosztottai. S ha már ilyen „váratlan” akadály bukkant fel, kihasználták az alkalmat, és alaposan meggyőződtek az objektum önkénteseinek használatában levő felszerelések megbízhatóságáról.

Az viszont már „műsoron kívül” történt, hogy az egyik motoros tömlő felmondta a szolgálatot, mivel nem egészen szabványos a kapcsolójára. S minthogy ilyen bosszantó üzemi zavar már tízeset alkalmával sem ritkaság, talán hasznosnak bizonyult a figyelmeztetés: a készenléti tömlőket is — idejében meg kell szabadítani az ilyen szerelt hibáktól, és nem akkor kell megállapítani a bajt, amikor súlyos károsodás származhat belőle.

Lám, mi mindenre jó egy ilyen „egyszerű” gyakorlat, ha nem csupán azért tartják meg, mert ilyen foglalkozások is szerepelnek a tematikában!



métereiket. Amikor a feltételezett kárhelyhez vezető úthoz értek, hirtelen kiszűrt a nap. Az „égt szivattyúk” által szállított vízmennyiség azonban már megtette a magáét: olyan sáros lett a meredek út, hogy derék 710-esünknek még jóval a cél előtt elakadt a lélegzete, kerekét tehetetlenül forogtak a bokán felül érő sárban.

A GYUFAGYÁRI GYAKORLATON a XXII. kerületi alosztály... igen alapos felkészültségről... tanfolyamot... Gyorsan és pontosan szerelték... a taktikai feladatot... hibamentesen oldották meg.



ÉLETÉBŐL

A 44. § c) pontja alapján...

A letenyei kirendeltség egyik beosztottja a közelmúltban szabálysértési jelentést tett a tótszentmártoni szabadszabadszolgálatról. Tsz. ellen, aki nem volt hajlandó végrehajtani a határozatot beruházást egyáltalán nem nyújtó előírásait. Az illető — mint a hivatalos iratból kiderül —, az adatok megjelölésekor indokolatlanul kijelentette: „Vádrészre sem veszi figyelembe a tűzvédelmi határozat előírásait; — sőt, az eljárás során szívesen megjelölték a kirendeltség jogszerűen eljáró beosztottját.

Azért hangsúlyozzuk ezt, mivel a tárgyalás során felvett jegyzőkönyvben foglaltak megcáfolják a határozat indoklását. Az említett tsz-elnök ugyanis — legalábbis a jegyzőkönyv szerint —, egyáltalán nem ismerte be mulasztását, és arról sem tett említést, hogy miért szidalmazta a hatósági közeget. A megszüntető határozat indoklási része szerint viszont az elkövető beismerte a szabálysértés tényét, és ígéretet tett a mulasztások megszüntetésére...

Szerencsére, ezzel a döntéssel korántsem tették pontot a mondat végére. A megyei osztályparancsnokság tovább folytatja az eljárást — s ezzel egyet is érthetünk. Nem érdektelen ugyanakkor, ha megemlítjük, hogy a kirendeltség vezetője mivel indokolta éppen-séggel nem törvényes döntését. Elmondása szerint a járási pártbizottságon azt tanácsolták neki: lehetőleg ne büntesse meg azokat a szervezet vezetőket, akik első ízben követtek el szabálysértést...

Lám, milyen szomorú eredménye lesz annak, ha az egyébként helyes irányelveket az adott körülményektől elvonatkoztatva alkalmazzuk... Ebben az esetben például az I. fokú hatóság vezetője nem tartotta szükségesnek, hogy ilyen konkrét és egyáltalán nem szokványos ügyben tanácsot kérjen az illetékes pártbizottságtól. Így igazán nem is lepődhet meg azon, ha egyik-másik helyen netán mosolyognak majd „erélyes” figyelmeztetésén... Sőt, lehet, hogy nem is csak mosolyognak!



Közel az 50 000 forinthez!

Egy harminckettételes számoszlop végösszegét nézzük, amely negyvenkilencezer háromszázötven forintot mutat. Ezeknek a számoknak a tükrében vizsgáljuk a szegedi alosztályon szolgálatot teljesítő tűzoltó elvtársak társadalmi munkáját. Önkéntlenül is felvetődik a kérdés: Valóban társadalmi munkával takarították meg ezt az összeget népgazdaságunknak a szegedi elvtársak?

Igen, azzal! És még hozzá úgy, hogy az év elején elhatározták: a laktanya és belső berendezéseinek karbantartására munkabrigádokat alakítanak. A brigádok tagjai jóformán az alosztály beosztottjai, vezetői pedig azok a lelkes szakemberek, akik a civil életben elsajátított szakmai tudásukat a tűzoltói szolgálat során a közösség számára is hasznosítani akarják.

Nehéz lenne külön-külön felsorolni azt a sok apró 100-200 forintos tételt, amelyeket különböző javításoknál takarítottak meg népgazdaságunk számára, így csak egyes brigádok eredményeit közöljük példaképpen. Az asztalosbrigád, amelynek Móra András szkv. a vezetője, vállalta, hogy az irodai bútorokat áttényezi, s így az egyéb apró munkák mellett 8100 forint értékű munkát végzett. A Pálfi, Ujvári és Csaba elvtársakból álló villany-, vízvezeték- és kőművesbrigád pedig 5350 forinttal

gyarapította a társadalmi munkák összegét. A kártyosbrigád Balázs, Ozsvár és Redniczki elvtársak munkájával minderre 17 250 forinttal vájászolt, mégpedig úgy, hogy vállalták az osztály területén levő matracok és fejpárnák átdoigozását — mondhatnánk úgy is, hogy „újvájarácsolását”; eddig „csak” az említett értékű munkát végezték. De a tatarozó brigád sem akar elmaradni — Boldizsár és Dohobó elvtársai az élen — a 20 300 forintos munkájával. Így sorolhatnánk tovább azokat a különböző munkákat, amelyeket hol egyénleg, hol pedig csoportosan végeznek a szegediek laktanyájuk szépítésénél. Hát ez van a szegediek közel ötvenezer társadalmi munkája mögött, és még az, hogy ezen a területen is élen akarnak járni az állami tűzoltóság tagjai között.

A szentesiek is tudnak a szegediek lelkes munkájáról, s annak ellenére, hogy nincsenek olyan sokan, meghát a laktanya is kisebb, mégsem akarnak lemaradni. Ezt igazolja eddig végzett munkájuk. Így többek között befejezték egy kerékpárszín építését, vízvezeték-csatortát ástak és egy aknát készíttettek, az udvaron pedig járdát építettek, amellyel 23 000 forintot takarítottak meg népgazdaságunknak.

nyújtózkodunk, ameddig a tartja közmondás. Az esetben azonban nem mindig célravezető az óvatosság, „takarozás”. A lovász, bázakerettyei és a laegerszegi tűzoltók munkájánál éppen úgy, mint a Bázakerettyén végzett egészen nagy arányú átalakításoknak nem csupán forintban határozható meg az értéke. Bár így sem lebecsülendő, hiszen a bázakerettyei a szer. állások, a kifizető és

pótolták a hiányzó pénzüsségeket, az korántsem egyszerű statisztikai adat. A lovaszok betonozási munkájánál éppen úgy, mint a Bázakerettyén végzett egészen nagy arányú átalakításoknak nem csupán forintban határozható meg az értéke. Bár így sem lebecsülendő, hiszen a bázakerettyei a szer. állások, a kifizető és

a kocsimosó rendbehozatalával körülbelül 30 ezer forintot takarítottak meg Zalaegerszegen pedig már szinte alig van beépítetlen rész a laktanya területén, az új kocsimosó mellett többek között új üzemanyag tároló és tüzelőraktárt építettek, s a beosztottak — akárcsak a másik két egységen — itt is évről-évre dereka-

san kiveszik a részüket a festési munkálatokból.

Amikor az ilyen munkák részleteiről érdeklődünk, a parancsnokok rendszerint hangsúlyozzák, hogy az érdem az egész kollektíváé. Ez általában így is van, ám azért mégiscsak illő külön is megemlékeznünk azokról, akik nemcsak a „polittechnikai” órákon ügyes-

kednek, hanem sok-sok szabadidejüket is feláldozzák. Német István szkv-t például utólagosan így emlegeti parancsnoka: „Ő a mi egységünk főépítész-vezetője”. És ez egy kis-sé büszkén is hangzik. Akárcsak az, hogy például ugyancsak Zalaegerszegen Takács Miklós őrm. és Varga Imre tiz. és még sokan mások igen szakszerűen és dicséretes

buzgalommal munkálkodtak azon, hogy ne kelljen évekig várni egy-egy sürgős feladat végrehajtására. S bár természetesen lehetetlen felsorolnunk mindazoknak a nevét, akik — képletesen szólva — csak egy-egy téglával járultak hozzá az építkezések sikeréhez, azért róink se feledkezzünk meg, hiszen munkájuk nagyon is konkrét eredménye az ó becsléletes igyekeztüket is dicséri.

NEMCSAK MEGTAKARÍTÁS!



GYŐZŐ KEZDEMÉNYEZÉS



OKTÓBER 19-én a gödöllői Agrártudományi Egyetem Önkéntes Tűzoltótestületének kezdeményezésére a Gödöllői község területén működő önkéntes tűzoltóságok kölcsönös segélynyújtási gyakorlatot tartottak a gödöllői Egyetemi Tangazdaság központi telephelyén.

A kezdeményezés abból a feltevésből indult ki, hogy könnyen előadódhat olyan eset, amikor a gödöllői tűzrendészeti alosztály vonuló egységei a járás területén történt tüzesetnél tartózkodnak, és ugyanakkor Gödöllő község egyik üzemében vagy mezőgazdasági nagyüzemében, esetleg lakóépületében tűz keletkezik. A legközelebbi állami tűzoltóság 30 km-re van Gödöllőtől, tehát amíg a segítségül hívott állami egység megérkezik, az intézmény önkéntes tűzoltósága — vagy a lakosság — magára hagyatva végzi a közben már elterjedt tűz oltását.

A helyközi távbeszélő útján történő segélykérés körülményeit és az útviszonyokat figyelembe véve a segítség megérkezéséig 30—40 percet lehet számítani. Ezalatt rendkívül nagy károk keletkezhetnek. Meg kell tehát szervezni a kölcsönös segélynyújtást a helyi önkéntes tűzoltóságok között — mondo-

gatták az Agráregyetem önkéntes tűzoltói. A kölcsönös segélynyújtást azonban kellő ismeret hiányában nem lehet megvalósítani. Az önkéntes tűzoltó elvtársak ezért egy gyakorlat megtartását javasolták, s ehhez kérték az alosztály- és az osztályparancsnokság segítségét.

A GYAKORLATOT MEGELŐZŐEN az Agráregyetem Önkéntes Tűzoltótestületének vezetősége október 9-én megbeszélésre hívta össze a kölcsönös segélynyújtás megszervezésénél számításba vett 5 önkéntes tűzoltócsapat parancsnokát. Megegyezték a gyakorlat helyére, időpontjára és a taktikai terv elkészítésére vonatkozóan. A taktikai terv elkészítését a tűzrendészeti alosztály vállalta.

A megbeszélés szerint — éppen a tűzoltás vezetésének tanulmányozása miatt — a gyakorlaton az első beavatkozás az alosztály részéről történt volna. Ezt a tervet azonban a cél érdekében a gyakorlat megkezdése előtt megváltoztattam. Kimentünk a Tangazdaságba, ahol a gazdaság önkéntes tűzoltóparancsnokával, Gráczer elvtárral közöltem, hogy az alosztály más területen történt tüzeset miatt nem vonul ki, tehát kezdje meg a gyakorlatot a takti-

kai tervből reá háruló feladatnak megfelelően. Egyben őt bíztam meg a gyakorlat levezetésével mindaddig, amíg az állami tűzoltóság megérkezik. Ezt abból a célból tettem, hogy az önkéntes tűzoltóparancsnok elvtársak vezetési készségét, rátermettségét és tudását megismerjem, s lássam, hogy mint tűzoltásvezetők végre tudják-e hajtani az azzal járó feladatokat.

Meg kell mondanom, hogy a „Magyar Tűzoltó” szerkesztőségétől jelenlevő Osváry főggy. elvtárral együtt kellemes meglepetésben volt részem. Gráczer parancsnok elvtárs várakozáson felül jól megállta helyét, mint a tűzoltás vezetője. (Jónéhány őrségparancsnok tanulhatna tőle!)

PARANCSON VÉTELE UTÁN azonnal riasztotta a gazdaság önkéntes tűzoltóit. Kismotorfecskendőjükkkel a megadott helyen vonultak, a vízszervezési helyen megszereltette a fecskendőt, felderítést végzett, majd megjelölte a támadás helyét és irányát, s küldönc igénybevételeivel távbeszélőn jelentette a tüzet az alosztálynak és segítséget kért. Az önkéntes tűzoltócsapatok riasztását az alosztály telefonügyeletese végezte.

A helyszínről adott jelentés-

től számított 24 perccel belül helyszínre érkezett a gödöllői Ganz-Arammérő, az Agráregyetem, a Gödöllői Gépgyár és Gödöllői Kisállattenyésztő Kertészet tűzoltócsapata. Erom csapat tehergépkocsival egy csapat pedig traktorvonatú gépkocsival érkezett. A távolság 1—5 km között volt. az idő vonulás szempontjából figyelembe véve az igénybe vett járműveket — jónak mondható mivelt az önkéntes tűzoltó elvtársak a munkapad és a különböző beosztási helyeken végzett munka mellől rohantak a szomszédokhoz. Közben járműről gondoskodni kellett és a felszerelést is fel kellett rakni. De még 10 percet ráadunk, a helyi önkéntes tűzoltóságok még mindig rövidebb idő alatt érték a tüzeset helyére, mint az esztergomi Budapestről, Vácról vagy Hatvanból vonuló állami tüzoltó egységek.

A kikerülő csapatokat Gráczer elvtárs — mint tűzoltó vezető — a rendelkezésére álló vízszervezési helyekre állított kijelölte a háttérparancsnok gondoskodott eligazításról, valamint minden parancsnok megadta az utasítást a tűzoltóba történő bekapcsolódásának vonatkozásban, mint ahogy azt gazdaságban korábban tartott gyakorlat alkalmával látta. A csapatok beosztottjai fegyvertelenen hajtották végre a kapott parancsokat, és valamennyi csapatvezető ismerte feladatát.

VOLTAK KISEBB HIÁNYOSÁGAI IS a gyakorlatnak, mint pl. az, hogy egyes sugárvezetők az alosztálytól csak egy tőrlőt szereltek, és így a tüzet nem tudták megfelelően megközelíteni; vagy pl. az egyik sugárvezető dugólétra hiányában földről akarta oltani a tüzet. A kismotorfecskendő üzemképesek voltak, a Tangazdaság kismotorfecskendőjén azonban nem tudta felvenni a vizet, mert a szívótömlő összekapcsolásánál nem használt a tömlőkulcsot.

A gyakorlat eredményeit hiányosságait összefoglalva: Gödöllői Agrártudományi Egyetem önkéntes tűzoltóságának kezdeményezése nem volt hibaváló, s a gyakorlatra fordított idő és energia nem vesztett kárba. Beigazolódtak, hogy

A feltételezett tűz színhelyére érkezett önkéntes egységek igen ügyesen, gyorsan és lendületesen szerelték meg az eredményes beavatkozáshoz szükséges szívó- és nyomóoldali vezetékeket

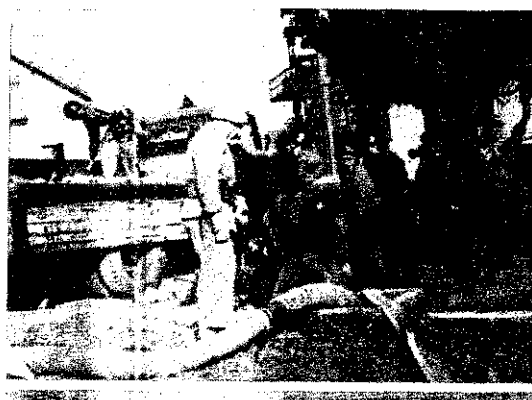

Ezt a történetet az egyik Zala megyei városban hallottuk, és adja meg az időerősítést, hogy ezeken a napokban kezdődött meg a községi kórházak tűzrendészeti ellenőrzése.

A községben történt mesélték — hogy a napok között „szűrő-óra”-szerű ellenőrzéssel akartunk megismerődni a területfelügyelők tevékenységéről. Az egyik házról ír messziről „leritt” szabálytalanság: az lakon keresztül vették ki a füstcsövet, ahhoz a puhafedéttetőzet közvetlen felébe.

Egy idős ember volt gazda, aki barátságosan fogadott bennünket. Rögtön a lélegre térünk:

— Miért nem hozatrendbe a kéményét? kérdeztük.

— Ez öreg csodálkozva ért ránk. Úgy tűnt, mintha sohasem hatna volna az ilyen

„megoldások” veszélyéről. Eppen ezért úgy gondoltuk, legjobban lesz, ha kissé emlékeztetjük a községi figyelmességét. (A parancsnok előzőleg úgy tájékoztatott bennünket, hogy minden lakóházat átvizsgáltak!)

— Nem jártak itt a községi tűzoltóságtól? — puhatolóztunk tovább.

Az idős gazdának egyszerűen felcsillant a szeme:

— Dehogyan nem! — újságolta. — Eppen tegnap járt itt egy fiatal önkéntes tűzoltó.

— És nem szölt semmit a kéményről?

— A kéményről?... Nem, arról semmit sem mondott, pedig jó sokáig elbeszélgettünk. Mondtam is neki,

máskor is látogasson meg bennünket. Hanem jó, hogy szóltak. Most már tudom, miért csóválta olyan bosszúsan a fejét, amikor elbúcsúztam tőle...

(g-r)

Nemcsak papíron, hanem a valóságban is elnöke a szelevényi önkéntes tűzoltótestületnek Gulyás Imre eivtárs, aki egyben a községi tanács elnöke is. Hogy melyiket csinálja jobban, azt nehéz lenne eldönteni. De hogy mindkét munkát kiválóan végzi, az biztos.

Ha megkérdeznénk, melyik munkakörrel szeret foglalkozni inkább, biztosan azt mondaná, hogy mindkettővel egyformán, mivel egyformán fontosak: az egyik kiegészíti a másikat, s mindkét szerv egymásra van utalva. Így hát a község vezetősége azon van, hogy jó tűzoltóság legyen, a testület vezetősége pedig azon fáradozik, hogy a községben ne legyen tűz. És éppen ezért rendkívül fontosnak tartják a megelőzést. Így például a megelőzés Szelevény községben folyik legjobban a területfelelősi mozgalom. Hogy ez így van, azt bi-

zonyítja, hogy a testület vezetősége — az elnökkel az élen — példamutatóan kiveszi a részét a lakóházak ellenőrzéséből. Az eredmény nem is maradt el, mert a pár évvel ezelőtt



meglevő hiányosságokat nagyrészt megszüntették, s ami lényeges, nagymértékben megnőtt a tűzoltóság tekintélye.

A jó munka eredménye abban is megmutatkozott, hogy a testület ebben az esztendőben vette át a minden igényt kielégítő tűzoltószertárt.

— OZ —



A szelevényi önkéntes tűzoltók régi, elavult...

...és új, korszerű otthona



állói üzemek és a mezőgazdaság szocialista szektorainak vezetői megértették azt, hogy dolgozók vagyonának, a társadalmi tulajdonnak tűztől való megvédése, a keletkezett tűz el-ásába történő beavatkozás el-

bőségesen megtérül a keletkezett tűz terjedésének kellő időben történt megállításával, illetve a keletkezett kisebb kár és az ellenkező esetben bekövetkező nagyobb kár közötti különbözettel. Az is igaz, hogy

működnek, szervezzék meg a helyi kölcsönös segélynyújtást. A szervezés a helyi tűzvédelmi bizottságok bevonásával történjen, s hozzák tudomásukra az üzemek és szocialista szektorok vezetőinek. Közölni kell velük a mozgalom jelentőségét és az ebből reájuk háruló feladatokat.

AZ UTÓBBI IDŐBEN igen sokat foglalkoztunk önkéntes tűzoltóságaink kiképzésével. A tanításra fordított idő és energia nem volt hiabavaló. Önkéntes tűzoltóságaink önálló tevékenységet akarnak végezni. Ezt a kezdeményezést nem szabad lebecsülni, hanem foglalkozni kell javaslataikkal és elgondolásaikkal, s meg kell bízni őket feladatokkal. Továbbképzésüket még magasabb szintre kell emelni. Különösen az üzemi önkéntes tűzoltósá-

goknál indokolt ez fokozottabb mértékben. De a mezőgazdaság szocialista szektoraiban sem lehet sablonos módszerekkel folytatni a továbbképzést. A mezőgazdasági termelés nagyüzemi szinten történő végzése ugyanis egyre több gépet igényel, különböző vegyszerek és a gépek üzemeltetéséhez szükséges folyadékok tárolását teszi szükségessé. Ezeknek tűztől való megvédése és az esetleges tüzek oltása magasabb szakképzettséget és gyakorlatot követel önkéntes tűzoltóinktól. Azért kell fokozottabban foglalkoznunk önkéntes tűzoltóságaink tevékenységével, továbbképzésével, hogy minden körülmények között megállhassák a helyüket.

SELMECI ISTVÁN
tű. őrgy.

Rövid, de igen tanulságos értékelés — közvetlenül a gyakorlat után

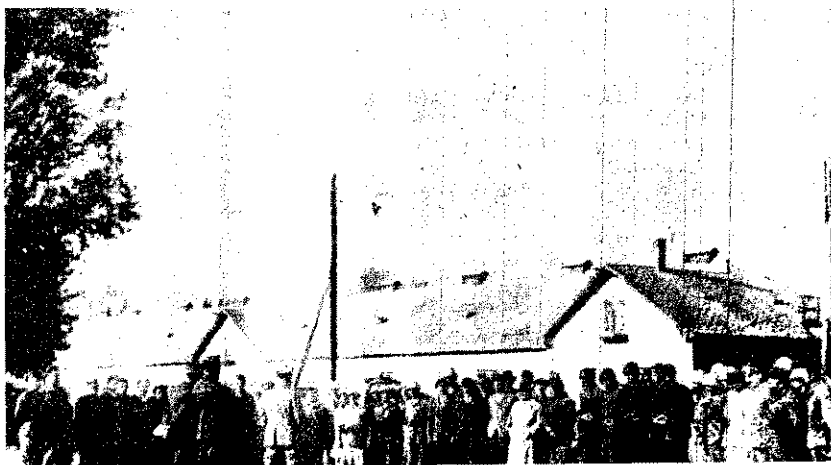

Támadásra készen az „égő” ház előtt

urban az adott helyen dolgozó feladata. Nem szabad arra gondolni, amíg a távolabb levő állami tűzoltó egységek megérkeznek, mert a tűz nem vár, és ha nem állják útját, percek alatt órákig nagy károk keletkezhetnek. Ugyan, hogy a dolgozók munkából történő kitérása hatással van a termelésre, azonban az a termelési, illetve annak forintértéke

és a különbözet csak a tűzkárt szenvedett intézménynél mutatható ki, viszont végeredményben az egész népgazdaság részben a kisebb kár esetén történt megtakarításból.

A tapasztaltak alapján javasolom, hogy minden olyan városban és községben, ahol a helyi állami vagy önkéntes tűzoltóságok mellett üzemi és mezőgazdasági szocialista szektorbeli önkéntes tűzoltóságok is

A tűzvédekem KIVÁLÓ MUNKÁSAI



LÁSZLÓ ISTVÁN a Tolna megyei Tanács Építőipari Válatat igazgatója. Sokrétű hivatali elfoglaltsága mellett rendkívül nagy gondot fordít a kivételé alá álló objektumok megelőző- és mentő tűzrendészeti helyzetének erősítésére. Elenjár a tűzrendészeti szervezésében és irányításában, sőt aktív tagja a vállalatnál működő önkéntes tűzoltóságának is. Erdemei elismeréséül nemrégiben a Tűzrendészeti Érem arany fokozatával tüntették ki.

BÁNK ISTVÁN önk. tűzfigy., nyugdíjas pedagógus. 1923 óta szervezi és vezeti Egyek község önkéntes tűzoltóságát. Hatvankét éves korára ellenére is igen öntevékenyen és lelkiismeretesen dolgozik, s a rendet és a fegyelmet a testület tagjaitól is megköveteli. Nagyrészt az ő érdeme, hogy a községben élénk testületi élet folyik.



SEGESDI ISTVÁN, a Gyulaipari Vállalat budafoki telephelyének önkéntes tűzoltóparancsnoka nemcsak a szervezéssel és a kiképzéssel foglalkozik, hanem nagy gondot fordít a gyár megelőző tűzrendészetére is. Nagyrészt ezzel magyarázható, hogy az önkéntes kollektíva megelőző tevékenységét is folytat, s hogy az üzem területén példás tűzrendészeti fegyelem uralkodik. Munkája elismeréséül a BM Országos Tűzrendészeti Parancsnokság — nemrégiben — pénzzutalomban részesítette.

NAGY BENJÁMIN, a tiszaigari önkéntes tűzoltótestület parancsnoka tizenhét éve végzi fáradhatatlanul a parancsnoki teendőit. A megye egyik legrégebbi önkéntes tűzoltója, hiszen immár 46 éve, 1916 óta önkéntes tűzoltó. A Tanácsköztársaságot nemcsak mint önkéntes tűzoltó, hanem mint harcos vöröskatonát is szolgálta.

LEVELEZŐINK

A termelőszövetkezetek megsegítéséért

A termelőszövetkezetek tűzrendészeti helyzetével kapcsolatosan igen jelentős az, hogy a termelőszövetkezetek élőké mennyire tartja fontosnak a tűzrendészetet s nem utolsósorban azt, hogy a tűzrendészeti hálózat tagjainak milyen a felkészültsége, valamint mennyire biztosított a gyakorlati munka lehetősége.

Megyéink Tűzvédelmi Bizottsága a termelőszövetkezetek ellenőrzése után értékelte azok megelőző és mentő tűzrendészeti felkészültségét. A bizottság megállapítása szerint — különösen a használati szabályok betartásának területén — komoly mulasztások tapasztalhatók. Sajnos, nemcsak a dolgozók, de a termelőszövetkezetek élőkét sem érzék a felelősséget, ezért a tűzrendészeti szabályok érvényre juttatása hátrányt szenved.

Általánosan tapasztaljuk, hogy a tűzrendészeti aktív hálózatát nem építették ki megfelelően, s megbízásuk csak látszat jellegű. A tűzrendészeti előadók lekövethetősége is általában olyan, hogy tűzrendészeti vonatkozásban nem fejthetnek ki komoly tevékenységet. De nem sikerült pl. általánosítani azt a Bátorcséki Buzakalász Tsz.-ben és még jó néhány helyen alkalmazott helyes megoldást, hogy a tűzrendészeti előadónak hetenként 5 órát biztosították az ellenőrzésre.

A hiányosságok megszüntetésére a tűzrendészeti osztályparancsnokság és a megyei Tűzvédelmi Bizottság több irányú intézkedést is tett. Nyomdán újonnan elkészítették pl. az általános szabályokat tartalmazó Házirendet — keménykartonon. Ezt — a termelőszövetkezetek nagyszámban mérten — 8-15 példányban megküldtük azzal a megjelöléssel, hogy bekeretezve, jól láthatóan helyezkedjen el. Emellett a tűzrendészeti előadókra, és a tűzrendészeti felelősökre — megbízólevelet adtunk, amelynek hátlapján feltüntettük a feladataikat. Elkészítettük a termelőszövetkezetek tűzriadó-tervét is, amelyben csak a helyi adatokat kellett feltüntetnie a termelőszövetkezet felelősének.

A dolgozók kioktatása érdekében elkészítettük az irányelveket. Intézkedünk megfelelő tűzrendészeti előadók és felelősök kiválasztásáról is, s kioktattuk az újonnan beállított tűzrendészeti előadókat az I. fokú tűzrendészeti hatóságokra. Az üzlet-helyiségek többsége ugyanis megilletően szűk, korszerűtlen és elavult, a legtöbb helyen problémás a rakétrozás, de gyakori az üzletvezetők cserélgatése is.

Reméljük, hogy ezekkel az intézkedésekkel sikerül biztosítani, illetve fokozni a termelőszövetkezetek megelőző tűzrendészetét.

NAGY KÁROLY t. szds.
Szekszárd

Az eredmény nem maradt el

A földművelésszövetkezeti kereskedelmi objektumok megelőző tűzrendészete nagy felelősséget hárít a tűzrendészeti hatóságokra. Az üzlet-helyiségek többsége ugyanis megilletően szűk, korszerűtlen és elavult, a legtöbb helyen problémás a rakétrozás, de gyakori az üzletvezetők cserélgatése is.

A kapcsolatos problémák enyhítése, vagyis a bonthatózatok tűzrendészeti helyzetének erősítése érdekében a MESZÖV, a FJK és az alosztályparancsnokság — közösen — tűzvédelmi versenyt szervezett a kereskedelmi egységek között. A verseny tapasztalatait értékelve, megállapítottuk, hogy az eredményteljesen zárult. Felülvizsgáltuk s rendezhetővé pl. a kéményeket és

az elektromos berendezéseket, pótolták az aramalantól berendezéseket és a hiányzó tűzvédelmi felszereléseket, s rendet teremtettek a tűzveszélyes folyadékok tárolása körül is. Rendezték a tűzrendészeti okmányokat, s gondoskodtak a dolgozók kioktatásáról is.

A verseny szervezéséből s annak ellenőrzéséből a MESZÖV részéről Török Ferenc ellenőr, a FJK részéről pedig Pető János tűzrendészeti felelős vette ki elsősorban a részét. A versenyt egyébként a mezőkövesd-i Földművelésszövetkezeti Aruház nyerte meg. Említésre méltó, hogy ez a kezdeményezés máris kövésre talált. Helyes lenne, ha a SZÖVOSZ országos viszonylatban is foglalkozna egy ilyen vagy ehhez hasonló verseny megszervezésével.

GECSÉ ISTVÁN t. őrm.
Mezőkövesd

Egy 400-as szomorú története

Mucsi község önkéntes tűzoltósága 1961 tavaszán — amikor az új tűzoltószertár megépült — kapott egy 400-as kismotorfecskenedőt. Nagy volt az öröm és a lelkesedés. „Végre egy motoros ember!” — mondogatták, s szinte egymással versengve tanulmányozták és ápolták a hűséges „fegyvertársat”.

A lelkesedés — sajnos — nem sokáig tartott, s lassan „megfeledkeztek” — a kötelező karbantartásról is. Azután jött a tél. Jól tudták, hogy ilyenkor vízmentesíteni kell, de senki sem törődött vele. A fagy pedig megtette a magát: szétfagyott a hengerfej... S ami talán még ennél is szomorúbb, mindez csak 1962 májusában vették észre, de ekkor sem az önkéntesek, hanem a patrondió államiak...

Azóta üzemképtelen a mucsiai kismotorfecskenedője. Igaz, a hengerfejet elvitték javításra, de azóta is csak javítják, valahol a Hőgyészi KTSZ-ben.

Persze, más bajok is akadnak, mégpedig a testület szervezeti élete körül. Szunnyad az önkéntes gárda — állg produktáinak valamint. Pedig korábban mozgalmas élet folyt itt, s hogy idáig jutottak, az elsősorban a helyi tanács és a tsz anyagi és erkölcsi támogatásának hiányával magyarázható. Kérdésem: hogy nézhették ténlenül, hogy idáig fajuljon a dolog, s egyáltalán hol van az a sokszor emlegetett felelősség, amelyről annyit beszélünk, és amelyre annyit hivatkozunk?...

HORVÁTH BÉLA t. alldgy.
Dombóvár

Levelekből röviden

A nyári továbbképzés alatt behatóan és részletesen tanulmányoztuk pártunk VIII. kongresszusának irányelveit. Most a kongresszust anyag tanulmányozására készülünk, s elmondhatom, hogy az elvtársak kivétel nélkül valamennyien nagy lelkesedéssel és érdeklődéssel várják a kongresszust s a kongresszust beszámolóik és határozatok tanulmányozásával kapcsolatos politikai foglalkozásokat.

(Ótörök Mihály t. őrm. — Mosonmagyaróvár — leveléből).

A közelgő VIII. kongresszus tiszteletére a várpalotai tűzrendészeti alosztály kollektívája — a pártszervezet kezdeményezésére — több felajánlást tett. Többek között vállalták — és részben már teljesítették is — a lakotanya külső falainak és néhány belső helyiségnek a

Okuljunk mindkét esetben

A Zománcipari Művek Bonyhád Gyáregységénél október 19-én — tűzriadó terv alapján — próbariadót rendeztünk el. Az önkéntes mozgósítása nem járt sikerrel, riasztásra ugyanis mindössze két — a tűzrendészeti előadó és egy lanyszerező — jelent meg az előgyűlékezés helyén.

A sikertelenség okát vizsgál megállapítottuk, hogy az adott délutáni — műszakban egyetlen kényszerűtől sem dolgozott. Üzem vezetői az exportra termel, illetve az azzal kapcsolatos eszközök átcsoportosítását magarázták illetve meentegették a helytet — nyilvánvalóan indokolatlanul és elfogadhatatlanul. Szerintük ugyanis az átcsoportosítás más rdon, az önkéntes tűzoltóság létepeségének csorbítása nélkül megoldhatók volna, nem beszélve arról, hogy vajon mi lett volna export-tervvel, ha a próbariadó helyett egy valódi riasztásra és esetre került volna sor?

Ugyanaznap a Bonyhád-i Cipőgyárban is elrendeltünk riasztást, meg is történt, hogy az önkéntes parancsnok és a tűzrendészeti előadó — a gyár igazgatójának tárlétére hivatkozva — csak mint 20 perces késéssel — az igazoltatávészesézőn történt megkeresésére, illetve jóváhagyása után — eszkezte a riasztást.

Mindkét eset igen elgondolkoztat, és arra inti a tűzrendészeti szakkollektívákat, hogy a jövőben eddiginél sokkal nagyobb gonddal fordítsanak a tűzriadó-tervek alapján előírt próbariadók megszervezésére, s azok maradóktalanul rehatásdra.

VAL PAL t. főm.
Bonyhád

Örülünk szerencséjének

Nagy szerencse érte a közelmában Humicskó István t. alldgy. elvtársat: a Lottó 42. játékának négyes találatot ért el, s e mintegy 50 ezer forint nyereséget ültette a markáit. Tervük az, hogy mindenekelőtt befejezzék a házát s azután pótolják, illetve újítják bútorait. De jut majd pénzből egy motorkerékpárra, gyerekek felruházására, sőt öreg szülőik megsegítésére is. Önkéntes Humicskók szerencséjének jó erőt, egészséget és további rencsét kívánunk az egész csaláknak.

MONOSTORI JÁNOS t. őrm.
Nyíregyháza

meszelését, az ajtók és az ablakfestését s kisebb kőműves munkáit elvégzését. Vállalásuk értéke 6 ezer forintba becsülhető.

(Endrédi Gábor t. őrm. — Vápalota — leveléből).

Alosztályunk előtt most — évgen — egyik legfontosabb feladatként áll a községi önkéntes oltóságok továbbképzésének megszervezése, ellenőrzése és segítése. Nagy gondot fordítottunk ugyan a lakóházak tűzrendészeti felvizsgálatára s ennek kapcsán önkéntes tűzoltók területfelosztásának további fejlesztésére. Bejeleztük a téeszes ellenőrzés is, s úgy érezzük, hogy a jól tett munka tudatával tekintünk az új esztendő elé.

(Urbanovics Ferenc t. alldgy. — Sátorajútjehely — leveléből).

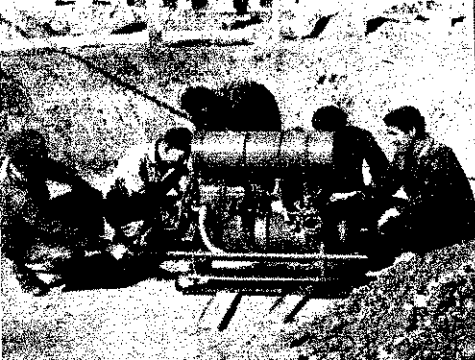

Csak úgy ragyogott a tisztaságtól...

Öten sűrűgtek-forogtak a 800-as körül. Nagy szakértelemmel mustrálgatták a becsben tartott „masinát”, s közben gyorsan járt a kezüik: olajozták, törülgették, s ahol szükségét látták annak, állítottak egy-egy csavaron is. Amikor végeztek, a 800-as ragyogott a tisztaságtól. Mindezt Mátészalkán láttuk az ERDEFT vállalat 13. sz. telepén — mégpedig egy hétköznapon, úgy 11 óra tájt...



Most már tényleg ideje lenne...

Szemre mutató, célnak is megfelelő típuszertár épült Pakson 280 ezerért. A fadriak laktanyája (nem elírás, tényleg az!) is elkészül az idén. Az egyedi terv alapján épülő létesítmény tágas társalgójával, nagy űrszobájával, főrdőszobával és gépjárműszer befogadására alkalmas szertárával — a kerítést is beleszámítva — 220 ezer körüli összegbe kerül. A dunaszentgyörgyi szertár azonos alapterületű a paksiéval, mindössze annyi a különbség, hogy a típuszertártól való eltérés a



kültsőt is előnyösen szolgálta és saját rezsi-ben 120 ezerből építették fel. Ezek után felmerül a kérdés: Mi indokolja a tekintélyes összegű eltéréseket? S miként lehetséges, hogy a típuszertár, sokkal olcsóbban, jóval különb szertárakat lehet felépíteni? Az alsónál szertár ügyében egyszer már felvetettük ezt a cseppet sem olcsó problémát, s most már talán tényleg ideje lenne tenni is valamit az ügy tisztázása érdekében!...

Patronálási szerződés

A tiszafüredi önkéntes tűzoltóság és a tiszafüredi Zrínyi Ilona általános iskola szerződést kötött. Ennek értelmében kölcsönös segítséget nyújtanak egymásnak: így pl. az iskola kultúrmiórosokkal és üt-

tőrőcsapat szervezésével segíti az önkéntes tűzoltótestületet, az önkéntesek pedig tűzrendészeti előadások tartásával és bemutatókkal kívánják viszonzni az iskola segítségét.

Ez a takaros szertár Zalasárszegen épült fel a közelmúltban. A kis község lelkes önkéntes tűzoltói értékes társadalmi munkával viszonzták a tanács példamutató gondoskodását



Önkéntes „riasztó”

Különös feladatot vállalt — önkéntes alapon — Dunaszentgyörgy községben Bernáth Gyula cipész-mester. Mivel a tűzjelzés harangférevessej történik és ő a templom szomszédságában lakik, eivállalta, hogy bármikor hajlandó jelezni a vészt. Azóta nála van a feljárt kulcsa, s legyen bár éjjel, csak meg kell kocogtatni az ablakot, s ő eleget tesz önként vállalt kötelezettségének, s teszi mindezt évi 4 zseblámpaelem biztosítása ellenében. Egyébként nem önkéntes tűzoltó, bár a községbeliek legbűségesebb „kütagjuk”-nak tekintik. Szívesen eleget tesz meghívásainak is, csak a riasztást nem végzi szívesen, mert amikor már rá van szükség, akkor baj van valahol...



Nemcsak narancshéjon...

Rosszban járó embert szokás elparentálni rajtavesztéskor, hogy „elcsúszott a narancshéjon”. A dunaszentgyörgyi úttörők — bár ők nem rossz ügy szolgáltatásban ténykedtek — rácsóftok a közhiedelemre, és az idej járási versenyen nem narancshéjon, hanem a szerelés előtt elfogyasztott pohárnyi sörön csúszatták el elcsúszásukat. Pedig két évvel ezelőtt országos elsők voltak. Lehetséges, hogy azt hitték, a sör serkentőleg hat majd gyorsaságukra? Tévedtek, mert ezúttal a vélt „hűsítő” narancshéj lett. Talán a narancsszörp többet segített volna!...



Másutt is szívesen látnánk...

Nem számoltuk meg a Nyírbogdányi Kőolajfinomító Vállalat területén elhelyezett oltóhomok-rakásokat. Egy azonban bizonyos: nagyon sok van belőlük. S ami különösen figyelemreméltó, valamilyen homokhalmzást — és a hozzá tartozó szórólápatot — egy-egy hullámlemez borítású alkalmatosság védi az időjárás viszontagságaitól és az egyéb „veszedelmektől”. Igen jó és ötletes megoldás ez, ezért máshol is szívesen látnánk a hasonlót...

Hasznos és tanulságos volt

A hajdúszoboszlói önkéntes tűzoltótestület vezetősége és néhány tagja — összesen 12 fő — nemrégiben látogatást tett a bárándi és a kabal önkéntes tűzoltóknál. A látogatás célja tapasztalatszerzés volt: tanulmányozták a két jól működő testület életét és munkáját, szervezeti és kulturális tevékenységét. A látogatás és a kölcsönös eszmecsere során néhány megállapodás is született. Így pl. a hajdúszoboszlóiak képviselői részt vesznek majd a bárándiak közgyűlésén, a bárándi kultúrosok viszont Hajdúszoboszlóra látogatnak, hogy fellépésükkel erkölcsileg és anyagilag is támogassák a viszonylag fiatal testületet. A találkozáson megjelent mindkét község vezetője, s módot találtak a látogatók szerény megvendégelésére is. Véleményünk szerint a találkozó rendkívül hasznos és tanulságos volt, s minden bizonnyal előrébb viszi majd a három testület — mindenekelőtt a hajdúszoboszlói önkéntesek — ügyét. (Birizdó Imre fő. szds. levele nyomán.)



Már régen kicserélhették volna!

Maga a nagydobosi szertár és a benne elhelyezett szerek kifogástalanok, s rendeltetésüknek tökéletesen megfelelnek. Nem mondhatjuk el viszont ugyanezt a hevenyészve összeeszkábált két szertárkapuról. Valószínűleg elcsúszott a takaros kis szertár, nem is beszélve arról, hogy a réseken beható eső, por és piszok valószínűleg eszi a szereket és a felszereléseket. Oszintén megvallva, egy kissé csodálkozunk a nagy-



dobosi tanács vezetőin — de az önkéntes tűzoltókon is. Nap mint nap látják — és minden bizonnyal szegyenkeznek is miatta —, csak éppen nem tesznek semmit. Pedig, már régen és könnyűszerrel kicserélhették volna a két szertárkaput...

Nem sok egy kissé?...

20 500 forintba került az apostagi szerződés felbontása. Mindössze annyiról van szó, hogy az aprócska űrszobát tágasabbá tették, s az épület a kerítésig húzódik. Mellesleg a bontást és az alapozást az önkéntesek végezték — társadalmi munkából...

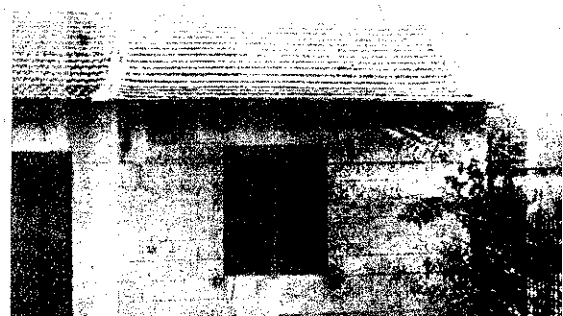

A műanyagokról

II.

A MŰANYAGOK ÉPÍTÉSZETI ALKALMAZÁSA rendkívül gazdaságos és az építkezés szempontjából is igen előnyös. Ezek az előnyök éppen ezért általában feledtetik a tűzveszélyt fokozó hátrányokat.

Tervezők szigorúan betartják a teherhordó szerkezetek tűzrendészeti követelményeit. A tervező és az építető azonban sokszor megfeledkezik arról, hogy a műanyagok nem megfelelő építészeti alkalmazása teljesen illuzórikussá teszi a tűzbiztonság érdekében tett minden egyéb építészeti erőfeszítést.

HELYTELEN LENNE, persze, mind ebből azt a következtetést levonni, hogy a műanyagok építészeti felhasználását korlátozni kell. Helyes azonban az olyan következtetés, hogy az építészetben csak a megfelelő műanyagokat szabad felhasználni. Erre akad elég külföldi példa. Így pl. az Egyesült Államokban már 1954-ben építettek egy 22 emeletes acél- és acélbeton ház-vázat

A KÉSZ HÁZVÁZ ÉPÍTÉSÉT 100 óra alatt 400 munkás fejezte be úgy, hogy a külső homlokzatokat előregyártott alumínium lemezzel, a belső felületeket pedig előregyártott műanyag lemezzel fedték be. Az épületen egyébként számbajöhető vakolást és festést nem végeztek.

Nem vitás, hogy a jövőben megvalósul a műanyagok ilyen rendszeres felhasználása. A vázas épületek fémmel és műanyaggal való burkolása tovább fokozódik, mivel a műanyagok a zaj és a hő ellen kiválóan érvényesülő tulajdonsággal rendelkeznek.

A MŰANYAGOK ELŐNYEI — az elmondottak mellett — csekély súlyukban, vékonyságukban, könnyű megmunkálhatóságukban és nem utolsósorban alakíthatóságukban és rugalmasságukban rejlenek.

Sima felületük építési vonatkozásban előnyös, mert sem por, sem korom nem telepedik meg rajtuk; érzéketlenek a hőváltozásra és az időjárás mállasztó hatása sem idéz elő károsodást bennük. Hasonlóképpen előnye a műanyag burkolásnak, hogy a szennyezett városi levegő sem támadja meg, sőt egyesek a savakkal szemben is teljesen érzéketlenek.

Felhasználásuknál nagyon csábítja az építést az a körülmény is, hogy a színárnyalatok és a mintázások teljes skálája is rendelkezésre áll, és gazdaságosan szép dekoráció biztosítható velük.

Ezt a sok jót egyébként kiváló építésszek is vallják. Lássuk azonban az érem másik oldalát is! Ime, egy tanulságos eset:

1960. NOVEMBER 15-ÉN DÉLBEN a braunswiegi tűzoltóság tűzjelzést kapott, hogy a nem régiben épült Villamostechnikai Kutató Intézetben veszélyes tűz keletkezett. Az intézetben előzőleg a mérő transzformátorokat vizsgálták és hitelesítették. Amikor a tűzoltóság megérkezett, hatalmas füst tödült ki a különleges épületből.

A vizsgáló épület ablak nélküli csarnokból állt — 12 × 20 méteres alapterülettel és 12 méteres magassággal. A csarnok mellé azonos magasságú, de 7,50 méter átmérőjű henger alakú, szintén zárt épület csatlakozott.

Az intézet dolgozói semmiféle felvilágosítást sem tudtak adni a tűz okáról és az égő anyagról. Az volt a feltevés, hogy a mérő transzformátorokban levő transzformátorolaj és szigetelőmassza éghet. A tűzoltóság olyan irányú feltevésére, hogy esetleg műanyag ég, senki nem tudott felvilágosítást adni. Az épületen egyébként rendkívül nagyméretű, 7 × 4 m-es kapu volt. Amikor ezt kinyitották, az egész csarnokot pehelykoromban bővelkedő, forró, szúró szagú füst töltötte meg.

A FÜSTFEJLŐDÉS A FRISS LEVEGŐ BETÓDULÁSAKOR egyre növekedett, úgyhogy a behatolás még légzésvédő készülékekkel sem volt lehetséges. Közben a világító berendezés is csődöt mondott. A teremben elviselhetetlen volt a hőség, és vízfűgőny-nyel sem sikerült eloszlatni a tüzet.

A tűzoltóság az épület felső részén áttörte a beton falat. Egyidejűleg a toronyépület falán nagy repedések keletkeztek, amelyekben át szintén erősen kormos füst tödült ki. A friss levegő behatolása kisebb gázrobbanásokat okozott. A tűz morajából, a kiáramló füstből és a nagy hőből egyaránt megállapítható volt, hogy igen kiterjedt tüzzel állnak szemben, s az sem volt vitás, hogy az égő anyag — műanyag.

Órák megfeszített munkájába került, amíg 7 sugárral eljuttatták a toronyszerű épületig, ahol már a teljes falburkolat égett. Ez a felület kb. 300 m² területű és 25 cm vastagságú habosított műanyagból volt. Az épület 50 cm vastagságú falát a hőhatás és a számos berobbanás több helyen megrepesztette.

AZ UTÓLAGOS TÜZVIZSGÁLAT MEGÁLLAPÍTOTTA, hogy a habosított műanyag polisztirol csoportba tartozott, amelyet még jobban éghető, különleges ragasztó anyaggal rögzítettek a falazathoz.

A tüzet a villamos világítás vezetékeiben keletkezett rövidzárlat okozta. Az építkezésnél hő- és hangszigetelő burkolatok terveztek, amelyet minden hatóság engedélyezett. Egyébként DIN 4102. sz. szabvány, amely a tüzzel és hővel szembeni épületek szerkezetek ellenálló képességére vonatkozik, abban az időben még nem tért ki a műanyagok tűzben tanúsított viselkedéséről. Ezt a kérdést éppen ezért építészeti szervek nem is vizsgálták. A tüzeset készítette a hatóságokat arra, hogy a műanyag-tűzvédelemmel kapcsolatban ideiglenes szabályozást rendeljenek ki.

A KÜLFÖLDI TÜZVÉSZEK SOROZATÁBAN meg kell említenünk az 1958. április 11-én a müncheni főpályaudvaron történt tüzesetet. Magát a tüzvést nem a műanyagtüzek rovására könyvelték el, hanem hagyományos tüzesetként került be a statisztikába. Pedig a tüzeset mögött ismét műanyag rejlik.

A tüzvész az 5 emeletes főépületet tette tönkre — néhány nappal az építkezés befejezése előtt. Három emeletet már teljesen berendeztek és üzemeltettek, kettőn azonban még dolgoztak. A két utolsó emelet burkolata és falborítása is elkészült már, csak az ablakok előtti vaskorlát szerelése volt hátra. Ezt hegesztették. Megállapítás szerint a szikrák szétpattanása ellen sajtolt szalmafonatot alkalmaztak. Ez gyulladt meg és vitte tovább a tüzet a burkolatra. A tűz a negyedik emeleten keletkezett, és következtében két teljes emelet égett ki.

AZ ÉPÜLET KÍVÜL ÜVEGBŐL-ALUMÍNUMBÓL VOLT belül pedig műanyag szigetelést és burkolatot alkalmaztak. A keletkezett hőre jellemző, hogy az alumínium burkolat több helyen leolvadt. A helyiségek két emelet terjedelemben kiégték, s a földszinten használt 10 sugártól az egész épület tönkrement. A károsodás 100 000 nyugat-német márkára tehető. A tűzoltók önműködően dolgoztak ugyan, de az égő helyiségekben a füst következtében nem volt lehetséges a tűzfészek megközelítése. A két létrán szerelt sugár védelme alatt szerencsére sikerült megmenekíteni a IV. emeleten levő dissous- és oxigénpalackokat. Így robbanásra nem került sor. A történeti hűség kedvéért meg kell említenünk, hogy 1847-ben ugyanezen a helyen az első pályaudvar is teljesen leégett. Akkor faszervezetű volt az épület, most pedig tűzálló acélból és acélbetonból készült — de műanyag burkolattal! Tehát — ezek szerint — az érem mindkét oldala azonos.

MIELŐTT MAGÁVAL A RENDELKEZÉSEKKEL FOGLALKOZUNK, röviden ismertetjük a műanyag és a felhasználási késztermék-féleségeket.

Tűzoltói szempontból a műanyagokat négy csoportba soroljuk. Ezek a következők:

1. termoplasztok (polimerizációs termékek);
2. duroplasztok (polikondenzációs termék);
3. elasztomerek;
4. természetes anyagok műanyaggá való alakításából keletkező termékek.

1. A TERMOPLASZTOK OLYAN POLIMERIZÁCIÓS TERMÉKEK, amelyeket hőhatásra ismétlenül alakítani lehet. Ezt a tulajdonságot, a hőre való alakíthatóságot „termoelasztikus” alakításnak is nevezik.

A polimerizáció azt jelenti, hogy a műanyag előállításánál az egyes vegyületekben részvevő molekulák úgy egyesülnek, hogy láncszerű óriásmolekulákat alkotnak — közbenső termékek kivételével.

A termoplasztok — vagy polimerizációs műanyagok — közül a következők a legjellemzőbbek:

1. polietilén;
2. polistírol;
3. halogénezett polietilén: politetrafluoretilén, politrifluor-monoklóretilén;
4. polivinilklorid (PVC);
5. polivinilacetát;
6. polivinilalkohol;
7. poliviniléter;
8. polivinilmetiléter;
9. poliviniléthiléter;
10. polivinilisobutiléter;
11. poliisobutilén;
12. poliakriksavest;er;
13. polimethakriksavest;er (plexi).

KÖVETKEZŐ CIKKÜNKBEN EZEKET A TERMOPLASZTOKAT VIZSGÁLJUK — TÜZOLTÁSTECHNIKAI SZEMPONTBÓL. A gyakorlatban a vizsgálatot elsődlegesen az égésre és annak jelenségeire (éghetőség, mérgezés, füst, lecsapódás) kell ki-terjeszteni, mivel — mint látni fogjuk — ezek műanyagokként szélsőségesen változóak, az oltás viszont — a körülményektől eltekintve — eléggé egységesnek mondható.

(Folytatása következik)

JOBB KÉSŐN?

MÁR-MÁR AZT HITTÜK, hogy eltűntünk, de az ütött-kopott kapun levő elírást szerencsére úiba igazított bennünket. Az történt, hogy amikor kinyitottuk az ajtót, megakadt a szemünk néhány páncáshordón — tetejükön egy szeszifőző-észülék szomorúkodott. Amint megtudtuk, ezek a „különös” üzemanyagok korántsem az oltóvíz-hiányt hivatottak pótolni, hanem a pénzügyőrök jóvólatából kerültek le. Azt — sajnos — nem derítettük ki, hogy kik verték le a lakatot...

Am, ne legyünk igazságtalanok az ismeretlen tettesekkel szemben, hiszen — látottak alapján — joggal gondolhatták, hogy ez a düledező tákolmány Zalaszent-irinc „hivatalos” lojtára...

A KÉPEN IS JÓL LÁTHATÓ „foralmi” akadályokat sikeresen leküzdve, rányilag „simán” megközelítettük a fecsendőket... Olyan piszkosak és gondozatlanok voltak szegények, hogy végeredményben hálával tartozunk az illetékeseknek a tetőzet befedésének elmulasztásáért — így olykor-olykor legalább az eső gondoskodhat a szerek karbantartásáról... A tűzvédelmet, hiszen — a jelek szerint — nemcsak a lakatok, hanem a tömítők is „hiányzó cikkek” Zalaszentirincen. Legalábbis erről árulkodik az a tény, hogy a gyűrűket szinte valamennyi ömlőből „kiszerelették”.

— *Hogyan nézhetik tétlenül ezeket a viháborító állapotokat?* — kérdeztük a város elnökétől.

— *Csak a múlt héten helyeztek a községbe, és jómagam is napok óta csodálom ezen — válaszolta. — Véleményem szerint más járásban jóval kisebb mulasztásért megbüntették volna a tanácselnöket.*

HOSSZAS KERESGÉLÉS UTÁN az egyik szomszédos vasútállomáson végre került rábukkannunk egy helyi önkéntes tűzoltóra. Nátrán Ernőnek hívják, és mondása szerint évekkal ezelőtt ő volt testület helyettes parancsnoka. Hivatásosan ugyan most is ez a funkciója, de ez csak afféle névleges tisztség, mivel valójában nem is működik a tűzoltótestület községben. Hogy mit lehetne tenni a bajk orvoslása érdekében, azt ő sem tudja. Eleménye szerint talán megváltozna az elhelyezés, ha újra megalakítanák az önkéntes tűzoltóságot... De ezt nem valami sok meggyőződéssel mondotta.

ÜGY GONDOLJUK, szükségtelen bővebben részleteznünk azokat a körülményeket, amelyek a zalaszentirinci testület újnálatos felbomlását előidézték. Az illetékes alosztály jól ismeri a problémákat, amint hallottuk, hamarosan rendezni is fogja őket. Hanem azért — jöjjön, az



MÓDSZER KÉRDÉSE

EGY NAPOT TÖLTÖTTÜNK együtt a XIV. kerület üzeminek önkéntes parancsnokaival. Közülük nem eggyel már számos alkalommal találkoztunk az elmúlt évek során. A „szokásos” parancsnoki oktatásra jöttek össze. De ha valaki azt gondolná, hogy amilyen unalmas, megszokott órák voltak, az nagyon téved. Azt is mondhatná, mi újat kaphatnak itt, hiszen évről évre ugyanazt adják elő. Nem vitás, hogy alapjában véve a régi anyagról volt szó — az újabbakkal felfrissítve. Mégis, gyorsan telt el a nap, mert az előadók nem arra törekedtek, hogy sokat, hanem inkább keveset, de jól adjanak.

Olyan igazi módszertani oktatás volt a XIV. alosztályon, amelyről nyugodtan elmondhatjuk, hogy minden tekintetben mintaszerű. Mind az elméleti, mind a gyakorlati oktatásnál arra törekedtek az előadók, hogy módszertani útmutatást adjanak a parancsnokoknak, amelyből megtanulhatták, hogy kell majd a foglalkozásokat megtartani a saját önkénteseik részére. Az egésznapos foglalkozást Hernádi Tibor főhadgy. elvtárs nyitotta meg; ismertette a foglalkozás rendjét. Utána Jurisik főhadgy. elvtárs, az ipari üzemek tűzrendszetéről tartott előadást. Az anyagot úgy állította össze, hogy nagyrészt az olyan típusú üzemekkel foglalkozott, amelyek a kerületben előfordulnak. Az előadását a kerületben megtörtént tüzesetek rövid ismertetésével tette érdekessé.

A TAKTIKAI ELŐADÁS alkalmával Bajnok Imre főhadgy. elvtárs a tűzoltás módszertanával foglalkozott olyan formában, hogy egy esetleges tüzeset alkalmával a parancsnokok a saját területükön feltétlenül hasznosítani tudják.

A nap egyik legérdekesebb eseménye mindenesetre a tűzoltási bemutató volt. Ez alkalommal a különböző kézi oltó-

eszközök kezelését mutatták be úgy, hogy a jelenlevők saját maguk is kipróbálhatták a készülékekkel a különböző tüzek oltását.

Ebéd után filmvetítés következett: a legújabb tűzvédelmi propagandafilmből mutatták be néhányat.

A legsikerültebb foglalkozás a bemutatkozó jellegű gyakorlat volt. Bajnok elvtárs, az alosztály beosztottjaival különböző szerelvényeket mutatott be kifogástalan oktatási jelleggel. Érthetően, szemléltetően mutatta be, hogyan kell a kiképzést, s egy támadási gyakorlatot levezetni. Külön felhívta a figyelmet a hibák felismerésére, és ismételt figyelmzettette a bemutató résztvevőit arra, hogy a szerelés alkalmával ne nézzék el a szabálytalanságokat, s ne csak a gyorsaságra ügyeljenek.

A napi foglalkozás befejező „aktusa” az eligazítás volt: a parancsnokok megkapták azokat a szükséges szempontokat, amelyek szükségesek ahhoz, hogy munkájukat még eredményesebben végezhessék.

AMIKOR E SOROKAT ÍRTUK, az egész ország területén hasonló értekezletek zajlottak le. És hogy mégis a XIV. alosztályon tartott parancsnoki értekezlettel foglalkoztunk, az azért történt, mert úgy láttuk, hogy ezt a módszertani foglalkozást mintaképpül állíthatjuk valamennyi egységünk elé. Azt is mondhatnák egyesek, hogy mindenhol a megadott szempontok szerint készültek és készülnek a parancsnoki eligazításokra. Az igaz, de viszont nem mindegy az, hogy hogyan készülnek az egyes foglalkozásokra az előadók! Előfordul ugyan is, hogy nem mindenhol igyekeznek a lehetőségek felhasználásával még színesebbé és érthetőbbé tenni az önkéntes parancsnokok oktatását.

(0-9)

itteni szertárnak állandóan nyitva van a bejárata —, talán mégsem nyitott kapukat döngöztünk, amikor felvetjük a kérdést: Vajon miért kellett addig várniuk az illetékeseknek, amíg a testület feloszlott, és részben a felszerelések is tönkrementek? Vagy talán egyszerűen nem is ismerték az itteni vigasztalan helyzetet? Ez is lehetséges, hiszen közel 90 község van a zalaegerszegi járásban... Persze, lehet, hogy egészen más okok miatt késedelmesked-

tek. Ezt látszik valószínűsíteni az a tény, hogy a község csapata az elmúlt évben járási elsőséget szerzett. S minthogy olykor igen nehéz megszabadulni egyes kétes értékű versenyeredmények bűvköréből, elképzelhető, hogy az alkalmoszerűen összeverődött hét önkéntes versenyzőt annak idején egy jól működő tűzoltótestületnek nézték... — Nem ártana mögéje kíváncsiskodni a történeteknek!

— g —

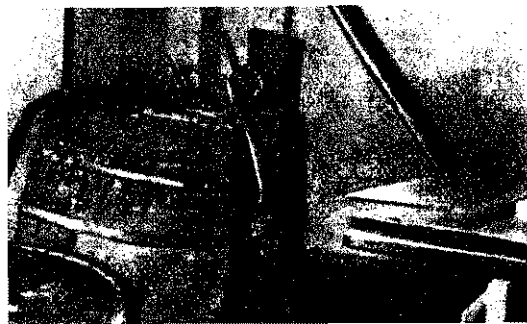

Amihez magyarázat sem szükséges: a lefoglalt szeszifőző-észülék, a tönkre tett bútorok és a siralmas állapotban levő felszerelés nemcsak a testületről állít ki szomorú bizonyítványt

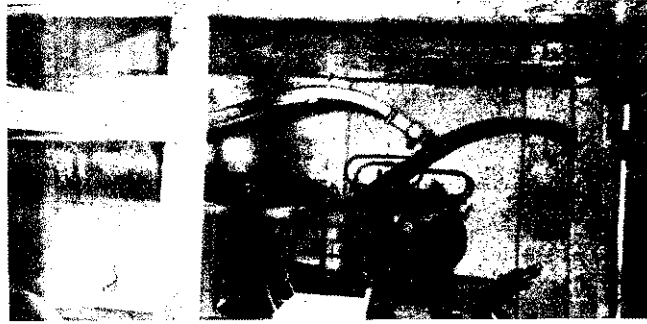

Új szerszámok — korszerűbb eljárások

DKW—1100 és IFA—1103-as típusú kis-motorfecskendők gyújtóberendezésének meghibásodása gyakran szükségessé teszi a gyújtófedlap javítását, annak cseréjét, sőt esetleg a lendkerékmágnés cseréjét is.

A BM Országos Tűzoltó Szerelő- és Javítóműhely kismotorrészele több, a munkát könnyítő, szakszerűbbé tevő szerszámot készített. Az 1. ábrán bemutatjuk a forgattyústengely rögzítését biztosító be-

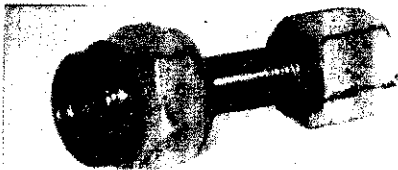

1. ábra



2. ábra

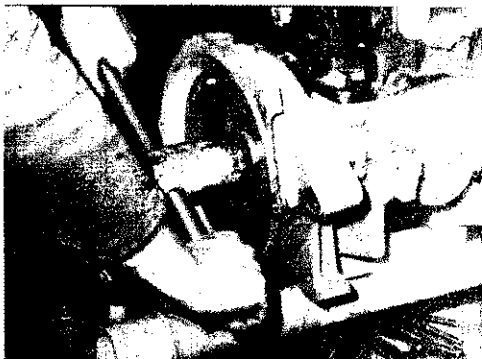

3. ábra

tétet, amelyet a tengelykapcsoló házának réseibe és a motorláb összekötő peremének furataiba kell illeszteni. Ezt a szerszámot azonban csak abban az esetben

alkalmazhatjuk, ha a motort szétkapcsoljuk a szivattyújától. A 2. ábrán látható az indító fogaskerék lehúzására készült menetes lehúzószerszám. A szerszám külső, menetes része az indító fogaskerék belső meneteibe kapcsolódik. Abban az esetben, ha az 1. ábrán mutatott rögzítő betétet nem alkalmazhatjuk, a forgattyústengely elfordulását a szerszám külső részére illesztett 30-as szerelőkulccsal akadályozzuk meg.

A megszakító bütyök leszerelése gyakran sok bosszúságot okoz, emellett a művelet elvégzéséhez hiányzó szerszám lehetőséget adott a legkülönbözőbb módszerek alkalmazására. Az elkészült szerszámot a 3. ábrán mutatjuk be.

A szerszám ún. hasított kivitelű. A lehúzásra kerülő megszakító bütyköt először az alsó félbe illesztjük bele, majd ráhelyezzük a szerszám másik fél darabját, ezután ráhúzzuk a záró gyűrűt az így összeillesztett két szerszámfélre. A

lendkerék-mágnest rögzítő anya meghúzása és hatása is lehetőséget adott — méreténél és helyénél fogva — arra, hogy vágót és kalapácsot használjunk. Erre a műveletre is készült — szükséges

erőhatásokat figyelembe véve — megfelelő speciális csőkulcs. A szerszámot — alkalmazás közben — a 4. ábrán mutatjuk be. A lendkerék-mágnest lehúzó szerszámja már korábban készült, de bemutatjuk, hogy azok a műhelyek, amelyek még nem rendelkeznek vele, elkészíthessék. A szer-

szám belső méreténél kapcsolódik a menesagyon levő menethez, és orsójának forgatásával a mágnest lehúzza a tetlyen levő kúpos illesztő felületről.

Az új szerszámok alkalmazása lehetővé teszi, az ismertetett műveletek végzésekor alkalmazott — és szakszerűnek rántsem mondható — eljárások kiküszöbölését a szerelői gyakorlatból. Ennek a műveletek szakszerűbbé tételén túl nagyon jelentősen megkönnyítik azokat teljesen megszüntetik a feszítővasak hasonló „szerszámok” alkalmazásával

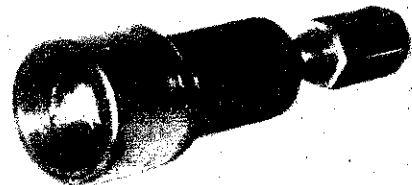

4. ábra

ró baleseti veszélyt is. Azok az elvisek, akik a szerszámokkal kapcsolatos további felvilágosítást kívánnak, kérelmeikkel forduljanak a „Műszakiak f

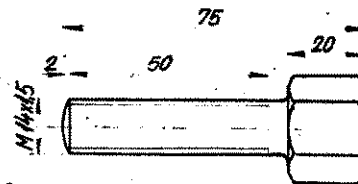
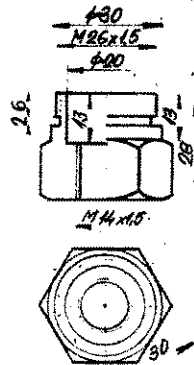

250.11

Indító fogaskerék-lehúzó

DKW 4-1100

5. ábra

má"-hoz. Elsőként az indító fogaskerék lehúzójának műhelyrajzát az 5. ábrán közöljük, amelynek alapján ezt bármelyik esztergapaddal rendelkező műhelyben házilag elkészítheti.

Tjekál K
tű. törm

Az előző szám „Műszakiak fóruma” rovatában közölt írásban hivatkozott 6. és 7. ábra helyszűke miatt kimaradt, s azt most pótlólag közöljük. A két képen: működés közben az emelő-szerkezet



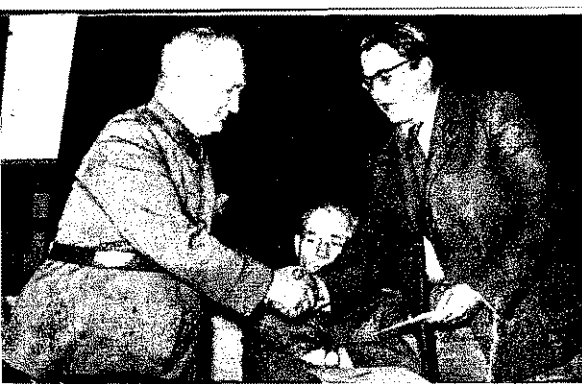

Ünnepélyesen búcsúztatták el Dömsödön a 33 éves parancsnoki ténykedés után nyugalomba vonult-Szőnyi Károly önk. tűzoltó századost

★

Az Egészségügyi Minisztérium kétéves tűzrendészeti előadói levelező tanfolyamának hallgatói megtekintették a Tűzoltó Múzeumot



Nasznos kezdeményezés

Az ózdi alosztály beosztottai rében igen nagy érdeklődést váltanak azok az előadások, melyeket a TIT-előadói tervnek az egységen. Októberben például a következő témáknak szenteltek a program: „Giccs és ponyva”, „Rakta-korszak”, „Gondolkodópek”, „A helyes táplálkozás”, „Áros szenvedélyek”, „A vásárokról”.

Az elvtársak úgy tervezik, hogy a jövőben is rendszeresen megtartják ezeket a népszerűvé vált rendezvényeket.

A Telefongyárban hallottuk

A gyár igazgatója ez évben mintegy 6500 Ft értékben jutalmazta meg az önkéntes tűzoltók arra érdemes tagjait, s több ízben — így pl. a November 7-i ünnepségen is — a dolgozók előtt elismerését fejezte ki az önkéntes tűzoltóság jó munkájáért.

Az önkéntes tűzoltók közül ezideig mintegy húszan részesültek „Szolgálati Érem” kitüntetésben. Foglalkoznak azzal a gondolattal is, hogy az önkéntes tűzoltóság szervezetét tovább erősítsék, s azt a jövőben testületi alapon működtetik.

Létraüzem Makón

Létragyártó üzemet építenek a Vegyesipari Vállalat területén, Makón. Megkezdtek már a csaknem 600 m² alapterületű ikercsarnok betonelemeinek helyszíni előregyártását, s a csarnok összeállítását. Az építkezést még az idén befejezik. Jövőre több millió forint értékű tűzoltó-, villanszerező- és egyéb műszaki tololétra, illetve mezőgazdasági létra kerül ki az üzemből — jelentős részben exportra.



Több fontos határozat

A budapesti XIII. kerületi nács nemrégiben vb-ülésen tárgyalta a kerület tűzrendészeti helyzetével, s több fontos határozatot hozott a tűzrendészeti munka, s a kerület tűzrendészeti helyzetének javítása érdekében. Elhatározták például, hogy a jövőben tovább erősítik a tanács szervek és tűzrendészeti alosztály együttműködését, s ennek során — a munkások között — minden esetben tájékoztatják majd a tűzrendészeti hatóságot a kitélelésre beütemezett objektumokkal kapcsolatos tervekről, hogy a tűzrendészeti hatóság ir ennek figyelembevételével nyújtson meg a szükséges intézkedéseket.

Épül — de lassan

Uj épület falai emelkednek seregélyesi községi tanácsház varában. Ez az épület lesz új, kétszeres állásos tűzoltó-irtár, amelynek az építéséhez július hónapban kezdett az új Tatarozó Vállalat. A költség — 52 ezer forintot — még annak idejében befizették a megyei tanács által megadott számlára, a szertár építése viszont szinte csigalassúsággal halad. Már egy hónapja is több, hogy egyetlen falhoz sem nyúltak, és még a sánc az épületen. Kérdezzük: Nem lehetne valamivel gyorsabban befejezni ezt a munkát? Nem lehetne éppen nem mondható munkát?...

(Fejér megyei Hírlap).

Tűzoltóraj

- úttörőkből

Négyezernél több tagja van már a bicskei járás 23 úttörőcsapatának. Különösen Bicskén vált színessé, sokrétűvé az úttörőmunka. Létrehoztak egy 30 tagú úttörő-rendőrrajt, s megalakult és működik a tűzoltóraj is, amelyet a bicskei önkéntes tűzoltók patronálnak.

BÁCS-KISKUN MEGYEI MOZAIK

A megyében 3700 községi és 2800 üzemi önkéntes tűzoltó vigyázza a községek, illetve az üzemek tűzvédelmét. Jellemző, hogy az előfordult tüzesetek olasztási munkálataiból több, mint száz esetben az önkéntesek önállóan vették ki részüket.

Növekedett a járási versenyekre benevezett, illetve azoknak részt vett önkéntes rajok száma is. 1960-ban 296, 1961-ben 363, 1962-ben pedig már 372 csapat vett részt a versenyeken.

Sokat fejlődött a tűzrendészeti szervek propagandamunkája is. Ez évben közel 40 ezer propagandaanyagot bocsátottak a dolgozók rendelkezésére, s mintegy 200 előadást tartottak az üzemekben, tsz-ekben és a gazdaságokban.

A pártkongresszus tiszteletére

A Szegedi Ruhagyár társadalmi tűzoltói júliusban versenyre hívták ki egymást az MSZ-MP VIII. kongresszusának tiszteletére.

A versenyen az „A” és a „B” műszakban dolgozó társadalmi tűzoltók tűzcsapról történő sugárszerelésben, dugólétra-, illetve 400-as kismotorfecskendő-szerelésben, valamint kézi tűzoltókészülékekkel való tűzoltásban mérték össze erejüket. A dugólétra-szerelést csoportonként két-két, a kézi tűzoltókészülékkel való oltást pedig csoportonként három-három fő végezte.

A versenyt — a vállalásnak megfelelően — október 14-én tartottuk meg. Igaz, esett az eső, de az elvtársak ennek ellenére valamennyien részt vettek benne. Az üzem dolgozói azonban — sajnos — nem jelenhettek meg.

A vetélkedésnek egyébként az volt a célja, hogy az üzem tűzoltói növeljék mentő tűzrendészeti felkészültségüket. A négy versenyszám összesített eredménye alapján az „A” műszak csapata győzött, és így megkapta a vállalat igazgatójának vándorzásdíját. Meg kell mondanunk, hogy a „B” műszakbeliek is nagyon szépen szerepeltek.

A verseny rendezéséhez igen nagy segítséget nyújtott a gyár pártbizottsága, igazgatósága és szakszervezeti bizottsága is, — ezzel is bizonyítva, hogy mennyire megbecsülik a ruhagyári önkéntesek munkáját.

KECSKEMÉTI PÉTER

Jutalomüdülés

A BM OTP Tűzoltótestületek Felügyeleti Osztályának közlése szerint ebben az évben húsz, kiváló munkát végző önkéntes parancsnok részesült kétéhetes hévízi jutalomüdülésben. Az idei utolsó turnus — 6 fő —, november 15. és december 1. között töltött két hetet a híres gyógyfürdőhelyen.

Külföldi tüzesetek

Az amszterdami Robert Groot-vélt, a dohányzás esküdt ellen-sége antikotinista templomot alapított. Ebben a templomban híveivel együtt gyertyafény mellett „füstellenes miséket” tartott. Az új szertartásoknak azonban hamarosan végeszakadt. Az antikotinista kápolna ugyanis leégett; a tüzet a gyertyák okozták.

Bányarobbanás történt nemrégiben a norvég Spitzbergákon. A szerencsétlenség halálos áldozatainak és eltűntjeinek száma 21.

Tűzvész pusztított a közel-múltban a portugál légierők Azori-szigeteken fekvő, Lajensben berendezett támaszpontján.

A budapesti alosztályparancsnokság által szervezett kongresszusi szerelési verseny győztese: a XIV. alosztály „B” II-es raja



A bátrak sportja

A csepeli stadionban lélegzetviasszafojtva, izgalomtól hevítvé több mint 5000 ember nézte végig azt a jelenetet, amelyet képtünk ábrázol. A Dózsa-ejtőernyősök egymásután lebegtek be az ilyen célra bizonyon eléggé kisméretű terület közepébe, a kifejtetett célkereszt közvetlen közelébe.

Aki végignézte az ugrásokat, az mindjárt arra gondolt, hogy ez a sportág nemcsak bátorságot, akaratot és állóképességet kíván, hanem nagy előképzetést is. Ezt az előképzetést kívánja nyújtani a BM Dózsa Sportrepülő Klub ejtőernyős szakosztálya az olyan BM-dolgozóknak és családtagjaiknak, akik kedvet és rátermettséget éreznek erre a gazdag élményeket nyújtó, fontos honvédelmi sportra. Ezért indít december 18-án alapfokú ejtőernyős tanfolyamot kezdők számára.

Ebben a sportágban lehetőség nyílik arra, hogy a rátermettek viszonylag rövid idő alatt sportminősítési szinteket érjenek el, és ugyanakkor a hazai, később pedig a nemzetközi versenyeken összemérhessék tudásukat a legjobbakkal.

Akit érdekel az ejtőernyős sport, részletes tájékoztatást kap a Klubvezetőségnél, (a Dózsa-székházban): — Budapest, VI., Eötvös u. 7. — Tel.: 225-086.

dr. TAKÁCS ISTVÁN
r. örgy.

Az idén is helytálltak

Az Újpesti Dózsa teke-szakosztálya — akárcsak a fennállása óta eltelt 12 esztendőben — idén is sikeresen zárta le a bajnoki évadot.

képpen szeptemberben két mérkőzésből álló csehszlovákiai pályán vettek részt versenyzői. Az egyik mérkőzést az Energetikai Minisztérium pozsonyi



Az Újpesti Dózsa teke-szakosztályának „A” és „B” csapata Csehszlovákiában

„A”-csapatunk 1957. óta az NB I-ben szerepel. 1959-ben megnyerte a magyar bajnokságot, idén pedig nagy küzdelem után a második helyen végzett. Emellett 1962-ben megnyerte a Balaton- és a Soproni Kupát.

„B”-csapatunk ugyancsak második lett az NB tartalék-bajnokságban.

Az „A”- és „B”-csapat által elért jó eredmények jutalma-

patával vívtuk, és ennek eredménye bele számított a Csehszlovák Duna-Kupa serlegbe.

Meg kívánom említeni, hogy teke-szakosztályunk tűzoltójai is derekasan kivették a szülket a szép eredmények Pécz József tű. szds., Gáb Ferenc, Kovács István és garasi János hosszú évek óta szeszei csapatunk szép sikernek.

Kiss Pál,
szakosztályvezető és e

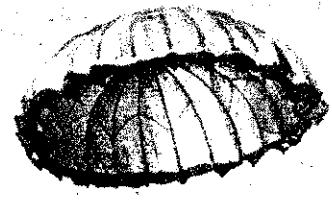

A célkereszt közvetlen közelében...

VIZSZINTES SOROK:

1. Kittüntető érem felirata (Arad 1845.). 12. Birtoklója. 13. Igekötő. 14. Majdnem inni. 15. Papírra vet. 16. Német névelő. 17. Itt foglal helyet? 18. Urbán László. 20. Késnek van. 21. Mutató szóeska. 22. Nyugat-német politikai párt rövidítése. 24. Fán van. 25. Kifigyeli. 28. Ó fekszi. 30. ...torbágy. 31. Hidegtől véd. 34. Építészeti stílus. 35. Betű-

hibás áruló. 36. Fűszeres. 37. Libát hizaló. 38. DOA. 39. Ebben, más-szaihangzó. 40. NYN. 42. Zakó rész! 43. Alea, magánhangzó. 44. Ideál közepe. 45. Heg. 47. Róna mással-

FEJTŐRŐ

hangzó. 48. Kicsinyítő képző. 50. Róna mássalhangzó. 52. Régi római köszöntés. 54. Nővény. 55. Szalonna is van ilyen. 57. Juttat. 59. AAAAA. 60. A Ganz gyárban ő alakította az első gyári tűzoltóságot.

Megfejtési határidő: 1962. december 20.

A helyesen megfejtők könyvjutalmakat sorsolunk ki. K.

A II. számban megjelent kerek rejtély megfejtése a következők: Festetich Tervtár; Pétrórium; ri; tűztorony; Nagykőrös.

A pontokkal megjelölt kockák levő betűkből összeállítható kockafecskendőkészítő neve: Schaur.

Könyvjutalmat nyert: Kubi László, Makó. A nyereményt postaküldjük el.

Értesítjük olvasóinkat, hogy pontverseny végeredményét a következő számunkban közöljük.

FÜGGŐLEGES SOROK:

1. Isztambuli tűzoltók (XVIII. század). 2. Van ilyen hajó is. 3. Tekarmány. 4. Ennivaló. 5. Gyorsabb. 6. Jó, franciául. 7. Táplálkozni. 8. Római kori szivattyú rajzát találták itt. 9. Kezdet. 10. Majdnem édes! 11. Indulatszón. 12. At-másoló. 20. Létezik. 23. Utóvizsga. 24. Iz. 26. Madár. 27. Női név. 28. Ó teher. 29. Vissza: a szöglete. 32. R. 33. Nagy Sándor. 39. Vissza: villanyborotva márka. 41. A te lakásodban. 46. EKM. 48. Era. 49. Festmény. 53. Fém. 54. FC. 55. Dunántúl városnév kettőzve. 56. Azonos magánhangzók. 58. Doktor.

Figyelem! A rövid és a hosszú magánhangzókat nem különböztetjük meg.

Megfejtésül az alábbi sorokat kell bekitűzni: Vizszintes 1., 60. Függőleges 1., 8.

Be kell küldeni a pontokkal megjelölt kockákban levő betűkből összeállítható szót, mely egy japán „Tűz isten” neve.

MAGYAR TŰZOLTÓ

A magyar tűzoltóság folyóirat Szerkesztő és szerkesztő bizottság

Felelős szerkesztő:

Beszteri Lajos
tűzoltóőrnagy

Szerkesztőség:
V., Néphadsereg u. 9.
Telefon: 313-700.

Kiadja a BM Országos Tűzrendészeti Parancsnokság.
Felelős kiadó: Dr. Micskó Rud Terjesztő a Magyar Posta.

625613/2 — Zrínyi Nyomda, Budapest
F. v.: Bolgár Imre igazgató

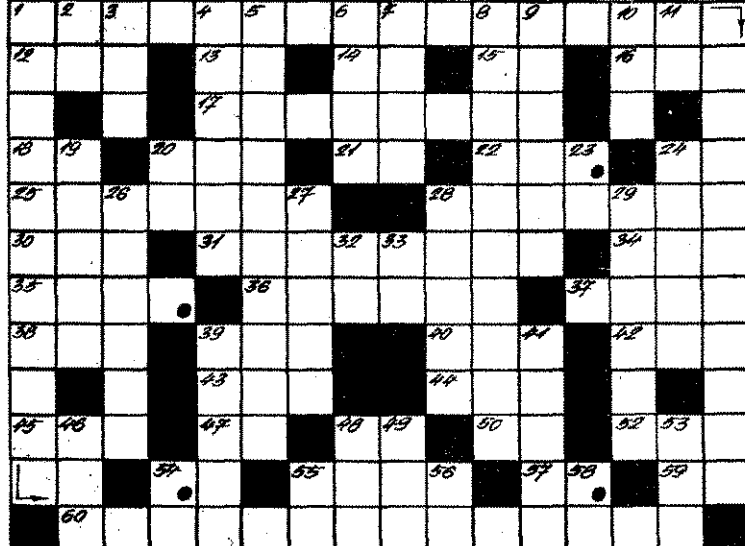

Az 1962. évben megjelent cikkek kivonatos jegyzéke

	JANUÁR	Oldal
A kommunista erkölcsről	---	4
Számvetés	---	6
Újévi tervek	---	8
Az első lépések	---	9
Egy gyakorlat tapasztalatai	---	12
Meddig tűrjük még?	---	17
A tüztőlőlet hírei	---	18
FEBRUÁR		
Tegyük hatékonyabbá megelőző tűzrendészeti munkánkat!	---	3
A párt vezetete néptömegek a kommunizmus alkotói	---	4
Példájuk követésre méltó...	---	7
Nincs más megoldás	---	8
Szabálysértési munkánk — egy év tükrében	---	10
Téli estéken láttuk	---	14
A transzfuzióról	---	17
Automatikus olajtűzelés	---	20
A tüztőlőlet hírei	---	22
MÁRCIUS		
Alj közénk!	---	3
A kapitalizmus és a szocializmus harcának döntő szakaszáról	---	4
Máskor is szívesen eljőnnének	---	7
A „Zengő Gyöngye” Tsz.-ből jelentjük	---	8
Készenlétben...	---	12
Minden megye megvalósíthatja!	---	14
Akik még soha nem voltak elsők...	---	15
Van-e légszák?	---	16
Automatikus olajtűzelés	---	20
A tüztőlőlet hírei	---	22
APRILIS		
Történelmi tények fényénél	---	3
Elvileg szilárd, hajlékony külpolitika	---	4
Napirenden: a járási tüztőlőversenyek	---	6
Eljelli örjáraton	---	8
Pontosan, menetrend szerint	---	12
„Szekszárd 23—23 jelentkezik...”	---	14
Tanulságos tüzesetek	---	18
A műemlékek tűz elleni védelméről	---	20
A tüztőlőlet hírei	---	22
MAJUS		
A kommunizmus útján	---	4
Vigyázzunk termelőszövetkezeteinkre!	---	8
Vizsgák előtt	---	10
A fiatal gyár ifjú önkéntesei	---	12
Fejlődő szerálmány — növekvő gondok	---	16
Akik még a saját kárukból sem okultak	---	19
A szállításakarmányok betakarításának új módszerei	---	20
Hírek	---	22
JÚNIUS		
Közös erővel	---	3
Zács-Kiskun megyei helyzetkép	---	4
Az ácsi milliomosok	---	7
Hét verseny — képekben	---	12
Nemcsak a készítményei...	---	15
Fejlődő szerálmány — növekvő gondok	---	16
Tanulságos tüzesetek	---	18
Kémény nélküli gáz-fűtőberendezés	---	20
A tüztőlőlet hírei	---	22
JÚLIUS		
Nagy létesítményeink — Dunai Kőolajipari Vállalat	---	4
Egységeink életéből	---	6
Tovább a megkezdett úton	---	10
versenymozak	---	12
Hétfő percek...	---	15
A műanyagokról	---	16
Tanulságos tüzesetek	---	20
Hírek	---	22
Szövegelemek a Békeversenyéről	---	22
AUGUSZTUS		
A társadalmi és az egyéni érdek összhangjának erősödése hazánkban	---	4
Nagy létesítményeink — A Tiszavidéki Vegyi Kombinát	---	6
Egységeink életéből	---	8
trómkák és gondok Győrszentivánon	---	10
Nemzeti Tüztőlőverseny — 1962	---	11
Az új megoldás!	---	16
Az apófalvi kísérlet	---	17
Tanulságos tüzesetek	---	20
Hírek	---	22
A tüztőlőnap Ormosbányán	---	24
SZEPTEMBER		
Az MSZMP VIII. kongresszusának irányelveiről	---	4
Egységeink életéből	---	6
A győzelem története	---	9

Tisztavatáson	---	12
Tanulmányként jövőre...	---	14
A nyitás előtti hajrában...	---	15
A ballonos tárolótelepek tűzrendészeti helyzetéről	---	16
Tanulságos tüzesetek	---	20
Hírek	---	22
Színvonalas küzdelem — jó eredmények	---	24

OKTÓBER

Eredményes továbbképzést!	---	3
Doigozunk szocialista módon!	---	4
Ütörő-tűzoltók	---	6
Igy történt...	---	8
Az 1962. évi tüztőlőversenyekről	---	10
A veszprémi műhelyesek	---	11
Egységeink életéből	---	12
A mélyponton...	---	14
Terményraktárakban	---	15
Újra feljövöben!	---	17
A ballonos tárolótelepek tűzrendészeti helyzetéről	---	18
A hajógyári „törzsgárda”	---	20
Tüzesetek — képekben	---	21
Hírek	---	22

NOVEMBER

NEGYVENöt esztendeje	---	3
A szocialista országok gazdasági együttműködésének új szakaszáról	---	4
Sz. Farbrövcics: Moszkvai tüzoltók a nagy októberi napokban (Fordítás)	---	6
11 perc alatt...	---	6
A VIII. kongresszus tiszteletére	---	8
Az első napokban...	---	9
Következik az igazi vizsga...	---	11
Egységeink életéből	---	12
Betakarítás után is...	---	14
A mucsfai lányok	---	14
A műanyagokról	---	18
Ami az elsősegély mögött van...	---	18
„Benzines molekulák”	---	20
Műszakiak fóruma	---	21
Hírek	---	22

DECEMBER

A szocializmus teljes győzelmének hatalmas fegyvere	---	2
A nagy út szakaszai	---	4
Fejlődésben...	---	6
Csak néhány csavar...	---	8
Méltó számvetés volt...	---	10
Egységeink életéből	---	12
Jó kezdeményezés	---	14
Láttuk — hallottuk — tapasztaltuk	---	17
A műanyagokról	---	18
Műszakiak fóruma	---	20
Hírek	---	21
Az 1962. évben megjelent cikkek kivonatos jegyzéke	---	23

Felhívás az előfizetőkhez!

Lapunk előállításának, pontos és időben terjesztésének biztosítása megköveteli, hogy előfizetőink mindenkor betartsák a megrendelésekre és a változásjelentésekre vonatkozó irányelveket. Sorozatos felhívásaink ellenére ugyanis még mindig előfordul, hogy pontatlanul és késedelmesen fizetik be az előfizetési díjakat, és az esetleges változásokat csak nagy késedelemmel tudatják szerkesztőségünkkel.

Eppen ezért a következőkre hívjuk fel előfizetőink figyelmét:

1. Lapot minden esetben csakis előzetes megrendelés, illetve befizetés ellenében küldünk. Az előfizetést — megrendelést — a tárgyhónapot megelőző hónap 15-éig eszközöljék.

2. Tekintve, hogy lapunk példányonkénti ára mindössze 1 forint, kérjük előfizetőinket, hogy lehetőleg féléves vagy éves megrendeléseket eszközöljenek.

3. A befizetés minden esetben az általunk kiküldött befizetési lapon vagy — ennek hiányában — biankó csekken a 151 110—K 95 csekk számlára történjen. Ügyeljenek a csekk számla pontos és olvasható kitöltésére, a csekk számla hátsó oldalán — „Az előfizető díjmentes közleményei” című rovatban — pedig feltétlenül tüntessék fel a kért példányszámot.

SZERKESZTŐSÉG

OLVASD ÉS TERJESZD A „MAGYAR TŰZOLTÓ”-T!



Hruscsov elvtárs nagy beszédet mondott az SZKP Központi Bizottságának plénumán, amelyen ezernél több meghívott vendég és szakértő bevonásával a népgazdaság párt- és állami irányításának átszervezésével kapcsolatos kérdésekről tanácskoztak

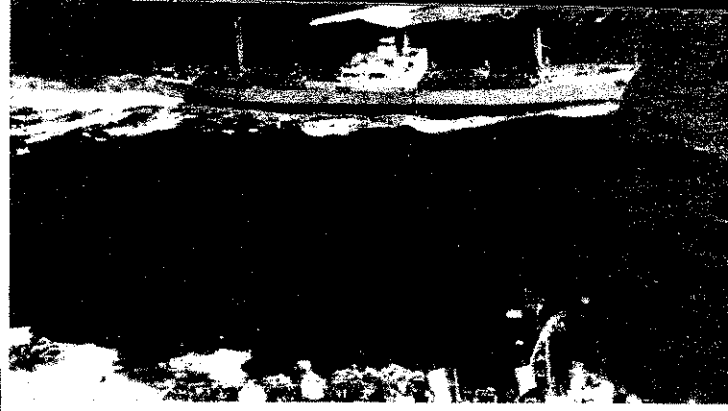

Az amerikai haditengerészet egyik felderítő repülőgépe és hadihajójának személyzete is meggyőződhetett róla, hogy a szovjet kormány maradéktalanul eleget tesz vállalt kötelezettségének. A gép november 10-én repült el a Kubából távozó Anosov nevű hajó felett. Előterben a Barry nevű hadihajó látható

Események

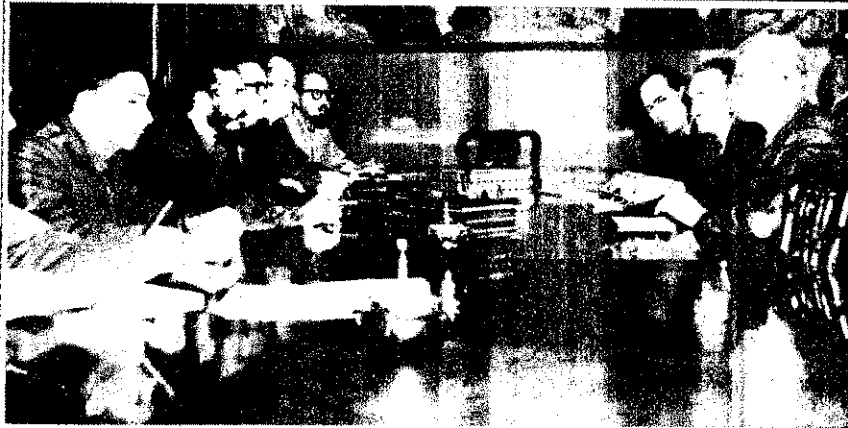

Mikojan elvtárs vezetésével szovjet delegáció tárgyalt Havannában a kubai kormány képviselőivel. Jobbról középen Mikojan, tőle balra Alekszjev havannai szovjet nagykövete. Balról: Guevara, Raul Castro, Fidel Castro, Dorisicos, Aragonés és Rodriguez

-képekben



Aláírták a Szovjetunió és Magyarország között megkötött kölcsönös áruszállítási egyezményt. A jegyzőkönyvet N. Patolicsev szovjet és Inca Jenő (balról) magyar külügyminiszter írta alá

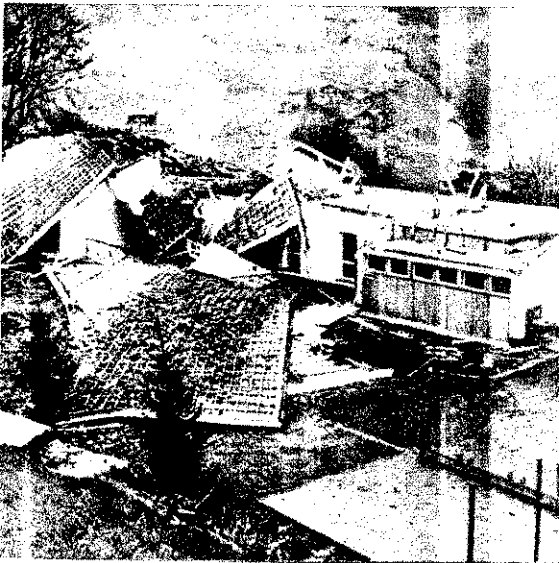

Szokatlanul heves hóviharak tomboltak a svájci Alpok északi völgyeiben. Képzünk a grindelwaldi iskola teljesen szétrombolt épülete

*

Tragikus szerencsétlenség történt Párizsban: a Le Bourget repülőtér közelében rossz időjárási viszonyok között lezuhant és felrobbant a MALÉV egyik repülőgépe. Az utasok és a gép személyzete életüket veszítették. Képzünk a szerencsétlenség színhelye



A Magyar Hajó- és Darugár anyalföldi gyáregységében már vízre bocsájtották a jövő év első exporthajóját

12 milliós beruházással 230 személyes diákkollégiumot épített a Szegedi Orvostudományi Egyetem

