

B.U.É.K

új év első napján is szolgálatban





N. SZ. HRUSCsov nagy beszédben számolt be a vegyipar helyzetéről az SzKP Központi Bizottságának a Kremlben megtartott plénumán



A KORMÁNY ÚJ TAGJAI: Pap János, a Minisztertanács elnökhelyettese, Benkel András belügyminiszter, Bíró József külkereskedelmi miniszter és dr. Csanádi György közlekedés- és postaügyi miniszter — letették hivatali esküjüket

képekben



A. NOVOTNY aláírta a szovjet — csehszlovák barátsági, kölcsönös segítségnyújtási és együttműködési szerződés meghosszabbításáról szóló ratifikációs okmányokat

BENKEI ANDRÁS belügyminiszter elvtárs 1923-ban, Nyiregyháza szülött. Géplakatos volt, 1949-ben az Élelmiszeripari Dolgozók Szakszervezete Szabolcs-Szatmár megyei Bizottságának titkára, majd a szakszervezetek megyei tanácsának termelési felelőse. 1951-től a megyei pártbizottság ipari osztályának a vezetője és 1954-től a nyíregyházi városi pártbizottságnak volt az első titkára. Belügyminiszterré választása előtt 1957-től a Szabolcs-Szatmár megyei pártbizottság első titkára volt. Az MSZMP Központi Bizottságának tagja, országgyűlési képviselő



A BM Országos Tűzrendészeti Parancsnokság vezetőjének új évi üdvözlete

Az új esztendő alkalmával köszöntöm hazánk állami és önkéntes tűzoltóit, a tűzrendészet társadalmi aktíváit. Erőt, egészséget kívánok munkájukhoz, szolgálat ellátásukhoz, hogy az új évben is minél sikeresebben munkálkodjanak hazánk tűzvédelmének megszilárdításán.

Kívánom, hogy tovább növekedjen a hivatásos állomány és a társadalmi munkások tevékenységének színvonala, és az 1964-es év váljék a megelőző és mentő tűzrendészeti munka újabb sikereinek forrásává.

Legyen az új év szocializmust építő hazánk erősödésének és a nemzetközi feszültség további enyhülésének esztendeje!

Budapest, 1964. január 1.
DR. MICSKÓ RUDOLF
tűzoltóvezetőrnagy,
a BM Országos Tűzrendészeti Parancsnokság vezetője



HAZAÉRKEZETT INDIÁBÓL és Indonéziából a Vass Istvánné, az Országgyűlés elnöke által vezetett parlamenti küldöttség

A
„MAGYAR TŰZOLTÓ”
valumenyji kedves olvasójának boldog új esztendőt és erőt, egészséget kívánunk!
SZERKESZTŐSÉG

A BELÜGYMINISZTER ELVTÁRS a Tűzrendészeti Érem arany fokozatával tüntette ki Josef Schumann, a Csehszlovák Tűzvédelmi Bizottság munkatársát, a csehszlovák és a magyar tűzoltóság kapcsolatának elmélyítéséért végzett eredményes munkájáért; Lukács Antalt, a Barany megyei gépállomások igazgatóságának vezetőjét, valamint dr. Mátrai Miklóst, a Külkereskedelmi Minisztérium titkárságának vezetőjét és dr. Vitéz Andrást a Budapesti Vásárrendező Iroda igazgatóját a tűzrendészet terén elért kimagasló munkásságukért. A kitüntetések átadását Micskó Rudolf tű. vör. gy., december 16-án ünnepélyes keretek között adta át



Az új év küszöbén

Írta: Földes László, a Magyar Népköztársaság belügyminiszterének első helyettese

gy év ismét mögöttünk van. Az elmúlt év eseményekben, küzdelmekben és eredményekben gazdag volt. A két viendzser harca — versenye —, hála a marxizmus—leninizmus alatt híven követő Szovjetunióknak és a többi szocialista orknak —, 1963-ban is békés eszközökkel folyt. Ha az igazság ett erő is van, a siker, a győzelem nem marad el.

A szocializmus tekintélye az egész világon tovább nőtt, nincs lagnak olyan része, ahol ne rendelkezne nagy befolyással. A s társadalom minden ténykedése e befolyás tovább terjedék meggátlására irányul, de mind kevesebb sikerrel.

A mi népünk, kormányunk, pártunk is a szocialista orszáioz hasonlóan továbbfejlesztette a szocialista demokráciát, e jobban kibontakozik az alkotókészség, a szorgalom, a köz-ikben való részvétel.

Az év elején lezajlott választások nagyszerűen demonstrálták a gyar nép hűségét, odaadását a szocializmus iránt. A gazda-építómunkában is jelentős eredmények születtek, de a rend-lli hideg, majd a szárazság, főleg a mezőgazdasági termelést an befolyásolta. Emiatt módosítani kellett terveinket és az -es évben nagy erőfeszítéseket kell tennünk gazdasági vona- a nehézségek áthidalása végett. Mindenekelőtt a gabonaim- t miatt, nagyfokú deviza-megtakarításra kell törekedni.

Belügyminisztérium munkája is sokat fejlődött. A párt poli- tikájának eredményeképpen az ellenség elszigetelődött, z avonulását tovább folytatta, és a mi szerveink tovább üldöz- eredményesen dolgoztak szétzüllesztésükön.

A közbiztonság, a társadalmi tulajdon, a vagyonbiztonság to- b szilárdult. A határőrség is biztonságosan őrzi a Magyar Népk- társaság határait. A szocialista törvényesség szigorú betar- t, szerveink részéről nagyon megjavította kapcsolatainkat a gozókkal, akik sokféleképp segítik munkánkat.

Rendőri szerveinknek igen nagy gondot okoz a megnöveke- t gépjárműforgalom. Sok még a közlekedési baleset. A fejlő- dtől nem maradtak el tűzrendészeti szerveink sem.

A tűzrendészet vonatkozásában is sokasodtak a tennivalók. megelőző munka következtében tovább szilárdult az ország rendészeti helyzete. Az ipar, a mezőgazdaság tűzvédelmi kö- ményeiben folyamatos volt a javulás; szakszerű, hozzáértő ha- ági tevékenységük eredményeként nem csupán a tüzesetek ma és kárértéke csökkent, hanem a termelési technológiák tűz- tonsága és a létesítmények tűzvédelme is kedvezően alakult.

Az egyre szélesedő tömegkapcsolat, a dolgozók körében vég- t felvilágosító munka az elmúlt esztendőben is a tűzvédelem sadalmasításának egyik szilárd alapját képezte, s az 1963. (I. 5.) BM számú rendelet nemcsak a tevékenységnek ezen a te- etén jelentett további nagy segítséget, hanem az egész tűzren- zeti munka jelentőségének megfelelő hangsúlyt adott.

Kézzel fogható a fejlődés az önkéntes tűzoltótestületek vo- natkozásában. A múlt esztendőben alkalmunk volt lemérni MSZMP titkárságának határozata óta elített öt esztendő eredményeit és tűzáz nélkül állíthatjuk, hogy bár ez a fejlődés sem lt töretlen, az előrehaladás mégis szembetűnő és egyértelműen nak kifejezője, hogy népünk egyre szélesebb rétegében ver ökeret a társadalmi tulajdonért érzett felelősség.

Az óév nagy feladatok elé állította a Belügyminisztérium ész személyi állományát, de ha most, már az új esztendő első pjaiban előre nézünk — márpedig ezt kell tennünk —, ismét ak azt a következtetést vonhatjuk le, hogy az 1964-es évben az dignél is jóval többet kell tennünk, s a munka szervezését, nyitását és a feladatok végrehajtását minden vonatkozásban yaránt magasabb szinten kell végezni.

A szocializmus teljes felépítésének korszakában élünk. Az ar, de ezen belül is a vegyipar, az építőipar és a gépipar, to- bbá a mezőgazdaság gyors, az eddiginél is nagyobb arányú fejl- désével kell számolni. A már meglévő, de különösen a követ-

kező években épülő új üzemek, létesítmények, az azokban alkal- mazott új gyártástechnológiák; a szocialista nagyüzemi mezőgaz- daságban rohamosan tért hódító legkorszerűbb technika és ter- melési módszerek, valamint a megtermelt mind nagyobb értékek védelme, biztonsága — a fejlődés ütemének arányában — me- növekedett és nem egy vonatkozásban minőségileg új feladatok elé állítja a tűzrendészet hivatásos és önkéntes állományát.

A Belügyminisztérium vezetői a helyzetet úgy értékelik, hogy az eddigiekhez hasonlóan, továbbra is a tűz megelőzésére kell összpontosítani a fő figyelmet, és az 1/1963. (VII. 5.) BM számú tűzrendészeti jogszabályban foglalt rendelkezéseket a népgazdaság minden ágában úgy kell érvényre juttatni, hogy azok nyomán ebben az évben még tovább szilárduljon népköztársaságunk tűz- védelmi helyzete. Az új jogszabály rendelkezései az eddiginél jó- val nagyobb lehetőséget biztosítanak a tűzvédelem társadalmi bázisának további szélesítésére, arra, hogy mind több dolgozó- val értesüljék meg: a közösség tulajdonának védelme társadalmi ügy, s ezen belül a tűz elleni védekezés is a Magyar Népköztár- saság minden dolgozójának állampolgári kötelessége.

Ennek érdekében még fokozottabban kell építeni az üzemi és községi önkéntes tűzoltótestületek tagjainak áldozat- kész munkájára, a tűzrendészeti bizottságok, társadalmi szerveze- tek aktív tevékenységére és a legszélesebb tömegkapcsolatra alapozva a munkát, el kell érni, hogy az érintett szervek meg- felelő szakmai irányítással a gondjaira bízott területek gazdáivá és mint ilyenek, az állami tűzoltóság teljes értékű segítőtársaivá válhassanak.

Az új évben — a megelőző tevékenységgel párhuzamosan — a mentő tűzrendészet további nagyarányú fejlesztésére is foko- zott gondot kell fordítani. Az iparban és a mezőgazdaságban al- kalmazott termelési folyamatok, új módszerek, a megtermelt ér- tékek nagysága számos területen a veszélyeztetettség növekedésé- vel jár együtt. Mindebből az következik, hogy a keletkezett tüzek gyers megfékezése, hatásos leküzdése, csakis korszerű és, a nép- gazdaság rohamos fejlődésével arányban álló, a követelmények- nek megfelelő számú és minőségű felszerelésekkel lehetséges. Szükséges tehát, hogy az új esztendőben ezen a téren is lépünk előre. Elengedhetetlen azonban, hogy a tűzoltóság harcokészültsé- gét továbbfejlesszük.

Az állomány tagjainak felkészültségét úgy kell fokozni, hogy az a fejlődéssel együtt járó követelményeknek minden tekintet- ben megfelelhessen. Csakis jól képzett, a célt és az ennek meg- valósítására irányuló feladatokat, összefüggéseket tisztán látó ve- zetői tőrs képes minden szinten a tűzrendészet szertergatos te- rületének összefogására, irányítására, s arra, hogy céltudatos ne- velési módszerek alkalmazásával tovább mélyítse a személyi ál- lomány tagjaiban a marxizmus—leninizmus ismeretét, a haza és a hivatás szeretetét.

El kell érni, hogy a tűzrendészet minden dolgozójában növe- kedjék a végzett munkával szembeni igényesség, és mind a hiva- tásos, mind pedig az önkéntes állomány tagjai képessé váljanak az egyes területek speciális körülményeiből adódó növekvő és bo- nyolult feladatok végrehajtására. A személyes felelősségérzet ki- alakítását segíti a személyes felelősség megkövetelése és alkalma- zása az előjárók részéről.

Ugy érzem, hogy a vázlatosan ismertetett néhány fő tenni- való is kellően érzékelteti az előttünk álló feladatok fon- tosságát, nagyságát. Remélem, hogy az eddigiekhez hasonlóan az 1964-es esztendőben is a többre, jobbra törekvés hatja át a tűz- rendészet személyi állományát, a tűzvédelem minden hivatásos és önkéntes harcosa átérzi a reá háruló nagy felelősséget és ere- jét nem kímélve munkálkodik azon, hogy mindenben megfeleljen a pártunk, kormányunk és népünk által vele szemben támasztott nehéz, de megtisztelő követelményeknek. Meggyőződésem, hogy fáradozásuk gyümölcsöző lesz, s eredményes munkájukhoz erőt, egészséget és sok munkasikert kívánok az új esztendőben.

ÖSSZEFOGÁS és ideológiai harc

Nem felesleges ismételt hangsúlyozni: hazánkban a szocializmus alapjainak lerakásával „egyszer s mindenkorra megszűnt annak a lehetősége, hogy egyik ember kizsákmányolja a másikat. Megszűnt a kapitalizmus visszaállításának társadalmi és gazdasági lehetősége.” Ez azt jelenti, hogy a haladó erők nemzetközi túlsúlya és a szocializmus belső eredményei, a dolgozók hűsége a szocialista rendhez — végérvényessé és megdönthetetlené teszi, amit elérünk.

Ennek hangsúlyozása azonban korántsem jelenti azt, hogy már teljesen megvalósult a szocializmus. Igaz, társadalmunk nemcsak a politikai hatalom és az erősebb, egységesebb gazdasági alapok tekintetében, hanem dolgozó népünk céljait, szemléletét, erőfeszítéseit illetően is szilárdabb. A szocializmus teljes felépítése azonban további előrelépéseket követel minden vonatkozásban. A sokirányú követelmények egyikéről, valamennyi dolgozó osztály és réteg egysége, egybeforrottsága megvalósulásának útjáról szól ez a cikk. Meghozta ennek a kérdésnek is arról az oldaláról: hogyan erősödik a társadalom egysége a szocializmus talaján ideológiai harcban, vitában.

Az egység és a harc kapcsolatának hibás értelmezéséről

A társadalom egysége szocialista talajon csak úgy valósulhat meg, ha a dolgozó emberek, osztályok és rétegek céljaikban, törekvéseikben egyre inkább azonosulnak a munkásosztály szocialista céljaival, törekvéseivel. Az azonosulás fokmérője persze nem: szavakban való szimpatizálás, hanem a célok elérése érdekében kifejtett tudatos aktivitás, ami megköveteli az aktivitást fékező polgári, kispolgári nézetekkel, szokásokkal szembeni vitát, azok visszahozását. Vagyis: az egység és a vita a szocializmusért folytatott harc minden szakaszában kölcsönhatásos kapcsolatban van, s ez a kapcsolat nem szüntethető meg káros visszahatás nélkül.

Jelenleg két irányban is találkozunk hibás nézetekkel. Vannak olyanok, amelyek szerint ha egységről beszélünk, akkor ezzel együtt nem lehet szó ideológiai vitáról. Az ilyen nézetek elmoszák a következetesen szocialista munkásosztály s a csak nem régiben szocialista útra lépett parasztság és más rétegek között még meglévő lényeges különbséget, amelynek felszámolása éppen a szocialista egység erősítője. Más nézetek teljesen szétválasztják az egységet és vitát, meghozta a meglévő különbségek túlhangsúlyozásával. Az ilyen nézetek képviselői szerint egység csak azokkal lehetséges, akik már teljesen szocialisták, teljesen azonosulnak a szocializmus ügyével. Persze, ez utóbbi nézet is csak olyan káros, mint az előző, hiszen az egység mindig érdekek bizonyos körének azonosságán alapul. Az érdekeknek ez a köre nem változatlanul, mozdulatlanul adott. A munkásosztály és a főbb dolgozó osztály, réteg egységének erősödése a közös érdekek körének szélesedése, bővülése útján megy végbe, az érdekek körének bő-

vülése azonban mindig a meglévő különbségek felszámolása útján történik.

Egyet azonban ne feledjünk: a hamis nézetek nemcsak ellenséges törekvések tudatos megnyilvánulásaként jelentkeznek. És ez a megállapítás annak ellenére is érvényes, hogy egyidejűleg az imperialista ideológiai diverziós tevékenység, az úgynevezett „pszichológiai felforgató akciók” ilyen irányú sugalmazásai is fellelhetők. Persze nemcsak rosszindulatú törekvések miatt találkozhatunk hamis nézetekkel. Vannak jószándékú, becsületes emberek, akik az egységet a harmónia, az egymás iránti békülékenység módján fogják fel; mások erős érzelmi motívumok hatása alatt örökösnek, változatlanok tartják a régi osztálykülönbségeket. Az ilyen becsületes, jószándékú emberek tisztánlátásának segítése maga is az egység tudatosabb megvalósulását viszi előre.

Egység és összefogás az eddigiek tükrében

A munkásosztály általános célja, történelmi hivatása a szocializmus — kommunizmus megvalósítása, a teljes emberi felszabadítás, amit azonban csak az összes dolgozók fokozatos bevonása és a szemben állók ellenállásainak lelkizdése révén érhet el. Az összefogás mindig többféle gazdasági helyzetben levő és többféle nézetet valló osztály és réteg egységbe forrasztását jelenti. Ez viszont csak úgy lehetséges, ha a munkásosztály, mint vezető osztály, a maga politikai irányvonalát úgy alakítja, hogy az más dolgozó osztályok, rétegek alapvető érdekeit is kifejezze. Ugyanakkor a munkásosztály és pártja mindig számol a többi dolgozó osztály adott helyzetéből adódó különbségekkel, és türelmes, meggyőző munkával a különbségek csökkentésére tett közös lépésekre ösztönöz.

A munkásosztály vezette nemzeti összefogás jellege tehát az osztályharc egyes szakaszaiban változik. A nemzeti egység tartalma, terjedelme és formái változnak, a munkásosztály céljainak valóra váltása nyomán.

Magyarországon pl. közvetlenül a felszabadulás előtt a munkásosztály és pártja demokratikus egységfrontot hirdetett meg a nemzetvesztő burzsoá politikával szemben, a háború és a fasizmus ellen. A háborúból való kilépés, a fasizmus szétzúzásának jelszava: a „Független, szabad, demokratikus Magyarországot!” jelszó osztálykülönbség nélkül sokakat mozgósított, és program lett a felszabaduláshoz. A felszabadulás után a demokratikus egységfront erősödésének a földreform megvalósításában, a közélet demokratizálásában és az újjáépítésben megnyilvánult érdekazonosság lett az alapja. A széleskörű összefogásnak a kormánykoalíció volt a kifejezője, de már a program megvalósulása során harcolni kellett a demokratikus fejlődés ellenségei ellen és az összefogásban

részt vevők egy része ingadozásának felszámolásáért.

A munkásosztály és pártja előtt világos volt, hogy a demokratikus vívmányok következetes érvényesítése egyben a szocializmus felé haladást is követeli, de ebben már csak a dolgozó osztályok és rétegek összefogása lehetséges. Az összefogás alapja a nép hatalmának megszilárdítása, védelme, a kizsákmányolás felszámolása, az ország felvirágoztatása, a béke és az ország függetlenségének megőrzése. E célok megvalósulása is harcot követelt a burzsoázia ellen és a szövetségesek ingadozásai megszüntetése érdekében. Az összefogást azonban a személyi kultusz és a szektásság hibái, majd a revizionisták osztálybékét terjesztő törekvései egyaránt gyengítették. Ez is azt igazolja, hogy csak következetes marxista alapon erősödhet a dolgozók nemzeti összefogása.

Az ellenforradalom leverése utáni időben éppen a politikai következetesség mutatta meg sokaknak, hogy a nemzet felvirágzásának érdekei egybeesnek a munkásosztály szocialista érdekeivel. A szocializmus alapjainak lerakása, a kizsákmányolás felszámolása után már csak dolgozó osztályok és rétegek vannak hazánkban. A továbbhaladás szocialista céljai a nemzet minden becsületes, alkotásra kész erői számára vonzóak, azokat egyre inkább magukénak vallják, s a szocializmus teljes felépítésének időszakában a szocialista nemzeti egység érdekében az összefogást erősítő feladatok is erre épülnek.

A szocialista nemzeti egység célja és tartalma

Mint az látható, népi demokratikus fejlődésünkben a szocialista elem hordozója, következetes fejlesztője eddig a munkásosztály és marxista pártja volt. Ez a továbbfejlődéshez is alapvető. Most azonban minőségileg új helyzet alakult ki. A munkásosztály már nem egyedül, hanem a többi dolgozó osztályokkal és rétegekkel együtt hordozója a szocializmusnak, ami azt jelenti, hogy a nemzeti összefogás szocialista eleme általánossá vált. A munkásosztály vezető szerepe ugyan továbbra is megmarad, de még az is másként jelentkezik, mint régebben, amikor a többi dolgozó osztály és réteg szocialista útra vezetése volt az összefogás erősítésének feladata. Most együtt haladunk minden osztály és réteg szocialista jellege erősítésében, s ez maga is erősíti az osztályok, rétegek egymás iránti bizalmát.

A szocialista nemzeti egység az egész társadalom gazdasági, politikai és ideológiai egységét jelenti. Tartalma összhangban áll a szocializmus teljes felépítésének általános feladataival. Emellett kölcsönhatás is van az építőmunka más területein az előrehaladás és az összefogás erősödése között. A szocialista vívmányok erősödése kedvezően befolyásolja a nemzeti egységet és fordítva: a dolgozó osztályok, rétegek szocialista összefogása tudatosabbá, aktívabbá teszi az építőmunkában való részvételt.

Az MSZMP VIII. kongresszusának határozata tömören összefoglalja a szocialista nemzeti egység alapvető tartalmát: „harc a szocialista rendszer védelméért és fejlesztéséért, a szocializmus teljes győzelméért, a békéért, a nemzeti függetlenség védelméért, küzdelem a nemzetközi imperializmus s a még meglévő belső ellenséges erők és tendenciák ellen.” Ebből világosan kitűnik, hogy az összefogás ideológiai alapja a marxizmus—leninizmus, és

LENIN



Negyven éve, 1924. január 21-én hunyt el Vlagyimir Iljics Lenin, a nemzetközi proletariátus lángeszű vezére. A bolsevikok dicső pártjának megteremtője vezette győzelemre a történelem legnagyobb forradalmát, és irányította az első munkás-paraszti állam megalapozását.

Neve örökre összeforrt az emberiség egész történelmének legnagyobb tetteivel. Zseniális terveinek valóra váltásával győzött a szocializmus, s kezdődött meg a kommunizmus építése. Vlagyimir Iljicsot szerzte a világon szívükbe zárták a dolgozók milliói. Lenin neve felkelti az öt világrész kommunistáit és haladó embereit a békéért, a szocializmusért vívott harcukban.

Hatalmas életművével gazdagította és továbbfejlesztette a marxizmust. Az általa feltárt társadalmi törvényszerűségek helyességét a történelem menete megcáfolhatatlanul bizonyította. Az először egyetlen országban győzelmeskedő szocializmus világrendszeré vált, korunk döntő és legyőzhetetlen erejévé.

A szocializmus és a kommunizmus nagy alkotásai örök időkre hirdetik eszméinek diadalát. Az Ő hagyatékához híven küzdünk a békés egymás mellett élés lenini politikájának győzelméért, hogy minden erőnkkel az alkotó munkának szentelve, még a mi nemzedékünk életében megvalósíthassuk a kommunizmus immár százmilliókat lelkesítő nagyszerű programját.

crét követelményei az aktív tevékeny- a szocializmus építésében, nemzetközi ittműködés a szocialista világrendszer- sivel, szolidaritás a béke és haladás vel a világon mindenhol, másrészt ak- harc a béke és a haladás ellenségei l.

nek a szocialista tartalomnak a kö- ezetes érvényesüléséhez szükséges a kásosztály és forradalmi pártjának tő szerepe. A szocialista építőmunka gi sikerei egyben mutatói annak is, az MSZMP a magyar nép elismert tője. A szocialista összefogás szerve azafias Népfrent, amely a párt veze- vel hazánk alkotó erőit mozgósítja unk megvalósítására.

ben az összefogásban és ezekkel a kkal a nemzet felvirágzása teljes mér- en azonosul a szocializmus megvaló- sával. Igazi hazafi mindenki, aki tu- san, aktívan részt vesz ebben a harc- A nemzet ügyét előrevinni csak a ha- társadalmi törekvésekkel lehet. Igaz, még nem mindenki áll egyformán osan az ügy oldalán. De akik ma még doznak, azok is örülnek fejlődésünk ményeinek, és vállalják a közösségek bfejlesztésükben. Ezért hangsúlyozza rt, hogy „Össze kell fogni a kommu- ikat és a pártönkivülieket a rendszer v támogatói és a ma még ingadozó- közömböseket, a materialista világ- t híveit és a vallásos érzületű embe- t egyaránt. A szocialista társadalom itése az egész nemzet ügye.”

szocialista nemzeti összefogás erősö- szorosan összefügg a szocialista de- rácia fejlődésével is. A szocialista de- rácia fejlődésének mércéje a tömegek vétele az állami életben, a társadalmi lésekben a felelősség növekedése tö- méretekben, a szocialista együttélés ályainak betartása és betartatása nem ni kényszerítő hatás alatt, hanem 3 meggyőződésből, a közösség ügye bi felelősségérzetből.

összefogás és az egység erősödése a lalista talajon egyben azt is jelenti, a munkásosztály forradalmi pártja zatosan az egész nép pártja lesz, a etárdiktatúra pedig egyetemes népi n, az egész szocialista nép állama. arxista forradalmi pártok minig kö- ezetes képviselői valamennyi dolgozó ily és réteg alapvető érdekeinek. anígy a munkásosztály hatalma, a etárdiktatúra. De most jelentős előre-

lépés történik, amennyiben közvetlenül az összes szocialista dolgozó osztály és réteg pártjává és az egész nép államává alakulnak.

Összefogás és ideológiai vita

Pártunk VIII. kongresszusa hangsúlyozta, hogy a szocializmus teljes felépítése során a dolgozó osztályok és rétegek összefogása nem elvtelen, békés idill útján erősödik. Nem lehet egyetértési azokkal, akik az összefogás érdekében az új helyzetet igazitják a kispolgári nézeteket, és úgy gondolják, a munkásosztály szocialista ideológiája összebékíthető a „korszerűbb” köntösbe bújtatott kispolgárisággal. A polgári, kispolgári nézetek, szokások, megnyilvánulások ellen nemcsak a múlt és a jelen értelmezésében folyik harc, hanem a jövő, a perspektíva értelmezésében és a jövőért folyó munka terén is.

A szocializmus gyakorlati építése, a emberek közösségi, kölcsönös együttműködési viszonyának alakítása feltételezik az eszmei harcot, a vitát és szervesen ki is egészítik egymást, hiszen a tömegek gyakorlati, társadalmi átformáló tevékenysége teremti lehetőséget a haladó eszmék elfogadására. Ugyanakkor az építőmunkában való aktívításhoz is szükséges a gátló tényezők felszámolása, a fejlekből a régi ideológia és szokások kiszorítása és az összefogás ellenségei elleni fellépés.

A harc és a vita tehát szükségszerű eleme, oldala az összefogás gyakorlati alakulásának. Ez a harc segíti, hogy a szocialista fejlődést igénylő, de még nem következetesen a szocializmus ideológiájának alapján álló dolgozók közeledjenek, jobban egységbe forrjanak a szocializmus következetes híveivel. Mint fentebb idéztem, sokféle nézetű ember egységbe forrasztása a feladat. A meglévő különbségek és azok tudati tükrözései — fekézői ennek az összefogásnak. Az előrelépés a különbségek csökkenése, a szocializmussal való azonosulás útján történik.

Ennek segítéséhez azonban szükséges az eszközök, módszerek helyes megválasztása. Másként kell harcolni az összefogás ellen- ségei, mindenféle reakciók ellen, megint másként segíteni azokat, akik az összefogást maguk is akarják. A türelmes meggyőző munka, az aktivitás ösztönzése a lényeges; a mérce pedig a szocializmus érdekében végzett alkotó munka és a közösség iránti felelősség növekedése.

Az ideológiai vitának lényeges eleme, hogy *különbséget teszünk a polgári, kispolgári nézetek rendszere és a hatásuk alatt álló egyes ember között.* A marxizmussal egyaránt összeegyeztethetetlen a nacionalizmus minden formája, a polgári, kispolgári erkölcs és az idealista világnézet vallásos, nem vallásos megnyilvánulása. Ezek ellen fokozott harcot vívunk. Erre hív fel a kongresszus, amikor rámutat, hogy a marxizmus eszmei offenzívája parancsoló szükségesség hazánkban. Az eszmei offenzívának fontos része minden ellenséges ideológia felszámolása. Ezek az ellenséges nézetek és szokások azonban nem valami tételek rendszereként élnek az egyes dolgozók fejében, cselekedeteiben. A nézetek felszámolásáért való harc nem ezek ellen az emberek ellen folyik, formája módszere tehát a sokoldalú türelmes, meggyőző munka, amelyet áthat az emberekbe vetett bizalom.

Kétségtelen, hogy napjainkban a szocializmus ellenségei is aktivizálódnak, szeretnék megzavarni a dolgozók tisztánlátását. Van aki úgy magyarázza ezt, hogy a szocializmus ellenségei vannak offenzívában, és mi vagyunk deffenzívában velük szemben. Ez azonban nem így van. Ellenségeink ideológiai aktivizálódása védekező jellegű, a szocializmus pozícióinak erősödését szeretnék ezzel is lassítani vagy megállítani. És lehet, hogy itt-ott érnek is el időlegesen eredményt, de azért *hazánkban is, nemzetközileg is a marxizmus van általános támadásban, és a szocializmus pozíciói erősödnek minden téren.*

ÖSSZEFOGLALVA: szocialista fejlődésünk nagy vívmánya, hogy a nemzeti összefogásnak olyan szakaszához értünk, amikor magunk elé kitűzhetjük: egész társadalmunkat átfogóan és minden osztály és réteg célja, törekvése a szocializmus teljes felépítése legyen. Pártunk az osztályharcos lenini tanítások következetes alkalmazásával vezette sikerre ezen a fronton is dolgozó népünket. „Az elért eredményeket nem utolsó sorban annak köszönhetjük, hogy pártunk a szocialista építés minden területén összefogott, és együtt dolgozott a pártönkivüliekkel.” Ezt a politikát hajtjuk végre most is, amikor a szocializmus teljes felépítésére egyesül pártunk mindenkit, „aki a szocializmus és a béke ügyéért tevékenykedik.”

BALLÓ ISTVÁN

Mindenki tervekkel kezd...



Decemberben valahogyan gyorsabban múlnak a napok, mint máskor. Alighanem azért van ez, mert ilyenkor még a határidők kétszeresen is sürgetnek.

Még talán az is közrejátszik ebben, hogy a háromszázharmincegyháromezres tervek csak néhány kell, hogy újra azt mondhassuk: „Ezt is befejeztük, kezdejük az újat”...

Az ország más egységeihez hasonlóan, az I–II–XII. kerületi alosztályon sem volt könnyű az év adósságmentes lezárása. De mivel tavaly jobban gazdálkodtak az idővel, mint a korábbi esztendőben; ezáltal alaposabb előkészítés előzte meg az 1964-es tervek összeállítását.

Megkértük az egység néhány dolgozóját — Németh Gyula örgy., alosztályparancsnokot; Sóvári József fhdgy., párttitkárt; Fonód György szds., tűzrendészeti előadót; Kmetty Jánosné gépirónót; Zelenák János tórm., instruktort, Joó Lajos örm., őrségparancsnokhelyettesét és Kiss János őrmestert, a második részleg sugárvezetőjét —, mondiák el, mi szerepel ezekben a tervekben, s felhasználva az alkalmat, arról is nyilatkozatot kértünk, hogy mit jegyezzenek fel egyéni kívánságlistájukra.



Az alosztályparancsnok

— Az új rendelettel kapcsolatos feladatok, nehézségek és bonyolultságok igérkeznek. Nagy a területünk, sok az objektumunk, s ráadásul három kerület társadalmi szerveivel és tanácsaival kell tartanunk a kapcsolatot.

Az 1964-es év különösen fontos számunkra, mert most kell megalapoznunk az elővetkező esztendő tűzrendészeti munkáját. Eppen ezért a minőséget illetően is eleget akarunk tenni a követelményeknek.

Bízom abban, hogy tovább javul majd a kollektíva munkája. Erre az eddigi igen kedvező változások is feljogosítanak. A régebben összevont két alosztály beosztottai eleinte nehezen férték meg egymással, de a jelek szerint mindjobban kialakul az egyseges közösség.

A beosztottak a tavalyi tüzészetek alkalmával derekasan helytálltak; szeretném, ha ugyanezt jövőre is elmondhatnám. Ehhez azonban feltétlenül szükséges, hogy olyan önállósággal és felelősségérzettel dolgozzanak, mintha senki sem ellenőrizné őket.

A kiképzést is javítani akarjuk, a politikatitkárak pedig még jobban fel kívánjuk használni a karbantartásra. Szeretnénk bizonyítani: a kedvezőtlen körülmények ellenére is ki tudjuk alakítani a példás laktanyarendet.



A párttitkár

— Úgy gondolom, akkor lesz sikeres az évünk, ha a tavalyinál jóval gyorsabb fejlődést érünk el. Tavaly átlagosan havi 70–70 szemle jutott egy-egy tűzrendszerre, no meg sokszáz szakvélemény. Ez a szám az új évben növekedni fog, és csak akkor birkózhatunk meg eredményesen a munkával, ha még jobban beosztjuk az időnket.

Mint párttitkár, elsősorban arra töreksem, hogy továbbra is jól együttműködjünk az alosztályparancsnokkal. Az elmúlt évben növekedett a beosztottak politikai érdeklődése. Gyakran és sokat vitatkoznak

a hazai és a nemzetközi eseményekről. A pártoktatást is sikerült színvonalosabbá és érdekesebbé tennünk. Úgy tervezzük: az elvtársak jövőre magasabb fokú oktatásban részesülnek majd. Az egység két beosztottja marxista középiskolára jár; szeretném, ha mások is követnék példájukat.

1963-ban egy új taggal és egy új tagjelölttel gyarapodott a pártszervezet. Most sem törekszünk többre. Az az elvünk, hogy elsősorban az alapszervezet minőségi erősítése lényeges.

Érettségim megszerzése után, beiratkoztam a marxista esti egyetemre; most filozófiát tanulok. Nem könnyű az anyag, s ezért jó lenne, ha 1964-ben valamivel több időm jutna a felkészülésre.



A tűzrendészeti előadó

— Még tovább szeretnénk csökkenteni az erdőtüzek számát és kárértékét. Az illetékes kapitányságok és az erdészet bevonásával komplex-brigádok alakítását tervezzük. Vasárnaponként — a veszélyes időszakban — szűrőpróba-szerű ellenőrzéseket tartunk majd. Egy tűzfigyelőhely létesítésén is gondolkodunk. Ezt a János-hegyi kilátóhoz helyeznénk az illetékes erdőgazdálkodás. A rendőr elvtársakat az új évben még alaposabb tűzvédelmi kiképzésben kívánjuk részesíteni, bár eddig is sokat segítettek a megelőzésben.

Mint tűzoltóportoló erősen készülök a belügyi sfbajnokságra. Társaimmal együtt a lesiklásban szeretnénk visszahódítani az elsőséget.



A gépirónó

— Jó lenne, ha az előadók a tavalyihoz hasonlóan osztanák be a leírni valót, és továbbra is egyenletesen látnának el munkáival. Így az új évben sem kellene kapkodnom.

Az irodánk fénycső világítása nem megfelelő. Lehet, hogy túl érzékeny vagyok, de este mindig begyullad a szemem. Szeretném, ha segítenének ezen, elvégre a nap nagy részét munkahelyemen töltöm.

Remélem, végre rendesebb lakáshoz tünk, s megszűnik az albérlés áldatlósága.



Az instrukt

— Nemrég kerültem a MOM-ba. Elei szokatlan volt az új környezet. Sok bálytalanság is akadt az üzemből. Mostanában azonban kézzelfogható javulás tapasztalható. Az új évben annak elérését tervezem, hogy mindenütt olyan szakkal foglalkozzanak a tűzvédelemben, mint a VIII-as osztályon, amelynek Be elvtárs és a XI-es osztályon, amelynek Igedős elvtárs a vezetője.

Januárban idő előtt szeretnék levezgát az általános iskola nyolcadik osztályát. Azért sietek ezzel, mert ősszel villam ipari technikumba készülök, és szükség van az alaposabb felkészülésre. Elektron szerész tanuló fiam is segít majd ebben.



Az őrségparancsnok helyettes

— Egy kicsit magam ellen beszélek, m nagyon szeretek vonulni, de elsősor mégis csak azt kell várnom az új év hogy tovább csökkenjen a káresetek száma. 1963-ban csupán a mi működési területünkre több, mint 250 alkalommal vonult ki; az esetek jó részében műszaki menet.

Szeretnénk, ha Vizi szds. elvtárs ezúttal érdekesen vezetné a foglalkozásokat. Pusztaszabolcsról járok be, de az időn dől, hogy Pestre költözöm-e.



A II/1-es

Évek óta a második sugár vezetője vagyok. Szeretem ezt a beosztást, mert független vagyok attól, hogy ki hogyan látja el. Az év folyamán elfogadható laktanyakörletet remtettünk. Biztos vagyok abban, hogy továbbra is valamennyiünknek szívügye marad az épület szépítése és karbantartása.

Mezőgazdasági patronálómunkára is szokatlan osztan. Remélem, pesthidegek tsz-ben az eddigihez hasonlóan teremten majd rendet.

—gádor—

gységeink LETÉBŐL

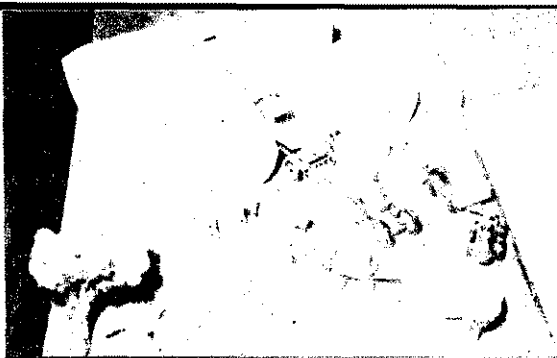

gykanizsaiak jól haladnak a munkáival. Lendületük nyeként már december első n az I. II. veszélyességű ben, létesítményekben, sőt harmadfokú üzemben is tották a tűzrendészeti szem-

lászások betakarításának idő- is sikerrel zárták. Csak egy nmal volt tüzesetük — vil- pás következtében hét ke- rpa égött el — ami a terület gát (48 termelőszövetkezet, a gazdaságot és 1 gépálló- gyeiembe véve, igazán ked-

ny utolsó hónapjában sem

Kanizsai pillanatképek

csökkent a tempó. A kollektíva je- lenleg a vezetőségválasztó közgyű- lések előkészítésén, lebonyolításán munkálkodik. Sem az időt, sem a fáradságot nem sajnálják: ha szük- séges, többször is kimennek egy- egy festülethez — sokszor a legne- hezebb közlekedési körülmények kö- zött. Es teszik ezt azért, hogy mi- ről sikeresebben záruljanak január 25-ig a vezetőségválasztások.

a csépiés mozzanatait ábrázolta. A beosztottak készítette segédeszközök jól beváltak a gyakorlatban. Nem- csak a nyári mezőgazdasági tűzren- dészeti munkát segítik, hanem az évenkénti önkéntes parancsnoki tan- folyamoknak is hasznos eszközei.

Helyesen járt el az alosztálypa- rancsnokság vezetője egy faépít- ményben szabálytalan füstölésből keletkezett tüzeset kapcsán. Az idős tsz-nyugdíjas ellen gondatlanságból

Ötletes makettet láttunk az alosz- tályparancsnokság oktatótermében;

okozott tüzeset miatt indított sza- bályértést — tekintettel az elkövető magatartására, csekély jövedelmére és szociális körülményeire — meg- szüntető határozattal zárta.

Ünnepi könyvvásár volt az alosz- tályon. A társalgóban, a tetszetős kiállítású könyvekkel megrakott asztalok körül nemcsak érdeklődők, de vásárlók is jöcskán akadtak. Tel- tek a megrendelőivé, s a kora déu- utáni órákban már jó néhány könyv talált gazdára. Mindez azt bizonyít- ja, hogy az alosztály beosztottai — az újságokon kívül — a könyveket is jóbarátoknak tekintik.

Születésnap

arcagi alosztály beosztottai igiben emlékeztek meg yaépületük 10 éves „szü- lapjáról”. Szónoklatok nem ottak el, díszvacsorát sem ztek, de az „ünnepeltnek” a nem lehet oka panaszra. szeretettel gondozták és k, hogy ma is ugyanolyan mint amikor felavatták. e kimeszelték, és amikor l kifestették összes helyi- . Az elmúlt télen kapuinak tetelését hozták rendbe, és vitották a záratkat is. ollektív politechnikai fog- zások keretében az eddigi- asonlóan az új esztendő- s mindent megkíván ten- ért, hogy a jubiláló lakta- még sok-sok évig őrizze dságát”.

Nemcsak szerencse...

A balassagyarmati alosztály aránylag sikeresen zárta az évet. A nyár folyamán például egyetlen tüzesetük sem volt. Igaz, ez részben a sze- rencsének is tulajdonítható, de vitathatatlan, hogy a beosztottak is meg- tették minden tőlük telhetőt.

A lakóházak tűzrendészeti felülvizsgálása során kiderült, hogy korábbi sok járadozásuk valóban nem volt hiábavaló: mostanában ugyanis már lényegesen kevesebb szabálytalanság akad, mint éveekkel ezelőtt. Es ez céltudatos munkájuk egytk, igen figyelemre méltó eredménye.

Megérte!

1962-ben még nem valami barátságos léghő jellemezte a tanácskozást. Akkor az alosztályparancsnok alig győzte sorolni a szabálytalanságokat, a gyár vezetői pedig bizonyos — elháríthatatlan — objektív nehézségekre hivatkoztak.

Az 1963. december 10-i értékelésen már más volt a helyzet. Igaz, a beszámoló most is említett kisebb-nagyobb hibákat, viszont a dicsérreltel sem kellett fukarkodnia, mert a szabálytalanságok legalább annyira nyug- talantitják a gyáriakat, mint a tüzeseteket.

Nagy érdeme ez az alosztálynak is. Nemcsak bíráitak, s — ha kellett — büntettek, hanem a Magyar Optikai Művek vezetőit meg is győzték arról, hogy elsősorban a gyár érdeke a szabályok megtartása.



Kiállítás Nógrád megyében

A megyei osztályparancsnokság az Állami Biztosító Igazgatóságának anyagi támogatásával és az egységek közreműködésével tűzrendészeti ki- állítást anyagot gyűjtött össze. A szíznél több fényképet tablókra helyez- ték el megfelelő aláírásokkal és feliratokkal.

A kiállításnak az a célja, hogy felhívja a figyelmet a leggyakrabban előforduló szabálytalanságokra és a megszüntetés módjára.

A jól összeválogatott anyagnak — amely jöképpen a mezőgazdasági és a gyermekjátékokból keletkező tüzesetek megelőzésével foglalkozik — nagy sikere van a látogatók körében. Erről tanúskodnak a vendégkönyv- ben olvasható bejegyzések is.

Idéjében felkészültek

A békéscsabaiak nagyon gondosan készülték fel az új oktatási évre. Már a nyár folyamán — a politech- nikai foglalkozásokon — sok szem- léltető eszközt készítettek, és ezeket most igen jól felhasználják. Az új lakóház-makett, kismotorfeckendő- metszet, a kapcsoló-táblázat, meg a többi szemléltető eszköz az előadók és a beosztottak munkáját egyaránt megkönnyíti.

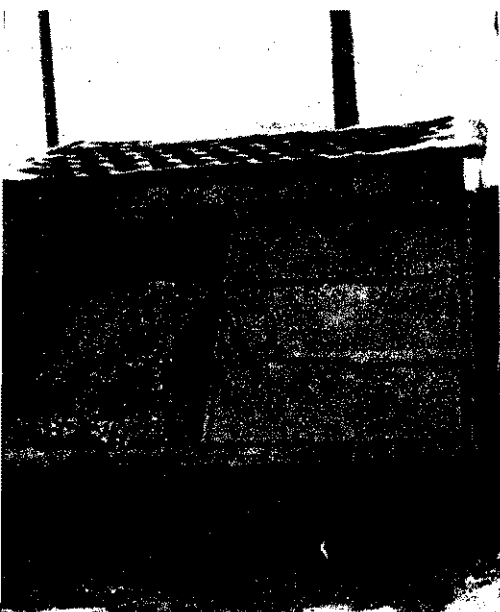

Salaktároló és gyűrűhinta

Az elmúlt évekhez hasonlóan, az idén is számottevő társadalmi mun- kát végeztek a zalaegerszegi alosz- tály beosztottai.

A sportfoglalkozásokon — az áll- vány hiánya miatt — nem használ- hatták a hintát és a mászókötélet, és sok bosszúságot okozott a salakta- rolás megoldatlansága is. A kollektíva vascsöveket, vasajtókat vásá- rolt fillérekkért a MEG-telepen, s rő- vid idő alatt elkészítette az 1,20 cm mélységű, tetszetős külsejű salaktá- rolót, és elvégezte a régen nélkülöz- zött mászókötél-állvány alapozását. Az állvány hegesztésére a helybeli Vastömegcipkőipari KTSZ dolgozói vállalkoztak. A zalaegerszegiek újabb jelentős összeggel növelték eddig végzett társadalmi munkájuk értékét.

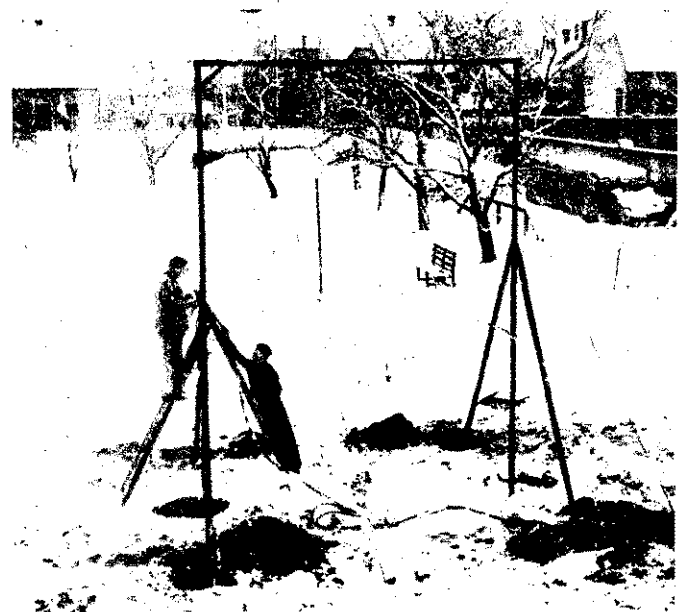

A tűzrendészeti propagandáról

A tűzrendészetről szóló 1/1963. (VII. 5.) BM számú rendeletben foglalt új alapelvek, eljárás-szabályok indokoltá tették, hogy a dolgozók tűzrendészeti oktatását fokozottabban előtérbe helyezzük. Ezt az is indokolta, hogy a jövőben jóval kevesebb lesz a határozatok száma, s a tűzrendészeti rendelkezéseket az érdekeltek a tűzrendészeti hatóság külön felhívása vagy hatósági intézkedése nélkül végre kell hajtaniuk, meg kell tartaniuk, illetve ellenőrizniük kell. A dolgozók tűzrendészeti oktatását, felvilágosítását is a rendelet alapelveinek megfelelően kellett módosítani.

Előtérbe került a lakosság szélesebb körű felvilágosítása és oktatása is. A jogszabály a tűzmelegedés alapvető módszerének tekinti a dolgozók tűzrendészeti oktatását és a tűzrendészeti rendelkezések tudatosítását.

A dolgozók tűzrendészeti oktatása

A tűzrendészetről szóló belügyminiszteri rendelet a dolgozók tűzrendészeti oktatásával kapcsolatban több új rendelkezést tartalmaz. Ezeknek az érvényesülése fontos népgazdasági érdek. Aból kell kiindulnunk, hogy az egyes rendelkezések máról holnapra önmaguktól nem fognak érvényesülni minden területen akadály nélkül, s nem minden dolgozó fogja spontán felismerni megtartásuk fontosságát. Soha nem szabad megelégednünk arról, hogy minden rendelet vagy határozat csak annyit ér, amennyi megvalósul belőle. A tűzrendészeti rendelkezések érvényesülésének is alapvető feltétele tehát, hogy a dolgozók milyen mértékben ismerik fel a tűzrendészeti előírások fontosságát, vagyis milyen mértékben és hogyan tesznek eleget tűzrendészeti kötelezettségeiknek. A hatósági intézkedések mellett ezért van fontos szerepe a kapcsolatos felvilágosításnak és propagandatevékenységnek.

Indokolja a tűzrendészeti propagandatevékenység fokozását a gondatlan tüzesetek előfordulása is. A tűzvizsgálatok során számos esetben kiderül, hogy a tűz okozója egyáltalában nem, vagy nem megfelelően volt tisztában azzal, hogy milyen súlyos következményekkel járhat magatartása. Az évek óta folyó propagandatevékenység ellenére a dolgozók — sajnos — még mindig gyakran megszegik a megelőző tűzrendészeti rendelkezéseket, s ennek nem ritkán súlyosabb tűz vagy haláleset a következménye.

Általában ismert és szigorú rendelkezés határozza meg — többek között —, hogy tűzveszélyes folyadék környezetében tilos nyílt lángot használni, dohányozni vagy olyan tevékenységet végezni, amely szikraképződést idézhet elő. Erre a tilalomra a dolgozók figyelmét szóban és írásban egyaránt fel kell hívni. A figyelmeztetés azonban nem egy esetben eredménytelen.

A sok eset közül a következő kettőt említjük meg: A bakony-szegei Új világ Tsz raktárában üzemanyagot vételező Veredi József 30 éves traktoros a nyitott vödörből teleöntötte öngyújtóját, s azt nyomban próbálgatni kezdte. A szikrától meggyulladt a benzin, s Veredi József súlyos égési sebeket szenvedett. A mentők a debreceni borklinikára szállították, s ott sérüléseibe belehalt.

Ugyancsak gondatlansága miatt szenvedett égési sérülést Vendég Imre 40 éves lakatos, aki a Csepeli Acélmű hidraulikus gépházában november 15-én benzinben mosta meg a kezét — és közben dohányzott. Az égő cigarettától a benzingőz lángra lobbant, s Vendég Imre súlyos, III. fokú égési sebeket szenvedett. A baleset oka, hogy nem tartotta be a tűzrendészeti szabályokat annak ellenére, hogy november 14-én, tehát éppen a baleset előtti napon részesült ilyen oktatásban.

Nem elégséges tehát a megelőző tűzrendészeti előírások megállapítása, s a tilalmi rendelkezésekre a figyelem felhívása — ennél többre van szükség! Elengedhetetlen, hogy a dolgozóknak megmagyarázzuk a tűzrendészeti rendelkezések okát és egyben azt is, hogy az előírások megszegése milyen súlyos következményekkel járhat.

Magyarázzuk meg a rendelkezéseket!

Gyakorlati példák igazolják azt a megállapítást, hogy mindaddig zaklatásnak, túlzott rendszabálynak tekintik a dolgozók a dohányzási tilalmat s az ezzel kapcsolatos figyelmeztetést, amíg szemléltető módon nem mutatnak rá megszegésének súlyos következményeire. Általában azokon a helyeken leggyakoribb a kapcsolatos szabálysértési eljárások száma, ahol csak adminisztratív

— szabálysértési, fegyelmi — úton igyekeznek elérni, hogy a dolgozók tartásuk meg a vonatkozó tilalmi rendelkezéseket, adminisztratív eljárás egyes esetekben eredményre vezessek, ugyan, de távollétünkben soha nincsen „garancia” arra, hogy a dolgozók nem fogják megszegni a megelőző tűzrendészeti rendelkezéseket. Eredményt éppen ezért csak akkor érünk el, ha a dolgozóknak megmagyarázzuk, mivel jár, ha a megelőző tűzrendészeti rendelkezéseket megszegik. Sokan ma még nem érzik meg — és számos esetben ezért szegik meg — a megelőző tűzrendészeti rendelkezéseit. A szabálysértési eljárás alkalmazásával egy dolgozó mondja a figyelmeztetéskor, hogy nem volt tudomása arról, milyen súlyos következménye lehetett volna ma tartásának. Felvetődik a kérdés: vajon mindenki tisztában van-e azzal, miért tűzveszélyes a benzin, a „tűzveszélyes folyadék”? Tudja-e, hogy a benzingőz fajsúlya — a levegőhöz viszonyítva közel háromszorosan nehezebb, s lobbanáspontja igen alacsony: De nem igen ismert az sem, hogy a szívás pillanatában 700—800-os az égő cigaretta parazsa.

A tilalmi táblák elhelyezése, s a megelőző tűzrendészeti szabályokra való figyelmeztetés — magától értetődően — nélkülözhetetlen eszköze a tüzesetek megelőzésének, de a dolgozók oktatása, illetve a tűzrendészeti szabályok szemléltető megmagyarázása nélkül általában nem járhat kielégítő eredménnyel. Ez megállapítást mutatja az is, hogy egy-egy nagyobb ipari létesítményben éventenként 150—200 azonos jellegű szabálysértési eljárásra is sor kerül. (Jóval több persze azoknak az eseteknek a száma, amelyekről a tűzrendészeti hatóság egyáltalán nem is rendelkezik tudomással!)

Szakítsunk a formális oktatással!

Minden munkahelyen, a termelés minden területén felelős a tűzveszély. Sok esetben a nyílt láng használatával járó munkafolyamat is fokozza a tűzveszélyes helyzet kialakulását, másrészt pedig a gyártástechnológia rejti magában jelentős tűzveszélyt. Soha nem szabad azonban megelégednünk arról, hogy tűz még mindig csak meghatározott körülmények között keletkezhet, ez elsősorban arra kell figyelemmel lennünk, hogy az ilyen kár körülmények ne következzenek be. A tűzrendészeti oktatás alapvető feladata, hogy ezekre a káros körülményekre a dolgozó kioktassa.

Mit oktassunk?

A dolgozók tűzrendészeti oktatása nem újkeletű, hiszen év óta rendeletileg szabályozott. Már a 4/1957. (XI. 19.) BM számú rendelet kötelezően írta elő, hogy a dolgozókat felvételkor, munkábaállítás előtt tűzrendészeti oktatásban kell részesíteni. Az oktatás szükség szerint, de legalább éventenként egy alkalommal ismétlenül meg kell ismétetni. A rendelkezés értelmében a népgazdaság minden területén rendszeressé vált a dolgozók tűzrendészeti oktatása. Ugyanakkor a hivatkozott belügyminiszteri rendelet nem határozta meg, illetve nem foglalkozott azzal, hogy a dolgozókat mire kell kioktatni.

A tűzrendészetről szóló 1/1963. (VII. 5.) BM számú rendelet előtérbe helyezi az oktatást és a tűzrendészeti felvilágosítást „Tűzrendészeti felvilágosítás” címmel külön egységes rendszer foglalta a témakörbe tartozó kérdéseket. A rendelkezés értelmében nem lehet és nem szabad a dolgozókat „általában” tűzrendészeti rendelkezésekre kioktatni, hanem az oktatás alapját minden konkrétan a munkahely és a munkafolyamat tűzveszélyességének kell meghatározni. Ez azt jelenti, hogy minden dolgozónak ismernie kell

- az általa végzett munka tűzveszélyességét,
- a tűz megelőzésére vonatkozó konkrét szabályokat,
- az adott munkahelyen rendelkezésre álló tűzjelzési lehetőségeit és annak módját,
- a tűz esetén követendő magatartást.

Többek között ezt a célt is szolgálja a belügyminiszteri rendelet 29. § (2) bekezdése is, amelynek értelmében a létesítmény vezetőjének kötelessége a használati szabályok és a használati előírások alapján elkészíteni az üzemrészekre (helyiségekre) vonatkozó tűzrendészeti utasítást.

(Folytatjuk)

125 éves A FINN TŰZOLTÓSÁG

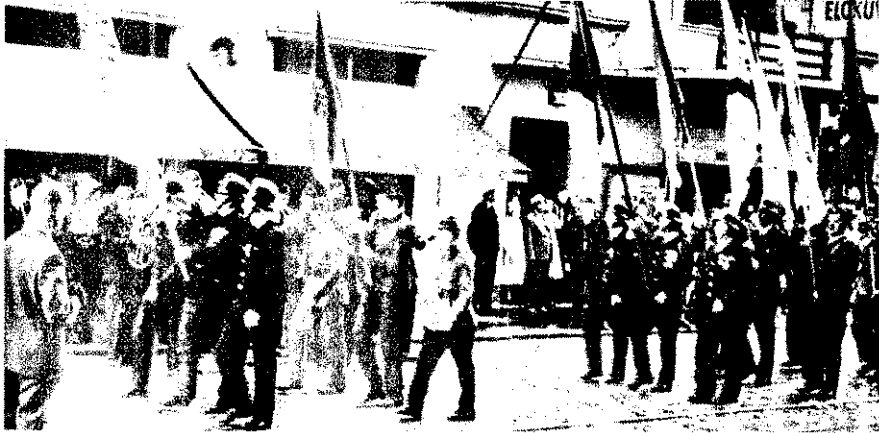

ELMŰLT NYÁRON a finnországi tüzoltóság történetének két neves évfordulójáról emlékeztünk meg. Két legregibb önkéntes tüzoltó a turkui, és a pori ünnepelte a 125, illetve 100 éves fennállását.

minisztérium üdvözlését, Väinö Niemistö pedig az önkéntes tüzoltó szövetség szerencsekívánatait. Az est folyamán nagyszabású programban volt részük a vendégeknek, és felelevenítették a régi idők tüzoltó-eseményeit.

tisztelgő látogatást tettek és megkoszorúzták Adersonnak, az itteni tüzoltóság megalapítójának, valamint Fredrik Rosénnek a sírját. A vendégeket a testület nagytermében fogadták és itt Lauri Lindroos üdvözölte őket a testület vezetője nevében. Ezután közösen meglepettették a város környékét, majd este Lindroos igazgató nyári villájában ünnepeltek. A tulajdonképpeni ünnepnap a szolgálati érdemek átadásával kezdődött, majd a szerencsekívánatokkal és a hősök sírjának megkoszorúzásával folytatódott. Ezután Erkki Janne szekció-vezető munkatársaival a tanácsháza előtt fogadta az elvonuló tüzoltókat. Az esti ünnepségekért sok beszéd hangzott el, és a résztvevők nagyon szép programot láthattak.



helyi hatóságok vezetői a városháza előtt fogadják a jubiláló pori tüzoltók disztronulását

A TURKUI ÉS A PORI TŰZOLTÓ SZÖVETSEG 30 éves ünnepi kongresszusát május 4-én és 5-én szerény körülmények között tartották meg Turku városában. Közösen értékelték a két testület eddig végzett értékes munkáját. Megállapították, hogy mind a tüzoltók, mind pedig a pártoló tagok és a tanácsadók nagy segítséget nyújtottak a kiképzési, elméleti és gyakorlati terv végrehajtásához, valamint más szervezési és riasztási kérdésekhez.

IK JULIN, A TURKUI TŰZOLTÓ-megalapítója, az önkéntes tüzoltókat első finnországi képviselőjeként hazánkban. 1827-ben nem sokkal turkui tűzvész után nagy energiával látott egy rendszeresen működő tüzoltó létrehozásához. Erőfeszítései tártásra találtak, és 1838-ban különböző almai rétegek képviselőiből meglát a város önkéntes tüzoltósága. A tüzoltók nemcsak kezdeményezését országuk köveiték, úgyhogy hamarosan már em 1000 önkéntes tevékenykedett országban. A tüzoltókat igazi finn segítség fűzte össze, és az a kívánság, segítséget nyújtsanak embertársaik. Mindenkor készségesen siettek bajtört szomszédaik segítségére, hogy a lanul rájuk tört szerencsétlenségek nával megvédelmezzék életüket és lonukat.

A MÁSODIK ÜNNEPNAPON a városi testület nagytermében Rolf Aderson köszöntötte a vendégeket. Zenei műsor következett, majd a finn belügyminisztérium, a helyi hatóságok, a tüzoltó szövetség és számos tüzoltóság szerencsekívánatait ismertették. Az ünnepi est fénypontja a kitüntetések és az emlékérdmek átadása volt.

A TURKUBAN 125 ÉVVEL EZELETT MEGVALÓSULT tüzoltó-gondolat szilárd alapra talált Finnországban, mivel mindenkor számíthat az önkéntesek aktív és áldozatkész támogatására.

Végezetül a finn tüzoltók és a magam nevében köszönetet kívánok mondani magyar barátainknak, hogy megismerkedhettem az önök országának hivatásos és önkéntes tüzoltóságával.

A PORI TŰZOLTÓSÁG július 13-án és 14-én emlékezett meg 100 éves jubileumáról. Azzal kezdődött a program, hogy

Apoljuk tovább az önkéntes tüzoltóság nemes és szép eszméit — népeink javára!

KEIJO HYRSKY

Ez a kép a turkui ünnepség résztvevőiről készült



JULIUS 7-ÉN KEZDŐDTEK a turkui et 125 éves jubileumának ünnep. A meghívottak a turkui önkéntes óság dísztermében gyűltek össze, a vezetőség részéről Leo Lindvall ró szívélyesen üdvözölte őket. Az ünnepség után a város temetőjében megkoszorúzták a hővalamint Erik Julin és a többi el-tüzoltóvezető sírját.

a turkui öreg vár nagytermében ünnepeltek és kedélyesen elbeszélgettek a múlt életről. Erkki Janne, a város vezető tolmácsolta a finn belügy-



A káptalanfai közgyűlés részvevői előtt Molnár József tű. fhgvy. a BM OTP nevében üdvözölte az új vezetőséget. — Pelikán J. r. őrm. felszólalásában a rendőrség és a tűzoltóság együttműködésének fontosságát hangsúlyozta

Nagy esemény zajlik országszerte az önkéntes tűzoltó közösségek életében. Vezetőséget választ a községi testületek soktízezes táborába. Közgyűlést — közgyűlést követ, s e jelentős tanácskozások nem csupán a tisztújítás jegyében történnek, hanem külön-külön mindegyikük számvetés is az eddigivel és a tűz elleni védekezés társadalmi aktivitásnak őszinte akarásától vezérelt tervezetése. Mert itt — amellett, hogy a régi vezetőséget megerősít, hogy újaknak szavaznak bizalmat — a ma és a holnap, a további fejlődés gondjait, lehetőségeit is megvitatják. S hogy ezek a tanácskozások miként folynak, néhány, eddig már lezajlott közgyűlés egy-egy jellemző momentumának kiragadásával kíséreljük meg bemutatni olvasóinknak.

Még többre is futná...

December 15-én tűzoltófiatalokkal telt meg a káptalanfai művelődési otthon ifjúsági klubszobája. A falu önkéntesei ugyanis túlnyomórészt húsz év körüliek vagy még ennél is fiatalabbak.

A beszámolót követő vita eleinte akadozva indult meg, de azután annál élénkebben folytatódott. A sok téma közül csupán kettőt említünk meg. Az egyik az, hogy a termelőszövetkezetben a megelőzés még mindig gyenge, de a tsz-nek a testülethez való viszonya sem kielégítő. A másik pedig az, hogy az itteniek nem dolgoznak elégszón önállóan, jöllehet a tanács vezetősége igazán nem fukarkodik a támogatással. Az önkéntesek helyett, persze nem hajthatja végre a feladatokat. A közgyűlésen tapasztalt aktivitás is azt bizonyítja, hogy jóval többre is futná az itteniek erejéből. Ha igazán képességeik szerint tevékenykednének, akkor sportsikereik mellett a versenyeken és a területfelelősi munkában is sokkal szebb eredményeket érhetnek el. Joggal remélhetjük ezt, mivel az itteniek a KISZ-munkából is derekasan kiveszik a részüket.

Az egyesülés jegyében

Nemeshanyon különösen a második napirendi pont keltett nagy érdeklődést. Ennek keretében vitálták meg ugyanis a helyi és a bodorfai testület egye-

sülését. A felszólalók, bár különbözőképpen értelmezték a javaslatot, kivétel nélkül hangoztatták; biznak abban, hogy az új testület sokkal erősebb lesz, mint a két régi.

A helyi tanács lényegesen többet törődik az önkéntesekkel, mint évekkkel ezelőtt. Ennek eredményeként sok szép sikerrel emlékeztethet meg a vezetőség beszámolója. Persze, még kisebb-nagyobb gondokkal küszködnek, de ezek — remélhetőleg — hamarosan megoldódnak. Az új vezetőség a tervek szerint körültekintően gondoskodik majd az utánpótlás neveléséről,

és remélik: sikerül pótolniuk a hiányzó felszereléseket.

Már negyedórával előbb

Dunakömlődön este 7 órára hirdették a közgyűlést, de a terem már negyedórával előbb zsúfolásig megtelt. Nemcsak az önkéntesek jelentek meg teljes létszámban, hanem eljőttek hozzártartozók és a falu vezetői is.

Kár, hogy nem ismertethetjük részletesen Ruzsnyák István parancsnok beszámolóját, mivel igen sok érdekes kérdést érin-

Három új tagot vettek fel a közgyűlésen... — de még ben is jelentkeznének, de az itteniek csak azokat fogadják a testületbe, akiknek egyenlő háttér adhatnak.

Az érdeklődés középpontjában

Hidasnémetin a lakosság rében nagy érdeklődést keltett a közgyűlés előkészítése. December 10-én választották meg az új vezetőséget. A testület mennyi tagja megjelent. Fe-

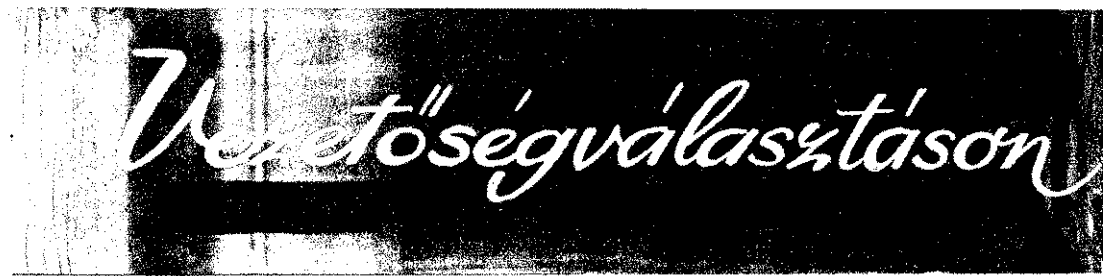

tett. Ezért röviden csak annyit említünk meg, hogy az itteniek minden tekintetben kiválóan dolgoznak. Különösen az Ágoston-család négy tűzoltó tagja végzett kiemelkedő munkát.

Az önkéntesek szépen kiveszik a részüket a társadalmi feladatokból is. Valamennyien segítettek a törpevizmü építésén, és a választások idején is igen tevékenyek voltak. A tsz-ben dolgozó tűzoltók egyébként szocialista brigádok tagjai.

Anyagiilag sem állnak rosszul, rendezvényekből és ügyeleti díjakból évente 3000—4000 forint a bevételük.

vesi Ernő titkár tartotta a beszámolót. Köszönetet mondott az eddigi jó munkáért, és arra szólította az elvtársakat, hogy továbbra is az eddigi igyekezettel tevékenykedjenek. Külön szólt a női rajról, és példaképpül említtette a férfiak elé, mivel az elmúlt nyáron járási első helyezést szerzett.

A testület csak arra kéri az illetékeseket, hogy mielőbb jussanak el őket a még hiányzó felszerelésekkel.

Eddig Szécsényfalu... A szécsényi járásban es Szécsényfalu tartották a közgyűlést.

„Az egyesülés után még jobb munkát kell végeznünk” — mondotta Csordás József nemeshanyi tanácselnök



Mind a két falu önkéntesei megszavazták az egyesülést kimondó határozatot



Kedves Olvasóink!

Kérjük, Önök is vegyék ki részüket a „Magyar Tűzoltó” szerkesztőségének munkájából! Irjanak életükről, mindennapi munkájukról, közösségük eredményeiről és gondjairól. Emellett írják meg őszinte véleményüket a lapban megjelent cikkekről — s arról, hogy milyen írásainkat olvassák szívesen, és milyen témákat javasolnak. Küldjenek minél több fényképfelvételt a tűzoltóélet eseményeiről!

Olvasóink levelei — magától értetődően — szélesebb körű tájékozódást nyújtanak, s nagy mértékben segítik a lap színvonalának további emelését. Szeretnénk, ha a „Magyar Tűzoltó” minden Olvasója egyben állandó levelezőnké is válna, és segítséget nyújtana a lap még olvasmányosabbá, színesebbé tételéhez.

Kérjük, hogy leveleiket és a fényképeket a Szerkesztőség címére (Budapest, V., Néphadsereg u. 9.) küldjék.

A „Magyar Tűzoltó” megjelenik havonta.

Egy példány ára 1,— Ft.

Lapunk előállításának, továbbá pontos és időben történő terjesztésének érdekében kérjük Előfizetőinket, hogy mindenkor tartsák meg a rendelésekre és a változás-jelentésekre vonatkozó irányelveket. Sorozatos felhívásaink ellenére, sajnos még mindig előfordul, hogy pontatlanul, késedelmesen kapjuk meg az előfizetési díjakat, és az esetleges változásokról csak későn értesítik a szerkesztőséget. Éppen ezért a következőkre hívjuk fel Előfizetőink figyelmét:

1. Lapot minden esetben csakis előzetes megrendelés, illetve befizetés ellenében küldünk. Az előfizetést — megrendelést — a tárgyhónapot megelőző hó 10-ig juttassák el a szerkesztőséghez.

2. Tekintve, hogy lapunk példányonkénti ára mindössze 1,— Ft, kérjük Előfizetőinket: lehetőleg fél évre vagy egy évre rendeljék meg a „Magyar Tűzoltó”-t.

3. A befizetés mindenkor az általunk kiküldött csekklapon, vagy — ennek hiányában — biankó csekken a 151 110—K 95 csekkszámára történjen. Kérjük, ügyeljenek a csekkszámra pontos és olvasható kitöltésére, és annak hátsó oldalán — „Az előfizető díjmentes magánközleményei” című rovatban — feltétlenül tüntessék fel a kért példányszámot.

SZERKESZTŐSÉG

JANUÁR

FEBRUÁR

MÁRCIUS

JULIUS

1	Szerda	Újév
2	Csüt.	Ábel
3	Péntek	Genováva
4	Szombat	Leona
5	Vasárn.	Simon
6	Hétfő	Boldizsár
7	Kedd	Attila
8	Szerda	Szörény
9	Csüt.	Marcell
10	Péntek	Melánia
11	Szombat	Ágota
12	Vasárn.	Ernő
13	Hétfő	Veronika
14	Kedd	Bódog
15	Szerda	Lóránt
16	Csüt.	Gusztáv
17	Péntek	Antal
18	Szombat	Piroska
19	Vasárn.	Sára
20	Hétfő	Fábián és Seb.
21	Kedd	Ágnes
22	Szerda	Artúr
23	Csüt.	Zelma
24	Péntek	Timot
25	Szombat	Pál
26	Vasárn.	Vanda
27	Hétfő	Angelika
28	Kedd	Károly
29	Szerda	Adél
30	Csüt.	Mártonka
31	Péntek	János

1	Szombat	Ignác
2	Vasárn.	Karolin
3	Hétfő	Balázs
4	Kedd	András
5	Szerda	Ágota
6	Csüt.	Dorottya
7	Péntek	Tódor
8	Szombat	Aranka
9	Vasárn.	Alex
10	Hétfő	Elvira
11	Kedd	Bertold
12	Szerda	Lidia
13	Csüt.	Ella
14	Péntek	Bálint
15	Szombat	Kolos
16	Vasárn.	Julianna
17	Hétfő	Donát
18	Kedd	Simon
19	Szerda	Zsuzsanna
20	Csüt.	Aladár
21	Péntek	Eleonóra
22	Szombat	Gerzson
23	Vasárn.	Alfréd
24	Hétfő	Szökőnap
25	Kedd	Mátyás
26	Szerda	Géza
27	Csüt.	Sándor
28	Péntek	Ákos
29	Szombat	Elemér

1	Vasárn.	Albin
2	Hétfő	Lujza
3	Kedd	Kornélia
4	Szerda	Kázmér
5	Csüt.	Adorján
6	Péntek	Leonora
7	Szombat	Tamás
8	Vasárn.	Zoltán
9	Hétfő	Franciska
10	Kedd	Ildikó
11	Szerda	Szilárd
12	Csüt.	Gergely
13	Péntek	Krisztián
14	Szombat	Matild
15	Vasárn.	Nemzeti ünn.
16	Hétfő.	Henriette
17	Kedd	Gertrúd
18	Szerda	János, Ede
19	Csüt.	József
20	Péntek	Hubert
21	Szombat	Bendek
22	Vasárn.	Katalin
23	Hétfő	Viktórián
24	Kedd	Gábor
25	Szerda	Irén
26	Csüt.	Emánuel
27	Péntek	Hajnalka
28	Szombat	Gedeon
29	Vasárn.	Műsvét
30	Hétfő	Műsvét
31	Kedd	Árpád



1	Szerda	Tibold
2	Csüt.	Ottokár
3	Péntek	Kornél
4	Szombat	Ulrik
5	Vasárn.	Enese
6	Hétfő	Csaba
7	Kedd	Cirill
8	Szerda	Erzsébet
9	Csüt.	Lukrécia
10	Péntek	Amália
11	Szombat	Lili
12	Vasárn.	Izabella
13	Hétfő	Jenő
14	Kedd	Eörs
15	Szerda	Henrik
16	Csüt.	Valter
17	Péntek	Elek
18	Szombat	Frigyes
19	Vasárn.	Emília
20	Hétfő	Illés
21	Kedd	Dániel
22	Szerda	Magdolna
23	Csüt.	Lenke
24	Péntek	Kinga
25	Szombat	Jakab
26	Vasárn.	Anna
27	Hétfő	Olga
28	Kedd	Ince
29	Szerda	Márta
30	Csüt.	Judit
31	Péntek	Oszkár

ÁPRILIS

MÁJUS

AUGUSZTUS

SZEPTEMBER

1	Szerda	Hugó
2	Csüt.	Ferenc
3	Péntek	Rikárd
4	Szomb.	Felsz. ünn.
5	Vasárn.	Vince
6	Hétfő	Vilmos
7	Kedd	Hermann
8	Szerda	Dénes
9	Csüt.	Erhardt
10	Péntek	Zsolt
11	Szombat	Leó
12	Vasárn.	Gyula
13	Hétfő	Ida
14	Kedd	Tibor
15	Szerda	Anasztázia
16	Csüt.	József

1	Péntek	Munka ünn.
2	Szombat	Zsigmond
3	Vasárn.	Irma
4	Hétfő	Flórián
5	Kedd	Gotthárd
6	Szerda	Frida
7	Csüt.	Gizella
8	Péntek	Mihály
9	Szombat	Gergely
10	Vasárn.	Ármin
11	Hétfő	Ferenc
12	Kedd	Pongrác
13	Szerda	Szervác
14	Csüt.	Bonifác
15	Péntek	Zsófia
16	Szombat	Mózes



1	Szombat	Péter
2	Vasárn.	Lehel
3	Hétfő	Hermina
4	Kedd	Domonkos
5	Szerda	Krisztina
6	Csüt.	Berta
7	Péntek	Ibolya
8	Szombat	László
9	Vasárn.	Emőd
10	Hétfő	Lőrinc
11	Kedd	Zsuzsanna
12	Szerda	Klára
13	Csüt.	Ipoly
14	Péntek	Ózseb
15	Szombat	Mária
16	Vasárn.	Ábrahám
17	Hétfő	Mária

1	Kedd	Egyed
2	Szerda	István
3	Csüt.	Hilda
4	Péntek	Rozália
5	Szombat	Viktor
6	Vasárn.	Ida
7	Hétfő	Regina
8	Kedd	Mária
9	Szerda	Ádám
10	Csüt.	Erik
11	Péntek	Teodóra
12	Szombat	Mária
13	Vasárn.	Ludovika
14	Hétfő	Szerénke
15	Kedd	Enikő
16	Szerda	Edit
17	Csüt.	Zsófia
18	Péntek	László

26	Vasárn.	Ervin
27	Hétfő	Arisztid
28	Kedd	Valéria
29	Szerda	Péter
30	Csüt.	Katalin

26	Kedd	Fülöp
27	Szerda	Gyula
28	Csüt.	Emil
29	Péntek	Magdolna
30	Szombat	Janka
31	Vasárn.	Angela

26	Szerda	Izso
27	Csüt.	Gebhárd
28	Péntek	Ágoston
29	Szombat	Erneszt
30	Vasárn.	Róza
31	Hétfő	Erika

27	Vasárn.	Adalbert
28	Hétfő	Vencel
29	Kedd	Néphads. n.
30	Szerda	Jeromos

JÚNIUS

1	Hétfő	Tünde
2	Kedd	Anna
3	Szerda	Klotild
4	Csüt.	Ferenc
5	Péntek	Bonifác
6	Szombat	Norbert
7	Vasárn.	Róbert
8	Hétfő	Medárd
9	Kedd	Félix
10	Szerda	Margit
11	Csüt.	Barnabás
12	Péntek	János
13	Szombat	Antal
14	Vasárn.	Vazul
15	Hétfő	Jolán
16	Kedd	Ferenc
17	Szerda	Töhötöm
18	Csüt.	Arnold
19	Péntek	Gyárfás
20	Szombat	Ráfael
21	Vasárn.	Alajos
22	Hétfő	Paulina
23	Kedd	Zoltán
24	Szerda	Iván
25	Csüt.	Vilmos
26	Péntek	János, Pál
27	Szombat	László
28	Vasárn.	Ireneus
29	Hétfő	Péter, Pál
30	Kedd	Pál

OKTÓBER

1	Csüt.	Maivin
2	Péntek	Petra
3	Szombat	Helga
4	Vasárn.	Ferenc
5	Hétfő	Auréli
6	Kedd	Brunó
7	Szerda	Amália
8	Csüt.	Etelka
9	Péntek	Dénes
10	Szombat	Gedeon
11	Vasárn.	Brigitta
12	Hétfő	Miksa
13	Kedd	Kálmán, Ede
14	Szerda	Helén
15	Csüt.	Teréz
16	Péntek	Gál
17	Szombat	Hedvig
18	Vasárn.	Lukács
19	Hétfő	Péter
20	Kedd	Vendei
21	Szerda	Orsolya
22	Csüt.	Eldő
23	Péntek	Gyöngyike
24	Szombat	Salamon
25	Vasárn.	Blanka
26	Hétfő	Dömötör
27	Kedd	Szabina
28	Szerda	Simon
29	Csüt.	Nárcisz
30	Péntek	Alfonz
31	Szombat	Farkas

NOVEMBER

1	Vasárn.	Marianna
2	Hétfő	Achill
3	Kedd	Győző
4	Szerda	Károly
5	Csüt.	Imre
6	Péntek	Lénárd
7	Szomb.	Okt. Sz. Forr.
8	Vasárn.	Gottfried
9	Hétfő	Tivadar
10	Kedd	András
11	Szerda	Márton
12	Csüt.	Jónás
13	Péntek	Szaniszló
14	Szombat	Klementina
15	Vasárn.	Lipót
16	Hétfő	Ódön
17	Kedd	Hortense
18	Szerda	Jenő
19	Csüt.	Erzsébet
20	Péntek	Jolán
21	Szombat	Olivér
22	Vasárn.	Cecilia
23	Hétfő	Kelemen
24	Kedd	János
25	Szerda	Katalin
26	Csüt.	Milos
27	Péntek	Virgil
28	Szombat	Stefánia
29	Vasárn.	Noé
30	Hétfő	András

DECEMBER

1	Kedd	Elza
2	Szerda	Aurélia
3	Csüt.	Olívia
4	Péntek	Borbála
5	Szombat	Vilma
6	Vasárn.	Miklós
7	Hétfő	Ambrus
8	Kedd	Mária
9	Szerda	Natália
10	Csüt.	Judit
11	Péntek	Árpád
12	Szombat	Gabriella
13	Vasárn.	Luca
14	Hétfő	Szilárdka
15	Kedd	Valér
16	Szerda	Etelka
17	Csüt.	Lázár
18	Péntek	Augusztá
19	Szombat	Pelágia
20	Vasárn.	Teofil
21	Hétfő	Tamás
22	Kedd	Zénó
23	Szerda	Viktória
24	Csüt.	Ádám, Éva
25	Péntek	Karácsony
26	Szomb.	Karácsony
27	Vasárn.	János
28	Hétfő	Kamilla
29	Kedd	Tamás
30	Szerda	Dávid
31	Csüt.	Szilveszter





ÖN: KISZ-fiatalok, akiket a közgyűlésen vettek fel. — A Nótanács Elnöke üdvözli a közgyűlést. — A parancsnok hozzászól. — A testület titkárának zárszava

... sikerült közgyűlést. Az új vezetőségi tagokat újból választották, a tagság pedig elégedett munkájukkal. A közlekedés meglehetősen kellemes a járásban, de a csapadék megigértte, hogy ez is támogassa a kirendeltséget. A kirendeltség dolgozói pedig megígérték, hogy minden segítségükkel megadják a parancsnokoknak a közgyűlések jó előkészítéséhez.

Első nyolc tapasztalatai

A balassagyarmati járásban december elején már nyolc közgyűlést tartottak a vezetőség. Sajnos, igen kevés fiatal vett részt a közgyűléseken. Egyébként a testületek időközben tagjai szava is tették. A fiatalok vetették fel például a helyi fiatalok támogatását, hogy a helyi fiatalok magukat a testületi munkában is megmutassák. A vita során kiderült, hogy az itteniek sem foglalkoznak eléggé az utánpótlás biztosításával, jóllehet egyébként a komoly eredményekkel kecsegtethetnek. Első lépésként elhatározták, hogy a pedagógusok segítségével két úttörő szervezetet hoznak létre. A járási tanács egyébként az igazgatókat is felkérte az iskolai tűzoltó-szervezetek szervezésére.

11-en

A járási tanács elnöke a közgyűlésen némi késéssel megérkezett a közgyűlésre, de igen hamar sikerült. A parancsnok beszámolója után a testület 19 tagjából 11 felszólalt. Valamennyien a munka megújítását sürgették. Többek között megkérték a régi vezetőséget, hogy nem megfelelően tartotta a tagok továbbképzését. A vereségre való felkészüléssel sem voltak elégedettek, és ennek tükröződését kérték, hogy a járási vezetőség támogathassa őket ebben. Megkérték a VB-elnöket, hogy segítsen rájuk, ha valamilyen munkát kell végezni a közgyűlésben. Az ezért kapott pénzből megkérte az elvtársakat, hogy segítsenek ugyanis pótolni a testület ruházati hiányát. A meg-

előző tűzrendszettel is foglalkoztak: a gyengén működő területfelelősöket leváltották, és újakat bízta meg.

Inkább számvetés volt

A gyóni közgyűlés — a pénztári ellenőrt kivéve — ismételt bizalmat szavazott az eddigi vezetőségnek. Ilyenformán továbbra is Czeróczi Pál tanácselnök maradt a testület elnöke, Dömök Antal községi párttitkár az önkéntes közösség titkára, s Kovács Béla mellett ifj. Havasi Lászlót találta alkalmasnak a közgyűlés arra, hogy az új vezetőségnek tagja legyen.

Ha röviden összegezzük a gyóni tanácskozást, azt kell mondanunk, hogy inkább számvetés volt, mint tisztújítás. Megtalán még az, ami nagyon lényeges — kilenc fiatalal gyarapodott a testület taglétszáma. Négy főt a községi KISZ-szervezet küldött, ötöt pedig a termelőszövetkezet.

Eredményekben jelentős időszakot zárt december 15-én a gyóni közösség, s minden jel arra mutat, hogy lelkesedésük, őszinte egyszerűségük tovább öregbíti majd a testület hírnevét, s növeli tekintélyét a tűzvédelem áldozatkész szolgálatában.

A KISZ-titkárt is beválasztották

December 4-én a pusztaszentlászlói vezetőségválasztáson részt vett a járási tanács kiküldöttje, a tanács VB-elnöke, a tsz elnöke, a testület vezetősége és valamennyi tagja, valamint számos meghívott.

A 25 fős testület vezetőségének újból Gergely István tanácselnök lett az elnöke. A résztvevők továbbra is bizalmukról biztosították Bakos István parancsnokot. Két új vezetőt is választottak: Haraszt Teréz KISZ-titkárt és Novák József tsz-dolgozót.

Ahol mindenkinek szívére...

Csaknem negyven esztendeje annak, hogy egy tűzvész alkalmas Pusztaederics házainak

nagy része a lángok martaléka lett. Azóta a kis község lakóinak és vezetőinek igazán szívére az önkéntes tűzoltótestület. A vezetőségválasztás lelkiismeretes előkészítése is ezt bizonyítja.

A meghívottak, a testület régi vezetősége és tagjai december 6-án szinte zsúfolásig megtöltötték a tanácsháza elnöki irodáját. Gáldonyi István tll. örgy., a Zala megyei osztályparancsnokság vezetője is részt vett a közgyűlésen.

Varga István alldgy., a parancsnok tartalmas beszámolóját sok hozzászólás követte. Pé-

teri Gizella tanácselnök a szertár felújításának szükségességét sürgette; Varga József, a tsz elnöke támogatásáról biztosította a testületet, és hangsúlyozta, hogy nagy szükség lenne egy kismotorfecskendőre. Kálmán József párttitkár vállalta a politikai oktatások megtartását, Berta Mária tsz-könyvelő pedig javasolta a női raj újbóli megalakítását. A többi értékes hozzászólás is tanúsította: az itteniek továbbra is lelkesen akarnak örkölni a község tűzvédelmén — ami persze az újonnan megválasztott öt tagú vezetőségtől is függ.



A pusztáedericsi közgyűlés elnöksége: Kálmán József párttitkár, Péteri Gizella tanácselnök és Varga István parancsnok

Varga József tsz-elnök kismotorfecskendőt kért a testület részére



Miről ÍRNAK

Szabó Máttyás ny. t.ú. h.ú. írja Dalmadról: „Az itteni állami gazdaság vörösegvázi kerületében a vezető és az agronómus mindenképpen támogatja az önkénteseket. A tűzoltók kérelmére felújították a szerződés, sőt még egy örszobát is létesítettek. Az elvtársak különben száz óra társadalmi munkát végeztek, s ez nagyban elősegítette az építkezést. Szákmal tevékenységük is kifogástalan. Rendszeresen megtartják a továbbképzést, ellenőrzik a lakóházakat, műsorokat szerveznek, és propagandamunkát is végeznek. A pártszervezet is segíti őket minden munkájukban.

Nemrégiben új rádiót, egy ötvenkötetes kiskönyvtárat és bútorokat kaptak ajándékképpen. Tízéves fennállásuk alkalmával a gazdaság vezetője sorleget adományozott nekik, és 800 forinttal jutalmazta meg őket. Bizom abban, hogy a december 21-i vezetőségválasztás még az eddiginél is nagyobb lendületet ad munkájuknak.”

„Harc egy ember életéért” — ezzel a címmel írt tudósítást Monostori János t.ú. alez. Nyíregyházáról. Idézzük: „November 17-én 11 óra tájban Encsencs községből műszaki mentéshez riasztották a mészárszakai alosztályt. A jelzés szerint egy ember beleesett a kútba. Amikor az egység a helyszínre érkezett, kiderült, hogy Dács László 40 éves encsencsisi lakos előzőleg másodmagával kutat tisztított. A munka megkezdése előtt nagyobb mennyiségű szeszes italt fogyasztott, sőt kút-tisztítás közben is ivott. A rendőrség megállapítása szerint viszonylag rövid idő alatt mintegy 3 liter bort fogyasztott el. Kb. 9 órakor történt a baleset. Megcsúszott, és csaknem elsüllyedt a kút iszapjában. Társai és a szomszédok sikertelenül kísérleteztek kimentésével.

Kondor h.ú. irányításával az alosztály beosztottai megkezdtek a mentést. Mivel a rendelkezésre álló erő és felszerelések nem bizonyultak elegendőnek, segítséget kértek. A helyi vezetők meg az osztályparancsnokság riasztására a nyírbátori honvédség egyik alakulata, a TITÁSZ darukocsija és egyik teherautója is kivonult a helyszínre, ugyanakkor a debreceni és szolnoki honvédségi alakulatok segítségét is kértük.

Valóságos hősi küzdelem folyt a háromgyermekes ember megmentéséért. Dács László hol térdig, hol mellig merült az iszapban. A mentők is kivonultak. A mintegy 7—8 méteres mélységű kútnak mindössze 30 cm volt az átmérője, és ez

nagyon megnövelte a mentést. Délután lépcsőzetesen lefelé haladva megkezdtek a kút körülzását; daru segítségével egymás után emelték ki a cement kútgyűrűket. A negyedik gyűrű kiemelése után már jobban hozzáférhettek a szerencsétlenül járt emberhez, s közben a víz, illetve iszap nyomása is csökkent. 23 óra 30 perckor sikerült kiemelni az iszaphálót Dácsot, és nyomban beszállították a nyíregyházi kórházba. Az orvos szerint remény van arra, hogy teljesen meggyógyul. Még annyit kívánok megemlíteni, hogy nem ok nélkül bírkóztunk olyan sokáig az iszappal. Egy létrát például még 20 ember sem tudott kihúzni onnan.”

Kosteletzky Sándor t.ú. ö.ú. (Pécs) arról számol be levelében, hogy a pécsváradi járási tanács jutalmazással is serkenti az önkénteseket a lakóházi ellenőrzésre.

Mint írja, a járási tanács és a kirendeltség vezetője nem mechanikusan látták hozzá a szervezéshez, hanem arra törekedtek, hogy az önkéntesek minél nagyobb kedvvel vegyék el a kapcsolatos feladatokat. A járási tanács felhívással fordult az önkéntesekhez, és olyan határozat is született, hogy a legjobb munkát végző testületeket megjutalmazzák. A felhívás nyomán nagy lelkesedéssel kezdődött meg az ellenőrzés, amit egyébként sok faluban már be is fejeztek. Elsőnek a hosszúhetényiek végeztek el a munkát. Jutalmul egy 1200 forintos rádiót kaptak. A második helyezett pécsváradiakat is ünnepélyesen megjutalmazták. Rövidesen eldől a harmadik és negyedik díj sorsa is.

Kiss Imre t.ú. h.ú. írja Salgótarjánból: „Berkenyén és Óságarodon (rétsági járás) igen gyengén működik az önkéntes tűzoltótestület. Elhanyagolják az adminisztrációt, nem tartják meg a foglalkozásokat, és a létszámlányt sem pótolják. A felszerelések karbantartása sem megfelelő. Jóllehet a két községi tanács ismerte a bajokat, a kirendeltség többszöri sürgetésére sem intézkedett a parancsnokok leváltásáról, illetve utódaik kijelöléséről.

A berkenyeli tanácsot egyébként a jelek szerint az sem nyugtalanítja, hogy a nedves szerződés a felszerelések megrozsdásodnak, a tömlők pedig megpenészednek és tönkremennek. Arra hivatkoznak, hogy nincs megfelelő helyük a szerek elhelyezésére. Pedig nem egészen így áll a helyzet, s egy kis jóakarattal megszüntethetnék az említett hibákat.

Tapasztalatainkat megbeszéltük mindkét községi tanácsánkat vezetőivel, s reméljük, hamarosan változtatnak eddigi helytelen magatartásukon.”

Tárkányi János t.ú. alh.ú. (Salgótarján) leveléből idézzük: „Már három éve nincsen szerződés a nád-úfalui önkéntes testületnek. A község vezetői és a parancsnok elhatározták, hogy még az idén gondoskodnak a jogos panasz orvoslásáról. Az örömben azonban egy kis öröm is vegyült, mert kiderült, hogy a tervezett hely ilyen célra nem megfelelő. Másutt jelölték ki az új szerződés helyét, itt viszont egy útsza és légvezeték-tartóoszlop okozott gondot. Az EMÁSZ csak meglehetősen sok huzavona után intézkedett az oszlop áthelyezéséről, de ami a lényeg: most már serény munka folyik az építkezésen. Az önkéntesek társadalmi munkával segítik új otthonuk felépítését.”

Csiba Tibor, a komáromi járási tanács igazgatási osztályának vezetője írja: „Novemberi vasárnap volt. Mintha az öreg ósz versenyben állna a jövő év ifjú tavaszával — summáztuk a szép idő okozta élményt a Réde felé vezető úton. Csak pár pillanat múlva jutott eszünkbe, hogy ez a megállapításunk tulajdonképpen gondolatársítás, hiszen éppen öregek és fiatalok tűzoltóversenyére igyekeztünk.

A község központjában levő tűzoltószertár előtt ünneplőbe öltözött nyugtalan és kíváncsi tömeg verődött össze. Látszott, hogy a falu apraja-nagya érdekelte ezen a vetélkedésen. Nemsokára katonás rendben feltűnt a két tűzoltócsapat. Elő a „öregek”, utánuk pedig a fiatalok. Az összegyűlt nézők a sportpályára kísérték őket.

A gondosan előkészített pályán mintegy 600—700 érdeklődő tapssal köszöntötte az érkező csapatokat. Hirtelen trombitaszó harsant, jelezve a program kezdetét. Elsőnek az „öregek” csapata sorakozott fel, s az előlegezett tapsból úgy tűnt, hogy a közönség nekik drukkolt. 90 másodperces időeredményt értek el, s ez igen szép sikernek számít, mivel a csapat tagjainak átlagos életkora 57 esztendő. Amikor a fiatalok nekikezdték a gyakorlatnak, ők is az „öregekéhez” hasonló nagy tapsot kaptak. Igaz, nem is kellett szégyenkezniük; kerekén 60 másodperc alatt szereltek.

A gyakorlatokat látványos tűzoltási bemutatók követték, s ezek során az „öregek” fiatalos fürgeségükkel igazolták, hogy veszély esetén sem vénemberek...”

Csiba elvtárs leveléből nem derül ki, hogy végül is melyik csapat nyerte a versenyt, de feltételezzük, hogy az öregek csapata néhány másodperces előnnyel indulhatott. Persze az is lehet, hogy szándékosan nem írta meg az eredményt, elvégre az ilyen vetélkedéseknek csak győztesei lehetnek.

Szerdi Ferenc t.ú. fő.ú. (Diósgyőr) terjedelmes levelében számol be az alosztály beosztottainak munkájáról. Néhány részletét idézzük: „Úgy gondolom, egységünk beosztottai ebben az esztendőben is megállták helyüket. A tavaszi árvíz idején éjt nappallá téve, még szabadnapjaikat is feláldozva segítettek a bajbajutottakon. Erről számos közszónólevél is tanúskodik. A tüzesetek során is helytálltak. Többen jutalomban és dicséretben részesültek ezért. Különösen a diósgyőri nagykohónál keletkezett tűz állította néhez feladatok elé őket.

Az instruktorok munkája is javulást mutat. Nemcsak a statisztika bizonyítja ezt, hanem az is, hogy az üzemek vezetőivel és dolgozóival is javultak a kapcsolataik.

A laktanya szépítése érdekli sokat fáradoztak az egység osztozottai. Új kazán épült, úgyhogy nem lesz többé kormos és füstöl a szobákban és a tanteremben. A szigetelés is jól sikerült, s m az új kazánházhöz nagyobb mértékű kényelmet, ezt is felépitet. Külön is dicséret illeti Meccser mestert szorgalmas munkájáért.

Sporeredményeink sem lebecsülendők. Rőplabdában például a legelső helyen végeztünk, s a által rendezett versenyeken sem ottunk szegyént. Szerdi, Kraly és Horváth elvtársak az MHS városi, megyei és országos versenyen kiváló teljesítményt nyújtottak: országos másodikok lettek. Remélem, hogy az új esztendő tovább javul majd kollektív munkájuk.

Bojovszky Ferenc t.ú. h.ú. (Lassagyarmat) arról számol be levelében, hogy az utóbbi két év során lényeges javulás mutatkozik az osztály beosztottainak a munkájában és egymáshoz való viszonyában. Elvtársak ebben az évben szabadidőből felújították a laktanya kőhomlokzatát és belső falazatát, festették, kifestették a helyiségek ajtókat, az ablakokat és a tornákat. Teljesen átszerelték a lamoshálózatot. Munkájuk értéke mintegy 8000 forintba tehető.

Nemrégiben kedves eseményt írt nepeit a kollektíva: gépiprófőgyermekének születését. A névgyűnnepségen a beosztottak hozzátörzői is részt vettek.

Kelemen Ernő t.ú. fő.ú. írja Zalaszentgrótról: „Járásunk területén megkezdődött a vezetőségválasztások előkészítése. Megalkult választást segítő járási bizottság, ellenőrzésével, javaslataival segíti kíván adni a jelöltekhez s beszámolókat elkészítéséhez.

Nemrégiben Zalaszentmártonb és Egeracsán Jártunk. Megállapítottuk, hogy a testületek vezetői nem készítette el a beszámolókat, s a választás előkészítését sem foglalkoztak megfélelően.

Esztendőnkön hecczafogtak ugyan beszámoló elkészítéséhez, azonban választásokkal kapcsolatos tennivalókat egy kissé elmaradtak. Altalános hibaként tapasztaltuk, hogy egyes tanácsok még mindig nem tulajdonítanak kellő jelentőséget testületek jó működésének. Erthető, hogy ilyen helyeken akadózik munka, nem hajtják végre a feladatokat.

A járási irányítószervek és a kirendeltség dolgozóiból alakult kirendeltség elsődleges feladatának a kinti az említett fogvatartásról fészámolását.”

Molnár János t.ú. szds. (Szombathely) a Telekesen lezajlott közgyűlésről számol be. Mint írja, a faluban december 5-én választották új vezetőséget. A közgyűlésen részt vett a helyi pártszervezet és a KIS titkára, valamint a Hazafias Népfőnt és a termelőszövetkezet elnöke is. A jósikertült közgyűlés után testület tagjai baráti összejövetel rendeztek abból az összegből, amelyről előzőleg becsülettel megdöngöztak. A tanács felhívására ugyan is az önkéntesek a közelmúltban kivacsot szórtak a község elhanyagolt utcáira. A munkáért járó összeg 50 százalékat a tanács kifizette nekik. Ugyanígy alapon a jövőben részt vesznek községük szépítésében. Járják kövezését is tervezik, s arra számítanak, hogy a bevetéltől pótolják majd a ruházatot és a felszereléseket.

OLVASÓINK?

MÁVAG — Honvéd típusú kismotorfecskendő szivattyújának javítása

(Befejező közlemény)

2. A szivattyú és a motor szétkapcsolása

szivattyút a motorhoz összekötőház csatlakoztatja, amelyet 8 db M 8-as csavar rögzít a motor lendítőkerék felőli oldalához. A csavarokat 2 db 14-es villáskulcs segítségével kiszerelem, majd a szivattyút tartó 4 db M 12-es csavart távolítom el 22-es villáskulccsal. Miután ezt is megtegyük, a szivattyút kiemelhetjük a doboz állványból és a további szétszerelésre állványon végezhetjük.

MÁVAG-Honvéd típusú 800 l/p-es szivattyú szétszerelése

A szivattyú szerelőállványra helyezés.

A nyomócsonkelzáró szelepek leszerelése.

A szivattyú szívófedél leszerelése.

A tengelykapcsoló leszerelése.

A lapát- és vezetőkerék kiszerelése.

A szivattyútengely és a csapágyak kiszerelése.

A légtelenítő-szűrő és a zsírzsák leszerelése.

A tengelykapcsoló szétszerelése.

A szivattyúház tartócsavarjai helyezés.

A szivattyúházból a nyomócsonk elmozdítását, illetve az azt tartó 4 db 10-es zártanyát 17-es villáskulccsal távolítjuk el. Ezután a kézikerek rögzítőcsavarjait csavarjuk le a szeleporsóról szintén 17-es villáskulccsal, majd 32-es villáskulccsal leszereljük a szeleporsó tömszelencéjét és egy csavarhúzó segítségével kibontjuk a tömítőszelencéből a tömítőgyűrűt. Az elzárószelep szeleptányójánál a gumilap tömítést úgy szereljük le, hogy a szeleptányóért satuba fogjuk, és 5-es villáskulccsal meglazítjuk a rögzítőcsavart.

A szívófedeleket a 8 db M 8-as zártanyával a szivattyúházhoz. Ezeket az anyákat 14-es csillag, esetleg ugyanilyen villáskulccsal szereljük le, s utána a szívófedeleket a helyéről. Az így eltávolított szívófedélről tartójával együtt leszereljük a vákuummérőt. A 2 db 8-as rögzítőanyát 14-es villáskulccsal vehetjük le. A szívófedélben levő tengelypersely zárócsavarjait és a tengelyvég zsírzsákjait is csavarjuk le a villáskulccsal végezzük. A szívófedél leszerelése után a szivattyú tengelyvéganyáját is hozzáférhetővé tesszük; ennek lemezbiztosítását feloldjuk, és a szivattyú tengelykapcsolóját az erre a célra készült szerszámmal rögzítjük. Ezután a tengelyvéganyát 32-es villáskulccsal, hengeres anya esetén pedig körmőscsal csavarhatjuk le.

A tengelykapcsolót az előbbi szereléssel rögzítjük, és rögzítő anyájának csatlakoztató csavarját csavarhúzóval kicsavarjuk, majd 28-as csillagkulccsal leszereljük a tengelykapcsoló rögzítőanyáját. Ekkor a műveletnél ügyeljünk, mert a tengelykapcsoló rögzítőanyája balmenetű, le-

csavarásnál tehát jobbra kell forgatni a kulcsot. Ezután a tengelykapcsolót lehúzzuk a szivattyútengelyről. A tengelykapcsoló kiemelő villáját a szivattyú összekötőházból a 2 db 12-es fejescsavar feloldása után szereljük ki.

5. A lapát- és vezetőkerék kiszerelése esetenként különböző. Ha a szivattyú lapátkeréke a tengelyen nem szorult meg, nem oxidálódott össze a tengely anyagával, akkor kézzel is lehúzható. Ellenkező esetben mindig a lehúzószerszámot kell igénybe venni, de ugyanez a szerszám a vezetőkerék és terelőlap kihúzására is használható.

6. A csapágyház záróanyáját erre a célra készült csőkulccsal kicsavarjuk, majd a szivattyú tengelyét kihúzzuk a tengelykapcsoló irányában. Ezután a csapágy többi alkotórésze a csapágyház elfordításával kiveszünk. A támcsapágy utolsó gyűrűjét — megfelelő szerszámmal — a tartóházával együtt a szivattyúház felől a szimmeringgyűrűk egyidejű kiütésével távolítjuk el.

7. A szétszerelt szivattyúból már csak a légtelenítőcső szűrőbetéjét és a zsírzsák szárait kell kiszereelnünk. A légtelenítőcső szűrőbetétét 4 db 8-as tölcsár rögzíti a szivattyúház oldalához. Ezeknek anyáit 14-es villáskulccsal lecsavarjuk, majd a szűrőt kiemeljük. A zsírzsákcsavarokat — azok különbözősége miatt — mindig megfelelő méretű villáskulccsal szereljük ki. Ügyeljünk arra, hogy ezek közvetlenül az alumíniumba vannak beszerelve, ezért könnyen előfordulhat, hogy erőltetés esetén kiszakad a menet az alumínium öntvényéből.

Ezután kibontjuk a hűtőcső összekötő csatlakozásának zárócsavarját. Utolsó műveletként a szivattyú ürítőcsapját szereljük le a tartójával együtt. Ezt 2 db 8-as tölcsár rögzíti a szivattyúház alsó részéhez; 14-es villáskulccsal csavarjuk le a két rögzítőanyát, és az ürítőcsapot leemeljük a helyéről.

8. A satuba befogjuk a tengelykapcsoló agyát, és csavarhúzóval kicsavarjuk a tengelykapcsoló-fedelet rögzítő 6 csavart. Ezután teljesen szétszerelhető a tengelykapcsoló. Leemeljük a lamellákat, majd a biztosítógyűrűk feloldásával a tengelykapcsoló főlapját is.

A szivattyúk hibafelvételezése

A szivattyúház

A megtisztított szivattyúházat szemrevételezéssel átvizsgáljuk; repedés vagy törés

nincs-e rajta; a tölcsárak épek-e; a szimmeringház és a csapágyház nincs-e megsérülve; a csapágyház menetes része nem sérült-e?

A járókerék és a vezetőkerék

Vizsgáljuk, hogy a lapátkerék agya nem repedt-e; — általában az ékhorgony által gyengített keresztmetszet a repedések helye. Meg kell győződnünk arról is, hogy nem törött-e a járókerék és a vezetőkerék lapátozása. Amennyiben a lapátkerék lapátozása a kerület egyharmad részénél több helyen törött vagy a lapátkerék agya repedt, a lapátkerékeket feltétlenül ki kell cserélni.

A szivattyútengely és a csapágyak

A szivattyútengely legérzékenyebb felülete a tömítőszelencén keresztülfelő vezető rész. Ezen a ponton nem lehet a tengelyen semmilyen kopás vagy sérülés. Ezután ellenőrizzük a meneteket, az ékhornyot és a tengelyvégsapót. Az ékhorny és a menetek nem lehetnek sérültek. A tengelyvégsapó kopását utánszabályozhatjuk, ha a szívófedél perselyét is felújítjuk. A csapágyak legnagyobb „ellensége” a víz, esetleg a tömítőgép fém alkotórésze. Éppen ezért rendkívül fontos, hogy a csapágyak futófelülete és gördülő elemei ne legyenek vakrozdságok, s golyókoszorújuk ép legyen. Amennyiben ezeknek a feltételeknek nem felelnek meg a csapágyak, cserélni van szükség!

A tengelykapcsoló

A tengelykapcsoló ferrodoljai legyenek mindig olajtól mentesek, a kapcsolókörmök pedig épek, s a rugók soha ne legyenek fáradtak. A rugók terhelhetősége legyen azonos, s ne szenvedjenek maradandó alakváltozást akkor sem, ha meneteiket egymás mellé teljesen összenyomjuk, majd tehermentesítjük. Ügyeljünk arra, hogy a széngyűrű csak két helyen fekdjön fel a nyomólapra, tehát ne legyen féloldalas.

A nyomásmérők és nyomószelepek

A nyomásmérők legyenek épek; ellenőrzéskor a tényleges nyomásnak megfelelő értéket mutassák. A menetük szintén legyen ép. A nyomószelepek orsója legyen sértetlen menetű, s a szeleptányér és a tömítőgumija legyen jó állapotban. A gumilap legyen cserélhető, a nyomórugó pedig rugalmas és rozsdától mentes.

Tjekál Pál
tű. ftörm.

★
„Visszatértünk a tűzről”
— ez a címe V. Usztyinov felvételének, amelyet a „Pozsarnoje Gyelo” című szovjet folyóirat nyomán közlünk



Időszerű szakmai kérdésekről

A radioaktivitással kapcsolatos legfontosabb tudnivalók a megelőző és mentő tűzrendészetben

IV.

5. A sugárzás mérésére szolgáló berendezések

Azokat a műszereket, készülékeket, amelyek a radioaktív sugárzások mérésére szolgálnak, két csoportba osztjuk:

*hordozható,
helyhez kötött.*

Mind a két kivitelben épült berendezés — a rendeltetésétől, típusától és felhasználhatóságától függően — különböző méretekben épülhet.

Rendeltetés szempontjából megkülönböztetünk:

röntgen,
 n -dózismérőket,
felületi szennyeződésmérőket,
sugárszint-mérőket,
különleges sugármérőket.

A készülékek működése és érzékenysége nagy mértékben függ a sugárzás energiájától.

Működés szempontjából megkülönböztetünk:

ionkamrás,
GM-csőves
szintillációs készülékeket,
személyi dózismérőket.

Ezek a készülékek vagy egy-egy sugárféleség mérésére szolgálnak, vagy esetleg többféle sugárzás mérésére is alkalmasak.

A sugárveszélyes területeken, munkahelyeken dolgozó minden személyt el kell látni személyi dózismérővel, amelyet minden dolgozó köteles magánál tartani, s időnként ellenőrizni, hogy nem lépett-e fel a megengedettnél nagyobb dózisszint. Az egyéni dózismérőket a sugárvédelmi felelős hetenként egyszer ellenőrizni köteles, és az ellenőrzésről személyek szerint naplót kell vezetnie.

Az egyes munkahelyeken a személyi dózismérőktől függetlenül vizsgálat, ellenőrzés céljából hordozható berendezéseket kell készenlétben tartani.

A sugárzás elleni védelem. Az izotóplaboratórium tűz- és balesetvédelmi előírásai

I. α -, β -, γ -, η -sugárzás elleni védelem

A radioaktív sugárzások elleni védelem meghatározásánál első feladat annak az eldöntése, hogy a szervezetet honnan éri a sugárhatás:

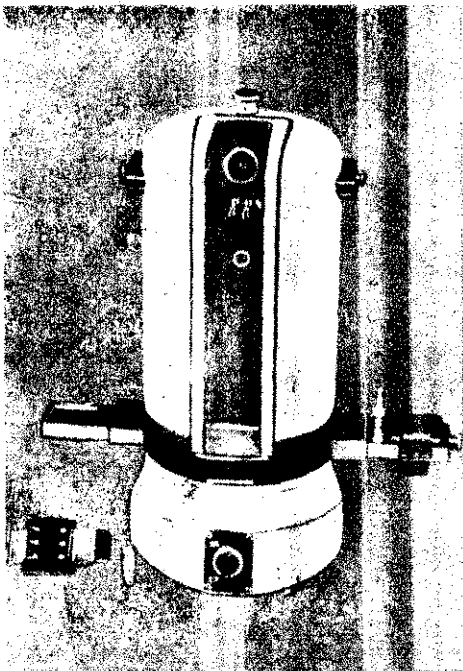

Ólomtorony a laboratóriumi mérőműszerekhez

külső vagy
belső sugárzás;
továbbá, hogy a radioaktív anyag
nyitott vagy
zárt.

A külső sugárzások elleni védelem módjai:
*a távolság növelése,
a tartózkodási idő csökkentése,
sugárelnyelő anyagok alkalmazása.*

A sugárzás intenzitása a távolság négyzetével csökken. A sebb aktivitású anyagokkal való munkavégzés során hosszú sz számokat, távfogókat kell alkalmazni, amelyek már kellő t tönstágot nyújtanak.

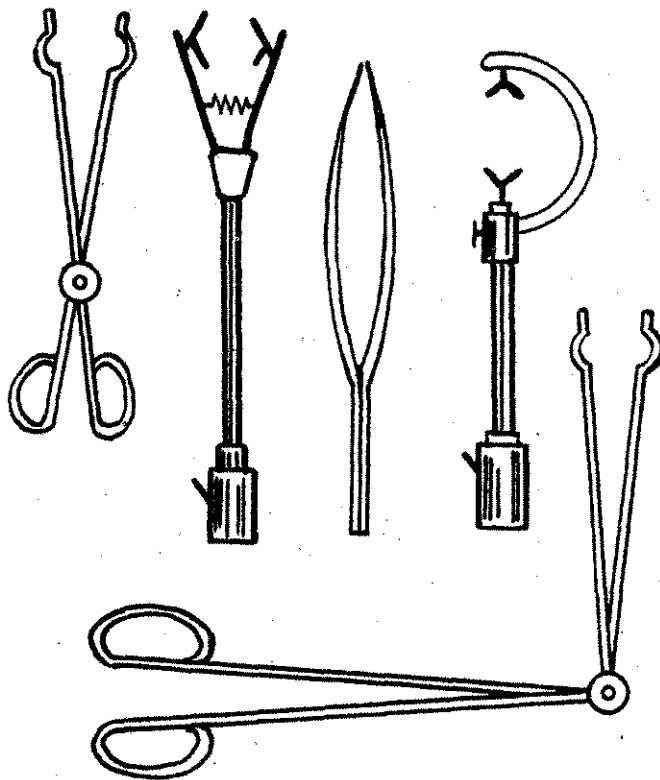

Távfogók

Az egyes munkafolyamatokat úgy kell előkészíteni, hogy radioaktív anyaggal való munkavégzés során a legkevesebb időt kelljen a környezetben tartózkodni. Már előre meg kell határozni éppen ezért a maximális tartózkodási időt. A távolság és az időtartam mellett a sugárzó anyag és a munkát végző személy között sok esetben sugárelnyelő anyagokat kell alkalmazni; ilyenek:

*ólomfal,
vastartály vízzel töltve,
paraffin,
beton.*

Az α -sugárzás elleni védelem céljából általában elegendő a távolság, amelyet számszámok alkalmazása mellett be tudunk tartani. Az α -sugaraknak kicsi a hatótávolságuk, ezért a legtöbb esetben vékony fóliákkal leárnyékolhatók, vagy már a kesztyű alkalmazása is megfelelő védelmet nyújt.

A β -sugárzás különösen a szemre veszélyes, de a testszövetekbe is jelentős mértékben behatol, és ott ionizációt hoz létre. A sugárzás energiájától függően általában 2–12 mm vastagságú anyagokkal leárnyékolhatók. Erre a célra
*víz,
alumínium,*

29,
xi,
ifit
kalmasabb.
kis rendszámú anyagok leárrnyékolás céljára megfelelőbbert a nagy tömegszámú anyagoknál nagy, szórt sugárzás. A kezek védelmére kesztyűk alkalmazása megfelelő vébiztosít. A β -sugárzás hatótávolsága levegőben kb 2 m. sugárzás elleni védelem során nem tudunk olyan védelmet ni, hogy a sugárzás értéke 0 legyen, mert a sugárzás intenzitása anyagokban exponenciálisan csökken.

leggyakrabban alkalmazott védőanyagok γ -sugárzás ese-

m,
s,
ton.
sugárzás esetén a szórt sugárzás elleni védelemről is gondolni kell.

védőanyag vastagságának meghatározásánál nemcsak az minőségét, hanem a sugárzás energiáját, valamint a hatótávolságát is figyelembe kell venni.

neutron-sugárzás leárrnyékolása során a neutronok az anyagot átvezve, energiájukat csökkentve, lelassulnak, és közben szor lép fel — mint szekunder sugárzás. Védelmi anyagként

ton,
s,
om,
vafin,
istartály vízzel töltve,
ir,
udmium
nazható.

neutron-sugárzás elleni védelem elsősorban az atomreaktorknál nagy jelentőségű, azonban az egyes laboratóriumok neutron-sugárzásának védelme is igen fontos.

test belsejébe bekerült radioaktív izotópok elleni véde-

szecskeszám

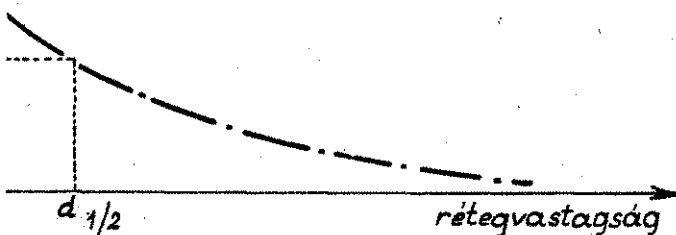

Olomtéglá, parafintéglá

nk leghatásosabb módja a szervezetből való eltávolítás, ami an igen nehéz, sőt sokszor lehetetlen. Különösen nehéz a t akkor, ha az inkorporált anyagok a gyomorból, a vérből llandó helyre kerülnek (pl. a csontba), ahonnan — amíg le eleződnek — veszélyesen sugározzák a szervezetet.

zárt radioaktív sugárforrások olyan készítmények, amelyek ntesen zárt (fém, műanyag) tokban vannak elhelyezve úgy, ábból sem párolgás, sem oldódás útján nem juthatnak ki, anyagokkal nem érintkezhetnek. Ha a zárt készítmény rül, azt azonnal el kell távolítani, és mint nyitott radio- anyagot kell kezelni. Nyitott anyagokkal kapcsolatos mun- csak olyan laboratóriumban szabad végezni, ahol a sugár- az inkorporáció elleni védelem biztosítva van.

radioaktív anyagokkal dolgozó munkahelyek osztályozása

nyitott radioaktív anyagokat feldolgozó üzemeket, helyi- t veszélyességük szerint 3 csoportba osztjuk; ezeken a cso- on belül az egyes munkafolyamatok biztonságosan elvégez-

típusú = meleg laboratóriumok, nagy aktivitású veszélyes terek elvégzésére,
típusú = közepes szintű laboratóriumok,
típusú = alacsony szintű laboratóriumok.

Az anyagon keresztül haladó részecskék száma a réteg vastagságának függvényében

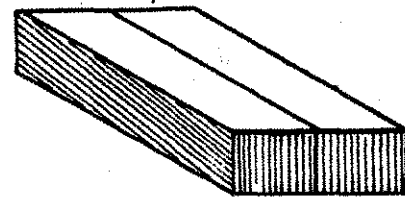
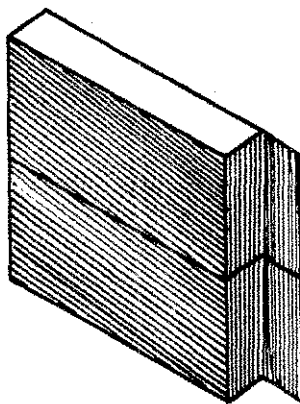

Az egyes típusú laboratóriumokban a végzett munka veszélyességét meghatározza:

- az izotóp fajtája,
- felezési ideje,
- illékonyága,
- az anyag mennyisége,
- halmazállapota,
- a végzendő művelet,
- a munkavégzés időtartama.

A radioaktív anyagokat a szervezetbe való bejutás veszélyességétől függően 4 csoportba osztjuk:

- I. rendkívül veszélyes,
- II. nagyon veszélyes,
- III. közepesen veszélyes,
- IV. kevésbé veszélyes,

Az egyes csoportokba tartozó anyagokat táblázatba foglalták és meghatározták, hogy az egyes típusú laboratóriumokban vagy tároló raktárakban mennyi anyag lehet a munkafolyamat vagy a tárolás tartama alatt.

Radioaktív izotópok veszélyesség szerinti csoportosítása

Csoport	Izotóp
I. Rendkívül veszélyes	$\text{Sr}^{90} + \text{Y}^{90}$, $\text{Pb}^{210} + \text{Bi}^{210}(\text{RaD} + \text{E})$, Po^{210} , At^{211} , $\text{Ra}^{226} + 55\%$ bomlástermék, Ac^{227} , U^{233} , Pu^{239} , Am^{241} , Cm^{242}
II. Nagyon veszélyes	Ca^{45} , Fe^{59} , Sr^{90} , Y^{91} , $\text{Ru}^{106} + \text{Rh}^{106}$, J^{131} , $\text{Ba}^{140} + \text{La}^{140}$, $\text{Ce}^{144} + \text{Pr}^{144}$, Sm^{151} , Eu^{154} , Tm^{170} , $\text{Tn}^{234} + \text{Pa}^{234}$, természetes urán
III. Közepesen veszélyes	Na^{22} , Na^{24} , P^{32} , S^{35} , Cl^{36} , K^{40} , Sc^{46} , Se^{47} , Se^{48} , V^{48} , Mn^{52} , Mn^{54} , Fe^{55} , Co^{58} , Co^{60} , Ni^{59} , Cu^{64} , Zn^{65} , Ga^{72} , As^{74} , As^{76} , Br^{82} , Rb^{86} , $\text{Zr}^{95} + \text{Nb}^{95}$, Nb^{96} , Mo^{99} , Tc^{99} , Rh^{105} , $\text{Pd}^{103} + \text{Rh}^{103}$, Ag^{108} , Ag^{111} , $\text{Cd}^{109} + \text{Ag}^{109}$, Sn^{113} , Te^{127} , Te^{129} , J^{132} , $\text{Cs}^{137} + \text{Ba}^{137}$, La^{140} , Pr^{143} , Pm^{147} , Ho^{166} , Lu^{177} , Ta^{182} , W^{181} , Re^{183} , Ir^{190} , Ir^{192} , Pt^{191} , Pt^{193} , Au^{196} , Au^{198} , Au^{199} , Tl^{200} , Tl^{202} , Tl^{204} , Pb^{203}
IV. Kevésbé veszélyes	H^3 , Be^7 , C^{14} , F^{18} , Cr^{51} , Ge^{71} , Tl^{201}

Az egyes veszélyességi csoportba tartozó izotóp mennyisége az egyes csoportokba tartozó laboratóriumokban

Izotópcsoport	Laboratóriumtípus		
	A	B	C
I.	10 mC felett	10 μC — 10 mC	10 μC alatt
II.	100 mC felett	100 μC — 100 mC	100 μC alatt
III.	1 C felett	1 mC — 1 C	1 mC alatt
IV.	10 C felett	10 mC — 10 C	10 mC alatt

(Folytatása következik.)

Gázipalacktűz az Egyesült Izzóban

A tűzoltási munka értékelése

1.

A IV. osztály őrségparancsnoka helyesen járt el amikor a palackok hűtésére tett intézkedést, és a közvetlen veszélyben levő üzemrészekből a dolgozókat eltávolította. A palackcsoport szétszedését ugyan nem kezdte meg, de ez nem tekintendő hibának, mert a hidrogénpalackokat előbb hűteni kellett és csak azután lehetett eltávolítani, s egyébként az átforrósodott gázipalackok szállításához megfelelő azbeszt védőkesztyűvel nem rendelkezett.

2.

A tűzoltási csoport megérkezésekor nem volt más megoldás, mint a palackcsoport megbontása.

A „Tűzoltó taktikai ismeretek” című könyv nem foglalkozik részletesen a gázipalacktűzek oltásával, de nincs is olyan szakirodalmunk, amely hasonló esetben támpontot adna arra, hogy nagy mennyiségű gázipalack égésekor mi a teendő. A Tűzoltási Szemle III. kötete (1960) is csak egyedül égő palack oltását írja le, és konkrétan az acetilénpalack tűzének oltásával foglalkozik (255. oldal).

Ez a szakirodalom részletes szempontokat tartalmaz a palacktűzek oltására, s bár azok acetilén-gázipalackokra vonatkoznak, egyes pontjai értelemszerűen alkalmazhatók minden gázipalacktűzre.

a) Első szempontként az égő palack szelepének elzárását írja elő. Ez esetben azonban lehetetlen volt ennek végrehajtása, mert a hidrogéngáz nem a kinyitott, hanem a kiolvadt szelepeken ömlött ki.

A szelep utánhúzásával azbesztkesztyűben ugyan megkísérelték egyik-másik égő gázipalack elzárását, azonban sikertelenül, mivel a szelepek tömítése annyira tönkrement, hogy erőteljes ráhúzással sem tudták a gáz kiömlését megakadályozni.

b) A következő lépésként az égő, veszélyben levő gázipalackok erőteljes hűtését írja elő a szakirodalom. Ezt már az elsőnek érkező egység parancsnoka végrehajtotta. Több hűtősugár szerelésére nem volt szükség. Azt az előírást, hogy fedett állásból és nagyobb távolságról végezzük a hűtést, nem lehetett megoldani, mert a sugártávolságon belül nem volt olyan fedett állás, amely robbanás esetén a sugárvezetők életét biztonságosan védte volna.

c) Előírás a környezet kiürítésére! Ezt az első egység parancsnoka végrehajtotta. A tűz oltásának módzataival — abban az esetben, ha a szeleppel nem lehet megoldani az eljárást, vagy több palack van egy csoportban, mint jelenleg is volt — sajnos nem foglalkozik a szakirodalom.

A tűzoltásra rendkívül fontos irányelveket tartalmaz még a „Tűzoltó taktikai ismeretek” c. szakkönyvünk „Robbanás” című fejezete (32. oldal). Nem kizárólag palacktűzsekkel foglalkozik, de az adott szempontokat értelemszerűen a gázipalacktűzknél is alkalmazhatjuk. A szakkönyv az alábbiakat rögzíti:

a) A tűzoltás vezetője szüntesse meg azokat a körülményeket, amelyek a robbanást előidézhetik!

b) Szüntesse meg a gázok kiáramlását!

c) Távolítsa el a robbanásveszélyes anyagokat!

d) Biztosítsa az intenzív hűtést!

e) Gondoskodjon az oltást végzők életbiztonságáról!

3.

Ez a rész sem foglal állást azonban pontosan arra vonatkozólag, hogy több palack égése esetén mi a teendő. Nem foglalkozik azzal sem, hogyan lehet ilyen esetben kizárólag a robbanást előidéző okokat letve hogyan lehet megszüntetni a gáz kiáramlását, vagy miként kell eltávolítani a robbanásveszélyes anyagot. A megadott szempontok mégis jól felhasználhatók az ilyen és hasonló eseteknél. Eppen ezért amíg a porral oltó gépjármű megérkezett, az ismertett irodalmi adatok, illetve taktikai szempontok alapul szolgáltak.

A porral oltásnál fellépő jelenet amelynél a por megindulása a tűz intenzitásához vezetett, csupán optikai csaló volt. Ez abból adódott, hogy a hidrogén szintelen és égését, illetve lángját csak lehetett látni, ahol az égés nem volt kéleles. Amikor a porugár megkezdte működését, a nátriumhidrokarbonát nem bomlott, és a nátrium só sárgára színezi a lángot. Ez a jelenség úgy hatott, minth a tűz az oltópor hatására erősödne, illetve oltópor táplálná a tüzet, holott csak eddig szintelen lánggal égő hidrogén láthatóvá („Vegetáriai ismeretek a tűzoltás számára” c. könyv, 127. old.).

4.

Az oltás előtt — de még az oltás alatt is — többszörös erős hangú csattanás illetve robbanást észlelhetünk. Az őrségparancsnok is robbanásnak vélte ezt, és hogy jelentésében is palackrobbanás repült. Az üzem vezetői és a tűzoltók azonban a tűz eloltása után megállapították, hogy a többszöri robbanás ellenére minden palack egészben maradt. Ez több

A kórházi robbanások okai

Az „American Medical Association” nemrégiben tüzekkel és robbanásokkal kapcsolatos statisztikai vizsgálatot végzett 2285 olyan kórházban, amelyek 1948-ig csatlakoztak ehhez az egyesülethez. Vizsgálat céljára az 1938-tól 1948-ig terjedő időszakot választották.

Összesen 28 tüzesetet és 41 robbanást dolgoztak fel. Leggyakoribb okként az elektrosztatikai jelenségeket említették (32 eset), míg a kisnyomású gépek és hőkezelő műszerek a második, illetve a harmadik helyet foglalják el. Az elektrosztatikai okok nagy százalékaránya miatt az említett 32 esetet pontosabban megvizsgálták. Megállapították, hogy 24 esetben a műtőnek nem vezető padlója volt, 17 esetben pedig hiányzott a földelés. Bebizonyosodott, hogy elsősorban a ruhadarabok helyezésékor keletkező szikrák és a földdel szembeni szigetelés (krepp-talp, gumi ülőpárna következtében vagy nem vezető linoleumpadló esetén) idézték elő a robbanásokat, amelyek túlnyomórészt a téli félévben fordultak elő. Feltehetően, hogy az amerikai kórházakban évenként mintegy nyolc robbanás elektrosztatikai kísérletekre vezethető vissza.

Az acélforgács gyúlékonysága

Az acélforgács-hulladékok gyulladást szikragyújtás (például vasvillával használata következtében) és a fémtorgácsok öngyulladása egyaránt okozhatja: mindkét esetben fennáll a zsírsavakat tartalmazó olaj önmelegedésének lehetősége. A berlini Anyagvizsgáló Hivatal két fajta acélforgáccsal (hulladékförgács és közönséges acélforgács) végzett kísérleteket. Az acélforgácsot — bőséges levegő jelenlétében — már cerveszűréssel meg lehet gyújtani. Ilyenkor a csiszolószikrák még akkor is elegendők voltak, ha előzőleg extrahálással eltávolították az olajfilmet. Az önmelegedési hajlamoságot Mackey-készülékben vizsgálták, s kimutatták, hogy ha növényi olaj volt az acélforgácson, az nem vezetett gyulladáshoz. A fő gyulladásveszélyt tehát az ütési és surlódási szikrák jelentik. A vizsgálat még arra is utal, hogy az acélforgács-tűzknél a szén-sav kifejezett oltóhatást mutatott.

Kéntüz — elektrosztatikai feltöltődésből

Az egyik üzemből való kiöntésekor szűrőlánc keletkezett, s a személyzet egyik tagja — szerencsére — csak csekély égési sérüléseket szenvedett.



Légifelvétel egy glasgowi áruház tűzéről

Flátalon, a hivatásérzet idealtizmusával telve kezdtek, és az évek során ebben az érzésben megerősödve munkálkodtak az ügy érdekében. És azon az estén olyan tűzoltó tisztelhettek, tiszték és főtisztek tiszteletére emeltük poharunkat, akik helytállásból, hivatásérzetéből példát adtak fiataljainknak: egytől-egyig „tisztá lap-pal” ünnepelték szolgálatuk negyedszázados jubileumát. És hogy szavatartók, azt nemcsak találkozójuk, hanem a legkisebb számára ünnepélyes külsőségek között átadott almásderes hintáló és a villogó pengéjű lovassági kard is bizonyítja...

(b)

modoros beszédhez, ün-kifejezésekhez nem szorú emberek olyan meg- köszönték azt a jutulást, amiben a Parancs-iváló munkájuk elismerés-tesztette őket, hogy szinte tem magam... Miskü- m azért kerestem a velük ikozást, hogy ezt hallhas- g illetéketlen is lettem kszönet nyugtázására, m rajtam múltott, hogy lhetetlen apot tölthettek sban. Próbálkoztam ellen- de ők nem álltak ki a ől. Végül a legdöntőbb ylamodtam és kijelentet-

tem: nem ők, hanem mi tartozunk nekik köszönettel, hogy elfogadták a meghívást, és így nagyon, de nagyon szerényen alkalmunk nyíltot viszonzni azt a áldozatkész és önzetlen tevékenységüket, amelyet önkéntes alapon végeznek a közös- ség érdekében, s aminek legna- gyobb és egyetlen értékmérője a társadalom öszinte elismerése. Azóta már egynehányszor újból végiggondoltam a beszélgetést, de most is úgy érzem, hogy érvelésem hejytálló volt...

—beszteri—

Öt esztendeje

úgy határoztak, hogy a negyedszázados évfordulón ismét találkoznak, s a termetre legkisebbet teljes „lovassági felszereléssel” köszöntik a jeles összejövetelen... December 1-én este ismét együtt volt a népes család. Huszonegyen jöttek el a jubileumra — az egy- kori 65-ből. Ennyien maradtak a huszonöt év előtti létszámból azok a tűzoltók, akik annakidején egy-

thetetlennek látszott, holott egy folyamat okozta ezt, mert a hidro- — mint ismeretes — a levegővel 10 arányban keveredve (2 térf. hid- térf. oxigéngáz), robbanóelegyet, durranógázt alkot, amely — nevé- en — láng hatására erős durranás- san. „Vegyteni ismeretek a tűzoltó- mára”, 90. old.).

gyes palackok lefűvadásakor itt is gáz keletkezett, amelyet nagy dur- felrobbant, romboló hatást azon- mivel a szabadban volt — nem tu- lejteni.

5.

es és eddig nem tapasztalt jelen- az oltópor akkor fejt ki eredmé- oltóhatását, ha a porsugár kifű- szemben dolgozik. Ez a jelenség e érthetetlen, ezért okának meg- isára a jelenleg megindult porral izkísérletei során a BM OTP Mű- fejlesztési Osztálya vizsgálatot vé-

6.

en felvetették azt a problémát, z eloltott palackok miért nem gyul- vissza, mivel ez érthetetlennek gyanis a még égő palacktól vagy az , de még meleg palacktól megvolt lehetőség. Pedig ennek egyszerűen

az volt az oka, hogy a palackokat beborító állandó porfelhő lehetetlenné tette a gáz újbóli meggyulladását, továbbá közreját- szott az a körülmény is, hogy a hűtés rész- ben már az oltás alatt, de az oltás után is teljes erővel folyt, s ennek következté- ben a porfelhő, majd a folyamatos hűtés megakadályozta az eloltott palackok újra- gyulladását.

A tűz oltásában részvevő egységek

bátran, gyorsan és szakszerűen

oldották meg feladataikat. Nem vitás, hogy a tűzoltás vezetőjének nem egy mind- den nap előfordulható tűz oltását kellett megszerveznie és irányítania. Az oltási munkálatok éppen ezért nagy figyelmet és körültekintést igényeltek; hiszen szá- molni kellett az esetleges robbanással is. A munkában részvevő tűzoltók testi ép- ségét, közvetlen védelmét a tűz oltása so- rán a tűzoltás vezetője — a körülmények miatt — sajnos, nem biztosíthatta kellően. Annak helyessége is vitatható, hogy a porsugár vezetőjét felküldte az égő palac- kok tetejére, hogy az oltást onnan végez- ze el.

Az elsőnek kikerkezett őrségparancsnok nem megfelelően értékelte a tűz körülmé- nyeit és a rendelkezésre álló erőt, mivel a helyzetjelentésében nem kért segítsé-

get a tűz oltásához. Az oltás közben de- rült ki, hogy a víznek oltóanyagként való használata nem megfelelő, — ezután a megfelelő erő és eszközök kirendelését a tűzoltási csoport vezetője végezte el.

Az egységparancsnokok gyorsan és jól hajtották végre részfeladataikat, s a be- osztottak a bátorság és önfeláldozás szép példáját mutatták. Munkájuk eredménye, hogy a tüzesetnél nem következett be ka- tastrofa és a tűz által elpusztult érték mindössze 1060 Ft.

A tűzoltóság

a káresetnél végzett jó munkájával mélt- ón kiérdemelte az üzem dolgozóinak és vezetőinek elismerését. Ezt fejezte ki az Egyesült Izzólámpa és Villamossági RT vezérigazgatójának köszönő levele is. Eh- hez járult még, hogy a kárelhárító munká- ban kitűnt Elek József tű. ghdgy. elvtársat 800, Kiss János szkv., Garda István szkv. és Szakács István szkv. elvtársakat 500— 500 Ft. pénzjutalomban részesítették, Zsó- ka János tű. törm., Orgoványi Pál tű. törm. és Varga Bálint tiszti iskolás elvtár- sakat pedig a „Tűzrendészeti érem” ezüst fokozatával tüntették ki. A jó tűzoltó- munkát végzett elvtársakat példaképként állíthatjuk testületünk közössége elé!

Totzl Károly
tű. őrgy.



ban vizszállító repülőgépeket használnak az erdőtüzek oltására

Megállapítás szerint a szürolángot sztatikus villamos töltés okozhatta, éppen ezért célszerű a ként földelt fémszítán vagy hasonló berendezé- sen keresztül szórni, hogy ne ma- gasról essen a levegőben.

Gázfelhők viselkedése

A levegőnél kisebb sűrűségű gáz- zok és gőzök is hosszabb időn ke- resztül gázfelhőként lebeghetnek a talaj felett, ha gyorsan párolgó fo- lyadékból vagy nyomás alatti tar- talyból származnak, mivel a gőz-, illetve gázfázis jelentékenyen lehűl. A gázfelhőre befolyással van a levegő hőmérséklete, páratartalma és mozgása. Naplemente után a talaj közelében gyorsabban hűl le a levegő, mint a felső légrétegekben, s a hőmérsékleti inverzió miatt a gázfelhők különösen sokáig megma- radnak. A 3 m/sec-t meghaladó szél- sebesség gyorsan szétszórja a gáz- felhőket, növényzettel borított tere- pen (gabonaföld, erdő) azonban megtapadnak. Csekély szélesebbség estén a gázfelhő félküpot alkot, amelynek csúcsa a keletkezési he- lyen fekszik és palástja 15 fokos szö- get zár be a középvonallal.

Öngyulladó anyagok

Az öngyulladások oka gyakran ne- hezen kimutatható, mivel túlnyo- mórészt nagy tömegben tárolt anya- gokban keletkeznek. Tapasztalatok szerint az öngyulladásra hajlamos anyagok négy csoportba sorolhatók. Az első csoport azokat az anya- gokat foglalja magába, amelyek ön- maguk nem égnek, azonban bizo- nyos körülmények között annyi hő- fejlesztenek, hogy a közelükben le- vő éghető anyagokat meggyújthat- ják. Legismertebb ilyen anyag az oltatlan mész.

A második csoportba tartozók már közönséges hőmérsékleten meggyul- ladnak. Ide tartozik többek között néhány foszforvegyület, valamint a nátrium és a kálium, bár — klór- atmoszférában — a terpentin, am- mónia és más anyagok is meggyul- ladnak közönséges hőmérsékleten.

A harmadik csoport azokat az anyagokat tartalmazza, amelyek oxidációs folyamatok következtében közönséges hőmérsékleten az öngyulladásig hevülnek fel. Ebbe a csoportba tartoznak az olajok és olajos magvak, az olajlál átitatott szövetek, valamint a faszén. Közén, poralakú fémek, fémforgács stb.

A negyedik csoportba sorolt anya- gok erjedés következtében magas hőmérsékletet érnek el, s öngyulla- dásukat ez okozhatja. Ide tartoznak a széna és más növényi anyagok.

Bajnokság mérlege

LABDARÚGÁS KEDVELŐINEK TÁRA véget ért az 1963. évi utolsó labdarúgó bajnokság. A elcsendesedtek, a csapatok i tértek, hogy újult erővel ssék meg a felkészülést a sfordulós 1964-es bajnoki év-

űztető Dózsa SE NB III-as a a Kartal elleni 5:4-re elt mérkőzéssel fejezte be az és végül is a 9. helyen vég- em könnyű értékelni a csa- jestményét, hiszen igen sok, de nem kevés negatív v- lemezte. Szép eredmény volt, a Budapest I. osztályú baj- ot megnyerve visszakerült az I-ba. A bajnoki idény két- lában várakozáson felül- innyel szerepelt. Több nehéz yést nyert meg idegenben, 8 in át veretlen volt, és a baj- bella első helyén állt. E mér- ken izeltöt adott a korszerű gásból, küzdőkészségből, és oszok többsége is bebizonyí- hogy valóban tehetséges lab-

MAGASABB OSZTÁLYBAN sem várt kiugró teljesítményt attól, ez nem is lehetett cél rdulós bajnokságban. A kez- zerek után azonban a bajnoki utolsó mérkőzésein a szur- t igen kellemetlenül, szinte hanyként érte az együttes sése, eredménytelen játéka. annyira az elcsenvedett ve- t fájtak, hanem azok a kö- nyek — a gyenge játék, a gómség —, amelyek között e léseket a csapat elveszítete. halmi Elektronikus, a Váci a Gyöngyös elleni győztes ések után szinte alig ismer- á a csapatra.

FELVETŐDIK A KÉRDÉS, mi volt az oka annak, hogy a csapat, amely otthonukban nagy gólaránnyal győzte le a Sashalmi Elektronikus, a Váci Vasast és a Halógyárat, az utolsó mérkőzéseken saját pályáján vereséget szenvedett olyan gyen- gőbb képességű együttesektől, mint például a Chinoln, a BEAC, vagy a Balassagyarmati Dózsa. A gyenge teljesítmény elsősorban annak tulajdonítható, hogy az együttes nem tudta tartani formáját, és az utolsó mérkőzésekre hullámvölgybe került. A játékosok nagy része elfáradt, mélyen tudása alatt játszott. Ennek egyik jele volt a csatársor gólképte- lensége.

A CSATÁROK NEM KORSZERŰ, gyors, pár húzásból álló támadás- sal törtek kapura, pedig ezt azelőtt több mérkőzésen is láthattuk tőlük. A kapura lövések sem voltak sike- resek. Annak ellenére, hogy az em- lített vesztes mérkőzéseken végig főlányben — szinte egy kapura — játszottak és számos helyzetet ki-



Jöcskán a fagypont alá süllyedt a hőmérséklet, de az egri tűzoltók — dacolva a hideggel — frissen és jókedvűen vettek részt a sport- foglalkozáson

mást okolták a balsikerekért, és nem ritkán veszekedtek a pályán. Feltétlenül beszélni kell egyes já-



Az Újpesti Dózsa NB I-es férfi tekecsapata nyerte az idei bajnokságot. Tömörvári az egyik legjobb játékos. Az együttesben szereplő tűzoltóknak is nagy részük volt a szép sikerben



dolgoztak, egyszerűen képtelenek voltak gólt lönl. Így a védelem meg- ingása következtében kapott egy- két gól elég volt a vereséghez. A gyengébb forma oka volt még, hogy az utolsó mérkőzésekre megbomlott a csapat egysége. A játékosok egy-

tékosok sportszerűtlen magatartásá- ról is. Ez általában nem jellemző a csapatra, de egyes játékosok sport- szerűtlenkedése kétségkívül sok kárt okozott. Jó példa erre Szabó kapus esete. Fegyelmeztlensége miatt egy 11-es gólt kaptunk és ez-

zel el is veszítettük a mérkőzést. Szabót pedig kiállították és a fe- gyelmi bizottság 11 mérkőzéstől el- tiltotta. Így szinte kapus nélkül maradtunk, és ez igencsak józa- járult a vereségekhez.

SZABÓ ESETÉNEK is tanulságul kell szolgálnia a labdarúgó szakos- tály vezetősége számára. Egyrészt azért, mert meg kell javítanunk a nevelőmunkát, másrészt pedig azért, mert a kulcshelyeken egyenértékű tartalékokról kell gondoskodnunk.

Tanulásként lesűrhetjük tehát, hogy a jövőben korszerűbb edzé- sekkel kell formában tartani a já- tékosokat, és még nagyobb gondot kell fordítani a kollektív szellem ki- alakítására.

A BAJNOKI ÉV MINDENESETRE igen tanulságos volt számunkra. Be- bizonyosodott, hogy a csapatnak he- lye van az NB III-ban. A jóképes- ségű játékosokból álló együttes ko- moly eredmények elérésére is ké- pes. Ugyanakkor okulnunk kell a hibákból, mert máskülönben ezek a jövőben is gátó tényezők lesznek. Ha a Tűzoltó Dózsa ilyen szellem- ben készül majd az új bajnoki idényre, akkor még sok örömet sze- rezhet hűségese szurkolóinak.

P. L.

FEJTÖRŐ ★ FEJTÖRŐ ★ FEJTÖRŐ

ZINTES SOROK:

1. ELMŰLT HETEKEN ITT A TELEVIZIO. 12. Méhlikás. 1. név. 14. Mint, németül. 15. 6. Lincz vége. 17. Agnoszkálás 18. Tor betűi. 19. Trén más- zói. 20. EZT LÁTHATJUK A - ES TV ÚJSÁG 63. 48. SZÁ- K HATLAPJÁN. 24. Vigyáz sa. 25. 15. fordítottja. 26. Né- betűi. 27. Indulatszócška. 29. 30. Felönt a garatra. 33. Gé- ssalhangzól. 35. Bibliái sze- 37. Tell Vilmos „Jó” ismerőse

(fon). 39. Lakat. 41. Orosz költő ne- ve, a végén hiányosan. 43. Keresztül vágja. 45. Olaj idegen nyelven. 46. Zuhanj. 48. Era. 49. Az egyik szálló. 51. Névelővel mezőgazdasági ter- mény. 52. Hálával teszi. 54. Két szó: Kutya és állóvíz. 56. ELL. 57. Szó- csata. 58. Mezőgazdasági munkás. 59. Gyümölcs. 60. Becézett férfinév, névelővel.

FÜGGŐLEGES SOROK:

1. Vonatkozó névmás. 2. Tánc. 3. Növendékmárha. 4. Vissza névelő- vel: trójai nevezetesség. 5. Ritkán fás részen. 6. Függőleges 2. 7. Né- met pénz. 8. Magot szőrogot (u—d). 9. Zsibong. 10. Uttörő kezdet. 11. Vészte. 21. Növény. 22. Szerző, hang- talanul. 23. Rejt. 24. BÉCSBEN 1778- BAN A „PORTARTÓ HÁZAKRA” ES AZ EUGEN PALOTÁRA SZE- RELTÉK FEL (folyt. függ 28.). 28. FÜGGŐLEGES 24. FOLYTATÁSA. 29. Durva. 31. Dinner. 32. Történelmi név. 34. Kedvelt. 36. Oké magán- hangzól. 37. A legszebb futball-szó. 38. Rések mássalhangzól. 40. Hamis. 42. Valakiért. 44. Becézett férfi ne- vet. 47. Iskola, diáknyelven. 50. Kül- földi levegő. 53. Fogoly. 55. Azonos magánhangzók. 57. VA.

Figyelem! A rövid és a hosszú magánhangzókat nem különböztet- jük meg.

Megfejtésül az alábbi sorokat kell beküldeni: vízszintes 1., 20., függő- leges 24., 38.

Be kell küldeni továbbá annak a pontokkal megjelölt kockákban levő

betűkből összeállítható város nevét, ahol 1904-ig a céhok látták el a tűz- oltást.

Megfejtési határidő: 1964. január 20.

A helyesen megfejtők között könyvjutalmat sorsolunk ki. K. I.

A tizenkettedik számban megje- lent keresztjérvény helyes meg- fejtése a következő: Szivattyús bi-

zonyítvány. Ordnung, Neue Feuer, Az „ordo incendiarius”-t.

A pontokkal megjelölt kockák- ban összeállítható község neve: BONYHÁD.

Könyvjutalmat nyertek: Barna István, Baja; Dr. Kubassy Tamás, Nyíregyháza; Törzsök Endréné, Budapest.

A nyereményeket postán küld- jük el.

YAR TŰZOLTÓ

Magyar tűzoltóság folyóirata. Szerkesztő bizottság.

Felelős szerkesztő: Beszteri Lajos tűzoltóőrnagy Szerkesztőség: V., Néphadsereg u. 9. Telefon: 313-700. a BM Országos Tűzrendészeti Parancsnokság.

Kiadó: Dr. Micsok Rudolf. Résztli a Magyar Posta

2 — Zrínyi Nyamda, Bpest v.; Bolgár Imre igazgató

INDEX: 25 604

1	2	3	4	5	6	7	8	9	10	11	12
13			14			15			16		
17			18			19			20		
21		22				23			24		
25			26			27			28		
29			30	31		32			33	34	
35	36		37			38			39	40	
41			42			43			44		
45			46	47		48			49		
51	50		51			52			53		
54			55	56		57			58		
59			59			60					

LOS ANGELES (USA):
A várostól 15 km-nyire
levő Baldwin-hegység
víztorlójának zárófalán
több mint 200 m hosszú
repedés keletkezett. Pí-
lanatok alatt 10 m ma-
gasságban zúdult le a
víz a völgybe. Helikop-
tereken is megkísérelték
az életben maradtak
mentését

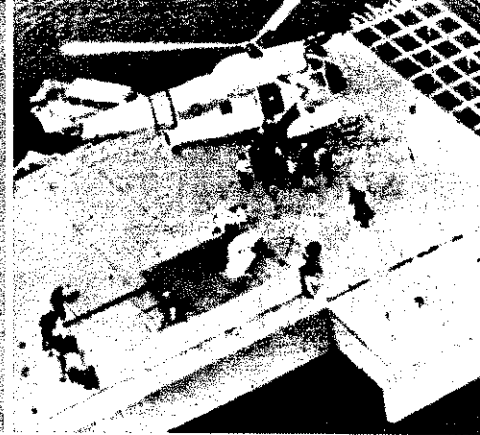

**KÉPES
HÍRADÓ**



MARCINELL
(Csaorszag):
felrobbant
szállító holl
gépkocsi, és
áttért a k
70 tonnás b
ra. A helysz
kódó munk
lőbben me



ATLANT
(USA): Tűzv
zett a város
ban levő sz
— főleg id
holtan talált
között. Kép
vétel az

TOKIO: A Nemzeti Sta-
dion közelében lezavadt
az épülő magvasút egy
rész, és maga alá te-
metett egy személygé-
pkocsit. Vezetője meg-
halt, lőbben súlyosan
megsebesülték

ELKTON (USA): VII-
Jamesapás kővetésze-
ben kiváltadt és lezu-
hant egy Boeing-707
típusú repülőgép. A ka-
tasztrófa 82 halálos al-
dozatos követelt

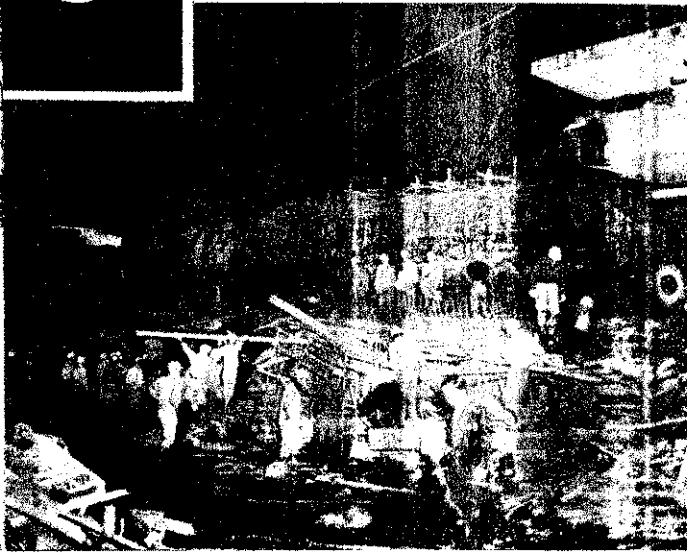

A ferihegyi tűzoltási kísérlet

(Képes beszámoló a 11—13. oldalon.)



Fidel Castro kubai miniszterelnök január 13-án a szovjet fővárosba érkezett. A képen: tolmács fordítja N. Sz. Hruscsov üdvözlő szavait a vnukovói repülőtéren

ESEMÉNYEK képernyőn

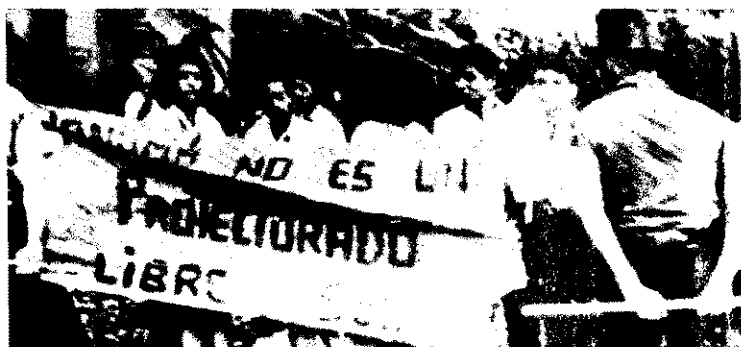

Az amerikai megszállás alatt levő panamai csatorna-vezetben diákok ki akarták tüzni a középületekre a panamai nemzeti lobogót. Az USA katonái brutálisan beavatkoztak. A képen: „Panama nem protektorátus, hanem szabad ország” feliratú transzparenst visznek a diákok



A hidegben is helytállnak a KISZ-fiatalok az épülő Tiszamenti Vegyiművekben. Az elmúlt évben több mint másfél millió forint értékű megtakarítást értek el. A kétszáz tagú KISZ-szervezet valamennyi fiatalja részt vesz az „Ifjúság a szocializmusért” mozgalomban



A Hajdu-Bihar és Heves megyei Önszegélyezési és Biztosítási Csoport tagjai, csaknem 300 szervezetű gazda, turnusokban 10-10 napig üdült Budapesten

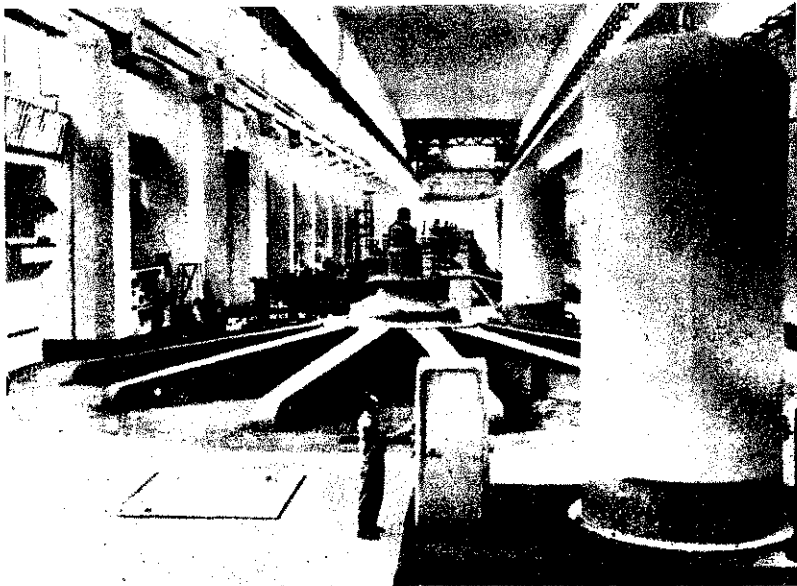
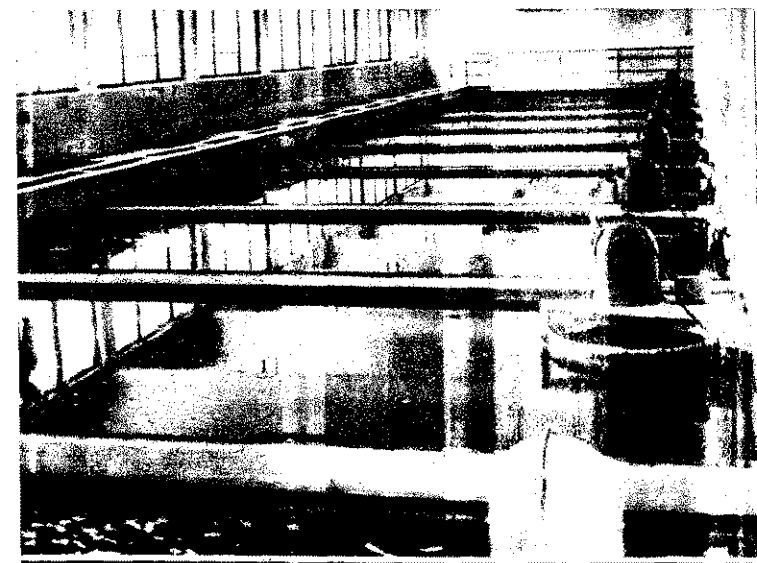

Felavatták Bratszkban a világ legnagyobb erőművét. Képünkön: az erőgépterme

A nemzetközi béke-mozgalom fennállásának 15. évfordulója alkalmából január 15-én az Országos Béketanács és a Hazafias Népfront Országos Tanácsának Klubjában megnyitották a magyar és nemzetközi békeplakát-kiallítást. Dezséri László, az Országos Béketanács főtitkára mondotta a megnyitó beszédet



A kaposztásmezei felszíni vízmű dolgozói a kemény hideg miatt fokozott gondot fordítanak a víz mesterséges tisztítására



A Dél-Somogyi Erdőgazdaságban úgynevezett tuskóirtásos komplex fakitermelést vezettek be. Csak a fa legfelső gyökereit vágják el, majd egy csőrőlökocsival a fát gyökerestől kidöntenek



Vezetőségválasztások után

z 1964-es esztendő alkalmából

testvéri országok tűzrendészeti szerveitől, tűzoltóságjaitól szerkesztőjeitől, továbbá kedves olvasóinktól Parancsnokság vezetése, illetve szerkesztőségünk, számos, új esztendőjövőkívánságot kifejező üdvözléssel. A szovjet, lengyel, csehszlovák, bolgár, román tűzoltóságok, valamint az NDK tűzoltóságának vezetőségei a magyar tűzoltóságunknak egészséges boldog és sikeres esztendőt kíván, eredményes új esztendőt kíván.



Szerkesztőségünk ez úton mond köszönetet azoknak a kedves olvasóknak, akik levélben kívántak boldog esztendőt a „Magyar Tűzoltó” dolgozóinak az 1964. esztendő alkalmából.

Köszönet

A Magyar Hajó- és Darugyár vezérigazgatója az alábbi levelet küldte BM Országos Tűzrendészeti Parancsnokság vezetőjének:

A hajóipar területén az 1963. évi végzett kimagasló megelőző tűzrendészeti munkáért köszönetemet nyújtom ki Furus József t. őrgy. II. ker.), Nagy Imre t. törm. II. ker.), Bencsik István t. szds. I. ker.) és Benyák Ferenc t. törm. I. ker.) elvtársaknak.

Levezettek nagymértékben hozzájárultak a termelés zavartalanának biztosításához és eredményük eléréséhez.”

Déldamutató segítség

A déltári terület vezetőségválasztásán szövegére jelentkezett Kapitány Irőr hadnagy elvtárs, és elmondotta, hogy az őrs beosztottai az elmúlt években denkor részt vettek a faluban és a körben keletkezett tüzesetek oltásában. Bemutatta, hogy a most bevonuló újoncokat akasztó beavatkozás céljából a községi tűzoltósággal közösen kiképezik a kismocskendők és egyéb szerek, felszerelések kezelésére és használatára. Az őrs főnöke járműve bármikor rendelkezésre áll a tüzesetek oltására. Kapitány Irőr elvtárs ígéretet tett arra, hogy az őrs tagjait továbbra is segíteni fogja a területen. A jövőben tájékoztassák őt a területen eseményeiről. Erre azonban nem volt szükség, mivel a közgyűlés részt vevő javaslataira egyhangúlag beválasztották a terület vezetőségébe.

A községi és városi önkéntes tűzoltótestületek életében igen jelentős esemény zajlott le az elmúlt hónapokban. A Minisztertanács 1001/1956. számú határozata alapján — a vezetőségeket az ország valamennyi (3176) testületénél újjáválasztották. A választások a testületek 3 éves munkáját zárták le, s újabb nagy lendületet adtak a további feladatok ellátásához.

A Minisztertanács Tanácsszervek Osztálya és a BM Országos Tűzrendészeti Parancsnokság közös intézkedésére az elmúlt év őszén a tanács- és tűzrendészeti szervezetek, valamint az önkéntes tűzoltótestületek és a létrehozott előkészítő bizottságok eddig soha nem tapasztalt aktivitással láttak hozzá a feladatok elvégzéséhez. Megyei, járási és községi szinten egyaránt hathatós intézkedéseket tettek és széles körű segítséget adtak a választások megfelelő előkészítéséhez, színvonalas megrendezéséhez.

Az előkészületek és a választások során a testületek ismételtelen bebizonyították életképességüket, helytállóságukat. A választási munka ugyanakkor azt is megmutatta, hogy a tanácsok eredményesen tudják irányítani, segíteni a testületeket, ha mint azok gazdái — fontosságuknak megfelelően foglalkoznak velük.

A közgyűlési beszámolókat számot adtak az elmúlt 3 év munkájáról, az eredményekről, hibákról és ismertették a soronkövetkező tennivalókat. Azoknál a testületeknél, ahol alaposan elemezték a végzett munkát — s tapasztalataink szerint többségük ezt tette — megtalálták a hiányosságok okait, s a hozott határozatokban a tennivalókat is helyesen rögzítették. Ehhez a régi vezetőség mellett a helyi párt-, tanács- és KISZ-szervek megjelent képviselői és természetesen a tagság is jelentős mértékben hozzájárult.

A közgyűléseken tanúsított nagyfokú aktivitás, az átgondolt hozzászólások, a kritika, önkritika helyes alkalmazása és az elhangzott javaslatok — a testületi tevékenység iránti felelősségérzetéről tettek biztosságot. Számos önkéntes tűzoltó részéről hangzott el ígéret arra vonatkozóan, hogy a jövőben rendszeresebben részt vesz a közgyűléseken és egyéb testületi rendezvényeken, a továbbképzésben, a területfelelősi szolgálat ellátásában.

A tapasztalatok azt igazolják, hogy az előkészítő bizottságok és a testületek a vezetőségválasztásokat jól felhasználták a szervezeti megerősítésre és a működés fellendítésére is. Jelentős számú termelőszövetkezeti és más dolgozó, KISZ-fiatal és úttörő vetek fel a tagság soraiba. Általában megszüntették a létszámbélyegyeket és komoly határozatokat hoztak a munka megjavítására.

A testületek további jobb működését biztosítja az is, hogy alapos és mélyreható viták, megbeszélések előzték meg az új vezetőségi tagok jelölését. A testületek többsége — helyesen — nem választotta meg újra azokat a vezetőségi tagokat, akik az elmúlt időszakban nem, vagy nem kellően tevékenykedtek. Bizalmukat olyan vezetőkhöz helyezték, akikről várható, hogy maradéktalanul ellátják a rájuk háruló feladatokat.

A vezetőségválasztások számos községben közügyévé váltak, s eredményes lefolyásúak a termelőszövetkezeteken túl — a helyi társadalmi szervezetek mellett — a lakosság köréből is számosan segítettek. Nem egy esetben szép számban vettek részt a közgyűléseken és meglelégedéssel vették tudomásul, hogy községük, termelőszövetkezetük tűzvédelme jó kezekben van.

A tapasztalataikat összegezve megállapítható, hogy a vezetőség-újjáválasztások elérték kitűzött céljukat. Megfelelő vezetők kerültek a szervezettleg megerősödött testületek élére. Új munkalendülettel, nemes elhatározással zárták le az elmúlt három évet, s kezdtek új, nagyszerű feladatok végrehajtásához.

Nem lenne teljes a vezetőségválasztásokról alkotott kép, ha az alkalommal élve nem beszélünk a testületek előtt álló további, újabb feladatokról.

Az ez évi továbbképzés sikeres befejezése, a négy fokozatú versenyekre való jó felkészülés jelentős munkát ró az önkéntes tűzoltókra. Nem kisebb feladatot jelent azonban az önkéntes tűzoltó területfelelősök tevékenységének további javítása, a termelőszövetkezetekre történő fokozott kiterjesztése és annak eredményes elvégzése. Több testületnél feladatot jelent még a szervezeti élet és a létszám további erősítése, valamint a klubszerű élet kialakítása is.

Mindenekelőtt a feladatoknak sikeres végrehajtása nem is marad el abban az esetben, ha a testületek a vezetőség-újjáválasztások idején tapasztalt lendülettel, aktivitással látnak hozzá a megvalósításukhoz. Ennek azonban elengedhetetlen feltétele, hogy az új vezetőségek teljesítsék vállalt kötelezettségüket, a tagság pedig kövesse választott vezetőit, s mindehhez a tanács- és tűzrendészeti szervezetek egyaránt rendszeresen biztossítsák a segítséget. Ilyenformán a vezetőség-újjáválasztások elérik igazi célkitűzésüket, s zálogai lesznek a testületek újabb nagyszerű eredményeinek, további jó munkájuknak.

Irányítás, vezetés - SZOCIALISTA MÓDON

Az irányítás, vezetés színvonalának alandó emelése egész szocialista építőmunkánk fontos követelménye a párt, az állami és gazdasági élet területén egyaránt. Az irányítás, vezetés fontos eleme egész tevékenységünknek. Minél előrehaladottabb a társadalom, a vezetés jelentősége annál inkább nő.

Vezetni, a mi társadalmunkban azt jelenti, hogy felvértezve a marxista tudatossággal és szakképzettséggel — az adott területen és szocialista átalakulás élén álljunk, szervezzük, segítjük, ellenőrizzük az irányvonal végrehajtását. Szocialista társadalmunk hivatott vezetője a marxista-leninista párt, amely „politikai célt és irányt ad a nép egész tevékenységének; tudományos ideológiája az országépítésnek, a társadalmi átalakulásnak, a tudományos és kulturális fejlődésnek az életet eszméje... A Magyar Szocialista Munkáspárt történelmi hivatásának tekinti, hogy — összhangban a nemzetközi forradalmi munkásmozgalom harcával és az egész haladó emberiség érdekeivel — a magyar munkáosztály, az egész népet elvezesse a szocialista forradalom teljes győzelméhez, majd a kommunizmushoz.” A vezetés színvonalát akkor javíthatjuk a követelményeknek megfelelően, ha a párt megalapozott politikáját érvényesítjük egyre következetesebben minden területen.

A vezetésről általában

A vezetés úgyszólván egyidős az emberi társadalommal. Már a primitív ősi közösségekben szükség volt a társadalmi munkamegosztás gyakorlati megvalósításához, az erők célszerű elosztására stb. A későbbi időkben az egymást követő társadalmi formák egyre fejlettebb munkamegosztást és ennek megfelelően egyre igényesebb vezetést követeltek és valósítottak meg. A modern gyáripár kifejlődése a kapitalizmusban is már száz- és százazrek, milliók munkájának összehangolását követelte a gazdasági életben, az állami, a kulturális életben stb. Kialakultak a vezetés különböző szintjei és formái.

A vezetés az osztálytársadalomban mindig az uralkodó, kizsákmányoló osztály érdekeinek megfelelő volt, és az összes kulcspozíciók az uralkodó osztályhoz tartozók kezében összpontosultak. A burzsoázia is jól vigyázott és vigyáz ma is a kapitalista országokban arra, hogy az irányítás fontos pozícióit saját kezében vagy kiszolgálóik kezében összpontosuljanak. Ugyanakkor a konkurrenciaharc és más követelmények rákényszerítik őket — különösen napjainkban —, hogy a vezető posztok betöltésénél az alkalmasság, a rátermettség, a vezetőkészség is szerepet kapjon. (Annak részletezésére most nem térhetek ki, hogy az alkalmassághoz más követelményeket állítanak, mint mi a szocialista társadalomban.) De a vezetés tartalma és célja, a kizsákmányoló érdekeinek tükröződése.

A szocialista társadalom — amely minden előzőnél fejlettebb — a vezetés elvi és gyakorlati követelményeit magasabb szintre emeli. A munkáosztály és pártja olyan

tudományos politikát alkot, amely tartalmában, céljában az egész dolgozó nép érdekeit kifejezi. Ennek a politikának a végrehajtását megszervezni, segíteni — a vezető posztok betöltőitől minőségileg magasabbrendűt követeli. A vezetés a szocializmusban a szó szoros értelmében társadalmi ügygyé válik. A vezetés hatékonysága a különböző szinteken megfelelően, de mindenképpen befolyásolja a dolgozó nép anyagi és kulturális felemelkedését. Ez a felismerés tükröződik pártunk kongresszusi határozataiban is, amelyek a vezetés színvonalának emelését követelik.

A hazánkban végbement változások azt is jelentik, hogy a munkás- és parasztkérdések tizezrei, sokszor nehéz körülmények között, áldozatos munkával, de elsajátították a vezetéshez szükséges tudást. Politikailag, szakmailag jól megállják helyüket. A vezetés színvonalának javításához tehát nem valami általános személycserékre van szükség a különböző posztokon. A döntő a vezetés tudományos szintjének emelése. Vezetni nem egyszerűen a központi utasítások továbbvitelét jelenti. A vezetőknek alaposan érteniük kell ahhoz, hogy a központi irányvonal végrehajtásához az adott területen megteremtsek az optimális feltételeket, mérlegelniük, dönteniük kell, számbavéve a politikai és szakmai kihatást.

A vezető, irányító tevékenység egyrészt a különböző szintű feladatkörök összehangolására, egymáshoz való viszonya tisztázására, másrészt a konkrét feladatok megszervezésére, közvetlen kiadására irányul. Az irányítás röviden: az intézkedések rendszere, összessége. A vezetés az egyes cselekvések konkrét végrehajtását szorgalmazza. A vezetői és irányítói módszerek megfelelő alkalmazása feltétele és biztosítéka a különböző szervek rugalmas működésének is.

Demokratikus centralizmus és vezetés

A szocializmus egyik alapelve a demokratikus centralizmus. Ez — kivéve a fegyveres szerveket — a párt-, állami- és tömegszervezetek felépítésében, működésében egyaránt érvényesül. Nem hanyagolható el a vezetés szempontjából sem. A szocializmus a dolgozók társadalma, minden a dolgozók egyre tudatosabb aktivitására épül.

Egy szocialista vállalatnál, üzemben, vagy akár állami szervnél is a vezetői tevékenység csak a dolgozókkal együttműködve, aktív részvételükkel funkcionálhat. A dolgozók bevonása a vezetésbe olyan plusz, amivel a tőkés vezetés nem rendelkezhet. Ugyanakkor ez a szocialista vezetés éltető eleme, tevékenységének bázisa. A vezetés demokratizmusa kifejezi tehát, hogy a szocialista vezetőknek a dolgozók aktív kezdeményezésére, aktivitására kell támaszkodniuk.

Ennek igazságát, a személyi kultusz idején, sajnos negatív kihatásában is éreztük. A demokratizmus követelményeinek megsértése a vezetést megfosztotta egyik

leglényegesebb elemétől és feltételétől: a dolgozók tudatos támogatásától, egészes bírálatától, ugyanakkor 1956 után a vezetés hatékonyságának fontos emelője lett a tömegek támogatása.

A demokratizmus érvényesítése szűkíthetné, hogy a gazdasági és állami vezetők a legszorosabban együttműködjenek a pártszervezetekkel és a tömegszervezetekkel. Pl. a termelés pártellenes zése az üzemekben, egyik fontos biztosítéka a dolgozók bevonásának a vezetés tevékenységbe. De ugyanígy példának lehetnének a termelési értekezletek is.

A vezetésnek a demokratizmussal legszorosabb kölcsönhatásban levő máseleme a centralizmus. A centralizmus kifejezője a központi akarat, az össztársadalmi érdekek érvényesítésének. Ez engedhetetlen követelmény az egységösszehangolt vezetéshez.

A demokratikus centralizmus követelményeinek a vezetésben való érvényesítése határozza meg nagyrészt azután az irányítás szervezeti formáit, a vezetés stílusát. A demokratizmus és a centralizmus együtt fejezi ki, hogy az egész társadalom érdekei megvalósításában mily aktívan, kezdeményezően vesznek részt a dolgozó tömegek. A centralizálás mértékét mindig az adott körülmények határozzák meg. A jól összehangolt vezetés jellemzője, hogy a különböző szintű vezetők szervek tevékenységében nincsen szembevető zavarok. Összhang van nemcsak az össztársadalmi méretekben, hanem az alacsonyabb szinteken is.

A vezetésnek tehát lényeges eleme, hogy az adott szintű irányítás alá tartozó tevékenységéhez minden lényeges tétel fölött elegendő hatásköre legyen. Csak így képes az illető szerv a feladat köréhez tartozó eredményes tevékenységre. Nem lehet jól vezetni intézkedések nélkül, vagy ha az intézkedési jog több szerv között oszlik meg. Ha, a hatáskörök a szükségesnél magasabb szintre összpontosulnak, akkor túlzott centralizáció lép fel. Ha pedig a hatáskörök szükségesnél alacsonyabb szintre kerülnek, akkor szétforgácsolódik a vezetés. Mindkettő káros. Az egyik bürokráciát vezet, a másik az össztársadalmi érdekek háttérbe szorításához.

A vezetés követelménye: a feladatok jó felmérése

A jó vezetés egyik fő követelménye a feladatok pontos, körültekintő felmérése, kialakítása. Ez érvényes a párt országos vezetők szerepére és a vezető posztok mindegyikére. A párhatározatok tudományos konkrétsággal mintegy foglalatlan szocialista építő munkát irányító elemeknek és intézkedéseknek. Helyes, jó határozatok akkor születnek, ha meghozhatjuk gondos elemző munka előzi munkáját az összes feltételek és befolyások nyelzők alapos felmérése, mérlegelése megtörténik. A párt a lenini munkásságát alkalmazva érvényesíti ezeket a követelményeket, sőt kikéri az érintett rétegeket.

y az egész dolgozó nép véleményét a
 ározatot elfogadás előtt. Így volt ez
 dával a VIII. pártkongresszus előtt.
 zeket a követelményeket a vezetés
 den szintjén érvényesíteni kell. A
 óságot csak akkor lehet megváltoz-
 ni, ha jól ismerjük azt. Bármilyen jók
 a központi határozatok, a végrehaj-
 tást mindentűtt mások, eltérőek a körül-
 nyel. Ha tehát előre akarunk lépni,
 den kérdést alaposan elemezni kell.
 uk az alapos megfontolás, minden té-
 röz együttes ismerete teszi lehetővé,
 ty a határozat, a döntés a valóságot ki-
 zelő legyen és ne a subjektív óhajunk.

lok tapasztalat bizonyítja, hogy a szub-
 tivizmus a vezetési munkában súlyos
 rokat okoz. Hányszor előfordul, hogy a
 sőbb szervekhez küldött jelentések szé-
 lik a helyzetet vagy csak egyoldalúan
 tadják be. Ugyanígy az emberek meg-
 lésében is előfordul, hogy egyesek asze-
 t alkotnak véleményt másokról, hogy
 illető tetszik-e nekik vagy sem. A ve-
 és megjavításának lényeges eleme a
 bjektív szemlélet kiküszöbölése. Lenin
 gyon találmán mondta ezzel kapcsolat-
 n: „*Az a vitathatatlan igazságot kell
 igunkévé tennünk, hogy a marxiztának
 való élettel, a valóság fontos tényeivel
 lí számolni, nem pedig a tegnapi elmé-
 eibe kapaszkodnia.*”

Hazánk fejlődése a felszabadulás óta
 mutatja, hogy a viszonyok milyen so-
 t változtak a szocialista forradalom út-
 n. Aki nem veszi figyelembe a válto-
 sokat, nem a megváltozott mából kiin-
 lva akar cselekedni, súlyos válságba
 rülhet. Mert ahogyan Lenin folytatja
 előbbi idézetet: „... aki a kérdéseket a
 gi módon veti fel, az feláldozza az élő
 arkkzumot a holt betűért”.

A végrehajtás jó megszervezése, ellenőrzése

A jó vezetés másik lényeges követel-
 énye az, hogy ha megvan a döntés, ak-
 r minden erőt a feladatok végrehaj-
 ra összpontosítsunk. Ez akkor történik
 l, ha képesek a vezetők a rendelke-
 sre álló erőket mozgósítani, aktivizálni.
 kszor hangsúlyozzuk: további győzel-
 eink záloga az, hogy a párt milyen kap-
 olatot tud tartani a tömegekkel. De a
 kapcsolat nemcsak attól függ, helyes-e
 párt politikai vonala, hanem attól is,
 gy a kommunizták és minden vezető
 szton álló helyes módszerekkel dolgo-
 k-e, támaszkodik-e a tömegekre, kikéri-e
 dolgozók véleményét.

Ahogy érvényes az a megállapítás,
 gy a párt és a tömegek jó kapcsolatá-
 k alapja általában a kölcsönös bizalom,
 legalább ugyanúgy van egy-egy kom-
 unista és vezető esetében is. A dolgo-
 k tapasztalják, hogy a párt tevékenysé-
 st áthatja a felelősség a társadalom
 ánt. A jó vezető erre támaszkodva,
 gy szervezi meg a munkát, hogy a beosz-
 tttak, alárendeltek érzik: a feladatokat el-
 égzésre legsajátosabb érdekük is. A VIII.
 ongresszus határozata figyelmezteti a
 llőnböző szintű vezetőket, hogy tevé-
 enységüket hassa át az elvűség, a for-
 adalmi következetesség és erély mellett
 szocializmus építésén munkálkodó em-
 erek iránti megbecsülés, figyelmesség,
 irelem és a gondoskodás; tanácskozza-
 ak a dolgozókkal, éljenek köztük. „Küzd-
 lik le a személyi kultusz hatására kiala-

kult hibás módszerek, a párt tömegkap-
 csolatait lazító munkastílus maradvá-
 nyait, amelyek akadályozták a párt poli-
 tikájának végrehajtását, rontják a párt
 és a tömegek közötti jó viszonyt.”

A jó vezető ért hozzá, hogy megköve-
 telje a szigorú felelősséget és felelősséget
 s vele együtt kibontakoztassa a társa-
 dalmi kezdeményezést. Előfordul azonban
 még az is, hogy egyes vezetők vonakod-
 nak a fegyelem szigorú megkövetelésétől,
 nem élnek a rájuk ruházott jogokkal,
 szembe hunynak kisebb-nagyobb hibák
 felett. Néha még arra is hivatkoznak,
 hogy a vezetés demokratizmus nem en-
 gedi a nagyobb szigorúságot. De a fegy-
 lem és a demokrácia nem két egymástól
 független dolog. A dolgozók kezdeménye-
 zése kibontakoztatásának egyben a nép
 érdekei érvényesítésének is kell lennie.
 Minél szélesebb az aktivitás, a fegyelem-
 nek annál erősebbnek kell lennie.

A jó vezető megteremti a feladatok jó
 végrehajtásának feltételeit, ugyanakkor
 igényes a végrehajtásban. Nem egyszer
 jó kezdeményezések, de munkára vonat-
 kozó utasítások is azért sikkadnak el
 vagy szenvednek hiányt, mert hiányzik
 az ellenőrzés. A szocialista ellenőrzés
 nem valami kivételes intézkedés, hanem
 a vezetési munka szerves része, módszere.
 Az ellenőrzés hiánya gyakran szüli a
 felelőtleniséget. Persze, ugyanilyen káros
 lehet a bizalmatlanság, az ellenőrzés örve
 alatt megnyilvánuló kicsinyes „kukacos-
 kodás”.

Az írásos határozatok, utasítások, szük-
 ségszerű velejárói a vezetésnek. Ha azon-
 ban özőnével zúdulnak felülről lefelé,
 akkor rendszerint nem fordítanak rájuk
 megfelelő gondot sehol. A vezetés ilyen
 stílus mellett a tényleges szervezés és
 politikai mozgósítás rendszerint háttérbe
 szorul. Márpedig a hatékony vezetésnek
 éppen ez a léleke.

A szocialista vezetési stílus sajátja az
 is, hogy a sikereit nyomán nem nő az ön-
 feltűség. A veszély, hogy a siker a fejekbe
 száll — mindig megvan, ha jól mennek
 a dolgok. Ilyenkor hamarabb előfordul,
 hogy egyesek nem tartják szükségesnek
 a dolgozók meghallgatását, véleményüket
 nem kéri ki. A vezetőknek mindig hat-
 talom van a kezében. Ezzel azonban nem
 lehet akárhogy élni, méginkább nem
 lehet visszafélni! A szocialista vezetés a
 meggyőződés alapul. Csak az a vezető
 dolgozik helyesen, aki az embereket ké-
 pesség teszi arra, hogy a feladatokat meg-
 értsék és maximális hatásokkal végre-
 hajtásák.

ÖSSZEFOGLALVA: A szocializmus tel-
 jes felépítése új, bonyolult feladatokat ál-
 lít elénk. Nagyobb követelményeket tá-
 maszt a vezetőkkel és beosztottakkal
 szemben egyaránt. Minél inkább elszá-
 jítják a vezetők a lenini munkastílust
 minden szinten, annál hatékonyabban
 tudják bevinni a munkába az embereket,
 annál eredményesebb lesz a szocialista
 fejlődés hazánkban.

BALLÓ ISTVÁN

KEVESESEN TUDJÁK, HOGY

... Nyiregyháza városa 1885-ben
 250 forintot szavazott meg tűzjel-
 ző telefon létesítésére. Nemsoká-
 ra el is készült a „mikrofon ké-
 szülékű telefon”. „Amely a tűz-
 gyűlék toronytőket kötötte össze
 a főútk mintegy egy kilométerre
 levő tűzoltószobával. Ez volt az el-
 ső telefonkészülék Nyiregyháza-
 n. A város lakosai jó ideig csudá-
 ra jártak, mert nem hitték el,
 hogy ilyen nagy távolságból be-
 szélni tudnak egymással a tűzöl-
 tők.

... 1896-ban a millenniumi tűzöl-
 tőversenyre, amelyet augusztus
 15-én rendeztek meg, mintegy
 6000 tűzoltó sereglett össze. A kü-
 lönböző versenyekre 49 egyesület
 347 taggal nevezett be. A négy-
 kerékű mozdonyfűcskendő-iskola-
 szerelésben például 39 nagyobb
 egyesület szerepelt. A nyiregyhá-
 ziak versenycsapata egy pompás
 ötvöserűt elűzt külföldi nyert
 ebben a számban második díj-
 ként — írja Bogár Lajos „A nyir-
 egyházi Önkéntes Tűzoltó Egye-
 sület története 1884-1914-ig” című
 könyvében.

... A Békés megyei tűz ellen
 való rendelkezések, amelyeket 1880.
 március 17-én fogadott el a „Te-
 kintetes Nemes Vármegye”, elő-
 szőr is így intézkedett: „Minden
 helység osztasson fel nagyságához
 képest több vagy kevesebb Tize-
 dek-re és minden Tizednek egy-
 egy Esküdt ember tétessen Fővt-
 gyázójává.” — A vízkészlet bizto-
 sításáról is gondoskodtak, mert
 pl. Békésre vonatkozólag így in-
 tézkedtek: „Békés... két két öl-
 datlan, de jó erősen készült
 és megvaszolt Szekeret, s arra
 egy jó nagy vasas hordót csinál-
 tasson, melynek egyikülke a Hely-
 ség Házánál, másika pedig a
 Templom, vagy más nagy Épület
 körül álljon, vízzel tele mervé-
 deszka szín alatt. Hogy pedig
 benne a Víz kivált Nyáronn meg
 ne bűszhődjön, borsátasson ki
 minden harmad nap s meretessen
 ismét teli frissel.” — Emellett
 „Minden ház előtt kapitány víz
 álljon...” — rendelték.

... Debrecenben 1775 február-
 jában Nagy Mihályt, minthogy az
 udvaránál a boglyába rakott szé-
 náját solt intés után sem hordatta
 el, s ezáltal a „tűz ellen való ren-
 delések”-nek nem tett eleget, 3
 Rénes Forintra büntették. Ezt az
 összeget a „Cassa Incendiarie”, a
 tűzi pénztár könyvelte el.

... 1890. december 20-án délután
 Budapest közönsége egy színház-
 égés izgalma elte át. A Gyapjú
 utcai német színház gyűlt ki, és
 pusztult el menthetetlenül. A tűz
 szerencsére nem előadás közben
 keletkezett. A nézőtérben, mind-
 járt az előcsarnok fölött a szính-
 ház bal oldali sarkában kezdődött
 az égés, amit az ablakon ki-
 tülő füstől vettek észre. „A
 tűzoltókat hamar értesítették, s
 a telefon városzserje elvite a ve-
 zedelem hírt. Néhány perc alatt
 a Lipótváros közönsége már az
 égés színhelyén gomolygott, s az-
 tán özönlött a többi városrészek
 tömege is elálva a széles Váci-
 körutat s a színház körül utcá-
 kat; magát a színházat katonái
 kordon vette körül. Mire a tűzöl-
 tők behatoltak, már a nézőtér egy
 része lángban állt. A még ép ré-
 szek ablakain próbálták bevezet-
 ni a víztömlőket, úgy ontottak
 be valóságos zuhatagokat, gőzgep
 nyomta a vizet, de oltani lehetet-
 len volt. Az egész nézőteret kö-
 rösztörűl faalkotmány vette körül.
 A páholyok, a karzatok mind
 csupa fából készülték. Azokon
 gyorsan nyargaltak végig a lán-
 gok, tűztengerbe borult minden,
 a lángok ostromolták a vasfűg-
 gőnyt; a függőy feletti gyenge
 fa nem bírta, összeomlott, a fűg-
 gőny lezuhant, s azután égett a
 színpad is. ... Égett egész éjjel;
 ki-ki lobbant még másnap, har-
 madnap is. A színház kormos
 romhalmazzá lett. Homlokzata és
 az előcsarnok azonban megma-
 radt, s hátul is az igazgatóság
 helyiségei.” Így számol be a tűz-
 ről a Vasárnapi Újság munkatár-
 sa. Erdekes, hogy a színház ép-
 pen huszonegy évi fennállás
 után pusztult el; ugyanis 1869
 december 21-én nyílt meg.

KEVESESEN TUDJÁK, HOGY



Szívesen jár ellenőrizni a Pamutnyomóipari Vállalat Textilipari Csomagoló Telepére, ahol Várszegi Béla főmérnök (jobbról), Erdőfi Károly tűzrendészeti felelős igazán példás rendet teremtettek. — Ezek az asszonyok és lányok nemcsak a csomagoláshoz tenek kitűnően, hanem a tűzoltóversenyeken is nagyszerűen helytállnak

A TŰZRENDÉSZ

Mi jellemzi a jó tűzrendészt? Mindenekelőtt beosztásának határtalan szeretete, átlagon felüli szak tudás, emlékezőtehetség és emberismeret. Emellett — ha lépést akar tartani a fejlődéssel — egy kicsit mérnöknek és jogásznak is kell lennie.

Kékesi László főhadnagyban még nem találhatók meg hiánytalanul ezek a tulajdonságok, de kétségtelen: éppen ilyen tűzrendészre kíván válni.

A térképen keskeny téglalap jelzi „bírodalmát”, a VI. kerületet. Ezen a kis területen hihetlenül sok kisebb-nagyobb létesítmény zsúfolódik össze. Számos, világszerte is ismert üzem,

A Szondy utcai háztartási boltban tavaly is ugyanez volt a helyzet... A kanna konstrukciója rossz, a záródugó gyorsan tönkremegy, és így akadálytalanul párolog a benzín a raktárban...



vállalat és színház, aprócska boltok és valóságos raktárvarosok. Bizony

nem éppen könnyű

elgazodni ezernyi hasonló és mégis annyira eltérő körülményeikben. Jelentős szellemi erőfeszítés szükséges hozzá, de az egészséges tudó és erős láb sem mellékes. Gyakran annyit gyalogol, és olyan sok emeletet mászik meg, hogy az kiadós alapozó edzésnek is beillene. Az idővel is jól kell gazdálkodnia, hiszen a feladatok mostanában igencsak sürgetnek.

Az új rendeletre való átállás itt sem zökkenőmentes. Sok helyen túlságosan is megszokták a hatóság eddigi, sokszor túlzott gyámkodását, s az új helyzet most igencsak váratlanul érte őket.

Telefonon nehéz elérni, innen is, onnan is sürgős segítséget kérnek. Hiába — érthető okokból — megnőtt az érdeklődés, és kevés keresettebb olvasmány akad mostanában a Magyar Közlöny új rendeletet tartalmazó számainál. Ezek egyébként teljesen elfogytak, még „szocialista összeköttetéssel” is szinte lehetetlen megszerezni őket.

Sokszor kis híján felborul az előre tervezett programja. Ügyfelek érkeznek, szakértői véleményt kérnek vagy gyors tanácsadást az igazgatási utasítás helyes elkészítésére. Közben arra is időt kell szakítani, hogy az összesen

száznál több

húsboltot, zöldségüzletet, trafikót és közértet is sorra felkeresse. Bizony, nem csekély időt rabol el, hogy hivatalosan is kijelentse: a hatóság nem veszi nyilvántartásba ezeket az „ob-

jektumokat”... Néhány szükséges nyomtatvány és bélyegző is jelentős időmegtakarítást eredményezne, reméli, hamarosan meg is kapják ezeket.

Nemcsak nehéz, hanem olykor gépiesnek tűnő foglalatosság a tűzrendészé, s ráadásul nehezen mérhető le az eredménye. Így talán jobban érthető, miért okoz olyan ószinte örömet neki, ha valamelyik létesítményben valóban szívesen fogadják. Ennek persze olyan előfeltételei vannak, mint a példás rend, és az a fajta gondosság, ami szükségtelenné teszi a szabálytalanságok „takargatását”. Jóval

kevesebb gondja lenne

ha mindenütt olyan megértő vezetők működnének, mint a kis-lé-hosszú nevű Pamutnyomóipari Vállalat Textilipari Csomagoló Telepén.

Nem általános jelenség, de olykor még tapasztalja: sok helyen bakafántoskodásnak tekintik a szigorú ellenőrzést. A Nyugati pályaudvar némelyik főnökségének egyik-másik dolgozója hangot is adott ilyen véleményének. Pedig alaposan megváltoztatnák helytelen nézetüket, ha csak egyetlen napra is elkísérnék Kékesi elvtársat. Láthatnák például, milyen nagy nehézségeket okoz az egyre növekvő zsúfoltságban a viszonylag legjobb megoldás lehetőségének megtalálása. Érdekes, sokszor maguk a vállalatok kérnek szigorúbb előírást, mert így remélnék beruházáshoz jutni.

Legtöbb szabálysértés a dohányszárazási tilalom megszegéséből adódik, a panaszosok zöme pedig a lakók közül kerül ki. A civalkodó szomszédok meg a társbérletők olykor meglepően jól ismerik a paragrafusokat. Igaz, nem elsősorban a tűzveszély el-

hárításának szándéka vezeti őket. Egy asszony például a tósági segédlettel remélte az cserépkályhához jutást... persze

nem általános

mert az esetek egy részétől tényleg tűzrendészeti kérdés megoldását sürgetik. A túlságosan megterhelt kémények valban gyorsabb „gyógykezelés” várnak.

Tizenöt éve tűzoltó, hársesztendeje tevékenykedik ebből a kerületben. Körülbelül ennyi idő kellett ahhoz, hogy ne csak őt ismerjék az érdekeltek, hanem ő is alaposan megismerje a területet. Megesik, hogy ismeretlen emberek köszönnek rá utcán. De azoknak a meglepetése sem kisebb, akik sehogy sem értik: egy év múltán ugyan emlékezhet a nevü meg arra, hogy már akkor szabálytalanul tárolták a benzint...

Eddig

mindössze hat alkalommal

fellebbezték meg intézkedését az alaposágát és körültekintését is dicséni. Legfőbb vágás a Minél jobb eredmény a köztudott érettségén, és valamivel több szabaddidő, mert az alosztály párttitkár, otthon pedig a bizottsági elnök...

Az idei évet részben erősen bírának is tekintti. Ha sikerül az alosztály tervei — területükön is megvalósul a tűzrendészeti újszerű irányítás, akkor talán még azt is beiktathatja a programba, hogy tényleg pusztán kedvtelésből, vagasson érdekes szakmai problémákkal foglalkozó irékat.

EGYSÉGEINK életéből

Piros-fehér virágcsokor

mel cikk jelent meg a So-
gyi Néplap 1963. novem-
1-i számában. A színesen
írt újságcikk beszámol ar-
a kedves kis ünnepegről,
elyet a kaposvári III. számú
osi bölcsőde csöppségei ren-
ték a kis otthonukat patro-

felsorolni és köszönni azt a sok
munkát, amit a tűzoltók végez-
tek eddig. Szobák festése,
ágyak javítása, no és a télapó-
ünnepe, amelyen számos, sa-
ját készítésű játékkal lepték
meg a bölcsőde apróságait...



ló tűzoltó bácsiknak.
Módunkban volt személyen-
is meggyőződni arról a lel-
és szép munkáról, melyet
alosztály tűzoltói végeznek
napok óta. Düh Kálmánné,
bölcsőde vezetője nem győzi

Még ugyancsak tartja magát
a tél, de már a tavaszi parkíro-
zásra gondolnak. Parkírozás,
ajtó- és ablakfestés kerül sor-
ra, és valami meglepetés, ame-
lyet most még nem árulnak el...

Társadalmi munkából

szekszárdi alosztály kollektívája is-
vette a részét az elmúlt évben, és szá-
os javítással, és új építménnyel bőví-
tték, szépítették egyébként is korszerű,
rátságon berendezett laktanyájukat.
Főbbek között befalazták az udvaron
6 nyitott fészert és zárható-nyitható
sziraktárrá alakították át. Elkészítet-
k az udvari csatornák nyitható beton-
delelt, és a kör-villámhárító berende-
s beton gúláit. Az udvaron mintaszé-
kis virágházat építettek, és saját eről
az épület helyiségeit is kétszer klime-
ltek. Szorgalmas és ütevény munká-
jukkal közel 50 000 Ft értékű megtaka-
rást értek el.
Idei tervük is sokatigérik. A nemrég
akított fotószakkör helyiségét szeret-
k minden szükséges eszközzel felsze-
lni, és még barátságosabbá és főleg
melegebbé tenni a szép modern, de

Nem éppen így képzelte

Nemrégiben meg-
szűnt a sellyei járás. 24
tsz-ét, 2 állami gazda-
ságot, 41 községet, 34
önkéntes testületével és
az ezzel járó kötele-
ségeikkel, gondokkal
együtt a siklósi járás-
hoz csatolták. Érthető
tehát, hogy az új év el-
ső napjai sok gondot
hoztak Huber Dezső
hdgy-nak és beosztot-
tainak. A jócskán meg-
növekedett területhez
ugyanis mindössze két
motorkerékpárt „rend-
szerezítettek”...



Nem lehet közömbös...

Nem valami szívderítő látvány a síófoki járási tűzrendészeti kirendelt-
ség irodája. Nem méltó az idegenforgalmáról híres fürdőhelyhez, de az
állami tűzoltóságához sem.

A kapualjban levő irodahelyiség sötét, berendezése pedig egyenesen
megdöbbentő. Egy szekrényben zsúfolták össze a kirendeltség összes ügy-
iratát, s ugyanitt az írószerektől a takarító eszközökig minden megtalál-
ható. Vajon mit gondol az oda belépő ügyfél mindezek, s a kályha, a
„szenesvödör” meg a többi „inyencségek” láttán?... Jót semmi esettel
És nekünk talán közömbös, hogy a dolgozók miként vélekednek rólunk?
— Nem hinnénk!...

A síófoki kellemetlen kép után kellemes meglepetés várja a kapos-
vári alosztályra belépőket. Ragyogó tisztaság mindenütt. A társalgóban
sakköző és olvasó tűzoltók kulturált körülmények között, mint ahogy ez
képpünkön is látható. De ugyanezt tapasztaljuk az alosztály valamennyi
helyiségében. Ha mindezt összevetjük a síófoki helyzettel, megint csak
arra gondolunk, hogy azért nem helyes az ekkora színvonalbeli különb-
ség, ha a síófoki állapotot egyáltalán illehetjük a „színvonal” jelző-
vel...

Az óév utolsó napján

három esetben is
vonulnia kellett a
pécsi alosztály „A”
szolgálati csoport-
jának, s végül is a
szentkútpusztai kul-
túrteremben köszön-
tötték az új év első
óráját. A szilveszter
napi bálozók feje fe-
lett ugyanis építési
hibából jödeztűz
keletkezett. A helyi
állami gazdaság ön-
kéntesei gyors és
szakszerű beavatko-
zással, közös erővel
rövid idő alatt elol-
tották a tüzet. Így
szerencsére nem ke-
letkezett komolyabb
kár, a helyiség sem
vált használhatat-
lanná, és a kölcsö-
nös újévi jó kívánsá-
gok után a helybe-
nek tovább folytár-
tatták az óév vi-
dám búcsúztatását.

Most már ilyen

A múlt évi áprilisi számunkban „Most még
ilyen” címmel a pécsi alosztályról és annak
problémáiról írtunk. Azóta nagyot változott a
pécsek laktanyája. Új kerítés és kapu, a kapu-
örnek figyelőfülke; kívül-belül újonnan festett
épület, világos iroda- és hálóhelyiségek, meleg
levegővel fűtött irodák, szertárak és betonozott
udvar fogadja a látogatót. Aki csak egy évvel
ezelőtt látta utoljára, rá sem ismerne a nem-
rég még kopott külsejű, melegt ritkán, de an-
nál több füstöt adó kályhakkal fűtött, kormos
falú épületre.

A majd egy év óta folyó tatarozás lassan
befejeződik; már csak az étterem és a kultúr-
terem utolsó simítása van hátra. A „fiatalítás-
ban” jelentős részük van az alosztály beosz-
tottainak is, akik különböző társadalmi mun-
kákkal járulnak hozzá második otthonuk ba-
rátságosabbá tételéhez és bővítéséhez. Január-
ban befejezték a 11 x 2,85 m-es széntároló épít-
sét, már csak a vakolás hiányzik róla, és a
25 000 Ft értékű munkával létrehozott új épít-
ménnyel a tüzelőtárolás is megoldódott. Továb-
bi tervük a régi széntároló tornateremmé alakí-
tása, az udvar parkírozása, a tekepálya befede-
se és az osztályparancsnokság helyiségeiben a
központi fűtés beszerelése.

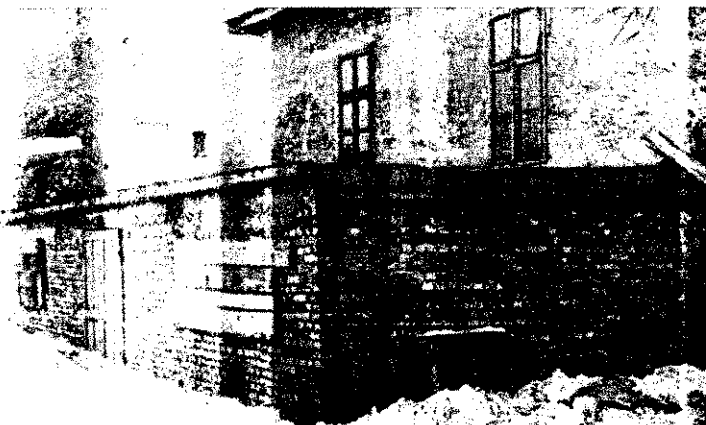

A tűzrendészeti propagandáról

II.

Az utasítás magában foglalja a konkrét megelőző tűzrendészeti szabályokat; amennyiben pedig a tűzrendészeti hatóság az egyes tűzrendészeti viszonyokat külön határozatban állapította meg, a határozatnak a helyiségre vonatkozó konkrét előírását. Az új rendelkezések alapján szakítani kell a formális oktatással. Nem elégséges tehát, hogy a dolgozókat a felvétel alkalmával csak általánosságban oktassák ki a tűzrendészeti szabályokra, hanem ismerniük kell a munkahelyükre vonatkozó és az általuk végzett munkával kapcsolatos konkrét tűzrendészeti rendelkezéseket is.

A dolgozók tűzrendészeti oktatásának megszervezését a jogszabály a létesítmény vezetőjének teszi kötelességévé [1.1963. (VII. 5.) BM számú rendelet 29. § (3) bekezdés c) pontja]. A feladat megoldásában a tűzrendészeti bizottságnak is részt kell vennie. A tűzrendészeti bizottságnak kell elősegítenie azt, hogy a dolgozók megismerjék a tűzrendészeti szabályokat és előírásokat.

A tűzrendészeti oktatást számos helyen ma még akadályozza az a körülmény, hogy nem rendelkeznek megfelelő oktatási anyaggal, illetve szemléltető eszközzel.

Akadnak olyan létesítmények és vállalatok, amelyeknél a dolgozók száma meghaladja a több száz főt, sőt ezret, és mégsem gondoskodnak arról, hogy az oktatás anyagát a dolgozók az oktatással egyidejűleg kézhez kapják. Pedig az ilyen anyag — megítélésünk szerint — feltétlenül elősegítené az oktatás eredményességét. Eppen ezért tartjuk helyesnek a Budapesti Autótaxi Vállalat kezdeményezését, ahol a legfontosabb tűzrendészeti rendelkezésekről az oktatás során írásban is tájékoztatják a dolgozókat.

A tűzrendészeti bizottságok egy része — sajnos — nem törődik azzal, hogy konkrétan megvizsgálja a dolgozók tűzrendészeti oktatásának gyakorlatát. Megítélésünk szerint pedig nélkülözhetetlen, hogy a tűzrendészeti bizottság szűrőpróbaszerűen meggyőződjön arról, hogy a létesítményben milyen az oktatás tartalmi színvonala, és ehhez megfelelő módszertani segítséget is nyújtson.

Különösen figyelemre méltó a belügyminiszteri rendeletek az az előírása, amely szerint a szakmunkás-tanuló intézetekben, iskolákban és tanfolyamokon és a felsőoktatási intézményekben kötelezően oktatni kell a megelőző tűzrendészeti rendelkezéseket. Elengedhetetlen követelmény, hogy az egyes szakfolyamok, szakiskolák (pl. traktoros, hegesztő, villanyszerelő stb.) a szakanyag oktatásával párhuzamosan foglalkozzanak a tananyaggal szorosan összefüggő és az ehhez kapcsolódó megelőző tűzrendészeti rendelkezésekkel. A tűzrendészeti hatóságok feladata, hogy a jogszabálynak ezen rendelkezésére felhívják a tanfolyamok vezetőinek figyelmét, és ahol igénylik, a tematika elkészítéséhez — esetleg előadó biztosításával is — segítséget nyújtsanak. Számos helyen éppen ezekben a hetekben folyik a termelőszövetkezeti elnökök és a gépállomási dolgozók szakfolyama. Szükséges és hasznos, hogy — a meghatározott témakörön belül — a tanfolyamok a tűzrendészeti rendelkezésekkel is foglalkozzanak.

A végrehajtó bizottság igazgatási osztályának oktatási feladatai

Az új jogszabály szerint a lakosság tűzrendészeti oktatása elsősorban a tanács végrehajtó bizottsága szakigazgatási szervének feladata. Különösen a községekre vonatkozik ez, ahol ez a feladat úgyszólván kizárólag az igazgatási szervre hárul.

A jogszabály rendelkezése értelmében a végrehajtó bizottság igazgatási szervének a lakosság tűzrendészeti felvilágosítása érdekében a következőkkel kell foglalkoznia kötelességszerűen:

- a) a középületekre és a lakóházakra vonatkozó tűzrendészeti szabályokkal (fűtés, nyílt láng használatának tűzveszélye, tűzveszélyes folyadékok használata stb.);
- b) a gyermekek felügyeletével és az olyan tüzesetek megelőzésével, amelyeket gyermekek okozhatnak;
- c) a mezőgazdasági termények aratására, betakarítására és cséplésére, valamint az erdők tűzvédelmére vonatkozó tűzrendészeti szabályokkal (a helyi viszonyoknak leginkább megfelelő módon minden év június 1-től betakarításig több alkalommal).

Mindez azt jelenti, hogy a jövőben a tűzrendészeti hatóságok mellett sokkal szélesebb körben kell foglalkozni a lakosság tűzrendészeti felvilágosításával. Mint mondtuk, a lakosság oktatá-

sának megszervezése elsősorban a végrehajtó bizottság igazgatási szervére hárul. Mindezek ellenére azonban a tűzrendészeti hatóság sem lehet csak külső szemlélője az oktatás folyamatának. Alapvető követelmény pl., hogy a tűzrendészeti hatóság tanács végrehajtó bizottságának igazgatási szervét, az önkéntes tűzoltótestületeket, valamint az egyéb érdekelteket (tanfolyam vezetőit, az iskolák igazgatóit, a társszervek vezetőit stb.) rendszeresen, de legalább félévenként tájékoztassa a megye, illetve a járás területén előfordult tüzesetekről, azok okairól és a megelőzés szabályairól. Az illetékes szerveket a tűzrendészeti hatóságnak kell felhívnia és felkérnie arra, hogy a jogszabályban meghatározott oktatás során, a felvilágosítás alkalmával megfordítsák a legnagyobb gondot. A felvilágosító munkához elengedhetetlen, hogy hatóságaink — a szükségnek megfelelően — írásos tájékoztató anyagot is nyújtsanak. Nem vitás ugyanis, hogy minél több szemléltető példával tájékoztatja hatóságunk az érdekelteket, annál élőbbé és meggyőzőbbé válik a dolgozók, illetve a lakosság tűzrendészeti oktatása.

A kiállítások szerepe

Az elmúlt hetekben a Parancsnokság a megyei tűzrendészeti szervek részére mezőgazdasági tűzvédelmi kiállítási anyagot küldött, hogy ezzel is szemléltetőbbé tegye a nagyüzemi mezőgazdasággal kapcsolatos tűzrendészeti szabályok megtartásának fontosságát. A kiállítás anyagához hasonlóan rendkívül tanulmányos lenne, ha a nagyobb és jelentősebb létesítmények maguk feldolgoznák és bemutatnák dolgozóiknak az üzemükre vonatkozó tűzrendészeti rendelkezéseket. Az ilyen igényvel természetesen nem léphetünk fel máról holnapra, de ott, ahol ennek feltétele biztosított, a tűzrendészeti szabályok érvényesülésén és a tűzrendészeti helyzet megszüldülésének feltétlenül jó előze lehet az ilyen kiállítás. Véleményünk szerint — a fokozottan elve mellett — nem egy megyében rövid határidőn belül biztosítható egy-egy kiállítás anyagának elkészítése.

Segítsük az önkéntes tűzoltótestületek propagandatevékenységét!

A BM Országos Tűzrendészeti Parancsnokság helyettes vezetője az elmúlt hetekben felhívással fordult a községi és mezőgazdasági termelőszövetkezetek önkéntes tűzoltóságaihoz. A felvétel között a tűzrendészeti propagandatevékenységgel foglalkozik. Biztosak vagyunk abban, hogy ez a propaganda munka gyümölcsözően előbbre viszi a tüzesetek megelőzését, és azáltal, hogy eredményeképpen a lakosság fokozottan gondot fordít majd a használati szabályok megtartására. A községi és termelőszövetkezeti önkéntes tűzoltóságok tűzrendészeti felvilágosító tevékenysége — magától értetődően — csak akkor lehet eredményes, ha a Belügyminisztérium tűzrendészeti szervei megfelelő propagandaanyagot és a helyes módszereket, mertettő anyagot adnak az önkénteseknek. Az önkénteseknek éppen ezért ebben a fontos munkában nem hagyhatják magukat. Feltétlenül szükséges, hogy egy-egy időszakra előre megadjuk testületek részére a leglényegesebb propagandaszemponthoz, mertessük az általános adatokat, a leggyakoribb tüzesetek okait, s a járásban, illetve a megyében előfordult tüzesetek

Használjuk fel jobban a sajtó lehetőségeit!

Örvendek, hogy a központi és a megyei sajtó mind a nagyobb mértékben foglalkozik a tüzesetek megelőzésével és a tűzrendészeti szabályaival. Ezek a cikkek egyre jelentősebb mértékben befolyásolják a lakosságot a helyes tűzrendészeti magatartásra. Így pl. igen részletesen ismertették az új belügyminiszteri rendeletet. Nem egy megyei lap — mint például a békési — komáromi — folytatólagosan közölte, illetve magyarázta a tűzrendészetről szóló belügyminiszteri rendelet fontosabb előírásait. Így a sajtó nyilvánosságán keresztül lehetőség nyílt arra, hogy a lakosság tájékozódjék az új tűzrendészeti rendelkezésekről, mert a cikkek nemcsak az új rendelet alapelveit, a hatóságok intézkedéseit, s a létesítmények vezetőinek tűzrendészeti feladatait ismertették, hanem a legfontosabb használati szabályokat is. Emellett számos lap elismerően és segítőkészen foglalkozott az önkéntes tűzoltótestületek tevékenységének újjáélesztésével — ami szintén nagyon örvendek!

DR. FÉLIX LASZLÓ
tű. alez.



Mihály Feri bácsi, aki a közgyűlést sziporkázó lemességgel vezette, s aki — bár a sportesület elnöke — leginkább az önkéntesek között érzi jól magát

Mihály Feri bácsi, a Takarékszövetkezet ügyvezető elnöke — most vit mint a közgyűlés elnöke — egyen- tette fel szavazásra az újonnan meg- isztandó vezetőség tagjainak nevét. Hat- r lendültek magasba a kezek — bizo- tván, hogy a kállói testület tagjai egyet- nek a javaslattal, s a jelöltek szemé- maguk is alkalmasnak tartják kollek- tük irányítására.

ny kapott másodszer is bizalmat Fülöp os, a tanács- vb elnöke. Először a leg- bbi vezetőségválasztáskor szavaztak. Akkor még nem a tanács élén állt, em a községi pártszervezet titkára t. Nem azért választották annakide- sem testületi elnökké, mert a párt- árt látták benne, hanem azért, mert r akkor is becsülte a község önkénte- és minden erkölcsi segítséget meg- tt számukra...

Nyemcsok Mihály, a fiatal törté- em—magyar szakos tanár alig néhány apja jelentkezett a testület vezetősé- él, hogy tag szeretne lenni. Szívesen ídták. 7 esztendeje tanít a faluban, s íp mondja azóta szimpatizál a tűzöl- kal is. Eleinte csak el-eljárógatott kö- ik, nem sokkal később pedig már a

ip Lajos, a tanács- vb és a testület újjává- tott elnöke — amint éppen Feri bácsi egyik megjegyzésén derül



kultúrcsoportjuk felkészülését irányította. Meg azután volt ebben a vonzódásban némi kölcsönösség is, tekintve, hogy több önkéntes végezte keze alatt a dolgozók iskolájának VII—VIII. osztályát. Mint a testület újdonsült titkára, — őszintén örül a bizalomnak, s ha terveit valóra váltja, mindenképpen sokat nyert vele a testü- let.

Borbély István, Dózsa István, Vigh Jó- zsef és Széles László neve is közismert a faluban, a tűzoltók között, s nem vélet- len, hogy az önkéntesek őket is méltó- nak tartották a bizalomra, s ha a testü- let fejlődése a következő két esztendőben is az utóbbi négy évihez hasonló lesz — márpedig minden biztosíték megvan erre —, a legközelebbi vezetőségújválasztá- son megintcsak nem okoz gondot az irá- nyító gárda összeválogatása.

Négy éve még csak fészert tisztel- hettek meg a szertár jelzővel, ma meg rendes otthona van a szereknek. Akkori- ban nekik sem volt helyük, ma meg ty- vel, rádióval, társasjátékokkal felszerelt klubhelyiségük van, ahol öregje—fiatalja egyaránt szívesen tölti szabadidejét.

A testület létszáma is szépen gyarapo- dott az utóbbi években. Ma már nemcsak hogy hiányunk nincsen, de még többen is vannak a rendszeresítettnél. Sőt, ha fel-

Az új VEZETŐSÉG

veszik majd azt a jónéhány KISZ-fiatalt, akiknek a neve a közgyűlésen szóba ke- rült — jóval túlhaladják a jelenlegi 42 fős létszámot.

A kállóiak neve nem ismeretlen a pásztoi járásban, különösen nem az a már említett idő óta. Ha viszont mindazt meg akarják válogatni, amiről a közgyű- lés vitájában szó volt, nem lesz munka nélkül a vezetőség. Egyrészt ott az úttö- rő-szakkörök szervezése. De nem jelent majd kisebb gondot az ifjú számnak to- vábbi gyarapítása sem. Persze nem azért, mintha a kellenél jobban kellene majd agítálni őket a belépésre, hanem a neve- lésük, rendszeres foglalkoztatásuk növeli majd a felelősséget.

A fűtés gondján már túl vannak: csa- répkályhát húztak a szertárba, hogy gép- kocsijuk télen is vonulóképes legyen. De ott az öreg 800-as, amelyik helyett má- sikat szeretnének kapni. S ha — ígérgé- tés helyett — meglesz az új? — Az összes fiatal ki akarják képezni a kezelésére, mert a mostani helyzet tarthatatlanságá- ra maguk jöttek rá. Egészségtelen dolog ugyanis — és föltétlenül megbosszulhatja magát —, ha csupán a parancsnok és a gépkocsivezető ért a kismotorfecskendő kezeléséhez...

Vagy ott a klubhelyiség bővítésének kérdése. A meglévő lassan kicsinek bizo- nyul, főleg ha ismét elvonná válik a kul- túrélet és az ifjúsági zenekart is össze- hozzák. Helyet kell keresni a tejeseknek, hogy „arrább tolhassák a falat” és leg-



Nyemcsok Mihály, a testület újonnan választott fiatal pedagógus titkára, akitől — többek kö- zött — a kultúrélet újbóli fellendülését várják

alább akkora termük legyen, mint ami- ben a közgyűlést tartották...

Egyszóval lesz mit tennie az új ve- zetőségnek, de a tagságnak is legalább ennyivel nő a tennivalója. Mert egyrészt nélkülük szalmacséplés lenne minden egészséges elgondolás, másrészt meg ne- kik is többet kell majd vállalniuk — de adniuk is! — a szakmai munkából. A megelőzés hatékonyságának növelése csak a felkészültség fokozásával lehetséges, ez pedig — ha a vezetőség megteszi a ma- gáét — csakis kizárólag rajtuk múlik. És ahogyan azt Tóth Barna, Fülöp Lajos, Kiss Miklós, Széles László és Varga Lajos bácsi hozzászólásából leszűrjük, nem is lesz itt különösebb baj.

Az idősebbek tapasztalata, a fiatalok lelkesedése nem maradhat ered- mény nélkül. Ha meg mindannyian olyan őszinte szeretettel és odaadással ügyköd- nek a testületi élet fellendítésén mint Tusán László, a testület fiatal parancs- noka, akkor — fia példája is bizonyítja — az utánpótlás is kifogyhatatlan lesz és a kállói önkéntes tűzoltótestület népes közösségéről még sokat hallunk majd. — beszeri —

Tusán László parancsnok 13 esztendeje élvezi az önkéntesek bizalmát. Izig-veig tűzoltó, sőt a családi utánpótlás kinevelésében is példát mu- tat: második gimnazista fia is önkéntes...



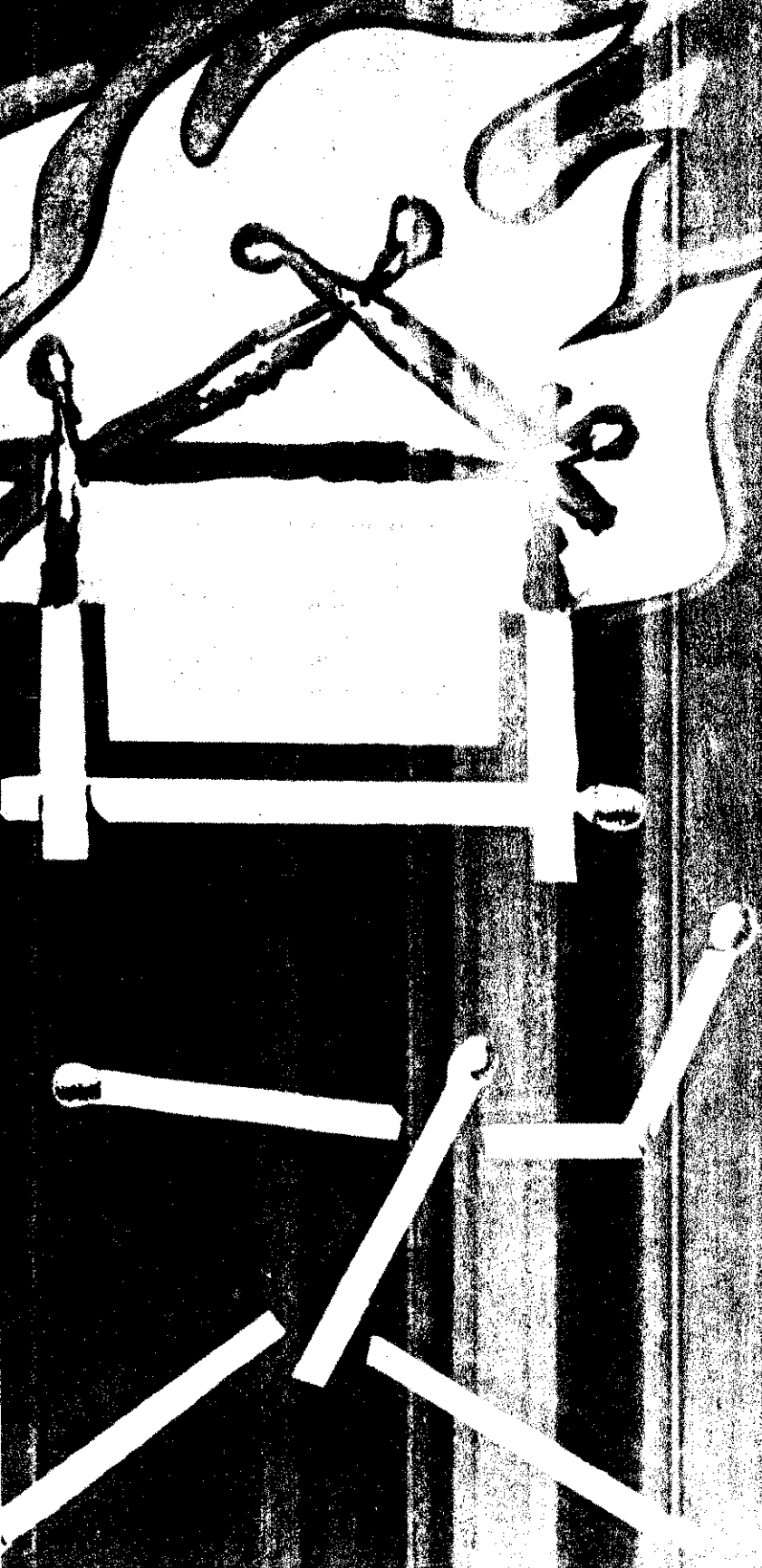

Ösztönös mozdulattal nyúl a ház asszonya a rádió mellé, a polcra. Gyufásdoboz zörren, Sercen a gyufafej, lángra kap a gyújtós. A gyufásdoboz visszakerül az előbbi helyére. A megszokottra. Oda, ahol amióta az eszét tudja, mindig is volt. A szülőtől látta cseppnyi korától, nyújtózott is eleget utána, amíg magától rá nem jött, hogy mire való a „sámli”... Egyszer-kétszer a kezére is vertek, hogy kedvét szegjék a tüzeskedéstől... De milyen régen is volt az már!... Talán igaz sem volt...

Az ő gyereke? — Az nero olyan... Annak eszébe se jutott eddig, hogy a kezébe vegye. Az előtt nyugodtan ott hagyhatja... Csak a szomszéd kölyöktől kell óvni, mert az olyan égetni való, hogy minden rosszra ráveszi az övét is... Azt mondják, az gyújtotta meg tavaly a Kovácsék szalmakazlát is. Még szerencse hogy idejében észrevették...

Hányszor, de hányszor találkoztunk a közelmúltban ilyen látvánnyal, s hallottuk megannyiszor a jólismert refrént: „Az én gyerekem nem olyan”...

Hét megye területén száz szöntünk be néhány nap alatt. Tettük ezt járási székhelyeken és eldugott falucskákban csakúgy, mint a tanyavilághoz számító egyik-másik mezőgazdasági majorban. Mindenütt ugyanarra voltunk kíváncsiak: vajon a gyerekes szülők hol tartják a gyufát?...

Nem választottunk úgynevezett „jó” vagy „rossz” községeket, a lakóházakat sem szemeltük ki minden esetben előre. Csak úgy taláломra nyomtuk le a kilincset, nem egyszer a kemény füstje után menve, hogy odahaza vannak-e.

Alig akadt ház, ahol zárt ajtóra találtunk és egyetlen egy sem, ahol ne kaptunk volna őszinte választ a kérdésünkre. Néhol kérdés nélkül is megeltük a választ. A szekrény teteje, a rádió polca, a „stelázi”, a konyhaszekrény, a vizespad, a füstertartó, az asztalfiók, az éjjeliszekrény, a tűzhely széle „árulkodott”, hiszen ott volt rajta vagy benne a keresett: a gyufásdoboz, s olykor dobozok...

Kíváncsi tekintetek fürkésztek bennünket. Szíves volt a fogadás, nyájas a szó, de amikor elmondtuk jövetelünk célját, mintha idegesség vibrált volna a háziak hangjában, mozdulatában... Nem valamiféle ijedelem okozta, hiszen látták szándékunk őszinteségét, hanem valamí más.

Meglehet, a kérdés szolansága ka meg őket, de az sem lehetett hogy abban a pillanatban mi egyiküknek eszébe ötlött egy kellemetlen emlék — pen a gyerekkel meg a gyufával kapcsolatban. Igaz, mi úgy irányítottuk a beszélgetést hogy a lényegre tereljünk a s vagy legalábbis ennél marjunk. Sikeredt is mindenütt. megvalami kapott meg bennük két különösen: a szülők, a nőttek tájékozottsága, s a m ahogyan azt menten tudtuk is adták...

„Igen, olvastuk mi is az ságban” — mondták szinte rusban, amikor a gyerekeket hoztuk szóba, és ő őszintén tükrözött az arcuk pillanatnyi érzésüket, hogy egyszer önkéntelenül is, a m vünkre tódult a sokat hantatott kérdés: „De hát ak a saját gyerekükre miért vigyáznak jobban?”...

Hogy miért? „Mert nem o rossz az, hogy ilyesmit csinjon”... Meghogy: „Egyszer elvertük a kis kezét, azóta nyúlt a gyufához, ha ott előtte, akkor sem”... V (mondják ezt a 10 évesre, éppen saját készítésű raj indító töltetének összetétel spekulálgat nagytitokban): „már ennek magához való és tudja, hogy nem szabad És a leggyakoribb: „Nem miénk betyár, hanem a sz szédéké. Azt látnák csak, m milyen!”...

Alig akadtunk o sz re, aki a rosszat is elmond sajátjáról. Persze, nem is tunk ilyent. Hiszen kinek a magáé a legszebb és leg ha mégoly vásott is?! De ne itt a hiba. A baj ott kezdő amikor a gyereket annyira reti valaki, hogy végül is den óvatosságról megfelede s túlzott bizalmaért a gy az életével fizet. És az a megdöbbenőbb az egész hogy csak akkor és csak sz tudják, mennyire kell vigy a gyerekekre, amikor hiva ember firtatja a dolgot vag ami még szomorúbb —: am már késő a bánat...

Hogy a gyújtóeszköz — többször gyufa — majd m nőtt a gyerek kezeügyében azt természetesen tartják. többen azt hiszik, hogy a s rényen már biztonságban ott nem éri el a csemete. dig ha tudnák, hogy a gyer kíváncsisága, a tűz iránti ér lődése mi mindenre képt nem teszi, akkor egy nyugtuk sem lenne, ha m véletlenül a kezeügyében f

**Száz közül
Kilencven helyen**

k a gyufát. Akkor úgy ten-
sk, mint az egyik Heves me-
falu két menyecskeje...
is gondolnak rá, hogy az
é hozzányúlhat, hiszen ha
lenne, a világ minden kin-
rt sem hagynák elől.

Üzrendészeti propagan-
dafilmet
bettek a kultúrházban. Va-
ilyen gyerekjáték-túszet
a film cselekménye. Javá-
pergett a film, amikor a
ali padosorokból kitapogató-
két néző. Lábujihegyen
yták el a helyiséget, lassan,
tosan lépkedve, hogy a több-
ret ne zavarják. De csak az
ig óvatoskodtak, mert kinn
ötében elviharzott mindket-
mintha a lelkiük üdve mű-
volna a sietségen... Né-
y perc múlva visszajöttek,
futástól még kifulladtan, de
dog mosollyal az arcukon...
adás után megkérdeztük tö-
viseledésük okát. Bűnbá-
in vallották be, hogy a film
lekménye láttán eszükbe ju-
t, hogy amikor eljöttek ott-
ról, a gyufát elől hagyták.

A kicsik aludtak ugyan, amikor
rájuk zárták az ajtót, de a lá-
tottak szörnyű erővel martak
beléjük, és egy percig sem tud-
tak tovább maradni, amíg haza-
rohanva meg nem győződtek
róla, hogy tényleg nem történt
semmi baj...

Ha az újságokból olvasott és
a rádióból hallott tragédiák
minden szülőt így megrendí-
nének, s ha a felvilágosító, ne-
velő szó mindegyikük szívéig és
agyáig elérne, akkor nem lenne
annyi gyerekjáték okozta tűz,
kevesebb kis tudatlan élet pusztu-
tulna el nyomorultul — a felnő-
ttek könnyelműsége, felelőt-
lensége, vétkezes gondatlansága
miatt...

Mert a statisztika számadatai
nagyon nyugtalanítók. Annak
ellenére is azok, hogy az utób-
bi időben évről évre csökkent
a hasonló esetek száma. Csak a
számszerűséget tekintve igen jó
ez, hiszen egyik mutatója an-
nak, hogy a fáradozás mégsem
teljesen eredménytelen. Ha vi-
szont a másik oldalát nézzük,
önkéntelenül is felvetődik ben-

nünk: vajon eleget teszünk-e
ahhoz, hogy megelőzzük az
újabb családi tragédiákat, s
nem kellene-e más, újabb és
sokkal hatékonyabb módsze-
rekkel megostromolnunk a felnő-
ttek kapcsolatos közönyét, s
apeláljunk a lelkiismerethez.

Különös

adatgyűjtésünk
nyugtalanító ta-
pasztalatai nyomán már arra is
gondoltunk, hogy itt csak az az
egyetlen, és leghatásosabb meg-
oldás, ha az anyagi eszközöket
nem kimélve — úgyszólván egy
pernyi nyugtát sem hagyjuk a
szülőknek, amíg verükké nem
válnak az óvatosság. Talán célra-
vezető lenne a film, a televízió,
rádió és sajtó adta lehetőségek
maximális kihasználása. Egy
szimpia hírecske — ha mégoly
megdőbentető is — nem min-
denki számára szolgál kellő ta-
nulással. Ha azonban egy ideig
minduntalan olyan képsorok is-
métlődnek az előtt a szülő előtt,
amelyek láttán elszorul a torka
— egy idő múltán valahányszor
a kezébe veszi a gyufát, abban
a minutumban a belerögződött

jelenet jut eszébe, és önkénte-
lenül is helyesen cselekszik...

Valamit tenni kell, méghozzá
sürgősen, mert az eddigi keyés.
Riportutunkon is bebizonyoso-
dott a helyzet tarthatatlansága,
s az a körülmény, hogy önkén-
tenseink területfelelősi szervezete
sem minden községben áll hi-
vatása magaslatán. Egyik-má-
sik helyen végtelen nagy am-
bicióval, fáradhatatlanul tevé-
kenykednek, a községek zömé-
ben azonban — azokat értjük
alatta, ahol jártunk — hibből
sem ismerik őket, ami arra vall,
hogy e tekintetben is nagyon sok
a javítanivalónk...

Ahhoz, hogy ezt a feladatot
is társadalmi ügyé-
tegyük — márpedig azzá kell
tennünk! — minden adottsá-
gunk megvan. Csak meg kell
találnunk a leghatásosabb mód-
szert. Ha ez sikerül, egy idő
múltán bizonyára csökken majd
a gyermektragédiák száma és
legközelebb a megvizsgált száz
ház közül mind a száznál meg-
nyugtató körülményeket talá-
lunk.

Beszteri Lajos

**A ferihegyi repülőtéri őrs beosztot-
táinak begyakorlására 1963. ok-
tóber 18—19-én repülőgéptűz-oltási és
tűmentési gyakorlatot rendeztünk. En-
t során egy feltételezett kényszerle-
lített repülőgép tűzét kellett eloltani, és
repülőgépben bentrekedt utasokat ki-
nteni.**

A káreset feltételezése

A Ferihegyi Repülőtér repülést irányí-
tásztje értesítette a tűzoltóórs parancs-
kát, hogy egy Li-2-es típusú utasszál-
ló repülőgép — utasokkal a fedélzetén
fűtőhiba miatt kényszerleszállást haj-
tson végre a kifutópálya melletti füves téren.
Az őrs parancsnoka a rendelkezésre
álló szerek közül felvonultatta a gyakor-
ra kiküldött Magirus porral oltó gép-
művet, a Csepel D-710-es repülőté-
ri gépjárművet és a Magirus speciális
repülőtéri tűzoltógépjárműfecskendőt a
előlt kényszerleszállási hely közelébe,
készenléti helyzetet foglalt el. A gép
közben megénkezett és a repülőtér felett
rögzött.

Körözés közben a gép üzemanyagkész-
lete kb. 1500 liter benzinnel csökkent, és
vel az egyéb ok is indokolta, az irá-
tító tiszt utasítást adott a kényszerle-
szállás végrehajtására.

A pilóta a repülőgépet a kijelölt kény-
szerleszállási helyen „hasra” tette. A gép
földön csúszva, a felvonult tűzoltó egy-
gtől kb. 350 m-re megállt.

A leszállás közben a gépet ért ütődés
vetkeztében a repülőgép üzemanyag-
tartályai felhasadtak, a tartályok berob-
bantak, s a kifolyt üzemanyag meggyul-
t. A repülőgép üzemanyagtartályok
rüll részén és a földre kifolyt üzem-
anyag-tócsa ég. Az ütődés következtében
repülőgép ajtaja befeleződött, s az utasok
nem tudják a gépet elhagyni.

A feltételezésnek megfelelően a MA-
TV által rendelkezésünkre bocsátott



LI-2-es típusú kiselejtezett utasszállító repülőgépet a gyakorlat színhelyére vontattuk, futóműveit a feltételezésnek megfelelően becsuktuk, s a gépet a gyakorlatra előkészítettük.

A gyakorlat előkészítése

A gyakorlatot 1963. október 18-án 6 óra után hajtottuk végre. Az időpontot azért választottuk így, mert a repülőtéren 7 óra után már megindul a rendszeres légiforgalom, s ezt nem akartuk zavarni.

A LI-2-es típusú repülőgép főbb adatai:

a szállítható utasok száma	21 fő
a kiszolgáló személyzet száma	4 fő
a gép repülősúlya	11,5 tonna
üzemanyaga	repülőbenzin
a motorok száma	2 db
üzemanyagkészlete	3000 liter
a tartályok száma	4 db a szárnyakban, középen.

Az előkészítés során a repülőgép utasterének ablakait és utasajtóját lezártuk. A pilótafülke ablaknyílásai viszont nyitva maradtak. A gyakorlat megkezdése előtt a gép 4 db üzemanyagtartályába kb. 1500 liter benzint szivattyúztunk, ami a már meglévő nyílásokon át folyamatosan csorgott a gép szárnyai, motorgondolája és törzs alá.

A gyújtást a tartály töltőnyílása közelébe helyeztünk 4-4 db PHV jelű elektromos indítógyutaccsal végeztük el. Az indítógyutacsok 1-1 db Thermit-gyufát gyújtottak, amelyek kb. 30 mp-ig intenzív, kb. 1500 Celsius fokos hőt sugározva égtek. Az indítógyutacsokat sorbakötve SBTL-100 jelű „dögvéggel” hoztuk működésbe. Vezényszóra a gyufákat távvezérléssel gyújtottuk be.

A tűz oltása

A „Gyújtás” vezényszót hatalmas detonáció követte, amelynek során a repülőgép üzemanyagtartályai felrobbantak, s berobbant a bal szárny üreges része is, ahová az előkészítés során benzin folyt. Több méteres lánggal kezdett égni a gép eleje; az orrész, az üzemanyagtartályok környezete, a futóművek és a gép alatt és előtt szétfolyt benzin.

A begyújtással egyidőben indultak a már járó motorral kb. 300 méter távolságban várakozó gépjárművek.

45” elteltével érkezett a parancsnoki személygépkocsi a tűz oltását vezető két tűzoltóval.

46” — A porral oltó Magirus-gépkocsi (ezt a szert erre az alkalomra vettük igénybe a repülőtéren; egyébként a VIII. alosztály szerelvényét képezi) 3 személyvel megérkezik (2 fő sugárvezető és 1 fő gépkocsi-vezető-gépkezelő). Érkezés után a porral oltóról 2 porsugarat szereltek, amelyek az érkezés után 5”-cel működésbe léptek.

Mindkét porsugár a gép jobb oldalán, a törzs mentén, illetve a jobb szárny irányából támadta a tüzet. Feladatuk volt a lángokat távoltartani az utasjátártól.

Néhány mp után megszűnt a lángolás a törzs jobb oldalán egészen a jobb szárnyig és a szárny alatt is.

60” — A Csepel D-710-es gépjárműfecskendő érkezett. Habágyúval támogatva a porsugarakat, illetve tartósította az oltást a gép jobb oldalán. A jobb szárny alá kifolyt üzemanyagot letakarta, úgyhogy az nem tudott visszagyulladni. A fellobbanó lángokat a porsugarak már szakaszos működéssel oltották.

nyától a törzs irányába, másik a több jobb oldala mentén takarja a tüzet. Min két sugár a gép elé terelte a lángok. A szárnyak mögötti terület a 2. percb mindkét oldalán lángmentes volt. A g előtt, a pilótafülke alatt azonban m többméteres lángok voltak.

A 2’-ben kezdte meg a D-710-es fecskendővel érkezett tűzoltók egyikke autogvágókészülékkel a gép „beszorult” utasajtójának kivágását.



Működésbe lépnek a porsugarak

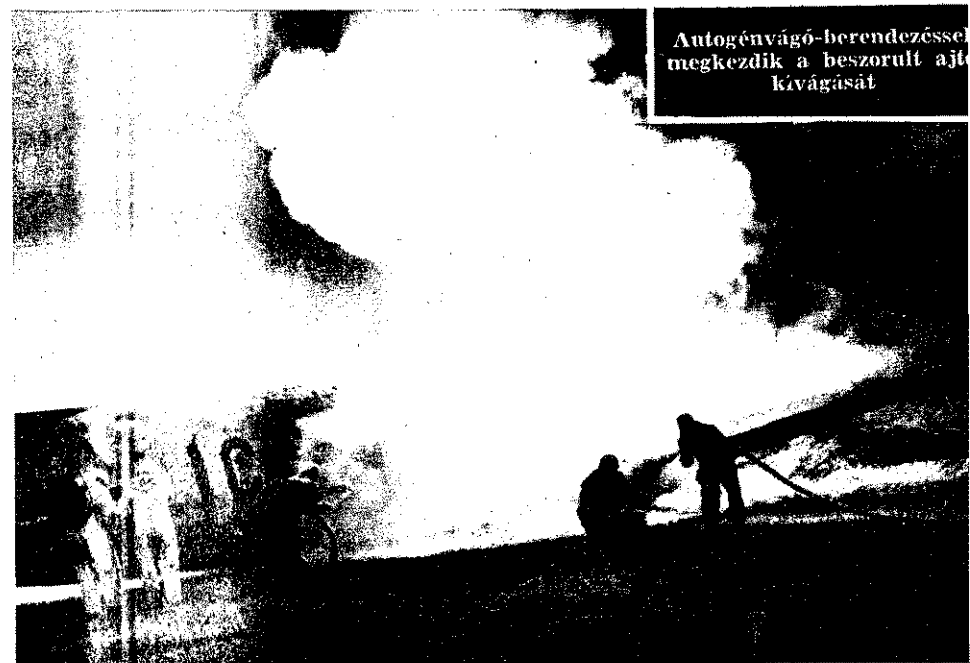

Autogépvágó-berendezéssel megkezdik a beszorult utasajtójának kivágását

1’15” — Megérkezett a Magirus repülőtéri kombinált oltógépjármű. Az előző gépjárművekhez hasonlóan hátról közelítette meg az égő repülőgépet.

Érkezés után 5 mp-cel indította a toronyparancsnok a habágyút, amellyel a gép baloldalát vette célba. A habágyú takarta a géptörzs és a bal szárny környezetét, ahol az üzemanyagtartályok égtek.

1’21” — A Magirus 2 mobil habsugara is működésbe lép. Egyik a gép bal szár-

3’15”-kor kezdték meg a mentést a m égő gépből. A behatoló tűzoltók a be elhelyezett bábukat teljes épségben találák. Még az utasfülkében szétszórt paj sem égett el, pedig a pilótafülke m majdnem teljesen elégett.

4’30”-ig folyt a mentés, közben mir két habágyú és a két mobil habsugár előrehatolva oltotta a gép elejét.

5’-kor befejeztük a haboltást. Erre időre kb. 20-30 cm-es habtakaró fed a szétfolyt üzemanyagot.

or a gép szerkezeti részein még lható kisebb lángokat 2 CO₂ su- olítottuk. További 1 percen ke- a gép szerkezeti részei között lyenként fellobbanó lángokat CO₂ olítottuk el. Közben a habsugarak tben álltak.

Teljes visszaszerelés.

zoltás gyakorlatilag 5 percen be- történt. Ez az időn belül az eset- itrekedt személyeket is teljes n ki lehetett volna menteni. A elhúzódása természetesen nem je- volna zavart, hiszen a gép és an- rnyezete lángmentes volt.

A kísérlet értékelése

1.

akorlat során megbizonyosodtunk gy a repülőtéri őrs a rendelkezé- lő felszerelésekkel egy utasszállító gép — a feltételezéshez hasonló erleszállása során keletkezett — rövid idő alatt le tudja küzdeni, s tleg bentrekedt személyeket is ki menteni.

yakorlat vitathatatlanul bizonyítot- orral oltó kocsi eredményes beve- hetőségét ilyen eseteknél. Erre ént a különböző szakirodalmak is k. A gyakorlat során, a porral oltó beavatkozása után néhány másod- belül a két porsugár megszüntet- ángolást azon a területen, amelyet ni képes volt. Kb. 400 kg oltópor nálásával lángtalanítani tudta a zott területet kb. 100 mp-ig, s ez att az oltást tartósító habsugár le- a a területet, így visszagyulladás volt lehetséges.

yakorlatban 2 habágyú és 2 db mo- bsugárcső működött. Ezek kb. 2400 arc oldatot igényeltek, s ezt a iséget a D—710-es és a Magirus ó működéssel kb. 5 percen keresz- dja fedezni készletéből — ez alatt 5 alatt tehát sikerül ilyen jellegű erjedésű tüzet biztonsággal elolta- . 47 m³ habra számíthatunk, ami ságosan elég egy kb. max. 100 m² ület letakarására és ezzel a vissza- dás megakadályozására.

rendelkezésre álló 32 palack CO₂- nindössze 3 palackot használtunk gyakorlaton, s ez teljesen elegendő i habbal le nem takarható felületek ges eloltására.

gazalódott az a taktikai elgondolás út egyébként a különböző irodalmi k is igazolnak —, hogy az égő repü- oltását a faroktól előre kell kezde- az oltással egyidőben az életmentést g kell kezdeni — s ezt lehetőleg a en is szem előtt kell tartanunk.

2.

gyakorlatot — mint említettük — kora l, a repülés kezdete előtt végeztük. rai időpontban fennálló közlekedési ségek — sajnos — nem tették lehető- hogy azon az érdeklődők többsége vegyen, így csak azok voltak jelen, valamilyen gépjárművel a helyszínre



A habsugarak már a gép előtti üzemanyagtócsát oltják

jöhettek. Igen nehéz volt egyébként a sötétben elvégezni azokat a műveleteket, amelyek közvetlenül a gyújtás előtt szük- ségesek voltak. Ez különben a második napt gyakorlatnál műszaki zavarokat is okozott.

Itt jegyezzük meg, hogy érthetetlennek tartjuk a MALÉV vezetőknek és felelős beosztottainak a gyakorlat iránt tanúsi- tott érdektelenségét. A tűzoltóság részéről ugyanis igen sok tiszt elvtárs jelen volt, ugyanakkor a MALÉV részéről csak 1–2 személy jött ki. Úgy gondoljuk, a MA- LÉV-nek is fontos, hogy a feltételezett vagy hasonló repülőbaleset során milyen ered- ményrel tud beavatkozni a tűzoltóság. Ilyen gyakorlat elég ritkán adódik, s a MALÉV illetékesei mégsem éltek az alkalmommal.

Érthetetlen előtűnik az az álláspont is, hogy a repülőtér vezetősége csak a kora hajnali órákban tartott gyakorlathoz jár- ult hozzá. A gyakorlatot ugyanis a le- szállópályától távol tartottuk, s vélemé- nyünk szerint kellő tájékoztatással —

amire a repülőtérnek megvolt a lehető- sége — a gyakorlat sem a repülőgépek pilótáit, sem az utazóközönséget nem zavarta volna, ugyanakkor viszont a fényképezési viszonyok jóval kedvezőb- bek lehettek volna. Emellett a későbbi időpontban a közlekedési lehetőségek sok érdeklődő jelenlétét tették volna lehető- vé. Külföldön egyébként a déli órákban, a repülőforgalom zavarása nélkül s a re- pülőterek műszaki személyzetének jelen- létében bonyolítják le az ilyen jellegű gyakorlatokat.

Megállapításunk szerint a gyakorlat — összességét tekintve — jól sikerült: a je- lenlevők értékes tapasztalatokat szere- hettek, a repülőtéri őrs pedig alapos szakmai gyakorlattal gazdagodott. Remél- jük, a jövőben is lesz alkalmunk hasonló gyakorlatok lebonyolítására, és ezzel ar- ra, hogy a repülőtéren szolgálatot teljesí- tő elvtársak szakmai ismeretei tovább bővüljenek.

Strádi Géza
tű. őrgy.

Az oltás eredményesen zárult

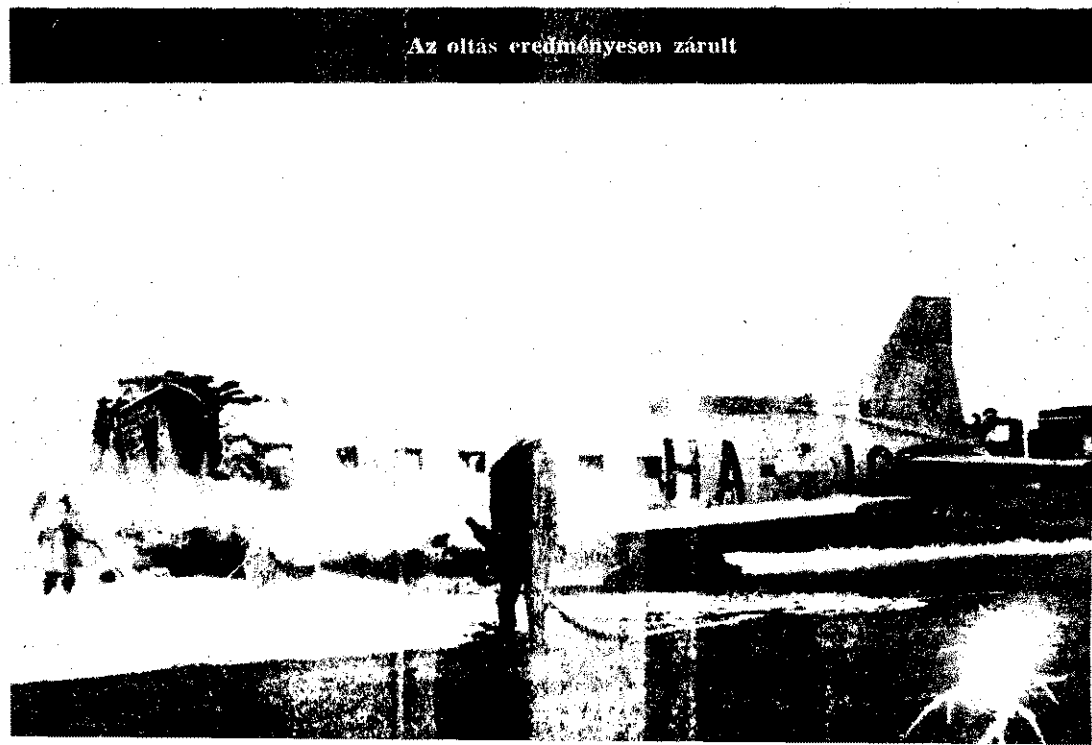

Írta: Ficsór Sándor t. örgy.

Az elmúlt év júliusában megjelent 1.1963. (VII. 5.) BM számú rendelet jelentőségével és fontosságával a „Magyar Tűzoltó” korábbi számaiban már jónéhány cikk foglalkozott. Ezúttal a főváros területét illetően — az eltelet félév munkájáról, az új rendelet szellemében végzett tevékenység eredményeiről és hiányosságairól, valamint további feladatainkról — kívánok számot adni.

Anélkül, hogy mélyrehatóbban elemeznénk a hatósági munka eredményeit, úgy érzem, minden túlzás nélkül megállapítható:

az új rendelet alkalmazásával — a tett intézkedések hatására — ipari üzemeink tűzrendészeti helyzete már az eltelet rövid, néhány hónap alatt is tovább javult. Az is lemérhető, hogy tűzrendészeti hatóságaink a korábbinál nagyobb igyekezettel és lényegesen következetesebben oldják meg a rájuk háruló megnövekedett feladatokat.

Az eddigi eredményeket az sem kisebbíti, hogy a rendelet megjelenése után közvetlenül, szinte valamennyi hatóságunknál tapasztaltunk bizonyos mérvű tartózkodást az újtól. A szemlék végrehajtását illetően érthető is volt a kezdeti bizonytalankodás, mivel az eljárási tevékenységet az új rendelet — alapvetően új elveknek megfelelően követelte meg.

A megelőző tűzrendészeti hatósági munka elkezdéséhez igen komoly segítséget nyújtott a BM Országos Tűzrendészeti Parancsnokság az által, hogy — szinte a rendelet megjelenésével egyidőben — hatósági szerveink vezetői és dolgozói számára részletes, mindenre kiterjedő tájékoztatást adott, és ezen túl kiadta a 20/1963. BM OTP utasítás-tervezetet, amely a gyakorlati munka egységes vitele és különösen a rendeletben foglaltak egységes értelmezése szempontjából döntő tényezőnek bizonyult. Emellett rendkívül fontosnak tartottuk és tartjuk jelenleg is az osztályparancsnokság részéről a kerületi parancsnokságok, illetve I. fokú tűzrendészeti hatóságok fokozottabb elvi, és gyakorlati segítségét — a nagyobb számú, tartalmában mélyrehatóbb és következetesebb ellenőrzés révén.

Azt is tényként szögezhetjük le, hogy a Budapest területén működő I. fokú tűzrendészeti hatóságok ma már azonos módon értelmezik a rendeletben foglaltakat, és többségükben — kevés kivétellel — egységesen intézkednek. Öröndetes, hogy — az ellenőrző szervek részéről elhangzott tájékoztatók és kiadott utasítások következtében — hatóságaink előadói és vezetői munkájukban következetesebbek, és tűzrendészeti előadónk nagyobb része a megnövekedett számszerű és tartalmi igények ellenére is példamutató helytállást tanúsít.

Igen pozitívak a tapasztalataink a múlt év második felében mintegy 3000 létesítményben megtartott tűzrendészeti szemlével kapcsolatban, ugyanis eljáró szerveink és a létesítmények vezetői között a jó viszony és a kapcsolat tovább erősödött. A szemlék során az eljáró csapatok külön is nagy gondot fordítottak a rendelet megismertetésére, az érdekelt szervek alaposabb tájékoztatására.

Helyenként ehhez a munkához egyik-másik szakminisztérium is komoly mértékben hozzájárult. Számos nagyüzemben összehívták a vezető elvtársak a létesítmény vezetőit és részletesen ismertették velük az új rendeletből adódó követelményeket. A Május 1. Ruhagyárban pl. a közelmúltban a gyári párt vb tűzte napirendre a tűzrendészettel kapcsolatos tennivalókat, és a gyár igazgatója volt a napirend előadója. A napokban a Beloiannisz Gyár tűzrendészeti helyzetét értékelő vezetői értekezlete — a vezérigazgató elvtárs állásfoglalása alapján — elhatározta, hogy a létesítmény mintegy 200 főből álló vezető gárdáját rövidesen részletesen tájékoztatják az új rendelettel kapcsolatos feladatokról, s ehhez a kerület parancsnoka is felajánlotta segítségét. Ilyen és ehhez hasonló tapasztalataink vannak a Gumiipari Tröszt, Klement Gottwald Gyár, Csepel Vas- és Fémművek, Vörös Csülög Traktorgyár, IKARUSZ-Gyár és még számos nagy ipari létesítmény vonatkozásában — a rendelet megjelenése óta.

Az új rendelet gyakorlati alkalmazása nemcsak a gazdasági vezetőkkel szemben támaszt igényt, hanem hatóságainktól is messzemenő tárgyalósságot és különösképpen az adott létesítmények szemléi során alapos helyzetfelmérést és értékelést követel. Nem egy esetben tapasztalható, hogy tűzrendészeti szerveink olykor igen türelmetlenül reagálnak egy-egy tűzrendészeti hiányosságra. Számos esetben előfordul, hogy kijelentik: a kérelem nem teljesíthető, mert azt az új rendelet nem teszi lehetővé.

Szemléltető példa erre a Budapesti Cipőnagykereskedelmi Vállalat esete. A közelmúltban — a súlyos raktárhiányra hivat-

kozva — azt kérték, hogy az egyik nagy raktárépület padlását kialakíthassák raktározás céljára. A kérelmet az I. fokú hatóság minden megfontolás nélkül — a rendeletben foglaltakra hivatkozva — mereven elutasította. Amikor a vállalat az elutasító határozatot megfellebbezte, kiderült, hogy olyan komoly népgasági érdekek fűződnek a kérelem engedélyezéséhez, amelyeket tétlenül figyelembe kell venni. A helyszíni vizsgálat során megállapítottuk, hogy megfelelő óvó rendszabályok és megelőző rendészeti intézkedések végrehajtásával az átalakítás záros határidőig — az új raktárépület elkészültéig — ideiglenesen megvalósítható.

Ilyen és ehhez hasonló problémák egyébként meglehetősen nagy számban jelentkeznek. Feltétlenül szükséges tehát, hogy a hatóságaink következetesebben vizsgálják meg az adott körülményeket, lehetőségeket; kérjék ki az irányító szerv véleményét, és amennyiben a kérelem teljesítése nem jelent súlyos hátrányt a tűzvédelemre, úgy feltétlenül érdemben kell intézkedniük.

Ellenőrzéseink során helyenként olyan jelenségeket is tapasztaltunk, hogy tűzrendészeti hatóságaink — a létesítményekben tapasztalt szemlék alkalmával — csak a rendeletbe ütköző hiányosságokat lapították meg, de az addig érvényben levő tűzrendészeti hatóságokban foglaltak végrehajtását nem vizsgálták.

Számos helyen az addig érvényben levő előírások végrehajtását értékelték ugyan, mulasztás esetén azonban nem vizsgálták a létesítmények gazdasági vezetőinek kapcsolatos felelősségét. Ennek a következménye, hogy a XI. kerületben pl. szabályszerű eljárást egyetlen esetben sem indítottak.

Az új rendelet lehetővé teszi, hogy bonyolult esetekben gyártástechnológiákkal, üzemek vagy üzemszerek tűz-, illetve balesetveszélyével kapcsolatban stb. — hatósági szerveink szót vegyenek igénybe. Ezzel a lehetőséggel — megállapításunk szerint — még indokolt esetekben is csak igen elvonté éleket használhatunk. Pedig ahhoz, hogy a bonyolult gyártástechnológiákat nyugtatóan, a követelményeknek megfelelő módon szabályozzunk, hessen, feltétlenül élni kell a szakértők bevonásának rendeleti lehetőségeivel.

Hatóságainknak a jövőben még a jelenleginél is nagyobb figyelmet kell fordítaniuk az eljárásokra. Ezentúl ne forduljon elő olyan hibák és hiányosságok, amelyek egyes eljáró elvtársak felületes munkájának következményei, s amint az I—II—XII kerületi alosztály esetében történt. A MÁVAUT Budai Főnökség kerületén tartott szemle jegyzőkönyvében a vállalat vezetője jelentette a fellebbezést, az alosztály azonban egészen ellenőrzésig irattárba helyezte elintézés nélkül a jegyzőkönyvet, nyilvánvaló, hogy az ügyet a II. fokozat fel kellett volna tenítenie intézkedés céljából. Vagy:

a IX. kerületben a KÖHUSZ vállalatnál felvett szemlejegyzőkönyvben az eljáró tűzrendészeti előadó megállapította ugyan, hogy az I. fokú szabály és szabványok megfelelően szabályozzák a vállalat tűzrendészeti helyzetét, az I. fokú hatóság mégis határozatot adott s abban az érvényben levő rendeletek által egyébként megtehető szabályozott előírásokat rögzítette...

A DANUVIA Szerszámgépgyár II. számú telepén készült szemlejegyzőkönyvben a vállalat a meg nem szüntetett hiányosságok doklásaként az üzemi átszervezést hozta fel, és ezt a X. kerületi tűzrendészeti hatóság minden különösebb vizsgálat nélkül elfogadta. Az eljáró szervnek feltétlenül állást kell foglalnia és a jegyzőkönyvben rögzíteni kell, hogy a hiányosságok végre nem hárultak, a létesítmény vezetője milyen mértékben felelős, illetve gazdasági vezetőnek nyilatkoznia kell, hogy miért nem tett a szükséges intézkedéseket a tűzrendészeti előírások végrehajtásának érdekében. Persze, nem ez az egyetlen hasonló eset, mert a XI. kerületi alosztály területén is tapasztaltuk, hogy a Központi Járműtelepen felvett jegyzőkönyvben a vállalat levő vezetője egyáltalán nem nyilatkozott.

A gyakorlati munkához nagyon komoly segítséget ad a BM OTP 20/1963. számú utasítás mellékleteiként kiadott jelezőkönyvi, határozati, nyilvántartási stb. minták. Ezek ésszerű használata feltétlenül elősegíti — ami egyébként igen lényeges —, hogy hatóságaink eljárásaik során az adminisztrációs mu-

Igyománnyokhoz

rnaktályát női versenyraja országosan ismertté tűzoltóben — évekket ez előtt. Azgyan nem sokat hallottunk de ez nem azt jelenti, hogy illeti szellem valamit is vált-25 fő helyett ma is 80 fős a fűvük; jövőre új szertár t tervezik, és hogy milyen ni vezetés, arról igen sokat az új vezetőség összetétele. előségi tagok között ott van tükár, a tanácselnök, a tsz helyettese, az általános is-gazgatója és egyik tanára. nem is olyan rossz ez az tel?... (Mellesleg a tanács-volt annakidején a női ver-j parancsnoka.)

Szobi

pillanatképek

et Ignác, az ipolydamásdiak snoka gyalogszerrel jött, de biek is nehezen jutottak el a kozásra. Az útvisszonyok i nehézségek miatt, csupán szalékos volt a részvétel. viszont eljöttek, nagy lelke-öl és aktivitásról tettek bi-igot. A hozzászólók főleg a relések korszerűsítését sür-és Zajác elvtárs nemcsak begénytek nevében hangsú- ennek szükségességét...

szertárpüllet előtt bundás, és emberek szprgokodtak. z Mihály parancsnok, Tamási, az ezermester-gépkocsive-Eozos Lajos, Bányik József cheller Béla a községi vonu- t készítették elő az „utazás-miután Budapestten látják el szívattyúval.

dez egyúttal azt is bizonyít-ogy nemcsak a panaszok jo-ga tény, hanem az is, hogy ssan is, de orvosolgtják őket. viszont, hogy egyik-másik ösen régóta valjódó kérdést ivel gyorsabb ütemben le- sőt kellene is rendezni!...

Földi István, az Alföldi Cipőgyár tűzoltóparancsnoka (egyben tűzrendészeti előadója) mondotta többek között hozzászólásában: „Ahol az igazgató törődik a dolgokkal, ott nem lehet különösebb baj”... Bar amilyen sok igaz-ság van ebben a megállapításban.

Az Alföldi Cipőgyár két dolgozója inkább a „pecázást” választotta, mintsem elment volna a harmadik — „bünte-tésből” vasárnap reggel 6-ra szervezett — oktatásra. Más-nap az igazgató nagyon tapintatosan tudomásukra adta, hogy ne számítsanak egy havi nyereségrészesedésre. Az a hét is jól kezdődött az illetők számára!

A kiskunfélegyházi Vörös Csillag Tsz-ben még most is hadilában áll a vezetőség a tűzvédelemmel, ugyanis — mint B. Szabó Lajos, a tsz parancsnoka mondotta — ép-pen erre fordítják a legkevesebb gondot. Bármilyen igény-nyel lépnek fel, a „kérges szívű” főkönyveid gondolkodás nélkül kihúzza a kerit pénzösszeget, s a parancsnokot — amíg megköveteli a rendet — „első számú közellenség-ként” tekintik... Ugy látszik, ebben a tsz-ben még nem ismerik az 1/1963. (VII. 5.) BM számú rendeletet.

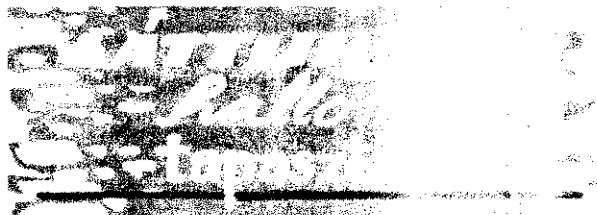

A szőládi „tanítónéni”

Rövid egy este alatt nem sok embernek sikerült megírni egy belépőt a tűzoltók s nem utolsósorban a község lakóinak — szüvébe, mint ahogy a Végli Sárotnak, a szőládi általános iskola gyalorta tanítónéniének sikerült.

Korai megindultól komolysággal és rater-méséssel máris nagy tekintélyt szerzett magá-nál a községben. Parahatalian munkájával segítségben segíti a község kulturális életének szorgosát. Különös szeretettel foglalkozik a fiatalok táncok betanításával és szindarabok rendezésével, de különösen szívügye az önkent-es tűzoltótestületek kulturális tevékenységé-ük elapoptása.

Nagy része volt a szilveszteri buli kultúr-mű-sorának rendezésében, s az meg jóforman be-rem fejeződött, máris újabb előadás szerveze-séhez látott: szindarabot rendez, amelynek a premieret február 20-ára tűzték ki a helyi „József Attila” kulturaházban. Ezenkívül szem-lemi cserékedőt is készít elő, ahol a kérdések között tűzoltó szakmai problémák is szerepelnek.

És ha valaki nem tudja, azt is eláruljuk, hogy a tűzoltók Sárkaja a szőládi önkentes tűz-oltótestület tagja.

sak formailag, hanem tartalmilag is megfelelően végezzék. Any helyen még egyszerűen lemásolnak egyes mintákat, és k következtében az ilyen jegyzőkönyvek olyant is tartalmaz-ami felesleges, vagy nem indokolt, s az érintettek nem rit-helytelenül értelmezhetik őket. Ezek a minták feltétlenül ségesek, azonban az eljáró elvtársaknak jóval nagyobb körül-ítéssel kellene kiválasztaniuk közülük azokat, amelyek az t helyzetnek legjobban megfelelnek. Mindenkor vegyék ügy-be a sajátos körülményeket, és ne ragaszkodjanak mereven az n mintákhoz.

Az említett hiányosságok ellenére is az a véleményünk, hogy a rendelet megjelenése óta új, friss lendület és szellem hatja át a hatósági munkát. A II. fokú hatóságnak a fővárosban és vidéken egyaránt fokozottabban kell ellenőriznie és segítenie az I. fokú ható-ságok munkáját. Nagyon fontos, hogy hatóságaink megértsék: te-vékenységük megjavítása céljából bíráljuk őket.

ellenőrző II. fokú hatóságok idejében hívják fel a figyelmet rtmali hiányosságokra, megállapításaikból vonják le a szük-s következtetéseket, és ezekről mindig tájékoztassák az érde-eket.

Meg kell követelni, hogy az kiadott utasítások, tájékoztatások lvi állásfoglalások a hatóságok vezetőin kívül valamennyi endészeti előadóhoz is eljussanak, hogy azoknak megfelelően zzzék munkájukat. A lehető legrövidebb időn belül el kell érni,

hogy valamennyi tűzrendészeti előadó alaposan ismerje az összes kapcsolatos rendeletet, érvényben levő utasításokat és szabványo-kat, mert ezek alapos ismerete nélkül nem javulhat tevékenysé-gük színvonala. Ezzel kapcsolatban ugyancsak lényeges, hogy ha-tóságaink vezetői (hasonlóan a IV—XV., XIII. kerületi parancs-nokokhoz) munka közben, referálások és területi ellenőrzések so-rán is győződjenek meg előadóik felkészültségéről, segítsék őket fokozottabban munkájukban.

A szakminisztériumok és üzemek, létesítmények tűzrendészeti elő-adoi nagy segítséget adhatnak az új rendelet gyakorlati végrehaj-tásához. Feltétlenül és joggal elvárjuk pl. valamennyi szakminiszté-rium tűzrendészeti előadójától, hogy agitív módon segítsék az irá-nyításuk alatt levő létesítmények vezetőit és tűzrendészeti előadóit a rendelet előírásainak végrehajtásában.

Gyakrabban és alaposabban tájékoztassák az igazgatókat, és ha-tékonyabban segítsék az új tűzrendészeti utasítások kidolgozását. Rendszeresen ellenőrizzék és tájékoztassák a tennivalókról az ér-dekelteket. Körlevelek tonkelege helyett adjanak minél több hely-színi segítséget.

Reméljük, hogy együttműködve az érdekelt szervekkel és gaz-dasági vezetőkkel, hamarosan sokkal szilárdabbá tehetjük a léte-sítmények tűzrendészeti helyzetét. Munkáldobjunk úgy, hogy az új rendelet végrehajtása minél jobban elősegítse a népgazdaság és a tűzvédelem lényegében azonos céljainak megvalósulását!

ZESZETEK-tanulmányok

A vízvári olajküttűz

33. szeptember 11-én 6.30 órakor fel-
eggett a telefon a barcsi tűzrendészeti
tálpáncsnokság híradó szobájában.
Vízvári posta ügyeletes jelentkezett és
lete, hogy a község határában ég a 4-es
ú olajkút.

híradóügyeletes a jelzés vételekor
nal riasztott, majd jelentette a tűzese-
z osztályparancsnokság ügyeletes tiszt-
c.

riasztás után az őrségparancsnok be-
ttaival felrakatta a javításon levő tar-
gépjárműfecskendőből kivett habkép-
anyagot a készlelti gépjárműfecskendő-
itánakapcsoltatta a 800-as kismotor-
endőt szállító targoncát, majd 100 liter
épzőanyaggal és 1+6 fővel elindult a
színhelyére. Az alosztályparancsnok a
z és idején az alosztályon tartózkodott,
em vonult ki a tűzhöz.

A hatóság nem tudott róla...

svár község a déli határszélén, a Drá-
özelében van. A községtől kb. 800 m
ságra, a föld mélyén rejtőző közepes
ségű gázolaj feltárására a múlt év
sában propán-bután gázzal működő
anómotorral meghajtott, hibás rend-
olajkutat létesítettek.

3 m³/nap teljesítményű küttől kb. 5 m
ságra 2 db (4x2,35x2,5, illetve 4,5x2,5x
méretű) nyitott szedőtartályt helyez-
t egymástól 0,35 m távolságra. A ku-
tartályokkal egy 2-csöves fémcsővel köt-
t össze, s a felszínre hozott olajat a
tartályokba ezen át nyomatták.

szedőtartályokon elzárható szívócsen-
ésítettek, az azokban felgyülemlett
tartályos gépjármű tartályba való át-
tását a gépjármű motorja által meg-
t szivattyúval biztosították. A kút
rékét szabad, füves terület veszi körül,
re kb. 60 m távolságra a Dráva folyó
t. A kút a községből földúton közelít-
meg, és esős időben csak terepjáró
rművel járható.

kút közelében elektromos hálózatot
ésítettek, és tűzjelzésre alkalmas te-
csak a község területén van. A kút
téséről és üzembehelyezéséről az I.
tűzrendészeti hatóság nem tudott, s
t közelében az üzemeltető semmiféle
ó készüléket nem helyeztetett el. A
tűzrendészetének szabályozása az
(VII. 5.) BM számú rendelet alap-
Kőolajipari Vállalat hatáskörébe tar-

Igy keletkezett...

ptember 11-én kb. 5 óra 40 perckor a
tartályokban levő olajat el akarták
ani. Egy olaj szállítására használt
cművel a tartályokat néhány méterre
özelítették, majd a gépkocsivezető a
mű szívócsönkjára kapcsolt szívó-
t felülről behelyezte az egyik tar-
t és megkezdte az olaj szivtatását.
gy 5 perces működés után észrevette,
a tartályban levő ásványolaj ég. A
szelője a tartály oldalánál elhelyezett
felemászva, a gépjárműből kivett kézi-
észülékkel megkísérelte a tűz oltását.

Beavatkozása eredménytelen maradt, és a
tűz mind hevesebben égve — áttérjedt a
másik tartályra is. A gépkocsivezető köz-
ben visszaszerelte a szívótömlőt, majd a
községbe hajtott, hogy a tűzet jelezzze.

A kútkezelő ezalatt leállította a kutat,
elzárta a csővezeték-rendszert, majd a köz-
zelen elhelyezett fagerendákat, pallókat
és propán-bután gázpalackokat távolabbra
vitte.

A barcsi alosztály raja 7.10 órakor érke-
zett meg a káresethez a Csepel D-350-essel,
a felázott földúton azonban nem tudta
megközelíteni a helyszínt, úgyhogy a gép-
járműfecskendőt az olajkút közelében levő
tereptjáró gépjárművel vontatták be, s
ugyancsak ezzel vontatták a Drávához a
800-ast is. Ezután az őrségparancsnok a
tereptjáró gépjárművet az országúthoz
irányította, és utasítást adott a gépjármű
vezetőjének, hogy ott várja meg az érkező
gépjárműfecskendőket, és azokat vontassa
be a káresethez.

Ezt követően a tűzoltás vezetője felderít-
tést végzett, majd parancsot adott, hogy a
gépjárműfecskendőről egy alapvezetékét és
2 sugarat, a kismotorfecskendőről pedig
egy tápláló és egy alapvezetékét szerelje-
nek. A szerelés végrehajtásába a kút köze-
lében tartózkodó munkásokat is bevonta.
A szerelés elvégzése után a kismotorfecsk-
kendő alapvezetékéről egy darab „E” suga-
rat szereltetett. A sugárvezetők feladatául
a kút berendezéseinek hőszugárzás elleni
védelmét és a tartályok hűtését határozta
meg.

A második jelzés szerint 3-as

A szerelés befejezése után a híradóst
helyzetjelentés adására utasította. A jelen-
tést, amely szerint „2 db 20 m³-es olajtár-
tály ég, 3 „E” sugárral beavatkoztak és
riassza a nagyatádi alosztály 1. számú raj-
ját” — az alosztály híradóügyeletes 7 óra
37 perckor vette.

Kb. 15 perc múlva a híradós újabb hely-
zetjelentést adott: „A tűz hármas, könnyű
gépjárműveket és sok habanyagot ké-
rünk.” A híradóügyeletes a jelentést to-
vábbította az osztályparancsnokságra. A
helyzetjelentést végző híradós utasítást
kapott, hogy maradjon az országúton, és
az érkező egységeket irányítsa a tűz szín-
helyére.

8 óra tájban a tűzoltás vezetője a gép-
járműfecskendőről 1 db 400/4-es habfolya-
tót szereltetett, hogy az egyik tartály olaj-
tűzét eloltsa. A haboltás megkezdése után
a tartályban levő ásványolaj a habfolyató
elhelyezési oldalán kiforrott, a tartály
mellett tovább égett. Emiatt a habfolyató
működését a tűzoltás vezetője leállította;
a kiforrott ásványolajtermék tűzét „E”
sugarakkal eloltatta, majd a sikertelen
tűzoltási kísérlet után „E” sugarakkal a
kút védelmét és a tartályok hűtését vé-
geztette.

A barcsi alosztályparancsnok a szolgál-
lattételre bevonult „A” szolgálati csoport
tagjait a TEFU tehergépkocsijával és 1
hordó (200 liter) tartalék habképzőanyag-
gal a tűz színhelyére rendelte. A raj 8 óra
10 perckor érkezett a helyszínre. A tűz-
oltás vezetője a raj beosztottaival a suga-

raknál tartózkodó dolgozókat leváltotta.

Negyed kilenc körül érkezett a tűz szín-
helyére a barcsi alosztályparancsnok. A
tűzoltásvezető jelentése és a felderítés
után a tűzoltás vezetését átvette. Egyide-
jűleg a volt tűzoltásvezetőt segédtisztnek,
az „A” szolgálati csoport őrségparancs-
nokát pedig háttérparancsnoknak nevezte
ki anélkül, hogy bármilyen feladatot is
bízott volna rá.

Elszakadt az ékszíj

Az első tűzjelzés után 31 perccel, tehát
7.01 órakor a nagyatádi tűzrendészeti al-
osztályparancsnokságra is jelezték a tűz-
esetet. A híradóügyeletes a jelzés vétele
után riasztotta az alosztály raját, majd je-
lenten akarta az osztályparancsnokság
ügyeletes tisztjének, hogy a raj a káreset-
hez kivonult. A közvetlen telefonvonal
azonban rossz volt, és így jelentését a
rendőrségi géptávíró adták le 7.46 óra-
kor.

Vonulás közben — Nagyatád után kb.
1 km-rel — elszakadt a Csepel 710-es ven-
tillátor ékszíja, ami 20—25 perces kiesést
okozott a vonulási időből, úgyhogy a nagy-
atádi raj 8 óra 20 perckor érkezett a kár-
esethez 3+7 fővel (alosztályparancsnok,
tűzrendészeti előadó, őrségparancsnok) és
a habtartályban levő 150 liter habképző-
anyaggal). A gépjárműfecskendőt szintén
a tereptjáró gépjármű vontatta be a tűz
színhelyére.)

Az alosztályparancsnok jelentkezett a
tűzoltás vezetőjénél, aki utasította, hogy a
gépjárműfecskendővel álljon a Dráva
partjához és egy alapvezetékéről 2 „E” su-
garat, valamint 1 db 400/4-es habfolyatót
szereltesen a habroharmhoz. A sugárveze-
tők feladatául a tartályok hűtését hatá-
rozta meg.

„Riasztották-e már Kaposvárt?”

A nagyatádi parancsnok a gépjármű-
fecskendőben levő 800-as kismotorfecsken-
dőt — a tűzoltásvezető utasítására — a
működő kismotorfecskendő mellett tartal-
lékként helyeztette el — járó motorral és
felvett vízzel.

A szerelés befejezése után a tűzoltás ve-
zetője a helyszínen levő tisztekkel megbe-
szélte a tűz oltásának körülményeit, és
olyan álláspontra helyezkedett, hogy meg-
várják a segítségre érkező egységeket.

9 óra 30—40 perc között a nagyatádi
alosztályparancsnok telefonon érdeklődött
a barcsi alosztály híradóügyeletesénél,
hogy a kaposvári alosztály egységeit riasz-
tották-e? A híradós jelentette, hogy a
riasztás megtörtént.



Saját hatáskörben

ALIG VAN SZABADIDEJE, mégis szívesen fogadott bennünket Szekszárdon a Tolna Megyei Tanács Építőipari Váhlajátának vezetője.

Tulajdonképpen arra voltunk kíváncsiak, hogy ennek a majd ezer személyt foglalkoztató, a megye egész területén számtalan munkahellyel rendelkező és évente közel 100 millió beruházással dolgozó vállalat igazgatója mit tett az 1/1963. (VII. 5.) BM számú tűzrendészeti jogszabály végrehajtása érdekében.

— A kezdetről talán annyit, hogy az új jogszabályt megjelenése után alaposan tanulmányoztam. Még júliusban megküldtem Bíró György főmérnöknek, a tűzrendészeti bizottság vezetőjének azzal, hogy tájékoztassa a bizottság tagjait, és saját területén tegye meg a szükséges intézkedéseket — mondotta.

A különféle jegyzőkönyvekből, utasításokból, körlevelekből kitűnik, hogy az igazgató már októberben — értekezleten — ismertette a vállalat dolgozóival az új tűzrendészeti jogszabályban foglaltakat. Ezt követően pedig rövid idő alatt elkészítették az üzemhelyiségek léghőmérter felmérését is.

A tűzrendészeti hatóság októberi szemléje után pár nappal elkészült az új rendelet lebontása nyomán az „Igazgatói Utasítás”, amely részletesen szabályozta a különböző jellegű üzemek vezetőinek feladatát. Valamennyi telep, kirendeltség, építés és üzem vezetője megkapta azzal, hogy a továbbiakban ennek alapján felelősek a vezetéstük alatt álló létesítményben a tűzrendészeti szabályok végrehajtásáért, azok betartásáért.

BÁR AZ ÚJ RENDELET ÉRTELMEBEN a vállalat vezetőjére is jóval nagyobb felelősség és még több munka hárul az előzőnél — László István igazgató mégsem panaszkodik.

— A megalakulás óta dolgozom a vállalatnál, 1955 óta vagyok a vezetője. A kezdet kezdetén jóformán szerszámunk is alig volt. Egy kis üz-

szeti bizottságban, valamint Sipos István művezető személyében — aki több mint tíz esztendeje tölti be a tűzrendészeti felelős teendőt, és eredményes munkájáért nemrég kapta meg a Tűzrendészeti Érem arany fokozatát — jó segítő-társakra találtam. De nagy szükség is van áldozatkész munkájukra. A tűzrendészeti apparátusra nagy munka há-

még nem volt jelentősebb zűlk.

Tűzás nélkül állítható hogy a vállalatot nem meglepetésként az új tűzrendészeti jogszabály, hiszen hatáskörben már annak megjelenése előtt is számos intézkedést tettek a tűzvédelem erősítése érdekében.

ÉVEKEL EZELETT csekély létszám miatt nem volt előírva, mégis hozták az azóta már kötelezővé lett 8 fős önkéntes tűzcsapat; teljes felszerelést és 400-as kismotorfecskendőket szereztek, alkik piros szalagot viselnek és feladatuk megelőző szabályok betartásának ellenőrzése. A tűzrendészeti előírások végrehajtásának az építésvezetők tűzrendészeti felelős, hane igazgató is rendszeresen őrzöl és ha szükséges a segítségvonalas sem marad el.

— A vállalatnál eddig fordult elő különösebb bányatársaság vagy mulató az új rendelet hatályba lépése óta különösen nagy dot fordítunk a megelőző bányák betartására — mondták bűcsűzőul László elvtárs, azzal az érzéssel jöttünk elzetése alatt álló vállalat hogy ott jó kezekben van tűz elleni védekezésük. László István igazgatót érdemtelenül büntették Tűzrendészeti Érem arany fokozatával.



László István, a vállalat Tűzrendészeti Érem arany fokozatával kitüntetett igazgatója — Sipos István tűzrendészeti felelős, aki több mint tíz esztendeje tölti be e munkakört és ugyancsak a Tűzrendészeti Érem arany fokozatával tüntették ki — Németh Antal technikus, a fiatalokból álló 8 fős önkéntesek parancsnoka

lethelyiségből alakítottuk ki a jelenlegi modern központi telepet és a járási székhelyeken működő kirendeltségeinket. Ez idő alatt nagyon sok ember megfordult nálunk, de az építőiparra jellemző munkásvándorlás ellenére is sikerült a tőzsgárda kialakítása, és mellette egy jól működő tűzrendészeti apparátus létrehozása.

— Az önkéntes tűzoltóságban, a jól működő tűzrend-

szeti bizottságban, valamint minden dolgozónkkal meg tudjuk érteni a tűzrendészet fontosságát és a megelőző szabályok betartására neveljük őket, s talán ez a legnehezebb feladat...

Hosszú évekre visszamenően megőrzött nyilvántartások bizonyítják, hogy a vállalatnál komolyan veszik a dolgozók kioktatását. Talán ez is az egyik oka annak, hogy eddig

A kaposvári alosztályra 7 óra 55 perckor érkezett be a segítségkérés — a megyei rendőrkapitányság vonalán. Az 1-es, 2-es rajt és a tehergépjárművet riasztották. A rajok utasítást kaptak, hogy a tehergépjárműre 10 hordó (2000 liter) habképzőanyagot rakjanak fel, az első raj D 710-es fecskendőjéről pedig a habfelszerelést és a habkannákat rakják át a D-350-esre, mivel a tűzoltás vezetője könnyű gépjárműveket kért. Az egységek 8.12 órakor indultak el a káresethez az osztályparancsnokhelyettesrel, a szolgálati és kiképzési előadóval, továbbá a kaposvári alosztályparancsnokkal.

Első rajuk 9 óra 47 perckor, a második pedig 9 óra 55 perckor érkezett a helyszínre. Miután a terepjáró őket is bevonattatta, az osztályparancsnokhelyettes utasítására a gépjárműfecskendők a Dráva partjához álltak és a tartályok hűtéséhez

1—1 alapvezetékét, 2—2 porlasztott „E” sugarat, illetve egy 400/4-es és egy 200/2-es habfolyatót szereltek.

Helyzetjelentés és egy durrdefekt

A szerelés után a tűzoltás vezetője jelentést tett az osztályparancsnokhelyettesnek, aki a tűzoltás vezetését nem vette át, de helyzetjelentésre adott utasítást, miszerint „A gépjárműfecskendők a kárhelyre érkeztek, további segítségre szükség nincs: a habrohámot megkezdjük”. A jelentést a barcsi alosztály híradósa 10 óra 20 perckor vette.

Közben a habképzőanyagot szállító tehergépkocsi Babócsa község előtt hátsó durrdefektet kapott, és emiatt továbbhaladni nem tudott. A gépjárművezető megkísérelte ugyan a kerékcserét, de a kerékanyakulcs szétnyílt, tönkrement. A habszállító gépjármű kísérője gyalog ment be a babócsai köfaltelepre, hogy tehergépjárművet kérjen. A vállalat a kért tehergépkocsit rendelkezésére bocsátotta, úgyhogy a habképzőanyag átrakása után tovább folytatták a vonulást, és 10 óra 40 perckor érkeztek a kárhelyre.

Ekkor a tűzoltás vezetője a megszerelt vízsugárszivattyúhoz 1—1 hordó habképzőanyagot helyzetetett el, majd az osztály-

parancsnokhelyettes 10 óra 55 perckor rancsot adott a habrohám végrehajtására.

Haboltás közben az ásványolajból újból kiforrta és a tartály mellett tüégett. A kifolyt, égő ásványolajat garakkal oltották el. A tűz véglegi tása 11 óra 20 perckor fejeződött be. Az égés megszüntetése után a tartálykat továbbra is hűtötték, mindaddig, azok már kézzel is érinthetők voltak. 13 óra 15 perckor a káreset színéről részletes helyzetjelentést adtak a talyügyeletes tisztnek.

Az oltás és a hűtés befejezése után egységek visszaszereltek és szolgálályukra bevonultak.

Hogyan vélekednek Olvasóink

A tűz oltását ezúttal szándékosan értékeljük. A tüzeset leírása alapján Kedves Olvasót kérjük meg, hogy a véleményét a tartálytűz oltásáról helyes és helytelen intézkedésekről habrohám végrehajtásáról, s döntéséről, hogy hasonló esetben — a különböző osztásokban — milyen intézkedést tenni volna. Észrevételét a „Magyar oltó” Szerkesztősége címére — 1964. március 15-ig — írásban jelezze meg.



Időszerű szakmai kérdésekről

A radioaktivitással kapcsolatos legfontosabb tudnivalók a megelőző és mentő tűzrendészetben

V.

1. A természetben előforduló radioaktív elemek

ük általában vegyületeikben fordulnak elő, önmagukban nem je-
k tűzveszélyt, de fennáll a sugárveszély. Az urániumbányákban β
igázás, valamint a felszabaduló gázelemzőt jelent veszélyt. Emel-
mcsak a külső sugárzás, hanem a porok és a gáz inkorporációja
a belső sugárzás hatásával is számolni kell.
urániumbányákban a bányaműveléshez szükséges és beépített nagy
iségű faanyag jelent tűzveszélyt. Számolni kell emellett az ener-
ást biztosító kábelrendszerekben, az elektromos gépekben, készü-
en és berendezésekben a tűzkezelés lehetőségével.

2. Az urániumérc-feldolgozó üzemrészekben

zúzása, őrlése során porzás keletkezik. A feltárás során a nagy
iségű és különböző anyagok jelentenek tűz- és balesetveszélyt. Egy
s teljesítményű feldolgozó telep kb.
10 000 to/hónap H_2SO_4 vagy Na OH,
15 000 to/hónap CaO,
10 to/hónap MnO
abb alapanyagot fogyaszt. Emellett jelentős mennyiségű salétrom-
fluorsavat és egyéb más anyagot is felhasználnak.
eltárt vagy előállított radioaktív elemek:
nium,
lum,
tónium stb.
tömb vagy idomformában nem jelentenek tűzveszélyt, azonban ap-
porított állapotban, rendkívül piroform tulajdonságúak, könnyen
ulladnak, s ezért levegővel keverve, robbanás keletkezhet. A tűz-
banásveszély elkerülése érdekében a különböző műveleteket csak
gázamoszférában, víz alatt vagy esetleg valamilyen szerves, vagy
olajadékokban kell elvégezni. Ilyen folyadék pl.:
széntetraklorid,
ásványolaj.

3. Laboratóriumok telepítése

radioaktív anyagok nagyobb mennyiségben történő előállítására, tá-
ra vagy felhasználására szolgáló létesítményeket — amennyiben az
szempontokból is megvalósítható — lakott területektől, üzemi telek-
től távol, önálló független területen kell létesíteni, illetve telepí-
tíni. Ennek az a célja, hogy a környezetbe esetleg kikerülő anyagok,
vezdés ne okozhassanak közvetlen veszélyt.
korszerű üzemi, technológiai folyamatok, a termelés, a mérés és a
lati módszerek sok esetben szükségszerűen megkövetelik, hogy az
iparvállalatokon belül is létesítsenek izotóplaboratóriumokat. Ezek-
pcsalatos követelmény, hogy lehetőleg szabad, önálló területen lé-
nek, s önálló egységet alkossanak. Követelmény továbbá, hogy n
oidárol megfelelő közlekedési utak határolják; az üzemrész ren-
zen megfelelő vízkészlettel, amely a technológiai folyamathoz és az
ges tűzoltás biztosításához szükséges.

4. Laboratóriumok építése

építési anyagok kiválasztása — különösen a magas szintű, de
laboratóriumokra vonatkozóan is — igen fontos. A mechanikai szí-
g mellett az épületszerkezet
álló,
gázzással szemben ellenálló,
válló,
pásálló,
szárazmentes,
a követelmények elsősorban
sős burkolatokra vonatkoz-
tési szempontból követelmény,
az aktív és inaktív üzemr-
illetve helyiségek előtérrel,
óval legyenek egymástól elvá-
a, hogy aktív anyagok az
y helyiségekbe való bejutását
lehesse akadályozni.

5. Laboratóriumok felszerelése

Az izotópok, hulladékok tárolására külön-külön helyiséget kell léte-
síteni.
Egészségügyi helyiségek nem lehetnek az aktív részen. A mosdók,
fürdők s az inaktív ruhák részére szolgáló öltözők az egyéb helyiségek-
től különállóan épüljenek — minden személy részére külön szekrénnyel.
Az aktív résztől különállóan kell építeni az olyan helyiségeket, mint
pl.

- étkezők,
 - pihenők,
 - elméleti szoba,
 - betegszoba,
 - vegyszerraktár,
 - anyagraktár,
 - inaktív előkészítő stb.
- Építési szempontból követelmény, hogy a falak és a födémek az
egyres helyiségek felé megfelelő sugárvédelmet nyújtsanak.
A falakat, födémeket, bútorzatot könnyen kitisztítható kivitelben kell
építeni, illetve készíteni.
A padozat mindenkor hézagmentes gumi vagy műanyag borítású le-
gyen.

Az olyan laboratóriumokat, amelyekben porzás, párolgás, tehát inkor-
poráció veszélyével lehet számolni, elszívó berendezéssel kell megépíteni.
A légáramlás mindig a legkisebb aktivitású hely felől a magasabb aktivi-
tású helyiségek felé irányuljon. Az elszívó berendezést kettős kapcsolóval
kell ellátni: az egyiket a helyiségen belül, a másikat pedig a helyiségen
kívül kell felszerelni. Az elszívó berendezés olyan légszeret végezzen,
hogy a helyiség szennyezettsége a megengedett érték alatt legyen.
Az olyan helyiségek ajtajait, amelyekben a vizsgálat alatt emberek
nem tartózkodhatnak, reteszeléssel kell ellátni.
A laboratóriumoknál szükségnek megfelelő számú vészkijáratot kell
építeni.

A veszélyes területeket önműködő riasztó berendezéssel kell felsze-
relni, amely megszólal, ha a szennyezettség, illetve a sugárszint a meg-
engedettnél magasabbra nő.
Az egyes zónák között a személyek csak műszeres ellenőrzés után,
szilipeken keresztül közlekedhetnek.
Az aktív zónák vízvezeték- és csatornahálózata az inaktív rész háló-
zatától független legyen. Az aktív anyagok elvezetésére szolgáló hálózat
egy gyűjtőmedencébe torkollik, és mérések után az anyag, amennyiben
nem radioaktív, szivattyúval legyen áttermelhető a csatornahálózatba.
Az elektromos berendezéseket zárt, saválló és nedvesség behatolása
elleni kivitelben kell megépíteni.

- Elszívófülke:
- vízcsapokkal,
- gázcsapokkal,
- elektromos csatlakozókkal, kapcsolókkal,
- világítással,
- folyadékkiöntő csatornával,
- berakószilippel;
- kesztyűs kamrák (azonos felszerelésekkel legyenek ellátva, mint az
elszívófülkék);
- mosogatók és kiöntők zárólappal, csepegtetővel;
- izotóptároló
diumtéglik, parafntéglik védőfalak készítéséhez;
- fogók, kézi számszámok, manipulátorok a különböző munkák végzé-
séhez;
- hulladékgyűjtő edények;
- tálcák a különböző munkák végzéséhez;
- munkasztalok;
- sugárzásmérő műszerek és berendezések;
- jelzőtáblák figyelmeztetésre;
- szállítókoszti;
- ruhák, védőöltözetek:
- laborköpeny,
- gumikesztyű,
- gumicipő,
- szemüveg,
- légtöltésű műanyag ruha.

(Folytatjuk.)

A laboratórium felosztása

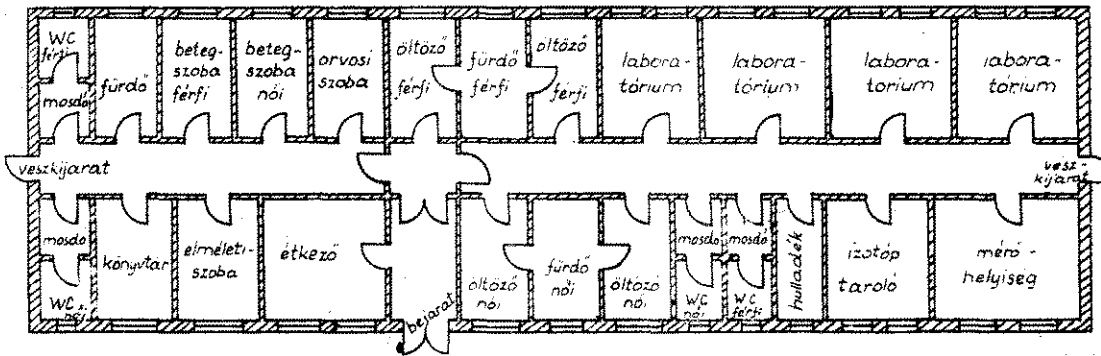

álló,
gázzással szemben ellenálló,
válló,
pásálló,
szárazmentes,
a követelmények elsősorban
sős burkolatokra vonatkoz-
tési szempontból követelmény,
az aktív és inaktív üzemr-
illetve helyiségek előtérrel,
óval legyenek egymástól elvá-
a, hogy aktív anyagok az
y helyiségekbe való bejutását
lehesse akadályozni.
egy laboratóriumok között
ajtókat létesíteni. Ezeket esetleges
átadó ablak kötheti csak össze
sáskai.

Este az Őrszobán

**A CSÜTÖRTÖK MINDIG A TŰZ-
OLTÓKÉ,** s ezt nemcsak ők tartják
számon, hanem a község apraja, nagyja
is tudja Szeptetneken, ebben a dél-zalai
faluban.

A hófehérre meszelt Őrszoba hétről hétre
más képet ölt. A helyiséget hetenként át-
rendezik — a rendezvényeknek megfele-
lően. Csak a falon levő tizenhárom darab
oklevél, meg egy 1932-ből származó kép
marad állandóan a helyén, bizonyítván,
hogy a testület nemcsak régi, hanem ered-
ményekben is gazdag múltra tekinthet
vissza.

HOL TOVÁBBKÉPZÉSRE, hol egy kis
beszélgetésre, meg egy sakk- vagy kártya-
partira, táncra vagy egyéb szórakozásra
jönnek össze évek óta az itteniek az év
minden csütörtök estéjén — a tűzoltó Őr-
szobán. Ilyenkor bárkit megkérdezhet az
érdeklődő, hogy hol találja Földesi Győr-
győt, a testület parancsnokát, a válasz
mindig ugyanaz: a tűzoltó Őrszobán.

Mi is ott találtuk őt az Őrszobán, a tes-
tület és a község vezetőivel, az önkénte-
sekkel és családtagjaikkal egyetemben.

„Batyúbáti” rendeztek a szeptetneki tűz-
oltók.

AZ ŐRSZOBA EGYIK SARKÁBAN —
a „hosszú asztal” mellett — családi zene-
kar húzta a talp alá valót. A primás La-
katos István motorszerező, a harmonikás
Lakatos Rudolf, a primás fia, a dobos pe-



A szeptetneki „családi” zenekar és a közönsége

dig Zlaveczi József traktoros — mind-
annyian önkéntes tűzoltók. Úgy látszott,
sosem szakad vége a jó hangulatnak. Ha
a tánc már fárasztó volt, a szebbnél szebb
nóták jelentették a pihenőt, s ebben ugyan-

csak kiúnt a jó hangú Farkas József
megalakított, de valami oknál fogva
oszlott dalárda tagja.

A RAKTÁRBAN BERENDEZETT l-
ben kövér hasú, fonott „lámpások” l-
koztak, biztosítván a hangulat folyán
fütését, s ahogyan sorjában kialudtak,
csillapodott a táncosok szomja, s ni-
nótázók kedve. Éjjel előtt háromneg-
órás „maratoni csárdással” vizsgázt
benevezettek állóképességéből és erő-
ből, utána pedig előkerültek a batyu.
jobbnál jobb falatok pótolták a tán-
elvesztett energiát. Evés közben az
nemcsak az étvágy jött meg, hane-
mókázó kedv is telítődött és pompás

ténetek csattanói izesítették a szepe
önkéntesek családjának péntek hajn
nyúló, kedves hangulatú csütörtök e

—ozváry

Tűzlavina

Szörnyű helyzetbe került a brazí-
liai Parana állam, az ország egyik
legfontosabb mezőgazdasági köz-
pontja. Tűzlavina zúdult 23 közsé-
gére, s óránként 30 kilométeres se-
bességgel haladva, mindent meg-
semmisített az útjában.

Előzetes adatok szerint 250 ember
vesztette életét. 800-an súlyosan
megsebesültek, és több mint 350 000
lakos vált hajléktalanná.

Pey Braga, Parana állam kor-
mányzója közölte, hogy Veotania
és Nada Ortigera városok teljesen
elpusztultak. Az állam második leg-
jelentősebb városa, Londrina körüli
a kávéültetvények fele leégett.

A helyi hatóságok és a szövetségi
kormányzat mindent elkövettek,
hogy megállítsák a tűz terjedését.
Katonai egységek és önkéntesek ez-
rei érkeztek a tűzoltók segítségére.
A lángtenger elleni küzdelmet azon-
ban két tényező nehezítette meg:
a szárazság, amely júliusban és
augusztusban okozott sok kárt, to-
vábbá az erős szél. Az „Ultima
ora” című újság szerint „a paranoi
tűz nemzeti katasztrófa, amely
több milliárd cruzeiro kárt oko-
zott”.

Több mint egy milliárd

Az Egyesült Államokban 1962 volt
a hatodik olyan esztendő, amikor
a tűzkárok meghaladták az 1 mil-
liárd dollárt.

A Nemzeti Tűzbiztosítók Egyesü-
lete igazgatóságának közleménye
szerint januárban 133 475 000, feb-
ruárban 115 860 000, márciusban
114 415 000, áprilisban 106 144 000, má-
jusban 114 528 000, júniusban
95 986 000, júliusban 94 782 000, au-
gusztusban 94 579 000, szeptember-
ben 85 282 000, októberben 99 986 000,

ÉRDEKESSÉGEK éjdonvágók

novemberben 105 682 000, december-
ben 104 293 000 dollár, egész évben
tehát összesen 1 265 002 000 dollár
tűzkár keletkezett.

Száz közül kettő

Az USA földművelésügyi minisz-
teriumának gazdaságkutatói osz-
tálya közölte, hogy minden évben
100 farm közül átlagosan kettő ég
le.

Új sugárcső-konstrukció

Az Elkhart Brasse cég olyan su-
gárcső-konstruktót dolgozott ki,
amely legyező alakú vizsugarat áll-
ít elő. 63 mm átmérőjű alapveze-
tőkre kapcsolt négy ilyen sugárcső
teljesítménye: 15 m széles és kb. 2
emeletnyi magasságú vízfüggöny.
Ez a vízfüggöny nagy kiterjedésű
tűzek alkalmával hatáson van védi a
sugárcső hőtől az épületeket.

Kísérletek káliumkarbonáttal

Az Allied Chemicals Solvay Pro-
cess Division cég közölte, hogy ró-
videsen megkezdik egy új tűzoltó
vegyszer, a káliumkarbonát gyár-
tását. A kézi tűzoltókészülékekben

fogják használni ezt az anyagot,
amelynek finoman porított alakban
nagy fokú tűzoltó hatása van. A
kísérletek szerint a káliumkarbonát
hatékonyasága tűzveszélyes folyadé-
kok oltásakor 30–50 százalékkal
meghaladja a szokásos szárazoltó
anyagokét.

Moszatok — erdőtüzek oltására

Az USA csendes-óceáni partvidé-
kén a légi tűzvédelmi szolgálat er-
dőtüzek oltására használja fel az
óceán mélyéből felszínre hozott
moszatokat. A moszatokból nyert
kivonatot kis mennyiségben adagol-
ják a vízhez. Az így készpótló ko-
csonyás anyag aktívan oltja a lán-
gokat, és nagyon lassú a párolgá-
sa. Az oldat lángok hatására kívül-
ről szilárd réteggel vonja be a fát,
míg a belső rétege nedves marad.

Firetrol néven

a New York-i Floridin cég új ve-
gyi égéskésleltető anyagot hoz for-
galomba. Először az „Arizona Agro-
chemical” cég kísérletezett vele er-
dőtüzek repülőgépről történő oltá-
sa céljából. Kiderült, hogy a földi
tűzoltó felszerelésekkel is sikeresen

használható. Az új vegyszer
nyel, hogy nem mérgezi a nö-
vényzet, kevésbé korródeálja a
fémeket és viszonylag gazdaságos.

Új tűzjelző

A Gomewell cég olyan tűz-
jelzőt, amely már akkor is
működik, ha csupán 2 százalék füst
levegőben, vagy a hőmé-
rséklet 57–87 C fokra emelkedik. A
fotocella rendszerű és akko-
r működésbe, ha a fűtőszobák
megszakítják a fénysugarat.

Könnyű nyomótömlő

A „Fire House” cég könnyű
tűzoltó nyomótömlő gyár-
tást kezdte meg. A tömlő lán-
csatlakozását összerögzítik egy
A tömlővezeték nem csav-
gatható meg, és a víz nyomása köv-
etben használat közben sem
csökken el. A 63 mm-es vezeték-
csatlakozás len tüzoltó is kezelheti,
és a víz nélküli is működhet a
szükség esetén. A tömlőt savakkal és lú-
gokkal szembeállított szénhidrogénekkel szem-
ben ellenálló szájból készített.

A tűzoltóhab története

A „National Foam System”
21 perces színes hangos ok-
mányt készített a „Tűzoltóhab
története” címmel.

A filmen összehasonlítják a
mechanikai léghabbal és a vegy-
szertelítő rendszerekkel, bemu-
tatja a modern tűzoltófelszerelést
az ezekkel folytatott benzint-
tűz kísérleteket.

atnyú összeszerelése a következő fő mű-
ól áll:
mmerringek és csapágycsap beszerelése, a
felszerelése;
ngelykapcsoló felszerelése és beállítása;
nyomószelap összeszerelése, a nyomás-
szelap beszerelése;
járókerék és a vezetőkerék beszerelése,
ok beállítása;
zivófedél felszerelése;
eresztőcsap és a zsírzócsap beszerelése.

szivattyúházat 4 db M 12-es tőcsavar-
szereleőállványba rögzítjük, majd a nyom-
meringet bekenjük hermetikkel és meg-
beütő számmal beütjük a helyére.
beillesztjük a zsírházat, majd a szívó-
inget hermetikkel bekenve, a helyére út-
után a támcsapagy alsó gyűrűjét ütjük
helyére, majd a szivattyútengelyt beve-
simmeringbe, ügyelve arra, hogy a
átmérő különbségeinek megfelelő veze-
yeket húzzunk. Ezután a tengelyre fűz-
támcsapagy többi (négy) gyűrűjét és a
üvelyt; majd a tömítésével helyére
uk a csapágház anyáját — belsejében
ló csapággal. Az anyát az erre a célra
t csökkelcsal meghúzzuk. A csapágyat
zagoljuk ki, hogy a hűdilatációnak 0,1-
zagot hagyunk. Ezután a zsírzószárakat
uk be a csapágházban részükre készí-
atokba.

távtartó hüvelyt bevezetjük a filc-
e, majd az emelővillát szereljük a helyé-
szengyűrűt úgy kell kiképezni, hogy a kid-
lapra felékküzdjön. A tengelykapcsolót fel-
e, úgy kell beállítani, hogy annak nyitása
mm legyen. Ezt úgy érhetjük el, hogy a
ó hüvely mögé hézagoló lemezeket helye-
míg a kívánt értékű nyitás nem jön lét-
tengelykapcsolót bal menetes anyájával
ük, majd az anyát a lazulás ellen her-
varral biztosítjuk.

szeleptányérra felszereljük a gumi-
t, majd a szelep orsóját becsavarjuk a nyom-
ep-fedélbe. A szelepscso tömítése tömítő-
történik oly módon, hogy a 3 mm át-
Bestóbel-tömítőzsinórból az orsó átmérő-
megfelelő gyűrűket készítenk, és be-
ük a helyére, a tömítőszelencébe. Végül a
szelence szorítóanyáját csavarjuk a he-
A szeleptányérra helyezzük, a
nyomórugót a szeleptányérra illesztjük,
után tesszük helyére a nyomószelap-orsót,
delet 4 db M 10-es koronás anyájával rö-
g.
A nyomásmérőt aljzatába csavarjuk, s
líttjuk be, hogy a kezelőoldalról legyen
sható. Ezután a tartót 2 db M 8-as anyá-
zítjuk.

lő dolgunk, hogy a vezetőkeréket a
gyú aljában összegyűlő víz elvezetése miatt
csatornával lássuk el. Csak így biztosít-
gyanis, hogy a szivattyú alján összegyűlt
: őrítőcsapon keresztül a szabadba távoz-
A lapátkeréket úgy állítjuk be, hogy az
forgatva sehol ne ütközzék a vezetőkerék-
: a vizkölcső éle a vezetőkerék belépő élé-
síkja alá essek. Amikor ezt a műveletet
tét lépcsőn elvégeztük, a járókerékeket
gelyen rögzítőanyájával rögzítjük, s azt
biztosítólemezzel biztosítjuk.

A szívófedél felszerelésekor ügyeljünk
hogy pereme az első lépcső vezetőkerékét
se a szivattyúházba. Eppen ezért a szí-
házban minden esetben meg kell mérni a
kerék mélységét és a szívófedél permé-
nyagságát, s a tömítőgyűrűt méréskor úgy
ügyelembe vennünk, hogy az anyák meg-
átok 0,1 mm-t összenyomódik. Ha két mé-
érték megegyezik, akkor nyugodtan fel-
hetjük a szívófedélet. A rögzítőanyákat
atékjelző kulccsal húzzuk azonos feszés-
re. A rögzítőanyák alá az esetleges tömíté-
z elkerülése érdekében alumínium-azbeszt
gyűrűt helyezzünk.

A leszerelőcsap felszerelése úgy történ-
hogy a csap fordítószára mindig a kezelő-
felé kerüljön, mert csak így lehetséges
szabott elhelyezése. Ügyelnünk kell arra
ogy a csap fordítószára ne ütközzön bele
aplemezbe. Minden esetben meg kell győ-
lnk a szivattyútengely végcsapjának a
isáról is. Eppen ezért a zsírzó felszerelése
soha ne zárjuk le a szívófedélben levő
ly házat csak akkor, ha meggyőződünk
hogy a végcsap valóban tőkéletes zsír-
kap.

A kismotorfecskeendők komplett gépegységbe történő összeszerelése

**Miután a meghajtó motort és a szivaty-
tyút** megjavítva külön-külön összeszereltük,
azokat gépegységbe szereljük össze. A szivaty-
tyút a motortól 8 db M 8-as anyáscsavar segit-
ségével szereljük össze. Ezután ellenőrizzük a
tengelykapcsolót, hogy van-e elegendő hely a
tengelykapcsoló nyitáshoz, s a szivattyú tenge-
lye nem ér-e be a lendítő kerékbe. Ha ez meg-
történt, akkor a légtelenítőt szereljük fel 4 db
M 12-es csavar segítségével a motor hengerfejé-
re. Ezután a légtelenítő összekötőcső szerelése
következik. Ügyeljünk arra, hogy soha ne fe-
szüljön, s ezért a tömítőgyűrűket gondosan he-
lyezzük el. Amennyiben a feszülést észleljük,
akkor a cső méretén annak hajtásával kell
módosítanunk.

**Az ismertetett módon összeszerelt gé-
egységet** ezután már elhelyezhetjük a hordál-
ványban. A hordállványban a szivattyút 4 db
M 12-es tőcsavarjal, a motort pedig 4 db M
12-es anyáscsavarral rögzítjük. Amikor ez meg-
történt, szereljük fel a hűtő- és üzemenyagtar-
tályt. Ügyeljünk arra, hogy a hűtővíz felszálló-
csőve pontosan illeszkedjék a hengerfejbe, s a
gumigyűrűt csak annyira húzzuk össze, hogy a
vizet ne engedje át. Meleg motornál ezt ismét
ellenőrizzük, s ha kell, úgy szükség szerint utá-
nahozzuk.

A hűtőcsövet egyébként úgy szereljük fel,
hogy az a csővégekkel pontosan illeszkedjék az
ellenprofilhoz, mivel a motor hűtése döntően
függ a hűtőcső helyes bekötésétől. Utóljára az
üzemenyagcsövet szereljük fel. Minden esetben
fbergűrű-tömítéseket használjunk — soha ne
alkalmazzunk más tömítőanyagot!

A javítás átfutási ideje

Az 1962. évi munkalapok alapján a kismotor-
fecskeendők javítására fordított munkaidő az
alábbiak szerint oszlik meg:

- | | |
|---|---------------|
| 1. A kismotorfecskeendő teljes szétszere-
lése | 8 óra |
| 2. az alkatrészek mosása és tisztítása | 1 " |
| 3. a hibák felvételezése s az alkatrészek
átvizsgálása | 1 " |
| 4. az alkatrészek vételezése a raktárból | 1 " |
| 5. a szerelést előkészítő lakatos- és esz-
tergályosmunkák | 9 " |
| 6. szerelési idő | 40 " |
| 7. a kismotorfecskeendő bejárata és le-
kezelése | 8 " |
| 8. a kismotorfecskeendő zsírtalanítása és
festése | 3 " |
| Osszesen: | 70 óra |

A kismotorfecskeendők átvételi követelménye

A kismotorfecskeendő próbajáratásra kerülhet,
ha

1. üzemenyag- és hűtőrendszere sehol nem
szívárog vagy csöpög;
2. a tengelykapcsoló kifogástalanul működik,
s a hordozógangtyúk könnyen csúsznak hüve-
lytikben;
3. a motor indítása biztos (szabályos indítást
véve alapul); a 3. indítási kísérletnek eredmé-
nyesnek kell lennie);
4. a motor alapjárat fordulatszáma nem ha-
ladja meg a 400 ford./perc értéket, s a teljes for-
dulat úresjárásban nem több 3050—3100-nál;
5. a légtelenítő egy perc alatt eléri a 8 m vo-
légritkítást;

A Somogy megyei műhelyeseket dicséri az általuk készített: új sebességváltó-kiemelő (1); a gumitömítők sziporozására alkalmazott, kompresszorra kapcsolt befúvó szerkezet (2); a habfo-
lyatot szétválasztó ellen védő rögzítő csavar (3) és a szegecseléshez használható fékpofaszorító-
bilincs (4).

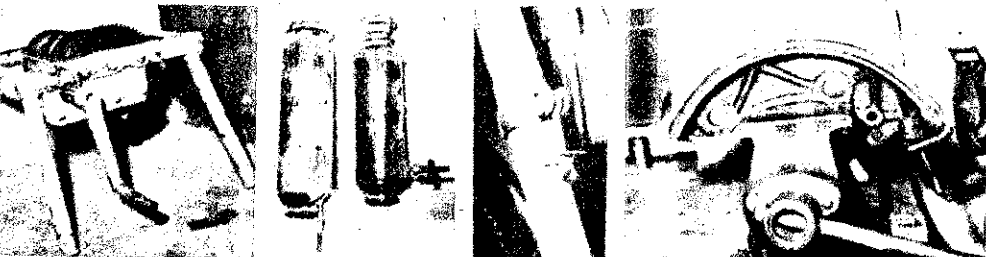

6. a szivattyú 16 atm-vel megnyomatva, sehol
nem ereszt át vizet, nem könnyezik (tömítő-
zsinóron 30 mp-enként 1 csepp);

7. a szivattyú tömítettsége olyan legyen, hogy
légritkítás esetén annak értéke egy perc alatt
ne csökkenjen 1 Hg cm-nél többet.

Az olyan kismotorfecskeendő, amely ezeknek
a követelményeknek megfelel, próbajáratásra
kerülhet.

A kismotorfecskeendők próbajáratási módja

A kismotorfecskeendőt kb. 1 m szívómélység
mellett üzemeltessük. Az üzemidő nagyjavítás
esetén 8 óra. Amennyiben a 8 óra próbáze-
meltetéskor olyan meghibásodás fordul elő,
amely a motor üzemének leállítását eredmé-
nyezi (a gyertyazárlatot és a karburálást kivé-
ve), a próbajáratás ez esetben is sikeresnek
mondható, ha a hibát a helyszínen kijavít-
juk. Ilyen hiba lehet például a dugulás, az
üzemenyag- vagy a hűtővíz-rendszerben, a gá-
zosító eljégedése stb. Az ezeken felüli meg-
hibásodások esetében a kismotorfecskeendőt újra
járatni kell oly módon, hogy a sikeresen meg-
tett üzemidőt a következő járatás idejéből le-
vonjuk, s az így fennmaradó időhöz a bemele-
gítésre fél órát hozzáadunk. Ha a meghibásodás
a próbajáratásnak abban a szakaszában követ-
kezik be, amikor a motor teljes terheléssel üze-
mel, akkor a kismotorfecskeendőt újabb 2,5 óras
próbáüzemeltetésnek kell alávetni. A próbajá-
ratás sikeresnek mondható, ha ez idő alatt sem-
milyen jellegű üzemenyag nem következik be.
A 8 óras bejáratai időt a kismotorfecskeendő-
nek a következő részletezéssel kell teljesítenie:

- | | |
|----------------------------------|--|
| 1. 1/4 terhelés — üzemidő 2 óra: | |
| n = 1100—1300 f/p | |
| p = 3 atü | |
| Ø = 20 mm lövőke | |
| Q = 454 l/p vízzállítás | |
| 2. 1/2 terhelés — 2 óra: | |
| n = 1500—1600 f/p | |
| p = 4,5—5 atü | |
| Ø = 20 mm lövőke | |
| Q = 586 l/p vízzállítás | |
| 3. 3/4 terhelés — 2 óra: | |
| n = 2100—2200 f/p | |
| p = 6,5—7 atü | |
| Ø = 20 mm lövőke | |
| Q = 694 l/p vízzállítás | |
| 4. Teljes terhelés — 2 óra: | |
| n = 3000 f/p ez a döntő! | |
| p = 8 atü | |
| Ø = 20 mm lövőke | |
| Q = 741 l/p vízzállítás | |

A vízzállítást mérő sugárcsővel kell mér-
nünk, s a motor üzemeltetésekor a fordulats-
szám-értékeket kell alapul venni. Rendkívül lé-
nyeges, hogy az így bejáratott kismotorfecs-
keendőknél soha ne állítsuk a fordulatszabály-
zót! Az alapjáratot mindig az alapjáratú állító-
csavarral állítsuk be.

A végátvételi követelmények egyébként
megegyeznek a járatás feltételeként felsorolt
követelményekkel, s kiegészítésként a kismotor-
fecskeendőnek a megjelölt vízzállítási követel-
ményeknek kell eleget tennie a próbajáratás-
kor.

TJÉKAL PÁL
td. főm.



A budapesti és a budakalászi névadó ünnepség egy-egy kedves pillanata

HÍRE

KÜLFÖLDI HÍREI

Január 13-án Szibültől 40 kilométerre kigyulladt egy zs. autóbusz. Az utasok közül életüket veszítették, 34-en pedig lyos égési sebeket szenvedtek. Hatalmas robbanás történt amerikai Attleboro közelében vegyi üzemben. Öten meghaltak zen súlyosan megsebesültek.

Több mint százezer korona okozott egy negyedik oszt. olesnicet tanuló. Egy pajtábar zet rakott és a lángok úgy ell pőztak, hogy leeggett a szöveti széna- és szalmarakára, a gazci gyépszin, a takarmányelőké meg a tehénistálló egy része i. Az amerikai mezőgazdasági niszterium New-Orleans-i k laboratóriumában előállítottak olyan új vegyszert, amely tő tossá teszi a pamut, a gyapjú, lyem és a műselyem szövet egyúttal megvédi őket a penész baktól.

Névadó ünnepségek

Január 18-án délután kedves esemény színhelye volt a budakalászi tanácsháza. Juhász Ferencő tő. fődgy., a váci tűzrendészeti alosztályparancsnokság beosztottjának és feleségének újszülött leánygyermeké kapta az Erzsébet nevet az ez alkalomból rendezett névadó ünnepség keretében. Üttörők szavazattal, a szülők munkatársai pedig ajándékok átadásával egyetemben közszöntötték a község legifjabbját.

Kedves hangulatú ünnepséget rendezett január 16-án a VIII. alosztály KISZ-szervezete. Ez alkalomból kapott nevet Szilágyi Gábor tő. szkv. Csaba Gábor nevű újszülött gyermeke. A VIII. kerületi tanács nevében Móri András köszöntötte az ünnepség résztvevőit. A KISZ-szervezet ajándékát. Farkas Antal KISZ-titkár adta át a boldog szülőknek.

A szarvasiak sikere

A közelmúltban megtartott értékelés alapján — az önkéntes tűzoltótestületek zenekara között — a szarvasi testület zenekara bizonyult legjobbnak. Az 1958-ban alakult együttes Kozák Lajos karnagy, a helyi zenéiskola vezetője irányításával rövid idő alatt összekovácsolódtott és komoly zenei fejlődést ért el. Az elmúlt évben pl. 14 alkalommal működött közre különböző rendezvényeken, sőt önálló hangversenyt is adott. A testület bensőséges ünnepségek keretében ilte meg a szép sikert, s a győztes zenekar jutalmát — értékes hangszerket — Papp Tibor alez., az állami tűzoltóság központi zenekarának vezetője adta át a Parancsnokság nevében, illetve képviselőjében.

A szarvasi önkéntesek zenekara



Közgyűlésekről jelentik

Somogy megyében, különösen Csömönden, Somogybabodon, Somogytúron és Lengyeltótián sikerült jól a vezetőségválasztó közgyűlés. A testületek tagjain kívül szép számú érdeklődő is részt vett a rendezvényeken.

Bókaházán kettős ünnepséget tartottak 1963. december 21-én. A testület megalakulásának 60 éves évfordulóján rendezték meg a közgyűlést. A jubiláló testületet 2000 forint pénzzutalomban részesítették.

A mosonmagyaróvári járás 33 községében január 5-én fejeződött be a testületi vezetőségek újjávasztása. A járási és a megyei tanács küldöttel is részt vettek a közgyűléseken. A választások során az eddigi vezetőségi tagok mintegy 60 százaléka az ismételt bizalmat szavazták. A közgyűléseken adták át a megyei és a járási tanács pénzzutalmát a kiválóan tevékenykedő önkénteseknek. Négy faluban új parancsnokot választottak, több helyen pedig fiatalokkal egészítették ki a testületet.

Jól sikerült vezetőségválasztást tartottak január 12-én Erdőkertesen. Elhatározták, hogy a jövőben fokozottabban együttműködnek a KISZ-szervezettel. Az önkéntesek — esküvője alkalmából — ajándékkal kedveskedtek Arvai József parancsnokhelyettesnek.

A devecseri önkéntesek egyhangúlag ismét bizalmat szavazták az eddigi vezetőségnek. A községi tanács a közgyűlés alkalmával adta át ajándékát: egy tv-készüléket.

A közgyűlésen ünnepélyesen búcsúztatták Bierman Lajos önk. tő. századost, aki 45 éves becsületos tevékenysége után felmentését kérte.

Innen — onnan

Verpeléten új tűzoltószertartat építettek. A tanács 21 000 forinttal járult hozzá az állami támogatáshoz, az önkéntesek pedig összesen 109 nap társadalmi munkával.

A békési önkéntes tűzoltótestület a közelmúltban emlékezett meg fennállásának 80. éves évfordulójáról. Buzás Gábor vb-elnökhelyettes beszámolójához a budapesti Tűzoltó Múzeum, a Gyulai Levéltár és a Békési Múzeum is segítséget adott. A jubiláló testületet jutalomban részesítették.

A jubileum alkalmával a megyei osztályparancsnokság kiállítást rendezett a községben.

A tornyiszentmiklósi önkéntesek december 14-én emlékeztek meg 50 éves jubileumukról. A BM OTP értékes ajándékkal és oklevéllel jutalmazta meg a jubiláló testületet.

Javult a Pamutfonóipari Vállalat tűzrendészeti helyzete. Ezt igazolja az 1963. évi tűzrendészeti munkáról készített jelentés. Bár az elmúlt évben a központi gyárakban — Kaposvárott, az Újpesti Cérna, és a váci gyárban 44 esetben volt tűz — a kárérték mégis mindössze kilencezer forint. Örvedetes tény, hogy a miskolci gyárban az elmúlt év folyamán egyetlen tüzeset sem fordult elő.

Tüzet okozott a szabálytalan hűsfüstölő. Január 4-én Tóth S. András tarnaszentmiklósi lakos udvarán a szabálytalanul működő hűsfüstölőből áttért a tűz a közel épített szalmatetős sertésórla. A helyi tűzoltók gyors beavatkozásának köszönhető, hogy csak 300 forint kár keletkezett.

Rogaska Slatinán, a gyógyforrás palackozó üzemében tűz keletkezett. A munkások és a tűzoltók gyors beavatkozása ellenére is tetemes, 15 millió dináros kár keletkezett.

Halált okozott a cigarettázás. Vincze Gyula 32 éves Alsónyék, Mórictanyai lakos új év reggelén erősen ittas állapotban — égő cigarettával — feküdt le. Elaludt és az égő cigarettát meggyújtotta az ágyának. Mire a környékbeliek a nagy füstöt és a tüzet észrevették — Vincze Gyula megfulladt az erős füsttől. A tűz kiterjedést még idejekorán sikerült megfékezni.

Tarnasádnagy községben december 30-án a Táncsics M. u. 13. szám alatt lakó Somogyi Józsefné 83 éves asszony olyan közel tette ágyát a kályhához, hogy az lángra lobbant. Az ágyban fekvő idős asszony égési sérüléseibe belehalt.



Bence Béla tő. alhdgy.

Szórakozni indult — hivatását teljesi

Bence Béla tő. alhadnagy, a megyei tűzrendészeti osztályparancsnokság beosztottja újév ján arra lett figyelmes, hogy egyik ház második emeleti ablakából erős, vörös fény szűrődik ki legközelebbi távbeszélő riasztó alosztályt, ő pedig az égő l. ba rohant, és megkezdte a megladt karácsonya és az égő bű. oltását. A kiérkezett állami egységnek már nem kellett beavatkoznia.

Cikkünk nyomó

A Cegléd és Környéke Elelm Kiskereskedelmi Vállalat a könyv levelet küldte szerkesztőség nek:

„Hivatkozással a Magyar Tűz 1963 decemberi számában megjelent »Amiről nem tud a vásárló« cikkben foglaltakra, közöljük, az abban felvetett hiányosságai megszüntettük. Nevezetesen: a romszák eltorlaszolását, a raban levő elektromos vezetékek bálytalan szerelését, és az ot pasztillá rendeltetését. Megkérjük jegyezni, hogy az említett rakrtárt éppen rendezték, és a detenség ennek tulajdonítható. revételüket köszönjük és iszünk megelőző tűzrendészeti munkát megjavítani.”

Újra indul a BM-bajnokság

ELMÚLT ÉVEKHEZ HASONLÓAN, az idén is síversenyei küzdelmei nyitják meg a BM-bajnokság versenysorozatát. Az eddigi viszonyítva újdonságot jelentenek, sakk és az asztalitenisz mellett a bajnokságok programjában a kalapás és asztaliteniszen nők részére is kiírt versenytársak.

MÁTRÁBAN RENDEZENDŐ síbajnokságokat, májusban a Kárpátok és a Bükk térségében, júniusban az augusztusban a Jász és a Rózsaszerenyében a teke és az asztalitenisz követi, majd novemberben a sakkversenyei küzdelmei nyitják meg az 1964. évi BM-bajnokságot.

ZABADSÁG-HEGYEN kielégítő viszonyok mellett készülnek a különböző szervek verseny- és bajnokságjai. Mátrában immár hagyományosan vált HM—BM közös rendezésű lebonnyolásra kerülő 10 km-es futásból, lesiklásból és 15-km-es futásból álló háromnapos küzdelmekre.

ADÓSSÁG FELKESZÜLTSEGET jelentő fizikai igénybevételt követő versenyekre a Határőrség, a Rendőrség és a Rendőrség verseny- és bajnokságjai mellett a Tűzoltóság Fonód —

Halász — Linka — Rádi — Botár — Tálas — Bán összetételű csapata is szorgalmasan készül, hogy az erős mezőnyben az elmúlt évi eredményeknek megfelelően szerepelhessen.

Sakk — matt

A budapesti tűzrendészeti osztályparancsnokság szolgálati és kiképzési osztálya a közelmúltban rendezte meg a budapesti egységek alapfokú sakkbajnokságát, majd a középfokú döntőt.

A tavalyi 240 indulóval szemben ugyanis idén 340-en neveztek be az alapfokú versenyekre. Külön is meg kell említeni a XXI. és a XX. alosztálytörzs állományát a résztvevőket illetően.

Az alapfokú versenyek bajnokai részére 17 indulóval 1964. január 13—18-a között rendezték meg a középfokú döntőt a budapesti osztályparancsnokságon. Magas színvonal, a játszmák érdekessége és nem kevés váratlan meglepetés jellemezte a küzdelmeket. Színvonal tekintetében külön ki kell említeni a Galambos—Ancsán, Tüske—Ancsán, Havas—Halász, Kaszás—Kárai játszmákat.

A középfokú döntő végeredménye:

1. Galambos Ferenc tőrm. Oszálytörzs 14 pont
2. Ancsán Nándor tőrm. XIV. ao. 12 1/2 pont
3. Havas István tőrm. Obudai H. 11 pont

A Budapesti Tűzoltó Dózsa sakkosztálya is élénk érdeklődéssel kísérte a játszmákat, s az az elgondolásuk, hogy a szakosztály létszámát a verseny résztvevőiből kell felfrissíteni.

A szakosztály még 1952-ben alakult 10 fővel, és azóta a különböző bajnokságokon változó eredménye-



Edzésre indulnak a BM-bajnokságra készülő tűzoltócsapat versenyzői

Lesikló edzés az „Egyetemi” pályán me-redek lejtőjén



ket ért el. Jelenleg 25 versenyzője van, és a VIII. ker. II. osztályú bajnokság 3. helyén áll. Szeretnék megtartani ezt a jó helyezést, mert tavaly csak a 6. helyen végeztek. Az egyéni teljesítmények közül kiemelkedik Galambos Tüske, Havas, Ancsán elvtársak teljesítménye. Az alosztályparancsnokságok vezetői és a Tűzoltó Dózsa Elnöksége

megfelelően támogatják a sakkosztály munkáját. Biztosítják a versenyeken való részvételét, s ennek köszönhető, hogy az 1963-as bajnoki évben valamennyi mérkőzésen teljes létszámú csapat szerepelhetett. A sakkosztály egyébként minél több tehetséges játékos jelentkezését és részvételét várja. — palotai —

Fejtörő

SZINTES SOROK:

TARGONCÁN ELHELYEZETT 1/p-ES KISMOTORFECSKENGYÁRTOTT. 12. Eredmény-jelentkezük. 13. Női név. 14. t és ajtó része. 16. Született. Afrikai ország. 18. Nem ugyan- 9. Városnév (fon.). 21. Kanna 22. Arzén kezdete. 23. Hang- dal. 24. Folyó. 27. Harcmó- dor em ezé. 32. Rágcsáló. 34. Kül- országra való. 35. Halható zó- 36. FESZTI-ÁRPÁD FESTME- 1887-BŐL (névelővel). 48. IOA.

42. Reszkető. 47. Alul. 51. Helyen- ként található. 53. Két szó; növény- rész és ruhanemű. 54. Mögött elől! 55. Este betűl. 56. Tűzhányó. 57. Gá- bor Andor.

FÜGGŐLEGES SOROK:

1. ITT MEG 1785-BEN SEM VOLT EGYETLEN FECSKENDŐ SEM. 2. Kenu betűl. 3. Nem olcsó. 4. Levo- nába hozott. 5. Nem ide. 6. Rang- jező szó. 7. Építészeti Miniszte- rium. 8. Ruhanemű. 9. 1875-BEN ITT MEG NEM VOLT GÖZFECSKEN- DŐ. 10. Nem ott foglal helyet. 11. Vég nélküli hegy! 15. Katona. 18. Vá- logatott tornász. 19. Általában hegyen látható. 25. Fának van. 26. GGGG... 28. Olasz út betűl. 29. Ki- osonni kezdeti! 30. Azonos magán- hangzók. 31. Zónák mássalhangzói. 33. Tetejére. 35. Horváth Tivadar. 37. Nem porhanyós. 38. Lehet. 39. Ki- tüntetés. 41. On. 43. Van ilyen szó is. 44. Más mássalhangzói. 45. Nem azt. 46. Vigyázója. 47. Mutató szó. 48. Menyasszony. 49. Személyes név- más. 50. Tangó mássalhangzói. 52. Személyes névmás. 53. Tagadó szó.

Figyelem! A rövid és a hosszú magánhangzókat nem különböztet- jük meg.

Megfejtésül az alábbi sorokat kell beküldeni. Vízszintes 1., 36., függő- leges 1., 9.

Be kell küldeni továbbá annak a pontokkal megjelölt kockákban le- vő betűkből összeállítható magyar város nevé, ahol önkéntes tűzoltó egyesület csak 1919. I. hó 5-éig mű- ködött, hiányzó betű: B.

Megfejtési határidő: 1964. február 20.

A helyesen megfejtők között könyvjutalmat sorsolunk ki. K. I.

Az első számban megjelent ke- resztrejtvény helyes megfejtése a következő: A TŰZOLTÓ MŰZEUM, GÖZFECSKENDŐT, VILÁMHÁRÍ- TÓ.

A pontokkal megjelölt kockákban

összeállítható város neve: GENOVA. Könyvjutalmat nyertek: Barna István, Baja; Kiss Gyula, Kazinc- barcika; Molnár Irén, Békés; Szab- dy Jenő, Budapest.

A nyereményeket postán küldjük el.

Felhívjuk megfejtőink figyelmét, hogy év végén a legtöbb helyes megfejtést beküldők között külön díjakat sorsolunk ki.

MAGYAR TŰZOLTÓ

magyar tűzoltóság folyóirata. szerkesztő bizottság.

Felelős szerkesztő:

Beszteri Lajos
tűzoltórnagy
Szerkesztőség:

V., Néphadsereg u. 9.
Telefon: 313—700.

a BM Országos Tűzrendészeti Parancsnokság.

Es kiadó: Dr. Micskó Rudolf.
Terjeszti a Magyar Posta

5/2 — Zrínyi Nyomda, Bpest
v.: Bolgár Imre igazgató

1		2	3	4	5	6		7	8	9	10	11		
				•				13						
		12												
			14				15		16					
														•
17							18		19		20			
			21				22				23			
24	25	26		27	28				29			30	31	
32			33		34							35		
		36			37							38		
39														41
42	43	44	45		46					47		48	49	50
51								52		53				
54										56				57

KÉPES HÍRADÓ



▲ Az Atlanti-óceánon december 22-én kigyulladt a 20 000 tonnás Lakonia nevű görög személyszállító hajó. A Kanári-szigetek felé haladó hajó turistákat vitt karácsonyi kirándulásra. Az 1036 főnyi utas és kiszolgáló személyzetből 896 személyt sikerült megmenteni



◀ Genfben az utóbbi 12 év legnagyobb tüze pusztított. Január 6-án virradóra éjjel ismeretlen okból leégett a „Bon Genie” áruház három felső emelete



▲ Londonban a Victoria Streeten egy nyolcemeletes, lebontásra előkészített bérház december 12-ére virradó éjjel összeomlott. Az utca forgalmát akadályozó romokat a tűzoltók távolították el

◀ Mintegy 40 tűzoltó bálványokkal egy leedsi és áruház tüzesete a kár csaknem 100 000 tehető

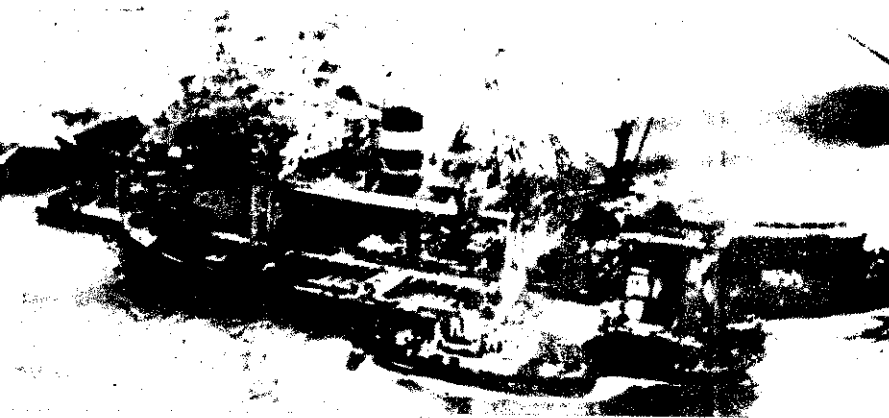

▲ Lítván SZSZSZK, SZU: A Balti tengeren Klaipėda közelében a „Stencrown” nevű angol gőzös zátonyra futott. Szovjet mentőhajók segítettek a bajbajutott gőzös megmentésén

▼ USA: Egy Boeing-707 típusú személyszállító repülőgépet Puerto Rico-ból Philadelphióba tartó úton villámsapás ért, melynek következtében kigyulladt és lezuhant. A katasztrófa következtében 82-en életüket veszítették



Üdvözlét
A NEMZETKÖZI
NŐNAP
ALKALMÁBÓL





N. Sz. Hruscsov nyitotta meg az I. Központi Bizottságának február 1-én kezdődött plénumát. A Kremli kongresszusi palotájában tartott tanácskozáson sok fontos határozatot hoztak a gazdaság további nagyarányú fejlesztésére

A Magyar-Szovjet Baráti Társaság elnöksége a két ország barátságának együttműködési és kölcsönös segítségnyújtási szerződése megkötésének évfordulója alkalmából február 1-én este rendezett a Postás Szervezet székházában. Rónai Sándor az MSZMP Politikai Bizottságának tagja, a társaság elnöke mondott ünnepi beszédet



A Letti SZSZK Legfelső Tanácsa nemrégiben magas kitüntetésben részesítette Ligita Puzner elsőosztályos kislányt, aki négy gyermeket mentett ki egy égő házból

Límassolban, Ciprus második legnagyobb városában február 13-án ismét fellángoltak a harcok. Ötven halálos és százánál több sebesült áldozata volt az összetűzéseknek. A képen: ciprusi törökök egy utcai barikád mögött



Február 3-án nemzetközi vizeken az USA tengerészeti feltartóztattak négy kubai halászhajót. A képen: rendőr kíséri a bíróságról a börtönbe a jogtalanul fogva tartott legénységet. A floridai hatóságok kénytelenek voltak szabadon bocsátani a halászhajókat, és visszaadni a hajókat Kubának



ESEMÉNYEK KÉPEK BEN



Kádár János elvtárs Csongrád megyei útja alkalmából a Pannónia Vállalat szegedi gyáregységét is felkereste. Képen: Kádár elvtársné Mária szövönő virágcsokorral üdvözölte Kádár elvtársat

A Magyar-Szovjet Gazdasági és Műszaki Tudományos Együttműködési Bizottság alakuló ülése alkalmával hazánkba érkező küldöttség látogatást tett a Heloiannisz-gyárban. A képen: (balról) M. A. Leszcenko miniszterelnökhelyettes, a küldöttség vezetője



Micskó Rudolf t. vörgy. elvt. az értekezlet referátumát tartja



Országos értekezlet

FEBRUÁR 3-ÁN osztályparancsnoki értekezlet keretében megkezdte a Parancsnokság vezetése a tűzrendészet szerveinek 1964-es évi tevékenységét, s határozta meg az esztendő feladatait. Az országos jellegű értekezleten dr. Micskó Rudolf t. vörgy. elvtárs, a BM Országos Tűzrendészeti Parancsnokság vezetője mondott szót.

BEJELENT és felszólalt az értekezleten Benkei András belügyminiszter elvtárs. Elismerően nyilatkozott a tűzoltóság 1963-as évi tevékenységéről, és kiemelte, hogy a Belügyminisztérium vezetése ezért dicséretre méltóan részesíti a tűzrendészet szerveit. A továbbiakban a megelőzés fontosságára fejtette ki a figyelmet, s hangsúlyozta, hogy ennek egyik legfontosabb feltétele a társadalmi bázisának szélesítése és önkéntes tűzoltótörségek számának további növelése, szervezeti erősítése.

Yomatékosan figyelmeztetett a differenciált munka, az elemi tevékenység szükségességére, a területi adottságok messzemenő figyelembe vételére, és annak véleményének adott kifeje-

zést, hogy megfelelő ösztönző eszközök alkalmazásával mind az ipar, mind a mezőgazdaság területén komolyabb eredményeket lehet elérni a megelőzésben.



Benkei András belügyminiszter elvtárs hozzászólása

BEFEJEZÉSÜL a vezetés színvonala megjavításának s az ellenőrzés alaposságának szükségességét húzta alá, s az egész állománynak újabb sikereket és erőt, egészséget kívánt.

Baráti látogatás

Február első hetében kedves

vendéget üdvözölhettünk. Néhány napos látogatásra hazánkba érkezett M. I. Zemszkij vezérőrnagy elvtárs, az OSZSZK Közrendvédelmi Minisztériuma Tűzrendészeti Parancsnokságának vezetője.

Rövid itt-tartózkodása során szíves baráti eszmecsere folytatólag a magyar tűzoltóság vezetőivel a két ország tűzrendészeti szerveit érintő kérdésekről.

Zemszkij elvtárs a budapesti tűzrendészeti osztályparancsnokságot és a Tűzoltó Múzeumot is felkereste, s nagy elismeréssel nyilatkozott a látottakról.

Bizunk abban, hogy ez a látogatás nagy hozzájárulást jelent a két testvéri tűzoltóság barátságának további elmélyítéséhez, s eredményei kölcsönösen hasznosnak majd a tűzrendészeti feladatuk alakulásában.



Baráti megbeszélésen Földes László elvtársnál, a belügyminiszter első helyettesénél



Zemszkij elvtárs a budapesti tűzrendészeti osztályparancsnokságon tett látogatása során érdeklődéssel szemléli a hírközpont berendezését

Elismerő sorok a Tűzoltó Múzeum vendégkönyvébe. Kedves vendégünk igen nagyra értékelte a múzeumban látottakat, és ennek szövegét is kifejezést adott



magyar-szovjet barátság jegyében

A Magyar Népköztársaság belügyminisztere a múlt év egyik tüzeseténél tanúsított bátor és önfeláldozó magatartásukért V. Sz. Korzsikov hadnagyot a Tűzrendészeti Érem arany; V. A. Baljakin szakaszvezetőt, V. M. Setyinin őrvezetőt és A. A. Szavenkov harcost a Tűzrendészeti Érem ezüst fokozattal tüntette ki.

Február 10-én, bensőséges ünnepség keretében Pillók János alez. elvtárs, a BM Országos Tűzrendészeti Parancsnokság vezetője adta át a kitüntetőket, s mondott köszönetnyilvánítást a kitüntetettek önzetlen, elvtársi segítségéért.

A kitüntetettek s az egység nevében az alakulat parancsnoka fejezte ki őszinte örömét, s hangsúlyozta, hogy a tett, a nagy elismerés és az ez alkalomból rendezett baráti találkozó magyar-szovjet barátság egyik beszédes kifejezője. A kitüntetettek nevében V. M. Setyinin őrvezető tett ígéretet a hasonló esetekben történő segítségre és helytállásra.



amatokat vizsgál. A tudomány olyan hatóerőket keres — mint ismeretes, is eredménytelenül —, amelyek min- eddigi természetes energiatartalmánál ésebb forrást nyújtanak az emberi- nek.

tudományok új eredményei már it is új gyártási ágak, termelési mód- rek kialakítására ösztönöznek, pedig álltak közvetlen kapcsolatban konk- termelési célokkal.

A közgazdaságtudomány szerepéről

tudomány és a termelés egyre szo- bb és új kapcsolataiban nő a közgaz- ágtudomány szerepe, a termelés szer- sében. Neves közgazdászok leírják, y a termelés tudományos tervezésében szervezésében rejlő tartalékok kihasz- ásával a szocialista termelés növeke- t 5—10 százalékkal lehetne emelni. tudomány és a termelés kapcsolataiban közgazdaságtudomány szerepe rámutat ermészettudományok és a társadalom- ományok hatékony szerepére.

tudomány közvetlen termelőerővé ása nem egyszerűen a technika olda- végbemenő folyamat. *A tudomány és termelés mindenképp kapcsolatainak ördése megköveteli az ember szerepé- megváltozását is a termelésben. A ésnek éppen ez az oldala mutatja g leginkább, hogy a fejlett tőkés or- gokban miért nem tudják a tudomány a munka közötti szakadékok áthidalni.*

gépésített nagyipari termelés a mun- októl egyre magasabb műszaki, tudó- nyos képzettséget követel. A rabszol- ág idején a fizikai és a szellemi mun- szétválása hozzájárult a szellemi tevé- ség magasabb formájá, a tudomány ontakozásához. De a fizikai és a szelle- munka szétválása egyben tartósan gkülönböztetést is jelentett a dolgozók őtt, és jelent napjainkban is a tőkés ágokban. A gépi nagyipar ugyan meg- emti az anyagi feltételeit a fizikai és a lemi munka magasabb szinten történő g-egyesítésének, de tőkés rendszernek gjárja, hogy a munkásokat egy bizo- s korlátozott kulturális szinten tartsa. megoldhatatlan, hogy a közvetlen ter- ő egyben a termelés tudatos tervező- szervezője legyen. Ez csak a termelő- zők társadalmi tulajdona mellett lé- séges.

gancsok lényeges eltérés van a kapi- lista és a szocialista országok közötti nemzetközi kapcsolatokban, ami kihat a gálit problémára is. A tőkés monopó- nok és országok közti ellentétek aka- yozói a tudomány ösztársadalmi mé- i termelőerővé válásának. *A szocia- a országok tudományos és gazdasági üttműködése, meggyorsítja az összes szocialista országban az újabb tudomá- s eredmények felhasználását. Már a atomunka összehangolása, a fontossá- sorrend, a ráfordítandó eszközök stb. szervezése is mind, mind hatékony tője a tudomány és a termelés kap- aatai erősödésének. Építve az egymás*

országaiban folyó kutatásra — a kutatás is tervszerűbb lehet. Ez olyan kis ország- nak, mint Magyarország, különösen lé- nyeges, mert hiszen viszonylag kevés erőt és eszközt tudnánk saját forrásainkból kutatásra és realizálásra fordítani.

A tudomány és a termelés kapcsolatának kérdései hazánkban

Hazánkban a tudomány közvetlen ter- melőerővé válása folyamatának csak a kezdetén vagyunk. Az általános társadal- mi, gazdasági és tudományos feltételek mellett még sok összetevője nem tudott kibontakozni e folyamatnak. A gazdaság irányításának egész rendszere számára fontos a folyamat fő irányának, várható társadalmi hatásainak feltárása.

Erforrásainkat, lehetőségeinket figye- lembe véve fontos, hogy összpontosítani tudjuk az erőfeszítéseket a népgazdaság hosszútávú fejlődése szempontjából. Ez azt a követelményt támasztja, hogy a fő gazdaságfejlesztési koncepciók tudomá- nyos kidolgozása nagy súlyt kapjon. A tudományos kutatás fejlesztésének anyagi és káderfeltételeit megteremtve, lehetősé- günk lesz arra, hogy a nemzetközi együtt- működést is figyelembe véve — megala- pozott lépéseket tegyünk a tudomány és a termelés kapcsolatának erősítésében.

A kutatás és tudományos fejlesztés kor- szerű irányítását szoros kapcsolatba kell hozni a gazdasági szervekkel, hiszen a fő követelmény az, hogy a kutatások ered- ményeit a termelésben széleskörűen al- kalmazzuk. Ebben nem kis szerepet kap- hat az anyagi érdekltség. De elengedhe- tetlen a munkások, technikusok, mérnö- kök rendszeres szakmai és tudományos képzése, továbbképzése. Ez az alapja an- nak, hogy az emberi termelőmunka, a ta- pasztalatokon nyugvó gyakorlat helyett egyre inkább a tudományos alapokon nyugvó alkotómunka legyen.

A tudomány és a termelőerők viszonyá- nak mindenképp feltárása nemcsak el- méleti jelentőségű. Elsősorban a szocialis- ta építőmunka mai és jövőendő gyakorlata szempontjából fontos. Ezért kap olyan hangsúlyt a tudomány és a technika fej- lődésének segítése, a tudományos eredmé- nyek gyakorlatban történő hasznosítása.

A tudomány és a technika vívmányai- nak hatékony felhasználását kétségtel- nül akadályozhatják anyagi tényezők, szakemberhiány stb. De a fő akadály azért mégis politikai, ideológiai jellegű; a régi, túlhaladott nézetek, szokások, a tudomány és a termelés kapcsolataiban megnyilvánuló ösztönösség, rossz módsze- rek. A tudomány közvetlen termelőerővé válásában azért kap fontos szerepet a tu- dományos marxista nézetek alapján ki- alakuló szemlélet, a megfelelő irányítási, szervezési formák megtalálása és annak tudatossá tévése, hogy egész fejlődésünk égető szüksége — a termelés tudomá- nyokra alapozása.

Balló István



A nők nemzetközi ünnepén

Békét a világnak egyenjogúságot a nőknek, boldog, örömteli életet a gyermekeknek. — Immár 54 esztendeje, hogy a világ asszonyai — egymásra tájékozva és összefogva — szervezetteren és eltökélten küzdenek a nemzetközi demokratikus nőmozgalom e magasatos célkitűzésének megvalósításáért.

A nemzetközi nőmozgalom által tömörített mintegy 200 millió nő hatalmas erőt képvisel. Összeköti őket — egyenjogúakat és elnyomottakat, proletárokat és jószándékú gazdagokat — a közös cél, a közös érdek; erejüket megsokszorozza, harcukhoz lendületet ad az a tudat, hogy mint életet adóknak — Makszim Gorkij anyát idéző szavaiival élve „... joguk van nemcsak szorgalmazni, hanem megkövetelni a békét, a jövőendő századok számára.”

A nemzetközi nőnap programja nem volt, s ma sem valami külön nőt program; mindig találkoztok, s ma is egybeesnek az emberiség általában foglalkoztatott problémák megoldásáért. Az emberek világszerte békére, nyugodt és boldog életre vágytak. S e vágyak eléréséért folyó küzdelemben mindenütt ott vannak a nők is. Szenvedélyesen és fáradhatatlanul harcolnak a női egyenjogúság kivívásáért, a társadalmi haladásért, a jobb életért, a gyermekek jövőjéért s mindezek feltételéért: a tartós békéért.

Az elmúlt közel két évtized alatt a nők millióinak társadalmi helyzetében alapvető változások történtek. Különösen szembetűnő ez a változás a szocializmus építő országokban, köztük hazánkban. A szocializmus alapjainak lerakása alapján, s az emberi egyenlőség kibontakozott feltételei között mondhatta ki pártunk VIII. kongresszusa, hogy „... társadalmunkban mindinkább megvalósul a nőknek nemcsak jogi, hanem igazi társadalmi egyenlősége is”.

Népünk előtt hatalmas feladatok állanak, s a munka frontján — a szocializmus építésében, a kulturális forradalom megvalósításában — ott vannak a nők is. Leikesen, odaadón dolgoznak. Két kezük mindig tele munkával; részt vesznek a közéletben, a törvényhozó szervek és a különböző munkaközösségek munkájában; gyermekeket nevelnek, gondoskodnak az otthon melegéről s emellett tanulnak is.

Az elismerés hangján kell szólunk a tesületünk kötelességében, de különösen az önkéntes tüszőltség társadalmi szervezeteiben dolgozó nőkről — leányokról, asszonyokról és anyákról is. Ők is valamennyien a női és asszonyi hivatás, közepette végzik mindennapi munkájukat, jelentősen hozzájárulva ezzel a tüzendészet előtt álló feladatok végrehajtásához.

Most amikor a nemzetközi nőnap alkalmából a világ asszonyait, lányait üdvözöljük, köszöntjük az állami és önkéntes tüszőltség soráiban szolgálókat teljesítő elvtársnőket is. Örömet, boldogságot és békét, valamint sok sikert és jó egészséget kívánunk munkájukhoz, nemes hivatásuk teljesítéséhez.

A tűzoltóversenyek elő

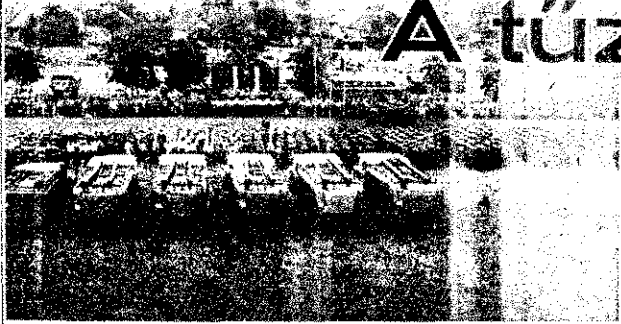

Az elmúlt téli időszakban a testületi vezetőségek újjáválasztása és a megelőző tűzrendészeti feladatok ellátása mellett — a szakmai továbbképzés volt az önkéntes tűzoltóságok egyik legfontosabb feladata. Ennek során tovább növekedett felkészültségük, újabb elméleti és gyakorlati ismeretekkel gyarapodtak.

A téli továbbképzések befejezéséként — az önkéntesek a közeljövőben a már hagyományossá vált tűzoltóversenyeken adnak számot a tanultakról, bizonyítják be a dolgozók előtt, hogy a nagyüzemi mezőgazdaság, a létesítmények és a községek tűzvédelmén jólképzett ütközésképes önkéntes tűzoltóságok öröködnék.

Többségük már megkezdte, vagy a napokban kezd meg a fokozottabb és rendszeres felkészülést az ez évi versenyekre. Ez egyúttal felkészülést jelent a nyári, tűzveszélyesebb időszakra, a kalászos termények tűzvédelmére is, és ez adja meg elsősorban a versenyek nagy jelentőségét.

Az előző évi tapasztalatok azt bizonyítják, hogy a versenyek mozgásba hozzák az önkéntesek népes tábort.

Tavaly pl. több mint 50 000 önkéntes tűzoltó készült fel időt és fáradságot nem kímélve, s vett részt a járási versenyeken.

Felkészülésüket és az ideai erőpróbák sikerét kívánjuk segíteni azáltal, hogy ismertetjük az ez évi versenyek rövid programját, a lényegesebb változásokat, és felhívjuk a figyelmet néhány, az előző évi versenyeken tapasztalt jelentősebb hiányosságra.

Az ez évi versenyeket *négy fokozatban*, a következő időpontokban rendezzük:

Járási versenyek: április 19-től május 31-ig;

megyei versenyek: május 31-től június 28-ig;

az országos verseny selejtezői: július 12-én Győrben, július 19-én Szolnokon, július 26-án Baján.

Országos verseny: augusztus 8-án és 9-én Budapesten.

A járási versenyek sikeres előkészítésének egyik előfeltétele, hogy az önkéntes tűzoltóságok a járási tűzrendészeti alosztályparancsnokságokhoz, illetve kirendeltségekhez legkésőbb március 20-ig eljuttassák benevezéseiket.

Egy-egy önkéntes tűzoltóság csak egy férfi, egy női és egy ifjúsági rajjal, s csak a rendelkezésre álló legmagasabb típusú fecskendővel nevezhet be. Nem növelhető a benevezni kívánt rajok száma úgy sem, hogy pl. egy községi tűzoltótestület termelőszövetkezeti, gépállomási vagy más önkéntes tűzoltóság címen nevez be.

Szükségesnek tartjuk, hogy ez évben az a 102 községi önkéntes tűzoltótestület is benevezzen és részt vegyen a járási versenyeken, amely a múlt évben távol maradt. A társadalmisítás kiszélesítése érdekében nagyobb figyelmet kell fordítani a női önkéntes tűzoltók szervezésére, hogy az előző évhez viszonyítva növekedjen a versenyeken részt vevő rajok száma. Az utánpótlás biztosítása érdekében az ifjúsági rajok részvételi arányát is növelni kell.

A versenyek azonban csak abban az esetben érik el fő célkitűzésüket — az önkéntes tűzoltóknak a tűzveszélyesebb nyári időszakra, a nagyüzemi mezőgazdaság tűzvédelmére való megfelelő felkészítést —, ha azokra nemcsak egy-egy versenyző raj tagjai, hanem kivétel nélkül, valamennyi önkéntes tűzoltó szorgalmasan és lelkiismeretesen felkészül. A testületi vezetőségek, az önkéntes tűzoltóparancsnokok feladata azután, hogy ún. „házi versenyeken” kiválasszák a legjobbakat, a járási versenyen részt vevő raj tagjait.

Különböző intézkedésekkel különösen a járási tűzoltóversenyek színvonalát kívánjuk emelni. Ennek érdekében a versenyeket értékelő bizottságok ez évben nagyobb gondot fordítanak az elméleti kérdések és a hibamentes szerelés értékelésére. Gondoskodás történik arról, hogy valamennyi értékelést végző állami tűzoltó alaposan ismerje, és kifogástalanul ellássa feladatait,

mindez azonban csak az önkéntes tűzoltó elvtársak segítségével lehetséges. Segítsék elő a versenyek sikerét azzal, hogy nagyobb gondal ügyeljenek rajuk felkészülésére, másrészt pedig a versenyeken — önkritikusan! — csak jogos sérelmeik orvoslását kérjék, és az értékelés általuk történő elfogadása után zárják le a további vitát.

A hátralevő időben ismételjék át a téli továbbképzés során tanultakat, mivel a versenyek elméleti kérdéseit ez évben is a továbbképzési anyagokból határozzuk meg. Szorgalmasan gyakorolják a gyors, de hibamentes szerelést. A szerelési gyakorlatoknál csupán a következő változás lesz: a kézi működtetésű fecskendők és az ifjúsági rajok szerelésének kivételével a többi rajok a sugáranként kivitt három „E” tömlőből — a verseny-pályákra általában jellemző helyhiány miatt — az eddigi két „E” tömlő helyett, csupán egy „E” tömlőt szerelnek.

Növelni kívánjuk a versenyek színvonalát a sakszerűbb és látványosabb bemutatókkal is. Nem engedhető meg, hogy egyes járási versenyeken a kellő feltételek megléte esetén is lemondjanak a tűzoltási és egyéb bemutatókról. Igen káros viszont egy-egy rosszul előkészített színvonalatlan bemutató. Sajnos, az elmúlt évben erre is volt példa. A tapasztalatok azt bizonyítják, hogy ahol az önkéntes tűzoltók — érezve a felelősséget, hogy a versenyek közönsége rajtuk keresztül ítéli meg az egész tűzoltóságot — megfelelően készülnek fel a bemutatókra, a siker nem is marad el.

Meggyőződésünk — és számos példa is van rá —, hogy képesek olyan bemutatóra, amely megfelelő színvonalon doku-

mentálja tevékenységüket. Ehhez természetesen az is szükséges, hogy a tűzrendészeti szervek kellő gondossággal és rütkintéssel, az összes körülmény mérlegelése után készítsék elő a bemutatókat.

A fecskendők visszaszerelési idejének kitöltésére az elmúlt évben bevezetett tűzoltó váltóstaffétát. Ezt a bevált módszert a járási és megyei versenyeken is alkalmazni kívánjuk, s az önkéntes tűzoltó elvtársak segítségét kérjük.

Nagyobb számban jelentkezzenek, és győznek részt a stafétában, amelyet — ként — a versenyszervelektől függetlenül az első helyezettek esetében díjazunk. Igen hasznos és különösen a járási önkéntes tűzoltóságok növelését segíti el, hogy az iskolások és sportegyesületek különböző sport és egyéb bemutatókban működnek közre a rendezvény sikerében.

A versenyek ünnepeit jelentősen önkéntes tűzoltóságok életében. Ezért döntő szerepe van a fegyelmezettségnek. Az időben történő soraközvetítés eredményhirdetés közbeni zárt alakban maradás és a szereléshez való teljes fegyelmezett felvonulás mind tényező, amelyek egyikének figyelmen kívül hagyása is zavart okozhat, és rosszul befolyásolja a seregszemle színvonalát, hangulatát. Ha tehát a résztvevő rajok tagjai önként vállalt fegyelmezettségükkel is demonstrálják erejüket, segítségüket — jó szakmai munkájukkal — ezzel is nagyban hozzájárulhatnak a közönség osztatlan elismeréséhez.

Arra is felhívjuk az önkéntes tűzoltó elvtársak figyelmét, hogy különösen a verseny rendező községekben fordítsanak nagyobb gondot a dolgozók meghívására, a verseny előzetes propagálására. A tűzvédelem társadalmisításához hozzátartozik, hogy a verseny révén is minél nagyobb tömeget vonjunk be, becsüljük az önkéntes tűzoltó egyszerű munkáját, és győződjünk meg az előző tűzrendészeti szabályok megismerésének fontosságáról.

A versenyekkel kapcsolatos feladatok végrehajtása, a színvonalasabb versenyek szervezése jelentős erőfeszítést kíván az önkéntes tűzoltóságoktól, a népszerű és tűzrendészeti szervektől. Ha közös akarattal, egységesen az elmúlt időszakhoz hasonló lelkesen fognak hozzá a feladatok végrehajtásához, akkor munkájuk eredményes lesz, és az a versenyek sikerében, színvonalában emelkedésében tükröződik majd. Ugyanakkor jelentős mértékben hozzájárul az önkéntes tűzoltótestületi bázisának további kiszélesítéséhez, az új helyzetnek megfelelő felkészülésük biztosításához, s ezen keresztül a népgazdaság és az állampolgárok javában keletkező tűzveszélyek csökkentéséhez.

BM OTP Tűzoltótestületi Felügyeleti Osztály

Vonulás szánkóval

Január 16-án délt tüzesetet jelez a kiskunhalasi al- tályra a harkakö- yi Mező Imre Tsz- i üzemegységéből. Jelzés szerint ki- álladt a szarvas- rha-istálló.

Jecskendő a tűz- től 1 km-re el- dt a hóban. Sze- csére a szövetke- lek gondoltak erre lehetőségre, és így halastak lovasszán- n folytathatták a vutást.

Tíz még nem na- n fejlődött ki, és vederláncsal meg szerszámokkal

sikerült eloltani a lán- gokat. A jecskendői csak kb. 20-25 per- cel a kikerkezés után vontatta be egy lán- talpas erőgép a kár- helyre.

A tüzeset ez alká- lommal szerencsésen végződött. Ha ugyanis a lángok jobban elha- rapódtak volna, sem- mikképpen se mentik meg az épületet. A si- ker természetesen nemcsak a szerencsé- nek tulajdonítható, hanem az egység ön- felféldozó munkájának is - valamint annak, hogy a Tsz tagsága idejében segítségükre sietett.

Nyitás előtt

ár csak május 15-én nyílik meg a Buda- ti Nemzetközi Ipari Vásár, a XIV-XVI. ületi alosztályon máris megkezdődtek az cészületek. Többek között megbeszítették a dátókat a Külkereskedelmi Minisztérium sárrendező Irodájának illetékeseivel. Sze- iék, ha a tavatyihoz hasonlóan alakulna a



zkárstatisztika". 1963-ban ugyanis a vásár lletén csupán 40 forint kár keletkezett, E elérése nem lesz éppen könnyű, hiszen a ár forgalma és az ott felhalmozott anya- mennyisége jelentősen megnövekedett. képen: Hernádi Tibor tü. szds., alosztálypa- csnokhelyettes a vaskos dossziék tartalmát ulmányozgatja.

Mínusz 25 fokban hidegben

Január 19-én este egy lakóházi tüzesethez riasztották a kiskunfélegy- i alosztályt. Felderítéskor kiderült, hogy veszedelmes fűdémfűzettel áll- c szemben. Az őrségparancsnok még egy jecskendői kirendeltetett, és helyi honvédség segítségét is kérte. A honvédek 1 + 24 fővel vonultak és komoly támogatást nyújtottak a helyiségek kiürítéséhez, majd kézi közközel segítettek az oltást.

A mínusz 25 fokban hideg nagy erőpróba elé állította az oltásban részt öket. A sűrű gerendázatú és aul-felül deszkázott fűdémét csak lépés- lépésre lehetett megbontani, illetve eloltani a 40 négyzetméternyi te- eten bujkáló tüzet.

A káresetet egyébként kéménybe épített gerenda okozta. A tűzkár 1 forrás volt, a megmentett érték viszont 265 000 forint.

Helytállásukért névszerint is dicséret illeti Kovács Ferenc tü. tőrm., agó Pál és Vida Balázs tü. őrm. elvtársakat, valamint a honvédeket, nek a nevét - sajnos - nem tudjuk közölni.



Egységeink életéből



Így biztosabb

Ha valamilyen ügyben intézkedni kell, nem mindig könnyű hirtelenjében előszedni a vonat- kozó utasításokat. Juhász Lajos százados, a III. kerületi olasztály parancsnoka ötletes „újítás- sal” könnyítette meg munkáját: betűrendes könyvben rövid tartalmi kivonatot készít az egységre érkező rendelkezésekről. Így pillana- tok alatt felfrissítheti emlékezetét, sőt azt is gyorsan kiderítheti, hol találja meg a szüksé- ges paragrafusokat vagy adatokat.

Juhász elvtárs egyébként nem sajnálja az időt a beosztottjai által készített írásos anyagok gondos áttanulmányozására. Igaz, eleinte nem mindenkinek tetszett ez, de az élet igazolta, hogy így mégis megnyugtatóbb és biztosabb...

Ilyen és ehhez hasonló

szép felvételek sokasága díszíti a kaposvári laktanyaépület helyiségeit. A falakon és az íróasztalok üveglapjai alatt számos fénykép dokumentálja a Somogy megyei tűzoltók sok- oldalú munkáját.

A jól sikerült felvételek Tolnai tü. tőrm. elvtársnak, az osztályparancsnokság amatőr fotonak ügyességét és tehetségét dicsérik.

Munkában a műszakikak

A kiskunfélegyházi műszakikak igen haszno- san tevékenykednek. Rendszeresen karban- tartják az alosztályon meg a községekben le- vő kismotorjecskendőköt és a kézi működté- tésű szereket. Emellett megjavítják a vízveze- tékeket és a motorkerékpárokat is.

Nemrégiben az alosztály valamennyi targon- cájára mozgatható simt szereltek. Ez lehetővé teszi, hogy bármilyen nagyságú kismotorjecs- kendőt rögzítve állapotban helyezhessenek el a targoncákon. A képen munka közben lát- hatjuk Bihal Imre tü. tőrm-t és Asztity Fe- renc tü. őrm-t - de a harmadik „feltaláló”, Guth István tü. tőrm-t is dicséret illeti.

Drosházi pillanatképek

Az alosztályon igye- keznek minél jobban felhasználni a szem- léltetűeszközöket. Sok- kal könnyebb volt a négyütemű motor mű- ködésének felsajátítá- sa annak a metszet- nek a segítségével, amely a kenési rend- szert is ábrázolja. A szemléltetés jól ki- egészítette Zsilóván József hdgy. előadá- sát.

Nagy Gyula mű- zeumigazgató helytör- téneli előadást tartott az alosztályon. Ennek során ismertette a szabadságharc helyi vonatkozású esemé- nyeit, beszélt az Al- föld legnagyobb vas- kori földváráról, a Tatársáncról, vala- mint a különböző ásatások tanulságairól és sok más érdekes- segről.



A tűzvizsgálati eljárásról

A tűzrendészeti igazgatás egyik igen lényeges és fontos része a felderítő tűzrendészet. A tűzkeletkezés okának megállapítása ad ugyanis lehetőséget arra, hogy a tűzrendészeti hatóság további intézkedéseivel akadályozza meg hasonló tűz keletkezésének lehetőségét; az annak keletkezésével, terjedésével kapcsolatos tapasztalatokat a megelőzés érdekében — az adott helyen és máshol is — hasznosítsa. Ezt a célt szolgálja a tűzvizsgálati eljárás, amelyet a tűzrendészetről szóló 1/1963. (VII. 5.) BM számú rendelet 34. § (4) bekezdésének értelmében a tűzrendészeti hatóság végez. E rendelkezés alapján a tűzvizsgálat célja a tűzkeletkezés okának (materiális) megállapítása.

A tűzvizsgálati eljárás jelentőségéről

A tűzkeletkezés okának megállapítása alapos szakmai felkészültséget, szakismeretet igényel. A keletkezési ok megállapítása az egyik legnehezebb, leginkább bonyolult feladat. Sok esetben a tűz kiterjedése vagy annak jellege akadályozza meg a keletkezési ok reális megállapítását. A tárgyi bizonyítékok a tűzben igen sokszor teljesen megsemmisülnek.

A tűz keletkezési okának megállapítása a tűzrendészeti hatóság számára felbecsülhetetlen tapasztalatokat nyújt. A következtetések és a tapasztalatok általánosítása útján nyílik lehetőség arra, hogy az adott helyen a tűzrendészeti hatóság intézkedést tegyen a tűzrendészeti szabálytalanság megszüntetésére, illetőleg olyan további megelőző tűzrendészeti rendelkezéseket hozzon, amelyek az ismételt tűzkeletkezés valószínűségét kiküszöbölik. A keletkezési okok helyes megállapítása is felhívja a figyelmet, hogy a megelőző tűzrendészeti tevékenységet, mely irányban és milyen vonatkozásban kell javítani, és hogy a dolgozók tűzrendészeti oktatását, felvilágosítását a jövőben hol kell előtérbe helyezni.

A tűzkeletkezés okának megállapítása — a tűzrendészeti feladatokon túlmenően — abból a szempontból is igen jelentős, hogy a tűz keletkezéséért és annak következményéért terhel-e valakit felelősség, és ha igen, kit, milyen mértékben. Ezek a kérdések a tűzkeletkezés okának alanyi (szubjektív) oldalára adnak választ, nevezetesen, hogy adott esetben a tűz szándékos, gondatlan, vagy véletlen okból keletkezett. Már a hatósági bizonyítvánnyal kapcsolatos rendelkezések ismertetése alkalmával utaltunk arra, hogy egyes esetekben (bűncselekmény alapos gyanúja) a tűzkeletkezés okának vizsgálatában nemcsak a tűzrendészeti, hanem a nyomozó szervek is érdekeltek. A tüzesetek ugyanis jelentős százalékban bűncselekményt képeznek (pl. a BTK 190. §-a, amely a közveszély okozásra vonatkozik, vagy a BTK 302. §-a, amely a rongálásra vonatkozó tényállást tartalmazza). Mindezek mellett a tűz érinti a rendőrségnek a közbiztonság fenntartásával és az esetleges bűncselekmények felderítésével kapcsolatos jogszabályban rögzített feladatait is. Tehát a nyomozó szervek hatáskörébe tartozik annak vizsgálata, hogy kit milyen mértékben terhel felelősség a tűz keletkezéséért és kinek a jogellenes magatartása (tevékenysége, illetőleg mulasztása) hatott közre és milyen mértékben a tűz okozásában. Ezekre a kérdésekre mindaddig választ adni nem lehet, amíg előzőleg megnyugtató módon nem lett megállapítva a tűz keletkezésének materiális oka.

Minden tüzeset után tűzvizsgálatot kell tartani!

A továbbiakban kérdésként vetődik fel, hogy a tűzvizsgálatot minden tüzesetnél le kell-e folytatni és ha igen, annak megtartása kinek a hatáskörébe tartozik? A tűzrendészetről szóló belügyminiszeri rendelet ezzel kapcsolatban csak az állampolgárok kötelezettségét határozza meg. Eszerint „... minden tüzet azonnal be kell jelenteni az illetékes tűzrendészeti hatóságnál”, s a tűzvizsgálat megtartásának szempontjából lényegtelen a tűz jellege, fajtája, terjedelme és kárértéke. (E körülmények az illetékes vonatkozásában játszanak szerepet.) Az állampolgárok bejelentési kötelezettsége tehát mind a káros, mind pedig a kár nélküli tüzesetekre vonatkozik. A tűzrendészeti hatóság a tudomására jutott, illetőleg a tudomására hozott minden tüzeset keletkezésének megállapítása érdekében tűzvizsgálatot köteles tartani.

Az új belügyminiszeri rendelet a tűzvizsgálatot (a tűzkeletkezés okának megállapítását) a tűzrendészeti hatóság hatáskörébe utalja. E rendelkezés eltér a tűzrendészetről szóló 4. (XI. 19.) BM számú rendeletben foglaltaktól. Nem ad lehetőséget arra, hogy a községekben, ahol a tűz eloltásánál az a tűzoltóság nem vett részt, a tűzvizsgálatot az önkéntes köztűzoltóság parancsnoka tartsa meg a helyi tanács és a rendkivülküldöttjének jelenlétében. A régebbi rendelkezések ezt fővé tették azzal, hogy ilyen esetekben a tűzvizsgálatot a tanács végrehajtó bizottságának kellett kezdeményeznie. Vi a hivatkozott és már hatályon kívül helyezett BM-rendel csak arra az esetre biztosította a községekben az önkéntes oltóság parancsnoka részére a tűzvizsgálat megtartását, ha a keletkezés okának kétségtelen megállapítása nem igényelt a rehatóbb szakmai tevékenységet.

Az a körülmény, hogy a tűzrendészetről szóló 1/1963. (V. BM számú rendelet 34. § (5) bekezdése lehetőséget ad arra, a nyílt vasúti vonalon vagy úton levő hajón az illetékes szakszervezet részére tűzvizsgálatot, nem érinti a tűzrendészeti szakszervezet kizárólagos tűzvizsgálati hatáskörét. E lehetőség csak az esetre vonatkozik, ha a tűzvizsgálat megtartása a közlekedés zavartalanosságát akadályozná, illetve ha a tűzrendészeti hatóság tal megtartandó eljárás zavart keltene a közlekedés folyományában. E szervek vizsgálati jogosultsága tehát nem általánosan kizárólagos, hanem csak kivételként jelentkezhet azzal a szigorítással, hogy a vizsgáló szerv a tűzvizsgálat eredményéről a tűzrendészeti hatóságot haladéktalanul értesíteni tartozik.

A tűzkeletkezés okának megállapítása

A hatósági bizonyítvánnyal kapcsolatos igazgatási feladat ellátása, továbbá a tűzrendészetről szóló 1/1963. (VII. 5.) számú rendelet alapelveiben foglaltak következetes érvényesítése indokolta tették, hogy a tűzrendészeti hatóság minden, a tényleg előforduló tüzesetet értékeljen, vizsgáljon. Ennek hiányában a tűzrendészeti hatóság lemondana a számára oly nagy jelentőségű vizsgálatról. Indokolta teszi ezt az is, hogy a tűzoltóvizsgálat mind a tárgyi, mind a személyi bizonyítékok értékelésénél is igen fontos! A tűzvizsgálati eljárás során a materiális okát kell megállapítani. A keletkezési okok egy meghatározását és megállapítását szolgálja a BM Országos Rendészeti Parancsnokság által legutóbb kiadott és rendszeresített „Kérdőív tüzesetekről” című nyomtatvány. Eszerint a digitálisnál pontosabb a meghatározás lehetősége. Különösen vonatkozik ez a régebben „egyéb” okként nyilvántartott tüzesetekre azáltal, hogy a „dohányzás”, „nyílt láng használata”, „badban való tüzelés”, mint materiális tűzkeletkezési ok — külön szerepel a statisztikában.

Nincs lehetőség arra, hogy külön foglalkozzunk a vizsgálati módszerekkel és az ezekre vonatkozó alapelvekkel, így a következő cikkben is csupán a leglényegesebb kérdésekre kívánunk felhívni a figyelmet.

(Folytatjuk)

Köszönet a jó munkáért

A Magyar Édesipar vezérigazgatója az alábbi levelet juttatotta el a BM Országos Tűzrendészeti Parancsnokság vezetőjéhez:

Vezérőrnagy Elvtárs!

A közelmúltban, 1964. február 2-án a Szerencsi Csokoládégyár területén tűz keletkezett.

A szerencsi tűzoltó alosztály, Zakuczky Sándor tű. szds. és egysége, az önkéntes tűzoltókkal karöltve gyors, szakszerű

és hősiességű beavatkozás megakadályozták, hogy milliók kár keletkezzen az egységünkönél.

Ez úton kívánunk a vállalkozó, pártszervezet, szervezeti bizottsága és a vállalkozó nevében jó munkát, köszönetünket fejezzük ki a tűzrendészeti hatóságok munkájáért, és javasoljuk nevezett egységétét.

Magyar Édesipar
SZABADI GYÖRGI
vezérigazgató

A tanfolyam UTOLSÓ NAPJA...



...zbeek Frigyes, a rakamaziak parancs-
...a, Fábrián István nyirbátori parancs-
...s a két „szomszéd”: Kósa László
...turáról és Kovács Ferenc Komorórol

Utolsó nap: a hatodik. Már nehezen várják a déli 12 órát, ami az utolsó foglalkozás végét jelenti. Azután mindenki igyekszik haza — a családhoz.

Hat nap nem nagy idő, mégis sokat kaptak Szabolcs megye tíz járásának részvevő önkéntes tűzoltóparancsnokai. Felfrissítették a régi ismereteket, az újakat pedig — mert kaptak bőven — gondosan elraktározták.

Teltek a füzetek az utolsó percekig, s bár a végén tartottak a tanfolyamnak, a figyelem mégsem lanyhult. Amint azt az ellesett és megörökített néhány pillanat is bizonyítja, mindenki figyelt, jegyzetelt gondosan, hogy otthon tovább adhassa a hallottakat úgy, ahogyan kapta — olyan őszinte szándékkal, akarással.

— b —



Még az utolsó percben is akad megbeszélő az előadóval az otthoni problémákról

...man az asztal-
...végén (balról
...ora): Budai Jó-
...Ramocsháza.
...a József Magy
...Jáger József
...rmi községből



...perc szünet...
...bbiek jóformán
...fel sem álltak,
...már dül a „rex-
...csata”...



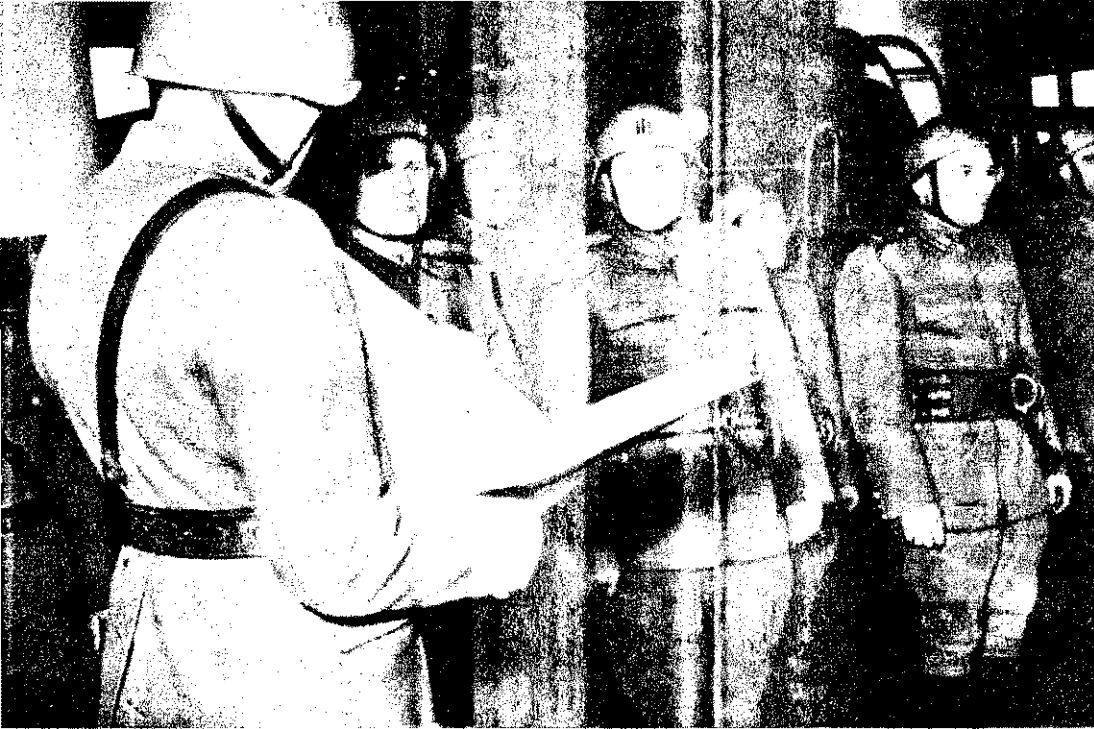

ŐRSÉGVÁLTÁSTÓL

Őrségváltás után az egyik fecskendővel a Kun utcai műhelybe kellett mennie, így aztán fél létszámmal, de egyáltalán nem fele érdeklődéssel kezdődött a foglalkozás. Igaz, néhányan egy kissé álmosan telepedtek az asztal köré, de csak azért, mert messze laknak és hajnalban keltek...

A percek múlásával azonban ők is egyre jobban belemelegedtek a vitába. Érdekes kérdést boncolgattak: a kapitalizmus osztályszerkezetét. Tetszett, hogy senkit sem kellett hozzászólásra noszogatni, és nemcsak az elvi magyarázatra törekedtek, hanem az jódszerű kérdéseket is felvetették. Kevésbé tetszett viszont, hogy egy kicsit iskolás jellege volt a foglalkozásnak. Csaknem mindenki „puskázott” — a tankönyvből vagy a füzetéből. Pedig felesleges volt, hiszen, mint kiderült, a legtöbben alaposan felkészültek. Mindent egybevetve: tartalmas két óra részvevői lehettünk. A több millió amerikai munkanélkülitől kezdve a Kanadából hazatért, s ott sokáig őserdei favágóként tengeződött egykori tűzoltóig — sok érdekes dologról hallhattunk.

Néhányan a „B” csoportból: Nagy Imre alhdgy., Pintér István ftorm., Kiss István ftorm., Kovács Elemér szkv. és Körmenyi János tiz.



Daruval a Teve utcában

Gyakorlat következett ezután, meghozta a Teve utcában, mivel ott állomásozik az egyik daruszer. A XIII. kerületiek jókora csodálkozással fogadták a váratlanul érkező óbudaiakat. A két egység ugyanis nem hangolta össze programját, s az angyal földiek is éppen hasonló foglalkozást tartottak. Jósomszédokhoz illően azonban nem vitakoztak. Előzékenyen átadták a darut a „vendégeknek”, ők pedig ezalatt a tolólétra szerelését gyakorolták.

Az aránylag egyszerű feladatot szükségtelen értékelnünk. A cél csupán az ismerkedés volt, s ez lényegében sikerült is. Néhány kisebb hibát ugyan elkövettek, de mentességükre szolgáljon, hogy közben zuhogott az eső, a házigazda XIII. kerületiek pedig árgus szemmel figyelték őket...

A következő óra eléggé álmosító volt, mert olyan „érdekfeszítő” kérdésekről is esett szó, mint pl.: hány és milyen méretű tömlő kapcsolható az osztóra, mire jó a lúgosszelence. Szó se róla, újoncok-

nak ezt is alaposan meg kell tanulni csak hogy az itteniek legtöbbje éppen nem kezdő a gyakorlati tűzoltói ügyek után ez az óra aligha segíti őket nagyobb jártassághoz. Egy c méret és adat is szerepel a szakirodalmában, s ezek bemagolása ugyancsak mi kevéssé segítheti a munkát.

Néhányan a „B” csoportból

Úgy gondoljuk, végre illő közéleti is bemutatnunk azokat, akikkel együtt töltöttük az eddigi s a következő órákat.

Nagy Imre alhadnagy az őrségarbonok még egészen fiatal ember, de sok éves tapasztalattal rendelkezik. Szerű vonulós-ként kezdte, majd elvitt a két éves tisztképző iskolát. Tűz-dész szeretett volna lenni, de most ezt a beosztását is megszerette. Általános jószelemű, igyekvő gárdának is meg a szolgálati csoportját. Persze csak könnyebb lenne a dolga, ha mennyien olyan lelkes és fegyvertűzoltók lennének, mint például Kisvánd főtörzsőrmester, aki 1945 óta jórasszban kitart ezen az alosztályon mint gépkocsivezető igen lelkiismeret munkát végez. De ugyanígy Pintér István főtörzsőrmestert, Szegedi Mihály őrmestert és Kovács Elemér szakvezetőt is megemlíthetjük. Szívesen ják végre a feladatokat, a laktáriumban és a kárhelyeken egyaránt biztosan mihátnak rájuk. A fiatal Körmenyos tizedes még szinte újoncnak számíthat. Feleletei olykor még dőcögnek, s a korlátokon sem mindig szerepel kivétel. de nincsen baj az akaraterejével. Minden idegszálával arra törekszik, minél hamarabb megszerezze a szükséges képzettséget.

Dicséret és kritika...

Hosszú hónapok óta nem követtem komolyabb fegyvelmsértést a csoportban és szeretnék is tiszta lappal zárni az évét. A közelmúltban két tetőtűz eloltása során a legbonyolultabb feladatot szánva az egyik Békásmegyeren, a másik a Frankel Leó utcában keletkezett utóbbi nagy tüzeset volt, annak során az újságok is megemlékeztek róla. A re kiérkezettek, az égés már nem intenzívvé vált. Végül is jelentős sikert mentettek meg, s bátor és beavatkozásukért osztályparancsnoki díjszerűen részesültek.

Gyakorlati foglalkozásaik azonban egyáltalán nem mentesek a kisebb gyömböri fogyatékoságoktól. Az őrsparancsnok naplójában például többet zött ilyeneket olvashatunk: „A beosztottak, különösen a II. részleg igen mozogtak”. Vagy: „Besegítettek egy nap a szerelésnél”. Aztán: „Az I/3-nyon nehezen tudta megkötni a tömlőt”. A különféle gyakorlatok tervei egyáltalán gondos munkával készülnek, de azonban kisebb hibákra is bukkantunk. Például: az egyik tervben a megoldásként „irányozták elő” a vezérlést. Akad tehát javítani való gesen. Szorgalmasan is munkálkodik ezen, bár a beosztottak egyike-nyik olykor zokon veszi a jogos bírálatot, ugyan, hogy a legközelebbi alkalommal rendszerint igyekeznek kiközösülni csorbát.

Ebédszünetben Nagy alhdgy. végig géphez jut, majd a jelentés elkészítése után befejezi az egyik gyárról k...

alkozásnak ez a része már érdekebb volt, s egyben hasznosabb is

színrajzát. Tussal készült, ügyes munkátszik, hogy örömet leltes benne. Volt rá szükség, mert a gyárban közben sok átalakítást végeztek.

Az idősebbek sem ...

takarítás és a karbantartás itt sem a népszerű foglalatosság, hiszen a mai szinte nap mint nap azonos, hogy az eső eléggé eláztatta a kórt a kettős szer pedig vizsgálaton volt un utában, a tervezettnél valamivel előbb végeznek. Közben egy kis sardos is akad, úgyhogy a sportfogadás igencsak alapos „bemelegítéssel” kezdődik. Legnépszerűbb itt is a röplabda meg a futball, most azonban a rossz idő miatt a szertár egy részét „varázsolják át tornateremmé.

Az idősebbek és kevésbé halk sóhajok követik az ézenyszavakat, térdek recsegnek, de a kópognak, de azért az idősebbek nem megsértődnének, ha közölnék velük, hogy abbahagyhatják... Nagy elvigencsak érti a dolgát. A picinyke kezén is ötletesen irányít. Az alapozás szánt izomerősítő gyakorlatok után kerül a két medicinlabda. A dobás persze nagyon ki kell számítani, mert máskülönben könnyen telibe találják valamelyik targoncát vagy az Klöckner fecskendőt... Ezután két csapat alakul, és azon versengenek, hogy a körök körül melyik vezet a gyorsabban a labdákat. A siker ezúttal a zezegdi-csoporté, Hornyákék rendre leadnak. Ellenfeleik a téli olimpiásaink meglepésével meg azzal vigasztalják őket, hogy olykor még a Göröcstől is elpattan a labda...

Megígérték

győresen szürkül már, mire ismét a tanácskamban gyülekeznek. Sajtóvita és egy színházi beszélgetés szerepel még a programban. Mint rendszerint, most is a Népszabadság érdekesebb cikkeit bekapcsolják meg. A panamai válság meg a kuba halászhajók ügye kelti a legnagyobb figyelmet.

A színházi megbeszélésnek egyáltalán nem drámai, sőt igencsak prózai a tárgya. A csoport hat beosztottja a Fővárosi Operettszínházba készül vasárnap esti előadásra, s most egy kicsit felfrissítik emlékezetüket. Öreg este van, takarog már csak vacsora meg tv-nézés van a programra.

A különösebb esemény nem is történt február 11-én, azért mégsem töltöttük ki a napot a III. kerületi tűzrendészeti osztályon. Persze „izgalmasabb” lett volna számunk adnunk néhány vonulásról. Ezúttal azonban szerencsére nem került sor arra, hogy az óbudaiak káreset-ismertetésére bizonyítsák helytállásukat.

Búcsúzkodás közben megakadt a szemünk a fallújságon. Félig üres, az egyik oldal pedig még az új esztendő köszönti. A fallújságra, itt is inkább élőszóval szeretnék elszólni az eseményeket. Persze becsépettem lehetetlen, hogy mégis beváltják ígéretüket, és legközelebb már ők maguk beszéljenek meg a Magyar Tűzoltónak, hogyan alakult nekik a hétköznapjaik...

— gádor —

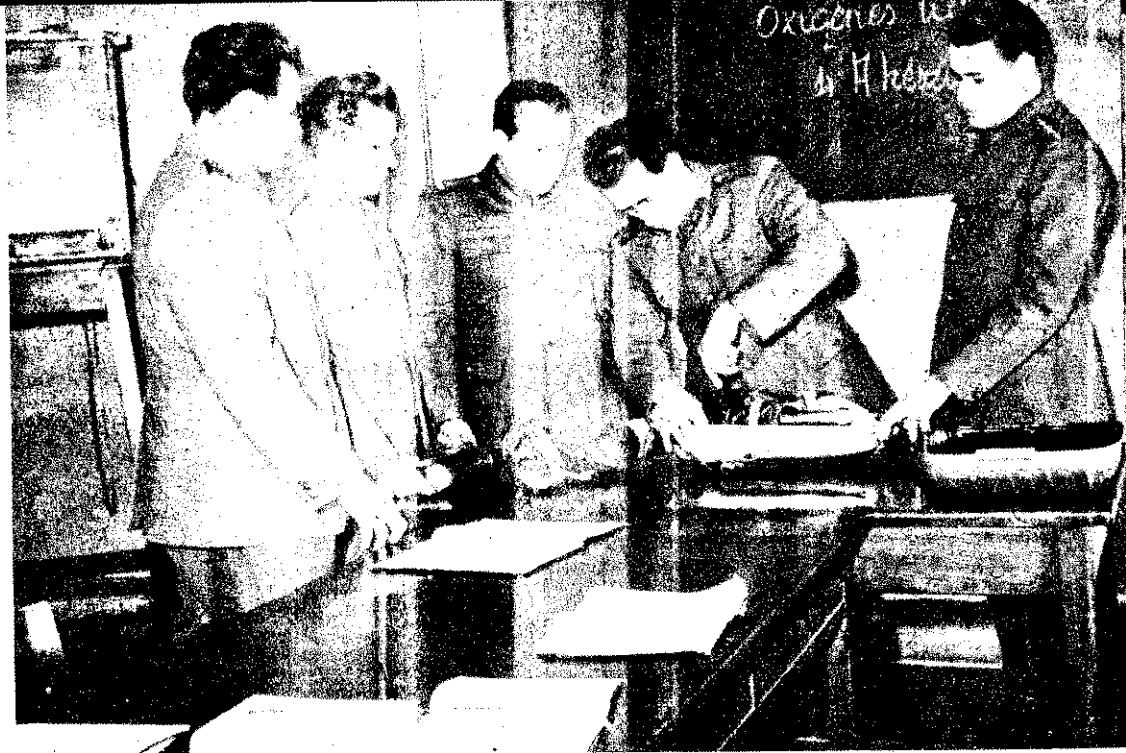

TAKARODÓIG





Nagy sikert aratott Sz. Galliov „Támadás” című képe a „Hétéves terv a gyakorlatban — 1963” kiállításon

A. Csernoi Ivanov gépkocsivezető egyike a norilszki tűzoltóegység legtevékenyebb újtólának



A Rigában működő tűzoltó kiképzőegység a hivatásos állomány továbbképzése mellett az ipari és a mezőgazdasági vezetők tűzvédelmi oktatásával is rendszeresen foglalkozik. Kolhozelnökök, szovhoz-igazgatók, önkéntes tűzoltóparancsnokok, sőt kórházi főorvosok is részt vesznek a tanfolyamokon.

Az elmúlt években háromnapos tanfolyamokat rendeztek a szovhozok főmérnökei, energetikusai és a vállalatok hasonló beosztású dolgozói számára. Nagy

Kiképző egység a Lett SZSZK-ban

figyelmet fordítottak a mezőgazdaságban dolgozó szakemberek kiképzésére is. Olyan tanfolyamot is rendeztek, amelynek csak kolhozelnökök voltak a résztvevői.

A költségeket részben egy állami bizottság, részben pedig az állami biztosító vállalja. A kiképző egység előadói a tematika kidolgozásakor figyelembe veszik a hall-



A Don melletti Rosztovban több egység részvételével tűzoltóversenyt rendeztek. A két kép az izgalmas vetélkedés egy-egy mozzanatát örökíti meg. A csapatversenyt egyébként a házigazdák nyerték

Társadalmi instruktorok

A Lett SZSZK mezőgazdasági objektumaiban már 850 társadalmi instruktor tevékenykedik, és segíti aktívan az állami tűzoltóságot a megelőző feladatok végrehajtásában. Minden kolhoznak, szovhozoknak és lakott te-

lepülésnek saját önkéntes oltósága van.

Szovjet-Észtországban ma nyegében önkéntesek végzik a megelőzést a falusi településeken. Jelenleg 2000 tésiben mintegy 78 000 önkéntes tűzoltó munkálkodik.



A Jaroslavi tűzoltók közül számosan az elmúlt években még vagy technikusai képesítést szereztek. A képen: a tanulás példát mutató A. Buzin egységparancsnok tervdokumentumot vitat meg A. Petuhov tudományos intézeti főmérnökkel

Gyorsan nyílik a szertárkapu

Az egyik szovjet egységen három gépkocsivezető olyan ötletes elektromos vezérlésű szerkezetet készített, amely gyorsan nyitja és csukja a szertárkaput. Hogyan működik ez a berendezés? A tűzoltóegység telefonosa, amint értesül a káresetről, megnyom egy gombot. Az elektromos áram hatására működésbe lép a motor, amely össze van kötve a nyitószerve-

zettel. Amikor a szertár kinyílik, piros lámpa gyíki a kapcsolótáblán. És micsupán 16 másodpercet igénybe.

Egy másik egységen megírták a berendezést. Itt a lánymotort a gépkocsi akklátorja táplálja, s a géplmotorjának beindítása után 10 mp-en belül kinyílik a tárkapu.

gatók általános és technikai felkészítést, valamint munkájuk sajátosságait előadásvázlatokat kollektívan bírálják. Nagy figyelmet fordítanak a szemléző eszközökre is. A hallgatók egyébként szívesen ügyeletes szolgálatot látnak rigai egységeken: kivonulnak a tüzeshez, részt vesznek a tűzoltók foglaltsáin és az oltási gyakorlatokon; emelkísérik a tűzrendészeket a szemlésegitenek a benyújtott tervek szakvényének elkészítésében is.

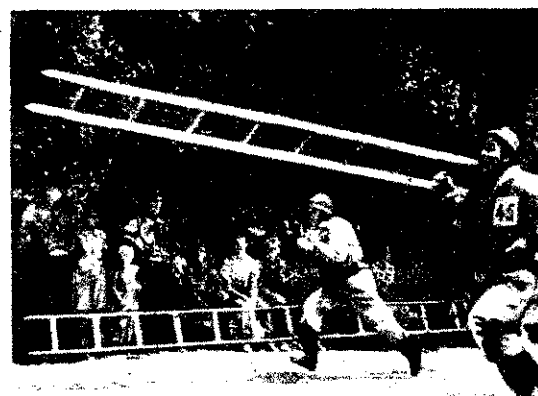

A leningrádiak siettek segítségre

A Kalamaj nevű görög Diesel-motoros hajó gyapottal és breccel megrakva Leningrád felé tartott. Már nem volt messze a parttól, amikor füstöt vettek észre a fedélzetén. A fedélközben tűz keletkezett. A hajón 1100 tonna gyapotot szállítottak. Nem sok idő kellett volna ahhoz, hogy nyoma se maradjon a nagy rakománynak. 16 óra 42 perckor a hajón tartózkodó szovjet révkalauz elhatározta, hogy biztonságos helyre irányítja a Kalamait. Elrendelte a hajó lehorgonyzását, és rádió niaszión jelet küldött a partra. Teltek a percek, és a kikötőből az égő hajóhoz sietett két tűzoltónaszád. Nyomukban haladt a Szvetogorszk nevű vontatógőzös, fedélzetén a város egyik tűzoltó alagságával.

A fedélközben levő magas hőtől a fedélzet felső része már az első percekben izzani kezdett. A tűz gyorsan terjedt a hajóraktárakban. Nagy és csipős füstkoncentráció keletkezett. Légzőkészülék nélkül lehetetlen lett volna hozzákezelni az oltáshoz.

A tűz színhelyére kihívták a városi őrség két operatív egységét, valamint két füstgázvédő osztágot. A tűzoltók feladata volt a lángok leverése és az izzó fedélzet hűtése, hogy behaladjon a 3-as raktárba és megakadályozzák a tűznek a 2-es és a 4-es raktárba való áttérjedését. Ugyanakkor ki kellett rakniuk a felső égő gyapotbálákat és vízzel elárasztaniuk őket.

A Leningrád nevű naszád hajóhadnagya tizenegy emberével sikeresen megbirkózott az első feladattal. A Diesel-motoros hajó testét megmentették a deformálódástól. De a tűz továbbra is intenzíven terjedt a hajó belsejében, s csak a raktárban lokalizálhatták.

Kivételesen nehéz körülmények között két füstgázvédős leningrádi egység hatolt be a raktárba, és sikerült a tűz terjedését megakadályozniuk. A felső gyapotbálák kirakása nehéz feladatot jelentett. Mivel a tűz vízszintjéről ki kellett emelni a hajó minden mechanikus műve — beleértve az emelőket is — használhatatlanná vált. A kifűtést kézzel kellett végezni. A füstgázvédős egység légzőkészülékben horgokat akasztott a bálákra, és ezeket a többi tűzoltó daru segítségével húzta fel a fedélzetre.

A tűz teljes likvidálása céljából a hajót haladéktalanul a kikötőbe kellett irányítani, és égő báláit ki kellett rakni a partra. Estére a Kalamaj a Tajfun nevű hajó partra vontatta, itt oltották el az égő bálákat.

A leningrádi egység parancsnokának, Lesztnyikovnak az irányításával energikusan és bátran dolgoztak a harcokban. A görög hajó kapitánya, Diffisz, a legénység nevében is halálját fejezte ki nekik a sikeres beavatkozásért.

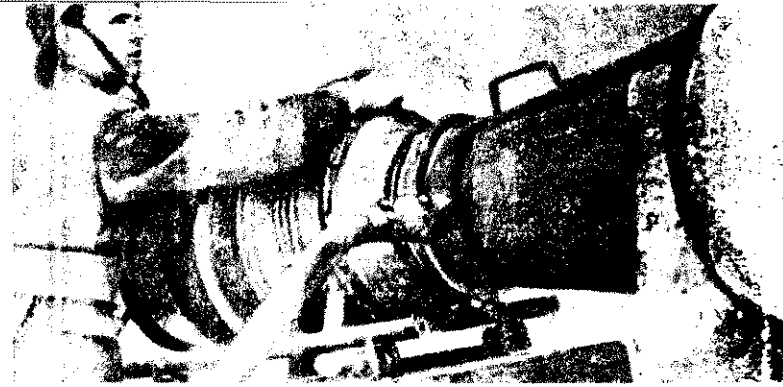

Kísérletek nagy kiadóságú habbal

A bányüzemekben gyakran használnak nagy kiadóságú habot földalatti tűzek oltására. Ennek térfogata 10—15-ször nagyobb a mechanikus lég-hab térfogatánál, és igen jó tűzoltó-tulajdonságokkal rendelkezik. A szverdlovszki kísérleti állomáson vizsgálatakat végeztek annak a megállapítására, hogy a nagy kiadóságú habot hogyan használhatják épületekben, különösen azok pincéjében keletkező tűzek oltására.

A kísérletek nem várt eredménnyel jártak, de a bányászati üzemekben használatos berendezések nem bizonyultak alkalmasnak a tűzoltóegységek számára, mivel nehezek, sok áramot fogyaszt-

anak, és csak különleges gépjárművek szállíthatják őket. Ezért többféle konstrukciót próbáltak ki: többek között elektromos fűtszivót habfolyatóval és egy 38 kg-os szerelvényt. Ezenkívül olyan habgenerátorral is kísérleteztek, amely gépjárműfecskendőről is működtethető.

Milyen alkalmazhatósága nagy kiadóságú hab? Mivel térfogatsúlya aránylag kicsi, a levegővel való telítettsége pedig viszonylag nagy, állékonysága nem megfelelő, úgyhogy eredményesen csak zárt vagy félig nyitott helyiségekben alkalmazhatják.

A nagy kiadóságú hab gyorsan lokalizálja a tüzet, nem okoz károsodást az

anyagokban, és nem terheli jelentősen az épületszerkezetet. Általában azonban nem oltja el teljesen a tűz fészket, ezért az izzó szerkezeteket vízzel kell tovább oltani. Emellett lehetővé teszi a füsttel való telítettség csökkentését a helyiségekben, s ezzel nagyon megkönnyíti a mentést. Mivel aránylag gyorsan szétesik — különösen magas hőmérséklet és nyílt lángolás esetén — 5—10 percen belül el kell adagolni. Szükséges továbbá, hogy beavatkozáskor a habgenerátorok állandóan működés-képesek legyenek. A vizsgálatok szerint egyébként a beavatkozó egységeket különleges védőruhával kell ellátni.

Tankokkal a lángok ellen

A Szovjetunió sok vidékén hatalmas fáttelepek vannak. Ezeknek ősi ellensége a tűz. A lángok szinte pillanatok alatt átterjednek az értékes fahasabokra: valószínűsége tűztenger keletkezik, és a zsarátók 600 m távolságra is szétszóródnak. A sugárzó hő szinte lehetetlenné teszi, hogy a beavatkozó egység eléggé megközelíthesse a kárhelyet.

Nemrégiben a maklakovszki tűzoltóegység érdekes kísérletet végzett hatásosabb oltási módok kidolgozására. T 34-es tankok alvázára 13,5 m³-es víztartályt szereltek — vízágyúval és centrifugális szivattyúkkal. Teljesítményük 20 l/mp. Ezenkívül azt is megvizsgálták, hogy habbal, illetve nátriumsulfanátos vízzel milyen hatásos az oltás.

Kiderült, hogy e három oltóanyag közül a hab a leghatásosabb, és nem sokkal marad el mögötte az említett oldat sem. Ugyan elmondható, hogy gyorsan lefeketíttek a külső felületek lángját, és ez lehetővé tette, hogy a tankok jobban megközelítsék az égő fahasabokat.

A tankok sebessége jó úton azonos a gépjárműfecskendőkével, rossz útviszonyok esetén azonban sokkal hamarabb érnek a kárhelyre. A tűzoltó-tankok lehetővé teszik, hogy az egységek a tüztől 2—3 m távolságra dolgozzanak.

Az új módszer széleskörű alkalmazása

céljából azonban még számos fogyatékos-ságot ki kell küszöbölni. Meg kell oldani a tankok külső részének hatásosabb hűtését, és azt, hogy a vezető kabinjában elviselhetőbb hőmérséklet legyen. A tankon tartózkodó legénység védőruháját is biztonságosabbá kell tenni.

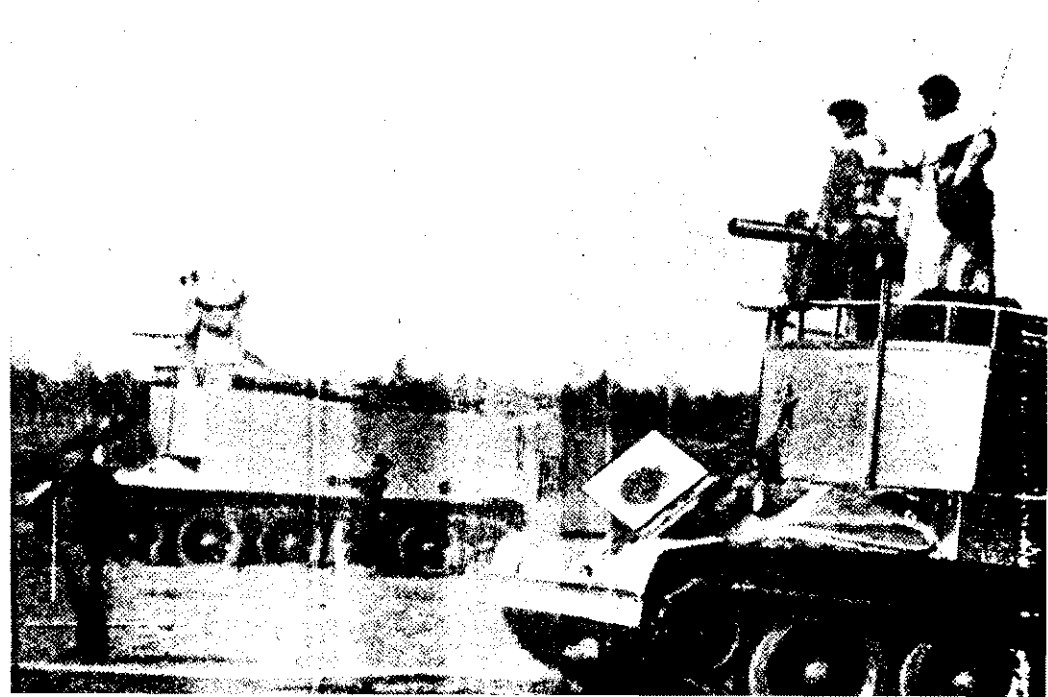



Kiss Károly géplakatos elkövető, aki okult a történetből

A történetekre még most is nagyon jól emlékeznek a Telefongyár 542-es számú műhelyének dolgozói. A galvanizáló előtti gázzsámolyon túlmelegítés következtében belobbant a parafin, amelyet egy nem éppen erre a célra szolgáló magnetofon kávéban olvasztottak. A tüzet még idejében észrevették, és csak ennek meg a szerencsének köszönhető, hogy hogy nem keletkezett nagyobb károsodás. Az egyik dolgozó azonban hat hétig betegállományban volt, mert oltás közben másod- és harmadfokú égési sebeket szenvedett.

A vizsgálat alkalmával a XIV.—XVI. kerületi alosztály tűzrendészeti előadója kétséget kizáróan megállapította, hogy a műhely egyik dolgozójának gondatlansága okozta a káresetet. Az elkövető Kiss Károly géplakatos nem kért engedélyt a kábelelosztóvégek parafinozásához szükséges tűzveszélyes munka végzésére, s felügyelet nélkül hagyta a nyílt tűzön és szabálytalan edényben olvasztott parafint. Ennek alapján az alosztály — az érvényben levő rendelkezéseknek megfelelően — megtette a feljelentést. A kerületi ügyészség azzal küldte vissza az iratokat, hogy az alosztály saját hatáskörében járjon el az ügyben, mivel nem tartotta szükségesnek a büntető eljárás megindítását.

A hatóság vezetője 200 forint pénzbírsággal sújtotta az elkövetőt. Indoklásában hivatkozott az 1-es rendelet 10. § (1) bekezdésére, amely kimondja, hogy "... a tüzelőberendezést felügyelet nélkül hagyni nem szabad", valamint a 114. § (3) bekezdésére, miszerint "... nyílt láng használatával járó állandó jellegű munka csak a tűzrendészeti követelményeknek megfelelő, erre a célra kijelölt helyen végezhető. Egyéb helyen csak előzetes írásbeli engedély alapján szabad ilyen munkát végezni. Az engedélyt a létesítmény vezetője, illetőleg az általa kijelölt személy adja."

Az ügy látszólag egyszerű. Az elkövető elismerte a szabálytalanságot, és igazolta a bírság befizetését. Ezzel aztán az iratok „ad acta”, a többi mellé kerülhettek volna. Ez esetben azonban nem így történt. Az illetékes tűzrendészeti hatóság nem tekintette befejezettnek az ügyet a bírság lerovásával.

A tüzesetet követően Hernádi Tibor t. szds., az alosztályparancsnokság helyettes vezetője, cikket írt a több ezer főt foglalkoztató gyár lapjába, a Telefonba, az ilyen és hasonló esetek elkerülésére, valamint a megelőző tűzrendészet széleskörű propagálása céljából. A cikk ismerteti a tüzesetet, annak keletkezési okát és következményeit. További részében felhívja a gyár dolgozóinak figyelmét a megelőző szabályok fokozottabb megtartására, valamint az új jogszabálynak arra az előírására, hogy "... a megelőző tűzrendészeti rendelkezéseket, továbbá a tűzrendészetet érintő szabályokat az állampolgárok, a létesítmény vezetője, fenntartója, használója, vezetője vagy tulajdonosa a tűzrendészeti hatóság külön felhívása vagy in-

tézkedése nélkül köteles végrehajtani, folyamatosan megtartani, illetőleg a végrehajtást ellenőrizni".

Az újságban megjelent cikknek meg az alosztályparancsnokság számos ellenőrzésének és megbeszélésének az lett az eredménye, hogy a káreset óta lényegesen megjavultak a tűzrendészeti viszonyok a Telefongyárban. Hogy ez mennyire így van, arról látogatásunk alkalmával magunk is meggyőződhattünk. Az illetékesek okultak az esetből.

Még az elmúlt évben összeült a tűzrendészeti bizottság, értékelte az esetet, és megtette a szükséges intézkedéseket. Ennek eredményeként kizárólag szigorú felügyelet mellett és csakis az erre a célra készített duplafalú vizes melegítőedényben végzik a parafinozást. A tűzrendészeti bizottság mindenkor alaposan ellenőrzi a tűzveszélyes munkafolyamatok bejelentését, illetőleg az erre vonatkozó engedély kérését. A telefongyáriak az eset tanulságait igen helyesen általánosították, és valamennyi tűzveszélyes munkafo-

lyamatot felülvizsgáltak. Lehetett, a benzinben való sást is megszüntették.

"A zsirtalanítást ma már klóretilénnel végezzük. A ponti raktár csak engedélyvel ad ki benzint, s így e őrizni és szabályozni tudon tűzveszélyes folyadékkal történő munkálatokat. Csak a járulok hozzá a benzin kiadásához, ha a gyár vegyész, egyébként tagja a tűzrendészeti bizottságnak, megállapítja, a szóban forgó munkafolyamathoz valóban szükséges-e a tűzveszélyes folyadékra, más anyagot nem használunk-e" — újságolta Dunai János a gyár tűzrendészeti előadója.

A gyárban tett látogatás alkalmával Kiss Károly géplakatos is felkerestük. A tűzveszélyes munkafolyamatok nem lami szívesen beszélt a történetéről. De ha szűkszavúan annál őszintébben mondja: „Tudom, szabálytalanságot vettem el, és szerencse, nem lett súlyosabb következmény. Szinte örök fogelmelem marad számomra az előadó nyáron történt tüzesetet. És a szóban forgó munkafolyamaton soha sem mulasztom el a tűzveszélyes munkafolyamatok elővigyázatosságát, meg az engedély-kérést a tűzveszélyes munkafolyamatok végzéséhez..."

Az a bizonyos gázzsámoly, amelyen a parafint melegítették



Az alosztály más munkafolyamatoknál is igen alaposan és szigorúan ellenőrzi a munkafolyamatokat, és igyekszik megelőzni a káresetek megismétlődését. Nem csak a Telefongyár lapjában találunk cikkekkel, hanem a kerületi újságainak nyilvánosságban is felhasználják. Így pl. az előző évben a kerületi tanács és a Tanács Hírjelelőzővel. Az elmúlt évben a kerületi tanács elnöke átíratot küldtek a kerületi tanács elnökének. Ez a folyamat keletkezett tüzesetet tartalmaz, amelyek a munkafolyamatok mértékben elősegítik a káresetek megelőzését, a tűzvédelmi munkafolyamatok megszilárdítását.

A céltudatosság, a jól a munkafolyamatok felvilágosító munkafolyamatok, valamint a káresetek megelőzésének elemzése kétségtelenül kedvező hatását a tűzkártól való védekezésben. Ez a példát bizonyítja: sok károsodást elkerülhetünk meg azzal, ha nem a tűzveszélyes munkafolyamatok elintézendő ügydarabjait kintjük a telefongyárihoz hasonló esetek kivizsgálását, nem mindent megteszünk a megelőzés érdekében, hogy ne csak az elkövető okát vizsgáljuk, hanem a munkafolyamatokat is, akik vigyázatlanságukkal okozhatják a bajt.

— linka



A kultúrtermet zsúfolásig megtöltő tagság előtt Strumpf László tsz-elnök ismerteti a vezetőség beszámolóját



ZÁRSZÁMADÁSON

ÖTVENKILENC MÁRCIUSÁBAN az-
zal búcsúztunk tőlük, hogy az első
zárszámadásra feltétlenül meghív-
nak bennünket. Aztán valahogy fe-
nisbe ment az egész. Ők nem jelentkez-
mi meg nem mentünk. Azahogy jár-
k ott már azóta, csak nem a tsz dol-
nok ügyében, hanem úgy jó két eszten-
: — lakodalomra voltunk hivatalosak.
akkori önkéntes parancsnok lánya
t férjhez. Az akkor még két rivális
helyzetéről nem sok szó esett. De fe-
ges is lett volna a kérdezősködés, hi-
a tagok egyike-másika kedvező meg-
atkozásából nagyon is egyértelmű kö-
ezetetést kellett levonnunk: a Petőfiben
a Kossuthban egyaránt megtalálták a
mitásukat.

**RRÓL MÁR CSAK HÍRBŐL ÉRTE-
TÜNK**, hogy közben egyesült a két

tsz, s tán egy hónapja sincs, hogy az egye-
sített Győzelem elnökét és párttitkárát sze-
mélyesen is megismertük, üdvözölhettük.
Az önkéntesek ügyében jártak fenn ná-
lunk.

Szóba került az otthoni helyzet. „Jól áll-
nak?” ... „Jól” ... „Megvolt már a zár-
számadás?” ... „Még nem.” ... „Aztán mi
várható?” ... „Nem lesz rossz — mosolyog-
tak össze hangtalanul, majd szinte egy-
szerre folytatták —: de jöjjenek el az elv-
társak, és maguk győződjenek meg róla”...

KÜLDTEK A MEGHÍVÓT. Elmentünk.
Őszintén szólva, a kíváncsiság vitt el ben-
nünket. Látni akartuk, hogyan alakult
négy esztendő alatt a sorsa azoknak, akik
akkor olyan nagy elhatározással szakítottak
a régivel és választották a közöset...
Milliomos tsz közösséget láthattuk viszont

abban a faluban, ahol annakidején az ön-
kéntes tűzoltótestület tagjainak kollektív
belépése szolgált a követendő példa erejé-
vel; egy község olyan új arcát, amelyről ez
sugárzik: „Nálunk a tsz nélkülözhetetlen-
né vált.”

AZ ELNÖK BESZÁMOLÓJA és a kul-
túrtermet zsúfolásig megtöltő tagok han-
gulata mindennél beszédesebb volt. Olda-
lakat tenne ki, ha minden tény, adatot
leírnánk, de szükségtelen is. Mert ahol
csaknem tíz millióra növelték a tiszta va-
gyont, hat és fél millióra emelték az oszt-
hatatlan alapot és 52,36 forintot fizettek
egy munkaegységre, ott talán felesleges is
a szószaporítás — a tények önmagukért
beszélnek...

A MÉG FELLELEHETŐ hibák ellenére
is mélyes optimizmust tükrözött a zár-
számadás napjának minden mozzanata.
Egy töretlen akaratától fűtött nagy
család ünnepe volt a gyöngyöshalásziak
számvetése. Szívből örülünk, hogy velük
együtt ünnepelhettük becsületes munkájuk
eredményeit, hallhattunk nagyszerű ter-
veikről, s meggyőződhattünk róla, hogy a
közös valóban életemüké vált.

-b-

Kevesen tudják, hogy...

... Pakson 1883. január 28-án az
önkéntes tűzoltóegylet fennállásá-
k 3 éves évfordulóján közgyű-
lőt tartottak az újból megalaku-
t és a tisztikar megválasztása
gyűlésén. A tagok nagy része
határozott, hogy az egylet
intesse be működését, mert
... a paksi lakosság kevés kivé-
tel a tűzoltósággal szemben ei-
szszenvet táplál, s ahelyett, hogy
vész alkalmával a tűzoltóknak
jédkezet nyújtana, s a vész he-
re tűzoltó szereket vagy vizet
rdana, nem tesz semmit, ellen-
zöleg a tűzoltókat kigúnyolja, s
ként a f. hó 22-i tüzeset alkal-
val előfordult azon tény, hogy
városi előjárás két tagja, kik-
k éppen erkölcsi kötelességük a
zoltókat támogatni, egy tűzoltó-
k, ki víz hiányában a szobában
tő tárgyakat élete kockáztatásá-
l akarta megmenteni, azt kiál-
ta: be kell dobni a tűzbe, rá
l zárni, hadd égyen bent 6 is,
a tűzoltók ellen gyanúsító kife-
lésekkel étek. A városi ható-
ságotokat jegyzőkönyvben értesítet-
elhatározásukról azért, hogy
tűzvédekezésnek arról, hogy tűz-
védekezés alkalmával milyen eljárást
vannak követni. Egyletük felosz-
vának kimondását állították
ggyűlése, hogy milyen álláspontra
nyezkednek beadványaikkal
csalóban. Megkeresést intéztek
yanis a BM-hez, s kérték: „has-
oda, hogy az egylet tagok,
k önkéntesen, minden haszon
fizetés nélkül kívánnak ember-
rátalajkon segíteni, senki által ne
ntalmazzassanak, s ha bántal-
ztatnának, az illető bántalmazó

a hatóság által szigorúan és pé-
dásan büntetessék.” Másrészt a
városi hatósághoz fordultak, „hogy
vész esetén az oltáshoz szükséges
szerek a vész helyére szállíttassa-
nak, és hogy a tűzhöz mindenki,
akinek algája van, vizet hordjon —
így alkalmával a tűzoltóknak
hivatásának megfelelni, emberba-
rátján segíteni s magának tekin-
télyt szerezni.”

... Balassagyarmaton 1774. októ-
ber 30-án, továbbá november 2.,
9., 10., 13. és 14-ik napján a város
többször is égett volna, ha a ke-
letkezett tüzeket el nem oltják.
A tüzeket ismeretlen gyújtogató
okozta. Az egyik tűznél megtalál-
ták a még füstölő puskaporos
ruhát a gyújtogató kétségtelet-
bizonyítékaként.

... Esztergomnak 1774-ben a kö-
vetkező tűzoltófelszereléseit vol-
tak: Öreg lajtorja 6 — Nagy
feckendező 1 — kisebbek fából
20 — Bórkanna 72”.

... a sárospataki önkéntes tűz-
oltóegyletnek Sz. Nagy József 1875-
ben tűzoltóindulót szerzett. Szöve-
gét is maga írta, és az így hang-
zott:

„Tűz van! Gyorsan!
Rohanj a szertárhoz,
Segélyre sorakozz!
Létrát, csákllyát
Szerelj targonczára,
Indulásra várva!

S a végső akkordok a követ-
kező szövegrészt festették alá: „S
ha sikerült jól az oltás, Nyugovó-
ra térhetsz, Bajtárs!”



Jól fizetett a tsz; érdemes volt odaadóan dolgozni — ezt tükrö-
zik az elégedett arcok, s erről tanúskodott az esti igen jó han-
gulat is



Közgyűlésekről írják

„Örvendetes, hogy a Mohács városához és a járáshoz tartozó községekben a tsz-vezetőségek tevékenyen bekapcsolódtak a vezetőségválasztásba. Igen biztató az is, hogy számos helyen a tagság helyesen értékelte és bírálta a régi vezetők munkáját, és hozzájárulásuk nagy segítséget nyújtottak az új vezetőség további tevékenységéhez. Sok községben pl. Újmozáson és Sárháton számos érdeklődő is részt vett a közgyűlésen.” (Dr. Vadon Antal, a mohácsi tüzrendészeti bizottság titkára.)

Ecseren a helyi társadalmi szervezetek is részt vettek a közgyűlésen. Badacsonyi István, a testület alapító tagja, hozzászólásában javasolta, hogy a televízió havonta legalább tíz percet foglalkozzon a megelőző és mentő tüzrendészettel, és hogy vetítsen kapcsolatos oktató és dokumentumfilmeket. (Fazakas Ferenc önk. tü. szds., Ecser.)

„Mezőszentgyörgyön az eddigi vezetőség tagjait jó munkájukért újból megválasztották. A testület aktivitásáról és tanúskodik, hogy 15 év óta nem volt tüzeset a községben. A helyi pártszervezet, a tanács és a tsz vezetősége mindenben támogatja az ittenieket.” (Györfv István tü. szds., Székesfehérvár.)

Börzöncén valamennyi önkéntes egyenruhában jelent meg a közgyűlésen, és szép számban érdeklődő is eljött. A hozzászólásokból kiderült, hogy feltétlenül javítani kell a testület politikai munkáját. Elhatározták egyébként, hogy jövőre megemlékeznek az itteni önkéntes tűzoltóság 30 éves jubileumáról. (Molnár Lajos tü. fhdgy., Nagykanizsa.)

„Ikerváron a testületnek olyan veteránjai is eljöttek, mint a 39 éves Füzött Ferenc bácsi, aki mint tüszelbéli elnök 63 esztendőszüzlőti tapasztalatait továbbra is hasznosítani kívánja a község érdekében, és a 31 éves Erős József bácsi, aki 36 éve tagja a testületnek. A hivatás szeretete náluk családi hagyománnyá vált, fia 15 éve önkéntes és 6 esztendője parancsnok, de hasonlóan tiszteletet érdemel Pataki István, Barkovics József, Szalai József és Kuglitz Lajos is, mivel több mint öt évtizede lelkes tagjai az itteni tűzoltóságnak. A bácsák a mindennapi munkában a közgyűlés alkalmával is értékes segítséget adtak a további tevékenységhez.” (Szabó Ferenc tü. főrm., Sárvár.)

„Hollósi János önk. tü. fhdgy. parancsnoki beszámolójában elmondotta, hogy Túrkevéen a tüzesetek száma és kárértéke évről évre csökkent. Ez az önkéntesek sikeres felvilágosító munkájának a tulajdonítható. A testület anyagi ellátottsága szintén jó. A régi vezetőség tagjai közül három elvtársat ismét megválasztottak.” (Lisznai József önk. tü. főrm., Túrkeve.)

„A járási előkészítő bizottság valamennyi testületet több alkalommal is felkeresett, és igyekezett a helyszínen orvosolni az előkészítés problémáit. A helyi alosztályparancsnokság törzse is megadta a szükséges segítséget. Mindez meg is hozta a várt eredményt. A

járás 26 községben igen jól sikerült a vezetőségválasztás, kiemelkedően színvonalas közgyűlést tartottak a magyarnádoriak, valamint a dejtáriak, csernyeiek, a cserhatalpiak, a hercesnyeiek és hügyaglak.

A hozzászólók a viták során főleg a felszerelések korszerűsítését sürgették.” (Kulus Pál járási tüzrendészeti előadó, Balassagyarmat.)

„A mórli járásban a járási pártbizottság részéről Buzás Lajos elvtárs, a tanács részéről pedig a titkár, az igazgatási osztály vezetője és annak helyettese különösképpen nagy segítséget adott a szervezéshez. A beszámolók azt tükrö-

gondot fordított a felszerelések karbantartására; a vezetőségben pénztárosként tevékenykedik.

Nemrégiben megbízták a 7000 holdas Petőfi Tsz tüzrendészeti felősi tisztével. Ezt a munkáját is példamutatóan végzi, emellett a lakóházak ellenőrzésében is részt vesz. Szorgalmas munkájának elismerésül több esetben dícséretben részesítették, nemrégiben pedig hadnaggyá léptették elő.

Simon Lajos tü. főrm. Heves

„Mi, bodajkiak...”

„Néhány sort írok testületünk munkájáról. 1958-ban úttörő-tűzoltóként kezdtem. Eddig a versenye-



zik, hogy a járásban mindjobban végrehatják a párttározatot. Fogynakosságuknak tekinthető, hogy általában még nem sikerült jobb együttműködést teremteni a KISZ-szervezetekkel.

Bakonycsenyén a helyi párt-szervezet és a tanács segítségével igen életképes testületet hoztak létre. Hasonló eredmények mutatkoztak Mórón, Bodajkon, Csákerényen, Magyaralmásán, Gánton, Csókakőn, Fehérvársurugón és Isztiméren azonban nem volt eléggé rendszeres a vezetőség munkája.” (Pánczél Ferenc tü. főrm., Mór.)

Igen jól sikerült a vezetőségválasztás a Borsod megyei Sajóváradon. 48 tagja van a testületnek; az elmúlt évben az új szerter építése során csaknem 60 000 forint értékű társadalmi munkát végeztek, egyenruhával való ellátottságuk azonban még nem elegendő.

Nagy örömet keltett ifj. Klausovszki Ferenc KISZ-titkár bejelentése: a KISZ-szervezet ifjúsági tűzoltócsapatot alakít.

A közgyűlés alkalmával a felszólalók méltatták Ludnik Ferenc parancsnok példamutató munkáját. A testület több tagját, köztük Soitész Aladár vb titkár megjutalmazták, illetve szolgálati érdemeiért és oklevelel tüntették ki. (Dr. Biró György a miskolci járási tanács vb-titkára.)

ken való szereplésünk nem valami jól sikerült, megelőző munkánk azonban eléggé eredményes. Parancsnokuk, Tóth Imre önk. tü. szds. nagyon odaadón végzi munkáját.

Január 5-én évről közgyűlést tartottunk és erre meghívtuk a község lakosságát, valamint a társadalmi szervezetek aktívait. Eddig 51-en voltak, de ezen a közgyűlésen sikerült 10 főt toboroznunk, és így női csapatunk is lesz.

Örömmel tapasztalom, hogy a a lakosságot sikerült meggyőzni a tüzrendészeti szabályok megtartásának fontosságáról. Munkánk eredménye is, hogy az elmúlt évben nem volt tüzesetünk.

A megyei osztályparancsnokság kiküldötte megdicsérte testületünket, jutalomképpen nyolc öltöny egyenruhát kaptunk. Ez évben részt veszünk a község kulturális munkájában is. Sportfelszerelések vásárlását is tervezzük.

Eredményeinket főként a parancsnok elvtársnak köszönhetjük. A tanácselnök elvtárs megígérte, hogy minden tőle telhető támogatást meg fog adni. Mi ezt még jobb munkával kívánjuk viszonozni.”

Horváth Imre önk. tü. szkv. Bodajk

Kevés...

Az új rendelet az eddiginél jóval nagyobb felelősséget ró a létesítmények vezetőire. Ugyanakkor kevés a jólképzett tüzrendészeti előadó. Nem segíti szakmai fejlődésüket, tevékenységüket, hogy a rendeletben említett tüzrendészeti szabványokat, valamint az Országos Építészeti Szabályzatot egyszerűen nem lehet beszerezni. Hasonló a helyzet a Magyar Közönynek az új rendeletet tartalmazó számával. Eddig igen nagy segítséget jelentett a három kötetes szabványgyűjtemény, de újabban ezt sem lehet megvásárolni, mivel a benne foglaltakat részben már módosították.

Eppen ezért javaslom a kérdés megoldását, valamint azt, hogy országos viszonylatban rendelkezni a tüzrendészeti előadók szakmai továbbképzését. Csak így tehetnek eleget a megnövekedett követelményeknek.

Péntek János tüzrendészeti előadó Fővárosi Autóbuszüzem

Mindenki segítette

A Sárvári Cukorgyár önkéntes tűzoltótestülete tagtoborzással egészítette ki létszámát. Kedvezményesültek a pártszervezet, az igazgató, a KISZ- és a szakszervezet messzemenően támogatja. A KISZ-titkár javasolta, hogy ipari tanulókból szervezzenek egy szerszerelejt. Ez ugyanis idén már részt vehetne a járási versenyeken, s emellett a testület kulturális életét is fellendíthetné.

A toborozás híreire olyan általános iskolások is jelentkeztek, akiknek az édesapjuk már régóta önkénteskedik.

Szöke Gábor tü. főrm. Sárvár

Csaknem harminc éve

Kalot Márton önk. tü. fhdgy. 1938 óta foglalkozik igen lelkesen a tisztségével önkéntesekkel. Nagy

Hasznosabb és könnyű

A gumirozott műanyagú élettartamát és tartósságát — csak a kenderömlökét — szakszerű kezeléssel növelhetjük. Alosztályunk kollektívája és szakigárdája is gondolkodva karbantartás könnyebbé és szerényebbé tette. Ennek eredményeként hosszabb idő óta is sen alkalmazzuk a következő járást:

Egy olyan kompresszort és gumitömítőt használunk, amelyet kupa-kapocsos csatlakozással a porozást úgy végezzük el, hogy a tömlőt evőkanálnyi szeszünk a tömlő végébe, és a tömlővel csatlakozó kupacsot összekapcsoljuk a strokcsal. A tömlő másik végét szűratlan kupa-kapocsos csatlakozással beindítjuk a kompresszor és másfél-két atm. nyomással befúvatjuk a síkport. Az egyez elosztódás végett a tömlőt emeljük és kézzel vezetjük, míg végéig érve levesszük róla a kupa-kapcsot, és a tömlőt összzuk.

A művelet több tömlő összzcsatlakozásával is elvégezhető, de esetben növelni kell a síkportot. Az említett módszerrel és a tömlők nyomásnövelésével is

Hörédi József tü. főrm. Székelytúr tü. főrm. Balassagyarmat

Felesége helyettesíti

Imrik Albert szalmatercsi parancsnok hosszú idő óta erényesen tevékenykedik. A helyén azonban — személyi elmaradást — nem méltányolja érdemeit, és le akarta váltani testület éléről.

A tagság és az osztályparancsnok kiált mellette, hiszen az elhivatást szerető parancsnok leváltást, hanem megbecsülést érdemel.

Imrik elvtárs szeretné, ha fiának az utóda, és ezzel az önkéntesek is egyetértenek.

Az utóbbi időben egyébként esetben kórházban, illetve szolgálatban volt. Mivel fia jeleket nem adott, a testület ügyeljen a helyettesítésére. Imrikné még a parancsnoki tisztségben is részt vett, sőt hozott, és jegyzeteket készített, minél részletesebben tájékozott sa férjéről az oit elhangozottak.

Kiss Imre tü. fhdgy. Salgótarján

A vásztlóak kezdeményezték

A január 16-1 továbbképzésén Alapy Lőrinc, a pásztlóak parancsnoka versenyre hívta ki a valamennyi önkéntes tűzoltóparancsnokát. A verseny a rendszerteljes és színvonalas tételét célozza. A hét feltételt például ilyenek szerepelnek: szereszen és a kijelölt időben tartják a foglalkozásokat, és ványják érni, hogy valamennyi töltilti tag részt vegyen a Rendszeresen vezetni fogta egységkönyvet és a pénztári gondoskodnak a feltárt tüzszeti szabálytalanságok megszüntetéséről, alaposan elsajátítják a szabályzatot stb.

A versenyfelhívást valamennyi parancsnok elfogadta.

Orsós János tü. szkv. Pász

ÉRDEKESSEGEK, Újdonságok

szovjet matrózok hőstette

Éjszaka erős robbanás rázta meg Regensburg ásványkikötőjét, s a következő pillanatokban lángok borították el az egyik rak tártályhajót.

A helyszínről nem messze horvát duna szigetét gőzhajózási alát egyik ásványolajszállító hajó. Az esetet követően a hajó fedetéről egy ember vetette magát a vízbe. Felmászott a lángoló hajó létréjére, behatolt a lángokon keresztül a kajútba, onnan kibozott eszméletét veszített osztrák matróz, majd megkezdte az oltást egy itókészülékkel. Ezalatt a tártályhoz érkezett egy csónak újabb fűvel. Három szovjet tengerész: itrij Minev teherhajó-kapitány, itij Mizjuk és Alekszandr Orlov rókok megmentették az osztrák matrózt.

Az ilyen gyors beavatkozásnak — külön nyugatnémet lapok — külön azért volt nagy jelentősége, el a lángoló hajó közelében senki nem volt. Ha az oroszok nem hadak fel idejében az osztrák tarterhajó fedelzetére, akkor a tűz tovább terjedhetett volna. Ez a tűz a szovjet hajókban szomorú közeményeket vont volna maga magára. Azok a munkások, akik a rak tártályokat a szovjet matrózok felügyelték, és kijelentették, hogy erre nem lettek volna eszek.

titrolakk-por gyulladása

Az ilyen gyors beavatkozásnak — külön nyugatnémet lapok — külön azért volt nagy jelentősége, el a lángoló hajó közelében senki nem volt. Ha az oroszok nem hadak fel idejében az osztrák tarterhajó fedelzetére, akkor a tűz tovább terjedhetett volna. Ez a tűz a szovjet hajókban szomorú közeményeket vont volna maga magára. Azok a munkások, akik a rak tártályokat a szovjet matrózok felügyelték, és kijelentették, hogy erre nem lettek volna eszek.

VC-kábelek és vezetékek viselkedése tűzben

Ismeretek során megállapították, hogy a nehezen gyulladó PVC-kábelek és vezetékek bizonyos feltételek között nemcsak meggyulladhatnak, hanem tovább is terjeszthetik a tüzet. Ezt elsősorban az okozza, hogy a PVC-alapú műanyagból készült kábelvezetékek és burkolatok könnyen gyulladnak anyagokból, betéteket és belső részeket tartalmaznak. A PVC-burkolatú kábel feltétlenül tekinthető nehezen égőnek. Itt tehát az a lényeges, hogy a kábel belső szerkezetét is megfelelően alakítsák ki.

PVC-burkolat az előállításnál mindig is különféleképpen viselkedik a tűzben. A tisztá PVC-műanyag, amely önmagában nem ég, hanem keménysége és merevsége miatt nem lehet felhasználni

kábelek gyártására. Csak lágyítószerek hozzáadásával alakíthatják ki tulajdonságait a mindenkori igényeknek megfelelően. Mivel sok lágyítószert többé-kevésbé könnyen gyulladó, és azokat mintegy 20–40 százalékban elegyítik a PVC műanyaghoz, a különböző eredetű kábelek PVC-burkolata a felelőségeknek igen eltérően viselkedik.

Számos kísérlet során megállapították, hogy a függőlegesen fektetett, külön éghető anyagok nélküli PVC-kábelek — külső hő odavezetése nélkül is — önmaguktól tovább éghetnek. Ezzel szemben a vízszintesen haladó kábelek még az olyan szűk csatornában is kevésbé veszélyesek, ahol a felülő hő felhalmozódhat. Ha azonban az odaáramló égési levegő hőmérséklete meghaladja a mintegy 200 C°-os határt, és az a hőmérséklet hosszabb ideig előmelegíti a kábelt, akkor a kedvező szerelési feltételek ellenére is megrongálódhat a vízszintesen haladó kábelek.

Az előbb említett megállapításokból adódóan célszerű, ha a kábelrendező be- és kimeneti nyílásokat, valamint a kapcsoló asztalok és táblák alatti részeket kovafölddel, homokkal vagy hasonlóval fedjük le illetve töltjük ki. Ahol lehetséges, a kábelcsatornákat keresztválaszfalakkal tűzszakaszokra kell osztani.

A falakon és földekben a kábelek átvezetésére létesített nyílások kitöltése kovafölddel, azbeszttel, salakgyapattal és vízzelvel vagy gipszrel ajánlatos a tűz átterjedésének a megakadályozása céljából. Ez különösen a magas épületek esetében, a kéményhatás következtében kedvező.

„Robot-tűzoltó”

Tring angol professzor nemrégiben elkészítette egy „robot-tűzoltó” tervét. A háromkerékű szerkezet elektronikusan üzemel, a megadott program szerint bármely irányba vezérelhető. Egy fotoelektronos szem segítségével deríti fel az égés helyét. Magas hőmérséklet hatására működésbe lépnek bimetális tapogató karjai, és két szén-savval töltött tartály a lángokra irányítja. A készüléket akkor kívánják alkalmazni, amikor magas hőmérséklet és erős füst miatt emberek nem hatolhatnak be az égő helyiségbe.

180 lóerő

Új gépjárműfecske-típust becsajították ki Angliában. 180 lóerős Dieseli motorja az alváz középső részén helyezkedik el. Két szivattyúja a kocsi első részén található; teljesítményük 75 lóerő. Az első szivattyú szükség esetén 21 atm. nyomást biztosít a vízköszög részére. Ez esetben két egyenként 60 m hosszú alapvezetéket szerelnek a fecske motorjára.

Újfajta műkaucuk

Újfajta műkaucukot állított elő egy leningrádi kutatócsoport. A SILOXAN nevű anyag 400 C°-ig hőálló. Ellenáll a napfénynek, a savaknak és a víznek is.

Tartályok műanyagból

Új típusú könnyű tartályokat állítanak elő Angliában gyúlékony vegyszereknek gépkocsival való szállítására. A tartályok poliésztergyantából készülnek; a gyantát üvegfalakkal szilárdítják meg. Kétoldalon szigetelnek és tűzállóak. Megengedhető maximális munkahőmérsékletük 50 C°. Belsőjüket legfeljebb 130 C° hőmérsékletű gőzsugárral tisztíthatják.

Négyszer kértek segítséget

Kigyulladt a New York állambeli Lockwood Stationery cég százéves téglaépülete, amely tele volt bútorokkal és árufelcségekkel. A tűz a szomszéd épületeket is fenyegette.

Amikor az első tűzoltóegység kiérkezett, már a három felső emelet égett. A tűz rendkívül nagy méreteket öltött. Az egység négy ízben is kérte újabb erők kirendelését. Az oltás során 40 darab 68 mm-es tömlővezeték szereltek, 15 gépjárműfecske és 7 gépjármű tololetra működött. 250 000 dollár kár keletkezett.

Lecsúszott a kupak...

Fort Covington (New York állam, USA) közbeszó lakói szokatlan esettel tanultak.

A halásztársaság raktaránál megölt egy gépkocsi. Cigarettával a szájában kiszállt belőle a gépkocsivezető és kinyitotta a csomagtartót. Ekkor robbanás, majd tűz keletkezett. A robbanás ereje messze dobta a gépkocsivezetőt az autótól.

A tűzoltóság egy tartályos gépjárműfecskevel vonult ki. Amikor a fecske 270 méterre megközelítette az égő gépkocsit, bekövetkezett a második robbanás. Ez felszakította az autó égő tetőjét, amely azután több mint 30 méter magasra repült, és a raktárépület mögött esett le. A tető megrongálta egy ház sarkát és elszakította a villamos vezetékeket. A robbanás következtében két ház ablakai kitörték. A robbanási hullám az egész közszégen végighaladt.

A vizsgálat kiderítette, hogy a vezető elindulás előtt két propángázpalackot tett a csomagtartóba. Az egyik leesett, a biztosító kupakja lecsúszott, a szelepe pedig kissé kinyílt, és így a gáz beszívárgott a gépkocsiba.

Új riasztóberendezés

A „Minneapolis Naniwell” cég kereskedelmi osztálya beszámolt egy Fire Bell elnevezésű új riasztóberendezés gyártásáról. A rendszer központjába vezetékekkel igen sok tűzjelző beköthető. A központot hangjelzés céljából haranggal is felszerelik.

A rendszert feszültségcsökkentő transzformátoron keresztül 110 voltos, 60 periódusú váltakozó árammal táplálják. Jelző 135–165 C fok és 175–225 C fok hőmérsékleti határok között szabályozhatók. A berendezés kereskedelmi központokban, lakásokban, szállodákban stb. használható.

Platinafonallal

A Baird Instruments cég robbanásveszélyes gázok koncentrációjának jelzésére alkalmas készüléket szerkesztett. Ez a platinafonallal katalitikus hatásának elve alapján működik. A fonal minden olyan éghető gázra beállítható, amely a termelési folyamatokban előfordul. A készüléket vegyszeti üzemekben, bányákban, üzemanyag állomásokon használhatják. Áramellátása száraz-elemmel vagy a villamos hálózatról történhet.

Érdekes tűzkísérlés

Minneapolis tűzoltók érdekes kísérletet végeztek annak megállapítására, hogy mennyi idő alatt fejlődik ki a legmagasabb hőmérséklet az égő épületekben.

Erre a célra egy lebontásra ítélt háromemeletes házat használtak fel. Valamennyi helyiségében tűzjelzőket, hőmérőket és hőmérsékletirő készülékeket szereltek fel.

A földszinten történt tűzgyújtás után 3 másodperccel a tűzjelző riasztójelet adott. A hőmérők már egy perc múlva 1000 C fokot mutattak. Ezután — mivel benzín égett — a hőmérséklet lassabban emelkedett, két perc elteltével 1400 C fokot ért el. Az első emeleten a hőmérők kisebb hőmérsékletet emeltek — 3 perc alatt 900 C fokot — rögzítettek. A második és a harmadik emeleten 3 perc múlva körülbelül 120 C fok volt a maximális hőmérséklet.

Hét perccel a tűz kezdete után habalkalmazásával kezdték meg az oltást. Az első percben a hőmérséklet a földszinten 100 C fokig csökkent. Az emeleten azonban lassabban szállott le, mivel az ablakok és az ajtók zárva voltak.

A hőmérőket önműködő feljegyzése, a tűzjelzők meg az elektromos jelzőkészülékek még sok más érdekes adatot szolgáltatottak.

RÖVIDEN

A „Walter Kidd” cég olyan tűzjelzőt hozott forgalomba, amely nedvesség jelenlétében és olyan helyeken használható, ahol a levegő páratartalma az átlagosnál magasabb. A készülék önműködő tűzjelző berendezéssel van összekapcsolva. A nedvesség és a por nem hatol át burkolatán.

Tűz pusztított el öt szállodát és lakóházat Atlantic City-ben (New Jersey állam, USA). A katasztrófa 30 áldozatot követelt.

Tokióban évről évre növekszik a tűzek száma. Az 1963-ban több mint 6000 tüzeset pusztított a japán fővárosban.

A Bazzards-öbölben (Massachusetts állam, USA) összejött egy norvég teherhajó és a „Sun Oil” amerikai társaság tartályhajója. Ennek következtében a tartályhajón tűz keletkezett. Lassan a víz alá kezdett merülni. A személyzetnek szerencsére sikerült átjutnia a norvég hajóra. Az itt keletkezett tüzet gyorsan eloltották.

Hatalmas tűz keletkezett Rotterdam közelében, a Vliardingen városban levő óriási vegyészeti üzemben. A város főle sűrű narancsszínű füst emelkedett a mérgező gázok tartályából. A 70 ezer lakosú városban pánik tört ki. A lakások ablakain és ajtóin levő réseket betömötték, hogy a fertőző levegő ne tudjon behatolni a helyiségekbe. Az utcára kimenő emberek nedves törülközőket csavartak a fejük köré, hogy megóvják magukat a mérgezettől. A mérgező füst még sokáig lebegett a Rotterdamtól Hágáig terjedő partvidék felett.

Különös „tűzoltás”

Los Angeles körzet (USA) tűzoltóság riasztották egy vasúti alagút tűzéhez. Amikor a kivonult hat tűzoltó gépjármű a 281 méter hosszú alagút keleti végéhez érkezett, az már teljesen el volt borítva füsttel. Az alagút fagerendákból készült belső burkolata égett. Mivel az ilyen tűz oltása értelmetlen lett volna, ezért úgy határoztak, hogy hagyják elégni a favázat. Másnap az égés meggyorsítása céljából az alagút mindkét oldalán ventilátorokat (1,2 és 2,7 m átmérőjű) szereltek fel. San Francisco és Los Angeles között a vasúti forgalom megbénult. Csak akkor indulhatott meg, amikor nyolc nap múlva az alagút betonburkolata elkészült.

Időszerű szakmai kérdésekről

A radioaktivitással kapcsolatos legfontosabb tudnivalók a megelőző és mentő tűzrendészetben

Az atomreaktoroknál és azok környezetében

— akár kísérleti, akár energiatermelő üzemek — nem a reaktorban, hanem kiszolgáló üzemszervekben, s elsősorban az elektromos hálózati gépekben és készülékekben kell számolnunk a tűzkezelés lehetőségével. Tüzek olyan helyeken is bekövetkezhetnek, ahol nagymértékű a radioaktív szennyeződés és sugárveszély fenyeget. Adott esetben természetesen a reaktoroknál is előfordulhat tűz vagy robbanás. Ezt mutatják az eddigi gyakorlat során előfordult esetek, mint pl. a

jugoszláv,
angol,
amerikai

kísérletek, amelyeknél a robbanás lefolyása nem hirtelen nagy detonációval játszódott le.

A robbanás fizikai jellegű, amelynek következtében a biológiai védelmet szolgáló

beton,
vasbeton,
vas,
ólom

határoló burkolatok, zárószervek — mint biológiai védelem — felszakadnak.

A reaktor moderátorának és hűtőközegének anyagától függetlenül számolni kell azok felbomlásával (víz, nehézvíz), esetleg robbanóképes gázkeletkezésével, grafit esetében pedig — a felhalmozódott nagy hőenergia következtében — az égés mint kémiai folyamat kialakulásával. A reaktor-megfűtés, illetve robbanás esetén igen nagy radioaktív szennyeződéssel, sugárveszéllyel kell számolni.

Izotóplaboratóriumokban és ipari munkahelyeken,

ahol radioaktív anyagokat, izotópokat alkalmaznak, a tűz- vagy robbanásveszély nem ezek alkalmazásának következménye, hanem egyéb körülmények folytán keletkezhet. Ilyen ipari üzemek

a gumigyárak,
a papirgyárak,
az alumíniumfólia- és
fémszalag-üzemek,
a vegyüzemek,
a dobozó üzemrészek,
az anyagvizsgáló laboratóriumok stb.,

amelyekben a radioaktív izotópokat az anyagok vastagságának mérésére, tartályokban az anyag vagy a folyadékszintállítás meghatározására, kisebb tartályok, dobozok üres vagy töltött állapotának meghatározására, az anyag belső szerkezetében gáz, salakzárványok, öntési hiba, repedés megállapítására alkalmazzák.

Azokon a munkahelyeken, ahol a munkafolyamat közben radioaktív anyagok felszabadulhatnak, szétszóródhatnak, a biztonságos munkavégzés szempontjából meg kell határozni azt a mennyiséget, amely az emberi szervezetre nem jelent veszélyt, s nem okoz veszélyes biológiai elváltozást. A radioaktív anyagok mennyiségének mértékegysége a Curie. $1\text{ C} =$ azzal a mennyiségű radioaktív anyaggal, amelyben másodpercenként $3,7 \cdot 10^{10}$ bomlás megy végbe.

A tűzoltásban és a mentési munkálatokban részt vevő egységeknek, amennyiben szennyezett területen dolgoznak, mérnieők kell a szennyezettség mértékét. Ha nem rendelkeznek a szükséges műszerekkel és képzett szakemberekkel, akkor az üzemnek, illetve intézménynek kell ezt a feladatot megoldani.

Normális viszonyok között 5 rem/év maximális dózist vehet fel a szervezet.

Tűzoltás és mentési munkálatok közben γ -sugárzás esetén 25 röntgen/nap dózist kaphatnak az egyes személyek egy esetben, amelyet azonnal jelenteni kell az illetékes egészségügyi szerveknek.

Szennyezett területen a tartózkodási idő meghatározására vonatkozóan az alábbi képletet lehet felhasználni, amelynek alkalmazásával gyorsan kapunk tájékoztató adatokat, s időben intézkedhetünk az egység leváltásáról:

$$T = \frac{D}{P} = \frac{\text{röntgen}}{\text{röntgen}} = \text{óra}$$

T = a veszélytelen tartózkodási idő,

D = a megengedhető dózis,

P = a sugárzás erőssége.

Tűzoltás sugárveszélyes területen — laboratórium és üzemszervekben

Tűz és robbanás okozója lehet, ha a laboratóriumbar más munkahelyen a munkafolyamat közben robbanóképű vagy gázelegy képződik;

az anyagok az égő gázláng hatására meggyulladnak; az anyagok egymásra hatása vegyi reakció következtében; az elektromos berendezések meghibásodása folytán; a gázszivárgásból adódóan; a szellőző berendezések meghibásodása, leállása esetén előre nem látható körülmények folytán.

A tűz- és robbanásveszély mellett természetesen n esetben fennáll a sugárveszély is, amely a mentési és tű feladatok végrehajtását megnehezítheti, akadályozhatja.

A sugárveszélyes területeken laboratóriumok és rál tüzeinek oltásánál általában nem kell nagy kiterjedésű kel számolnunk, mert az ilyen üzemszerveket már eleve t kivitelben építik.

A nagymértékben sugárveszélyes területeken tüzek, s nások, esetén a tűzoltóegységek, amelyek a helyszínre érkközvetlenül nem avatkozhatnak be az oltásba, mert je még nem rendelkeznek ezen a területen megfelelő szakka séggel, valamint mérőműszerekkel. Nem tudják meghatár sugárzási szintet, a védelem módjait, s azt, hogy egyé megközelíthető-e a terület anélkül, hogy a mentésben, ill tűzoltásban résztvevő egységeket veszélyes dózis érné.

Tűz vagy robbanás esetén a kivonult egységeknek t meg kell várniuk a szakember megérkezését (ügyeletes, su delmi felelős), aki vagy az üzemben, vagy a lakásán szu tot teljesít és bármikor berendelhető.

A szak személy utasításait az egység parancsnoka t figyelembe venni a következő szempontokból:

a tartózkodási hely,
a tartózkodási idő,
a tartózkodási terület,
a védekezési módok,
az oltás megkezdésének ideje,
az oltás módja,
a sugármérés,
a sugármentesítés stb.

A tűzoltást csak akkor szabad megkezdeni, ha erre a személy engedélyt adott, méréssel megállapította, hogy n veszélyes sugárterület.

Az olyan területeken, ahol a sugárveszély csak kismé s a technológiai folyamat vezérléséhez, a méréshez, a sz zéshez stb. csak kis mennyiségű radioaktív anyagot hel el az egyes berendezésekben és műszerekben, ugyanakk technológiai folyamat, a felhasznált alapanyagok és a f illetve kész termékek tűzveszélyesek, esetleg maga a l mény is nem tűzálló kivitelben épült, tűz esetén a ki egységnek feltétlenül be kell avatkoznia.

Ilyen esetekben az esetleges életmentéssel egyidejűleg a: mi szak személyzet közreműködésével — ha indokolt és oldható — a radioaktív anyagot a veszélyeztetett területr tonságos helyre kell eltávolítani. Amennyiben az eltáv nem valószínű meg, vagy nem válik szükségessé, úgy eloltásának időtartamára a környezet adottságaitól függé képes egységet kell beállítani a védelemre.

Rendkívül fontos az oltási mód helyes megválasztás: vel helytelen intézkedés, beavatkozás esetén az oltóanyag szórja a sugárzó anyagokat, más anyagokra is rákerülnek, folynak, s ennek következtében növekszik a veszélyezteté rület. A tűz oltásánál tehát feltétlenül csak olyan anyagoka alkalmazni, amelyek takarással, hűtéssel, levegőelvonással kik oltóhatásukat:

AZ ÚJ szellemében

er nem emlékszik rá pont, hogy hányadszorra sikerült — ahogy kialakítania a nte végleges formát, amiről rájött, hogy még maga sem ja megfelelőnek... Összele az egész paksamétát és ent az alosztályra. Ott öszugták a fejüket, javítottak, ztak, kiegészítették, mig-tényleg úgy érezték, hogy már elfogadható... sokszorosítás már csak szer-s kérdése volt, s így történt, január 8-án mind a tizen-

alosztály és a tárca képviselője szólt a kapcsolatos tenniva-lókról.

Nevezetes nap volt, mert az-óta az új rendelet szellemében folyik a munka. Hogy lényeges-e a javulás? Nehéz lenne el-dönteni, mert itt azelőtt is jó kezekben volt a tűzrendszet ügye. Ohnsorge Antal e tekintet-ben soha nem ismert tréfát, s ezt a dolgozók is tudják róla. Ha kellett, figyelmeztetett, de ha a szép szó nem használt, a zsebe bánta az illetőnek a szá-bályok megsértését...

Nem véletlen, hogy a Buda-pesti Csokoládégyár (népszerű nevén: BUCSOK) a legelőkelőbb helyek egyikét foglalja el a tár-ca illetékeseinek nyilvántartásá-ban. Hatalmas értékek súlyos-bítják itt a felelősséget, de —

az adottságok hatá-rán belül — a rend is példás. És he Borsody Mihály igazgató — azon-tól, hogy ami van, az a nevében tör-ténik és a neve minden hivatalos okmányon ott szerepel — valami-vel közelebb ke-rülne ehhez a terü-lethez, Ohnsorge Tóni bácsi még in-kább sajnálná, hogy „vészesen”

közledek nyugál-lományba vonulásának időpont-ja, és talán még az eddigi-nél is többet tenne újabb módszerek mielőbbi meghonosí-tása érdekében. Mert azért bár-mennyire rendjén mennek is a dolgok, egy-két hasznos gond-olat megvalósítása csak tovább növelné e fontos és veszélyes létesítmény termelésének biz-tonságát... — b —



gyáregységvezető kézhezkap-ta tűzrendészeti utasítást. Ki-térvesszőlőan, a saját terüle-dottságainak megfelelő elő-ökkel, dossziéba fűzve. yártásvezetők, főművezetők, dművezetők, a műszaki osz-t és a TMK vezetője vett t az átadással egybekötött koztató értekezleten, ahol az

Válalati Ig. máj
MUNKÁSVÉDELMI
ellenőrző betélap

dolgozó neve

Post. megjel. számok, Vár 03-011 200

dolgozó neve

Post. megjel. számok, Vár 03-011 200

dolgozó neve

Post. megjel. számok, Vár 03-011 200

A betélapok

MINT A MELLÉKELT FOTO-BÓL IS LÁTHATÓ, nem gépjár-művezetőkről frunk, s a címében jelzett betélapok sem jogosít-ványba valók.

Munkásvédelmi ellenőrző beté-lapokról van szó, amiből három darabot nyomtak a kezünkbe Solymáron, a PEMU-ben — leg-utóbbi látogatásunk alkalmával.

Idestova egy esztendője, hogy ebben a furcsa rövidítésű, de an-nál hosszabb nevű üzemben (tel-jes nevén Pest megyei Műanyag-, Játékárú- és Tömegcikkipari Vá-lalati bevezették az említtet beté-lapok használatát, s egyidejűleg a tűzrendészeti magatartás mi-kéntjére is kiterjesztették hatá-lyát.

Mint elmondották, belépéskor minden dolgozó megkapja az 1-es, a 2-es és a 3-as számút, tehát 3 darabot, s persze a már ott dol-gozókat is ellátták velük.

A fehér, 96x70 mm-es méretű kartonlapocska mindössze a fel-irat, a számlézés, továbbá a vá-lalati igazolvány számának és a dolgozó nevének kihagyott helye szerepel.

A GYAKORLATBAN — és ez esetben tűzrendészeti vonatkozás-ban — az eljárás, hogy kisebb, figyelmeztetéssel még megűszha-tó szabálytalanság esetén bevon-ják az 1-es-t.

Ha a 2-es számú bevonása válik szükségessé, akkor az illető dol-gozónak 10%-ot vonnak le a nye-reségrezszesedéséből.

Amikor a 3-as számút is bevon-

Ják, az már egyet jelent az azon-nali hatályú elbocsátással. Ehhez persze már igen súlyos szabály-szűrés — pl. tűzokozás — szük-séges...

Röviden és „szárazon” talán ennyi az egésznek az értelme. Hogy mekkora a respektje, azt talán szükségtelen is hangsúlyozni. De hogy nem is annyira az elbo-csátás terhe adja a lényegét, az már inkább érdekes...

Tudvalevő, hogy a dolgozók brigádokban dolgoznak. Nomármost: ha valamelyiküktől bevonják az 1-es-t vagy a 2-es-t, nemcsak 0, vagy a prémiumának 10%-a bán-ja, hanem az egész kollektíva el-esik attól az összegtől, amely ne-gyedévenként egy-egy kiváló munkát végző brigád számára — mintegy jutalomképpen adható. És hogy az illetők ne csak saját magukra, hanem a munkahelyük rendjére is jobban ügyeljenek — már abban az esetben sem kap-ják meg, ha a tűzrendészeti bi-zottság valamilyen szabálytalansá-got tapasztal szemléje során...

EZEK UTÁN AZONBAN nehogy azt higye valaki, hogy a PEMU-nél a betélap lett a megelőzés egyetlen és leghatásosabb érve. Mert bármilyen szigorú is így el-ső elolvasásra, azért nem minden apróságért nyúlunk ehhez az esz-közöz, hanem a legfontosabb to-vábbra is a felvilágosító, okos szó ereje, amire László Antal, az üzem tűzrendészeti felelőse fölöt-tébb sokat ad, és az ügy legjobb segítőjének tekintti... —b—

széndioxid,
gáz,
por.

A habot, de különösen a vizet az oltásnál kerülnünk kell. t az aktív anyagokat szétszórja, s a szennyezett területet eli; amellett az elfolyó vízzel együtt a radioaktív anyagok satornahálózatba, s ezen keresztül a folyóvizetekbe és a talaj-kerülhetnek, ahonnan — az ivóvízzel — az emberi szerve-ve juthatnak.

A tűz oltása után az oltásban részt vett személyek ruháza-felszerelését sugázmérő műszerekkel ellenőrizni kell, y nem kaptak-e radioaktív szennyeződést. Amennyiben nyeződtek, össze kell gyűjteni és mentesíteni azokat.

A tűz eloltása után a területet szennyezettségmérő műszel-mel meg kell vizsgálni, a radioaktív anyagokkal szennyezett agokat össze kell gyűjteni és mentesíteni vagy a radioaktív adéktárolóban kell elhelyezni azokat. Abban az esetben, a laboratórium környezetében levő üzemekben, építmények-keletkezett tűz, oltásával egyidejűleg megfelelő egységeket beállítani a laboratórium üzemrészének védelmére. Az ilyen ségek erejét, felszerelését, oltási és védekezési módját több-tényező befolyásolja:

- az égő üzemrész anyaga,
- a tűz terjedése (nagysága),
- a terjedés iránya,
- a laboratórium felépítménye,
- a radioaktív anyag mennyisége,
- a radioaktív anyagok halmazállapota,
- az éghető anyag mennyisége és
- az éghető anyag halmazállapota.

Ha a tűzoltás vagy a mentési munkálatok közben az egy-séget az a veszély fenyegeti, hogy a szétszóródott, vagy esetleg felszabaduló radioaktív anyagok légzés vagy egyéb módon a szervezetbe kerülhetnek, tehát inkorporáció veszélyével kell számolni, akkor az egységet feltétlenül védőruházattal és oxigé-nes önméntő készülékkel kell felszerelni. Az ilyen esetekre való felkészülés céljából tartalék-felszereléseket kell készendé-ben tartani.

A tűzoltóegységek tagjairól, akik szennyezett területeken te-vekenykednek, s ezért sugárhatásnak vannak kitéve, naplót kell felfektetni, s ebben fel kell tüntetni:

- a személy adatait,
- a bevetés időpontját,
- a sugárzás módját,
- a sugárzás fajtáját,
- a dózis nagyságát,
- az esetleges gyógykezelés módját,
- az illető egészségi állapotát stb.

Mindez azért szükséges, hogy a bevetett egységekről állan-dóan rendelkezésre álljanak azok a legfontosabb adatok, ame-lyekből megállapítható, hogy az egység egy-egy újabb káreset-nél bevethető-e.

Összefoglalásként megállapíthatjuk, hogy a technikai fej-lődés, illetve maga az élet állít feltételeket, amelyekből nekünk is le kell vonnunk a szükséges és helyes következtetése-ket. Ezekből a következtetésekéből kiindulva viszont — a kelle-metlen meglepetések elkerülése érdekében — a külföldi tűzoltó-ságok tevékenységének mintájára meg kell teremtenünk a fel-tételeket arra, hogy a radioaktív anyagokkal esetleg szennye-zett területeken veszélymentesen avatkozhassanak be egysé-geink.
Kovács József tű. őrgy.

ROBBANÁSOK, BALESETEK

-radioaktív anyagok jelenlétében

Radioaktív inkorporáció

Az 1920-as években történt. Egy kisebb óragyárban rátértek a villágító számlappal ellátott órák gyártására. Mivel a tulajdonos és a műszaki személyzet nem rendelkezett a radioaktivitással kapcsolatos szakképzettséggel, a balesetelhárítást illetően sem tettek megfelelő intézkedéseket. Pedig — ha nem is volt tudomásuk róla — fokozott veszélyt szabadítottak magukra azáltal, hogy radioaktív anyag jutott a birtokukba.

A munkát ugyanaz a 18–20 fős csoport (fiatal nők) végezte mint azelőtt, a megszokott módszerekkel. (A számlapfestést úgy végezték, hogy mielőtt az ecetet a festékbe mártották volna, előzőleg mindig megnyalták azt, és ezt a módszert a festés során visszatérően ismételték.)

Ennek az lett a következménye, hogy rövid idő alatt igen nagy mennyiségű radioaktív anyag halmozódott (inkorporálódott) fel a szervezetükben. A sugárbetegség jelei hamarosan jelentkeztek, majd mivel az első időben nem ismerték fel a betegség okát, az rohamosan súlyosbodott és a munka kezdetétől számított egy év alatt az egész csoport elpusztult. Csak a betegség okának felismerését követően történtek intézkedések az inkorporáció elleni védelemre.

Jugoszláv atomreaktor robbanása

A nem megfelelően automatizált reaktorban nem volt ellenőrizhető a reaktor megfutása. Részben ez, részben pedig a kezelőszemélyzet figyelmelensége okozta azután, hogy a reaktor megfutott. Az operátor rátámaszkodott az indító nyomógombra. A reaktor teljesítménye megemelkedett, szuperkritikus lett. Biológiai védelme megsérült (fizikai robbanás lépett fel), s a láncreakció következtében veszélyes mértékben megemelkedett a sugárszint. A megemelkedett sugárszintet a kb. 2–3 km-re lévő meteorológiai intézetben észlelték, és onnan figyelmeztették az operátort a veszélyre.

Tűz ugyan nem keletkezett, de öt személy halálos-félfalálos dózist kapott, és közülük háromnak az életét nem is sikerült megmenteni.

A kanadai NRX reaktor üzemszavara

A reaktort 1947 júliusában helyezték üzembe az Ontarió állambeli Chalk Rivernél.

A 40 MW teljesítményű természetes uránnal üzemeltetett és 18 db bórkarbid biztonsági ruddal automatikusan vezérelt reaktor üzemszavara 1952. december 12-én következett be karbantartás során, miközben a biztonsági rudak mechanizmusainak egy része meghibásodott, fennakadt és nem működött. Ennek következtében a reaktor teljesítménye 1000 MW-ra emelkedett. Az aktív zónában 13 rd alumínium burkolata, majd az uránkarbid rudak egy része is megolvadt. A védőcsövek átlukadtak, és a hűtővíz nagy aktivitású anyagokat vitt át a moderátor tároló tartályába. (A reaktor moderátora egyébként nehézvíz, hűtővíze pedig normál víz volt.) Radioaktív anyagok kerültek a hűtőlevegőbe is, majd a kéményen keresztül az üzem területére.

A veszélyes leadása után az egész üzemet azonnal kiüritették, miközben a reaktor üzemelt, s a hűtés is fennállt. A hűtést az ellenőrzés alá vétel és a leállítás után sem merték megszüntetni, mert attól féltek, hogy a gyors oxidáció következtében meggyulladnak az uránrudak.

4000 m³, kb. 10 000 Curie szennyezettségű víz árasztotta el a reaktor épületét. A vizet a talajba ásott gödrökbe szivattyúzták, s az megsűrve, a közeli tóba szivárgott.

Az egész épületet és a berendezéseket szennyeződés-mentesíteni kellett (mosás, homokfúvás, csiszolás, elszívás, vésés, vegyi kezelés, lefestés, védőréteg létesítés stb.).

Több mint 8 hónapig tartott a szennyezősementesítési és helyreállítási munka, s ez alatt a munkát végző személyek védőruházatban, önműködő készülékekkel és állandó ellenőrzés alatt dolgoztak. Sok feladat végrehajtását először maketten kellett begyakorolni.

Rendkívül nehéz volt a megsérült uránrudak, kazáncsövek és a reaktorkazán kiszemelése, eltávolítása. A radioaktívra vált szerkezeti részeket és anyagokat egy lezárt szabad területen a

földbe temették. Ezt a hatalmas munkát a jó szervezés föl sikerült súlyosabb mechanikai és sugársérülés nélkül végrehozni, és a helyreállítás után a reaktor 1954-ben ismét megkezdte működését.

A windscalei reaktorbaleset

A windscalei telep plutónium előállítására szolgáló 1. sz. reaktora 1957. október 10-én jelentékeny károkat szenvedett normális üzem idején a moderátorként szolgáló grafitban a ronbefogás következtében Wigner-energia keletkezik, ami sőt felszabadulhat, vagy kiizzás következtében felszabadíthat.

Miután 1952 szeptemberében először figyelték meg a Wigner-energia felszabadulását, eljárást dolgoztak ki annak szabályozására és 1956-ig nyolcszor alkalmazták ezt az eljárást az 1. sz. reaktoron. Az akció során először kikapcsolták a reaktort, után megfelelő műszerekkel látták el, és ezt követően hűtőlevegő áramoltatása nélkül kritikussá tették. Az uránium grafit hőmérséklete emelkedett, és Wigner-energia szabadult fel. Mivel a felgyülemlett energiát nehéz az egész grafit-tömbben egyenletesen felszabadítani, gyakran szükséges egy melegebb dik túlhevítés elvégzése.

Ebben az esetben is megfelelően jártak el. Az első heves után azonban nemsokára azt tapasztalták, hogy a grafit hőmérséklete csökkent, ezért második hevítés beiktatását határozták el. Amint azt később megállapították, a jelenség annak ellenében mutatkozott, hogy valójában még igen nagy grafitterületek szabadultak kireagálás nélkül. A helyzet helytelen megítélése volt is az uránium oxidációjához, további urániumhüvelyek elégítéséhez és a grafit elégségeshez vezetett.

Tűz keletkezett, amely mintegy 150 tüzelőanyag-csatorna terjedt ki. Miután a léghűtésű reaktor levegő átáramoltatása való lehűtése nem sikerült, az egészet víz alá kellett helyezni.

A reaktor hűtőlevegőjét normális üzemből a szennyező levegőt elvezető nagy kéményben, különleges szűrőkben tárolták. A túlhevítés alatt azonban jódgőz került át a forró rőrn keresztül. A szilárd anyagok nagy részét ugyan visszafogta a szűrő, de a radioaktív ¹³¹I az üzem környékén lepedett, s a tejelemzések alapján egy kb. 50 km hosszú és 10–15 km széles partsávot ideiglenesen ki kellett zárni a teleptől. A reaktor kijavításáról és ismételt üzembehelyezéséről jelent meg végleges hír.

Robbanás az Idaho-Falls-i atomreaktorban

Az amerikai hadsereg tulajdonát képező kísérleti atomreaktort 1958-ban hozták kritikussá állapotba, és 1961-ig a teljes szűrés reaktorkezelő személyzetének kiképzésére szolgált.

A 3000 kW-os teljesítményű és támaszpontok energiaforrásként felhasználható reaktorban dúsított urániumot alkalmaztak hasadóanyagként; moderátor- és hűtőközegként vizet használtak fel.

A meghibásodás 1961. január 3-án 21 óra 02 perckor következett be — valószínűleg a karbantartás közbeni szakszerűlen kezelés miatt. (A karbantartást 3 személy végezte, a teleptől mások nem tartózkodtak.) A reaktor meghibásodásával egyidejűleg megszólaltak a veszélyt jelző berendezések, amelyek működésben, a mért sugárszint hatására léptek működésbe.

A szakszemélyek és a tűzoltóság az épületen kívül 500 m és 10 r/ó értéket mértek. 21 óra 35 perckor a feljárati lépcső 25–200 r/ó, az épület ajtajánál 500 r/óra nőtt a sugárszint közvetlenül a reaktornál 750–1000 r/ó értékek voltak mérhetőek.

22 óra 35 perckor hatoltak be a reaktor-épületbe légmenetesen záró védőöltözékben, légzőberendezéssel, sugárszintmérővel, stopperórával felszerelve. Megkezdtek a három személy eltávolítását, akik közül már csak egy volt életben, de később az is meghalt. A teljes mentést január 5-én fejezték be.

A nagy sugárszintű terekben a mentést végzők egy percet tovább nem tartózkodtak. Összesen 23 személy vett részt a mentésben, akik közül 14-en 3–12 rem, 6-an 12–25 rem, 3-an pedig 25 rem-nél nagyobb dózist vettek fel. (Figyelemre méltó a tény, hogy a bevetett személyek jól képzettek voltak, ismerik a radioaktivitás veszélyét, a sugárveszélyes területen való tartózkodás szabályait.)

Tanulságként levonható, hogy felügyelet nélkül munkát végezni ilyen és hasonló területen tilos;

jól képzett mentő és tűzoltó-egységekre van szükség; nagy létszámú tartalék mentőegységek kiképzéséről gondoskodni;

felügyeletet gyakorló szakszemély hiányában mentés vagy tűzoltásba beavatkozás ilyen esetben tilos; a beavatkozást mindig sugárszintmérés előznie meg.

MŰSZAKIAK FÓRUMA

A HS-362-4 porlasztóról

A porlasztó leszerelése

porlasztó csatlakozóperemének röganycsavarjait eltávolítjuk, majd a szűrt tömítésével együtt levesszük. Itt om megjegyezni, hogy az említett szűrt — eltérően az eddig alkalmazsszes típustól — nem közvetlen tenapcsolat biztosítja a fordulatszabályvaló összeköttetést. A fordulatszabó menesztő tengelyén levő karoszetet rugózottan kapcsolódik a pillanlep tengelyéhez.

3. Az üresjárati fúvóka a porlasztóházon felül, a gázszabályzó kar irányában van elhelyezve.

4. A szívócsőben levő légtorok a szívócső könyökének eltávolítása után érhető el. A légtorkot a szívócsőben felülről egy darab M 4x15 menetű hengeresfejű csavar rögzíti.

5. Az indító üzemanyagfúvóka a porlasztóháznak az úszóház felőli oldalán, alul van elhelyezve, s közvetlenül kicsavarható.

6. Az indító levegőfúvóka az indítóbe-

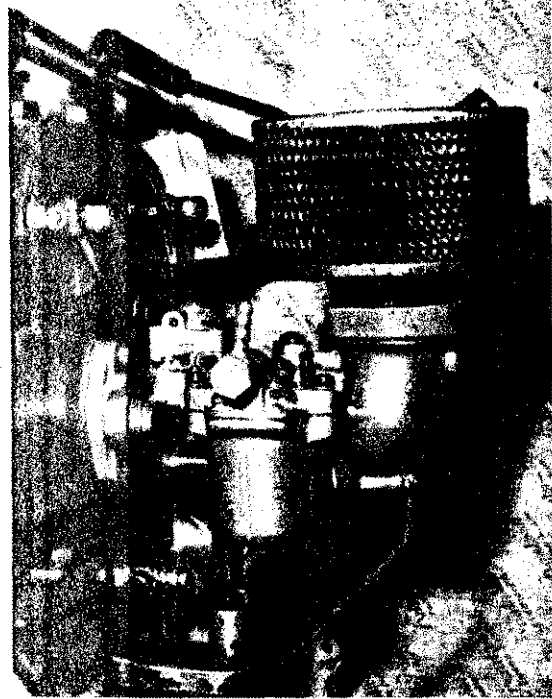

A HS-362-4 típusú porlasztó motorra felszerelve. Jól látható a felfelé irányuló szívócső-könyök és a porlasztót megtámasztó laposvas tartó.

tolóretesz, retesz keret, szorítólap, tolórugó, reteszfedél.

Az úszóház megtisztítása

Az úszóház fedelét a két hasított fejű csavar kiemelésével leszereljük. Ügyeljünk arra, hogy a fedél tömítése ne sérüljön meg, ha pedig megsérült, és ki kell cserélni, mindig az előzőnek megfelelő vastagságú és minőségű tömítést szereljük be, mert a vastagság megváltoztatása a szívó elállítását eredményezi.

Az úszóházat egy hollandi csavar rögzíti a porlasztóházhhoz. Ebben van a főfúvóka tartó csavarja is.

Az úszóházat kimosás után visszasereljük. Ügyelni kell azonban a jó tömítésre, mert az üzemanyag egy része elfolyhat, s így a motor üzeme sem lesz zavartalan.

A túszelep működéséről is győződjünk meg. Ha kiemeljük a helyéről, mindig azonos magasságú tömítéssel szereljük vissza. Az üzemanyag szintet a túszelep alátétéinek méretváltoztatásával szabályozzuk. A szívóállás akkor megfelelő, ha az üzemanyagszint kb. 1 mm-rel alacsonyabb, mint a fúvókacső felső széle. Ezt gyakorlatilag úgy mérhetjük meg, hogy ha a porlasztóház tetején levő zárócsavart kicsavarjuk, akkor az üzemanyagszintnek a porlasztóház felső szintjétől számítva 39 mm távolságra kell lennie. Ez a mérés csak abban az esetben igaz, ha mindenhol (tehát a fúvókacső alatt és az úszóház és porlasztóház között) eredeti méretű tömítéseket alkalmazunk.

Az üzemanyagfogyasztást döntően befolyásolja a szívó helyes értéke, a kiegyenlítő fúvóka mérete és az üresjárati levegőcsavar helyes beállítása. Az üzemanyagfogyasztás csökken a szívó helyes beállításával; a kiegyenlítő fúvóka méretének növelésével; az üresjárati csavar kicsavarásával.

Felhívjuk a figyelmet, hogy az 1962-63-as években gyártott MÁVAG-Honvéd típusú 800-as kismotorfecskendőköt már a cikkben ismertetett porlasztókkal látták el.

Tjekál Pál tú. ftórm.

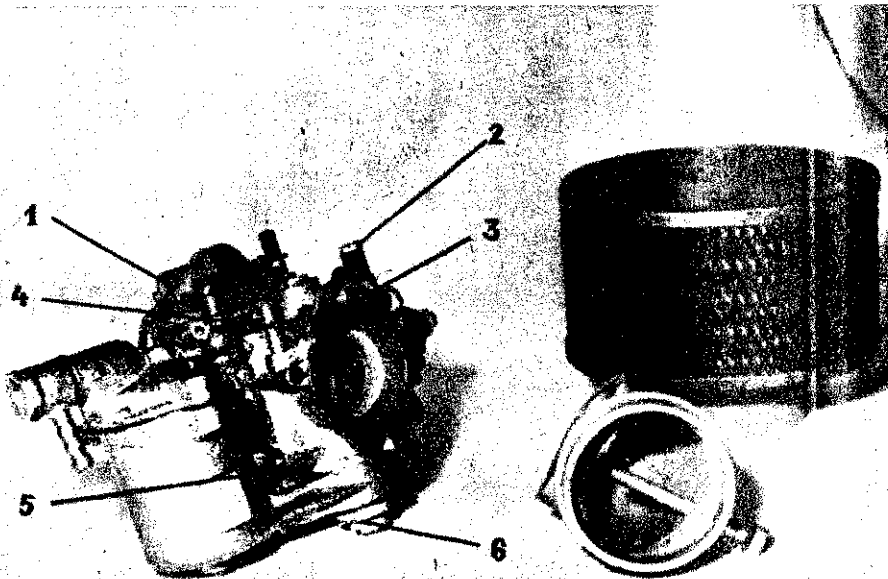

1. indító levegőfúvóka; 2. üresjárati csavar; 3. kiegyenlítő fúvóka; 4. búvárcső légzőcsőve; 5. indító fúvóka; 6. főfúvóka tartó csavarja

A porlasztó ellenőrzése

1. A főfúvóka 130, rendszere féklevegős.

2. Kiegyenlítő fúvóka 200

3. Üresjárati fúvóka 75

4. Légtorok $\varnothing = 30$

5. Légtorkok $\varnothing = 32$

6. Indító (szívató) fúvóka 150, tolóreteszcső.

7. Indító levegőfúvóka 450

8. Úszó súlya 11 gr

Az ellenőrzés során a főfúvóka fúvóka-tartóban van, s különösen az úszóházat tartó csavarban a fúvókátartó csavarjának helyét. A fúvókátartó csavarjának leután vizsgálhatjuk meg. Fúvókával ellenőrizzük méretét, tömítését szemrevételezéssel.

Az üzemanyagfúvóka a szívócső peremén található, és a szívócső könyökének leután férhetünk hozzá. Ellenőrzése a következő módon történik.

rendezéseknél, az úszóház felőli oldalon van.

7. Az üresjárati levegőmennyiséget egy olyan csavar szabályozza, amely porlasztóházon felül, a gázszabályzó kar irányában van elhelyezve. Be-, illetve kicsavarása során kúposan kiképzett végével jobban vagy kevésbé zárja el az üresjárati levegő csatornáját. Helyzetét rugó biztosítja. Úgy állítjuk be, hogy először teljesen becsavarjuk, majd mindaddig kifelé csavarjuk (kb. 4-5 menet), amíg azt a motor bírja. Ha a motor kezd kihagyni, akkor egy fél fordulatot csavarjunk visszafelé.

8. Az indítórendszert úgy tisztítjuk, hogy a tolóretesz fedélrögzítő 4 db M 4x20-as csavart kicsavarjuk, majd óvatosan leemeljük a fedelet, ügyelve arra, hogy a reteszoló rugó el ne ugorjon. A tolóretesz alkatrészeit megtisztítjuk (csak mosás!) után a következő sorrendben rakjuk a helyére:

HÍREK -- HÍREK

Várallyay Gyula parancsnok beszámolóját tartja a mezőkövesdi közgyűlésen



Paul Bíró magyar származású, francia tűzoltószergyáros fiával együtt az elmúlt hónapban ismét hazánkba látogatott. A Technika Házában érdekes előadást tartott a porral oltásról



Kettős kitüntetés

Február 1-én meghitt légkörű ünnepségen adta át Ficsór Sándor t. örgy., a budapesti tűzrendészeti osztályparancsnokság helyettes vezetője a Tűzrendészeti Érem arany, illetve ezüst fokozatát Ginczinger Józsefnek, a CSVF Acélmű Gyár-egysége, valamint Kovács Györgynek, az Ikarus-gyár tűzrendészeti előadójának.

testület fennállásának 75. évfordulójáról.

A bonyhádi járásban sok gondot okoznak a szabálytalan kémények. Az elmúlt évben ilyen építési hibából 14 tüzeset keletkezett. A kitenveltség dolgozói és az önkéntesek területfelelősi munkájának eredményeként csökkent a veszély: a közelmúltban 18 új és szabályos kéményt építettek.

Mucsfa Község tanácsulése az elmúlt év folyamán 25 000 forintot szavazott meg a testület számára.

Innen -- onnan

A belügyminiszter elvtárs a Tűzrendészeti Érem arany fokozatával tüntette ki Nyitrai Miklóst, a Birtói Állami Gazdaság igazgatóját.

Új szertárat kaptak a bazi önkéntesek. A tanács támogatását értékes társadalmi munkával egészítették ki. Az ünnepélyes szertárvadászon a járási pártbizottság, a tanács, a társadalmi szervek és az osztályparancsnokság képviselői is részt vettek. A megjelenteket a testület tagjai és az általános iskolások jól sikerült műsorral szórakoztatták.

A sárvári járásban különösen Ikerváron, Szentivánfán, Nemesládonyban és Rábakovácsin sikerült jól a vezetőségválasztás. Műsorok, dekorációk tették színvonalassá a rendezvényeket, amelyekben egyébként számos kiváló munkát végző önkéntes tüzoltót jutalmaztak meg, illetve részesítettek elismerésben

A kállósejnéni önkéntesek nemrégiben emlékeztek meg 30 éves jubileumukról. A községi tanács elnöke beszámolójában igen elismerően szólt az itteni önkéntesek sokoldalú és szorgalmas tevékenységéről

A padragkuti önkéntesek 75 éves jubileuma alkalmából a BM Országos Tűzrendészeti Parancsnokság és a megyei tanács megjutalmazta az itteni önkénteseket. Az ünnepélyen a padragi bánya KISZ-szervezete két óras műsorral kedveskedett. Hasonló ünnepek között emlékeztek meg Csöglén is az itteni

Dr. Puskás Ferenc főosztályvezető-helyettes jutalmakat adott át a két év során kiemelkedő előmeneteli tanúsítónak és a tanfolyam szervezésében, lebonyolításában jó munkát végzett dolgozóknak

Vizsgáznak a hallgatók az 1. számú bizottságnál -- kettő a százkilencvenhétből

Vigyáztalanságból...

Vörs községben Gáspár Vendel tsz-tag portáján szabálytalanul végzte a traktor előmelegítését. Vödörben gázolajat tett a traktor alá, majd eltávozott. A gázolaj meggyulladt és lángra lobbantotta az eiszört szalmát meg a traktort. A tűz következtében 11 000 forint kár keletkezett.

Haialos végű tüzeset történt Tatabányán. A Templom u. 3. sz.

Szenvedélyből gyújtogat

A bíróság nemrégiben társ. Domján Katalin Csökölj, Rákó 17. szám alatti lakos bűnügyévezett a múlt év októberében megvizsgálva, novemberben pátosfai termelészövetkezet szben gyújtotta meg a szénakaz keletkezett kár mintegy 17 000 rint. A tárgyaláson kiderült, Dorján Katalin tudathasadás mebetegségben szenved. Nem gadtá tettét, kijelentette: s délyből gyújtogatott.

Ficsór Sándor t. örgy. gratulál Ginczinger Józsefnek a kitüntetéshez

A másik kitüntetett: Kovács György, az Ikarus-gyár szeti előadója



200-ból 197-en

ORVOSOK, JOGASZOK, M KÖK ÉS GAZDASÁGI VE népes gárdája „szállta meg” 29-en az Országos Mentős Markó utcai székházát. Szá rint 197-en voltak; mindanny Egészségügyi Minisztérium tűzrendészeti előadói tanfolyam végzős hallgatói.

Két esztendeje 200 fővel k s becsületükre válják, hogy össze hárman morzsolódtak zülük, s ami igen lényeges: morzsolódás sem szubjektív tént.

KEZDETNEK MINDENI NEM ROSSZ, hiszen már ez tanfolyam is azt jelenti, hogy szág valamennyit egészségügye ményében hozzáértő kezekb a tűzmelegelőzés ügye. Es ha zett hallgatók a vizgán ta felkészültséggel végzik maj kenyiségüket, akkor a tárca tén nagy lépést tettek a tü szeti helyzet körülményeir vbbbi javítására.

alatti házban Sárközi Sándorné 82 éves asszony lakásában gyertyával világított. Lefekvés előtt a gyertyát az ágyra helyezte. Az idős asszony elaludt, az égő gyertya pedig ráesett az ágyra. A szerencsétlen asszonyon már nem segíthettek.

Hídvégi Józsefnek, a Csepel Motor-kérékpár Gyár TMK dolgozója penziben ruhát mosott. A keletkezett dörzselektromosság következtében a benzín felrobbant, összeégette Hídvéginét. A mentők súlyos égési sérülésekkel szállították kórházba.

A tokodi Aranykalász Tsz nagysápi üzemegységében kigyulladt egy sertésöl. Az épület tetőszerkezeté és nádborítása leégett. Tűz martalékává vált 78 db süldő, 2 db anyakoca, 3 db apaállat, egy motor-kérékpár és több kisebb berendezési tárgy. A nem végleges megállapítások szerint a sugárzó hőtől keletkezett tűz mintegy 110 000 forintot kárt okozott. Vizsgálatot indítottak a felelősség megállapítására.

HÍREK -- HÍREK

HÍREK -- H



zdődik!

téli plhenő után a Tüzoltó labdarúgó csapata megkezdte elkészülést az 1964. évi NB labdarúgó bajnokságra. Ezen évben 16-18-an vesznek részt, és az edző heti három alkalommal eményen megdolgoztatja a csapatot. A téli tornatermi alapbejegyzéssel már szabadban, almi pályán tartják az edzéseket.



Két kép a Tüzoltó Dózsa edzéséről: A futásban alaposan megizzadtak a játékosok, de ennek ellenére, vagy talán éppen ezért frissen és fürgén kétkapuznak

a BLASZ I-ben játszó Alumínium csapatát.

Reméljük, a Tüzoltó Dózsa március 15-én teljes tudással és lelkesedéssel áll majd ki a Petőfi-bánya elleni mérkőzésre.

A szakosztály sikeres és odaadó munkáját bizonyítja, hogy az „A” csapat 1962-ben az NB I-es bajnokságban, a „B” csapat pedig a tartalék-bajnokságban egyaránt helyezést ért el. A tavalyelőtti bratiszlavi világbajnokságon 2. helyen

osztály kollektívájának kialakításához és a kiváló eredmények eléréséhez.

A SZAKOSZTÁLY KORANTSEM PIHEN A BABÉROKON. Jelenleg igen komoly alapozó edzéseken vesznek részt, szorgalmasan készülnek az új bajnoki idényre. Munkájukhoz nagyon sok sikert kívánunk.

P. L.



Dukits Károly tíf. örgy., a tűzoltóság legeredményesebb versenyzője játszmáját elemzi M. Kovács Sándor r. alez., és átveszi a díjat Rózsa Andor r. alez.-től



Bajnokságot nyert az Újpesti Dózsa tekecsapata

OLVASÓINK KÖZÜL BIZONYÁRA KEVESESEN TUDJÁK, hogy az Újpesti Dózsa teke-szakosztályának igen sok játékosa a tűzoltóságnál teljesít szolgálatot, s nagy érdemeket szerzett a szép eredmények elérésében.

végzett magyar válogatottban két Újpesti Dózsa játékos is szerepelt.

1963-ban az „A” csapat megnyerte az NB I-es bajnokságot, a „B” csapat pedig a 4. lett a tartalék-bajnokságban.

A TŰZOLTÓSÁGNÁL SZOLGÁLATOT TELJESÍTŐK KÖZÜL Kovács István, Fogarassi János, Gábor Ferenc, Pécz József, Bárdos Antal, Csavajda István elvtársak évek óta részt vesznek a szakosztály munkájában. Példamutatásukkal nagyban hozzájárultak a szak-

S A K K

Első ízben január 31-én és február 1-én rendezte meg a BM Sportosztály a Belügyminisztérium országos sakkbajnokságát.

A sakkbajnokságnak a BM sportbajnokságok versenyszámainak sorába való bevezetése helyesnek bizonyult, mivel így a személyi állomány idősebb korosztálya is lehetőséget kapott az aktív bekapcsolódásra.

A sakkbajnokságon a Rendőrség, Határőrség, Karhatalom, Büntetés-végrehajtás és a Tűzrendészet hat-hat fős csapata vett részt. A körmérkőzéses formában lebonyolított csapatversenyt a jó rendezés, és a résztvevők alapos felkészültsége tanúsított igen színvonalas mérkőzések jellemezték.

Eredményeink:

Tűzrendészet—Karhatalom	3:1
Tűzrendészet—Hör.	2:1
Tűzrendészet—Rendőrség	0:4
Tűzrendészet—BV	1½:1½

Végeredmény:

1. Rendőrség	15 pont
2. BV	7,5 pont
3. Tűzrendészet	7,5 pont
4. Határőrség	7 pont
5. Karhatalom	3 pont

játékosok állóképességét és a tudását Bíró edző igen sok programmal kívánja növelni. Egy-egy edzés műsora: bevezető futás, rövid vágta, gimnastika, kiskapus játékok, kikapuzás. A legutóbbi edzésen az együttes már jó mutatott. Nehéz, mély pályán 6:1 arányban győzte le

FEJTÖRŐ ★ FEJTÖRŐ ★ FEJTÖRŐ

ZINTES SOROK: 1. AZ CUMI TŰZOLTÓTESTÜNEK VOLT ILYEN (1. sz. rül). 11. Az egy szelid vad! zet. 13. Volt vármegye. 15. k. 17. Csehország ék! 19. vigyázó. 20. Két varrószerkötőszóval. 23. Azonos maigzók. 24. 1548-BEN MEG ITT ADTAK KÉMÉNY NELKÜZAK. 26. Alul. 28. Hangt. 30. Lóbiztatás. 32. Vissza: 33. Járdán. 35. Kikancsolia myt. 37. Vidámság. 39. Ha. 41. Állatlakás. 43. Több. 46. Kéz rész. 48. Majd-

nem elött! 49. Kis egység. 51. Bolha közepe! 52. Szovjet sakkmeister. 53. Két névelő között egy király. 56. PEO. 57. Régi nép.

FÜGGŐLEGES SOROK: 1. A számban van. 2. Mint vízszintes 13. 3. Ő az. 4. Ném. a legjobb anyag. 5. Névelő. 6. Nevet. 7. Kérdőnévmás. 8. Ül a vártán. 9. Amerikai

igen. 10. Zár. 13. Boldog volt. 15. Tova. 16. Hangtalan tus. 18. Gonosztevő. 21. Léha mássalhangzó. 22. Városnév kettőzve. 24. LONDONBAN MEG 1246 KÖRÜL IS HIABA TILTOTTÁK EZEKET. 25. Adminisztrátor. 27. Hegység. 28. A KÖZÉPKORI TŰZOLTÁSNAK HASZNÁLTÁK. 30. Fel gebe! 31. Francia névelő. 34. Vissza: el lopó.

35. Ludas mássalhangzó. 36. Egyik vezérünk. 38. Mint 34., csak rendszeren. 40. Tengeri hal. 42. Dél-amerikai ország. 44. Forma. 45. Attól. 46. Üveken látható. 47. Orosz férfinév. 50. REL. 54. Zakó mássalhangzó. 55. Rag.

Figyelem! A rövid és a hosszú magánhangzókat nem különböztetjük meg.

Megfejtésül az alábbi sorokat kell beküldeni: Vízszintes 1., 24., függőleges 24., 28.,

Be kell küldeni továbbá a pontokkal megjelölt kockákban levő betűkből összeállítható helység nevet, mely ötször fordul elő „A tűzrendészet fejlődése az őskortól a modern időkig” című könyvben.

Megfejtési határidő: 1964. március 20.

A helyesen megfejtők között könyvjutalmat sorsolunk ki.

K. I.

A második számban megjelent keresztrejtvény helyes megfejtése a következő: TEUDLOFF ES DITRICH CEG, A KÁRVÁLLÓTTAK, TURKEVE, DREZDA.

A pontokkal megjelölt kockákban összeállítható város neve: DEBBEN.

Könyvjutalmat nyertek: Hlaczki János, Szarvas; Szák János, Kecskemét; Tóth Ferenc, Békéscsaba.

A nyereményeket postán küldjük el.

MAGYAR TŰZOLTÓ

Magyar tűzoltóság folyóirata. Szerkesztő bizottság.

Felölős szerkesztő:

Beszteri Lajos

tűzoltórnagy

Szerkesztőség:

V., Néphadsereg u. 9.

Telefon: 313-700.

a BM Országos Tűzrendészeti

Parancsnokság.

Kiadó: Dr. Micskó Rudolf.

Eljleszt a Magyar Posta

2 — Zrínyi Nyomda, Bpest

v.: Bolgár Imre igazgató

INDEX: 25 604

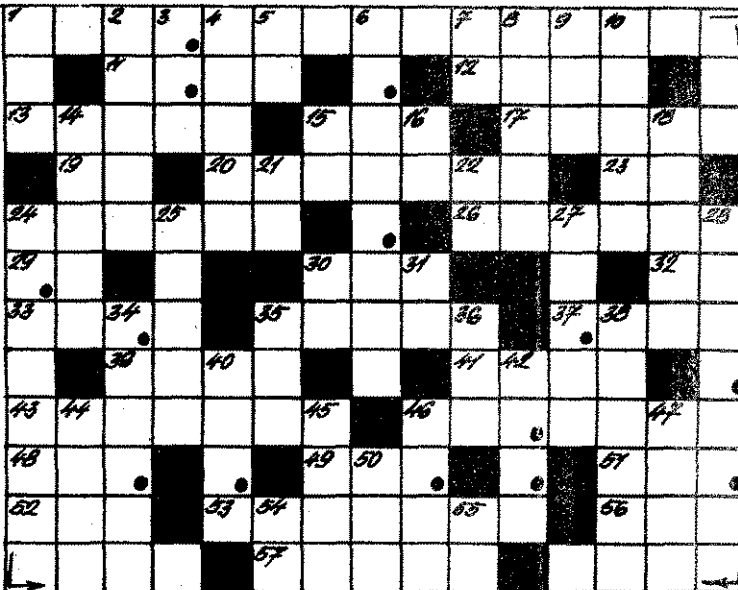

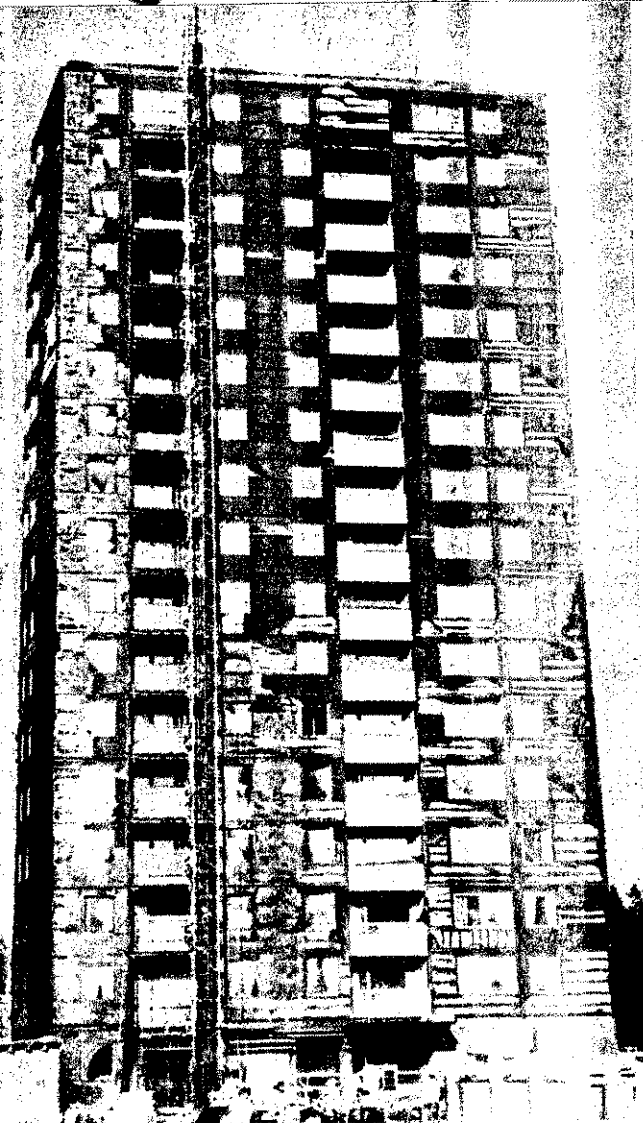

Täbyban (Svédország) kigyulladt és részben leégett egy 16 emeletes műanyag-paneles lakóház



Utrecht (Hollandia): Előbott cigarettavégek nagy tüzet okoztak a város Freezing nevű áruházában. Négymillió kár keletkezett

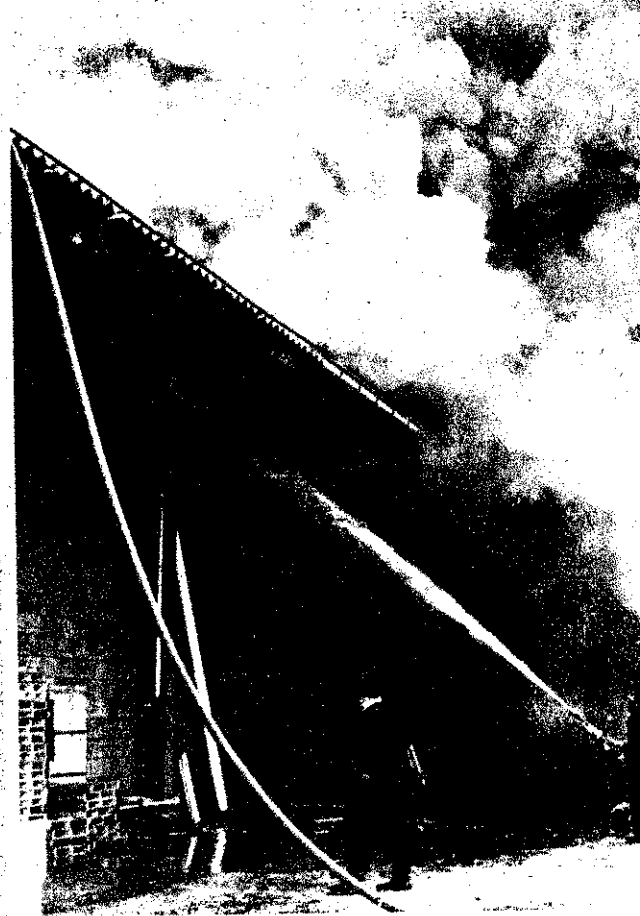

KÉPES HÍRADÓ

Brétigny (Franciaország): Az itteni kísérleti-repülőközpontban kipróbálták egy új speciális tűzoltógépjárművet. Habbal és porral öltö berendezésével hat másodperc alatt oltotta el azt a kísérleti tüzet, amelynek során 4000 liter világítóolaj égett

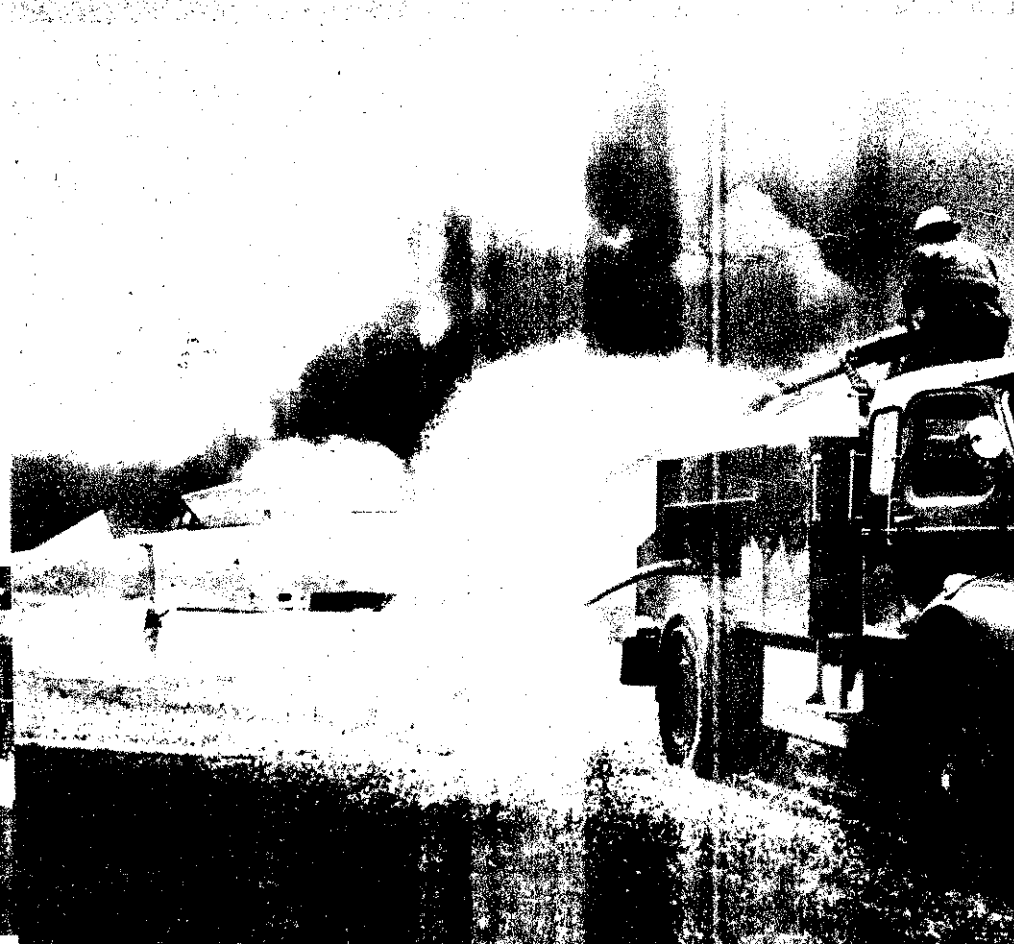

Amszterdam (Hollandia): A két felvétel egy lézének oltását mutatja. Az elmúlt évben több tüzeset keletkezett. A rendőrség feltevése valamennyinek egy elmebeteg a tetten





ságban sínylődünk, nyomorban és szennyes
étségben élünk, sírtunk, mint az árva —
egye dal a hősök nevét, akik utat
törttek nekünk a fényes napvilágra!

(Részlet Kis Ferenc: Hajnali ének című költeményéből)



Dél-Vietnam:

A Nemzeti Felszabadítási Front a demokratikus pártok és tömegszervezetek 150 küldöttének részvételével az ország felszabadított területén tartotta második kongresszusát. Ezen új központi bizottságot választottak



A Hazafias Népfront

III. kongresszusát március 19-én nyitották meg az Építők Rózsa Ferencvelődési Házában. Harrer Ferenc, az országos tanács alelnöke tartotta a nyitó beszédet.

ESEMÉNYEK

képekben



Ciprus:

A Biztonsági Tanács határozata értelmében ENSZ-csapatok érkeztek Ciprusba. Főparancsnokukat (Jobbról), P. S. Gyani indiai tábornokot megérkezésekor Carver tábornok, az angol fegyveres erők ciprusi vezetője üdvözölte



Ünneplő tömeg fogadta a Makariosz elnök rendeletére szabadon bocsátott török túszoikat



Kedves vendég

A Magyar Népköztársaság és a Bolgár Népköztársaság közötti tárgyalások eredményeként Kádár János és Todor Zivkov közös nyilatkozatot írtak alá bolgár vendégek kíséretében. János és más közéleti személyiségek kíséretében látogatást tettek a Beloiannisz Hírteljesítő Technikai Gyárban.

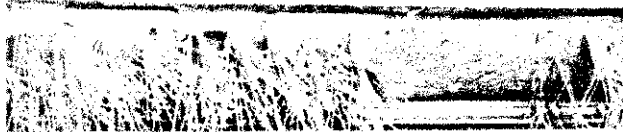

ÉVFORDULÓN

A zord, megpróbáltatásokkal járó hosszú téli hónapok után minden tavasz egyben egy kicsit felszabadulást is jelent. A faszizmus hosszú, sötét és embertelen évei után sokszorososan felszabadulást jelentett számunkra 1945 tavasza. Nagy óra volt annak a tavasznak: százezernyi szovjet harcosnak és népünk legjobbainak fiatal élete. Az ő emlékülnék áldozunk elsősorban, amikor április 4-ét ünnepeljük. Áldozatuk nem volt hiábavaló; tizenkilenc évvel ezelőtt szabaddá és függetlenné lett népünk győzelmesen halad a szocializmus útján.

Hazánk történelmének hosszú évszázadai során végigkísérte népünket a nemzeti függetlenség hiánya, a társadalmi-gazdasági elmaradottság, és az ezzel járó szociális nyomor. A külső és belső reakció szövetsége elfojtott és leverte minden kísérletet, amely a problémák gyökeres megoldására irányult. 1848 polgári és 1919 szocialista forradalma elbukott. A Horthy-faszizmus népellenes politikája eredményeként országunk földje kis híján nemzetünk sírja lett. A Szovjetuniónak a náci faszizmus és magyar csatlósai felett aratott győzelme azonban megteremtette a lehetőségét annak, hogy hazánk végre valóban független, szabad és demokratikus országgá váljék. Felszabadulásunk ünnepe ezért elsősorban hazánk függetlensége, nemzeti önállósága viszszerzésének ünnepe.

A szocialista rend — a kizsákmányolt milliók álma, Marx, Engels és Lenin lángeszű terve — hosszú küzdelmek és véres harcok után alakult ki és szilárdult meg hazánkban. A munkásosztály szövetségben a dolgozó parasztsággal, a marxista-leninista élcsapattól vezetve, szíves politikai és gazdasági harcokban hódította meg a hatalmat, és kezdte el a szocializmus építését.

A szocialista társadalmi rend — az 1950-es években bekövetkezett törések ellenére — tovább fejlődött, s az ellenforradalom felett aratott győzelme után a szocialista országok segítségével, a Magyar Szocialista Munkáspárt helyes politikája, a dolgozó nép összefogott erőfeszítései nyomán megszilárdult a szocialista államhatalom és a törvényesség. Helyreállt a rend, megjavult a gazdasági helyzet, megerősödött a párt és a tömegek közötti bizalom. Ennek a folyamatnak szerves része és kimagasló állomása az MSZMP VIII. kongresszusa, amely az elért eredmények alapján méltán foglalhatta határozatába: „... hazánkban befejeztük a szocializmus alapjainak lerakását... A magyar nép a szocializmus teljes felépítésének korszakába lépett”.

A szocializmus teljes felépítését — amely eztenedők következetes munkájának eredményeként valósulhat meg — kedvező körülmények között folytatjuk. Mégis hiba lenne lebecsülni azokat az erőfeszítéseket, amelyek akár csak ez évi terveink teljesítéséhez is szükségesek. Idei tervünk a tavalyihoz hasonló ütemű fejlődést ír elő. Hét százalékkal nő az ipar, 5 százalékkal a mezőgazdaság termelése, s a növekvő nemzeti jövedelem a reálbérek további növekedését teszi lehetővé. Itt jut érvényre a szocializmus legfőbb célkitűzése: „Mindent az emberért, mindent az ember javára”. Mindannyian élvezzük a szocialista rend előnyeit, mindannyiunk feladata tehát, hogy fokozottan védjük a köz értékeit.

A szocializmus felépítésének elengedhetetlen feltétele a béke. A Szovjetunió hatalmas erőfeszítéseket tesz az emberiség békéjének megőrzésére. A világ népei mély békevágyának, a szocialista rendszer létének, a szovjet kormány állhatatos erőfeszítéseinek köszönhető, hogy enyhült a hidegháborús feszültség, hogy belső fejlődésünk eredményeinek tudatában — bizakodással ünnepelhettük felszabadulásunk tizenkilencedik évfordulóját.

A Tanácsköztársaság évfordulóján

Március 21-én, a Magyar Tanácsköztársaság kikiáltásának évfordulója alkalmából Gál László, a SZOT titkára és szízei Károly, a Szakszervezetek Budapesti Tanácsának vezető titkára a Kerepesi temetőben megkoszorúzták a munkás-egzaltom nagy halottainak emlékművét



Százhalombatta:

A zord tél sem akadályozta a Dunai Kőolajipari Vállalat pitkezését. A szerelési munkálatok jól haladnak és megkezdődött a második hatalmas desztillációs torony beemelése

1 kg-os poroltó!

A Fémlemezipari Művek Tűzoltókészülékek Gyára 1 kg-os poroltója gépkocsi-tűzek oltására alkalmas. Még ebben az évben az üzletekbe kerül. A képen: Fábián Sándor technológus kipróbálja a gyár legújabb termékét

Munkában a repülőgépek

Országszerte megkezdték a munkát a Növényvédő Állomás repülőgépei, közülük kettő egy hónap alatt 20 000 hold gabonát fejtrágyáz

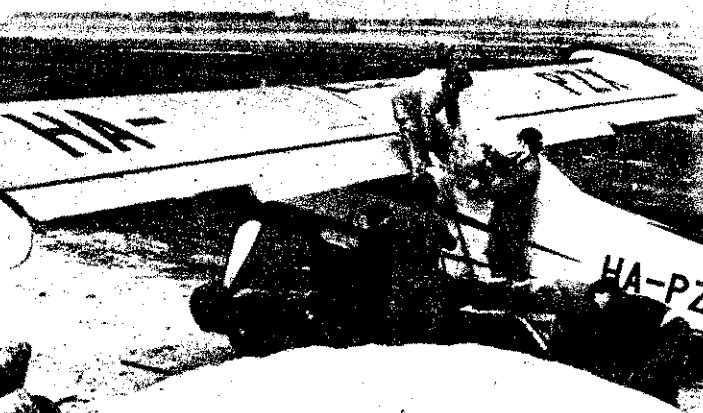

A vezetés fontos feltétele: az emberismeret, az emberekkel való bánásmód

— Hozzászólás az „Irányítás, vezetés — szocialista módon” című cikkhez —

Balló István elvtárs, a „Magyar Tűzoltó” februári számában megjelent „Irányítás, vezetés — szocialista módon” c. cikkében rövid, tömör és világos elemzést adta a szocialista vezetés problematikájának. Részemről rendkívül időszerűnek tartom a téma felvetését — különösen két szempontból. Egyrészt: valóban — amint azt a miniszter elvtárs a februári országos értekezleten kihangsúlyozta — fejlődésünk egyik kulcskérdése a vezetési stílus továbbfejlesztése, a vezetés megjavítása. Másrészt: jóllehet, parancsnokaink többsége már rendelkezik az alapvető szakmai felkészültséggel és tapasztalatokkal, mégis számosan nem eléggé ismerik a vezetés folyamatának alap-

vető elemeit, a sajátos vezetési feladatokat.

A téma jelentőségéből és időszerűségéből kiindulva szeretnék kapcsolódni a szóbanforgó cikkhez, s mintegy kiegészítésként foglalkozni a vezetés egyik fontos feltételével: az emberismeret és az emberekkel való bánásmód kérdésével. Előjáróban megjegyezni kívánom azonban, hogy hozzászólásom — a terjedelem köztöttsége miatt — korántsem meríti ki a kérdést, hanem mindössze néhány — szerintem igen lényeges — gondolat felvetésére szorítkozik.

A munka eredményes elvégzésének és különösen a vezetői tevékenység hatékony ellátásának egyik alapvető feltétele, hogy megfelelő emberi kapcsolatok alakuljanak ki a szerven — hivatalon — belül, továbbá a szerv és társadalmi környezete között. Mindennek megvalósításához nem elegendő csupán a szándék és a jóakarát; szükség van arra is, hogy a vezető tisztában legyen az emberismeret, az emberekkel való bánásmód jelentőségével, annak legfontosabb módszereivel, az idevonatkozó ismereteknek legalábbis az alapjaival. A mi területünkön is különösen két szempontból fontos ez: egyrészt a beosztottakkal kapcsolatos viszony vonatkozásában; másrészt a tűzrendszet — mint szervezet — és a lakosság kapcsolata szempontjából.

Hangsúlyoznunk kell tehát mindenekelőtt, hogy az emberismeret, az emberekkel való bánásmód — mint képesség — elengedhetetlen követelmény a jó vezetővel, a jó parancsnokkal szemben. Lehet ugyanis valaki politikailag és szakmailag egyaránt jól felkészült, mégsem jó vezető, ha nem tud az emberekkel bánni. S itt hivatkoznom kell pártunk VIII. kongresszusának határozott állásfoglalására, amelynek értelmében

nem lehet vezetni, aki megsérti az emberek önértékét, aki türelmetlen és bízatlan, aki csak önmagában hisz, az emberek megítélésében nem tud badulni a régi helytelen előítélete vagy nem hisz abban, hogy az emberek képesek megváltozni.

Ahhoz, hogy az emberekkel való lyes bánásmódot megvalósítsuk — jó hány feltétel szükséges. Mindenek fontos az emberek, a beosztottak módszeres megismerése. A vezetőnek, a parancsnoknak ismernie kell munkatársait, buktottai jó tulajdonságait éppúgy, hiányosságait, fogyatékoságait, hogy képességeiknek megfelelő munkát adha és segítséget nyújthasson számukra. emberekkel munka és szolgálat közben megismerni; végzett munkájuk, teljesímenyük alapján foglalkozni velük és lemenyit alkotni róluk, Természetesen felső, irányító apparátus (pl. az oszparancsnokság) vezetője személyesen ismerheti meg jól a megyei állomány lamennyi tagját. De ez nem is feltétl szükséges, mivel a beosztottak alapos ismerése a szervezeti felépítés sze közbeiktatott vezetők, — alosztály-, és őrségparancsnokok — feladata. tétlenül szükséges azonban, hogy pél egy osztályparancsnok az alosztályol őrsök beosztottaival egy-egy feladat csán munka, illetve szolgálat közben érintkezzen. Az ilyen találkozások a rancsnokkal rendszerint igen pozitív, mély nyomokat hagy a beosztottakba parancsnok közvetlen útmutatásai l szabb időre megszabják a beosztottak gatartását, segítik munkalendületét.

Rendkívül fontos követelménynek tom a parancsnok és a beosztottak he munka- és emberi kapcsolatát. Ez a csolat, ez a viszony mindenkor legyen mérszertes, következetes és becsületes parancsnok magatartásával alakítsa

intézkednek, és átkapcsolnak a II-es vattyútelepre.

A megrongálódott csővezeték helylítésára hegesztők mennek a helysz. Rövid idő múltán hangos kiahál figyelnek fel. A domboldal felől jö hang, nekik szól a figyelmeztetés: azo: hagyják abba a munkát, mert megindt föld... Közben a tűzoltóságot is értes de csak arról, hogy csőszakadás van...

Az alosztály fecskenője Lengyel J. tü. ftórm. vezetésével a helyszínre vo de ott már nem a csőszakadásnál ke beavatkozni, hanem a domboldal meg szása miatt veszélyeztetett barakkok. ÉM 26-os Építőipari Vállalat garázsh sége, és laboratóriumi helyiségek me munkáit kezdték meg.

Visszajelzésre az egész alosztályt ri tották, és velük együtt a megye terület bevonult önkéntes tűzoltó kismotori kendői tanfolyam 45 hallgatóját is.

A veszélyeztetett lakóbarakkok és a bent tartózkodók kimentése volt az feladat, majd a laboratóriumban levő rendezési tárgyak és a kevésbé veszélyt telt barakkok kiürítését kezdték meg lakóbarakkokból és laboratóriumból mentés nagyon veszélyesnek bizonyult, minden pillanatban várható volt, hog lakóbarakkok part felőli része a min 20 méteres mélységbe zuhan...

Ami ezután történt szinte teljesen a kezén múltott... Alighogy a szélső ba

FÖLDCSUSZAMLÁS!



Február 29., korahajnal. Az I. sz. szivattyútelepen Molnár János iparőr arra lesz figyelmes, hogy a Dunai Vasmű I. sz. szivattyúházához áramot szolgáltató villamos vezetékek furesa, pattogó hangot hallatnak. Azonnal jelenti az esetet a központi diszpécser szolgálatnak.

Alighogy leteszi a telefonkagylót, a vízvezetékcsövek kezdtek pattogni, amelyek a Vasmű meleg-üzemeinek hűtését biztosítják. Néhány perc múlva, az egyik kb. 1300 mm-es cső elpattan, és vastag sugárban emeleni kezd a víz. Az üzemzavar elhárítására

lom, az őszinteség légköre... a szítottak körében csak így... szilárdulhat meg az öntudat... munkaszolgálati fegyelem. A parancsnok a gánéletében se kerüljön ellentétbe a gálati helyén tanúsított magatartásá-
Az olyan parancsnok, aki ilyen vo-kozásban megfélekedzik magáról, el-zi a tekintélyét; s a legmagasabb kép-ségű parancsnok és tiszt sem tudja megoldani feladatát, ha emberi maga-ásával nem vívja ki környezeté, be-tottai megbecsülését.
Lengedhetetlen követelmény, hogy a ancsnok minden lehetőséget és alkalt használjon fel munkatársai, beosz-ai nevelésére. A jó parancsnok min-nevel, fejleszti beosztottaiban a leg-b tulajdonságokat. Ez a munka soha-n szünetelhet; nevel, amikor feladat-utasít, amikor a hibákra utal — és ne-, amikor szocialista módon segíti a má-embert a fejlődésben.

Néhány szót még a szerénységről. Lényeges követelmény, hogy pa-rancsnokaink és tisztjeink sze-rények legyenek. A határozott-ság és a szerénység teljesen összeegyeztethető egymással. A zetői beosztás kötelezi a parancsnokot a, hogy szerény és emberséges legyen, egyéni érdekeit mindenkor rendelje alá ársádmáni érdekeknek. Éppen ezért a leg-tározottabban küzdeni kell az elbizako-tság, az önteltség, a durvaság, az elvte-i összefonódás, a kritikátlanosság ellen, nem szabad eltérni a bírálat elfojtásá-k, a közömbösségnek semmilyen formá-j sem.
Ezzel a néhány gondolattal kívántam rö-len mintegy kiegészíteni a hivatkozott cik megállapításait, s hozzájárulni a té-a iránti érdeklődés felkeltéséhez.

Balázs József
tű. örgy.

kbó a berendezések, tárgyak egy részét mertették, felhangzott a veszélyt jelző áltás: „Mindenki hagyja el az épületet, ert szakad a part!...” A beosztott elvtár-k aonnal elhagyták a területet. A követ-ző pillanatban megnyílt a föld, és az üleek hatalmas földtömeeggel együtt, ngs robajjal leszakadtak. Szerencsére eméyí sérülés, haláleset nem történt.

A beosztottak igen kimagasló munkát gezek, de közülük is kiemelkedik Len-vel János főrm., Győri Sándor őrm., So-ogyi László szkv., Steiman József szkv., agy Jyula szkv., Fekti József szkv., Bara-is József szkv., Kiss József szkv. elvtár-k teékenységé. Az alosztályon levő kis-otortéskendő kezelői tanfolyam hallga-i is ösies munkát végeztek.

A rálári partszakasz földcsuszamlásánál munásország 160 fővel dolgozott; a 14-es KÖV valamennyi teherképgocsija részt vett a mentésben: ezekkel szállították el a rakkából kimentett családokat és beren-zési tárgyakat. A csuszamlás követke-zben 2 családot kellett átköltöztetni.

A metésben részt vevő dolgozók össze-gása és lelkes részvétele a munkában még a természet pusztító erőinél is erősebb-ek biznyult, s a Dunai Vasmű termelése vartainul folyik tovább.

Rózsavölgyi János
tű. szds.

alosztályparancsnok-helyettes

NYEGYEN



Szerény a jutalom, de Nagy Zoltánné mégis boldog, mert tiz esztendő óta önkéntesi szolgálata elismerését látja benne...

és bizonyára hasonló érzés kerítette hatalmába Horváth Magdolnát is, a Győri Lenszövő fiatal dolgozóját — az elismert sorok olvasása közben



Kovács Karolin arca sok mindent elárul. Talán arra gondol, hogy érdemes volt...

Kovács Ka-rolin Ke-meneshö-gyészről, Gyenge Jolán és Horváth Magdolna Takácsiból, Nagy Zoltánné pedig Egyházaskeszéről jött el Pápára.

Három fiatal lány és egy fiatal-asszony — négyen azok közül, akik a nők nemzetközi ünnepe alkalmából belügyminiszteri kitüntetésben, illetve jutalomban részesültek több éves kimagasló önkéntes tűzoltói munkásságukért.

Őket köszönt-hettük március 6-án, s velük együtt az önkén-tes tűzoltótestüle-tek népes család-jának azon nőtag-jait, akik hozzá-juk hasonlóan — őszinte szívvel végzik az önként vállalt hivatással járó odaadó társadalmi tevékenységüket.

Együtt a három kitüntetett. Középen Gyenge Jolán, a Pápai Textil fiatal főnökeje



Tagadhatatlan, hogy az utóbbi években tűzoltó testületeink egy része a taglétszám megtartása vagy növelése tekintetében nehézségekkel küszködik. A régi tagok lassan kiöregednek, a fiatalok utánpótlása viszont nem mindenütt kellően biztosított, így azután nem kívánatos elemek, ún. „ráérő” emberek is megakadnak tagságunk sorai között. Ez utóbbiak ha nyíltan nem is destruálják a közösséget, de magatartásuk, beállítottságuk révén kárára vannak a közösségi életnek, ellaposítják a testületben folyó munkát. Megyei parancsnoki értekezéseken azt is megfigyeltem, hogy — sajnos — még jónéhány akad belőlük a parancsnoki poszton is. Mi a magyarázata ennek? Véleményem szerint az, hogy — mint a bevezetőben említettem — az önkéntes tűzoltótestületek egyike-másikához helyzetben van. Olyanok nem igen vállalják, akiknek kezébe kellene adni a vezetést, így rábízják arra, aki éppen vállalja, tekintet nélkül arra, hogy az illető egyébként milyen ember, hogyan áll helyt a maga munkaterületén, s egyáltalán alkalmas-e arra, hogy fejlődő társadalmunknak a testületekkel szemben támasztott igényeit kielégítse.

Amikor tehát arról beszélünk, hogy az egyik fő problémát a testületek tagságának biztosítása jelent, egyidejűleg kiutat is kell keresnünk. Véleményem szerint a megoldás egyik része abban van, hogy fiatalokból biztosítsuk az utánpótlás folytonosságát, másrészt pedig a testület összetételében kell minőségi változást létrehozunk. Ehhez azonban az szükséges, hogy a testületen belül szigorú erkölcsi normákkal mérjék a tagok magatartását, másrészt pedig az ott folyó munkát színvonalossá, sokrétűvé és elevenné kell változtatnunk,

mert mi sem okoz nagyobb kárt a testületi életnek, mint az „ahogyan van, úgy van jól” felfogás, az üres céltalan foglalkozások. A kivülről szemében olyanná kell tennünk az egyesületi életet, hogy kívánkozzanak sorainkba, becsüljük és szeressék a tűzoltókat, elismeréssel szemléljük azok munkáját, akár szakmai, akár kulturális vonalon folyják is az.

A taglétszám megtartásának nehézségeit a saját testületünkkel példázom. Felmerésem szerint 1963. decemberében 62 tagunk volt. Ugyanazokból a tagokból ma alig van 25—30 fő. Mi az oka ennek? Egy-két esettől eltekintve, — amikor kizártuk egyik-másik tagot, vagy olyan, aki eleve jobbnak látta, ha otthagyja a testületet — a csökkenés oka zömmel a munkaerő elvándorlás, munkahely-változtatás. Ilyen körülmények között

nehéz egy jó kollektívát összekovácsolni, de a testület szakmai színvonalának megtartása is bajos. En ebből azt a tanulságot vontam le, hogy valamilyen más, új módot kell választani a taglétszám biztosítására. Olyan, amelyik összhangban áll társadalmunk rohamos fejlődésével, biztosítja az állandó, jó összetételű tagságot és minőségi leg is megüti a kellő szintet.

Hogy e tekintetben komoly tennivalóink vannak, azt az is indokolja, hogy a jelenlegi tagösszetétel mellett a veszély idején igen értékes időt rabol el a kivonuló rajtól, illetve egységtől, hogy a tagság különböző munkaterületeken szétszórta, közelebb-távolabb dolgozik, és a riasztásra egyenlőtlenül érkeznek be. Értékes negyedórákat veszítünk ezáltal, mert — és ezt talán senki előtt nem kell különösebben bizonygatnom — nem mindegy, hogy a tűzhöz negyedórával hamarabb vagy

később érünk ki, a felőrákról nem is beszélve! Így, ilyen körülmények között azután a testület, vagy ez esetben a kivonuló raj ütöképessége már eleve alatta marad a kívánalmaknak.

Tiszavasvári község határa pl. nem mondható kicsinek. Hossztengelyében meghaladja a 25 kilométert. Szántóföldje 18 000, összesen pedig 22 000 kat. föld. Ezen a tekintélyes területen kilenc termelőszövetkezet gazdálkodik. Egymástól nagy távolságra tsz települések, szérűskertek, juhaklok stb. vannak, amelyekben — a gyűlékony anyagok felhalmozása miatt állandóan, méghozzá nem is kis mértékben kísért a tűzveszély,

s a tűzrendészeti előírások legpéldásabb betartása mellett is megtörténhet a baj. Persze a kaosz is ilyenkor válik teljessé.



Írta: Hankó Zoltán általános iskolai igazgató, a tiszavasvári községi önkéntes tűzoltótestület parancsnoka

Az összeszaladó emberek között ugyanis nincs aki rendelkezzen, irányítson, szakszerűtlen az első döntő beavatkozás, és sokszor a még menthető érték is a lángok martalékává válik. Mert mi történik ilyenkor? Rendszerint körülállják a tüzet, tehetetlenül szemlélik, és csak nézegetnek az út felé, hogy mikor jönnek a tűzoltók. Azok pedig, mint már említettem, ugyanekkor értékes tízperceket, negyedórákat veszítenek azáltal, hogy várják egymást, amíg nagy nehezen összeverődnek.

Ezen a szó szoros értelmében égető problémán szerintem csakis a társadalmi bázis további szélesítésével lehet sürgősen és hatáson segíteni, miután az új, tüktető életérőt visz be a testület munkájának minden területére. Nálunk ezt én a következőképpen próbáltam megoldani:

Mint előbb már megjegyeztem, községünkben kilenc termelőszövetkezet van. Ezek közül eddig már héttel felvettem a kapcsolatot annak érdekében, hogy minden termelőszövetkezet küldjön a testületbe (a községi, tehát a bázis testület értem alatta) 7—7 fő önkéntes tűzoltót. Ezek szakszerű kiképzésével el tudjuk érni, hogy minden munkaterületen, és minden időszakban kint található néhány tűzoltó. Ezek baj esetén, a helyszínen azonnal átveszik az ottás munkájának irányítását, de ugyanakkor a szertárnál sem kell megvárni a gépkocsival, amíg riasztás után összejönnek az emberek, hanem a gépkocsivezető már egyetlen fő beérkezése után is kivonulhat a tűz színhelyére, mert ott már lesznek hozzáértők, akik a kocsit mellé állnak. Így nem okoz gondot, hogy a szertárnál gyülekezők második lépcsőben indulnak a kárhelyre, miután a kez-

deti, a kár elhárításához már kiterjedésük jóval megengedhető.

Véleményem szerint a tűzoltótestület szélesebb társadalmi bázisra helyezése, nek mielőbbi megoldása fejlődésünknek, az szakaszában már szinte országosan határozottan a következő lép előtérbe hát már most tenni kellene valamit, am nem lép fejünk felett a fejlődés.

Úgy gondolom, a tsz-tűzoltóknak legalhavi egy munkaegységgel való dotálás sem volna érdektelen. Térszeink átl helyzetéhez viszonyítva nem magas táció, de ez is még inkább növelné nek a felelősségérzetet a tsz közös gyona, a tagság iránt.

Állandó és általános panasz a tűzrendészeti bizottságok tsz-delegáltjai rész hogy nem kapnak kellő támogatást rájukhoz a termelőszövetkezeteken. Így ez a támogatás is jobban biztos lenne a tűzoltó tsz-tagok részéről, nem is beszélve, hogy a megelőző rendészeti előírások betartásánál és tartatásánál milyen óriási jelentősége ennek. E tekintetben bőségesen karnak az a bizonyos havi munkaegység, ugyanezzel az intézkedéssel igen sok melőszövetkezetnél a jelenlegi tűzrendészeti viszonyokat is megnyugtatóbbé hetne tenni.

Még annyit szeretnék megjegyezni,

kezdeményezésemet a termelőszövetkezet elnökei, vezetői igen nagy megértéssel fogadták. Szívbőlüknek tekintették a tsz-jok gyors megalakítását, s nem várták lyük azt bizonyítja, hogy erre a szer megoldásra nagyon is nagy szükség. Munkaterületünknek egy olyan reményünk így rendet, ahol eddig nem torozással és jegyzőkönyvezéssel, hanem munk kielégítő eredményt elérni.

Így tehát amellet, hogy nekünk is segíet jelent a tsz-rajok megalakulása, ő helyzetüket is megkönnyíti, és végében a harmadik: a közösség jár zán jól vele, mert értékei jobban vannak a tűz pusztítása ellen.

A testületi életben is számottevő fordulást jelent a tsz-rajok megjelenése friss erőt, új lendületet. A kiképzés a versenyekre való előkészületeknél zódik a hatása, mert ez utóbbi ill nem az értelmetlen versengés, hanem jó versenyszellem alakul ki a rajokól. De ugyanígy a kultúrunkat pontos megjelenésben, a kiképzés tok végrehajtásában is kedvező és vezetőség csak egy kicsit is tördök: kájukkal, ez a lendület nem történ hanem komoly és felelősségteljes kenyiségben oldódik fel.

Úgy érzem, nem túlzás, ha az tapasztalatok birtokában azt állítom, hogy szükség van a védelmi tevékenység fokozott sadalmiasítására, a testületi munkák kiszélesítésére, hiszen ennek végrehajlásának fejlődésünk tempója diktálja — a község érdekében. És ez a folyamat, a eleven tömegkapcsolat nemcsak az tsz-tűzoltó testületek szervezésében, hanem a kájában és szellemében jelent új erő nem kölcsönösségében — és ez a tsz- nek az értelme — népünk teremtésének kájának fáradságos, de gazdag eredményei tűz elleni védelmet szolgálja.

A kikötői tűzoltóság életéből

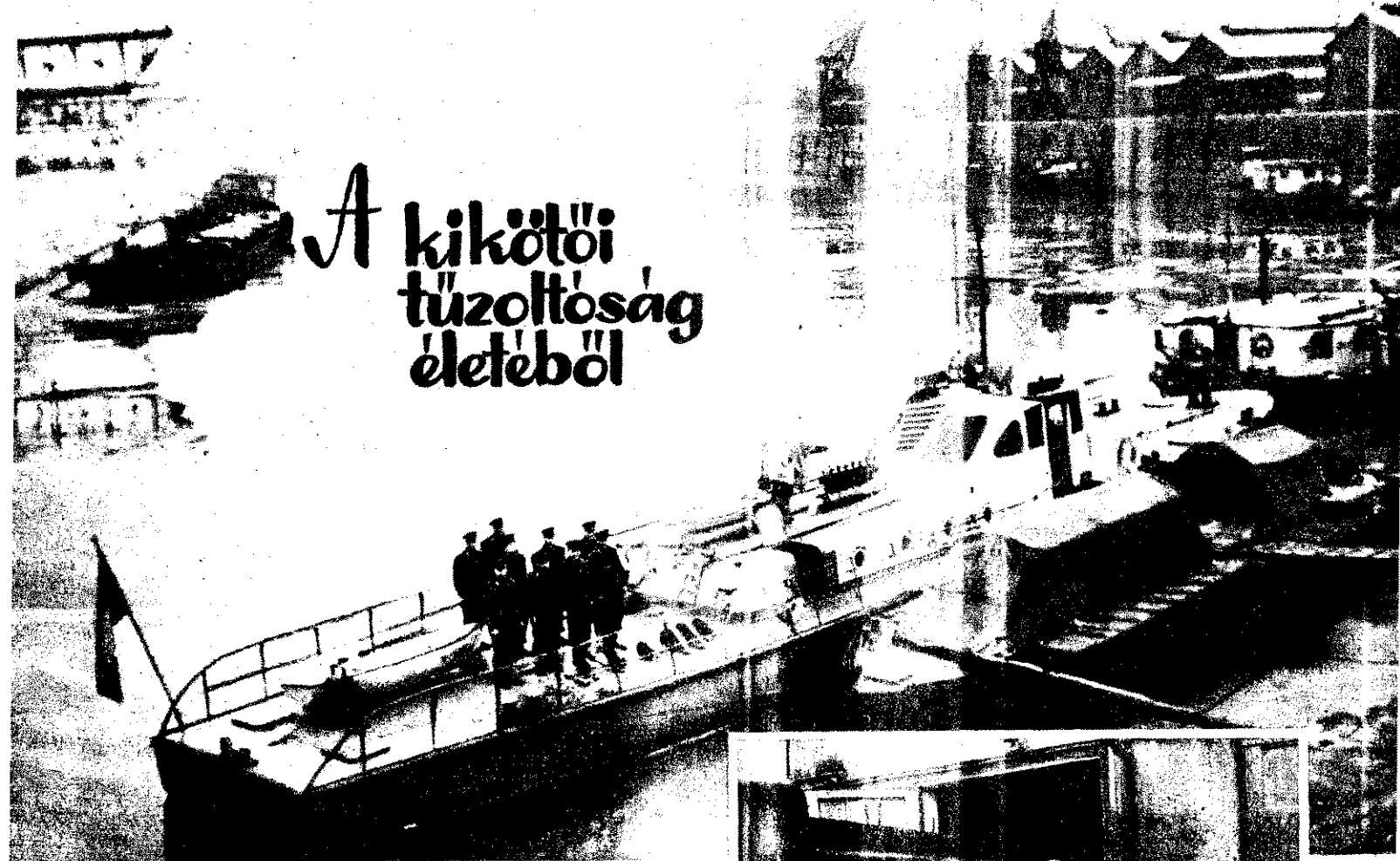

Sokoldalú feladatot látnak el a Csepeli Nemzeti Szabadkikötő tűzrendészeti alosztályának beosztottai.

A kikötő területén levő raktárak és árukészletük értékét szinte csak csillagászati számokkal lehetne kifejezni. Érthető tehát, hogy ezek tűzvédelme egyaránt nagy feladatot és felelősséget ró a mentő- és megelőző szolgálat beosztottaira.

A kikötői forgalom csak a hajózás megindulásával kezdődik, de az alosztály kollektívája már az aránylag csendesebb hónapokban megkezdte a felkészülést az ez évben várható nagyobb forgalom zavartalan lebonyolításának biztosítására.

A szereket, felszereléseket részletesen felülvizsgálták; a tűzhajó legutóbbi vontatásánál megsérült csavarját megjavították, és az új tűzrendészeti jogszabálynak megfelelően már a kikötő valamennyi létesítményében megtartották a tűzrendészeti emlétt.

Még el sem olvadt az öbölben az utolsó jégtábla, az alosztály azonban már készen várja a hajózási szezont és az ezzel járó tevékenysége megkezdését.



Váratlan ellenőrzés a tűzoltási csoport részéről. György alez. az oxigénes légzőkészülékek állapotát vizsgálja. — Gyakorlat közben az egyik uszály fedélzetén

...ntó Lászlónál, a Modex-raktár vezetőjénél mindig rendet talál Busa István tű. őrm., instruktor



A tűzvizsgálatról

A tűzkeletkezési okra vonatkozó megállapításokat minden esetben bizonyítsuk!

A tűzkeletkezés okára vonatkozó megállapítás hitelt érdemlően csak akkor fogadható el, ha az abban foglaltak bizonyítottak. Nem elégséges tehát a keletkezési okra hivatkozni anélkül, hogy annak valószínűségét bizonyítékkal ne támasztanánk alá. Ezeknek a bizonyítékoknak beszerzésére, összegyűjtésére, felkutatására már a tűz oltása során gondot kell fordítani. Ügyelni kell arra is, hogy a tűz oltásával egyidejűleg a keletkezési ok bizonyításául szolgáló tárgyak ne semmisüljenek meg, hanem azok szükség esetén rendelkezésünkre álljanak. A 20/1963. BM OTP utasítás 241. pontjának e) alpontja ezért rendelkezik úgy, hogy „a tűz színhelyén gondot kell fordítani arra, hogy a tűz keletkezésével kapcsolatos bizonyítékok, tárgyak a lehetőséghez képest épségben maradjanak és azokat a tűz oltása során megőrizze”.

Első és alapvető fontosságú intézkedés tehát a tűz színhelyének a lehetőség szerinti változatlan állapotban való biztosítása. Ez azt jelenti, hogy ha az oltás során a tűz keletkezésére utaló vagy a keletkezés feltevésére szolgáló tárgyat találunk, azt — ha annak eltávolítása feltétlenül nem indokolt — változatlan helyen és helyzetben kell megőrizni, illetőleg annak biztosítása iránt intézkedni kell.

Ha a tűz oltásának érdeke a kérdéses tárgy eltávolítását feltétlenül indokolja — mert annak változatlan állapotban hagyása magára vagy a környezetre közvetlen veszélyt jelent, pl. robbanást —, ez esetben annak helyzetét, helyét, egyéb körülményeit meg kell jegyezni és amint arra lehetőség van, írásban rögzíteni kell.

A tűzkeletkezési okkal kapcsolatos tárgyak, bizonyítékok változatlan állapotban való megőrzése szükségességét a következő eset is igazolja.

Az egyik tűzvizsgálat során — feltevés szerint — a tűzrendészeti hatóság a tűzkeletkezési okként a „bekapcsolva hagyott villamoskészüléket” állapította meg. A helyszínen ugyanis egyéb készülék mellett be volt kapcsolva egy villanymelegítő is, amit az oltás során a tűzoltók kapcsoltak ki. A tűz eloltása után — a helyszín visszaállítására céljából — a villanymelegítő kapcsolóját vissza akarták helyezni a konnektorba, a jelen levő dolgozók azonban tiltakoztak ellene, tagadva azt, hogy a melegítő egyáltalán be lett volna kapcsolva. Még kell jegyezni még, hogy a tűzoltás során a tűzoltás vezetőjének figyelmét sem hívták fel arra, hogy a melegítőt kikapcsolták. (A melegítő kikapcsolására egyébként sem volt szükség, mivel a helyiséget amúgy is áramtalanították. Később pedig éppen emiatt volt lehetetlen annak bizonyítása, hogy a tüzet valóban a bekapcsolva hagyott villanymelegítő okozta.)

A tűzvizsgálati eljárás során a dolgozók csak azt ismerték el — és ez bizonyítható is volt —, hogy a villamos melegítő ott volt a helyszínen, azt azonban nem, hogy eltávolításakor bekapcsolva hagyták volna. Bizonyíték hiányában a tűzoltóság feltevése nem volt megalapozott. A tűzvizsgálatot tehát úgy kell lefolytatni, hogy abból a tűz keletkezésével kapcsolatos körülmények kétséget kizáróan utólagosan is megállapíthatók legyenek. Ehhez szükség szerint szakértőt is igénybe lehet venni.

A helyszín biztosítása és az ott tapasztaltak rögzítése

Az előzők során utaltunk a helyszín változatlan állapotban hagyásának fontosságára, a továbbiakban a helyszínen tapasztaltak rögzítésére kívánjuk a figyelmet felhívni. Ez azért fontos, hogy a tüzeset után is megfelelő adat álljon rendelkezésünkre arra vonatkozóan, hogy a tűzoltóság kitérkezésekor mit, hol, milyen állapotban talált. Már az első beavatkozás során megállapítható legyen: mi égett, merre volt a tűz terjedési iránya, a tűz terjedését elősegítő és akadályozó körülmények, a tűz intenzitása stb.

Különösen lényeges és fontos annak vizsgálata, és megállapítása, hogy

- a) mikor keletkezett a tűz, mennyi ideig tartott;
- b) hol keletkezett a tűz, hol volt a tűz fészke.

Az ezekre vonatkozó bizonyítékok összegyűjtése minden tűz-

esetnél alapvető követelmény. A tűzkeletkezés idejének megállapítása több szempontból is igen jelentős. Különösen fontos a keletkezési idő megállapítása a gyűjtőanyagok esetén, továbbá olyan szempontból is, hogy a keletkezés idején milyen körülmények játszottak vagy játszhattak közre. Számításba kell venni a tűz tényleges keletkezési idején túlmenően a tűz jelzését, illetőleg a tűz észlelésének az idejét, mert a tűz észlelése nem ideje nem minden esetben azonos a tűz keletkezésének idejével. (Amennyiben a tűz keletkezésének tényleges idejét megállapítani nem lehet, és megnyugtató módon arra konkrét adatok nem állnak rendelkezésre, statisztikai szempontból az időt kell megjelölni, amikor a tüzet először észlelték.)

A tűz teljes eloltása időpontjának ugyancsak azt az időpontot kell tekinteni, amikor a tüzet teljesen lefektették, már a takarítási, utómunkálatok vannak hátra.

A tűzkeletkezés okául minden esetben a BM OTP által megadott és statisztikailag nyilvántartott keletkezési okot kell tüntetni azzal, hogy a statisztikai adatokban nem szereplő keletkezési ok esetén az „egyéb” ok megjelölésénél annak konkrét okát kell teljes részletességgel megállapítani.

A tűzkeletkezési ok megállapításánál tapasztalható az ún. zártas módszer alkalmazása. E módszer ellen általában kifogás nem emelhető, ha az egyes tűzkeletkezési ok kizártságának írásba mellett a következtetésként megállapított keletkezési ok megfelelően — bizonyítékkal — valószínűsített. Önmagában ugyanakkor megállapítása, hogy a tűzrel kapcsolatosan milyen körülmények, illetőleg tűzkeletkezési okok kizártak és miért, a matematikusan még nem alapozzák meg a tényleges és feltüntetett ok kizárásos módszer csak megerősíti, alátámasztja azt az okot, a tűzrendészeti hatóság bizonyítéka alapján megállapítja. A zártas módszer alkalmazása ott jelentős, ahol a rendelkezésre álló bizonyíték több okra is utal. Ezek közül a tényleges ok megállapításánál a kizárásos módszer alkalmazása ad megnyugtató választ a tűzkeletkezés okával kapcsolatban felmerült egyik másik okra.

A tűzkeletkezési ok bizonyítására hívja fel a figyelmet a 20/1963. BM OTP utasítás 242. pontja. Eszerint a tűzvizsgálat eredményét jegyzőkönyvben kell rögzíteni. A jegyzőkönyvben részletesen ki kell térni a vizsgálat helyére, idejére, a vizsgálaton részt vevő személyek nevére, azok beosztására, továbbá részletesen fel kell tüntetni a vizsgálat sorrendjének megfelelően megállapított tényeket, valamint a keletkezési okkal kapcsolatos bizonyítékokat. A lefoglalt tárgyakat a jegyzőkönyvben részletesen fel kell sorolni. Amennyiben bűncselekményre utaló körülmény állapítható meg, a jegyzőkönyvben erre is utalni kell.

Minden tüzesetről a tűzvizsgálati jegyzőkönyv felvételekor egyidejűleg — a BM OTP vezetőjének 1420/1963. számú utasítása alapján — „Tüzeset kérdőív”-et is kell kitölteni, még akkor is, ha a tüzesetet a tűzoltóságnak utólag jelentették, vagy a tűz keletkezésével kár nem keletkezett. A jelenleg rendszeresített kérdőív több kérdéscsoportot ölel fel, s az erre vonatkozó válaszadásból kiderül az azt megelőző és mindenre kiterjedő alapos vizsgálat.

Fordítsunk gondot a kárérték reális megállapítására

A tűzvizsgálati eljárás során a tűzrendészeti hatóság feladata a tűz által elpusztult vagy megsemmisült érték megállapítása. Ennek reális felmérését aláhúzza az a körülmény is, hogy a kárértéknek egyes esetekben minősítő szerepe van. Így pl. a keletkezett kárérték nem haladja meg a 200 forintot, vagy a társadalmi tulajdonban keletkezett kár nem több, mint 200 forint, ez esetben a tűz okozójával szemben nem állapítható a Btk. 302. §-ában meghatározott rongálás büntetése; a magán tulajdonban keletkezett kár megállapítására a magán jog szabálysértésként bírálható el. Egyes esetekben viszont a kárérték jelentős kár minősítést a cselekményt súlyosabbá teszi.

Feltétlenül figyelembe kell venni azonban, hogy a tűzrendészeti hatóság által megállapított kárérték nem okmány szerinti bizonyított, hanem csak hozzávetőleges, „becsült” érték. A tűzrendészeti hatóság a kárértéket statisztikai szempontból vizsgálja. Az általa megállapított kárérték egyéb hivatalos célra nem használható fel.

(Folytatás a 14. oldalon)

A TOLNA megyei kezdemenyezés

EGY TIZENEGY ÁLLAMI GAZDASÁG igazgatói és tüzrendészeti felelősei vettek részt azon az értekezleten, amelyet a megyei igazgatóság és az osztályparancsnokság rendezett február 27-én, a Birtói Állami gazdaság központjában.

A tanácskozáson három napirend szerepelt: 1. Nyitrai Ferencnek, a vendéglátó gazdaság igazgatójának megnyitóját követően, Szonniág Ferenc értekezletet tartott a megyei állami gazdaságok 1963. évi tüzrendészeti vonatkozású helyzetét, tevékenységét, 2. Nagy Károly szds., osztályparancsnok vezetésével ismertette az 1/1963. (VII. 5.) BM sz. rendelet alkalmazásának néhány főbb kérdését; 3. Az értekezlet résztvevői megtekintették a gazdaságot, majd konzultáció keretében tüzrendészeti problémákat vetettek fel, illetve bevittek meg.

NAPIRENDET tehát a tanácskozás célja hangsúlyosabb. A kezdeményezés is részben azért indult újszerűnek, mivel első alkalom volt, hogy a megyei igazgatóság és az osztályparancsnokság az egyik legkiválóbb gazdaságban tartotta meg az értekezletet. Ilyenformán az értekezlet napos rendezvény tűnt a szokásos évi értekezlet keretén és inkább a tapasztalatszerelésére, hasznosságára alapozott.

BIRTÓI ÁLLAMI GAZDASÁG egyébként nagyon alkalmasnak bizonyult erre a célra. A gazdaság legjobb üzeme; igazgatója a közelmúltban részesült a „Tüzrendészeti Erem” arany fokozat kiüntetésben. Es hogy nem méltánytalanul, arról a megye minden állami gazdaság-igazgatója és tüzrendészeti felelőse a saját nevével — a helyszínen győződhetett meg — a fiatal építésztechnikus tüzrendészeti felelős és Óbányai Mihály parancsnok példás rendet tartanak, hogy ha a többi gazdaság is eléri ezt a szintet, akkor a kezdeményezés elérte célját és valamennyi helyen nyugtató lesz a tüzrendészeti helyzet.



Nyitrai Ferenc igazgató (és ezúttal házigazda is) üdvözlő a tanácskozáson megjelenteket



Szonniág Ferenc a gazdaságok elmúlt évi tüzrendészeti vonatkozású munkáját értékelte

A tanácskozáson a megye 11 állami gazdaságának igazgatói és tüzrendészeti felelősei vettek részt



Ez a felvétel már a tapasztalatszerelés-látogatás alkalmával készült — a példásan rendben tartott szerelőműhelyben

Birtói gazdaság most épülő üzemanyag-tároló telepe. A létesítmény Szonniág Ferenc terve alapján készül

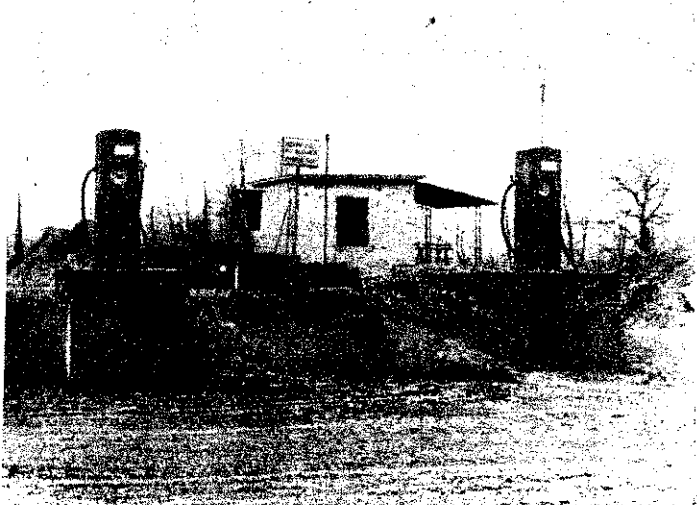

OKULÁSKÉNT...

avagy: az eredményes és biztonságos tűzoltás körütekintőbb és szakszerűbb munkát igényel

Az elmúlt hónapok tüzeseteinek tapasztalatai — az elért eredmények mellett — több, egységeink munkájában jelentkező fogyatékosra hívják fel a figyelmet. Az elkövetett hibák ugyan többségükben nem járultak hozzá a kárérték növekedéséhez, de más körülmények között súlyos következményekkel is járhattak volna. Mert amilyen eredményes egy szakszerű beavatkozás, ennek ellentétéként olyan a felületes munka, a hiányos szaktudás. A következőkben néhány, az utóbbi példázó esetet — közlünk — okulásképpen...

1.

Az egyik hideg decemberi éjszakán 2 óra 27 perckor istállótüzet jeleztek a Vörös Csillag Tsz-ből a ceglédi tűzrendészeti alosztályparancsnokságra. A tűzjelzés értékelése után az őrségarancsnok I-es riasztást rendelt el és utasítást adott az alosztály egy teljes és egy csökkentett rajának kivonulására. Mivel a vízszerezési helyek nyilvántartása ismeretében tudta, hogy a tsz közelében bővíző patak folyik, — a hideg időt figyelmen kívül hagyva — nem utasította újabb egységek riasztására a híradóst.

A rajok 2 óra 55 perckor érkeztek a tűzhöz. Az őrségarancsnok — a tartályviz felhasználásával — mindkét gépjárműfecskendőről sugarakat szereltetett, és megkezdte a tűz oltását. Az oltóvíz szállításának folyamatos biztosításáról azonban mindaddig nem gondoskodott, amíg a gépjárműfecskendők tartályai ki nem ürültek és arról sem győződött meg, hogy a patak alkalmas-e vízvételre. Csak 3 óra 20 perckor tudta meg, hogy a patak fenéig befagyott, és más lehetőség híján — ekkor intézkedett újabb erők kirendeléséről. Persze későn, mert a tűzoltáshoz szükséges vizet már nem tudta időben biztosítani...

2.

Ez év januárjában Hejőpapi községbe riasztották a tiszaszederkényi alosztály D 350-es gépjárműfecskendővel rendelkező csökkentett raját. A riasztás idején —15 C fok hideg volt. Mire a raj 15 km-es vonulás után a tűz színhelyére ért, a gépjárműfecskendő tartályát és szivattyúját összekötő csővezeték befagyott, s a tűzoltást csak kb. 40 perc múlva, a csővezeték és szelepersó benzinlámpával való kiolvastása után tudták megkezdeni.

Bár az elmúlt években már többször előfordult, hogy a tartályt és a szivattyút összekötő csővezeték és szelepersó befagyott — az alosztályparancsnokság mégsem intézkedett megfelelően a hasonló eset megelőzésére. Pedig mindössze annyit kellett volna tenni, hogy

— a téli idő beálltával a tartályt és a szivattyút összekötő csővezetékét és a szelepersót hőszigetelő anyaggal bevonják;

— a tartály és a szivattyú közötti szabad nyílást (a hideg levegő szivattyútérbe áramlásának meggátolása céljából) fémlemezzel lezárják;

— kivonulás előtt a szelepersón átszivárgott, a szivattyúban és a szívócsokban összegyűlt vizet leengedik.

Az időben való beavatkozást egyébként sem akadályozhatja meg a csővezeték befagyása, mivel a tartály vize ilyen esetben is felhasználható. A művelet egyszerű: a szívótömítőt a fecskendő tartályába kell megszerelni, és légtelenítés után a tartály vizével máris olthatunk.

Súlyos hiányosság volt, hogy sem az elsőként sem pedig később segítségül érkező egységek nem ismerték a község egyetlen — téli időszakban gépjárműfecskendő táplálására is alkalmas — vízszerezési helyét, és az a vízszerezési helyek nyilvántartó könyvében sem volt feltüntetve. Miután a község kútjai kis vízhozamúak és nagyon mélyek, a tűzoltáshoz szükséges vizet nem tudták folyamatosan biztosítani. Fokozta a vízhiányt az is, hogy a rendelkezésre álló vízzel sem takarékoskodtak. Ugyanis porlasztott vagy szórt sugarak helyett nagynyomású kötött sugarakkal dolgoztak, holott erre semmi szükség nem volt. A tűzoltás során a vizet szállító gépjárműfecskendők szivattyúit a víz felhasználása és a tartály újratöltése után nem víztelenítették, s emiatt a D 350-es gépjárműfecskendő nyomócsonk szelepei befagytak, és újabb gépjárműfecskendők kirendelése vált szükségessé...

3.

Tűz keletkezett a Nyiregyházi Asztalosipari Vállalatnál. Riasztáskor az őrségarancsnok figyelmen kívül hagyta a

jelzés adatait, és annak ellenére, nagy tüzet jeleztek — a kölcsönös segítségnyújtási tervben rögzített elvekként! — csak egy rajjal vonu. Kérdezőskor — látva a tűz nagyságát ugyan azonnal segítséget kért, de a sészes erők már nem tudta időben tositani.

Súlyos következményekkel járhatna az is, hogy az első raj beavatkozása után a közeli patakról nem szere meg rögtön a fecskendő táplálását, s gondoskodott a patak felduzzasztásáról.

A segítségül érkező második raj gépjárműfecskendőjének gázsugár légtömege — mivel a víz nem lepte el a szelepeket, és a légtelenítéssel hosszú eredménytelenül kísérleteztek — üzenetelenné vált (besült), így a folyóvízszállítást éppen a tűzoltás legelső szakaszában nem tudta biztosítani.

4.

A görcsönyi Új Március Tsz istálló tüzet oltásánál gyorsan beavatkozott pécsi alosztályparancsnokság őrségarancsnoka és beosztottai, gyorsan azonban a szakszerűség és biztonságára ment. Az őrségarancsnok ugyan csak a sugarak bevetése után vette észre, hogy a leszakadt égő tetőszerkezeti szek között feszültség alatt álló elemek vezetéknek vannak, s bár a sugárzó porlasztott sugárral dolgoztak, az áramütés veszélyének tette ki beosztottait. Ugyancsak a felületes felderítés követe, hogy az őrségarancsnok figyelmét elkerülte az épülettől kb. 7 méterre lévő nádtetős sülődőszállás veszélyeztetése, pedig az már a beavatkozás percétől kezdve a tűz tovaterjedésének hatóságát rejtette magában...

Az ismertetett példák azt nyitják, hogy az őrségarancsnokok még nem mindig kiadott utasítások szerint járnak el, sőt olykor a jól bevált szabályok alkalmazását is elmulasztják. Szükséges tehát, hogy a jelenleginél körütekintőbbek legyenek, és taktikai mereteiket állandóan fejlesszék. Tevékenységüket kritikus szemmel vizsgálják, elkövetett hibákat mélyrehatóan elemezzék, törekedjenek munkájuk tökéletesítésére.

Cz. Nagy Sándor
tű. őrhdy.

KEVESEN TUDJAK,
HOGY...

... Szabadszálláson 1796-ban egy példa nélkül álló tűzkár éreztette mindent megemészítő erejét a lakossággal. Amint ugyanis a szájhagyomány mondja „valamely arató vigyázatlanságából egy csomó meggyulladván, a nyári rekkenő melegség által szárazzá aszalt tarlók és learatott gabona neműek, sőt igen sok még tábon levő is — egészen porrá égtek. Már az a levéltári iratok között is feljegyezve találhatók, mily kimondhatatlan kár lett ezen tűznek következtében: 10 605 csomó gabonája lett semmivé a lakosságnak”. Ugyanakkor az 1854. évi összeírás szerint csak két vízpuskájuk volt a szabadszállásinak. (Mentségükre szolgál —, hogy az 1850. február 17-i árvíz sok kárt okozott.)

... Szolnokon az 1739. március 12-én éjjel „Bo'so Imre kertében támadt tűz az egész várost, sőpajtákat, s a sós tisztek lakásait teljesen elhamvasztotta; s alig kezdett a város ismét felépülni, midőn 1742-ki szeptember 19-kén

újra 175 ház lőn lángok maradványává. Csak az elszigetelt álló szentegyház s kolostor maradt mindkét alkalommal békésen meg. — írja Palugyay „Magyarország történeti, földrajzi állami legújabb leírása” (1854-ben megjelent munkájában).

... 1854-ben Jászberénynek a következő tűzoltó felszereléssel: 1 vízpuska, 6 laktokos hordó, 2 dézsa, 4 rocska, 6 sálya, 4 csákány, 6 lámpás és csáklya; Jászpatinán (akkor járási „főhely” (ugyanakkor karban levő vízpuskája, 5 bőre, 1 létrája és 2 csáklya) volt.

... Kiskunlacháza történeti sanyarúságáról emlékeztet 1838-as és az 1840-es év, mer 1838. évi rendkívüli árvíz „elvitte jóságát, élelmét a népről még az 1840. május 1-én törszerencsétlen tűz, „felhajlékat, épületeit, állg néh maradt épen az egészben! Amit amaz el nem pusztította azt emez felemészítette.

Készülődnek!



Egy kis előzetes megbeszélés az újszobában. Bakti István parancsnokkal szemben (ülve): Hrubor József parancsnokhelyettes

ENCSAK TÖRTÉK A FE-
ET a községi vezetők, amita-
valy megkapták a járási
s rendelkezését. Ez kere-
kimondta: csak egyenruhás
vehetnek részt a verse-
Akadtak olyan falvak,
yekben egy kis leleménnyel
mas megoldást találtak, a
helyen azonban a tanács-
vagy a titkár a szomszéd-
valamelyik községből
kölcson a hiányzó ruhákat.
különböző másikkal sok-
kilométert kellett motoroz-
vagy kerékpározni azért,
ett, mert a százszázalékos
vétel immár hagyománnyá
a baktalórántházi járásban.
nösen azóta, hogy Csap Ist-
vb-titkár lett az önkéntesek
snusa. Akárcsak a tűzrend-
bizottság tagjai, ő is jól
a, milyen nagy gondot okoz
z intézkedés.

lett is foganatja! Az idén
szórványosan sem lesz
ség az ilyen alkalmi „jel-
kölcsonzésekre”. Ma már
mennyi községben van egy-
rajra való felszerelés, sőt
izenként faluban akár két
is beöltöztethetnek. Hama-
n egészen pontos adatokkal
gálhatnak — újságolta Csap
árs —, mert éppen látogatá-
s napján kezdték meg a fel-
ést. A kirendelettség beosz-
jai is segédkeznek ebben, s
ég mutatkozó hiányokat le-
ség szerint május elsejéig
llják.

zzel azonban még korántsem
ült ki a tanács segítsége, s
a csupán az van hátra, hogy
amelyik vezető elmondja
d az ünnepi beszédet. A tűz-
észeti bizottság tagjai az el-
etkező hetekben legalább két
alommal minden faluba ellát-
atnak, és személyesen is
tekintik a felkészülést.

A JÁRÁSI SZÉKHELY ÖN-
KÉNTESÉI különösen szorgal-
masan készülődnek. Igaz, télen
sem tétlenkedtek. Lelkiismeret-
esen ellenőrizték a lakóháza-
kat, s ezt írásos dokumentu-
mokkal is bizonyítják. A háztu-
lajdonosok aláírásával igazolják a
vizsgálódás megtörténtét, vala-
mint azt, hogy milyen szabály-
talanságot kell megszüntetniük.

A testület hetenként tart fog-
lalkozásokat, méghozzá rajköté-
lékben. Külön-külön oktatója
van az egyes csapatoknak, de
ami még ennél is jobban bizo-
nyítja szervezőkészségüket: út-
törők, gimnazisták és nők is ké-
szülnek a versenyre. **Bakti Ist-**
ván parancsnok már össze is ál-
lította az „edzéstervet”. Eszerint
az első igazán tavaszi napon
megkezdik az alapozást. Egy-egy
fecskeendő-nemben nem heten,
hanem tizen-tizenketten végzik
a gyakorlatokat, s a tartalékok
szükség esetén teljes értékű ver-
senyzők lehetnek. Hogy ki ke-
rül az „első csapat”-ba, azt a
rátermettség, a szorgalom meg
az illető magatartása dönti majd
el.

Az eddigi összecsapásokon ál-
talában jól szerepeltek. Négy
évvel ezelőtt például Nyírmadán
három első és egy másod-
dik díjat szereztek, két éve pe-
dig még az országgrészi elődön-
tőbe is bejutottak. Tavaly Pet-
neházán valamivel mérsékeltben
küzdöttek. Szerintük főleg
azért, mert rosszul időzítették a
„csúcsformájukat”. A verseny
előtti hetekben naponta gyakor-
oltak, s ez idegileg és fizikai-
lag annyira fárasztónak bizo-
nyult, hogy erejükből csak a
második díjra futotta.

Most — okulva a történetek-
ből — a verseny előtti héten
csupán egyetlen ellenőrző gyako-
rulatot tartanak. Esélyeikről
nem szívesen nyilatkoznak. Fő-
leg az úttörőktől és a helyi gim-

nazistáktól várnak jó ered-
ményt, de azt mondják, ha ne-
tán mégsem győznének, akkor
sem dül össze a túzoltószertár.
Bajosan is dőlhetne össze, hi-
szen új, tetszetős és jól megal-
pozott épület. Nemrégiben ké-
szült, és hamarosan olyan klub-
életet teremtenek benne, hogy
keves helyen akad párja.

Dali Gyula elnök, **Hrubor Józ-**
sef parancsnokhelyettes, **id.**
Kovalecsik János gépkocsivezető,
Borók Mihály szertáros meg a
testület többi veteránja a pa-
rancsnokkal együtt arra neveli
a fiatalokat, hogy elsősorban a
tényleges munka, s ne egy-egy
jó szerelés legyen a fokmérője a
testületi életnek. Egy év lefor-
gása alatt a szomszédos falvak-
ban tíznél több tüzeset alkalmá-
val avatkoztak be eredménye-
sen, s két héten át a belvízkár
csökkentésén is áldozatkészen
tevékenykedtek.

VAJÁN NEMCSAK AZ AL-
MÁK MOSOLYOGNAK, ha-
nem azok is, akik olyan szor-
galmasan gondozzák őket. Hat-
van forint körüli összeg jutott
egy-egy munkaegységre.

A harminchét tagú önkéntes
gárdából csak a parancsnokot
találtak meg, pedig valamenyien
a faluban dolgoznak. Leg-
többen a határban szorgoskod-
tak, elvégre az idén sem akar-
nak lemaradni.

A közepesnél feltétlenül jobb
az itteni önkéntesek munkája.
Nagy Pál elvtárs kerekén hu-
szonöt éve irányítja őket szak-
avatottan. A versenyeken eddig
váltakozó eredménnyel szerepel-
tek. Mostanában nem sikerült
győzniük; rendszerint a harmad-
dik, negyedik vagy ötödik he-
lyen végeztek. Persze ez a „bal-
szerencse” sohasem okozott ná-
luk különösebb elkeseredést. Jó-
zanul értékelték erejüket, és ar-

ra törekedtek, hogy a mezőny
első felében végezzenek. Most
sem remélnék különösebb si-
kert. Egyetlen rajuk indul majd,
mégpedig koccsifecskeendő-szere-
léssel. Ez azonban nem azt je-
lenti, mintha már eleve lemond-
dának a győzelemről, sőt alapo-
s meglepetést is okozhatnak,
mert mostani felkészülésük
cseppet sem marad el az esélye-
sekétől. Az elmúlt évekhez ha-
sonlóan az utolsó hetekben most
is naponta gyakorlatoznak majd,
s ha a szerencse is melléjük
szegődik, akkor... De nem foly-
tatjuk, május első vagy másod-
dik vasárnapján erre is választ
kapunk Nyírkércsen...

A HÁZIGAZDÁK KÖRÉ-
BEN már igencsak magasra
szökött a „versenyház”. **Csoma**
Lajos tanácselnök is tevékenyen
rész vesz az előkészületekben.
Szeretnék, ha valamennyi ven-
dégcsapat otthon érezné magát,
és mindannyiuknak sokáig ked-
ves emlékek maradna a nyír-
kércsi találkozó. Harminc re-
szortfelelős fog buzdólkodni. Az
ebédőzést a Nótanács vállalta.
A versenyzők **Rinyu János** pa-
rancsnokkal együtt türelmetle-
nül hallgatják az időjárásjelen-
téseket, minél előbb meg akar-
ják kezdeni a felkészülést. (An-
nyira azért nem udvariasak,
hogy minden első díjat átenged-
jenek a vendégeknek...) Az if-
júságiak tavaly a második he-
lyen végeztek, most legalább
egy hellyel akarják megelőzni a
második legjobb rajt... A fel-
nőttek sem szeretnék az ott-
honiai előtt „leégni”. Hogy a
nők milyen szerelési teljesít-
ményre képesek, azt még nem
tudják; csapatuk a verseny tisz-
teletére alakult meg.

NYÍRMADÁN, ÖFEHÉRTÓN,
meg a többi faluban szintén bi-
zakodnak és tervezgetnek, s
amint lehet, szorgalmasan gyako-
rolgatnak is.

Úgy hallottuk, még Rohodon
is feilendülőben van az önkén-
tesek munkája. Régen elmúltak
azok az idők, amikor egyes ta-
náci dolgozók az őrszobában
csinčila nyulakat tenyésztet-
tek...

Színvonalas és izgalmas vetél-
kedések ígérkezik tehát a nyír-
kércsi találkozó, és jó mulatság-
nak meg férfimunkának is. Fő-
leg azért, mert nemcsak felnőtt
férfiak, hanem úttörők és pely-
hedző állú fiatal emberek is ott
lesznek a küzdők sorában. És
szép számú női raj is, olyanok,
amelyek már eddig is bizonyí-
tották: korántsem gyengébb
nem képviselői, ahogyan a
szomszédos kisvárdai járásban
gondolják, ahol egyetlen túzoltá-
ny vagy asszony sincsen...

— gádor —



Az idén ünnepli a csehszlovák tűzoltóság az első önkéntes testület megalakulásának 100 éves évfordulóját.

Az első cseh önkéntes tűzoltótestületek megalakítása érdekében Chrudim és Slané helységekből már 1863-ban történtek ugyan lépések, de ezek csak kísérletek maradtak. Az is igaz, hogy az országban már ebben az időben is működött német ajkú önkéntes tűzoltóság, de az első cseh önkéntes tűzoltótestület 1864-ben alakult Velvarban, Prága közelében. A kezdeményezés őszinté visszhangra talált a környékbeli városi és falusi lakosság, a cseh nép körében.

A Velvarban megalakult első önkéntes cseh tűzoltótestület bölcsőjénél ott találjuk Kárel Krohn helybeli szatócsot, a testület tulajdonképpeni megszervezőjét. Utazásai során ugyanis neki volt lehetősége, hogy a Németországban már működő önkéntes tűzoltótestületek hasznos munkáját személyesen megfigyelje. Egy alkalommal Hamburgban éppen tűzoltás közben szemlélte az ottani városi önkéntes tűzoltókat, és ekkor határozta el, hogy odahaza is hasonló testületet fog létrehozni. Hazatérve, nyomban megbeszélést folytatott a város polgáraival, és közös akarattal megkezdték a velvari testület megszervezését.

Első lépésként kérelmet terjesztettek Velvar királyi város előjáróságához, a következő szöveggel: „Tudott dolog, hogy a városokban és községekben célszerű előre gondoskodni arról, hogy tűz kitérése esetén a szervezett rend biztosítva legyen. Ezen okból mi, előjáróinkat tisztelő és alulírott velvari polgárok elhatároztuk, hogy szülővárosunkban a tűzvész elleni védekezést kötelességünknek tartván, készek vagyunk a város engedelmével és segítségével ezen kötelességünket a valóságban is gyakorolni.” Velvarban, 1863. november 11-én.

A kérelmet teljesítették. 1864. március 12-én a helyi előjáróság 290. számú határozatával engedélyezte az első cseh önkéntes tűzoltótestület megalakítását.

A testület első közgyűlését 1864. május 22-én tartotta; ebben az időben a tagok száma 51 fő volt. Szorgalmasan folyt a felkészülés és ennek eredményéről a testület még ugyanazon év november 14-én, nagy tetszéssel fogadott nyilvános bemutatón adott számot a közönségnek.

1868-ban a testületnek már saját kocsifecskendője volt, és a város évi 20 arannyal járult hozzá a testület fenntartási költségeihez.

A későbbiek során a környező helységek polgárai is hasonló kérelemmel járultak a velvari előjárósághoz, s így 1864. és 1867. között több jelentős városban — pl. Kutnáhora, Chrudim, Kladno városokban — megalakult a testület.

Az önkéntes testületek számának állandó gyarapodása nagy jelentőségű volt az említett időszakban, mivel a cseh nép a nemzeti elnyomás alatt a testületekben végzett munkát a nemzeti érdekekkel kapcsolta össze. Nagy szerepük volt a testületi beszejveteleknek, az önkéntes tűzoltó-bemutatóknak, melyeken a cseh nemzetiségű lakosság nagy számban vett részt.

Az önkéntes testületek megmozdulásai és rendezvényei jó lehetőséget biztosítottak a nemzeti hagyományok ápolására, és valamelyest ellensúlyozták a Habsburgok erőszakos germanizáló politikáját a cseh lakosság körében.

A Csehszlovák Tűzvédelmi Szövetség szervezeteiben meghatározott hangulatban készülnek a jelentős évfordulóra. A számottevő támogatással rendelkező tömegszervezet 16 704 városi, községi és üzemi testületeiben több mint 700 ezer tag — közülük 80 ezernél több nő dolgozó — végzi önkéntes tűzoltói tevékenységét, hogy a szocialista társadalom élet magasabb követelményei közepette is méltó lehessen az elődökhöz.

TŰZOLTÓ-ISKOLA

A Csehszlovák Tűzvédelmi Szövetség nagy gondot fordít tagjainak szakképzésére. A kiképzés központja Bílé Policani, hol egy régi, kastélyszerű épületben székel a tűzoltóiskola.

Az intézet már hét éve működik, és ez idő alatt 10 000 hallgató fordult meg benne — hosszabb-rövidebb ideig tartó kiképzés céljából. Az ország minden részéből érkeznek ide, hogy néhány hetes kiképzés után új ismereteket szerezzenek a tűzvédelem széles szakterületéből.

Az iskola a szemléltető oktatóhoz szükséges összes eszközökkel fel van szerelve, elbárányos gárdáját pedig a legjobb felkészültségű, legtapasztaltabb szakemberek közül válogatták össze.



100 ÉVES a csehszlovák

„Parancsnoki napok”

CSTSZ Párdubicei megyei bizottsága ún. parancsnoki napokat rendezett az önkéntes tűzoltótestületi parancsnokok továbbképzése céljából.

A parancsnokokat négy csoportba osztották, és mindegyik csoportot szakinstruktor és parancsnok irányította.

Csoportonként különböző feladatokat kellett megoldaniuk. Ezek között szerepelt egy kiszemelt tüzerteljes felmérése megelőző és mentő tűzrendészeti szempontból. A módszer jónak bizonyult, mert a résztvevők hasznos továbbképzési tapasztalatokra tettek szert, ugyanakkor megelőző tűzrendészeti szempontból is korrigálták a feltevéseiket.

Az egyik csoport iskolaépületek tűzrendészeti helyzetét tanulmányozta. Először is megelőző tűzrendészeti szempontból vizsgálták át az épületeket teljes részletességgel. Ezt követően került sor az ún. kiüritési gyakorlatra. Ennek során a parancsnokok a valóságban irányították az iskola gyors kiüritését. A 2,5 perces időeredmény — a létszámot tekintve — komoly sikernek könyvelhető el.

Társadalmi munkával

Radobíča községben a helyi testület évről-évre taggyűlést már az új szertárban tartották meg. Az épületet az Állami Biztosító anyagi támogatásával és a helyi lakosok segítségével létesítették. A tűzoltók rajánálották, hogy szocialista gondozásba veszik új otthonukat.

A poprádi járásban levő Lubíča község önkéntes tűzoltói igen nagy szorgalommal készültek a versenyekre. Nemcsak vasárnaponként

gyakorlatoztak, hanem hétfő és néha négy, sőt hat alkalommal is lejt az eredménye: a tűzoltórajok országos verselőiséget szereztek.

Anyagi helyzetük megjavítása érdekében elvállalták öt hektár leendő terület eldobását. Habár a termés nem a legjobb, a tűzoltók kb. 18 000 na jövedelemre tettek szert. A vállalkozást — elvtársi segítség keretében — a helyi szövetkezetek végezték. Ezt a szövetkezetek társadalmi káival fogják viszonozni.

Rajec községben a CSTVS kongresszusának tiszteletére önkénteseket toboroztak. Ezek előadásokkal és filmek vetítésével a tűzvédelmi tetteiket népszerűsítették. A helyi iskolában négy védelmi szakkört alapítottak, ami gazdaságban pedig előkört tartanak.

Vieska nad Zitavou-ban (járás) egy újabb kollektívában (járás) egy újabb kollektívában a CSTVS szocialista brigádja címert. Kötelezettséget vállaltak többek között az eldobásról, hogy a szövetkezet létesítményeit tűzvédelmi szempontból szocialista gondozásba veszik. Helyi szövetkezet rendszeresen praxist tartanak, az észlelt hibákat a helyszínen megszüntetik.

A Dolné Krškany-i önkéntes tűzoltó III. kongresszus tiszteletére a városi vashulladékot gyűjtének elő.

Strbában a tűzoltók renki kiképzéssel gondoskodnak a munkájuk gyarapításáról. A szövetkezet vezetőségével közösen vizsartályt építenek, valamint oltófelszerelés elhelyezésére a munkáját.

A lučeneci járásban levő pustán az állami gazdaságban



négy évenkénti országos tűzoltóverseny a csehszlovák önké-
nek imponáns seregszemléje és egyben kemény erőpróbája is
a jó szakmai és technikai felkészültségű versenyrajoknak



Évenkéntes tűzoltóság

nyos betegség pusztította a
rvasmarhaállományt. A városi
tűoltóegység tagjai napokon át —
kran még szabadidejükben is
vizet szállítottak a fertőzött ter-
etre. A járvány több mint egy
ig tartott.

porubai tűzoltók a Csehszlo-
Tűzvédelmi Szövetség közeledő
kongresszusának tiszteletére
értékes felajánlást tettek. A
tőgazdasági idényben a helyi áll-
u gazdaságokban több mint 100
munkát végeznek, és segítik a
ybelli testedző egyesület sport-
pének építését. A középületek-
és a gazdasági létesítmények-
alapos szemlét tartanak, s vé-
— a község tűzvédelmi terve-
rint — befejezik a vízfelfogó gá-
építését.

Magyar tűz vigyázatlanságból

Čechoviccel cukorgyárban nagy
keletkezett az egyik hegesztő
vázatlanságból. A kritikus na-
egy fogaskerék levált darab-
a gyárnak egy olyan alkalma-
ja hegesztette vissza, akinek
n volt kellő szakképzettsége. Egy
amperes egyenáramú aggregátort
znált. Ez kb. 20 m távolságra
tulajdonképpen munkahelyétől.
egyik pólust normálisan, ká-
en vezette a hegesztő elektrodá-
A másik pólust egy rövid ká-
el a csarnok hordszerkezetéhez
csosolta, és pedig éppen ott, ahol
a földbe ágyazódott nem mesz-
a hegesztő aggregátortól. A szak-
j szerint a mosógépnél, amely
szögvasal elektromos kapcsó-
ban volt a fogaskerékkel 30
m-nyit volt az ellenállás. A villa-
s áramkör az acélszerkezeten és
a vízvezeték csövön át zárult,
s a vízvezeték csövön át zárult,
s a mosógéptől egészen a csar-
II. emeletén lévő víztartályba
tetett. A cső klingerrel tömített



A küzdelem itt is a
biztonságos és gyors sze-
relésért folyik

A női versenyra-
jok ezrei méltó
versenytársai a
férfiaknak, és
eredményeikkel
mindennél beszé-
desebben bizo-
nyítják helytállá-
sukat



Támadási gyakor-
lat közben



Dombraőről

je- lent- jük:



Szabó Ferenc és Demeter András

Nemrégiben két veszedelmes tüzeset keletkezett a községben építési hibából. Különösen a helyi Vas- és Műszaki Bolt égése okozott nagy riadalmat: a lángok milliós értéket veszélyeztettek.

Azonnal riasztották a parancsnokot, de csak tanulóját, Szabó Ferencet találták a kovácsműhelyben. A fiú egy pillanatig sem késlekedett, a lehető legrövidebb idő alatt a kárhelyre sietett. Kovács Jánossal, Demeter Andrással meg a többi önkéntessel együtt talpraesetten és kimagasló személyes bátorsággal avatkoztak be az oltásba. Úgyesen megközelítették a tűz-

fészket, elvégezték a szükséges bontást, sőt arra is vigyáztak, nehogy több vízkárt okozzanak a kelletnél...

De nem csupán ez a két eset bizonyítja az itteniek ütőképességét, amely különben igen alapos és hatékony kiképzőmunka eredménye. Györkös Zoltán parancsnok ugyanis nemcsak a kovácsmesterség elismert tekintélye, hanem nagyszerűen érti a módját a testület „összekovácslásának” is.

Ritkán adódik olyan vasárnap délelőtt, hogy ne tartanának elméleti vagy gyakorlati foglalkozást. Ilyenkor rendszerint teljes létszámban

együtt van a gárda, hogy a szolgálati parancsból megtudja következő heti tennivalóját. Hiányzó nem igen akad, mert az igazolatlanul távollévőket felelősségre vonják. Persze, erre ritkán kerül sor, mert mindenki szívesen aláveti magát az önként vállalt feygyelemnek.

Szombati József, Csáki István, Ertl József meg a többi veterán szívesen részt vesznek az irányítás-



Györkös Zoltán

ban, és példamutatásukkal is nevelik a fiatalokat. Igyekezetben, utánpótlásban nincs hiány, miután a helyi KISZ-fiatalok jórésze önkéntes is egyben, s hogy mindkét szervezetben helytállnak, az a testületben folyó nevelőmunkát is dicséri.

Akit az a megtiszteltetés ér, hogy tagja lehet az itteni tűzoltó-kollektívának, igazán nem panaszkodhat arra, hogy nincsenek barátai. De arra sem, hogy nem méltányolják

elégé munkáját. Balla Ferenc nácselnök büszkén mondotta: denkor biztosan számíthat a telet segítségére, ami különben csönös, mivel az itteni tűz minden iránt érdeklődő, széles tőkörű emberek.

Ezzel együtt, néha öröm is gyűl az örömbé. Új szertártak nemrégiben; a faluhoz tartó Újdombrádon és Tiszaháton is működnek a csapatok, de a százas kismotorjukat már mint egy éve nem használhatják. Jelenleg — tudomásuk szerint — mindig Békéscsabán „pihtik”... Arra kértek bennünket, sürgessük meg a javítást, megfeicskendő hiánya veszélyeztette a falu tűzvédelmét, és ráadásul a



Balla Ferenc

senyre készülésüket is akadályozza. Pedig erősen készülődnek, újabbakkal gyarapítsák tekintetük „oklevél-gyűjteményüket”.

A tűzvizsgálatról (Folytatás a 8. oldalról)

használható fel, bizonyítékul nem szolgál. (A kárérték megállapításánál minden esetben figyelmen kívül marad a munkakiesés, gépállás, termelés kiesés, tényleges helyreállítási költség stb. Ezeket a körülményeket a tűzrendészeti hatóság figyelembe nem veszi és nem is veheti.) Mindezek ellenére gondot kell fordítani a kárérték reális megállapítására. Szükség esetén az elpusztult anyag vagy egyéb érték leltár szerinti összeállítására a károsultat fel kell szólítani. Erre azonban csak az esetben kerül sor, ha a kárérték megállapítása egyéb módon viszonylag megbízhatóan nem szerezhető be.

A legutóbb kiadott BM OTP utasítás újonnan szabályozta a kárérték megállapítására vonatkozó rendelkezéseket. Eszerint a tűzrendészeti hatóságnak a kárérték megállapításánál a következőket kell figyelembe vennie:

a) ha a tűzkár olyan anyagban keletkezett, amely mennyiségileg mérhető (pl. szemes termék, lakarmány stb.) és az anyag teljesen elpusztult, a kárösszeg megállapításánál a kereskedelmi napi forgalmi teljes ár az irányadó;

b) épületben vagy épületszerkezetben keletkezett kár esetén az elhasználódást figyelembe véve kell megállapítani a tűzkár értékét, levonva belőle annak az anyagnak az értékét, amely még más célra felhasználható (maradványérték);

c) bútort, ruházatot, illetőleg egyéb használati tárgyak esetén a megállapítás tárgyát az anyag tényleges értéke képezi, s ebből kell levonni az elhasználódás olytán előállott amortizációs összeget, valamint a maradvány értékét.

Szakértő igénybevételére vonatkozó rendelkezések

Az új belügyminiszteri rendelet arra is lehetőséget ad, hogy — amennyiben a tűzkeletkezés okának megállapítása azt indokolja — a tűzrendészeti hatóság különleges szakértelemmel ren-

delkező személyt vagy szervet a tűzvizsgálatba bevonjon, illetőleg szakvéleményt kérjen. Különösen vonatkozik ez egyes laboratóriumi vizsgálatok elvégzésére, anyagok elemzésére stb. szakértő igénybevételére vonatkozó rendelkezéseket az államigazgatási eljárásról szóló 1957. évi IV. törvény tartalmazza. Nyilvános, hogy a szakértő igénybevételénél részletesen határozza meg a vizsgálat tárgyát, továbbá azokat a szakkérdéseket, amelyekre a tűzrendészeti hatóság a szakvéleményét kéri.

A szakértővel ismertetni kell az ügy előzményeit, továbbá a szakvélemény megadásához szükséges összes körülményeket. A szakértőnek a véleményét minden esetben külön írásban megadni, s azt a tűzvizsgálati jegyzőkönyvhöz kell csatolni.

Ha a tűzvizsgálat során a tűzrendészeti hatóság bűncselekményre utaló körülményt állapít meg vagy valószínűsíthető, hogy a tűz keletkezésével kapcsolatban valakit vagy egyes személyeket bűncselekmény terhel, erről a nyomozó hatóságot késedelmek nélkül értesíteni tartozik. A tűzvizsgálati jegyzőkönyv egy példányát az illetékes nyomozó szervnek is meg kell küldeni.

Annak a kérdésnek eldöntését, hogy az adott tényállás alapján a nyomozó hatóság a bünvádi eljárás megindítását indokolja-e, illetőleg szükségesnek tartja-e, minden esetben a nyomozó hatóság feladatát képezi.

Végül, de nem utolsósorban itt is szükségesnek tartjuk hívti a figyelmet arra, hogy a tűzesetek tapasztalatait, a keletkezési okok statisztikai megállapításait a legszélesebb körben ismertetni kell, és fel kell hívti a dolgozókat, a lakosságot figyelmükre, hogy milyen rendelkezések megszegésével okoztak tűzeseteket, és milyen szabályok megtartásával előzhető meg a tűzkeletkezési okok széles körű tudatosítása lehetőségeit. Reméljük, hogy a dolgozókat a jövőben megtartsák a megelőző tűzrendészeti rendelkezéseket, és ezzel is csökkenjen a tűzesetek szá-

Dr. Félix László
tű. alez.

A vácdukai Lányok

atalság lája sugárik arcukról, minmozdulatukból. Egyik pillanatban hán komolyak, a másikban meg majd eti őket a jókedv. 21 éves a legidő- 16 a legfiatalabb és valamennyien isztin Károly bácsi „lányai”...
rom esztendeje vannak együtt így, azazhogy csak hatan, mert a hete- mindössze két éve került közéjük. zoltói szolgálatukat tekintve Fézler köztük a „veterán”, a maga hat ndejével. Ugyanennyi ideje a Váci ttárugyár varrónője is. 21 éves; sze- a szakmáját; a helyi SK kézilabda- tának egyik „erőssége”, szívéhez nőtt njátszás, és a jó könyveket nagyon a becsüli.

gdi, a húga 19 éves, de már öt éve tület tagja, s a versenyraj eddigi győ- einek igen tevélegesen részese. Ő fonó- t Váci Fonóban, mindene a mozi és nc... Régi önkéntesi dinasztia tagjai; is hatan vannak tűzoltók a család- az apa, két fiú és az úttörő rajban a iguk), s ez nemcsak most van hanem ahogyan Augusztin Károly bá- i parancsnok mondotta: 1932 óta min- van utánpótlás a Fézler-családból... életkor szerint vesszük a sorolást, avölgyi Ibi következik. Ez a töré- alkatú, csinos, halkszavú, 20 éves a Chinoin gyár Kikészítő I. üzeme- a meósa. 4 esztendeje dolgozik beosz- nan, és mint mondja: nagyon, de na- szereti. Felelősségteljes a munkája; hozzáértésén múlik, hogy csak hiba- es ampullák hagyják el az üzemet. jár „Gagarin” szocialista brigádjának italabb dolgozója. Szereti a filmet, a ázat, a táncot, és a horgolás a leg- esebb időtöltése. Családjában szintén omány a tűzoltóskodás. Nővérét ő kö- a testületbe, 15 éves öccse pedig tőle a példát, amikor önkéntesnek je- ezett.

etvai Margit (a lányok így becézik: i) a Váci Fonóban Fézler Magdival tt dolgozik. Három és fél éve ez a ahelye, és tűzoltó szolgálati ideje féllél kevesebb ennél. 19 éves; aktív abdás; lelkes színjátzó és szorgal- részvevője a „József Attila olvasó- jalom”-nak.

l, hogy csak a rövid ismeretség tet- e a 18 éves Herceg Erzsébet volt a leg- lyabb a lányok között, sőt olykor hognem morcos is. Ez a kevés be- i fiatal az Újpesti Cérnagyár fonó- Nehéz a munkája, de azért szereti. éve dolgozik a gyárban, s ugyaneny- deje tagja a versenyrajnak is (egyéb- ő az a hetedik, akire a riport elején am). Szívesen jár moziba, és legjobb tjának a könyvet tekinti. Kedvenc : Zola.

ss Simon Teri és Koch Marika a raj italabbjai. 16 évesek, de már 5 éve ntesek. Úttörőként kezdték. A váci on Sándor Gimnázium II/c. osztá- ik tanuló. A biológia, földrajz és az : a kedvelt tantárgyuk, és tanulmá-



Éz valami nagyon érdekes és bizalmas lehet... Balról jobbra: Rózsavölgyi Ibolya, Kiss Simon Terezi, Fézler Erzsébet, Koch Mária, Fézler Magdolna, Herceg Erzsébet és a körben (a képen takarva): Gyetvai Margit — a vácdukai önkéntes tűzoltó lányok...



... és Augusztin Károly bácsi, a népes tes- tület csak korra veterán, de egyébként fia- talos lendületű parancsnoka

nyi eredményük jobb a közepesnél. Mit szeretnek? Többek között a kézilabdát, az asztaliteniszt és... és — a modern tán- cot... (Egyébként azért írom többes számban a jellemzésüket, mert Marika a kérdéseimre tömören csak annyit vála- szolt, hogy mindenben ugyanaz, mint a Teri...)

Mint említettem, három éve vannak együtt. Hogy miként kerültek a testület- be? „Barátnői alapon” — így mondják. Valahogyan összenőttek. Szeretnek együtt lenni. A színjátás, a sport és az ilyen korúak érdeklődésének számos vonása egyggyé kovácsolta őket már korábban.

Így azután Károly bácsinak nem sok rábeszélésére került, hogy a testületbe is belépjének és folytassák, ahol elődeik ab- bahagyták. Kit a családi hagyomány ösz- tönzött, kit meg a szimpátia vonzott ehhez a jószellemű közösséghez.

Komoly versenymúltjuk és respektjük van a járásban. Eddig három versenyen indultak, és a legrosszabb eredményük a második helyezés volt. Hogy mi lesz to- vább? Majd eldől. Ha rajtuk múlik, akár meg sem állnak az országosig. Mert ambí- ciójuk az van. És szívesen is csinálják. Hivatásszeretéből? Ki tudja, lehet. Bár erre még egyikük sem gondolt, de olyan valakivel sem találkoztak, aki megfogal- mazta volna, amit ők a testület, a tűzoltós- kodás iránt éreznek.

„Jó, szeretünk itt lenni” — így sum- mázzák társadalmi ténykedésük miértjét. S ha mi azt mondjuk, hogy tudat alatt ugyan, de mégis a hivatásszeretet érzése teszi ezt, akkor hát ez a valami munkás- ságuk mozgató rugója. Meg Károly bácsi ügyszerete, buzgósága és példája.

A veterán parancsnok 34 esztendeje irá- nyítja a testületet, nevezi az utánpótlást. A több mint három évtized alatt tűzoltó- generációkat nevelt már. A Gyermekott- hon idős kertésze nemcsak a virágok ápa- lásának szakértője, hanem a gyermeklé- leknek is jó ismerője, s nem véletlen, hogy az úttörő, leány- és ifjúsági rajok tagjai tisztelik, szeretik őt, és ki hosszabb, ki meg rövidebb ideig tagja marad az itteni tűzoltóközösségnek.

És hogy mi lesz a hét lánnyal, meddig maradnak a testületben? Nehéz lenne vá- laszt adni rá. Ők maguk sem vállalkoz- nak erre. Lehet, hogy egyikük-másikuk még évekig oszlopa lesz a kollektívának. Persze az sem kizárt, hogy két év múlva jórésztük férjhez megy és megválnak a szű- kebb közösségtől.

Egy valami viszont bizonyos. Aki közü- lük csak rövid időt töltött vagy tölt is el az önkéntes feladatvállalásra és áldozat- készségre nevelésnek ebben az igen jó iskolájában, annak soha nem lehet kö- zömbös a tűz elleni védekezés társadalmi ügye. És ha többet nem tesz is, mint hogy majd a családját ebben a szellemben ne- veli, már akkor is sokat nyert vele a tár- sadalom. Mert azért a férfiak mellett igen sok olyan Teri, Marika, Erzsébet és Mag- di van a mi testületeinkben, akiket a lap márciusi számának címloldaláról és e rö- vid írásból ismert meg az olvasó.

— beszteri —

A fellendülés okai

Az elmúlt két-három esztendőben egy kissé visszaesett a tűzaróffi önkéntesek munkája. Ennek többek között az volt az oka, hogy a testület több tagja más helységbe költözött. Ma már ismét igen jól dolgoznak az itteniek. Valamennyi lakóházat felülvizsgálták, és a versenyre is szorgalmasan készülnek. A helyi társadalmi szervek is elismerik eredményes munkájukat. Őrszobájukat igen szépen berendezték, biliárdasztaluk, rádiójuk, különböző társasjátékuk van. Nemrégiben egy televíziós készüléket is vásároltak. A testületi tagokon kívül a hozzájáruló is rendszeresen ellátogatnak az Őrszobára. Szerintem a kulturáltabb testületi élet jelentősen hozzájárult a jobb tevékenységhez. Jó lenne azonban, ha zenekaruk további fejlesztésével is többlet törőd-nének.

Tóth Sándor
tű. szds.
Kunhegyes

Margit néni

Egri Jánosné újrírja tanácselnök, az itteniek szeretett Margit nénije, csaknem huszontöt esztendője önkénteskedik. Nyolc esztendővel ez előtt megválasztották a helyi testület elnökének. Sok társadalmi elfoglaltsága ellenére mindenkor időt szakít arra is, hogy a megelőzésből és a testület egyéb feladataiból is kivége a részét. Az ő segítőkészségét is dicséri, hogy az itteni versenyrajok évről évre nagyon szépen szerepelnek. A testület legutóbbi közgyűlésén több mint nyolcvan vettek részt, ebből negyvenen aktív önkéntesek. A területfelelősöknek is értékes segítséget nyújt. Irányítja, ellenőrzi őket, és hathatósan intézkedik az általuk észlelt szabálytalanságok megszüntetéséről.

Tóth Gyula
tű. szds.
Berettyóújfalu

Ezzel is segíteni akartunk

Nógrád megyében a tsz-ek tűzvédelmi helyzete még sok kívánni valót hagy maga után. Ez nemcsak egyes vezetők nemtörődőmségének tulajdonítható, hanem annak is, hogy az illetékes felelősök nem ismerik eléggé a vonatkozó rendelkezéseket. Ennek megszüntetése céljából a megyei tanács igazgatási és mezőgazdasági osztályával közösen két turnusban három napos tűzrendészeti előadói tanfolyamot szerveztünk. A költségekről a tanács gondoskodott. Nyolcvannegy résztvevője volt a tanfolyamnak.

A foglalkozások keretében igyekeztünk minél több elméleti és gyakorlati ismeretet adni, emellett filmvetítést is tartottunk, és sok szó esett a társadalmi tulajdon védelméről egyes kérdéseiről is.

Különösen az új rendelet legfontosabb előírásainak ismertetésére fordítottunk gondot. A résztvevők szerint a tanfolyam igen hasznos-

nak bizonyult. Úgy tervezzük, hogy a jövőben is gondoskodunk rendszeres továbbképzésükről, és ezért negyedévenként a járási székhelyeken továbbképzést tartunk részükre.

Nemeséri Zoltán
tű. őrgy.
Salgótarján

„Hogy szemléltetőbb legyen”

Alosztályunk kollektívája elhatározta, hogy az eddiginél jóval több szemléltető eszközzel segíti az oktatást. Ebből a célból beszereztük a szükséges anyagokat. Tablókat készítetünk, ezenkívül mintákat gyűjtöttünk különböző lobbanáspontú tűzveszélyes folyadékokból és építőanyagokból, valamint festékekből.

A helyismeret jobb tanulmányozására a város utcáit és a tűzcsapokat egy tablóra rajzoljuk. A tablót kis lámpákkal is felszereljük és ezek mutatják majd a megközelítés lehetőségét, illetve a tűzcsapok helyét. Az anyagok beszerzéséhez főleg Boroszký Ferenc tű. hdgy. elvtárs nyújtott nagy segítséget.

Az új szemléltető eszközök máris kedvezően éreztetik hatásukat az oktatásban. Sok beosztottnak jelentősen jobbak lettek a feleletel. Jelenleg egy tsz-makett készítésén munkálkodunk. Három miniatűr gépjárműfecskendőt is készítetünk a taktikai feladatok jobb szemléltetésére. Még sok minden mást is tervezetünk, különösen Pleva István tű. hdgy.-nak vannak igen jó ötletei.

Juhász István
tű. szkv.
Balassagyarmat

„Köszönjük a jó beavatkozást”

Február 10-én reggel tetőtűz keletkezett a szombathelyi Ifjúság Házában. Az emeletes épület tetőzetének egy része és a padlástérben levő klubhelyiség deszkamennyezete az egység kivonulásakor már lángokban égett. Az alosztály beosztottai eredményes munkával megakadályozták a tetőzet, illetve az épület leégését. Ezzel kapcsolatosan az MSZMP városi pártbizottságának titkára a következő levelet küldte az alosztály parancsnokának:

„Köszönetünket és elismerésünket fejezzük ki a keletkezett tűz megfékezésében kifejtett munkájukért. Gyorsan érkeztek, sikerült megakadályozniuk nagyobb kár keletkezését. Higgadt, szakmai pontossággal végzett munkájukban érezhető volt jó felkészültségük. A tűzoltásban részvevő elvtársak valamennyien önjelölt magatartást tanúsítottak. Kérem, hogy az oltásban részt vevő valamennyi elvtársnak, tölmácsolják köszönetünket és elismerésünket.

Czinsek Miklós
titkár

Önzetlen munka, elmaradt jutalom

A Fejér megyei Söréd községben a közelmúltban tartották meg a vezetőség újjáavasztását. A gyűlés

megnyitása után id. Várnagy Imre bácsi adott szót az elmúlt három évi munkáról. Beszámolójában a negatív és pozitív jellegű tapasztalatokat egyaránt feltárta. Ezután kérte, hogy segítsék az új vezetőséget további munkájában.

A beszámoló megvitatása után a régi vezetőség lemondott. Eddig a szokott formában zajlott le minden. De amikor a volt elnök a lemondást bejelentette, szerényen hozzáfűzte a következőket: „Úgy érzem, hogy a testület munkája — beleértve az enyémet is — nem volt teljesen hibávaló. Kérem, hogy 57 éves munkódom után mentse nekem fel az önként vállalt, de mindig örömmel teljesített tűzoltói szolgálat alól.” Így fejezte be csaknem hat évtizedes munkáját Várnagy Imre bácsi. Megkérdeztem tőle, hogy ennyi önzetlen munkáért milyen jutalomban vagy elismerésben volt része? Elmosolyodott. Csak pillanatok múlva szólalt meg: láttam, hogy emlékeztetben végigfutott a sok-sok esztendő eseményein.

„Elismerés? Jutalmazás? — ismételte. Hát igen, az elmúlt évben a járási versenyen kaptam 200 forint pénzzjutalmat. Ugyanott és ugyanakkor az unokám háromszázai.” Majd egy iratot mutat, amely tanúsítja, hogy 1984. január 14-én hadnaggyá léptették elő.

Kedves Szerkesztőség! Azt hiszem kevés ember dicsekedhet ilyen összegszel és eredményes tevékenységgel. Ha csupán hetenként két órát foglalkozott volna a testület ügyeivel, 57 év alatt ez is majdnem 800 munkanapot tett volna ki. Persze ennél jóval többet áldozott a közösségért. Joggal kérdezem vajon nem kellene-e jobban észrevenni és megbecsülni az ilyen veteránokat?

Kovács Magdolna
önk. tű. szkv.
Söréd

„Újítottunk” ...

Testületünk tagsága igen szorgalmasan munkálkodik. Ezt bizonyítja, hogy a legutóbbi közgyűlésen három tagunkat a járási tanács pénzzjutalomban részesítette, nyolcat előléptettek, kettőt pedig szolgálati érdemmel tüntettek ki. A testület vezetősége három területfelelősnek adott pénzzjutalmat. Eppen erről az „újításról” kívánok írni. A munka kezdetén közzöltük huszonegy területfelelősünkkel, hogy az a három-nyolc, aki a legtöbb házat ellenőrzi, jutalomban fog részesülni. Azóta nem keil munkára serkenteni a területfelelősöket, valamennyien igyekeznek minél hamarabb elvégezni a feladatokat, hogy az elsők között végezzenek. A vezetőség felülvizsgálja munkájukat, és ha olyan házakat találtunk, ahol nem járt a területfelelős, vagy nem volt észre a szabálytalanság, közöljük vele, hogy elvesztette az első-egyet, még akkor is, ha előzőleg több helyen ellenőrzött a többieknél. Személyes tapasztalataim is bizonyítják, hogy ez a kis „újításunk” lényegesen hozzájárult a jobb meg-
előzéséhez.

Blaskó János
önk. tű. parancsnok
Bercel

Levelekből röviden

Az idel oktatási év a beosztottnak is fokozottabb feladatok elvégzését kívánja. Gyakrabban kell hozzájárulni, és ezzel is javul szólni. Véleményem szerint azért is mostani továbbképzési formák jobban kapcsolódik a gyakorlati követelményeihez, mint a régi.

Havasi B
tű. ftörn.
Mezőköve

Február 11-én autóbusszal utaztam Kecskemétre. A busz társasági járat, bizonyos keretek között hányozni is lehet benne. Az izárgasegyházi határútnál Lőrincz fiatal kalauz udvariasan felszólította az utasokat, hogy oltás elgárettákat, mivel álló utasok is vannak az autóbusszon.

Február 13-án a kecskeméti tály tűzrendszével közösen őriztük a helyi földműveszövetet elárúsító üzletét. A legtöbb szabálytalanságot a háztartási ban észleltük. A petróleumot nem az előírt módon mérik ki, egészen hibásak ebben, mert szű idő óta nem lehet beszerezni megfelelő pumpával ellátott zármérő edényt.

Kállay Gy.
önk. tű. fh.
Izsák

Nemrégiben kerültem a mezőkövesdi alosztályra. A parancsnok társ és a beosztottak szeretettelgyadtak. A kollektíva nagyon segít nekem az olyan anyagok sajtátításában, amelyekben gyengébb voltam.

Icsó L.
tű. szkv.
Mezőkö

A közelmúltban tűzet jeleztek a szőlőhegyről. A leteny önkéntesek gépjárműfecskendőkkel oltak ki a kárhelyre. Nyolcúton 80 m-re meg is közelítették a tűzprésházat. A tűz körülszárt, de az oltást hiány miatt — nem tudtak megkezdni. A fecskendő vízének felhasználásával igyekeztek meggyengíteni az égés tovább terjedését, amikor pedig elfogyott a vizük, értéket kimentettek. A leteny önkéntesek jól vizsgáztak a szerzetből, gyorsan, szakmával, és testi épységük veszélytelenül akadályozták meg a károsodást.

Miskovits L.
tű. ftörn.
Leteny

Egy bécsi hűtőház égése

legnagyobb bérhűtőházában 28-án délelőtt 11 óra után tűz zott, és olyan gyorsan tero- egy a dolgozók csak nagy- gek arán tudtak kimenekül- munkás azonban benn re- egyik IV. emeleti helyiség- zésüket hallották a portá- n, sőt a felvonókezelő is- te, de már nem tudta az- t megközelíteni.

agon húst, zsiradékot és gyszott gyümölcsöt, továbbá et tároltak az épületrészben, a többször bővített hűtőház b toldaléka.

zoltóság 11 óra 45 perckor t a helyszínre; és 6 szerel- l megkezdte az oltást. A ket nagy erőfeszítéssel sem megközelíteni. A mérgező- oik ugyanis rendkívül gyor- jlődtek, és veszélyeztették az e behatolók életét, jóllehet- tot viseltek. Ez annak is tu- tható, hogy a köszénkát- l átítatott hőszigetelő para- et a védőfalazás elzárta a- ól, és így láng nélkül égve

Olyan sűrű volt a füst- és- koncentráció, hogy a kézi fe- k fénye csak alig 30 cm-re- ott. Ilyen körülmények kö- nég a legkorszerűbb gázlar-

közelíteni. Ekkor azonban már nem volt remény a két munkás életben maradására.

Kb. 18 óra 30 perckor a tűzoltó- ság az épület első részében lokali- zálta a tüzet; de az a hátulso rész- ben, a III. emelettől felfelé még mindig pusztított. 19 órakor két tűzoltónak sikerült gázalarcokkal behatolnia a 41. számú terembe és mintegy 8 m-re a lépcsőházba ve- zető ajtótló megtalálták a már részben elszenesedett holttesteket.

Egész éjszaka emelvényes to- létrákról folytatták az oltási mun- kálátokat. A tüzet csak 28-én déli- tájban fékeztek meg, de az abla- kokból még mindig veszélyes füst- gázok tödultak ki. Számolni kel- lett azzal, hogy a parázso tűz- fészkek a belső burkolófalak mö- gött és az aknában még másnap is izzani fognak, ezért két szerel- vényvel még egész nap folytatták az oltást.

A hűtőház toldaléka, amelyben a tűz keletkezett, használhatatlanná vált, s valószínűleg szükség lesz teljes hőszigetelésének kicserélésé- re. Tönkrement 400 vagonnyi áru- készlet; több tűzoltó és hűtőházi munkás súlyos sérülést és gázmér- gezést szenvedett.

ÉRDEKESSEGEK

rendezésben, majd vaklárma miatt vonult ki a tűzoltóság. Visszaren- delték őket. A nyolc főnyi tűzoltó- egység még a gépjárművön tar- tozkodott, amikor az irányító to- ronyból jelezték, hogy a repülőter nyugati végén lezuhant egy repülő- gép kb. 50 méterre a központi fel- szálló pályától délre.

Ez 4 óra 49 perckor történt, és 4 óra 51 perckor a legénység már a szerencsétlenség színhelyére ér- kezett egy-egy 6800 literes és 4500 li- teres habágyús gépjárművel, vala- mint egy 450 kg-os porral oltó gépjárművel. A repülőgép a bal szárnyára zuhant, a vezetőfülke és a törzs első része szétzúdított, majd kettétört. A két rész derék- szögben feküdt a földön. Hat utas kivágódott a gépből, zavarodottan járkáltak a roncsok mellett, alak- juk a fényes lángokban ijeszítő ár- nyéknak látszott. További hat sze- mély a földön feküdt.

A tűzoltóság parancsnoka együtt érkezett ki a gépjárműfecskenőkö- kél. Ekkor óriási tűzgömb volt lát- ható. „Mindent fecskenedztünk, amit láthatunk, azt a néhány utas-

rencsére néhány perc múlva meg- érkeztek a rochesteri tűzoltóság- egységei. A Gates-Chil-i önkéntes tűzoltóság követte őket, megfelelő mennyiségű habképző anyaggal. Összesen 20 gépjármű vonult ki a szerencsétlenség színhelyére, néhá- nyan közülük a legközelebbi re- pülőterről tűzcsapokból a víz után- pótlásáról gondoskodtak.

Ezután átvizsgálták az összetört repülőgépet, és megkeresték a hét hiányzó utas holttestét. Ez külö- nösen azért volt nehéz, mert a sebesülteket olyan gyorsan szál- lították kórházba, hogy a mentést végzők nem tudták összeállítani a teljes utas-jegyzéket. A bevetés 5 óra 20 perckor fejeződött be.

Jurij Gagarint, a világ első űr- hajósát, aki most töltötte be 30. életévét, svédországi útja alkalmá- val a malmöi tűzoltó egyesület dísztaggá választotta. A választás al- kalmával a svéd tűzoltó egyesület Gagarinnak egy szép tűzoltó-egyen- ruhát ajándékozott.

Újajta propán-bután égőt szer- kesztettek a bratislavai Stavoin- dusrában. Az új készülék jelen- tése, hogy erős szében is kitű- nően használható. Az égővel a szig- etelőmunkáknál eddig használt benzínlámpákat helyettesítik.

Hong-kong sűrűn lakott negye- dében, Saukiwanban tűz keletke- zett, amelynek következtében 16 ház elégett. A hírek szerint 120 ember maradt fedél nélkül. A tűz- oltóknak csak nagy erőfeszítéssel sikerült a tüzet eloltani.

A Fülöp-szigetek déli részén fe- lévő Cebu városában 2000 ház légett. A rendőrség gyantája szerint a tü- zet gyújtogatás okozta.

A „Silck Airways” légiforgalmi társaság DC-4-es típusú 4 motoros szállító repülőgépe a napokban vi- harba került, s a Bostoni kikötő előtt egy kis szigetre zuhant. A gép kigyulladt, de a tűzoltók a ron- csokat nem tudták megközelíteni a felrobbanás veszélye miatt. A gép háromtagú legénysége elpusztult.

Rio de Janeiro államban felrob- bant egy dinamitraktár. A robba- nés következtében 28 személy éle- tét veszítette.

A Keleti Cordillerákban, Kolum- bia, Venezuela és Ecuador határai között hatalmas tűzvész pusztított. A kolumbiai földrajzi intézet egyik tagja, aki repülőgépről megtekint- tette a lángban álló vidéket, ki- jelentette, hogy a tűzvész elpusz- tithatja a hegység egész növényze- tét.

Tűz ütött ki eddig ismeretlen okokból a jüllichi Atomkutató Köz- pontban, a Német Szövetségi Köz- társaságban. A tűzvész rendkívül értékes mérőműszereket és labora- tóriumai készülékeket pusztított el. A szakértők szerint az anyagi kár 500 000 márka. A szerencsétlenség- nek több sebesült áldozata is van.

Nepálban, Amlechgandz városban óriási tűzvész pusztított, amelynek következtében a 10 000 lakosú vá- rosban a házak és üzletek nagy része légett.

Különleges robot tűzoltót szer- kesztettek az Egyesült Államokban. Az új gép 10 m-es körzetben kelet- kező tűz esetén 50 másodperc alatt megkezdte az oltást.



felvétel a szerencsétlenül járt repülőgépről és a mentésről. Az elsőn: ilyen messzire estek le a gép levált részei. A másikon: a tűzoltók oltás és az utasok mentése közben

használata is csak nagyon rö- időre tartó lehetővé az épület- való tartózkodást. Ezért a tűz- zó a füstgázok eltávolítására- trákról kivülről betörték az- s ablakokat.

óra 15 perckor kívülről felha- : a 15 m magasságban levő IV. eti falsávhöz; amely azt a helyi- t határolta, ahol a két mun- bent rekedt. Sűrített leve- l működő falbontó szerszám- hozzákezdtek a 38 cm vastag, nnal erősített téglafal, a 20 s paraszszigetelés és a belső m-es védő téglafal bontásához. anekkor egy hűtőházi munkás- pület tetőzetének üvegezett ré- felől kísérelte meg a behato- de ez sem járt sikerrel sőt- veszélyes balesetet szenvedett.

ivel a sűrített levegővel műkö- szerszámmal túl lasan folyt a- lás; egy tűzszersz-szakértő 400- laszták robbanóanyagot helye- a falba vágott kis nyílásba, és- obbantotta. Az így szakított fal- áson — ahonnan még mindig- l sűrű füst áramlott ki — két- lttó 17 órakor ismét megkísé- e a behatolást. A teremben- rszagszertő áru volt, és a tűz- knak nagy mennyiségű karton- ozt kellett volna félérakniok- noz, hogy megtalálják a be- t embereket. 18 órakor fel kel- adni minden erőfeszítést, hogy- módon nyomuljanak be a he- ségbe, és újból megpróbálják a- n meg az ajtón keresztül meg-

Szakértői megállapítás szerint- rendkívül nehéz lesz az égett szag- utolsó nyomait is eltüntetni az épü- lethől. A károsanyag, amely biz- tosítás révén megérett, hozzáveté- legesen 20-30 millió szömlingre- becsültek.

A tűz okát még nem állapították- meg véglegesen. Valószínűleg elek- tromos hegesztés közben kipattant- szikra okozta a tűzvészt, de lehet- séges, hogy rövidzárlat miatt ke- letkezett. Az is feltételezhető, hogy a hegesztés során izzó vasdarab- esett a kátránnyal áztatott parafa- szigetelésre.

A tűzoltóparancsnokság nyilatko- zata szerint Bécsben a tözsdeépü- let teljes kiégése óta nem volt még- olyan súlyos, tűzkatasztrófa, mint a hűtőház égése.

36 embert mentettek meg

A rochesteri (USA) repülőterti tűz- oltóság tagjainak gyors, szakzerű és bátor beavatkozása 36 ember- életét mentett meg, amikor a Mo- hawk Airlines egyik repülőgépe a felszállópálya közelében levő mo- csaras területre zuhant, kettétört és meggyulladt. Ezt megelőzően is- izgalmas események történtek.

4 óra 44 perckor jégeső zúdult a repülőterre, és a villámcsapás rö- vidzárlatot okozott a riasztó be-

is, akinek a ruhája égett! — mon- dotta később.

A habágyúk főként a két roncs- közötti sarokban működtek, és habbal borították be a szárnyat, a repülőgéptörzset, meg a talajt. Köz- ben egy másik tűzoltóság habbal és porsugarakkal verte le a kisebb- lángokat a repülőgép körül. Az egyik tűzoltó, aki egyébként re- pülőgépszerelő, behatolt a gépbe, és kezdte kiemelni a sebesülteket, majd átadta őket bajtársainak. Csak nehezen tudta kiszabadítani az egyik utast, aki a repülőgép- tartó közé szorult. Munkája köz- ben le kellett vennie légzőké- szülékének álarát. Mindketten élve- kerültek ki a gépből, azonban sé- rüléseikkel kórházba szállították- őket.

Az események olyan gyorsan já- szódtak le, hogy 4 óra 52 perckor- tehát csupán 3 perccel a riasztás- után, hét utas már útban volt a- kórház felé a mentőgépjárművek- ben. 4 óra 59 perckor a 36 élő- utast biztonságba helyezték, és a- tüzet eloltották.

Sok izgalmat okozott a parancs- noknak, amikor észrevette, hogy- minden habképző anyagot elhasz- nálták, viszont még kb. 450 liter- benzint volt a repülőgépben. Sze-

Éjdelomságok

A pakuratároló-telep a mellvéd fallal

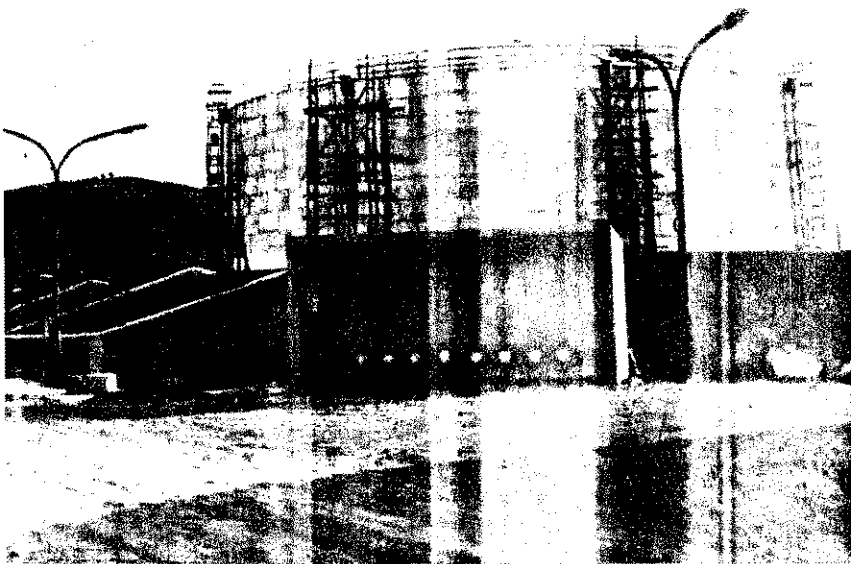

A város még alig látható. Apró, gyors ütemben épülő családi házaival beleolvad a környezetbe; eltakarja a terep domborzata, a kertek, erdők növényzete. És hogy mégis egy új, szocialista város van születőben, már nagy távolságból észreveszi a szemlélő. A hatalmas erőmű hirdeti ezt, amely óriás kéményével uralja a környéket, s amely felépülte után nemcsak a főváros teljes villamosenergia-ellátását biztosítja majd, hanem hő- és villamos energiával látja el szocialista nagyiparunk büszkeségét, az épülő kőolaj-finomítót is.

Szakítás a hagyományokkal

A Százhalombattai Erőmű építészeti, gépészeti és üzemeltetési vonatkozásban is igen sok tekintetben eltér a hagyományos erőművektől. A beruházók, tervezők, kivitelezők elképzelései (tervei) és közös munkája alapján épül — a lehető leggazdaságosabb megoldással.

A hagyományos erőművek berendezéseit zárt épületben helyezték el. Ebből adódóan igen nagyméretű üzemi épületekre, csarnokokra volt szükség. Százhalombattán már nyílttéri berendezéseket építenek, alakítanak ki, ami annyit jelent, hogy az építésre háruló munka a minimálisra, csupán a gépi berendezések alapozására, műhelyek, raktárak, irodák létesítésére korlátozódik. Az erőművi berendezéseket csak olyan mértékben látják el burkolással, tetővel, amennyire az feltétlenül szükséges a kezelő személyzet, továbbá az egyes berendezések védelme szempontjából.

Tűzrendészeti vonatkozásban az erőmű egy egységet képez majd a tőle néhány km-re települő és már építés alatt álló

kőolaj-finomítóval. Az olajfinomító területén szervezendő I. tűzrendészeti hatóság, illetve állami egység fogja e két határeset megelőző és mentő tűzvédelmét biztosítani.

Az erőmű teljesítményében hatalmas, de méreteiben, a letigény szempontjából a hagyományos erőművekhez visztorpének tekinthető. Ugyanis elmaradnak azok a járulékos részek, berendezések, anyagok, amelyek az eddig alkalmi megoldások esetében a méreteket jelentősen megnövelték.

A kivitelezést, technológiát és a tűzrendészetet tekint számos olyan jelentős, újszerű megoldással találkozhatunk, s eltérő az általánosan ismert, hasonló jellegű üzemektől és rendezésektől, s ha vázlatosan is, de érdemes megismernünk.

Széntüzelés helyett olaj

Népgazdasági szempontból igen nagy a jelentősége, évente sok ezer tonna szén szabadítanak fel azért, hogy tüzelés helyett, sokkal jobb hatásfokkal üzemelő olajtűz kazánokat építenek. Tüzelésre az olajfinomítás során visszamaradó termékeket használják fel, s ezeknek a szállítási költsége sem kell számolni, mert azok gravitációs úton jutnak el a csonyabb szinten települő erőműhöz.

Tűzrendészeti szempontból jelentős a tartalék fűtőanyagrolására szolgáló 3 db 10 000 m³-es tartály, valamint a fűtőanyag előkészítő és tápláló üzemrészének tűzvédelme. A tűzvédelem szükséges vizet a ráfolyással megépített, a tartálypark körüli rendszerére tápláló nyomásfokozó szivattyúcsoport biztosítja.

Ebből a melegvíz-csatornából biztosítják a pakuratároló oltóvíz szükségletét



A tartályok és védőgödörök védelme 1500/13,5-es középnyomású léghab-sugárcsővel felszerelt félstabil habbalöltő berendezéssel van megoldva.

A kazánok szabadtéri kivitelben épültek, zárt fűtőállás és körben nyitott kezelőfolyosókkal. A hővesztés csökkentés érdekében a kazánok egyes szerkezeti részeit és berendezéseit hőszigeteléssel látják el. A kazánüzemrész a hozzátartozó szivattyúk, berendezésekkel, a turbinával, generátorral, a fő- és segédtranszformátorral egy egységet képez, ún. blokk-kapcsolással üzemel.

Az első blokk már teljes egészében felépült, próbaüzemeltetése megtörtént; az energiatermelés megkezdődött. Az építés

Az ország
LEGNAGYOBB
erőműve

szakaszában saját magát látja el energiával, de ezen túl az országos hálózatba is bedolgozik.

kazánok tápvízigénye — azok méreteitől függően — 125, 502 t/ó. Teljesítményük 120—500 t/ó 540—570 C°-os 100, nt 140 ata mellett.

Szabadtéri kivitelben

izkeletkezési lehetőségekkel a begyűjtéskor, valamint a ismer csatlakozásainak és a porlasztófejek meghibásodásaitében kell számolni. A turbinát és a generátort is — a mányos megoldásoktól eltérően — szabadtéri kivitelben ék, és csak az időjárás elleni védelmet szolgáló védőburul látták el. Új megoldás a turbináknál, hogy ha a hűtőolaj yen oknál fogva meggyulladna, a gyorslebocsátó szelepen túl elvezethető.

: 50 és 150 MW teljesítményűre tervezett generátorokat tessal látják el. A H₂ túlnyomás automatikusan biztosított generátor alatt kiépített töltőállomásról. Ha szerelés, karás vagy egyéb ok következtében a H₂ leeresztése szükségvállik, azt CO₂-vel, a CO₂-t pedig sűrített levegővel szorítják generátortérből. Az üzemi közötti H₂ szivárgás igen jelentős, állózetéssel távolítják el az egyes terekből. A megengedett-agyobb szivárgás vagy a teljes térfogat lefűvése esetén ni lehet robbanóképes gázeleg kialakulásával.

Hűtés — új megoldással

j megoldás, hogy a generátor és a transzformátorok közötti isín burkolattal van ellátva és az abban áramoltatott levegő i síneket. A generátor és a főtranszformátor között — az alkalmazott megoldástól eltérően — elhagyták a megszakí- és a szakaszolókat, tehát teljesen merev kapcsolatot alakí- ki.

transzformátorok teljesítménye megegyezik a hozzátartozó átor teljesítményével. A fő- és segédüzemi transzformátorok : is merev kapcsolat van. A transzformátorok hűtőrendsze- történt módosítás következtében azok térfogata s így olaj- églete is jelentős mértékben csökkent, ami oltástechnikai ontból is előnyös.

szabadtéri kapcsolóteret 1,5-es megszakító kivitelben épí- , ami azt jelenti, hogy ezzel a megoldással lehetővé vált nszformátorral való közvetlen rátáplálás a távvezetékre, a szabadtéri kapcsolóterén épített I. vagy II. gyűjtősínre. badtéri kapcsolóteret arra is alkalmas, hogy valamelyik táv- ékről átvegye az energiát, és azt egy másik távvezetékre re.

Szerzés és tűzjelzés

nagyfeszültségű vezérlő be csak a transzformáto- d és az azoktól kifelé eső idezésektől futnak be jel- . E berendezések üzemel- e, vezérlése, ellenőrzése i történik. Az erőművet kV-os nemzetközi koope- s hálózatba is bekapcsol- najd.

létesítmény teljes elké- e után 20 kA-es földzár- áramok kialakulásával le- számolni. Ez a tény köte- n előírja a 0,05 Ohm föl- i szétterjedési ellenállás ének létesítését, hogy a engedettnél nagyobb fe- ségszint emelkedés az i területén ne lépjen fel.

erőmű vízszükségletét sító vízkivételi mű 5 egy- ől áll és kb. 6 m³/sec sítmányú, függőleges ten- ű szivattyúból építet- szabadtéri kivitelben. vízkivételi mű befagyás

A szabadtéri kazán

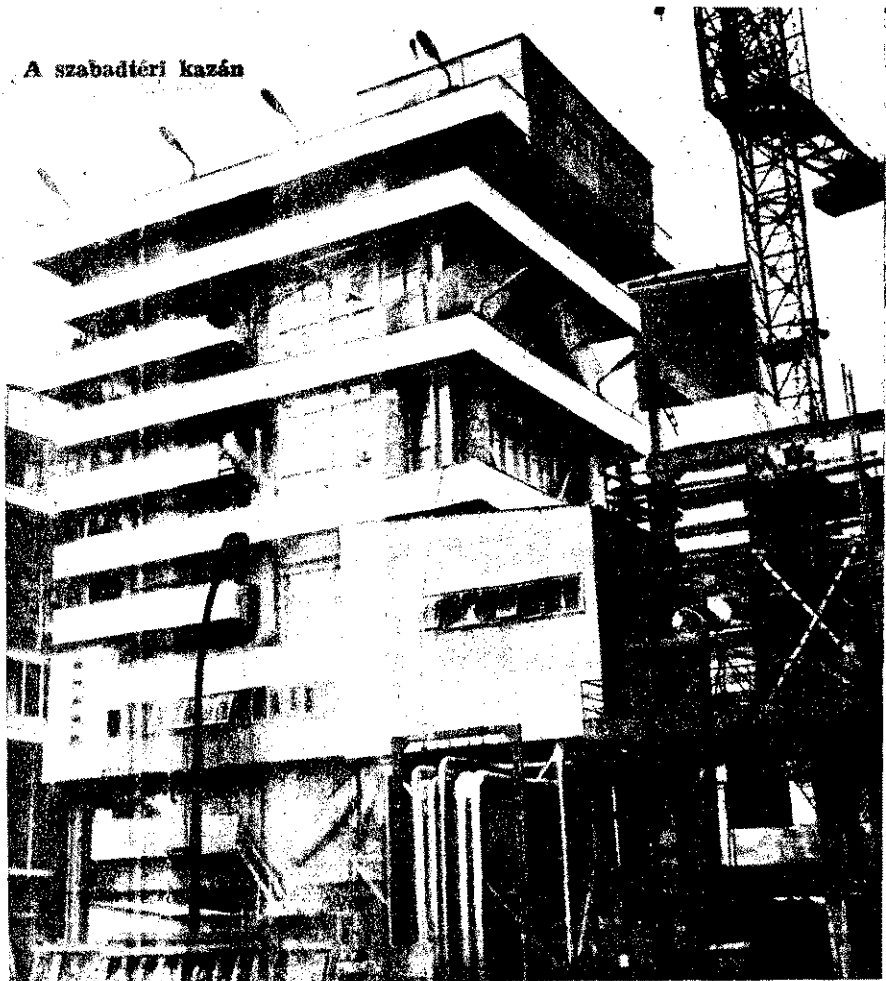

elleni védelmét a meleg „szekunder” víz hozzávezetésével oldot- ták meg. Az erőmű területén vízforrásként — tűz esetén — a tűzi vízvezeték-hálózat és a hűtőkondenzátoroktól távozó meleg- víz-csatornán épített aknák használhatók fel.

Az erőmű tűzjelző hálózata az üzemmel párhuzamosan épül, és közvetlen összeköttetésben lesz az olajmű területén elhelyezett állami tűzoltó egységgel.

Kovács József
tű. őrgy.

A turbina és generátorház

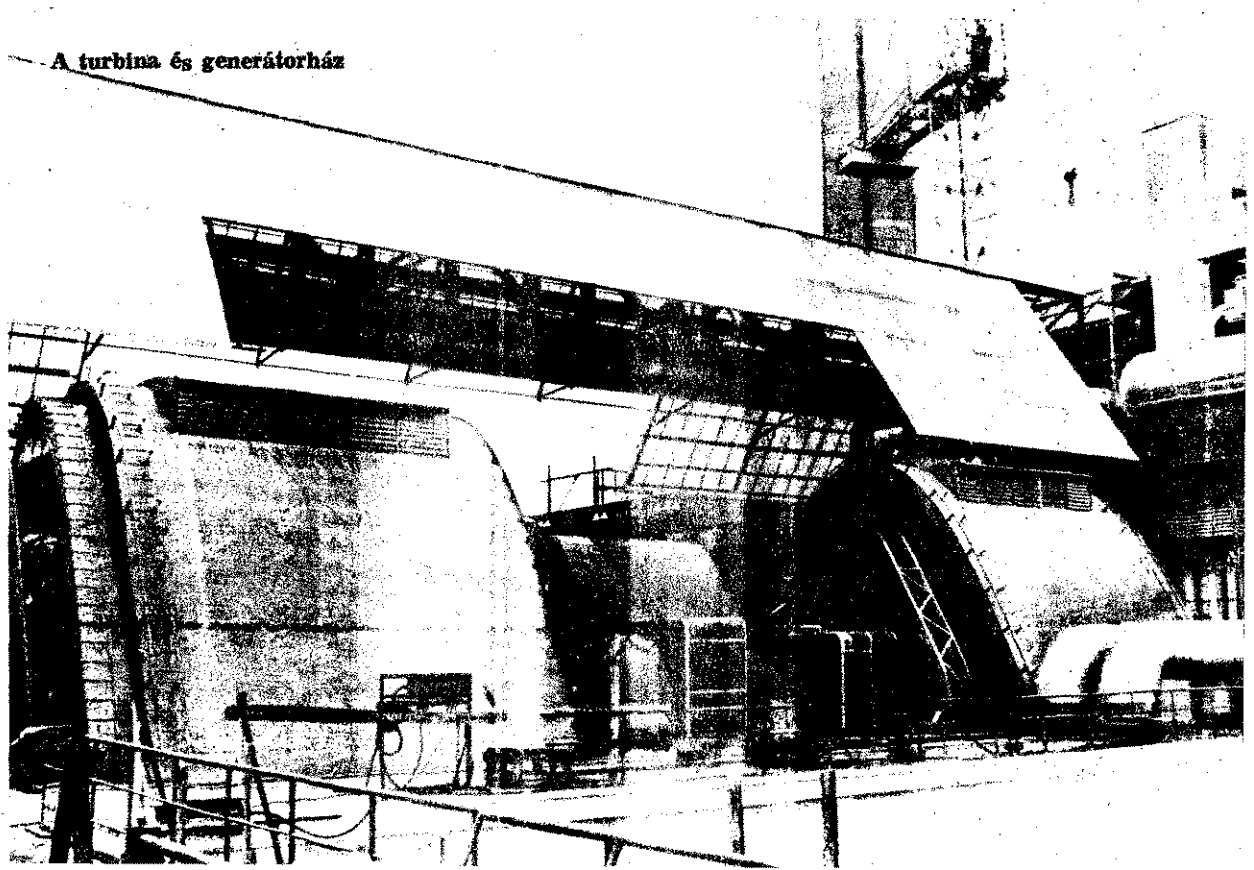

HOZZÁSZÓLÁS „A vízvári olajkúttí című cikk

A Magyar Tűzoltó februári számában megjelent cikkhez számos észrevétel érkezett szerkesztőségünkhöz. Közülük az alábbiakban Bors István fhggy. és Tihanyi Péter alhdgy. elvtársak hozzászólását közöljük.

I.

A tüzeset leírását a Magyar Tűzoltóban áttanulmányoztam, és az oltással kapcsolatban sok olyan körülményt észleltem, ami egyrészt igen nagyfokú tájékozatlanságra, másrészt pedig a vonatkozó taktikai szabályok nem kellő ismeretére utal.

1. A tűzjelzéskor az alosztályparancsnok bent tartózkodott a laktanyában, és olajtűz jelzése ellenére sem vonult az egységgel, holott a fecskendőn csak 1 + 6 fő volt a létszám. Magatartásával nem tudok egyetérteni.

2. Hibát találok a beavatkozásban is, amiért a barcsi alosztály őrségparancsnoka a megérkezéskor nem szereltetett azonnal habsugarat a tűz eloltására. A Tűzoltó Taktikai Ismeretek c. könyv 301. oldalán levő 10-es számú táblázat az „Adatok a tartálytűzek oltásához” részben, 20 négyzetméter tűzfelülethez 6,3 köbméter habot és ehhez 36 liter habképzőanyagot és 864 liter vizet ír elő. Jóllehet 21 négyzetméter volt a tűzfelület, mégis elegendő oltóanyaggal rendelkezett a tűzoltás megkezdéséhez, arról nem is szólva, hogy tartalék oltóanyagként még ugyanannyi állt rendelkezésére.

3. A hűtősugarak szerelése, valamint a vontató igénybevétele szükségszerű és helyes volt. Helytelenítem viszont, hogy a 800-as kismotorfecskendőt a folyópartra állították, és ezzel táplálták a gépjárműfecskendőt, sőt még hűtősugarat is szereltettek róla. Szerintem a gépjárműfecskendő 2500 liter vize az oltáshoz és a hűtéshez is elegendő lett volna.

4. Mivel az elsőnek érkező egység elegendő oltóanyaggal rendelkezett, a 3-as visszajelzés indokolatlan volt. Ugyancsak pontatlan a „sok habanyagot kérünk” meghatározás is. Vajon minek rendelte, és mennyire gondolhatott a tűzoltás vezetője a határozatlan mennyiségű oltóanyag kérésre? Véleményem szerint, az első haboltási kísérlet azért nem járt eredménnyel, mert nem várták meg a megfelelő habképződést, hanem a folyótót már

akkor a tartály fölé tartották, amikor még azon víz folyt; ez okozta az emulzióképződést is, ami az olaj kivetődésével járt. Szükséges volt a vezetési törzs megalakítása, az viszont igen helytelen, hogy részére a tűzoltás vezetője konkrét feladatot nem adott.

5. Nagyon határozatlannak tartom a tűzoltás vezetőjének a helyszínen levő tisztekkel az oltás megkezdésével kapcsolatos fanácskozását, és hogy még mindig segítséget vártak, holott a további segítségre már semmi szükség nem volt. Az oltás végeredményben 11.20 órakor fejeződött be, s ez annyit jelent, hogy az olaj 5 óra 30 percig égett, és durván számolva, — ha a tartály tele volt — a fele elégett. Ha azt vesszük, hogy az olaj mit jelent népgazdaságunk szempontjából, és itt kb. 20 köbméter semmisült meg a kellő szakismeret hiányában, azt hiszem, nem sok a hozzátenni valóm.

Ha a tartályok nem lettek volna tele olajjal, úgy felmerülhet az a kérdés is, hogy a tűz nem azért aludt-e el, mert a tartályban levő olajmennyiség teljes egészében elégett. A kétszeri kivetődés alkalmával ugyanis tekintélyes mennyiségű olaj kifolyt belőle, így — véleményem szerint — a tűz eloltása után, esetleg a fele mennyiség sem maradt meg.

Bors István fhggy.,

a XIII. ker. alosztály őrségparancsnoka

II.

A helyszín jellemzésében nem volt megadva a szedőtartályokban levő olajsztint magassága. Pedig lényeges, mert — a Tűzoltási Szabályzat 162. oldal c. pontja szerint szükséges 1 m vastag habtakarót figyelembe véve — az eredményes oltáshoz csak félig lehetett volna a 2 m magas tartály.

Az elsőnek bevetett 1 db 400/4-es habfolyatóval való oltás — véleményem szerint — azért volt eredménytelen, mert olyan kevés habot juttatott az égő felületre, hogy azt az égés intenzitása egyszerűen elnyomta. Az olajkiforrást viszont az okozta, hogy a megengedettnél gyengébb, azaz vízesebb hab juthatott a tűz felületére.

Bár szorosan nem e cikk keretébe tartozik, de hibának tartom, hogy olyan vidéken, ahol olajkitermelés folyik, nincs egy habanyagszállító készenléti jármű, amelynek ilyen esetben mindig vonulnia

kellene. Nagyon alkalmasnak tartom egy targoncaszerű, 1—2 ezer literes futó habképzőanyag-szállító tartályruálását és készenlétkébe helyezését, lyet olajtűznél csak utána kellene tani a vonulószernek. Az is kár, ha 710-es fecskendőink targonca utánálalkalmatlanok.

Az elsőnek kivonult szeren csak 1 db habképző-anyag volt. Ennél minderben többet kellene szállítani, ha o höz történik a riasztás. Az őrségnoknak már a kivonulás előtt intézkellett volna a nagyobb mennyiség, szállítására, nem pedig csak 1 óra a második visszajelzéskor. Ugyanezt az alosztályparancsnok is megtehetette az első szer kivonulása után, de az lyes lett volna, ha az első szerrel, v első visszajelzés után ő is kivonul.

A tüzeset-leírásból kimaradt, hogy csi, a nagyatádi és a kaposvári alosz milyen távol vannak a vízvári kárhly a vonulás idejét nem tudjuk ért

Helyes volt a dolgozók ténykedése oltóság kiérkezéséig. Ugyancsak helyes az őrségparancsnok intézkedése a társra és a dolgozóknak a szerelésb bevonására.

Érthetetlen és szerintem felesleges háttérparancsnok kijelölése, ha az tályparancsnok nem tudott neki feladni, ami — gondolom — a vízforszelségével, illetve a kárhely könnyíkinthetőségével magyarázható. Ettő getlenül a tüzeset-leírásban helyes le na megemlíteni, hogy a háttérparar mégis mit végzett 3 órán át...

A barcsi alosztályparancsnok, miu vette a tűzoltás vezetését, helytelení el, hogy a nagyatádi fecskendő kiérk kor 2 db 400/4-es habfolyatóval (ame kor már rendelkezésre állt) nem re el a habrohamot, hiszen azzal 15 j belül el tudták volna oltani a tüze annak alapján állítom, hogy a habro 3 db 400/4-es és 1 db 200/2-es habfo val végezték. Márpedig ha a szű habmennyiséget számítom, ennek 7 alatt meg kellett történnie.

A Tűzoltási Szabályzat 162—167. c található számítási értékeket és mód ket, továbbá a tartályok 20,65 m² ös letét figyelembe véve: 1 m vastag káró előállításához 41,3 köbméter anyagra volt szükség. Ehhez 250 lite képző-anyag kellett (azaz hogy 100+ de ebből valamennyit az első oltási letnél felhasználtak), ami már a nag szer előtt 10 perccel a helyszínen vo

Tihanyi Péter alhdgy a tatabányai alosztály őrségparancsnoka

HÍREK



A csepeli névadó ünnepség egyik kedves mozzanata

40 év után

Bensőséges ünnepség keretében búcsúztatta a Somogy megyei osztályparancsnokság kollektívája a négy évtizedes szolgálat után nyugállományba vonuló Horváth József századost.

A meghitt légkörű összejövetelen a régi munkatársak szerencsekívánatai után Egyed Dezső őrnagy, osztályparancsnok köszöntötte a hosszú és eredményes munka után nyugdíjba távozót, majd átadta részére a kollektíva kedves ajándékát.

Elismerés

A Láng Gépgyár vezetősége a következő levelet küldte a budapesti tüzrendészeti osztályparancsnokság vezetőjének:

„1964. február 12-én gyártelepünkön a kazánház épületének tüzoltóságával kapcsolatban engedték meg, hogy a rendkívül gyors és szakemberi közreműködésükért ez úton is köszönetünket fejezzük ki, azért az odaadó és áldozatkész munkájukért, amellyel sikerült a tetőtűzet eloltani. Fogadják a vállalat vezetősége nevében igaz nagyrabecsülséink kifejezését.”

Eleven testületi élet

A hosszú téli estéken sem tétlenkednek a szőládi önkéntesek. Szilveszterkor műsoros estet, januárban szellemi vetélkedőt, februárban színelőadást tartottak. Különösen nagy sikere volt a februárban bemutatott „Százházas lakodalom” című színdarabnak.

A jól sikerült rendezvények a testület valamennyi tagjának, de kü-

lönösen Végh Sarolta tanítónő, Kovács Gyula önkéntes parancsnok és Csató Zoltán KISZ-titkár fáradságot nem ismerő munkájának eredménye.

Érdekes statisztika

Különös feladatra vállalkozott a Tolna megyei osztályparancsnokság, amikor elkészítette az utóbbi 10 év villámcsapásainak statisztikáját. Az érdekes felmérés szerint az elmúlt évtizedben 104 jelentős villámcsapás sújtott le a megye 52 községében. A megyében különösen hat villámveszélyes helyre figyeltek fel. Bebizonyosodott, hogy Bátaszék, Fadd, Paks, Zomba, Szakály, Iregszemcse és Környeke vonzza legjobban a villámokat. Arra a megállapításra jutottak, hogy ezeken a helyeken — a károk elkerülése végett — több villámhárító felszerelése szükséges.

Korszerű tűzjelző

Elkészült a Goldberger Textilnyomógépgyár új, korszerű tűzjelző- és riasztóberendezése. Az egész gyárat behálózó berendezésnek ötven jelzőhelye van. Központja a teherporta egyik helyiségében van elhelyezve, ahol állandó ügyeletet tartanak. Tűzjelzés esetén az ügyeletes a gyár tüzoltóságát is a központból riasztja. A riasztás kettőféleképpen történik: hanggal — hangon, a termelőgépek zaja miatt — piros fényvel is történik.

Gyűjtogatás — családi vizsából

Régóta húzódo családi perpatvar dúlt Váci Jánosné 80 éves leányfalui asszony és férje között. Az ügy

a bíróságot is megjárta, itt a lakást a férjnek ítélték. Az asszony elkeseredésében hajnalban bemászott a lakás ablakán, leöntötte az ágy-neműt petróleummal, meggyújtotta és a lángok közé feküdt.

A tüzet Kőkény Lajos, a szomszéd ház lakója vette észre. Azonnal betörte a lakás ajtaját, kimentette a már eszméletlen asszonyt, és eloltotta a tüzet. Vácinét súlyos füstmérgezéssel szállították kórházba.

Kettős névadó

Meghitt hangulatú ünnepség keretében kapott nevet a XXI. kerületi tüzrendészeti alosztályparancsnokság két beosztottjának: Deli Sándor őrnagy és Becsei Antal székely Gábor nevű újszülött fiúgyermekének. A kerületi kapitányság kultúrtermében rendezett névadó ünnepségen Rákóczi Lajos székely köztársasági elnök székelyül köszöntötte

Az alkai vasútállomáson ládt az Utasellátó pavilon gyorsan terjedő tűz meg Kísunyomi Gyula raktári Tóth István vizsgálólakato áldozó munkájának köszön

Hegykőn rövidesen befejezték a tűzoltószertár építését. A szertár értéki szertár részben fejlesztési alapról, részben állami támogatásból épült.

A szamoszegyi Dózsa Tervezetben a fűtési idény vége óta nem ellenőrizték a berendezéseket. Ennek következtében a baromfi-nevelőben lettek tüzet. A tűz és a füst következtében 800 csibe elpusztult.



Jelenet a szőládi önkéntesek műsorából

a kis állampolgárokat, és adta át a parancsnoksági kollektíva kedves ajándékát.

Néhány sorban

Petróleumlámpával vizsgálta a benzines kanna tartalmát Gyuris Szilveszterné 46 éves asszony, a Csongrád megyei Ruzsa községben. A tanya kantrájában talált benzineskanna a petróleumlámpa lángjától fellobbant. Az asszony súlyos égési sérülései következtében meghalt.

Nagy sikerrel szerepelt mi Tüzoltóság Központi Örsiben és Balatonfőken harminc tagú együttes. Balatonfőken a községi önkéntes háromnegyedszázados jubileumából rendezett műsor részeként a községi önkéntesek részletekkel és magyar nyelvű szövegekkel Dobran zsa és Kiss Gyula aratott díjakat.

Tiszaújfalu az Alkotmányban a szerfás épület közepében állt meg a tűz. A kipufogó szikrájától tünt az épület nádfonata. A tűz kezében elégett a szerfás benne levő kisebb gazdasági és a tehergépkocsi. A tűz oltásához a kivonult félegyőrt sikerült megakadályozni. A keletkezett kár negyvenezer forint.

Égő cigarettával feküdt Károly nagykapornaki lakos István Nagykapornak utca 8. szám alatt levő istállóban felhalmazott szalma mellett.

A tűz oltását azonnal a szomszédok és a helyi tüzoltók. Csak áldoztak a kájuknak köszönhetően a mesnek ígérkező tűz megakadályozták. Az istálló, a benne felhalmazott szalma és a berendezés el



A Terv Nyomda önkéntes tüzoltósága március 14-én jól sikerült tüzoltóbált rendezett. A műsor után Gajda igazgató elvtárs pénzjutalomban részesítette a nyomda néhány kiváló tüzoltóját

Sibajknokság

A kitűnő hóviszonyok mel-
 lőtt 27-28-29-én, közös ren-
 dőrségi bonyolították le a HM
 1. évi sibajknokságát.
 előkészített és nehéz pályák
 s felkészültséget követeltek
 futás, lesiklás és a 15 km-
 veres járóverseny részt ve-
 A bajnoki címek sorsa min-
 senyszámban szoros küzdél-
 dőt el. A Határőrség, Kar-
 és a Rendőrség jól felkés-
 csapataival szemben a Tűz-
 kls létszámú versenyző gár-
 m tudott eredményesen sze-
 Az eddig minden évben si-
 szerepelt lesiklócsoport -
 versenyző hiányában és Lin-
 eny előtti sérülése miatt -
 dott a helyezésekért folyó
 mbe beleszólni.



Fonód György tő. őrgy-
 verseny közben a le-
 siklopályán egyik gyors
 és veszélyes szakaszán.
 A tűzoltóság csapata a
 sibajknokság záróünne-
 pélyén



- 2. Határőrség I. csapat 3,10,69
- 3. Rendőrség I. csapat 3,13,76

15 km-es járó:

- 1. Karhatalom I. csapat 1 ó. 47,23
- 2. Határőrség I. csapat 1 ó. 54,25
- 3. Határőrség II. csapat 1 ó. 59,54

Az egység beosztottjai (1954)
 vesznek a járási testnevelési
 sporttanács munkájában is. Di-
 mény Imre tő. őrgy. az ökölvívő
 szakosztály elnöke, Papp János
 tő. őrm. a teke, Varga János tő. őrm.
 pedig a röplabda szakosztály veze-
 tősei tagja.

MÉNYEK:

Yai Gyula Határőrség	46,30
as István Karhatalom	48,58
ker György Karhata-	49,56
d István Határőrség	50,12
ánhegyi László Kar-	50,53
usz Ferenc Rendőrség	51,04

Fellendülőben

A téli hónapokban sem szünetelt
 a sporttevékenység a mezőkövesdi



alosztályon. Az alosztály kollektí-
 vája asztalitenisz, biliárd és sakki
 háziversenyeket szervezett. A győz-
 tesek és helyezettek díjazásban ré-
 szültek, ezzel is szeretnék fellen-
 díteni az alosztály sportéletét és
 előkészíteni a nyári sportverseny-
 ket.

Birkózás

Az 1964. évi BM országos birkó-
 zóbajnokságot követő fogásban 48 ver-
 senyző részvételével március 12-
 13-án Győrött rendezte a BM Sport-
 osztály.

A helyezésekért nagy közönség-
 siker mellett igen színvonalas küz-
 delmet vívtak egymással a részt ve-
 vők. Különösen a Karhatalom ver-
 senyzői tettek ki magukért: öt súly-
 csoportban diadalmaszkodtak.

A Tűzrendészet részéről induló
 Klein János tő. őrm. súlycsoport-
 jában - a nehézsúlyban - nagy fö-
 lényei nyerte a bajnokságot, mind
 a hat ellenfele ellen tus-győzelmet
 aratott.



Klein János tő. őrm. a BM birkó-
 zóbajnokság nehézsúlyú győztese
 átvesszi a bajnoki érmét és az ezzel
 járó tiszteletdíjat

EREDMÉNYEK:

(Bajnokok)		
Lepkesúly	Balla	Karhatalom
Legsúly	Sári	Határőrség
Pehelysúly	Deák	Karhatalom
Könnyűsúly	Hacsi	Határőrség
Váltósúly	Körmendi	Karhatalom

Középsúly	Molnár	Karhatalom
Fénehézsúly	Sziksza	Karhatalom
Nehézsúly	Klein	Tűzrendészet

FEJTÖRŐ ★ FEJTÖRŐ ★ FEJTÖRŐ

VÍZSZINTES SOROK:

ROSSUTH LAJOS TŰZREN-
 TI TERVEZETE SATORAL-
 ELY RÉSZÉRE (folyt. függ.
 Átkarolja. 14. Azonos más-
 zók. 15. Felett ellentéte. 16.
 praepositio. 18. Folyó. 20.
 yen rádió is. 22. 1847-BEN
 AN TORNÁSZTÁRSÁIBÓL
 CSOPORTOT ALAKÍTOTT
 YI TŰZOLTÓSÁG MEGSEGLI-
 E. 24. Nem mögé. 25. Zóna
 hangzói. 27. Menni angolul.
 m főlé. 29. Kinyújtja a ke-

zét. 30. Régiesen juttat. 31. YZ. 32.

Számár részek. 33. Két szó: fere-
 társszava és mesterember. 38. Visz-
 sza; kötőszó. 40. Altalaj, kezdet és
 vég nélkül! 41. Táska Sándor. 42.
 Almuska. 45. MAGYAR TERVEZŐ,
 AKI 1897-BEN TÖKELETESÍTETTE
 A FECSKENDŐT. 48. Boa betűl. 49.
 Az oltóanyag. 52. Hiányos menül.
 53. Moszat, vissza. 55. Sétány. 56.
 Viszsa: ebédet készít.

FÜGGŐLEGES SOROK:

1. Börtönből érkeztek. 2. Kötő-
 szó. 3. Fürdő és hegy. 4. YL. 5.
 Aktatáskán látható. 6. Viszsa; veg-
 zet. 7. R. 8. Félsliget. 9. Táncot
 járó. 10. Helyet foglal. 11. Viszsa:
 megcsal. 12. Viszsa: állóvíz. 17.
 VÍZSZINTES I. FOLYTATASA. 19.
 Két szó: hatalmas és elsajátít. 21.
 Mint 24. 23. Város, mely a rejtvény

kérdései között már szerepel. 28.
 Otthonába visszajutó. 34. Női név.
 35. Hangtalan séta! 36. Rangjelző
 szó. 37. Borítékon látható. 38. Vég-
 nélküli alagút! 41. Viszsa: matu-
 rált. 48. Légy hang. 44. Énekhang.
 46. M. 47. Nagy gépgyárunk. 50.
 ZKZ. 51. Régi hossz mérték. 54.
 Avar része. 55. Epe része.

Figyelem! A rövid és a hosszú
 magánhangzókat nem különböztet-
 jük meg.

Megfejtésül az alábbi sorokat kell
 beküldeni: vízszintes 1., 22., 45.,
 függőleges 17.

Be kell küldeni továbbá a pon-
 tokkal megjelölt kockákban lévő
 betűkből összeállítható város nevé,
 ahol 1918 végén szűnt meg a diák-
 tűzoltóság.

Megfejtési határidő: 1964. apr. 20.

A helyesen megfejtők között
 könyvjutalmat sorsolunk ki.
 K. I.

A harmadik számban megjelölt
 keresztrejtvény helyes megfejtése
 a következő:
 FOGADALMI KÖLTÁRA. ZŰ-
 RICH, ZSŰPTETŐKET, A TŰZI
 HORGOT.

A pontokkal megjelölt kockák-
 ban összeállítható város neve:
 HAJDÚSZOBOSZLÓ.
 Könyvjutalmat nyertek: Fabián
 Sándor, Budapest; Kiss Sándorné,
 Szekesfehervár; Varga Károly, Ka-
 jászó.

YAR TŰZOLTÓ

Magyar tűzoltóság folyóirata.
 szerkesztőbizottság.
 Felelős szerkesztő:
 Beszteri Lajos
 tűzoltóőrnagy
 Szerkesztőség:
 V. Néphadsereg u. 9.
 Telefon: 313-706.
 a BM Országos Tűzrendészeti
 Parancsnokság.
 Kiadó: Dr. Micskó Rudolf
 rjesztési Magyar Posta

2 - Zrínyi Nyomda, Bpest
 v.: Bolgár Imre igazgató

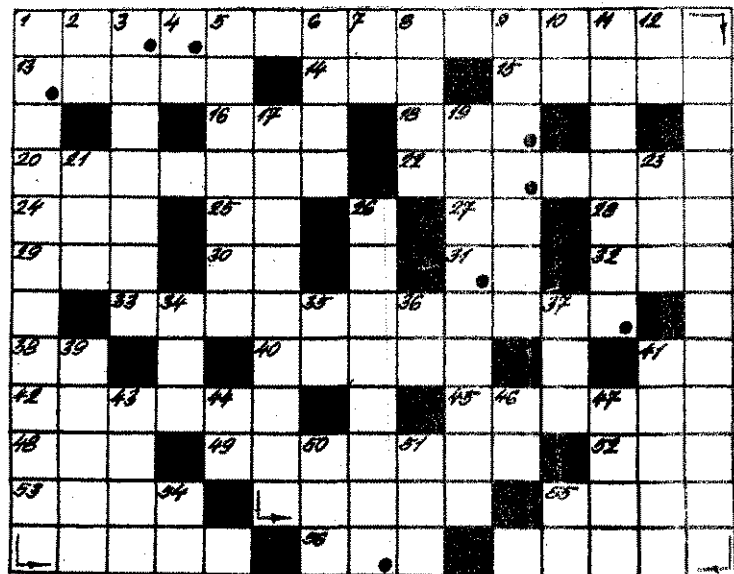

KÉPES HÍRADÓ

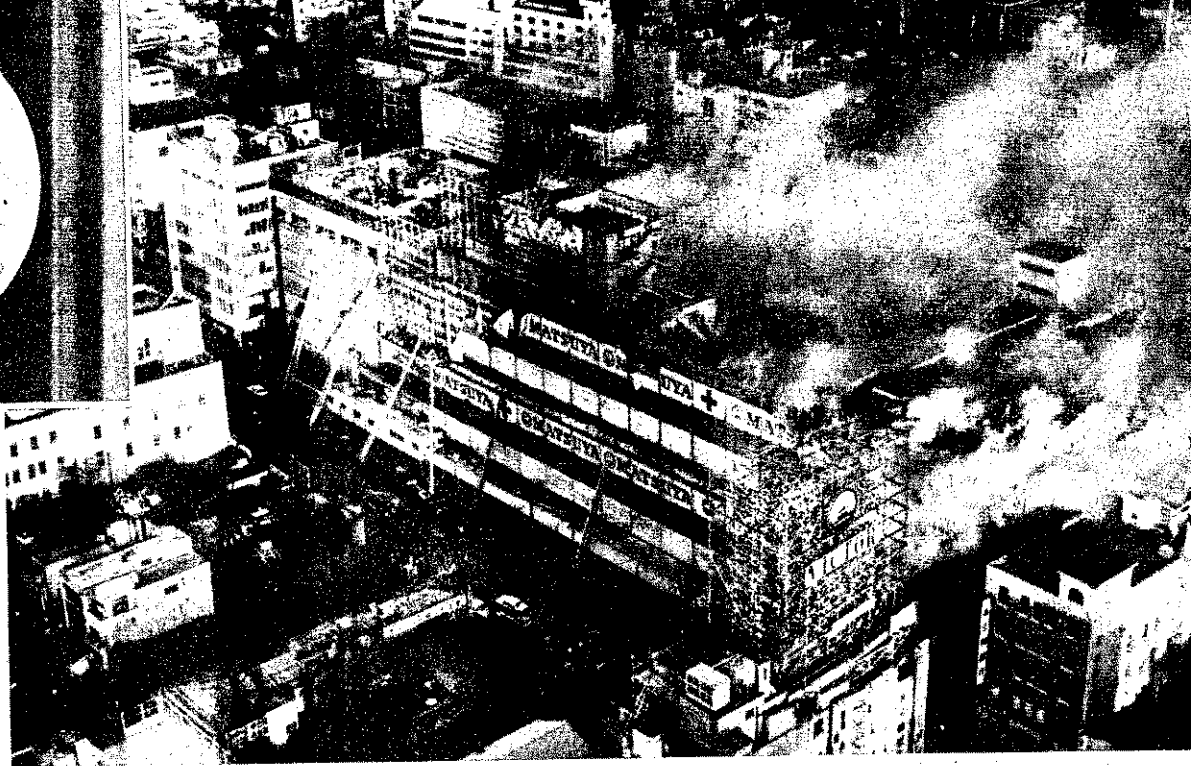

Tokió legnagyobb áruházában

eddig ismeretlen okból tűz keletkezett. Szerencsére néhány óra alatt sikerült lokalizálni

Manilában (Fülöp-szigetek)

hatalmas tűzvész pusztított a város kínai negyedében. Dühöngő szélvihar nehezítette a helyenként 60 méter magas lánggal égő tűz oltását. Két nap alatt tizenkét háztömb vált hamuvá és több nagy textil- meg élelmiszer-raktár is megsemmisült. A kárt mintegy 50 millió dollárra becsülik. A képen: hatalmas tömeg figyeli az oltási munkálatokat

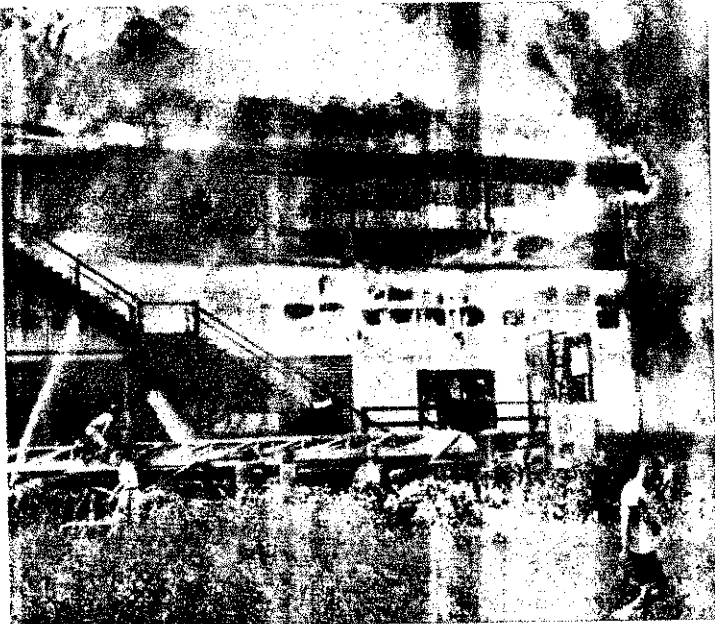

A St. Louis-i (USA)

Vidám Parkban nagy tűzvész keletkezett. A fenti képen a tűzoltók még létrára szerelt vízágyúkkal támadják a tüzet. A lenti felvétel már azt mutatja, hogy a rendkívül magas sugárzó hő és a lángok miatt felszerelésüket hátrahagyva kénytelenek voltak visszavonulni



A Texas-beli Dallasban (USA)

tűz pusztította el az alsóváros egy részét. 600 tűzoltó küzdött a lángokkal, közülük négyen életüket veszítették egy leomló ház romjai alatt. A képen: a tűzoltók kutatják a szerencsétlenül jártak holttesteit



Különös módon

kísérelt meg öngyilkos Zormánszki János szentmártonkátai lakója a Bacsó Béla u. 55. sz. házának szobájába vitt tégely-palackot, s az elperekét megnyitott. Ömlő gáz a kályha felé berobbant. Ennek következtében a lakóház összeomlott. Zormánszki János III. f. sérüléseket szenvedett.



MÁJUS 1



Április 4-e alkalmából

koszorúzási ünnepségen emlékeztek meg a párt és a kormány vezetői a Szabadság téri Szovjet Hősi Emlékműnél a hazánk felszabadulásaért életüket áldozó szovjet hősokról. Az ünnepségen megjelent Kádár János, Dobi István, a Politikai Bizottság tagjai, valamint az Elnöki Tanács és a kormány számos tagja, továbbá a diplomáciai képviseltek sok vezetője is. Hruscsov elvtársai az élen a szovjet párt- és kormányküldöttség is elhelyezte koszorúját az emlékmű talapzatán.

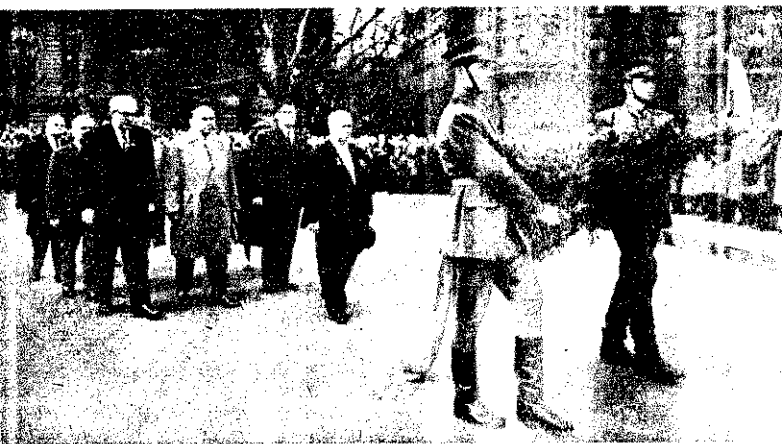

Látogatás és barátsági nagygyűlés

Hruscsov és Kádár elvtársak látogatása a Magyar Optikai Művekben. — Magyar—szovjet barátságai nagygyűlés a Sportcsarnokban. A nagygyűlésen N. Sz. Hruscsov vezetésével megjelent a hazánkban tartózkodó szovjet párt- és kormányküldöttség. A forró hangulatú találkozáson Hruscsov elvtárs beszédet mondott

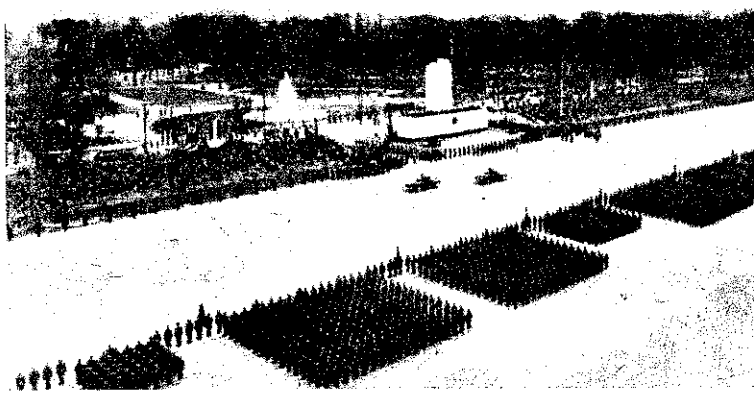

Katonai díszszemle

a Dózsa György úton hazánk badulásának 19. évfordulója letére. Fegyveres erőnk na fegyelmet és felkészültséget idei díszelgése különösen na mény volt: a díszemelvény vendégeként köszönthették H elvtársait, a hazánkban tar szovjet párt- és kormánykü vezetőjét

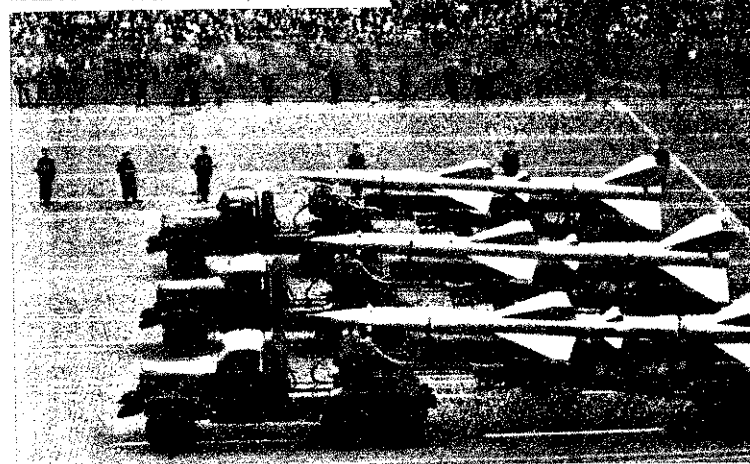

N. Sz. Hruscsov és Kádár János

aláírja a magyar—szovjet közös nyilatkozatot a Parlament Munká mében. Az ünnepi aktusnál párt- és állami vezetők, továbbá a mányküldöttség tagjai és szakértői voltak jelen





Hruscsov elvtárs 70 éves

Április 16-án a Szovjetunió Legfelső Tanácsának elnöksége N. Sz. Hruscsovnak 70. születésnapja alkalmából a Szovjetunió Hőse címet adományozta; ezzel egyidejűleg Lenin-rendjelet és az Aranycsillag-éremmel tüntette ki. A kitüntetések átadását Brezsnyev nyújtotta át

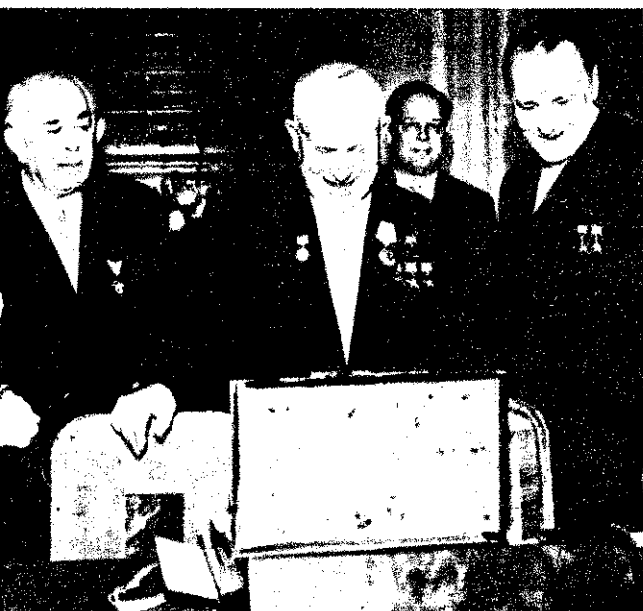

Kádár elvtárs a Szovjetunióban

N. Sz. Hruscsov 70. születésnapja alkalmával magyar küldöttség látogatott Moszkvába Kádár elvtárs vezetésével, hogy megköszönje a szovjet kormányfőnek és átadja születésnapi ajándékát. Képünkön: Kádár János és Rónai Sándor N. Sz. Hruscsovnál

★

A küldöttség szovjetunióbeli tartózkodása során felkereste a "Borogyinói csata" nevét viselő múzeumot. A képen: Kádár elvtárs és a küldöttség tagjai a múzeumban



A 75. május elseje

Május elsejének, a világ dolgozói nagy nemzetközi ünnepének hagyományai immár 75 esztendőre — a II. Internacionálé 1889. évi alakuló kongresszusáig — nyúlnak vissza. Ekkor határozták el ugyanis a forradalmár elődök, hogy május elsején, a munkásság követeléseinek jegyében, nagy nemzetközi tüntetést kell szervezni, s a következő évben már a világ szinte valamennyi fontos ipari központjában vörös zászlók alatt — rendőri fenyegetéssel és terrorral szembeállva — vonult fel első nagy seregszemléjére a munkások tömege, s hirdette a forradalmi jelszót: Világ proletárijai, egyesüljétek!

Azóta rendszeresen sor kerül május elseje megünneplésére. A tőkés országokban az ünnep jegyében szervezett tüntetésekre, sztrájkokra az uralkodó osztályok sortűzzel, kardlappal és bebörtönzésekkel válaszolnak, a jobboldali szociáldemokrata és szakszervezeti vezetők pedig különböző mesterkedésekkel igyekeznek elvetni e megmozdulásoknak, leszerelni a munkásság harci törekvéseit. A forradalmi munkásság azonban kitart május elseje harci jellege mellett, és tömegsztrájkokkal, utcai tüntetésekkel száll sikra jogaiért és követeléseikért.

A 75. évfordulón bátran elmondhatjuk, hogy május elseje ma már a munkásosztály, a dolgozók világszerte általánosan elfogadott harci ünnep, seregszemléje. Egyaránt magukénak vallják ezt a kommunizmust és a szocializmust építő népek, a kapitalista országok kizsákmányoltjai, a gyarmati igából nemrég felszabadult népek fiatal munkásosztálya és a még gyarmati elnyomásban sínylődő népek legjobbjai. Nincsen a világnak olyan része, ahol a dolgozó tömegek ne nyilvánítanak egységüket és nemzetközi összefogásukat, ne hangoztatnák jogos követeléseiket, ne lépnének fel az elnyomók ellen, a békéért, a haladásért. Mindezt annak tudatában teszik, hogy korunk három nagy forradalmi erejének — a szocializmust és a kommunizmust építő népek, a nemzetközi forradalmi munkásmozgalom, a nemzeti felszabadító mozgalom — cselekedetei, kölcsönös kapcsolata és egysége szilárd alapja a népek antiimperialista harcának, a béke megvédésének.

Az idei május elsejét a világ proletariátusa kedvező körülmények között ünnepli. A valamennyi világrészre kiterjedő forradalmi folyamat tovább fejlődik, és egyre mélyül. Újabb sikereket értünk el a szocialista világrendszer fejlődésében; erősödik a munkásmozgalom a tőkés országokban; terjed az ázsiai, afrikai és latin-amerikai népek felszabadító harca. Mind határozottabban megnyilvánul a szocializmus és a béke erőinek fölénye az imperializmus és a háború erőivel szemben. Sikerült elérni a nemzetközi feszültség bizonyos enyhülését, újabb lépéseket tenni a béke megszilárdítására, és megghiúsítani a legagresszívabb imperialista köröknek a háború kirobbantására irányuló kísérleteit.

A szocialista országok, a kommunista és munkásmozgalom eredményei valóban kétségbevonhatatlanok, de a szektás-dogmatikus kalandorpolitikások — elsősorban Kína szektás, dogmatikus vezetőinek szakadár, egységbontó tevékenysége nélkül kétségtelenül sokkal nagyobbak lehetnének sikereink. Am az antileninista és nacionalista kalandorok okozta nehézségeket — bármilyen nagyok is — le fogjuk győzni. A kommunista világmozgalom elég erős ahhoz, hogy a proletárnemzetköziség magasztos elvének zászlaja alatt tömörítse sorait a marx-lenini elveken alapuló egységért, a béke, a kommunizmus nagy ügyéért folyó harcban.

A magyar kommunistákra, minden egyes magyar dolgozóra is megterhelő és felelősségteljes feladatok hárulnak ebben a küzdelemben. Erőnket megfeszítve kell dolgoznunk, a gyorsabb ipari haladásért, mezőgazdaságunk lehetőségeinek kibontakoztatásáért, a kulturális forradalom megvalósításáért — egyszóval: a VIII. kongresszus határozatainak megvalósításáért, a szocialista társadalom teljes felépítéséért. Ezen az úton haladva minden új siker, a gazdasági és a kulturális munka új eredményei pártunk helyes politikáját igazolják, és méltó választ adnak a kommunista világmozgalom ellen fellépő szakadároknak. Szocialista hazánk felvirágoztatása is jelentős hozzájárulás május elseje forradalmi eszméjének további célhoz jutásához, gyakorlati megvalósulásához.

A kommunista VILÁGMOZGALOM egységéért

A kínai vezetők szakadár-sága

A szocialista világrendszer népei, a világ marxista-leninista pártjai és haladó erői sajnálattal látják, hogy a Kínai Kommunista Párt vezetői — figyelmen kívül hagyva a Szovjetunió Kommunista Pártja és más kommunista pártok erőfeszítéseit az ideológiai nézeteltérések kiküszöbölésére — nemcsak folytatták frakciós tevékenységüket, hanem egyre mélyebbre is süllyedtek abban. Semmibe vették a nyílt polémia beszüntetésére vonatkozó többszöri szovjet javaslatokat, sőt érdemben nem is válaszoltak az SZKP Központi Bizottságának a nézeteltérések megszüntetésére, a Szovjetunió és Kína együttműködésének erősítésére tett javaslataira.

Napjainkban már jól látható, hogy a kínai vezetők „a stratégia, a taktika valamennyi alapkérdésében eltérnek a kommunista világmozgalom lenini irányvonalától, meghirdették saját irányvonalukat, amelyben a kispolgári kalandorság nagyhatalmi sovinizmussal párosul. A kínai vezetők sok kérdésben lényegileg trockista álláspontra helyezkednek, trockista harci módszereket alkalmaznak a marxista-leninista pártok ellen...” (Az SZKP Központi Bizottságának 1964. február 15-i határozata.) Előszóval alkalmazzák azt a módszert, hogy a marxizmus-leninizmus tisztaságának védelme ürügyén és a kommunista pártok vélt revizionizmusa elleni harc zászlajával támadják a kommunista világmozgalom közösen elfogadott vezérfonalát alkotó alapvető elméleti és politikai tételeket. De az elvi nézeteltérések kiélezésének törekvése mögött már áttértek a politikai harcra, a Szovjetunióval és más szocialista országokkal szemben az államközi kapcsolatok rontására.

Ma már az is egészen nyilvánvaló, hogy a kínai vezetőknek három-négy évvel ezelőtt — az elvi vita kibontakozása idején — hangoztatott állításai nem voltak őszinték. Az SZKP XX. és XXII. kongresszusának nagy jelentőségű értékelését korunkról és a feladatokra vonatkozó megállapításokat akkor még úgy támadták, hogy azokat eltérőnek mondták az 1957-es és 1960-as moszkvai nyilatkozatoktól, magukat pedig a kommunista pártok közösen elfogadott nyilatkozatai következetes védőjének tüntették fel. Amikor nem sikerült az SZKP tekintélyét megingatni, mert a pártok jól látták annak igazságát, hogy az SZKP XX. és XXII. kongresszusának eszméi nagy hozzájárulást jelentenek a béke és a társadalmi haladás ügyének előreviteléhez, a kínai vezetők kialakítottak egy külön vonalat, és azt szembeállították az 1957-es és az 1960-as moszkvai nyilatkozatokkal. Ezt foglalta össze

az 1963. június 14-i, nálunk is nyilvánosságra hozott kínai nyílt levél 25 pontja, amely azzal a céllal íródott, hogy eltántorítsák a kommunista pártokat a közös nyilatkozatban foglaltaktól. Kísérletük azonban kudarcot vallott, mert a pártok nagy többsége hű maradt a korunk helyes értékelését adó dokumentumokhoz, és ezekre támaszkodva alakítja a saját országa számára célkitűzéseit, harci feladatait.

A kínai vezetők a történelemből nem azt a tanulságot vonták le, hogy fel kell adni a hibás nézeteket, és következetesen alkalmazni kell a moszkvai nyilatkozatok eszméiből fakadó feladatokat. Egyre inkább maguk is rátértek az addig általuk előtérbe tolt albán pártvezetőknél alkalmazott módszerekre: a nyílt frakciózás, a szocialista országokkal szembeni államközi kapcsolatok rontása, a testvérpártok bomlasztása módszerére. Nyíltan hangoztatják a kommunista világmozgalom szétszakítására irányuló nézeteiket, és mint ismeretes, nem keveset tesznek ennek valóra váltására. Ez már a nyílt szakadár-ság, a trockizmus és a nagykínai sovinizmus mocsara, amelybe — Hruscsov elvtárs szavaival — egyre mélyebbre süllyednek a kínai vezetők.

A kommunista világmozgalom, a népek érdeke megköveteli a határozott fellépést ezen ultraforradalmárokodás mögé bújtatott kalandorság ellen ugyanúgy, mint az opportunizmus minden más formája ellen.

A főbb vitakérdések

Pártunk Központi Bizottsága ez év február 20.—22-i ülésén foglalkozott a kínai vezetők egyre durvább szakadár tevékenységével. Megtelemelő határozatot hozott, amelyben újolag kijelenti, hogy *pártunk és népünk „addig is egyöntetűen elutasította a kínai vezetők káros nézeteit, most még határozottabban elitéli telfokozott szakadár tevékenységüket. fékevesztett szovietellenes rávalmokat.”* Ugyanakkor figyelmezteti pártszervezeteinket, hogy „a kínai vezetők antimarxista irányvonalának szakadár tevékenységének megvitatásával tovább emeljék a párttagság eszméi és politikai színvonalát, tovább erősítsék sorai egységét.”

Pártunk Központi Bizottságának határozata kiemeli azokat a főbb kérdéseket, amelyek ellen a kínai vezetők nyíltan felléptek. Így a békés egymás mellett élés politikája; a két társadalmi rendszer gazdasági versenye; a szocialista forradalom polgárháború nélküli győzelmének lehetősége több országban; a személyi kultusz idején kialakult szemlélet, módszerek és maradványaik elleni harc szükségessége.

korunkban, amikor a szocializmus erkölcsileg, politikailag, katonailag zonyítottá fölényét a kapitalizmus feltehetővé vált annak megakadályozni, hogy az imperialisták világháborút bantsanak ki. A szocializmus elég már ahhoz, hogy egyre inkább ráhagyja a békét az imperialistákra. jól bizonyítják a legutóbbi évek eseményei is. Megváltozott a világ arculat imperialisták már nem tehetnek lépéseket kényük-kedvük szerint. A *szocializmus fejlődés fő irányát, fő jellemzőit, fő tartalmát a szocializmus határozzák meg.* Ezt azonban nem hangoztatni, hanem az ebből fakadó következtetéseket le is kell vonni. SZKP nagy érdeme, hogy elemezte a világhelyzetet, és először fogalmazta az új helyzetnek megfelelő feladatokat, amelyeket közös nyilatkozatukban a pártok is magukévá tettek. Vajon kalandor-e az imperializmus előtt — a kínai vezetők állítják —, hogy lefektük: békés gazdasági versenyben, ború nélkül is legyőzhetjük az imperializmust? A békés egymás mellett élés politikájának pedig ez a lényege. Ez meg a népek valóságos érdekeinek. Nem arról van szó, hogy örökösen marad a két társadalmi rendszer egymás mellett, és a jelenleg tökéletes rendszer élő dolgozók örökös elnyomás alatt radjanak.

A szocialista világrendszer országainak nemzetközileg is alapvető feladata a szocializmus építése, a gazdasági sikerek növelése, ahhoz a szocializmusban rejlő előnyök kihasználása az együttműködés eredményével. Ezek együtt adják az anyagi kulturális jóléthez szükséges javakat a szocialista forradalom egy jobb világra való küzdelem. A jobb világért küzdelem megköveteli az anyagi és kulturális növelését lépésről-lépésre. Ez teszi zóvá a szocializmust az egyszerű emberek számára, ezért tartják érdemükre a harcot. Ha a szocialista országok többet, jobbat és olcsóbban termelnek, mint a kapitalista országok, tehát legyőzik őket a gazdasági versenyben, akkor ezzel jelentősen könnyítik a tőkés országokban élő összes forradalmi erők harcát a felszabadulásukért.

A kínai vezetők nem látják a békés egymás mellett élés perspektíváját, kihatását a forradalmi átalakulás teteleire, módszereire. Tagadják a szocialista forradalom békés lehetőségeit. A szocialista forradalomnak a szocialista törvénye az erőszakos, fegyveres út. A Renmin Ribao 1964. márciusi cikkében leírják, hogy taktikailag előnyös utalni a békés átmenetre, de ez a valójában járhatatlan. E nézet mögött megmutatkozik, hogy dogmatista megközelítéssel elferdítik a lenini tanításokat. A szocialista forradalom mindig konkrét feladatok között valósul meg, és az adott ország konkrét viszonyai határozzák meg, hogy békés, vagy nem békés módszerekkel lehet a győzelemre juttatni a munkásos vezető dolgozó tömegeket.

Hazánk dolgozó előtti egészen nyilvánvaló, nem szorul részletes fejtegetésre a személyi kultusz és maradványai elleni harc szükségessége. Magyarországon a szocializmus elterjedését szolgáló személyi kultuszról és következményeiről, miről a jobboldali revizionista átlakulás köve

nyeből. Pártunk szilárd álláspontja, hogy következetesen harcol a marxizmus-leninizmustól idegen hatások ellen.

Y szinten a reakció imperialistákkal

Nem kell különösebben hangsúlyozni, hogy az imperialisták mennyire örülnek a kommunista világmozgalmon belüli világnak. Aki csak kevéssé is ismeri az imperialista törekvéseket a szocialista vilárendszer egységének megbontására, a kommunista pártok bomlasztására, az előtt teljesen világos, hogy a kínai vezetők a lehetőséget nem hagyják kihasználni.

Az imperialisták elveszítve katonai főerőiket és látva, hogy gazdaságilag sem járnak megfojtani a szocialista vilárendszer országait, maguk is előtérbe állították a szocialista vilárendszer bomlasztását. Minden módon terjeszteni igyekeznek a nacionalizmust, mert ettől remélik a fő fellazítást és a szocialista országok megbefordítását. Most közvetlenül és közvetve is megpróbálják hasznosítani a nézeteltéréseket. Számolnak a nézeteltérések fokozódásával, s úgy értékelik, hogy ez segíti a szocialista vilárendszerét. Harcban az amerikai külügyminiszterhelyettes év márciusában egy beszédében hangsúlyozta, hogy „a kommunista világban a legfontosabb megosztás rendkívül fontos a szabad világ számára.” Vagyis felhasználható a nemzetközi feszültség enyhítése megtorpedozására.

Hány példa is jól bizonyítja, kinek az érdeke, és kinek árt a kínai vezetők soké. Kétségtelen, hogy a kínai vezetők szempontja a Karib-tengeri válság idején általában nem a forradalmi harc érdekében szolgálta, pedig hemzsegett az ultraradikális frázisoktól. Árt a béke ügyének, hogy nem írták alá tavaly nyáron az Egyesült Államok atomcsend-egyezményét, s hogy Indiával való határvitában fegyveres csa bonyolódott. A kínai vezetők általában hangoztatják, hogy milyen követelések az imperialistákkal szemben, az a tény, hogy különbséget tesznek az USA és a többi imperialista hatalom között, nem ezt mutatja. Nyugat-Németországot, Angliát, Franciaországot stb. csak az amerikai imperializmus uszályában látják az országoknak tekintik, veszélyes kísérletet tartanak, hogy csak az amerikai imperializmus agresszív erő, a többi nem.

Nem lehet hallgatni arról a tevékenységről, amelyet a kínai vezetők a többi imperialista párton belüli bomlasztás érdekében folytatnak. Egyrészt a Kínai Kommunista Párt tekintélyét, szembeszökővé akarják fordítani az SZKP-val, másrészt amelyik párt állást foglal velük szemben, ott szakítást provokálnak. A Kínai Kommunista Párt kizárt elemek kínai propagandáját terjesztik a bomlasztás érdekében. De maguk az imperialista propagandaorgánok is előszeretettel adnak ki ilyen írásokat, beszédsvégeket, mert számukra az a zavaró hatására.

Érdekes módon azonban egyeztetettek össze ezek a nézetek azzal az állítással, hogy a Kínai Kommunista Párt képviseli az imperialista ellenes harc fő erejét? Hiszen még a kommunista propaganda is a fő helyre a szovjet-ellenes rágalmak kerültek. Kinek az érdeke az olyan rágalmak, hogy „a kapitalista erők szüntelenül terjednek a Kínai Kommunista Pártban” és nő a kapitalizmus visszaállásának veszélye? Az ilyen kérdésekre a válasz egyértelmű. A kínai ve-

zetők minden forradalmi frázis ellenére egyre inkább egy szintre kerülnek a reakció imperializmussal, annak érdekeit szolgálják. S ezt mindennél jobban megmutatja az a nyílt felhívásuk, hogy a Szovjetunió népe és az SZKP tagjai és a nézeteket elítélő többi pártok tagjai lázadjanak fel, állítsák fájra a jelenlegi vezetőket.

Pártunk Központi Bizottságának határozata felhívja a figyelmet arra is, hogy a kínai vezetők egységbontó tevékenységét hazánkban belül jobboldali elemek is felhasználhatják zavarkeltésre, saját reakció nézeteik igazolására. „A Magyar Szocialista Munkáspárt nehéz időszakban, nagy harcok és áldozatok árán, ellenforradalmárok, revizionisták és megrögzött dogmatikusok elleni harcban kovácsolta ki, eszméi, politikai, szervezeti egységét, és kellő tapasztalattal rendelkezik akár jobboldalról, akár baloldaltól” jelentkező támadás visszaverésére. Akik ártó szándékkal lépnek fel, tapasztalni fogják, hogy a párt kellő eréllyel és határozottsággal veri vissza támadásait.”

Az ultraforradalmárok gyökerei

A „baloldali átkodás” ugyanúgy nem új jelenség a munkásmozgalomban, mint a jobboldali opportunizmus. Már Lenin éles harcot folytatott ellene, és a fiatal kommunista mozgalom gyermekbetegségének nevezte. Lenin akkor rámutatott, hogy a munkásmozgalom minden országban át fogja élni a születésben levő, erősödő, a győzelem felé haladó kommunista mozgalomnak a harcát... saját opportunizmusa ellen; másodszer pedig... a baloldali kommunista ellen.” És a fő dolognak azt tartotta, hogy a marxisták jól megértsék az elvi harc feladatait és sajátosságait az ellenük folytatott harcban. Ezt a lenini figyelmeztetést napjainkban az SZKP és a mi pártunk Központi Bizottsága is jól megfogadta, amikor a „forradalmárok” nézeteknek nemcsak a káros tartalmát leplezi le, hanem azok osztálygyökereit is megmutatja.

A kispolgári forradalmárok Kínában abból táplálkozik, hogy a lakosságban hatalmas túlsúlya van a nem proletár tömegeknek. A parasztság és a városi kispolgárság a szocialista viszonyok között márcól-holnapra nem szabadul meg a régi gondolkodástól és szokásoktól, sőt hatással van a környezetére is. „A Kínai Kommunista Párt vezetőiből hiányzik a marxista-leninista edzettség ahhoz, hogy ellent tudjanak állni a kispolgári ösztönösség támadásának, meg tudják védelmezni a proletárszocializmus vonalát” — mondta Szuszlov elvtárs az SZKP Központi Bizottságának ülésén. A kispolgárság jellem-

ző vonása, hogy — Lenin szavaival — „könnyen csap át szélsőséges forradalmiságba, de nem képes arra, hogy kitartást, szervezethez, fegyelmet és állhatatosságot tanúsítson... gyorsan meghunyászkodásba, közönybe, képzelgésbe... csap át”; „ez a kispolgári forradalmiság, az anarchizmusra hasonlít, illetőleg egyet-mást kölcsönvesz tőle, és minden lényeges dologban eltér a következetes proletárosztályharc követelményeitől”. Ebből származott az olyan elképzelés, hogy a forradalmi lelkesedésre építve Kínában márcól-holnapra megvalósítható a kommunizmus egy nagy úrrással. Amikor pedig kiderült, hogy az súlyos károkhöz vezet, eluralkodott a pesszimizmus a békés gazdasági versenyt illetően. Ebből táplálkozik az is, hogy erősek vagyunk, gyereünk, és egyetlen háborús rohammal semmisítjük meg az imperializmust. Ez a kispolgári hatás jelentkezik abban a kínai vezetőkönél, hogy saját óhajukat, saját eszméi-politikai álláspontjukat minősítik objektív valóságnak. Lenin ezt a forradalmárok legveszedelmesebb hibájának tartotta, és ezt mondta: „Nagyobb oktalanságot, a forradalomra nézve nagyobb kárt annál, amit a baloldali forradalmárok okoznak, elképzelni sem lehet.”

A kínai vezetők kispolgári, nacionalista és újtrockista elhajlásában kétségtelenül szerepe van a kispolgáriság nemzetközi nyomásának is. Ázsia, Afrika, Latin-Amerika térségeiben sok ország kivívta politikai függetlenségét, mások még harcolnak érte. Ezek mind szeretnék gyorsan megszüntetni az elmaradottságot. A nemzeti burzsoázia telve van radikalista illúziókkal, ami sokszor párosul a faji nacionalizmussal.

Szerepet kap a kalandorkodó bel- és külpolitikában a Kínában kialakult személyi kultusz. Kuo-Mo-zso 1963 nyarán egy beszédében Mao-Ce-tung eszméit a marxizmus-leninizmus leghaladóbb szakaszának mondta, olyannak, amely főlényben van a régi klasszikusok tanításaival szemben. Ezt évek óta szüntelenül terjesztik. A kínai vezetők ezt a személyi kultuszt szeretnék kiterjeszteni az egész világra.

Pártunk Központi Bizottsága következetesen folytatva az élet által igazolt, helyes politikai irányvonalát, harcol a visszahúzó elhajlások ellen. Nem felejtjük el a kínai vezetők nézeteivel és más elhajló nézetekkel szembeni vita közben sem, hogy a fő ellenség az imperializmus. Az ellenük folyó harcban a fő figyelmet az építő munkára fordítjuk. Minden eredményünk csapás az imperialista erőkre, és cáfolata a marxista-leninista politikát támadó elhajlóknak is.

Balló István

Kinevezések

Hazánk felszabadulásának 19. évfordulója alkalmából a Forradalmi Munkás-Paraszt Kormány 3109/1964. számú határozatával dr. Farkas György és Kálmán István t. alezredek, valamint dr. Spirkó Pál t. orvos-alezredest tűzoltóezredessé kinevezte.



Tartalmas délelőttöt

töltöttünk a kisvárdai alosztályon. A helyi állami gazdaságban tartották meg a műszaki foglalkozást, s így a kismotorfecskendők kezelésének gyakorlásával együtt az itteni vízszervezési körülményekkel is megismerkedhettek. Jó módszer, hogy lehetőség szerint máskor is objektumokban rendezik az ilyen gyakorlatokat. Kevésbé tetszett azonban, hogy a gázsugártégtelenítővel végzett négy művelet közül az egyikről az őrséggparancsnok is meg a beosztottak is „megfeleltek”...

A gépdálláson látott gyakorlat is elérte a célját. Pedig a feladat nem volt könnyű: kerítés fölött kellett átvezetni az alapvezetéket. A többi parancsot együtt ezt is gyorsan és igen segyelmезetten hajtották végre.



Egységeink ÉLETÉBŐL

Egy év távlatából

Tavaly márciusban még Jöcskán találtunk hibát a Szabolcs megyei kiképzési munkájában. Fogynak persze most is akad, de emelére leszögezhetjük: az elmúlt évben joggal bíráltak nagy részében fejszámolták.

Csupán két jellemző tényről említenek. Az alosztályparancsnokok nem írják alá olvasatlanul a foglalkozások vázlatait, sőt olykor ti is átdolgoztatják azokat. A beosztottak képzettségének számottevő lése céljából megszervezték a kölcsönös segítségnyújtást, s a feltebbek rendszeresen együtt tanulnak a gyengébbekkel.

„A” Lojek-szemindrium

Ebédszünetben és takarodó után a nyíregyházi egyik hálótermében igen érdekes „továbbképzés” folyik. Rendszerint Lojek József főtörzs-

őrmester az előadó, s a többiek itt felszólítás nélkül is hozzászólnak. „Hogyan fejlődik a társadalom a kommunizmus megvalósulása után?” „Ki volt Montec

— ilyen s kérdésekről v

EDDIG 24...

Szabálysértési eljárásban igazán nincs hiány a győri alosztályon. Hamarosan „Jubilánum”, mivel a következő ügy éppen a 25-ik lesz. Az esetek nem különösebben érdekesek. Legfeljebb annyiban figyelemre méltók, hogy az elkövetők szinte mindegyiket elkerülhették volna egy kis gondossággal.

Az ügyességgel általában jó az együttműködés. Nem ritkán értesíti az alosztályt: büntető eljárás helyett a vétkes fegyelmi felelősségrevonását javasolja, s ez a tapasztalatok szerint gyakran hasznosabbnak bizonyult a bíróság kirovásánál. Mosonmagyaróvár

valamivel kisebb a „forgalom”. Az ügyészi szervek itt is sokat segítenek az alosztálynak. Elvértve azonban előfordult, hogy jelentős kárt okozó ellen megszűntették az eljárást. Jól lehet másokat, mint szabálysértőket az alosztályon sokkal kisebb vétségért megbírságoztak.

Még gyakorolgatni kell!

Több Szabolcs megyei egység részvételével taktikai gyakorlatot tartottak Laskodón. A feladat nem volt túlságosan bonyolult, a megoldás azonban ennek ellenére sem bizonyult valami célravezetőnek.

Hogy miért? Szerintünk egy eléggé általános „tüzőtöbetség” követeztében. Igaz, a tankönyvek nem adhatnak pontos választ az életben előforduló számtalan esetre, ám lényegében mégiscsak helyesen rögzítik a főbb irányelveket.

A legtöbb őrséggparancsnok nélkül tudja a fontosabb s: ket. Amikor azonban gyak kell felelniük, sokan egy: megfelelkeznek a tanultak részt ennek tulajdoníthat: nem végeztek alapos fel nem használták ki eléggé a kezésre álló erőket és fels: ket, s a sugarakat sem a l sabb helyekre összpont: Bizony, bizony, a szal nak is sokat kell még gyal: niuk.

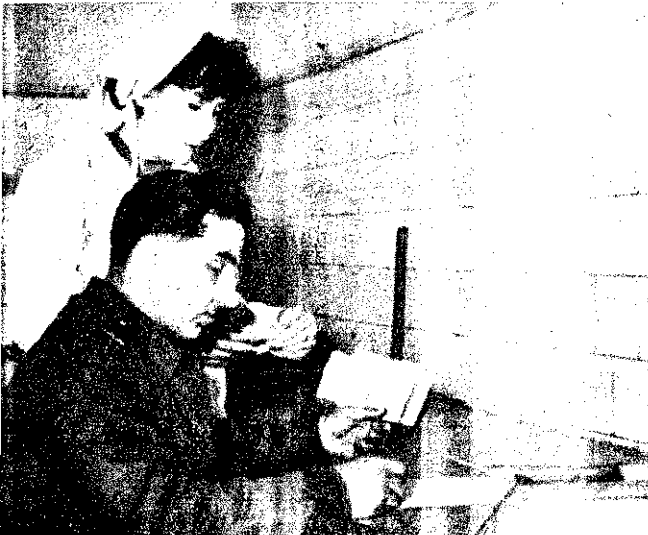

Különleges feladat...

Jedenák András törzsőrmester, a nyíregyházi alosztály „anyagosa” s egyben a konyha beszerzője. Mindkét feladatát a szakmához hasonló szorgalommal végzi. A példásan rendben tartott raktár és a bőséges, ízletes koszt egyaránt büszkémát és rátermesztését dicséri. Képnélkül eppen a másnapl menüről „konzultál” Salamon Mária szakácsnővel.

Kukucska István törzsőrmester is gyakran kap különleges megbízásokat előjáróitól. Sokok szabad idejét is feláldozva, a propaganda-előadásokon rendszerint ő kezel a filmvetítógépet. Minden igénykedését pontosan feljegyzí, s vetítés közben egy kis „közvéleménykutatást” is végez. Mint mondotta: a nézőknek is meg neki is sokkal nagyobb örömet szerezne, ha új filmekkel tehetné változatosabbá a már túlságosan is ismert, sőt itt-ott egy kissé meg is unt műsort.



Tetszett

h Balázs százados előadása. s rendelet mezőgazdasági vo-
ású részeit ismertette, még-
úgy, hogy lehetőség szerint
it szemleltetett, s az egyes
oktat számtalan helyi példá-
mmmentálta. Így aztán mind-

végig lekötötte hallgatóinak figyel-
mét, s biztosak lehetünk abban,
hogy a mondottak jól megrogzód-
nek majd a mosonmagyaróváriak
emlékezetében. Képünk az előadás
szünetében készült.

A legfőbb követelmény

edeimes jelen-
rögzíti a Sza-
megyei parancs-
g az egyik egy-
észlelteket.
akkor azonban
használható
ert is javasol a
ajtás mikéntjé-

re. Már előjáróban
leszögezi ugyanis,
hogy az egység pa-
rancsnoka a jövőben
legyen figyelmebb
és emberségesebb alá-
rendeltjeivel. Hivata-
los iratokban ritkán

találkoztunk még
ilyen megállapítással.
Pedig a helyesen ér-
telmezett elvtársias
magatartás másutt is
hatékonyan ösztönöz-
heti a hibák felszám-
olását.



A VERSENY SIKERÉÉRT

XIV. kerületi alosztály április 10-én bemutatóval egybekötött érte-
let tartott a kerület üzemi önkéntes parancsnokai és tűzrendészeti
t részére. Megbeszéltek az idei versenyekre való felkészülést, és
ák az érdekelték figyelmét a sok hibapontot eredményezhető le-
gkére.

: alosztály beosztottai egyébként a felkészülés idején helyszíni se-
et is adnak a benevezett csapatoknak.



Nem lehetne eggyel több?

proniaknak csep-
am lebecsülendő
imat" kell lebo-
aniuk a járás 75
oldnyi területén.
ségek zöme vo-
vagy busszal
tehezen közeli-
neg, de ha nagy-

nehezen el is jutnak a
kívánt helyre, órákig
várakozniuk kell, mire
visszatárazhatnak.

Gyakran kényszerül-
nek erre a parancsno-
kok, a tűzrendészek
meg a területfelelősök.
Jelenleg ugyanis csak

egyetlen 125-ös motor-
kerékpárjuk van. Sok-
sok kárbavesztett időt
és energiát takaríthat-
nának meg, ha leg-
alább még egy motor
segítené az amúgy sem
valami rózsás közle-
kedési viszonyaikat.



Mi újság Sopronban?

Jól haladnak a tűzrendészek a
szemlékkel. A legtöbbel már végez-
tek, sőt egy kicsit előbbre is tartá-
nak a tervezettnél.

A beosztottak értékes munkát vé-
geztek a tatarozás során. Az egész
kollektíva serénykedett, de név sze-
rint is meg kell említeni a különö-
sen sokat fáradozó Balogh Géza
törm.-t. valamint Molnár Kálmán és
Török Ferenc őrmestereket, akik
más feladatokról is derekasan ki-
vették a részüket.

Matusek Istvánné I. o. tisztelet a
közelmúltban megjutalmazták.
Hosszú évek óta igen alapos és
pontos munkát végez. Az általa gé-
pelt iratokon jóformán egyetlen át-
ütés sincsen, s emellett mindig
ügyel a helyesírási szabályok meg-
tartására is.

Igen gondos munkával frissítették
fel a vízkatasztert; a községekéről is
megbízható adatok vannak. Arány-
lag sok időt fordítanak térképölva-
sásra, mivel nem könnyű eligazod-
ni a környező erdőségeken.

Lujber István szakaszvezetőnek
(a képen balra) asztalos szakmája.
Mesterségét jól kamatoztatja a po-
litechnikai foglalkozásokon. Már
eddig is sok ügyes fogásra tanítot-
ta meg az ez iránt is élénken ér-
deklődő beosztottakat.



VERSENYMÓZAIK



116 raj sorakozott fel a salomvári sportpályán, hogy a megye első ideli járási versenyének küzdelmeiben részt vegyen. Az első fokozat népes mezőnyének részvevőit Tóth János elvtárs, a zalaegerszegi járási tanács vb-elnöke köszöntötte

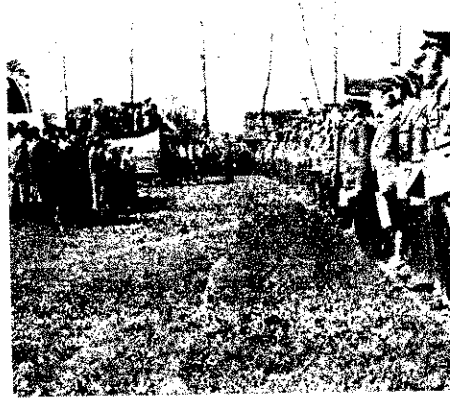

Salomvár

A salomvári verseny ritka esemény volt ennek a hegyvidéki községnek az életében. Zala megye ideli első járási versenye megduplázta a falu lélekszámát: mintegy 1200 önkéntes tűzoltó jött el, hogy a különböző feckendőnemekben összemérje tudását, felkészültségét.

116 versenyraj sorakozott fel a tribúnátnál szemben, hogy meghallgassa Tóth Jánosnak, a járási tanács vb-elnökének ünnepi beszédét. Akkor embertömeg volt ez, hogy éppen csak elfért a községi labdarúgópálya szélességében. Hiába, nagy járás a zalaegerszegi, különösen, ha — három kivétellel — minden községből megjelennek a testületek képviselői: a versenyrajok.

Sok volt a részvevő, korán kellett kezdeni a vizsgát. Tíz bizottságnál reggel hétkor már megkezdődött az elméleti, s a szervezést dicséri, hogy fél tízkor már minden raj felsorakozott az ünnepi esemény megkezdésére.

Öt értékelő bizottságnál zajlott a szerelés egyidejűleg, és a versenybizottság nátrában is teljes volt az „üzem”. Ha nem így szervezik, nem végeznek két órára, mert 116 raj az mégiscsak száztizenhat raj, akárhogy is vesszük.

Sok rendezvényen probléma a részvétlenség. Nos, Salomvár lakosai rácdjoltak erre, mert a vasár-

nap délelőtt ellenére „tett ház” volt a pálya szélén. Es nemcsak a férfienem képviselői, hanem az asszony-nép is ott izgult a kötélkordon mentén. Nincs kizárva, hogy már szombaton megfőzték az ünnepi ebédet, hogy ők is láthassák a tűzoltók versenyét, meg persze a ragyogó idő is kedvezett a nagy érdeklődésnek.



Verseny elősimítások” ton

A tűzoltó-sok izgalmatot ke

A járás vezetőitől mások is példát vehetnek a megjelenést illetően. A járási pártbizottság első titkára és a HNF járási elnöke csakúgy eljöttek a versenyre, mint a társ- és testvérszervek képviselői. Es ott üdvözölhetjük Sípós Péter elvtársat, a megye országgyűlési képviselőjét is a meghívottak sorában. Ennyi talán elegendő is annak illusztrálására, hogy ebben a járásban mindjobbán megbecsülik az önkéntes tűzoltók népes családját.

Premierje volt a zömmel kávási önkéntesekből álló járási báziszene-karnak. Először szerepelt versenyen

a 19 16s fűvőseggyttes. Ig nek, ügybuzgalmuknak me Odri Lajos honvédfőhadn mester odaadó munkájának hető, hogy a tavaly alakul jól vizsgázott első ilyen be zása alkalmával. Es elsőso sze a járási tanácsnak, hangszerállomány biztosít mulott.

A fokozott anyagi megb jezezője, hogy a járási tan 17 ezer forint jutalmat a a legjobb munkát végző közbött. De az is erre a t hogy ebben a mammutjár nincsen olyan testület, al is több, de legalább egy lenne egyenruhája.

Gyarma

Majdnem száz csapat, nyolvtás, és a részt vevő zett magatartása jelleme járás versenyét, amelyet én Gyarmaton rendeztek



Ennek az értékelő bizottságnak is nagy érdeme volt a mohorai verseny sikerében

A kis „riporternek” is tetszett a program





A kávési önkéntesek báziszenekarának premierje. A jórészt fiatalokból álló együttes komoly sikerrel szerepelt első bemutatkozása alkalmával. — Részlet a versenypályáról. Egyidejűleg öt értékelő bizottságnál folyik a szerelés



csapat szerelt egyszerre, és etán valami akadály támadt, eztek gyorsan elhárítani. Az inisztráció" is hasonlóan je- dett. Mire a rajok végeztek, az eiek és a díjak készen várják edményhirdetést.

cz István csak két hónapja ató a pápai textilgyárban, de

kuk, Garabics József, aki mint ve- zénylő is kiválóan látta el a felada- tát.

A járási tanács nevében Nagy István elvtárs 15 000 forint pénzju- talmat osztott ki a résztvevők kö- zött. A százharminc önkéntes tűz- oltó megjutalmazása is szép bizo- nyítéka az erősödő társadalmi el- ismerésnek.

olyan rossz kezdetnek; hiszen a jó- reszt most elsőszőr versenyző lá- nyokkal még biztosan találkozni fo- gunk a következő években.

A staféta keltette a legnagyobb ér- deklődést. Sok derűtséget okozott, amikor valamelyik versenyzőnek fut- tás közben leesett a sapkája. Azt azonban már szerencsére kevesen

Az érem másik oldala viszont: a csapatok jórésze pontos szerelésre törekedett.

A szügyiek, a bercelliek, a hontiak és az érsekvadkerti lányok igen szépen szerepeltek, de a házigazda mohoraiak sem vallottak szégyént „hazai pályán”: két elsőszéggel írt- koztak fel a győztesek listájára. Radnai Géza parancsnok meg a töb-



Mohora

Nógrád megyében a balassagyar- mati járás önkéntesei nyitották meg a sort. A viszonylag rövid felké- szülési idő érződött ugyan a csapa- tok teljesítményén, de a találkozó ennek ellenére szépen sikerült.

Pontosan kezdtek, a tervezett idő- ben végeztek, s a csapatok igen jó hangulatban és példás fegyelm- zettséggel szerepeltek.

A 48 benevezett raj közül csupán három maradt otthon. A legtöbb község férfiscapatokat indított, köztük nem kevés úttörőrajt is. Kül- önösen a tűzoltóegyenruhában megjelent bercelli legénykék arat- tak nagy közönségsikert.

A szebbik nemet ezúttal csak né- hány raj képviselte. Ez bizony nem valami sok, azonban nem is

vették észre, hogy egyik-másik csa- pat csak a rajt előtti másodpercek- ben ismerkedett meg a stafétázás szabályaival...

Mindössze egyetlen parancsnok reklamált, de ő is csak azért, mert nem értette jól a hibapontszámítást. A jó versenyszellem, s a nyugodt légkör az értékelők jó munkájának is tulajdonítható. Általában határo- zottak és udvariasak voltak, a győ- zelmek valóságát aligha vitathatták volna az „ellenlábások”.

Az időeredmények meglehetősen mérsékeltek voltak. 63 másodperccel például már elsőszéget lehetett sze- rezni a kocscifecskendő-szerelésben.

A jól sikerült bemu- tatót figyelik a rög- tönzött „tribün” né- zői

A győztes hőgyészi leánycsapat egyik tag- ja versenyzés közben



s szívügyének tekinti az önkén- jó szereplését. Aligha akad seb- szurkoló nála. De meg is az eredménye: a textilesek két helyezést szereztek.

ványolaiak már országos ver- t is nyertek, és azóta sem ülnék nélküli a babérok. Utánpótlás- kiváló fiatalokat nevelnek. Női úttörőcsapatuk egyaránt első lett 0-as kismotorfecskendő-szerelés-

ár megint a takácsiak?” — zottott innen is, onnan is az ered- nyhirdetés alkalmával, ugyanis l a három takácsi raj győzel- szerzett.

zereténk bekerülni az országos -be” — mondotta parancsno-



A bercelli férfiscapat, amely győzelmet szer- zett a 400-as kismotor- fecskendő szerelésben. A BM TOP nevében Horváth tá. alez. egy világvevő rádiót ad át a házigazda moho- rai testület parancsno- kának



biek a lelkes rendezésért is igazán minden elismerést megérdemeinek.

Hetvennél többen kaptak pénzju- talmat, s emellett az ünnepi alka- lommal számos, arra érdemes ö- nkéntest előléptettek, illetve elismerő oklevélben részesítettek.

Hogy ez milyen nagy örömet ok- zott, azt az a viharos gyorsaság is bizonyítja, amellyel a vállakra ke- rültek a magasabb rendfokozatot je- lentő csillagok...

Bemutatót nem tartottak, de né- hány ügyességi számmal vagy tor- nagykorlattal érdemes lett volna színesíteniük a műsort. Sok tapasztalat tanúsítja, hogy a szervezés iga- zán megeri a járádszyot.

A kártérítési igény érvényesítése a szabálysértési eljárás során

A szabálysértési eljárás egyes kérdéseiről szóló 1959. évi 36. tvr. 4. §-a úgy rendelkezik, hogy a szabálysértési hatóság — a jogszabályban meghatározott esetben — a szabálysértéssel okozott kár megtérítését rendelheti el, ha ilyen irányú igényét az érdekelt a szabálysértési eljárás során — az I. fokú határozat meghozatala előtt — bejelentette. Az elmúlt időben azt tapasztaltuk, hogy egyes szabálysértési hatóságok nem élnek a lehetőséggel, s ennek elmulasztását az ügyészség is kifogásolta. Az egységes gyakorlat kialakítása érdekében cikkünkben tájékoztatni kívánjuk olvasóinkat a kártérítési igény érvényesítésére vonatkozó legfontosabb rendelkezésekről.

A sértett figyelmét hívjuk fel a kártérítési igény bejelentésére!

A hivatkozott rendelet a kártérítési igény érvényesítésével kapcsolatban csak lehetőséget ad a szabálysértési hatóságnak arra, hogy adott esetben hatásköre legyen a kár megtérítésének kötelezésére. Ugyanakkor viszont nem teszi kötelezővé a szabálysértéssel jelentkező kárigény vizsgálatát és annak hivatalból való kezdeményezését. A társadalmi tulajdon védelme szempontjából azonban kívánatos a jogszabályban meghatározott lehetőséggel élni, különösen olyan esetben, amikor az elkövető jogellenes magatartása — a tűzrendészeti szabálysértéssel — a társadalmi tulajdonban kárt is okozott. Ez a helyzet azoknál a szabálysértéseknél, amikor a gondatlan magatartás tüzet okoz, és a rongálás a tűzrendészeti anyagi jogszabály megsértésének következménye, s a magatartás az okozott kár értékét figyelembe véve (200 forint) nem valósít meg bűncselekményt. Ilyenkor a tűzrendészeti hatóságnak — tűzvizsgálati adatok alapján — hivatalból kell vizsgálat tárgyává tennie, hogy a sértett vállalat vagy szerv bejelentette-e kártérítési igényét. Amennyiben ilyen igény nem érkezik, a szabálysértési hatóságnak kell felhívnia a károsult vállalat, illetve szerv figyelmét, és átíratban kell felszólítani arra, hogy éljen ezzel a jogosultságával. Az átíratban hivatkozni kell az 1959. évi 36. tvr. 4. §-ának (1) bekezdésére, és ennek alapján 8 napon belüli nyilatkozat megtételére kell felszólítani az érdekeltet. Ha a tűzrendészeti hatóság elmulasztotta ennek kezdeményezését, illetőleg a sértett valamilyen oknál fogva ezt az eljárást befejezése előtt nem terjesztette elő, a későbbiek során a szabálysértési hatóság már nem jogosult a kártérítési igény megítélésére.

A kártérítési igény érvényesítésének feltételei

A szabálysértési eljárás során csak a következő feltételek együttes fennforgása esetén rendelheti el a szabálysértési hatóság az okozott kár megtérítését:

a) a kár megítélésére vonatkozó igény bejelentése az eljárás során, illetve az I. fokú határozat meghozataláig az érdekelt fél részéről megtörtént;

b) a kártérítési ügyben való állásfoglalás nem akadályozza a szabálysértési ügy gyors befejezését; a jogalap és az összegszerűség késedelem nélkül tisztázható (az érdemi döntés ne húzódjon el!);

c) az eljárás alkalmával a kártérítés jogalapja (jogossága) és annak összegszerűsége (a kár forint értéke) kétséget kizáróan bizonyított;

d) a kár értéke nem haladja meg a 200 forintot.

A jogszabály rendelkezése szerint a 200 forintot felüli, de 1000 forintot meg nem haladó kár megtérítését is elrendelheti a szabálysértési hatóság, amennyiben az elkövető elismeri a kártérítési igény jogalapját és összegszerűségét. Ha vitatja ezt, akkor a bizonyítási eljárást nem szabad lefolytatni, valamint érdemben dönteni. A kártérítési igény érvényesítését bírói útra kell utalni, s a károsult figyelmét fel kell hívni arra, hogy a kár

megtérítése iránt forduljon az illetékes járásbírósághoz. U ez vonatkozik az 1000 forintnál magasabb kártérítési ígérés, még olyan esetben is, ha az elkövető elismeri a kár jogalapját és összegszerűségét.

A jogalap és az összegszerűség vizsgálata

A kártérítési igény előterjesztése során a szabálysértési ságnak elsősorban a jogalap kérdésében kell állást foglaltatni. Vizsgálat tárgyává kell tennie, hogy az elkövető szabálysértés valósított-e meg magatartásával, és a szabálysértés okozat szefüggésben áll-e a sértett kárigényével. Ha az elkövető ismerte el — és a szabálysértési hatóság a tagadás nére sem tudta bizonyítani a szabálysértés elkövetését — csen jogalap arra, hogy az elkövetővel szemben a szabálysértési hatóság helyt adjon a kártérítésnek, ezért már az összeg szer megállapítására sem kerülhet sor, tehát nincsen jog arra, hogy a szabálysértési hatóság a kár összegében hozzon. Ilyen esetben a sértett igényét a határozatban el kell sítani.

Ha a szabálysértés ténye bizonyított, az elkövető be a szabálysértés elkövetését, és az érdekelt a kártérítési igény bejelentette, ezt követően sor kerül a kár összegének megítélésére, s a megfizetés kötelezésére. A kár értékének megítélésénél minden esetben arra kell törekedni, hogy azt a sult hitelt érdemlően bizonyítsa. Fel kell szólítani a károsultat, hogy a kárra vonatkozó bizonylatokat, számlákat és egyéb zonyítókat a szabálysértési meghallgatásra hozza magával, adja át a szabálysértési hatóságnak. Fontos szabály az is, a kár értékéről meg kell kérdezni az elkövetőt is, van-e vétele az összegszerűséggel kapcsolatban, és a kárértéket me reri-e. Amennyiben az elkövető elismeri a kár értékét és a összegszerűségét, további bizonyításra nincsen szükség. A kár zonyítót jegyzőkönyvbe kell foglalni. Ha viszont az elkövető ismeri el a kár összegét, a kár összegére vonatkozó bizonylatok eljárást le kell folytatni. A 200 forintot aluli kártérítési esetben a szabálysértési hatóság jogosult arra, hogy az elkövető elismerésének hiányában is megítélje a bizonyított károsultat. Kellő bizonyíték alapján tagadás esetén is sor kerülhet a kártérítési összeg megítélésére.

Kérdésként vetődik fel: Lehet-e helye a kártérítési igény megállapításának akkor, ha a szabálysértési hatóság az eset összes körülményeit figyelembe véve — az elkövető szemben méltányosnak tartja a szabálysértési eljárás intézkedéseiről szóló 32/1955. (VI. 8.) MT. sz. rendelet 44. § c) pontjának alkalmazását, és ez alapon az eljárást az elkövető figyelmébe szünteti meg.

A hivatkozott rendelkezés olyan esetekre vonatkozik, a az elkövetett cselekmény súlya csekély, és az elkövető szemben körülményei is indokolják, hogy a szabálysértési hatóság megállapítsa a pénzbírság kiszabását. Mindez azonban nem jelenti azt, az eljárás alá vont magatartása nem képez szabálysértést. A kártérítés vonatkozásában a sértetnek megvan a jogalapja. rendelkezik a 45/1959. (XII. 20.) Korm. számú rendelet 5. § (1) bekezdése úgy, hogy a sértett kártérítési igényének abból az esetben is helye lehet, ha a szabálysértési hatóság abból az esetben hoz megszüntető határozatot 32/1955. (VI. 8.) MT. sz. rendelet 44. § c) pontja, hogy az elkövetett szabálysértés csekély je ségű.

Indokoljuk meg az érdemi döntést!

A szabálysértési hatóság a kártérítési igény esetén határozatának rendelkező és indoklási részében köteles állást foglalni abban, hogy az igénynek helyet adott-e, ha igen, miért, h dig azt elutasította, az elutasítás okát is ki kell fejteni. H igénytől eltérően rendelkezett, akkor részletes kifejtést adnia arra, hogy az igény megállapításánál mi tette indoklás a kártérítési összegének csökkentését, illetve az összegszerűség megállapításánál mit vett alapul. Ezek nélkülül ugyanis a szabálysértési hatóságnak a kártérítésre vonatkozó megállapítása alapozatlan lesz.

A szabálysértési hatóságnak a kártérítési igényre vonatkozó rendelkezése ellen fellebbezésnek van helye. E fellebbezés jogossága független a szabálysértési magatartással kapcsolatos állásfoglalástól. Még abban az esetben is helye van, ha a kártérítési ügyben hozott határozattal egyetértés csak a kártérítési kötelezettségre vonatkozó rendelkezések kíván fellebbezéssel élni. A fellebbezés tárgyában a II. fokú szabálysértési hatóság jogosult dönteni.

Dr. Félix László
t. alez.

szítás — csak TV-nézők... Nyílnak a szertárka-
t, egymásután görbülnek az
utca a különféle gépjár-
vek. Máskor is így történik,
szke kamera nélkül és „Aga-
ziból” ...



**Belépés
csak
TV-
nézőknek!**

Amel helyszíni adást közvetített az el-
lt hónap 7-én a Magyar Televízió a
lapesti Tűzrendészeti Parancsnokság-

z adás célja az volt, hogy a lakosság
szélesebb körben ismerje meg a tűz-
ség működését, a tűzjelzés fontosságát
és helyes formáját adott esetben. Az
s keretében a tűzoltóság technikai fel-
állítását és gyors vonulását is láthat-
a nézők.

égül, de nem utolsósorban a megel-
fontosságáról adott képet a közvetí-
a tűzrendészeti laboratórium munká-
keresztül. Ismertette a különböző
veszélyes folyadékok gyúlékonyságát,
amint a gyártástechnológiával kapeso-
osan a laboratórium, illetve a tűzren-
zet állásfoglalását — különös figyel-
a mindjobban elterjedő műanyagok
veszélyére.

—02—



A hírközpontban... A fotóriporter
egy, a nézők pedig ezt látták a kép-
ernyőn, amikor a „szakember” tűzjel-
zést mutatta be Szűz szds.

„Lobbands-tesen”: Kovalik Károlyval, a
TV népszerű riporterével — a labora-
tóriumban. Az interjú jól sikerült,
csak éppen a lobbanást nem sikerült
lencsevégre kapni

is egészen másként látta a
kamera... Totzi örvy., a
táttást csoport vezetője nyt-
latkozik





Az ÖTSZ nagygyűlése

1963. december 14—15-én zajlott le a Tudományos Akadémia termében, Varsó. Onkéntes Tűzoltó Szövetség II. általános gyűlése. A nagygyűlés elnökségében a kormány képviselői is helyet foglaltak. A nagygyűlés résztvevői közt ott voltak közöttük Zenow Nowak, a Minisztertanács elnöke, a Központi Bizottság tagja; Wlodek Gessing, erdészeti és falpari miniszter, honvédelmi miniszter képviseletében Frimbert Ksiezerczyk vezérőrnagy, a Honvédelmi Minisztérium elnökségének elnöke is.



Motorfecskeendő-szerelők kiképzése

Az olsztyni tűzoltóiskolán január elején nyílt meg az év első kismotorfecskeendő kezelői tanfolyama. A kiképzés szükségességét és az érdeklődést bizonyítja, hogy a

tanfolyam 40 férőhelyére 49 tűzoltó jelentkezett. A képen: a tanfolyamhallgatók a M-800-as kismotorfecskeendő működésével ismerkednek.

KÉP a lengyel

Tűzvédelmi napok

Az idén is megrendezik május 17. és 24-e között a „Tűzvédelmi Napokat”. Ez évben különös figyelemmel kísérik e mozgalom megszervezését, mert felajánlásokat készítenek elő az 1964-ben esedékes ünnepekre, a Lengyel Népköztársaság fennállásának 20. évfordulójára.



Klubélet az Olsztyn megyei Ostród önkéntes tűzoltótestületében



Cserkész-tűzoltók

Zielonogórok megyében nagy erővel folyik a cserkészcsapatokon belüli tűzoltóórszók számának fokozatos növelése. Jelenleg is több ezer fiatal lány és fiú vesz részt tűzoltó-kiképzésben. Tevékenységükre jellemző, hogy önállóan is jónéhány erdőtűzet tettek már ártalmatlanná és sok épülettűz oltásában is részt vettek. A megyei tűzoltószövetség igen aktívan patronálja a fiatalokat. Kiképzéssel, felszereléssel, sőt kulturális otthonnak rendelkezésükre bocsátásával, de nyári táborozásuk megszervezésével is segíti őket. A nyári táborozás időszakában az elmúlt esztendőben 120 fiatal kapott parancsnoki szintű kiképzést. A cserkésztekből „kiöregedett” ifjak igen nagy hányada folytatja társadalmi munkáját az Onkéntes Tűzoltó Szövetség keretei között.

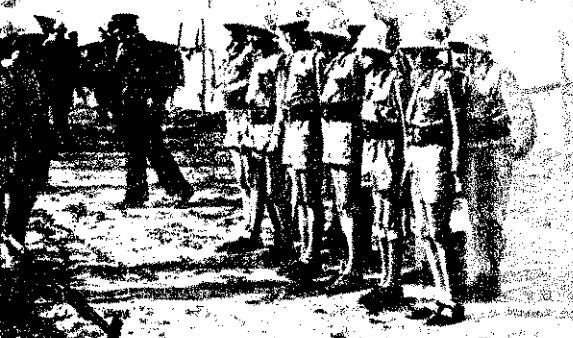

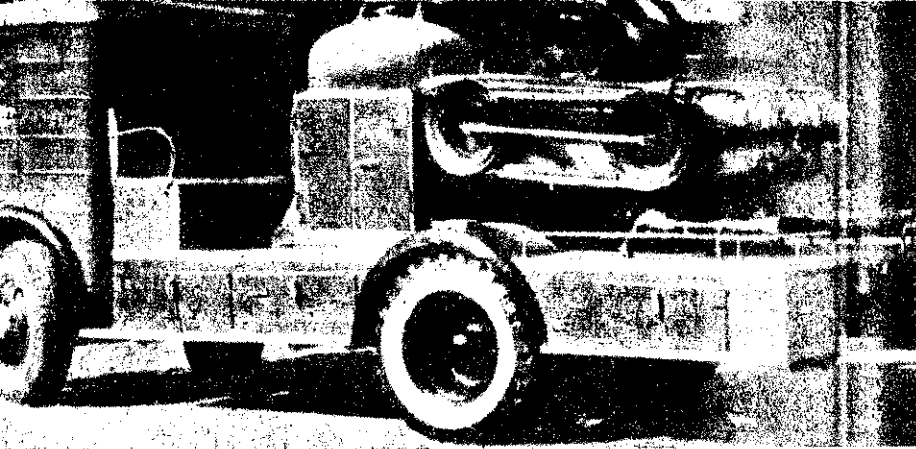

A katowiczi üzemi tűzoltóság tagjainak saját szerkesztésű porral oltó gépjárműfecskeendője

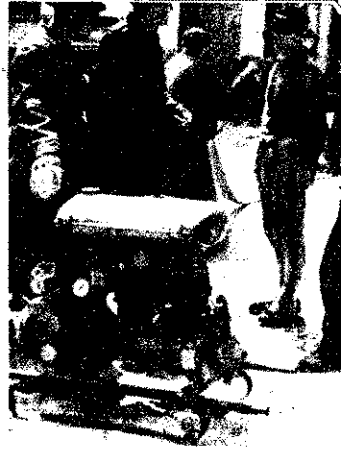

Az önkéntesek műszaki fejlődését dokumentáló kép: a nowotorski járás önkéntes tűzoltóságának korszerű kismotorfecskeendője

HÍREK

őrség életéből

NŐK A TŰZVÉDELEMBEN

A nők tűzrendészetben való részvételének történelmi gyökerei vannak Lengyelországban. A háború előtt ún. „szamaritánus rajok”-at szerveztek a tűzoltó szervek kiegészítő alakulataként (elsőségedy, küldőnszolgálat, propaganda stb.).

A háború után — más területekhez hasonlóan — a tűzrendészet területén is megnőtt a nők létszáma. Persze, ez a folyamat nem ment egykönnyen, mert nemcsak a különböző szintű vizsgák nehézségeivel kellett megbirkózniuk, hanem az előfeltételeket is le kel-

lett küzdeniük. Ma már világos, hogy a nők, különösen a megelőző tűzrendészet vonalán teljes értékűen pótolhatják a férfi munkaerőt. Sőt, pontosságuk és igényességük sok vonatkozásban egyenesen hivatottá teszi őket a tűzrendészeti ismeretek elsajátítására és azok alkalmazására. Ezen túlmenően népgazdasági érdek is, hogy a nőket minél szélesebb körben bevonják a tűzrendészetbe, és hasznosítsák rátermettségüket a dolgozók tűzvédelmi vonatkozású nevelésében.

Szövetségi vezetők vizsgálja

Tűzoltószövetségi vezetők vizsgáztak Gdansk megye területén. A vizsga anyaga hivatalosan előírt, gyakorlati és elméleti vonatkozású volt. A vizsgán való részvétel előfeltétele:

1. ilyen beosztásban minimumálisan 5 év eltöltött szolgálati idő;
2. általános iskolai végzettség;
3. a városi vagy községi tanács kedvező véleményezése a jelentkező tűzoltói tevékenységét illetően.

A vizsgát megelőző időszakban a járási tűzoltóság az érdekeltekkel megbeszélte az előírt anyagot. A vizsgákra 22 fő jelentkezett. Közülük öten jales, tizen jó és heten elégséges eredménnyel vizsgáztak. A vizsga eredményéről bizonyítványt kaptak a részt vevők.



Egy ma már „történelmi értékű” kép, amely a háború utáni első női parancsnokképző tanfolyam résztvevőit ábrázolja. A tanfolyam székhelye Wroclaw megye volt

Tűzoltási célokat szolgáló úszómedencék

tűzrendészet céljait szolgáló víz biztosításem egy lengyel falunak vagy városkának „híllés-sarka”. A kormányzat, de a társadalmis nagy erőfeszítéseket tesz e helyzet megelintására. Ez évben pl. 3000 mesterséges vizelő építését vették tervbe, nagyrészt társadalmi munka igénybevételével. Falun gyakran dlasági célokra sincsen elegendő víz, nem is va a fürdési lehetőségekről.

z Önkéntes Tűzoltó Szövetség és a Sport vetség úszószakosztályának vezetősége arra elhatározásra jutott, hogy az állami eszköet közös társadalmi munkával kiegészítve, adkét szerv szempontjainak figyelembe véte el hasznosítják. Az e célra biztosított 82 millióból olyan fürdő- és úszómedencéket építek, amelyek elhelyezésüket, megközelítésü és a vízszerezés műszaki lehetőségeit tekintűzoltásra is alkalmasak.

képen: A Limanow járásbeli Przysowban adalmi munkával épített medence.

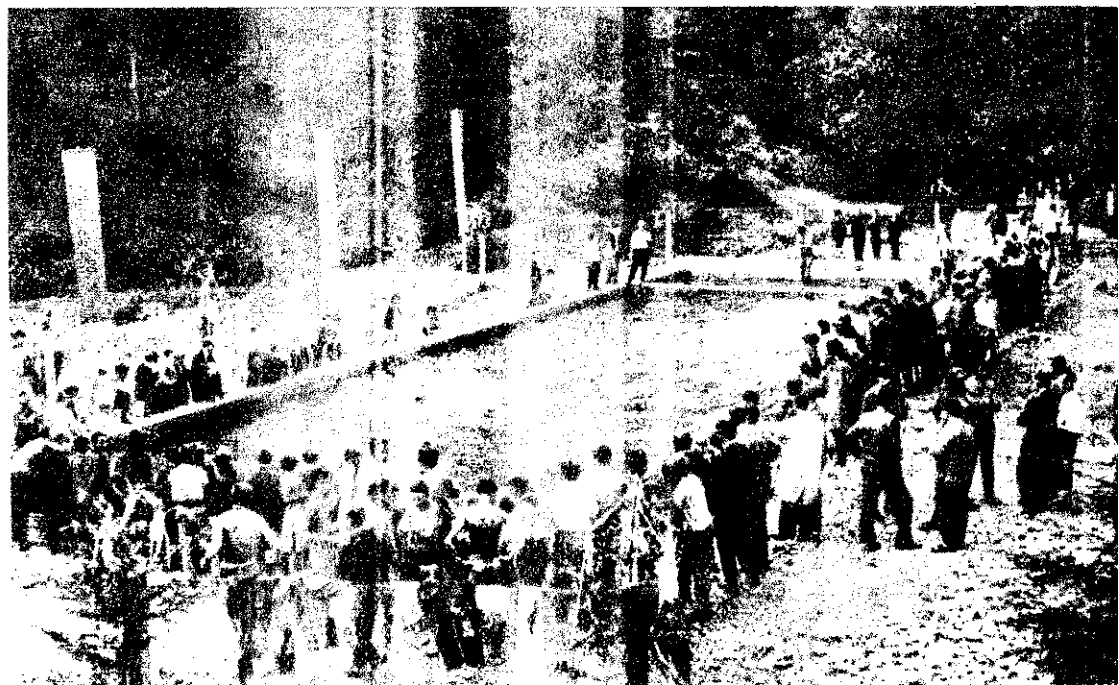

Január 13-án 12 óra 27 perckor az abai Vöröshajnal Tsz sertésfiaztatójához riasztották a székesfehérvári alosztály CSD-710-es gépjárműfecskendővel rendelkező első és második raját. A rajok 13 óra 3 perckor érkeztek a tűzhöz, a gépjárműfecskendők azonban attól mintegy 200 m távolságra egy hóakadállyal elakadtak. Az őrsépparancsnok univerzális traktorokkal megkíséreltette ugyan a gépjárműfecskendők kivontatását, de amikor ez nem vezetett eredményre, a rajok beosztottait kéziszerszámokkal az égő épülethez küldte. Az egyik traktort ugyanakkor utasította, hogy menjen be a termelőszövetkezet — kb. 3 km távolságra levő — központjába, és a lánctalpas (DT) traktort rendelje ki a gépjárműfecskendők kivontatására.

A székesfehérvári rajok kiérkezésekor a 40x6 m nagyságú épület teteje már leégett, azonban az épületben levő faanyagok és az elpusztult állatok tetemei még égtek. Az önkéntes tűzoltók egy E-sugárral dolgoztak, de ez kevés volt az égő anyagok oltására. (Még egy óra múlva is sugarak bevetésére volt szükség!)

Az őrsépparancsnok — arra hivatkozva, hogy kiérkezésekor már nem terjedt tovább a tűz (és kímélni akarta a tömlőket) — a gépjárműfecskendők tartályairól nem szereltetett sugarat mindaddig, amíg azokat be nem vontatták a tűz közelébe. Erre viszont csak kiérkezésük után 1 óra múlva került sor.

Az őrsépparancsnok beavatkozásra tett intézkedése egyáltalán nem elfogadható, mivel a tűz oltására még egy óra múlva is sugarakat kellett szereltetni. Emellett a tömlők kémélését semmi sem indokolta, és a távolság sem volt olyan nagy, hogy a tartályos gépjárműfecskendők vízkészletének felhasználásával ne lett volna érdemes beavatkozni.

A beavatkozás lehetőségét és eredményességét a következő számitással támasztom alá:

A 2 db CSD-710-es gépjárműfecskendő tartályában 8000 l víz volt. A gépjárműfecskendőtől a tűzig maximum 10 db M és — a sugár helyének változtatását is figyelembe véve — legfeljebb 2 db E-tömlőt kellett volna kifelétni. A 10 db M és 2 db E tömlő feltöltésére (80x10) 800, illetve (40x2) 80 liter, tehát összesen (880) kb. 900 l víz szükséges. Ha a rendelkezésre álló 8000 l vízből kivonjuk a tömlők feltöltéséhez szükséges 900 l vizet, akkor 7100 l víz marad a tűzoltáshoz. Ez a mennyiség 1 db 3 atm nyomású, 14 mm átmérőjű sugár működtetésére (7100:225) 31 percig, 2 db E sugár működtetésére pedig 15 percig elegendő. Még kedvezőbb a helyzet szűkített lövőkéjú, vagy porlasztott sugár alkalmazásakor.

Helyes lett volna a víz felhasználása, mert:

1. a tartályvízzel a tüzet le tudták volna fektetni (illetve el tudták volna oltani);

2. a vízfelhasználás ideje alatt az őrsépparancsnoknak lett volna ideje a vízutánpótlás lehetőségeinek felmérésére és megszervezésére;



3. az üres tartályú gépjárműfecskendők — amelyek súlya a víz felhasználása után 4 tonnával kevesebb — jóval a lánctalpas traktorok megérkezése előtt kivontatták volna.

Amennyiben tehát az őrsépparancsnok a tűzhöz érkezésekor megfelelően mérlegeli a körülményeket, s figyelembe veszi a rendelkezésre álló víz felhasználásának előnyeit és várható következményeit, semmiesetre sem következnek be az ismertett hiányosságok.

Március elején, az egyik éjjel 23 óra 20 perckor, nagy tetőtűzet jeleztek a domoszlói állami gazdaság csókánytanyai üzemegységéből a gyöngyösi tűzrendészeti alosztályparancsnokságra. Az őrsépparancsnok a beérkezett jelzés értékelése és a vízszerszemi nehézségek ismeretében elrendelte az alosztály mindkét rajának riasztását.

Amikor az őrsépparancsnok megéri a tűzhöz, jól és eredményesen irányítja ugyan egységét, azonban több, — 1 tekintőbb munkával feltétlenül ellátott — hibát mégis elkövetett. Például a tűjelzés adatainak értékelése után annak ellenére, hogy megfelelő helyre riasztott — nem gondoskodott az alosztály CSD-450-es típusú vízszállító gépjárművének riasztására további egységek kirendeléséről. Ilyenkor, amikor a tüzet már kb. 4 km távolságra megközelítette — látva annak terjedelmét — az egyik elvtársat a gépjárművel kellett visszaküldenie a riasztott intézkedések megtételére. Riasztások elkövetett hibákat formai kiküszöbölte tehát, de késleltette az oltás és a vízszállító gépjármű vonulását, illetve a segítségül kért egységek riasztását.

Az őrsépparancsnok 7 km távolságra Gyöngyösről biztosította az oltáshoz szükséges vizet. A tűz oltáshoz 2 db E-sugárral volt szükség, és 4 db: 1 db 450-es (7 m³) vízszállító, 1 db CSD (2500 l) tartályos és 2 db CSD 352-es (1) gépjárműfecskendő állt rendelkezésre. A CSD 350-es gépjárműfecskendőt a közelébe állította és a sugarakat a tartályáról működtette. Az ingajár pedig a többi gépjárművet használta.

Ezzel a megoldással kisebb zökkenet okozva biztosította az oltáshoz szükséges mennyiséget. Meg kell azonban említeni, hogy a vízutánpótlás észszerű és szakzerűbben is megszervezhető, szabad elkövetni azt a hibát, amely őrsépparancsnok elkövetett azzal, hogy a gépjárműfecskendőt állandóan a színhelyen tartott, s a többi gépjármű által szállított vizet annak tartályába nyomatta át. Ez teljesen felesleges, nem biztosítja a tűzoltást végző folyamatos működését, sőt kifejezetten gátolja. Ebben az esetben éppen a legrosszabb tartályú gépjárműfecskendő vett részt az ingajárban.

Helyes módszer, és a vízutánpótlás folyamatos biztosítását jobban elősegíti minden gépjármű részét vesz az ingajárban, s a tömlővezetéseket mindig vízforrástól visszaérkező gépjárműre csövelik át. A gépjárművek ebben az esetben egymást váltva — folyamatosan működnek. Ez a módszer természetesen megkívánja a tűz és a vízforrás közelségét, a tartályok feltöltésének és a sugarak teljesítményének ismeretét s a szükséges szállítások elvégzését.

Az őrsépparancsnok a hiba elkövetését azzal indokolta, hogy a vízszállító gépjárművet nem tudta felhasználni a sugár működtetésére, mert annak szivattyúja kisteljesítményű. Tartályvizét a tűz színhelyén működtetett gépjárműfecskendővel használta fel. Ez az indoklás nem indokolja a gépjárműfecskendő használatának ismertetett módját, arra mutat, hogy az őrsépparancsnok ismerte megfelelően a vízszállító gépjármű műszaki adatait. Annak ugyanis 800 l/p-es és 6 atm. nyomás biztosító alkalmas szivattyúja van, ezért 2 db sugár táplálását tudja biztosítani.

Az ingajárát helytelen megszervezés és a felszerelések nem megfelelő ismertetése — sajnos — más tüzeseteknél is előfordul. Éppen ezért fontos és szükséges, az őrsépparancsnokok nap mint nap tanulmányozzák az ilyen irányú feladatok jobb elvégzésével összefüggő kérdéseket.

Cz. Nagy Sándor fhdgy.

Kevesen tudják, hogy...

Kevesen tudják, hogy...

... Szegeden az 1883. október 14-én megnyitott, közel félmillióba került színház — alig két évi fennállása után — leégett. 1885. április 22-én délelőtt „épp tűzrendőri vizsgálat volt, amely mindent rendben talált, s du. 3 órakor már lángban állt az egész gyönyörű épület. A tetőzetten ¼ óra alatt végigszaladt a tűz. A színpad, a nézőtér, a mellékhelyiségek, a ruhaház és kellekek tára mind leégett”.

... 1885. április 20-án leégett a diósgyőri Vas- és Acélgár. A gyár hengerdéje, két szerelőműhelye, raktárai, a fűtőház, a gyár egyik udvarán levő vasúti állomás pályaháza s az állomáson levő vasúti kocsik mind elhamvadtak. A kohókat, az igazgatósági épületeket és a munkások lakóházait sikerült megmenteni. Mindez a miskolci önkéntes tűzoltók elszántságának és ritka ügyességének volt köszönhető. Az öntöde épületének megmentésében az is közrejátszott, hogy annak teteje tűzálló anyaggal volt fedve.

... a tűz elleni harcban a budapesti tűzoltóság 1885-1890 között 22 hősi halottja volt. Közülük elsőnek Wagner Ferenc önkéntes mászó (roglalkozás) tekintve, vízvezetéki hivatalnok) 1885 május 28-án a Stáhy és Vas utca sarkán állott földszintes bérház tetőtűzénél szenvedett sérüléssel következtében áldozta életét. A második a fiatalon, 23 éves korában 1896 július 27-én meghalt Ifj. Szidánits Ferenc önkéntes szakparancsnok, az I. ker. Krisztina téri iskola tanítója volt. Ő az óbudai Magyar Rézműipar és Pipagyárban pusztított tűzvésznel éppen az egyik sugárvezetőt irányította és egy létrán felhatott az égő gyár első emeletére... „alig hogy elérte az emeletet, leszakadt az épület ereszze. Szidánits hátra ugrott ugyan, mindazonáltal a lezuhanó eresz magával rántotta és jobb lábát elfúrta, azonkívül több csonttörést szenvedett és a koponyája is betört” — adták hírül az újságok. A Rókus-kórházba szállították, és ott rövid szenvedés után sebébe belehalt.



Horváth Ferenc
önk. hdgy., a tes-
tület titkára a ve-
zetőség beszámoló-
ját ismerteti



A testület vezetősé-
gét egyhangú sza-
vazással választotta
újra a tagság



VASMŰ

Önkénteseinek ünnepe

Öt éves fennállását ünnepelte március 27-én a Dunai Vas-
mű önkéntes tűzoltótestülete. A megalakulás óta 122 főre
gyarapodott a példásan felszerelt, kiváló közösség, család-
tagjaik és a meghívottak bensőséges ünnepség keretében emlé-
keztek meg az évfordulóról. Képeinken a vezetőség újjáválasz-
tással egybekötött ünnepség néhány mozzanatát örökítettük meg.

smű vezetése részéről Zá-
lmre vezérigazgató-helyet-
idvözlí a jubiláló testület
tagságát

Az Ózdi Kohászati Üzemek küldöttei felkötik a szalagot
a csapatzászlóra

Juhász János önk. szds., a tes-
tület parancsnoka a kitüntetése-
ket és előléptetéseket ismerteti

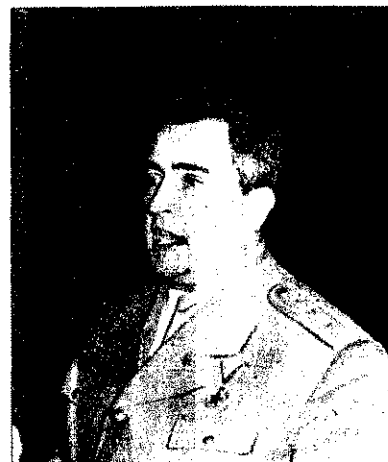
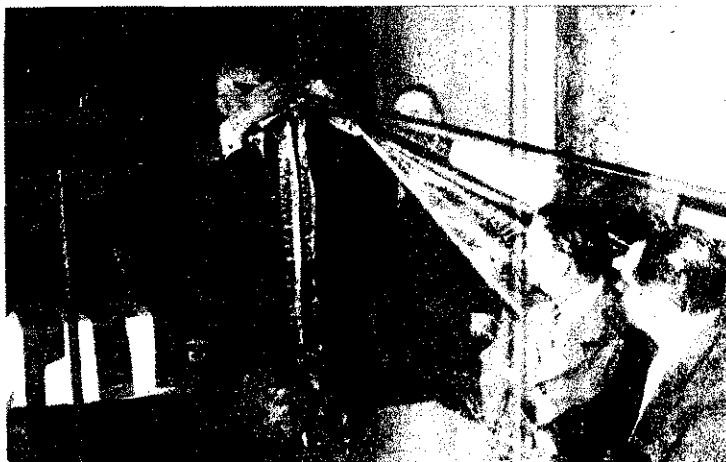

blileum alkalmából adományozott kitüntetéseket, elő-
léptetéseket a tűzrendészet megyei parancsnoka adja át

Baráti hangulatú összejeövetel a fehérasztal mellett — az ünnepség záró-
akkordjaként



Felszabadulásunk évfordulóját ünnepeltük

Hazánk felszabadulásának 19. évfordulója alkalmából gyárunk önkéntes tűzoltóságának hét tagja sok éves hűséges szolgálatáért kitüntetésben és pénzjutalomban részesült. Hatan közülük öt, illetve tizenöt éves szolgálati érem kitüntetését kaptak. A vállalat részéről Hirman Antal főmérnök az ötéves szolgálati érmmel kitüntetetteknek 200 forint, a tizenöt éves szolgálati érmmel rendelkező Csorba Sándor, Farkas Mihály és Schüplec István önkénteseknek pedig 600-800 forint pénzjutalmat adott át. Link Kálmán önkéntes tűzoltó elvtársat becsületos és szorgalmas tűzrendészeti munkájáért 300 forint jutalomban részesítette.

Csorba Sándor elvtárs, az egyik kitüntetett április 1-én nyugdíjba vonult. Korábbi kiemelkedő munkájáért kapta az elismerést. Csaknem tizenöt éve ismerem, azelőtt egy másik üzemben dolgozott, és ott is kiváló önkéntes tűzoltónak bizonyult. 1955-ben például kigyulladt egy Ikarus-autóbusz. Egy szerelő ruhája is meggyulladt, és az illető zavarodottan szaladgált a gyárudvaron. Csorba elvtárs ponyvával leborította, és utána az égő autóbusz tűzét is eloltotta. Még sok más ténykedését is megemlíthetném. Kívánjuk, hogy még hosszú ideig élvezhesse a jól megérdemelt pihenést.

Márta László
tű. törm.
Ikarus-gyár

Idén is jól sikerült

A győri alosztály, mint minden évben, idén is megrendezte a tűzoltófelelőségek találkozóját. Ez március 15-én reggel fél kilenckor kezdődött. Bár az időjárás semmi jót sem ígért, és egész nap havas eső, sőt hó is esett, az asszonyok és gyermekek szinte kivétel nélkül eljöttek.

De nem is bánták meg, hiszen színvonalas programban volt részük. Először Bana elvtárs, a TIT küldötte érdekes előadást tartott a valóság szerepéről. Ezután a tűzoltózenekar műsorát élvezhettük. A Papp Tibor alezredes elvtárs által vezényelt szimfonikus zenekar, és a

Csorba Sándor, az Ikarus-gyár nyugdíjba vonult veteránja, és: néhány önkéntes, Hirman Antal főmérnök irodájában



Berki István vezette népi zenekar egyaránt nagy sikert aratott. Ugyancsak tetszett Mikes Ibolya művészno közreműködése, és sokat tapsoltunk partnerének. Bordás György főiskolai hallgatónak is Paulovits Ernő tű. törm., a konferan-szi humoros és szellemes „bemondásaival” sok derűtséget varázsolt a vendégek arcára.

Ismételten köszönetet mondok a szép műsorért, és a többi asszony kívánságát is tolmácsolom, amikor bízom abban, hogy még sok ilyen kedves, meleghangú, családias ünnepegen veszünk részt.

Nánay Miklósné

Miért kellett fagyoskodnunk?

A „bűvös” norma szerinti tüzelőmennyiség évről évre kevésnek bi-



Két felvétel a Posta Központi Járműtelep önkénteseinek jól sikerült gyakorlatáról

zonyul arra, hogy laktanyánkban biztosíthatassuk a megfelelő hőmérsékletet. Jellemző, hogy az elmúlt évben december közepéig — tatarozás miatt — csak hébe-hóba fűtöttünk, de a szén ennek ellenére is csak februárig volt elegendő. Azóta fűtünk jóformán csak „hűti” az épületet. Így aztán csak bekecsben viselhettük el a hideget. A telefonos fogvacogva és elgémberedett kézzel dolgozott, és hasonló körülmények között folyt az egyéni tanulás meg az irodai munka is. A

készültség tagjai déiben nem mer-tek lepihenni. Éjszakánként pedig ugyancsak dideregtek a takarók alatt. Egyesek ping-pongózással melegítették magukat, de ez sem mutatkozott valami jó megoldásnak.

Nem alap nélkül kérdezem tehát: miért kell évről évre fagyoskodnunk? Vajon ki a felelős azért, hogy az emberek megfáznak, betegek lesznek? Javasolom, hogy az illetékesek sürgősen vizsgálják meg panaszunkat, hiszen az megfelelő norma megállapításával feltétlenül orvosolható.

Csepecz János
tű. szds.
Esztergom

Köszönjük a segítséget!

A Szegedi Élelmiszer Kiskereskedelmi Vállalat 260 árudáját tűzrendészeti vonatkozásban sem könnyű ellenőrizni és irányítani. A raktarak és a műhelyek tűzvédelme is alapos és következetes munkát ígér.

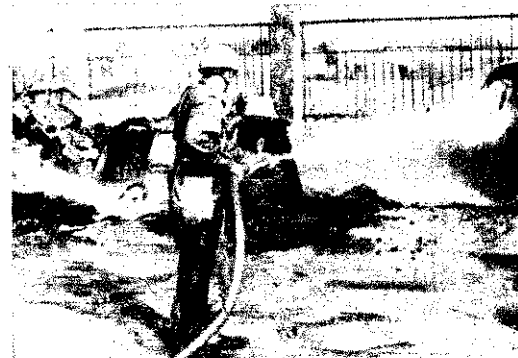

Megjegyzés egy szabályzathoz

Amikor megérkezett hozzánk Országos Erdészeti Főigazgat-

Kuti A
igazga

nyel. Ezt a feladatot igen jól látja el tűzrendészeti előadónk: Somogyi Sándor elvtárs. Jól szervezett és alapos munkájáért a szegedi alosztály dicséret oklevéllel tüntette ki. Tevékenységét a vállalat is megfelelő elismeréssel méltányolja.

Az új rendelet megjelenésével fokozódott felelősségünk. A végrehajtásban igen nagy segítséget kaptunk Pigniczki Ferenc és Pintér István tű. százados elvtársaktól.

Szervezeti és Működési Szabályzat, és átalapoztuk, az volt az alapként, hogy kissé pontosabb is lett volna.

A 90. oldalon például ez olvasható: „Rádióterv”... A tervkomjegyekben ugyancsak ez a szerepel. A fejezet elolvasásá persze kiderült, hogy rádióterv van szó. A téves cím megtéveszteti a tűzrendészetben járatlan dolgozókat.

Az sem ártott volna, ha a 111. oldalon felsorolt anyagok nemcsak a lobbánáspontját, hanem a gyulladási hőmérsékletüket is közölték volna egy táblázatban.

Ezúton szeretném felhívni a bi szakminisztérium és országos tuskörű szerv figyelmét arra, hogy a hasonló kiadványokban lehetne szerinti mindenkor tüntessék a vállalatok által használt vagy fogott anyagok gyulladási hőmérsékletét.

Csögiel I
tű. szds.
Szekszá

Néhány javaslat

Általános tapasztalatom, nem megfelelő laktanyáink tűzjellegű képekkel való ellátott. Itt-ott akad még egy-két régi vagy festmény, de ezek már e talán nem tükrözik testületünk lődését, jelenlegi helyzetét. Száru és mutatók képsorozatokra l szükség, amelyek a laktanyá felkereső emberek számára is kerek lennének. Jó lenne pé egy-egy ilyen sorozatot készí-

óság műszaki fejlődéséről, történeti tüzesetekről, vagy a előző tüzrendészet előírásairól. Annyig szereléssel és tűzoltással is készítenek.

Hány évvel ezelőtt egy leleményes nagyállás „művész” sorozatgyártott 26—28 cm-es hónapváltó rendőrt ábrázoló gipszfigurákat. A giccsekre persze semmi szükség sincs, viszont az állami és az íntes tűzoltók egyaránt szivegyönyörködőnek hivatali hegyükben, sőt otthonukban is, a szép kivitelezésű szoborban a festményben, amely valóban részien ábrázolná sokoldalú tevékenységüket.

Monostori János
tű. alez.
Nyíregyháza

Jelentkezünk!

Írtam a Magyar Tűzoltó egyikében, hogy küldjünk cikkek, képeket egységeink életéről, munkájáról. Néhány szóval és fényképpel szeretnék eleget tenni kéréseknek. Létesítményi tűzoltóságunk főbb áll. Kiképzésüket — jövőre ismét terv alapján — írjuk. Az elvtársak szeretik, híveinknek tekintik ezt a munkát, gyakorlatok alkalmával is szíveskednek hajtják végre a rájuk bízott feladatokat. De tanúskodjunk erről a mellékelt képek is. Ezek az elmúlt év őszén tartott tűzoltói gyakorlat alkalmával készültek. Még csak annyit, hogy a laikusok jól sikerült, az elvtársak gyújtálatomban részesültek. A részletek kezdetétől a tűz megtámadásig mindössze négy perc telt el, az utat pedig öt perc alatt eloltottuk.

Bogay György,
a Posta Központi Járműtelep
tűzrendészeti előadója

Mi az oka?

Okokat gondolkozunk azon, vajon mi okozza a testületek életében azokat a változásokat, amelyeket járunk területén az utóbbi három év alatt tapasztaltunk. A galgautai kényszerű tűzoltóság például az elmúlt években még a járás, sőt — mondhatnánk — a megye legjobbjai közé tartozott. Eredményeik országos értelemszerűen voltak, szertárak is van oklevelekkel és díjakkal. Minden megmozduláson részt vettek, s mint társadalmi munkások igen jól működtek. Önálló szőlő-táncosportjuk is sok sikert aratott. A közvélemény tanács is derekán támogatta őket.

Mostanában nem mondhatjuk el az eredményeket a galgautaiakról. Két vezetője például az egységkönyvet sem vezetik, az ideiglenes társaság vezetője sem tartották meg. A pártvezetésnek sem jelent meg a foglalkozásokon. Igaz, többször megígérték: javít a hibákon, de ez nemigen tapasztalható. Pedig az önkéntesek lennie is tevékenykednek, csak nincs aki irányítsa őket. Bizony, nem valami nagy öröm, hogy csak a társaságunk kellett Peja elvtársban, hiszen években az igen jól irányított testületet.

Vitathatatlanul újra a régi szintre kell emelni a község tűzoltóéletét, ha például vennének a motorokról. Náluk ugyanis éppen fordított a helyzet: Korábban a leggyengébbek közé tartoztak, most viszont részletesen elismerik kiváló munkájukat.

Borovszky Ferenc
tű. hdgy.
Balassagyarmat

Március 31-én ünnepélyesen búcsúztattuk a nyugállományba vonuló Hulikó Kálmán tű. főrm. elvtársat. Harmvennyolc esztendősen becsületos munkálkodása valamennyiünk számára követendő példa. Jömagam is igen sokat tanultam tőle.

Az ünnepségen adták át neki a megyei parancsnokság jutalmát, szolgálati csoportjától pedig emlékkönyvet egy albumot kapott. Ebben az elvtársak fényképe mellett emlékeztetőül néhány kedves sor fejezte ki a kollektív tisztelőt és szeretetét. (Tihanyi Péter tű. alhdgy., Tata-bánya.)

A szép múltira visszatekintő párszázévi önkéntesek a hagyományokhoz méltóan tevékenykednek. 1958 óta például huszonkét versenyt nyertek. A testületnek jelenleg hatvan tagja van. A legrégebb önkéntes Kovács József önk. tű. alhdgy., aki 1911 óta tevékenykedik. Jelenleg pénztáros és emellett részt vesz a fiatalok kiképzésében is. Volek Ferenc, Alapi László, Vorhulya Mihály, Juhász József meg a többi veterán szintén sokat segít Alapi Lórántnak, a kiváló parancsnoknak. (Orsós János tű. szkv., Pásztó.)

Április 11-én értekezletet tartottunk az ipari, mezőgazdasági és egyéb létesítmények tűzrendészeti előadóinak. A negyvenöt meghívott közül csupán ketten nem jelentek meg. Hajas István örgy. elvtárs beszámolója híven tükrözte a helyzetet: sok eredmény, de nem kevés hiányosság is jellemzi az új rendelet végrehajtását. Különösen a tiszteletben. Tizenegyen szöveget hoztak a beszámolóhoz és érződött, hogy megértik a rájuk háruló felelősséget. Az értekezlet alkalmából három pénzjutalomban, négyen pedig dícsérelésben részesültek. (Markó István tű. őrm., Kiskőrös.)

A dunaujvárosi alosztály párt-szervezete taggyűlésén névre szólóan elosztotta a tagság között a párt- és társadalmi munkát. Tizennyolc elvtárs kapott konkrét feladatot, közülük többen tanulással is kapcsolatosak. Jónéhányan a járási, illetve a városi társadalmi szervezeteknél is tevékenykednek. (Gradvöl István tű. hdgy., Dunaujváros.)

A ZIM salgótarjáni gyáregységének üzemi önkéntes tűzoltótestülete március 23-a és április 13-a között tűzrendészeti kiállítás rendezett. Ez igen jól dokumentálta az itteni önkéntesek munkáját. Ezenkívül határozottan hívta fel a figyelmet a megelőző tüzesetek szomorú tapasztalataira, valamint a megelőző szabályok megtartásának fontosságára. A kiállítás elérte a célját: az üzemenként mintegy 1400 dolgozója ismerkedhetett meg alaposabban a testület tevékenységével, valamint a tűzrendészeti feladatokkal. (Tárkányi János tű. alhdgy., Salgótarján.)

Az elmúlt év folyamán Endrefalva és Nagylóc községek 400-as kismotorfeleskendi — részben hozzá nem értők szakszerűtlen kezelése miatt, részben pedig elhasználódás következtében — üzemképtelenné váltak.

A két kismotor az osztályparancsnokság javítóműhelyéből az ország egy másik részében működő műhelybe került. Azóta több mint egy év telt el, de se hírdék, se hamvuk nincsen. Az említett községek jogosan reklámoznak, de sajnos nem tudunk felvilágosítást adni a 400-asok jelenlegi hollétéről. (Kunhalasi István tű. alhdgy., Szécsény.)

Tavaszi gólyahír

- Jani bátya, jelentem, a Kovácsékna kéménytűz van!...

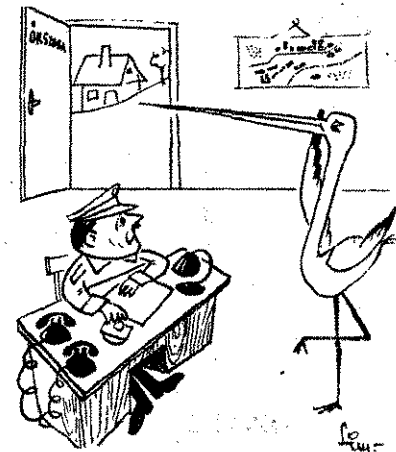

Alapos gyanú

- Te jó ég! Ez a kőlyök megint gyufaviccetekkel produkálta magát...



Robbanásveszély!

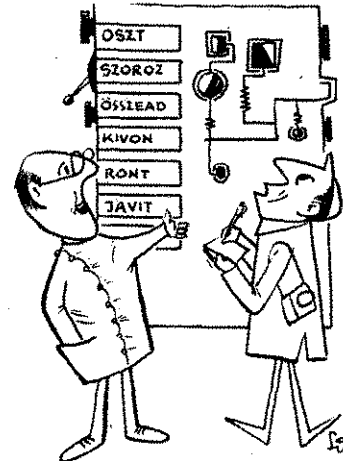
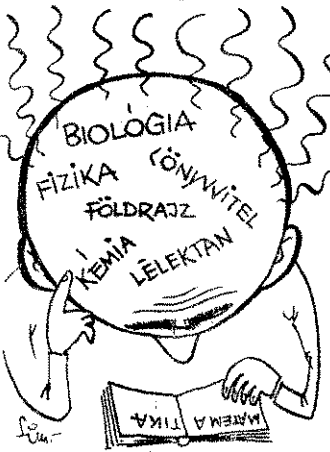

A kibernetika jövője

... ezenkívül minden tüzesetet huszon-négy órával előre jelez.

(Longauer Imre rajza)

MŰANYAGBÉLÉS

A szocialista mezőgazdasági üzemegységek tűzvédelmenél és kárelhárító munkálatainál a munkavégzés sikerét sok esetben gátolja és veszélyezteti a vízhiány.

Ennek megszüntetése érdekében a Tűzrendészet Országos Parancsnokságának Műszaki Fejlesztési Osztálya oltóvíztároló medence kialakítására végzett kísérleteket, amelyek sikerrel zárták a közelmúltban. A vizsgált és kipróbált lehetőségek közül a Parancsnokság azt a megoldást választotta ki, amely olcsó, és ugyanakkor létesítése nem igényel speciális szakemberi munkát.

Az alábbiakban ismertetjük a Parancsnokság által elfogadott és a vízszegény helyeken megépítésre javasolt víztároló medence létesítéséhez szükséges adatokat, tudnivalókat.

A medence megfordított csonkagúla alakban, földbe süllyesztve készül. Bármilyen talajban kivitelezhető.

A medencében tárolt víz elszívásának megakadályozására műanyagból (PVC) készített fóliabélés szolgál. A fóliabélés kereskedelmi áru. Beszerzési és a szükséges méretek hegesztési költsége együttesen kb. 800 forint. Ehhez az összeghez csupán a medence kiásásának és az életvédelem által követelt bekerítés költségeit kell számításba venni.

A medence méretei (az 1. sz. rajz alapján)

$$\begin{aligned}
 a &= 4,25 \text{ m} \\
 b &= 0,5 \text{ m} \\
 h &= 2,5 \text{ m} \\
 F &= a^2 = 4,25 \cdot 4,25 = 18,06 \text{ m}^2 \\
 f &= b^2 = 0,5 \cdot 0,5 = 0,25 \text{ m}^2 \\
 V &= \frac{h}{3} (F + f + \sqrt{F \cdot f}) = \frac{2,5}{3} (18,06 + 0,25 + \\
 &\quad + \sqrt{18,06 \cdot 0,25}) = 16,94 \text{ m}^3 \\
 V &= 17,0 \text{ m}^3
 \end{aligned}$$

Közelítő számítással, ha nem csonkagúla alakú vesszük:

$$V = \frac{F \cdot h}{3} = \frac{18,06 \cdot 2,5}{3} = 17,1 \text{ m}^3$$

A közelítő számításhoz „ f ”-et és az ahhoz tartozó gúla köbtartalmával, annak elenyészően kis kubaturája miatt a továbbiakban nem számolunk, így az összterfogatnál ezt a mennyiséget elhanyagoljuk.

A medence alján kialakított 0,5 x 0,5 m alapterületű fenékrész a medence elkészítésénél könnyebb és pontosabb lehetőséget biztosítja.

A medencét nem tanácsos színtel tölteni, mert az időközben leeső csapadékmennyiség a fóliát alámoshatja, tehát a feltöltés csak a felső éltől számított 10–15 cm-ig tanácsos.

A medence rézsűszögei (a 2. sz. rajz szerint):

$$\operatorname{tg} \alpha = \frac{l_0}{h} = \frac{1,87}{2,5} = 0,75;$$

$$\alpha = 37^\circ \quad \beta = 90^\circ - 37^\circ = 53^\circ$$

A műanyagbélés méretezése (a 2. sz. rajz alapján):

$$l_1 = \sqrt{F_1 + h^2} = \sqrt{2,125 + 2,5^2} = 2,875 \text{ m}$$

$$l_2 = \sqrt{9,75} = 3,12 \text{ m}$$

$$d^2 = F \text{ m}^2 \text{ (négyzet alakú műanyagbélés esetén)}$$

$$\begin{aligned}
 d &= 2 d_0 \\
 d_0 &= 0,25 + 1 + 0,5 \\
 d_0 &= 0,25 + 3,12 + 0,5 = 3,87 \text{ m} \\
 d &= 2 d_0 = 2 \cdot 3,87 = \\
 &= 7,74 \text{ m (a sík lemez oldalhosszúsága)} \\
 F &= 7,74^2 = 60 \text{ m}^2
 \end{aligned}$$

Tehát egy kb. 15 m³-es 2-es rajz szerinti retű víztároló medencéhez 60 m² műanyagbélés szükséges.

A rendelkezésre álló fólianyagtól és a tési ráhagyástól függően a 2-es rajz szerinti medencéhez az alábbi mennyiségek szükségesek:

0,8 m széles 0,3–0,6 mm vastag anyagból 71
0,9 m széles 0,3–0,6 mm vastag anyagból 70
1,0 m széles 0,3–0,6 mm vastag anyagból 62

Építési sorrend

Földbe süllyesztett 15 m³-es víztároló műanyagbéléssel. M=1:20

Felülnézet

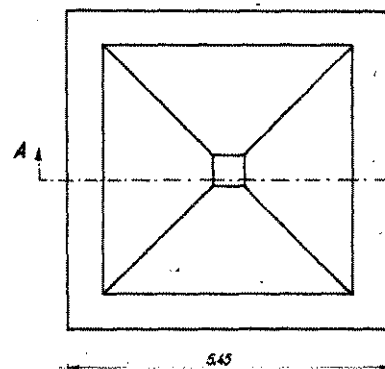

A-A metszet

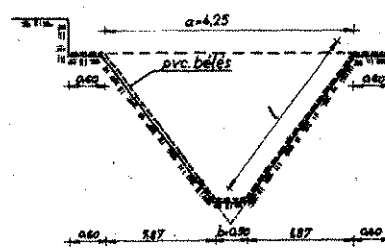

A kijelölt területen az 1. sz. rajzon megjelölt méretekkel egy fordított csonkagúla alakú dencét kell kiásni.

1.

A medencét lehetőleg olyan helyen építse ahol a talaj felső rétegében levő sok növénygyökérzet nem veszélyezteti a fólianyagot. Amennyiben ez nem lehetséges, akkor a medencét olyan mélyre tegyék, hogy a fóliabélést a lehető legnagyobb biztonsággal lehessen el (1. sz. kép).

2.

A medenceárok kiásásának megkezdése előtt annak felső szélénél az 1. sz. rajzon megjelölt méreteknek megfelelően padlót kell elhelyezni. A padló meggátolja a medencefal letaposását és biztosítja a méretek betartását (2. sz. kép).

3.

Legelső feladatként a medence közepét jelöljék ki, majd a gúla alsó 0,5 x 0,5 m-es tető

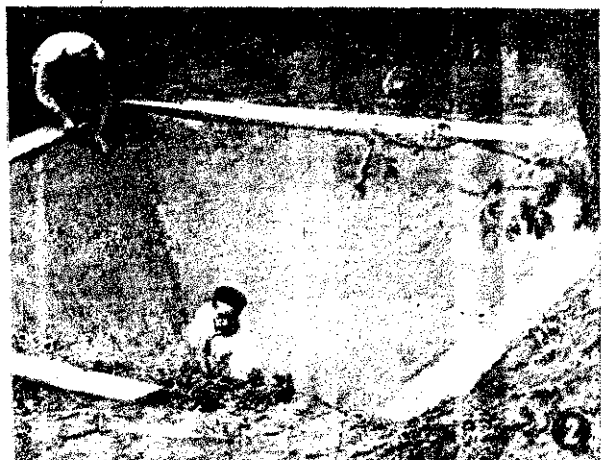
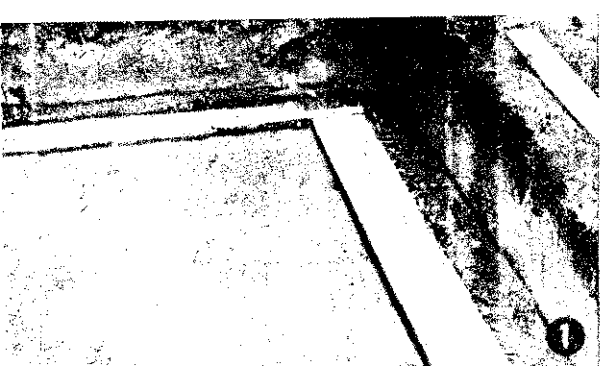

Víz-tároló medence

megfelelő felület kiásását kezdjük meg. A felső felület — mint irányító felület — ki-
nak helyességét a medence átlóinak ke-
zéspontjába helyezett függővel ellenőriz-
tük.

4.

szellőztető mélység elérése után a gödröt tágít-
juk a medence kijelölt méretéig. A megfelelő
kialakítását kedvező talaj esetén célszerű
talappal lesimitani, lefaragni (3. sz. kép).

5.

medence falazatának megóvása érdekében
szószigetelést alkalmazni a közlekedésre (4. sz. kép).
A medence falainak megfelelő, sima ki-
tárasa a fóliabélés jobb elhelyezhetőségét és
hosszabb élettartamát biztosítja.

A műanyagbélés elhelyezése

Medencebélés felületének számítása

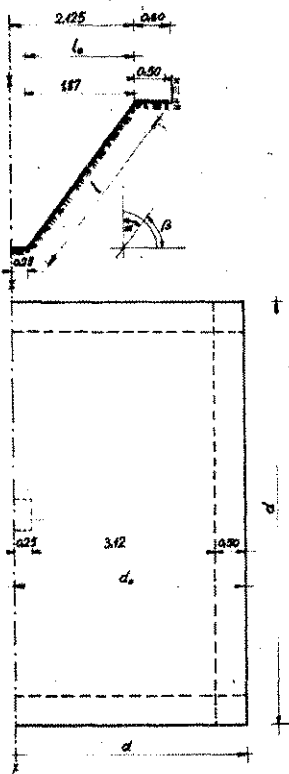

2. sz. rajz szerint meghatározott méretű
műanyagbélést a helyszínre szállításig is óvni
kell a rongálódástól, mert a kiszakadt fólia ja-
ruléka körülményes.

1.

A fóliabélést a medence felett úgy terítjük ki,
hogy annak sarkai a medence élének meghosz-
bításába essenek (5. sz. kép).

2.

A levegőben tartott bélést a négy sarkán úgy
terítjük meg, hogy az anyagot az összefogott
sarkok kerületi él alatt alá tudjuk hajtani (6.
sz. kép).

3.

Az így kialakult medence alakját követő bé-
lést még mindig a levegőben tartjuk, majd kb.
10-20 liter vizet öntünk a kifeszített műanyag-
bélésbe, s ezután lassan a medencébe süllyesz-
tjük.

4.

A műanyagfólia felső peremét a medence fel-
ső szélén lefektetjük és azt földkupacokkal rögzít-
jük (7. sz. kép). A helyesen lefektetett bélés
a sarkoknál, éleknél is jól fekszik a medence
falához, követi annak formáját (8. sz. kép).

5.

A műanyagbéléssel ellátott medencét teljesen
feltöltjük (ügyeljünk arra, ne hagyjuk ki a szél-
et, a bélés felső szélét körös-körül leföldeljük (9.
sz. kép).

A medencét feltöltés után — a baleseti veszély
miatt — bekerítjük, vagy kellően lefedjük. A
megfelelő gondossággal telepített medence víz-
vesztése csak az elpárologásból adódik. Nap-
sütéses időben a fedetlen tárolónál napi 1,5-2
mm vízvesztést tapasztaltunk.

Amennyiben a medencét téli időszakban is
felhasználjuk, célszerű azt dorongfával lefedni
és nádpadrólal, majd szalmával letakarni. A
vízkivételre megfelelő rést kell biztosítani (10.
és 11. sz. képek).

A képen bemutatott vízkivételi nyílást 2 db
fonottkosár felhasználásával alakítottuk ki. Az
egyik kosárnak eltávolítottuk a fenekét, ezt rögzít-
tük a takarórétegbe; a másik kosarat meg-
töltöttük szalmával, s mintegy dugóként bele-
helyeztük az előző kosárba. A 11. sz. képen jól
látható, hogy a lefedett medence nincs befagy-
va, a vízben levelek úszkálnak. A medence le-
fedéséhez 5 bála ipari szalmát (kb. 3,5 q) hasz-
náltunk fel. A lefedett medence mellett egy
nyitottal is folytattuk a kísérleteket, s ugyan-
ebben az időpontban a nyitott medencén kb.
12-13 cm-es jégpáncél volt (12. sz. kép).

A lefedett medence csak akkor fagyott be,
amikor a hőmérséklet huzamosabb ideig -13
-20 C fok alatt volt, azonban a jégréteg vas-
tagsága ekkor sem haladta meg a 3-5 cm-t,
tehát a jégréteg szükség esetén beszakítható és
az alatta levő víz felhasználható.

A műanyagbélés

A műanyagbélésként alkalmazott PVC-fólia
kereskedelmi áru. Méterben vagy kg-ban kap-
ható, és a szükséges méretre kell hegeszteni.

A 0,2-0,4 mm-es PVC-fólia fajtsúlya 1,3-1,4
kg/dm². Mint említettük, a fólia folyóméterben
és kg-mértékben egyaránt beszerezhető. Folyó-
méterben a már megadott mennyiségekkel kell
számolni, kg-súlyban mérve pedig kb. 0,56 kg/m²
értéket kell venni.

Például: 15 m²-es medence esetében a 60 m²
fólia súlya 60 · 0,56 = 33,6 kg. 0,4 mm vastagságú
PVC-fóliát számítva.

A Parancsnokság kísérleti telepén folytatott
sikeres időtartampróba eredményei alapján a
medence alkalmazását javasoljuk.

BM TOP
MŰSZAKI FEJLESZTÉSI OSZTÁLY



Érdekeségek

Tornádó söpört végig Wichita Falls texasi városon. A hírek szerint több mint 150 ház dőlt romba és hat ember életét veszítette. A texasi tűzoltók azonnal megkezdtek a mentési munkálatokat.

a mentési munkálatok sorias helytállásról jettek tanúságot.

Tűzvész pusztított a kelet-venezuelai Carupano helység cukorraktárában. A tűz következtében keletkezett anyagi kár a szakértők szerint negyedmillió dollár.

Kigyulladt és leégett a francia bordeaux-i kórház egy tűzoltóknak az épületszé fekvő 70 beteget sikerült s nül kimenteniük...

Új gépjárműfecskendő

Új gépjárműfecskendőt kaptak a londoni tűzoltók. A gépjármű súlypontját úgy méretezték, hogy a sebesség csökkentése nélkül is élesen tud fordulni, miközben a karosszéria hajlásszöge 44 fokig terjed. Ilyen hajlásszögnél bármilyen más gépjármű felborul.

szakértők által szerkesztett készülék kizárólag villamosáramot és desztillált vizet használ a víz elektrolízise útján. A készülék oxigént és hidrogént fejleszt, majd az így összeállított gázokat megfelelő arányban összekeveri, s egy csövön át a forrasztó pisztolyig vezeti, ahol lángra lobbantja. A láng, túlszerű vékony kis csövön csap ki, hőfoka 3300 Celsius fok. A készülék 6 mm-nél vékonyabb rételemeket és 1 mm átmérőjű fémszálatokat hegeszt össze.

Könnýűfém ötvözetek a tűzoltó gépjárműveken

A külföldi tűzoltó gépjárművek szerkesztésénél az utóbbi időben átérték a könnyűfém ötvözetek alkalmazására. Az egyes cégek alumínium ötvözetből készült víztartályokkal szerelik fel a gépjárműveket. Az ötvözet kétszer szilárdabb és jóval könnyebb az acélnál. A súlycsökkenés következtében javulnak a jármű vonulási tulajdonságai: kisebb terhelés, megbízhatóbb a működés, ezenkívül lehetőség van a felszerelés növelésére. A könnyűfém ötvözetből készült, 1800 literes víztartállyal ellátott és öt tonnás alvázra épült jármű igen jól bevált. 2400 l/p teljesítményű szivattyúval, tömlősorokkal, 10,5 m hosszú kihúzó létrával, dugóletrákkal és más tűzoltó felszerelésekkel szerelik fel, s öt beosztott foglalhat rajta helyet.

Turboreaktív motor vizsgálata

A Bristol Siddeley Journal c. folyóirat beszámol a „Whiter” turboreaktív motor segítségével végzett tűzoltási kísérletekről. A motor hétélepcsős kompresszora egylépcsős turbinát hoz működésbe, amely az elpárologtató rendszerű gyűrűs égési kamrával van összekötve. A tehergépjármű alvázára szerelt motor percenként 1274 köbméter semleges gázt fejleszt; fogyasztása percenként 24 liter kerozin és 264 liter víz.

A kísérleteket egy üzemen kívül helyezett londoni sörgyárban végezték. Az épület bonyolult folyosók és helyiségek sokaságából állott. Amint meggyújtották a tüzet, az épület ellentétes oldalán az ajtónyíláshoz hajlékony tömlőt szereltek a motor kipufogójáról, majd az ajtónyílást bezárták. A motor megindítása után 5 perccel a levegő-gáz sugár elérte a tüztészket, s újabb 5 perc múlva a tűz kialudt. Kísérleteket végeztek egy hajó rakterében is. A tüzet ebben az esetben is 5 perc alatt likvidálták.

Új hegesztési eljárás

Erdekes új hegesztési eljárást dolgozott ki Walter Walder amerikai mérnök. Az eljárás lényege, hogy a hegesztés vízzel történik. A

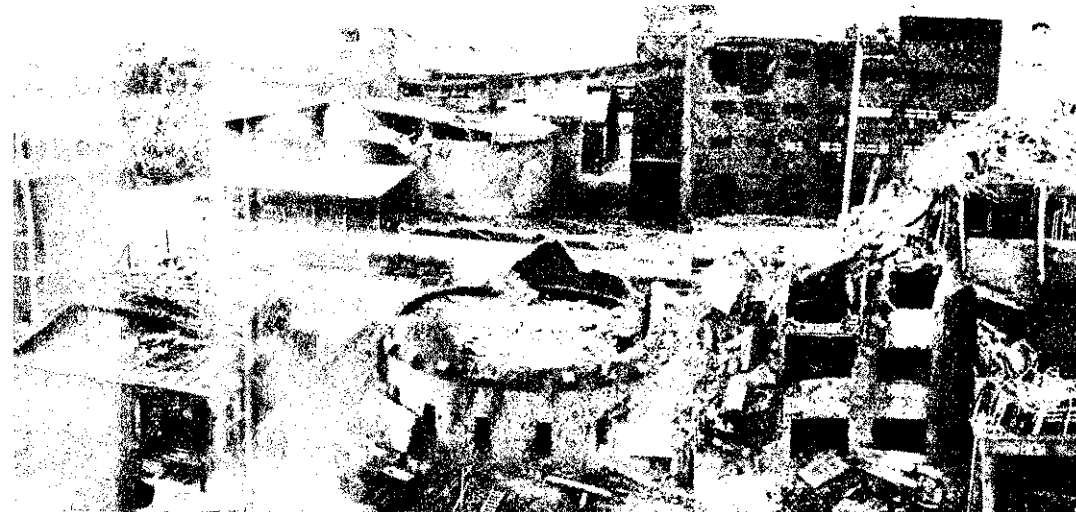

Tragikus robbanás

Tíz tonna ammóniumnitrát robbant fel a finnországi Uleaborgban. A robbanás következtében 10 személy életét veszítette, 16-an súlyosan megsebesültek. A keletkezett kár meghaladja a 16 millió finn márkát

RÖVIDEN

Felgyújtottak több autóbust Li-mában, Peru fővárosában, tiltakozásképpen a vitéldíjak emelése ellen. A hírek szerint komoly károk keletkeztek.

A nagy szélvihar következtében Kevanisi japán városban kigyulladt egy lakóház. A szél terjedése miatt újabb tüzek keletkeztek. Összesen 160 ház fogott tüzet. A sajtójelentések szerint 6000 ember vált hajléktalanná.

A singapore-i repülőtéren sikertelen leszállás következtében kigyulladt egy Comet típusú, 70 utast szállító maláj repülőgép. A szerencsétlenség következtében 5 személy súlyos égési sebeket szenvedett. A helyszínrre siető tűzoltóknak sikerült 12 embert megmenteniük, akiket idegességekkel kórházba szállították a mentők.

Egy toulouse-i nagyáruházban tűzvész pusztított. A tűz hatalmas károkat okozott. A szakértők megállapításai szerint az okozott kár értéke meghaladja a 7 millió frankot.

Közép-Szumátráról érkező hírek szerint olyan hatalmas árvíz keletkezett, hogy 60 000 embert kellett kitelepíteni más vidékre. A tűzoltók megfeszített munkát végeznek, és aktívan részt vesznek a mentésben. Szumátrán 1936 óta nem volt a mostanéhoz hasonló nagy árvíz.

Tűz-, víz- és fagyálló új hőszigetelő anyagot kísérleteztek ki a csehszlovákiai Pardubicei Szintetikus Ruggyanta és Lakk Kutató Intézetben. Az új anyag plusz 120 Celsius fok hőmérsékletig alkalmazható.

Menekülés közben nyolc fegyveres bandita felgyújtott egy elegáns párizsi játékklubot. Először behatoltak a klubba, ahonnan 150 000 frankot raboltak el, majd utána felgyújtották az épületet. A francia tűzoltóság nagy erőfeszítéssel sikerült a tüzet eloltani.

Japán Nagoya nevű városában sok munkája akadt a közelmúltban a helybeli tűzoltóknak. Egy állomásra beálló szerelvény beierohant az ott vesztelő kocsisorba, amelynek következtében több mint 150 ember megsebesült. A tűzoltók

keletkezett. A színészeknek s idejében elhagyniuk a színpadon és menekülni a vészkiáraton sebesülés nem történt. A hely érkező tűzoltóknak sikerült a tüzet eloltani.

14 vagon széna égett el Cs-vákia vimperki járásának Vitavice Állami Gazdaságában. A tűz következtében a szakértők 176 000 koronára becsülik. A tűzoltóság megindították a vizsgálatok megállapítására.

1940 óta a harmadik legnagyobb árvíz a közelmúltban pusztított argentin városban. A városnak több mint a felét máshol ter magasságban víz árasztotta. 20 000 személynek el kellett hagyniuk otthonát. A mentési munkálatok az argentin tűzoltók is intenzíven részt vesznek.

Los Angeles peremvárosában dugo Hills-ben erdőtüz ütött fel, amely az erős szél miatt sok házat fenyeget. Sok helyen kaptak az áramvezeték, s sok háza eddig is a lángok martaléka

Újdonságok

Néhány ésszerű megoldásról

légtelenítő-összekötőcső igen gyakran lt meghibásodást a MÁVAG-Hon-00 1/p-es kismotorfecskendőknl. A bászódás minden esetben a cső törégy peremének leválása volt. A hiba itolta a légtelenítést, végső fokon a gépegység gyors üzembhelyezé- tte lehetetlenné. A keletkezési ok lapításán túl, tehát egy olyan szer- megoldásra is szükség volt, amely a a csőtörést.

eddig megoldás szerint a szivattyú- levő szűrőt és a gázugárlégtelenít- y fvelt „S” betűre emlékeztető vas, vörösréz cső kötötte össze. A cső tét vége peremmel volt ellátva, és di-anyák rögzítették papír, tömítő- közbeiktatásával. Ez a megoldás i egyébként a csőperem, illetve a ltörését is. A két csatlakozó pont ága minden esetben adott, ezért a abokat méretre kellett szabni, rá- a a tömítések vastagságát és perem- látva lehetett beszerelni. Ez a meg- nem volt jó, mert

meghúzás következtében nem volt san meghatározható a tömítések változása (leszakadt a perem);

gyan nem minden esetben szakadt sőperem, hanem — a meghúzás kö- rtében — a cső lett annyira igénye- e, hogy a benne létrejött feszült- itására csak később, esetleg káreset- zem közben repedt el.

Olyan megoldást kellett választani, mely jól, könnyen, üzembiztosan és kis költségáfordítással kivitelezhető. A meg- gondolások alapján a következő megoldás mellett döntöttünk: a légtelenítőcső for- máját és anyagát meghagytuk, de abból középen, az egyenes szakaszából 1 cm hosszúságú darabot kivágtunk, és a két féldarabot magasnyomású, vászonbetétes gumitömítővel összekötöttük. A gumitömítő és cső közötti tömítettséget SKF-szalag- gal való átkötéssel biztosítottuk.

A módosítás alapján a szerelést a kö- vetkező sorrendben kell elvégezni:

1. a cső kettévágása,
2. a gumicső ráhúzása mindkét darabra,
3. a csővégek rögzítése a hollandi- anyákkal,
4. a gumicső SKF-szalaggal való rögzítése.

Az üzemanyagcső — a légtelenítőhöz hasonlóan — szintén sok bosszúságot oko- zott a gyakori töréssel. A kismotorfecsk- endők üzemanyagtartálya és porlasztója között egy darabból készült vörösréz vagy vas 8 mm-es átmérőjű cső szállítja az üzemanyagot. A csőkötéseket peremes csővégekkel, hollandi-anyával oldották meg. A motorok üzembeltetésekor a kb. 70–80 cm hosszú, aránylag vékony falvas- tagságú csővezeték igen erősen rezonált, s ennek következtében az üzemanyagcső eltört. Az aránylag jelentéktelennek mondható meghibásodás így sok esetben

egy teljes gépegységet tett használhatat- lanná.

A meghibásodás lehetőségét ebben az esetben a következőképpen szüntettük meg: az üzemanyagcső két végét 10–10 cm hosszan levágtuk, és arra meleg ál- lapotban PVC-csövet húztunk fel. Hogy a PVC-cső felhúzásakor a kéz ne csúsz- szon, dörzsvászonnal fogtuk meg. A két csődarabot ezután az eddigi módon a he- lyére szereltük.

Aránylag jelentéktelennek látszó hibá- ról és azok kiküszöbölési módjáról beszél- tünk, de nem érdektelen talán, ha meg- emlíjtük, hogy 1963 március–áprilisá- ban a Budapesti Tűzrendészeti Parancs- nokságnál végzett vizsgálatok alkalmá- val a meghibásodások 30–35 százalékát éppen az ilyen hibák okozták. Hogy ez mit jelentett éppen olyan időben, mint az 1963 márciusa és áprilisa volt, azt min- denki érzékelné tudja.

Végül még csak annyit, hogy az ismer- tetett ésszerűsítések minden műhelyben kivitelezhetők, éppen ezért egy-egy idő- szakai vizsga alkalmával minden gépeg- ségen érdemes elvégezni ezeket. Egyéb- ként a Budapesti Parancsnokság teljes kismotorfecskendő-állományát így módo- sították már, 1963 áprilisa óta az összes nagy- vagy középjavított kismotorfecsken- dőket is átalakították.

Tjékál Pál
tű. ftörm.

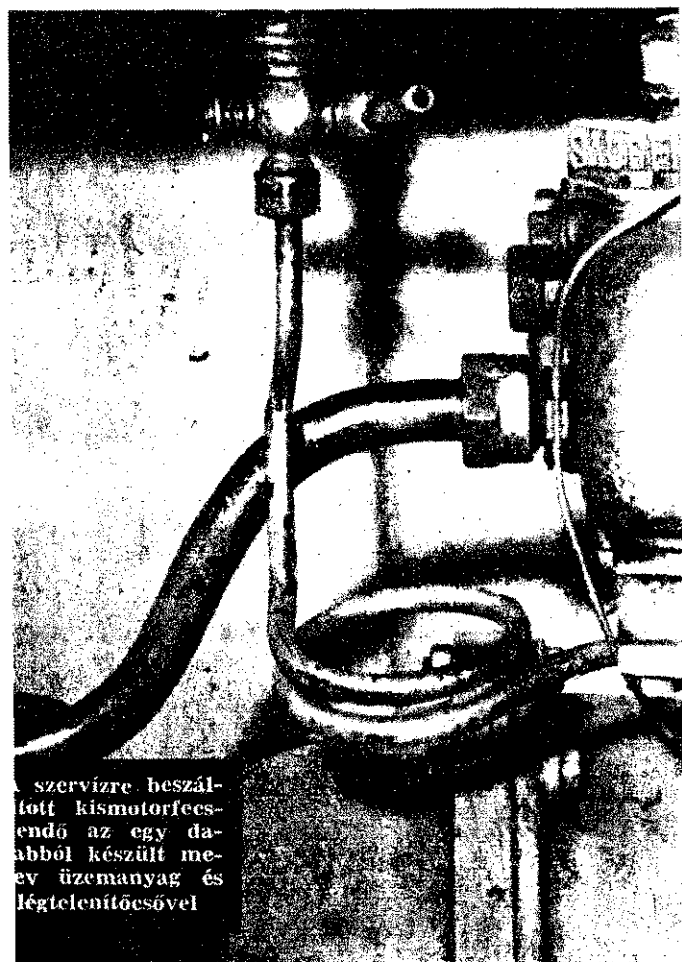

szervizre beszál- tott kismotorfecsk- endő az egy da- abból készült me- ev üzemanyag és légtelenítőcsővel

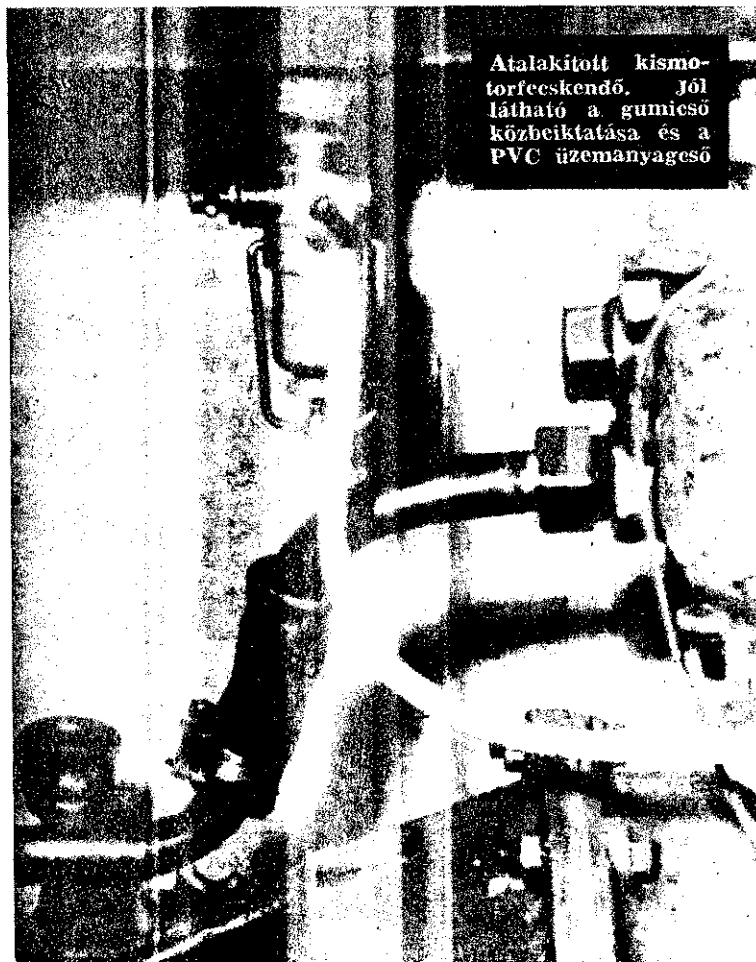

Atalakított kismot- orfecskendő. Jól látható a gumicső közbeiktatása és a PVC üzemanyagcső



A Budapesti Tűzrendészeti Parancsnokságon április 11-én értekezletet tartottak a Budapesti Nemzetközi Vásár megelőző tűzrendészeti feladatairól

Április 12-én ünnepelték a kunszállási önkéntesek 45 éves jubileumát. Budal Imre, párttitkár mondott ünnepi beszédet



Március 29-én bensőséges keretek között zajlott le Tatabányán Bencsik László tő. szkv. Lacika nevű kisfiának névadó ünnepe

Április 18-án hasonló keretek között rendezték meg a VIII. ker. alosztályon Radics Gyula tő. alhdgy. Gábor nevű kisfiának névadóját



Április 18-án tűzoltó-bemutatót rendeztek az érdujtelepi iskola úttörői számára. Szegedi elvtárs, az érdui testület volt parancsnoka tartott élménybeszámoló

A bárándiak példája

A bárándi önkéntes tűzoltótestület fiatalosága is kivette a részét április 4-ike méltó megünnepléséből. Segítségét adták a helyi Szovjet Hősi Emlékmű rendezéséhez, részt vettek a korszorúzásban, és mint ifjúgardisták díszőrséget adtak az emlékműnél az ünnepség alkalmából. Április 5-én délelőtt a helyi Új Elet Termelőszövetkezet központi udvarát társadalmi munkában parkosították, a délután folyamán pedig műsorral kedveskedtek a helyi szociális otthon gondozottjainak.

Nagyatádról írjak

A Nagyatádi Fonalgyár létesítményi tűzoltósága nemrégiben tartotta meg szokásos évi összejövetelét. Ezen Eöyed Dezső tő. örgy., megyei parancsnok és Szentpály Tibor telepvezető is részt vett. Az ünnepi alkalommal a helyi önkéntes tűzoltóság parancsnokát és helyettesét előléptették, két társadalmi tűzoltót pedig 25 éves szolgálatáért a BM TOP dicséret oklevélben részesített.

Néhány sarban

Április 8-án szokatlan tüzeset keletkezett Szigetszentmiklósnál a Duna-parton. Egy égő fahasáb lángra lobbantotta az erősen szennyezett Dunát. A 10-12 m magasra felcsapó lángokat tűzoltóegységeknek kellett eloltaniok.

Fekete István harkányi kisiparos a terehegyi határban levő szőlőjében dolgozott, majd szalonát akart sütni. Az erős szél a közeli erdőbe sodorta a szikrákat és kigyulladt a száraz avar. A rohamosan terjedő tűz rövid idő alatt hat holdnyi erdőséget borított lángba.

Könnyen veszedelmessé válható tüzeset keletkezett Kiskunfélegyházán, a helyi ún. kisváros háza emeleti lakásában, a Halászcserda és a Bútor Bolt fölött. A kéménybe épített gerenda fogott tüzet, és meggyulladt a tetőszerkezet. A káresetet idejében észrevették, és ennek köszönhető gyors felszámolása.

A miskolci járásban is szép eredményei vannak a véradó-mozgalomnak. Több helyen az önkéntes tűzoltók is részt vesznek benne.

Március 24-27. között a BM TOP vendégeként jutalom-kiránduláson vett részt számos önkéntes tűzoltóparancsnok. A vendégek egy csoportja a Parlament előtt



Április 9-én kedves vendégek: kisvárosi iskolások látogatták meg a mozdonyos magyaróvári alosztályt. A képen a mozdonyosok szívével ismerkednek

Április 5-én Budapestben, a I. krt. 65. sz. ház egyik lakásában azért keletkezett tűz, mert az lakos be akarták gyújtani a gázfűtő cserépkályha őrlángját, az gyulladt és felrobbant, majd meggyulladt a káynhat. Ketten megsebesültek a káynhat. Kettes tejjel és gázmérgezést szenvedtek.

A Gázláng című üzemi újságot olvastuk; ...az elmúlt év folyó vállalatunknál tizenegy esetben dult elő tűz. Ezek közül a legveszélyesebb az 1963. április 23-án...

Nyékiládházán például a tűzoltóparancsnok a testület tizenegy tagjával együtt jelentkezett véradásra.

Baranya megyében az elmúlt évben a lakosság 10,4 millió forint értékű társadalmi munkát végzett. Ezek során jelentősen hozzájárultak hat új tűzoltószertár építéséhez.

A rendőrség előzetes letartóztatásba helyezte Rakoviczki Mihály 33 éves büntetett előlelő, foglalkoz...

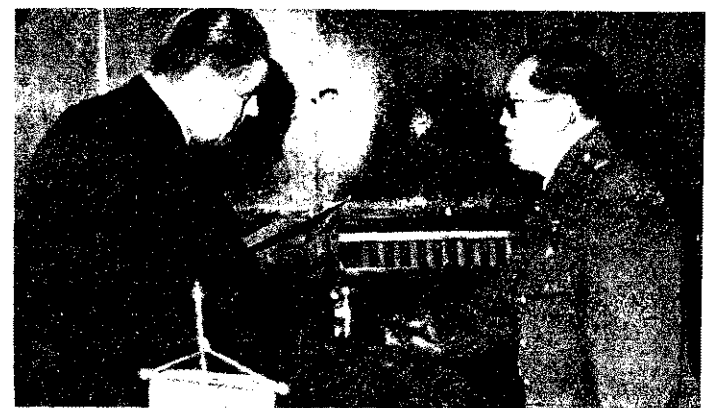

A BM TOP-on felszabadulásunk 19. évfordulója alkalmából Micskó vörögy. elvtárs kitüntetésekét és jutalmakat adott

zár nélküli lakost. Borospincék feltörése és magánlakásokba való behatolások után igyekezett kielégíteni alkohol iránti vágyát. Az egyik feltört pincében tüzet rakott és ennek következtében a belső berendezés meggyulladt. A tűz a lopott dolgok többségét sem kímélte, és kis híján a betörő is a lángok között veszett.

A Borsod megyei tanács március 26-i ülésén napirendi pontként tárgyalta a tsz-ek tűzrendészeti szervezeteiről szóló előterjesztést.

A Kismotor- és Gépgyár Forgács utcai telepén tűz következtében igen sok öntvényimta és mag-szekrény elégett. A pótlást csak fél esztendő múlva szállíthatták volna a társüzemek. A gyár Ady Endre brigádja vállalta, hogy szabad idejének egy részében, vasárnapokon is segíti a hiány mielőbbi pótlását.

vész utcai gáztartót ért villámpás volt. A tűzrendészeti hatóság által hozott határozatokat ma teljes egészében végrehajtották.

A Nógrád megyei tűzrendészeti szervek a sajtó nyilvánosság felhasznájak a szabálysértés megszüntetésére. A Tarjáni című lapban utolsó figyelmeztették öt üzemi dolgozóhoz tiltott területen dohányoztak.

Április 1-én tüzet okozott egyik vasalónő gondatlanság Szombathelyi Savaria Szé Távozása előtt nem húzta ki a szaló zsinórját a konnektorból.

Értekezletet tartott az egri tályparancsnokság a járási elnök, állami gazdaságainak forgalmi vállalatának és másainak tűzrendészeti feladatairól részére. A kiválóan dolgozó talomban részesítették.

A Jelző című újság hírt ad arról, hogy Raffai István szabó váltókezelő március 12-én eloltotta el az egyik motorkocsi letkezett kábeletüzet. A vontató poroltókészülékek használatban voltak. A váltókezelő ott az országútra, megállít autóbuzst s annak személt kért egy oltókészüléket, azután megfékezte a tüzet.

rek a Tűzoltó Dózsából

4. MÁRCIUS 15-ÉN KEZDŐT MEG a labdarúgó bajnokság III. osztályának bajnoki ideje. A Tűzoltó Dózsa — mint az új eredmények mutatják — jelenleg használta ki a bajnok-előtti időszakot és jól felkészült állt ki az eddigi mérkőzésekre. Igen értékes győzelmet aratott a csapat a Rákoscsaba, és a Járjani Kohász ellen, de a fővárosi Elektronikus ellen elértetlen eredménye sem lebecsülendő.

Autótaxi ellen azonban hazai pályán, főként a védelem gyengéje miatt, vereséget szenvedett. A legújabb esemény a labdarúgó osztály életében, hogy Pálfi István személyében új kapust igazított. Új szerzeményünk az eddigi mérkőzéseken igen jó képességről tanúsított.

eddig forduló eredményei: Tűzoltó Dózsa — Rákoscsaba 2:0, Autótaxi 4:6, Elektronikus 0:0, Járjani Kohász 0:1.

Legközelebb a csapat 5 ponttal a 9. helyen áll, azonban az első helyen a 7. pontos Ikarustól mindössze



A részvevő csapatok felvonulása nyitotta meg az ünnepélyt. Az Újpesti Dózsa nevében Horvath Sándor tü. ezds. helyezte el koszorút az Osztapenko-emlékművön

2 pont választja el. Figyelembe kell venni, hogy egy elmaradt mérkőzése is van.

A RÖPLABDA-SZAKOSZTÁLY megkezdte a szabadterei edzéseket. A csapat részt vett a téli teremba-



A Tűzoltó Dózsa sikeresen szereplő labdarúgói

járás során, de igen mérsékelt teljesítményt nyújtott. A gyenge szereplés elsősorban annak tulajdonítható, hogy teremhiány miatt a téli időszakban nem volt biztosítva megfelelő edzési lehetőség. Ezenkí-

vül a csapat magasabb osztályban indult, mint a szabadterei bajnokságon, és jóval nagyobb tudású együttesekkel kellett felvennie a küzdelmet.

Remélhető, hogy a szakosztály vezetősége levonja a gyenge szerep-

lős tanulságait. Szükséges, hogy a csapat megfelelően használja ki a szabadterei bajnokság megkezdéséig még rendelkezésre álló időt és jól felkészülve álljon ki a mérkőzésekre.

P. L.

Osztapenko emlékverseny

Április 12-én csaknem 500 versenyző részvételével rendezték le a hagyományos Osztapenko-emlékversenyt. Kovács Gyulánjak, az Újpesti Dózsa elnökének ünnepi beszéde után a résztvevők megkoszorúzták az Osztapenko-emlékművet.

Röviddel 9-kor állt rajthoz az első osztályúak mezőnye, hogy nekivágjon a 135 km-es távnak. A versenyen a román kerékpáros válogatott néhány tagja és az osztrák ÖRK kerékesei is részt vettek.

Egyéniben Megyerdi Antal (Típoográfia) győzött Mészáros (Újpesti Dózsa) előtt. Csapatversenyben ugyanakkor a Blaskó-Orbán-Habony-Somogyi összeállítású csapat mögött az Újpesti Dózsa Mészáros-Steisz-Mezel-Polanetky-Stámuusz együttese szerezte meg a második helyet.

FEJTÖRŐ ★ FEJTÖRŐ ★ FEJTÖRŐ

VIZINTES SOROK:

EZT A CÍMŰ KLADVÁNYT 6000 JÁNYBAN NYOMTATTÁK KI RECENTEN. 13. Afrikai állat. 14. Parisi növény. 15. Megvehetem-e? 16. Issza: egy helyben türelmetlen. 17. Azokk. 18. Kopasz rész. 19. Afrikai ország. 20. Angol sör. 21. a: ország. 22. Mutató szócska. 23. Issza: nagy része. 24. Ország. 25. Lang. 26. Csapadék. 27. Nem. 28. Női név. 29. Kötőszó. 30. ű elnök (fon.). 31. GELKA be-

tű. 41. ZSY. 42. Rangjelző szócska. 43. Hangtalanul zár. 44. Bizonyos szó betűi. 45. Vég nélkül azur! 46. Két szó: szippantás és folyó. 47. RIE. 48. Zárba való. 49. Szellemi munkás. 50. Ezen lakatot. 51. AZ 1760-AS ÉVEKBEN Ő VOLT KÜLFÖLDI TANULMÁNYÚTON A TŰZVEDELEM MEGSZERVEZÉSÉNEK TANULMÁNYOZÁSÁRA.

FÜGGŐLEGES SOROK:

1. Magas épületek. 2. Ős. 3. Nem tisztá. 4. EPM. 5. Oserdei növény. 6. Tova. 7. Részemre. 8. Hangtalanul von. 9. Külföldi pénz. 10. Állat lakás-e. 11. Nem semmi. 12. Majdnem szédülő. 13. Sir. 14. Ől. 15. Hangszer. 16. Reszket. 17. Azonos magánhangzók. 18. Latin kötőszó. 19. Költőnk. 20. Nem ér hozzá. 21. Vasúton közlekedő. 22. A PÁRIZSI NAGYÁRUHAZ PUSZTULÁSÁNAK OKAIT EZ A KÜLFÖLDI SZAKERTŐ IS VIZSGÁLTA. 23. ELSŐNEK EBBEN A VÁROSBAN MERÜLT FEL TŰZOLTÓEGYLET ALAKÍTÁSÁNAK GONDOLATA. 24. Nem későn. 25. Van ilyen trópusi időjárás is. 26. „Haltójás”. 27. Város. 28. UIS. 29. Vissza: lépcső része. 30. Hangtalanul cél. 31. Vissza: mutatószócska.

Figyelem! A rövid és a hosszú magánhangzókot nem különböztetjük meg.

Megfejtésül az alábbi sorokat kell beküldeni: vízszintes 1., 58., függőleges 33., 38.

Be kell küldeni továbbá a pon-

tokkal megjelölt kockákban levő betűkből összeállítható helység nevet, ahol a tűzoltás legrégebb, ismert dokumentációját találták.

Megfejtési határidő: 1964. máj. 20.

A helyesen megfejtők között könyvjutalmat sorsolunk ki.

K. I.

A negyedik számban megjelent ke-

resztrejtvény helyes megfejtése a következő:

JEGYZÉSEK A TŰZ OLTÁSÁRA SZÜKSÉGES, MAGIRUS, NEMETZ.

A pontokkal megjelölt kockákban összeállítható város neve: Gyöngyös.

Könyvjutalmat nyertek: Hollós Attila, Budapest; Rimóczi Ferencné, Kazincbarcika; Tóth Imre, Hódmezővásárhely.

GYAR TŰZOLTÓ

magyar tűzoltóság folyóirata. készíti a szerkesztő bizottság.

Felelős szerkesztő:

Beszteri Lajos

tűzoltóórtnagy

Szerkesztőség:

V., Néphadsereg u. 9.

Telefon: 313-700.

ja a BM Tűzrendészet Országos Parancsnoksága.

5s kiadó: Dr. Micskó Rudolf. Ferjesztő a Magyar Posta

54/2 — Zrínyi Nyomda, Bpest. v.: Bolgár Imre igazgató

INDEX: 25 604

1	2	3	4	5	6	7	8	9	10	11	12	13
14							14			15		
16										16		
18				20		21		22			23	
24			25			26					27	
		28		29	30			31	32	33		
34				35				36				37
			38					39			40	
41	42			43			44		45		46	47
48				49		50		51			52	
53			54			55				56	57	
	58											

KÉPES HÍRADÓ



ALASZKA

Március 28-án hajnalban, katasztrofális földrengés ráta meg az alaszakai félszigetet és az amerikai kontinens nyugati partját. A Se... ről készült légifelvételen látható az a sz... pusztítás, amelyet a földrengés és a sz... okozott. A másik képen Villam Egan al... kormányzó döbbenet szemléli Whittierb... elemek rombolását. A felvétel a katasztró... 48 órával készült, de még mindig torony... lánggal égnék az olajkutak és tartály...

CHICAGO

Repülőgépszerencsétlenség történt március 9-én Chicago külvárosában. Egy DC-3 típusú repülőgép az egyik ház tetejére zuhant. A szerencsétlenség következtében a másodpilóta életét veszítette, a pilóta súlyosan megsérült, a gép 30 utasa és a szétrombolt ház 6 lakója azonban csodálatos módon csak könnyebb sérüléseket szenvedett. A képen a tűzoltók a ház és a repülőgép tetején dolgoznak, hogy megmentsek a vezetőfülkében rekedteket



SANGUS

Összeütközött és kigyulladt egy benzinszállító tartálykocsi és egy sportkocsi a város melletti alulfáróban. Mindkét gépjármű vezetője életét veszítette a karamból következtében



JUGOSZLÁVIA

Komoly anyagi károkat okozott az április 13-i földrengés Szlavonszki Brodban. Sok helyen egész házsorok rongálódtak meg. A képen: leomlott házfalak a falu egyik utcájában



JACKSONVILLE

Hús ember veszítette füstmérgezés következtében Roosevelt Szálló égésekor idején 470 ember tartózkodott az épületben. A felsőbb emeletről helikopter segítségével mentették ki a bennszor...



Az oltás sikerült!

Magyar Tűzoltó és Mentőszolgálat



MAGYAR TŰZOLTÓ
MAGYAR TŰZOLTÓ ÉS MENTŐSZOLGÁLAT
XVI. évf. 6. szám 1964. június



MAJUS 6-ÁN Moszkvában barátsági nagygyűlést rendeztek a Szovjetunióban járt algériai küldöttség tiszteletére. A kép előterében Brezsnyev és Ben Bella



MÁJUS ELSEJE BUDAPESTEN. A munkásosztály nemzetközisége harcosnak 75. évfordulóját vidám hangulatú, lelkes felvonulással köszöntötték a dolgozói. Képünkön a párt és a kormány vezetői az ünneplők sorai



ESEMÉNYEK - képekben

BEN BELLA Csehszlovákiába is ellátogatott. A képen: A. Novotny elnök á neki a Fehér Oroszlán Rend első fokozatát az aranyláncokkal

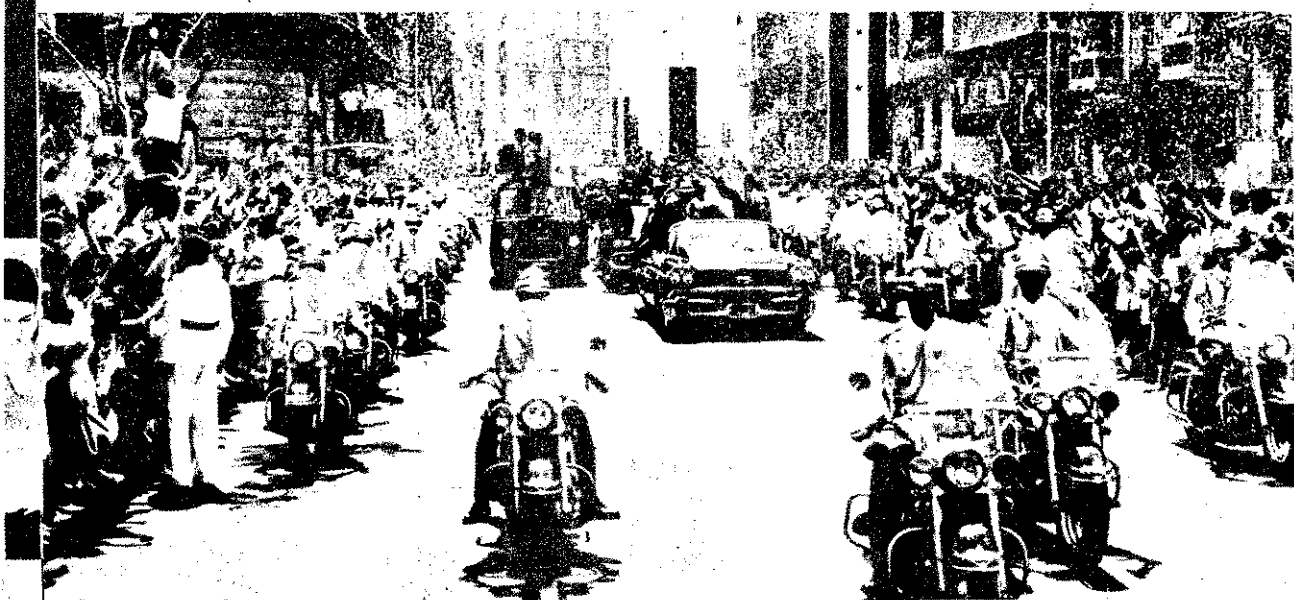

HRUSCISOV EGYIPTO

A szovjet miniszterelnök 9-én érkezett az EAK-ban az ujjongó tömegvel köszöntötte, amikor csija végighaladt az

Hruscsov elvtárs nagy fogadott beszédet mor egyiptomi nemzetgyü

Május 14-én részt vett segítséggel épült asszi rendszer első létesítm felavatásán. A képen: egyiptomi, Aref iraki jemeni elnökkel együ nyomja az ünnepélyes tást elindító gom



A kalászos termények TŰZVÉDELME

Írta: Antal István tűzoltóőrnagy



OLAJEV szovjet űrhajós-pilóta is
színtette a budapesti dologzók szín-
ás május 1-i felvonulását. A ké-
Kádár Jánossal a díszemlvényen



A MAJUSFAVAL felvonuló fia-
nyok és asszonyok is nagy sikert
arattak



MINDIG, ez alkalommal is zsú-
folásig megtelt a dísztribün



IS NAGY SIKERE volt a Buda-
-Nemzetközi Vásárnak. Ezt a képet
sár fölött egy helikopterről készí-
tették

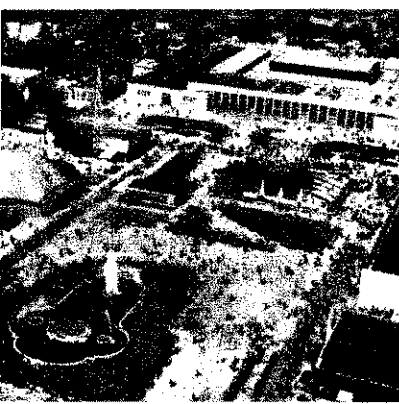

Ez idő tájt valamennyi megyében szorgos előkészítő munka folyik, hogy a ka-
lászós mezőgazdasági terményeket megvédjük a tűz pusztításaitól. Az eddigi
tapasztalatok szerint ebben a munkában a tűzrendészeti szerveken kívül az
érdeelt társszervek — elsősorban a tanácsok végrehajtó bizottságai mellett mű-
ködő tűzrendészeti bizottságok, községi önkéntes tűzoltótestületek — a megelőző
évekhez viszonyítva, aktívabb tevékenységet fejtenek ki. Ennek különösen nagy a
jelentősége, mivel tűzrendészeti szerveink csak a társszervek bevonásával, a tár-
sadalmi aktívakkal közösen oldhatják meg eredményesen a feladatokat.

Most, az előkészítő munka időszakában — megyei, járási és községi szinten —
a tanácsok végrehajtó bizottsági üléseken tárgyalják a mezőgazdasági létesítmé-
nyek tűzrendészeti helyzetét és a kapcsolatos tennivalókat. A végrehajtó bizottsági
üléseken általában heyes, s a tűzrendészeti helyzet megszilárdítását elősegítő
határozatokat hoznak, amelyek különösen az intézkedések hatékonyságának növelése
szempontjából jelentősek.

Rendkívül fontos, hogy a tanács végrehajtó bizottsága az aratás megkezdése
előtt valamennyi községben napirendre tűzze, és értékelje a község tűzren-
dészeti helyzetét, s a kalászos mezőgazdasági termények tűzvédelmére való
felkészülést. A beszámolót a községi önkéntes tűzoltóparancsnok elvtársaknak kell
— igen gondosan — előkészíteniök.

Lényeges az is, hogy a tanácsok végrehajtó bizottsága mellett működő tűzrendé-
szeti bizottság már az előkészítés időszakában aktív tevékenységet fejtsen ki. Az
eddigi tapasztalatok azt mutatják, hogy a bizottságok megyei és járási szinten már
megkezdtek munkájukat, s ellenőrzéseik alkalmával a helyszínen intézkednek.

Sajnos, akadnak olyan tapasztalataink is, hogy a bizottságok számos községben
nem dolgoznak kielégítően. Eppen ezért ahol ezt tapasztaljuk, az illetékes tanácsi
szerveken keresztül azonnal intézkedjünk! Feltétlenül biztosítani kell, hogy vala-
mennyi községben aktív tevékenységgel járuljon hozzá a tűzrendészeti bizottság
a feladatok megoldásához. Érvényt kell szerezni az 1/1963-as BM sz. rendelet
32. §-ában foglalt rendelkezéseknek, melyek a bizottságok szervezésével és műkö-
désével kapcsolatos, részletes feladatokat tartalmaznak. Ennek értelmében a jelen
időszakban a tűzvédelem előkészítésére, a betakarítás idején pedig a megelőző
tűzrendészeti szabályok megtartására, érvényesítésére, illetve ellenőrzésére kell össz-
pontosítani a bizottságok munkáját. Gondoskodjunk arról is, hogy az aratás-cséplés
és betakarítás idején a bizottságok munkájában részt vegyenek az állami gazdasá-
gok, a gépállomások, a termelőszövetkezetek és indokolt esetben a MÁV szakem-
berei is. Ezt a módszert az elmúlt évben már több helyen alkalmazták, és a gya-
korlat azt mutatta, hogy az említett szakemberek bevonásával a munka hatéko-
nyabbá vált.

Hatóságaink minden tavasszal értekezletet tartanak a mezőgazdasági léte-
sítmenyek vezetői részére. Az érdeelt vezetők általában ez évben is időben
kaptak tájékoztatást. Nem ártana újból felhívni a figyelmet arra, hogy a
jogszabály értelmében a gazdaságok vezetői felelősek a vonatkozó tűzrendészeti ren-
delkezések végrehajtásáért. Kötelesek érvényre juttatni őket, és megtenni a szüksé-
ges intézkedéseket. Az elmúlt évek tapasztalatai szerinti is fokozott elővigyázatosság
szükséges a gőzmozdony-vontatású vasútvonalak mellett érésben levő, learatott vagy
szérúre hordott gabona őrzésével, az őrzésre kijelölt személyek kioktatásával, a szér-
rűk kialakításával, a szérúre és a cséplésre vonatkozó szabályok megtartásával
kapcsolatosan. A többi feladathoz hasonlóan ez is minden állampolgár kötelessége.

Munkánk csak akkor lesz eredményes, ha az illetékes társszervek bevonásával
a mezőgazdasági dolgozókat és a lakosságot is mozgósítani tudjuk a megelőző
rendeletek megtartására. Eppen ezért a lakosság körében széleskörű pro-
paganda tevékenységet kell kifejtenünk, hogy mindenki megismerje, és valóban
megértse ezeket a rendelkezéseket, illetve megtartásuk jelentőségét. Erre is fel kell
tehát használnunk a rendelkezésre álló helyi lehetőségeket, és minél szélesebb kör-
ben kell előszavas propaganda tevékenységet is kifejtenünk.

Bízunk abban, hogy ezt a szép és nemes feladatot — az állami és önkéntes
tűzoltóság mellett — valamennyi érdeelt és kötelezett szerv a lehető legteljese-
rebben teljesíti.

Szocialista rendszerünk

— EGYHÁZ és VALLÁS

Politika és vallás

Aki a marxizmust valamelyest is ismeri, az előtt világos, hogy a marxista világnézet és a vallás olyan ellentétes ideológiák, amelyeket összebékíteni nem lehet. Igaz, hogy az egyházak is kijelentik: a vallás és a materializmus nem egyeztethető össze. Mégis, a marxista állásfoglalást a szocializmus ellenségei igyekeznek mindenféle rágalomra felhasználni. Nemegyszer rémregényekbe illő meséket tálalnak arról, hogyan üldözik a vallásokat, egyházakat a szocialista országokban, így hazánkban is. Fantasztikus koholmányokat terjesztenek a bezárt templomokról, a vallásos emberek zaklatásáról. A cél világos: azt a hitet szeretnék táplálni az emberekben világszerte, hogy a szocialista rendszer politikai támogatása, az aktív munka társadalmunk erősítése érdekében vallásos emberek részéről nem lehetséges. Tehát tudatosan összekeverik a politikai és az ideológiai területekhez tartozó jelenségeket.

E rágalmokat szocialista gyakorlatunk mindig cáfolta. A világnézeti ellentétek nem képeztek soha alapvető akadályt hívók és nem hívók összefogásának, a kiszákmányolás és elnyomás felszámolásáért folyó harcokban. Érdekes megemlíteni, hogy a legutóbbi évek eseményei a szélső-jobboldali reakciós rágalmokat erőteljesen cáfolták nemzetközi vonatkozásokban is. A hívó és nem hívó emberek összefogása a békéért és a társadalmi haladásért még a Vatikán hivatalos vezetését is rákényszerítette 1963-ban, hogy ne támogassa tovább a fentebb említett szélsőséges nézeteket. XXIII. János pápa a Pacem in Terris enciklikában elvileg állást foglalt abban, hogy a hívők és nem hívők összefoghatnak a világi élet területén minden jóra vezető dolog végrehajtásában, és ösztönözte, bátorította a katolikusokat becsületes együttműködésre.

Mindez örömmel kell, hogy elkötsön minden embert, aki szíven viseli a béke, a szocializmus, a társadalmi haladás ügyét. Pártunk állásfoglalása ebben a kérdésben nem taktikázás, hanem annak az őszinte meggyőződésnek a kifejezése, hogy a dolgozó milliók alapvető érdekeinek megvalósításáért folyó harcot nem a világnézeti ellentétek határozzák meg. A világnézeti harc agyán része az osztályharcnak (az emberiség teljes felszabadítása a tudományos eszmék teljes győzelmét is követeli), ez azonban nem akadály a dolgozók összefogásának. Annál érthetőbbnek, hogy vannak emberek hazánkban, akik marxistának vallják magukat, és pártunk álláspontját ebben a kérdésben a vallás elleni harcról való lemondásnak tartják, pedig egyáltalán nem erről van szó. Sokan megzavarodtak, amikor a Vatikánon belüli po-

litikai változásokról a sajtóban pozitív értékeléssel találkoztak. A zavar bizonytalanlanná tette őket, ami vagy tényleges engedményekhez vezetett náluk a vallásos ideológiával szemben, vagy szektás hibákat okozott. A zavaros nézetek hatása alatt állóknál jól látható az egyházpolitikai és világnézeti kérdések összekeverése. Ez pedig hatásában nem a marxizmus előretörését segíti.

Egyházpolitika és vallás elleni harc

Népköztársaságunk egyházpolitikája a marxizmus alaptételeire, a szocializmus általános törvényeire épül, és figyelembe veszi hazánk sajátos körülményeit. Már ez is mutatja, hogy egyházpolitikánk részét képezi a szocializmus teljes felépítésére irányuló politikáknak. A szocializmus teljes felépítésében döntő jelentőségű, hogy a dolgozók szocialista tartalmú összefogása erősödjön, és aktivitásuk egyre jobban kibontakozzon a munkában. Egyházpolitikánkat akkor mondhatjuk jónak, ha sajátos eszközeivel ezt segíti elsősorban, és mellette hozzájárul az egyházaknak, mint intézményeknek a szocialista rendszerünkbe való beilleszkedéséhez, s ahhoz, hogy a papok betartsák törvényeinket.

Mindebből következik, hogy azok a kérdések kerülnek előtérbe, amelyek az előzőekben kifejtetteket segítik a politika eszközeivel. Ösztönözzük az építőmunkában való aktivitást és határozottan fellépünk minden olyan tevékenység ellen, amely kárt okoz szocialista rendszerünknek. Az aktívabb építőmunka azonban a legszorosabban összefügg a tudatosság növekedésével is. Tehát folytatjuk a rendszeres politikai, erkölcsi, világnézeti felvilágosítást, a polémiát a régi társadalomban kialakult és még ható nézetek, szokások vagy azok maradványai ellen. A szocialista tudatosság fejlődése világnézeti fejlődés is, melynek során a türelmes meggyőzés segíti a választást a tudományos világnézet és a tudománytalan vallás között.

A hazánkban létező egyházak is, mint ismeretes, a régi társadalom intézményeként maradtak meg szocialista viszonyaink között. Jól emlékezünk arra is hogy a felszabadulás után egy ideig politikailag szemben álltak rendszerünkkel, s vallásos befolyásukat is a hívők reakciós befolyásolására használták fel. Igaz, már akkor is voltak papok, nem is kis számban, akik nem voltak hajlandók népünkkel szembefordulni burzsoá érdekek védelmében. A lojális papok tevékenysége már akkor is dokumentálta, hogy összeegyeztethető a papi tevékenység a szocialista rendszerbe való beilleszkedéssel. A szocialista állam és az egyházak közötti megállapodás ezt

hivatalosan is elismertette az egyházzal, így az egyházi reakció illegális volt, innen folytatja aknamunkáját. Szocialista államunk és az egyház viszonyának alakulását a megállapodás óta elsősorban azon mérjük, hogy házak hivatalos vonalukban és a nem hivatalos mértékben fordultak el a burzsoá politikától, mennyire ugráltak vissza a nyugati imperialista és az egyházi szekértolók szocializmus tevékenységének támogatását. Népszerűségünk egyházpolitikája, az Állami Hivatali Hivatal munkája arra irányul, hogy ösztönözze az egyházakat, hogy a burzsoá politikától és a rendszerrel való heilleszkedést, ellenőrizze a rendszerrel való betartását, megakadályozza az ellenkező reakciók cselekedeteket. Kárhozatos elvtárs a közelmúltban egy lapnak, a Le Monde-nak adott nyilatkozatában kielégítőnek mondta szocialista államunk és az egyházak viszonyát, mert a viszony, mert hozzájárul a béke és nem vallásos dolgozók összefogásának eredményeként értünk el az egyházak tevékenységében; a békepapok közötti téren tevékenységükkel hozták a békés egymás mellett élés politikai érvényesüléséhez.

A vallás befolyásának csökkenése

Hazánk szocialista fejlődése nem társadalmi viszonyok változásában, gazdaság fejlődésében, az osztályviszonyok alakulásában jut kifejezésre. Forradalmi dolgozó emberek érzelm- és gondolatvilága is. Egyre több az olyan ember, aki szemléletmódja, világnézete szembeesik a társadalmi viszonyok tartalmú, és még többen vannak, akik legjobban utólag haladnak abban, hogy a szocializmus rövid idő alatt szocialista országokba váljanak a végbement társadalmi változások és pártunk tudatformálása eredményeként. Csökken a vallásos befolyása is. A vallást tápláló papok már nem képesek ellensúlyozni az új társadalmi tényezők befolyását.

Ma már többé-kevésbé közismert tény, hogy a vallásosság csökkenése nemcsak a szocialista országokban tapasztalható, hanem a világ minden táján. Ez már önmagában is cáfolja azokat a rágalmokat, amelyek a szocialista országokon belüli vallásosság zéról szólnak. Hiszen nő a hitközlés a szocialista országokban is, pedig a hitközlés érdekében az egyházak érdeke a vallás fenntartása, az egyházak világszerte tanulmányozzák a vallásosság okait, és keresik megállapított módokat. Egyházi írók tucatjai írnak meg, amelyek a hitközlés növelését a korunkban lezajló tudományos és technikai forradalommal hozzák kapcsolatba. A következtetés pedig mindig az, hogy a technikai gazdagodás, az uralmának növekedése a természet fölött — egyben a szellemiekben is győzedelmes. Vagyis a vallásos befolyás csökkenése az emberek lelki világában olyan elszegényedés, amely káros a társadalomra.

Valójában azonban nem erről van szó. A világban végbement változások sorában a békéért és a szocializmusért folyó harc sikerei, de a technika és a tudomány eredményei szükségszerűen az emberekben a tudatot, hogy uralmuk lenni a természet erőin, amolyan tudni ki, azt elérhetik. Léküzdik a természetet, a betegséget, meghosszabbítják az életet, megváltoztatják a Föld arculatát, a világot ostromolják. Ezeknek egyenes következménye

csökken a képzelte túlvilágiaktól való tudata. Ez pedig egyáltalán nem a világ elszegényedése, ha együttjár az értelen kizsákmányolási viszonyok felolásával, mint a szocialista országok vagy a tudattal járó országoknál, hogy a kizsákmányolás ellen úgy lehet harcolni és győzni, mint a észet erőivel szemben. Nagyon ráterre a Vigília című katolikus folyó-szerzője egy 1962 novemberében meg-írt cikkében: „Az új ember a technika, automatizálás, a kibernetika embere. A tudáshatalomnak, olyan technikai újításnak a birtokában, mely képessé őt arra, hogy a világ jelenségeit ne tudomásul vegye, ne csak felhasznál-anem magát ezt a világot is igénykez-saját elgondolásai és tervei szerint ala-ni. És mindig jobban beállítani a ma-az ember szolgálatába. Bármily hatal-erők is a természet erői, megszünt-met keltő kisugárzásuk az ember fe-ly szemmel nézi őket az ember. Mint-ek hatalma van felettük. Mint aki be-a őket céljai szolgálatába fogja.

Amcsak a természettel, a világgal szem- van azonban új szemlélete az ember- hanem önmagával szemben is ... És-ik arra, hogy az emberi természet is, csak hogy változtatható a tökéletesebb, hanem át is alakítható. Az új ember-ít nemcsak megismerni akar, hanem ereket akar gyűjteni, hanem teremte- kar, továbbteremteni, nemcsak a vilá- amelyben él, hanem saját magát is...!”

alán elnézhető, hogy ilyen hosszú idé- közlünk a mondottak alátámasztásá- hiszzen a benne foglaltak — ha akarat- il is — teljesen alámasztják a mar- nus igazát ebben a kérdésben is. Az egy- ak szerint a vallás örök, változatlan, -ási szükséglete mindig volt és lesz az- zereknek. Ebből kiindulva bizonyítják, y bármiféle társadalmi változás törté- is „mindig lesznek szellemi lelki szük- etek, amelyeket semmiféle új társadal- berendezkedés, semmiféle politikai for- alom, semmiféle új művészet és kritika- fog kielégíteni maradéktalanul”. De- it látható, saját magukkal kerülnek- mbe, mert igenis a társadalom fejlődése- zatosan odavezet, hogy megváltozik a- nézeti és társadalmi környezeti, de- változik maga az ember is. Nem lesz- : vallási igényei, mert megszűnnek azok- iszonyok, amelyek szülik az istenképz- amely nem más, mint a földi kudarcok- tasztikus visszfénye. Hazánkban még- a tennivaló a társadalom fejleszté- is, a dolgozó emberek kulturális-ideo- ai formálásában is. De jó úton járunk, zt egyháziak is kénytelenek elismerni.

Az egyházak aktivizálódásáról

A dolgozó emberek hitéleti aktivitásá- csökkenése nem azt jelenti, hogy ha- kban már nincsenek a vallásosságot- aláló okok. Az objektív és szubjektív- ok egyaránt megtalálhatók. Nem elha- grolható közülük az egyházak hitbuz- mi tevékenységének fokozódása. A- rixizmus előretörése, a dolgozók tudatá- k változása, ezen belül annak a benyo- snak az erősödése, hogy életünkben egé- n jól meglehetnek isten nélkül, az egy- zakat fokozott erőfeszítésre készítette.

A jelszó: védeni ami védhető, megtartani ami megtartható. A hitéleti aktivizálás ér- dekében kihaszalják az összes legális te- hetőségeket. Úgy gondolják, hogy tevé- kenységük fokozásával ellensúlyozhatják a marxista világnézet térhódítását.

Tartalmilag korszerűsítik az egyházi té- teleket, és új módszereket vezetnek be. Be- vonják a munkába az egyházhoz közelebb- álló híveket is. Az egyházi rendezvénye- ket kiszélesítik, szeretetvendégségeket tar- tanak, vallási esteket szerveznek családok- nál, házi biblia-felolvasásokra hívnak ösz- sze vallásos embereket. Ezekben az összejö- veteleken nemegyszer erkölcsi és más tár- sadalmi problémákat is megbeszélnek. Az- aktivitás igen nagy az ifjúság körében, és- ennek során elég sokszor megsértik az ál- lam és az egyházak közti megállapodást. Olyan ifjúsági rendezvényeket tartanak, amelyek nem vallási tartalmúak, hanem- egyéb célokat szolgálnak.

Külön is meg kell említeni a szekták te- vékenységét. Jelenleg az tapasztalható — főleg elmaradottabb vidékeken —, hogy a közismert vallások befolyásának csökke- nése a tömegek körében, egyeseknél a még- mélyebb miszticizmust jelentő szektákhoz- fordulást hozza. Vagyis amíg a többség el- fordul a vallástól, elvilágiasodik, addig- akadnak egyesek, akik szélsőséges misz- ticizmusban keresnek lelki kielégülést.

Hogyan értékelhetjük a papság hitbuz- galmi aktivitásának növekedését? Óriási- többségüknél ez egyáltalán nem reakciós- politikai célok érdekében történik. Élnék a- lehetőségekkel, amelyet az alkotmány bi- ztosít, és a megállapodások is tartalmaznak. Tartalmilag bizonygatják a vallás szüksé- gességét az emberek életében. Világos, hogy a kommunistáknak más a véleménye a- vallásról, s ezt nyíltan ki is fejtik. Fel- lépni azonban másként kell és más eszkö- zökkel, ha a rendszer ellenségeivel állunk- szemben, és megint másként vitatkozni, ha- politikailag lojális papok vallási tetteiről- van szó. Aktivitásuk fokozódását a saját- világnézeti aktivitásunkkal, a tömegek fo- kozottabb felvilágosításával ellensúlyozzuk. Meggyőződésünket a tudományos marxista- világnézet győzelmében áthatja az is, hogy a- dolgozó emberek egyre többen ismerik- fel a vallás valóságos jellegét és szerepét, ha- jószóval erősítjük bizalmukat a szo- cializmusban.

Mostanában nemegyszer találkozunk tü- relmetlen megjegyzésekkel, hogy mi csak- beszélünk az eszmei offenzíváról, de a val- láskérdésben a papok vannak offenzíváb- an. Úgy gondolom, nincs igaza annak, aki- így látja a helyzetet. Fentebb már szó volt- arról, hogy az egyházak maguk is tudják: offenzívában a marxizmus van hazánkban- is. Ennek nem mond ellent a papok meg- növekedett aktivitása. A marxizmus offen- zívája azt jelenti, hogy marxista eszmék és- gyakorlat van előrenyomulóban és térhó- dításban. Igaz, hogy pl. a világnézet területén- megnőtt a papság aktivitása. De ez jelle- gét tekintve deffenzív, védekező. Az akti- vitást nem lehet fogalmilag azonosítani az- offenzívával. Aktivitás lehet offenzív és- deffenzív jelleggel is egy ideológia terjesz- tésében. Pártunk VIII. kongresszusa éppen

az aktivitás fokozására szólít — a marxiz- mus eszmei offenzívájának általános ki- bontakoztatására.

A marxista világnézetéről

A vallás elleni harc része a szocialista- tudatformáló munkának. A szocialista tu- dat lényeges oldalai a politikai, az erköl- csi és világnézeti tudatosság. A lényeges- oldalak kölcsönhatásos erősítése a szocia- lista tudatformálás. Ebből is adódik, hogy a marxista ateizmus nem öncélú valláskri- tika; alapvetően eltér a polgári ateizmus- tól. A vallás hatása alatt álló emberek tu- data soha nem csak vallásos tudat. Mindig- politikai, erkölcsi nézetek is találhatók ná- luk vallásos köntösben. Például, amit a- múltból hoztak, azok polgári, kispolgári- osztálytartalommal bírnak a vallásos for- mában is. Napjainkban azonban sokszor- keverednek vallásos nézetek szocialista- eszmékkel is az embereknél. A vallás elleni- harc sikerének lényeges feltétele az, hogy- feltárjuk a vallás osztálytermészetét, a- vallásos hit valóságos szerepét, figyelem- be véve a mindenkorai körülményeket.

A marxizmus alapvető célja az emberi- ség felszabadítása. A szocializmus-kom- munizmus megvalósítása a tömegek alkotó- munkájának eredménye. Az eszmei for- málódás mércéje éppen a gyakorlati mun- kában való aktivitás. Hazánkban már ural- kodó a szocialista lét, de az emberek töb- bősége még többé-kevésbé hatása alatt áll a- régi nézeteknek is. Igaz, a társadalmi vál- tozások alapot adnak és feltételei a haladó- eszmék elsajátításának, de fordítva is áll, a- gyakorlati aktivitáshoz a tudatosság nö- velése kell.

A vallás, mint a képzelte természetfölötti- erőkre vetett hit, olyan ideológia, amelyet- az emberiséget ért kudarcok hoztak létre- és táplálnak, s amelynek visszahatása a- társadalmi létre a kudarcokba való bele- nyugvásra ösztönöz értelmileg, érzelmileg- egyaránt. A földöntúli képzelte erőkre ve- tett hit a függőség tudatát örökössé teszi, és- minden ámfító boldogságígérget mellett- is, végső soron a kielégületlenség, tehetet- lenség, a csalódottság érzésének tükrözése. A fanatikus alázatba vagy szenvedésbe- menekülés és ilyen módon való kielégülés a- valóságos emberi érzelmek eltorzulása. A- jó szeretete és a rossz gyűlölete annyira el- vonttá válik a vallásban, hogy az embert a- valóságos életszeretettel állítja szembe, és- nem ösztönöz a valóságos rossz kikü- szöbölésére.

A vallás elleni harc ezért szükségszerű- része az emberiség teljes felszabadításáért- folytatott harcunknak. Minden bilincset le- kell rázni, a szellemi békiyót is. Minél in- kább lesznek úrrá az emberek a természet- és a társadalom erőin, minél nagyobb lesz- a hatalmuk a technikai és anyagi haladás- terén, annál inkább nő a saját összefogott- erejükbe vetett bizalmuk. Ezt segíteni fel- világosítással, a tudás terjesztésével, és az- aktívabb munkára ösztönözni — minden- haladást szerető ember kötelessége. A- kommunisták élen járnak, példát mutat- nak ebben.

Bailó István

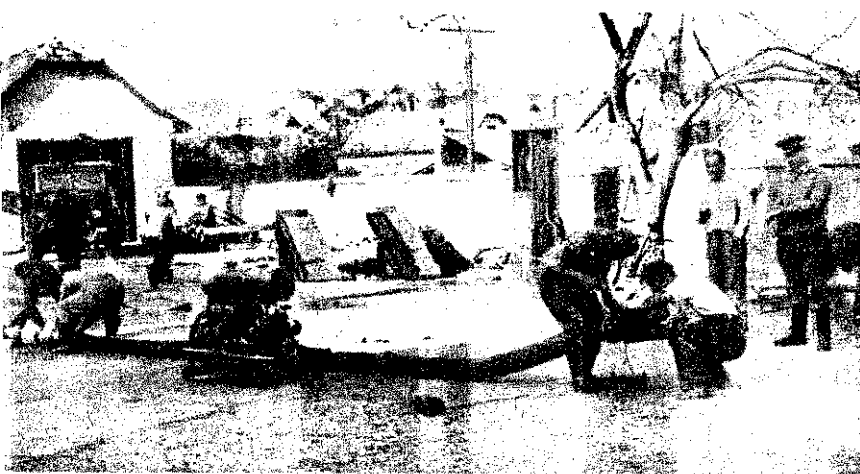

Lehet néhány másodperccel kevesebb ?

A járási versenyek előtt hetente többször is önkéntesekkel népesült be az egri laktanya udvara. Herbályi Vince főrm., Fodor József szkv. meg a többiek szakavatott irányításával megpróbálták minél jobban lefaragni a kismotorfecskendő-szerelés idejét.

Hogy ez mennyire sikerült, az már el is dőlt az elmúlt hetekben. Az azonban biztos, hogy a lelkes patronálók támogatása igencsak emelte a vetélkedés színvonalát.



Ha szűk az utca

A váciaknak sok gondot okozott, hogy a laktanya előtti úttestet eléggé keskenyre méretezték. A szűk utca nehezítette a gyors vonulást, és körülmé-

nyessé tette a hazatérő szerek beállítását.

A beosztottak elhatározták, hogy társadalmi munkával toldják meg az említett útszakaszt.

Ez sem harmadrendű feladat

A debreceni alosztályon is megnövekedtek a feladatok. Közben persze a kiképzés színvonala sem csökkenhet. Nincs is baj ezzel, mert ezt a munkát is legalább olyan lelkesen végzik, mint az előző kettőt.

A nyári feladatokra való felkészítést egyébként igen jól segítik azok a méretarányos makettek is, amelyeket túlnyomórészt maguk készítettek.



Egységeink ÉLETÉBŐL

A X. kerületben

A délelőtt csendesen telt el. A szertárban csak kevés fecskendőt találtunk. Az egyik szer a mezőgazdasági vásár területére vonult, hogy a beosztottak megismerjék és felülvizsgálják a tűzcsapokat. A másik „kisegítőbe” ment az egyik gyárba, a kéménytüzesek pedig a XVIII. kerületbe vonultak ki.

A beosztottak szorga készülnek a BM-bajnokságokú döntőire. Szerencsédzőpartnerük is van, a Dózsa röplabdásai ugyan tén az alosztályon készülnak. A csapat reméli, hogy közös edzések eredményében jobban szerepel majd a ténál.

A debreceni laktanyaudvaron

örökítettük meg ezt a vészvonalat a Tűzoltó Múzeum számára. Nem is olyan régen, még vonultak vele az egyik községben. A kiérdemesült szer nincsen egyedül, vele együtt még sok hozzá

Am mégsem alaplatandú fel a kérdés: vajon cenben és másutt minden telhetőt megtettünk már hogy az új motorfecskendő

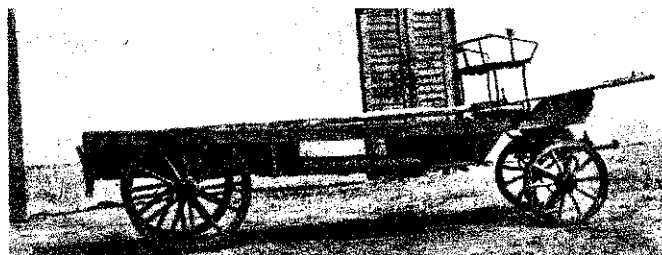

hasonló felszerelés vár elszállításra.

Egykori gazdáik már korszerűbb fecskendőket kapnak. Es ennek szívből örülhetünk is.

lajdonosai olyan szakszer gondosan kezeljék a gon bízott felszereléseket, min akik évtizedeken át vonu képen látható vészvonalat

Sikeres zárógyakorlat

Az elmúlt havi légoztalmi zárógyakorlaton a tűzvédelmi szakszolgálatosok is szép sikerrel szerepeltek. Az állami egységek általában sok segítséget adtak a felkészüléshez.

A Budapesti Finomkötöttáru-gyár 1-es és 2-es telepének létesítményi tűzoltói is derekasan

helytálltak. Joggal hián azonban, hogy az illetéke rendészeti parancsnokság vett részt a gyakorlaton gyon szerették volna u ha saját szemükkal is m ződnek róla: igazán nem eredménytelen a kiképz fordított sok-sok fáradoz



ŐK,
még sokan
MÁSOK...



Négyen a bizottságból: Rác János, Kovacsik Simon, Holczer József és Orbán György

hogyan barátom képzeli...

„Is megértitek a pénzeket — zte meg gúnyosan az egyik m, amikor nemrégiben össze- oztunk. Még válaszolni sem dóm, mert a nagyobb nyoma- edvéért hozzátette: — Hát nem egy, ki fogja a spricnit? Nem spricni, és nem mindegy: iben sem ebből áll a tűzoltós- : — Jegyeztem meg csendesen. Va, ne játszd meg magad! Már abó családban is beolvastak k — vágta ki a tromfot.

kellemezeket sürget meg autókat, azután utasításokat ad furcsa nevű gépek felszerelésére. Már-már azt hittem, rossz helyre irányítottak, de a lélegzetvételnél szünetben kiderül, hogy mégsem, csakhát a tűzrendész főmechanikus is egyben, s a gyárban folyó cseppet sem könnyű rekonstrukció egyik parancsnoka. Lazasan építkeznek, új gépeket állítanak munkába, és új eljárásokat vezetnek be, de közben a tervet még a régiekkel kell teljesíteni.

„vagy mindketten egy harmadikat. Meg aztán egy könyvelő aligha tudna hozzászólni az olyan bonyolult kérdéshez, mint például a benzínemulziós eljárás, vagy ahhoz, hogy hatáso-e a nyomóüzem elszívóberendezése...

„Ez a helyzet lépésről lépésre megváltozott. Ma már a nyolc főnyi bizottság négy másik tagja is feljebb vezető. Kovács Sándor például jöttechnológus és vegyészmérnök, de Orbán György, a villanyszerelő művezetője is olyan szakember, aki tűzoltószemmel is vizsgálódik. Úgy szólnán naponta megfordul a műhelyekben, tehát gyorsan intézkedhet. Feltéve, ha nem lámpabűrök pótlására van szó. Gyakran eltörnek, vagy — finoman szólva — eltűnnek, s csak hosszas utánjárásal lehet beszerezni őket.

ről gyorsan kideríthető, melyik részlegvezetőhöz tartozik. S hogy más tekintetben se legyen „senki földje”, a rekonstrukciót végző vállalatok dolgozóit is kioktatták az itteni szabályokra.

Kovacsik Simon, az idős parancsnok házilag végzi a kézioltók karbantartását, kivéve a gázalóítókat. Ezek töltése — a hosszú hártdiók miatt — legalább olyan sok gondot okoz, mint a létszámhiány. Eddig hasztalan tettek erőfeszítéseket a pótlásra. Ez jórészt a munkaerővándorlással függ össze. Kevés az olyan önkéntes, mint például Négyesi Antal géplakatos, aki húsz-egynéhány év múltán innen akar nyugdíjba menni. A dolgozók többsége asszony vagy lány, de szinte kizárólag férfiakból áll az önkéntes gárda. Munkaszüneti napokon rendszeresen járőröznek.

Zsúfoltság, létszámhiány, műhelytűzoltóság

A jegyzőkönyvekben szinte reflexként visszatérő szabálytalanság az olajos rongyok gondatlan kezelése meg a közlekedési utak eltorlaszolása. Az utóbbi gyakran a kénszerű zsúfoltságból adódik, azonban jártunk olyan műhelyben is, ahol egy szélesebb vagy egy második ajtó igencsak enyhítené a túlterhelést.

Bár ilyen s hasonló kisebb-nagyobb szabálytalansággal lépten-nyomon találkozhatunk, mégis hiba lenne messzebbmenő következtetést levonnunk belőle. Tűzkárak ugyanis a különösen veszélyes körülmények ellenére évek óta jelentéktelen, igaz, a szabálysértőkkel nem nagyon „kukoricáznak”. A gyár minden dolgozója beosztásra való tekintet nélkül köteles gyorsan eleget tenni a bizottság utasításainak. A hatásköri viták elkerülése céljából a bizottság a gyár külső területét is felparcellázta. Így minden talpalatnyi hely-

A műhelytűzoltóság létrehozásával azonban némi javulás tapasztalható. Jelenleg százhuszra tehető a száma. A legtöbb munkásnő már nem szalad el, ha lángot lát a bolyhozóműhelyben. Ismerik a teniszlabdát, s ha kell, a kézioltókat is ügyesen használják.

Két-három év múlva...

Hát így festenek a valóságban azok a bizonyos barátom által elképzelt tűzoltók. S ha két-három esztendő múlva ismét meglátogatjuk őket, akkor tehetségük és szorgalmuk eredményeként már az új-jászületett gyár életéről számolhatunk be. Addigra talán még a Szabó András Petike fia is tudja: milyen sok szakértelmet és odaadást követel a megelőzés. De a barátom is megtanulja: a tömlő nem „spricni” és sok-sok ezer ember nehéz napi munkája mellett fáradozik azon, hogy a kettő közti nem csekély különbségről minél kevesebbszer kelljen meggyőződnie.

— gádor —

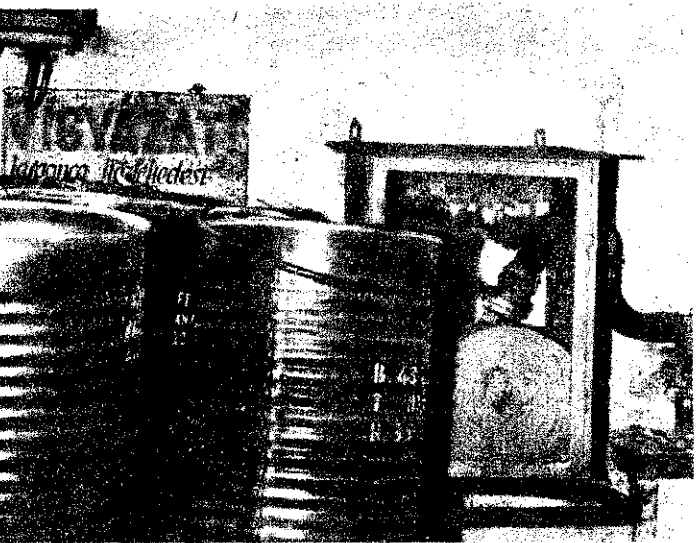

Ezt a szabálytalanságot egy kis gondossággal elkerülhették volna

Mérnökök és művezetők

— Nem gondolt arra, hogy nagy elfoglaltsága miatt leköszönjön? — kérdezem.

Nem érti a kérdést, de a magyarázattal várnom kell, mert újból berreg a telefon, s közben a még égből cigarettáról rágyújt egy másikkra.

A szekrényhez lép, és két tűzoltó- oklevelet mutat. Az egyik több mint húszesztendő, a másikat idén keltették, s azt tanúsítja, hogy teljes eredménnyel vizsgázott a Könyvnyomtatási Minisztérium kétéves tanfolyamán.

Világosbarna hajú fiatalember lép az irodába.

— Ismerkedjenek meg — mondja Rác elvtárs. — Holczer József elektromérnök, a beosztottam és a bizottság egyik „oszlopos” tagja. Egyébként, bár szinte percre be van osztva az időnk, nagy bajba kerülünk, ha nem mi, műszakiak irányítanánk a tűzrendészetet. Nyolc-tíz évvel ezelőtt bizony nemritkán hosszú huzavona előzte meg a szabálytalanságok megszüntetését. Ha olyan dolgozók szólnak, akik beosztottjai voltak a gondatlan vezetőnek, könnyen visszakaphatták a „kölcsönt”... De még ennél is nagyobb zavart okozott, hogy nemigen akadt gazdája a hibáknak. Az egyik művezető a másikat okolta,

ahogyan a valóságban van

határoztam, hogy ellátogatok igazi textilgyárba. A beszélgetésük szerint is akadnak, s úgy gondolják: a Szabó eszméjének minden adása az élet sűrűjéből árti a témáját...

Pamutnyomóipari Vállalat Látogatni gyáregysége valóságos csodátér. Lépten-nyomon vigyázni, nehogy valamit elgázoljak, s valamit elültsön. Itt is, ott is ürdik az udvart, a gépkocsi-vegyék revkalauznak is deülő ügyes- gél kormányozzák az árukkal járrott teherautókat.

Rác Jánost, a tűzrendészeti elő- t kereselem. Már percek óta az irodájában ülök, de még nem ju- dő a kölcsönös bemutatkozás- S szinte pillanatonként csenget a telefon. Az elkapott szófoszlányok uttje titokzatosan hangzanak. Nil-

Most még olyan, mint egy csatater, de nemsokára már dolgozni fognak az új épületben

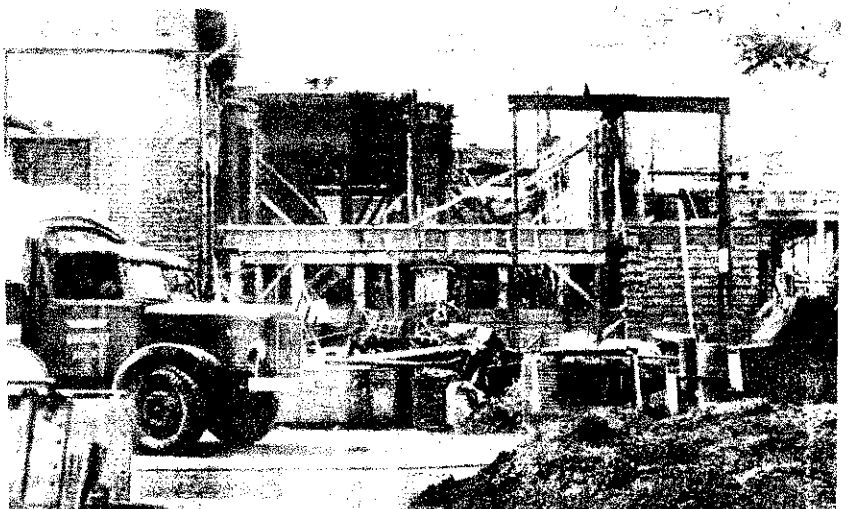

dészeti parancsnokságával közösen készítették el. Az elmúlt évi tapasztalatok alapján az ellenőrzési ütemtervet úgy állították össze, hogy előre írásban rögzítették, hogy az ellenőrzésben részt vevő megyei szerveknek — tanács, rendőrség, tűzoltóság, gépállomás — mikor kell gondoskodniuk a gépkecsikről. Így azután nem is lesznek a tavaly oly sok gondot okozott közlekedési problémák.

A munkaprogram precíz és szakszerű. Ennek alapján adott ki az igazgatási osztály egy 16 pontból álló körlevelet, amely a járási és városi tanácsok vb-elnökeinek és tűzrendészeti bizottságainak feladatait tartalmazza. Előnye, hogy fokozottabban támogatja a tűzrendészeti hatóságok munkáját, és szélesebb körben vonja be az önkéntes tűzoltókat az ellenőrzésbe. A betakarítási munkálatok megkezdése előtt minden járási

Bőven akadt jegyzőnivalók, mivel az elmúlt hónapokban a tanács a megyei parancsnoksággal közösen számos új intézkedést hozott. Az 1/1964. számú Hajdú-Bihar megyei tanácsi rendeletnek van a legnagyobb jelentősége. A rendelet még egész friss, mivel látogatásunk előtt néhány nappal hagyta jóvá az Elnöki Tanács.

A rendeletről dr. Deszpot elvtárs a következőket mondta:

Az új tanácsi rendeletet az 1/1963. (VII. 5.) BM számú jogszabály alapján állítottuk össze. A mezőgazdasági termelőszövetkezetek tűzvédelmének továbbfejlesztése, tűzrendészeti szervezetének megerősítése érdekében a tsz-elnökök — tűzrendészeti előadók — és tűzrendészeti bizottságok feladatait tartalmazza.

A rendelet azóta már kihirdetésre került, és bizonyos,

ben a megyei tűzrendészeti parancsnokság törzsének tőttai az erőgépek felülváltához szükséges „Jegyző” és „Tűzrendészeti utasítás” tát készítették. Bizonyára kis örömtűkre, mivel így szabadulnak az adminisztratív nem valami kellemes elfoglaltságától, s emellett könnyen elkerülhetők a múlt évből tapasztalt szakszerűtlenségek. A további segítségnyújtás jából a tűzrendészeti hivatásúak közül valamennyi szemlén részt vesznek.

Az elmúlt évben a 22 szel, 14 géppalomással, 12 gazdasággal rendelkező — figyelembe véve a 1 nagyságát — kedvező eredménnyel zárta a betakarítást. Össze öt esetben keletkezett kisebb kárértékkel járó tüzek. Az idén szerencsés kevesebb kárértékkel befolyt a betakarítás. Ennek érdekében nem sajnálják a munkafáradtságot a megyei tűzrendészeti parancsnoksága törzstestületi. A patronálás szervezése nem okozott nagyobb nehézséget, az évek bevált gyakorlata s osztották fel a megyét. Végül ellenőrzési szempontból dolgoztak ki, amelyek foglalkoznak az előkészítési és cséplési idő megelőzésével.

A munka dandárját a megyei állandó tűzrendészeti bizottság végzi, melynek elnöke dr. lozsvári Lajos vb-titkár. A tanácsi törvény alapján szerkesztett három — ipari, kereskedelmi és mezőgazdasági — albizottság létszámát csökkentették, megszűnt a hátráltatás a munkájában. Reméljük, hogy a közéleti, de jó szakember és tüzoltótestületből álló bizottság idei munkája eredményesebb lesz. A bizottságok munkáját Jónás József tűzrendészeti parancsnokság helyettes vezetője irányítja.

Országszerte befejeződtek a tavaszi munkálatok. A zöldségvetések és a szemre is tetszetősen megmunkált földek bizonyítják, hogy a kezdeti nehézségek ellenére jól sikerült a mezőgazdasági munkák ez évi indulása.

Az elmúlt hónapban az ország legnagyobb mezőgazdasági megyéjében, Hajdú-Biharban jártunk azzal a céllal, hogy riportunk keretében mutassuk be olvasóinknak, hogyan készülnek a megye illetékes szervei a nyári mezőgazdasági munkálatok tűzvédelmének biztosítására. Megyehatártól megyehatárig jártunk. Értelhetően nem tudunk mindenhol eljutni, mégis megközelítően hű képet kaptunk arról, hogy a legtöbb helyen gondosan készülnek.

Első állomásunk a megyei tanács volt. Szerencsére éppen otthon találtuk az illetékeseket. Rövid idő alatt együtt ültünk az igazgatási osztályon annak vezetőjével, dr. Deszpot Szilárdal, a mezőgazdasági osztályról Báthory Józseffel és a tanács tűzrendészeti előadójával, Nagy Ferencel.

Dr. Deszpot Szilárdnak nem okozott különösebb nehézséget kérdéseinkre válaszolni, hiszen 1957 óta vezeti az osztályt, és így jól ismeri a feladatokat. Pár percen belül dossziék sokasága emelkedett előttünk, amelyek már a kész munkaprogramot, az ellenőrzési ütemtervet és a hozott intézkedéseket tartalmazták. Ezeket még márciusban a megye tűzren-



Megbeszélés a megyei tanács igazgatási osztályán. Balról: dr. Deszpot Szilárd, Nagy Ferenc, Jónás József szds. és Báthory József

székhelyen eligazítást tartanak az I. fokú tűzrendészeti hatóságok az önkéntes parancsnokoknak.

Amint Báthory elvtárs mondja, az elmúlt évben akadtak fogyatékoságok: gyakran nem ellenőrizték a szabálytalanságok megszüntetését, vagy nem minden esetben volt együtt a brigád. Az idén másképp lesz ez is, és a kampányszerűséget is felszámolják. A munkaprogram és a körlevél már ennek az elgondolásnak a jegyében született.

hogy nagymértékben segíti a tsz-vezetők munkáját.

A tsz-ek tűzvédelmének biztosítása érdekében számos intézkedést tettek. Ezek közül az a legjelentősebb, amely lezárja, hogy a járási és a városi tanácsok vb-elnökeinek június 20-ig eligazító értekezletet kell szervezniük a járási székhelyeken a tsz-elnökök részére. Ennek eredményessége érdeké-

A balmazújvárosi Lenin Tsz saját műhelyében javítja meg csörgőit

Búzás Béla, a Debreceni Agrártudományi Főiskola gazdaságának szerelője, amint azt a bizonyos 400-ast javítja



műszaki felszerelések felvizsgálatáról Jónás szds. tájékoztatott bennünket:

Az elmúlt évi dőcögéshez zonyítva simán és zökkenetesen ment a munka. A megyei tanácsnál a műszaki előadó személyében változás ént, jelenleg dr. Nagy Béla i be ezt a munkakört. Szé- yében Gál Sándor fhdgy. án kitűnő segítő társat ka- t. Már hónapok óta járják tüt a megyét, és szorgalmas nkájuk eredménye, hogy két y kivételével, valamennyi ég tűzvédelmi felszereléseit llvizsgálták.

az ellenőrzések eredményei-

intenzívebben kapcsolódnak be a kombák tűzrendészeti munkába. Rendszeres ellenőrzésük alkalmával nemcsak rendőri, de tűzoltói szempontból is vizsgálódnak. Így azután számtalan esetben előfordult, hogy rendőrök intézkedtek a tűzrendészeti szabálytalanság esetén. Kapcsolatos ismereteik bővítése állandóan napirenden van, így pl. az I. fokú tűzrendészeti hatóságok a nyári munkálatok előtt rendszeresen tartanak részükre szakmai ismertetést.

— A brigádokba én osztom be a kapitányság képviselőjét, rendszerint olyant, aki már évek óta részt vesz ebben a

— Lakatosrészlegünk kellő mennyiségű szikrafogó-hálót készített, tehát megvan a szükséges tartalékunk — mondotta befejezésképpen a gépállomás főmérnöke.

A 134 erőgéppel rendelkező vámospércsi gépállomáson hasonlókat láttunk. Azzal a különbséggel, hogy itt saját kezelésben vannak az erőgépek. Ladik János főmérnökkel — aki egyben a gépállomás tűzrendészeti előadója is — megtekintettük a raktárakat, amelyekben már előkészítve sorakoztak a tűzvédelmi felszerelések. Csak kézi tűzoltókészülékeket nem találtunk — erre azonban rögtön megkaptuk a megnyugtató



Bevetésre készen állnak a tűzvédelmi felszerelések a főiskola gazdasági szertárában

A gazdaságoknál csak a nyugtalanító, hogy megyei szinten eddig még nem történt intézkedés a felkészülést illetően. Eppen ezért felkerestük a megyei igazgatóságnál Megyimo-rez Vince főmérnököt, akitől a következő választ kaptuk:

— Az állami gazdaságok 1949-ben alakultak, azóta minden évben adunk ki utasításokat, s már mindenkinek ismernie kell őket.

Megmondjuk őszintén: egyáltalán nem megnyugtató ez az álláspont, főként, ha azt is figyelembe vesszük, hogy a megyei szintű irányítószerv tűzrendészeti bizottsággal sem rendelkezik. Így azután nem véletlen, hogy a megyei tűzrendészeti parancsnokság vezetőinek is elég sok a problémájuk a gazdaságokkal kapcsolatban.

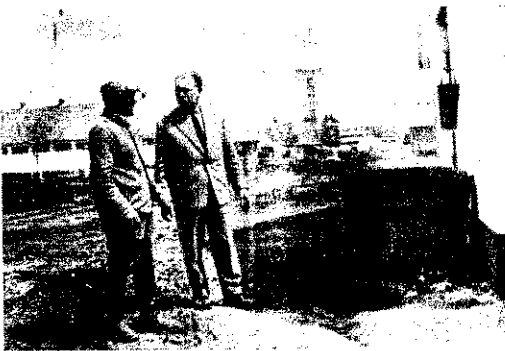
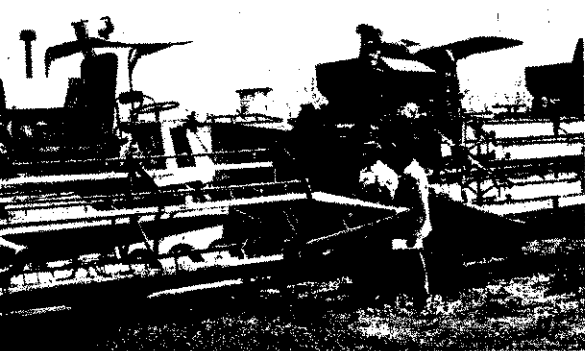

méljük: a Püspökladányi Gépállomásnak ezek a hibáival sem okoznak bajt a nyáron. Most még javításra várnak

Szebeni József a víztárolókat ellenőrzi

tapasztalatairól Gál fhdgy. következőket mondotta:

— A községek tűzvédelmi felszerelése általában rendben vannak. Legtöbb gondunk a szivattyúmotorok fekszenőkkel van. Jelenleg hármat kell teljes nagyvitásra küldeni. Sajnos, bár megyei és a községi tanácsok rendelkeznek a javításhoz szükséges összeggel, az aratás megkezdéséig már nem tudja a vállalat elvégezni a munkát. Így azután nehéz lesz pótolni a hiányt, de reméljük, hogy a munkálatok megkezdéséig ezt is megoldjuk.

A megyei rendőrfőkapitányságnak a közrendvédelmi osztály vezetőjével, Szócs Lajos alezre-essel beszélgettünk. Meglepetésünkre a tájékoztatott bennünket. Mint mondotta, a rendőreket már idejében megérették a főkapitányság és a tűzrendészeti parancsnokság vezetői. Feladattervükben is komoly részt kapott a közrendvédelem beosztottainak részvétele a mezőgazdaság tűzvédelmének biztosításában. Megtudtuk azt is, hogy évről évre egyre

munkában, s rendelkezik a szükséges ismeretekkel. Emellett lehetőleg gyakran személyesen is részt vesz az ellenőrzéseken — mondotta befejezésül Szócs alezre- elv- társ.

Bár nem sok idő van, de a gépszemle kezdetéig végzünk — mondotta látogatásunkkor Zsáka- kai Károly, a püspökladányi gépállomás megbízott főmérnöke. Csodálkoztunk, hogy a gépállomáson csak kombájnokat láttunk hosszú sorban — javításra várakozva. A főmérnök magyarázata erre az volt, hogy az erőgépeket már a téli nagyjavítás után átadták a tsz-eknek. A jövőben tehát a tsz-ek feladata lesz a gépek karbantartása, illetve a javítási munkálatoknak és a hiányzó tűzvédelmi felszereléseknek a gépállomástól való megrendelése.

választ: főként vannak a Nyíregyházi Mezőgazdasági Gépjavítónál.

A Debreceni Agrártudományi Főiskola gazdaságában szemtanúi voltunk a felkészülés egyik érdekes mozzanatának. A gazdaság szereelője a 400-as „betegeskedő” légtelenítőjének megjavításán ügyködött. Szebeni József tűzrendészeti előadóval együtt néztük meg a szertárt, ahol a felszereléseket példás rendben találtuk. Beszélgetés közben elmondotta, hogy már csak 10—15 db víztároló hordó beszerzése okoz gondot. Az elmúlt évben megrongálódott szikrafogók pótlása már megtörtént, így tehát — egy-két apróbb hiányosságtól eltekintve — a gazdaság készen áll a nyári munkálatok kezdésére.

Ugyanezt mondhatjuk a hajdúszoboszlói gazdaságról is.

A gépállomás arról is gondoskodott, hogy a szikrafogó se legyen „hiánycikk” a környéken

Útra készen a gépállomási javítóbrigád



— links — osovár —

VERSE



Zalaszentbalázson, a nagykanizsai járás versenyén a tanács vb-elnöke üdvözölte a felsorakozott rajokat. Szerel a Nagykanizsai Sörgyár férfi 800-asa, 67 mp-es idővel és hibapont nélkül biztosította az elsőséget

Zalaszentbalázs

Még előző nap is úgy nézett ki, hogy az eső elmosa az egész rendezvényt. Aligba drukkoitak még így a másnapi jóidőért a rendezők, mint most. Hittek, bíztak, de az óvatosság erősebbnek bizonyult. A tervezett színes műsort már „elvitte a víz”, így csak a legszükségesebb program maradt. Biztos, ami biztos alapon a díszelvénynek is csak az aléptípusát dekorálták... Nekik lett igazuk. Mert április 26-án reggel ugyan tízenként ágra süttött a nap, és az esőfelhők is messze elkerülték a környéket, de olyan viharos erejű szél tombolt, hogy a tribünt és a sátrat is majd elvitte.

Bár nem a legideálisabb volt az időjárás, a verseny mégis jól sikerült. Szervezettség, gördülékenység és a résztvevő rajok fegyelmesség magatartása jellemezte az erőpróbát, amelyen 72 raj vett részt, a benevezett 82 közül. A versenyprogram folyamatoságára jellemző, hogy a szereléseket — beleértve a stafétát is — déli 12 órára befejezték. S ha a rendelkezésre álló három órától a megnyitót, az ünnepi beszédet, az elvonulást és az elsőnek szerelő rajok felszerelés-átvizsgálását idejétszámítjuk, elismerésre méltó teljesítményt nyújtottak a szervezők.

Néhány éve még ritkaságszámba ment, ha a községi vezetők valamelyike elkísérte a rajt a versenyre. Ma viszont már ott tartunk, hogy az a feltűnő, ha a vb-elnök, vagy a titkár távolmarad a versenyről. A nagykanizsai járást e tekintetben sem érheti szó, mivel 43 község vb-elnökét, illetve titkárait üdvözölhetjük a szurkolók sorában, s tán még a rajok tagjai sem izgulnak jobban szereplésük eredményéért, mint az őket elkísérő községi vezetők.

A komáromiakkal igen jól szerepeltek Zalaszentbalázson, s teljesítményükkel a járás legeredményesebb községe rangját érdemelték ki. Három rajuk indult 400-as kismotorfecskenő-szerelésben, s mindhárom előkelő helyen végzett. Az ifjúsági futraj első, a férfi- és ifjúsági (cényraj) pedig egyaránt második lett a választott fecskenőnemben.

67 másodperc alatt, hibapont nélkül szerelte a 800-ast a Nagykanizsai Sörgyár férfiraja. Nem rossz teljesítmény: főként, ha azt vesszük, hogy a második helyezett Újduvari Töltőállomás raját 13 mp-cel, a har-

madik helyen végzett Nagykanizsai Gépgyárét pedig 40 (!) mp-cel előzték meg. Meglehetősen nagy ez az időkülönbség, s a másik két rajt talán csak az „menti”, hogy szintén hibapont nélkül szerelt, ami lényeges, mert a biztonságra törekvés volt a lényeg a munkájukban.

Pécsvárad

A komlóiak első ízben szerepeltek a pécsvárad-i járási versenyen, még-hozzá a többiek nem kis „szomorúságára”, mivel nagyon sok díjat elvittek.

Négy egyforma kocscifcskenő. Olyanok, mintha vadonatújok lennének, pedig pár héttel ezelőtt még selejtezők voltak. A megyei parancsnokság műhelyeset varázsolták őket újjá. Ha tüzet oltani nem is tudnak, versenyzés céljára igazán megfelelnek. Így aztán sehonnan sem kellett kölcsönkérni kocscifcskenőt, s az „újítás” ezen a hasznon felül még azt is eredményezte, hogy a szerek igen jól mutattak a verseny pályán.

A szüneteket nagyszerűen kitöltötték a pécsvárad-i fúvószenekar partogó indulói. Legutóbbi híradásunk óta igazán sokat fejlődött az együttes.



Akik legalább olyan sikert arattak, mint a győztesek: a pécsvárad-i fúvószenekar és a finom ebédet tűzoltófeleségek



Budapest: Ügetőpálya

Idén is a III. az V. VI. VII. a VIII. és a XVIII. XIX. kerületiek közös versenye nyitotta meg a budapesti verseny sorozatot. Az imponánsan feldíszített tribün előtt 68 csapat sorakozott fel, hogy Ficsór Sándor tő. örgy. üdvözölje szavai után mezekezdjék a nemes vetélkedést.

Már a kora reggeli órákban eldőlt, hogy az Autótaxi kitudó együttese biztosan nyeri a 800-as szere-

letti Erdőalja útiak jöttek el. (Nöttek közül 4 csapat hiány Bizony jó lenne utánanézni: r oka a visszaesésnek, hiszen ken szinté el sem képzelhető a seuy úttörők részvétele nélkül)

Nádasladány

100 csapat fegyelmezett és 1 vetélkedése jellemezte a verseny pálya felett sötétedő viharfelhők: kor sem szegték kedvét a résztvevőknek, amikor kiadós esőt töttak a nyakukba.

Két pillanatkép az Ügetőpályáról: Ez a kislány még a kabalababáját is elhozta, és: az egyetlen, de annál leikesebb úttörőcsapat tagjai, amikor megtudták, hogy tovább jutottak



Lendvai Ferenc járási tanácsai adott engedélyt a verseny megdésére, előtte pedig megszermé csapatokat. S ezt bizonyára nem büszkeséggel tette, hiszen csal minden csapat eljött, méghoz legtöbb egyenruhában.

A községi tanácselnökök is s valamennyien megjelentek, s 1 sen buzdították az övéiket. Ig nem tehetnek róla, ha rajkik ke-másika ennek ellenére sem t győzni.

OZAIK

pátkáknak különösen emléke-
s marad ez a találkozó. Min-
am rajuk győzelmet szerzett,
hozzá nem is akármilyen ered-
nyel. A fiúk 54 másodperc, a
ok pedig 57 másodperc alatt
ették meg a kocsipecskendőt.
donyfecskendő-szerelésben a fér-
apat 43 mp-cel biztosította első-
t.

seregélyesiek annál balszeren-
ebbeknek bizonyultak. Ez ter-
zetesen nem valami nagy ör-
kőzött nekik. Parancsnokuk,
a Kálmán bácsi azonban erősen
kodik: jövőre kiköszörülök a
bát. Ha a szerelésben nem is



BEAC-pályán gyorsan és gördülékenyen zajlott le a verseny. A Lágymányosi Dohánygyár női rajának parancsnoka boldogan veszi át a 11-ik győzelmet tanúsító oklevelet

őköltek, a társadalmi munká-
annál inkább élenjárnak a se-
lyesiek. A csapat több tagja ér-
kapott a köztségfejlesztési munko-
kodásáért.

fehérvári kéményseprők Szarka
ce irányításával — nem
szerencsét hoztak ellenfeleik-
mert ők nyerték meg az üzemi
asok küzdelmét, méghozzá igen
dóvel. Az első díj értékét leikes
letfelelősködésük is növeli.

z ugyancsak fehérvári VTR gyár
senyzői is kitettek magukért. A
nsok kategóriájában győztes raj-
egyébként olyanok szerepeltek,
k szocialista brigád tagjai. Hoz-
rtozók is eljöttek, s nagy hang-
vel buzdították őket.

lepsyeni zenekart természetesen
a díjazták, de kétségkívül nagy
e volt a verseny sikerében. A
ácselnök is tagja a szépen fejlő-
együttesnek. A község férfiver-
yzői ezúttal nem győztek, de a
annál szebben szerepeltek, bár
tovább akarnak jutni, jócskán
taniuk kell az időeredményü-



A nádasiadányi verseny előtt Lendvai Ferenc járási tanácsútitkár megszemlélte a felsorakozott rajokat. Nem volt eredménytelen a „haditanács”, mert a Fejér megyei Kéményseprő- és Kályhakészítő Vállalat csapata azután győzelmet is szerzett

Az értékelők és a rendezőség kü-
lönösebb hiba nélkül működtek. Ha-
sonlót mondhatunk a bemutatóra is,
amelyen a VTR gyár önkénteseinek
közreműködése is szép sikert arat-
tott.

Budapest: BEAC-pálya

Május 16-án az I, II, XII, XI, és
XXII. kerületiek adtak találkozót. A
fegyelmezett versenyzőket és a ren-
dezőket egyaránt dicséri, hogy dél-

ső helyeztjének kijáró díjat. Ert-
hetően ők voltak a verseny legbol-
dogabb résztvevői.

Ócsa

„Hány csapat vesz részt a ver-
senyben?” — kérdeztük a járás pa-
rancsnokát. „Harminckilenc” — vá-
laszolja ő meglehetősen tömörséggel.
„És hányan neveztek be?” — fir-
tatjuk tovább. „Harminchatan” —
mondja ő ismét a legtermészetesebb
nyugalommal. „Mennyi?” — ismé-



évődést Konkoly Fállal, a házigazda
vb-einökkel, és Katona Sándorral, a
testület parancsnokával. „Erdeklő-
dött”, ugrató megjegyzéseket tett a
rendezvény várható sikerét illetően.
A válasz — titokzatos mosolygás ki-
sérésében — mindig ugyanaz volt:
„Százados elvtárs, csak a pályán pa-
rancsol, a többi ránk tartozik”...
És volt is alapja a válasznak, mert
a helybeliek példás szervezéssel,
nagy hozzáértéssel — jelesre „vizi-
gáztak”.

Sok helyen — persze csak tréfsan
— úgy tartják, hogy a verseny ren-
dezését vállaló testület rajainak
már csak udvariasságból sem illik el-
ütni másokat az elsőségtől. Ha tehát
nem jön ki a lépés, a házigazdák-
nak van mivel „indokolniuk” a bal-
sikert. Ha viszont minden jól megy,
egyáltalán restelleknek a ven-
dégek előtt „udvariatlanságuk-
ért”... Nos, Ócsán is így volt.
Az öregek „udvariasság” voltak, de
az ifjú ugyancsak megfedkeztek
magukról, és maguk mögé utasították
a versenytársakat a 400-as sze-
relésben...

Az erkölcsi megbecsülés egyik ki-
fejezője, hogy a járás egész vezetése
eljött az önkéntesek seregszemléjé-
re: a párt, tanácsi és tömegszerve-
zeti vezetők csakúgy ott voltak,
mint a társszervek képviselői. A já-
rási tanács is példát adott e tekint-
etben, mert nemcsak dr. Boros
András vb-einökkel találkozhatunk,
hanem Baranovics Béla vb-titkárt
és dr. Hegyi Gyulát, az igazgatási
osztály vezetőjét is ott üdvözölhet-
tük a megjelentek között.

előtt 11 órára már megkezdődheteti
az ünnepélyes eredményhirdetés.

A jól sikerült találkozó néhány
érdekes mozzanatát a TV-híradó is
megörökítette. Este már a képer-
nyőn láthatjuk viszont a versenyző-
ket.

A Lágymányosi Dohánygyár női
csapata alighanem „világrekordai”
büszkélkedhet. Sorrendben tizen-
egyedik alkalommal vették át a
300-as kismotorfecskendő-szerelés el-

teljük meg a kérdést, mert valami
nem stimmel... „Ahogy mondtam,
harminchar” — így ő, és felderül a
képe, jelezvén, hogy ő már érti,
hogy mit nem értünk mi... Egy-
szóval tényleg így történt, és nem
fordítva, azaz hogy nem hárommal
kevesebb, hanem ennnyivel több.
Ugye, hogy mik elő nem fordulnak
ma már egy járásban?...

A megyei parancsnokság egyik
tisztje már reggel kezdte a tréfás

Ahogyan másutt is szokás, az ered-
ményhirdetés, illetve díjkiosztás vé-
gén itt is pénztulajmat nyújtott át
a járási vb-einök a kiváló munkát
végző önkénteseknek. Az erkölcsiek
mellett az anyagi megbecsülés egyik
kifejezője ez, csakúgy, mint amit a
díjkiosztás során tapasztaltunk: az
első helyezettek „hivatalos” díját a
járási tanács minden esetben „meg-
toldotta” ötszáz forinttal — az ér-
dekeltek osztatlan öröme...

Már csak az aláírás hiányzik az ócsai férfi versenyraj eredménylapjáról. Hlába, nehéz házigazdának lenni... Jól sikerült tüzoltási bemutatóval zárult a dabasi járás önkénteseinek ez évi versenye



KÉPEK, HÍREK

a román tűzoltóság életéből

A Tűzoltómúzeum

Az 50 méteres tűztorony 70 éve örökdió a román főváros felett, mint a még ma is az egyik legmagasabb épület. A toronyban tűzfigyelő- és jelző állomásként működött. Ma új rendeltetése van. Fedele alatt kapott helyett a történelmi múzeumot, egységként a tűzoltómúzeum, amely a maga nemében az egyetlen ilyen intézmény a Román Népköztársaságban. A bukkai tűztorony így a helybelieknek, vidékieknek, és külföldi turistáknak is vonzó látványossága.

A kilátótornyóból csodálatos látvány a román főváros, a Scintéia háza, a Floreasca-tó, a Stefan cel Mare és Mihai Brádu útja.

Vasár- és ünnepnapokon a látogatók tömege árasztja a múzeumot, ahol sok-sok érdekességet láthatnak. A VI. emeleten mutatják be az ember harcát a tűzzel a legelső idők óta napjainkig. Megtekinthetik a világ legelső tűzoltókendőjét, amelyet az alexandriai Kteszibiosz készített az III. században és Héron fecskendőjét az i. sz. II. századból. Mutatják az 1847. évi nagy bukaresti tüzvész, a tűzvédelem seinek arcképét, s dokumentumokat a törökök elleni függetlenségi harcban elesett tűzoltókról, valamint a felszabadulást követően.

1944. augusztus 23-a meghozta a román nép szabadságát, vele az egész román nép életének megváltozását. A tűzoltók is megváltozottak: új alakulatok, új felszerelések csökkentett tüzeseteket.

A gazdag és változatos anyag — makettek, grafikonok, mények, dokumentációs anyagok — joggal érdemli meg a délkönyvben olvasható számos dicséret bejegyzését.

Megérdemelt jutalom

A Tűzoltónap alkalmából a Bánát tartománybeli Biled község tűzoltóalakulata megkapta a „Tűzvédelmi élvészlő”-t. Nem véletlen ez, hanem az alakulat lelkiismeretes ügybuzgalmának gyümölcse. Mann elvtárs elmondta, hogy munkájuk eredményeként a felvilágosító előadásokon az önkéntes tűzoltók 95%-a mindig megjelent. A faluban teljesen megszűntek a gondatlanságból vagy a hanyagságból bekövetkezett tüzesetek.

Persze ez nem volt könnyű munka. Sokszor kellett igénybe venni a párt- és állami szervek segítségét a hiányosságok felszámolására. Lelkiismeretesen, következetesen, és ha kellett, szigorral végezték ellenőrző tevékenységüket.

Hatékony segítséget nyújtott működésükhöz a helyi termelőszövetkezet is. Mindig biztosította az önkéntes tűzoltók számára — akik tsz-tagok — a képzéshez szükséges időt, sőt az elnök is gyakran ellátogatott a tűzoltószertárba, hogy mindenben biztosítsa a zavartalan munkát.

Egykor figyelőtorny, ma múzeum, és Bukarest egyik leglátogatottabb intézménye

A tűzoltófelszerelések sok évszázados fejlődését bemutató terem

A modern szerek makettjei is igen nagy érdeklődést keltenek



Ünnepélyes zászlóátadás egy kis úttörő lány társalomban is megfogadta, hogy senkinek megakadályozni a járt keletkezett tüzeseteket

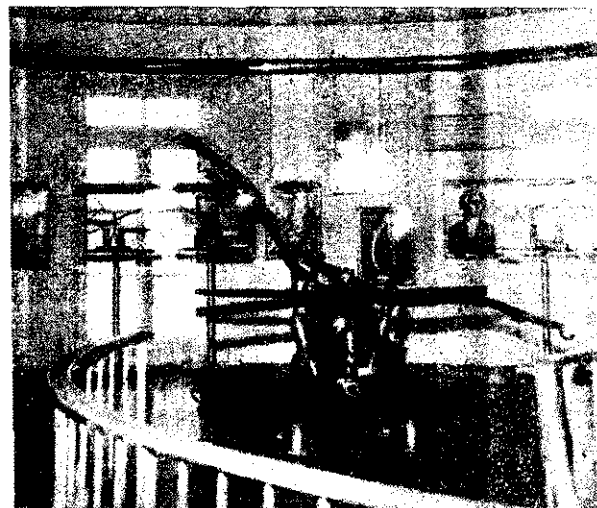
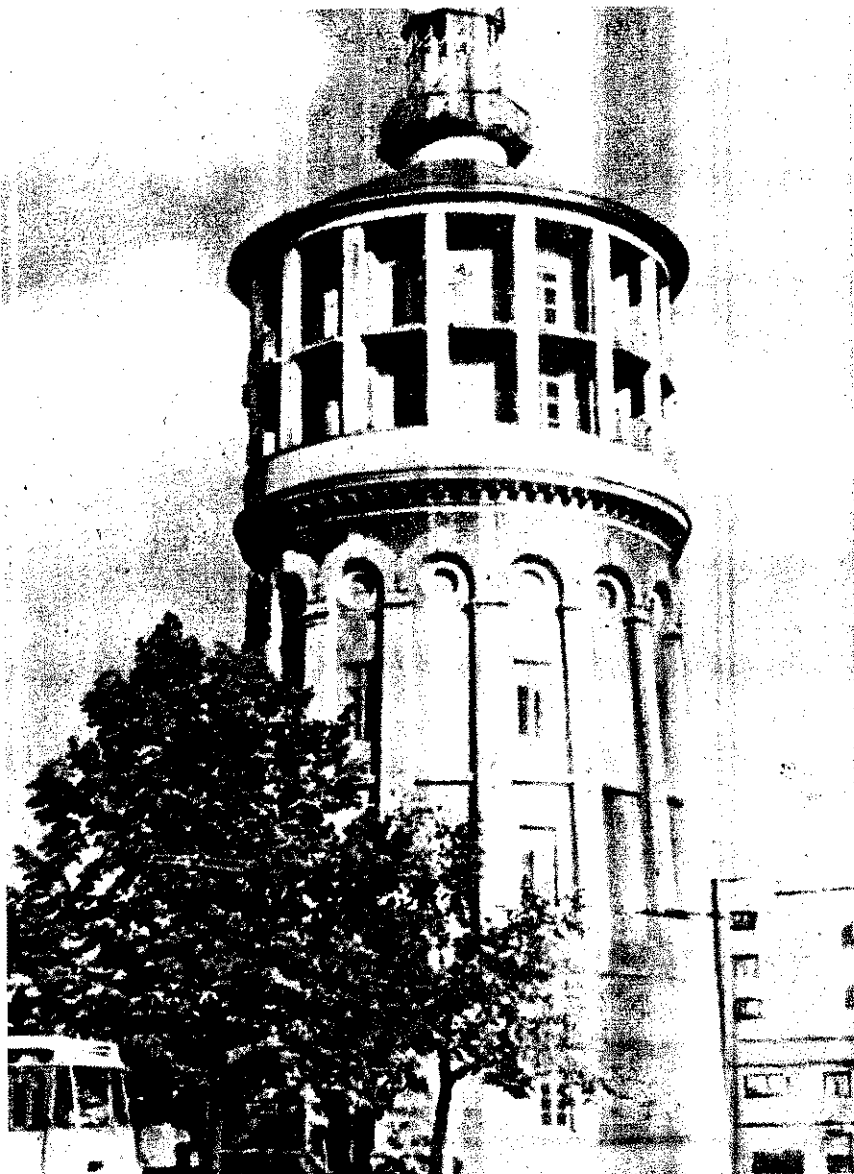



A továbbképzés

a román tűzoltóság életének is fontos tényezője. Nagy gondot fordítanak a szemléltetésre, de a gyakorlati kiképzést sem hanyagolják el. Sokat foglalkoznak a létesítményi tűzoltókkal is. Jobb oldali képünk egy villamossági gyár gyakorlati oktatásán készült



A „Szeptember 13.” kupa

mesváron az bonyolították hetedszer a „Szeptember 13.” emlékversenyét. területi ver-

is. A győztesek a „Június 1.” községi tűzoltóság leányai voltak.

A versenyzők — névszerint: Pobega

tek ki, hanem azal is, hogy munkahelyükön értékes megelőző tűzvédelmi munkát is végeznek. Dinis Ale-



mindig nagy közlés közrejárik le. Most számos tűzoltókat vett részt versenyen, köztük női alakulatok

Finica, Afloare Gatinca, Müller Ilona, Müller Ilze, Kálmán Julianna és Szabó Etelka — nemcsak versenyeredményükkel tün-

xandru tűzoltóparancsnok vezetésével szigorúan ügyelnek a tűzvédelmi intézkedések megtartására.

Fokozott gondal

A termelőszövetkezeti parasztság anyagi és kulturális életszínvonalának emelkedését bizonyítják a gombamódra szaporodó új, modern, szép és kényelmes lakóházak, melyek szöges ellentétben állnak a régi, szegényes településekkel.

A szépséggel és praktikussággal párhuzamosan a tűz elleni védelmükre is fokozott gondot fordítanak.

Az építkezést engedélyek kiadásakor alaposan ellenőrzik a terveket, és az építés alatti is figyelemmel kísérik, hogy megtartsák-e a tűzvédelmi előírásokat.



A tűzoltók minősítő vizsgákon számolnak be elméleti és gyakorlati felkészültségükről. Ezeket a vizsgákat külön erre a célra létrehozott bizottságok rendezik meg

Az áruraktárak tűzvédelméért

A különböző kereskedelmi vállalatoknál számos olyan áruraktár van, amely nem felel meg a tűzvédelmi előírásoknak — sok javulás tapasztalható ezen a vonalon is. Nagyobb a felelősség az üzemi tűzrők felelőssége.

A Paza contra Incendiilor riportere „végigszáguldott” egy pár áruraktárt és a köveiteket állapította meg:

Sok még a tűzvédelmi szabálytalanság. A helyhiány miatt számos szükséghelyiséget vesznek igénybe, néha közvetlenül a raktárból leválasztott irodákat létesítenek, ahol a dolgozók ottan cigarettáznak; sok helyen nem alkalmaznak megfelelő világítási és fűtési berendezéseket; figyelmen kívül hagyják a tűzvédelmi előírásokat; elhanyagolják a megelőző munkát; a tűzvédelmi berendezések vagy hiányosak vagy gondatlanul kezelik a dolgozók nem ismerik azok használatát. A tárolás is veszélyes, tűz esetén nem oldható meg a raktár kiürítése.



A ploesti „Május 1.” üzem

tűzoltói is mindenben lépést tartanak a fejlődéssel. Elethű makettekben is tanulmányozzák az üzem berendezéseit

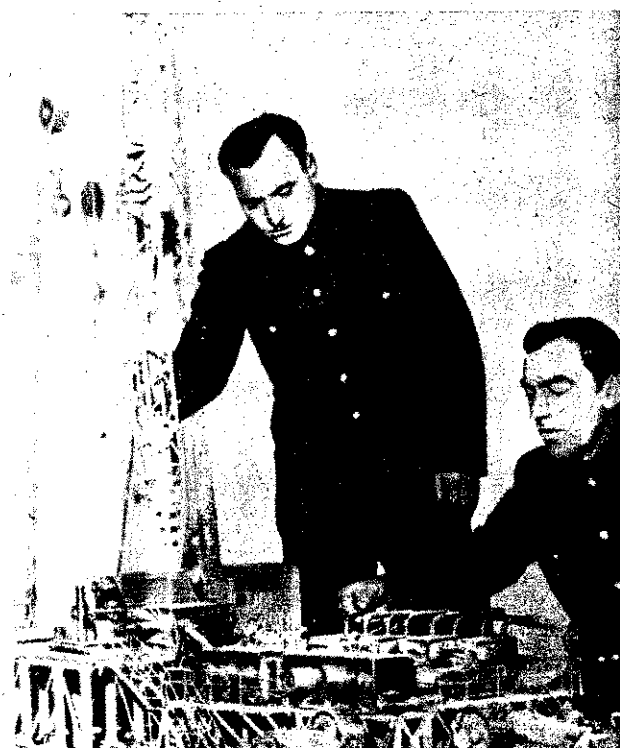

Átkulásként...

1964. április 28-án 13 óra 43 perckor füst szállt fel a Tatai Téglagyár 3 emeletes cserépszáritó épületéből.

A tűz a 2. emeleten keletkezett. Amikor a téglagyári dolgozók észrevették a füstöt, azonnal riasztották a létesítményi tűzoltóságot, az egyik dolgozó pedig telefonon értesítette a tatabányai alosztály híradóközpontját. Közölte, hogy nagy tűz van a Tatai Téglagyárban.

A RIASZTÁS UTÁN

a létesítményi tűzoltók 400 l/p-es kismotorfecskendővel gyorsan a tűz színhelyére vonultak, és a cserépszáritó melletti műhelyben levő kút vizének felhasználásával 2 db E-sugarat szereltek. A sugarakat a 2. emeleten — helyesen — a tűz terjedésével szemben vetették be, (a sugarak azonban a kismotorfecskendő elhasználtsága miatt nem voltak elég ütőképesek).

Parancsnokuk egy dolgozót eligazítóként az üzem bejáratához küldött — az érkező állami egység fogadására — és közölte vele, hogy tájékoztassa őket a vízforrások helyéről.

A tűzjelzés vétele után a tatabányai híradóügyeletes riasztotta az alosztály készültségét. Az őrségparancsnok értékelte a tűzjelzés adatait, és a tűzhöz 2 db gépjárműfecskendővel, illetve 2 rajjal akart kivonulni. Az ügyeletes tisztí szolgálatot ellátó alosztályparancsnok azonban utasította, hogy csak egy rajjal vonuljon, mert másként Tatabánya védelem nélkül marad.

A TATABÁNYAI RAJ

25 perc alatt érkezett meg az üzem bejáratához. Ott az eligazító közölte az őrségparancsnokkal, hogy a bejáratnál jobbra van egy tó, amelyet vízforrásként fel lehet használni. Az őrségparancsnok a gépjárműfecskendőt a tóhoz irányította — mivel nem győződött meg a terep járhatóságáról — attól mintegy 14—16 m távolságra megállította azt. Beosztottait utasította, hogy egy alapvezetékot szereljenek a tűz irányába, a gépjárműfecskendőben elhelyezett 800 l/p-es kismotorfecskendőt pedig vigyék a tóhoz, s azzal egy alapvezetékön biztosítsák a gépjárműfecskendő vízzel való ellátását.

Ezután felderítésre indult. Közben a cserépszáritó előtt találkozott a létesítményi tűzoltóság parancsnokával, aki tájékoz-

A vízforrás a táplálást biztosító kismotorfecskendővel



tatta, hogy a tűz a 2. emeleten van, és gyorsan terjed a 3. emelet és tető felé. A létesítményi tűzoltóság 2 E-sugárral avatkozott be.

AZ ŐRSÉGPARANCSNOK

átvette a tűzoltás vezetését, elvégezte az áramtalanítást, majd felderítésre indult. A füsttel telt épületben nem használtak oxigénes légzőkészüléket. A felderítés nem terjedt ki az egész épületre, de annak megállapítására sem, hogy a dolgozók közül nem maradt-e bent valaki az épületben. Ezután a tűzoltás vezetője a közben már megszerelt osztóról 2 db E-sugarat szereltetett. Az egyiket a fából épített lépcsőházon, a másikat a beépített vasletrán át ablakon keresztül a 2. emeletre helyezte.



A gépjárműfecskendőről egy táplálóvezeték mellett két alapvezetékot szereltek

Újabb felderítése során megállapította, hogy a rendelkezésére álló erővel és sugarakkal nem lehet megfékezni a tüzet. Utasította a híradóst, hogy jelezen vissza — az alosztályra —, s kérje a tatabányai második és a komáromi alosztály első rajának kirendelését (erre kérésére után kb. 20 perccel került sor). Ezután a dolgozó segítségével a működő gépjárműfecskendőről még egy alapvezetékot szereltetett. Az osztót az épület északnyugati oldalán helyeztette el, s arról a 3. emeleten terjedő tűz oltására — ablakon át csőkötelő felhúzással — 2 db E-sugarat vetett be. A 4 sugár vízszükségletét — az alkalmazott táplálási módszerrel — nem tudta folyamatosan biztosítani, s azok szakaszos működtetésére kényszerült.

A tatabányai híradóügyeletes a helyzetjelentés vétele után — az alosztályparancsnok már említett intézkedése miatt — a második raj gépjárműfecskendőjét csak egy fővel (gépkocsivezető) riasztotta. A gépjárműfecskendő 14 óra 56 perckor érkezett meg a tűz színhelyére.

A GÉPKOCSIVEZETŐT

az üzem bejáratánál a tűzoltásvezető által eligazítóként megbízott üzemi dolgozó várta. A dolgozót a tűzoltásvezető azzal bízta meg, hogy az érkező tatabányai rajt a tűz színhelyére, a komáromi rajt pedig a tónál működő tatabányai első raj gépjárműfecskendőjéhez irányítsa. Az eligazító nem kérdezte meg a gépkocsivezetőt,

hogy honnan érkezett, s így a komáromi raj számára megjelölt helyre irányította. A fecskendővel ezért helyet kellett tartani, ami a további beavatkozáshoz kb. 15 perc idővesztést okozott. Ekkor a gépjárműfecskendő megérkezett a tűzoltásvezető által kijelölt helyre (az üzem északi oldalához), a tűzoltók ottan — a dolgozók bevonásával — levő kis vízhozamú kútról szívótörővel 2 db E-sugarat szereltetett. A gépkocsivezető a 3. emeleten vetette be.

15 órakor 2 fővel megérkezett a Komáromból riasztott tömlőszállító jármű (a tűzoltásvezető tömlőszállító járművel nem kérte). A gépkocsivezető jelentette a tűzoltásvezetőnek, hogy a tűzoltásvezetővel együtt vonuló gépjárműfecskendővel kb. 5—600 m-re meghibásodott. Értékelése csak később várható. 15 perckor a gépkocsivezető által megjavított komáromi gépjárműfecskendő is megérkezett az üzembe. A fecskendő az eligazító szintén rossz helyre került.

A komáromi raj megérkezésekor a tűzoltásvezetője az épület 3. emeletén tartózkodott, s az öt kereső komáromi parancsnokot — onnan lekiabálva — utasította meg a háttérparancsnoki feladat ellátására. Közölte vele, hogy rajával a tatabányai második raj gépjárműfecskendőjéről szerelt sugarakkal dolgozók. Menjen a tóhoz és a gépjárműfecskendőben elhelyezett 800 l/p-es kismotorfecskendőt szállíttassa a tóhoz, szereltesse meg, és az alapvezetékön biztosítsa a működő — de vízhiányos — komáromi gépjárműfecskendő vizellátását.

A HÁTTÉRPARANCSNOK

a kapott utasítást végrehajtotta. A szerelést 15 óra 30 perckor fejezte be. Utasította a táplálóvezeték mellett nem a tatabányai gépjárműfecskendőjéhez, hanem a komáromi gépjárműfecskendőjükhöz szereltek meg háttérparancsnok a hibát észrevéve szereltette azt a tatabányai gépjárműfecskendőhöz. Utasította a gépkocsivezetőt, hogy a szívócsonkra tegyen gyújtó kismotorfecskendőktől odavezetett vezetékkeket arra kapcsolva, biztosítsa a működő sugarak folyamatos vízellátását. A gépkocsivezető, aki ekkor fent volt a gépjárműfecskendő tetején — a tartályfeltöltő nyílás tetején — a táplálóvezetékot a tartályba helyezte, amit a háttérparancsnok — első utasítására — jóváhagyott. Ezzel a táplálóvezetékön a 4 sugár vízellátását a komáromi raj meg tudta biztosítani.

Időközben a tűzoltás vezetője látta az üzem északi oldali oldalán levő kútról — amelyből a tatabányai második raj gépjárműfecskendő dolgozott — fogytát. Utasítást adott a gépjárműfecskendő 140 m távolságra levő bővíző tóhoz irányítására.

A tűz oltását ebben az időben megkezdte a komáromi raj 8 db E-sugárral végezték. A 8 sugár közül a létesítményi tűzoltók által szerelt 2 db E-sugarat nem volt teljesítmény, de kettő kivételével az állami tűzoltók által szerelt sugarak sem voltak teljesítményesek.

A TŰZOLTÁSVEZETŐ

az ismertetett tevékenység befejezéséig a tüzet körülhatároltnak tekintette — mivel itt nem volt tűz, csak egy gyújtó

ajátást ismertetem — a „tűzoltás-
a gyakorlatot befejezte.

gyakorlat során a részt vevő parancs-
több hibát követtek el, ezek a kö-
ök:

nytelen volt, hogy az alosztályparancs-
d nem tudta, hogy az egységet gyakor-
riasztották, meggátolta az őrségparancs-
ban, hogy mindkét rajjal kivonuljon
őz. Intézkedésével látszólag biztosította
Tatabánya tűzvédelmét, de tűz esetén
ennél tette volna a Téglyagyárban igen
1 etterjedő tűz oltásának biztosítását. (A
zártába nagymennyiségű — több mint
1 százar fa és deszka van beépítve. Az
k elválasztása, mennyezete, sőt a lép-
uk is fából, deszkából épültek.)

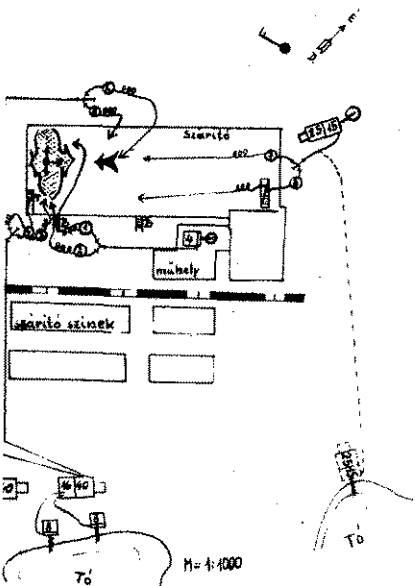

A beavatkozás vázlatá

helyzetjelentés vétele után, amikor a
s vezetőjének főként emberekre lett
szüksége, a tatabányai második gépjár-
műveket I fővel küldték ki a tűz színhé-
Ezzel az intézkedéssel gátolták a kár-
mar súlyos helyzetet előidéző létszám-
időben való pótlását.

z őrségparancsnok megérkezésekor felde-
helyezett a gépjárművekenként irányította
áshoz, s feleslegesen sok időt elpazarolt.
let volna, ha a gépjármű vizforrásához
irányításával a II-est vagy a gépkocsi-
t bízta volna meg.

feccskendők a tőhoz való irányítása-
em volt elég körültekintő, és nem gyö-
meg a talaj teherbíró képességéről. A
művecskendővel — féltre attól, hogy az
ed — nem közelítette meg a tavat, s
lentül annak 800 l/p-es kismotorfeccsken-
való táplálására adott utasítást.

kismotorfeccskendőről a tartály töltésére
lapvezetőket szerelgetett, hojott a feccsken-
4 db E-sugarat vetett be. A kismotorfeccs-
a gépjárművecskendő vizigényét, amit a
letett 4 db E-sugar határozott meg, tel-
ényénél fogva nem tudta biztosítani.

vizellátásban az alkalmazott helytelen
si mód következtében nem következett
ulás a Komáromi 800 l/p-es kismotor-
ndő működésbe helyezése után sem. A 2
orfeccskendő már képes lett volna ugyan
ugár vízszükségletének biztosítására, de
a táplálóvezetőket tartályba vezették, és
attól a tartállyal összekötő csővezeték
75 mm átmérőjű, azon a sugarak ellátá-
szüksége 800 l/p viz nem tudott átfoly-
isonló esetben a gépjárművecskendőt víz-
hoz kell állítani — mint ahogy erre itt is
lt a lehetőség — vagy ha ez a terepvi-
k miatt lehetetlen, a táplálóvezetőketek
ócsonkra (gyújtóra) kell kapcsolni. Ez
is előnyös, mert így a kismotorfeccskendő
biztosított nyomást is fel tudjuk hasz-
a víz továbbításához.

z őrségparancsnok nem elég következe-
végezte el a felderítést. Nem győződött
urtról, hogy a dolgozók közül nem ma-
bant valaki az épületben. Ez igen súlyos
s tűz esetén tragédiához vezethet.
z első sugarak bevetése idején nem is-
kellően a tűz terjedését, s a sugarakat
a döntő irányral szemben, hanem a tűz
t vetette be.

Iskolai tűzoltó-szakkörök

AZ ELMÚLT ÉV VÉGÉN a Veszprém megyei tanács és a megyei tűzrendé-
szeti parancsnokság kezdeményezésére mozgalom indult iskolai tűzoltó-szakkörök
szervezésére.

Az azóta már országossá nőtt mozgalom célja, hogy a szakkörök tagjai elsa-
játítsák a kapcsolatos alapvető szakmai, elméleti és gyakorlati ismereteket, s az
iskolában és családjuk körében egyaránt terjesztői, őrel legyenek a tűzrendészeti
szabályok megtartásának, biztosítsák az önkéntes tűzoltótestületek utánpótlását.

MINDÖSSZE NÉHÁNY HÓNAPOS A MOZGALOM, így az eredmények is
csak kezdetieknek tekinthetők. Annyit azonban máris megállapíthatunk, hogy
azokban a megyékben, ahol jelentőségének megfelelően foglalkoztak az iskolai
szakkörök szervezésével, a fiatalok kellő érdeklődést tanúsítanak. Csongrád
megyében például szakköri foglalkozásokon sajátították el a legfontosabb tűzrendé-
szeti tudnivalókat, és a gyerekek megelőző tevékenységre is vállalkoztak. Makón
a Bartók és a Szoboszlai általános iskolák szakköri tagjai ez évben összesen 350
lakóházban végeztek tűzrendészeti ellenőrzést. A lakosság szívesen fogadta az
iskolások ellenőrzését, felhívásait, és megszüntette az észlelt szabálytalanságokat.

A SZAKKÖRI TAGOK a mezőgazdaság tűzvédelmével kapcsolatos tudnivaló-
kat is elsajátították. Több megyében készülnek a kalászos termények tűzvédel-
mére. A községi területfelelős tűzoltókkal közösen ellenőrzik majd a megelőző
szabályok megtartását, s különös gonddal őrködnek a gyermekjátékból kelet-
kezhető tüzek megelőzésén és elhárításán. A szünidőben is sokat segíthetnek.
Szükséges azonban, hogy erre tűzrendészeti szerveink vezetői fel is kérjék a szak-
köri vezetőket és a gyerekeket.

A szakköri tagok több községben a mentő tűzrendészeti tudnivalókat is el-
sajátították. Baranya megyében Pellerden és Zókón a gyakorlatban is jelesre
vizsgáztak: eloltottak egy-egy gyermekjátékból keletkezett tüzet.

SZÁMOS MEGYÉBEN a szakkörök sikeres tevékenysége is elősegítette, hogy
az ifjúsági csapatok száma az idei járási versenyeken az elmúlt évekhez képest
kétszeresére emelkedett. Már csaknem húszrezen tevékenykednek a szakkörökben.
Ez a szám természetesen tovább növelhető, de a mostani érdeklődés is bizonyítja
a mozgalom életképességét. A megyei parancsnokságok vezetőinek és dolgozóinak
döntő többsége is hasonlóan vélekedik. Sokat fáradoznak a szakkörök létrehozá-
sáért és folyamatos működésük biztosításáért. A tanács- és a KISZ-szervek is ál-
talanában mindenütt segítik a szervezést.

ÉRDEMES MEGEMLÍTENI, hogy Nógrád megyében 108 szakkör működik
1406 fővel, Győr megyében 95, 1582 fővel, Somogy megyében 132, 1577 fővel Pest
megyében 217, 2215 fővel és a kezdeményező Veszprém megyében 161, 3778 fővel.

Általában pedagógusok vezetik a szakköröket. A gyakorlati kiképzéseket
az állami és községi tűzoltóságok tagjai irányítják, a megyei parancsnokságok
által elkészített tematika alapján. Az iskolások nagy érdeklődést tanúsítanak
a tűzrendészeti tudnivalók és a felszerelések iránt, szívesen vesznek részt a sze-
relési gyakorlatokon.

AZ EDDIGI TAPASZTALATOK tehát kétségkívül kedvezőek. A szakkörök
további megfelelő segítséggel valóban aktív részeseivé válhatnak a tűz megelő-
zésének és elhárításának, s emellett az önkéntes tűzoltóságoknak állandó utá-
npótlást adhatnak. Ezért is szükséges, hogy a tűzrendészeti szervek az 1964/65.
iskolai év kezdetén adjanak meg minden lehető támogatást nekik, segítsék fo-
lyamatos kiképzésüket, és törekedjenek újabb szakkörök szervezésére, valamint
a meglévők létszámának emelésére.

VERECZKEI JÁNOS
tű. őrgy.

— A felderítéshez és a sugarvezetők beveté-
sekor nem rendelte el az oxigénes légzőkészül-
ék használatát, pedig az épületben levő füst
ezt indokolta tette.

— Helytelen volt az üzemi dolgozó megfelelő
kioktatás nélküli eligazítóként való kijelölése
is. Eligazítónak csak olyan személyi szabad
kijelölni — ha létszámbány miatt állami tűz-
oltót megbízni nem lehet —, aki alkalmas a ka-
pott feladat végrehajtására.

— Helytelen volt a tűzoltásvezetőnek az az
intézkedése is, amikor a tatabányai második
raj gépjárművecskendőjét az üzemi épület
északkeleti oldalánál levő kúthoz irányította
anélkül, hogy annak használhatóságáról meg-
győződött volna. A feccskendő áthelyezése miatt
az innen szerelt sugarak nem működhettek fo-
lyamatosan.

— A tűzoltásvezető az első emeleten egyet-
len sugarat sem szerelgetett, pedig a tűz terje-
désére ebben az irányban is meg volt a lehe-
tőség. Nem gondoskodott az első emelet szün-
jéig érő feljutott kemencék védelméről sem.
Tűz esetén a lecsurgó víz a kemencékbe ke-
rülve, robbanást okozhat.

— A tűz oltására nem nagynyomású sugara-
kat vetett be, pedig az épület belsejében elhe-
lyezett nagymennyiségű faanyag jelenléte ezt
indokolta tette. Ilyen helyen kisnyomású su-
garakkal nem biztosítható eredményes tűzolt-
ás, mert a kisnyomású sugarak ereje a felhal-
mozott, illetve beépített faanyagba — lécekre
— ütődve, néhány méter távolság után telje-
sen elvész.

— Hibát követett el a háttérparancsnoki fel-
adatok ellátásával megbízott komáromi őrség-

parancsnok is, amikor nem követelte meg a ta-
tabányai gépkocsivezetőtől a gépjárművecsken-
dő táplálására vonatkozó utasításának végre-
hajtását. Liberálisumával nem küszöbölte ki,
sőt tovább fokozta a tűzoltásvezető által — a
feccskendő táplálásának megszervezésénél — el-
követett hibát.

— Az őrségparancsnok nem rendelkezett meg-
felelő helyismerettel. Ennek oka az, hogy az
üzem a szomszédos járási kirendeltség terüle-
tén van, s oda a tatabányai alosztály egységét
helyismeretszerzés, illetve taktikai gyakorlat
végrehajtása céljából nem járnak.

Cz. Nagy Sándor
tű. főgy.

Az épület belseje.



lése egyszerű, működése megbízható. Használata kétszer a gazdaságos, mint más nagy sugárú habot fejlesztő készülékkel nem igényel második gépet és külön kiszolgáló szettet.

TEN ESETEKBE LEHET NÁLNI A NAGY KIADÓSSÁGOT? A nagy kigő hab jelentéktelen térfolya, tiszta levegővel való tege, viszonylag nem nagy staa csak zárt és félig zárt (részfűrlkerített) helyiségekben tehetővé használatát. A nyíltak és külső szerkezetek tüzelés előzetes adatok szerint — hatásos. A nagy kiadósságú jól behatol a helyiségekbe, a fordulókát és a magasabb emelkedéseket különösen akkor, ha nyílások az adagolás helyével ellenoldalon, vagy amikor a helyi elszívják a levegőt. Csupán ési sebessége csökken a szűk, a kis nyílásokon való átáskor. A tömör válaszfalak tartják a habot, ezért a botil alaprajzú helyiségekben alzása nehézségebe ütközik.

NAGY KIADÓSSÁGÚ HAB HASZNÁLATÁN LOKALIZÁLJA a tüzet, okoz károsodást az anyagban.

alapján az alábbi következtetéseket lehet levonni:

1. A levegővel telített nagy kiadósságú habot célszerű felhasználni pincékben, helyiségekben és padlásokon a nem rejtett tűzfészkek oltására.

2. Mivel a hab aránylag gyorsan elroncsolódik, különösen magas hőmérséklet és nyílt láng esetén, a helyiség telítése után szakaszosan 5—10 percenként folytatni kell az adagolását.

3. Amikor az emberek behatolnak a habba, a habfejlesztő készüléket mindenkor készenlétben kell tartani. Az első kérésre be kell kapcsolni azokat, mivel a hab részleges elroncsolódása és leülepedése után a hőmérséklet gyorsan emelkedhet a helyiségben.

4. A helyiségben a hab előrehatolása, a füst eltávolítása és a hőmérséklet csökkentése céljából az az ellenkező oldalon a főnyíláson kívül, további nyílásokat kell létesíteni (ablakot, ajtót kinyitni, a szerkezetet kibontani). A nagy nyílásokat és léghuzatot azonban kerülni kell.

5. A működő habfejlesztő készüléknel ponyvát kell felállítani. Ha ez nem történik meg, akkor a hab visszafelé folyhat. Adagolását

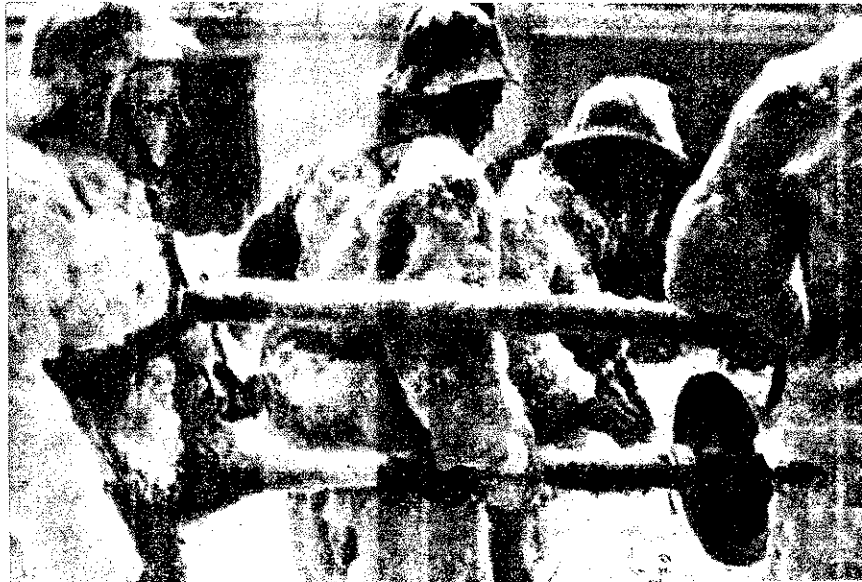

Ez a kép azokat a tűzoltókat ábrázolja, akik egy másik kísérleten vettek részt. Ezt abból a célból végezték, hogy megállapítsák: alkalmas-e a nagy kiadósságú hab hajótűz oltására

állandóan figyelemmel kell kísérni. Ebből a célból ajánlatos kis nyílásokat készíteni a ponyván, ezen keresztül a hab vékony sugárban kifolyhat, s ezzel jelzi a generátor üzemképességét.

6. A helyiség habbal való megtöltése után a parázló részek végleges eloltása céljából sugarakkal és hűvösítőszerekkel egy rajt kell beküldeni oxigénes légzőkészülékekben vagy PS-2 frisslevegős légzőkészülékben. Légzőkészülék hiányában csak akkor lehet bemenni a helyiségbe, amikor a hőmérséklet már csökken és a füst is eltűnt. Figyelemmel kell lenni minden óvintézkedésre: először ajánlatos szakaszosan belemenni a habba majd ki kell jönni a helyiségből, és oda csak a habfejlesztő berendezések működésének ismételt megindítása után lehet visszatérni.

7. Mivel a becsukott ajtókon és a tömör válaszfalakon keresztül a hab nem tud áthatolni, az éghető gázok elvezetése, valamint az ilyen akadályokhoz vezetők utak habbal való megtöltése céljából ki kell bontani azokat.

8. Tekintettel arra, hogy a hab jó nedvesítőszert, a közönséges vászon védőruhát is hamar átmedvesíti. Ezért különleges (gumizott stb.) védőruházatot kell használni. Ha

ilyen nincs, akkor a habbal végzett munka után ruhát kell cserélni, és meg kell mosakodni, mivel a habtól egyesek bőrgyulladását kaphatnak.

9. Egy generátor, tűz esetén 125—150 m³ térfogatú helyiséget képes megtölteni habbal, az alapterület bonyolultságától függően.

A habgenerátorok számát a következő képlet szerint számítjuk ki:

$$K = \frac{U \times q}{Q \times T}$$

K = a habgenerátorok száma.

U = a helyiség térfogata,

Q = a generátor teljesítménye m³/perc.

T = a helyiség telítésének ideje (feltételezés szerint 10 perc).

q = a hab elroncsolódását meghatározó együttható (általában 1,5—3-nak vesszük).

E. SZAVKOV

a szverdlovszki terület tűzrendészeti parancsnoka

G. VASZILJEV

a tűzoltó kutatóállomás vezetője

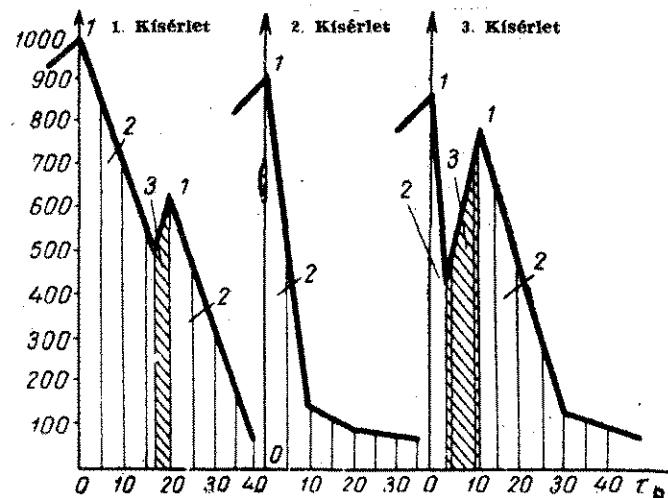

Ábrázolat a hab adagolásának hatására bekövetkezett hőmérséklet csökkenéséről. (A mérés a fűdésmeknél végezték.) 1: a habadagolás kezdetének időpontja, 2: a hab adagolásának ideje, 3: a generátor üzemzárásának időpontja. A legmagasabb hőmérsékletet a táblázat

em idézi elő az épületszerkezet külön megerősítését. A benne nagy mennyiségű tiszta levegő léte következtében azonban általában nem teljesen oltja el a tüzet, csak a lánggal égést teti meg. A parázló épületszerkezeteket és anyagokat ezután el kell végleg eloltani. A tűzoltók megközelítése ebben az esetben összehasonlíthatatlanul könnyebb, mivel a hab kiszorítja az égő gázokat a helyiségből, és mivel csökkenti a hőmérsékletet. A habbal telt zónába még a lángok nélkül is be lehet hatolni. Az áthatoláskor keletkező "gázok" —ben a füst esetleg koncentrációódik, s ezért a végleges olgázálarcban kell végezni. A füst eltávolítja a füstöt a pincéből, nagyon megkönnyíti az emberek kijutását. Belső tüzek esetén a hab telített helyiségekben nemcsak használhatatlanná a különleges berendezések (gépek, szellőztető rendszerek stb.)

SZVERDLÓVSZKI TŰZOLTÓSSÁG ÁLTAL VÉGZETT KÍSÉRLET és a gyakorlati alkalmazás

zen a felvételen még habba nem kerültek a hajó fedélzetén



KÉRDÉS - FELELET

A VILLÁMVÉDELEMRŐL

Több olvasónk néhány aktuális műszaki, jogi és egyéb vonatkozású kérdést tett fel a villámcsapás hatásának elhárításával kapcsolatban. Mivel a téma közérdekűnek tekinthető, a kérdésekre ez úton adunk vi-

Melyik szabvány foglalkozik a villámvédelemmel, és melyek a legfontosabb előírások?

A jelenleg hatályban levő MSZ 274-62 számú „Villámvédelem” című szabvány foglalkozik a villám elhárítására alkalmas berendezés műszaki előírásaival és a villámvédelem alapelveivel. A szabvány tárgya minden épület, építmény, közlekedési eszköz és egyéb létesítmény vagy tárgy villámhárító berendezése.

A műszaki előírások megadása előtt a szabvány tisztázza, illetőleg meghatározza a kapcsolatos legfontosabb fogalmakat. Ennek során az egységes értelmezés céljából foglalkozik a villámcsapás (a felhő és a föld vagy földi tárgy között létrejövő villamos kisülés) és annak káros hatásainak (romboló, gyújtó), valamint a villámhárító berendezés alkotórészeinek (felfogó, levezető, földelő vezető, földelő) fogalmával és meghatározásával.

Igen lényegesek az épületmagassággal kapcsolatos meghatározások. A gerincmagasságot 5 méterrel meghaladó épületrészeket — a magasság szempontjából — külön épületként kezeli. Ha a kémény, antenna vagy hasonló tárgy legalább 5 méterrel meghaladja a tetőszerkezet magasságát, akkor ezeket a kiemelkedő felépítményeket különleges tárgyakként veszi figyelembe, amelyekre különleges előírások érvényesek.

A szabvány a továbbiakban — gazdasági és műszaki okokból — a villámhárító berendezések különböző fokozatait állapítja meg, amelyek természetesen különböző mértékű védettséget jelentenek. A védelem fokozatának megállapítására az épületeket a rendeltetés, a magasság és a környezet, a tetőszerkezet és a héjazat anyaga, a falak anyaga, valamint a környező levegő szennyezettsége szerint különböző csoportba sorolja. A felfogónak, a levezetőnek és a földelő szétterjedési ellenállásának különböző fokozatait is megállapítja. De meghatározza a villámhárító anyagát és legkisebb méreteit is. A szerkezeti elemek előírásai után — a megelőző szabványtól eltérően — foglalkozik az épületrészek együttes villámvédelmének megoldásával. Ez utóbbinak különösen a mezőgazdasági létesítmények vonatkozásában van jelentősége.

Ha a védendő épületet az említett szempontok alapján valamelyik csoportba soroljuk, a szabványban megadott táblázatokból leolvashatjuk a felfogó, a levezető és a földelő megfelelő fokozatait.

A szabvány külön fejezetben foglalkozik a különleges létesítmények (tornyok,

gyárkémények stb.) és tárgyak, valamint az épületben és az épületen levő nagy kiterjedésű fémtárgyak és villamos berendezések villámvédelmével.

Villámveszélyesek a televízió-antennák? Kell-e földelni azokat?

A tv-antenna ugyanolyan mértékben villámveszélyes, mint az épületből kiemelkedő egyéb fémtárgy, fémgömb vagy egyéb fémdiszítés.

Ha az épületen villámhárító berendezés van, akkor a vezetékes rádióknak az épületen levő tetőtartóját, valamint az URH- és tv-antennákat össze kell kötni a villámhárító berendezéssel. Azoknál az antennáknál, amelyek üzemi okokból nem földelhetők (pl. rádió) az antenna és a villámhárító közé szikrakózt kell alkalmazni. A szikraköz legfeljebb 3 cm legyen.

Amennyiben az épületen nincsen villámhárító berendezés, akkor a tetőgerincnél 5 méternél nem magasabb URH- és tv-antennákat nem kell külön villámvédelmi berendezéssel ellátni. Az 5 méternél magasabb kiemelkedő antennákat és tetőtartókat azonban — a szabvány előírásának megfelelően — földelni kell.

Milyen feltételek teljesítésével és kinek az engedélyével lehet TV-antennát létesíteni? Jelent-e veszélyt a TV-antenna a legfelső emeleten levő lakásra?

Erre a kérdésre a Közlekedés és Postaügyi Minisztériumtól kapott tájékoztatás alapján adunk választ. Eszerint minden rádió- és tv-előfizetőnek joga van külső tetőantennát építeni. Az antenna építése előtt a házközvető vagy a háztulajdonos írásbeli hozzájárulását azonban meg kell szereznie. A házközvető vagy a háztulajdonos az adott engedélyében az antenna építésmódjára vonatkozóan tehet kikötéseket, de a kérést nem tagadhatja meg. Az épület más lakójának ebbe a kérdésbe nincsen beleszólási joga. Vitás esetben a posta döntése az irányadó, s ez ellen fellebbezésnek nincsen helye.

A szabvány előírásainak megfelelően épített antennák használatánál történt káresemétről nincs tudomásunk. A hanyag építés miatti tetőrongálásért, balesetveszélyért stb. az antennát építőt terheli a felelősség.

Megnyugtató védelmet csak az állandóan jól karbantartott és meglévő villámhá-

ritóval összekötött vagy közvetlenül antenna nyújt. Eppen ezért tanácsos tennék félévenkénti felülvizsgálata a jól megépített antennát is állandó gálja az időjárás, a nedves, párás rommal szennyezett levegő. A nem nált antennákat leghelyesebb les és a lakásba való bevezetésüket m tetni.

Mi a helyes viselkedés zivatar idő

Megfigyelések szerint a villámna nak ún. „kedvenc” helyei, ahova g ban csap be. Kedveli a terepből környezetből kiemelkedő pontokat, ves, humuszos talajt, a felszín alatt folyásos területeket stb. Ebből tehát vetkezik, hogy zivatar idején ezeket lyeket lehetőleg kerüljük. Ne ke menedéket pl. magányosan álló f: mert az természetes villámhárító. portnál kisebb a veszély, mivel r lik, azonban ilyen helyen is lehető csonyabb fa alá húzódjunk.

Annak ellenére, hogy a villám b hat az alacsonyban fekvő vizenyő tekbe, mezőn mégis nagyobb bizt nyújt a lefekvés, mert így kevésbé kedünk ki a terepből.

Kerüljük a vasúti síneket, a villar táviróvezetéseket. Tanácsos a fűr vagy a szabadterén folytatott spo nak a megszakítása is.

Legnagyobb biztonságot az éj nyújtanak, mert általában azok kü lületét vagy burkolatát rongálja becsapó villám.

A fémburkolatú járműveken az vihar esetén is biztonságos lehet. A kerékpáron vagy kerékpáron való kedés viszont veszélyes.

A rendelkezésre álló lehetőségek, mint az érintett kérdés bonvolults sokrétűsége következtében nem tő tünk teljességre a feltett kérdésekre válaszokban. Reméljük azonban, ho hány gondlattal és tanáccsal mégí záruultunk a villámvédelemmel ka: tos elméleti, valamint gyakorlati m: mák megértéséhez. Azoknak, akik lyültebben kívánnak foglalkozni e kérdéssel, ajánljuk, olvassák el dr. H: Tibor közeljövőben megjelenő „Vil: delem” című könyvét.

Dunai Kovács Bél
tű. örgy.

Műszakiak FÓRUMA

DKW-motorok

szétszerelése és hibafelvétele

motor hengereinél a gyújtógyertyák helyére tett csavar ásmérővel kell mérni a kompressziót. A kapott értékek a r és dugattyúja közötti tömítettség állapotáról tájékoztat-

múvelet elvégzése után kezdhetjük meg a kismotorfecskendő tulajdonképpeni szétszerelését. Ezt szerelőpadon végezzük a következő sorrendben:

1. Hűtő- és üzemanyag-tartály leszerelése

A hűtő- és üzemanyag-tartályok vezető csőcsatlakozásainak társa során első műveletként egy 17-es villáskulccsal megkötjük az üzemanyagcső hollandi-nyáját. 14-es villáskulccsal kinyitjuk a szivattyúnál és a hűtőtartály fedélénél a hűtővíz-rögzítőanyáját. Ezután 17-es villáskulccsal kicsavarjuk a ertest oldalán levő könyökcső rögzítőcsavarját. Leszereljük a hűtőtartály rögzítőbilincseit, és 14-es villáskulccsal felkötjük a hűtőtartályt és a hengerfejet összekötő vízcső 4 db csavaranyáját. Ezek után teljesen felszabadul a kismotorfecskendő tartálya, és leemelhetjük a tartóbakokról.

2. Gázugárlégtelenítő leszerelése

A légtelenítő-összekötőcső hollandi-nyáját. Ezzel a légtelenítőcső teljesen felszabadul, s 17-es villáskulccsal megkezdhetjük a légtelenítő 4 db M 10-es tartócsavarjának a kiemelését. Ezután szétkapcsoljuk a kipufogó elvezetőcső csatlakozásának és a légtelenítő csapnak az összekötő csatlakozását.

3. Gázosító leszerelése

A fordulatszám szabályozó összekötőtengelyén levő védőcsapát egy csavarhúzóval leszereljük, majd lecsavarjuk 14-es villáskulccsal a szivattyóról 2 db M 8-as rögzítőanyáját.

4. Szivattyú és motor szétválasztása

A szivattyút a motorhoz egy összekötőház rögzíti, ez 8 db

M 8-as csavarral csatlakozik a lendítőkerek felőli oldalához. Ezt a 8 db csavart két 14-es villáskulccsal leszereljük. Ezután 22-es villáskulccsal a szivattyúháztartó 4 db M 12-es csavart kell kiemelni. Ha ezt is elvégeztük, a szivattyút kiemelhetjük a hordozóállványból, és a további munkálatokat szerelőállványon végezhetjük.

5. A motor hordozóállványból történő kiszérése

A motort a hordozóállványban 4 db M 12-es anyáscsavar rögzíti. Ezeket 2 db 22-es villáskulccsal kiszerezzük, és a motort kiemeljük a hordozóállványból. A további szétszerelés szerelőállványon történik a következőképpen:

A DKW 1100 vagy IFA 1103 típusú motorokat a következő módon és sorrendben szereljük szét:

Először a gyújtóberendezést szereljük le. A gyújtókábeleket kihúzzuk az áramkivezető dugaszokból, majd a porcelán áramkivezető leztorító lapját 1 db 11-es villáskulccsal meglazítjuk. Ezután a porcelán áramkivezetők kiemelhetők a helyükről.

A hengerfejet 6 db M 14-es fejescsavar rögzíti a hengerteresthez. Ezeket 19-es rátűző csillagkulccsal, esetleg 19-es villáskulccsal csavarhatjuk ki. Ha a hengerterest és a hengerfej közötti tömítés esetleges hermetikusság miatt nem tudjuk leemelni a hengerfejet, akkor 2 db hengerfejcsavart félig visszacsavarunk, és gumikalapáccsal vízszintes irányban 2-3-szor megütjük a hengerfejet. Az ütések hatására a hengerfej meglazul, de nem esik le, mert a 2 laza hengerfejcsavar megtartja.

Indítókár leszerelése. DKW 1100-as típusú motornál ütközőbakos megoldás esetén 4 db M 8-as fejescsavart kell 14-es villáskulccsal kiemelni. Ezután már az indítókár bakkal együtt eltávolítható. IFA 1103-as típusú motornál 1 db M 12-es fejescsavar húzza be az indítókár csapját a motorlábbal kiképzett furatba. Egy 22-es villáskulcs segítségével kivesszük ezt a fejescsavart és a csavar irányából alumínium vagy vörösréz szerszám segítségével kiütjük az indítókár csapját.

Indítóracsni leszerelése hosszúcsörű kerek fogóval. Eltávolítjuk a tengelyvégen levő biztosítógyűrűt, mely a rugótányért rögzíti, majd eltávolítjuk a rugótányért, a lehúzó szerszámot pedig az indítóracsnihoz illesztjük. Kétféle típusú indítóracsni használatos. Az egyiknek belsőmenetes kiképzése van a lehúzó szerszám számára, a másiknak pedig 2 db M 6-os furata. Mindenkor a típusnak megfelelő lehúzószerszámot kell használni. Az indítóracsnit nem szabad csavarhúzóval feszíteni, vagy kalapács és vágó használatával leütni a tengelyről.

Gyújtófedél leszerelése. A gyújtófedőlapot 6 db M 8-as hantotfejű csavar tartja. Ezeket megfelelő méretű (12-14 mm széles) csavarhúzóval emelhetjük ki. Az indítórugó tartólemezt rögzítő két db M 8-as fejescsavart 14-es villáskulccsal vesszük ki. Ezután a gyújtófedél teljesen szabadabbá válik, és leemelhetjük a helyéről, majd a forgattyútengely végéről kézzel lehúzhatjuk az indítóracsni és a megszakító bütyök fölötti távolságtartó gyűrűt.

(Folytatjuk)

Megelőzhetők volna

Ezt a két felvételt a Győr megyei parancsnokság műhelyében készítettük. Az elsőn a mezőőrűcs légtelenítője látható. Azért került ide, mert a megengedettnél jóval erősebben nyomták meg a dörzskereket. Víz persze így sem adott a kismotorfecskendő...

A nagybarátok kismotorján hengerfejet kellett cserélni. Hogy miért? „Csupán” azért, mert a nagy hidegekben gondatlanul engedték le a hűtővizet. A kép önmagáért beszél. Egy kis gondossággal ezt a hibát is megelőzhetők volna

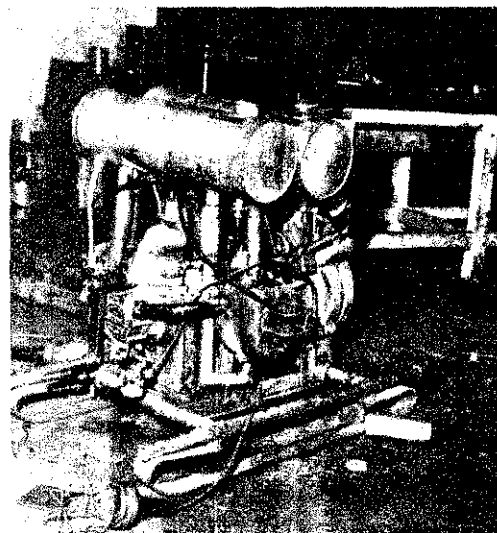



Dr. Pándi Géza átveszi a kitüntetést. — Pintér András, a Vetőmag Termelői Vállalat igazgatója pénztalamban részesíti a kitüntetetteket

HITÜNTETÉSEK

A belügyminiszter a tüzrendészet terén kifejtett eredményes munkájukért a Tüzrendészeti Erem arany fokozatával tüntette ki dr. Pándi Gézát, a Gépjavító Tröszt elnökét; Páli Gézát, a Győr megyei, Márkus Jánost a Pest megyei és Molnár Jánost a Veszprém megyei Gépjavító Vállalat tűzoltókészülékek szervizszolgálatának vezetőit valamint, Réti Károlyt és Varga Istvánt a Vetőmag Termelői Vállalat telepvezetőit pedig a Tüzrendészeti Erem bronz fokozatával. A kitüntetéseket április 30-án ünnepélyes keretek között adták át.

Előnek a járásban

A gyomai járásban elsőnek az endrődi testület alakított önálló KISZ-csoportot. A fiatalok vállalták, hogy 2—2 munkanapot dolgoznak a

Április 14-én a Békés megyei Zsádányi Állami Gazdaságban villámcsapás következtében kigyulladt egy 50x10 m-es, nádfedésű juhóhódy tetőzete. Az 563 juh közül 448 elpusztult. Az anyagi kár 324 500 Ft. A kivonult egységek a kb. 6 km-es felázott bekötés földúton csak terepjáró gépjárművesek közreműködésével tudták megközelíteni a helyszínt. A közi és helytelen tűzjelzés meg a rossz terepviszonyok miatt 2 óra 15 perc telt el az első egység megérkezéséig. Így a beavatkozás már csak a takarítási munkálatok elvégzésére korlátozódhatott.

A Fejér megyei Bakonyeserjén április 16-án felügyelet nélkül hagyták Képesi János 5 éves gyermekét. A kislány felgyújtott 2 db 6x6 m-es, deszkafalú, cserépfedésű pajtát, melyben különböző gazdasági felszerelést és 15 q lucernát tároltak. 25 000 Ft-os kár keletkezett.

Az április 13-i földrengés során

madát megmentették. A kár Ft. A szakcsűrű tűzoltás e nyeként mintegy 300 000 Ft mentettek meg.

A Szabolcs megyei Mátyás Gulyás Balázs május 3-án vizályból felgyújtotta a Daru u. 16. sz. alatti 7x12 m-es lakó tetőszerkezetét, és a mellett 6x8 m-es mellékepületet, mi köztül megmérgezte magát vonulni tűzoltóegység 2 db „gárral oltotta el a tüzet.

Május 8-án Budapesten a J. rületi Béke Tsz tanyáján 3 db 50x10 m-es alapterületű nádfedésű tetőszerkezetet. A k. egységek 5 „E” sugárral dolgoztak. A tűz terjedését az erős szél gátolta, a vízhányó vizont hátráltatta az oltási munka. A szükséges vízmennyiséget ipari Vállalattól és a Növény ipari Gyártól igénybe vett te gépjárművekkel biztosították.



A tűzoltók érthető érdeklődéssel nézték a Budapesti Nemzetközi Vásáron bemutatott újszerű bűvársztyukat. Az Új kézioltó készülékek bemutatkozása is sikerült



községfejlesztés érdekében. A helyi tanács és a járási KISZ-bizottság mindenben támogatja őket. A tanács kultúrhelyiséget, a KISZ pedig asztalt és székeket adott nekik. A tervek szerint sakk és asztalitenisz felszerelést meg lemezjátékot is kapnak.

Hír kis hibával...

„Hazánk legöregebb önkéntes tűzoltótestülete 90 éve. Orosházán működik. Ebből az alkalomból két napos ünnepséget tartottak, amely tegnap este hangulatos tűzoltóballal végződött”. Ezt olvastuk az Esti Hírlap május 18-i számában. A hír fogalmazója nyilván arra gondolt, hogy kilencven év nagy idő, s bizvást megtisztelheti az orosházaiakat a legrégebb testület címével. Elképzelésébe azonban egy kis hiba csuszott, mivel akadnak jóval régebben működő testületek is hazánkban. Sopronban például már 1866-ban tevékenykedett önkéntes tűzoltóság.

A cseppet sem öregesen munkálkodó orosházaiak azonban szívóbb köszönytük jubileumuk alkalmával. Kívánjuk, hogy az elkövetkező kilencven évben is szép hagyományaikhoz méltóan végezzék nemes feladataikat.

Tüzesetek — tanulságok

Mátészalkán a Rákóczi út 4. sz. alatti lakóépületben április 12-én nem zárták el megfelelően a propán-bután gázipalack szelepet. A kiáramló gáz elárastotta a helyiséget, és az a tűzhely begyújtása alkalmával berobbant. A robbanás következtében az épület 15- és válaszfalai, valamint az ajtó, ablakok megrongálódtak. Az anyagi kár 20 000 Ft. A lakásban tartózkodó Kocsis Józsefné I. roku égési sérüléseket szenvedett.

Pécs város területén az önkéntes és állami tűzoltó egységek 6 helyen végeztek kárelhárító munkálatokat.

A gyöngyösi vágóhíd hűsfüstölő üzemében április 26-án gondatlanságból tűz keletkezett. Az anyagi kár 85 000 Ft-ot tett ki. A tűz oltását nehezítette, hogy csak távolról, vízszállító gépjárművekkel biztosíthatták a szükséges vizet. A keletkezési ok az volt, hogy a hűsfüstölőt túlfűtötték. A felügyelet elmulasztása miatt késedelmesen jelezték a tüzesetet.

Április 26-án a Debrecen, II., Vöröshadsereg u. 22. sz. alatti 4 emeletes lakóépület tetőzete 240 m² területen leégett, mert fűtés követésében meggyulladt a kéménybe épített nádpalló. A tűz martaléka lett 192 m² felületű földem és 4 bérlet teljes lakásberendezése. A helyszínre kivonult egységek a viharos erejű (54 km/óra) szélben megfeszített munkával 6 db „E” sugárral tudták csak a tüzet megfékezni. Tetemes kár keletkezett.

Alsónémedin, a Korvin Ottó u. 49. sz. házban lakó Doma Józsefné megkérte 12 esztendőes fiát, hogy az iskolába való távozáskor zárja be testvérét a lakásba. A 9 éves Ilona és az 5 éves István nevű gyermekek játék közben meggyújtották az ágyneműt, és a nagy füstben életüket veszítették. A gondatlan szülők ellen rendőrségi eljárás indult.

Április 30-án a Tiszalök, Kossuth u. 1. sz. alatti sütőde cserépfedésű tetőszerkezetet kigyulladt, és 400 m² felületen leégett. Az oltási munkálatokban az állami egységek 4 rajja és a községi önkéntes tűzoltóság 2 rajja összesen 6 „E” sugárral avatkozott be. A tüzet megfékeztek, és a sütőde tetőszerkezetének egyhar-

vizsgálat megállapította, hogy bálytalan hegesztés okozta esetet. A gondatlan személy rendőrségi eljárást indítottak

Versenyekről röviden

42 csapat vett részt a letényi versenyen. A május 10-i találkozó bázakerületi női és férfi páros győzelmet szerzett. Küldő eredményel büszkélkedhet a helyi ifjúsági csapat: olyan időeredménnyel lett kocsifecske-szerelésben, szintén győztes maróczi fi-

Május 10-én mind a 47 beraj részt vett a kiskunfélegyházi vetélkedőjén. A kiskunmoltait a házigazdák, s két e egy második díjjal „tisztelték” a vendégeket. Rajtuk kívül szépen szerepeltek a tisztújítás az alpariák meg a kunszállás. A soltvadkertiek zenekara is kasan kivette a részét a programból. A rendezésért illeti Pap István és Toldi János károkat, valamint Barna A. Petár Sz. János önk. főőr továbbá Czárkó Gábor főúrvendéglátó község területén

A Pamutsvösvő és Műbörgy kényesei is szorítkoztak a kégyőri járási versenyre. Az meny nem is maradt el, a másodikok, a nők pedig hokok lettek. Ez ugyan némileg radd a várakozástól. Sokkal szomorúságot okozott azonban az egyik versenyző kislány tette a pénztárcáját. 200 foribenne. A többiek rövid „tázást” tartottak, és 10 forintösszeadták a pénzt. A fiatalok annyira meghatódtak, hogy tudott köszönetet mondani, s ebből tehát kétségkívül mi raj jelesre vizsgázott Rábad



Április 28-án önkéntes és állami egységek részvételével nagygyakorlatot rendeztek Bócsán. A helyiek gyorsan és lelkesen szereltek. Kár, hogy egy kicsit gyenge volt a sugárruk



Ylviseérlet

NAGYHEGYESEN



A gépezet megkezdése után strand-
bámulat a környéken

... az egyre fokozódó
... a vizsgálatok is sok
... a munkások elé állítja
... a Műszaki
... a kísérletek
... a nagyhegyesi kísérleti állomás
... a vizsgálatok: hogyan lehet
... a megőrzés
... a vizsgálatok
... a vizsgálatok
... a vizsgálatok



A két gép is jól szemlélteti a poringás munkát

A nagy nyomás ellenére is kifüggő marad a víz az állomás

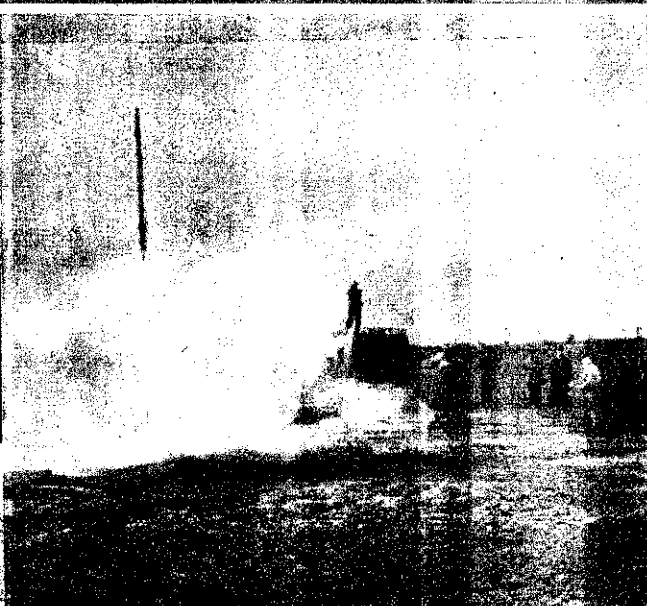

A nagy hőmérsékletű tüzeinek oltása

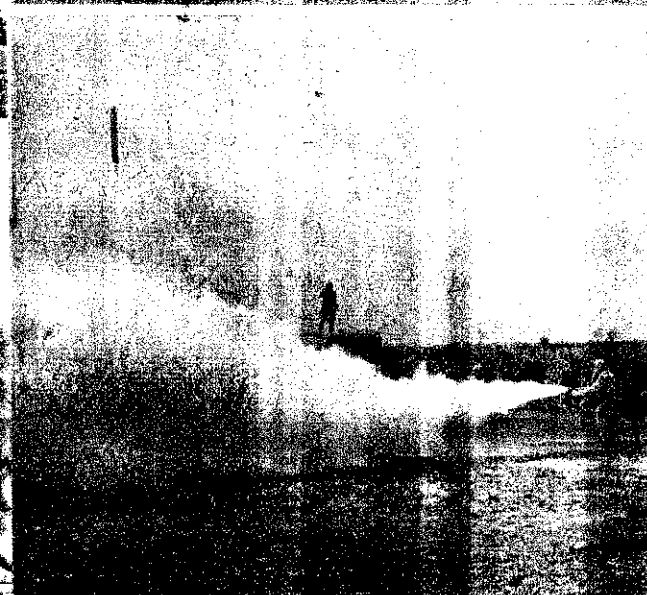

A nagy hőmérsékletű tüzeinek oltása
... a munkások
... a vizsgálatok
... a vizsgálatok
... a vizsgálatok

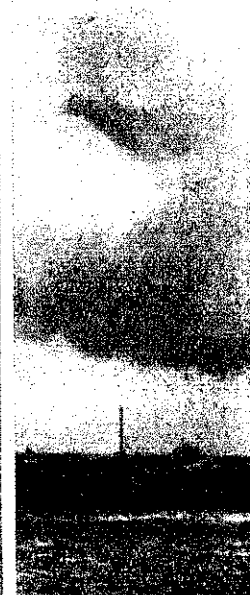

odpercek döntöttek...

(Képes beszámoló a 7—8. oldalon)



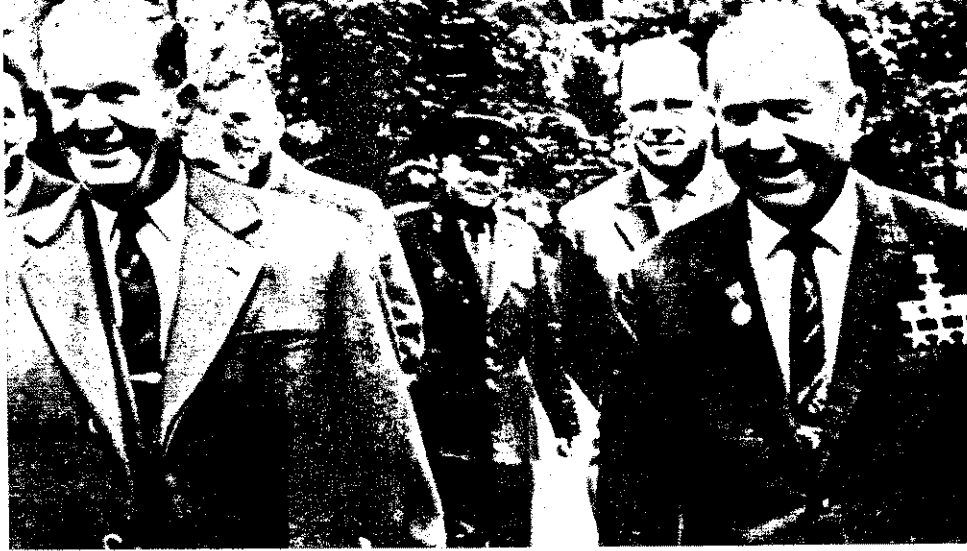

TITO LENINGRÁDBAN

Joszip Broz Tito, a Jugoszláv Szocialista Népköztársaság elnöke — a moszkvai útja befejezéseként — a Szovjetunió Minisztertanácsa elnökének meghívására, június 8-án baráti látogatásra Leningrádba érkezett. — A jugoszláv elnök a Szovjet kormányfő társaságába

A BARÁTSÁG SZERZŐDÉSE

Az NDK kormányküldöttsége Szovjetunióban tett látogatása során folytatott tárgyalások eredményeként Walter Ulbricht, az NDK Államtanácsának elnöke és N. Sz. Hruscsov szovjet miniszterelnök barátsági, kölcsönös segélynyújtási és együttműködési szerződést írt alá Moszkvában, június 12-én



HRUSCISOV DÁNIÁBAN

A szovjet kormányfő június 18-án feleségével magánlátogatást tett Krag dán miniszterelnök családjánál. Hruscsov a vendéglátó kislányával barátkozik

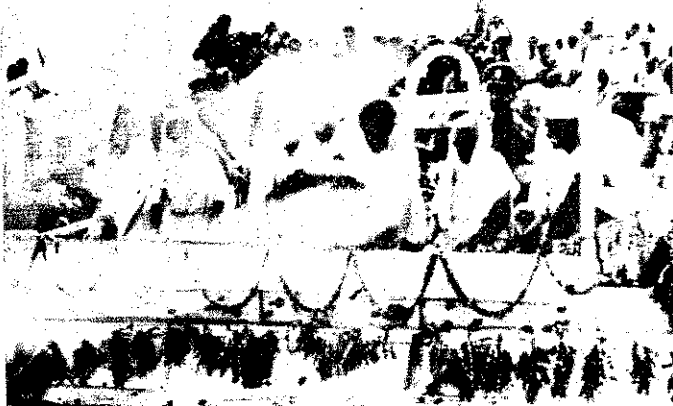

VÉGSŐ TISZTELETADÁS

Nehru emlékének. Az elhunyt indiai kormányfő porait — végső akarata szerint — a Dzsamna folyóba szórták

SASZTRI ESKÜTÉTELE

Az új indiai miniszterelnök június 9-én tette le az esküt Radhakrishnan elnök kezébe

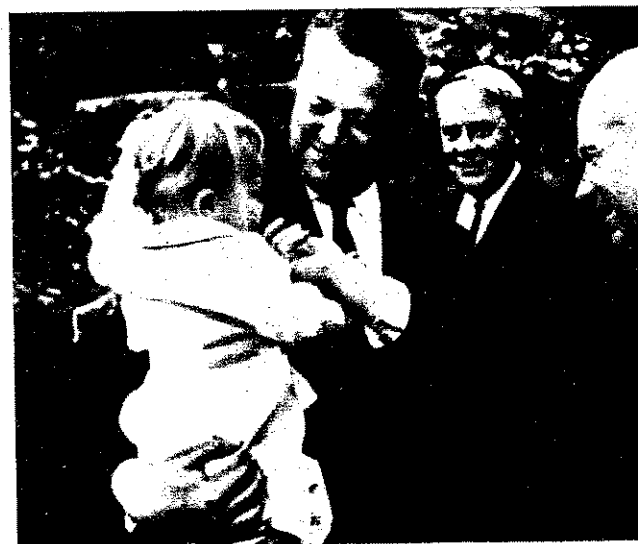

TERROREK KOREÁBAN

Allig fejezték be a katonai akciókat az egyik koreai területen, mert a katonák fél az új katonai tüntetésektől





Micskó vörgy. elvtárs ünnepi beszédét mondja

TANÁCSI DOLGOZÓK KITÜNTETÉSE

Június 20-án délelőtt a községi önkéntes tűzoltótestületi vezetőségek újjáavazása során kiváló munkát végzett 34 tanácsi dolgozó kapott Tűzrendészeti Éremny és ezüst fokozata kitüntetését, illetve szesült a belügyminiszter első helyettesek dicséretében, s országos parancsnoki laimazásban.

A kitüntetések, dícsérő okleveleket és almakat dr. Micskó Rudolf tű. vörgy. társ, a BM Tűzrendészet országos parancsnoka adta át a Belügyminisztérium, szerény ünnepség keretében. Az ünnepi aktuson részt vett dr. Fonyó Gyula társ, a Minisztertanács Tanácsszervek ztálya igazgatási csoportjának vezetője.



Szókó Alajos igazgatási osztályvezető átveszi a kitüntetést

Az elismerések átadását megelőzően a zrendészet országos parancsnoka rövid szdben méltatta az esemény jelentőségét, s a többi között hangsúlyozta: mindez bizonyítja, hogy a tanácsszervek vezetői mind többet tesznek az önkéntes tűzoltótestületek szervezeti megerősítése, inkájuk erkölcsi és anyagi megbecsülése lekében, végső fokon a tűzrendészet tárlalmasításának kiszélesítéséért.

A Minisztertanács részéről dr. Fonyó ula elvtárs üdvözölte a kitüntetésben, smerésben részesült tanácsi dolgozókat.

Fonyó Gyula elvtárs üdvözöli a kitüntetetteket



Kedves vendégeket

köszönthettek június 21-én Balatonbogláron a megyei tűzoltóverseny résztvevői. Dr. Korom Mihály elvtárs, az MSZMP Központi Bizottságának titkára és Benkei András belügyminiszter elvtárs is megtekintette a színvonalas és igen izgalmas vetélkedést.

A rajok a vendégek tiszteletére meg a nagy tét miatt igyekeztek minél jobban szerepelni. Ez kevés kivétellel sikerült is, hiszen szinte minden kategóriában csekély különbség döntötte el az elsőseget.

A látottak teljes mértékben igazolták tehát dr. Kassai János megyei vb-titkár megnyitó beszédének azt a megállapítását, hogy számos testület zárkózott fel a legjobbaknak ismertek mellé.

A sok jól szerepelt raj közül külön is ki kell emelnünk az iharosberényieket, a kőrös-hegyieket és a Kaposvári Textilművek csapatát.

Korom és Benkei elvtársak nagy tetszéssel figyelték a verseny eseményeit, s közben a résztvevőkkel is elbeszélgettek. Mindketten elismeréssel szóltak az önkéntesek szerepléséről és az állami egységek bemutatójáról.

Lovászpatonán, a Veszprém megyei verseny résztvevőit Földes László elvtárs, a belügyminiszter első helyettese tisztelte meg látogatásával.

A festői környezetben megrendezett döntőn a megye 53 legeredményesebb raja mérte össze felkészültségét. A továbbjutásáért folytatott versengés színvonalas küzdelmet és jó eredményeket hozott.

A jól szervezett, gördülékeny versenyt mintegy kétezer főnyi néző tekintette meg, s az önkéntesek vetélkedésének és az állami egységek bemutatójának egyaránt szép sikere volt.

A miniszter első helyettese és a meghívottak elismeréssel nyilatkoztak a rendezvényről. Az esemény kiemelkedő mozzanata: eredményhirdetés előtt Földes elvtárs három tanácsdolgozónak nyújtotta át a Tűzrendészeti Érem arany, illetve ezüst fokozatát

Dr. Korom Mihály és Benkei András elvtársak az állami egységek másházai gyakorlatát figyelik



Kedves és a megyei versenyen résztvevő önkéntes tűzoltórajok tagjai számára sokáig emlékezetes epizód marad: A belügyminiszter elvtárs sokukkal szívélyesen elbeszélgetett egy-egy szerelés szünetében, eddigi munkásságukról, eredményeikről



Földes László elvtárs, a belügyminiszter első helyettese, a Veszprém megyei verseny résztvevőit tisztelte meg látogatásával, s az eredményhirdetés előtt kiváló munkát végző tanácsdolgozóknak adott át kitüntetést



A NEMZETKÖZI ERŐVISZONYOK és napjaink eseményei

Az utóbbi hetekben, hónapokban a világ különböző részében olyan események történtek, amelyek a figyelmet jobban a nemzetközi élet kérdéseire irányítják. Az események között találhatók olyanok, amelyek jól láthatóan a szocializmus, a haladás erőinek sikerreit mutatják. De voltak és vannak olyan események, amelyek az imperialisták reakciója, agresszív politikáját tükrözték és tükrözik, a nemzetközi feszültség növekedését szolgálják. Utalhatunk itt az amerikai imperialistáktól támogatott jobboldali erők puccsista hatalomra kerülésére Brazíliában, vagy a délkelet-ázsiai eseményekre.

Sokan teszik úgy fel a kérdést: ha a béke, a demokrácia, a szocializmus erőiről a kommunista azt állítják, hogy fölényben vannak az imperializmus erői felett, akkor miért nem sikerült megakadályozni az imperialista provokációkat? Az ilyen kérdésfeltevés kifejezi, hogy a kérdező vagy úgy fogja fel a szocializmus fölényét az imperializmus felett, hogy ma már minden provokáció, agresszív lépés megakadályozható, vagy pedig az elért eredményeinket, a nemzetközi egyezményeket — az imperialisták természetese megváltozásának tudja be. Persze, sem az egyik, sem a másik nem igaz. Az események helyes értékeléséhez más megközelítés szükséges.

A világesemények fő vonala

A kommunista és munkáspártok 1960 novemberi moszkvai tanácskozásának dokumentuma megmutatja, hogy körünk fő jellemzője a szocialista világrendszernek a társadalmi fejlődés döntő tényezővé válása. *A társadalmi fejlődés fő irányát, fő tartalmát, fő jellegzetességét a szocializmus, a haladás erői határozzák meg, és az imperialisták semmiféle erőlködése nem képes megváltoztatni ezt.*

A Moszkvai Nyilatkozatnak ezeket a fontos megállapításait sokszor hallottuk és olvastuk már, mégis sokan nem értik a lényegét. Ez a lényeg nem más, mint az a társadalmi változás, amelynek során az egész világon régebben uralkodó kapitalizmus egyre újabb pozíciókat veszít, a szocializmus pedig állandóan erősödik. Mindezt lehetővé teszi, hogy a nemzetközi kérdésekben is egyre több területen megakadályozhassuk az imperialista agressziót és rájuk kényszerítsük a békét.

Gondoljunk csak vissza a második világháborút követő első tíz esztendőre. Akkor az imperialisták katonai erőfölényben reménykedve — néhány évig monopóliumuk volt az atombomba — a háborús feszültség vonalát alkalmazták és időnként helyi háborúkat robbantottak ki (Korea, Vietnam). De hol vagyunk már ettől az időtől? Ma már nyugodtan leszögezhetjük, hogy a hidegháborús imperialista politika kudarcot szenvedett. *Sőt, fokozatosan csődbe jutott a szocialista országok gazdasági elszigetelésére irányuló imperialista politika is.* Ball amerikai külügyminiszterhelyettes ez év április 23-án egy beszédében már ezt mondta: „... hasztalan dolog azzal kísérletezni, hogy a Szovjetunió erejét vagy politikáját az export általános megtagadásával befolyásolhatjuk”. Ehhez nyugodtan hozzátehetjük, hogy ugyanez a helyzet a többi szocialista országgal is.

Miért következtek be ezek a változások? Azért, mert változtak az erőviszonyok. *Nem az imperialisták természete lett jobb, a szocializmus lett erősebb* — minden katonai fenyegetés és gazdasági fojtogatás ellenére. Ez azonban semmiképpen nem jelenti azt, hogy az imperialistáknak nincs erejük provokációkra vagy lemondtak volna a reményről, hogy visszaszereznék az elvesztett pozíciókat. A világháború kirobbantása ehhez túlságosan kockázatos. Ezt a józanabb burzsoá körök jól látják. De még reménykednek abban, hogy Latin-Amerikában, Ázsiában egyes országokban a jobboldali erőkkel együtt, fegyveresen is fellépve, megakadályozhatják a haladó

erők előretörését. Fő vonalában azonban nem képesek változtatni a helyzeten, csak helyi, időleges sikereket érnek el.

A haladó erők előretörése

Mindenekelőtt a szocialista országok sikereit kell megemlíteni — ha részletes kifejtés nélkül is — az építőmunkában. Tíz évvel ezelőtt a szocialista világrendszer a világ ipari termelésének 26 százalékát adta, ma pedig 40 százalékát. *A gazdasági elszigetelésre irányuló imperialista politika kudarcának mutatója, hogy a fejlett kapitalista országok, élen az Egyesült Államokkal, szinte versenyeznek a hitelnyújtás kínálgatásában.* Az Egyesült Államok enyhítette a kereskedelmi korlátozásokat az európai szocialista országokkal szemben. Nemrégiben gazdasági tárgyalásokat folytattak a Román Népköztársaság kormányának képviselőivel. Johnson elnök hangoztatta a kapcsolatok erősítésének szükségességét a kelet-európai szocialista országokkal. *Nem lebecsülendő az sem, hogy a Kubával szemben alkalmazott gazdasági blokádi vereséget szenvedett.* Anglia autóbust, Franciaország diesel mozdonyokat, Spanyolország halászhajókat szállít Kubának az USA minden fenyegetőzése ellenére.

A politikai élet területén is történtek pozitív lépések. Egyenként nézve nem nagy a jelentőségük. De ha csokorba szedjük őket, a részleges atomcsend-egyezménytől kezdve, akkor igazolják, hogy a kínai vezetők „mindent vagy semmit” követelésével szemben a fokozatos, lépésről lépésre való előhaladás az eredményes út. Ma már egyezmény van arra, hogy a Szovjetunió és az USA nem küld atomfegyverrel felszerelt űrhajókat a világűrbe, beosztják a hasadó anyagok háborús célra történő előállítását. Ezenkívül a Szovjetunió és az Egyesült Államok konzuli egyezményt kötöttek.

Növekszik Afrikában a szocialista országok, különösen a Szovjetunió tekintélye, befolyása. A nemrégiben függetlenné vált országok többségének vezetői jól tudják, hogy az önálló államiság fő biztosítója a gazdasági függetlenség, a gyarmatosítók gazdasági uralmának felszámolása hazájukban. Ebben pedig óriási anyagi eszközökre van szükség, s azok előteremtéséhez a szocialista országok, élükön a Szovjetunióval, jelentősen hozzájárulnak. Olyan segítséget nyújtanak, amely az ország iparosítását, kulturális fejlődését gyorsítja, lehetővé teszi, hogy természeti kincseiket a gyarmati uralom alól felszabadulva a népek a maguk javára aknázhassák ki.

Egyiptomban az asszuáni gát évszázda múlva is hirdeti az egész világnak, *h az ország fejlődésének nehéz szakaszát amikor az imperialisták megtagadták a tétel nélküli gazdasági segítséget, a Sz jetunio sietett segítségülkre.*

Az utóbbi időben egyes arab országban lényeges társadalmi változások kerek kibontakozni. Különösen Algériában az Egyesült Arab Köztársaságban a széles paraszti rétegeket érintő földreform a külföldi tőkés érdekeltségek államosa után köztulajdonba vették a hazai létszó vállalatok jó részét is. *Politikai té visszazorították a jobboldali köröket. a nép érdekeit kifejező intézkedéseket tek.*

Mindezekből kiindulva *nem túlzás állítani, hogy az imperialisták min erőlködése sem képes megállítani a haladó erők fejlődését. Ennek a fejlődésnek ol központi bázisa, motorja van, mint a szocialista világrendszer. Még számtal ténny lehetne felsorolni, ami pozitívan ítékelhető, pl. a világgazdasági értekezle az imperialisták neokolonialista törel seinek éles bírálata a nemrég felszabot országok részéről, Indiában a jobbold körök nyomása ellenére is olyan politit lett a miniszterelnök, aki Nehru pozitívm legességi politikáját akarja folytt stb.*

A növekvő imperialista ellentétek

Ma már jól látható, hogy a nyugatosokat hangoztatott egység, a „szabad országok” (értsd: imperialisták) egyen nem bizonyult olyan szilárdnak, mint a lyennek a burzsoá ideológusok és pokusok bizonygatták. *Már évekket előbb mutatkoztak a repedések, de napjaink már rések tátonganak mindenfelől, az imperialisták egységének épületén. Te összhang, egység soha nem volt, az érc ellentétek ezt nem teszik lehetővé.* Ma a háborús feszültség idején, a kommun ellenes hisztéria-hadjárat körülményei zött, az érdekelletétekből támadó né eltéréseket alárendelték a szocialista té ellen irányuló katonai készülődés. Amikor azonban a háborús veszély fr zatosan csökkent, a normális kapcsot erősödtek a szocialista országokkal pokai és gazdasági téren egyaránt, szük szűren előtérbe kerültek az érdekelletétekből táplálkozó nézeteltérések az imperialisták között.

Több olyan ország, amely a más világháború után legyengült volt, már versenytárs a tőkés piacon és a szocialista országokkal folytatott kereskulemben. *Megszűnt az Egyesült Állam monopóli helyzete a tőkés világban. Önállósodási törekvések legszembetűnőbb a francia imperialista körök és kormá zat politikájában mutatkoznak.* Délkelet-Ázsiába és az afrikai arab országok igyekszik behatolni, éppen oda, ahol Egyesült Államok nyakig bajban van kubai szállítások, a Kínai Népköztársasgal a kapcsolatok felvétele mind-mind amerikai járszalagról való leszakadási rekvések kifejezője. Ha ebből kiemel a Délkelet-Ázsiára vonatkozó törekvéket, jól látható, hogy az Egyesült Államok dél-vietnami katonai akcióival szemé hajlandók Észak- és Dél-Vietnam ser

s alapon létrehozandó egyesítésében
biztosítani. Érdekes megemlíteni, hogy jó
z évvel előbb éppen fordítva volt a hely-
t. Akkor a franciák voltak nyakig a ka-
nai akciókban és az Egyesült Államok
t lépéseket ennek a saját érdekében tör-
nő kihasználására. Most Franciaország
tarja kihasználni az Egyesült Államok-
il szemben Délkelet-Ázsiában növekvő
zalmatlanságot.

A NATO-n belül is nőnek a különböző
lentétek. Az Egyesült Államok ciprusi
litikája az angol imperialisták ellenke-
sével találkozók. Ugyancsak gondot okoz
NATO egysége szempontjából az impe-
alistáknak Görögország és Törökország
lentéte ugyancsak a ciprusi kérdésben.
vugat-Németország, Japán, sorra-rendre
oritja ki az Egyesült Államok monopó-
umait a nemzetközi piac egyes állásaiból.

Az imperialisták mai erőfeszítéseiről

Az imperialisták természetesen nem né-
c tétlenül a szocialista és haladó erők
ereit és a saját körükön belüli ellenté-
zet is szeretnék kiküszöbölni. Johnson,
Egyesült Államok elnöke egy nemrég-
n tartott beszédében ezt ki is fejezte,
mikor elismerte ugyan, hogy együtt kell
ú a szocialista országokkal, a kommu-
nizmuskal, de rögtön hozzátette azt is,
gy minden erővel meg akarják akadá-
zni a kommunizmus előretörését. Ezt
onban nem lehet a régi módon, a min-
n térre kiterjedő hidegháborús politiká-
l, a dullesi háborús szakadék szélén
icolós politikával megkísérelni. Hajlé-
nyabb, a körülményekkel jobban számo-
vonalat alakítanak ki.

Vajon azt jelenti ez, hogy lemondanak
háborús politikáról? Egyáltalán nem! De
világháborút már nem merik a régi mó-
n kockáztatni, számolnak a Szovjetunió
kleáris katonai erejével. Fegyveres
rchoz nem kezdenek olyan területen,
ol esetleg közvetlen katonai konfliktus-
keveredhetnek a Szovjetunióval. Eppen
el függ össze, hogy olyan helyen nyúl-
k a fegyverhez, mint Délkelet-Ázsia,
is takargatva az igazi jellegét és re-
lve, hogy ebből nem lesz világháborús
fliktus. Egészen más taktikát követ-
t a szocialista országokkal szemben,
után Afrikában és Latin-Amerikában is.
A hazafias erők sikerei Dél-Vietnamban
Laosban olyan helyzetet teremtettek
amerikaiak és ottani csatlósaiak számá-
hogy kezdenek kockázatosabb katonai
lalkozásokba is belebocsátkozni. A haza-
s erők sikereit az Egyesült Államokban
értékelik, mint ami katasztrófát jelent
mukra, ha tovább folytatódna. Ezért
szorgalmazták szövetségeseik fokozott
zvételet ebben a furcsa háborúban.
rt is érinti olyan mélyen az amerikai
mányköröket De Gaulle törekvése. A
ncia imperialisták persze egytértenek
amerikaiakkal a kommunizmus előre-
sének megakadályozására irányuló
feszítéseikkel. A vita a módszerekben
t; a franciák a katonai akciók kiszéle-
se ellen vannak.

aoszban jól látható volt már 1962-ben,
y a jobboldali erők és imperialista tá-
játóik csak kényszerűségből törődtek
: a genfi egyezménybe. A France Ob-
ver c. lap ez év május 28-i cikke ószin-
rátapint erre: „... igyekeztek mindent
vetni, hogy az egyezmény értelmezése
int a lehető legkevésbé jusson a Patet
nak. Bár elfogadták a haladó miniszte-
belépését a kormányba, ezt azzal a
só gondolatokkal tették, hogy mindent
áltatni fognak, ami nem kedvez a

Pályázati felhívás

A BM Tanulmányi és Kiképzési Csoportfőnöksége pályázatot hirdet szak-
mai oktató, propaganda és dokumentum rövidfilm-novellák írására.

Pályázni lehet a BM munkaterületein felmerülő bármely időszerű politikai
és szakmai kérdéseket tartalmazó és a BM munkáját a lakosság körében nép-
szerűsítő pályaművekkel.

Külön felhívjuk a pályázók figyelmét a következő témakörökre:

- Az állambiztonsági munka társadalmi segítése.
- Az ifjúság hazafias nevelése.
- A közlekedésrendészet kérdése.
- A BM 20 éves történetéből.
- A társadalmi tulajdon védelme.
- A bűncselekmények megelőzése és felderítése.
- A határőrségi, karhatalmi és tűzrendészeti szervek tevékenysége.
- A pályaművek beadási határideje: 1964. december 1.

A BM Tanulmányi és Kiképzési Csoport főnöke által kijelölt több tagú
bizottság 1964. december 20-ig dönt.

Kiosztásra kerül 1 db 6000,— Ft-os I. díj, 1 db 3000,— Ft-os II. díj és 1 db
2000,— Ft-os III. díj.

A pályázaton díjat nem nyert, de megfilmesíthető novellákat a Belügymin-
isztérium megvásárolja.

Az elkészült pályaműveket 1964. december 1-ig öt gépelt példányban a
Magyar Tűzoltó szerkesztőségének kell beküldeni.

A pályázat nyilvános, azon bárki részt vehet. Csak jelíges pályázatok küld-
hetők be.

Mellékelni kell lezárt borítékban az író nevét, munkahelyét és címét. A bo-
rítékon kívül és a pályamű gépelt példányain a jelíget fel kell tüntetni.

A pályázattal kapcsolatban felmerülő kérdésekre felvilágosítást ad a BM
Tanulmányi és Kiképzési Csoportfőnökség Propaganda Osztálya.

Telefon: 121—710, 58—74 BM-számon.

jobboldalnak. Noszavan tábornok a pénz-
ügyek élén megbénítja Szufanuvong tisz-
togatási és tervezési elképzeléseit. A három
hadsereg egyesülését is azzal a hátsó gond-
dolattal fogadták el, hogy majd elosztják
a Patet Lao egységeit a legnépesebb cso-
port, a jobboldali erők egységei között...
Ma már ismeretes, hogy ezek a törekvések
élezték ki a helyzetet Dél-Vietnam után
Laosban is. Ebben pedig lényeges szere-
pet kaptak a „különleges” amerikai ta-
nácsadók is. Az amerikaiak félnek a laoszi
hazafias erők sikerétől, mert ezek kiha-
tással lehetnek a dél-vietnami viszonyok
alakulására is. Ezért egyre mélyebben sod-
ródna bele a belső háborúba, a jobboldali
erők oldalán. Ez sürgetően veti fel a tizen-
négyhatalmi értekezlet újabb összehívását,
a háborús feszültség forrásainak felszámó-
lása érdekében. A Szovjetunió erre össz-
pontosítja erőfeszítéseit. E sorok írásakor
még nem látható, hogy mikor ül össze ta-
nácskozásra a 14 hatalom képviselője, de
úgy néz ki, hogy az összejövetelt nem tud-
ják megakadályozni az imperialisták.

A nemzetközi helyzet további enyhüléséért

Az imperialisták rabló törekvéseivel
szemben a haladó erők fokozott aktivitása
és ébersége szükséges, de eltűzölni nem
szabad azok hatékonyságát. Ha jól ismer-
jük az imperialisták taktikáját, megtalál-
hatjuk a szükséges ellenszerét is törekvé-
seikkel. A Szovjetunió és a többi szocia-
lista ország továbbra is tartja magát a
Moszkvai Nyilatkozatban foglalt fő irány-
vonalhoz és közvetkeztesen harcol a békés

egymás mellett élés megvalósításáért az
államközi kapcsolatokban. Fokozzák erő-
feszítéseiket azért, hogy békés gazdasági
versenyben, a kereskedelmi kapcsolatok
kiszélesítésével fölébe kerekedjenek a ka-
pitalizmusnak. Hatékony segítséget nyúj-
tanak az elmaradott országoknak a gazda-
sági fejlődésükhöz. Ugyanakkor nem feled-
keznek meg fegyveres erők állandó ké-
szénlétben tartásáról, hogy meggondolásra
kényszerítsék az imperialistákat a fegyve-
res akciók terén.

Összességében nincs okunk pesszimiz-
musra. A haladó erők sikerei nem kiseb-
bednek, az imperialisták nem képesek
megállítani vagy megfordítani a társadal-
mi fejlődés menetét. Ebben a helyzetben
csak sajnálni lehet a kínai vezetők szaka-
dár tevékenységét. Hiszen az imperialis-
ták helyzete minden fő területen rosszab-
bodik. Az összes szocialista ország egysé-
ges, összefogott ereje, közös erőfeszítése
gyorsítaná ezt a folyamatot. A kínai ve-
zetők szakadár tevékenysége azonban
gyengíti a szocialista országok egységét;
az imperialisták illúziókat fűznek egység-
bontó tevékenységükhöz. A kínaiak mai
politikája ténylegesen lassítja az imperia-
lizmus helyzetének rosszabbodását. Minél
hamarabb leszünk úrrá a nemzetelérése-
ken, annál gyorsabbá tehetjük az impe-
rializmus végső pusztulását.

A nemzetközi osztályharcban a fő figyel-
met az imperializmus elleni harcra kell
összpontosítani. De ez is megköveteli a
következetes harcot a sorainkban jelent-
kező szakadárság ellen, a kommunista vi-
lágmozgalom egységeért.

Balló István

NAPIRENDELEN a megye tűzrendészeti és az önkéntes tűzoltóságok helyzete szerepelt. Erről szólt a sokszorosított beszámoló is, amit a megyei tűzrendészeti bizottság kollektívájá átlított össze.

Hét oldalon nem könnyű dolog egy egész megye helyzetének mélyreható értékelése. A bizottság is tisztában volt ezzel, s így csak a legelőtérrel területek hiányosságaira mutatott rá — az általános fejlődés dokumentálásával egyidejűleg.

A beszámoló szerint — a javulás ellenére — még ma is számos szabálytalanság tapasztalható az FMSZ-eknél és KTSZ-eknél, és egyidejűleg rámutatott a felettes megyei szervek felelősségére, tennivalóira is.

AMINT AZ AZ ERTEKELESBŐL KITÚNT, az állami gazdaságokban és különösen a termelőszövetkezetekben továbbra is a villámcsapás okozza a fő veszélyt. Csak tavaly 23 ilyen tüzeset fordult elő, s közülük a bezeneyi volt a legsúlyosabb: 130 ezer forintot kárt okozott a tsz-eknek ez a veszedelmes gyújtogató. (Ez a jelenség egyébként nem véletlen, mert az országos felmérés kimutatta, hogy Szabolcs után Győr-Sopron megye áll a második helyen a villámcsapások gyakorisága tekintetében.)

A megyei vezetés keresi a megoldást a veszély csökkentésére. Javaslattal tettek, hogy az építkezésekkel egyidejűleg szereljék fel a villámhárítókát is, ez elől azonban a Beruházási troda egyszerűen elzárkózik. Ilyenformán a gond továbbra is marad, és a veszély elhárításának lehetősége sem csökken.

RESZLETESEN FOGLALKOZOTT a beszámoló a községi önkéntes tűzoltótestületek és a létesítményi tűzoltóságok helyzetével. Mint megállapította, szervezetszerűség és testületi élet tekintetében egyaránt lemerhető a fejlődés. Ugyanakkor azt is hangsúlyozta, hogy egyes helyeken még mindig baj van a létszámhelyzettel. Példaként hozta fel Bósárkányt, ahol 19 fővel kevesebb a létszám a rendszeresített-nél.

Az utánpótlás biztosítására tett intézkedések közül az iskolai tűzoltó-szakkörök életre hívását emelte ki a beszámoló, és az eddigi fejlődés alapján kedvezőnek ítélte meg a helyzetet. A megyei tanács művelődési osztályának felhívása nyomán ugyanis — eddig 95 iskolai szakkört szerveztek 1582 fővel.

A VEZETŐSÉGEK ÚJÁVÁLASZTÁSÁT is pozitívan értékelte a megyei tűzrendészeti bizottság és úgy látja, ez is nagy mértékben hozzájárult a testületek vezetése és munkája színvonalának emelkedéséhez.

Megyei VB-ÜLÉSEN

A beszámoló tükrében érdekesen alakult a testületek ellátottsága. A felnőtt tűzoltóknak pl. csak 83 %-a rendelkezik egyenruhával. Ezen belül csupán a mosonmagyaróvári járásban 100 %-os az ellátottság, s olyan járás is van, mint a kapuvári, ahol csak a 71 %-ot éri el.

Problémát jelent sok községben a 95-ös rovat felhasználása. A rovaton levő összeggel, amelyet a testületek működési kiadásaira kellene fordítani, számos helyen nem tudják, mit kezdjenek, s ez az oka, hogy felhasználása kb. 75-80 %-os.

JELENLÉG 114 darab kismotorfeckendő van a községek használatában. Javításuk már kezdettől fogva gondot okoz. Mert pl. hiába bízza meg tavaly a megyei tanács -vb- a javítással a mővári Gépjávitó Állomást, az — alkatrészek hiányában — képtelen volt eleget tenni a megrendelésnek. A megyei parancsnokság műhelye 20 kismotorfeckendő javítását vállalta, de ez csak részben és átmenetileg segítette a helyzetet. A fő probléma továbbra is megoldatlan az alkatrészhiány miatt, s ugyanakkor a meghibásodott motorikus szerek száma sem csökken, hanem ellenkezőleg: szaporodik...

Nagy vonalakban kb. ez volt a beszámoló lényege, s talán ez a magyarázata, hogy sem kiegészítés, sem kérdés nem hangzott el a vb-ülésen és érdembeli hozzászólásra is mindössze négyen jelentkeztek. Persze, itt a számszerűség nem mond sokat, mert sokkal inkább az elmondottakon van a hangsúly.

HAJÓS VILMOS DR., a HNF megyei elnöke, Fazekas László lipóti tsz-elnök, Horváth Károly t.ú. alez. és Szalló János megyei vb-elnökhelyettes hozzászólása csak még inkább aláhúzta az egyes területeken mutatkozó hibák, hiányosságok sürgős megszüntetésének szükségességét.

A HNF megyei elnöke pl. a répevisi kismotorfeckendő megjavítását sürgette és kifejtette azt a véleményét, hogy az önkéntes tűzoltótes-

tületeket hatékonyabban kell bevonnai a k...
gek politikai életébe.

A **LIPÓTI TSZ-ELNÖK** is régóta megol...
váró kérdést boncolgatott, amikor egy...
műien hangsúlyozta a villámhárítók szüksé...
ségét és javasolta: oldják meg végre, ho...
villámhárítót az építkezéssel egyidejűleg...
rejlék fel, mert az utólagos szerelés nem...
huza-vonával, hanem épületegrongálódással...
A Parancsnokság kiküldötte többek köz...
vasolta: marasztalja el a végrehajtó bizo...
Fertődi Kutató Intézet és a Győri Állami...
daság igazgatóit, miután náluk, illetve a h...
juk tartozó üzemegeknél legrosszabb...
tűzrendészeti körülmények. A további...
annak a véleményének adott kifejezést, az...
az önkéntesek kampányjellegű jutalmazása...
pótolja a társadalmi megbecsülést. A kö...
munkáját az segítő igazán és a társadalmi...
becsülésnek az az igazán kifejezője, ha a...
csok rendszeressé tessék a velük való fog...
zást, részt vesznek megmozdulásaikban és...
lélmák megoldását a köz fontos ügyekén...
zellek.

A **MEGYEI VB ELNÖKHELYETESI** hozzászólása valamennyi közül kiemelk...
Egyrészt a felkészülést, másrészt pedig az...
fontosságáért érzett nagyfokú felelősség...
dázta. A testületek munkájában bekövetke...
fejlődést a szemléletben bekövetkezett vá...
eredményeként értékelte, és szerinte az ö...
tesek és a lakosság körében végződő fe...
200, nevelő tevékenység fokozása, ren...
gósító a tűzrendészeti helyzet javulá...
egyik igen fontos eszköze. A továbbiak...
megelőzés fontosságára hívta fel a figy...
A tsz-ek vonatkozásában kihangsúlyozta...
zölgazdasági osztály következetességéne...
tőségét és azt, hogy a tsz-ekben érvény...
szerezni a tűzrendészeti szabályok és a...
utasítások végrehajtásának. Végezetül a...
lal szakkörök kiterjesztését javasolta, s...
hogy gondoskodni kell az utánpótlás mu...
ságának messzemenő elismeréséről.

KATONA LAJOS, a megyei tanács vb-...
zárszavával ért véget a Győr-Sopron megy...
nács vb-ülése. A plénum a beszámolót, a...
rozati javaslatot elfogadta; a hozzászólá...
és az azok során felvetett javaslatokkal...
értett és ha a végrehajtás is a tanácsko...
elhangoztak szellemében történik, akkor...
vetkező vb-ülés beszámolójának elkészíté...
vesebb gondot okoz majd a megyei taná...
rendészeti bizottságának.



A küldöttség vezetője üdvözlí a verseny résztvevőit; mellette Karl Tunki

Burgenlandi ÖNKÉNTESÉK

Alois Schaffer iskolaigazgató, a burgenlandi tartomány önkéntes tűzoltósága helyettes parancsnokának vezetésével négytagú osztrák önkéntes tűzoltó küldöttség látogatott el május 31-én Rójtökmuzsajra, a soproni járási verseny színellyére. A küldöttség tagjai — Karl Tunkl mérnök, önk. tartományi felügyelő; Ruppert Löschenauer főtanító, önk. t.ú.

tűzmester és Johann Freiler fő-tűzmester, instruktor — nagy elismeréssel nyilatkoztak a versenyen látottakról, tapasztaltakról, és őszinte köszönetet mondtak a meleg baráti fogadtatásért.

A tavalyi meghívás viszonzásaként hozzánk látogatott delegáció tagjait — a versenyen készített felvételekről — olvasóinknak is bemutatjuk.



Osztrák önkéntes kítűsek — a látogatás emléke



„A miénk nem egészen ilyen...” — Egy kis műszaki tapasztalatsere két szerelés között Johann Freilerrel

Ruppert Löschenauernek gyengéje a magyar nyelv, de azért ha „segédeszközzel” is, megértik egymást





Kiszámított rohamot, jó egyensúly-érzéket kíván a győri versenyzőtől a gerendán való gyors áthatolás

Még egy utolsó erőfeszítés és célba ér a győri egyéni verseny egyik résztvevője



Másodpercek döntöttek...

Zala megye

Zalaegerszegen június 10-én került sor az egyéni versenyre. A versenyt az egységek vezetői részvételével, ideviszonyok között rendezték a tanár udvarán. A vetélkedő helyezetteinek sorrendje alakult: 1. **Filinger Dénes** (Zalaegerszeg) 112 mp-cel, 2. **Szekér István** szkv. (Nagykanyar) 118 mp-cel, 3. **Horváth Károly** szkv. (Lovászi) 120 mp-cel, 4. **Boha András** szkv. (Bárettye) 121 mp-cel.

Győr megye

Győrben június 11-én rendezték az egyéni döntőt a megyei legjobb 10 versenyzőjének részvételével. A vetélkedésből az elmúlt évhez hasonlóan a legjobbak bizonyultak a legeredesebbeknek, akik maguk döntötték el mind a rajzot, az egyéni versenyt. Rajzversenyben első a győri alosztály vezetője, a B csoportjának I. raja 6,49 perccel, második ugyancsak az A csoportjának I. raja 7,08,2 perccel. Az egyéni versenyből 89,4 másodperccel kitűnő idővel **Markovics Imre** szkv. (Mosonmagyaróvár) nyerte a megyei döntőt. Résztvevők: **Szalai Sándor** szkv. III. és **Kovács Imre** szkv. a CSVF alosztály vezetője.

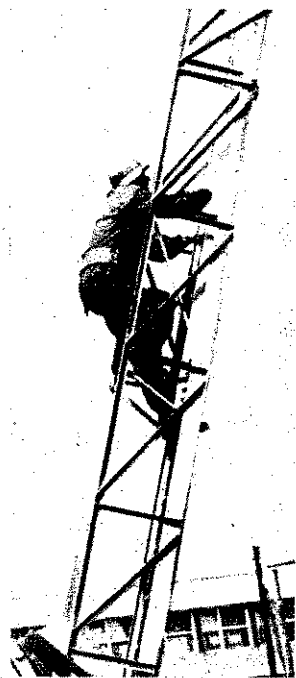

Pálfy Sándor szkv., a szolnoki verseny legjobbja acéllétramászásban is a legjobb eredményt érte el, ami nem kis dolog, hiszen az oda-vissza idő számít

Ez csak az első akadály, a java még hátra van. Itt persze nem a felhatolás a nehezebb, hanem a kiszámított földetérés 4 m magasból



Budapest

Budapesten június 12-től 16-ig a megyei egységek, valamint az egyéni versenyben a legjobb eredményre jutottak június 15-én. Cegléd, Dabas, Gödöllő és Vác színeit képviselték a résztvevők. A mindvégig nyitott és erős küzdelem igen jó eredményeket hozott. Különösen **Rottek Márton** szkv. teljesítménye kimagasló. A váci parancsnokság beosztottja 95,6 mp-es összeredménnyel is nagyszerű formában volt és 100,6 mp-es összeredményre ugyancsak figyelemre méltóan **Hazaferenc** szkv. (Dabas) is jó teljesítményt nyújtott és mindössze egytized másodperccel szorult a harmadik helyre. A negyedik és ötödik helyen

csak kitűnő időt elért **Szalai Sándor** szkv. III. és **Kovács Imre** szkv. a CSVF alosztály vezetője. A csoportjának beosztottja előtt.

Pest megye

egységeinek legjobbjai a győri sportpályán találkoztak június 15-én. Cegléd, Dabas, Gödöllő és Vác színeit képviselték a résztvevők. A mindvégig nyitott és erős küzdelem igen jó eredményeket hozott. Különösen **Rottek Márton** szkv. teljesítménye kimagasló. A váci parancsnokság beosztottja 95,6 mp-es összeredménnyel is nagyszerű formában volt és 100,6 mp-es összeredményre ugyancsak figyelemre méltóan **Hazaferenc** szkv. (Dabas) is jó teljesítményt nyújtott és mindössze egytized másodperccel szorult a harmadik helyre. A negyedik és ötödik helyen

A zalaegerszegi verseny négy legjobbja (balról jobbra a helyezések sorrendjében): **Filinger Dénes** szkv., **Szekér István** szkv., **Horváth Károly** szkv., **Boha András** szkv.

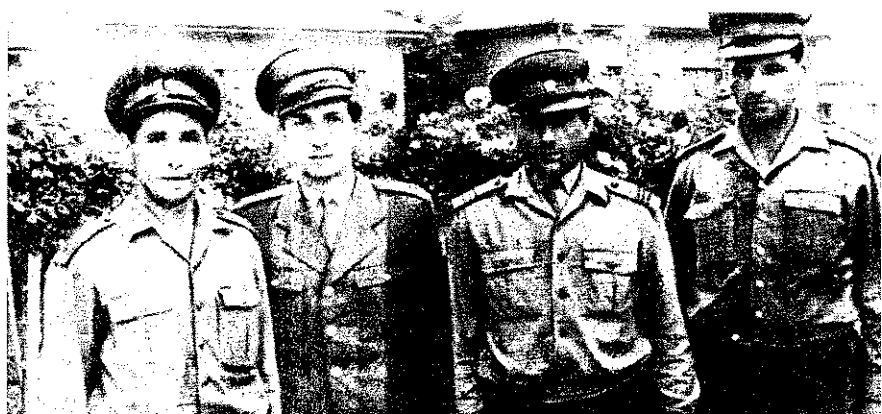



Két felvétel a budapesti döntőről: Szerelnek az V—VI—VII. kerületiek. — A rajverseny egyik nehéz feladata: a magasba szerelés



Szolnok megye

A raj- és az egyéni verseny egyaránt házi döntőt hozott: a szolnoki beosztottak maguk között döntötték el a győzelmet, meg a helyezések sorrendjét. Rajversenyben a „B” szolgálati csoport 1. raja 4,15 perccel győzött, s jóval megelőzte az „A” csoport két raját.

Egyéniben úgyszólván egyetlen pillanatig sem volt vitás Pálfi Sándor szakaszvezető győzelme. 89,8 mp-cel lett első. tehát majdnem három másodpercet javított járási eredményén. De szép teljesítmény Marsi Sándor és Farkas Ferenc szakaszvezetőké is, hiszen mindketten ugyancsak a járásnál jobb eredménnyel rukkoltak ki.



A Pest megyei verseny két mozzanata és a győztesek (balról jobbra): Vigh László szkv. (II), Rottek Márton szkv. (I), Hazafi Ferenc szkv. (III)

„Ahogyan az ÜGYÉSZEK látják...”

A szabálysértési eljárásról szóló 32/1955. (VI. 8.) MT sz. 56. §-ában foglaltak szerint az ügyész az illetékes területen a szabálysértési ügyek intézésének törvényességére. E felügyelőhöz alapján rendszeresen ellenőrzi a tűzrendészeti szabálysértés gátok tevékenységét, az új eljárás szabályok megtartását, a lista törvényesség érvényesülését. Az ellenőrzés során tett észlelt, felszólalással hozzásegíti a szabálysértési hatóságokat (I. és a helyes gyakorlat kialakításához).

Az 1959. évi 9. sz. tvr. 10. § (1) bekezdése alapján az ügyész a szabálysértés megelőzése érdekében — a jövőbeni törvényesítés esetén — figyelemzettel él.

Az elmúlt évek során a tűzrendészeti szabálysértési hatóságok az ügyészségek kapcsolata igen gyümölcsözőben alakult. A tűzrendészeti hatóságok többsége a jelentősebb ügyekben — és általában, melyek tüzzel, illetve bűncselekménnyel állnak összefüggésben — kikérik az ügyészek véleményét.

A rendszeres ügyészi ellenőrzésnek is tulajdonítható, hogy szőben kevés az olyan ügyek száma, amelyeket az Ügyészség nyesség érdekében — törvényesítés miatt — megöví. Kedv munkra, hogy szabálysértési tevékenységünkről az ügyészeknél lában jó a véleménye.

Az ügyészségek egyre több esetben végeznek szerveinknél jellegű ellenőrzést; állásfoglalásaikkal hozzájárulnak, ahhoz, hogy a tűzrendészeti területén is megfelelő mértékben érvényesüljenek a politikai alapelvek. (Örvendetek, hogy ez az együttműködés nyosan ma már nem korlátozódik kizárólag a szabálysértési eseményekre, hanem egyre szélesebb hatósági területet ölel fel.) Az ügyészségek sok helyes észrevételt tettek, s ezek közül a megítélésünk szerelményi szabálysértési hatóságunk szempontjából tanulságosak, következőkben kivonatolva ismertetjük.

A rendbírságot kiszabó határozatban is biztosítani az elkövető számára a fellebbezési lehetősége

Előfordul, hogy a szabálysértési eljárás során az elkövető szemben szükségessé válik a rendbírság kiszabása. (Figyelemzettel ellenére zavarja az eljárás rendjét, nem megfelelő tartást tanúsít vagy ismételt idézés ellenére — kötelező jelenés ellenére — sem jelenik meg.) Kérdés, hogy ilyen esetben az intézkedést milyen formában (jegyzőkönyv, átirat, írászat stb.) kell meghozni, és hogy ez ellen az intézkedés ellen fellebbezésnek helye. Az ügyészi állásfoglalás szerint a rendbírságot is határozattal kell kiszabni. A szabálysértési eljárásról szóló 32/1955. (VI. 8.) MT sz. rendelet 49. § (1) bekezdésében a szabálysértési eljárásban hozott határozatok ellen a határozat kézhezvételétől, illetőleg kihirdetésétől számított nyolc napon belül halasztó hatályú fellebbezésnek van helye. A (2) bekezdés szerint nincs helye fellebbezésnek az ügyész által elrendelő, a meghallgatást kitűző, valamint a fiatalok részvételétől elteremtése esetén az eljárást megszüntető határozat ellen.

Mint hogy a rendbírságot kiszabó határozat nem csak a már hivatkozott 49. § (2) bekezdésében és e felsorolás ellenére a kézbesítéstől, illetőleg a kihirdetéstől számított nyolc napon belül halasztó hatályú fellebbezésnek van helye. A fellebbezés lehetőségét a határozatnak tartalmaznia kell.

Az ismeretlen helyen tartózkodó elkövető tartózkodási helyének megállapítása céljából a lakcím-nyilvántartót minden esetben szükséges megkeresni

A szabálysértési hatóság az elkövetőt meghallgatás kötelező megjelenésével egy ízben, majd ennek eredménye miatt ismételt második ízben — 100 Ft rendbírság terheléssel — megidézte. A szabályos idézés ellenére elkövető meghallgatásra nem jelent meg. A szabálysértési hatóság a meghallgatásra az elkövető rendőri elővezetését rendelt elővezetés a rendőrkapitányság szóbeli közlése szerint az elkövető járt eredménnyel, mert az elkövető a megadott lakásárcélra „retlen helyre” költözött. Az ügyben emiatt további intézkedés nem történt.

A császártöltésiek példája

AVALY, A FEBRUÁRI KÖZGYŰLÉS SEN született a vezetőség határozata: **thont kell építeni az önkéntesek szá-** **l. Ötvenezer forint anyagi fedezettel** **ltak. Most, június 21-én reggel egy kb.** **illió értékű korszerű építmény ajtain** **át a nemzetiszín szalagot dr. Cseh** **ló elvtárs, a Bács-Kiskun megyei ta-** **vb titkára.**

megyei versenyen megjelent 80 raj, a **önkéntesek, az építők, a meghívot-** **és a testület tisztelőinek népes család-** **nnepelte a nagyszerű eseményt.** **emtől szembe üdvözölhettük a jeles** **reggelén azokat az önkénteseket és** **égi dolgozókat, akik 120 ezer forint ér-** **társadalmi munkával járultak hozzá** **pitéshez.**

EZET SZORITHATTUNK Erdész Jó- **parancsnokkal, a tervezés és építés** **munkájának lelkes és fáradhatatlan** **jitójával. Köszönhettük Schaffer** **gyót, a terv önzetlen elkészítőjét. El-** **részel adózhattunk Rausch János**

alhdgy-nak, a KTSZ acsmesterének, aki **oroszlánrészt vállalt az építésből; a KTSZ** **többi szakemberének, akik szabad szom-** **batjaikat áldozták a köz ügyéért; a testü-** **let minden tagjának a sok-sok társadalmi** **munkaóráért; a KTSZ és a tsz vezetőinek,** **akik messzemenő segítséget adtak a terv** **megvalósításához. Es elismeréssel illethet-** **tük a tanácsi vezetőket: Cserjési Sándor** **vb-elnököt, Villányi János vb-titkárt és** **Garamvölgyi László elnökhelyettesét, akik** **odaadó ügybuzgalmukkal szép példáját ad-** **ták a testület társadalmi megbecsülésének,** **támogatásának.**

CSÁSZÁRTÖLTÉS önkéntes tűzoltótes- **tülete nagy tekintélynek örvend a község-** **ben. Tisztelik, becsülik a tűzvédelem ér-** **dekében kifejtett odaadó munkásságáért.** **Új otthonuk, a megye egyik legszebb** **ilyen létesítménye is annak kifejezője,** **hogy ahol egy község magáénak vallja a** **nyugalma felett örökdő közösséget, ott** **példás tettek születnek.**



Dr. Cseh László, a megyei tanács-vb tit- **kára köszönti az építőket és a megjelen-** **teket**

— b —



A megye parancs- **noka kiténtetése-** **ket, előléptetéseket** **adott át a legkivá-** **lőbb társadalmi** **munkásoknak**

A császártöltési köz- **ségi önkéntes tűz-** **oltótestület új ot-** **thona**



A szabálysértési eljárás intézkedéséről szóló 32/1955. (VI. 8.) sz. rendelet 19. § (2) bekezdése értelmében, ha az elkövető isetlen helyen tartózkodik, tartózkodási helyének megállapítása ából a lakhelye szerint illetékes BM járási (városi, városi kerü- osztály lakcím-nyilvántartóját kell megkeresni. Ha ez nem eredménnyel, a BM Országos Központi Lakcím Hivatalához dapest, IX., Vaskapu u. 30/b) kell fordulni. Ilyen esetben az ot a megkeresés beérkezéséig irattárba helyezni nem szabad.

A határozatban pontosan meg kell jelölni **a szabálysértést megállapító jogszabályt,** **valamint azt,**

hogy az elkövető mivel követte el a szabálysértést. **(Tényállás.)**

A 32/1955. MT sz. rendelet 43. § (4) bekezdése értelmében írságot kiszabó határozatnak tartalmaznia kell a szabálysértést zállapító jogszabály megfelelő paragrafusának (pontjának) jelölését. Egyes esetekben előfordul, hogy a határozat erre 5 utalást nem, vagy nem kielégítően tartalmaz. Tapasztalható re eset is, hogy a határozat rendelkező részében a határozat re nem hajtott pontjára történik a hivatkozás. Ez esetleg a bálysértés megnevezését helyettesítheti, de nem pótolja a sza- ysértést megállapító jogszabályhely felhívását.

E vonatkozásban sem hagyható figyelmen kívül, hogy az el- ető magatartását a tűzoltóságról és tűzrendészetről szóló 1956. (IX. 8.) MT sz. rendelet 21. vagy 22. §-ába minősítjük.

Így pl.: ha az eljárás alapját az képezte, hogy a feljelentett ető nem tett eleget a tűzrendészeti határozat előírásának, cse- ményét törvénysértő a már hivatkozott rendelet 22. §-ába

minősíteni. A 22. § szerint ugyanis szabálysértést követ el, aki felügyeleti, vagy ellenőrzési kötelezettségét elmulasztja. Már- pedig az előzők során hivatkozott ügyben a megállapított tény- állás szerint a feljelentett nem a felügyeleti, vagy ellenőrzési kö- telezettséget mulasztotta el, hanem a tűzrendészeti hatóságnak a tűz megelőzésére vonatkozó előírásait nem hajtotta végre, ami pedig a 21. § szerint minősülő szabálysértés.

Más esetben viszont, ha a határozat tényállási része csupán azt tartalmazza, hogy a tűzrendészeti hatóság a tsz elnökét 200 Ft pénzbírsággal sújtja, mivel a tűzrendészetről szóló 1/1963. (VII. 5.) BM sz. rendelet 100. § (4) bekezdését, 155. § (1) bekezdését, 107. § (3) bekezdését, valamint az MSZ 1600-as szabvány 1.207 pontjában foglaltakat nem tartotta be — ez a megállapítás nem felel meg a követelményeknek. Ilyen módon a határozat nem tartalmaz tényállási részt, csupán jogszabályra való szűkszavú hivatkozást. A szabálysértési eljárásról szóló 32/1955. (VI. 8.) MT sz. rendelet 43. § c) pontja szerint a pénzbírságot kiszabó határozatnak tartalmaznia kell a szabálysértés megjelölését. A jogszabályra való hivatkozás önmagában nem elegendő. A tény- állási részben le kell írni és meg kell határozni, hogy az elkövető milyen magatartással valósította meg a szabálysértést. A szabá- lysértési határozatnak ugyanis nemcsak reparációs, hanem bizo- nyos mértékű prevenció célja is van. A prevencióval (megelő- zéssel) lehet biztosítani, hogy a megbírságot a jövőben hasonló cselekmény elkövetésétől tartózkodják. Ha a szabálysértési hatá- rozat nem tartalmazza azt, hogy a megbírságot mivel követte el a szabálysértést, úgy az elkövető nem tudja, hogy a jövőben milyen cselekmény elkövetésétől tartózkodják.

(Folytatjuk)

Nógrád megye

A megye járásainak legjobb 37 csapata találkozott június 7-én a balassagyarmati MAV-pályán, hogy a különböző szerelési számokban összemérje tudását. A nagy meleg ellenére is mindvégig izgalmas versenyt vívtak egymással a döntő résztvevői, Érthető, hiszen a tét az országárszere, és esetleg az országos versenyre jutás lehetősége volt.

A nyomasztó hőség a versenyzőket, rendezőket és a kevés számú érdeklődőt egyaránt megviselte. Ennek ellenére mindvégig fegyelmesség és gördülékenység jellemezte az erőpróbát.

Nagy sikere volt a Balassi Bálint gimnázium fiú és leány csapata tornabemutatójának, valamint az államiak rohampálya versenyének. A legnagyobb tetszést persze az állami tűzoltóság jól sikerült trafótűz oltásának bemutatója arat-
ta.

A nap hősei — eredményeik és számbeli megjelenésük alapján — kétségkívül a pásztóiak voltak. Három rajjal indultak, és az eredményhirdetést követően boldogan borultak egymás nyakába. A lányok ugyanis megnyerték a 400-ast és a stafétát, a fiúk a 400-asban másodikok lettek, és a férfiak is teljesítették a gépjárműfecskendő-szerelés előírt szintidejét. Csoda-e, hogy a legboldogabb ember Alapi Lőrinc fűgy., a pásztói parancsnok volt?...

Bár néhány bosszantó mozzanat bebecsüszt, összességében mégis jó, színvonalas megyei versenyt láthattak a megjelentek. A rendezést dicséri, hogy a győztesek fél egy után már átvehették a díjakat, jutalmakat.

Csongrád megye

A megye legjobbainak vetélkedőjén 27 versenyraj mérte össze tudását kocsli-, mozdony-, 400-as, 800-as, illetve tartályos gépjárműfecskendő szerelésben. A június 14-i versenyen Török László elvtárs, a megyei tanács vb-elnöke üdvözölte a résztvevőket, mondott ünnepi beszédet, és adta át a helyezetteknek járó díjakat.

A Derekegyháza rendezett verseny meghívottal és népes közönséggel mindvégig jószervezett, gördülékeny és változatos programú rendezvényt láthatott, amelyen az önkéntesek és a közreműködő államiak egyaránt kitétek magukért.

Néhány éve még gondot okozott a rajok helyszínre szállítása, s már az is fejlődésnek számított, ha egyik-másik csapat vontatóval érkezett. Jelenleg? Autóbuszok és tehéngépkocsik tömege parkirozott a sportpálya végében, mintegy annak bizonyosságául, hogy e tekintetben is léptünk valamicskét előre.

Az önkéntesek munkájának társadalmi megbecsülése sokféle megnyilvánulásban lemérhető. Többek között abban is, hogy — a megye vezetőivel az élen — minden járási pártbizottság titkára, vb-elnöke, vb-titkára, az igazgatási osztályok vezetői és a társszervek képviselői is elfjöttek a megyei versenyre.

27 rajból mindössze 9 szerelt hibapont nélkül. Közülük öt raj végzett az első helyen, a többi első helyezett (7 raj) több-kevesebb hibát vétett. Ezek a számadatok figyelemre méltók: még mindig nem a biztonságos szerelésre törekvés do-



CSONGRÁD m.: Török László elvtárs ünnepi beszéde — A bemutató egyik mozzanata



minál, és számos rajnál a gyorsaság csak azért fontos, hogy a várható hibapontokat ellensúlyozza. Márpedig a versenyeknek egyáltalán nem ez a célja...

Kettős győzelem egyetlen község számára született. A ruzsaiak férfi és női raja egyaránt az első helyen végzett kocsifecskendő szerelésben, így az országárszi selejtezőn ebben a szerelési nemből ők képviselik Csongrád megyét. Hogy milyen eredményei? Azt nehéz lenne előre megjósolni...

Hajdú megye

Ritkán látható jó verseny szemtanúja a mintegy 1300 lelkes közönség június 14-é dűbbszörményben, a sport rendezett megyei döntőn. Önkéntesek szerelési versenyét általános iskola leánycsapata sikerült tornagyakorlata, valamint államiak nagy tetszést arató rohampálya, mázsházai és tette bemutatója tette színessé, tőssá.

A benevezett 50 rajból csak sorakozott fel a megnyitórúgy látszott, hogy a hiányzó raj nem vesz részt a versenyen, amikor értesítés jött, hogy tándiak gépkocsijuk adagoló miatt késnek. Szerencsére idő kaptak segítséget és így tell a döntő mezőnyé. Dicséretük illik, hogy ifjúsági rajuk a kélenre is a második helyen kocsifecskendő szerelésben.

A döntő előtti napon még alatti szerelték a 400-ast, a csak 66 mp-re sikerült. Igaz, pont nélkül, de már ez sem s Először történt velük, hogy gyedik helyre kerültek. Nem tatták egymást, hangulatukban meglehetősen nyomott végül is azzal vígasztalták eg hogy majd legközelebb... A kács Ferenc parancsnokot és ismeri, biztos lehet abban, h következő versenyen ismét jöbbrak között lesznek majd a ábrányi önkéntesek.

A rendezők kitétek ma Nemcsak a pálya, hanem az o zető út dekorálása is kiűnő került. A szerelést értékelő ságok egyaránt pontosan, hib kül dolgoztak. Gyors munkáj köszönhető, hogy a majd 400 igen fegyelmezett versenyző a perccel 12 után már eredm detésre sorakozhatott.

Szabolcs-Szatmár me

Június 14-én nagy érdeklődé lett rendezték meg Nyírbogdá a megyei döntőt. Tíz járás le jai, összesen 72 csapat küzdött vábbsjutásért. A megyei párt ság részéről Mázsarj Istvársz részt a versenyen, a tanács v közül pedig Nemes Imre, a hajtó bizottság elnöke és dr. I Lajos titkár.

A verseny színvonalára jell hogy néhány raj jobb eredé ért el, mint az 1962. évi ori tűzoltóverseny egyik-másik cs. Különösen a besztereceiek, az taki fiúk, a nyírkércsi lányok a papi férfiak szerepeltek ig keresen.

Különösen a nyírkércsi l győzelme tekinthető bravúrú hiszen jóformán újonc létük ponttal guőztek a kocsifecsk szerelésben.

VERSENYM



NOGRÁD m.: A nagy sikert aratott szalag-gyakorlat — A páasztói lányok a 400-as után a stafétát is megnyerték





HAJDU m.: Eredményhirdetésre várnak a csapatok — Trafótűz-oltás vízköddel



Államiak bemutatói is igen sikert arattak. Elismerő tapfogadták azt a gyakorlatukat is, lynek során emeletes épületben "reked" személyeket mentették. A verseny záróakkordjaként szan és ügyesen oltották el egy sztartály meg egy transzformátor-tűzét.

Esztenjeje sincs, hogy igen elke- seredett hangulatban találkoztunk Deres Lajossal, a pusztageziesek parancsnokával. Mosolyogva üdvözöltük egymást, mert kiderült: visz- szavonta akkori lemondását. Az ál- tala betanított női raj nem győzött ugyan, de legközelebb ez sem lát- szik majd lehetetlennek.

A rendezők úgy osztották be a csapatokat, hogy mindegyik kategó- ria egy-egy raja egyszerre szerelt. Kár, hogy a konferanszié egy kissé szűkszavúnak bizonyult, mert így jó néhányan nem tudták eléggé il- gyellemmel kísélni az eseményeket.

Néhány egészen kiemelkedő ered- mény is született. A Tatabányai II.

Bács-Kiskun megye

80 raj meglehetősen sok egy me- gyei találkozó, különösen ha a hő- ség is szinte elviselhetetlen, mint Császártöltésen volt június 21-én. Mindez érződött is a résztvevők fe- gyelmén, a szerelések folyamatos- ságán: a kilenckor kezdett verseny fél kettő után tíz perccel végző- dött...

Elismerés illeti az állami egysé- gek szakszerű, látványos és fegyel- mezett bemutatói. Nagyban emelte a rendezvény színvonalát, és jó hir- verés volt a tűzrendészet ügyének.

A mintegy két és félezernyi érdeklő- dő a rekkenő hőség ellenére is mindvégig kitartott a helyén. Ez persze nem véletlen, hiszen a köz- ség életében ez volt az első ilyen jellegű nagy megmozdulás. Meg az- után itt — az önkéntesek munkás- sága révén — nagy becsre van a tűzoltó-rendezvényeknek.

Ismét fejlődőben vannak a mély- kútiak. Évekig nem sokat hallattak magukról, s a küzdelmekbe sem igen szóltak bele. Most férfi és if- júsági rajuk egyaránt elsőseget szerezett, s ilyenformán ök képvisel- ik majd Baján a megye színelét.

Ritkán látni olyan rettenetesen iz- guló parancsnokot, mint a tabdi lá- nyoké volt szerelés előtt és aköz- ben. Csaknem az ájulás környékzte



ÁCS m.: Cseh elvtárs üdvözlö a verseny résztvevőit. — Akikről írunk is: a tabdi lányok (balról a parancsnok)

ér megye

ostanában már nem különöseb- meglepő, hogy a járásek és a nye vezetői részt vesznek a tűz- versenyeken. Az önkéntesek ter- zetesén így is nagy örömmel üdvözölték Juhász elvtársat, a me- pártbizottság első titkárát, Buj- c elvtársat, a tanács vb-elnökét a többi vezetőembert, akik év- évre több segítséget nyújtanak stületeknek.

festői környezet meg a rajok lel- dése igazán méltó volt az ün- alkalomhoz. Számos igen jó zímény is született, és igen biz- hogy a csapatok járási baj- okhoz méltóan, aránylag nem hibapontot szedtek össze.

ifjúságiak közül különösen a olyiak jeleskedtek, a felnőttek ből pedig a Dunaujvárosi Rost- epgyár és a Vasmű férfirajok ki.

nagy tét ellenére mindvégig baráti volt a vetélkedés hangu- Csupán a sárszentgötaí pa- csnok heves méltatlankodása tett feltűnést. Az események ban egyáltalán nem igazolták alatoskodását. Parkas Ferenc- gógus és rajparancsnok fegyel- tett fiataljai nem sülyesztett encéncéjú kocsipecskendővel is elmet szereztek.

KOMÁROM m.: Rajtolnak a kisbériek gépjárműpecskendő-szerelésben



Igen nagy sikert arattak a helyi általános iskolások kedves tornagyá- korlataikkal. A „sláger” persze itt is az államiak színvonalas ügyes- ségi és tűzoltási bemutatója volt.

Hogy a mostani győztesek ho- gyan veszik a következő akadályt, ezt aligha jósolhatnánk meg. Egy azonban biztos: jövőre még jobb eredmények kelljenek a megyei el- sőség kiharcolásához!

Hőerőmű ifjúsági raja például 38 mp-es idővel és hibapont nélkül sze- relte a 400-ast. A többi csapat elég sok hibát vétett a nagy igyekezet- ben; mindössze öt raj szerelt hi- bátlanul.

A vértessomlói lányok ellenfél nél- küli győztek. Vetélytársnőik ugyan- így nem mertek kiállni velük, s a lelátóról figyelték őket. Ez bizony igencsak helytelen magatartás, s a



FEJÉR m.: Öröm a fehérvári IKARUSZ lányainál: veszített az ellenfél. — Szerelnek a martonvá- sári Kísérleti Gaz- daság önkéntesei



Komárom megye

Június 21-én lelkes szurkolókkal teltek meg az oroszlányi stadion lel- átói. A megye 33 legjobb raja mér- te össze erejét. A tatal honvéd-ala- kulat zenekara és tornászai, vala- mint az állami egységek ügyességi számai és bemutatója tették szí- nessé a programot.

„lélelmetes” ellenfél szerelési ideje sem egészen igazolja...

A tanácsok és a többi társadalmi szervezet, akárcsak más alkalmak- kor, most is szívvel-lélekkel mun- kálkodtak a verseny sikerén. Jó- részt ennek is tulajdonítható, hogy szépen sikerült a megye idei tűzoltó- találkozója. Csupán a Tatabányai II. Hőerőmű férfiraja volt ünneprontó Fegyelmetlen magatartásukért ki kellett zárni őket a küzdelemből.

a nagy drukktól. A végén elismerte, hogy felesleges volt: társnői nagy- szerű lendülettel és biztonsággal vé- geztek az első helyen.

Saját hárukön tanulhattak a párti lányok. Idejük, teljesítményük alap- ján magasan elsők lehettek volna, ha... ha a rajt után hárman is nem lesznek hűtlenek a cipellőjük- höz és nem így próbálkoznak azzal, ami másoknak tornacipőben sem sikerült...

SZABOLCS m.: A megyei tanács titkárának beszédét hallgatják a rajok. — Szerelik a 400-ast az encsencsiek

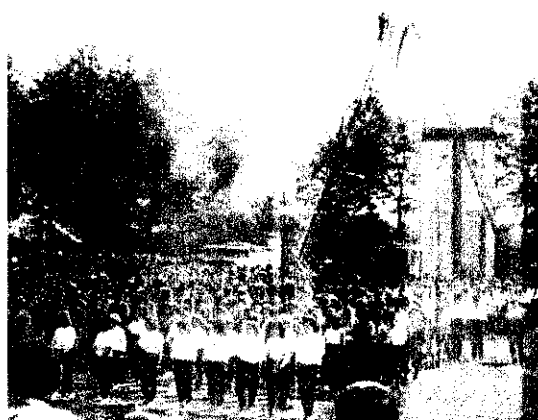



KÉPEI az NDK tűz

Náluk is ...

Az NDK-ban is évről évre megrendezik a hagyományos tűzoltóversenyeket. Az országos versenyeket területi összecsapások előzik meg, amelyeket a legjobbak vetélkedése követ. A versenyen mind a hivatásos, mind az önkéntes tűzoltóságok részi vesznek.

A versenyfeladatok változatosak. A hivatásos tűzoltóság tagjai egyéni és csapatversenyben mérik össze erejüket és ügyességüket. Az egyéni számok között szerepel pl. a horoglétramázás, a tűzoltással kombinált rohampálya-verseny, — a hivatásos és önkéntes csapatok pedig váltófutásban és tűzoltó-

taktikai feladatok megban versengenek. Felkészültségüket bizonyítja, hogy a szeptemberében tartott nyeken 19,3 másodpercen el horoglétramázásban emeletig). A 100 m-es alfutást 28,9 másodperc, a m-es akadályversenyt 1:23,7 perc kiváló idővel ték.

Külön kell szólnunk a lapunk, az „Unser Brand” szerkesztősége által a vándorserlegért folyó v ről. A verseny célja, versengés eszközeivel is az önkéntes csapatok taktikai kiképzésének sz lát, a tűzoltási felkészül. A verseny során megad tevés alapján a csapatok taktikai gyakorlatot h végre. Ma már ezek a nyek is népszerűek, több önkéntes csapat ve a serleg megszerzéséért küzdelemben.

Az önkéntes tűzoltóság tagjai sem maradnak e vetélytársaik mögött. többen vesznek részt ve ken, s ha eredményeikk nem is, de lelkesedésb utolérték a férfiakat.

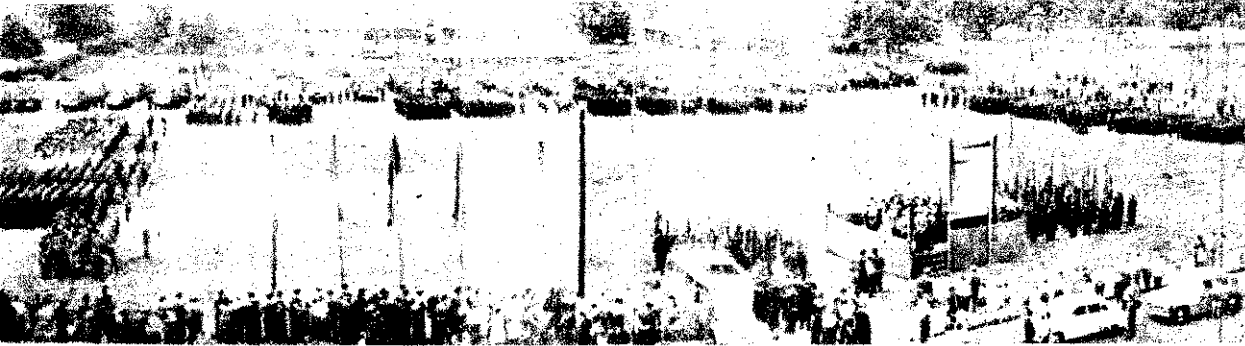
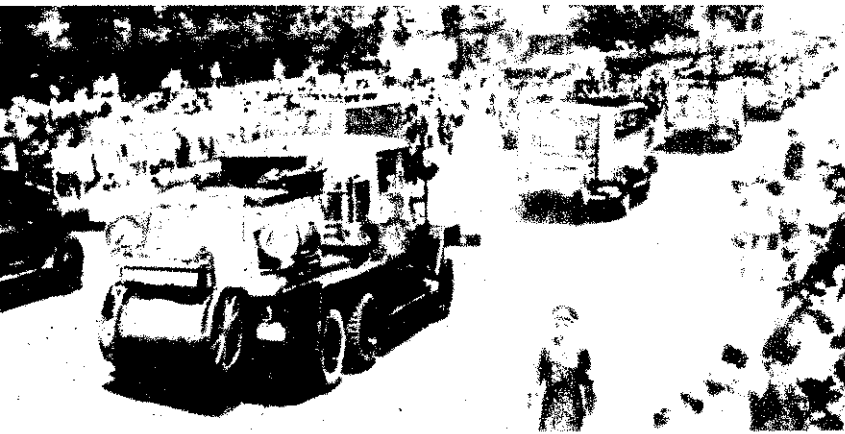

TÜZRENDESZETI KABINET segíti az önkéntes tűzoltók kiképzését és a lakosság felvilágosítását Drezdában



Kis tűzoltógépjármű

a községi és üzemi tűzoltóságok számára. A gépjármű 800-as kismotorfecskenő és az ehhez szükséges felszereléseket szállítja. Teljes súlya — 5 főnyi személyzettel — 2200 kg. A „BARKAS” alvázra szerelt járművet 45 LE-s motor hajtja.

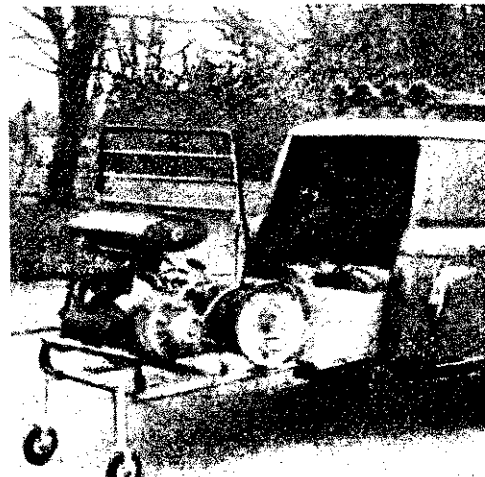

HÍREK ának életéből



ŐK IS RÉSZT VÁLLALNAK a tűzrendészeti feladatok megoldásában. Községi női önkéntes tűzoltók kiképzése

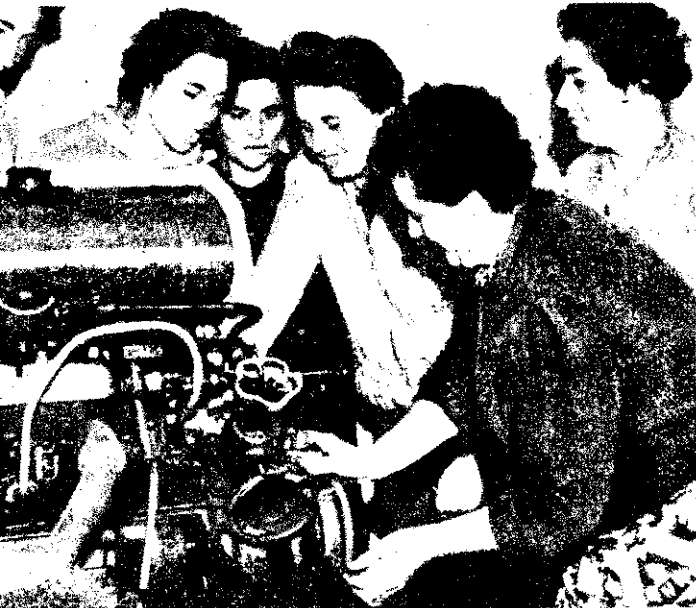

MÉTERES TOLÓLÉTRA GYÁRTÁSÁT kezdték meg az NDK-ban. A létra nálunk is ismert **ROBUR**-alvázra szerelték. A létraszerkezetet akkumulátorral táplált motor hajtja



Gépkocsivezető is van

az önkéntes női tűzoltók között. Edelgard Ross 1964 január óta gépkocsivezetője a Pankow-Heinersdorf-i önkéntes tűzoltóságnak. Bajtársai kezdetben idegenkedéssel fogadták. A gyakorlati munka során azonban elnyerte a férfiak bizalmát és az egység egyik legjobb gépkocsivezetőjévé vált.



KIKÉPZÉS A TEREPAZTAL FELHASZNÁLÁSÁVAL az egyik vegyészeti üzemben

Új rendszerű osztót készítettek a német elvtársak. Ez az osztó egyben gyűjtőként is használható, mivel az eddig használt tányerszelep helyett gömbeszelep alkalmazták. (Ennek a csapnak a használata nem okoz a tömlővezetékben tömlőrepedést, mivel a német tűzoltóság nyomáskiegyenlítő szelepet is heiktat a tömlővezetékbe.)

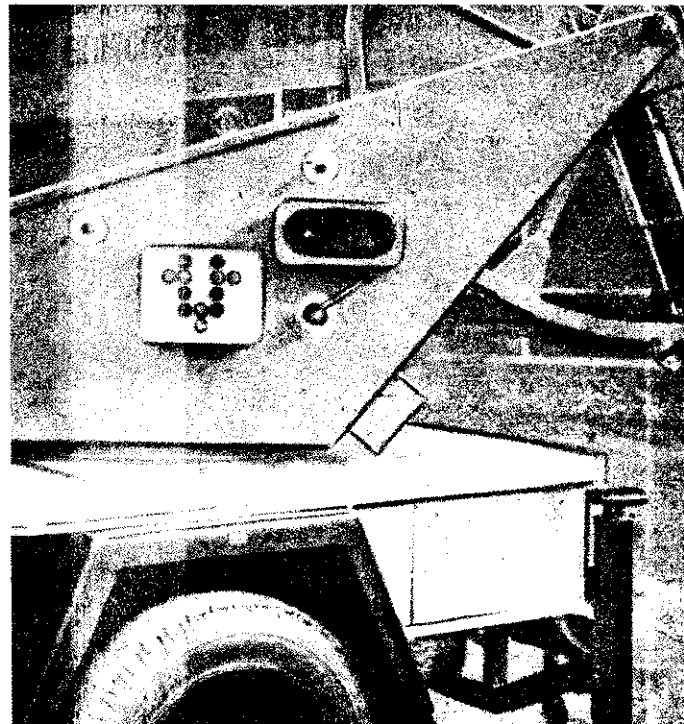

Bevetésre készen

De ha az évekkel ezelőtt olykor-olykor tűzoltóknak látszott a sok patronálgatás, jó oldalairól se feledkezzünk meg, mert eredményei mostanában kezdenek megmutatkozni. A megyei és a járási irányító szervek, de a községi tanácsok, a tsz-ek és az állami gazdaságok jelentős része is valóban készen állnak a „bevetésre”. Lehet, hogy a korábbi években talán többet jártak a nyakukra a keletlenél, de nem viás: ma már a megye legtöbb tanácsi és gazdasági vezetője szívügyének tekinti a tűzrendészeti feladatokat.

Érdekes gondolatok

Erről a jászberényi járási tanács vb-ülésén is meggyőződhattünk. Ha más kérdéseket is olyan szakértelemmel tárgyalnak, mint a nyári tűzvédelmi feladatokat, akkor valóban rájuk illik az „univerzális” elnevezés, amit az egyik vb-tag adományozott tréfából ennek a lelkes testületnek.

Sok mindenről esett szó az ülésen; két megállapításuk különösen figyelemre méltó. Az egyik a testületi létszámhelyzettel kapcsolatos. Nem egészen alaptalanul vették fel ugyanis: vajon a tényleges létszám mindenkor azonos-e azzal, amit az egységkönyvekben feltüntetnek. Bár a járás önkéntesei az esetek túlnyomó többség-

Két év alatt 75 ezer forint

Érdekes képet fest Szolnok megye tűzkárstatisztikája. Mindenekelőtt azért, mert kiderül belőle: aratás és cséplés idején eddig évről évre kevesebb volt a tüzesetűk, s ezek kárértéke is szinte jelentéktelen. Tavaly például csupán hat ilyen tűz keletkezett, s mintegy 44 ezer forintnyi kárt okozott.

Ugyanakkor a többi évszak mezőgazdasági tüzeseteinek a száma is meg a kárértéke is jóval tetemesebb. Jellemző, hogy május 31-én Rákóczi falván egy lucernakazal égésekor majdnem nagyobb veszteség érte a helyi termelészövetkezetet, mint két esztendő alatt betakarítás idején a megye összes többi gazdaságát és tsz-eit.

Természetesen komolytalan lenne találgatnunk, hogy ilyen előzmények után idén milyen eredménnyel zárják a betakarítást a megyében, elvégre a véletlen tényezők mindig beleszólhatnak a kár alakulásába. Tény azonban, hogy a korábbi évek sikerei cseppet sem tették elbizakodottakká vagy kényelmeskedőkké a Szolnok megyieket. Ugyanolyan lelkiismeretesen munkálkodnak, mint eddig s ez így is van rendjén. Nem a viszonylag csekély károkra, hanem a veszély nagyságára gondolnak, s ez korántsem csökkent egyenes arányban a kárértékkel, sőt, még talán fokozódott is valamelyest, hiszen több termény védelméről kell gondoskodniuk, mint a korábbi években.

A megyei parancsnokság állománya tehát most ugyancsak szorgoskodik. Igaz, idén már nem fognak néhány hónap leforgása alatt negyvenegyháromezer kilométert kerékpározni meg motörözni, mint nem is olyan nagyon régen, hanem elsősorban a gondatlannak ismert gépkezelőket, még tsz-vezetőket keresik majd felgyakrabban.

Tanácskozik a jászberényi járási végrehajtó bizottság



gében megfelelő erővel vonultak ki, azért nem egészen elvetendő gondolat, hogy jó lenne mindenütt számbavenni, hogy tűz esetén ténylegesen mennyi önkéntesre számíthatnak, azaz: hozzávetőlegesen mekkora a gyorsan riasztható „vonulólétszám”.

Az új riasztóberendezéssel kapcsolatban megoszlottak a vélemények. Ez a községi hangoshoz csatlakozik, s nagy előnye, hogy éjszaka is működtethető. Igen ám, de a Jászágó falvainak legtöbbje eléggé nagy területen fekszik, s egy-egy községben csak két-három hangszóró akad. A berendezés elkészítésével kapcsolatban is vannak pénzügyi és technikai nehézségek. Ezek azonban áthidalhatónak látszanak. Mindenesetre a vb-ülés is arra figyelmeztet: feltétlenül újabbaknak kell követniük a korszerűbb riasztás érdekében tett és épenséggel nem eredménytelen kezdeti intézkedéseket.

Oláh Jánost, a Mezőhéki Állami Gazdaság Kossuth-díjas igazgatóját 1953 megbírságot kaptak. Azóta azonban olyan rendet teremtett, hogy még na val is nehezen találhatnánk nagyobb bálytalanságot a gazdaságban. Mindezen senyen lelkesen szurkol csapatának, csoda tehát, hogy a gépszemlét sem háttárák meg nélküle.

Az erőgépek igazán szép látványt tettek. Valamennyi előtt ott sorakozott előírt felszerelés, némelyiknél még tó mint amit elrendeltek.

Nem győződhattunk meg róla, minden gazdaságban csupán annyi akad-e, mint itt, ahol csak két korábbi üzemanyagcsövét kell rendbehozni. Lehetünk viszont egy érdekes keznyezésnek. A gépszemlén megyei gazdaságok vezető emberei kölcsönösen elzárkóznak egymást. Nemrégiben Kovács M. főmérnök járt a Jászágó Állami Gazdaságban, most pedig kollégája, Seresztórnán adta vissza a látogatást. Azt mondják, ez azért hasznos, mert a vendég mit is észrevehet, ami talán felserkent a helyieknek. Még aztán a gépszemlén együtt műszaki és munkavédelmi

gálatot is tartanak, s így egyfűst alatt a szel is, azzal is végezhetnek, sőt a munkát adódik egy kis tapasztalatcsere is.

A mezőhéki Tánácsics Tsz javítóműhelyében valóságos kis gépállomás. Az erőgépek itt sincs különösebb baj, némelyikük beépített szikrafogó mellé egy saját szítást is szereltek. Azt mondják, így biztonságosabb. A szemle résztvevői természetesen nem kifogásolták ezt, kérdés azonban, hogy szólnak majd hozzá az erőgépkezelők, hogy tsz vezetősége egyébként igazán keveset feltételeket teremtett Csemán József sági parancsnoknak, aki a tűzrendészeti felelősi teendőket is ellátja. Azt az a legjobb igyekezettel sem sikerült meggyőzni Csemán elvtársnak, hogy némi biztonságosabb tegyék az ideiglenes üzemanyagtarólót. Márpedig hiába a

A mezőhéki Tánácsics Tsz-ben: Biztos, ami biztos... — Veres István marifüli tanácselnök, a járási tűzrendészeti bizottság tagja is részt vett a gépszemlén. Mellette: F. Tóth hdgy., a szolnoki alosztály tűzrendésze. — Az a bizonyos ideiglenes tároló, a mezőhéki üzemanyagtaróló, amely a gépszemlén is nagyon veszélyes

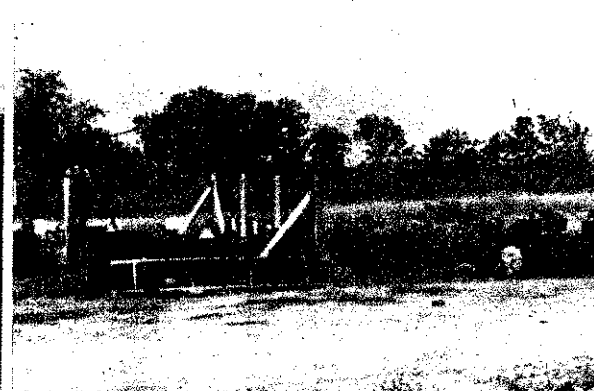
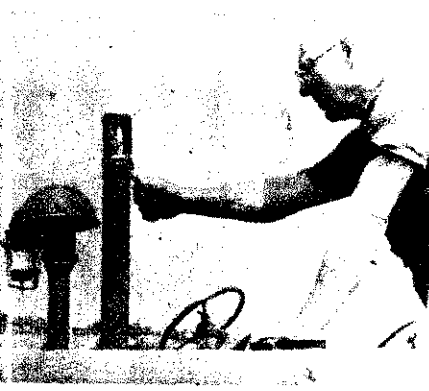

a szikrafogó, ha baj éri a könnyen átférhető üzemanyagos hordókat...

Még mindig sok kárt okoz

gyobb város közelében általában nem yú jól működtetni a tűzoltótestületet. szegi Mihály, rákóczi-falvai parancsnok ban ennek is érti a módját, pedig az oi éveken különösen sok egyéb el- ltsága is akadt. Felelős beosztásban zik a megyei KISZÖV-nél, s idén vé- e el a gépipari technikum negyedik lyát. A testület létszáma jóval na- b az előirtónál, de sok önkéntes ért- okokból nem riasztható gyorsan. Ezért ár folyamán is főleg a helyi szövét- önkéntesekre és kiképzett dolgozóira szkodnak elsősorban, meg a tsz 15 öne- sére.

már említett május 31-i tüzeset alkal- al is huszonketten avatkoztak be, s



a sok közül: Papp József r. örgy., unhegyesi kapitányság vezetője. Évek lelkesen segíti a tűzoltók munkáját

in késő éjszakáig segítettek az álla- nak, ami természetesen a nyárra vo- ozóan is igencsak megnyugtató. Az ban már kevésbé, hogy a ventiláto- lucernaszárítás évről évre tetemes ká- t okoz. Ezúttal alkalmasint a motor haita aajt, de találkoztunk már öna- ladással is. Nem egészen alaptalanul : fel a megyében: nem lehetne-e biz- igosabbá tenni ezt a népgazdasági ból különben hasznos eljárást?

Még megoldásra vár

örgő Sándor fhdgy, a tiszafüredi já- kirendeltség vezetője nem kevés dal küszködik. A felkészüléssel ugyan senek nagyobb bajok, hiszen a köz- tet alig tudták lebeszélni a készült- és figyelőszolgálatról. Így is három an: a járási székhelyen, Tiszaszent- n és Tiszaórsón tartanak majd ilyen álatot. A kirendeltség vezetője szeret- a a tiszafüredi tanács az éjszakai vo- : biztosítását illetően is ilyen gondos a.

t tűzük volt a közelmúltban. Az egyik al keletkezett, s idejében, megfelelő i avatkoztak be az önkéntesek. A má- éső este veszélyeztette gyűlékony kör- etét, s a kirendeltség vezetővel csak a gépjárműfecskeendő „pilótája” vonult s csupán a riasztott egységek arány- gyors beavatkozása akadályozta meg gyobb károsodást. A testület egyéb- lelkes tagjai jórészt nagyon messze k a szertártól, hosszú ideig tart, mire hatják őket. Nappal a helyi állami ság raja szinte percekben belül ki tud ni, éjszaka azonban nem számíthat-



Szemle előtt Kovács Mihály és Serester Kálmán, a két főmérnök átvizsgálják az iratokat. — Oláh János igazgató (balról) az oltókészülék ellenőrzőjegyére is kíváncsi

nak rájuk. Csörgő elvtárs szerint két meg- oldás kínálkozna. Vagy közelebb lakókat kellene bevonnai a testületi munkába, vagy fel kellene szerelni két-három telefonké- szüléket olyan önkéntesek lakásán, akik másokat is könnyen értesíthetnek.

Nemcsak ismeri, végre is hajtatja

„Sikerült-e a felkészülés?” — kérdezet- jük Jászfákóhalmán Pagner István tanács- elnököt. „Azt hiszen igen” — válaszolja szerényen, de amikor a konkrétumokat so- rolja, alig győzzük jegyezni. Tőviről-he- gyire ismer minden feladatot, de nemcsak ismeri, hanem végre is hajtatja őket. Meg- tudtuk, hogy szükség esetén „lővontatású 400-as” fog vonulni, s ha a víz kevés, a helyi locsolókocsi is igénybe vehető. A ké- szültségi és figyelő szolgálatot az idén még megszervezzük; a négy rakodónál a kuta- kon kívül vízzel töltött ún. kubikos göd- rök is lesznek.

Az itteni testület sokoldalú támogatás- ban részesül. Takaros őrszobájuk van, benne biliárdasztallal és televízióval. Csak ablakon keresztül néztünk be a helyiség- be, de láthattuk: ugyancsak tisztán tart- ják.

Annál nyugtalanítóbb látvány a szertár. A szerek porosak, gondozatlanok, s mindez miért? Csupán azért, mert eddig még sen- kinek sem jutott eszébe rendbehozni a részben betört kis ablakokat.

A két „szomszédvár”

Két „szomszédvár”, s milyen nagy kü- lönség van köztük! Szücs Antalt, a tő- szegi Dózsa Tsz elnökét nemrégiben a Tűz- rendészeti Érem ezüst fokozatával tüntet- ték ki, a tiszavárkonyi Petőfi elnökét pe- dig megbírságotlák.

A tőszegi szövetkezetben Telek Illés irá- nyításával minden szükséges intézkedést megtettek. Mindegyik rakodónál lesz egy- egy motorkerékpár, s még arra is kiterjed a figyelmük, hogy a hordókat megszámo- zák. Így semelyik brigád sem okolhatja a másikat, ha netán valamelyik hordó „el- tűnne”.



Pagner István, és az a bizonyos ablak, amelyet ideje lenne sürgősen „pormen- tesíteni”...



A tiszavárkonyi tsz-ben annál nagyobb a rendetlenség. Hordós tárolótelepük va- lóságos tűzfészek. A bírság jogosságát nem is vitatják, sőt igyekeznek pótolni a mu- lasztásokat. Tíz fős tűzoltócsapatot szer- veznek, három tsz-dolgozót megbíztak a vizezhordók beszerzésével, s új tárolót is fognak építeni. Szép, szép, bár mindezt bírságolás nélkül és hamarabb is megte- hették volna...

Örömök és gondok

Az 1-es rendelet végrehajtása főleg a tsz-ekben okoz sok gondot. A rendelet szö- vegét nagyon nehéz beszerezni, a szabvá- nyokkal is hasonló a helyzet. Eríthető, bár cseppet sem megnyugtató tehát, hogy sok helyen egyszerűen képtelenek elkészíteni az elnöki utasítást. Olyan eset is előfor- dult, hogy munkadíjat ajánlottak fel az alosztályok tűzrendészeinek a segítségéért... Támogatást persze enélkül is szívesen ad- tak, csak hogy ez sem a legjobb megoldás, mert sok helyen a tűzrendészeti felelős képzettsége igencsak gyenge, s nem min- dig tudja, mit is kell pontosan végrehaj- tania.

Persze, a türelmetlenség nem egészen indokolt, hiszen az a tény, hogy a megye objektumainak mintegy 35 százaléka már el van látva villámhárítóval, részben a tsz-vezetők megváltozott szemléletét is bi- zonyítja.

Járási szinten igen eredményesen mű- ködnek a tűzrendészeti bizottságok, a köz- ségek némelyikében azonban egy kissé for- mális a tevékenységük. Főleg ott, ahol tizennégy-tizenhat tagot választottak...

Az előkészületek tehát biztatóak a me- gyében. A néhány évvel ezelőtti állapotok- hoz képest főleg a társszervek és a gazda- sági vezetők megváltozott magatartása szembetűnő. Igaz, mostanában is akad sok szabálytalanság, de ezek ma már igazán nem jellemzők a helyzetre. S ha minden érdekelt egész éven át olyan alaposággal törődne a tűzvédelemmel, mint aratástól betakarításig, akkor az ősztől tavaszig ke- ltekező tüzek számát és kárértékét is lé- nyegesen csökkenteni lehetne.

— gádor —



Másutt is érdemes lenne

Erdekes kezdeményezés született a pápai Elekthermax Vállalatnál. Az üzem tűzrendészeti előadója: Murai Károly tűzrendészeti „Ki mit tud” vetélkedőt szervezett.

A május 17-én lebonyolított vetélkedő két részből állott. Az első részben az üzem négy önkéntes tűzoltó raja szerelési gyakorlat keretében mérte össze erejét. A rajtagjai riasztáskor munkahelyeikről siettek a szertárhoz. Onnan kivontatták a 400-as kismotorfecskendőt, a kijelölt vízszerszei helyre állták, majd a motor beindítása után a megszerelt két sugárban vízet adtak.

Az értékelés a Versenyszabályzat szerint történt. Erdékessége volt viszont egy speciális hibapont beszámítása. Ugyanis minden rajnál hibapontnak számított, hogy a rajtagjai közül ki, hányszor hiányzott a továbbképzésről.

A verseny második részében az üzem tűzrendészeti felelősök mérték össze tudásukat a tűzrendészeti előírásokból összeállított szellemi vetélkedő keretében. A kérdéseket parancsnokságunkkal közösen dolgozták ki. Az üzem értékes elektromos háztartási cikkekben ajánlott fel díjazást, illetve ajándékot a jó eredményt elért versenyzőknek.

A bíráló bizottság a pápai parancsnokság tűzrendészeiből és az üzem tűzrendészeti bizottságának tagjaiból állt.

A szerelési versenyt Őbel István raja, míg a szellemi vetélkedőt Horváth Béla, a festők művezetője nyerte.

A versenyző rajok díjazása:

I. helyezett: 800 Ft pénzjutalom



és a raj parancsnokának I. hetes üdülési beutaló;

II. helyezett: 600 Ft pénzjutalom és a raj parancsnokának I. hetes üdülési beutaló;

III. helyezett: 400 Ft pénzjutalom.

IV. helyezett: 200 Ft pénzjutalom.

Az üzem kezdeményezése igen hasznos és sikeres volt. A résztvevők nagy kedvvel küzdöttek a szellemi vetélkedőn, amelynek pozitív eredménye, hogy alaposan megtanulták a tűzrendészeti szabályokat.

Messzemenő elismerés illeti az üzem vezetését, de főleg Horváth Dezső igazgatót, aki — megértve a kezdeményezés jelentőségét — az anyagiakon túl teljes támogatását adta a verseny megrendezéséhez.

Dr. Farkas Gyula
tű. őrgy.
Pápa

Eredményes volt

Befejeződtek a szakmai összefoglalók a Hajdú-Bihar megyei tűzrendészeti parancsnokság területén. Az 1963-64-es továbbképzési év a

püspökladányi parancsnokságon is jó eredménnyel zárult. Ez egyrészt a beosztottak megváltozott tanulmányi fegyelmének tulajdonítható, másrészt pedig annak, hogy igyekeztünk gyakorlatiassá, szemléltetővé tenni az oktatást. Van terepasztalunk és elektromos táblánk, ami megkönnyítette a műszaki ismeretek elsajátítását

Jelenleg a nyári mezőgazdasági tűzvédelemre készülünk. A megelőzési szabályok tudatosítása céljából propagandaanyagot készítettünk időszaki tüzeseteket ábrázoló fényképekkel és kiegészítő szöveggel.

A tablót a járás minden községében kifüggesztjük, és egy idő eltelté után a fényképeket és a szöveget kicseréljük. A tablón nemcsak szabálytalanságokat, hanem eredményeket is közlünk. Így pl. egy-egy önkéntes testületet, vagy önkéntes tűzoltót ismertetünk, népszerűsítünk.

Jó eredmények születtek az állami egységek részére megtartott versenyen. Papp Albert tiz. szerepelt a legjobban. Eredményének értékét növeli, hogy alig két és fél éves szolgálat után, idehaza III. második perccel első, a megyei versenyen pedig második lett.

Nyári tervünkben szerepel, hogy a továbbképzés keretében több időt fordítunk a különböző gyakorlatok elsajátítására annak érdekében, hogy a beosztottak bátorsága, ügyessége tovább fokozódjék.

Birzódó Imre
tű. szds.
Püspökladány

A bemutatkozás jól sikerült

Sikeres szereplésével beváltotta a hozzá fűzött reményeket a kisújszászállási önkéntes tűzoltózenekar.

A testülethez alig néhány hónapja tartozó zenekar első ízben május 24-én, a törökzentmiklósi járási tűzoltóversenyen mutatkozott be. Örményesen a verseny reggelén zenés ébresztőt adott, utána pedig a tanácsház előtt szórakoztatta a versenyre gyülekező közönséget. A verseny színhelyére a század élén vonult, a Himnusz eljátszása után, a verseny ideje alatt indulókkal szórakoztatta a nézőket, majd délután térzenét adott a kultúrház udvarán.

Hasonló programmal szerepeltek az együttes tagjai egy hétre rá Tiszaderzs községben, a tiszafüredi járás tűzoltóversenyén. A lakosság

nagy szeretettel és elismeréssel fogadta a fiatal zenekar jó színelőjét. A megyei tűzrendészeti parancsnokság 600 forint pénzjutalommal részesítette a zenekart jó teljesítményéért.

A bemutatkozás tehát jól sikerült és bizunk abban, hogy amennyi a megye községeinek tűzoltótestületi tudomást szereznek a kisújszászállási önkéntesek sikeresen repülő zenekaráról, igénylik annak segítségét a különböző dezzenyek alkalmával. Annál is inkább, mivel a zenekar több órán át álló hangversenyre is képes.

Az önkéntesek sem okoztak lóddást a járási versenyen. A testület ifjúsági fiú- és leánycsapat. Nagykunsági Állami Gazdaság valamint a Faipari Vállalat ifjú férficsapata első lett, a város önkéntesek és az Állami Gázvezeték férfirajai második helyezést értek el. Így azután, mivel a városi önkéntesek gépjárműfecskendőt szereltek is neveztek, Kisújszászállást hárón is képviseli a megyei versenyen.

A jó eredmények elérésében nagy szerepe van a tagok magabizonyos lelkismeretesen irányított testületi vezetőségnek. A nyári üdülést már megszervezték: harminc területfelelőst osztottak be az országba, behordás és cséplés idejére.

Cs. Nagy Endre önk. tű. szds. parancsnok, K. Tóth János önk. tű. szds. parancsnok-helyettes, mint Farkas István, a testület vezetője, a megjelölt munkában csak az önkéntesek hanem a községi önkéntes részére is nagy segítséget adnak. A testület munkáját a községi önkéntesek és megközelítően a városi pártbizottság és a városi tanács vezetőknek támogatása. Ennek alapján érhető, hogy a mezőgazdasági munkálatokra felkészülést és a városi tűzrendészeti helyzetét június 4-én tárgyalt városi tanács-ülés írásban fejezte ki elismerését a jó munkát végző önkéntes testület vezetőségének tagjainak.

Darvas István
tű. szds.
Kisújszászállás

Nagy erkölcsi hatása

Parancsnokságunk részéről a tűzoltó, a rendőrkapitányságtól megkapott névadó ünnepségre volt 16-án. Az érdeklődőkkel szűfoltelt klubhelyiségben a BM-párti vezetők képviselőjében Mészáros Imre tiz. fhdgy, elvtárs, a testület részéről pedig Koppány Lajos titkár köszöntötte a gyermekek a szülőket a névadás alkalmával. Az I. sz. általános iskola új színvonalas kultúrmasorral kezdtek az ünnepség részvevői.

A testületünknel egyre jobban meghonosodó névadó ünnepség bizonyítja, hogy állományunk összetételje a szocialista gondolkodás útján haladnak. A színvonalas névadó ünnepség nagy erkölcsi hatással volt a megjelent szépszámmal.

Ottrok Mihály
tű. szds.
Mosonmagyaróvár

FELHÍVÁS

az Önkéntes Tűzoltótestületek Segélyzőpénztára biztosított tagjaihoz

Az utóbbi időben több balesetet szenvedett önkéntes tűzoltó került anyagiakban hátrányos helyzetbe, mert a balesetet követően nem a Segélyzőpénztár Ügyviteli Szabályzata értelmében járt el.

Mindezek elkerülése érdekében:

1. Az önkéntes tűzoltó elvtársak győződjenek meg arról, hogy a községi tanács által biztosítottak-e, Amennyiben nem, úgy kérjék, hogy a tanács a Segélyzőpénztárnál biztosítsa őket.

2. Tanulmányozzák a minden önkéntes tűzoltótestületnek kiadott Segélyzőpénztári Ügyviteli Szabályzatot, s baleset alkalmával az abban foglaltak értelmében járjanak el.

A balesetet követő 30 napon belül a baleset tényét — a járási tűzrendészeti szerveken keresztül — jelenteni kell az Önkéntes Tűzoltótestületek Felügyeleti Osztályának (Budapest, V., Néphadsereg u. 9.), máskülönben baleseti segély nem utalható ki.

A segélykérelemhez minden esetben csatolni kell az orvosi igazolást is. Amennyiben az orvosi igazolás nem a teljes felgyógyulás után, hanem azt megelőzően lett kiadva, abban az esetben a felgyógyulás után újabb orvosi igazolást kell felterjeszteni a Tűzoltótestületek Felügyeleti Osztályához. A munkaképtelenség valamennyi napjára járó (napi 30 forintos) segély csak ebben az esetben fizethető ki.



lunakeszies izléses kiállítása méltó volt a nagymúltú testület jubileumi évfordulójához. A kiállított anyagok a múltat, a jelent és a közösség jövőjét dokumentálják

A **DUNAKESZI Önkéntes Tűzoltó Egylet** "skönyve" — olvashatjuk a takarosan ötött öreg könyv címodalán. Az első egyzés 1903-ban történt. Eszerint **Bolka Lajos** született 1878-ban, Domony ságban. 1920. február 15-én elnöknek asztották, majd pedig parancsnok lett... os bácsi egyébként még ma is él, ő egyetlen az alapító tagok közül.

Az első parancsnok **Örményi István** volt. 2-ben született, és ő is 1903-ban lépett estületbe.

Az elsárgult lapok között még sok nevet ilunk. Viselőjük közül kevés akad, aki gyent hozott volna a testületre, dícső-et annál többen.

bbben a hatvan éves múlttal rendelkező tületben apáról fiúra szállt a hivatás retete. Úgy, mint ahogyan a Száraz csanál. Nevükkel gyakran találkozunk a zskönyv lapjain, és ami külön érdekese bejegyzésük ismétlődésének — leg-bjük a Mihály nevet választotta. Lám, g ebben is hasonlóságra törekedtek, úgy, mint a hivatás szeretetében.

AZ EGYIK régi fényképen két Száraz egymás mellett: idősb. Száraz Mihály fia. A kép alatt a 25 éves jubileum dána. Azóta a fiatal Száraz Mihálybói sb. lett, és két fia követte őt a testület jai sorába. Az egyik fiú tragikus körülmények között vesztette életét, a másik, st az ifjabb Száraz Mihály, édesapjá-

val, a testület helyettes parancsnokával együtt szolgálja a közösséget.

Még egy becses könyv társul a sok nevet rejtő mellé: a tűznapló. Az első vonulást 1907 június 24-én jegyezték bele. Ebből megtudjuk, hogy Újpestre vonultak az Olaj- és Kátrány Gyárba, 10 fővel, **Ruthart János** szakaszparancsnokkal, s mozdony-



fecskeindóról két sugárral dolgoztak két és háromnegyed órán keresztül... Az utolsó bejegyzés 1959-ben íródott.

Ennyit a múltból, a régi dokumentumok gazdag kincsestárából, amely az első asztalon kapott helyett.

A másikonál a jelen, az eredményekben gazdag múlt folytatását látjuk. Nem egy első helyezéért járó oklevél bizonyítja, hogy az utódok sem hoztak szégyent elő-deikre.

A JÖVŐ KÉPET a következő asztal vetíti elénk. Itt a testület új szertárának és a gépjárművezetői lakások tervét szemlélheti meg a látogató. Nem elírás, szó szerint értelmezendő: a gépkocsivezetői lakásokét. Egy felvonulási épület átalakítási terve ez,

amellyel azt akarják elérni, hogy a három gépkocsivezető közel legyen a majdani szertárhoz. Így még inkább biztosított lesz a gyors vonulás. A szóbanforgó taktár a tervek szerint laktanyának is beillik majd.

A laktanya terve mellett tábla szemlélteti a testület szervezeti felépítését, szakasz- és rajbeosztásban. Kis táblácskákon a testület jelenlegi tagjainak nevei, alattuk egy könyv, a testület jelenlegi munkásságának mércéje: a pontverseny állását mutató dokumentum. Benne pontosan megtalálhatjuk, hogy melyik önkéntes hány pontot szerzett gyakorlatból, területfelelősi szolgálatból, vagy verseny alkalmával. Mód tehát van a pontszerzésre, és amint a könyv tanúsítja, élnek is a lehetőséggel. Mert ez a testület a múltjára nemcsak büszke, hanem a mában már a jövőnek is él, amit tervek bizonyítanak.

A KÖZSÉGI önkéntes tűzoltótestület jubileumi kiállítása — mert arról írtuk e néhány gondolatot — amelyet a kései utódok a testület alapításának évfordulója tiszteletére rendeztek, hat évtized munkásságába engedett betekintést. És a mán keresztül képet adott a közösség hoinapjáról, amelynek szorgos tervezőjeként és építőjeként egy szerény, egy testületét félszerető parancsnokot tisztelhetünk: **Vitályos László** mérnököt — a törzskönyvbe bejegyzett elődök lelkes és fáradhatatlan utódát.

— **ozváry** —

SZÍVÉLYES SZÓBELI MEGHÍVÁS a GANZ Villamosági Művek Munkásakánidája záróakadémiájára szól. agadtuk, mivel érdekesek tük. Munkásakadémia és rendszert — furcsán, újszem hangzott. Eddig illyesmit nem találkoztunk.

mentünk. A fél négyes ponthoz tartottuk magunk, de elkéstünk, mert vala-bel előbb kezdtek. Az egyik loigózó hozzászólásának könébe cseppentünk bele. Szolan volt az első benyomás: itári anyagok kiadásáról, az elkövethető visszaélésekről szélt a hozzászóló, és szánkra meglehetősen idegen gykörben javaslatokat tett a lalatvezetésnek.

TANÁCSKOZÁS MODERE közvetlen volt. Egyed nő, a rendezési osztály veője az elmondottakra azonl választott.

Aztán újabb nevek, hozzá-lók, mígnem egy ismerős v és arc: **Csonka Gyula** dá-e a hozzászólás joga. Az kénitesek létszámproblémá-ól beszél, ami annak etiere is fennáll, hogy az 1-es adetet immár egy esztendeje tályos. Kéri, **Egyed** elvtárs

hasson oda, hogy minden gazdasági vezető szivügyének tekintse az ügyet és álljon is ki a megoldás érdekében.

A következőkben az egyik csőrepedési história kerül terítékre az érintett portás hajhatatatlanságával egyetemben, aki „a szabály az szabály” alapon, az istennek sem engedie át papír nélkül a kapun a gyors segítséget hozó szerezlöt, miközben a víz végezte a maga alapos munkáját.

ÉS A HEGESZTESI ENGEDÉLY!... Amíg megvoltak az instruktorok, nem volt probléma, mert azoktól kapták. Most viszont **Szigetvári** elvtárs engedélyezte, s mi van akkor, ha ő éppen nincs a helyén, de a munka halaszhatatlan? Vörjanak? Kezdjék engedély nélkül?... A válasz: sürgősen megoldják mindkét problémát.

Még el sem hangzott a vá-lasz, máris a magasba lendül egy másik kéz. A színesfém raktározási hidnyára hívja fel a figyelmet gazdája. Kinti tárolás... korrózióvédelem... A spediáció lehetetlen körülményei... Kétvágányos megoldás kellene... Rettenetek a

SENKIT SEM OSZTÁLYOZTAK

gyári utak... tönkremennek a targoncák, s a többi, s a többi...

VALAKI a tűzvédelmi szak-szolgálat és az önkéntesek tevékenysége összehangolását veti fel a létszámprobléma megoldására, majd az anyagi ösztönzésre hozza összefüggésbe a műszakiak testület iránti érdeklődésével...

Aztán az egyik útszakasz vonatkozásában súlyos gázdm-lest veszélyt emleget egy üzemmérnök...

Kérdés-felelet úgy váltogatja egymást, mintha vetélkedőn lennének. A foglalkozási időt már túllépték, de **Egyed Jenő**, a „játékvezető” még erre is, meg a másokra is válaszol. És még előtte vagy 30 trdsbeli kérdés, amire — igéri — trdsban vagy szóban fognak válaszolni.

ALIG MÁSFEL ORA leforgása alatt annyi megoldatlan kérdés vetődött itt fel, ami egy igen színvonalas termelési tanácskozásnak is becsületére válnék. Pedig nem is az volt, „mindössze” a gyári Munkásakadémia zárófoglalkozása, amelynek az egész évben egyetlen témája volt: a társadalmi és személyi tulajdon védelme.

A hallgatók — üzemi és gyáregységvezetők, főosztály-vezetők, az anyaggazdálkodás és a raktárfőnökség illetékesei, műhelyvezetők, a tüzrendészeti bizottság tagjai, az önkéntes tűzoltóság és a rendezést dolgozói — alaposan el-sajátították ennek a szertegző területnek az ismérveit. Senkit nem osztályoztak közülük; felkészültségüket a hozzászólások tükrözték, de legfőképpen az a tény, ahogyan ki-ki a saját területén juttatja érvényre a társadalmi és személyi tulajdon hathatós védelmének normáit.

OSZTÁLYZATOT itt tulajdonképpen azoknak adnánk, akik felismerték ennek az oktatási formának a lehetőségeit, s azt a többi között a tűzvédelemre, mint a társadalmi tulajdon védelmének egyik fontos területére is kiterjesztették. Neveket nem említünk, de a GANZ Villamosági Művek Üzemi Bizottságának, Rendezésének, tüzrendészetének illetékeseit csakúgy köztöltük találjuk, mint a KGM-üzemek tűzvédelméért felelős dolgozókat.

Üvegballon vagy műanyagkanna?

A kísérletsorozat értékelése

Annak tisztázására, hogy önmagában éghető, polietilénből készült tárolóedények tűzbiztonsági szempontból alkalmasak-e tűzveszélyes folyadékok tárolására, a BM Tűzrendészet Országos Parancsnoksága, a Műanyagipari Kutató Intézet és a Fémlemezipari Művek Tűzoltókészülékek Gyáregysége a Kőbányai Gyógyszerárúgyárral együttműködve 1963 januárjában és júliusában kísérletsorozatot végzett a BM TOP szigetalmi kísérleti telepén. A két tűzkísérletről röviden már beszámoltam a Magyar Tűzoltó 1963. évi 2. és 8. számában. A kísérletsorozat értékelése azóta megtörtént és szükségesnek tartom, hogy erről is beszámoljak.

A júliusi kísérleten méréseket végeztünk, amelyek során azt vizsgáltuk, hogy mennyire megszikk fel a betöltött oldószert a műanyagkannákban, illetve üvegballonokban a külső hőmérséklet hatására, valamint az adott körülmények között milyen párolgási veszteségek lépnek fel.

Hőmérsékletviszonyok alakulása a nap sugárzó hőjének kitett műanyagkannákban és üvegballonokban

9 db műanyagkannát, 9 db üvegballont — egyenként 20 litereseket — megtöltöttünk könnyű benzinnel és salak alapú tárolóhelyen helyeztük el. Napközben 6 és 22 óra között 2 óránként mértük a belső hőmérsékletet, valamint a környezetet hőfokát a tárolóter mellett. A kialakított tárolóhely közelében árnyas, szelős helyen termohigrográfot helyeztünk el, amely folyamatosan regisztrálta a levegő hőfokát és relatív nedvességtartalmát.

A mérésekből kiderült, hogy az üvegballonok lassabban melegedtek fel és hűltek le, mint a műanyagkannák, tekintettel az üveget körülvevő jó hőszigetelő fagyapotrát.

Az átlaghőmérsékletet tekintve — a műanyagkannákban mért hőfok az üvegballon és a környezeti hőfok értékei felett volt. (L. táblázat!)

	VII.12.	VII.13.	VII.14.	VII.15.	VII.16.	VII.17.	VII.18.
hőmérséklet-maximumok C°-ban							
levegő	29	33	28	37	32	37	35
ballon	27	30	31	36	31	35	33
kanna	31	38	31	38	37	36	39

Párolgási veszteségek alakulása

A párolgási veszteségeket betonozott tárolóhelyen mértük. 9 db 20 literes csiszolt dugós üvegballon, illetve 9 db 20 literes polietilén kannát töltöttünk meg szerves oldószerral. A feltöltött ballonok és kannák kezdőszúlyai a következők voltak:

Sorszám	Műanyagkanna (kg)	Üvegballon (kg)
1.	13,60	14,70
2.	13,60	13,60
3.	13,54	14,78
4.	14,50	15,94
5.	14,18	14,70
6.	12,56	15,24
7.	12,20	15,62
8.	11,65	13,82
9.	12,20	18,44

Kéthetes tárolási idő alatt, az első és a második hét végén, súlyméréseket végeztünk a súlycsökkenés megállapítására. Ez

idő alatt a környezet hőfokának maximuma 30 C°, minir 13 C°, relatív nedvességtartalmának minimuma 42%, maxir 90% volt.

Mérési eredmények:

			Mérési helyek száma							
			1.	2.	3.	4.	5.	6.	7.	8.
Párolgási veszteség dkg	Műanyag- kanna	1. hét	4	4	2	1	8	8	4	5
		2. hét	4	2	0	5	6	5	4	0
		Összesen	8	6	2	6	14	13	8	5
	Üveg- ballon	1. hét	29	10	23	20	35	39	20	27
		2. hét	30	12	14	24	35	55	20	24
		Összesen	59	22	37	44	70	94	40	51

Az adatokból kitűnik, hogy a maximális párolgási veszteség műanyagkannáknál 14 dkg, az üvegballonoknál 94 dkg, v. az eredeti súlyhoz viszonyítva műanyagkanna esetében 1%, üvegballon esetében 6% volt. Ez abból adódhat, hogy az üvegballonok lezárása sohasem tökéletes, kezelés közben az üvegdugók összecserélése elkerülhetetlen. A műanyagkannáknál a melezárókupakok összecserélése semmi zavart nem okoz, mi esetben jó a lezárás, ha sértetlen a tömítőgyűrű.

A tűzkísérletek értékelése

A két kísérlet alapján az éghető, szerves folyadékokkal töltött üvegballon és polietilén kannák égésekor a következők hasonlóit lehet tenni:

Tűz hatására a polietilén kannák felső része (kupak, fedél) később gyullad meg, mint az üvegballon szalma vagy gyapot bélelt anyaga.

Az üvegballon bélelt anyaga mindkét kísérletnél a gyű követően azonnal égett. Az üveg nyakrészének lerepedése 30 mp alatt bekövetkezett (téli és nyári kísérletnél egyaránt) majd az üvegtést eltörtött (1—2 perc) és a bentlevő anyag folyt, így a tűz egyre nagyobb területre terjedt ki.

A polietilén kannák jobban bírta a hőhatást. Először a kannában levő folyadékszint feletti részek lágyultak meg (esetlegesen), közben a felmelegedett folyadék göznyomása a kannák részeit „felpúposította”, nyílás keletkezett a karkapcsolóknál. Ezek a helyeken gyulladt meg a kannák anyaga és a kiáramló oldószergőz, a téli kísérletnél (—10 C°) 120—180 mp, a nyári (+30 C°) 30—60 mp alatt. A kannák anyaga először a fedél szintjéig ég le, majd a folyadékkal együtt ég tovább. Az üvegballonok esetében sokkal egyenletesebb, mint a kannák esetében.

Az üzemekben használatos szabványos tűzoltókészülékek mutatószáma és kipróbálásánál 1 perces előégetést választottunk.

Mind üvegballon, mind műanyagkanna esetén a 12 és 50 os porral oltó bizonyult a legjobbnak.

Kezdődő tűzeknél a kistargoncás habtűzcsap is jól használható, hiszen a kevésbé sérült üvegballonok jól letakarhatók habbal, ami a környezet védelmére is jól használható a hőkárosodás miatt.

A 20 literes vízzel oltó a göngyöleganyag nedvesítésével lecsökkenteti a tűz terjedését, jól oltja a parázsló részeket és így a vízszaggyulladás kiküszöbölhető, de oltásra egymagában nem használható.

A többi kézioltó készülék használata üvegballon és műanyagkanna tüzek oltására nem javasolható.

Nagyobb tüzek oltására szintén a porral oltás bizonyult a legjobbnak. A környezet védelmére a léghab és a vízköd használata jöhet számításba. Egyedül léghabbal az oltás nehéz, csak ritka esetben jár sikerrel, mert a nagy nyomású légsugár a sérült ballonokat, illetve műanyagkannákat feldönt, így az oltás helyett a tűz terjedését segíti elő.

A kísérletsorozat bebizonyította, hogy tárolási és oltási szempontból is egyaránt előnyösebb a műanyagkanna használata.

A BM Tűzrendészet Országos Parancsnoksága 28/3/63 szám alatt a polietilénkannákban történő tűzveszélyes folyadékok tárolásához hozzájárul azzal, hogy a tárolásnál — 1/1963. (VII. 5.) BM számú rendeleten túl — értelemszerűen kell alkalmazni az MSZ 9904 és az MSZ 15 633 számú szabvány előírásait.

E két szabványt a közelmúltban átdolgozták és ezek foglalkoznak a műanyagkanna tárolással is. (Az említett szabvány hamarosan kapható lesz a Szabvány Boltban, Budapest, V., Szt. István tér 4.)

Szalontai Imre
okl. vegyész-mérnök
tű. szds.

K L É B E R N É

ap az 59-es buszon futottam vele életlenül. Egy telepen lakunk, de endejénél is több, hogy nem lát-délutáni záportól kissé csapzottan, tyorral sodródott mellém.
Itt? — kérdeztem.
— válaszolta ő fáradt mosollyal.
ébként engedje meg, hogy gratulál-

sz nézett rám, nem értette, mire gon-
ersenyeredményükhöz — tettem hoz-
yarázatként.
helyett hálás mosolya a felelet.
yadik is volt?
szedik.
p teljesítmény.
orodik egy pillanatra és elgondolkoz-
abb magának mondja:

— Az... tiz év... sok... Tudja, bele-
fáradtam...
— Abbahagyja?
— Azt hiszem, igen... Kiöregedtem már
beülte...
— Ezt nem mondhatja őszintén!
— Sajnos, így igaz, érzem...
— De a mostanút még végigcsinálja?
— Azt még igen, azután leköszönök...
Nem láttam értelmét a meggyőzésnek,
meg aztán nem is lett volna helyénvaló. En-
csak a versenyeredmények tükrében, meg-
lehetősen kívülről ismerem a Lágymányosi
Dohánygyár női rajja veretlenségének tizeves
sorozatát. Hogy nagyon sok energia van
benne, azt etől függetlenül is tudom. Azt
viszont nem, hogy az ő esetében tulajdon-
képpen mit is jelentett ez a tizesztendős
töretlen siker. Egyben azonban bizonyos va-

gyok: sok bajlódással, idegeskedéssel, le-
mondással és nemegyszer fizikai fáradtság-
gal is járt számára minden egyes felkészül-
lés.

Aztán meg a raj is teljesen megváltozott
egy évtized alatt. A régi gárda szép lassan
elfogyott — újak jöttek. Nem egyszerre, csak
úgy apránként. A hírnév és tekintély egykori
megalapozói közül mindössze másodmagával
maradt. A teljesítményen azonban ez soha
nem érintődött: a női raj a versenyen mindig
azt nyújtotta, amire az elődök példája kö-
telezte.

Hogy ez nem egyedül az ő érdeme? Két-
ségkívül így van. De hogy neki is sok tég-
lája van ebben az évtizedes építményben, az
is vitathatatlan. És ha lányaink és asszo-
nyaink csak egy töredékét tették is annak,
amit Kléber Antalné, a Lágymányosi Do-
hánygyár női rajának parancsnoka tíz esz-
tendőn át végzett, jóval kevesebb gondunk
lenne a társadalmastással, de tíz is ritkáb-
ban pusztítaná az életet és értékeinket.

- b -

Elismerő sorok

Néhány nap leforgása alatt
több mint kétezen tekin-
tették meg Oroszlányban a
Komárom megyei parancs-
nokság tűzrendészeti kiállítását.

Az igen gondos munkával
készült és izlésesen elrendezett
kiállítási anyag a megye ön-
kéntes tűzoltóinak sokoldalú
tevékenységét számos ötletes
tablóval és kiállított felszerel-
ésekkel dokumentálja. Ezenki-
vül a megelőzés országos és
megyei eredményeivel és problémáival is rendkívül szemlé-
letesen foglalkozik.

A több termet megtöltő kiál-
lítási anyag összegyűjtéséhez a

megyei vállalatok és üzemek
is sok segítséget nyújtottak. S
bár itt-ott hiányoltuk a bemu-
tatott anyagok tűzveszélyessé-
gét, illetve tűztől való megvé-
désének lehetőségét dokumen-
táló feliratokat, az anyag ösz-
szeállítását és elrendezését
végő kollektíva figyelemre-
méltó munkát végzett. Név-
szerint nem tudjuk megemlíte-
ni őket, de a vendégkönyvben
olvasható sok-sok elismerő sor
mindennél jobban bizonyítja,
hogy érdemes volt annyit fá-
radozniuk, s munkálkodásuk
valóban rászolgált a dicséretre.

Ez a kis látogató ugyancsak megcsodálta a furcsa öltözetű „tűz-
oltót”, de a tűzjelző készüléknek is sok nézője akadt



testnevelési kiképzés ellenőrző gyakorlatainak végrehajtásáról

HIVATÁSOS ALLOMÁNYNÁL folyó
velési kiképzés hatáskórának lemé-
érékében évenként egyszer ellenőrző
rliatokat kell tartani. Az eredmény
elése megmutatja, hogy fizikai kép-
ég tekintetében milyen a színvonal és
ik területen van lemaradás.

testnevelési oktatók a követelménye-
— esetenként egyet-egyet — a foglal-
si órák keretében teljesítessék. Le-
eg hangolják össze a BM-bajnokságok-
okú versenyeknek idejével — a ver-
naptártól függően. Ennek megfelelően:
— úszást júliusban,
tolózkodást és húzózkodást augusz-
an teljesítessük.

RÉSZVEVŐKET ajánlatos korcsoport-
ent kisebb egységekre osztani, és for-
inpadszerűen biztosítani számukra a
ázás reális feltételeit. A feltételek biz-
ása természetesen minden esetben
séges — megfelelő sportlétesítmények
portesztközök igénybevételével
ellenőrző gyakorlatok végrehajtása
ismertessük a résztvevőkkel a köve-
mények szintjeit és a teljesítés módját

TELJESÍTÉS MÓDJÁNÁL a követ-
szempontokat vegyük figyelembe:
400 m-es futásnál ügyeljünk a táv és

idő pontos mérésére. Az együttfutó cso-
portok létszáma ne legyen több négy fő-
nél;

— a gránáthajtás módját a KHT szabá-
lyai szerint hajtjuk végre;

— a tolózkodás fekvőtámaszban törté-
nik. A mozgás nyújtott törzs- és kar-, va-
lamint vállszéles támasz helyzetből indul.
Karhajtásnál annyira hajlítsuk be kar-
runkat, hogy állunk majdnem érje a ta-
lajt, a törzs azonban maradjon egyenes
Karnyújtásnál szintén egyenes a törzs.

— a húzózkodás nyújtón vagy gyűrűn
(ha ez nincs, hasonló alkalmi szeren) tör-
ténik. A mozgás felső fogásos nyújtott füg-
gésből indul és akkor szabályos, ha kar-

hajtás alkalmával állunk a fogás fölé
emelkedik és utána a teljes nyújtott kar
helyzetéig visszaeszkedünk;

— az úszópróbákat uszodában, megfe-
lelő hőmérsékletű vízben tartjuk meg.
Egyszerre három-négy főnél több ne
ússzon. Bármilyen úszásnemben történhet
a próbázás, de leállni nem szabad.

A SZINTEK VÉGREHAJTÁSÁT kétféle
módon értékeljük: amennyiben megfelelt
a követelményeknek — a „teljesítette”,
amennyiben nem felelt meg — a „nem tel-
jesítette” értékeléssel.

Mogyorósi János
r. örgy.
testnevelő tanár

Az ellenőrző gyakorlatok követelményei a tűzrendészet állománya részére:

	I. korcsoport	II. korcsoport	III. korcsoport
400 m-es futás	1,15 perc	1,30 perc	—
tolózkodás fekvőtámaszban	20-szor	16-szor	10-szer
húzózkodás	6-szor	4-szer	2-szer
gránátdobás (KHT)	9 db	8 db	6 db
úszás	25 m	25 m	25 m

OKULÁSKÉNT...

Az ipar fejlődése, a vegyi anyagok egyre szélesebbkörű alkalmazása, a gyártott és raktározott anyagok sokfélesége következtében ezért — amellett, hogy alaposan tanulmányozzák a tűzvizsgálatot végző tisztákat. Eppen ezért — amellett, hogy alaposan tanulmányozzák a tűz színhelyét, keletkezésének és terjedésének körülményeit — nagy gondot kell fordítaniuk a helyszínen talált anyagok vegyi összetételének, tulajdonságainak elemzésére. Igen fontos az épületszerkezetek, a gépi és elektromos berendezések állapotának vizsgálata is, mert azok kellő ismerete nélkül a tűz keletkezésének okát, terjedésének lehetőségét nem lehet feleltetni. s a vizsgálat téves következtetéseket eredményezhet.

A tűzvizsgálat bonyolultságát és a körültekintő munka szükségességét alátámasztja több, a közelmúltban vizsgált tüzeset tapasztalata, amelyek közül két budapesti tűzvizsgálat lefolytatásának módszerét ismertetjük — okulásként.

A JÁRMŰ ÉS ALKATRÉSZ KTSZ TELEPÉN, a földszintes forgácsoló műhely tetejére épített csővezás fészerraktárban tűz keletkezett. A tűz keletkezése előtt — amint az a vizsgálat során kiderült — a raktárban 143 ládában 572 db csomagoló papírral bevont camping-ágyat, 20 liter nitrohigítót, 1,5 kg-os dobozokban kisebb mennyiségű nitro festéket, rongyot, és 2 faladában (úrtartalmuk 1/16 m³) ismeretlen, foszforhidrogénhez hasonló szagú anyagot tároltak. Mivel a tűz keletkezésére vonatkozóan a vállalat vezetői és dolgozói nem tudtak felvilágosítást adni, a tűzvizsgálatot végző elvtársak — a környezet és a talált anyagok maradványainak figyelembevételével — kizárásos módszerrel állapították meg a tűz keletkezésének okát.

A következő feltevésekből indultak ki:

1. A tűz a tetőre épített raktár egyik oldalát képező szomszédos üzemeépület tűzfalában levő kéményekből kipattanó szikrától keletkezett.

2. A raktárban 2 db elektromos reflektor volt felszerelve, amelyek zárlat esetén tüzet okozhattak.

3. A tüzet dohányzás vagy az ismeretlen vegyi anyag jelenléte okozta.

A bizottság a feltevéseket részletesen megvizsgálta, s a következőket állapította meg:

1. Kéményből kipattanó szikra nem okozhatta a tüzet, mivel azokat a tüzesetet megelőző időszakban nem használták.

2. A reflektoroktól, illetve elektromos zárlattól nem keletkezhetett tűz, mivel a kérdéses időpontban azokat nem üzemeltették, s a megvizsgált elektromos berendezéseken és vezetékeken zárlatra utaló nyomot nem találtak.

3. A raktárban talált ismeretlen anyagnak foszforhidrogénre emlékeztető szaga volt. Mintát vettek belőle, s azt szakértők bevonásával vegyelemeztek. Megállapították, hogy a vizsgált kb. 1/2 kg nedves anyag — annak ellenére, hogy a tűzoltás során már igen sok vízzel érintkezett — 7 g kalciumkarbidot tartalmazott, amelyből kb. 2,5 liter acetilén-gáz fejlődött.

A SZAKÉRTŐK VÉLEMÉNYE, s a rendelkezésre álló tapasztalatok alapján a tűz keletkezési okaként az ismeretlen anyag vegyi bomlása következtében fejlődő gáz meggyulladását határozták meg.

Egyébként, ha a vegyi reakció zárt helyen zajlik le, s a keletkezett hő fel tud halmozódni, képes a könnyen gyúló anyagok meggyújtására is. Az említett esetben az anyagot zárt ládában tárolták, így azt kedvező körülmények esetén meggyújthatta.

Mivel azonban a tüzeset vizsgálata során ezt bizonyítani nem lehetett, s feltehető volt, hogy a helyiségben dohányoztak, s a gáz annak következtében gyulladt meg,

az illetékes rendőrhatalóság a dohánymely kilétének megállapítására a vizsgálatot tovább folytatta.

KÖRÜLTEKINTŐ és eredményeként végeztek a Kismotor- és Gépgépek keletkezett tűz körülményeit vizsgáló elvtársak is. Ott egy kátránypapírral deszkával fedett, stukatúrozott földszintes mintaraktár tetőzete g. meg.

Miután a tűz munkaszünet alatt keletkezett, s keletkezésének körülmény vizsgálatot végző bizottságnak — s a tűz hiányában — semmilyen adat állt rendelkezésére, a helyszínen nyomokból, s a környezet elemzéséből a tüzesetet keletkezésének okát megállapították.

A bizottság a szemrevételezés és égési nyomok részletes vizsgálata megállapította, hogy a tűz fészke a mintaraktár nyíló irodában, illetve közvetlen közelében volt.

MEGVIZSGÁLTÁK a raktárban elhelyezett berendezés tárgy raktározott anyagokat, s rekonstruált ott folyó munkafolyamatokat is.

Megállapították, hogy a mintaraktár csak öntvénymintákat tároltak, ott okozó berendezést nem üzemeltetett, illetve ilyen anyagot sem tároltak. A tűz irodában 2 db sérült, 1000 W teljesítményű hőszugárzót találtak. Ugyancsak irodában voltak a szomszédos üzemeépület helyiségében üzemeltetett vezérlő hátsócsövét, amit az iroda falába nem szabványos kéménybe csatlakoztattak.

Szakértők bevonásával megvizsgált irodában talált hőszugárzót s a helyiségben elektromos berendezéseit. A megállapították, hogy a tűz nem elektromosság hatására keletkezett, az elektromos berendezést és tartozékait vizsgálták meg.

FELDERÍTETTÉK, hogy a tüzesetet megelőző időszakban szívesen használták, s a szobában forró víz a fűtés és tető közötti részről. A nyomáspróba során megállapították, hogy a kémény több helyen repedt, az égéstermékkel átrocátja.

A részletes vizsgálat azt is kiderített, hogy a fűtés egyik gerendáját becsúszták a kéménybe, amit a kéményben lévő forró égéstermék kiszáradt és szeszesítették, majd meggyújtották.

A meggyulladt gerendáról a tűz terjedt a stukatúrozott fűtésre, majd a fűtés átvitt, az éghető anyagú tetőszerkezetet.

A két példából is látható, hogy a tüzesetet felderítése nem könnyű feladat, meg kell vizsgálni a szakismeret mellett igen sok más munkát igényel. Az ismeretlen tüzeseteknél a budapesti elvtársak munkáját végezték — aminek eredményeként olyan rejtett tüzesetek okait is felderítették, amelyek a felelőseket, illetve kellő szakismerettel rendelkezők figyelmét elkerülik.

CZ. NAGY SÁNDOR
tű. fhdgy.

KÉPVISELŐK

— hogy...

... meg nagyobb botrány volt júniusban, a Szőlőhegy utcán tüz. a Józsefvárosban. Efelől körül jeleztek a tüzet. A tüzoltók vízvezetékéről szerelték és egyszerűen négy oldalról támadták az égő házat, ami nem tettett a vízvezeték kioldásának. Vízpocsékot emeletet és a maga pártjára fordította a rendőrkapitányt is, aki a tömlőket a vízvezetékéről lecsavartatta. A tömeg azonban a falakon álló, a fém nélkül maradt tüzoltókat kövekkel kezdte dobálni, amiért abbahagyták az oltást. Amikor a tüzoltók parancsnoka, Krause Waldemar tüzfelügyelő a rendőrkapitánytól orvoslást kért és vizet az oltáshoz, az kihívón adta tudtára, hogy itt 5 parancsol és nem adott vizet. A vízvezeték hivatalnok közben egy sugárral messziről locsolgatni kezdte a ház falát. A kivonult katonai őrség a tüzoltók pártjára állott és a tüzoltók tömlőit ismét rákapcsolták a vízvezetékre. Előbb a még mindig fenyegetően viselkedő tömeget locsolták szét, majd a vízvezeték hivatalnok kezéből csavarták ki a sugárcsövet és a tüzoltást fél óra alatt befejezték. Hogy mi mindenen kellett tüzoltó elődeinknek keresztül menniük ahhoz, hogy tüzet oltassanak!

DKW-motorok szétszerelése és hibafelvétele (II.)

szakító büttyök leszerelése. A megszakító büttyöt elforol a tengelyen íves retesz biztosítja, ezért a tengelyszerszámmal kell leszerelni. A lehúzás során ügyelni kell, hogy a szerszám jól zárt állapotban legyen.

nes lendítőkerék leszerelése. A forgattyútengelyt a lenk felől elfordulás ellen rögzítjük, majd a mágneskerék nyáját az erre a célra készített speciális csókulcs segítségével lecsavarjuk. Ezután a mágneskerék agyán levő menetrejük a mágneskerék lehúzószerszámát, majd annak orobbra forgatva lehúzzuk a mágneskeréket.

mes lendítőkerék felőli motorláb leszerelése. A motorláb M 14x1,5-es tócsavar rögzíti a forgattyúházhoz. Eze rögzítőanyagokat először biztosításuktól kell megszabadítani. biztosítási mód ismert. Az egyik a koronás anyasasszeg, a másik síma, hatlapú anya, és orros biztosító lemez. Miután a isokat megszüntettük, 24-es rátűző csillagkulccsal lecsa- a 4 db anyát. Így a motorláb leemelhető tartócsavarjai-

gertest leszerelése. A hengertestet 6 db M 12-es tócsavar a forgattyúházhoz. A csavaranyák csak 19-es egyenes ulccsal, vagy elköszörült 19-es villáskulccsal szerelhetők. csavaranyák lehajtása után a hengertestet leemelhetjük ittyúháztól, de emelés közben ügyeljünk arra, hogy a est ne dőljön el a függőleges helyzetéhez képest, mert a dugattyúk beszorulnak a hengerbe, és a leemelést nem elvégezn.

lendítőkeréket a mágneskerékkel azonos módon szereljük önség a lehúzószerszámban van. Mindig ügyelni kell ógy a lehúzószerszámnak mind a három körme teljesen itőkerékhez kapcsolódik, mert ellenkező esetben a szer- önkremegy. Ha a lehúzószerszám orsója már erősen meg izza, és a lendítőkerék még mindig nem mozdult meg, gumikalapáccsal kell rátni a lehúzószerszám orsójának re. Ekkor a lendítőkerék erős pattanással válik le a ten- . Vigyázni kell arra, hogy a nagytömegű lendítőkerék

esetleg lecsúszhat a tengelyéről, és balesetet okozhat. Ezért rögzítőanyagját tilos teljesen lecsavarni a tengelyvegről.

Lendítőkerék felőli motorláb leszerelése. A mágneskerék oldala felőli motorláb leszerelésével azonos módon történik.

Fordulatszám-szabályozó ház leszerelése. A fordulatszám-szabályozó házat 1 db M 8-as fejescsavar és 1 db M 8-as tócsavar rögzíti a forgattyúház oldalához. Ezeket 14-es villáskulccsal szereljük le, és utána a szabályzó házat leemelhetjük helyéről.

Forgattyúház szétszerelése. A forgattyúházat 4 db M 10-es orros fejes csavar, valamint a két végén a forgattyútengely főcsapágyainak peremes háza fogja össze. Először a 4 db M-10-es csavarról 17-es villáskulccsal leemeljük az anyákat, majd erős és megfelelő méretű (14 mm széles) csavarhúzó segítségével kiszedjük a forgattyúházból a csapágyakat rögzítő M 8-as hasítottfejű csavarokat. A fordulatszám szabályozó tengely zárófedelét 3 db M 8-as hasított fejű csavar rögzíti. Ezeket csavarhúzó segítségével kiemeljük, és így a fedél eltávolítható. Ezután a forgattyútengely is kiemelhetővé válik a forgattyúház alsó feléből.

Fordulatszám szabályozó tengely kiszérése. A forgattyúház alsó feléből a szabályozó tengelyt a hátsó oldal felől kiütjük, ezután csak a tengely hátsó csapágya marad a forgattyúházban. Ezt ellentétes oldalról egy megfelelő kiütőszerszámmal ugyancsak kiütjük. Az így kiemelt tengelyről leszereljük a szabályzószilyokat, mégpedig a következőképpen: A szabályzót a tengelyen M 8x1-es anya rögzíti. Ez orros lemezzel van biztosítva. Először a biztosítást oldjuk ki, majd a sátaba puha fofák közé befogjuk a szabályzó tengely végét. Ezután 17-es villáskulccsal lecsavarjuk a rögzítőanyagát, majd a tengelyről kézzel lehúzzuk a szabályzó szilyt, meg a távhüvelyt. A csapágyat leütjük, majd a csigake- reket is lehúzzuk a tengelyről. Ezzel a motort teljesen szétszereltük. Ezután kerül sor az alkatrészek teljes és alapos tisztítására, majd a hiba-felvételezésre. Az alkatrészeket mosóban tisztítjuk, majd ronggyal egészen szárazra töröljük őket.

(Folytatjuk)

megelőzés Indiában

vetkezőkben kivonatosan is-ük V. Ricsagovnak a Po-e Gyelo májusi számában nt tudósítását:

utta mélyvízű partja köze- a Hugli folyó torkolatánál számú kikötőnél késő este adt egy üzemenyagszállító Rakomány: kétszáz tonna és kerozin volt. A gyorsan ó lángok teljesen elborított- fedélzetet, s a közelben hor- óiajszállító hajókat is ve- tettek. Azelőtt egy ilyen tű- n tudtak volna eloltani, és lphetetlen kárt okozott volna. kuttai tűzoltók fél óra alatt írművecskendezéssel érkeztek a nre. Késedejem nélkül meg- c az oltást, két fecskendővel megszervezték a kikötő vé-

Sötét trópusi éjszakában, világítás mellett kellett be- zniük. Négy órás hősieis küz- után lefeketítették a lán- ó szétfolyt olajat leszorító- fedélzetről, majd végleg el- s a tüzet. Közben állandóan irakkal hűtötték a szomsz- vesztélyes objektumokat. győzelem volt. A tűzoltógé- ek azonban 10-15 perccel is klerkezhettek volna, ha az orgalom ezt nem akadályoz- indiai városokban a kerék- k gyakran egymás mellett, a útszélességet elfoglalva köz- ek. A vonuló egység útját isen legelésző és kérozódó te- is akadályozták. ezeket szent- nak tekintik az országban. utcák pedig annyira keske- hogy a tűzoltógépjárművek aladhatnak bennük"... iraszban szemtanúja voltam a

ÉRDEKESSEGEK ÚJDONSÁGOK

Kamala Cirkusz leégésének. Nem- sokkal a tűz előtt megnéztük a nappali előadást Szűnet nélkül, há- rom órán át tartott. Önkéntlenül is szemembe ötlött az aréna szűföt- sága, és hogy alig van átjáró az ülőhelyek sorai között. A nagy üzemenyagsátor is ki volt téve a forró déli nap sugarainak. A tűz- zsúfolt teremben a dohányzó em- berek is szokatlan látványt nyújt- ottak. Itt a dohányzás nemhogy tilos, hanem egyenesen ösztönöznek rá a sorok között ügyesen lavírozó cigarettá-árusok.

Amikor később visszatérőben a szállodában elhaladtunk a cirkusz mellett, szomorúan láttuk, hogy közben leégett." Ricsagov tudósításának utolsó ré- szében hangsúlyozza, hogy Indi- ában is igyekeznek megszüntetni az ilyen és hasonló szabálytalansá- gokat. A létesítmények vezetőit meg- előző intézkedésekre kötelezték, to- vábbá a legszükségesebb felszerel- esek beszerzésére. Az indiai tűzoltók felszerelését is állandóan korszer- sítik, és a tűzoltóegységek ütöké- pességének növelésén is állandóan munkálkodnak.

Néhány sorban

San Franciscóban tűz keletkezett egy templomban. A jelentések szer- rint hat ember meghalt és több mint hatvanan megsebesültek. A

templomban ünnepi tákiyas táncot jártak, s az egyik tákiyas figyel- metlensége okozta a tüzet. A kör- rülmények részletesebb felderítésére a szakértői vizsgálat megindult.

Csehországban, az ostravai Petr Cingr bánya fő aknájában tűz ütött ki - jelenti a Csehslavák Távirati Iroda. A tüzet Karel Skorpa villanymeister és Jindrich Kolár bányakovács okozták azáltal, hogy megsértették a hegesztésnél előírt szabályokat. A gyorsan terjedő lán- gokat a bányamentő állomás és az ostravai tűzoltó testület tagjainak sikerült megfékezni és a tüzet el- oltani.

A Ghana délnyugati részén lévő Prestebában, az Ariston aranybányá- ban tűz keletkezett. A mentési munkálatokat azonnal megkezdték, de a tüzet csak hosszú idő után sikerült eloltaniuk a tűzoltóknak. Hírek szerint a tűz következtében eddig 13 bányász vesztette életét.

Egy perc alatt 20 000 liter oltó- anyagot fecskendez szét a legújabb csehslavák tűzoltó készülék, amely a Vysoké Myto-i Karosa gyár szakemberei készítettek. A készülé- ket elsősorban a repülőtereken használják.

Liege közelében kigyulladt egy vendégekkel teli üdülő. A tűzvesz- következtében négyen meghaltak.

Ketten nem tudtak a tűzből kime- nekülni, ketten pedig az épület fel- só emeletéről olyan szerencsétlenül ugrottak, hogy szörnyethaltak.

Törökország egyik országútján közlekedési baleset történt. Egy autóbusz 25 utasával összeütközött egy nagy sebességgel száguldó mo- totorkeréppárral. A motorkerékpar- benzintartálya felrobbant és mind- két jármű kigyulladt. A tűz követ- keztében 15 személy meghalt, 8 pe- dig súlyosan megsebesült.

A bostoni Tenement kerület há- rom utcájában hatalmas tűzvész ütött ki, amelynek következtében mintegy 1000 személyt a hatóságok kilakoltattak. A hírek szerint 19 ház leégett, két gyermek a zür- zarvarban eltűnt, kilenc személy pedig súlyosan megsebesült.

Manilában, a Fülöp-szigetek fővá- rosának egyik hatemeletes épületé- ben heves robbanás volt, majd utána óriási tűz keletkezett. 19 em- ber meghalt és 43 megsebesült. Eduardo Giroh tűzoltókapitány ki- jelentette, hogy a második világ- háború idején, a japán megszállás időszakában katonai parancsnokság volt az épületben és így feltehető, hogy a robbanást és tüzet a pincé- ben maradt robbanóanyag okozta.

Margate és Brighton angol tenger- parti üdülőhelyeken egy hulligán- banda felgyújtotta a nyugagyakat, a berendezést, amellyel komoly tü- zet okozott. A rendőrségnek és a tűzoltóságnak kellett közbelépnie, hogy további tüzesetek ne fordul- janak elő. A hulligánbanda tagjait letartóztatták.



Dr. Bíró Lajos,
az egyik kitüntetett

Kitüntetések

A belügyminiszter eredményes tevékenységükért a Tűzrendészeti Érem arany fokozatával tüntette ki dr. Bíró Lajost, a mezővárosi körház gazdasági vezetőjét, D. Kiss Sándor öcsödi tanácselnököt, Szentesi Aront, a kunszentmártoni járási tanács igazgatási osztályának vezetőjét, Nátuly Lászlót, a mesterszállási gépállomás igazgatóját és Polyák Istvánt, a Közép-Tiszai Állami Gazdaság igazgatóját; Varjú Sándort az abádszalóki Lenin Tsz és Szűcs Antalt, a tószegi Dózsa Tsz elnökét, továbbá Gulácsy István szelevení, Nagy István örményesi, Tóth P. Sándor jáászszentandrás vb elnököt, valamint Sz. Kovács Józsefet, a turkevei városi tanács helyettes vb-elnökét pedig a Tűzrendészeti Érem ezüst fokozatával.

A kitüntetéseket a megyei tanácsánál a megyei tanács vb elnökének és több vezetőjének jelenlétében ünnepélyesen adta át Kálmán István t. ezredes, a megyei parancsnokság vezetője.

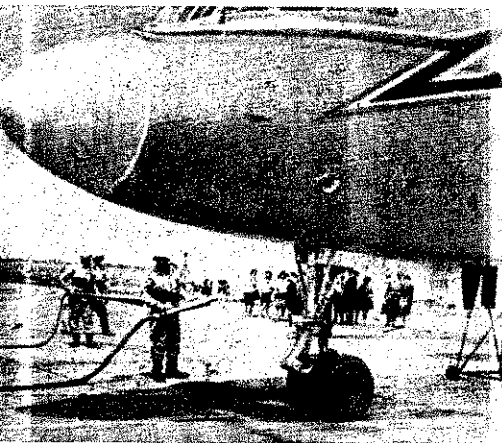

Két beküldött kép a ferihegyi repülőtéren megrendezett zárógyakorlatról



Példás kapcsolat

Az elmúlt évek folyamán jó kapcsolat alakult ki a nógrádszakáli önkéntes tűzoltók és a helyi határőr-órs beosztottjai között. A határőrök rendszeresen segítenek a keletkezett tüzek oltásában. Tavaly a helyi tsz. takarmány-szérű tűznél, zuhogó esőben eredményesen dolgoztak a tűz megfékezésén. Az idén a MÁV-órház fődémütőzének oltásánál működtek közre. A tüzet az arra haladó szolgálatos határőrök vették észre, értesítették az órsöt, ahonnan még hat határőr sietett azonnal a helyszínre, s tüzet alig félóra alatt eloltották.

Kommentár nélkül

A Növényolajipari és Mosószer-gyártó Országos Vállalat Rákospalotai Gyáregység vezetősége, pártbizottsága levélben mondott köszönetet a Budapesti Tűzrendészeti Parancsnokság azon beosztottjainak, akik az üzemben ez év május 28-án keletkezett tűz oltásában eredményes munkát végeztek. Mint a többi között írták — a sikeres beavatkozásnak köszönhető, hogy a tűz csupán csekély kárt okozott és az üzemi termelésben sem történt számottevő kiesés.

Zárógyakorlat

A Ferihegyi repülőtéren, a XVIII—XIX. kerületi tűzrendészeti parancsnokság jól sikerült gyakorlatral zárta az 1963—64. évi szakmai továbbképzés vizsgáit. A gyakorlat alkalmával különösen az életmentés végrehajtása volt a fő cél, s ennek során a pneumatikus körfűrészt is alkalmazták. A gyakorlat a résztvevők fegyelmességét és jó szakmai felkészültségét bizonyította.

Tűzesetek

34 tagú szövjet turistacsoport járta a közelmúltban hazánkat. Győr előtt 23 kilométernyire a szövjet turisták az út mellett égő tanyát vettek észre. A buszt azonnal megállították, az égő tanyához rohantak, és együttes erővel kimentették az ingóságokat, majd megkezdték az oltást. A klerkezett tűzoltóknak már csak az utómunkálatok maradtak.

Május 19-én kigyulladt egy 1310 kW-os ellentétes ellennyomású turbinaberendezés, a hozzá tartozó olajtartály, valamint a benne levő kb. 6200 kg olaj a Püfőerőművek XVIII. ker. Nefelejcs u. 2. sz. alatti telepén. A tűz következtében egyéb berendezések is megrongálódtak. A kivonult egységek 2 db habsugárral és 1 E-sugárral a tüzet lokalizálták, majd 4 db E-sugárral a hűtést végezték. A tüzet az okozta, hogy a turbina olajszűrőjének kicserélése után a pakolás mellett az olaj kb. 1,5—2 atm. nyomással kifűjt, a szűrő melletti csapleválasztó berendezés került, amely azt meggyújtotta. Az oltásnál 3 tűzoltó és 2 üzemi dolgozó I—II. fokú égési sérüléseket szenvedett; az anyagi kár többmillió forint.

Eldobott cigarettától tűz keletkezett május 27-én a Csongrád megyei Árpádhalom területén levő termelőszövetkezetben. Egy 30 m-es istálló és 30 db hízómarha elpusztult. A kivonult egységek 6 E-sugárral dolgoztak. A keletkezett anyagi kár 138 000 forint.

Villámcsapás következtében leégett egy 40x7 m-es nádfedésű sertés-fiaztató, valamint elpusztult 270 db malac Mosonmagyaróvárott, a Lajthansági Állami Gazdaságban. A kivonult egységek 5 E-sugárral működtek. Közel százezer forintos anyagi kár keletkezett.



Szépsége teljében pompázik a nagykanizsaiak gyönyörű kertje

Pécsett május 30-án az I. Fürst Sándor u. 48. sz. alatti műhelyépület tetőzete 120, fődéme pedig 10 m²-területen leégett. Az oltásban résztvevő egységek 4 E-sugárral működtek; 93 000 forintos kár keletkezett.

Szabálytalan kémény miatt leégett egy 25x6 m-es borjűstálló nádfedésű tetőzete, valamint az istállóhoz épített 6x6 m-es takarmányozó épületfödém szerkezete Vasvár, „Petőfi” Tsz-Újmajorban. A tsz-dolgozó, valamint a kivonult önkéntes tűzoltók az égő istállóból az állatokat kimentették. A helyszínre kivonult állami egységek már csak a takarítási munkálatokat végezték el. Az anyagi kár 70 000 forint.

Szabálytalan hordókénekezésből tűz keletkezett tüzesetek Szabolcs-Szatmárban (Szabolcs megye), a „Dimitrov” Tsz-ben. Leégett egy 36x10 m-es fézszer szalmafedésű tetőzete, valamint az alatta tárolt 6840 db almásláda, 56 boroshordó, 4 db szőlőprés és egyéb mezőgazdasági felszerelés. Az oltási munkálatok során a kivonult egységek 6 E-sugárral, távolsági vízszállítással dolgoztak. A keletkezett anyagi kár 366 400 forint.

Szaporodnak a gyermekjátékából keletkezett tüzesetek Szabolcs-Szatmárban. Az elmúlt hónapban több községben keletkezett tűz amiatt, hogy a gondatlan szülők elől hagyják a gyufát Május 17-én a Nyírteleki Dankó-bokorban, Kosina József portáján; 18-án Nyírkaráson, a Jókai utca 15. számú házban; Nagy-kállóban, a Dózsa-telép 15-ben; 19-én pedig Nyírgelsen Kepics János portáján okozott tüzet a feléltetés. A kivonult állami és önkéntes tűzoltók mindentűt idejében beavatkoztak.

Rövidzárlat miatt elégett kb. 500 q I. osztályú lucerna és 80 db 200x10 cm-es gömbfa Rákócziútián (Szolnok megye) május 31-én, a „II. Rákóczi” Tsz. tanyáján. A kivonult egységek 8 E-sugárral dolgoztak. Az oltási munkálatokat nehezítette, hogy kb. 650 m-ről kellett a vizet szállítani kismotorfeszítendő közbekötésével. Az anyagi kár 81 000 forint.

Viharlímpával győződtek meg a dolgozók június 4-én a szentesi MÁV-állomás területén tartózkodó bitumenes vasúti tartálykocsi tartalmának mennyiségéről. A tűzveszélyes anyag gőzei és gázai a nyítláng következtében belobbantak és Súlyos Antal, valamint Horváth Károly MÁV-dolgozók II. fokú égési sérüléseket szenvedtek.

Pécsvári önkéntesek családtagjaikkal a Vidám Parkban



Kéményből kipattanó szőlővetkeztében kigyulladt és Agárd községben a nádfedésű tetőzete. A kivonult 4 és 1 önkéntes tűzoltó raj 8 l-ral a tűz tovaerjedését megakadályozták, a tüzet eloltotta. Bátor és szorgalmas munkájukat a 4 munkatársukat teljes egészében mentették. A tűzoltási munka



kat viharos erejű szei és akadályozta. Az anyagi kár 100 000 forint.

Leégett a lakó- és gazdasági tetőszerkezete, elpusztult a kert és számos apróbaromtongyőrökön (Veszprém megye) Kossuth u. 11. sz. alatt. A kivonult egységek kb 300 m-ről — a vízvezeték tápialó — a tüzet oltástát 4 E-sugárral végezték. Több mint 46 ezer forintos anyagi kár keletkezett.

A tanács vendége

A pécsvári járási tanács elnöke és hajtó bizottsága, kétnapos kiránduláson látta meg a járás kiváló munkatársait, önkéntes tűzoltóit. Ez alkalmán megtekintették Budapesti megyei önkéntes tűzoltókat és a Vidám Parkban tartott szórakozva fejezték be kirándulást.

Nem a tűzoltók a bűnösök

cius 13-án kevés járókelő volt a központjában levő L... utcában. Egy iskolás fiú akkor haladt el a „Kontinens” társaság Tavasz nevű áruháza mellett, amikor az épületben történt. A nagyerőjű robbantató tulsó oldalra dobta a gyertyát, hogy fessze a gyertyát (Feltételezik, hogy fessze a gyertyát). Az ablakokból füstgomolyagok és lángnyelvek szöktek ki. A háromemeletes épület alig egy óra leforgása alatt kár keletkezett, s mint az alkalmazzott maradt munka...

...és-e a tűzoltók ezért? Egyen nem, hiszen már a tűz keletése után néhány perccel kimentek a kárhelyre, és ott mint a tűzoltók tevényt megtek. De a tűzoltók kezével aligha segíthetnek. Mindössze három sugárkötő lehetett, de a vízhiány miatt csak félerővel. Mire a tűzoltók a szédos kerületi egységek megértek, már késő volt...

...tá tudtak az itteni tűzoltók a tűz felszereléséről. Néhány nap a tűz előtt, a helyi körzettségük ülésein Jan Llant komsta küldött emiatt ki is fejez... gondalmát, és követelte: lássák a tűzoltók szükségességeikkel a tűzoltóságot. Am, akárcsak a francia városnak, Toulouse, sincs pénze erre. Hiába, a kerület a francia „atomtűzoltók”...

...város lakói még aránylag szélesnek bizonyultak, mert a kárnapján széles volt. Másnap a tűz sokkal több kárt okozt volna a toulouzeiaknak.



RÖPLABDA

A Tűzoltó Dózsa röplabda-csapat a téli felkészülés, valamint a terembajnokság után megkezdte az 1964. évi kétfoldú bajnokságban való szereplését. A csapat jelenleg a Budapest II/b osztályban indul. Az eddigi eredmények azt bizonyítják, hogy megfelelően használta ki a bajnokságra való felkészülés időszakát, kellően hasznosította a téli terembajnokság tapasztalatait, és a játékosok jól felkészülten álltak rajthoz.

Az eddigiek során a csapat a Szerszámgépgyár elleni mérkőzés kivételével valamennyi mérkőzését — szám szerint nyolcat — megnyerte. Ezzel a teljesítményével jelenleg a bajnoki táblázat 2. helyén áll.

A lejátszott mérkőzések közül különösen izgalmas és színvonalas volt a Hópalack, a Vegyszer és a Kőbányai Téglá elleni összecsapás.

A találkozásokon a csapat tagjai komoly tudásról tettek tanúságot; bemutatták a röplabdasporthoz minden szépségét, ezenkívül küzdeni tudásból is jelesre vizsgáltak.

LABDARÚGÁS

A labdarúgó-csapat június 13-án végre győzelemmel örvendeztette meg szurkolóit. Az igen jól játszó és jó játékerőt képviselő Kartali MEDOSZ csapatát 2:0 arányban győzte le.

A mérkőzés azt mutatta, hogy végre kifelé tartanak a hullámvölgyből. Sajnos, az előző mérkőzéseken elvesztett pontok miatt csak a 9. helyen állnak. A játékosok tudását és az összteljesítményt figyelembe véve remélhető, hogy az együttes jobb helyezése elérésére is képes.

A legutóbbi mérkőzések eredményei:

Tűzoltó Dózsa—Ikarus 1:2
Tűzoltó Dózsa—Kartali 2:0



A bajnoki forduló egyetlen vereségét 3:1 arányban a Kőbányai Szerszámgépgyár ellen szenvedte el a tűzoltó csapat

Július havi versenynaptár

Július 1—aug. 3. Lövészet
Július 15—aug. 1. Úszás
Július 25-ig Atlétika
Július 25. Atlétika

Középfokú
Középfokú
BM-szervek orsz. versenye
BM országos döntő

FEJTÖRŐ ★ FEJTÖRŐ ★ FEJTÖRŐ

EGYENRÉKES SOROK:

1. J. VAN DER HEYDE KÖNYV-
2. EN MUTÁRTÁK BE. 13. Nem
3. te. 14. O érte. 15. Olajvállalat
4.). 16. Hasító eszköz. 19. Moz-
5. 20. Ubul elején látható! 21.
6. szakasz. 22. Keletkezik. 23.
7. alhangzó, kiejtve. 24. Pata
8. talanul. 25. Indulatsz. 26. Kén
9. alhangzó. 27. Véd. 29. Azonos
10. anhangzó. 30. Színművészónk
11. zsa). 32. Engemet latinul. 33.
12. za: szarvasfajta. 36. Menyasz-
13. y. 38. Etelízest. 40. Zenei hár-
14. ok. 42. Védőegység. 44. Szere-
15. volna. 45. A Nemzeti Bajnok-
16. 47. Zörög. 49. Így kezdődik a
17. na! 50. Majdnem lefejez. 53.
18. y magánhangzó. 54. Név-
19. el egy mássalhangzó. 55. Társas-
20. rocsi. 56. Becézett női név. 57.
21. nyos számban. 58. Vissza: név-
22. sport. 59. Teteje.

EGYENRÉKES SOROK:

1. Vonaton. 2. Házi kutya. 3. Ének.
4. Találmánya. 5. Részvénytársaság.
6. Kuruc ellenség. 7. Rag. 8.
9. ITT TALÁLT KIRÁLYI PALO-
10. I. E. 1403—1391—16 ÉPÜLT; DE
11. AKTÁRAK ELŐTT KB. 10 M
12. TÉRŐJÜ VIZTÁROLÓ MEDEN-
13. VOLT. 9. Kínai mértékegység.
14. egyverem. 11. Vissza: ... bű-
15. 2. Hangtalanul létezik! 17. Ro-
16. 18. Csehszlovák ék! 24. ELSŐ
17. TEBEN TETT EMLÍTEST SZEL-
18. ÁNRÓL (1684). 28. 1786-BAN

EBBEN A VÁROSBAN MEG KEZI
FECSKENDŐ SEM VOLT (lakosság
kb. 12 000 fő). 31. Édes. 34. Ételt-
35. italt fogyasztó. 35. Íztelen. 37. Fe-
38. dó. 39. Csendben lopakodva. 41. Má-
39. sol. 43. Nem rossz. 44. Míni. 36. 45.
40. Becézett fiúnév. 46. Közkatoná. 48.
41. Lőbiztatás. 51. Emu magánhangzó.
42. 52. Kicsinyítő képző.
43. Figyelem! A rövid és hosszú ma-
44. gánhangzókat nem különböztetjük
45. meg. Megfejtésül az alábbi sorokat

kell beküldeni: vízszintes 1., függőleges 8., 24. és 28.

Be kell küldeni továbbá a pontokkal megjelölt kockákban levő betűkből összeállítható helység nevet, ahol már 1812-ben 2 rész- és 200 fatécskendő volt készletben.

Megfejtési határidő: 1964. július 20.

A helyesen megfejtők között könyvjutalmakat sorsolunk ki.

K. 1.

A hatodik számban megjelent kerékpártörvény megtejtése a következő:

NEMZETI SZÍNHÁZ DISZLETTARA,
GYŐR, HORNING JÓZSEF, NAGY-
KANIZSA

A pontokkal megjelölt kockákban összeállítható város neve: Karlsruhe.

Könyvjutalmat nyertek: Bagi József Budapest, Bús György Tárnok, Mohácsi János Tatabánya.

A nyereményeket postán küldjük el.

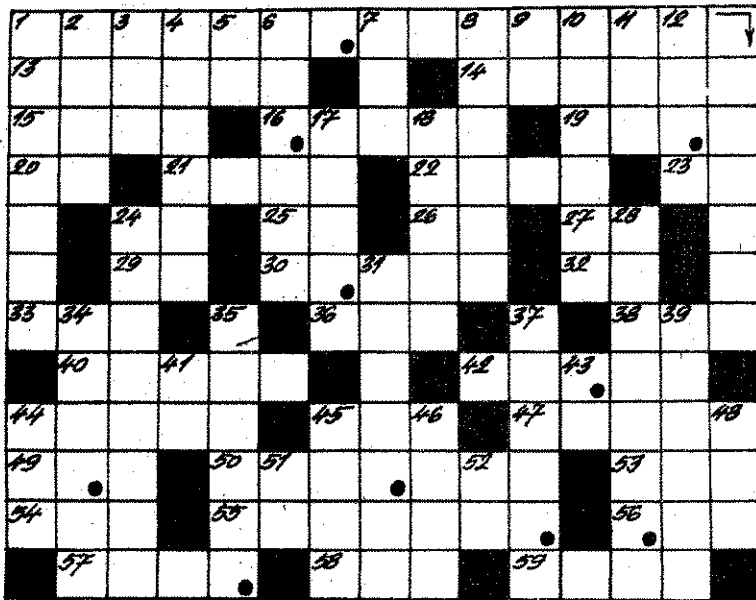

MAGYAR TŰZOLTÓ

A magyar tűzoltóság folyóirata. Szerkeszti a szerkesztő bizottság

Felelős szerkesztő:

Beszteri Lajos
tűzoltóőrnagy

Szerkesztőség:

V. Néphadsereg u. 9
Telefon: 313-700.

Kiadja a BM Tűzrendészet Országos Parancsnoksága

Felelős kiadó: Dr. Micskó Rudolf
Terjeszti a Magyar Posta

64.2696/2 — Zrínyi Nyomda. Bpest
Felelős vezető: Bolgar Imre igazgató

INDEX: 25 604

A budapesti döntő



Huszonhárom csapat küzdött becsvágygal június 20-án előtt a BEAC-pályán — a fővárosi csapatok legjobbainak döntőjén nagy volt: a továbbjutás lehetősége országos versenyre. A találkozón lemetlenkedő időjárás ellenére tökéletes küzdelmet és jó versenyeredményeket hozott, amelyről képsorozatban számolunk be olvasóinknak.

A budapesti döntőn megjelent csapatokat dr. Farkas György t. ezds. a tűzrendészet fővárosi parancsnoka köszöntötte, majd Himnusz elhangzása után finnepi beszédben méltatta a létesítményi tűzoltóságok lelkes és eredményekben gazdag munkásságát.

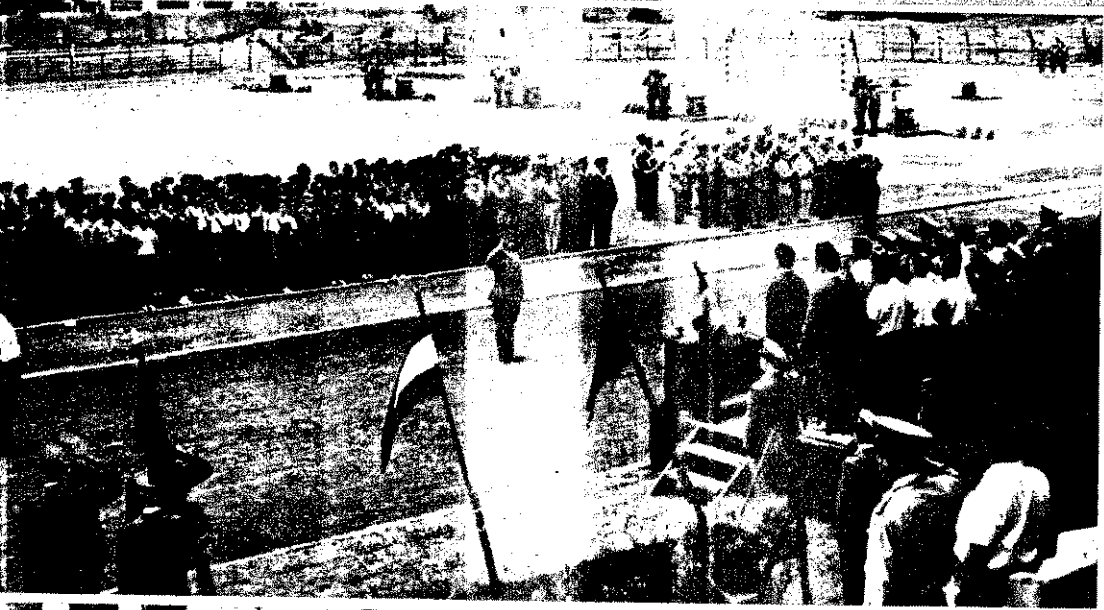

Ez a kézfogas már az országos tűzoltóversenyre való bejelentő az Autótaxi Vállalat csapatának.



A hirtelen jött kiadós zápor után — rajfól a nyolcszázados mezőnye

Szereléshez készülődnek a Kőbányai Föld lányai. Az első rajfól most még alaposabban át kell vizsgálni a felszerelést



ВВАЯИТЕ
ТЕМ
ОДННХ!
БАЛУЮТСЯ
ОЖАР
ОТ ННХ!

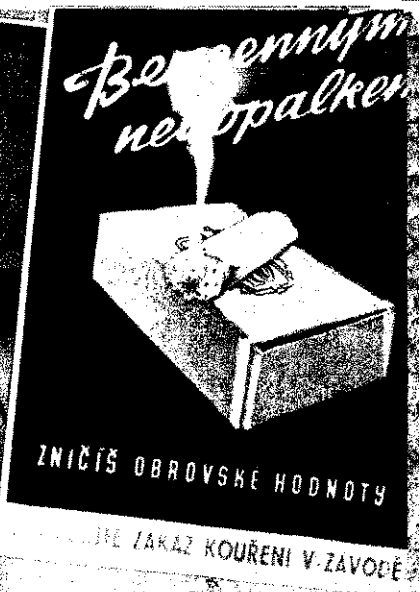

Воспемным
неопалкен

ZNIČIŠ OBROVSKE HODNOTY

НЕ ЗАКАЗ КОУРЕНИ В ЗАВОДЕ

Köszöntjük
a
tűzoltó-konferencia
tanácskozását!

MAGYAR TŰZOLTÓ

XVI évfolyam 8. szám
1964. augusztus



Молоды,
ВЫЖИВАЙТЕ!



НЕ ДАВАЙТЕ
ДЕТЯМ

СПИЧКИ



SCHÜTZT

die Landwirtschaft vor Brandstiftern



CZERWIEC

Тыдзiah ochrony
motarowul



UZEMTARASKOR

В ПОЖАРНО-ОПАСНОМ
ПОСРЕДСТВЕ
СЛЕДИТЕ ЗА
СВОИМ ПОВЕДЕНИЕМ



A felvétel a Szovjetunió Legfelső Tanácsának ülészakán készült M. Brezsnyev és Hruscsov elvtársakról, abból az alkalomból, hogy M. Brezsnyev a Legfelső Tanács elnökségének elnökévé választották

ESEMÉNYEK - KÉPEKBE

Július 22-én, a Lengyel Népköztársaság megalakulásának 20. évfordulóján katonai díszszemlét és ifjúsági felvonulást rendeztek Varsóban. A felső képen: Cyrankiewicz, Ulbricht, Novotny, Hruscsov és Gomulka a dísztribünön. Az alsó felvételen: őriásrakéták felvonulása



A Vietnammal kapcsolatos genfi egyezmény 10. évfordulója alkalmából a Budapesti Pártbizottság és a Szakszervezetek Budapesti Tanácsa szolidaritási nagygyűlést rendezett a Kőbányai Konzervgyár Művelődési Házában. A dél-vietnami nemzeti felszabadító front küldöttségének vezetője, Dinh Ba Thi is felszólalt



Johnson elnök tollat ad Robert Kennedy igazságügyminiszternek, hogy aláírja a négerек egyenjogúsításáról szóló polgárjogi törvényt. Ez július másodikán történt...



Nem sokkal később, július 19-re virradóra New York néger negyedében, Harlemben újabb tüntetés robbant ki a rendőrgolyó által meggyilkolt 15 éves James Powell ravalánál. A megerősített rendőrosztagok gumibottal és löfegyverekkel támadták a tüntetőkre. Az összetűzés újabb halálos áldozatokat követelt



KÖSZÖNTJÜK a tűzoltó-konferencia tanácskozását!

Írta: dr. Micskó Rudolf tűzoltóvezérőrnagy

Két esztendeje Varsóban találkoztak először szocialista országok tűzoltóságainak küldöttei, hogy tanácskozás keretében felmérjék a részt vevő országok tűzrendészeti helyzetét, az érintett tűzoltóságok tűzvédelmi tevékenységének körülményeit, az e területen elért eredményeket s a még meglévő problémákat, és ezek ismeretében megpróbálják összehangolni további munkásságukat az adott kérdések és a tudományos kutatás területén.

Most hazánk fővárosában köszönhetjük a második konferencián részt vevő országok tűzrendészeti szerveinek képviselőit, akik ezekben a napokban az akkori határozat értelmében Budapesten tanácskoznak az országainkat kölcsönösen érintő tűzrendészeti kérdésekről.

A magyar tűzoltóság vendégeként üdvözölhetjük a Mihail Izmajlovics Zemszkij tábornok elvtárs vezette szovjet delegáció tagjait; a Bolgár Népköztársaság tűzoltóságának Ila Penev Donceev ezredes elvtárs által vezetett küldöttségét; Bretislav Skoloud alezredes elvtárral az élen a Csehszlovák Szocialista Köztársaság tűzrendészeti szerveinek képviselőit; a Lengyel Népköztársaság tűzoltóságát képviselő Roman Darczewsky ezredes elvtárs vezette küldöttséget és a Német Demokratikus Köztársaság delegátusait, Heinz Ziegler ezredes elvtárral az élen.

Nekünk jutott az a megdöbbentő feladat, hogy a második tanácskozást megrendezzük, és a maximális lehetőséget biztosítsuk a tárgyalások sikere érdekében.

Az a körülmény, hogy ezekben a napokban kerül sor az országaink közötti alkotó eszmecsere, azt bizonyítja, hogy a kommunizmust, illetve a szocializmust építő népek az élet minden területén keresik, és meg is találják egymás segítségének lehetőségét.

A Kölcsönös Gazdasági Segítség Tanácsa keretében több mint másfél évtizede munkálkodunk közös nagy célunk végrehajtásán, küzdünk a békéért, a népek békés egymás mellett élésének megvalósításáért. Ma már történelmi tény, hogy a szocializmus eszköze világméretűben népszerű, és a szocialista országok előrehaladását, hatalmas iramú gazdasági fejlődését nem lehet fellátározni, s minden feltétele megvan annak is, hogy valamennyi területen továbbra is sikeresen haladjunk előre, és újabb nagyszerű győzelmeket érjünk el.

Az együttműködésnek ebben a hatalmas gépezetében szerény, de nem lebecsülendő feladatok hárulnak országaink tűzrendészeti szerveire is. Lépést kell tartanunk a népgazdaság gyorsütemű fejlődésével, és a lehetőségek maximális kihasználásával mindent el kell követnünk annak érdekében, hogy minél kisebb károsodás érje javainkat.

Tennivalóink tehát sokrétűek, bonyolultak. Körülményeink sem mindenben azonosak, és fejlettség tekintetében sem állunk még azonos színvonalon, ami persze az adott történelmi fejlődés velejárója. Ennek ellenére mégis számos olyan közös probléma foglalkoztat bennünket, amelyek megfelelő megoldását a fejlődés veti fel, s amelyek megszüntetése, esetenként pedig a tennivalók összehangolása népgazdaságunk további előrehaladása érdekében elengedhetetlen.

Ezért is olyan nagy a jelentősége a mostani tanácskozásnak, s ezért tettünk meg erőnkhez és lehetőségeinkhez mérten mindent annak érdekében, hogy a tárgyalások során minél eredményesebb munkát végezzenek a résztvevő országok küldöttei és hazánk tűzrendészetének képviselői.

A tanácskozások számos nagyon fontos kérdést érintenek. A résztvevők megvitatják a szocialista országok tűzoltóságai fokozottabb együttműködésének lehetőségeit, a tűzoltótisztek kiképzésével és továbbképzésével kapcsolatos tapasztalatokat, és azokat a közös tennivalókat, amelyek elősegíthetik a Nemzetközi Tűzoltószövetség (CTIF) hatékonyabb tevékenységét.

A munkabizottságok ülésein többek között foglalkoznak a magasépületek létesítési követelményeivel, a kőolajipari üzemek tűzrendészetével, a műanyagok éghetőségi és tűzállósági vizsgálatával, valamint a kismotorfecskendők és szivattyúk tudományos-technikai problémáival. A tanácskozások során tehát bőséges lehetőség nyílik a kölcsönös tapasztalateszere és arra, hogy az elhangzottakat minél jobban hasznosítsuk gyakorlati munkánkban.

Hazánk minden hivatásos és önkéntes tűzoltója, s a kiterjedt tűzrendészeti apparátus dolgozóinak népes tábora egyaránt nagy várakozással tekint a konferenciára, s nem véletlen, hogy a tanácskozást követő ez évi Országos Tűzoltóversenyre is minden eddiginél szorgalmasabban készülnek a legkiválóbb önkéntes versenyzők. Velük együtt mi is bízunk abban, hogy országaink küldötteinek nagy jelentőségű eszmecsereje számos lényeges kérdésben hoz majd előrehaladást, és a megbeszéléseket — amellet, hogy hozzájárulnak népeink barátságának további elmélyítéséhez — az alkotó együttműködés és egymás kölcsönös segítségének nagy távlatokat adó, gyümölcsöző gyakorlata követi.



Elnöki Tanács Földes Lászlónak, a belnizster első helyettesének a munkásgalomban kifejtett tevékenysége és iményes munkája elismeréséül, 50. etésnapja alkalmából a Munka Erdeml arany fokozata kiüntetését adománnyozta



us 15-e történelmi dátuma az Erzsébet-építésének. Az utolsó pályaszerkezeti et is helyére emelték, tehát az új hid már összeköti Pestet és Budát

óban július 15-ének hajnalán egy iraktár előtt felrobbant a felhalmozott mint 1500 hordó cellulóznitrát. A has robbanás tűzvészt okozott. 19 szly életét veszítette. 48-an pedig megszebek. Az anyagi kár megközelíti az egytő dollárt. A képen: a robbanás pillanata



A MARXISTA VILÁGNÉZÉS

A szocializmus győzelméért folytatott ideológiai harcnak egyik összetevője, oldala a tudományos materialista világnézet győzelemre juttatása a tudománytalan idealista világnézet minden formája felett. A világnézetű harc tehát szerves része az osztályharcnak.

Hazánkban a legnagyobb tömegbefolyással rendelkező idealista világnézet a vallás különböző formáiban található meg. Ezért a tudományos materialista világnézet győzelméért folytatott harcban lényeges szerepet kap a pártunk az a törekvése, hogy bebizonyítsa a vallásos világnézet tudománytalan voltát és tarthatatlanságát, a tudományos marxista világnézet fölényét és ösztönző hatását, s türelmes felvilágosító munkával rávezessen minden dolgozót a marxista világnézetű meggyőződés útjára. Tehát a vallásos világnézet és más idealista nézetek elleni harc nem a hatásuk alatt álló emberek ellen irányul, hanem éppen eszmei meggyőzésükért, tisztánlátásuk segítéséért. Ennek a módszere a megalapozott érvelés, az igényes, színvonalas vita. Egy nyugati lap az eszmei harcról szólva általában jellemezte, hogy ez az emberi léteikért folyik. Igen, ez így van! Eszmei csata ez az emberek szívéért és értelméért. Ebben a csatában a kommunisták fegyvere a tudományos igazság széleskörű terjesztése. Ez segíti, hogy minden ember felismerje legsajátabb érdekét, a szocializmusért folyó harc minél aktívabb támogatását. A szocializmussal azonosulni csak úgy lehet, ha eszméit is magunkévá tesszük. A kommunisták szilárdan meg vannak győződve arról, hogy a szocializmus világméretű előretörése és ezen belül hazánkban elért sikerei — párosulva az ideológiai-világnézetű felvilágosító munkával — megnyerik minden dolgozó szívét és értelmét. Fokozatosan minden dolgozó ember magáévá teszi a szocialista eszméket és magatartást, ezen belül a tudományos materialista világnézetet.

A világnézet fogalma

Az embereknek sokoldalú ismereteik vannak az őket környező világról, saját magukról és a környezethez való viszonyukról. Ezek a napi gyakorlat, a teremtés és a technikai tapasztalatok mozzanatai és egyes tudományos ágakban összefoglalt ismeretek stb. Ezek jórésze hatással van az emberek érzelmvilágára is. Ismereteink jórésze — a természetéről, a társadalomról és az emberi munkáról — nem világnézetű jellegű. Nem világnézetű probléma a házépítés, a gépgyártás elsajátítása vagy az egyes anyagok halmazállapotára, vegyi összetételére vonatkozó ismeretek. A gondolkodók már régén megkezdtek a gyakorlati tapasztalatoknak és a tudományos vagy egyéb ismereteknek bizonyos csoportosítását, elkülönítését. Ennek alapján különült el a világnézet — mint a világ egészéről, legáltalánosabb összefüggéseiről, oldalairól szerzett ismeretkör — a más csoportokba kerülő ismeretekről.

A világnézet meggyőződéssé szilárdult eszmerendszer, életfelfogás, személyes állásfoglalás. Ha ezt kissé részletesebben vizsgáljuk, a következők válnak láthatóvá. Először is a világnézet általános kép a világ egészéről, tehát a természetről, a társadalomról, az embernek a világban való elhelyezkedéséről, szerepéről, a világ megismerhetőségéről. Vagyis nem minden ismeret tartozik a világnézetbe, hanem csak a világ egészére és összefüggéseire vonatkozó. Pl. ilyen kérdések: Mi a világ lényege? Keletkezett-e vagy örök? Megismerhető-e vagy nem? Mi az ember és a világ kapcsolata? stb. Az e kérdésekre adandó válasz nézetek rendszerévé alakul, amely lehet primitív, naív-ösztönös szemléletű, lehet hamis tudatra, képzelte összefüggésekre épülő, amely elszakad a valóságtól, és lehet tudományosan megalapozott. A világnézet tehát nagy összefüggésekkel foglalkozik, olyanokkal, mint az, hogy: A Földet tekinthetjük-e olyanoknak, amely középponti szerepet tölt be a világban vagy sem? Hogyan alakult ki az emberiség a Földön? Halhatatlan-e a lélek vagy nem? Már ezek a kérdések is mutatják, hogy a világnézet nem választja el elvi korlát a szaktudományoktól. A fejlődő szaktudományok eredményei sokszor kiindulópontjai világnézetű vitáknak, s új ered-

ményeik sokszor ütnek rést megkövesedett régi világnézeteken. Pl. Kopernikus felfedezése, — hogy a Földnek nincs középponti szerepe a világmindenségben, és nem a Nap forog a Föld körül, hanem ez fordítva van, a Föld forog a Nap körül —, szétzúzva a középkori világnézetnek egy sarkalatos pontját. Ugyanígy Darwin tudományos elmélete — a fajok eredetéről és az ember származásáról — egy sok évszázad óta élő hamis nézetet zúzott szét. A világnézet tehát szoros kapcsolatban áll a szaktudományokkal: az egyik nem lehet meg a másik nélkül, és saját területükre szóló megállapításuk sem helyettesíthetik a másikat.

A világnézeteknek — történetileg és osztálytartalmát tekintve is — két nagy tábora alakult ki: a materializmus és az idealizmus. Harmadik vagy a kettő fölé emelkedő világnézet nincs.

Mit jelent materialistának lenni? Engels tömören így fogalmazza: „A materialista természetelmélet egyszerűen azt jelenti, hogy a természetet olyannak vesszük, mint amilyen, anélkül, hogy valamit is hozzáadnánk, ami a természetből idegen...” (Engels: A természet dialektikája. Kossuth, 1952. 209—210. oldal.) Ez minden tudományosság alapja is. A világot, tehát a természetet, a társadalmat és a gondolkodást saját magából kiindulva kell értelmezni, magyarázni. A materialista világnézet lényegében tudományos világnézet — minden formájában. Az idealista szemlélet az eszmét, a tudatot elszakítja forrásától és valóságos hordozójától, a természet és a szellem viszonyát megfordítja, a szellemet az anyagtól független, önálló létezővé teszi, amely így a természet teremtményévé válik. Az isten, az abszolút szellem, a halhatatlan lélek fogalma ezzel függ össze. Így azonban az idealizmus elszakad a valóságtól, s nem képes végső fokon helyes választ adni a világ különböző összefüggéseire, még akkor sem, ha a tudományosság igényével lép fel. A vallás, az őseredetű idealizmus pedig a hitnek a tudás fölé állításával lép fel, s eleve tudománytalan nézet még akkor is, ha a hit-tételek bizonyítására „észérveket” hoz fel.

A világnézetben az értelmi tényezők mellett jelentős szerepe van az érzelmi, akaratú tényezőknek is. Ezek is kifejezik, hogy a világnézet összefüggésben áll az emberek érdekeivel, vágyaival. A világ-

nézet ezért is több, mint nézetek kevésbé kialakult rendszere. A vi-
zet meggyőződéssé válása így nem
szerűen megtanult tételek függ
Személyes élmények kapcsolódnak
zá, ezek befolyásolják az ismeret
való hozzáállást. Sőt előfordulhat,
az érzelmi vonatkozások döntővé v
Mindebből következik, hogy a világ
ben is megvan az értelmi és az é
tényezők egysége.

A világnézet az eddig felsoroltak
lett személyes állásfoglalás, aktív
valami mellett vagy valami ellen:
nem egyszerűen a világnak és öss
géseinek tudomásulvétele; vélemény
világról és önmagunkról, az ember
a természeti és a társadalmi körny
hez való viszonyáról. Ebből szüke
rűen következik a más világnézetű
való vita, a harc valami mellett
valami ellen.

A világnézet társadalmi terü

Világnézetet minden embernek va
azonban nem jelenti azt, hogy mi
kinek abszolút egyénileg kialakított
zetei vannak a világ egészéről és
összefüggéseiről. Néha élnék illúzió
berekben, hogy nézeteiket, életfelfo
kat maguk alakítják. Ez sem igaz!
lágnézet nem vérmérséklet és nem
lamiféle hangulat függvénye, nem
önkényesen, a társadalomtól függ
alakítani. A világnézet társadalmi
mék. Létrejöttét, fejlődését és terj
alapvetően a társadalmi körülm
határozzák meg. Tehát a társadalmi
lettségi foka, ezen belül az anyagi
viszonyok, a termelőerők és a tu
nyok fejlettségi állapota és a terü
viszonyok milyensége. Ez azt j
hogy a világnézet a fejlettebb tá
lomban általában magasabb szintre
kedik — a termelőerők és a tudom
fejlettsége szerint —, de az osztály
dalmakban az osztályjelleg a fe
mellett is megmarad. A marxizmus
rint a tudatot és annak minden f
ját az anyagi lét határozza meg. A
sadmali fejlődés tapasztalatai azt
nyitják, hogy amilyen az emberek
módja, olyan a gondolkodásuk. Vi
zeti rendszerre olyan nézetek va
amelyeknek társadalmi hátterét va
lyen társadalmi osztály érdekeit ki
többé-kevésbé spontán világnézetű el
adják meg. „A tulajdon különböző
máin — írja Marx —, a társadalm
feltételeken egy egész felépítmény
kedik különböző és sajátosan alaku
zésekből, illúziókból, gondolkodásm
ból és létezéselméletekből. Ezeket az
osztály teremt meg, és alakítja ki e
ga anyagi alapjaiból és a megfelelő
sadmali viszonyokból.” (Marx—E
Válogatott Művek I. Kossuth, 1963.
oldal.)

Mindebből következik, hogy az os
társadalomban azonos helyet elfo
nak — az anyagi érdekeknek me
lően — fő vonásaiban, a főkérdése
azonos a világnézetű, a szembená
val pedig ellentétes. Az anyagi érde
az osztályérdekek ösztönözhetnek i
dalmi problémák meglátására, segít
megoldását. Más anyagi érdekek u
abban a helyzetben vakká tehetnek
tályokat ugyanezen problémák irán
emberek világnézetének vannak e

YÖZELMÉÉRT

sai is, amelyek egyéni alkatukkal, és egyéni tapasztalataikkal függőssége. Az egyén képzelheti, hogy neki érzések, illúziók a cselekvése irányítói. A valóság azonban mégsem ez. Az embernek nem maguk választják meg, hanem a társadalmi formában élnek, és a társadalmi viszonyok határozzák meg a cselekvésüket; az osztály nevelő hatása, a társadalmi viszonyok mintegy közvetlen hatással vannak rájuk. A társadalom az adott osztály álláspontként elfogadja az osztályérdekkel összefüggését mutatja az a történelmi tény, hogy a materializmus általában a társadalmi viszonyok feltörekvő osztályok világnézetét adta, az idealizmus pedig a leépülő, reakciós osztályoké. A feltörekvő osztályok az anyagi érdekekből fakadó célul tűzik ki az elavult társadalmi viszonyok felszámolását, és ennek a társadalmi viszonyok feltörekvő osztályok létrehozásáért harcolnak, vagyis változást akarnak vinni a társadalmi viszonyokban. Ez azonban csak úgy lehetséges, ha a társadalmi viszonyokat, amelyek a valóságos viszonyokat, nem szakadnak el tőle. Érdekük tehát az adott körülmények között lehetséges változást ismeret arról, amit meg akarnak vinni a társadalomban. Az emberről, az egész emberiségről van szó törekvéseikben. Ez adja a materializmus humanista tartalmát. A társadalmi haladás végső célja az egész társadalom érdeke. A materializmus mindig jó fegyver volt a szűkebb és a butítás elleni harcban. Az idealizmus a hanyatló osztályok érdekeit szolgálja, ezzel összefüggésben már pusztán létevel is kifejezi a gondolkodás elszakadását a valóságtól. Az isten-alkotó függés vagy akármilyen szellemi függés az emberiség fölé helyezése a humanista tartalmú, és jól felhasználható az ideológiai osztályharcban az emberiség a valóságos érdekeikkel szembe fordítására. Ezért törekszik a burzsoázia a dolgozók között az idealizmus minden formáját a kapitalista országokban.

Marxista világnézet lényegéről

A marxista—leninista világnézet a dialektikus és történelmi materializmus. Ennek a fogalmazásban a munkásszervezés világnézetének tudományos oldalát mutatja ki. A dialektikus materializmus az egyetlen tudományos világnézet, amelynek az anyagi viszonyok a valóságosak. Ennek a tudományosságának az az alapja, hogy a marxista világnézet az anyagi viszonyok és a társadalmi viszonyok közötti összefüggéseket mutatja ki, és a valóságban a társadalmi viszonyok erejét, és igazságát mutatja ki. „Marx tanítása mindenható erejű, és igaz” — írta Lenin.

Ismeretes, hogy az emberi képzelet gazdag, s képes a valósághoz hozzátenni és elvinni belőle. Pl. a túlvilági erők, a pokol, a mennyország képzele a valóságos világ fantasztikus megkettőzése. De a mesealakok, tündérek, erdei manók stb. is az emberi képzelet termékei, ilyenek a valóságban nem léteznek. A tudományosságunk azonban alapvető kiinduló pontja, hogy a világról kialakított képzetek, elméletek azt tükrözzék, ami van. Engels az „Anti-Dühring” című munkájában ironikusan bírálja Dühringet, aki úgy képzelte, hogy ha különböző tudatelemeket egységbe foglal gondolatilag, akkor valóságosan is egység jön létre köztük. „Ha én a cipőkefét az emlős állatok egységébe foglalom bele, ettől még egyáltalán nem fog tejmirigyet kapni” — írta Engels. (Engels: Anti-Dühring. Szikra, 1948. 41. oldal.)

A világ valóságának megfelelő felfogása azt jelenti, hogy materialisták vagyunk. Ennek megfelelően a természetről, a társadalomról szóló tanításokat akkor tartjuk tudományosnak, ha a valóságos helyzetet és összefüggéseket tárják fel. Mivel pedig a természet, a társadalom és a gondolkodás minden jelensége más jelenségekkel összefüggésben szakadatlanul változik, fejlődik, a valóságnak megfelelő feltárásuk is ennek tükrözése lehet, tehát dialektikus materialisták vagyunk. A társadalmi kérdéseknél ez megköveteli, hogy az emberiség életét problémáinak megoldására a társadalmi létből, a valóságos anyagi viszonyokból kell kiindulni, és a valóságos mozgásának irányát, tendenciáit kell megvalósulásukban elősegíteni. Ezt egyedül a marxizmus—leninizmus valósította meg — kiküszöbölve ezzel az önkényes társadalommagyarázatokat. A tudományos marxista világnézet alapvető követelményeinek megvalósítása a társadalom elemzésénél szükségszerűen vezet a munkásszervezés tudományos politikájához. Csak így szűnt meg a politika önámítás és csalás lenni; csak ilyen feltételek mellett lehet a társadalmi osztályok kölcsönhatásos viszonyát a maga mozgásában vizsgálni, az erőviszonyokat számbavenni, a forradalmi erők harcosságát fokozni, s céljaik megvalósítására mozgósítani.

A marxista világnézet általában minden idealizmussal, a hazánkban legelterjedtebb vallásos idealizmussal szemben is az igazi humanista világnézet, pozitív kiállás az emberért, ösztönzője az ember teremtő erejébe vetett bizalom terjedésének, fokozódásának. Tudatosítja, hogy az emberiség maga felelős fejlődéséért, s ennek a fejlődésnek ő maga a

Az emberiség igazi története akkor kezdődik meg, amikor megvalósul az emberek uralma önmaguk, természeti és társadalmi környezetük fölött. Minél inkább sikerül felébreszteni ehhez az emberek felelősségtudatát, alkotó erejükbé vetett bizalmát, annál gyorsabban haladunk előre ezen az úton, 1917 októberében Oroszország munkásszervezés kezdte meg ezt az utat. Ma már újabb 13 ország halad rajta, és a világ többi részén százezrek reményesége a szocializmus, a kommunizmus. A marxista világnézet tehát életigenlő optimizmus ad, alkotásra, harcra ösztönöz, és erősíti az embereknek a saját erejükbé vetett bizalmát.

végso kivirágzása. Gorkij tanította, hogy az ember a világ uralkodója és alkotója, az ember felelős a társadalmi rosszért, de az övé minden társadalmi jó dicsősége is.

A marxizmus ellenségei elszörerettel támadják a marxista világnézetet úgy, hogy a materializmus elnevezéssel szemben táplált nyárspolgári előítéletekből ideológiai fegyvert kovácsolnak. A materializmus eszerint zabálás, iszákosság, a gyönyörök hajszerolása, pénzsovárság, kapzsiság stb. Már Marx és Engels is fellépett az ilyen rágalomokkal szemben, és rámutattak arra, hogy az ilyen burzsoá rágalomokat terjesztő „mindazokat a szennyes bűnököt, melyeknek titokban maga is hódol”, a materialisták nyakába akarja varrni, az idealizmust pedig úgy kínálgatja, mint „hitet az erényben, általános emberszeretetben” és egyáltalán „egy jobb világban”. (Marx—Engels Válogatott Művei II. Kossuth, 1963. 341. oldal.) Ezt a szélsőséges rágalmat ma a katolikus egyház képviselői azonosítják valamiféle, általuk „gyakorlati ateizmusnak” nevezett életfelfogással, és ugyancsak visszavezetik az anyagiasságra, élvezetvágyra, sőt a nálunk forgalomban levő „Alapvető hittan” a mai korszellemre, amely számúzi az istent. Az „Alapvető hittan” szerint az isteni törvény helyébe állított, vagyis a nem vallásos világnézetben alapuló erkölcsi norma csökkenteni a felelősségérzetet, veszélyezteti a társadalmi rendet.

Ezeknek a rágalomoknak, hamisításoknak közös céljuk, hogy az emberek erkölcsi felháborodását kiváltva, könnyebben elfogadjassák velük, hogy a materialisták tagadják az ember szellemiségét, a fennkölt eszméket, sőt ezeket odadobják olcsó élvezetekért. Valójában azonban egész más a helyzet. A tudományos materialista világnézet és követői egyáltalán nem tagadják az emberi szellem valóságát, hatékonyságát. Sőt, egyedül ez a világnézet az, amely leginkább felébreszti a felelősséget az emberiségben saját sorsáért. De nem túlozza el az emberek szellemiségét, nem teszi mindenhatóvá, a világ fölé helyezett teremtővé. A vallások közös jellemzője a természetfölötti erők és lények elképzelése. Az ilyen feltételezés azonban — ha akarják, ha nem — az emberiség felelőségének csökkentése. Az egyházak ma — különösen a szocialista országokban — előtérbe állítják azt a tételt, hogy isten alkotónak teremtette az embert. (Arról kevesebbet beszélnek már, hogy az eredendő bűn törést vitt ebbe, s az alkotó tevékenységet isten büntetésből korlátozta.) De ha el is fogadnánk az előző tételt, a dolog lényege akkor sem változna. Ugyanis, ha az embernek más adta az alkotás szabadságát, akkor az már megsonkított, korlátozott szabadság. Olyan elképzelés, amely szerint az embernek a fölötte álló isten által megszabott kész utakat, törvényeket kell követnie, ugyancsak az ember teremtő erőfeszítését, alkotó felelőségét csökkenti.

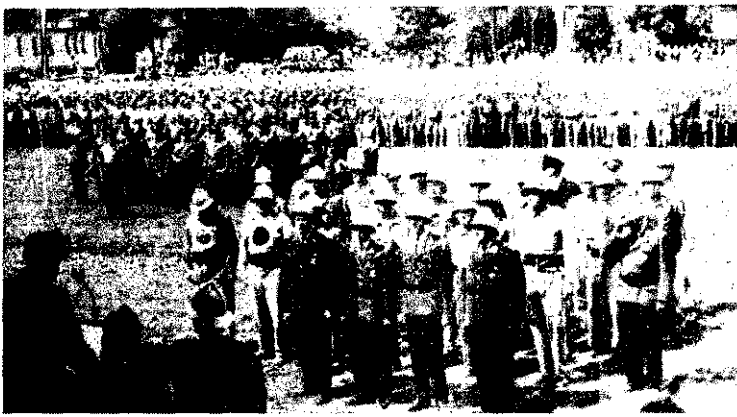

Az alsó-ausztriai tartományi tűzoltóversenyéről

A BÉCSTŐL MINTEGY 80 KM-RE, a világhírű Semmering hegyvidék egyik völgyében levő Gloggnitz nevű 7000 lakosú kisváros önkéntes tűzoltósága az idén ünnepli fennállásának 100 esztendőjének évfordulóját. Ebből az alkalomból itt tartották meg a 46. tartományi tűzoltónapot.

A tartomány 60 000 önkéntes tűzoltót számláló 1906 testületéből 760 csapat 760 fővel vett részt a találkozón. Mind a kormányzat, mind pedig a lakosság részéről számottevő érdeklődés kísérte e nagy tömeget megmozgató rendezvényt. A város és a környék lakosai közül is igen sokan tekintették meg a versenyt és a záróünnepélyt.

A SZERVEZÉS ES A LEBONYOLÍTÁS MINTASZERŰ VOLT. Egyidejűleg 10 csapat versenyzett a pályákon, és a rajok 12 perces időközönként követték egymást. 166 önkéntes tűzoltótiszt tevékenykedett az értékelő- és versenybizottságokban. A lebonyolítás gördülékénységét bizonyítja, hogy a nagy számban megjelent csapatok az előre meghatározott terv alapján álltak rajthoz. Mindez a kitűnő szervezésen kívül a részt vevő önkéntesek nagyfokú fegyelmettségének is tulajdonítható.

A versenyek két részből álltak. A csapatok először 800-as kismotorfecskendőről víz használata nélkül alapvezetékéről két egységes sugarat szereltek szivóómló táplálással. Eltérően a nálunk szokásos tűzoltóversenyektől, a rajok 9 főből álltak, és kizárólag kismotorfecskendőről szereltek. A verseny második része a slafétafutás volt. Ennek során a raj parancsnoka és tagjai 450 méteres pályán váltófutással továbbítottak egy sugárcsövet, és meghatározott vezényszót adtak át egymásnak.

A CSAPATOKAT PONTSZÁM SZERINT ÉRTÉKELTÉK. A résztvevők bronz, illetve ezüst teljesítmény-jel-

vény megszerzéséért versenyztek. Bronz jelvényt az a csapat kapott, amely az általa választott felállítás szerint egy bizonyos meghatározott pontszámot ért el az említett két versenyszámban. Az a csapat nyert ezüst teljesítmény-jelvényt, amelynek a tagjai húzás által megállapított beosztásokban is

elérték a meghatározott pontszámot. Külön-külön kellett indulni a két fokozatért. A teljesítmény-jelvény feljogosítja a csapatokat, hogy idén októberben részt vegyenek az első ízben megszervezésre kerülő országos versenyen. Ezen találkozóra azonban csak az Osztrák Tűzoltószövetség által meghatározott számú csapat nevezhet be az egyes tartományokból.

A TŰZOLTÓSÁGOK KÖZÖTTI EGYÜTTMŰKÖDÉS elmélyítése céljából külföldi tűzoltó csapatokat is meghívtak a versenyekre. A jugoszláviai Mariborból és a csehszlovákiai Breclavból, továbbá Hollandiából, Franciaországból, Nyugat-Németországból és Olaszországból (Dél-Tirol) egy-egy csapat jött Gloggnitzba.

A külföldiek is — ugyanúgy mint a hazai csapatok — az osztrák gyakorlati szabályzat szerint versenyeztek, de az általuk elért eredmények elma-

radtak az osztrákokétól. A jobb osztrák raj 58 mp-es ményt ért el a 800-as kismotorfecskendő-szerelésben, a jugoszláviai mariboraiak mp-est. Az osztrák tűz vezetői igen nagy jelentőséget tartottak a külföldiek vételét, mivel ez is a közötti jobb megértést és kés együttélés erősítését szolgálja.

A TARTOMÁNYI ES OLTÓSÁGI VEZETŐK, a kéntes tűzoltók egyaránt különböztetett figyelemmel gadták küldöttségünket, é müket fejezték ki, hogy gyar tűzoltóság első ízben viseltette magát ilyen rvényen. Hangsúlyozták, kölcsönösen hasznos a szomszéd nép tűzoltósá kapcsolata és együttműködés. Az osztrák vezetők arra is küldöttségünket, tolmá bajtrási üdvözlésüket é kívánságaikat a magyar ö tes tűzoltóknak.

Országos tűzrendészeti értekezlet a KGM-ben

A KOHÓ- ES GÉPIPARI MINISZTERIUM TŰZRENDESZETI SZERVEZETI NEK VEZETŐI július 9-én értekezleten vettek részt a minisztériumban. Az értekezlet a KGM-létesítmények tűzrendészeti munkájával, helyzetével és az 1/1963 rendelet, valamint a 84 090/1964. KGM sz. utasítás végrehajtása során felmerülő kérdések tisztázásával foglalkozott.

Sárvári Simonnak, a KGM Igazgatási Főosztály helyettes vezetőjének megnyitása után T. Fodor József, a minisztérium tűzrendészeti csoportvezetője — az általános műszaki és gazdasági fejlődéssel összefüggően — a statisztikai adatok tükrében mutatta be a KGM-létesítmények tűzrendészeti munkáját, tevékenységét.

A BESZÁMOLÓ ES A SZÁMOS HOZZÁSZÓLÁS a KGM-vállalatok m évi tűzrendészeti munkájának számottevő fejlődését dokumentálta. Az 1/19 BM sz. rendelet előírásainak teljesítése igen komoly feladat elé állította az országos tűzrendészeti szervezetet, de az apparátus jelentősebb megerősítés nélkül, társadalmi úton oldotta meg a tennivalókat.

Az igazgatási tűzrendészeti utasítások elkészítésén pl. 77 függetlenített és 1 nem függetlenített tűzrendészeti előadó mellett 306 tűzrendészeti bizottság dolgozott 1861 taggal. A kiadott rendelkezéseket az állami tűzoltósággal együttműködve, következetesen ellenőrizték. A tűzrendészeti hatóságok 1349, a társadalmi szervezetek pedig 1195 ellenőrzést hajtottak végre.

1963-BAN TÖBB MINT ÖTVEN MILLIÓ FORINTOT FORDÍTOTTAK TŰZRENDESZETI CÉLRA. A beruházási és felújítási keretek céltudatos felhasználásának eredményeként az épületek avultsági hányada 21%-ra csökkent, és a tűzoltóvíz az üzemek túlnyomó többségében megfelelően biztosított.

A mentő tűzrendészeti feladatokat a vállalatoknál 4600 létesítményi tűzoltóság látja el. Ezek mind a versenyeken, mind a felügyeleti szolgálat vonalán és az elfordult tüzek oltásánál jó munkát végeztek.

A tűzrendészeti szervezet jó munkáját tükrözi a tűzkárstatisztika is: az elmúlt évekhez viszonyítva csökkent a tüzesetek száma és a kárértéke.

A statisztikai adatok a végzett munkának nemcsak a jó oldalát szemléltetik, hanem a megelőzés területén tapasztalható fogyatékoságait is kimutatták. A meglévő hiányosságok megszüntetése érdekében az értekezlet a következő irányelveket szabta meg:

1. Magasabb szintre kell emelni a szervezet műszaki és szakmai képzettségét.
2. Céltudatosabban és rendszeresebben kell foglalkozni a dolgozók tűzrendészeti oktatásával.
3. Tovább kell fejleszteni a társadalmisítást.
4. A gazdasági vezetők tűzrendészeti vonatkozású tevékenységét és felelősségét szélesíteni kell.
5. A mulasztókkal, károkozókkal szemben úgy kell alkalmazni a felelősségvonalat, hogy az mind az egyénre, mind a közösségre nevelő hatást gyakoroljon.
6. Az avult, tűzrendészeti szempontból veszélyes épületekbe átszervezés helyett hetőleg veszélytelen C, D vagy E kategóriás technológiát kell telepíteni a felújításig.
7. A beruházások és felújítások további tervszerű felhasználásával és fokozásával csökkenteni kell a gyártás, de főleg a raktározás területén meglévő problémákat.

AZ ÉRTEKEZLET ALKALMÁBÓL a kimagasló eredményt elért tűzrendészeti előadókat, bizottsági tagokat, létesítményi tűzoltókat a belügyminiszter 806. számú parancsával a „Tűzrendészeti Érem” és „Országos Parancsnoki Elismerő Oklevél”, a kohó- és gépipari miniszter pedig a „Gépipar Kiváló Dolgozója” jelvényt és oklevél adományozásával tüntette ki.



Egységünk életéből

Hasznos és tanulságos

...Kiskun megyei parancsnok Fazekas Béla főhadgy. kez-
vezésére minden alegységnek
előszöveg kíséretében elkü-
ltészetekről készült fényké-
pek és a szöveget az
„Tűzrendészeti Híradó”

tábláján helyezik el, hogy ne csak a
tűzoltók, hanem az ügyes-bajos dol-
gokat intézők is okuljanak belőlük.

Ezt a képet is az anyagból válo-
gattuk. Egy elégtét gépkocsit ábrá-
zol. A tüzet gondatlanul eldobott
cigaretta okozta.



Az alosztályparancsnok is...

...úlius 8-án kora reggel önkéntes tűzoltókkal népesedett be a békés-
al alosztály udvara. A helybéli István-malom önkéntesei gyakorolták
-as szerelési idejének lerövidítését. Hetek óta foglalkoznak velük az
stály patronálói, és nem egy esetben Ballangó százados, parancsnok
iszat vesz a felkészítésben. Időt mér, és hasznos taktikai tanácsokat
Nemcsak az István-malmakkal foglalkoznak, hanem a Téglagyár és
őrféherméggyár csapatait is szorgalmasan segítik, hogy az Or-
Tűzoltóversenyen legalább egy raj képviselje majd Békéscsaba
ét.

Öbbsieknek is...

...na Ignác főtörzs-
ster a „házi” asz-
mühelyében a
gép mellett ép-
egy rohampálya-
khoz való geren-
nagyolását” vég-
A többi megyei
gnek is készit
felszereléseket,
ozza jórészt szá-
leijéből.



Fiatalos lendülettel...

Már csak hat hónap
van hátra a nyugdíja-
zásáig, de olyan fiatal-
os lendülettel dolgoz-
zik a laktanya belső
szépitésén, mintha
mostandban kezdte
volna újonc éveit. Mint
már annyiszor, ezúttal
is sok helyiséget fest-
tett ki, ajtókat, abla-
kokat mázolt. Számítá-
ása szerint ez a munka
is vagy tízezer forint
megtakarítást hoz a
„konyhára”. 1940

óta festeggett már a
laktanyát Szegeden
Boidiszár Gáspár fő-
törzsmester, és rem-
mélt, hogy mint nyug-
díjas még sokáig be-
járógahtat a többiek-
nek segíteni.



Ügyeskező szolnokiak

Ami más ember
szóban vagy írásban
fejez ki, azt Bánhidai
Irene szakaszvezető
legszívesebben rajz-
ban szereti elmonda-
ni. Bárkit és bármit
szinte percek alatt le-
rajzolja, s ezt a készsé-
get igen jól hasznosít-
ja az egyészen. A tan-
teremben szemléltető
ábrák sokasága di-

OXIGÉNES LÉGZŐRÉSZÜLÉN.

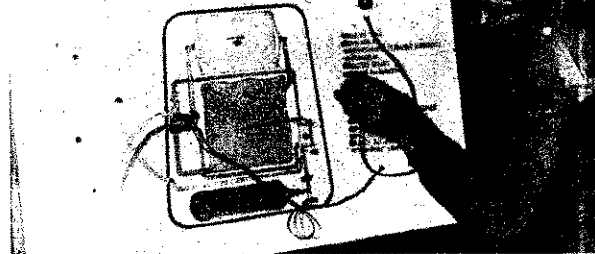

eséri szorgalmát és
ügységét.

Seller Mihály fő-
törzsmester tizen-
négy éve gépkocsive-
zető, s nagyon szeret
barkácsolni. A ké-
pen látható ábra
tervét és kivitelezését
Bánhidai elvtársal

közösen készítették.
Csak akkor gyullad ki
a lámpa, ha a légző-
készülék keresett ré-
szét megtaláljuk.

A két ügyeskező
tűzoltó a közeljövő-
ben a 800-as kismotor-
fecskendőőről kíván
hasonló szemléltető
táblát készíteni.

Becsületbolt

Személyenként öt forinttal kezd-
ték, most már háromszáz körül jár
az értéke az orosháziak „Becsület-
bolt”-jának, amelynek havt forgal-
ma a másfélszer forintot is meg-
haladja. A társalgóban izélesen be-
rendezett kis boltban nagy keres-
lete van, miután a konzervtől és a
különböző készletektől kezdve a
cipőkrémig minden megtalálható
benn. „Hídnycikk” náluk nem lé-
tezik, a kifogyóban levők beszerzé-

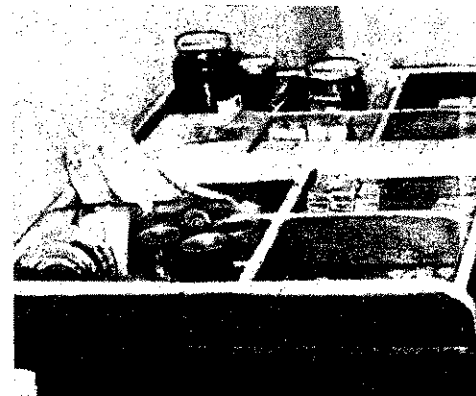

Ők sem maradnak le

A makóiak sem akarnak elmarad-
ni a szegediektől — már ami a lak-
tanya szépitését illeti. Nemrég fejez-
ték be a külső és belső tartozást.
Az egész alosztály segítette Nemeth
István főörn. és Erdei Ferenc szkv.
telkes és szakszerű munkáját. Hogy
mennyit takarítottak meg? — még
nem számolták ki pontosan, de az
előzetes számítások szerint legalább
25 000 forintot tesz ki az eddig vég-
zett munka értéke.

séről valamelyik beosztott mindig
gondoskodik. Pénzhány? ... Ilyen
még nem fordult elő a több mint
egy éve működő bolt életében. Büsz-
kek is voltak az orosháziak, ami
érthető is, mert — azonkívül, hogy
sok bosszúságtól és felesleges mász-
kálástól menti meg őket — a kollek-
tíva erkölcsi helyzetének is fém-
jela.

Saját pénzből...

Ritkán látott szép maketgyűjteménnyel díszkedhet a szeghalmi al-
osztály. A fűszegymartai tárbáz, a G-35-ös szikratölgója vagy az üzem-
anyagtaroló csakúgy ott található közöttük, mint sok egyéb, a tovább-
képzést hasznosan segítő szemléltető eszköz. Valamennyi a kollektív ösz-
szefogás eredménye, ugyanis nem egyszer a saját pénzüket adták ösz-
sze a maketiekhez szükséges anyagok beszerzésére. Az ilyesmli persze
ott nem jelent gondot, ahol a beosztottak a tv-készüléket is ösz-
szeadott forrantaikból vásárolták, s állják az előfizetést és az esetleges
javítások költségét.

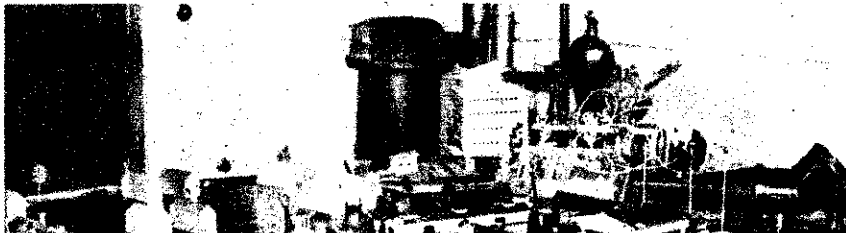

Az ÜGYÉSZEK látják...

II.

A pénzbírság kiszabásánál kerülni kell a sablonosságot, és figyelembe kell venni a cselekmények objektív társadalmi veszélyességét

A büntetőpolitikai irányelvek és a nevelő hatás fokozottabb érvényesülése céljából gondot kell fordítani a differenciáláshoz szükséges adatok megszerzésére, illetőleg azok rögzítésére. Egyes esetekben ugyanis előfordul, hogy a szabálysértési hatóság a pénzbírság megállapításánál nem differenciál kellő mértékben, s hiányzik az egyéniesítés: nem vizsgálja megfelelően a szabálysértő életkörülményeit (anyagi helyzetét, szociális körülményeit stb.).

Több hasonló tárgyú szabálysértési bírságolásra is sor kerül, melyekben a törvényes határidőn belül a szabálysértők halasztó hatályú kifogást terjesztenek elő. Meglepő, hogy azokban az ügyekben, amelyekben kifogásolásra kerül sor, a szabálysértési hatóság a meghallgatás után mérsékli a pénzbírságot, illetőleg megszünteti az eljárást. Ezekben az esetekben a szabálysértési eljárás során a bírságolás alkalmával nem érvényesült a differenciálás, mert vagy az alapeljárás során volt indokolatlan a pénzbírság kiszabása, vagy pedig a kifogás után nem állt rendelkezésére kellő alap a pénzbírság mérséklésére vagy annak elengedésére. Törvényesítést nem lehet megállapítani, azonban a jogpolitikai elveket figyelembe véve nem engedhető meg ennek a sematikus gyakorlatnak a fenntartása.

A szabálysértési ügyben hozott határozatban a megbírságot megnevezése: „elkövető”

Egyes esetekben előfordul, hogy a határozat indoklási részében a szabálysértési hatóság az „elkövető” megjelölés helyett az „igazgató elvtárs” megjelölést használja. Az ilyen gyakorlatból káros következmények származhatnak. Egyes személyek ugyanis esetleg azt a következtetést vonhatják le, hogy a szabálysértési hatóság a vezető beosztásban levő személyekkel szemben kivételt tesz. Maga az elkövető is arra a téves állásfoglalásra juthat, hogy személy szerint nem őt bírságolta meg a szabálysértési hatóság, hanem mint a vállalat igazgatóját, és ezért a bírságot a vállalat pénzéből fizet ki. Mindezt figyelembe véve, a bírságoló határozatban az eljárás alá vont megnevezése „elkövető”, és mellőzni kell az „igazgató elvtárs” vagy más hasonló jellegű megjelölést.

Ez a megállapítás nemcsak a szabálysértési ügyben hozott határozatra, hanem a meghallgatásra is vonatkozik azzal, hogy ott is kerülni kell az ilyen vagy ehhez hasonló megszólítást. Ha a vezető a meghallgatásos eljárás során nem mint elkövető, hanem mint tanú szerepel, megnevezése tehát: „tanú”.

A fegyelmi eljárás nem zárja ki a szabálysértési úton való felelősségre vonást

Az elkövető ellen azért indult eljárás, mert — mint üzemi vezető — nyílt tüzelésű kályhákat olyan helyen állított fel, ahol ez — a tűzrendészeti hatóság rendelkezése alapján — előzetes engedélyhez volt kötve.

A szabálysértési hatóság a feljelentést a 32/1955. (VI. 8.) MT sz. rendelet 25. § (1) bekezdése g) pontjára való hivatkozással elutasította. (A szabálysértés miatt korábban már folytatott eljárást.) Ez a gyakorlat téves. A hivatkozott rendelet (25. § (1) bekezdés) g) pontja ugyanis csak arra az esetre vonatkozik, amikor az elkövetővel szemben szabálysértési eljárás már korábban folyt ugyanezért a cselekményért. A fegyelmi eljárás és a szabálysértési eljárás együttesen ugyanis nem esik a kétszeri eljárás tilalma alá. Nincs akadálya annak, hogy az eset összes körülményeit figyelembe véve, az elkövetővel szemben sor kerüljön a 32/1955. (VI. 8.) MT sz. rendelet 44. § c) pontja alapján az eljárás megszüntetésére.

(A hivatkozott rendelkezés szerint a pénzbírság kiszabálysértés megállapítása esetén is mellőzni kell, ha a követett szabálysértés csekély jelentőségű, és a mellőzé elkövető körülményei indokolják. Ilyen esetben az elkövetőt figyelmeztetni kell a szabálysértés helytelenségére, közölni vele a pénzbírság mellőzésének indokait, és fel kell hívni a helyes magatartásra.)

A határozat indoklásánál gondot kell fordítani hogy az elkövető milyen szabálysértést követett el, elkövetett cselekmény milyen mértékben veszélyes a társadalomra

A határozat indoklási részében nem elégséges annak állapítása, hogy a szabálysértés elkövetője nem hajtott végre a megelőző tűzrendészeti rendelkezéseket, a határozat elbírást. Szükséges annak részletes felsorolása és elvétel, hogy az elkövető milyen intézkedést nem tett meg, vagy mulasztott el (aktív vagy passzív magatartás). Ennek hiányában ugyanis nem állapítható meg, hogy az elkövetett szabálysértés milyen súlyú és milyen veszélyes a társadalomra. E lasztás folytán az sem állapítható meg, hogy a kiszabott bírságban mennyire arányban áll-e az elkövetett szabálysértés súlyával. Meg kell indokolni, hogy a szabálysértési előadó milyen körülmények figyelembevételével alkalmazta az általa meghatározott bírságot (részletesen foglalkozni kell az enyhítő és súlyosbító körülményekkel), és a pénzbírságnak miért nem a legmagasabb vagy a legalacsonyabb mértékét szabta ki.

Ha gyakori szabálysértési cselekmény elbírálása van szó, a visszatartás és megelőzés érdekében a nagyobb összegű pénzbírság kiszabása az indokolt

A tűzrendészeti hatóság az egyik gyáregység vezetője indított szabálysértési eljárást a megelőző tűzrendészeti rendelkezések megszegése miatt. A meghallgatás során — a gyáralapján — a szabálysértés elkövetése bizonyított. A szabálysértési hatóság a meghallgatás eredményeként megszüntető határozatot hozott, és mellőzte a pénzbírság kiszabását. A kerületi ügyészség véleménye szerint az esetben a következő indokok alapján helytelen volt a megszüntetés.

A tűzrendészeti hatóság által ismert az a körülmény, nem ritka az olyan vállalat, ahol — hasonlóképpen a szállítás — a tűzrendészeti rendelkezéseket nem hajtják végre. A megelőző tűzrendészeti rendelkezések fokozottabb érvényesítése érdekében a tűzrendészeti hatóságnak olyan határozatot kell hoznia, amely a kiszabott pénzbírság erejével rászorítja egyes vállalatokat a tűzrendészeti rendelkezések megtartására.

A tiltott helyen való dohányzás egyes esetekben és ilyenkor gyakrabban fordul elő. Ezeknél a megelőző intézkedések azt kívánja, hogy az ilyen esetekben csak igen kivételes esetben kerüljön sor a megszüntető határozat hozatalára, azaz a pénzbírság kiszabásának mellőzésére.

Azokban az esetekben tehát, amikor gyakrabban előforduló szabálysértési cselekmények elbírálásáról van szó, a visszatartás és a megelőzés érdekében a szokásosnál magasabb összegű pénzbírságot kell kiszabni. A vállalatok által elkövetett szabálysértések eseteiben — a cselekmény jelentőségére figyelemmel — szükséges, hogy az ilyen ügyekben a tűzrendészeti hatóság tárgyalást tüsszön ki, meghallgatást fogadjon a 200 Ft-ot meghaladó nagyobb összegű pénzbírság kiszabása érdekében. A kisebb jelentőségű világos tényállás, szerű és nem gyakori szabálysértési cselekmény tárgyában a jogszabály rendelkezéseire való figyelemmel — nem szükség tárgyalást tartani. Ezekben az ügyekben a meghallgatás elvégzésével kell megfelelő — a cselekmény és az elkövető társadalmi veszélyességével arányban álló — pénzbírságot megállapítani.

A fellebbezési eljárás során a II. fokú szabálysértési hatóság az I. fokú határozatban megállapított tényeket csak az iratok alapján egészítheti ki

A fellebbezési eljárás során több esetben kérdésként merült fel, hogy a II. fokú tűzrendészeti hatóság a fellebbezési kérelemmel foglaltakkal kapcsolatban eszközöl-e meghallgatást, illetve le újabb bizonyítási eljárást, illetőleg helyszíni vizsgálatot. Erre a kérdésre ad választ a következő ügyészeti állásfoglalás.

A II. fokú szabálysértési hatóság a fellebbezési kérelemmel foglaltak kivizsgálása céljából — határozatának meghozatala előtt — bizonyítást folytatott le, s a helyszínen vizsgálatot

(Folytatás a 17. oldalon)

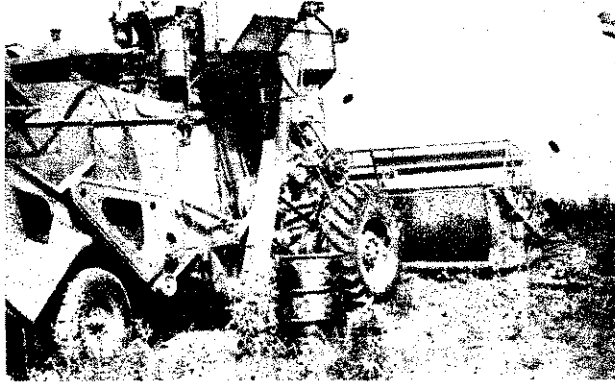
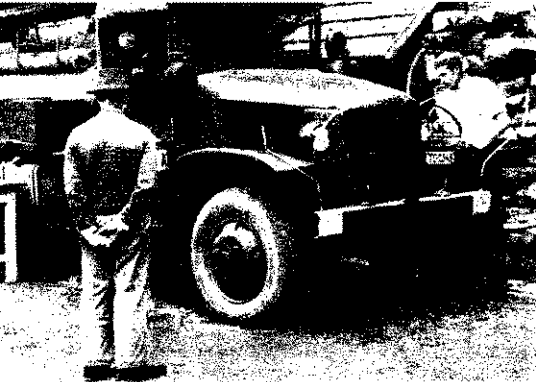

...ta többször is meg-megnézik, de ettől még nem lesz jó a hartaiak GMC-je...

Az a bizonyos „csendélet” a csukaháti részen, Solt határában

Ezt a dávodi szérűn láttuk

Július első hetében három mezőgazdasági jellegű megyében jártunk. Tettük ezt azzal a céllal, hogy olvasóinknak bemutassuk, miként realizálódnak az aratás és eséplés nagy munkájában a tűzrendészeti szervek a termények tűzbiztonsága érdekében — bészédések. Utunk során — az előző havi lktól eltérően — most már nem az admiciót néztük. Mégcsak azt sem különösi, hogy hol, mit mondanak az érdekeltek, azt, hogy kinn a földeken, az erőgépeknél, jnoknál a tsz-majorokban, állami gazdaságon mi a helyzet. Mert most ez a mérvs, hogy ez mennyire így van, azt néhány ltképpel illusztráljuk.

Apostagon, a Duna Tsz SzK-4-ese és UTOS-a példás rendben; az okmányoknál sincs probléma. Hasonló a helyzet Szabadszálláson, a Lenin Tsz földjén, a Kunszentmiklósi GA erőgépeinél, illetve kombájnjainál is.

még, tekintettel a veszélyeztetett értékre. A lajtót azonban egy „óvatlan pillanatban” mégis elvitték permetezni...

Kecelen 28 közös szérűre hordanak. A kisebbekre 300—400 keresztet, a három nagyobbra 3000—4000-t. Emellett még számottevő a beisóségre hordás is. 220 ilyen engedély van kiadásra kérszen az orszobán. Es hogy csak olyan helyekre hordhatnak be, ahol a körülmények kedvezőek, arra a vb-titkár és a parancsnok előzetes közös szemléje a biztosíték.

B-62-es dolgozik a garai Partizán búzatáblájában. Azért említésre méltó az epizód, mert ez az első ilyen típusú gép, amelyet rendben találunk, meg talán azért, hogy egész útunkon ennek a vezetője volt az egyetlen, aki nem az eget fenyegette, amikor a gép „viselkedéséről” kérdeztük...

Hasonló a helyzet Akasztón és Kiskörösrőn is a behordást illetően. Ugy látszik, a járási székelyhelyen sem sikerült még elérni azt, amin másutt

Mintegy az előbbi cáfolataként: kaszatórészsel vesztéget a 2028-as B-62-es Bácsszentgyörgyön, az Ezüstkalász irodája előtt. Már kétszer ellenőrizték, de egyáltalán nem látszik meg rajta, olyan „szokással” a motorja a szétfolyó üzem-

Bács-Kiskun megye

tek a szénkefék a dunavecsei gépjármű-ndítómotorjáról. A hiba nem komolyabb, „SEP „saját lábán” vonult Soltra, a gép-ia. Délutánra már kész is. Persze, ha i történt volna valami, az már gondot t volna. „Szerencsére” esett az eső...

A MUNKA dandárjában

avescsén — a gépjárművezetővel együtt — fős készütség tart szolgálatot június 22-e -1 főt a két tsz biztosít. Az óvatosságnak is van, mivel a járás igencsak „villám-ott” terület. Tavaly kilenc esetben okozat, de az idén is jelentkezett már: a szérii Parasztszövetület Tsz birkahodályát tta fel.

már régen túl vannak, s aminek persze sem a hatóság dolgozóit, sem az önkéntesek nem örülnek...

anyag ártatta részekre rakódott finom pöszmötől. Pedig ez is a Bajai GA csatáljai üzemegségéhez tartozik, csakúgy, mint az előbbi...

ják a szertárt Hartán. Eletveszélyes volt, zültség a hátsó helyiségben, a tartályos a fa alatt. Szükségmegoldás, a körülmé- hozták így. Az viztot már nyugtalanító, a GMC-t be sem tudják járatni, mert a góján keresztül „távozik” a hűtővíz. Vég- g esetén a községben még elmegy, de tá-) már nem lehet rá számítani, s ez egy- i már megnyugtató ebben az időszak-

Talán nem is véletlen, hogy a mezőgazdasági tűzvédelmi vándorkiállítás anyagát éppen ebben az időpontban állították ki a keceli önkén- tesek átalakítás alatt álló nagytermükben. Csak az a hiba, hogy meglehetősen gyér a látogatott- sága (ottjártunkig mindössze 400 látogatója volt egy hét alatt). Ha jobban megválasztják a hely- yet, talán az érdeklődés is nagyobb és az ered- ménye is jóval megnyugtatóbb lett volna...

Csávoivon kell intézkedni először. A bokodi üzemegység 65 674-es kombájnjának folyik az üzemanyaga. Vezetékrepedés. Javasoljuk: nagy- gon gyorsan álljon ki az út mellé... A 66 095-ös még rosszabb helyzetben van. Meghi- básodott a csatlakozó pereme és az egész olaj elfolyott, úgyhogy még arrább sem tud menni a helyszínről. Még „szerencse”, hogy a B-62-es- nek „csak” a lánc szakadt el. A dolgozók és az Egyesülés egy-két tagjának véleményét le sem merjük írni...

7 SzK-3-as áll a solti Szikra 170 holdas atáblája szélén, a Csukaháton. Felszáradt j, most kezdenek. Kettő kb. 3 méterre áll itól, közöttük hordó: vödörrel tankolnak. nyesi Lászlóval az élen, vígan fájják a a vezetők. Az ellenőrzési naplók hiá- k, és hogy teljes legyen a kép: közvet- a gabona szélénél tűzrakás nyomát ta- a fa alatt, — ott ebédelték ezek a „bátor” ek...

Keyés a munkaeerő a Kalocsai GA-on. AZ őregesertői Petőfi Tsz is csak úgy kapott erő- gépet, hogy előzőleg tagokat küldött kéthetes kombájnzevetői kiképzésre. Utunk során első ízben találkoztunk ilyen körülménnyel, de ha nem mondják, fel sem tűnik, olyan rend volt a három kombájnnál.

Elvezetelle szívja a cigarettát Dancsok Sándor traktorvezető — a kombájnszalma-kazal mellett áthaladóban. Ezek után az egész meglepetés, hogy az üzemanyagot is veszélyes helyen talál- juk, s hogy a szalmaösszszűző két UTOS pa- pírajai is hiányosak és a DUTRA porlasztófejé- nél csak úgy csöpög a gázolaj. Tapasztaltuk pedig mindezt Kisszálláson, a Petőfi Tsz-ben — a Kiskunhalasi GA erőgépeinél...

csávoivon leállított kombájni motorja. Bizony egy kissé „pihés”...

A drágszéli határában a Kalocsai AG 3 SzK-4-ese vágja a gabonát. Valamennyi gép tiszta, rendbentartott, a kézioltók is a helyükön. Kül- lönösen Kiss Sándor kombájnya mintaszerű. Ha minden erőgépeket ilyen példásan ügyelne a gondjaira bizott értékre, jóval kevesebb gond- dal és kárral járna a népgazdaság számára a nyári idény.

Két kisebb tűz volt eddig a kiskunfélegyházi járásban: 6 keresztet gabona és egy boglya széna égett el. Tavaly is sok panasz volt a MÁV-ra, az idén is okot adott már rá. Volt úgy, hogy 30 km-es szakaszon 5-6 helyen is gyűjtött a mozdonyszikra, s a végén már a városi vb is foglalkozott az ügyvel. Átírtak a szegedi igaz- gatóságnak. Azóta javult a helyzet és a helyi tűzoltóság is sokkal aktívabb a tűzrendészeti bi- zottságban...

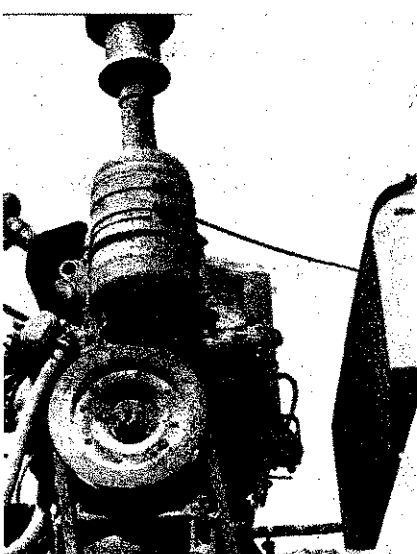

Nem is olyan régen még sok gondot és bajt okoztak az izzófejű erőgépek. Az idén már kedvezőbb a helyzet. Igaz, a kalocsai járásban — a tsz-ek használatában — még mindig 33-at tartanak számon, de ezek közül az aratási és eséplési munkálatokban már mindössze 10-15-öt használnak. A járáslak bizakodnak, hogy las- san teljesen kiszorul ez az anyyi problémát okozó erőgéptípus.

„Üzemanyagtárolás” a kisszállási Petőfi Tsz-ben

Ideális helyen van a dávodi Új Elet Tsz szé- rűje. Közvetlenül a Ferenc-csatorna mellé tele- pítették, így nemcsak a megközelítés, hanem a vízszerezés is kedvező. 12 asztagot raknak a csa- torna partjára, s az óvintézkedés is ennek megfelelő — a gyerekek és a környékbeli asz- szonyok bánatára. Ugyanis sem a fürdést, sem az errefelé hagyományos mosást nem engedik





Látszatra nagyon idillikus a kóp a kaszaperi Lenin Tsz-ben, „csak” ez az üzemanyag tárolási mód „rázós egy kicsit”...

Június 29 és július 11 között öt mezőgazdasági tüzeset volt a megyében. Kétszer a villámcsapás gyújtott, egy esetben traktorszikra, egy ízben kombájn gyulladt ki, míg legutóbb a mozdónyszikra okozott több mint tízezer forintos kárt. Ezek az esetek azt bizonyítják, hogy a legalaposabb előkészület mellett is károsodás érheti a mezőgazdaságot és még inkább aláhúzzák az alapos ellenőrzések és a határozott (és széles körben tudatosított!) intézkedések szükségességét.

Békés megye

A kaszaperi Lenin Tsz-ben csépelnek, és két géppel magot tisztítanak. Az erőgépek rendszerben, csupán egy kis alaki hiba: az erőgép szabályzata nincs aláírva és lepecsételve, és a dohányzóhelyet alig 6 m-re az üzemanyagos hordók mellett jelölték ki. Még jó, hogy tablával is megjelölték. És a magtisztítást végző 44 942 G-35-öst kezelője benzín-lámpával végzett előmunkákkal próbálta a helyszínen beindítani...

Egy kis ebéd előtti futásba került *Csizmadia Imréné*, hogy nem volt a kombájnon az ellenőrzőfüzet. A pusztaföldvári Lenin Tsz gabona-tábláján találkoztunk vele és SzK-4-csel, amely az Orosházi GA-hoz tartozik. Erthető, hogy ezek után beírás nélkül el sem engedett bennünket...

Még nem is végzett a bejegyzéssel *Kosztán Miklós* szds., amikor megérkezett a tsz 3111 Zetor vontatója. Hiba itt sem volt, csak az ellenőrző füzet hiányzott. A traktoros bevallása szerint a tsz traktorosai nem is kaptak ilyen...

Néhány km-rel távolabb, az Új Élet Tsz földjén az Orosházi GA B-62/47-es kombájnját alflottuk meg a fordulónál. Tápszivattyújánál gyanús lerakódás. Csak a szellőzőnyílás meglazult csavarját kellett meghúzni. Es... nála vajon miért lett volna ott az ellenőrző füzet?...

Az orosházi parancsnoknak kissé idegesen rándult össze a szemöldöke a csorvási Kossuth

...és persze a G-35-ös kezelőjének benzínlámpás „mutatványa” sem valami idegnyugtató...

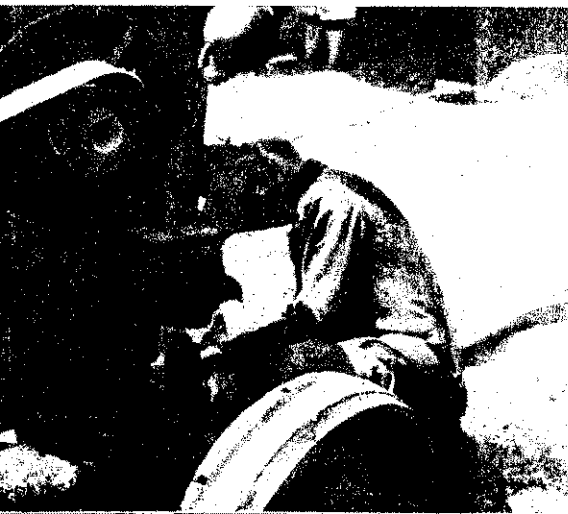

Tsz nevének említésekor. Nem sokkal később alkalmunk volt személyesen is meggyőződni az okáról. Az MTZ aratógépek csak az ellenőrző füzetek kerül elő egy forduló után, de a szabályzat és gépszemle jegyzőkönyvnek másolata nem. És ami a pláne: a kérdezettek úgy néztek ránk, mintha kínaiul beszélnénk. Ők ugyanis eddig még nem láttak ilyesmit, és állításukat a közben odaérkező *Leszko János* brigádvezető is megerősíti...

A megyei tűzrendészeti bizottság operatív brigádjával — tagjai: *Kaluzsa Pál*, a megyei tanács igazgatási osztályának munkatársa, *Paczalt Ferenc* r. szds., a megyei rendőrfőkapitányságtól és *Kosztán Miklós* tu. szds. — Telekgerendás, községi tanács az első állomásunk. *Kecskeméti László* vb-titkár tájékoztatja a brigádot.

Az Orosházi GA B-62-esén csak a szellőzőnyílás meglazult csavarját kellett meghúzni. De mi van akkor, ha az ellenőrzés nem veszi észre?...



Telekgerendás vb-titkáré a szó kérdezők a megyei operatív bizottságban éppen ellenőrzőjai

Itt néztek ránk úgy, mintha kínaiul beszélnénk, amikor a gépszemle jegyzőkönyvének másolata felől érdeklődtünk



Az aratás ideje alatt *Tyihá Máttyás*, az önkéntes parancsnoka végez állandó ellenőrzéseket a tsz. Két kocsivezető van készenlétben, 24-es váltással, mert csak egy jó óra várakozás után kerül bejutnunk, mivel a kulcs a határt önkéntes parancsnoknál van...

Teljes kapacitással dolgoznak a Békéscsaba Gépjárató Kombájnjai a Vörös Csillag Tsz. Jén. Alják a legszigorúbb ellenőrzést is. G. ütemben haladnak az aratással. De ny. nem hallottak az 1/1953. BM számú rendelet. mert a vasútvonal menti részt hagyták jára...

Csorvás tűzoltó őrszobáján *Szász György* az Ady Tsz dolgozókat találjuk fog. szolgálatban. Ejjelre az önkéntes tűzoltó r. a tsz is ad egy embert. Ilyenkor a te. össze van kötve a tsz-ekkel, ahonnan az két óránként jelentkeznek.

A községi tűzrendészeti bizottság elkész. munkaprogramját, csak épp az ellenő. ütemtervői feleltek meg...

Nagyszénás: a Dózsa Tsz-ben magtisztítás. vez. *Hodi György* 4837 G-35-ös gépevel. M. rendben. Már éppen indulni akarunk, am. *Kaluzsa Pál* bácsi talál valamit. A magtis. ra szerelt világítás vezetése szabálytalan. C. intézkedés, és máris leszerelik a nem é. veszélytelen szabad vezetőket.

Nagyszénáson az 1-es típusú tszcs. tagjai. tostitják a fogatszolgálatot. Szolgálatuk elő. rom nappal írásban kapnak felszólítást, aztán nincs félreértés, és idejük is van a. készülésre. Jöcskán eljárt az idő, amikor I. szénáson végeztünk az ellenőrzéssel, és viss. dultunk Békéscsabára.

Csongrád megye

Teljes az üzem a szegedi járásban. E. nagy a terület, a gabona-vetésterület is szé. tevő. S ha mindehhez hozzávesszük, hog. tsz van. 60 kombájn dolgozik és 300 körü. erőgépek száma, érthető hogy 3 tiszt és 3. osztott patronál a járás 30 községében, i. azok területén.

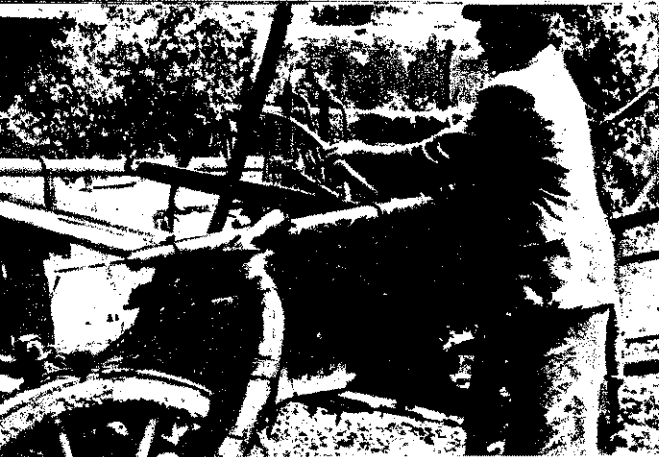

Kübekházán nem sok „keresnivalónk” akad, példás rendet találtunk...

...és nem sokkal később a kiszombori József Attila Tsz szerűjén is hasonló megállapításra jutott az ellenőrzés



Járás parancsnokság úgy segítette a felkést, hogy minden tsz gépszemléjén részt vesz. A kapcsolatos helyzet kialakulására jelölték, hogy a gépállomások az idén már saját skórkörben végezték ezt az igen fontos munkát. Reméljük, a következő lépés majd a tsz-ek irányú önállósodása lesz.

tűzrendészeti bizottság nyári tevékenységéről hagyományai vannak járási szinten.

sok, az sem különösen meglepő, hogy ilyen tűz keletkezett. A megyeiek számára az a sajnálatos, hogy ez volt az idei „premier”, amit délután meg egy másik is követett...

Különös szerelvény áll a ruszai szertár előtt. Zetor után kapcsolva egy vizesajt, az után pedig a nemrégiben kapott 400-as, targoncával. Ez a készletű szer, amire nagy szükség van ebben a különös településben. A mintegy 15 ezer

A makói járásban G-35-ös csak külön engedélyt csépelhet, s nyilván itt sem alaptalanul óvakodnak ettől a bajkeverő típusától. Az is új szerű volt az előbbi tsz-nél, hogy Balázs Pál brigádfővezető tűzrendészeti szempontból is ellenőrizte az erőgépet, amit bejegyzése tanúsít. A másik érdekes momentum: Bodor Sándor r. főrm., kmb. bejegyzését is ott találtuk az ellenőrzési füzetben.

Két kévekező aratógép fogyasztja jó étvágygyal a gabonát a hódmezővásárhelyi Viharsarok Tsz földjén. A Zetorokon a rosszindulat sem fedhet fel hibát, látszik, hogy az erőgépközelmű megszivelték a tűzrendészeti oktatáson hallottakat.

Július 9-én délután láng csapott magasra Székkutatason, a Petőfi takarmánykeverék-tábláján, az orosházi vasútvonal mentén. A négyórás szerelvény mozdonya 4 holdnyi területen jobbantotta lángra a lábán álló terményt, s a környékből tanyákat is csak gyors beavatkozás mentette meg. Így is 10 ezer forintnyi kár keletkezett. A vizsgálat kiderítette, hogy nem a szikratűróvel volt a baj, hanem a nem kellően előkészített rossz szén parazsa gyújtott...

A három megyében tapasztaltak összegzéseként megállapítottuk, hogy az észlelt hiányosságok ellenére is sokat változott a helyzet. Néhány éve, sőt még tavaly is, egészen más jellegű szabálytalanságok okoztak gondot és súlyos tuzkárokat a nyári mezőgazdasági munka dandárjában. A mostaniak jobbára formai jellegűek voltak, és ami igen sokat jelent: mindent láthatunk a tűzrendészethez való megváltozott viszonyt. S mindezt nem csupán a felkészülés alaposságán és a tsz-ek kezdeti — kisebb-nagyobb hibáktól terhes — önálló próbálkozásán mérhetjük le, hanem kiinn, a földelken, az erőgépeknél, kombájnoknál. A dolgozók mindenütt tiszteltnél fogadtak bennünket, és az ellenőrzés kapcsán tett észrevételeket munkájuk segítésének tekintették. Ez pedig igen biztató jelenség a jövőre nézve, mert végeredményben ott kinn, rajtuk múlik, hogy az frott jogszabályok miként válnak a meggyőződés jó gyakorlatává.

az a különös jelvény, amely a veszélyesebb időszakban mindig a ruszai szertár mellé áll készenlétben. Közelmúltban már szeszelték is. Szecsessére jókor érkeztek vele a helyszínre



...a gyakorlat bizonyítja, a községekben sem mállis a működésük. Tervszerűen végzik munkájukat, csak éppen ott a hiba, hogy még valóban szükséges adminisztrációtól is „idekednek”. A sövényháziakról meg éppenséggel kedvezőtlen a vélemény, miután eddig sem nem tettek...

Kübekházán egy önkéntes, két polgári személy és egy fogatos tartja a frontot. A szertár tiszta, rendezes, a szereik ütöképes állapotban akoznak. A patronáló Berta János főrm. előttük két nappal ellenőrzött. Egyébként ez a tsz az első, ahol a kmb., Simon Szilveszter szkv. bejegyzését is ott találjuk az ellenőrző füzetben.

...gy látszik, Berta főrm. alapos munkát végzett. A Sarló-Kalapács Tsz földjén dolgozó háromezős kombájn ellenőrzési naplójában is ott találjuk az észrevételét. A Deszki GA gépei dolgoznak itt, azaz hogy csak kettő, mert a B-62-es szakszakadás miatt éppen kényszerpihenőre került...

...Márafalván, a Lenin Tsz-nek arat a Dorozsmai GA 3 kombájnja. Kettő közülük rendszeres, az ellenőrzési füzetük maradt a tanyapontban... A 629 101-esen dróttal van felszerelve a kézioltó, hiányzik a földelőlánc és az esze az ellenőrző is. És mindehhez adjunk még kombájnost, aki azt sem tudta, mi az a földelőlánc. „Tájékozatlansága” nem hatott meg bennünket, csak azon bosszankodtunk, hogy „verébnék” nézett minket...

...A kiszombori József Attila Tsz Tözsér-és önkéntesi-tanyája. Az előbbi rakodójára most csak a tanácsnak; mindenütt előírtas rend. Az utóbbi (néhány száz méterrel arrább) már csépelget. Itt sincs különösebb hiányosság, ha csak annyi, hogy a G-35-ös tűzrendészeti utasítása minden mással foglalkozik, csak éppen az mállal ki beöle, ami a cséplésre vonatkozik...

...Jákón kapjuk Szegedről a jelentést: „Szentesen, az Alkotmány Tsz területén 2 holdnyi területen álló őszi árpa égett.” Mennyiségre nem

holdas területen 975 tanya van, s a község „magva” ebből alig 70-75. A többi szétszórtan épült ezen a tekintélyes nagyságú földterületen.

Érdekes találkozásunk volt Maroslelén, a Rákóczi Tsz-ben. Tavaly már jártunk itt és jónéhány súlyos szabálytalanságot találtunk. Békési János erőgépközelmű most nem magot tisztított, hanem csepegt. És látni kellett volna, milyen egyszerű rend volt az erőgépe körül! Mint mondta, használta a tavalyi „fejmosás”, és most igen-igen boldog volt — és teljesen megérdemelten — az elismerő szavak hallatán.

Ezen a helyen csapott magasra a láng, és emésztett el 4 holdnyi termést a székkutasi Petőfi Tsz tagságának kárára





Országos tanácskozás

A bolgár minisztertanács határozata értelmében február 24-én országos tűzvédelmi értekezletet tartottak. Ezen miniszterek, miniszteriális bizottságok vezetői, valamint politikai, társadalmi és gazdasági vezetők is részt vettek. Georgij Trajkovnak, a minisztertanács első elnökhelyettesének megnyitóját Diko Dikov vezér-

ezredes, belügyminiszter (a felső képen) vázolta a bolgár tűzrendészet helyzetét. Georgij Trajkov záróbeszédében hangsúlyozta a tanácskozás nagy jelentőségét. Hangoztatta, hogy fokozottabb figyelmet kell fordítani az ipari és mezőgazdasági objektumok, s különösen a vegyipar tűzvédelmére.

Tudományos-technikai konferencia

A Belügyminisztérium Tűzrendészeti Parancsnokságának párt- és szakmai vezetése tudományos-technikai konferenciát tartott áprilisban a vasúti és a vízi szállítás fejlődésével összefüggő tűzrendészeti feladatokról. A konferencián részt vettek, és felelősködtek az államvasutak és a hajózási szer-

vek vezetői is. Ilia Doncev, a parancsnokság vezetője felszólalásában hangsúlyozta, hogy az eddiginél jóval többet kell foglalkozni ezzel a fontos kérdéssel, s meg kell oldani azt is, hogy a szállító hajók személyzete minél tökéletesebben elsajátítsa a megelőző és mentő tűzrendészeti feladatokkal kapcsolatos szakmai tudnivalókat.



A bolgár tűzoltók körében is nagyon népszerűek a sport- és a tűzoltóversenyek. Az első képen a levszkiek kitérő tornászai, a löbbi felvételi az egyik területi döntőn készült. Juri Vodenicsarov (Kolarovgád) a legjobb rohampályás, mellette Bojan Kaloferov (Plovdiv) a súlylökés győztese. Lent: rajtolnak a futók

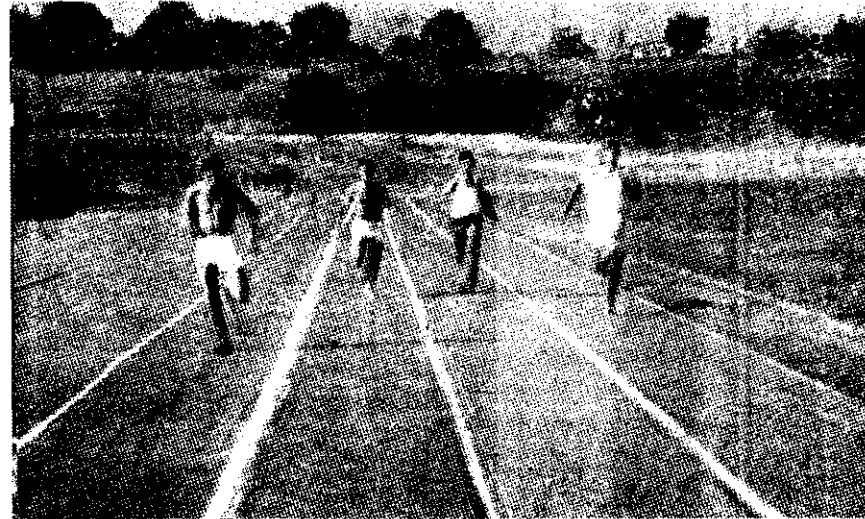

KÉPEK a bolgár tűzoltók

A nagy ünnep tiszteletére

Bulgária fel szabadulásának 20 éves évfordulója és a szocialista forradalom győzelmének tiszteletére megrendezik a műkedvelő csoportok második köztársasági fesztiválját.

Ezen a tűzoltó-együttesek is részt vesznek, és a tűzvédelmet népszerűsítő egyfelvonások is szerepelnek műsorukban.

Az évforduló tiszteletére a Protivopozsarna

Ohrana írók és fotopályázatot hirdet. A folyóirat díjazza és közzéteszi a legjobb elbeszéléseket, karcolatokat, fényképeket, katurákat, mint a gyermeknek szóló meséket és verseket.



Ах, откакто в нашата чета го избрахме командир, всичко вижда, аредом шета огнеборец Любомир.

Щом край лагерния огън се разпръснат всички, той гаси със Спас и Гого сегните главнички.

Ако светка в огън свитка — близо не търни хартия. Како, гук на керемидка слагай межката ютия!

На им дума: — Нека тука пазим грима дружно, да не пламне бора, бука — бдителност е нужна!

Пратиха го със другари на планински лагер горе. Как да пази от пожари този малък огнеборец?

И така и там зашета огнеборец Любомир. Нова огнеборска чета го избра за командир.

A GYEREKEKNEK

A Protivopozsarna Ohrana című bolgár tűzoltó-folyóirat izléses kiállítású melléklete játékos formában oktatja a kis olvasókat a tűzvédelmi szabályok tartására, és szerűsíti az út-tűzoltóság gondját.

HÍREK

Netéből...

24 óra a vracai tűzoltóságon



Szlavov, a vopozsarna na riportere rát töltött a tűzoltógy... A látottaképes tudósi n számolt be ny képet mi mutatunk a riól: Tantermi fog-

lalkozáson annak az objektumnak a vízszerezési körülményeit tanulmányozzák, ahová hamarosan gyakorlatra mennek.

2. Ebéd után a parancsnok irányításával a légzőkészülékkel ismerkednek.

3. Náluk is sok magasba szerelési gyakorlatot tartanak.

4. Sok újság és folyóirat jár az egységre. Esténként élénk vita folyik a hazai és nemzetközi politikai és szakmai eseményekről.



Magas színvonalú tűzoltófilmeket!

„Az elmúlt évek folyamán a népszerű tudományos filmek stúdiója 9 tűzrendészeti propagandafilmet készített” — írja Em. Draganov, a Protivopozsarna Ohrana márciusi számában. A cikkíró hangsúlyozza: a filmeknek nagy jelentőségük van a tűzrendészeti felvilágosító munkában, de néhány közülük nem eléggé színvonalas. Általános hibájuk a nem valami érdekes forgatókönyv, s néha a konfliktusok is eléggé papírizűiek; az egyik filmben például meglehetősen sablonos a tsz-elnök és a tűzoltó beszélgetése. A dialógusok gyakran egyáltalán nem meggyőzőek, s egyik-másik színész játéka is mesterkéltnak tűnik. A jól sikerült „Vétkesek” és „Játék” e. filmek főszereplői azonban meggyőzően és természetesen alakítják szerepüket. Ilyen filmekre van szükség!



A „Játék” és a „Kirándulás” című filmek egy-egy jelenete



Új tűzoltóhajó

Burgasz város hatáson sugarak körzetében is fo-szerelhetők róla. Hossza 35 méter, szélessége 6 méter, vízkiszorítása 180 tonna. Viharban és erős hullámzásban is gyorsan és biztonságosan halad. Legnagyobb sebessége 30 km/óra. Két szélső Diesel-motorja 900, a középső pedig 450 lóerős; felső részén négy stabil víz-ágyút helyeztek el, ezek 20 atm. nyo-

mást biztosíthatnak, az alsó részen levő vízágyú pedig 10 atm-át. A tűzoltóhajót vegyi és mechanikus léghabberendezéssel is ellátták. Két nagy teljesítményű szivattyú biztosítja a vízszükségletét — óránként összesen 1000 m³ oltóvizet szállítanak. A hajón két 600 l/p-es mozgatható kismotorfecskendő is van.

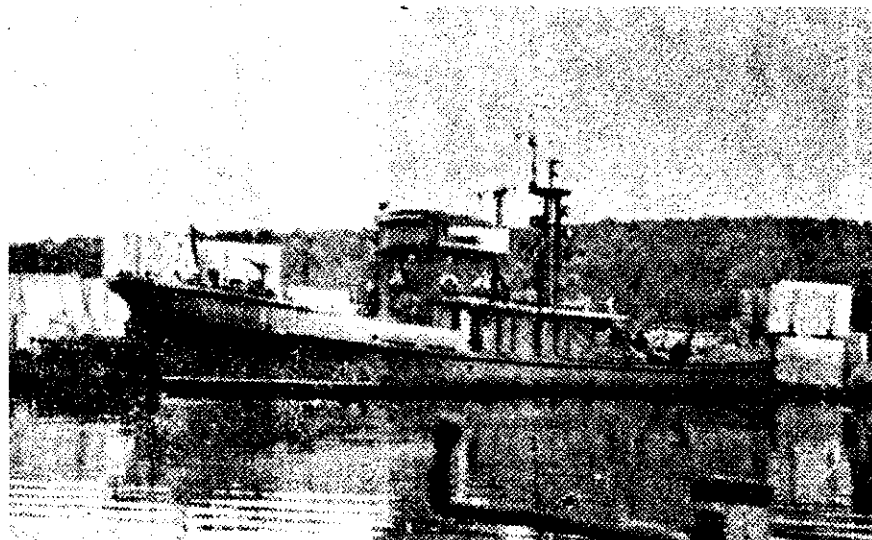



Győr: kezdődik a verseny. Előterben az egyik dunaújvárosi raj

Az arcok mindennél beszédesebbek. Győztek a nyergesújfaluak!



Győr

Július 12-én a helyi Dózsa-pályán hat megye: *Fejér, Győr, Komárom, Vas, Veszprém és Zala* legjobb rajai színvonalas és helyenként valóságos drámai küzdelmet vívtak a továbbjutásért. Szemerkelő elsőben sorakoztak fel a csapatok, de hamarosan kisütött a nap, s a versenyzők meg az értékelők igencsak megizzadtak.

Az eredmények kevés kivételtől eltekintve megfelelték az „elődöntő” színvonalának. Érdekes, hogy olyan csapatok is akadtak, amelyek tíznél több ponttal biztosították maguknak az elsőséget. A *tapolcaiak* például kereken tíz másodperccel és az összesítésben tizenennyolc ponttal előzték meg a kitűnő erőkből álló zalaszentgrótiakat. Nem is csoda, hiszen egy világhírű versenyző is szerepelt a csapatokban. *Csermák József*, önk. törzsorvosmester az 1952-es helsinki olimpia kalapácsvető bajnoka, mint a második részleg kettése, kitűnően oldotta meg nehéz és kényes feladatát.

A legszebb küzdelmet a községi fiúcsapatok 400-as szerelése hozta. Először a *kerteskövek* (Veszprém megye) álltak rajthoz, s amikor megtudták, hogy 39 mp-es szerelésük hibamentes, boldogan ölelkeztek össze, szinte biztosnak látszott a továbbjutásuk. A *nyergesújfalu* (Komárom megye) *gyerekek* nem sejtették az előzményeket, s ezért meglepően nyugod-



19 megye legjobbjai

tan készülődtek. Csak akkor sápaáltak el egy kassé, amikor kiderült: mindössze egyetlen jobban sikerült mozdulattal győztek.

Fejér megye önkéntesei szerepeltek legjobban. Hat első, négy második és két harmadik helyezéssel valósággal kimagaslottak a mezőnyből, csupán az öt első, egy második és két harmadik díjat szerzett Vas megyeiek közelítették meg őket. Rajtuk kívül három Veszprém megyei, továbbá egy-egy Győr, illetve Komárom megyei raj is beverekedte magát az országos döntőbe. A *zalaiak* ezúttal nagyon balszerencsésen küzdöttek. Öt rajuk is csupán második helyezést szerzett. Persze ez cseppet sem gyengébb felkészültség bizonyította. Ők tették meg a leghosszabb utat, érthető, hogy fáradtabbak is voltak a többinél.

Két kettős győzelem is akadt. A *sárvári Cukorgyár országos hírvérférficsapata és nemrégiben alakult ifjúsági raja* meg a *Pálhalmi Célgazdaság önkéntesei* dicsekedhetnek ilyen szép teljesítménnyel. Az 1962-es Országos Tűzoltóverseny részvevői közül a *Dunai Vasmű 800-as csapata* ismét esélyessé lépett elő, bár ehhez még valamivel egyenletesebbé kellene tennie teljesítményét.

Az értékelők jól látták el cseppet sem háládatos feladatukat. Gyors és határozott munkájukkal kétségkívül nagy érdemeket szereztek abban, hogy mindvégig önkéntes tűzoltókhoz méltó légkörben zajlott le a vetélkedés. Jellemző, hogy *mindössze három reklamáció akadt, és ez is csak azért, mert a parancsnokok még nem tudták, hogy e nélkül is győzött volna csapatuk.*

A színvonal kiegyenlítődeséről tanúskodik, hogy számos új névvel találkozunk majd Budapesten. Így például a Győr megyei *Forád*, s a már említett *Tapolca* önkéntesei eddig még nem igen dicsekedtek ilyen országrészre szóló sikerrel.

Az érdekes találkozó egyetlen árnyoldalát, abban látjuk, hogy *viszonylag kevés raj szerelt hibamentesen.* Némelyik olyan hibákban is ludas volt, amelyek tűz esetén lehetetlenné teiték volna a fecskendő működését. A szétesett vagy a nyomócsok mellett szomorkodó tömlők bizony nem valami épületes látványt nyújtottak. Nem először és cseppet sem alaptalanul merül fel a gondolat: vajon nem kellene-e vál-

toztatnunk a pontozás jelenlegi rendszerén, s már az alsóbb fokozatú versenyeket kizárni vagy a mostaninál jóval kevesebb ponttal sújtani az így szereplő csapatokat?

Az utóbbi években sokkal görnyebbé váltak tűzoltóversenyünk. Az országgrészi találkozót is viszonylag rövid idő alatt bonyolították le. Ez lomalommal is megbizonyosodott tehát, hogy rendezőknek érdemes alaposan kiemelni a program idejét. Igaz ugyan, hogy a végrehajtáshoz olyan fegyvermezeire van szükség, mint amilyenek Győrben is találkoztunk.

Szolnok

87 raj találkozájának színhelye volt július 19-én Szolnok. Az országgrészi találkozót *Békés, Borsod, Hajdú, Heves, Nórád, Szabolcs és Szolnok megye* legjobb csapatainak részvételével bonyolították a népkerti sportpályán.

A népes mezőny összecsapása alkalmat adott két szerelési nemből hozott szoros mérkőzésre, s az előző heti győri találkozóhoz viszonyítva különösebben *kiemelkedő eredmények sem születtek.* A vizsgált teljesítményeket tekintve kocsifecske szerelésben a *rákóczi falvai férfiraj* (31 pont, 6 hibapontos), az *atkári fiúraj* 31 (hibapont nélküli) szerelése mondhatnánk a valószínű és mozdonyfecskendő-szerelésben a *martfői raj* 33 mp-es ideje.

Kedvező az arányszám az első végzettség hibapontjai tekintetében. A 16 első helyezett közül mindössze néhány hibázott a szerelések során, jellemező a számszerűség csak statisztikailag a vezető képet. Ugyanis nem minden esetben a bizottságnál „mérték” egyformán a sítményt. Amit az egyik bizottság rúgán pontozott, arról a másik egy bizonyos tudomást sem vett. *Általános jelenség például a kulcsaszámlát elmulasztása, de inkább a használata imitálása,* ami jelent, hogy a szívóréz szerelésekor kezben voltak a kulcsok, de a kapuk összehúzása helyett csak rá azokkal a csatlakozásra, s ezt bizonyos ártana már végre rendezni!

Az is egészségtelenné tűnt, hogy a bizottságok tagjai a résztvevők gyék tisztí állományából kerültek ki, hogy amikor a saját megyéből szerelt az időre kiállt az érintett bizottság, de előtte és utána ismét csak ugyanazok a tagok voltak. Féltreértés ne essék, senkit sem a munkánk gyanúsítani szándékkal, hanem a munkánk gyanúsítani szándékkal, elegendő avagy éppen — más megyék esetében — túlzott szigorral és „kákán csomó kereséssel”. Mégis lenne már más megoldást keresni, még véletlenül se férhessen kétség a vételek tisztaságához, tekintve, azért „emberek vagyunk”...

Bármilyen körültekintő volt is a

A nagyszerűen szerepelt tapolcai csapat és világhírű tagja: *Csermák József* olimpiai bajnok





Legfűtettek be a győztes jász-árokszállításak



A lazán öszekapasolt tömlők sok gondot okoztak az értékelőknek meg persze a csapatoknak is...



A papiak szereltek éppen

... igen nagy hibája volt ennek a versenynek: a résztvevők jónéhánya fegyelteljes hiánya. Mi megértjük, hogy én nagy a tét — ilyenkor a rajok és parancsnokai egyaránt felfokozott állapotban vannak. Azonban még nem magyarázhatók azok a több mint jelenetek, amikor egyik-másik papok egyszerűen kétségbe vonták a bíró megállapításait, szemrebbenés nélkül tagadta a kézenfekvő hibákat, és általában nem volt hajlandó aláírni az eredménylapot, a versenybizottság ezt közzétételéről nem is beszélve!

... valamit végre már tudomásul kellene venni minden versenyen résztvevőknek: aki első nem lehet, s ha egy mozdulattal megváltozik is a győzelem sorsa, legalábbis tartozunk a jobbjainknak, hogy megismerjük (bár ez a legnehezebb) az eredményüket, és kellő tisztelettel viseltesszük az eredménye iránt.

... fenésére ezek a negatív jelenségek a rendezők őszinte igyekezetén, ha a munkával inkább az egyes megyék papokosságainak előkészítő munkáján kellene dolgozni, amelyből nem ártana, ha levonnánk következtetést.

... viszont, hogy Szolnok megye hat elvétel került ki a küzdelemből, nemcsak a versenyre vall, hanem valami egészen másra is, amin a selejtezőn részt vett többi megye illetékesei igencsak elgondolkodtak.

... verseny végeredményeként Borsod 3, Pécs 3, Békés 2, Hajdú és Nógrád 1-1 pont került az országos döntőbe, míg a szolnoki csapatok egyetlen győzelmet sem szereztek.

Baja

... us 26-án, az utolsó országos döntőben hat megye — Baranya, Bács-Kiskun, Csongrád, Pest, Somogy, Tolna — 82 csapatja küzdött az Országos Tűzoltóversenyre való jutásért. Tizenhat elsősegélyező csapat jutott tovább.

... a tabdi táborban: a szülőik meghívására a lányaink országos döntőben is részt vettek.



... sorsát kellett eldönteniük a résztvevőknek a bajai Petőfi-szigeti sportpályán.

... A rendezés és öt értékelő bizottság gondoskodott a szerelések folyamatosságáról, szakemberi elbírálásáról. Munkájuk fokmérője, hogy két óra alatt lebonyolították a rajok szerelését, és bár reklamáció itt is akadott, de annak jellege és módja még csak egy napon sem említendő a Szolnokon tapasztaltakkal.

... A rajok jó felkészülésére jellemző, hogy a 16 első helyezett közül mindössze 5 szerelést kellett elvégezniük a versenyen.



Az özdiak népes küldöttséggel érkeztek, és nem hiába szurkoltak, mert tovább is jutottak kedvenceik

... rellt a normában előírt szint alatt. S miután ez a jelenség általában végigkísérte az idei erőpróbákat, ideje lenne a régi szintek felülvizsgálásának és teljesítményekhez mért módosításának. Az viszont nyugtalanító, hogy az első helyen végzetek legnagyobb része hibapontokat vétett, s csupán 6 raj szerelt hibátlanul, de közülük is egy az előírt szint alatt. Mindez arra vall, hogy még mindig nem a biztonsági szerelésre törekvés a versenyek háttérje, s e tekintetben is szükség van megfelelő intézkedésre.

... Ez a szerelés a továbbjutást jelentette a Paksj Konzervgyár lányainak. A férfiraj már mint győztes drukkolt nekik



... Mint általában minden versenyen, itt is születtek meglepetések az elsősegélyezőket illetően. Olykor az érdekelteket meglepetés fogta, amikor nem a „tippelt” csapat futott be, hanem egy nem várt okozott kellemes csalódást; persze ha ugyancsak abból a megyéből való volt. Előfordult azonban olyasmi is, hogy az esélyesnek vélt rajokból sereghajtók lettek, ami azt is bizonyítja, hogy versenyeken ma már nincs papírforma, nincs lefutott mezőny, hanem a képesség, a felkészültség, nem egyszer pedig a küzdeni tudás dönti el a helyezéseket. Hogy a „szerencse” is közrejátszik? Ezt általában mindig a lemaradók állítják...

... Megyék vonatkozásában Tolna keserítette meg a többiek szájaizét öt első helyezésével, de különösen Bács-Kiskunét, ahonnan egyedül a tabdi lányok raja jutott tovább. Csongrád és Pest 3-3 győzelemmel zárkózott fel Tolna mögé, míg Baranya, és Somogy 2-2 rajjal indul majd az Országos Tűzoltóversenyen.

... Összességében nem volt rossz verseny a bajai országos döntő, egy-két jelenség azonban arra mutat, hogy a szervezés és a fegyverteljesítés tekintetében még van tennivalónk. Itt is jellemző volt pl., hogy a rendezők nem akadályozták meg határozottan, hogy a kísérők ne zavarják a szerelés rendjét, ne „nyomuljanak” be a szívórésszel, vagy hogy egyes kísérő tisztelt elfeledkeztek megjelenni az eligazításon, és sokkal inkább vendégnek érezték magukat, mintsem a gondjaikra bízott rajok felelőseinek. Ha ez nem így van, talán az sem történik meg, hogy mire véget ért az eredményhirdetés, szinte nem is volt már kinék „oszolj”-t vezényelni, mert a rajok közben egyszerűen „elfogytak” a hátsó sorokból. És még csak az sem ment a helyzetet, hogy közönség nélkül zajlott a verseny, mert érdeklődők azért ennek ellenére akadnak, és nem mindegy, hogy milyen véleményekkel távoztak a pálya széléről...

... Munkában a 4. számú értékelő-bizottság



Egy kis segítséggel...

Néhány szóban be szeretnék számolni testületünk munkájáról. 32 éve vagyok tagja községem önkéntes tűzoltóságának. Sokat kellett küszködnünk, a versenyeken sem kísérté különösebb siker szereplésünket, 1960-ban kaptunk egy előd-helyiséget meg egy klubszobát, de még nem rendezték be. A vezetői ségválasztó közgyűlésen is székek hiányában kénytelenek voltunk állodálni. Azóta új tanácselnökönk van, és szeretnénk, ha mihamarabb beváltaná ígéreteit.

Aműgy egyébként igyekszünk eredményesen tevékenykedni. Hétézer holdas tsz-ünkben 6 területfelelősünk működik, és nekik is köszönhető, hogy tavaly nyár óta nem volt tüzesetünk. Jómagam parancsnoki tisztem mellett a helyi önkéntes rendőri csoportot is vezetem, és igyekszem elősegíteni a két szervezet együttműködését.

Szabits István
önk. tű. ahgdy.
Jásztelek

19 raj részvételével

A tiszavasvári önkéntes tűzoltótestület június 7-én jól sikerült ünnepséget rendezett abból a célból, hogy népszerűsítse a tűzrendészet társadalmisításának gondolatait. A házi-versenyen az egyes kategóriákban 19 raj küzdött az elsőségért. A járási pártbizottság, a tanács, a kaptányság és a tömegszervezetek meg a helyi társadalmi szervek vezetői is részt vettek az ünnepségen, és eljött a megyei parancsnok elvtárs is.

A helyi tsz-ek nevében **Maczkó Gábor** országyűlési képviselő csapatvezetőt adott át **Hankó Zoltán** parancsnoknak.

A testületnek mind a 200 tagja részt vett a versenyen, és igen eredményesen szerepelt. A **Petőfi Tsz** raja például 38 mp-es idővel szerelte meg a kocsifecskendőt. Csaknem 500 főnyi közönség tekintette meg a vetélkedést. Az első helyezettek egye serleget kaptak, a többi pedig oklevelet. **Kató Károly**, a járási tanács helyettes elnöke négy önkéntesnek pénztálmalt adott, a járási kirendeltség pedig tizennégy elvtársat előléptetett. A helyi tűzrendészet bizottság különben úgy döntött, hogy minden év júniusának egyik vasárnapján rendez ilyen tűzoltónapot.

A tiszalöki járásból egyébként egy három tagú küldöttség vett részt a **Lengyel Tűzoltó Szövetség** 75 éves jubileumán. Felhasználták az alkalmat, és meghívták a lengyel elvtársakat a tiszavasvári testület ugyan-csak 75 éves jubileumi ünnepségeire, amelyet október 24-én rendeznek meg.

Kelemen András
tű. fhgdy.
Tiszalök

Bemutatjuk olvasóinknak

Krizsán János r. tőrm.-t, Ruzsa község körzetmegbizottját. Legutóbbi látogatásunk alkalmával ismerkedtünk meg vele a tűzoltószertárnál. Őt ezten-deje elmúlt, hogy a faluban teljesít szolgálatot, és nemcsak a közbiztonság megszilárdítása érdekében végzett odaadó munkásságával tűnt ki ebben a háromezer körüli lélekszámú fiatal településben, hanem azzal is, hogy végtelen lelkes támogatója a helyi önkéntes tűzoltótestületnek. Jőban-rosszban ott van velük, segíti őket, és az évek során annyira hozzájuk nőtt, hogy már el

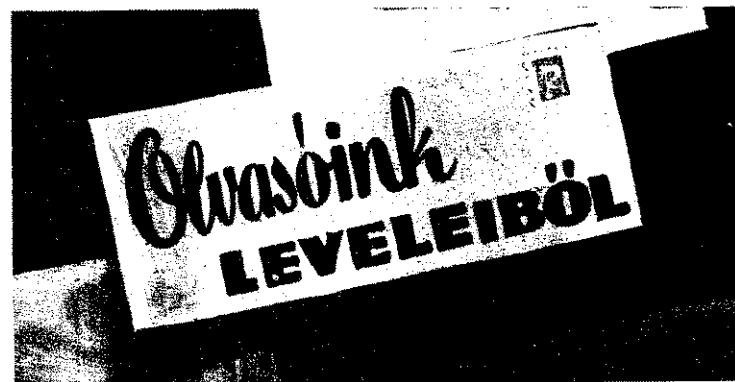

Most sem sikerült

Alosztályunk két szolgálati csoportja között nem nagy a különbség. Igaz, még csupán második éve versenyzünk, de valamennyien elsősk szeretnénk lenni. Igen ügyesen szerepeltek az idei versenyen: **Antal István, Balla István, Kagyerják Pál, Oszgárdy Mihály** szakaszvezetők. Különösen **Antal** elvtársra érdemes felfigyelni. A rajversenyt, akarcásak tavaly, **Herédi József** tőrm. csoportja nyerte meg. Tehát az „A” csoportunk ismét lemaradt. Meghózzá majdnem két teljes perccel. A „vesztés” csapat tagjai azonban erősen bizakodnak, hogy jövőre jobban sikerül.

Juhász István
tű. szkv.
Balassagyarmat

Az új vezetőség

Az elmúlt évben megiehetősen sok fogyatékoság jellemezte a szécsénykei testület munkáját. Így például területfelelős hálózatuk sem működött. Mindezt az akkori vezetőség nem megfelelő irányításának tulajdoníthatuk.

Mostanában szép fellendülés tapasztalható a szécsénykeiek munkájában. Ez főként az új vezetőség érdeme. A tanács is sok segítséget nyújt. A vb saját erőből és társadalmi munkával két szerállásos, őrszobával ellátott új szertárat építtetett. A munkálatokban a testület tagjai is részt vettek. A javulást bizonyítja, hogy az itteniek férfi-csapatja megyei elsőseget nyert a kocsifecskendő szerelésben.

Varga Albert
tű. fhgdy.
Rétság

A hontiakról

Anóta **Vanya Ferenc** személyében új parancsnok került a honti testület élére, sok javulás tapasztalható munkájukban. A tél folyamán

megválasztott új vezetőség is állandóan segíti a parancsnokot. Jó lenne, ha a tanács is több támogatást adna, a testület ugyanis még mindig létszámhiánnyal küszködik. Biztató ugyanakkor, hogy a helyi iskolai igazgató segítségével idén megalkotották a tűzoltószalkórt. Ennek tagjai különben járási elsőseget szereztek. A helyi társadalmi szervezetek is segítik a testületet. A 8 főből álló területfelelős-gárda is becsülettel végrehajtotta eddigi feladatait.

Ledeczki János
tű. tőrm.
Balassagyarmat

67 tagú szakkör

Néhány évvel ezelőtt a rimóci önkéntesek járásunk leggyengébbjei közé tartoztak. Evente 4-5 tüzeset is keletkezett a községben, s ezek meglehetősen nagy károkat okoztak. **Baldás Beralán**, az új parancsnok jó szervezőkészsége bizonyult, a létszám ma már nagyobb az előtrínál, és az elmúlt esztendőben mindössze egyetlen kisebb tűz keletkezett. A helyi úttörőtűzoltó-szakkörnek 67 fű és léány tagja van. A vezetőség is sokat foglalkozik a testületi munka irányításával. A jól felszerelt őrszobában esténként kellemesen töltik el szabadidejüket az önkéntesek.

Kunhalasi István
tű. alhgdy.
Szécsény

Köszönöm a segítséget

Nemrégiben fakuiatást kaptam a tsz-től, természetesen előfára. Az önkéntes tűzoltók valahogyan megtudták ezt, és megneveztek a kijelölt területet, pedig én meg nem is tudtam, hogy hol van. Nagyon meglepődtem, amikor az egyik este **Presing Sándor** tűzoltóparancsnok meg a testület másik három tagja beállítottak a kivágott fával, és semmiféle ellenszolgáltatást nem voltak

sem tudná képzelni nélkülük. Vajon csak egyszerűen szimpátia kérdése ez a vonzódás?

Csak részben. Mert **Krizsán János** sokszorosan is megtanulta becsülni és tisztelni az itteni önkénteseket. Megbecsülést váltott ki belőle emberi magatartásuk, a közösség érdekében végzett áldozatkész tevékenységük, és végtelen nagy tiszteletet ébresztett benne az a segítőkészség, amellyel őt munkájában támogatották. Ő így fogalmazza ezt: „Nagyon hálás vagyok ezeknek az elvtársaknak, mert nekik köszönhető, hogy a faluban megszilárdult a körend.” Nos, **Krizsán János** ezért is becsülni olyan nagyra a ruzsai önkéntes tűzoltókat, és segíti őket messzemenően még akkor is, ha azért valakik olykor egy kissé neheztelnek is rá...



hajlandók elfogadni. Nem na-lekesedtem ezért, mert ez má-öregségem elismerését jelenti. Igazán olyan jóleső érzés fogó-hogy még könnyeztem is. Na-örülök annak, hogy az elvt-még ma is tiszteletben tartan-Salamon Laj- a karmacsai te-volt parancsn

Saját karából okult

A Villány-Sikiósi ÁG sáripü-kerületében tavaly júliusban donyszikra miatt 8 hold búz-eggett. Csaknem 40 000 Ft kár l-kezett, mert a tűzszántásról gondoskodtak idejében. Az idei-szemle során emlékeztették is a gazdaság vezetőit. **Szilágyi P- rületvezető** be is váltotta ígérét- a mintegy 2 km hosszú vesz-területen időben levágatta a- nát, a vasút menti részt pedig- san felszántatta.

A járási tűzrendészeti biz- legutóbb Villány községben- zett. Ennek során a helyi Új- many Tsz tűzrendészeti helyze- ellenőrizték. A szövökezet ve- sége megígérte, hogy hamar- megszünteti a bizottság által f- fogyatékoságokat. A távbesz- lomás felszerelést már meg is- delték, és a tsz főmájorjánah- ellátásáról is gondoskodni feg-

Huber D-
tű. hgdy.
Sikió

Anyák és gyermekek napja

Július 7-én kedves ünnepsége- tuk vendégül a tűzoltófelelős- gyermekeket. Az apák nevébe- zai **István** őrmester köszöntö- vendégeket. A pártszervezet n- zásából **Mészáros Vilmos** fhg- vid előadást tartott a harmo- családi életéről és a gyermek- kérdéseiről, majd **Horváth I- szds.** adott tájékoztatást a t- ság munkájáról. Ezután megv- gáltak a részt vevőket, akik ig- szórakoztak a városi tanács if- együttesének műsorán és a- vetélkedőn.

Ottok Mi-
tű. tőrm.
Mosonmagya

Leveléből röviden

Nemrégiben bensőséges ünne- gen emlékeztek meg a rózsa- mártóni önkéntes tűzoltóte- fennállásának 40 éves évford- ról. A jubiláló önkéntes tűzolt- nak a **BM Tűzrendészet Ors- Parancsnoka** oklevelet adom- zott, és megjutalmazta a testi- A közégi párttitkár megnyit- vai után a tanács elnöke me- ünnepi beszédet. (**Bónusz Ján- szds. Eger.**)

Június 27-én kedves ünne- emlékezőek meg a tímári önk- testület 30 éves jubileumáról. l- lóban egy esztendővel ezelőt- igen gyengén működött a te- **Győri Imre**, az új parancsn- községi tanács titkárának segí- vei azonban gyorsan talpraál- a gárdát, úgyhogy ma már n- lelően tevékenykedik. Az ünne- gen részt vettek a pártszerve- tanács és a helyi szervek- zetói is. Az alapító tagok pén- mat meg oklevelet kaptak. (**sovszky István** tű. tőrm. Ny- háza.)

Június 28-án délután a helyi Tsz-be riasztották egységünke- avatkozásra azonban nem- sor. mert a tsz önkéntesei ide- ben előították a villámcsapásb- letkezett tüzet. Csupán 6 keres- bona égett el. **Tóth István** pa- nok meg a többiek dicséretet- melnek szakszerű és gyors b- kozásukért.

Járásumk 11 községében egy- 126 területfelelős tevékenyke- említtetett tíz gyors előlása j- annak köszönhető, hogy kele- sekora a területfelelős éppen- zolben tartózkodott (**Deák P- tőrm. Kiskunfélegyháza.**)

Az Országos Tűzoltóversenyen dől el!

megyei és budapesti tők legjobb eredményt tíz versenyzője és négy jogot szerzett arra, y az Országos Tűzoltó-nyen szerepeljen, s fel-esse a küzdelmet az el-ért. Az országos dön-; a következők jutottak

Szabó Sándor szkv. (S) 87 mp; 2. Battancs (Bp. CSVF) mp; 3. Markovics Jő- (Győr) 89.4 mp; 4. i Sándor szkv. (Szolnok) mp; 5. Szalai Sándor (Bp. III. ker.) 91 mp; 6. Lászlár Ferenc szkv. (Pá- 92 mp; 7. Vida József

tiz. (Kaposvár) 93.6 mp; 8. Marsi Sándor szkv. (Szolnok) 93.9 mp; 9. Maróti Sándor tiz. (Szeged) 94.4 mp; 10. Kisvárdai Gyula tőrm. (Sze- rencs) 94.7 mp.

A rajok közül a döntőbe került:

Nagykanizsai alosztály A csoport 1. raj, 6 perc 02 mp; szolnoki alosztály B csoport 1. raj, 6 perc 15 mp; Csepeli Vas- és Fémművek alosztály B csoport, 6 perc 16 mp; veszprémi alosztály A csoport 1. raj, 6 perc 17 mp.

Az említettek a feltüntetett időeredményeket a megyei döntőkön érték el.

(Folytatás a 7. oldalról)

annak megállapítása végett, hogy a fellebbezésben foglal- illetőleg az I. fokú határozatban megállapított tények való- fennállnak-e. A II. fokon történő bizonyítás felvételére a 35. (VII. 8.) MT számú rendelet 53. §-a nem ad lehetőséget, e jogszabályhely úgy rendelkezik, hogy amennyiben a bezés elintézése előtt az iratok kiegészítése szükségesnek tkozik, a II. fokon eljáró bíróságoló szerv az iratokat pótlás ból az I. fokon eljáró hatóságnak visszaküldi. Az I. fokú zatban megállapított tényállást a II. fokú hatóság csak atok alapján egészítheti ki. Az iratok kiegészítésén a bizo- s kiegészítését kell érteni. Olyan esetben tehát, ha a II. határozat meghozatala előtt a helyszín meg szemlélése éges, a bizonyítást ne a II. fokú hatóság folytassa le, ha- az iratokat a 32/1955. (VI. 8.) MT számú rendelet 53. §-a án küldje vissza az I. fokon eljáró bíróságoló szervnek, az- felhívással, illetőleg utasítással, hogy a helyszínen milyen ményeket tisztázzon még, s ennek birtokában hozza meg a döntését.

Szabálysértési panaszügyben csak a legfelső felügye- ellátó szerv — a BM Tűzrendészet Országos Pa- snoksága — hozhat döntést

z I. fokú szabálysértési hatóság a tűzrendészeti rendelke- végrehajtásának elmulasztása miatt az elkövetőt 120 Ft írsággal sújtotta. A kiszabott pénzbírság miatt az elkö- panasszal élt a II. fokú tűzrendészeti hatósághoz. A II. szabálysértési hatóság a panasz alapján az I. fokú hatá- t — a 32/1955. (VI. 8.) MT sz. rendelet 54. § c) pontja án — hatályon kívül helyezte, és az eljárást megszüntette. eljárás törvénysértő. A panasz tárgyában a 32/1955. (VI. T sz. rendelet 62. §-a alapján ugyanis csak a bíróságoló felett legfelsőbb felügyeletet ellátó szerv hozhat döntést.

30/1956. (IX. 8.) MT sz. rendelet 17. §-a szerint a II. fokú ndészeti hatóság irányítja és ellenőrzi ugyan az I. fokú ha- k munkáját, valamint határoz az I. fokú határozatok el- enyújtott fellebbezési ügyekben, jogszabály alapján gy- irányítási és ellenőrzési jog azonban nem foglalja ma- azt a lehetőséget, hogy a II. fokú hatóság az I. fokú ha- jogerős szabálysértési határozatát akár panasz alapján, hivatalból megsemmisítse, illetőleg megváltoztassa.

gerős szabálysértési határozat megsemmisítésére, illetőleg ltoztatására csak a legfelsőbb felügyeletet gyakorló szerv llt, vagy ügyészi óvás folytán a határozatot hozó szerv annak felettes szerve.

Dr. Félix László
tű. alez.



Július 4-én délután ünnepelte fennállásának 75 éves év- fordulóját a Szerencsi Cukor- gyár létesítményi tűzoltósága. A gyár udvarán rendezett ün- nepesség részvevőit Stevlik Béla, az üzemi pártbizottság titkára, üdöztölte, majd dr. Szemere Endre gyárigazgató, a testület elnöke méltatta a nagyszámú kollektiva eddigi munkásságát.

A díszelnökség és a felsorako- zott rajok a Himnusz hallgat- ják

Dr. Szemere Endre, a gyár igaz- gatója ünnepi beszédét mondja



A cukorgyárak versenyének egyik mozzanata

A cukoripar vezérigazgatója ju- talmat ad át Marton Lászlónak

A jubileumi ünnepség hangula- tos záróakkordja



A

nagyhegyesi kísérlet



Hazánkban az utóbbi évek során egyre több földgázutat tárnak fel, s az iparban, valamint a háztartásokban is egyre nagyobb mennyiségű földgázt használnak. A napilapokból is értesülhetünk róla, hogy Budapest körül gázvezeték építések, s az ezen keresztül a hajdúsági gázmezőri távvezetéseken érkező gázt osztják el a fővárosi üzemek és lakóházak között. Üzemi viszonylatban igen előnyös a nagy fűtőértékű földgáz használata fűtési célokra, de a háztartásokban is egyre nagyobb mértékben használják a gázt lakások fűtésére is.

Ahogy nő a gázvezetékek terjedelme, a szerelvények sokasága, a gázfelhasználási helyek száma, — a statisztikai valószínűség szerint — úgy növekszik a tűzveszély is ezeken a területeken. A gáz, mint tudjuk, gyúlékony, tűzveszélyes anyag, ami már jó néhányszor okozott igen komoly balesetet, tüzesetet.

Az élet, a fejlődés számunkra is kötelezően írja elő, hogy lépést tartsunk a technika fejlődésével, és felkészüljünk a földgáz egyre kiterjedtebb felhasználása során várható tüzek eloltására.

Az elmúlt években már volt néhány gázkitörés Magyarországon. Az ezekkel járó tüzek olyan méretűek voltak, amelyekkel szemben felszereléseink hatástalanoknak bizonyultak, és csak igen nagy nehézségek árán, nagy erők összehívásával egy esetben sikerült eloltani egy ilyen jellegű tüzet. A hasonló tüzek oltására berendezkedni igen költséges volna, ugyanakkor a nagyobb méretű gáztüzek keletkezési valószínűsége is egyre kisebb, hiszen a technika fejlődése egyre inkább lehetővé teszi, hogy a nálunk előfordultakhoz hasonló gázkitöréseknek elejét vegyék.

A gázfelhasználási helyek számának növekedése viszont még a megelőző rendszabályok megtartása esetén is növeli az ilyen eredetű tűzveszélyt, miután a szerelvények meghibásodása, csővezetékek repedése szinte elkerülhetetlen mindaddig, amíg korrózió létezik, és amíg anyaghibás cső vagy szerelvény forgalomba kerülhet.

Ezek a körülmények indokolják, hogy a tűzoltóság műszaki fejlesztése során a nagy nyomású földgáztüzek — üzemi méretű — oltási kísérletekre sor került.

A legrégebbi és legegyszerűbb oltóanyaggal, a vízzel a gáztüzeket oltani nem lehet. A porlasztott víz sem képes megbirkózni még az alacsony nyomású gáztűzzel sem. Az egyéb vegyi oltóanyagok és oltógázok alkalmazása is igen nehéz és nem minden esetben hatásos, — az illető anyagok tulajdonságai miatt.

Az oltóport egyre szélesebb körben használják a legkülönbözőbb tüzek oltására. Korábban foglalkoztunk a Magyar Tűzoltó hasábjain a repülőgéptűz-oltással, ahol ugyancsak igen jó eredménnyel használtuk az oltóport.

A budapesti tűzoltóság szerelvényeibe tartozó nagyteljesítményű MAGIBUS porraloltó kocsi nagy nyomású földgáztüzek oltására is használni kívánjuk, ezért az oltás lehetőségeinek, az oltóteljesítmény felső határának megállapítására kísérletsorozatot végeztünk Nagyhegyesen.

A kísérletek előkészítése

Célunk olyan jellegű gáztüzek létrehozása és oltása amelyek üzemi viszonylatban előfordulhatnak. Így került különböző magasságú faklyatüzek, csőkarikatüzek, hibás relvények tüzeinek oltására.

A nagynyomású földgázt a nagyhegyesi gázgyűjtő- és indóállomásról kiépített ideiglenes csővezetéken kaptuk. A gázgyűjtőállomásról indított csővezeték a kerítésen kívül a szántóföld lakó- és üzemépülettől távol végződött. Itt csatlakoztak a különböző szerelvények, amelyeken a gáz szabadba vezetését, a gyűjtést és a tűzoltást végeztük.

4,5 m x 0,95 m x 1,0 m méretű munkagödört ástunk, az ilyen gödörben keletkező tűz oltásának tanulmányozására szükséges.

A kísérletek során a gáz nyomása 0—70 kg/cm² volt, e gondosan hegesztett és szerelt csővezeték kellett, hogy a balesetveszélyt elkerüljék.

Munkagödör-tűz, környezetben vashullóakkal

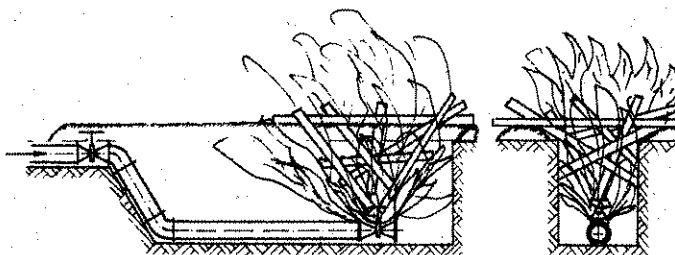

A nagyhegyesi földgáz összetétele:

Metán	94,5 térfogat %
Etán	1,47 térfogat %
Propán	0,44 térfogat %
Bután	0,2 térfogat %
CO ₂	0,82 térfogat %
O ₂	0 térfogat %
N	2,75 térfogat %

A gáz 5,36 gr gázolint és 0,322 gr nedvességet tartalmaz normálköbméterenként. Hőmérséklete 20 C° körül volt; fűtőértéke 8546 kcal/normálköbméter.

A gáznyomás beállítását (fojtást) a leágazó vezetékbe tett tolozárral lehetett elvégezni. A kísérlet színhelye és a fűtőtolózárral között URH rádiós összeköttetés volt. Így a kívánt nyomást, a gázindítást és oltás után a lezárást gyorsan, biztonságosan lehetett végezni.

Meghibásodott tolozár-tűz munkagödörben

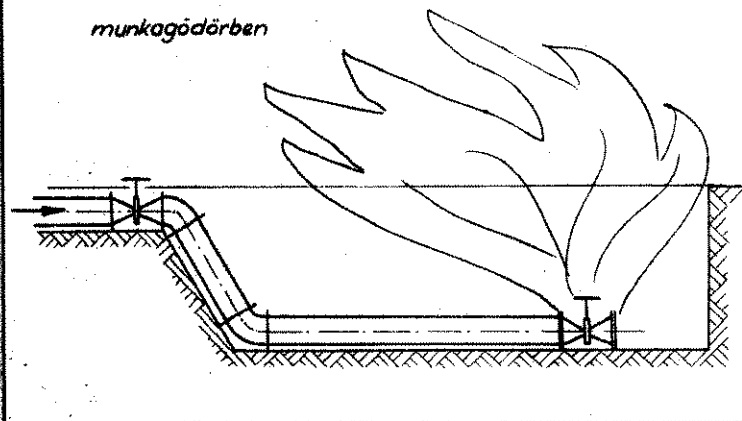

Faklya-tűz

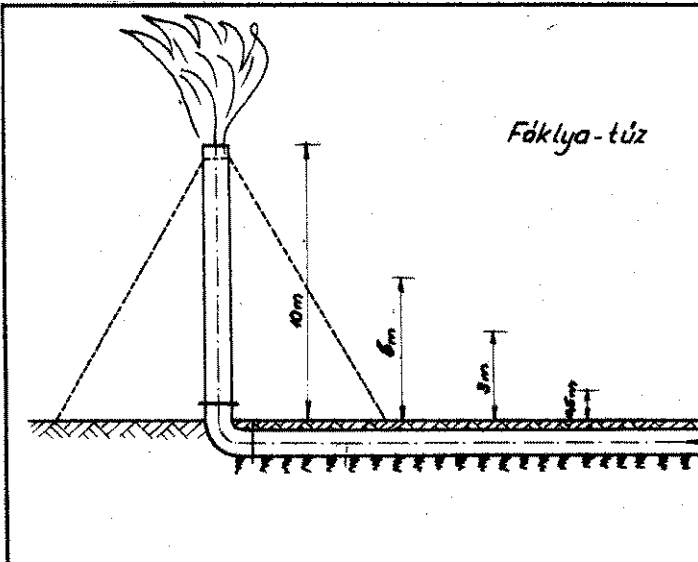

Csőrepedés által
keletkezett tűz

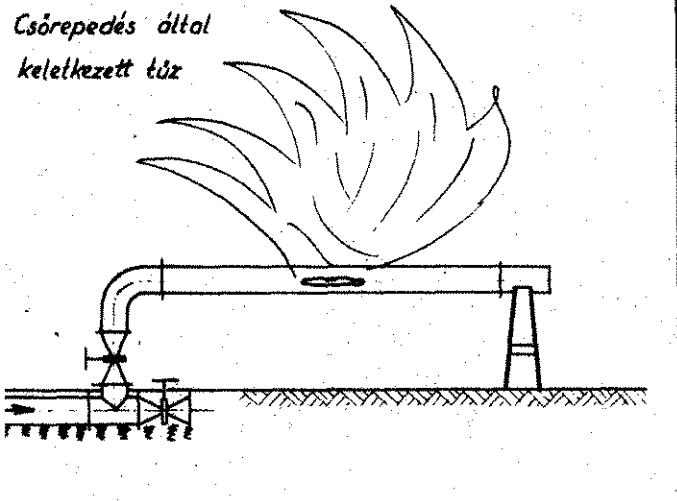

Karima-tűz

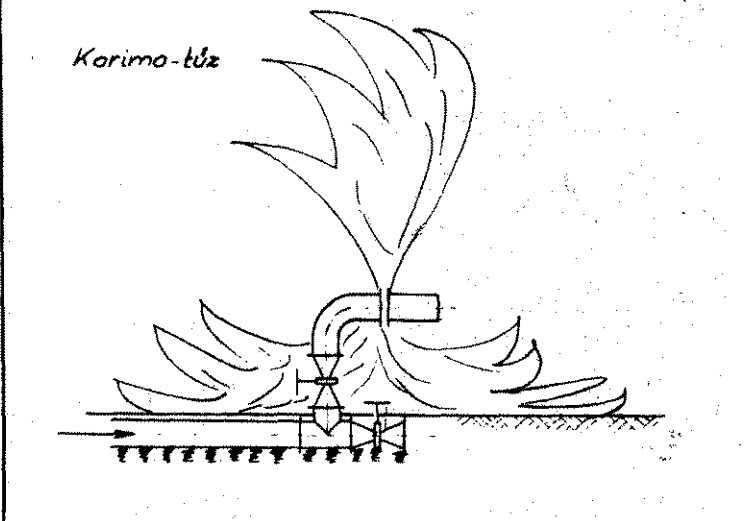

kiáramló gáz gyújtását hosszú rúdra erősített gázolajos
val végeztük.

kísérletek során a tüzet egészen alacsony gáznyomásnál
ttuk be, majd a gáznyomást fokozatosan emeltük a kívánt
g. A tűz eloltása után URH-rádióon keresztül intézkedtünk
lezárására.

A kísérletek

árom napon keresztül oltottuk a különböző jellegű tüze-
lőszőr alacsony nyomáson, majd a nyomást növelve. A nyo-
övelésével a láng nagysága is nőtt, így természetesen a si-
oltáshoz szükséges oltópor mennyisége is növekedett. Elő-
2 kg-os kézi porraloltóval oltottunk, majd a MAGIRUS
oltó kocsit egy és két porsugarával.

zért volt szükség ilyen alapos, hosszadalmas kísérletekre,
affajta tüzek oltására semmi tapasztalatunk nem volt. Nem
ük a por és a készülékek kapcsolatos alkalmasságát, vé-
alkalommal határoltuk be azokat a lángtérfogatókat, nyo-
tékeket, amelyeknél különböző tűz-alakzatoknál a hatásos
biztosítható.

kísérletekről részleteiben itt nem kívánok beszámolni.
végső eredményeinek illusztrálására „bemutató” szer-
nk.

A bemutató

Magyar Tűzoltó júniusi számában olvasóink már láthattak
y, a bemutatón készült felvételt.
z ott végzett oltási kísérleteink eredményeit az alábbiak-
smertettjük:

Hibás tolozár tüzének oltása munkagödörben
z 1 m mély munkagödörben elhelyezett tolozár tüzet 10-
-50 atm. gáznyomáson végeztük.

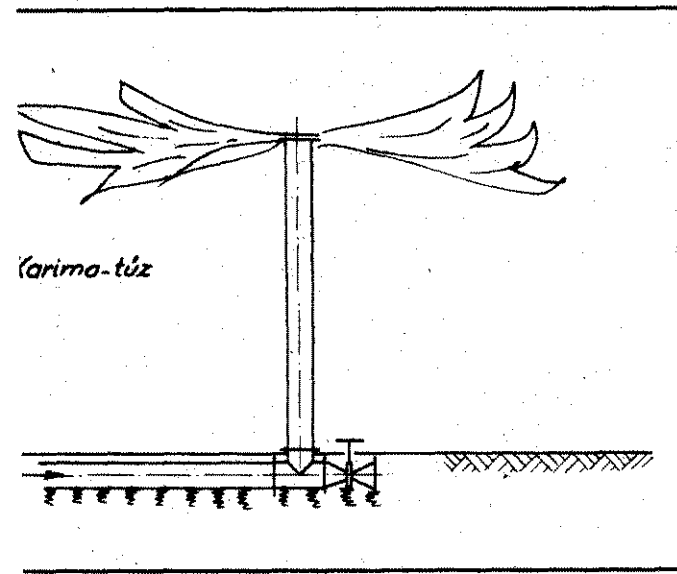

Az oltás 1 porpisztollyal 15 atm-ig 3 mp-en belül sikeres.
25-50 atm-ás gáznyomással 2 pisztoly bevetése volt szükséges, s
az oltási idő 3-4 mp volt.

2. 3 m magas 3"-as csőből készült fáklya oltása
A függőleges fáklya oltását 1/4-1/2-1/1 fojtó tolozár-nyit-
táznál végeztük. (Nyomásérték itt nem volt mérhető, mert a gáz
közvetlenül - ellennyomás nélkül - a szabadba áramlott.)

Az oltás 1 porpisztollyal minden esetben 1 mp-en belül be-
következett. Ha megfelelő a gáz kiömlési helyénél az oltópor
„bekeverése” a gázáramba, az oltás azonnal sikeres.

3. Tolozártűz munkagödörben; gödör fölött izzó vasalkat-
részek

Feltételezésünk az volt, hogy a csőszerelevény sérülése és
a gáz begyulladásra olyan helyen történt, ahol szerszámok, vas-
szerelevények vannak, s azok felizzanak.

10 p-en keresztül 5 atm-ás gáznyomással hevítettük a vas-
alkatrészeket. Amikor azok szemmel láthatóan vörösen izzottak,
a gázlángot 1 pisztollyal eloltottuk. Az oltás 2 mp-en belül be-
következett, azonban a gáz 10 mp-en belül visszagyulladt.

Ezt még két esetben megismételtük, de mindkétszer vissza-
gyulladás tapasztaltunk.

A következő oltás után 2 db porlasztott vízszugárral lehütöt-
tük az izzó vasalkatrészeket, így a visszagyulladás megszűnt.

Olyan esetekben, ha a tűzben izzó, parázsló anyagok van-
nak, a gáztűz eloltása után azonnal le kell hűteni a tűz környe-
zetét, a visszagyulladás elkerülése végett.

4. 6 m magas 3"-os cső fáklya-tűze

A függőleges helyzetű fáklya oltását 1/4-1/2-1/1 tolozár
nyitáznál végeztük.

1/4-1/2 nyitású tolozárnál 1 pisztollyal 2 mp-en belül sike-
res az oltás.

(Folytatjuk)

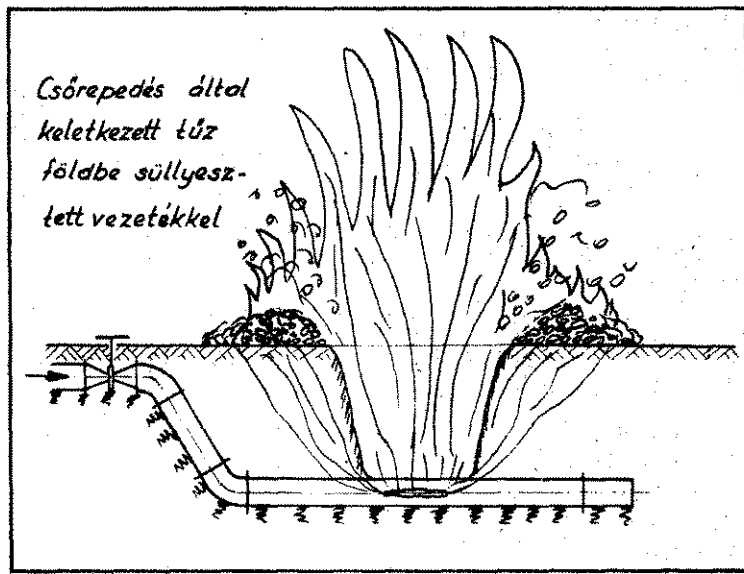

Csak időben utolsó...

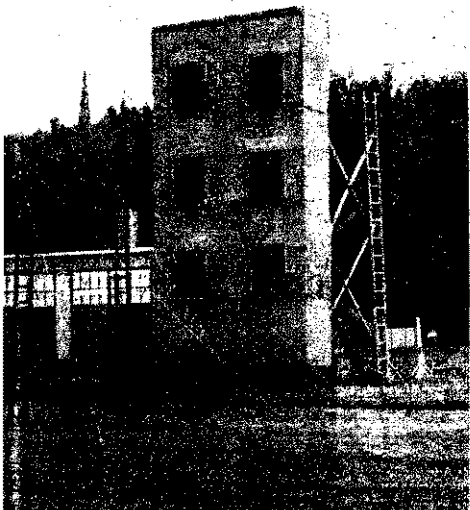

Ez volt a „szertár — mászóházzal”...

Ursenyéről van szó. 19 közül az utolsóról: a Tolna megyeiről. Nem azért trunk róla néhány sort, mintha adósságot akarnánk törleszteni. Mégcsak azért sem, hogy ha már a többiek jónéhányáról megemlékeztünk, akkor ez az egy sem maradjon ki. A tapasztalatok készítették bennünket egy-két gondolat rögzítésére, közreadására. És bár lassan befejeződik az idei versenytény, úgy véljük, a jövőben néhányat hasznosítani lehetne másutt is.

A Bátaszéken rendezett verseny kiemelkedő eseménye, hogy azon Soczó József elvtárrsal, a megyei pártbizottság első titkárával az élen minden megyei vezető megjelent. Az ünnepi beszédet Szabópai Antal elvtárs, a megyei tanács-eb elnöke mondotta, s az eredményhirdetést követően a díjakat és okleveleket is ő adta át a győzteseknek.

Magasfokú szervezettség, példás fegyelmi jellemezte a találkozót. Nem volt „csellenges”, nem kellett a szerelésre következő rajokra vadászni. Még be sem fejezte az egyik széria a szerelést, hátul, oldalt már ott sorakozott katonás rendben a következő csoport, s vonult fegyelmezetten a szerek mögé — visszaszerelésre. És úgy tessék elképzelni, hogy mindezt összesen két állami tűzoltó irányította!...

A verseny gördülékenységének „titka” — persze a jó előkészítésen túl — 3 kis adóvédő volt. Ez a gyorsan mozgó „alakulat” mindig a kényes pontokon helyezkedett el; állandó összeköttetésben volt, s az utasításokat máris továbbította. A közönség mindebből csak azt látta, hogy minden kapkodás vagy futkosás nélkül, mintegy láthatatlan erő hatására — minden az „óramű” pontosságával működik.

Általában mindenki látott már defekt-szerelést. De olyanban, aminek itt lehetett szemtanúja, közvetlenül a tribün előtt, még kevés ki-vitállónak volt része. Riasztással kombinált műveletet mutatott be a szekszárdi és a dombóvári egységek 1-1 raja, s mindezt persze időre, majd utána „tüzet” oltott a szertárnál. Régen tapasztaltunk olyan drukkot, amilyent a népes nézősereg produkált a tribün előtt villámgyorsan dolgozó egységek teljesítménye láttán...

A megyeiek specialitása most sem tévesztette el hatását. Az idén szer-

tárat építettek mászóházzal, mellette pedig egy faipari üzemet. Mindezt előőről nézve a tökéletesség erejével hatott a nézőkre, arról nem is szólva, amikor a gyárkéményen még a füst is megjelent. Talán csak ott vétettek hibát a szervezők, hogy

Köztudomású, hogy Tolna ma is ennek megfelelő. Rendnyel viszont ennek éppen az kezdjét bizonyítják. A hozzászervezés eredményeként mindjutott irányító. mozzgató. A

... ez pedig a „faipari üzemet”, ahol éppen „üzemi bejárást játszanak” a közönségnek, igen ügyes technikai megoldással

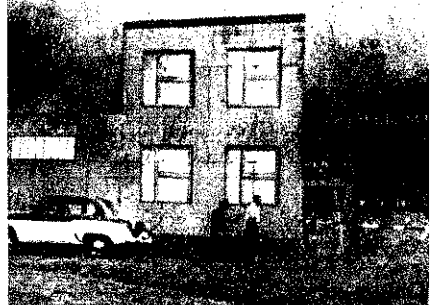

A kerékcserre végző is izgultak, de a népes nézőközönség ennek a „számnak” talán még jobban drukkol, mint a befejező tűzoltásnak



az üzemi bejárás máskülönben igen ötletes, megoldású illusztrálását igen elnyújtották, s ezzel a tűzoltási bemutatót is hosszadalmassá, vontatottá tették. Egyébként a megyei verseny egészéről csak a messzemelő elismerés hangján kell szólnunk.

felvezetését például a megyei parancsnokság személygépkocs egyik vezetője végezte, s leolyan hozzáértéssel, mintha csinált volna eddig. Egyszóvalna megyétől e tekintetben ismes tanulni...

EGY FALU KÉT RAJA

ARUZSAIAK ÉLRETÖRESE mindenkit meglepett, de legjobban talán a megyeieket. Nem azért mintha egycsapásra tűntek volna fel, hiszen tízegeynéhány éves létezésük óta igencsak megszorongatták minden versenyen az elsőket. Az volt a rendkívüli, hogy a férfi és női csapat — mintha csak összebeszéltek volna — egyidejűleg szerzett elsőseget. Meg talán az, hogy évszámait tekintve fiatal testületről van szó, és az ún. „menőket” így egyszerűen maga mögött hagyta.

Mindenesetre ez már tény, s bár először számukra is hihetetlennek tűnt a saját bravúrjuk, most már megbarátkoztak a gondolatával. Sőt mi több, a felelősségérzet is megnőtt bennük a további szereplés milyenségéért. Neki is gyürkőztek alapo-

san, mert az országgrészin csak úgy lehet beleszólni a küzdelembe, ha nagyon jól dolgozik mindkét együttes.

A FERFIAKNÁL nincs különösebb probléma. Borbás István kivételével (ő 42 éves) fiatalok valamennyien, és már négy esztendeje vannak együtt a csapatban. Egyelőre vasárnaponként gyakorolnak. Az utolsó hét lesz majd a nehéz, mert akkor minden nap szerelniük kell, ami viszont gondot okoz, mert — lévén tsz-dolgozók — az aratás és cséplés köti le minden idejüket és energiájukat.

A lányoknál is hasonló a helyzet. Nekik talán csak annyival könnyebb a dolguk, hogy naponta össze tudnak jönni. Jó is, hogy így van, mert van mit „ledolgozniük”, és a csiszolnivaló is éppen elég, de legin-

kább az idővel kell megbirkóznunk, l vább akarnak jutni.

Lelkesedésben nincs hiány és a közetes keménységben sem. Fehér alhagyó, a parancsnok kézben tartja raj felkészítését. És biznak is ereji ami szintén nem utolsó dolog a sik vívásában.

AZZAL KÖSZÖNTÜNK EL TÖLÜK Baján találkozunk, s reméljük, aug 9-én Budapesten is. Nem mi, hanem báb István, Ujvári Mihály, Földi Ime már Géza, Tóth István, Csipak Józsegedüs János, Márkus Vera, Farkaszsébet, Fehér Mária (a parancsnok l Király Rozália, Berkó Erzsébet, Huszroska és Benák Irén teljesítménye majd el. Meg talán majd az a tudat kat nyom a latban, hogy a szűkebb is győzelmet vár tőlük.



Három felvétel a ruzsaiak országgrészire készülésétől



MŰSZAKIAK FÓRUMA

DKW-motorok szétszerelése és hibafelvétele (III.)

hibafelvételező feladatai. A hibafelvételező fő feladata a dó alkatrészek tüzetes átvizsgálása, a hibák megállapítása. csak az alkatrészek előzetes tökéletes megtisztítása után metőség. Szükségessé vált alkatrészcsere és felújítások meg- lése céljából típusonkénti alkatrészjegyeket kell alkalmazni, ugyanis a cikkszámok is szerepelnek, így az alkatrészekre ozó észrevétel jelölhető. Például:

C—521 C—629 C—2012

—11 gázsugárlégtelenítő	—	1	1
207/a csapfordító hüvely	—	1	—
—1308—6 x 8 vízcső	1	—	1
—105 szívófedél	e	e	e

alkatrészjegyzéken célszerű jelölésekkel fel kell tüntetni ításra, cseréire vonatkozó és az esetleges egyéb észrevéte-

torhenger és hengerfej hibafelvétele. A teljesen megtisztí- ngereknél és hengerfejeknél először szemrevételezéssel rezsgálatot végzünk, különös tekintettel a szelepülések, tó- yukak, víztérnyílások és hengerek furataira. Kétes esetben víztérnyomás-próbát kell alkalmazni. Mindig újakkal pó- a szakadt, rossz menetű csavarokat. A felújításra kerülő eknél az összes főcsavarokat ki kell szedni. Ha a furatok 0,04—0,05 mm, a henger még visszaépíthető, de ha a kopás b, újra kell fúrítani a hengerfejet. Ekkor is ügyelni kell gy ez a kopás csak normális, kúpos lehet, nem pedig rend- . Pl. egy oldalas vagy hordós.

en jellegű kopások esetén, függetlenül a kopás értékétől, erek nem építhetők vissza, és a kopás okát minden eset- gy kell állapítani. A felfúrási túlméretek az alaplámeren 2,5 mm-ig terjedhetnek, különben a falvastagság nagy- on lecsökkenne. Mindenkor ellenőrizni kell a hengerek, ekek felfekvő felületeit, hogy nem görbék-e, vagy nem a felületük. A víznyomás-próbát 4 att.-val 2 percig kell a próbára került daraboknak. Kazánlemezről készült kkal, gumilemez tömítésekkel kell elzárni a csatlakozó kat. Fadugót alkalmazni tilos, mert alakváltozást ered- het.

gattyútengelyek hibafelvétele. A forgattyútengelyek javí- őszőrülését csapjainak kopása, esetleg rágódása, a tengely ge vagy repedése teszi szükségessé. Köszörülni csak az al-

méret határáig lehetséges, mert a felületi kemény hőkezelt réteg elvékonyodik, a csapok keresztmetszete pedig meggyengül. Az ide- vonatkozó irodalom a következő adatokat közli azokra a kopási értékekre, amelyeknél már célszerű elvégezni az újra köszörülést.

40 mm ø 0,03—0,04 mm feletti kopásnál
40—70 mm ø 0,05—0,06 mm feletti kopásnál
70 mm ø 0,06—0,07 mm feletti kopásnál

A megmunkálendő forgattyútengelyekről minden olyan tar- tozékot le kell szerelni, amely esetleg akadályozná a köszörülést, a repedésvizsgálatot, az egyenesség ellenőrzését, vagy az egyen- getést. Főleg a felületek pikkelyes felületi kéregrepedéseire kell ügyelni (görgök alatti felületek). Megállapítandó még az is, hogy a köszörült felületeken kívül még mely felületeket kell újra munkálni. (Menetkiigazítás, olajhorony-köszörülés stb.)

Hajtórúd, hajtórúdszem, csapszegpersely hibafelvétele. Meg- állapítandó, hogy a hajtórúdszem nem túl vékony-e, a per- selyt pedig szükség esetén lehet-e túlméretre feldörzsölni, s hogy nem lazult-e meg a hajtórúdszem-persely. Meg kell álla- pítani, hogy nincs-e repedés a hajtórúdszemen, vagy a hajtórúd- száron, a fejen, különös tekintettel a csavarhelyek környékére. Megnyúlt vagy hibás menetű hajtórúd-fejescsavarok esetén fel- tétlen új csavarokat kell alkalmazni. Győződjünk meg arról is, hogy van-e elég hézag a hajtórúdszem és a dugattyúszemek kö- zött. Minden esetben oldalanként legalább 1,5 mm hézag szük- séges.

Dugattyúk hibafelvétele. Új dugattyúk alkalmazását a henger- furatok és dugattyúk túlzott kopása teszi indokolttá. Ha a henger- furatok felülete megfelelő, és méretei hibahatáron belül vannak, valamint a dugattyúk állapota is kielégítő (nincs deformáció, törés, repedés stb.), akkor a dugattyút újra gyűrűzéssel, esetleg túlméretezett csapszeggel ismét beszerelhetjük. A dugattyúsz- meket dörzsöléssel kell illeszteni a csapszeghez. Itt is ellenőrizni kell, hogy a hajtórúdszem nem ér-e a dugattyúszemekhez, s be kell állítani a hézagot. A repedésről legegyszerűbben csengés- próbával győződhetünk meg. A törés, repedés nélküli dugattyú tiszta hangot ad. Különös gondossággal ellenőrizzük, hogy a csap- szegbiztosító rugó-hornyok épek-e, a hibás hornyú dugattyúk ugyanis nem használhatók.

Tjekál Pál
tű. ftórm.

KES...

és ötlete támadt Haág János és Kovácsmesternek, az Ailici Kísérleti Gazdaság tűz- cncsnokának; elkészítette egy al működtethető mozdony- 16 tervét. A kivitelezést a központi műhelyének kol- vállalta. Az erőgép és a fecskendő közé két támasz- helyeztek, erre pedig kar- lyt szereltek. A tengely vé- kis fogaskerekeket lánccal ötték egy nagyobb. Erre őt szereltek, s ezt összekö- gy tolórúddal.

kendőt ki is próbálták, és si- útközdött. Ha az erőgép alap- működik, akkor négy em- akáját helyettesíti, ha pedig en, akkor öt-hat személyt . A szerkezet mintegy 1200 került. A mozdonyfecskén- úkság esetén — kézi erővel dtethető.

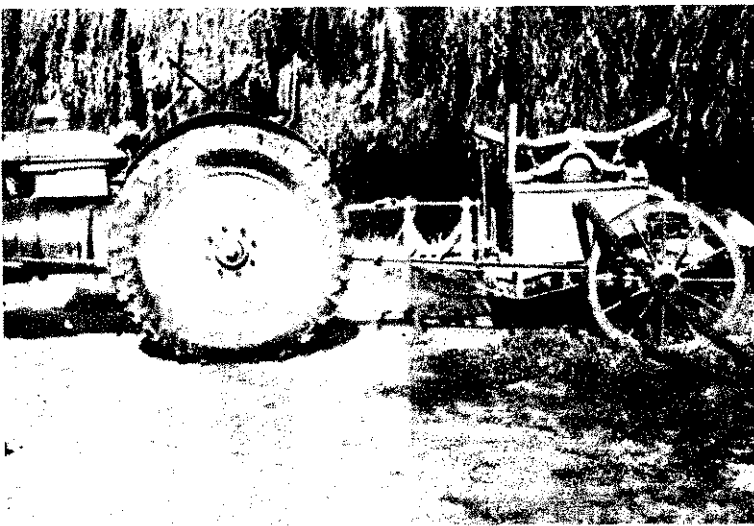
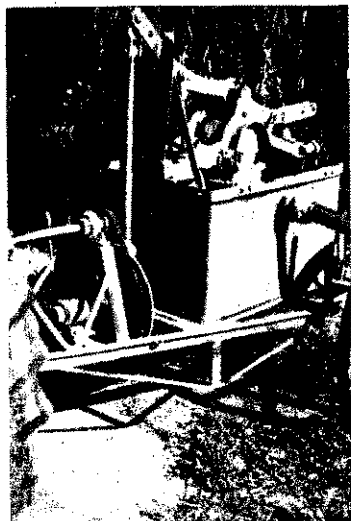



A keceli tűzoltószertár átalakított utcai frontja

A Borsodi Szénbányászati Tröszt önkéntes tűzoltó-fúvószenekara



Fenyvesi Tibor igazgató üdvözli a versenyre felsorakozott rajokat

A szegedi férfiraj tagjai vizsgakérdéseket húznak



Vizsgáznak „elméleti”-ből a budapesti gyufagyári lányok

A szegedi férfiraj jó szerelési idővel biztosította elsőségét



Tűz- és káresetek

Június 14-én a vecsési MÁV állomás területén kigyulladt egy gyermekcipőket szállító vagon. A kivonult állami egységek a tüzet 2 db E sugárral eloltották. A keletkezett anyagi kár 36 000 Ft. A vizsgálat során bebizonyosodott, hogy a tüzet a mozdonyból kipattant szikra okozta.

egyéb felszerelési tárgyakat is rongáltak. A tűz terjedését előtette, hogy a gőpjármű üzemen tartályra felrobbant. A kivonult sereg a tüzet 6 db E sugárral oltották el. Erősen akadályozta az avatkozást, hogy 1 km-ről kellett a tűz színhelyére szállítani az

Építkeznek a keceliek

Kulturteremmé alakítják át a keceli önkéntesek szertárak utcai frontját. Az építkezéshez szükséges anyagot a községi tanács bocsátotta a testület rendelkezésére; az átalakítást az önkéntesek végezték, illetve végzik társadalmi munkából. A festés, parkettázás és berendezés befejezését őszre tervezik, egyelőre azonban — pénz hiányában — nem folytatják a munkálatokat.

Teljesítették

A kiskunfélegyházi parancsnokság valamennyi dolgozója eleget tett a ráháruló tanulmányi kötelezettségeknek. Minden beosztott rendelkezik a 8 általános iskolai végzettséggel és a tiszti állomány tagjai is eredményes érettségi vizsgával fejezték be tanulmányaikat.

Új zenekar

Önkéntes tűzoltó-fúvószenekar alakult a tavasszal a Borsodi Szénbányászati Tröszt keretében. A Mentényi Ernő önk. főnögy. vezette kiváló együttes idén májusban mutatkozott be először nagy sikerrel az edényi járási versenyen. Első ún. „külső” szereplésük a július 4-i szerezési jubileumhoz fűződik, ahol a zenekar nemcsak a délutáni ünnepségen nyújtott elismerésre méltó teljesítményt, hanem az esti (sajnos, a vihar miatt félbeszakadt) hangversenyén is nagyszerű felkészültségről tett tanúbizonyságot.

KISZ-alapszervezet

Alakult június 28-án a páhi községi önkéntes tűzoltótestület keretében. A 42 fiatalból álló szervezet titkárává Ifj. Sztana Györgyöt választották. A megye egyik legkiválóbb testületében komoly feladat vár a KISZ-alapszervezetre a tűzoltófiatalok nevelésében, s a bontakozóban levő klubélet színvonalassá, tartalmassá tételében.

Gyufagyáriak találkozója

Érdekes találkozóra került sor a Budapesti Gyufagyárban, június 18-án délután. A házigazdák versenyre hívták meg testvérvállalatuk, a Szegedi Gyufagyár önkéntes tűzoltóit. Egy férfi és egy női raj vett részt mindkét üzemből a versenyen, amely elméleti és gyakorlati szerelési feladatból állt.

A most negyedszer rendezett verseny részvevőit Fenyvesi Tibor, a vendéglátó üzem igazgatója üdvözölte. A főhatóság képviselőjében Kontor Béla, az Országos Erdészeti Főigazgatóság osztályvezetője és Nagy Mihály, az OEF tűzrendészeti előadója vett részt a találkozón, amely a nők kézilabdá, illetve a férfiak labdarúgó mérkőzésével, majd kultúrmműsorral zárult.

Fényképes rejtélyverseny

Érdekes kezdeményezés született a Veszprém megyei parancsnokság körében. Öt hetes rejtélyversenyt indítottak az általános műveltség és a szakmai ismeretek tárgyköréből. A fényképes, felismerésen alapuló sorozat anyagát hetenként cserélték és a tabló mellett ládikóba helyezett megfejtések pontszámait összeadva, értékelték az eredményeket. A legmagasabb összpontszámot elért megfejtő fényképezőgép-jutalomban részesült. Az újszerű versenyt mindvégig élénk érdeklődés jellemezte.



A Szabolcs megyei Nagyálló Zöldmező Tsz-ének somogyi tanya üzemejében július 17-én villámcsapás következtében leégett egy 60x80 m-es dohánypajta. A kivonult egységek csak a környezeti védelmére szorítkozhattak. A tüzet teljesen kifejlődött állapotban találták, mert csak 45 perccel keletkezése után jelezhetők. A közelben ugyan is nem volt telefonállomás. A munkálatokat nehezítette, hogy viharos erejű szél volt, és kb. 3 km távolságból kellett a helyszínre szállítani az oltáshoz szükséges vízmennyiséget. Az anyagi kár 89 000 Ft.

Június 17-én a Békés megyei Csánadapácán villámcsapás következtében leégett egy dohánypajta, 1500 db gyümölcsösálda, 100 m² föld és egyéb anyagok. A tűz oltásában részt vevő egységek 2 db E sugárral dolgoztak. A munkálatokat nehezítette, hogy az oltáshoz szükséges vízmennyiséget felhozott földúton, kb 2 km-ről szállíthatták a helyszínre. A kár 25 000 Ft.

A Baranya megyei Mágocs községben június 17-én villámcsapás következtében meggyulladt egy 90x12 m-es istálló nádfedésű tetőzete. A kivonult egységek a 196 db szarvasmarhából 192-öt kimentettek, a másik 4 állat is csak megsérült. 8 db E sugárral működtek. 69 000 forint kár keletkezett.

Június 17-én a pomázi gépállomáson villám csapott az áramelosztó épületébe. Két kapcsoló és egy irányító asztal égett. A keletkezett tüzet a helyszínen levő dolgozók a kirendeltségvezető irányításával eloltották. A kivonult egységeknek már nem kellett beavatkozniuk a tűz oltásába.

Június 17-én a Borsod megyei Gaggyvendéi Állami Gazdaság területén villámcsapás következtében leégett egy 35x10 m-es náddal fedett juhudóly, valamint a benne tárolt 100 q gyapjú. A kivonult egységek 3 db E sugárral dolgoztak. A felhőszerkezet miatt a rossz útviszonyok nagyon megnehezítették a vonulást. A felgyülemltet víz egyszerűen elmosta az utat egyes szakaszait. A keletkezett anyagi kár 651 000 Ft.

A Komárom megyei Acson június 18-án gépkocsit elektromos rövidzárlata következtében tűz keletkezett egy 45x12 m-es alapterületű gépszínpén. Az épület tetőzete leégett, és bent égett egy 2 tonnás, meg egy 0,75 tonnás IFA teherautó, valamint 1 Belorussz és egy VE 28-as traktor is. A lángok 4 ZETOR traktort és

Június 21-én a Leányfaluról Tolna megyerre induló kompról a Duna esett a CE 03-20 forgalmi rendszámú személygépkocsi. Utasa, a 36 éves Adamik Istvánné életét vesztette. A mentésre kivonult egységek a Duna közepén elmerült személygépkocsit könnyűbúvárok és vízművek segítségével fáradság munkával emelték ki.

Június 23-án a budapesti Belnisz Híradástechnikai Gyárban üzem vezetősége 3 TMK-dolgozó küldött a szivattyúház 6 m aknájába az átemelő szennyvízváltó megindítása céljából. Az ott az ott levő kénhidrogén egyéb mérges gázoktól halálos geszt szenvedtek. Így a kivonult egységek már csak a holttestek kiemelését tudták kiemelni.

Június 24-én Baranya megyei pökliak Egyesült Dózsa Tsz-ében villámcsapás miatt kigyulladt egy 10 m-es, 50 férőhelyes istállózete. Az istállóban levő 28 állatból 10 megsérült. Az önkéntes oltóság jó beavatkozásának köszönhető, hogy a tűz keletkezése után 15 lovat és 2 öszvért rült kimenteni. A kivonult egységek 3 db E sugárral működtek. A beavatkozás gyorsaságát a tüzelés, valamint a rossz útnyok hátráltatták. Az anyagi kár 28 000 Ft.

Június 24-én a Nógrád megyei Kiscsethez tartozó Ilona-pu villámcsapás következtében kigyulladt egy építés alatt állott m-es dohánypajta. A vihar megszakadt a telefonösszeköttetés miatt. A kivonult egységek és így az állami tűzoltóságot tudták értesíteni. A kivonult egységek 1 db E sugárral eloltotta a tüzet. A keletkezett anyagi kár 60 000 Ft.

A budaörsi reptéren június 24-én motorpróba közben kb. 40 m magasból lezuhant és kigyulladt a Trener II. típusú egyszemélyes pilótógép. Takács István 36 éves lóta életét veszítette. A kivonult egységek 1 db E sugárral oltották el a tüzet.

Június 28-án a Tolna megyei Ácsoson villámcsapástól meggyulladt két 40x8 m-es dohánypajta és a benne tárolt nagy mennyiségű fűzött dohány. A kivonult egységek 4 db E sugárral dolgoztak. Munkájukat nehezítette, hogy az oltóvizet kb. 500 m-ről kellett a helyszínre szállítani. A keletkezett anyagi kár 60 000 Ft.

Sport

Röplabda — nemzetközi színvonalon

A FÉRFI ÉS HAT NŐI CSAPAT VÉTELEVEL Budapestén rendezték meg a nemzetközi belügyi röplabda szpartakiádót, június 27 és 28. között. A szakemberek és a versenyzők között „Kis Európa-Bajnokság”-nak nevezték, miután a résztvevő csapatok majdnem kivétel nélkül hazájuk nemzeti válogottjainak gerincét is képezik.



András befügyminiszter elvittotta meg a szpartakiád hat napos versenysorozatát

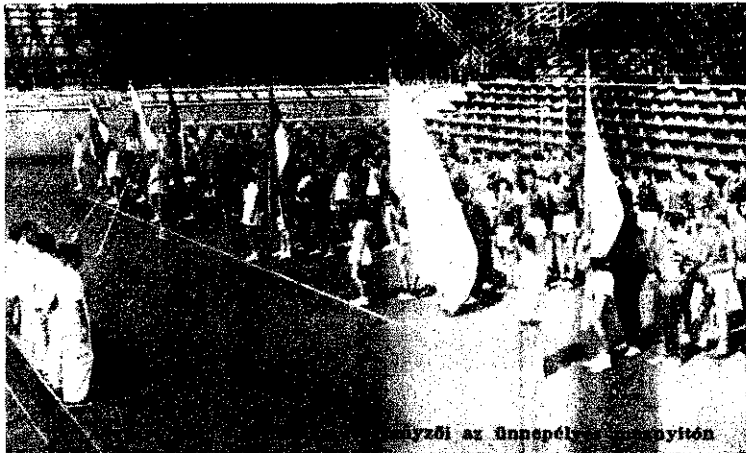

Magyarok az ünnepélyes megnyitón

A margitszigeti Dózsa Tenisz Stadionban óriási küzdelemben döntött el a bajnoki cím, valamint a helyezések sorsa. Komoly meglepetések is születtek. A férfiaknál pl. a szovjet Dinamo csapatának veresége a csehszlovák Ruda Hvezdától és az NDK Dynamo-tól. Valamennyi mérkőzés igen szoros eredményt hozott, és nem egyszer két és félórás küzdelem döntötte el a győzelem sorsát.

MÉG A BAJNOKSÁG UTOLSÓ ELŐTTI NAPJÁN IS az első négy helyezett bármelyike megszerezhetett volna papírforma szerint az első helyet. Végül a csehszlovák Ruda Hvezda csapata kiemelkedő formában, egyenletes teljesítménnyel, veretlentül végzett az első helyen, így a férfiaknál a következő helyezési sorrend alakult ki:

1. Ruda Hvezda (Csehszlovákia) 10 ponttal,
 2. Dózsa 8 ponttal,
 3. Dinamo (Szovjetunió) 8 ponttal,
 4. Dynamo (NDK) 7 ponttal,
 5. Szpartak (Bulgária) 7 ponttal,
 6. Gwardia (Lengyelország) 5 ponttal.
- (Az azonos pontszámú csapatoknál a helyezést a jobb játszmarány döntötte el.)

A NŐI MEZONYBÓL magasan kiemelkedett a szovjet Dinamo válogatottja, amelyben olyan kimagasló sportegénység is szerepelt, mint Csudina, aki mind röplabdában, mind atlétikában több világbajnokságon és olimpián ért el kimagasló eredményeket. Jól szerepeltek még az NDK Dynamo és a Dózsa röplabdás lányai is, akik kitűnő csapat-szellemükkel, küzdeni-akarásukkal tüntek ki.

Női eredmények: 1. Dinamo (Szovjetunió) 10 ponttal, 2. Dynamo (NDK) 8 ponttal, 3. Dózsa 8 ponttal, 4. Gwardia (Lengyelország) 7 ponttal, 5. Szpartak (Bulgária) 6 ponttal, 6. Ruda Hvezda (Csehszlovákia) 5 ponttal.

A BAJNOKSÁGOK magas színvonalú sportbeli értékén túl jelentősen elősegítették a szocialista országok belügyi sportszervezetei között a baráti kapcsolatok erősítését.

J. J.

Első: a tűzoltóság

Július 10-én rendezték meg Hódmezővásárhelyen a BM alapfokú röplabda-bajnokságot. A versenyen



A Ruda Hvezda—Dózsa mérkőzésen a cseh lányok már elkétek a sáncolással

Jelenet a szpartakiád legszebb mérkőzéséről, amelyen majdnem három órá küzdelemben a moszkvai Dinamo 3:2 arányban győzött a Dózsa ellen

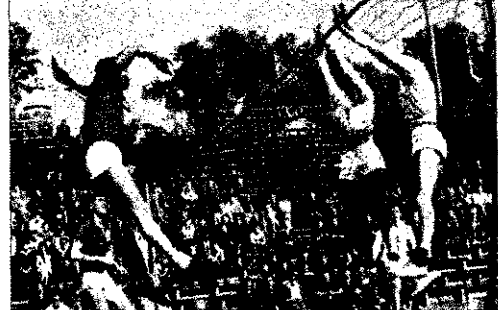

a tűzoltóság három, a rendőrség pedig két csapattal képviseltette magát.

Az első helyet a tűzoltóság A csapata (Vörös Görbe, Szekeres, Kiss, Czizrok, Domonyi) szerezte meg, megelőzve a tűzoltóság B és a rendőrség A csapatát.

A tűzoltóság tekecsapata is szorgalmasan készül az első ízben rendezendő BM teke-bajnokságra.

MEGJEJTŐRŐ * FÉLTÖRŐ

ZINTES SOROK: 1. ÓKORI TÖRŐ ESZKÖZ. 12. Szovjet forrasztó. Nem ugyanaz. 14. Mássalhangzó. 15. Kártyalap. 16. Iparvidék. 18. Kendővel leírható. 20. Vissza: a gyermekbénulás gyógyítás egyik feltedezője. 21. Ize. 23. Veszteség. 24. Női név. FÜGGŐ. 17. FOLYTATÁSA. 27. 28. Beidőről lehet érezni. 30. Ika. 32. YAL. 33. Mutató szó. et közepe. 37. Menlevél része. it etet. 39. GCR. 40. Keverten,

japán leány. 42. Mint 27. 43. Hangtalan vaspör. 45. Mese névelővel. 46. Két egyforma mássalhangzó között egy harmadik. 47. Végtagot. 48. Végtag+y. 49. Névelővel: vidék jelzője lehet (y=í). 51. Ne alá. 52. Neki ad. 53. Madár.

FÜGGŐLEGES SOROK: 1. Derűre jön. 2. Arkumulátor. 3. Jobban fénylik. 4. Puma közepe. 5. Esős időben keletkezik. 6. Göngyöleg. 7. Szúnyog teszi. 8. Hajsztin. 9. Mássalhangzó. 10. Megyeszékhely. 11. Női név. 17. ILYEN MAGAS A SOPRONI TŰZTORONY (folytatása vízsz. 25.). 19. A FÜGGŐLEGES 31. FOLYTATÁSA. 20. Kerek szám. 22. Nem megy. 24. Fél. 25. Mőgött elől! 26. Vissza: orvos rövidítése. 27. Moly fele. 28. Gábor Andor. 31. II. JÓZSEF 1789-BAN KIADOTT PARANCSENDELETE ÉRTELMEBEN A HÁZAK KÖZÖTT ENNYI TŰZTÁVOT KELLETT HAGYNI (5,7 m). (folyt. függőleges 19.) 33. Becézett női név. 34. Szint. 36. Bátor voltam. 41. Nép. 44. Labdarúgó csillag. 49. Juttat. 50. Vissza: kötőszó.

Figyelem! A rövid és a hosszú magánhangzókat nem különböztetjük meg.

Megjejtésül az alábbi sorokat kell beküldeni: vízszintes 1., függőleges 17., és 31.

Be kell küldeni továbbá a pontokkal megjelölt kockákban levő betűkből összeállítható város nevé, ahol még 1783-ban is csak két nagyobb szekéren hordozható és ugyanannyi kézben vihető fecskendő volt.

Megjejtési határidő 1984. augusztus 20.

A helyesen megjejtők között könyvjutalmakat sorsolunk ki.

A hetedik számban megjelent keresztretjény helyes megjejtése a következő:

VÖDÜHLANC ALKALMAZÁSÁT, AMARNA, PERRAULT, VESZPREM.

A pontokkal megjelölt kockákból összeállítható város neve: Jászberény.

Könyvjutalmakat nyertek: Berkes László, Budapest; Tólas Sándor, Karcag; Szenczi Erzsébet, Szarvas. A nyereményeket postán küldjük el.

MAGYAR TŰZOLTÓ

Magyar tűzoltóság folyóirata. Szerkesztő bizottság Felelős szerkesztő: Beszteri Lajos tűzoltóórnagy Szerkesztőség: V. Néphadsereg u. 9. Telefon: 313-700.

a BM Tűzrendészet Országos Parancsnoksága kiadó: Dr. Micskó Rudolf érjeszt a Magyar Posta

Zrínyi Nyomda, Bpest Fv.: Bolgár I.

INDEX: 25 804

1	2	3	4	5	6	7	8	9	10	11	12
13	14	15	16	17	18	19	20	21	22	23	24
25	26	27	28	29	30	31	32	33	34	35	36
37	38	39	40	41	42	43	44	45	46	47	48
49	50	51	52	53	54	55	56	57	58	59	60



A 400-as síkfutás rajtja előtt Tálás István, a Dózsa atlétája még egy utolsó jótanácsot ad Szalai Géza tí. szkv.-nak



Öbölre téve az úszóverseny...

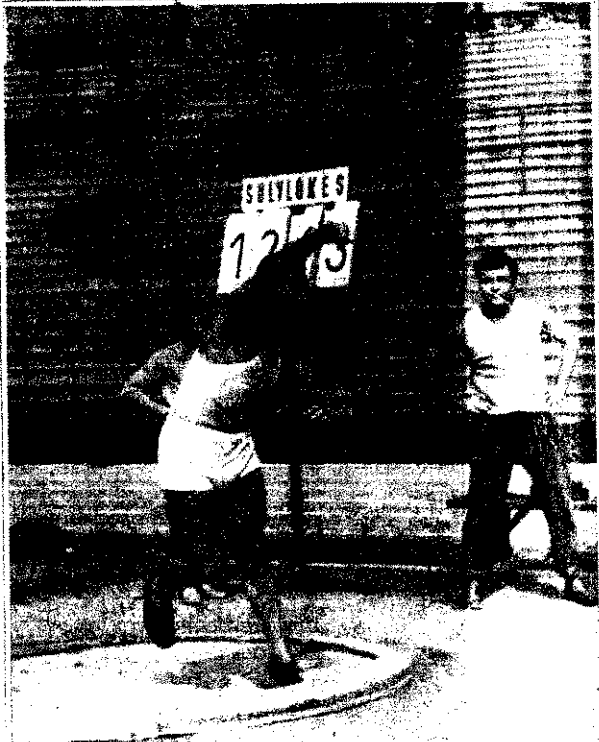

1210 m-re száll a súlygolyó Héra A. tí. fhdgy. később is ez a II. helyet jelentette számára

Héra gratulál Noszek Attila határőrnek, a súlylökés új bajnokának

A döntőről jelentjük

A BM Sportosztály július 25-én az Újpesti Dózsa stadionjában rendezte meg a belügyi szervek ez évi atlétikai bajnokságainak országos döntőjét. A kedvező időben tartott és kitűnően rendezett versenyen minden számban hatalmas küzdelemben dönt el a bajnoki címek sorsa, és számos új csúcseredmény is született. A bajnokság a határőrség sportolójának nagy sikerét hozta. A tűzrendészet kis létszámú versenyzőgárdája eléggé mérsékelt teljesítményt nyújtott. Csupán a súlylökésben és a gránátdobásban értek el komolyabb sikert. Az előbbiben végig szoros küzdelem után Héra tí. fhdgy. a második, az utóbbiban pedig Vakulya tí. őrgy. a harmadik helyen végzett.



Kétféle harci a 4000 m-es... melyet nagy küzdelem után... győzelemmel a Határőrség A csapata...



Rajtol a legnehézebb versenyszám, a 4000 m-es golyószórás-váltó mezőnye

A váltót hatalmas küzdelem után 8:35,6 perccel új bajnoki csúcscsal a Határőrség csapata győzte

Sas Gyula tí. őrgy. 123 VII. hely a súlylökés... melyet Noszek Géza... új csúcscsal a Határőrség...



Országos Tűzoltóverseny



(Képes beszámoló a 9–13. oldalon)

MAGYAR TŰZOLTÓ

XVI. évf., 9. sz. 1964. szeptember

A tanácskozások mérlege

Irta: dr. Micskó Rudolf tűzoltó vezérőrnagy

Négynapos tanácskozás után befejezte munkáját Budapesten a második tűzoltó-konferencia, tűzoltóságunk történetének e jeles eseménye. A témakörök gazdagsága, tartalmassága, erőteljes munkatempó és alkotó viták jellemezték ezt a négy napot, mely összességében a sokoldalú vélemény- és tapasztalatcserék jó lehetőségét nyújtotta, és megfelelő fórumnak bizonyult a részvevő országok tűzrendészeti szervei további együttműködése kiszélesítéséhez, s tevékenységük kellő összehangolásához.

Számos, olykor meglehetősen bonyolult és szerteágazó kérdés szerepelt a munkabizottságok programjában — közöttük nem egy, amelynek alkalmazott gyakorlata jelenleg még eltérő országaink egyikében-másikában. A napirendek előadói a referátumát kölcsönösen tolmácsok fordították, de mégis jóleső érzéssel tapasztalhattuk az egy közös nyelven beszélésre törekvő őszinte szándékát, ami csak látásra egyszerű, mert a valóságban olykor évtizedek és különböző sajátosságok áthidalását jelenti.

A tárgyalt témák fontossági sorrendjének meghatározása úgyszólván teljességgel lehetetlen, tekintve, hogy valamennyi a tűzrendészet legfontosabb időszéri kérdését érintette, s ugyanezt kell mondanunk azokra a határozati javaslatokra is, amelyek a tanácskozások summázásaként születtek — és végeredményben a konferencia egész munkássága eredményességének fokmérőit.

A tűzrendészet ügyének eredményes továbbvitele — egyellen mondanban fogalmazva —, ez volt a cél, s úgy véljük, hogy a létrejött megállapodások kellően ki is fejezik e közös cél elérésére irányuló törekvést.

Ennek bizonyítéka — többek között — az az állásfoglalás is, amely kimondta a részvevő országok rendszeres tanácskozásainak szükségességét, hasznosságát, és ennek mintegy feltételeként meghatározta az elkövetkező konferenciák témakör-tervezetét, megjelölve az egyes témakörök kidolgozását és előterjesztéséért felelős tűzoltóságokat.

Hasonlóan nagy jelentőségűek a tanácskozásnak azok az észrevételei és megállapodásai, amelyek az egyes szakterületek tapasztalatainak gyors kicserélésére vonatkoznak, és a mielőbbi kölcsönös hasznosításuk mellett foglalnak állást. De ugyanúgy folytathatnánk a sort a napirenden szerepelt többi kérdéssel, amelyek megoldása szintén egyaránt fontos a részvevő országok mindegyike szempontjából — vonatkozzék az a köolajipari feldolgozó üzemek és tárolótelepek tűzrendészeti normáira, a magas épületek létesítési követelményeire, a tűzállósági vizsgálatok módszerére, vagy a tűzveszélyes folyadékok tüzeinek oltására, hogy csak néhányat emeljünk ki a napirenden szerepeltek közül.

Érdekes színtörténetet jelentett a részvevő országok tűzrendészeti propagandafilmeinek fesztiválja. A bemutatott filmek nemcsak az azonos témák sokoldalú feldolgozásának számos jó példájával szolgáltak, hanem a kapcsolatos ötletek, tapasztalatok kicserélésére is lehetőséget adtak. De hasonlóan az ügy előbbrevitelét segítette a tanácskozás első napján megnyitott tűzrendészeti propagandakiállítás is, amelynek színvonalát a konferencián részt vett országok leg-sikerültebb alkotásai biztosították. Mindkét eseményt nagy hozzájárulásuként értékeljük: hasznosan gazdagították a konferencia programját.

Ugyanakkor a konferencia jelentőségét növelte, hogy a küldöttek a CTIF (Nemzetközi Tűzoltó Szövetség) jelenlegi helyzetéről is tanácskoztak, és egyetértettek a Szovjetunió által kidolgozott új alapszabály-tervezettel, amely azt célozza, hogy a különböző államok tűzrendészeti szerveinek e nemzetközi fóruma ténylegesen betölthesse fontos szerepét az együttműködés koordinálásában.

A tanácskozás és az azt követő határozat számunkra is jelölt meg fontos feladatokat. Bizakodással fogunk a munkához, és megtiszteltetésnek vesszük, hogy szerény eszközeinkkel és lehetőségeinkkel mi is hozzájárulhatunk a konferencia határozatainak végrehajtásához — végső soron a tanácskozáson részt vett országok együttműködésének további kiszélesítéséhez, elmélyítéséhez.



A HÉT NAP Kronikája

Nem könnyű feladat egy olyan gazdag programú hétményeinek megörökítése, amit számunkra a tűzoltó-konferencia jelentett. A tanácskozások őszinte, baráti légkövedves vendégeink közvetlensége, tudományos felkészült megannyi maradandó élményt nyújtott. Nem véletlen, hogy krónikások csupán az események töredékes áttekintésére vonatkozhattak, de talán így is sikerült érzékeltetniük: ez a tanácskozás nagyon fontos állomása volt testvéri tűzoltóságok további együttműködésének és fejlődésének.

AUGUSZTUS 3.

Pontosan 12 óra 35 perckor szállt le a Ferihegyi repülőtér betonjára a szovjet küldöttséget hozó TU-104-es. Előtérben (1. kép) M. I. Zemszkij vezérőrnagy, a szovjet küldöttség vezetője, dr. Micskó Rudolf tű. vezérőrnagy, a jobb szélen I. V. Rjabov ezredes, a küldöttség egyik tagja az érkezés perceiben.

AUGUSZTUS 4.

Reggel 9 óra: a konferencia ünnepélyes megnyitása. Az ünnepségen részt vett Benkei András belügyminiszter és Földes László, a belügyminiszter első helyettese, Tarcsay Tibor, az MSZMP Központi Bizottsága Adminisztratív Osztályának helyettes vezetője is.

Dr. Micskó Rudolf tű. vezérőrnagy, a BM Tűzrendészet országos parancsnoka rövid beszédben üdvözölte a vendégeket (2. kép), majd Benkei András belügyminiszter elvtárs

emelkedett szólásra (3. kép). Meleg szeretettel köszöntötte kedves vendégeinket, és szólott, hogy egymás kölcsönös segítségének meggyorsítása, számos eredményeink kicserélése valamennyiünk érde-



szolgálja. Méltatta a varsói beszélések fontosságát, majd felhívta arra, hogy fejlődő gazdaságunk biztonságosabb védelme megköveteli elméleti gyakorlati tevékenységünk szerűsítését. Hangsúlyozta, hogy tanácskozásoknak nem kisebb szerepük van, mint a tűzrend-





veveinket egyaránt érintő legfontosabb kérdések megvitatása. Megemlékezett hazánk tűzvédelmének fejlődéséről, és arról, hogy ebben is milyen nagy segítséget kaptunk a Szovjetuniótól. Befejezésül arról szólt, hogy a szocializmus, a kommunizmus tűzoltóságának létrehozásán munkálkodunk. Ezt csak népek békés egymás mellett élésével, szocialista országaink kölcsönös együttműködésével oldósíthatjuk meg. Ezért ítélnék mindenként, aki együttműködés helyett széthúzást, békés építőmunka helyett pedig romokat akar. Sikeres munkát kívánt a résztvevőknek, majd megnyitotta a konferenciát.

vattyúteljesítményeket és a szerkezeti kialakítás követelményeit illetően. Megállapították, hogy a kismotorfecskendők tervezett egységesítése a jövőben lehetővé teszi szakosított és ezáltal gazdaságosabb gyártásukat.

A 3-as munkabizottság tanácskozási anyagának egyik érdekes mozzanatát örökíti meg 6. képünk. Rjabov elvtárs megjegyzéseket fűz a magyar küldöttség egyik tagjának hozzászólásához. A bizottsági ülés elhatározta az építőanyagok és épületszerkezetek tűzállósági vizsgálatával kapcsolatos kutatási eredmények rendszeres kicserélését, a tapasztalatok kölcsönös felhasználását, s az eddigi vizsgálati módszereink összehasonlítását és egységesítését.

tározta, hogy egységes módszert dolgoznak ki az országokban használatos habanyagok vizsgálatára, valamint az oltáskísérleti eljárásokra.

A baráti országok tűzrendészeti propagandafilm-fesztiváljának második része (8. kép). 4-én a bolgár, a szovjet és a lengyel, ezen az estén az NDK, a csehszlovák és a magyar filmeket tekinthették meg. A té-

Vendégeink ezután megtekintték a baráti országok tűzrendészeti propagandakiállítását (4. p). Az izlésesen elhelyezett és ndkívül változatos dokumentációs anyag nagy tetszést aratott. Az eseményt lapunk 24. oldalán részletesen méltatjuk.

AUGUSZTUS 5.

Az 1-es bizottság a szocialista országok tűzoltóságainak fokozottabb együttműködéséről tárgyalt, és ismételten állást foglalt a tanácskozások jövőbeni szükségessége mellett. A résztvevők elfogadták az elkövetkező öt éven tartandó konferenciák program-tervezetét, és megállapodtak abban, melyik ország vállalja az egyes témák kidolgozását. Részletesen megvitatották az együttműködés további lehetőségeit – különös tekintettel a tudományos kutatómunka koordinálására, valamint a dokumentációs és az információs anyagok cseréjére.

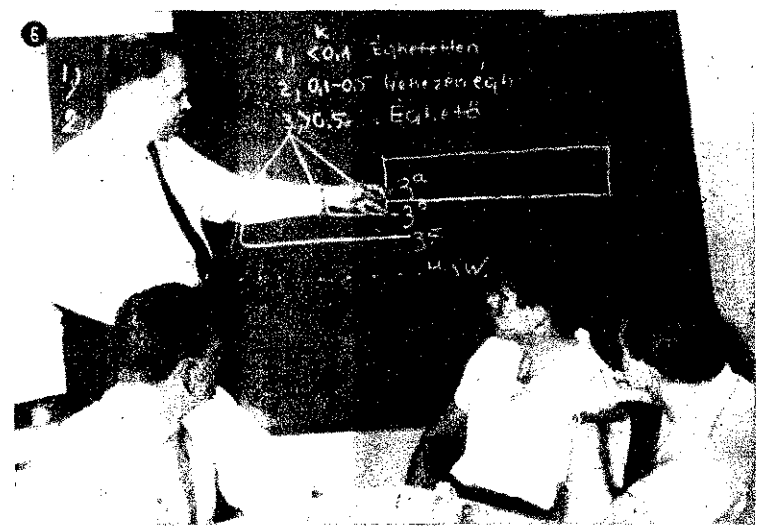

A 2-es bizottság a tűzveszélyes folyadékok tüzeinek oltásáról tanácskozott. A küldöttek elha-

mények tűzveszélyességi besorolását vitatták meg. Felvételünk az egyik szünetben készült (7. kép). A küldöttek érdeklődéssel szemlélik Obuhov ezredes (a tolmácsnő mellett) Budapestről készített fényképeit. Az előirások egységesítése céljából úgy döntöttek, hogy az érvényben levő szabványokat kölcsönösen megküldik, s tűzoltóságaink rendszeresen tájékoztatják egymást az új normatívákkal kapcsolatos kutatások eredményeiről. Mindez lehetővé teszi, hogy külön-külön ne foglalkozzanak azonos kísérletekkel.

mák változatos feldolgozása jellemezte a bemutatót. A gyermekjátékok veszélyeiről például négy filmet is láthattunk. Ezek közül a „Játék” című bolgár kisfilm színészei különösen meggyőzően és természetesen alakították szerepüket. Az összoroszági tűzoltóversenyről készített dokumentumfilm operatőrei bravúrosan örökítették meg a sportteljesítménynek is beillő változatos versenygyakorlatokat. A lengyelek „Viz-viz” című alkotása meggyőző erővel mutat rá a fontos kérdésre és megoldására.



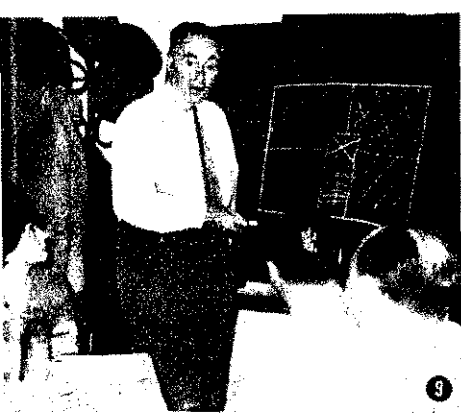

jet tűzoltótisztek magas színvonalú, átgondolt kiképzéséről, mert az sokoldalú elméleti és gyakorlati jártasságot biztosít. A vita során a delegátusok beszámoltak kiképzési munkájuk alapelveiről. A módszerek eltérőek ugyan, de a célok lényegében azonosak. Kölcsonösen sokat merithetünk majd a tantervek, előadásanyagok, szemléltető eszközök és oktatófilmek cserejéből.

Az NDK „Gyufák” című kis rajzfilmje temérdek ötlettel figyelmeztet: milyen nagy kár származik abból, ha az apró gyufaszálak szabadon „garázdálkodhatnak”. A „Hradec Kralové” ízelítőt adott a csehszlovák önkéntes tűzoltóság magas fokú

Szalontai Imre t. szds. éppen a PVC tűzvesélyességi jellemzőihez szól hozzá (10. kép). A műanyagok éghetőségi és tűzállósági vizsgálatának problémáiról tárgyaló 3-as bizottság is alaposan megvitatta a kérdéseket. A küldöttek javasolták, hogy az

gyar tűzoltóság fogja koordinálni, s erről értékelést is készít. Látogatás a Kun utcában: Dormán és Holdampf alez. a rohamfecskenő szivattyúberendezését mutatja Amzin bolgár, valamint Ziegler és Kaup német küldötteknek (11. kép). Vendégeink a hőközpontban látottakról nagy elismeréssel nyilatkoztak (12. kép).

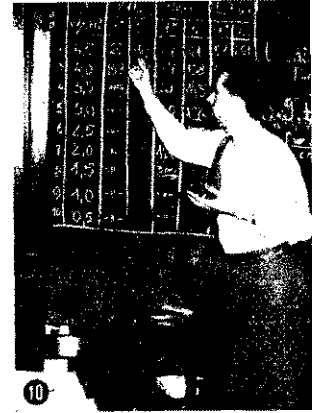

AUGUSZTUS 7.

A küldöttségek plenáris ülésen összegezték tanácskozásaik eredményeit. Gondosan áttanulmányozták, és bizonyos módosításokkal jóváhagyták a határozat-tervezetet tartalmazó jegyzőkönyvet is, majd ismételt

pünkön Ilia Penev Doncsereides, a bolgár küldöttség vezetője.

AUGUSZTUS 8.

Kedves vendégeink halálkirándulásra pihenétek ki a dalmukát... Indulásra kés



felkészültségéről. A mi filmjeink közül a „800 C°” című tettsett legjobban vendégeinknek.

ún. „K” viszonyszámú kalometrikus eljárást fogadják el egységes vizsgálati módszernek. A kapcsolatos kutatómunkát a ma-

ten köszönetet mondtak a magyar tűzoltóságnak a konferencia jó előkészítéséért és a szíves vendéglátásért. 13. ké-

hajó a síófoki kikötőben (kép). Micskó elvtárs me Markov és Amzin bolgár döttek, előtérben Strus len delegátus, kezében elmara tatlan fényképezőgéppel.

AUGUSZTUS 6.

Zemskij elvtárs rajzzal is illusztrálja hozzászólását (9. kép). Újszerű, de a jövőben sok gondot jelentő probléma szerepelt az 1-es bizottság ülésének napirendjén: a magas épületek létesítési követelményei. A magyar tűzoltóság vállalta az eddigi kutatási eredmények értékelését, és ennek alapján tesz majd javaslatot az egységes irányelvekre.

A 2-es bizottságban a küldöttek elismeréssel szóltak a szov-



AUGUSZTUS 9.

A belügyminiszter elvtárs helyettese a BM Központi Kban fogadást adott vendég tiszteletére. A meghitt hangú esetén a küldöttségek te felelevenítették a tanácskozi sok-sok kedves emlékét. Felünkön (15. kép): Földes Lás és M. I. Zemskij elvtársak rátságunkra, további sik együttműködésünkre ürtik harukat. Vizszontlátásra 1965 Szófiában!



Vendégeink a tanácskozásról

A Budapesten tartott tűzoltó-konferencián a külföldi delegációk vezetői a következő nyilatkozatokat adták a magyar Tűzoltó munkatársának:

Mihail Izmajlovics Zemskij

vezetőrnagy
(SZOVJETUNIO)



— Véleményünk szerint házigazdánk sokat tettek a konferencia jó előkészítéséért. Eppen ezért ez úton is köszönetet szeretnék mondani dr. Micskó elvtársnak, helyetteseinek, valamint a Tűzvédelem Országos Parancsnoksága kollektívájának. Elvtársi légkör, valamennyi részt vevő ország küldöttségének aktivitása lemezte a tanácskozásokat. Igen széleskörű tapasztalatcserére nyílt lehetőség. Igen fontos eredmény, hogy a mostani tanácskozás szép távlatokat adott a további szorosabb együttműködésre, és a további oldali tapasztalatcserére. Perspektívai munkatervet dolgoztunk ki; az egyes küldöttségek vezetői országuk nevében elválták az ebből adódó feladatok között megállapított határidőre való végrehajtását. Küldöttségünk nevében is kijelentem, rendkívül elégedettek vagyunk a tanácskozás elvtársi légkörével, amely nemcsak jól szolgálta népeink barátságát. A konferencia idején érdekes plakkiállítást láthattunk, és megnézhetjük az egyes részt vevő országok néhány tűzrendészeti pagandafilmet. Ez is igen hasznosnak bizonyult számunkra. Egyrészt a legjobb eredményeket mi is gyorsan felhasználhatjuk, másrészt megismerhetjük az egyes országok sajátosságait, amelyek ezen a nagyon fontos területen is jellemzik az egyes szocialista országok tűzrendészeti szerveinek tevékenységét.

A tanácskozás után alkalmunk volt megtekinteni az Országos Tűzoltóversenyt. Nagy hatást tett ránk az önkéntes tűzoltócsapatok szereplése, és az, hogy a szép számú közönség milyen nagy érdeklődéssel figyelt a kitűnően összeállított és lebonyolított programot. A tűzoltási bemutatók is egyszerűen sikerültek.

Reméljük, hogy sok sikert hozhatunk önmagunk további munkájukhoz, köszönetet mondunk a szívvelyes baráti megfigyelésért.



Ilija Penev Donceev

ezredes
(BULGÁRIA)

— Számunkra, bolgár tűzoltók számára nagyon hasznos volt ez a budapesti tanácskozás. Mi is napról napra jobban kíváncsiak dolgozni. Mindaz, amit itt hallottunk, és tanulhattunk, értékes segítséget jelent ehhez. A baráti országok tűzoltóságok éves fáradságos munkával szerzett tapasztalataikat, s ezeket most szívvel és készségesen elmondhatták egymás-

Igen fontos problémákról tárgyaltunk. Olyan időkben élünk, amikor a vegyipar különösen nagy jelentősége van fejlődésünkben. Egyes technológiai eljárásai igen sok tűzveszéllyel járnak. Erről is behatóan tárgyaltunk, és konkrét feladatokat is megszabtunk abból a célból, hogy minél jobban megvédehessük a vegyipart a tűz pusztításától. Ezzel kapcsolatban a műanyagok tűzvédelmének problémáit is alaposan megvitatottuk. Igen hasznosnak bizonyult, hogy a tűzoltó-technika jelenlegi helyzetéről és fejlődésének távlati lehetőségéről is részletesen tanácskozhattunk. A kéderképzéssel kapcsolatos problémák kölcsönös ismertetése is nagyon tanulságos volt számunkra, és még sokáig folytathatnám ezt a felsorolást, mert úgy szólván az összes napirenden szerepelt kérdést megemlíthetném.

Legfőbb óhajunk, hogy munkánk tovább fejlődjön, és évről évre mind több kérdéssel kapcsolatban cserélhessük ki tapasztalatainkat. Sok-sok sikert kívánok a baráti országok tűzrendészeti szerveinek, beleértve a mi kedves házigazdánkat, a magyar tűzoltóságot is, és kívánom, hogy a jövőben is hasonló eredményességgel folytassa munkáját. Szeretném, ha minél hamarabb Bulgáriában is találkozhatnánk képviselőivel.



Bretislav Skoloud

ezredes
(CSEHSZLOVÁKIA)

— A budapesti tanácskozás lényegében folytatása volt a varsóiak. Nagy eredmény, hogy az ott megtárgyalt alapelvek szellemében ezúttal már konkrét formában döntöttünk a legfontosabb kérdésekről. A magyar elvtársak jó munkát végeztek a konferencia sikeres előkészítésében. A megbeszéléseken a különböző országok tűzoltóságai sok tapasztalatot szereztek, és azokat eredményesen használhatják fel további munkájukban. A napirenden szerepelt témák mindegyike egyaránt fontos volt. A konferencia alapvető problémákban foglalt állást, az együttműködés leglényegesebb kérdéseit tárgyaltuk meg. A tűzrendészeti szabványok, a tűzoltó-technika és a kutatómunka összehangolása terén is igen eredményes megbeszéléseket folytattunk. A kiképzéssel kapcsolatos problémákat különösen nagy érdeklődéssel hallgattuk, mivel ez most figyelmünk középpontjában áll. Rendkívül pozitívnak tartom, hogy a legfontosabb kérdésekben egységes álláspontot tudunk kialakítani, ami szocialista országaink tűzvédelmi szerveinek további együttműködésében is meg fog mutatkozni. A véleménycsere is bizonyított, mennyire közösek érdekeink és a céljaink. Feltétlenül ki kell emelnem a szovjet küldöttség aktív tevékenységét, amely különösen nagy segítséget nyújtott, tekintve, hogy a Szovjetunióban igen fejlett a tűzvédelem. Nagyon magasra értékelem a Tűzvédelem Országos Parancsnoksága, az egész magyar tűzrendészeti apparátus munkáját. Mindenben készséggel segítettek, és ezzel is jelentősen hozzájárultak a konferencia eredményességéhez.



Roman Darczewski

ezredes
(LENGYELORSZÁG)

— Küldöttségünk rendkívül hasznosnak tartja a budapesti tanácskozásokat, mivel jó lehetőségünk nyílt a széleskörű tapasztalatcserére, tehát arra, hogy jobban megismerhessük egymás problémáit, és kölcsönösen hasznosíthassuk eredményeinket. Igaz, azok a körülmények, amelyek között tevékenykedünk, természetesen eléggé eltérőek. Még országunkban is különbséget kell tennünk a jobbára mezőgazdasági jellegű keleti területek és a nyugati ipari országok tűzvédelmi feladatai között. Az egyes problémák tehát meglehetősen sajátosan jelennek meg, mégis számos olyan kérdés is akad, amelyek egyformán foglalkoztatnak valamennyiünket. Eppen ezért, rendkívül sokat merítettünk az elhangzottakból, tekintve, hogy valamennyi küldöttség szívesen beszámolt az ország tűzrendészeti szerveit különösen foglalkoztató kérdésekről. Bizunk abban, hogy következő lépésként, a tanácskozáson közösen meghatározott irányelvek szerint, tovább mélyíthetjük és sokoldalúbbá tehetjük együttműködésünket. A Lengyel Népköztársaság küldöttségének nevében ez úton is köszönetet mondok a magyar delegáció értékes közreműködéséért. Igen jóleső érzés volt számunkra az a baráti szeretet, amelyet fogadtak bennünket; valóban úgy éreztük magunkat, mintha otthon lennénk.

Heinz Ziegler

ezredes
(NDK)



— A Magyar Népköztársaság tűzrendészeti szervei nagyon intenzíven és pontosan előkészítették ezt a konferenciát, és ez úton is szeretném megköszönni az elvtársaknak fáradozásukat. Mindezt még a plenáris ülés előtt mondom, úgyhogy a konferencia eredményeit ma még nem tudnám teljesen összegezni. Annyi bizonyos, hogy a részt vevő országok tűzoltóságainak nagy tapasztalatcseréje a tűzrendészeti munka minden ágazatának lehetővé teszi, hogy hatékonyabbá tegye szocialista országaink tűzvédelmét. A tanácskozás is megszilárdította a testvéri kapcsolatainkat. A kitűnő szervezés, a magas színvonalú előadások igen nagy hatást tettek küldöttségünkre. Meg kívánom említeni, hogy a szovjet elvtársak aktív közreműködése számunkra is rendkívül hasznos volt. Különösen a tűzveszélyes folyadékok oltásával kapcsolatos tájékoztatásokból tanulhattunk sokat. A tanácskozáson átfogó tapasztalatcserére vált lehetővé, s ugyanakkor eredményes lépéseket tettünk a sokoldalúbb együttműködésre. Így például a jövőben fokozni fogjuk a dokumentációk és információk cseréjét. Sok sikert kívánok a magyar tűzoltóságnak az elkövetkező munkájához, amely szocialista népeink barátságát és közös céljaink megvalósítását is szolgálja.



▶ Hetvenegy éves korában elhunyt Palm Togliatti, az Olasz Kommunista Párt titkára. Hatalmas tömeg kísérte Rómába érkezett koporsóját. Augusztus 26-i temetésén egymillió ember róttá le végtiszegét

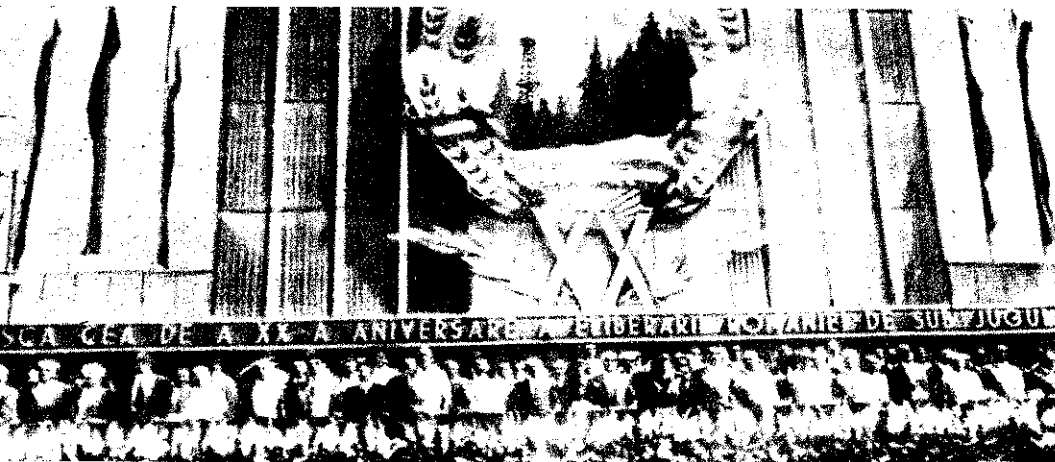

Események KÉPEKBE

Nyikita Szergejevics Hruscsov, a szlovákiai felkelés 20. évfordulója alkalmából augusztus 29-én Csehszlovákiába érkezett. Képünkön: a történelmi nevezetességek szliácsi repülőtérén kalapjával intgető ott rendezett légitparádén



▲ Augusztus 23-án, Románia felszabadulásának 20. évfordulóján nagyszabású katonai díszszemlélt és felvonulást rendeztek Bukarestben. Felső képünkön: az ünnepség dísztribünje



A Ganz-MÁVAG Művelődési Otthonban is ünnepséggel emlékeztek meg az évfordulóról. A képen Bugár Jánosné megnyitó beszédét mond

Augusztus 5-én az észak-vietnami léghárítás egységei nyolc támadó amerikai repülőgépet lelőttek. A képen az egyik gép roncsai



Pomoszi utcaszélet a ciprusi városkát ért török légitámadás után



Imperialista agresszió HÁBORÚS TŰZFÉSZKEK

Nyugtalanító jelenségek

Augusztus első felében a háború fenyegető réme jelent meg az emberiség feje felett. Az imperialisták — alig néhány nap eltéréssel — két helyen is a háborús feszültséget fokozó nyílt, katonai agressziós lépéseket tettek. De nyugtalanító jelenségekkel találkozunk a világ más tájain is.

Az amerikai imperialisták Délkelet-Ázsiában már nem elégednek meg azzal, hogy Dél-Vietnamban nyíltan támogatják katonailag a reakciós, néppellenes erőket, Laosz és Kambodzsa ellen sorozatos provokációkat követnek el. Amivel már hónapok óta fenyegetőztek — megkísérelték a háború kiterjesztését a Vietnami Demokratikus Köztársaságra. Nem rajtuk múlt, hogy az első akciókat nem követte kiszélesedett háború.

Az amerikai imperialisták agresszív lépései szinte nyílt bátorítást jelentettek a török kormány számára a Ciprus elleni támadásra. Ezzel a Földközi-tenger térségében újabb háborús góc alakult ki. Külföldi intervenció veszélye fenyegeti Kongót, ahol az imperialisták pozíciói meggyengültek, s a nemzeti felszabadító mozgalom jelentős sikereket ér el. Az imperialisták utolsó aduja Csombe, a volt katonai diktátor sem képes nyílt katonai segítség nélkül a helyzeten változtatni. Ha mindezekhez hozzávesszük a sorozatos provokációkat a szovjet hajók ellen a világ tengereken és a Kuba ellen hozott zsaroló határozatot, akkor jogos az a megállapítás, hogy az imperialisták, élükön az Egyesült Államokkal, nyíltan fenyegetik a békét.

E sorok írásakor a fegyveres akciók szünetelnek a Tonkini-öböl térségében, és tüzszünet jött létre Törökország és Ciprus között is. A Szovjetunió és a haladó erők nyugodt, de határozott fellépése, a népek felháborodott tiltakozása meghátrálásra kényszerítette az imperialistákat, mégis a helyzet egyáltalán nem megnyugtató. A háború nyílt lángjait elfojtották ugyan, de a tűzfészek még megvannak. Éberség, határozott fellépés kell továbbra is a fenyegető veszély elhárítására. Az imperialisták önszántukból nem mondanak le agressziós terveikről, rá kell kényszeríteni erre őket.

Az USA agresszív lépéseinek okai

Az Egyesült Államok agresszív lépései a délkelet-ázsiai térségben csak akkor válnak érthetővé, ha azokat az amerikai imperialisták egész politikájával összefüggésben vizsgáljuk. Hiszen, ha megtartották volna a 10 éve Genfben kötött egyezményt a vietnami kérdésben, akkor most egészen más lenne a helyzet. Ezzel szem-

ben az Egyesült Államok — „nemzeti érdekeire” hivatkozva — erőteljesen behatolt ebbe a térségbe, át akarta venni a kudarcot szenvedett francia imperialisták helyét. Minden eszközzel támogatta a reakciós helyi kormányokat, és fellépett a nemzeti felszabadító erőkkel szemben, s ez a támogatás egyre inkább nyílt katonai jelleget öltött. És bár ömlött a dollár, a fegyver, mégis egyik kudarcot követte a másik.

A legutóbbi agresszív lépések alapvető oka éppen az, hogy a sorozatos kudarcok nagymértékben rombolták az Egyesült Államok tekintélyét. De nemcsak az amerikai imperializmus erejébe vetett nimbusz vesztett az erejéből. Tényleges pozícióvesztések is voltak ezek. Márpedig, ha Dél-Vietnamban is kudarcra számukra a harc, akkor az egész Délkelet-Ázsiában érezteti hatását. Ezért kockáztatta meg az amerikai kormány, hogy provokáció útján kiterjeszti a háborút Észak-Vietnam ellen. Ismeretes, hogy a világ közvéleménye elítélte a Maddox-incidens utáni „megtorló és büntető akcióknak” nevezett bombázásokat. Még a haladónak egyáltalán nem nevezhető The Guardian című angol lap is azt írja, hogy az Egyesült Államok a háború kiterjesztésével nem nyerheti meg a délkelet-ázsiai csatát. „S ha helyre akarja állítani presztízsét, ez arra csábítja, hogy legközelebb még nagyobb szabású hibát kövessen el.”

Johnson elnök az agresszió idején nemegyszer kijelentette, hogy az Egyesült Államoknak a béke és a biztonság fenntartása érdekében van szüksége ezekre a lépésekre. De maga az amerikai sajtó leplezi le, hogy mi van a szölamok mögött. A New York Times augusztus 10-i számában olvashatjuk, hogy „a szabad világban, amelynek a rendjét főleg az Egyesült Államok fegyveres erői tartják fenn...” az amerikai elnök nemcsak saját országa, hanem a szövetségesek népeinek nevében is cselekszik. A cikkíró, miközben igazolni akarta az elnök utasítását a fegyveres akcióra, kikotyogta, hogy tulajdonképpen az ún. „szabad világ” országaiban a kormányzat rendjét amerikai katonai erők tartják fenn, nem pedig ezen országok népeinek akarata.

Nem elhanyagolható ok az, hogy az Egyesült Államok elnökválasztás előtt áll. A szélsőjobboldali Goldwater esélyei megnöttek, s a jelenlegi elnöknek, hogy őt válasszák meg újra, keménykezűnek kell mutatkoznia a monopolitöke előtt. Az Egyesült Államok pozícióvesztéseit Goldwater úgy állítja be, mint amelyek a jelenlegi kormányzat gyengeségéből adódnak. Amikor Johnson kiadta a parancsot a légitámadásokra, szinte kényszerítette Goldwartert annak helyeslésére, és az egység hangoztatására.

Az Egyesült Államok imperialista körei az agresszió elkövetésénél számoltak azzal is, hogy ez esetleg hozzájárulhat a Szovjetunió és a Kínai Népköztársaság közötti ellentéttekhez. Az említett tények tehát azt bizonyítják, hogy az agresszió kül- és belpolitikai szempontból is több okra vezethető vissza.

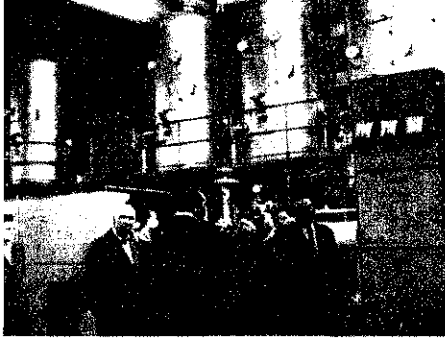

otmányunk ünnepén Nyíregyházán epélyesen átadták az új konzervgyá-
A képen: a vendégek megtekintik a berendezéseket



augusztus 20-án a Hűvösvölgyi Nagyréten felavatták a Körszínpadot

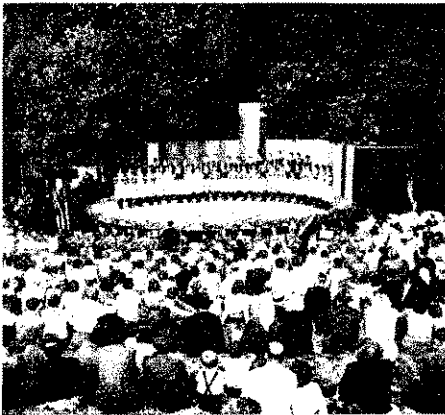

agszélien színpompás felvonulással, kulturális és sportműsorral ünnepelték meg augusztus 20-át. A képen a helyi Új Barázda Tsz KISZ-fiataljai



ét nappal az Országos Mezőgazdasági állítás és Vásár megnyitása előtt. Utolsó simításokat végzik a magyar gépek bemutatóján

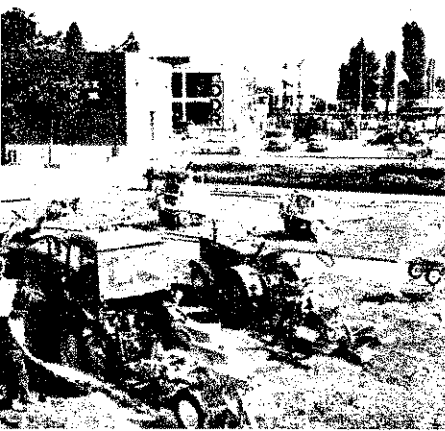

Az agresszió és a korlátozott háború taktikája

Amikor az amerikai elnök az agresszió előtt nem sokkal felmentette a vezérkari főnök Taylor tisztége alól, és Dél-Vietnamba nagykövetnek küldte „diplomáciai” munkára, nyilvánvaló lett, hogy egy katonai kísérlet lebonyolítása a cél. Ugyanis Taylor tábornok a kidolgozója annak az elméletnek, hogy mivel jelenleg a világ-háborút veszélyes lenne megkockáztatni, meg kell próbálni a korlátozott háborúkat. S miután Dél-Vietnamban amúgy is rosszul állt az amerikaiak és bábjaik szénája, a vereséget pedig presztízscsökkenésnek lehetett nyíltan beismerni, megkockáztatták a korlátozott háború taktikájának alkalmazását.

Az Egyesült Államok olyan helyzetbe került Délkelet-Ázsiában, amely alapvetően tartáhatatlan, de vezetői egyelőre nem találták meg a módját, hogyan másszanak ki belőle. Ha követnék a Szovjetunió és más országok javaslatát, — hogy tárgyalások útján oldják meg a vitás kérdéseket —, ez a dél-vietnami katonai erők egyébként is gyenge harci szellemét teljesen lerontaná. Másrészt a tárgyalások folytatása az amerikai monopóliókékek nemetszésével találkozna, ami csökkentené Johnson esélyeit az elnökválasztáson.

Nyugati lapokban sokszor olvasható eszmeifuttatás arról, hogy érthetetlen, miért érik kudarcok az amerikaiakat és bábjaikat Dél-Vietnamban, amikor a legkorszerűbb fegyverekkel vannak felszerelve, és a korszerű katonai taktikát jól ismerő kiképzők állnak rendelkezésükre. A New York Herald Tribune az okokat vizsgálva rátapint az igazságra: „Az egyik nyilvánvaló ok az, hogy gyűlölik a vietnami központi kormányt, és félnék tőle... Csodára lenne szükség ahhoz, hogy megváltozzon a parasztság Saigon iránti gyűlölete, holott ez a Viet-Kong legnagyobb erőssége. Ez az oka annak, hogy a Viet-Kongnak nem kellett terrorakciókat alkalmaznia, hogy megnyerje a földéhes vietnami parasztot... A másik ok, hogy a Viet-Kongnak sikerült különfajta büszkeséget kiváltani a gerilla katonákból afelett, hogy fegyver van a kezükben... Miután a Viet-Kongnak őszinte hívei vannak a parasztság körében, olyan hírszerző hálózatot sikerült kiépítenie, amelyet eddig nem lehetett felszámolni.” Teljessé teszi ezt az elemzést a cikkírónak az a megállapításra, hogy a Viet-Kong politikai fölényben van az amerikaiak és a saigoni kormányzat felett, katonái hősiességgel harcolnak, és „húsz reguláris katonára van szükség egyetlen aktív gerilla harcos legyőzéséhez”.

Az angol és francia álláspont

Ismeretes, hogy az angol kormány az amerikai légitámadások megkezdésekor azonnal kijelentette, hogy támogatja az Egyesült Államok akcióját. Ebben kétség-telenül döntő szerepe van az Egyesült Államok erős nyomásának. Anglia tagja a SEATO-nak, s ezt kihasználva, az Egyesült Államok bármikor belekeverheti olyan összetűzésbe, amelynek alapján katonai segítséget kérhet Angliától is mint a katonai szövetség tagjától. Emellett, ha az amerikaiak kénytelenek lennének visszavonulni Dél-Vietnamból, ez megpecsételné az ingatag Malaysia sorsát, ami súlyosan

érrintené Anglia érdekeit. Vagyis nem valami eszmei meggyőződés vezérli az angol kormányt állásfoglalásában, hanem az imperialista érdekek. Johnson amerikai elnök is ígéretet tett, hogy fegyverszállításai és katonai kiképzésben való részvétellel segíti Malaysiát. Anglia még abban is reménykedik, hogy az amerikaiak, cserébe a vietnami szolidaritásért, talán csökkentik az Indonéziának nyújtott segélyt. Végül az Egyesült Államok és Anglia egyaránt reméli, hogy ez a kölcsönös segítség hozzájárulhat Malaysia és Dél-Vietnam kapcsolatainak megszilárdulásához. Ez persze nem zárja ki, hogy az angol sajtó ne bírálná élesen az amerikaiak délkelet-ázsiai politikáját.

A francia kormány, szemben Angliával, már nem támogatja ilyen egyértelműen az Egyesült Államok külpolitikáját, Délkelet-Ázsiára vonatkozó álláspontja pedig éles ellentmondásban van az amerikai tökésekkel. De Gaulle azt javasolta, hogy nemzetközi konferencián kellene meg egyezni a vietnami kérdésben, és így biztosítani az ország függetlenségét, semlegességét. Ez egyben állásfoglalás amellett is, hogy az amerikaiak vonuljanak ki Dél-Vietnamból, s érthető, hogy az Egyesült Államokban óriási felhárdulással fogadták a francia véleményt, De Gaulle ezenkívül kifejtette álláspontját az európai egység kérdésében is, amely egyaránt irányul az Egyesült Államok és az NSZK ellen is. Az amerikaiaknak való alárendelésről beszélt, és bírálata egyfajta kifejezője az amerikaiak vezette európai egységpolitika válságának. Mindez az imperialisták közti ellentmondások éleződésének visszautkröződése. Persze hiba lenne személtéveszteni, hogy de Gaulle politikája ennek ellenére ugyanúgy a fegyverkezési haltszán alapul, mint a többi imperialista hatalomé, vagy hogy Franciaország a NATO tagja, és fennáll a német militaristákkal kötött szerződése is.

A ciprusi agresszióról

Ciprus kicsi ország, különösebb gazdasági jelentősége nincs. Hogy mégis nagy bonyodalmak vannak körülötte, az elsősorban stratégiai helyzetével függ össze. Ciprus, amíg Anglia gyarmata volt, kiválóan betöltötte a katonai ugródeszka szerepét Közép-Kelet, az arab országok és Afrika felé. Cipruson megszűnt a nyílt gyarmati rendszer. De az országra rákényszerített szerződések támaszpontot biztosítanak a NATO-nak olyan helyzetben, amikor az arab országok jórésztben pozitív irányú társadalmi átalakulások mennek végbe, s ezzel a támaszpont mintegy fenyegetést jelent számukra. A Szovjetunió bekerítését célzó imperialista stratégia számára is hadibázis a sziget.

Az önálló nemzeti fejlődés útjára lépett ciprusi nép, élén a Makariosz érsek vezette kormánnyal, komolyan veszi a függetlenségét, és nem akar a NATO járszagalján élni. Az imperialisták, a régi taktikát alkalmazva, egymás ellen uszították a görög és a török eredetű lakosságot, s ezzel olyan feszültséget okoztak, amely túlnőtt az ország határain. Törökország a ciprusi török eredetű kisebbség érdekeinek védelme ürügyén és időzítve az amerikaiak délkelet-ázsiai agressziójával, légi és vízi úton támadást indított Ciprus ellen.

A Biztonsági Tanács javaslatára ugyan tűzszünet jött létre, de az összes lényeges problémák megoldatlanok. Az ENSZ csapatok békefenntartó szerepe kudarcot

szenvedett, mert egyoldalú volt, tehát hogy a ciprusi kormány tevéken, korlátozta, és ugyanakkor utat hagy török provokációknak. Az imperialista ciprusi kormányra igyekeznek hárítani felelősséget az eseményekért, és olyamást gyakorolnak rá, amely sérti a nemzetközi függetlenségét. Angliát és az sült Államokat a ciprusi támaszpont veszteségtől való félelem mellett agg Török- és Görögország ellentéte is, lha a törökök folytatják a támadás rus ellen, esetleg Görögország is be a háborúba, akkor pedig a NATO-szétetés veszélye fenyegeti.

A Ciprus elleni agresszió az egész lágion nagy felháborodást keltett. kormány, köztük a Magyar Népközság kormánya is állást foglalt a f lenségért harcoló Ciprusi Köztársasá mellett. A ciprusi kormány kérésére a Szovjetunió nyújtson katonai seg a fenyegető külföldi invázió vissz sére, a szovjet kormány pozitív v adott. A szovjet kormány nyilatkozta jelenti: „... amennyiben a köztársas rületét külföldi fegyveres invázió é kor a Szovjetunió segítséget nyújt rusi Köztársaságnak ahhoz, hogy m je szabadságát és függetlenségét a l dő intervencióval szemben, és már n kézi tárgyalásokat kezdeni erről déről”.

Néhány következtetés

Az események vázlatos áttekinté megmutatja: a kialakult háborús tükkek azzal függnek össze, hogy az rialisták szeretnék megváltoztatni a mények alakulását. Délkelet-Ázsia, C Kongó egyaránt olyan terület, ahol ladó erők az imperialisták minden ködése ellenére előretörnek. A törté előrehaladását azonban agresszív k lépésekkel nem lehet megállítani. A reszorok ma már nem tehetnek ké re-kezdükre; számolniuk kell a szo mus erejével és a népek békevága Az erópolitika megbukott, mint a kérdések megoldásának imperialista ja.

A jelenlegi tűzfészek felszámol tartós rendezés szükséges. Ez azonban történhet a népek leigázása, kivül rjuk kényszerített kormányzatok új népek az egész világon egyre inkább ébrednek a nemzeti függetlenség s gességének tudatára, és zsoldos cs: kal csak ideig-óráig lehet fékezni szabadító harcokat, de megállítani A tartós rendezés első alapfeltétele állóság érvényesítése. Ha vitás ké rben nézeteltérés van, azokat a n szuverenitás tiszteletben tartásával, gyalások útján kell rendezni, és a r lapodásokat mindenkinek meg kell nia. Vietnam, Ciprus, Kongó példá bizonyítja ezt. Mindhárom terület konfliktus abból ered, hogy az im listák remélték, büntetlenül megsér a népek függetlenséghez való jogát rúghatják a megállapodásokat. De pek ezt nem hagyják, és a szocialis szágokkal az élen, következetesen v verik az imperialista törekvéseket.

A mostani helyzetben parancsoló ségesség fokozni a béke és a szocial erőknek erőfejlesztését, hogy felszámolh a tűzfészeket, és megakadályozzuk bak kialakulását.

Országos Tűzoltóverseny 1964 -

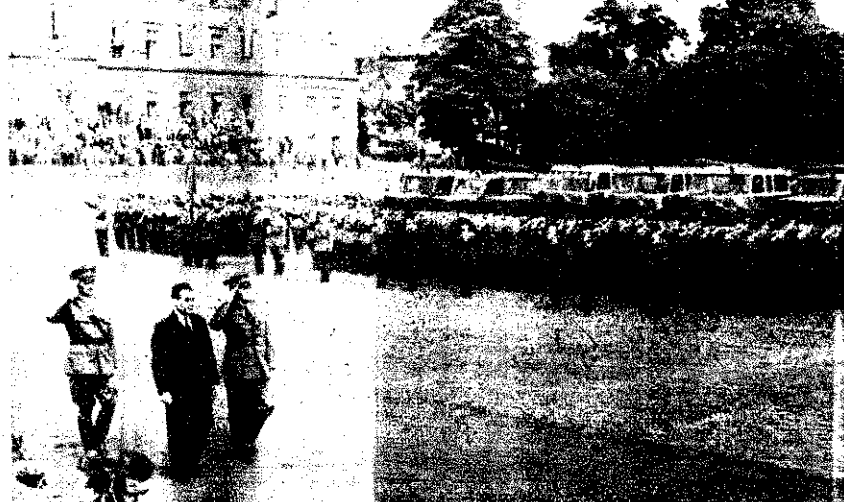
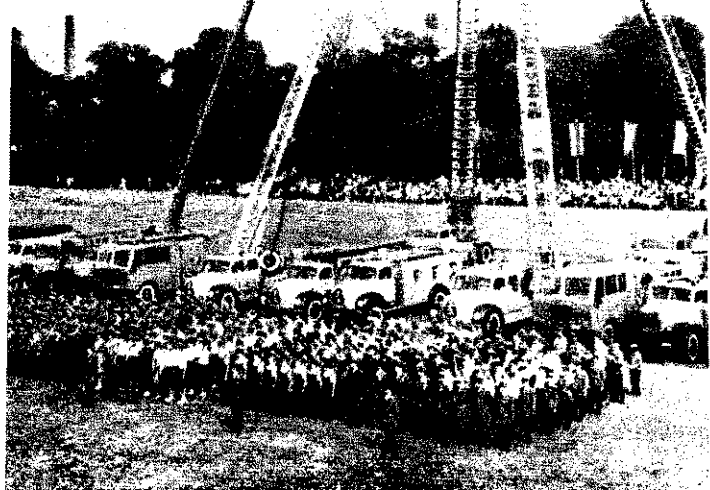

Benkei András belügyminiszter, dr. Micskó Rudolf tű. vezérőrnagy kíséretében megszemlélte a felsorakozott egységeket

Mintha úgy intézte volna a versenybizottság, augusztus 9-e reggelére a felhők mögül előbukkant a nap, és begyógyta a Kun Béla téri pályát, III. Országos Tűzoltóverseny helyét. Az időjárás kedvező közvéleményének köszönhetően az országos aggályait végképp eloszlatta, és a lekhamarosan zsúfolásig megtekintőkkel megérdeklődtek.

gának titkára, Benkei András belügyminiszter és Földes László, a belügyminiszter első helyettese megérkeztek a versenypályára. A miniszter elvtárs dr. Micskó Rudolf tű. vezérőrnagy kíséretében megszemlélte a felsorakozott egységeket, majd a Himnusz és Micskó elvtárs rövid megnyitója után ünnepi beszédet mondott. Üdvözölte a szerencsés résztvevőit, a megjelenteket, majd hangsúlyozta, hogy az ország legkiválóbb önkéntes tűzoltórajainak immár hagyományos találkozója nemcsak a legjobbnak kijáró elismerő cím elnyerését hivatott eldönteni, hanem egyúttal bizonyítás is. Annak dokumentálása, hogy az ország valamennyi önkéntes tűzoltótöredéke az itt látottakhoz hasonlóan készült fel községeink, létesítményeink és a kalászos termények tűz elleni védelmére. A továbbiakban kiemelte, hogy az önkéntes versenyrajok egyúttal azt a nagyarányú fejlődést is bizonyítani kívánják, amely az MSZMP KB Titkársága 1958. szeptember 12-én megjelent határozata óta szervezeti életükben és működésükben végbement.

Innepélyes arccal, egy kissé ghatottan sorakoztak a versenyzők. Hiába, nagy nap ez a nap... A kis Kocsis András és Joó Kálmán Kiskundorozsáról nemcsak bajnokságuk győzelméért drukoltak, hanem azért is, hogy látják-e majd a szüleik a televízió képernyőjén. Zámbo Zsuzsa székesérvári kislány izgatottságát szünt az növelte, hogy véglegesen a lelátóról kereste tekintetével a VTR-gyári lányokat...

Órákor kürtész harsant, jeve, hogy dr. Korom Mihály, MSZMP Központi Bizottság

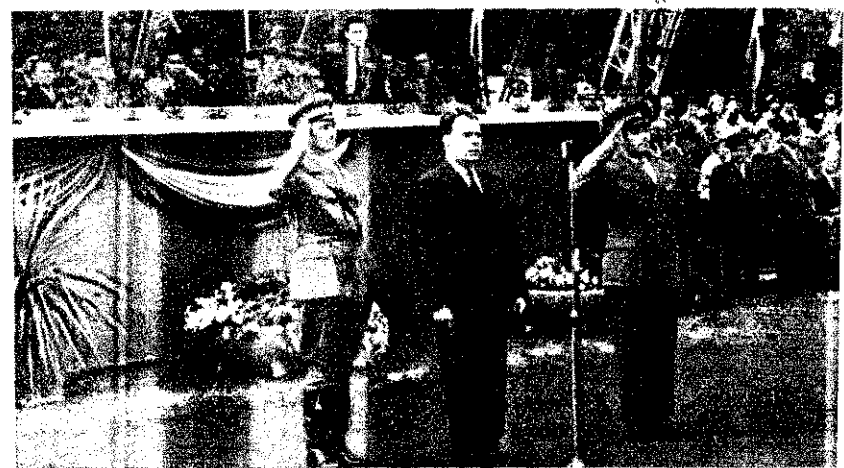

A miniszter elvtárs ezután üdvözölte az Országos Tűzoltóverseny valamennyi résztvevőjét...

...majd felcsendültek a Himnusz hangjai. A kép előterében Horváth Sándor tű. ezds. mellett a budapesti tűzoltó-konferencia küldöttei

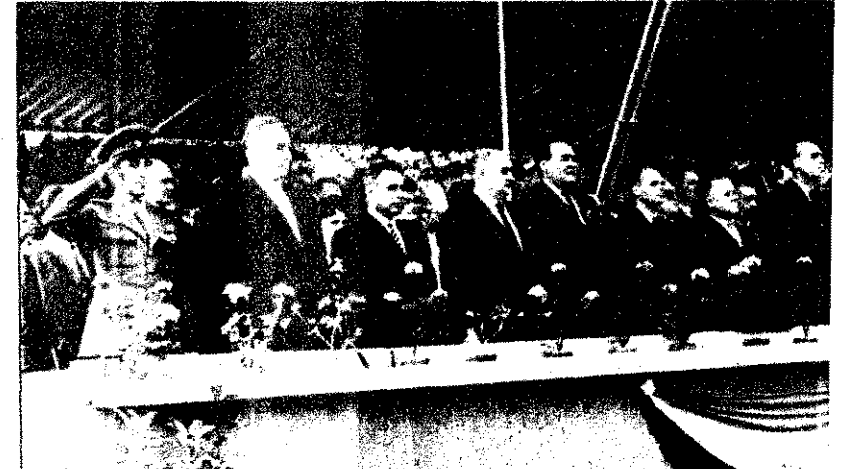

Dr. Micskó Rudolf tű. vörny-nak, a BM Tűzrendészet országos parancsnokának rövid megnyitója után Benkei elvtárs mondott ünnepi beszédet



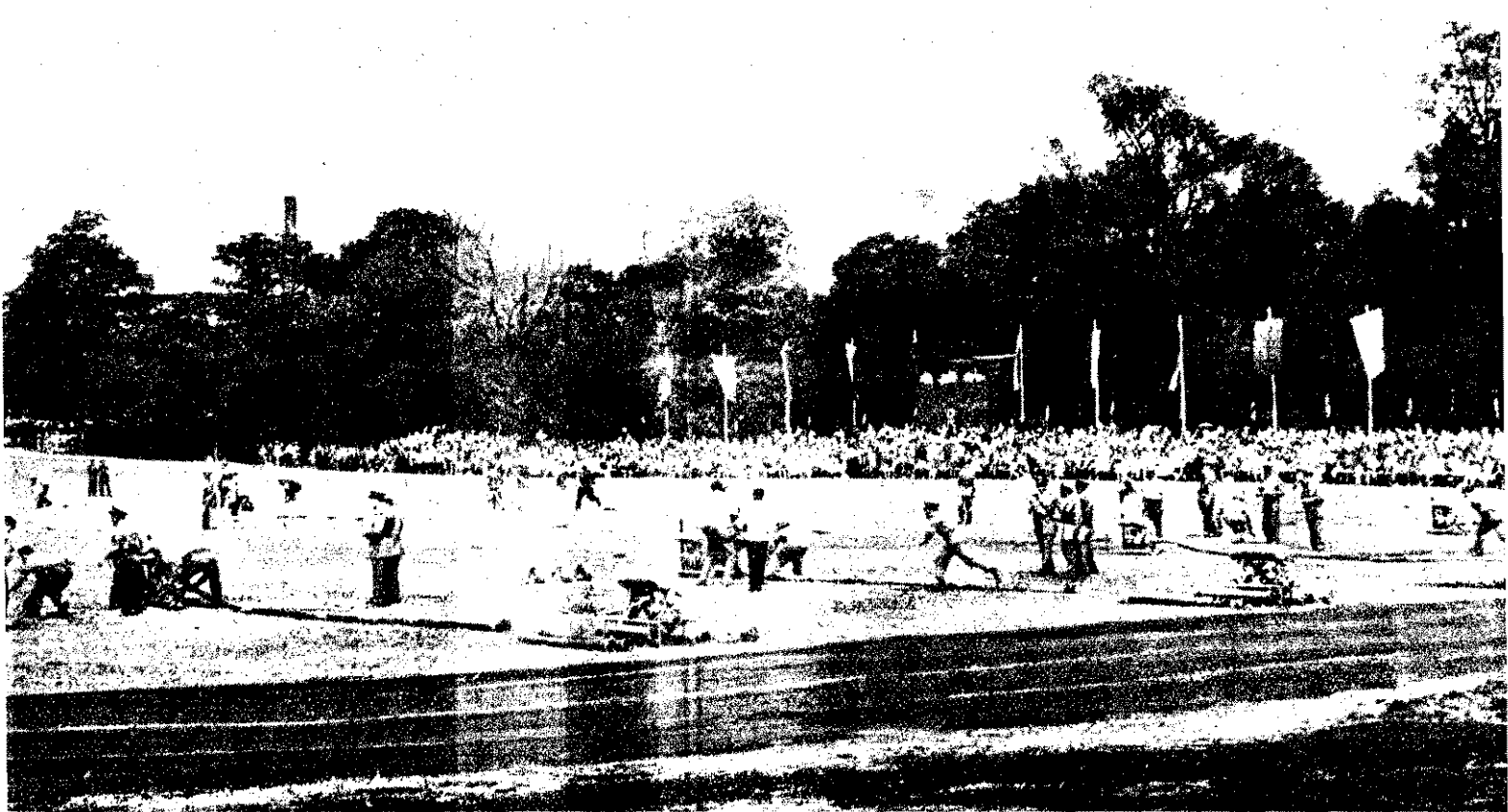

Pontosán 9 óra 27 perckor öt önkéntes férfi csapat állt rajtához, hogy a 400-as kismotorfecskenő-szerelésben eldöntsék az ország elsőséget

Számszerűségében is impozáns, de célját és feladatát tekintve még ennél is sokkal jelentősebb körülmény — mondotta —, hogy a kora tavasszal kezdődött idei versenysorozat első szakaszai, a járási tűzoltóversenyek 70 000 községi és létesítményi önkéntes tűzoltó részvételével zajlottak le.

Hangoztatta továbbá, hogy valamennyien büszkék lehetünk arra, hogy szocializmust építő

társadmunknak egyre több olyan öntudatos dolgozója van, aki mindennapi termelő munkája mellett a tűzvédelem társadalmi feladataiból is részt vállal. Jelenleg mintegy 170 000-re tehető azoknak az önkéntes tűzoltóknak a száma, akik a községekben, a szocialista mezőgazdaságban és a létesítményekben a tűzkárok megelőzésén és elhárításán fáradoznak. Befejezésül annak a meggyőződésének adott

kifejezést, hogy a tűzrendészet minden hivatásos és önkéntes dolgozója mélyen átérzi megítélt felelősségét és munkásságával bizonyítja a közös ügy iránti odaadását, majd a VIII. Országos Tűzoltóversenyt megnyitva, valamennyi résztvevőjének szerepléséhez sok sikert, további munkájukhoz pedig erőt, egészséget és igen jó eredményeket kívánt.

Hatalmas taps fogadta századok és gépjárművek mezett, impozáns levon majd 9 óra 27 perckor öt tes férfi csapat állt rajtához végérvényesen eldöntse: legjobbak a 400-as kismotorfecskenő-szerelésben. A kolók népes tábora nagy erővel biztatta kedvenc Pálhalmi Célgazdaság és vani Cukorgyár verseny.

Szűnni nem akaró taps jutalmazta a budapestiek és a tisztiiskolások pompás gimnasztikai gyakorlatát és annak festői záróké

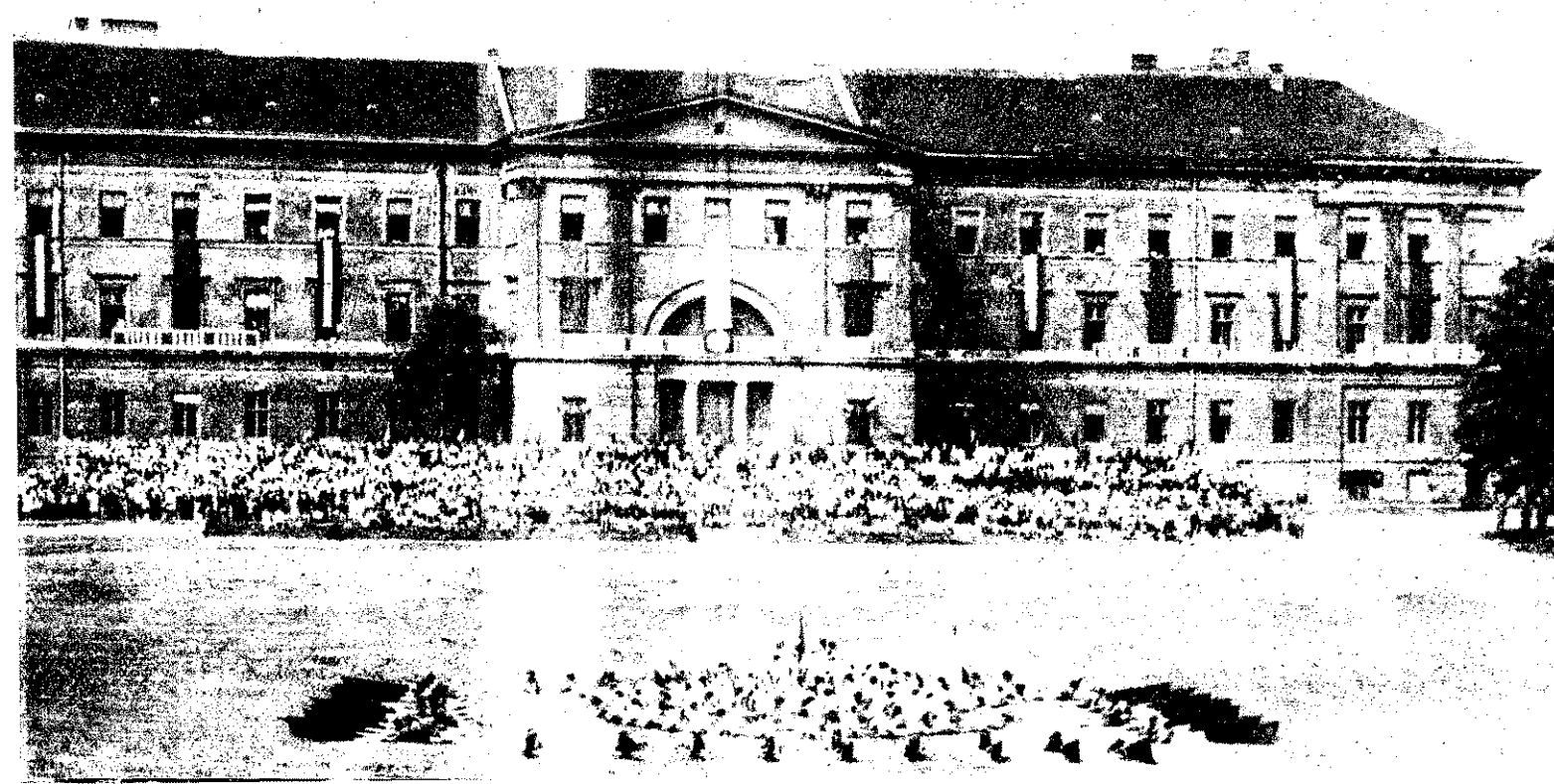



rajverseny résztvevőinek viharos gyorsaságú kerékeserei is sokszor ragadtatták tapsra a nézőket

vég nem tudták, hogy ismét
ségezt szereztek testületük

legutóbbi győztesek és he-
tek közül csupán kilenc-
ikerült újból kibarcólnia a
be jutást, és mindössze
nak megvédenie elsőségét.
1962-es év a tolnaiak nagy
t hozta, most viszont a Fe-
legyeieknak jutott a leg-

nyekre. Ennek is tulajdonítható,
hogy összesen 26 raj szedett ösz-
sze hibapontot, és sokan megle-
hetősen mérsékelt eredménnyel
is győzhettek. Néhány bravúros
teljesítményre azonban ezúttal
is felfigyelhettünk.

Az államiak vetélkedése is sok
izgalmas percet hozott. Különö-
sen a pécsi Szabó Sándor sza-
kaszvezető és a budapesti Bat-



Akiknek ezúttal balszerencsájük volt: rajtolnak a veszprémiek

előzte meg a budapestiek leg-
jobbát.

A rajverseny nem várt meg-
lepetést tartogatott. A veszpré-
mieknél egy balszerencsés körül-
mény miatt már az elején jócs-
kán lemaradtak, így a keré-
cseréit és a többi feladatot bo-
szorkányos ügyességgel végre-
hajtó szolnokiak meg a CSVF
csapata kerültek az első két
helyre.

A budapestieknek a tisztliksko-
lásokkal közösen bemutatott,
nagyszerűen sikerült gimnasztí-
kai, pad- és dugólétra gyakor-
latát a hálás közönség színni
nem akaró tapsal jutalmazta.
Az Újpesti Dózsa-tornászok igen
nehéz gúla-, talaj- és asztalugró
számainak könnyedsége pedig
igazán méltóan járult hozzá a
bátorság és ügyesség szép ün-
nepéhez.



BM Akadémia Tűzoltótiszt-képző Tagozatának hallgatói
önmentésből már jelsre „vizgáltak”

ibér. Hat csapatuk közül
dött, egy második helyet
t, ugyanakkor a budapes-
tjobbjai is csak harmadi-
negyedikek lettek. Az is
idő óta először esett meg,
szabolcsiakat, meg a za-
egyetlen raj sem kép-
A nagy tét erősen rá-
bélévegét a teljesítmé-

tancs Lajos főtörzsőrmester
rohampálya-gyakorlatát figyel-
ték lélegzet-visszafojtva a nézők.
Fej-fej mellett haladt a két ver-
senyző, és biztosnak látszott,
amelyikük hajszálnyi előnyt sze-
rez is, megnyerte a bajnokságot.
Minden akadályt szinte egy-
szerre vettek, s a pécsi ver-
senyző végül csak a tűzoltásban



Az Újpesti Dózsa gúlásainak és ugróinak egyszerre bemutatott
látványos gyakorlataira egyaránt érdemes volt odafigyelni. Végül
is mindkét számnak kialakult a nézőközönsége, és lelkes tapsal
jutalmazta a bravúros teljesítményt

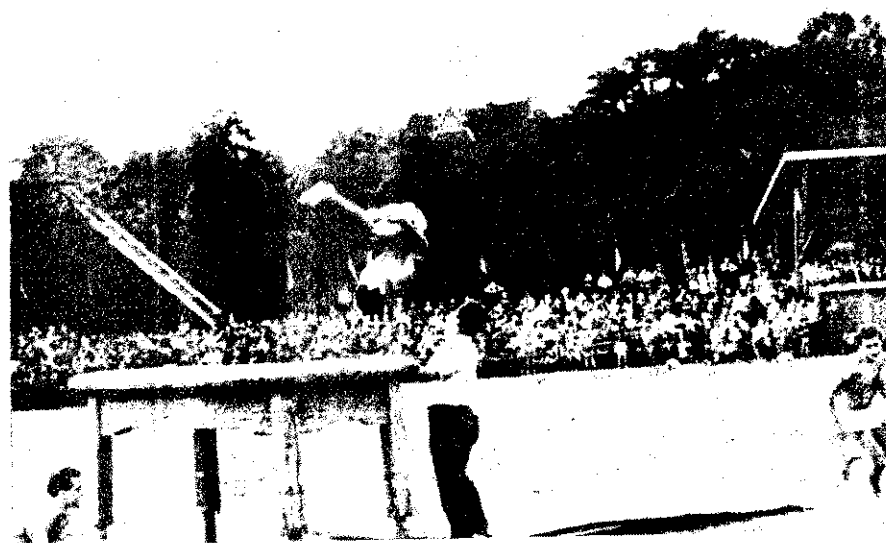

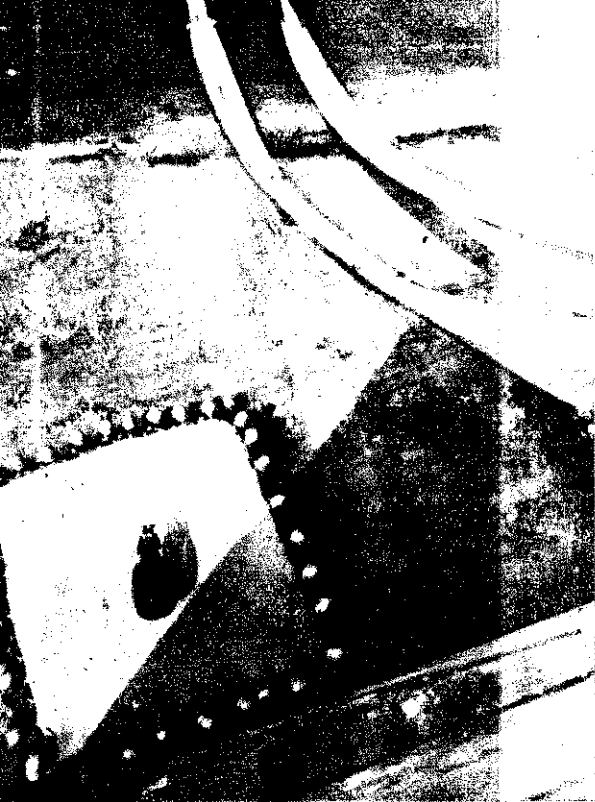

Mesziről 32 fényes szögnek látszott a ponyvát tartó tűzoltók sisakja. A „mentés” sikerült



Battancs Ferenc tű. főrm., a rohampályaverseny második helyezettje, amint éppen túljutott az egyik akadályon



A kiválóan sikerült pad- és dugólétragyakorlat is hatalmas sikert aratott ötletességével, óramű-pontosságú kidolgozásával

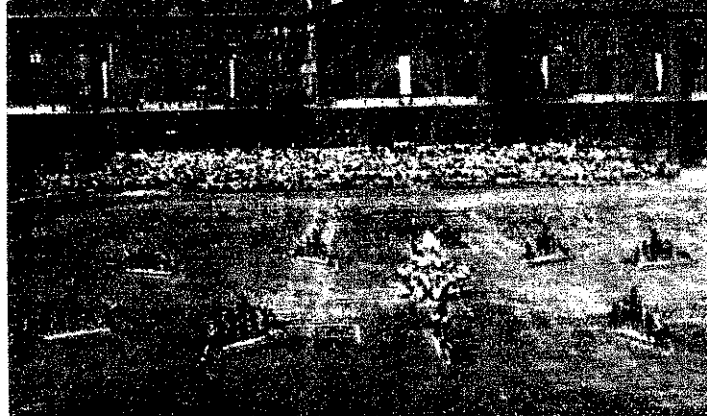

A kép jobb szélén látható fotoripid csaknem végső érkezt: a gá lack-tűzet vil gyorsan lokaliz



Még nem hangzott el a vezényszó, de a tapolcaiak már „helyezkedtek”, akkor még nem tudták, hogy nagy főlénnel győznek

dók meg az épülettűz féle tesen szép látványt nyújtó A beavatkozó egységek br ros teljesítménye valósággal ba hozta a közönséget.

Szabó Sándor szkv., az egyéni győztes éppen gyorsabb tűzoltásával előzte meg riválisát

Időközben a Televízió is megkezdte helyszíni Közvetítését, s így az ország minden táján megcsodálhatták a nagyszerű, minden eddiginél jobban sikerült tűzoltási bemutatókat. A fáklyaként égő gázipalackok, a nagy robajjal levegőbe repülő hor-

A századok és gépjárművel gyelmezett és színpompás felvonulása zárta be ezt a káig felejthetetlen élményzaton. Míg a csapatok türellenül várták az eredményhét, a tűzoltó-konferencia dégként megjelent küldött beszélgettünk. Ilia Penev csev elvtárs, a polgár dele vezetője magyarul mo „Nadjon szép volt!” Roman czewski elvtárs, a lengyel döttség vezetője pedig így latkozott: „A kitűnő szerv a rendkívül tartalmas pro és a változatos gyakorlatok zán a legjobb propagandá lentették a tűzvédelemnek

A hordók félelmetes durrogása egy kissé megijesztette a közelben állókat, de a látványos oltást annál nagyobb ovációval fogadták

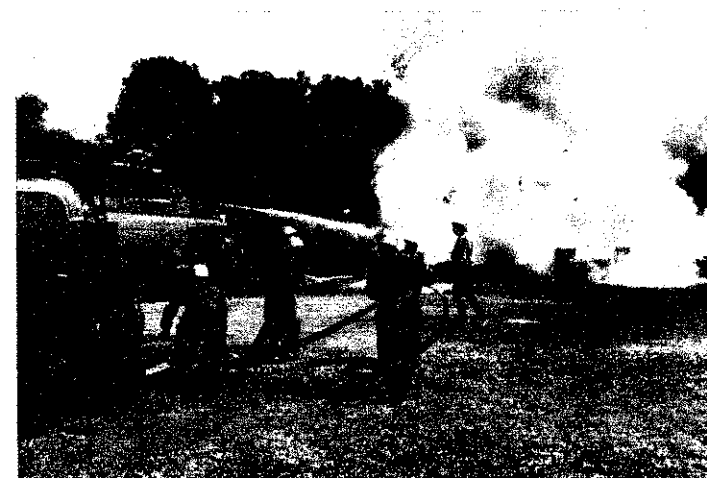



Mindkét tolólétra felvonója villámgyorsan szállította a tűz „színhelyére” a sugárvezetőket, s ők ugyancsak szinte pillanatok alatt oltották el az égő tető lángjait

A 4x100-as váltó egyik izgalmas mozzanata: jelentős előnyt szerzett a tisztítókészítések versenyzője

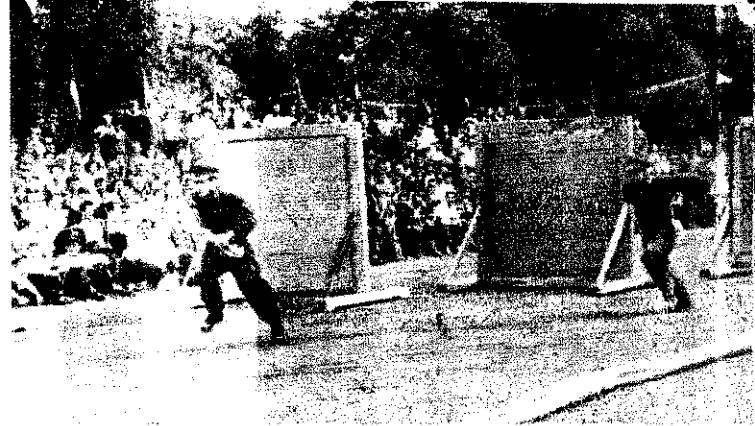

Kun Béla téri versenypályán elcsendesedett, ám annál nagyobb jókedvvel honolt az ünnepeken. Megható jelenet amikor a tapolcaiak nevére Csermák József olimpiai bajnok felköszöntötte a belügyminiszter elvtársát, és ő meleg szavakkal beszélt a csapatnak, megköszönve a támogatást, és kívánta a további sikereket a csapatnak, megköszönve a támogatást, és kívánta a további sikereket a csapatnak, megköszönve a támogatást, és kívánta a további sikereket a csapatnak.

A amikor a díjkiosztáson egyenként szólították a győzteseket, némelyik parancsnok könnyes szemmel jelentkezett. Azzal búcsúztak egymástól, hogy legközelebb ismét találkoznak Budapesten, meghozza nem mint nézők, hanem mint az újabb elsőszámú várományosai. Persze az idén lemaradt csaknem hatvankilenc és fél ezer vetélytársnak is lesz némi beleszólása ebbe...

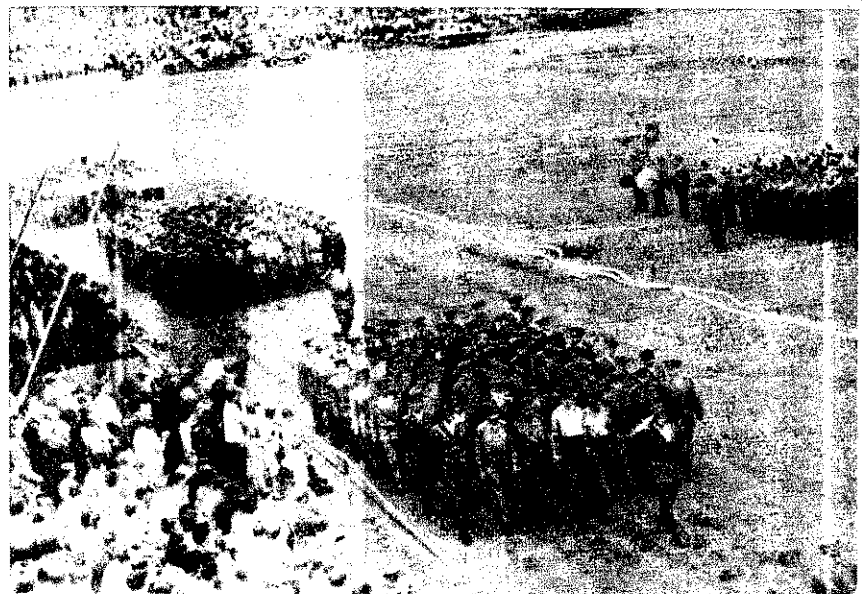
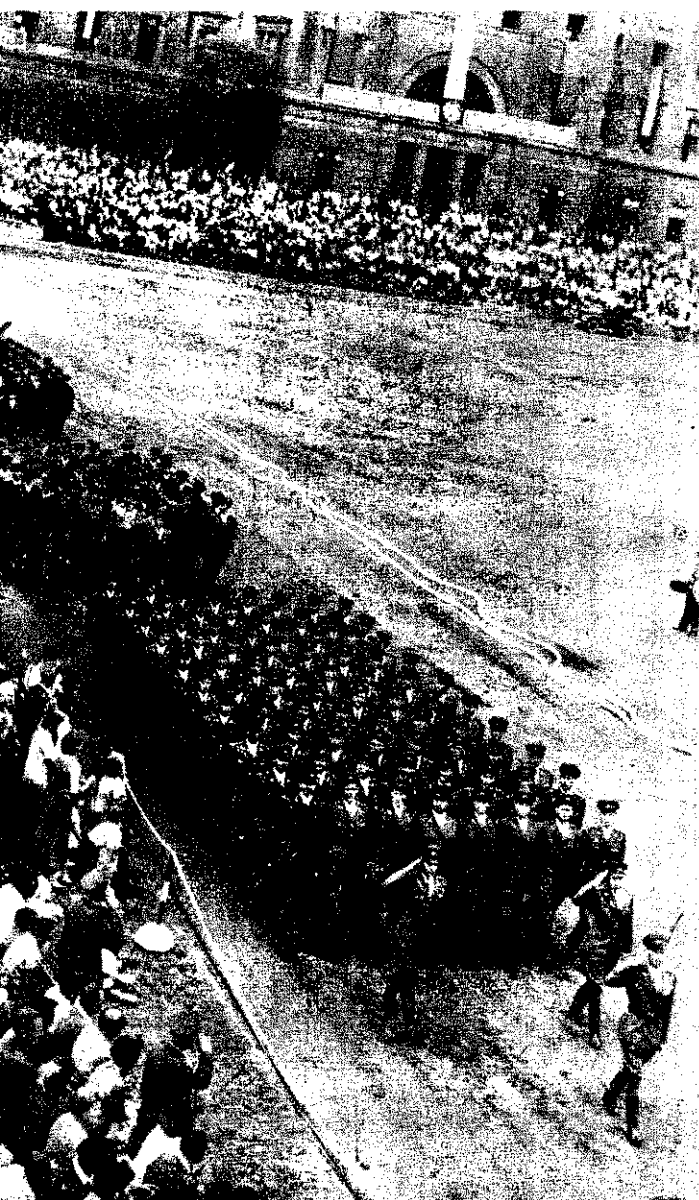

Erőt, fegyelmet sugárzott a felejthetetlen élménysorozat impozáns díszelvonulása



Az ünnepi ebéden a tapolcai csapat nevében Csermák József olimpiai bajnok köszöntötte fel Benkei Andrást belügyminisztert. A miniszter elvtársnak sok sikert kívánt neki és országos elsőszámú testületének



Az Országos Tűzoltóverseny szerelési eredményei

Mozdonyfecskenő-szerelés

KÖZSÉGI FÉRFI RAJOK:

	Szerelési idő mp	Össz-pontszám
I. Pátka, Aranykalász Tsz (Fejér m.)	51	52
II. Martfű (Szolnok m.)	50	60
III. Vasad (Pest m.)	53	66

Kocsifecskenő-szerelés

KÖZSÉGI FÉRFI RAJOK:

I. Újbarok (Fejér m.)	40	41
II. Keszű (Baranya m.)	43	49
III. Rákóczifalva (Szolnok m.)	42	55

KÖZSÉGI NŐI RAJOK:

I. Tabdi Szőlőskert Tsz (Bács m.)	35	36
II. Farád (Győr m.)	40	46
III. Jászboldogháza (Szolnok m.)	44	48

KÖZSÉGI IFJÚSÁGI FIÚ RAJOK:

I. Egyházsrádóc II. (Vas m.)	36	52
II. Döbrököz (Tolna m.)	45	57
III. Atkár (Heves m.)	43	64

KÖZSÉGI IFJÚSÁGI LEÁNY RAJOK:

I. Takácsi (Veszprém m.)	46	52
II. Visonta (Heves m.)	48	56
III. Kisvejke (Tolna m.)	62	73

400-as kismotorfecskenő-szerelés

KÖZSÉGI FÉRFI RAJOK:

I. Pálhalma Célgazdaság (Fejér m.)	44	51
II. Jászakisér GÁ. (Szolnok m.)	55	56
III. Kőröshegy (Somogy m.)	53	62

KÖZSÉGI NŐI RAJOK:

I. Izmény (Tolna m.)	65	76
II. Vanyola (Veszprém m.)	74	83
III. Miskolci ÁG (Borsod m.)	75	98

KÖZSÉGI IFJÚSÁGI FIÚ RAJOK:

I. Kiskundorozsma (Csongrád m.)	40	41
II. Nyergesújfalu (Komárom m.)	45	62
III. Jászárokszállás (Szolnok m.)	56	76

KÖZSÉGI IFJÚSÁGI LEÁNY RAJOK:

I. Rimóc (Nógrád m.)	55	56
II. Ikervár (Vas m.)	57	58
III. Kővágószőlős (Baranya m.)	60	74

ÜZEMI FÉRFI RAJOK:

I. Sárvári Cukorgyár (Vas m.)	46	47
II. Hatvani Konzervgyár (Heves m.)	47	48
III. (sorsolással) Újpesti Cérnagyár (Bp.)	47	48
IV. Paksi Konzervgyár (Tolna m.)	49	50

ÜZEMI NŐI RAJOK:

I. Székesfehérvári VTR-gyár (Fejér m.)	61	62
II. Paksi Konzervgyár (Tolna m.)	71	72
III. Tiszacsegei Kendergyár (Hajdú m.)	63	74
IV. Fonalkikészítő (Bp.)	96	106

ÜZEMI IFJÚSÁGI FIÚ RAJOK:

I. Sárvári Cukorgyár (Vas m.)	44	45
II. (sorsolással) Nagykőrösi Konzervgyár (Pest m.)	44	45
III. Diósgyőri Gépgyár (Borsod m.) A CSVF Acélmű csapatának 2 tagja a korhatárt túllépte, a versenyből kizárva.	40	46

800-as kismotorfecskenő-szerelés

KÖZSÉGI FÉRFI RAJOK:

I. Jászárokszállás (Szolnok m.)	51	52
II. Pálhalma, Célgazdaság (Fejér m.)	50	55
III. Nagylak (Csongrád m.)	55	62

ÜZEMI FÉRFI RAJOK:

I. Dunajváros, Vasmű (Fejér m.)	42	46
II. Ózdi Kohászati Művek (Borsod m.)	50	54
III. Fővárosi Autótaxi V. (Bp.)	50	56
IV. Szegedi Jutagyár (Csongrád m.)	52	59

ÜZEMI NŐI RAJOK:

I. Békéscsabai Téglagyár (Békés m.)	60	61
II. Szombathelyi Pamutipar (Vas m.)	60	67
III. Kaposvári Textilgyár (Somogy m.)	73	79
IV. Lágymányosi Dohánygyár (Bp.)	74	82

Gépjárműfecskenő-szerelés

KÖZSÉGI FÉRFI RAJOK:

I. Tapolca (Veszprém m.)	60	67
II. Kevermes (Békés m.)	90	96
III. Szob (Pest m.)	100	101

Az állami egységek raj-, rohampálya- és 4x100-as váltóversenyének eredményei

Rajverseny:

I. Szolnok „B” szolg. csoport	5 perc 40	másodperc
II. Bpest, CSVF „B” szolg. csoport	5 perc 57	másodperc
III. Veszprém „A” szolg. csoport	6 perc 13.2	másodperc
IV. Nagykanizsa „A” szolg. csoport	6 perc 43	másodperc

Rohampályaverseny:

I. Szabó Sándor szkv. (Baranya m.)	1 perc 11	másodperc
II. Battancs Lajos ftórm. (Budapest)	1 perc 13	másodperc
III. Vida József tiz. (Somogy m.)	1 perc 14	másodperc

4 x 100-as váltófutás:

I. BM Akadémia Tűzoltótisztai Tagozat	67	másodperc
II. Budapest	68.6	másodperc
III. Győr m.	75	másodperc
IV. Csongrád m.	78	másodperc

Bemutatjuk a GYŐZTESEKET

ok ezer raj közül végül is csupán tizenhatnak teljesedett a vágya. Temérdek gyakorlással, négy nehéz lány leküzdésével, meg nézerencsével sikerült kiharcolniuk az elsőseget a legjobb bak versengésében. A versenypályán és az ünnepi ebéd után elbeszélgettünk a győztesekkel, s a következőkben bemutatjuk őket olvasóinknak.

BÉKÉSCSABAI TÉGLAGYÁR

800-as kismotorfeskendő üzemi női kategóriájában is új bajnokot ak. A két esztendővel ezelőtti győztes Szegedi Kendergyár csapata al nem jutott be a döntőbe. Kis Szabó Mihályné, Kolimár Erzsé-Kutnyik Judit meg a többiek a Téglagyár szárítójának egyik szota brigádjában dolgoznak. Valamennyien KISZ-tagok, munkájukkal ár vezetői is elégedettek. égi vágyuk teljesedett a mostani győzelemmel. Két esztendővel ez-lemaradtak az országos selejtezőben. Most aránylag könnyebb ik volt, mert ellenfél hiányában csak a stopperórával kellett „meg-enniük”. Az Országos Tűzoltóversenyen azonban kereken 11 ponttal peltek jobban, mint Baján, s végeredményben biztosan utasították k mögé három nagytudású ellenfelüket.



IZMÉNY

uhász Anna, Herczeg Anna, László Márta, Erős Piroska, Kelemen a, Gazda Rozália, Bajász Mária meg Komáromi Lajos, a paszokuk nem mindennapi izgalmakat éltek át, amíg eljuthattak a gó legmagasabb fokára, a községi női rajok 400-as kismotorfeskendő-lésében. Az országos döntőn is 10 hibapontot szedtek össze. Szeren-ikre ellenfeleik a nagy tét miatt egy kissé elvesztették a fejüket, s elsőségük egyetlen percig sem forgott veszélyben. A győztes csa-tagjai valamennyien a helyi tsz-ben dolgoznak. Szeretnék, ha leg-ebb ismét győzelemmel, de sokkal jobb eredménnyel rukkolnának a járási verseny előtt hetekig szorgalmasan gyakorlatoztak, később ira csak formában tartó „edzéseket” tartottak. Győzelmük mellett egy nagy öröm is érte őket, Heinz Ziegler ezredes elvtársától, a pesten járt NDK tűzoltóküldöttség vezetőjétől egy gyönyörű ólom-ly vázát kaptak ajándékkul.



TAPOLCA

A Magyar Tűzoltó augusztusi számában már hírt adtunk a tapol-caiak szép országos győzelméről, és egyik büszkeségükről, Csermák József olimpiai bajnokról. Már akkor sejteni lehetett, hogy alighanem az országoson is győznek. Ez a reményük valóra is vált, és 67 pontos szerelésükkel valósággal „utcahosszal” nyertek. A győzelem értékét ki-váló testületi munkájuk is fémjelzi. Az ország egyik legszebben beren-dezett tűzoltóothonával büszkélkedhetnek; gyorsan riaszthatók és a kár-esetek alkalmával is kiválóan helytálltak. Starcsevits Lajos parancsnok, és Pressing Lajos t. főhadnagy, a járási kirendeltség vezetője is nagy érdemeket szerzett a bravúros szereplésben.

TABDI

A tabdi nők: ifj. Lengyel Pálné, Szebellédi Piroska, Kovács Margit és Teréz, Lengyel Margit, Kispataki Katalin, Fábian Katalin és Vas Mária hoztak némi gyógyírt a Bács megyeiek „sárgó sebeire”. (A többiek már az országoson is „elvérezték”). Tisztában is voltak felelősségükkel, és nagyszerűen helytálltak. Az országoson 63 pontos szerény eredménnyel győztek, tehát a döntőn nem kevesebb, mint 27 ponttal jobb teljesít-ményt nyújtottak. Flaisz Ferenc, a helyi tanács, meg a testületelnöke és Tóth Imre önk. főhadnagy elmondották: sok szép siker előzte meg a mostani győzelmet. Nemsokára ünneplik testületük 15 éves jubileumát. Igazán szép születésnap ajándéknak is tekintik győzelmüket. Eddig 25 járási és megyei elsőseget tanúsító oklevelet szereztek, de érthetően erre, a mostanira a legbüszkébbek, meg arra, hogy 8 esztendeje egyetlen tűz-estet sem volt a községben.



RIMÓC

Nógrád megye egyetlen raja is nagyszerű győzelmet szerzett. Tóth Sándor, a szécsényi tanács járási titkára nem hiába kísértte el őket Bu-dapestre. Balázs Bertalan parancsnok kétszeresen boldog, mivel a falu-ban népes úttörőtűzoltó-szakkör biztosítja a testület állandó utánpótlását. A felszabadulás előtt nyomorban sínylő község mostani gyermekei szé-pek, erősek és egészségesek. A győztes csapatban szerepelt kislányok egy kivételével összesen már gimnazisták lesznek. A legkisebb jövőre követi őket. Idei tanulmányi eredményük is jó, meghaladja a 4-es osztályzatot.





EGYHÁZASRÁDÓC II.

Németh Sándor, a veterán parancsnok 12 éve irányítja a testületet. Cseppet sem lepődünk meg, hogy éppen 1964. augusztus 9-ét tartja életé egyik legboldogabb napjának. A kiválóan működő testület már sokszor „döntötte a kapukat”. Eddig azonban csak az országgrésziig sikerült eljutniuk. Fió csapatuk az elmúlt évben alakult, és járási elsőséget szerzett. Legidősebb tagja Németh Gyula, a parancsnok fia ebben az esztendőben lesz 16 éves. A legfiatalabb pedig a 13 esztendőes Csoknyai Lajos. Nagyon izgultak, s ezért jóval több hibapontot szedtek össze, mint az országgrészin. Szerencséjükre az ellenfelek még idegesebbeknek bizonyultak, úgyhogy ők sem tudták megközelíteni az 1962-es győztes öcsényiek 33 pontos rekorderedményét.



PÁTKA

Nyolc esztendei kiváló munka, nagyszerű közösség — ez a magyarázata szép győzelmeiknek. Különösen arra büszkék, hogy két másik rajuk is jól szerepelt, biztosan szerzett járási elsőséget. 1962-ben az országos versenyen harmadikkok lettek, most viszont Boros Miklós parancsnok tanítványai biztos győzelmet szereztek mozdonyfeszítendő-szerelésben, ebben az igen nehéz versenyszámban. Hajnáczi Sándor, Németh Sándor, Dezső József és István, Jádi Lajos, Kelemen Lajos, Molnár István, Ozsváth János szerepeltek a győztes rajban. Valamennyien a helyi Aranykalász Tsz tagjai. Sándor János vb-elnöktől megtudtuk: a szövetségben is kiváló munkásoknak ismerik az önkénteseket.



KISKUNDOROZSMA

Szerényen, csendesesen, fekete nadrágban és fehér ingben sorak a 400-as kismotorfeszítendő mögött. Meglepően nyugodtnak látszottak, míg még a többiekkel is jobban szurkoltak. Mindebből azonban keveset vehettünk észre, mert villámgyorsan és hibátlanul szerelték. Csak akkor oldódott fel a feszültség, amikor túlradó örömmel tázták: sikerült megvédeniük 1962-es bajnokságukat! Kocsis András József Kálmán most is erősege volt a csapatnak. Győzelmüket külön tekintélyes és nagy tudású vetélytársak ellen harcolták ki. Szeretnél legközelebb több Csongrád megyei csapat küzdenie az országos ségért, és ezek egyike ismét kiskundorozsmai raj lenne.



JÁSZAROKSZÁLLÁS

Utóljára 1960-ban sikerült országos győzelmet aratniuk. A raj testület versenyzői azóta nem igen hallattak magukról. Férficsa győzelme és ifjúsági rajuk értékes harmadik helyezése viszont jóval bizonyítja: Csikós Alajos parancsnok és segítőitársai ismét lendítették a patinás múltú önkéntes gárda tevékenységét. Tözsér la párttitkár, Gönczö József vb-elnök és helyettese, André Bél tülleti elnök is elkíserte őket. Valamennyien nagy elismeréssel szö az önkéntesek lelkes munkájáról és alapos felkészüléséről. A négy veli ezüstíti csapat tagjai közül a parancsnokon kívül Kókai F Bobák Imre és Gregor Miklós most is szerepelt a versenyrajban. pont nélküli szereléssel kereken 10 ponttal javították meg az 19 győztes párhalmiak eredményét. A fiúk egy kissé elkeseredtek, ők is első díjra számítottak, de ha a felnőttek nyomdokain haladnak, az legközelebb talán sikerülhet is.

SÁRVÁRI CUKORGYÁR

Ezúttal igazán azokhoz pártolt a szerencse, akik megérdemelt Sárvári Cukorgyár férficsapata ugyan kereken 10 ponttal jobb eredményt védte meg 1962-es elsőségét, de csupán egyetlen másodperccel meg a hatvaniakat. Az idén alakult ifjúsági fiúcsapat szintén g. de csak sorsolással. A népes testület tagjai Horváth István parancsnok irányításával munkahelyükön is kiválóan tevékenykednek. Vargdor, Morócz Ferenc, Major József, Pupp József, Nagy Ferenc, József, Magyar János és Szalai Gyula meg a gyári dolgozók g. keiből idén alakult ifjúsági raj nem is akar megpihenni a babérmert cseppet sem biztos, hogy legközelebb is így sikerül...

(Folytatjuk)



Érdekes hírek, újdonságok

Új szálló anyag — építkezéshez

Alumínium az elmúlt 12 év folyamán a szakértők számos érdekes etet végeztek az ASBESTOLUX zszű szálló anyag alkalmazásával kapcsolatosan. Ez a termék nos ideig ellenáll a legmagyhőmérsékletnek. Az azbesztoszol — adalékanyagok hozzáadásával készült tűzálló termék külső körülmények között is alkalmazható. Az alumínium fóliával inált asbestolux négy órán át is megtartja eredeti alakját. Lemre méltó tulajdonsága en az anyagok, hogy ellenáll a ziónak és a különböző vegyü-ök hatásának. Az asbestoluxot böző térfogatsűrűségű és vastag- n, változatos kiképzéssel gyárt- A hírek szerint az új anyag ználására kísérletek folynak a pítkezéseket illetően Francia- sban, Kanadában, Angliában, rszágekben és Norvégiában. A tők szerint ha az új tűzálló ot a lakásépítkezéseknél sikke- használni, megszűnik a lakó- tűzveszélyessége.

Újszerű robbantási eljárás

Szlovákiában a mészke fej- újszerű robbantási eljárást naznak. Az üzemben egy szak- mérnök irányításával egy 78 es alagútban összesen 66 má- bbanó anyagot helyeztek el. almas robbanás 60 ezer ton- zéskövet eredményezett. A nás nem idéz elő tüzet, mert nagybőv elővigyázatossággal z, de ettől függetlenül megbe- ketek folytattak a helyi tűz- zeti szervekkel is.

Néhány sorban

Hilanyvezeték műszaki hibája tűz keletkezett Csehszlovákia- cadcai járásban levő végla- an. A tűzoltóknak aránylag in sikerült a tüzet elfojtani, lángok még így is mintegy korona kárt okoztak.

b mesterséges szigetet építet- Kaspi-tengeren, s ezen szov- érnökök nyolc olajfúró-beren- állítanak fel. Kézekkel közel léter mélységben fúrnak olaj- a tengerben. A munka indú- l egyidejűleg üzembe helyez- legmodernebb tűzbiztonsági lezéseket is.

k-Olaszország egy részét a nultban pusztító erejű szélvi- lytotta. A vihar 14 emberéletet lt áldozatul, emellett 16 sze- eltűnt. Az Adriai-tenger part- m is orbán dűlt, és heves fel- kadások voltak. A mentési ílatokban aktívan részt vett sz tűzoltóság is.

évvel ezelőtt világviszonylat- is óriási méretű tűz pusztí- ratáslavában. Az angol-ameri- glerők bombázása következté- z ütött ki az olajfinomítóban, vész két hétig tombolt, 1200 is veszítette életét. Az évfor- ukalmából a csehszlovák la- tegemlékeznek a nagy tragé- amelyenél a tűzoltóság dere- helytállt.

156 amerikai atommeghajtású illító és teherhajó elindult el- ára a New York-i kikötőből. ó neve: Savannah. A hajó : 55 000 000 dollárba került, s A kormányának tulajdona —

60 utast, 289 tonna árut és 6000 pos- tacsomagot szállíthat. A hajót ultra- modern tűzbiztonsági berendezéssel látták el.

Natal, dél-afrikai tartomány déli partvidékén erős esőzés pusztított. A sajtójelentések szerint a tűzoltó- ságnak nagy erőfeszítések árán si- került csak a vizet kiszivattyúzni a pincékből és a házakból. A nagy esőzések következtében megbénult a közúti és vasúti forgalom is.

Az USA Gerat Fallas nevű váro- sában — Montana államban — a közelmúltban egyik éjjel kiáradt a Sun folyó. Az áradás miatt 2000 embernek kellett elhagynia otthon- nát. A hírek szerint 30-an meghal- tak. A tűzoltók azonnal megkezdtek a mentési munkálatokat, de az anyagi kár így is elérte a 10 millió dollárt.

Az algéri kikötőben tűz ütött ki két időzített bomba felrobbanása következtében. A kikötő raktáraiban és egyéb épületeiben a tűz gyorsan tovább terjedt. Egy munkás meghalt, hárman megsebesültek. A tűz- oltóknak két órai megfeszített munkával sikerült csak elfojtani a tüzet. Az anyagi kár összegét még nem állapították meg pontosan, de a szak- értők szerint rendkívül nagy öszeg- gű. A vizsgálatok szerint a bombát valószínűleg az ellenforradalmárok helyezték el a kikötőben.

Buenos Aires-ben a Selecciones del Readers Digest című amerikai lap szerkesztőségében bomba robbant. A robbanás következtében veszélyes tűz keletkezett. A bombát argentin fasiszták helyezték el a szerkesztő- ségben.

Japánban a közelmúltban a nagy esőzések számos házat elöntöttek. A tűzoltóknak napokig tartó megfeszít- tett munkával sikerült csak kisziv- vattyúzniuk a vizet a több mint 40 házból. Az ár következtében Kiotó- ban és Osakában, valamint Kobeban megszakadt a telefonösszeköttetés is.

Pakisztánban nagyerejű forgószé- lek és árvizek pusztítottak. A ter- mészeti csapások következtében több száz család vált hajléktalanná, a jelentések szerint 332 ember halt meg. Az árvizben közel 60 000 szarvasmarha pusztult el. A tűzoltók a mentőkkel együtt éjjel-nappal részt vettek a mentési munkálatok- ban.

G. Nyikandrovnak, a Pozsarnoje Gyelo című folyóirat külső munkatársának felvétele ez a kép. Címe: éjszakai tűz



A törökországi Nyugat-Anatóliá- ban egy községre lezúduló óriási szikla 18 ember halálát okozta, és számos házat rombadöntött. A tűz- oltók még az éjszakai órákban — a szerencsétlenség után néhány per- cel — megkezdtek a mentési mun- kálatokat.

A villámcsapás nagy tüzvészt oko- zott Észak-Olaszország alpesi körz- tében. Senigo és Marcina falvakban több mint 20 ház vált a lángok martalékává. Az anyagi kárt 100 millió lírara becsülik. A jelentések szerint emberéletben nem esett kár.

Különös munkája akadt a ham- burgi tűzoltóságnak. A földalatti vasút egyik állomásán megjelent egy szokatlan utas, egy 1 méter ma- gas majom. A váratlan utas sem- mibe sem vette a közlekedési szab-ályokat, sőt az odahívott rendőre vetette magát, és megrarapta annak kezét. A majom az állomástól mint- egy 10 km-nyire levő cirkusból szökött meg. A fegyelmetlen négy- lábút végül is a hamburgi tűzoltó- ságnak kellett erőlyesen „rendreuta- stani”.

Csehszlovák szakemberek különle- ges, novodurból készült 4 m hosz- szú és 1,5 m átmérőjű részekből 100 méter magas gyárkéményt szer- kesztettek. A részek közötti kötetst jól szigetelő kondenzációs anyaggal töltik ki. Különleges előnye, hogy megbíásodás esetén csak azt a részt kell kicserélni, ahol a hiba történt. Az új műanyag kémény na- gyon jól bevált, és nehezen fog tü- zet.

Százezres tűzkárokat okozott az utóbbi időben Csehszlovákiában a szénaelevátorok és szecskaavágógé- pek szakszerűtlen kezelése. A tűz rendszerint úgy keletkezett, hogy a gépben megakadt szalma meggyul- ladt. A tűz a Cesky Krumblov-i járás- ban ilyen elővigyázatlanúság követ- keztében 56 ezer korona értékű, míg a pribrami járásban 150 ezer korona értékű kárt okozott. Nagyon sok helyen a kombájnok ömíndítójában keletkezett rövidzárlat okozott komoly tűzveszteket.

A Dél-afrikai Köztársaságban, Randfontaine bányaváros közelében kisiklott egy gyorsvonat. A nagy szerencsétlenség színhelyére sieteti a helyi tűzoltóság, és megkezdte a mentési munkálatokat. A hírek sze- rint több mint 20 utas a vasúti ko- csik roncsai között lelta halálát.



A Jacksonville-i (USA) Roosevelt Szállóban keletkezett tűz alkalmá- ból a felső emeleteken rekedt embe- rek mentésére haditengerészeti he- likoptereket is riasztottak. A pilóták mindössze 30 em-re közelítették meg a tetőt, mert az nem bírta volna el a gépek súlyát. A tüzeset során 22 ember életét veszítette

A jugoszláv Bosanski Brod-i kó- olajfinomító egyik üzemszégében tűz ütött ki, majd közvetlenül utána a fő szivattyútelepen robbanás tört-ént. A láng mintegy ötven méter magasra csapott fel, s a tüzet csak három óras küzdelem után sikerült lokalizálni. A tűz következtében ötven meghaltak, harmincan pedig megsebesültek.

A vasúti mozdonyból kipattant szikra hatalmas tüzet okozott a szio- ven tengerparton, Kozina község kö- zelében. A hírtelen keletkezett tűz következtében mintegy 80 hektárnyi erdő leégett. A kárt 20 millió dinár- ra becsülik.

Felrobbant az Alexandria nevű lö- szerszállító egyiptomi hajó Annaba algériai kikötőben. A robbanásnak eddig 182 halálos és több mint 200 sebesült áldozata van. A keletkezett károkat 2 milliárd új frankra bec- sülik a szakértők. Az algériai sajtó véleménye szerint a robbanást a külföldi reakció ügynökei okozták.

A csehszlovákiai Mariánské Laz- né-i Pacifik üdülőházban tűz ütött ki, amelyet 13 tűzoltóegységnek csak hosszú órák után sikerült el- fojtani. Az üdülőház tatarozás előtt állt, így szerencsére a tűz követke- stében senkinek sem esett baja. A keletkezett kárt félmillió koronára becsülik.

A nagyhegyes

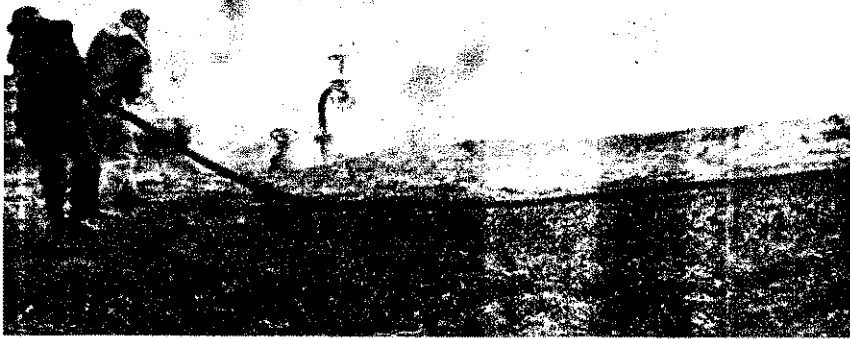

A karima-tűz, mielőtt a porsugár működésbe lépett volna

II.

1/1 nyitáskor a porsugár nyomása 6 m magasan olyan gyenge volt, hogy nem tudott intenzíven keveredni a kiáramló gázzal.

A poroltókocsihoz rendszeresített hosszabbítócsövet felszereltük a porpisztolyra, s ezzel 1/1-es nyitáskor is 1 mp-en belüli oltást értünk el. (A hosszabbító 4 m hosszú 1"-os vascső, végén por-szórófejjel.)

5. Csőrepedés (talajvízszint felett) — gáztűz

0,8 m magasan vízszintesen elhelyezett 10 mm szélesen 270 mm hosszán felhasított 3"-os csőből áramlott a gáz. 5—15—30—60 atm. nyomásnál 1 sugárral oltottunk.

Oltási idő: 5, 15 atm-nál 3 mp; 30, 60 atm-nál 5—6 mp.

Az oltóporsugarat mindig a gázáramlás irányába kell a gáz-sugárra „rátenni”. Így az a kiáramlás helyén keveredik a gázzal, s kellő pormennyiség esetén azonnali oltást eredményez.

6. Csőkarima-tűz

Feltételeztük, hogy a csőkarima tömítése kiszakadt, s a kiáramló gáz meggyulladt. A karima vízszintes csővön volt elhelyezve, kb. 0,8 m magasan.

5—10 atm. gáznyomásnál 4 mp alatt oltás, 2 pisztollyal.

15—20 atm. nyomásnál 6—10 mp alatt oltás, 2 pisztollyal.

25 atm. felett 10—20 mp alatt bizonytalan oltás.

Kísérleteink alapján ilyen jellegű gáztűzeknél a biztos oltás 20 atm. gáznyomásig várható, 2 porsugár alkalmazásával. 25 atmoszféránál nagyobb nyomás esetén csak kedvező körülmények között sikeres az oltás. Ilyen kedvező körülmény pl. megfelelő erősségű és irányú szél, ami segíti az oltóport a tűzbe keverésére.

A bemutató során 30 atm. nyomású peremtűzet is sikerült 20 mp alatt 2 sugárral eloltani.

Ezen a képen már akcióban látjuk a porsugarat

7. Fáklyatűz 0,5 m magasan

Ezt a tüzet először 2 db porlasztott víz-sugárral oltottuk, összehasonlítást tehesünk a poroltással. Fojtószelap nyitása

3 perces oltás is eredménytelen, ezért azt tovább nem tettük.

1/4-es fojtószelap nyitáskor 1 porsugárral 3 mp alatt oltás.

1/2—2/3 fojtószelap nyitáskor 1 porsugárral 5—8 mp oltás.

3/4 fojtószelap nyitáskor 2 porsugárral 5 mp alatt oltás.

8. Csőkarima-tűz 3 m magasan

A fojtott csőkarimát 3 m magas függőleges cső végére szereltük.

Oltási idők: 5 atm. nyomásnál 2 pisztollyal 3—5 mp, 15 atm. nyomásnál 2 pisztollyal 15—20 mp, 20—40 atm. gáznyomásnál 2 pisztollyal 20—40 mp.

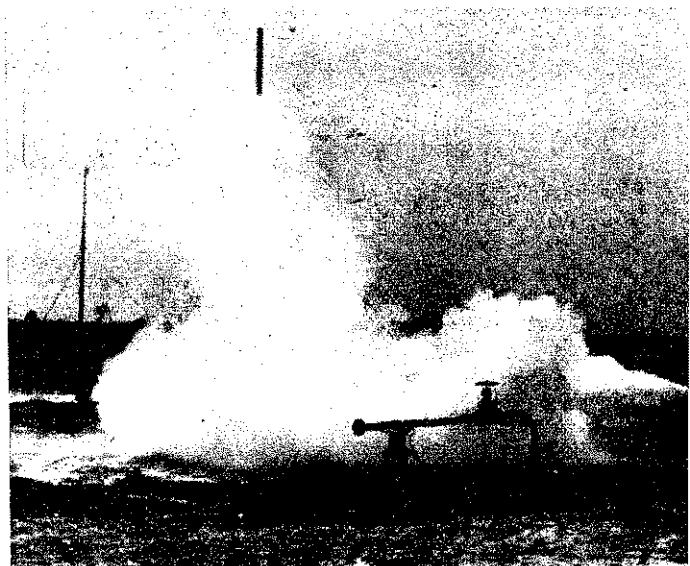

0,5 méteres fáklya oltása

Ennél nagyobb gáznyomásnál az oltás bizonytalan. A bemutató során 1/4 nyitáskor fojtószelapnál is sikerült 2 porsugárral 40 mp alatt a tüzet eloltani.

A biztos oltás határa ilyen jellegű és méretű tűznél 30 atm.

9. Földalatti csőrepedés

Feltételezésünk az volt, hogy a leföldelt vezeték során kiáramló gáz gyulladt meg. Az 5. alatt említett csőbe helyeztük el az 1 m mély munkagödörben, azt leföldeltük, fölötte elhelyezve a gyújtófáklyát, a gáznyomást megnyitottuk.

A kiáramló gáz a földet 3—5 m magasra kifújta, s az begyulladt.

5 atm. nyomáson a gázt 1 porpisztollyal 3 mp alatt oltás.

15 atm. nyomáson gázt 1 porpisztollyal 5 mp alatt oltás.

25 atm. nyomáson gázt 2 porpisztollyal 5 mp alatt oltás.

Teljes nyitás esetén az oltási idő 2 pisztollyal 10 mp.

(A kifúvás, begyulladás jelensége hasonló a nagy gáznyomású tűzre, természetesen erősen kicsinyített formában.)

10. 10 m magas 6"-os fáklya oltása

A 10 m magas fáklyát 1/4 nyitáskor fojtószelapnál a felhosszabbítóval is csak szerencsés esetben (ha a szél segít) sikerült eloltani.

Kísérlet

1. porraloltókocsi tetejére felálló porsugárvezető, a hosszab-
bal felszerelt pisztollyal sikeresen oltott.
2. nyitási tolózárnál az oltás nem sikerült.

Tanulságok

Általában megállapítható, hogy ilyen jellegű tüzek esetében
másodpercen belül be kell következni az oltásnak. A fen-
en körvonalazottnál nagyobb tüzek esetében már nagyobb
létszámra van szükség.

1. gáznyomást — ha arra mód van — csökkenteni kell, mert
csökken a lángterefogat, csökken az oltáshoz szükséges por-
nyiség.

Tűzoltástechnikai tanulságok

Legbizonyosodtunk arról, hogy nagynyomású földgáztüzek
oltásához csak kellő mennyiségű — gázáramba juttatott oltóporral
szükség van. A porlasztott víz használata erre a célra teljesen
hatástalán volt. Ha nem sikerült a gázáramba juttatni az
oltóport, az oltás akkor is sikeres lehet, ha az oltóporsugár nyo-
mása elég nagy. Így képes a lángot eloltani, s az égést meg-
akadályozni. Ezt a 6. illetve a 8. pont alatt tárgyalt tűzformáknál
bizonyítottuk.

1. MAGIRUS porraloltókocsit ilyen jellegű tüzek oltására
csak eredményesen lehet használni. Ha a kiáramló gáz kiáram-
lására juttatható az oltópor, becslésünk szerint — a 10
m³ porteljesítményt figyelembe véve — 500—800 m³-es lán-
gyújtáson leküzdhetjük.

2. Ha nincs mód a port a gáz-kiáramlási helyre juttatni (6.—8.),
csak pisztollyal — egyidejű működés mellett — kb. 100—
150 méter távolságra lehet a biztos oltás határa.

3. A gáz nyomását illeti, annak növekedése nehezíti a
tüztől való távolmaradást. A gáznyomással nő a lángterefogat is, hiszen több
gáztartalom keletkezik, ami nagyobb lángot eredményez, és ez több felsza-
rózott hőenergiát is jelent, ami a tűz megközelítését nehezíti.

4. A gáz kiáramlási helyén a kiáramlási sebesség nagy, a nyo-
máscsökkenés (a kiáramlási hely kiképzésétől függően kisebb lehet
a légköri nyomás), ezáltal az oltóport mintegy „beszívja”
a gázáram. Ezt a jelenséget egyébként a kísérletek során is jól
figyeltük. Ez magyarázza azt a gyors oltóhatást, amit fák-
kezelésnél tapasztaltunk. Ha a láng veszi körül a kiáramlási
helyet (6.—8.), akkor a porsugárnak először le kell küzdeni a
gázárammal, csak úgy tud a gázáramba keveredni, ami a végleges
oltóhatást eredményezi. Ha a nyomás nagy, nagyobb a lángterefogat,
akkor olyan nagy lehet, amit a porsugár már nem tud „átütetni”.
Ezért az eset, ha szélmentében lehet a tüzet támadni, és
a szél segít az oltósugár dinamikai hatását növelni.

5. A hazai gyártású hydrofob oltópor a földgáztüzek oltására
alkalmas. A földgáz 94,5%-a metán. Tehát metángáz-
tüzet más formában is kitűnően olt.

6. A porraloltókocsi porát jól használható a por, folyékonyasága kielé-
gő. Üzemzavar a bemutató során egy esetben volt, amit egy
közvetlenül korábban a portömlőbe jutott fémhulladék okozott.
(Ezért feltétlenül csak sűrű szitán át szabad a port a por-
raloltókocsi tölteni.)

Tűzoltástaktikai tapasztalatok

1. Földgáztüzek esetében a gáznyomástól függetlenül az legyen
a cél, hogy az oltóport a kiáramló gázba keverjük.

2. A por lángoltóhatása kitűnő, de mint azt a gyakorlatot jól
ismertető tüzpélda (3.) is bizonyította, az izzó, parázsló rész-
por nem hűti. Tehát gondoskodni kell megfelelő hűtő-
anyagokról is. Erre legalkalmasabb a porlasztott víz. Az oltást
csak akkor kell megkezdeni, ha a megfelelő intenzitású
porsugár rendelkezésre áll.

3. Az oltást és hűtést egyidőben végezni nem lehet, mert a por-
t víz a porsugár hatásosságát csökkenti.

4. A gáztüzt megközelítése a felszabaduló igen nagy hőenergia
 miatt nehéz. Az ott uralkodó magas hőmérséklet feltétlenül
 megköveteli a védőruha és álarc alkalmazását.

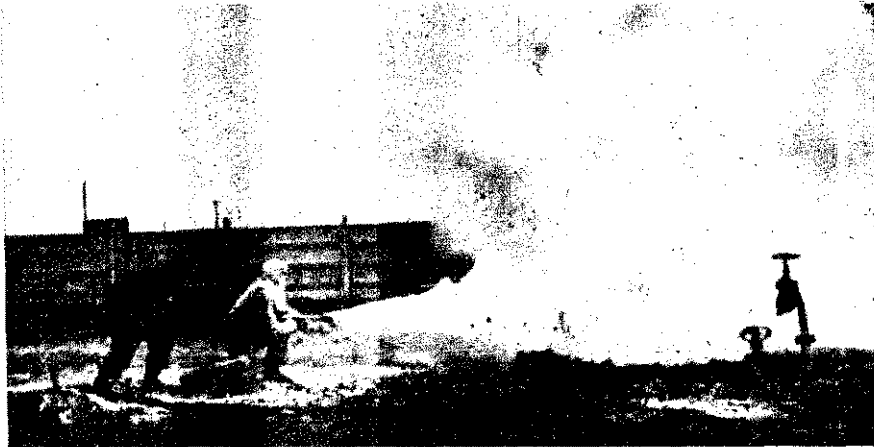

Kisméretű gázkitörés oltása

A porsugár működése alatt meg lehet közelíteni a gáz-
kiáramlási helyet, mert a porfelhő nyújt némi védelmet a hő-
sugárzás ellen. Arra azonban fokozottan kell ügyelni, hogy a
láng eloltása után visszagyulladás lehetséges, ami további hő-
sugárzással jár. Tehát csak üzemképes porsugárral szabad a tűz
színhelyét megközelíteni. Ha oltás közben a porsugár intenzitása
csökken (vagy megszűnik), azonnal vissza kell vonulni.

Fokozott szerepe van az oltást közvetlenül irányító személy-
nek. Ugyanis a porsugár indulása után a porsugárvezető a por-
felhőtől nem lát semmit. Mozgását a távolabb álló személynek
kell irányítani, aki látja a tüzet is, meg a porsugárvezetőt is.
Ilyen esetben kar vagy sípjelekkel kell tájékozódásában segí-
teni a porsugárvezetőt. Leghelyesebbnek bizonyult az a taktika,
ha a porsugárvezető a sugár beindítása előtt becsléssel meg-
állapítja, hogy az eredményes működés érdekében hány lépést
tegyen előre, milyen irányba, majd a sugár beindulása után,
annak védelmében közelíti meg a gáz kiáramlási helyét.

Két sugár bevetése esetén ajánlatos ilyen jellegű tüzeknél
megközelítően egy irányból, kis szögben egymást támogatva tá-
madni a tüzet.

A tűz oltása előtt mérlegelni kell a szélirányt, s azt az oltás
érdekében kihasználni. Támadni mindig a szél mentében kell.
Ha a gázkiáramlás iránya ellentétes a széliránnyal, oldalról tá-
madjunk.

Porsugárvezetőnek csak fizikailag rátermett, értelmes, gyors
elhatározó készségű, bátor embereket szabad beosztani, mert a
tüzoltás eredményessége fokozottan az ő találékonyságától és
a tüzoltást irányító személy szakértelmétől függ.

A porsugárvezető nehéz munkájának megkönnyítésére és az
oltószemélyzet életének és testi épségének biztosítására segéd-
száron kell beosztani, aki a tömlőtovábbítást segíti, és a baleset
során közvetlenül segítséget nyújthat. Számolni kell a tűz okozta
veszélyen kívül a magasnyomású gáz romboló hatásával is,
amelynek következtében cső-, vasdarabok, szerkezeti részek re-
pülhetnek a tüzoltást végzők felé, és balesetet okozhatnak.

(Folytatás a 21. oldalon)

Ennél a kísérletnél a két porsugár hatásosan támogatta egymást

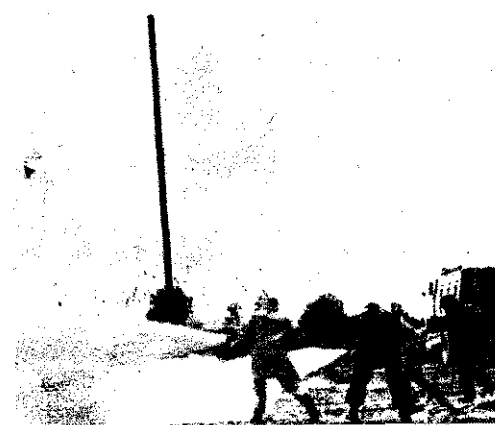



Megérte!

Ez év januárjában valamennyi szerfás létesítményt villámhárítóval szereltek fel a kunszállási Alkotmány Tsz.-ben. Annál is inkább említésre méltó ez, mivel a múlt évben több esetben is villám csapott a tsz létesítményeibe. *Tóth Imre* tűzoltóparancsnok hároméves fáradozása meghozta az eredményt. Végül is sikerült meggyőznie *Máté István* tsz-elnököt a villámhárítók szükségességéről. Persze az elnök eddigi vonakodása részben érthető is volt. A 33 000 Ft-os költség ugyanis nem kis anyagi megterhelést jelentett a szövetkezetnek.

Nemcsak járási, hanem megyei viszonylatban is követendő példa az Alkotmány Tsz villámvédelmének megoldása, különösen azért, mert a megelőző tűzrendészeti helyzet megszüldítéséért is dicséret illeti az elnököt és a parancsnokot.

Deák Pál
tű. törm.
Kiskunfélegyháza

A tűzkármentes betakarításért

A járási tanács vb — az igazgatási osztály, valamint az I. fokú tűzrendészeti hatóság jelentése alapján — még februárban értékelte tűzrendészeti helyzetünket, s meghatározta a községi tanácsok kapcsolatos feladatait. Így sikerült is elérni, hogy május hónapig bezárólag valamennyi községben a tanácsüléseken idejében megtárgyalták a tennivalókat. A parancs-

nokok javuló munkáját az előterjesztett jelentések is bizonyították. A tsz-ek, állami gazdaságok és a gépállomások erögépneinek szemléit is kellő időben megtartották, a járási tanács mezőgazdasági osztálya pedig gondoskodott a tsz-ek szikrafogóinak gyártásáról.

A vasút melletti lábonálló és learatott termények őrzéséről is általában intézkedtek a szövetkezetek. A móri Kóssuth Tsz-t azonban többször is figyelmeztetnünk kellett a vasút melletti táblák aratásának megkezdésére. A gépállomás és az állami gazdaság vezetői s a műszakiak naponta ellenőrizték az erögépeket, szükség esetén azonnal gondoskodtak a szabálytalanságok megszüntetéséről. A dolgozók magatartása is javult. Ellentétben a tavalyival, eddig csak egy esetben kellett szabálysértési eljárást indítanunk. A társszervek segítségadása is megfelelőnek bizonyult. A rendőr elvtársak is tevékenyen ellenőriztek. *Magyaralmás, Gánt, Pusztavám, Bodaék* és *Balinka* község tűzrendészeti bizottságát is dicséret illeti.

A járás többi községeiben azonban hibákkal is találkozunk az önkéntes területfelelősök, vezetőségi tagok és tűzrendészeti bizottságok munkáját illetően. Nem volt rendszeres az ellenőrző és a lakosság megelőző tűzrendészeti felvilágosítását célzó munkájuk. A betakarítás időszakában egyébként csak egyetlen kisebb, mindössze 210 Ft kárt okozott tűz keletkezett.

Pánczél Ferenc
tű. törm.
Mór

Vörös Máté, a nagykutasiak parancsnoka, a helyi pártalap-szervezettel és a községi tanácsal közösen még az elmúlt évben kutatásokat végzett a nagykutasai önkéntes tűzoltóság megalakulási idejének pontos kiderítésére. Ennek során hitelt érdemlően megállapították, hogy a testület 1899-ben alakult. Ezek után készítették elő a község vezetői a 65. jubileum méltó megünneplését. A falu aprajánagyja lázasan készülődött. A testület vezetői és tagjai a tömegszervezetek segítségével több esetben is megbeszélést a feladatokat. Így érkezett el június 28-a, a nagy ünnep napja. Már jóval a kezdés előtt egybegyűlekeztek az egyenruhás tűzoltók. Az úttörők virággal köszöntötték őket.

A községi tanács titkáranak megnyitóját után *Hajas Gyula* tű. szds., a tűzrendészet járási parancsnoka méltatta a község tűzoltóinak eredményes munkáját, és emlékeztetett a 30-as évek nagy tűzeseteire. A testület tagjai akkor is derekasan helytálltak. Ezután néhány hasznos tanácsot adott a további munkára. Külön elismerését és köszönetét fejezte ki az idősebb tűzoltóknak — *Kaczor József, Dormán Máté* és *Pihés Miklós* bácsiknak — eddigi fáradhatatlan munkájukért. Ezt követően átadta a Belügyminisztérium Tűzrendészet Országos Parancsnokának pénz- és oklevél jutalmát. A KISZ-szervezet és az úttörők, *Bálint Mihály* iskolaigazgató vezetésével, jól sikerült műsorral kedveskedtek.

A járási pártbizottság üdvözlését és elismerését Kemény elvtárs tolmácsolta, és további jó munkát kívánt az önkénteseknek. Ezután a község vezetői és a tűzoltók közös ebédet vettek részt.

A jubileumi ünnepség táncmulatsággal zárult, ezen a határőrség tánczenekara szórakoztatta a vendégeket.

Páli Béla,
a testület elnöke
Nagykutas

Baktalórántházán július este egyenruhás tűzoltócsaládtagjait, valamint a hívott vendégek bensősége ünnepségen találkoztak a földművelésszövetkezeti étteremben. Az önkéntes tűzoltóte megalakulásának 40 éves fordulóját és szertáruk átát ünnepelték.

Katona József vb-elnök szöntötte a tűzoltókat és a jelent vendégeket. Rövidenmertette, hogy megalakulás mindössze 5 főből állt a let, s felszerelésük is egyetlen kézi fecskendő. Jelenleg viszont 38-an van gépjárműfecskendővel, donyfecskendővel, 400-as motorfecskendővel és más szerű felszerelésekkel látta őket. Az új tűzoltóothon és községi beruházással s még nagyobb lehet nyújt a testület működés. Az építkezés során az önkéntesek mintegy 15 000 Ft értékű társadalmi munkát végeztek ezért a községi tanács díjjal részesítette őket.

Kedves és megható enye volt az ünnepségnek, kor a még életben levő tagok nevében *id. Márton József* felszólalt, és többek elmondotta, hogy az a mostoha körülmények között hogyan biztosították önből a község tűzvédelmét.

Bakti István parancsnok szédőben ígéretet tett arra a testület még fokozott eleget tesz hivatásának, és felelő utánpótlásról is gondoskodik. Jelenleg is két úttörőjük működik, méghozzá eredménytel.

A közös vacsora után a éjjeli órákig szórakoztak a jelenetek. *Rózsa Sándor* örörmester, a testület egyik lelkes tagja ezúttal egyenruhában irányította primáskor népi zenekart.

Kricsfalussy
Baktalórántháza

A jó munka elismerése

A pécsi 12. számú Autókedési Vállalat igazgatója alábbi szövegű levelet juttatott el parancsnokságunk címére. „A vállalatunk Siklósi úti alatti telepén július 22-én történt tüzeset alkalmával a delt tűzoltóegységek gyors avatkozása, hatékony munkájának következtében sikerült a gyóbb kár elhárítása.

Ezért köszönetünket nyújtjuk, és kérem Parancsnoktársat, hogy a kivonult tűzoltóegységek parancsnokait és öltői részére a munkájuk ismerésünket, dicséretünket közölni szíveskedjék.”

Nagy I.
tű. törm.
Pécs

A kunszállási Alkotmány Tsz villámhárítóval ellátott ötven férőhelyes tehénistállója és juh-hodálja



KOMBÁJNTŰZEK megelőzése

gyénkben a kombájnnak bekövetkező tüzesetek keletkezési okának kétséztel megállapítása eddig nem kis feladé állította a tűzvizsgálatot végző-

g a keletkezési hely pontos megállapítása is körülményes volt, mert a kombájező, aki a munkája természeténél

hogy olyan körülményeket teremtsünk a kombájnnak, amelyek a tüzesetek keletkezési lehetőségeket kizárják, vagy éppen a legkisebbre csökkentik.

Úgy néz ki, hogy két évvel ezelőtt sikerült megszűntetni a villamosságtól keletkezett tüzeseteket azáltal, hogy olyan biztosító berendezést szereltünk fel a kombá-

zeleje nem tulajdonít kellő jelentőséget a szikrafogók meglétének, jó vagy rossz állapotának. Ez a tény követelte a kérdést — ha nem is tökéletes, de némileg megnyugtató — megoldását. A megoldás lényege a következő:

A kombájnnak a kipufogócső a gép hossz tengelyében, a hossz tengellyel párhuzamosan a szalmagyűjtő felé irányul. Figyelembe véve a szabadba kikerülő égéstermékek légellenállás okozta lassulását, a kipufogóból kikerülő szikrák részben a géptestre, részben a szalmagyűjtő kocsiba hullanak, ahol a száraz összezúzott szalmát könnyen lángra lobbantathatják.

Ennek a lehetőségnek megszüntetése érdekében a kombájnok kipufogócsöveit a hossz tengelyhez viszonyítva kb. 45 fokkal elfordítottuk az előre menet baloldal, tehát a már learatott terület irányába. A mellékelt képen az elfordítás szöge jól látható.

Ezzel az egyszerű fogással a kipufogócsőből kikerülő szikra nem a géptestre, hanem a már learatott területre esik. Így a szikra hosszabb utat tesz meg a levegőben, s egyrészt elhamvad mire földet ér. Másrészt a tarló alsó részén, ahol a levelek már hiányoznak, sokkal kisebb a gyulladási veszély, s ha esetleg mégis gyújt a szikra, a tűz terjedése nem olyan gyors, mintha az a lábönálló gabonába esett volna, vagy magára a finom, éghető porral és törékkel szennyezett géptestre.

Egyébként a kipufogócső elfordítása nem megoldhatatlan műszaki feladat. A gép-állomási szakemberek kezdeményezésünket annyira jónak tartották, hogy az aratás megkezdéséig a kipufogócsöveket a kívánt irányba elfordították. A képen látható kombájn aratás közepén érkezett a Szovjetunióból, s bármennyire is szükség volt rá az aratásban, addig nem engedték ki munkára, amíg a kipufogócsövet el nem fordították.

Kérjük tűzrendészeti előadó elvtársainkat, ha kezdeményezésünket jónak találják, már most intézkedjenek, hogy az 1965. évi aratási időnyben az összes kombájn elfordított kipufogócsővel induljon munkába.

Takács János
tű. hídgy.
Győr

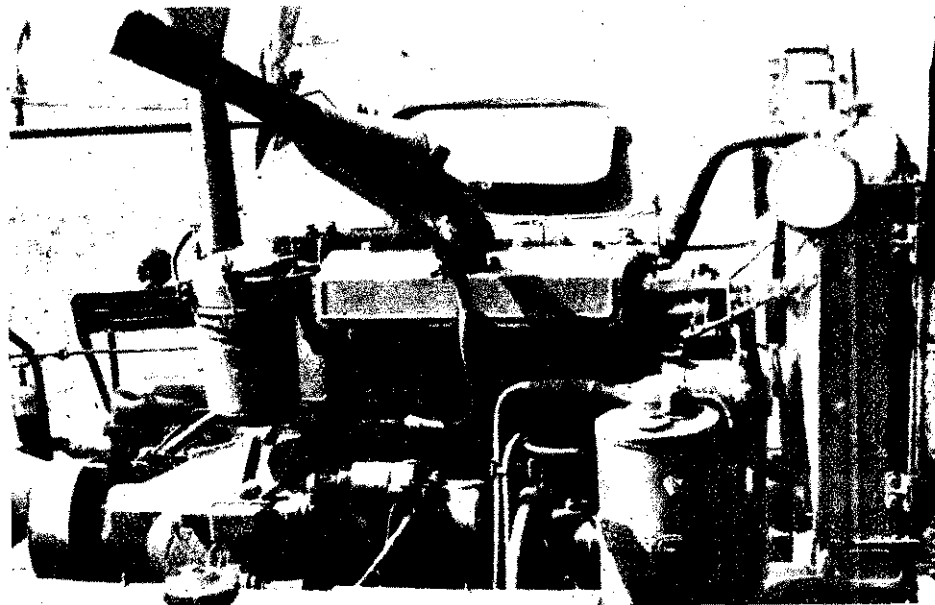

Ilyen a kombájn elfordított kipufogócsőve

előre kénytelen figyelni, tűz esetén a már kiterjedt tüzet észlelte, különösen a szél a füstöt oldalra vitte, vagy hátrafelé. Hiába avatkozott be kézikészülékével is, eredményesen nem tudott, s a kikerült tüzőltógok a kombájnnek legtöbbször a válaláltak.

természetesen csak a kombájnvezetőjekeztetéséből tudtak következtetni a ilók a tűz keletkezési okára, és nem hatták ki egyértelműen, hogy a tűz és ebből keletkezett, hanem csak eles módon foglalhattak állást.

kérdésnek végső soron nem ez a lé-: — habár ez is fontos —, hanem az,

bájnokra a bimetalos biztosíték mellé, amely a legkisebb zárlat esetén is tökéletesen áramtalanítja a kombájn villamos berendezéseit. A biztosító berendezés alkalmazása óta megyénk területén kombájn-tűz nem volt, még egészen jelentéktelen sem.

Maradt azonban még egy feladat, és pedig a kipufogóból kikerülő szikrák hatástalanítása, illetve az ezektől a szikráktól keletkező tüzesetek olyan mérvűre csökkentése, amelyet a kombájn mellett dolgozó egy vagy két fő is könnyűszerrel el tud oltani, nagyobb kár nélkül.

Egyetlen szikrafogóban sem lehet megbízni. Különösen akkor, ha az erőgép ke-

(Folytatás a 18—19. oldalról)

most lefolytatott kísérletek, úgy érezzük, sok újat nyújt, és több, eddig csak irodalomból ismert kérdésre adtak választ.

természetesen a lefolytatott kísérletek a fentiekben túlmeszamos tanulsággal szolgáltak — ezeket mind leírni nincs nkban. Elsősorban a porralöltőkocsi beosztottai szerezhettek tapasztalatokat, de a bemutatón részt vett ipari szakrek is meggyőződhetek arról egyrészt, hogy milyen veszélehetnek a földgáz felhasználása terén, másrészt arról, a tűzoltóság felkészült ezeknek a veszélyeknek elhárítá-Jelenleg nagyteljesítményű porralöltőkocsijaink száma még kielégítő, de reméljük, hogy az ország anyagi lehetőségeiésével ezen a téren is komoly fejlődés várható.

z úton mondunk köszönetet azoknak az elvtársaknak, akikéget nyújtottak a kísérletek lebonyolításához, s anyagiakneg erkölcsileg támogatták munkánkat.

Különös örömünkre szolgált, hogy a gázipar illetékes vezetői megértve problémánkat, olyan messzemenő segítséget nyújtottak. Nagyon köszönjük Kelemen elvtársnak, az Országos Kőolaj- és Gázipari Tröszt Gázipari Főosztálya vezetőjének, hogy engedélyt adott a kísérletek lefolytatására. Köszönjük a Nagyalföldi Kőolajtermelő Vállalat szakmai vezetőinek támogatását és a Hajdúszoboszlói Telep vezetőinek, Megyeri és Trapli elvtársaknak értékes tanácsait és készségüket, melyet a kísérletek műszaki munkálatainak elvégzéséhez nyilvánítottak.

Értékes anyagi támogatást kaptunk a Fémlemezipari Művektől, amit ez úton is köszönünk, s további jó együttműködést kívánunk a tűzoltástechnika, a tűzoltó felszerelések és anyagok fejlesztése terén.

Strádi Géza
tű. örgy.
okl. gépészmérnök

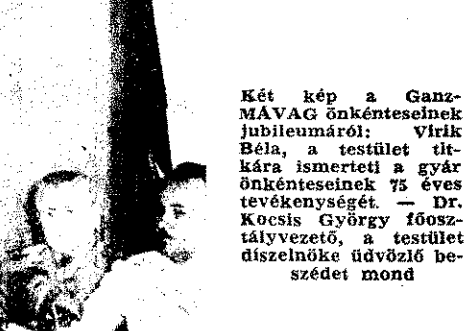

Két kép a Ganz-MÁVAG önkénteseinek jubileumáról: Virik Béla, a testület titkára ismerteti a gyár önkénteseinek 75 éves tevékenységét. — Dr. Kocsis György főosztályvezető, a testület díszelnöke üdvözlő beszédet mond

A Ganz-MÁVAG önkéntes tűzoltóinak 75 éves jubileuma

Hetvenöt éves fennállását ünnepelte július hó 25-én a Ganz-MÁVAG Önkéntes Tűzoltótestülete.

Az 1889-ben létrehozott szervezet Budapest első önkéntes tűzoltótestülete volt, alapítója: Ganz Abraham, utódja Mechwart András. A tűzoltóság tagjai a II. világháború előtt és után, számos esetben működtek közre a gyárban és a főváros különböző helyen keletkezett tüzek oltásában, és szereztek elismerést gyárjuknak.

A felszabadulás után tovább erősödött a testület, és 90 fős létszáma az utóbbi két év alatt 214 főre gyarapodott, s az üzem vezetése 800 fős ún. műhely-tűzoltóságot is szervezett. A jól felszerelt közösség szép eredményeket ért el, erről többek között 18 oklevél és több mint 40 kitüntetés is tanúskodik.

A testület tagjai és a meghívottak bensőséges ünnepség keretében emlékeztek meg az évfordulóról.

Jutalmazások

A belügyminiszter az 1964. évi Somogy megyei tűzoltóverseny szervezésében, illetve az azon eredményesen közreműködött dolgozók közül Szabó Kálmánt, a balatonboglári tanács vb elnökét, Kanyar Iona és Kovács József önk. tűzoltókat, továbbá Kónya Jolán és Kósz József úttörő-tűzoltókat órajutalomban részesítette. A jutalmakat Pillók János tú. alez., a BM Tűzrendészet országos parancsnokhelyettese adta át július 30-án, a balatonboglári tanácsházán.

Az építésügyi miniszter dícséretben és 800–800 Ft pénzjutalomban részesítette a Békés megyei Téglás és Cserépipari Vállalat Békéscsabai Téglagyárának önkéntes női tűzoltóraját a VIII. Országos Tűzoltóversenyen — a 800 l/perces kismotorfecskendő-szerelésben — elért első helyezéséért.

Tűzrendészeti kiállítás

A székesfehérvári Alba Regia-napok keretében tűzrendészeti kiállítás nyílt a mezőgazdasági és ipari kiállítás színhelyén. A tűzrendészet megyei parancsnokságának pavilonja központi helyet kapott a Gép- és Technikum parkjában. A városi parancsnokság beosztottai által épített pavilonban a mezőgazdasági vándorkiállítás táblái mellett fényképekkel illusztrált anyagon ismerkedhettek meg a látogatók a tűzmelegítés legfontosabb szabályaival, egy-egy tűz pusztításával, és bepillantást kaptak a tűzoltóság életébe. Az augusztus 19-én nyílt kiállítás augusztus 28-án zárult.

Tűzesetek

Nagyszentjános (Győr megye) határában július 10-én tehervonat mozdonyzikrája gyújtotta meg az egyik 38 holdas búzatablát. Szerencsére az ór azonnal észrevette a bajt, s így a helyi állami gazdaság mintegy 400 dolgozójának sikerült megakadályoznia a nagyobb károsodást. 22 000 Ft értékben így is 7 és fél hold gabona vált a lángok martalékká.

Halálos villámcsapás érte Baksa Ferenc 50 éves tsz-tagot július 13-án, a nagymágocsi Kossuth Tsz egyik üzemegységében. A villám a 40x10 m-es szerfás istálló tető- és fűdém szerkezetét is meggyújtotta. Egy szarvasmarha és 50 liba is elégett. A kivonult egységek 4 „E” sugárral oltották el az 50 000 forintnyi kárt okozott tüzet.

Villámcsapás gyújtotta fel július 14-én a szolnoki AG Paladics-pusztai üzemegységének 287 holdas búzatabláját. Az oltási munkálatokhoz nagy segítséget nyújtott az egyik szovjet katonai alakulat egysége. A tűzoltók 4 „E” sugárral dolgoztak, s bár viharos erejű szél volt, 272 holdnyi terményt megmentettek. A kár 99 000 Ft.

Kemenesmagosi (Vas megye) határában július 15-én meglazult egy kombajn akkumulátor-csatlakozójának csavarja. Az elektromos szikra meggyújtotta a gépen levő szalmát, majd a tűz továbbterjedt. Az állami és az önkéntes egységeken kívül a község 300 lakosa is részt vett az oltásban, de így is mintegy 47 000 Ft kár keletkezett.

Július 16-án Szentistvánban (Borsod megye) öngyulladás következtében elégett a lucernakazal, amelyet száraz levegős eljárással szárítottak. Az oltási munkálatokat nehezítette, hogy a vizet 780 m-ről kellett szállítani. A tűzoltóknak 60 honvéd is segített. Mintegy 32 000 Ft kár keletkezett.

Boldogasszonypusztán (Komárom megye) szalma összehúzás közben a kazalozás helyén egy Szuper-Zetor kipufogócsöve okozott tüzet. 50 q

szalma elégett, és a traktor is megsérült. A kár 18 000 Ft.

Július 17-én hasonló tüzeset keletkezett a Vas megyei Nagytilajon, azonban a kár 70 000 Ft volt.

10 hold erdő égett le egy eldobott cigarettavégtől július 18-án Makkoshálykán (Borsod megye). A sátor-

Sereglyesen (Fejér megye) 31-én 68 500 Ft kárt okozott traktoros felelőtlenség. Gépévhajtott az összehúzott szalmát, azt a felizzott kipufogócső megett. 400 q szalma, egy traktor, egy szalmabálázógép elégett. A járműfecskendők ingajáratlaltították a 4 „E” sugár oltóvi-

Kecskeméten augusztus 4-én történt és tüzet okozott egy kocsi viharlámpája. 200 q szalma, 300 q alomszalma égett. A tűzve jelezték, ezért a kivonultság 5 sugárral sem akadályozta meg a 24 000 Ft-os kárt.

Augusztus 6-án Bajnán (Komárom megye) öngyulladás következtében kigyulladt egy lucerna- és eg-



aljaúj helyi rendőrkapitányság tíz beosztottja is segített a kivonult tűzoltóknak.

nakazal. Az egységek 8 sugárral avatkoztak be. 47 000 Ft kárt okozott.

A Hegyeshalom—Szombathely között közlekedő vonat mozdonyának szikrája július 18-án felgyújtotta a szombathelyi Ferenc-majors 50 holdas búzatabláját. Bár a helyi karhatalmi és határőr-egységek is segítettek az oltásban, mégis 30 holdnyi terület elégett. A kár 126 000 Ft.

A Szabolcs megyei Újkígyó 160 000 Ft kárt okozott augusztus 6-án Petrőcsi Zoltán, a Szabolcs Tsz pasztora. Egő gyufát el a szerfás istállóban. 27 szarvasmarha elégett.

Augusztus 7-én Halogyon (Vas megye) Szabó Miklós és Szabó 6 éves kisgyerekek gyufával játszottak, s felgyújtottak egy 32x12 cserépfedésű pajtát. 1000 q szalma égett el. Az egységek sugárral avatkoztak be. A kár 80 000 Ft.

Pölöskefő (Zala megye) határában július 20-án valamilyen fémtárgy került a kombajn dobjába. A szikrázás tüzet okozott — 48 000 Ft-nyi kár keletkezett. A lakosság jól avatkozott be: körülszántották az égő területet, majd eloltották a tüzet.

A sellyei vasútállomáson (Vas megye) augusztus 7-én a mozdony szikra meggyújtotta az szerelvény harmadik vagonrakományát. 33 q bálázott lucernaköcs keletkezett a helyi önkéntesek 1 „E” sugárral oltották el. A kár 80 000 Ft.

Gulács község Szarka-tanyáján (Szabolcs megye) július 21-én rövidzárlat következtében elégett egy 80x8 m-es szerfás istálló tetőszerkezete. Az állatgondozónak az 54 szarvasmarha közül csak 12-öt sikerült kimentenie. A „E” egységek 7 „E” sugárral dolgoztak. A kár 270 000 Ft.

A Győr megyei Kiskövesdén augusztus 8-án belescapott a egy 15x6 m-es takarmánykocsi. A kivonult egységek 3 „E” sugárral oltották el. A kár 41 500 Ft.

Július 22-én Budapesten, a IX. Guibacsi út 91. számú házban Oberfrank Oszkár 4 éves kisfiú játék közben felgyújtotta a szobát, és a tűzben életét veszítette.

Heves megye területén július 27-én két tüzeset alkalmával 107 000 Ft kárt okoztak a gyerekek. Péteylen 420 q, Tarnaörsön pedig 1300 q szalma égett el.

A Bács megyei Tiszakécskésbadság Tsz-ében augusztus 28-án villám meggyújtott egy 40x12 m-es szerfás istállót és a 14x5 méterig nyitott takarmányos szarvasmarha pusztult el. 6 „E” sugár oltotta el a tüzet. A kár 80 000 Ft.

TŰZVÉDELLEM

Felvételeinken a székesfehérvári tűzrendészeti propagandakiállítás egy-egy részletét örökítettük meg



Értesítés

A Szivattyú- és Gépjavító (Budapest, XIII., Katona József utca 3.) értesíti ügyfeleit, hogy a régi épület zsanéi nehézségek miatt 1965. 1-ig ne küldjenek telephelyükre a vevési céljából 400-as és 800-as torfecskenőket.

ÜLFÖLDI hírek

gy felhőszakadás pusztított a szu-szigetek nyugati partvidékén Japánban. A legerősebben Sjú-Shimane és Tottori megyékben, áradások és talajcsuszamlások következtében 124 ember életét veszítette. A japán rendőrség a tűzoltó-segítségét kérte a mentési munkákhoz. A hivatalos jelentések szerint 237 személy megsebesült, és 1 pedig hajléktalan maradt.

ig ismeretlen okokból felrob- a gyutacsok raktározására saát épület Indiában, a Haide- d közelében épülő Nagarjuna r öntözőmű területén. A rob- s következtében tűz keletkezett. lentések szerint 13 ember meg- és komoly anyagi kár keletke-

entina fővárosától, Buenos tól mintegy 144 km-nyire ösz- küzött egy autóbusz és egy sze- gépkocsi. Az autóbusz kigyul- s az utasok túlnyomó többsé- 12 ember meghalt, 19 utas pe- megsebesült. Az égő autóbust hosszas munka után sikerült ini a kikerkezett tűzoltóknak.

szlovákia több mezőgazdasági etén tüzet fogott a feirakott na, ennek következtében 73 rnyi terület teljesen tönkre- . Az anyagi kár a becslések t 350 000 korona. A csehszlo- elügyminiszter külön felhívást ki, amelyben figyelmezteti a et biztonságot és a tűzoltó- ezeteket, hogy mindent tegye- meg a tüzesetek megakadályo- érdekében.

tokiói öbölben óriási tűzvész tított a közelmúltban. A tüzet

1500 hordó rendkívüli gyúlékony cel- lulonitrat robbanása okozta. A ha- talmas tűzvésznek 19 halottja és 48 sebesültje van. A szakértők szerint a keletkezett anyagi kár eléri az egymillió dollárt.

Sziciliában a nagy hőség miatt óriási tűzvész tört ki, amely hatal- mas olajfaültvényeket és gyümöl- csőöket pusztított el. A hőmérsék- let sok helyen elérte, sőt megha- ladta a 40 fokot is. A tűzoltók csak nagy erőfeszítés árán tudták meg- fékezni az egyre jobban terjedő lán- gokat.

Tűzoltás rakétamotorokkal

A hírek szerint angol tűzoltószak- emberek érdekes, újszerű tűzoltó- készületek kidolgozásával foglalko- nak. A repülőgépek hajtómotorjai — rakétamotorok — percenként több tízezer köbméter gázt lövelnek ki. A távozó kipufogógázban alig 4-5 százalék oxigén van, tehát az ilyen gázzal elárasztott helyiségben égés egyáltalán nem lehetséges. Gépkoc- sra szerelt rakétamotor által ki- bocsátott — lehűtött és utánaégetett — gáz kiválóan alkalmas veszedel- mes vegyi tüzek eloltására.

Fénysugaras gyújtás

A híres francia Ducelier gyár szakemberei olyan új és modern ké- szüléket szerkesztettek, amely nem mechanikus szerkezettel, hanem elektromechanikus úton kapcsolja a robbanómotorok gyújtógyertyáinak áramkörét. Az áramkört fotocella nyitja és zárja, a ráeső fénysugara- kat viszont mechanikus szerkezet szabályozza. A fotocella egy forgó henger belsejében, a fényforrás pe- dig kívül helyezkedik el. A henge- ren annyi rés van, ahány henger- rel dolgozik a motor. Valahányszor a henger rése a fotocella és a lámpa közé kerül, szikra keletkezik.



Az OSZSZK Közrendvédelmi Minisztériumának felsőfokú iskolája nemrégiben ünnepelte 35 éves jubileumát. Az iskolán hét év óta tűzrendé- szeti mérnöki fakultás is működik. Képünkön: néhány mérnökjelölt V. E. Uljascsenko docens foglalkozásán az általános elektrotechnikai laborató- riumban

SPORT

A rendőrség győzött

A Belügyminisztérium Kiképzési- és Sport Osztálya augusztus 22-én Egerben rendezte meg a BM szer- vek országos úszóbajnokságát. Az Egri Dózsa 50 m-es uszodájában áll- tak rajthoz a versenyzők, hogy szá- mot adjanak idei felkészültségükről. A résztvevőket a megyei rendőr- főkapitányság vezetője köszöntötte, majd megnyitotta a bajnokságot. A versenyzők nyolc számban mér- ték össze tudásukat, s végeredmény- ben a rendőrség nagy fölényrel győ- zött a határőrség és a karhatalom csapata előtt.

A tűzrendészetet mindössze három versenyző képviselte, és ők is elég- gé mérsékelt teljesítményt nyújtot- tak. Durai Ferenc tű. hdgy., a 100 m-es gyorsúszásban 1:09,3 másod- perces eredménnyel a hatodik he- lyen végzett. Csaba Gyula tű. hdgy., 138,4 másodperccel ugyancsak hat-odik lett a 100 m-es mellúszásban. 3x100 m-es vegyesváltónk, amelynek Csörgő szkv. volt a harmadik tagja, utolsónak érkezett célba. Eredmé- nye: 4:45,8 másodperc.

Versenyzőink lelkesen küzdöttek, de nem lehettek méltó vetélytársai a többi belügyi szerv jóval fiatal- labb úszóinak. Már csak azért sem, mert ellenfeleink közül számosan már néhány nappal a bajnokság előtt Egerbe érkeztek, s ott folytat- hatták edzéseiket. B. L.

FEJTEK HATÁSOS FEJTÖRŐ * FEJTÖRŐ

SZINTES SOROK: 1. „A TŰZ- ÉSZET FEJLŐDÉSE” CÍMŰ TV ALCÍME. 13. Vad. 14. A nek anyja. 15. Rosszul másol. xti a ház fundamentumát. 17. egyik részét. 18. Ország igen- j. Sivatagi állatok. 20. Szemé- ievmás. 21. Megyénk. 23. Vér- nám. 25. Egységben van. 28. kettős betű. 29. Engemet, la- 30. Állandóan halad. 32. Majd- /sszakulogt! 34. Szőnyeget ké- 5. Vannak ilyen folyadékok.

37. YS. 38. Vonatközö névmás. 39. Bátor. 40. Utána szóló. 41. Vissza: név- elővel lőszin. 42. Mázol. 44. Nem áll a sorban. 45. Vissza: éteifeszítő. 46. Száj része. 47. M. 50. Művészet. 52. Ültegel része. 56. A FÜGGŐLEGES 7. FOLYTATÁSA.

FÜGGŐLEGES SOROK: 1. 1929- BEN TÖBBEK KÖZÜTT ITT SZER- 2. VEZTEK HIVATÁSOS TŰZRENDE- SZETI FELÜGYELŐI ÁLLAST. 2. Regényíró. 3. Két szó: személyes névmás és kötőszó. 4. Fejen hord- ják. 5. Kis csapat. 6. Hangtalan réz. 7. KITŰNTETŐ ÉREM ELNEVEZÉSE 1945-BŐL (FOLYTATÁS VÍZSZIN- TES 56.). 8. Állattakás. 9. Vadász- tan. 10. Bátor volt. 11. OLK. 12.

Gyümölcsöt. 21. Majdnem zöld! 22. Hiányosan. 24. Nagyszerűen csinál- ta. 25. Béke oroszul. 27. Nem jó. 31. Magában füstölög. 33. Házban talál- ható. 36. Névelővel: verskellék. 42. Gyakori vezetéknev. 43. Teher. 48. Előd. 49. Vigyázó. 51. RY. 53. Személyes névmás. 54. Halfajta. 55. Személyes névmás.

GYAR TŰZOLTÓ

Magyar tűzoltóság folyóirata. cseszt a szerkesztő bizottság

Felelős szerkesztő:
Beszteri Lajos
tűzoltóőrnagy

Szerkesztőség:
V. Néphadsereg u. 9
Telefon: 313-700.

a BM Tűzrendészet Országos Parancsnoksága

lős kiadó: dr. Micsek Rudolf
terjeszti a Magyar Posta

1/2 — Zrínyi Nyomda, Bpest
Fv.: Bolgár I.

1	2	3	4	5	6	7	8	9	10	11	12	13
14				14					15			
16								17				
18				18							20	
		21	22					23	24		25	
26	27		28					29			30	31
32			33			34			35	36		
37			38					39			40	
41						42	43		44			
			45			46			47			
48	49		50	51				52	53		54	55
56												

Figyelem! A rövid és a hosszú magánhangzókat nem különböztet- jük meg. Megfejtésül az alábbi sor- okat kell beküldeni: vízszintes 1., függőleges 1., 7.

Be kell küldeni továbbá a pon- tokkal megjelölt kockákban levő betűkből összeállítható megye ne- vét, ahol 1893-ban — elsőként — rendezték el egyenruhát és rangjel- zést. (+)

Megfejtési határidő: 1964. szept- ember 20.

A helyesen megfejtők között könyvjutalmakat sorsolunk ki.

A nyolcadik számban megjelent keresztrejtvény helyes megfejtése a következő:

BAMBUSZCSÓ VÍZIPUSKA, HAT- VANEGY MÉTER, LEGALÁBB HÁ- ROM ÖLNYI.

A pontokkal megjelölt kockákból összeállítható város neve: Szombat- hely.

Könyvjutalmat nyertek: Farkas Zsigmond, Budapest; Kovács György, Ivánca; Simon József, Tor- nyiszentmiklós.

A nyereményeket postán küldjük el.



Három felvétel a kiállítás vendégeiről: az első előterében Roman Darczewski, M. I. Zemszkij, Benkei András, Földes László, Micskó Rudolf elvtársak. A másodikban: a tolmács mellett E. V. Rjabov - szovjet, R. Bonaventasky és Darczewski lengyel, valamint a harmadik felvételen Markov és Donesev elvtársak (Bulgária) szemléltető eszközök vitrinjei előtt



A kiállítás szovjet tablója

Egy kis izelítő a lengyel plakátokból

A bolgár anyag két sikerült plakátja



BULGAR NĚPKOZTARSASAG

NEMZETKÖZI Tűzrendészeti plakátkiállítás

Tolmácsok segítségével is jól megérthetők az idegen nyelvű feliratok. A rajzok önmagukban is beszédesen dokumentáltak: azonos gondokkal küszködünk.

A gyermekjátékból okozott tüzek barátainknál is ugyanolyan sokoldalú felvilágosítást tesznek szükségessé, mint nálunk, és a könnyelműen eldobott cigarettavégek legalább annyira kárral jártak Varsóban vagy Prágában, mint Berlinben és Budapesten...

A jó plakát egy szempillantás alatt megragadja figyelmünket. Persze cseppet sem könnyű manapság ilyeneket készíteni, hiszen bárhol járunk, mindenütt plakátok tömege tájékoztatja, inti, figyelmezteti az embereket. De hogy igenis lehet, azt a tűzoltó-konferencia izléses kiállítása is bizonyította.

Hat ország legjobban sikerült tűzrendészeti plakátjait ismerhettünk néhány fontos tanulságot. Ezúttal is kiderült például: megrendelésre és megadott szempontok alapján is lehet művészi alkotásokat készíteni. Főleg akkor, ha valóban grafikusművészeknek adjuk ezt a feladatot, méghozzá olyanoknak, akik a tűzrendészeti problémáknak is jó ismerői.

Azoknál a plakátoknál időztek legtöbbször vendégeink, ame-

lyeknek szakszavban is közmondó a szövegük rajzok világos, de egyszerű, a csak a képekre figyelmeztetőnek, a többit pedig rábírták a néző lelkiismeretére.

A sok sikerült alkotás is tanúsította: természetek változatos lehetőségei ugyanarra a témára.

Meg kell említenünk továbbá, hogy a kiállítás látogatói között sokan voltak, akik nemcsak a plakátok, hanem a kiállítás egészének is nagy hasznát vették.

A kiállítás a szovjet, lengyel, bolgár, magyar és magyar nyelvű plakátok mellett a tolmácsok segítségével is megérthető volt.

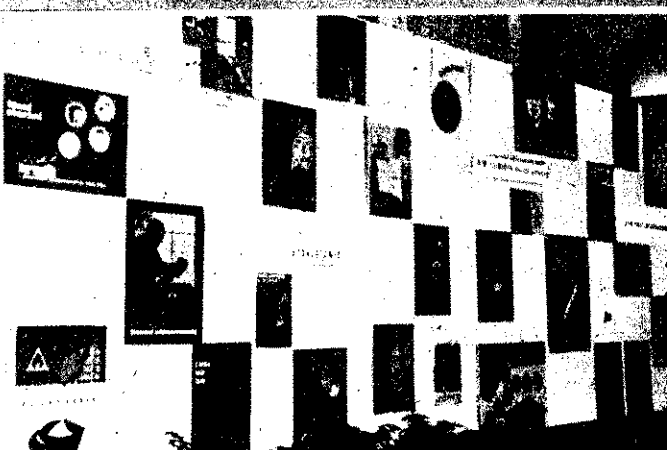

A szovjet kiállítást ugyancsak három ötletes plakát is a gyermekjáték veszélyeire figyelmeztetett. Az egyik a szülőnek szól, a kislányt megöli néhány turkó rándipálja a gyönyörűt. A másik a gyermeknek, akik talán jobban érthetik a kismackóra, mint a szülők. A harmadik egy gyufa lángjába rászórt kislányfej int a veszélyre.

A lengyelek bemutatott alkotásai közül a legjobbat a vendégek is megértették. A magyar plakátok közül a legjobbat a vendégek is megértették.

A mi kiállításunkon a vendégek is megértették a magyar plakátok jelentését. A magyar plakátok közül a legjobbat a vendégek is megértették.

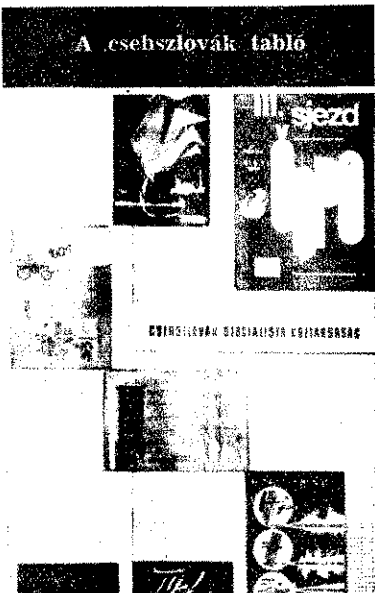

A csehszlovák tabló

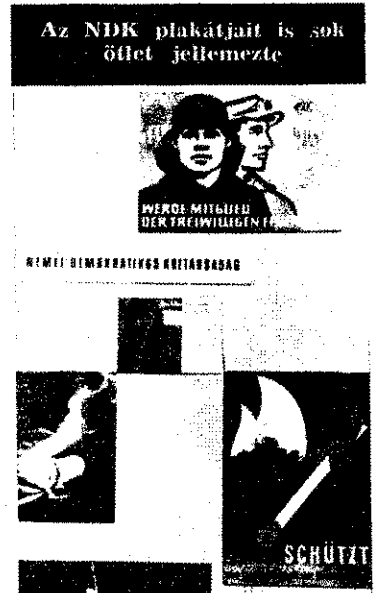

Az NDK plakátjait is sok öflet jellemezte



A mi anyagunk ugy tetszett a vendégeknek

MAGYAR TŰZOLTÓ

XVI. évf., 10. sz. 1964. október

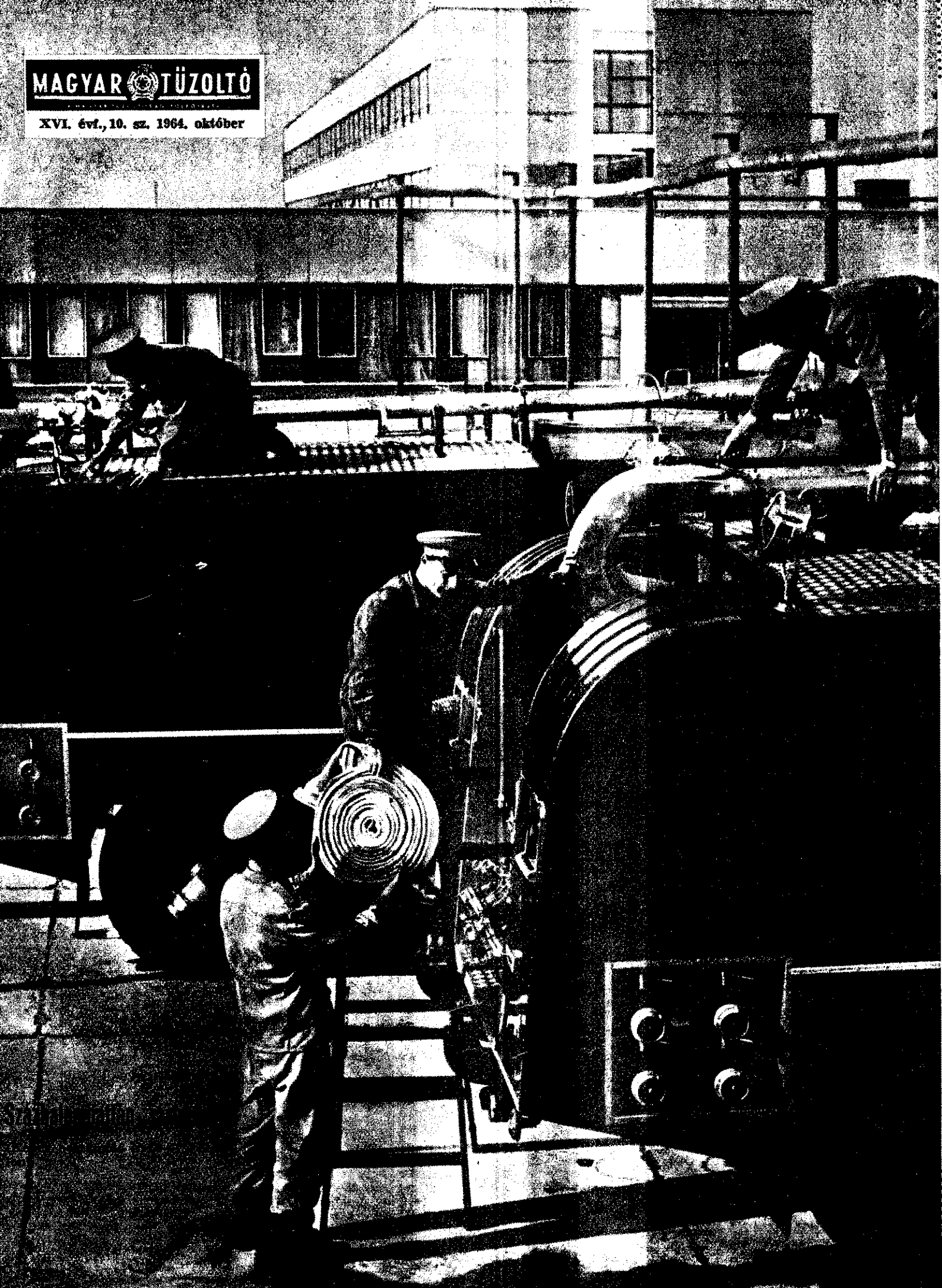



Joszip Broz Tito és felesége hivatalos látogatást tettek hazánkban. Képünkön: a Keleti Pályaudvar előtt Kádár János kíséretében üdvözlik a búcsúztatásukra megjelent budapesti dolgozókat, szeptember 16-i elutazásuk alkalmával

L. Hallé Szászra, Etiópia császára rövid látogatást tett hazánkban. A Ferihegyi repülőtéren a nálunk tanuló abesszin diákok is üdvözlik az uralkodót



Willi Stophot megválasztották a Német Demokratikus Köztársaság miniszterelnökévé és az Államtanács elnökhelyettesévé

Csehszlovák párt- és kormányküldöttség élén szeptember 29-én Magyarországra érkezett A. Novotny, a Csehszlovák Kommunista Párt első titkára, a Csehszlovák Szocialista Köztársaság elnöke. A Keleti Pályaudvaron Dobi István és Kádár János üdvözlik kedves vendégünket



Nagy sikerrel kapult az időszerű Mezőgazdasági Kiállítás sár. A látogatók érdekes gépi gyönyörködtek

KITÜNTETÉSEK

A Magyar Népköztársaság belügyminisztere a tűzrendészet érdekében végzett eredményes és lelkiismeretes munkája elismerésül Kovács Lászlót, a Konzervipari Tröszt vezérigazgatóját; Sári Sándort, a Hazai Fésűsfonó- és Szövőgyár vezérigazgatóját; Fenyvesi Tibort, a Gyufafabri Vállalat igazgatóját a „Tűzrendészeti Érem” arany fokozatával tüntette ki. A kitüntetéseket dr. Micskó Rudolf tű. vörgy., a BM Tűzrendészet országos parancsnoka adta át a Belügyminisztériumban.

Dr. Csicsák Erzsébet, a Szegedi járási tanács-vb igazgatási osztályának vezetője; Varga István, a makói járási tanács-vb igazgatási osztályának vezetője; Gáspár László, a Csongrád megyei tanács főelődója; Tóth Szilveszterné, a zákányi járási tanács-vb elnöke; Huszár János önk. tű. szds., a derekegyházi önkéntes tűzoltótestület parancsnoka; Kormos Ferenc önk. tű. fődgy., a

kiskundorozsmai önkéntes tűzoltótestület parancsnoka; Kangyalika Antal, a Makói Gépegyár gyáregység-vezetője és Balázs József, a MÁV Szegedi Igazgatóság tűzrendészeti előadója a „Tűzrendészeti Érem” arany fokozata; Chrappan János, a ruzsai tanács-vb elnöke a „Tűzrendészeti Érem” ezüst fokozata; Sajtos Ferenc, a kiszombori tanács-vb elnökhelyettese pedig a

„Tűzrendészeti Érem” bronz fokozata kitüntetésben részesült. A kitüntetéseket ugyancsak a BM Tűzrendészet országos parancsnoka adta át szeptember 23-án, Szegeden. A kitüntetéseket ünnepélyesen átadta jelen volt Török László, a Csongrád megyei tanács-vb elnöke; dr. Kovács Lajos megyei tanács-vb titkára; dr. Bozó Sándor, a megyei pártbizottság adminisztratív főelőadója, továbbá Tóth Miklós megyei tanács igazgatási osztályának vezetője.

Balról jobbra: Fenyvesi Tibor, Sári Károly és Kovács László. — Varga István átveszi a kitüntetést. — A Csongrád megyei tanács-vb elnöke



Az új oktatási év küszöbén

Írta: Pillók János t. alezredes

smét új oktatási évet kezdünk. Az oktatás, nevelés évek óta tartó folyamatának újabb szakaszába azzal az el-tökelt szándékkal lépünk, hogy az eddig megtett út eredényeinek, hiányosságainak ismeretében újabb feladatokat va-sítsunk meg.

Ilyenkor — bár ezt a feladatot már az előző oktatási év le-rását követően végre kellett hajtánunk, és e tekintetben min-mn egységnek megvolt a maga tennivalója — még egyszer ön-ntelenül is visszapillantunk, vajon megtettünk-e mindent an-ik érdekében, hogy az új évad kezdetén elmondhassuk: a ki-zött célt elértük, előbbre léptünk, s teljes figyelmünket az edményes számvetés tudatában összpontosíthatjuk az újabb lra, amelyet magunk elé állítottunk.

Előjáróban hangsúlyozni kell, hogy kiképzésünk és tovább-pzésünk, speciális jellege ellenére, szerves része egész okta-spolitikánknak, attól elszakíthatatlan. A Magyar Népköztár-ság oktatási rendszeréről szóló 1961. III. törvény a követke-keket mondja ki: „A Magyar Népköztársaság oktatási nevelési dszerének célja az, hogy tervszerű oktató-nevelő mun-vel rondsokdjék az általános és szakmai ismeretek elsa-tításáról; emelje az általános és szakmai műveltség színvo-lát; kialakítsa, illetve megszilárdítsa az oktatásban részesül-k marxista-leninista világnézetét és szocialista erkölcsi felfo-sát; öntudatos, művelt, néphez hű, hazáját szerető, jellemes törvénytisztelő állampolgárokat, a szocializmus építésében sznos munkával közreműködő embereket neveljen, akik épít-k és védik a nép államát, híven szolgálják a népek békéjét és stvérségének ügyét.” Oktatási célkitűzéseink a törvényben glattakkal egybe esnek, s minden erőnkkel e célok megvalósi-sán kell munkálkodnunk.

Ezekből fakadó fő feladataink legfontosabbika: kiképzésünk nevelésünk tartalmának fejlesztése és korszerűsítése.

A korszerűsítés célja pedagógiaiilag biztosítani; a szocialista rsadalmi viszonyok megvalósítása érdekében a szocialista vi-gnézet, a kommunista erkölcs és magatartás kialakítását és egyszilárdítását; a teljesítményképes tudást, a kiképzés és to-ibbképzés életszerűségét, továbbá az aktív, alkotó kezdeménye-sre képes, sokoldalúan képzett tüzoltó tisztek és beosztottak nevelését.

A korszerűsítés iránya tehát az oktatás és nevelés terén a munnista személyiségvonások kialakítása. Ennek érdekében eddiginél színvonalasabban, tudatosabban és célszerűbben ell alkalmazni a pedagógiai tudományok eredményeit és ezzel nevelés hatékonyságát fokozni.

Kiképzésünk és továbbképzésünk tartalma szoros összefüg-gésben van népgazdaságunk fejlődésével. A termelés és a technika állandó fejlődése, az új anyagok gyártása, új chnológiai eljárások alkalmazása, a fokozott gépesítés, távla-iban pedig az automatizálás egytől egyig olyan tényezők, ame-ek úgyszólván egyik napról a másikra megváltoztatják mun-ink tartalmát. Ehhez mérten a beosztottaknak és parancsno-oknak is magasabb szintű szakmai-technikai elméleti és gya-orklati ismeretekre van szükségük, amelyek egyúttal a további akirányú tanulmányok folytatásának is alapját képezik.

Az előbbiekből következik, hogy kiképzésünk és továbbké-pzésünk tartalmának korszerűsítését sajátos módon kell megol-munk. Egyrészt figyelembe kell vennünk az állomány általá-s műveltségét, másrészt pedig előtérbe kell helyoznünk a spe-cális szakmai oktatás elméleti és gyakorlati követelményeit. Iandezek megvalósítása a gyakorlat és elmélet arányának fe-lvizsgálását, új kiképzési anyagok bevezetését és tankönyveink egészítését is szükségessé teszi az elkövetkezendő években.

A baráti szocialista államok tüzoltóságai 1964. augusztusá-n Budapesten tartott konferenciájának határozata, a közép-rancsnoki állomány kiképzésére vonatkozóan általános elv-nt mondta ki, hogy a kiképzésnek és továbbképzésnek olyan dszerét és módszerét kell kialakítani valamennyi szocialista rságban, amely

„— biztosítja a középparancsnoki állománynak a népgazda-ság tűzvédelmi igényeihez alkalmazkodó elméleti képzettségét és gyakorlati jártasságát;

— megfelelő rugalmassággal alkalmazkodik a gazdasági fej-lődés üteméhez és irányához;

— biztosítja az elmélet és a gyakorlat szoros kapcsolatát;

— a középparancsnoki állományban olyan szilárd készsége-ket fejleszt ki, amelyek birtokában képessé válnak a megelőző tüzrendészeti feladatok ellátására, a tüzoltás közvetlen irányí-tására, a társadalmi tüzoltóság szervezésére és irányítására.”

A korszerűsítés tehát nemcsak tartalmi, hanem strukturális vonatkozásban is nagy feladatok megoldását követeli. Nyilvánvaló, hogy az előzésekben — a teljességre való törekvés igénye nélkül — felsorolt és körvonalazott feladatok megoldása elsősorban az oktatást irányító központi törzs felada-tát képezi, és hosszú évekre megszabja munkáját.

Már az új oktatási évben minden egységnek hozzá kell jár-ulnia a korszerűsítés feladatainak megoldásához.

Ahhoz, hogy kiképzésünk szintje kielégítse a társadalmi igé-nyeket, az szükséges, hogy az oktatás folyamata minél jobban megközelítse az alkotó munka jellegét. Ez viszont csak úgy le-hetséges, ha a kiképzést vezetők és beosztottak egyaránt aktív tényezőivé válnak e folyamatnak. Mielőbb el kell érni tehát, hogy az oktatás az oktató és a közösség együttes munkája le-gyen.

Ennek érdekében az új ismeretek feldolgozása közben foko-zottabban kell támaszkodni a beosztottak már meglévő ismere-teire. Hasonlóan fontos szempont az oktatási folyamatok fel-tárása, nem beszélve arról, hogy az elmélet és gyakorlat egysé-gének érdekében bővíteni kell az ismeretek gyakorlati alkalma-zásának rendszerét, hogy a beosztottak a későbbiekben képessé váljanak önálló ismeretszerzésre.

A kiképzés és továbbképzés tartalmának és folyamatának korszerűsítése mellett szükséges az oktatás és nevelés módsze-reinek tudatos, az eddiginél hatékonyabb alkalmazása. Ennek érdekében az erkölcsi és világnézeti nevelést a jövőben is első-rangú feladatként kell kezelni. Fel kell oldani az oktatásban alkalmazott minden merevséget; a kiképzési anyagot úgy kell feldolgozni, hogy biztosítsa a tanult ismeret és az élet kapcsola-tát. Biztosítani kell, hogy a megvalósult gyakorlatok ne csak mechanikus ismétlések, hanem új ismeretek forrásai és alkalmazási területei legyenek. Az egyes szaktovábbképzési anyagok oktatási módszereinek kialakítása, a tapasztalatok értékelő elemzése és felhasználása révén fel kell lendíteni a módsze-rtani munkát is. El kell érni, hogy az egyes szakmai és maga-tartási készségek egymásra építetten, az átmondott tervszerű nevelési folyamat eredményeképpen alakuljanak ki. A nevelő munka fejlesztésében nagy szerepe van a közösségnek, amely-nek helyes szellemét tudatosan és módszeresen kell kialakítani. A nevelő munka hatékonyabbá tétele érdekében a pártser-vezetek tevékenységét az eddiginél fokozottabban kell előtérbe helyezni.

Kiképzési munkánk korszerűsítését csak a vezetés színvo-nalának további emelésével lehet megoldani. Ez a megállapí-tás a központi törzs és a megyei parancsnokságok irányító-ellenőrző munkájára egyaránt vonatkozik.

E téren azonban csak úgy képzelhető el a korszerű veze-tés, ha a nevelő-oktató munka tervezése, irányítása és ellenőrzése szilárd elvi alapokon áll. Érvényesül a terv-szerű központi irányítás és megfelelő annak a helyi kezdemé-nyezéssel való összhangja, s nem utolsósorban a parancsnokok öntevékenysége és felelőssége a kiképzés során.

A felsorolt feladatok elvégzése hosszú, gondos és tervszerű munkát igényel, megvalósításuk azonban feltétlenül hozzá fog járulni a tüzrendészeti munka eredményességéhez, mindenek-előtt és közvetve az 1964/65-ös oktatási év sikerességéhez.

A VILÁGNÉZETI HARC néhány időszaki kérdéséről

A világnézeti harc szükségessége

A világnézeti harcok nem elvont, önmagukban levő, nem a társadalmi gyakorlatól független viták. A világnézet az osztálytársadalomban egy-egy osztály ideológiájának része. A materializmus és az idealizmus harca is két társadalmi osztály harca, amely igen szoros kapcsolatban áll a politikai gyakorlattal. A két világnézet harca szükségszerű, mert az osztályérdek, amelyeket tükröznek, ellentétesek, s a világ egészéről, legáltalánosabb összefüggéseiről alkotott nézetek visszatükrözik az osztályoknak a társadalomban elfoglalt helyzetét. A világnézeti harc oka ez, és nem az egyének ösztönei, hajlamai, szenvedélyei.

A forradalmi munkásosztály harca a burzsoá társadalom megdöntéséért ideológiai téren, ezen belül világnézeti kérdésekben is folyik. A helyes álláspont elfoglalásához ebben a küzdelemben is a társadalmi gyakorlat és a világnézet kölcsönhatásából kell kiindulni. A harcban nem egyszerűen a tudomány és a tudatlanság, a felvilágosodás és a babonák összezapásáról van szó. A materialista és az idealista világnézeti harcban a szocialista és a kapitalista világrendszerek harca tükröződik. A világnézeti harc szoros kapcsolatban áll a nacionalizmussal és az internacionálizmussal, a burzsoá erkölcs és a kommunista erkölcs harcával.

A különböző társadalmi-gazdasági rendszerű államok békés egymás mellett élésére irányuló kommunista politika sikerei sokakban olyan vágyalmokat keltenek, amelyekben az ellentétes ideológiák, világnézetek „békés egymás mellett élésnek” összeegyeztetésének, összehátréztetésének reménye fejeződik ki. Hazánkban a szocializmus alapjainak a lerakása, a polgári-kispolgári politika csődje, a szocialista politika győzelme lehetővé tette, hogy minden téren kibontakozó harcot folytassunk a marxizmus minden oldalú győzelméért. Pártunk politikájának népszerűsége és sikerei nyomán ugyanakkor felszínre kerültek különböző illúziók. Sokan hirdetik és remélik a burzsoá és proletár világnézet, erkölcs, művészet, a szocialista és a vallásos világnézet összeegyeztetését, a tudományos gondolkodás és a misztika „békés egymás mellett élését”.

A kétféle világnézet békés együttélése hamis, félrevezető nézet. Ezt az imperialisták terjesztik, és ezzel le akarják szerelni a szocialista országokat, hogy a burzsoá ideológia szabadon behatoljon, sőt részletesen kidolgozzák a szocialista országok elleni lélektani hadviselés taktikáját és módszereit.

Eszközöként felhasználják a kulturális kapcsolatokat, a turisták utazását stb. Így érthető, hogy az ideológiai behatolás eszközeit úgy értékelik, mint az Egyesült Államok új, nem nukleáris, nem ballisztikus, de interkontinentális fegyverét.

Az ideológiai-világnézeti harcban lényeges, hogy melyik osztály van uralkodó. A kapitalista országokban a burzsoázia az államhatalom birtokában a propaganda összes fontos eszközének felhasználásával az idealista világnézet, annak vallási és nem vallási formáit terjeszti. Tehát az uralkodó világnézet a burzsoá idealista világnézet.

A szocialista országokban a munkásosztály, az egész dolgozó nép érdekeinek szem előtt tartásával az államhatalom birtokában is védi, terjeszti a tudományos világnézetet. A történelemben soha egyetlen állam sem volt

közömbös a világnézeti kérdésekben. Az osztálytársadalmak államai összefonódtak az egyházakkal, mert a vallásban olyan eszközök láttak, amely jól felhasználható arra, hogy a dolgozókat a sorsukkal szemben türelmeire nevelje.

Szocialista államunk az alkotmányban biztosítja a lelkiismereti szabadságot, a vallásos emberek hitéleti lehetőségeit. De a sajtó, a rádió, a kultúra és a tudomány minden eszközével a tudományos materialista világnézetet terjeszti, mert ezt követeli népünk, szocialista rendszerünk továbbfejlesztése.

A vallás befolyásának csökkenése

Hazánk szocialista fejlődése nemcsak a társadalmi viszonyok változásában, a népgazdaság fejlődésében jut kifejezésre. Formálódik a szocializmusban élő emberek érzelmi- és gondolatvilága is. Egyre többen vannak, akiknek szemlélete, világnézete már szocialista tartalmú. Még többen vannak olyanok, akik a legjobb úton haladnak afelé, hogy a végbement társadalmi változások és a tudatformáló tevékenység alapján viszonylag rövid idő alatt szocialista emberré váljanak. Világnézeti vonatkozásban ez a folyamat egyben a vallás befolyásának csökkenéséhez vezet.

A vallás befolyásának csökkenése azonban nem sajátos magyarországi jelenség, nemcsak a szocialista országokra jellemző. Világméretben növekszik a tömegek körében a hitközöny, egyre többen fordulnak el a vallástól. Egyházi emberek bevallása szerint is mindenütt, és nemcsak a katolikus egyházban, egyfajta gyakorlati vallásnélküliség bontakozik ki.

A vallást az emberek mind ritkábban tekintik segítségnek a testi vagy lelki szorongatás idején. Leírják, hogy sok országban a vallásosnak számított emberek közül csak 20–25 százalék vallja magát az egyházhöz tartozónak. Még a teljesen katolikusnak ismert Spanyolországban is a hívőknek csak 50 százaléka jár templomba vasárnaponként.

Az egyházak aggodalommal figyelik a jelenséget, és tanulmányok tömegében vizsgálják okait. A hitközöny növekedését a tudományos és technikai forradalommal hozták kapcsolatba, és sokszor levonják a következtetést is, hogy elszegényedést jelent szellemiekben és lelkiekben, tehát káros az emberekre. A „Wort und Wahrheit” című egyházi lap egy 1960. évi májusi számában ezt írja erről: „A mai embert homo technikusként szokás jellemezni, aki mindenekelett a rentabilitásra, termelékenységre és ésszerűsítésre gondol, aki tárgyilagos és illúziótlan. A hatalom érzése tölti el, mivel nemcsak a számára adott világot formálja át, hanem egy új világot alkot... Így az embernek olyan benyomása támad, hogy életében hosszú távon keresztül egészen jól meglehet isten nélkül... Az embernek az a benyomása támad, hogy most képes segíteni önmagán. Leküzd a fájdalmat, meghosszabbítja az életet, befolyást nyer az időjárásra, új égitesteket teremt, megváltoztatja a föld arculatát.”

Az egyházaknak nincs igazuk, amikor csupán a technikai haladással magyarázzák a hitközöny növekedését. A tudományos szakismeret, a technika alkalmazása önmagában nem változtatja meg automa-

tikusan az emberek világnézetét, nem dítja el őket a vallástól. A vallásnétség fokozódásának alapvető oka: a társadalmi viszonyokban történő változás. A kapitalista kizsákmányolás már nem egyeduralkodó a földi szocialista világrendszer 14 országát dolgozó tömegek úrrá lettek a társadalmi viszonyokon. A kapitalista országok dolgozó tömegek harca a békeért, mokráciáért és a szocializmusért inkább kifejezi a munkásság osztálytának erősödését és annak hatását a dolgozóra.

Mind ez együtt szükségképpen erősíti a tudatot, hogy az ember képes változtatni sorsán. Ez pedig együttjár a túlvilágtól való függés tudatának csökkenésével.

Ezt a folyamatot csak gyorsította egyházak hosszú időn keresztül folyó antikommunista rágalomhadjárata egyházi vezetésnek a burzsoázival összefonódása a tőkés országokban helyzetük változtatásáért egyre bátrabbarcoló tömegek elfordulnak az egyháztól és a vallástól. Ez az elfordulásban viszonylag lassú folyamat, mi a burzsoázia az államhatalom birtokát elzárja a tudományos kommunista világnézet terjesztése elől a lehetőséget. A szocialista országokban, ahol a munkástanál van hatalom, a párt és a szocialista állam segíti a tudományos világnézet terjedését, ezért a tömegek világnézeti fejlődése sokkal gyorsabb.

Nem felel meg a valóságnak az a nézet, hogy a vallástól való elfordulás, a kultúráktól való függés tudatának csökkenése az emberek lelki világnézetének szegényedését jelenti.

Ha az emberekben erősödik az a nézet, hogy a társadalmi rossz, a háború, a munkanélküliség elleni harcban saját erejükkel csak a szegényedéssel jár, hanem fordítva, a lelki felemelkedéssel hoz, ami magasabb szintű világnézetet teremt, a vallási képzetek által nyújtottaknál.

Ezt kénytelen elismerni a „Világnézet” egyik 1962. novemberi cikke is, amikor írja, hogy az ember „arra hajlik, hogy az emberi természet is nemcsak hogy toztható a jobb, a tökéletesebb felé, hanem át is alakítható. Az új ember nemcsak megismerni akar, hanem teremteni akar, továbbteremteni, nemcsak a világot, amelyben él, hanem magát is.”

Az egyházak mindig azt hirdették, hogy a lélek örök, változatlan, s vallási séglettel mindig voltak és lesznek a tömegek körében. Ma is sokszor olvashatjuk a házi lapokban azt, hogy a társadalmi változások ellenére az embernek mindig van lelki szükségletei, amelyek sem az új politika, sem az új művészet, sem tud maradéktalanul kielégülnek. Ezt azonban az élet tényei megcáfolják. Egyre több hívő ember fordul el a vallásos világnézetektől. Egyre több fiatal fel úgy, hogy nincs vallási képzet, nem kapott ilyet, és hiányzerte miatt. A szocialista embernek nem van vallási igényei, mert a szocializmusban már nincsenek olyan viszonyok, amelyek az istenképzetet szülik. Természetesen, sok még a tennivaló mind a társadalmi fejlődésében, mind a dolgozó társadalmi, ideológiai nevelésében. De járunk — és ennek egyik mutatója az emberek világnézeti fejlődése.

Az egyházak hitéleti aktivitása

A vallásosság csökkenése nem a hitéleti aktivitás hiányából, hanem a vallásosság hiányából, hogy hazánkban megszűntek a vallási okok.

Az egyházak fokozottabb hitbuzgalmi tevékenységet folytatnak, hogy védjék, ami védendő, megartás, ami megartandó. Ugy gondolják, hogy a hitéleti tevékenység korrelatívával és kiszélesítésével ellensúlyoztatók a marxizmus térhódítását.

hitélet fokozása nem magyarországi sajátosság, hanem világméretű jelenség, az egyházak befolyásait megtartani, pozícióikat visszaszerezni a régi módra, a nyílt, durva antikommunista árral, a tökéletesen politikailag analfabéta és összefonódva nem lehet. A vallás "váltását feltartóztatni akarók csak akremélhetnek valamelyes sikert, ha nem állják a vallást. Ez a törekvés a likus egyházban különösen XXIII. János pápasága idején erősödött meg. E reálitás fontos jellemzője, hogy a régihez szokkal többet foglalkoznak az emk valóságos földi problémáival. Ezt a merést a kor követelményei szülték, n eleve lemond a siker reményéről, ki nem foglal állást azokban a nagy idalmi problémákban, amelyek az emket foglalkoztatják, és amelyekre a munisták már egyértelmű, világos váadatok. Ezért foglalkozott XXIII. János pápa a „Pacem in terris” című enciklikában olyan erőteljesen az atomháború rításának és a dolgozó osztályok tárlmi felemelkedése igényének valóságvilági problémáival.

zánkban a hitbuzgalmi tevékenység zása együtt jár sok vallási tétel korísítésével. Ahol a munkásosztály hanna került, ott még inkább fontos az az számára, hogy ha a tömegekre hatni, ne forduljon szembe a dolgozó érdekeit kifejező és megvalósító szozta politikával. A Vigilia — a kato: egyház folyóirata — is hangot ad k és 1960 szeptemberi számában így: „Új világ van kialakulóban, mely a új élet felé vezet... az új helyzet, nyek ereje megkívánja, hogy sok min- átértékeljünk, újra fogalmazzunk, a lényegét nem sérti. Ez az újraértés: lehetséges, mert a krisztusi tanítás ellenkezik az emberek és a népek keivel... a jó lelkipásztor és a béke- zalomban tevékenykedő pap, a jó ka- us és a jó hazafi, a vallásos ember községi ember, a templomszerető szocializmust építő ember nem szük- éppen egymást kizáró, összeegyeztet- len fogalmak...”

Az egyházak hitbuzgalmi tevékenységének közödését tehát Magyarországon általában em reakció politikai célok táplálják, ha- em a vallásos világnézet tömegbefolyása ökkedésének megállítását törekvésé.

vallás képviselői tartalmilag bizonyít- a vallás szükségességét az emberek ben, kiszélesítik az egyházi rendez- ek körét, új módszerekkel dolgoznak. ést nem akarnak elszakadni a szo- sta munkához mindinkább felzárkózó gektől, másrészt ideológiailag jobban ak hatni rájuk. Megpróbálják a szo- sta állam és az egyház együttműkö- t ideológiailag indokolni, ami magá- hozza az eszmék összeegyeztetésére uló törekvéseket.

tudományos marxista világnézet kép- di azonban tudják, hogy politikai- ttműködés csak az eszmék harcában ulhat ki. Az egyházakkal való poli- együttműködésnek is feltétele ez és összeegyeztetési kísérletek bírálata is en.

Hazánkban a szocialista állam és az egy- ázak politikai együttműködése normálisnak ondható. Ebből azonban nem következik, gy csökkenhet a vallásos világnézet elleni arc.

egyházak megnövekedett tevékeny- zemi szembeállítjuk a tudományos vi- zlet fokozottabb terjesztésének köve-

telményét. Ez nem jelent általában poli- tikai támadást az egyházak ellen.

A párt ideológiai munkáját a körültekintés jellemzi: mint tudománytalan, elveti a vallás- os nézetek rendszerét, de türelmessel van a dolgozó emberek meglevő vallási illúziói iránt.

Jól tudjuk, hogy a vallás ideológiai rend- szere és kultusza az osztálytársadalomra jellemző függési viszony tükrözése. Az egyes dolgozók — még ha a vallás hatása alatt állnak is — valóságos anyagi érde- keiknek megfelelően helvessik, akarják a szocializmust. Sok embernél a vallásos eszmék keverednek sok más eszmével, kis- polgári erkölcsi nézetekkel, szokásokkal, de szocialista eszmékkel és magatartási formákkal is. Ez a keveredés sokszor olyan nagymértvű, hogy nem könnyű megállapí- tani, melyik nézet hatása érvényesül erő- sebben a cselekvésben. De ilyen helyzet- ben sem az összebékítés a fejlődés irá- nya. hanem a misztikus, vallásos világ- nézeteknek és más régi nézeteknek, szoká- soknak a visszaszorítása, a szocialista esz- mék győzelmeinek biztosítása.

A marxista világnézet győzelmének perspektívája

Az egyházak megnövekedett hitéleti ak- tivitását látva, sokan türelmetlen meg- jegyzéseket tesznek, hogy a párt meghir- dette a marxizmus eszmei offenzíváját — de mi csak beszélünk róla, míg a marxiz- mussal szemben álló vallásos világnézet képviselői, a papok ténylegesen offenzí- vában vannak.

Nincs igazuk azoknak, akik így látják a helyzetet. A marxizmus offenzíváját nem- csak meghirdették, hanem az a valóságban érvényesülő folyamat, amely a marxizmus társadalmi méretekben történő általános elő- nyomulásában, térhódításában fejeződik ki.

Világnézetileg is ez a helyzet: a mar- xizmus általános előnyomulásával szem- ben az egyházak, a vallásos világnézet visszavonulóban van. Ezt már az 1950-es évek elején egy Brockmüller nevű jezsuita teológus is megállapította, aki „A keresz- tényesség az atomkorszak hainalám” c. köny- vében ezt írja: „A kereszténység majdnem mindenütt védekezésben, defenzívában van, a dialektikus materializmusra és a kommunista kultúrára való világnézeti nevelés viszont támadásban, offenzívában van.” Akik tehát hazánkban az ismerte- tett peszimizista álláspontot képviselik, valószínűleg összekeverik az offenzíva és az aktivitás fogalmát. Aktivitás lehetséges offenzív (támadó) és defenzív (védekező) jellegű. Az egyházak megnövekedett hit- életi aktivitása — jellegét tekintve — de- fenzív (védekező).

Pártunk VIII. kongresszusa az aktivitás fokozását állítja feladatul az eszmei offen- zíva általános kibontakoztatására. A val- lásos világnézet elleni harc része a szo- cialista tudatformálásnak. A szocialista tudat lényeges oldalai: a politikai, az er- kölcsi és a világnézeti tudatosság. A lé- nyeges oldalak kölcsönhatása a szocialista tudatformálásban valóul meg.

A szocialista tudat lényeges oldalainak kölcsönhatása egymással és a gyakorlati épí- tőmunkával, maga is kifejezi, hogy a mar- xista ateizmus nem öncélú valláskritika.

A marxisták számára világos, hogy a vallás hatása alatt álló ember tudata soha- sem csak vallásos tudat. Mindig politikai, erkölcsi nézetek is találhatók nála vallás- os vagy nem vallásos köntösben. Ezek mindig osztálytartalommal bírnak. A val- lás elleni harc sikerének lényeges felté- tele az, hogy feltárjuk a vallás osztály- természetét, a vallásos hit valóságos sze- repét.

Az MSZMP türelmes nevelőmunkát foly-

ta! a hívő tömegek között is. Abból indu- lunk ki, hogy a vallás hatásában csökken- tésében a legfontosabb a hívő dolgozók aktív részvétele a szocializmus építésében. A dolgozó tömegek vallási illúzióinak le- küzdése érdekében azért kell vitatkoz- nunk, mert a szocializmust csak tudato- san lehet felépíteni. A vallási nézetek a letűnt társadalmi rendet, különösen a tő- kés társadalom által kitermelt és azt tük- röző illúziók.

A vallási illúziók konzerválják, táplálják, újratermelik a burzsoá eszmék hatását a már szocialista viszonyok között dolgozó em- berekre, nehezítik, hogy felismerjék a saját munkájukból épülő új társadalmi viszonyok követeiményeit, saját, igazi, „világi” érde- keiket, s ezek érvényesítésének igazi útját, módjait és eszközeit.

Nehezítik, hogy a dolgozók „saját fejük- kel” gondolkozzanak, hogy minél hama- rabb kialakuljon az új szocialista társa- dalmi létnek megfelelő szocialista társa- dalmi tudatuk. A vallás a mi körülmé- nyaink között a polgári-kispolgári ideoló- gia megőrzésének és terjesztésének fontos formája, eszköze.

A marxista világnézet az emberiség fel- szabadítására ösztönöz. A szocializmus- kommunizmus megvalósítása a tömegek alkotó munkájának eredménye. Az eszmei formálódás alapja és mércéje éppen a gyakorlati munkában való aktív részvétel. Hazánkban már uralkodó a szocialista lét, de az emberek többsége még többé- kevésbé hatása alatt áll a régi nézeteknek is. Igaz, hogy a társadalmi változások alap- pot adnak és feltételei a haladó eszmék elsajátításának — de fordítva, az aktivi- tás növeléséhez is kell a tudatosság fo- kozása.

A világnézeti ellentétek a marxisták szerint soha nem képezték alapvető aka- dályát a hívők és nem hívők összefogá- sának a kizsákmányolás és elnyomás fel- számolásért folytatott harcban. Ennek jó példája hazánkban a Hazafias Népfront keretében erősödő szocialista nemzeti ösz- szefogás. Hazánkban ma már nincsenek olyan osztályok és rétegek, amelyeknek el- lentéses érdekei lennének a szocializmus teljes felépítésével. Minden dolgozó érde- kelt építőmunkánk eredményeinek növe- lésében. Ezért hangsúlyozza pártunk VIII. kongresszusa: „Össze kell fogni a kom- munistákat és a pártönkívülieket, a rend- szer politikailag aktív támogatóit és a ma még ingadozókat, a közömbösöket, a ma- terialista világnézet híveit és a vallásos érületű embereket egyaránt. A szocia- lista társadalom felépítése az egész nem- zet ügye.” (Az MSZMP VIII. kongresszu- sának jegyzőkönyve — 34. o.)

Az építőmunkában való összefogás ideoló- giái alapja a marxizmus-leninizmus. A szo- cializmusmal való azonosulás fokozatosan, de sohasem elvtelen kompromisszumok útján jön létre. A szocialista nemzeti egység erő- sődése egyben az osztályok és rétegek kö- zötti különbségek felszámolásával megy végbe.

Egység és ideológiai vita tehát nem két külön dolog, hanem kölcsönhatásos a kap- csolatuk. A vita — a világnézeti vita is — nem azért folyik, hogy eltávolítsa a szo- cializmustól azokat, akik még nem min- denben teszik azt magukévé — ellenkező- leg, a közeledést kell, hogy szolgálják.

A szocialista állam a hívő emberek szá- mára biztosítja a feltételeket a vallási szükségletek kielégítéséhez. Nagyfokú tü- relemmel erősítjük a gyakorlati szövetsé- get a vallásos és a nem vallásos dolgozók között — szüntelen harcot folytatva a vallások ellen. A vita, a türelmes meg- győzés segíti minden dolgozó szocialista fejlődését, alkotó tevékenysége egyre tu- datosabb kibontakozását.

BALLO ISTVÁN

Írta: Horváth Károly t. alez.

Az augusztus 8-án és 9-én megrendezett Országos Tűzoltóversennyel befejeződtek az önkéntesek az évi négy fokozatú találkozó. Dicséretes, hogy a versenyző rajok a sorozatos erőpróbákra való felkészülés mellett, mindennapi feladatuk végrehajtásából is jól vizsgáztak. Öntevékenységgükkel, áldozatkészségükkel ebben az esztendőben is sok millió forintot mentettek meg a népgazdaságnak.

Az ország egész önkéntes tűzoltósága képviseltette magát az impozáns seregszemlén. A nemes vetélkedés szellemében nagy aktivitással az alaposággal készültek a különböző fokozatú versenyekre. A minél jobb eredmények elérése céljából fásasztó napi munkájuk mellett sokszor még a késő esti órákban is gyakorlatoztak.

A 7130 benevezett rajból 6770 vett részt a járási versenyeken. Az elmúlt évhez képest a benevezett rajok száma 319-cel, a részt vevőké pedig 332-vel emelkedett. Ezzel egyidejűleg a múlt évi 102-vel szemben csak 86 testület maradt távol.

A számok is azt tükrözik tehát, hogy határozott fejlődés tapasztalható a testületek életében. A benevezéssel és a felkészüléssel ugyanis mindezekelőtt a társadalmi tulajdon fokozottabb védelmének nemes célját szolgálták.

Az elért eredmények is tanúsítják, hogy az önkéntes tűzoltók tudatában vannak a társadalmi megbízatásukkal járó felelősségüknek, s ennek szellemében is tevékenykednek. Ezért a legőszintébb tisztelet illeti őket.

A helyi szervek messzemenő segítséget adtak a részt vevők létszámának növekedéséhez, és jelentősen elősegítették az alapos felkészülést. A testületek politikai, erkölcsi, anyagi és szervezeti támogatását nem csupán a versenyelőkészületek során, hanem az idejületei vezetőségválasztások és egyéb feladatok végrehajtásakor is tapasztalhattuk.

Ennek is tulajdonítható, hogy a versenyeken általában csökkent a szerelési idő, és számottevően javult a rajok tagjainak elméleti és gyakorlati felkészültsége, fegyelmizettsége. A Dunai Vasmű üzemi önkéntes tűzoltósága például 42 másodperces idejével különösen jelentős eredményt ért el a 800-as szerelésben. Kereken nyolc másodperccel jobbat, mint 1962-ben, amikor szintén országos első-séget szereztek.

A rajok magatartásukkal is általában jó szervezeti életükről és közösségi szellemükről tettek tanúbizonyságot. Az országos tűzoltóversenyen is igazán méltóan képviselték a párt és kormány megjelent vezetői és a nagyszámú nézők-

zönség előtt önkéntes tűzoltóságunkat.

Kelelmes meglepetés, hogy az országos versenyen számos olyan rajjal találkoztunk, amelyek korábban még a megyei legjobbak között sem szerepeltek. Ezek a tények is azt bizonyítják, hogy megfélelő felkészüléssel és aktivitással minden versenyző csapat számára van lehetőség országos hírnév szerzésére.

De nemcsak az önkéntesek eredményei javultak jelentősen. Általában ugyanezt mondhatjuk el az értékelők munkájáról is, s ez az országrészi meg az országos versenyen is kifejezésre jutott. Erről tanúsítják, hogy az országrészi versenyek után mindössze három raj fordult panaszalival parancsnokságunkhoz, és ezek is megalapozatlannak bizonyultak. Az országos verseny után pedig egyáltalán nem érkezett reklamáció. Joggal állapíthatjuk meg tehát, hogy az idejü tűzoltóversenyek színvonalasak voltak, és elérték a céljukat.

Az említett eredmények azonban csak akkor válnak igazán maradandóvá, ha továbbra is állhatatosan munkálkodunk a tűzrendészet társadalmi és megszilárdításán. Ezért kell szüntelenül javítani a testületek szervezeti életét, az önkéntes tűzoltók elméleti és gyakorlati felkészültségét, és megelőző, vala-

mint mentő tűzrendészet adatainak végrehajtását.

A tűzoltóverseny nem öncélú, s eredményeinek mindennapi munkában realizálódniuk. Csakis e esetben tarthatjuk sikeresnek a versenyeket.

Természetesen, nehéz is adódnak az önkéntesek életében, s akadnak még gében működő testületek létszám sem teljes mind és némely testület jöft csak a versenyen való r telt tartja fontosnak, s tevékenységének nem tu nít különösebb jelenté Egyes önkénteseket egy elkedvetlenített az áhított zelem elmaradása, más szont úgy gondolják, ho első helyezés megszerz már elegendi is tettek köte güknek. A tartalmas te élet kibontakozását itt-öt tényezők is gátolják.

Jócskán akad tehát te lónk, hogy munkánkat a sedés mellett az igényes jellemezzze, s az mind megféleljen a velünk sz támasztott nehéz, de m telő követelményeknek.

Ez úton is köszönetünk jezzük ki mindazon önk és állam tűzoltóknak, mint tanácsszerveknek, tevékenységükkel hozzá tak a versenyek szép hez. Bizonyosak vagyu ban, hogy a távolmarad tületek is levonták a me következtetéseket, s a jö őket is ott üdvözölhetj mind népesebbé és szif lasabbá váló találkozók



A szocialista országok budapesti tűzoltó-konferenciájának és a VIII. Országos Tűzoltóverseny előkészítésében és megszervezésében végzett eredményes munkájáért a belügyminiszter elvtárs, a miniszter első helyettese, illetve a BM Tűzrendészet országos parancsnoka számos elvtársat részesített dicséretben, továbbá pénz- és tárgyjutalomban. A dicsérete-

ket és jutalmakat Földes László elvtárs, a belügyminiszter első helyettese szeptember 1-én, dr. Micskó Rudolf t. vörgy. elvtárs, a BM Tűzrendészet országos parancsnoka pedig szeptember 2-án átadta a Parancsnokságon rövid, bensőséges ünnepség keretében. A képen: Földes László elvtárs átadja a jutalmat dr. Labancz András t. örgy-nak.

Jóleső vélemények

KÉT HÓNAPJA IS ELMŰLÖTT, hogy a tűzoltóság életének két igen nagy jelentőségű eseménye — a nemzetközi tűzoltókonferencia és a VIII. Országos Tűzoltóverseny — befejeződött, de még most is érkeznek a Parancsnoksághoz levelek, amelyeknek írói a rendezvények hatása alatt őszinte elismerésüket fejezik ki.

A delegációk vezetői, tagjai kedves sorokban emlékeznek vissza a hazánkban eltöltött napokra, s bár — mint írják — a munkatempó meglehetősen feszített volt, mégis szívesen idézik fel itt-tartózkodásuk egy-egy kedves epizódját, amelyek mindegyikét az itteni vendégzeretet őszinte megnyilvánulásaként értékelik. Érkeztek levelek itthoni ismerősöktől és ismeretlenektől, akik ott voltak az országos verseny több ezres nézőseregében, vagy a televíziós közvetítés révén lehettek részei a tűzoltóság impozáns seregszemléjének.

A LEVELEK ÍROIT nem való kötelező udvariasság készítette hogy véleményüket papírra ves arra még kevésbé, hogy felső írjanak a látottakról, tapasztal Eppen ez a körülmény jelenti szá ra a jóleső érzést és a tény, hogy vélírók szinte mindegyike a tűz fejlődése dokumentumának tek konferencia és az országos v eredményességét.

A beérkezett levelek egyúttal bizonyítják, hogy dolgozónk élék deklódése kíséri testületünk tev ségét. Eredményeinket örömmel, elégedéssel veszik, de arra is s példa van — és ezeknek az írás értéke legalább ekkora —, hog kor éppen a közös ügyért érzett f ség készíteti a levélírókat arra, észrevételeiket is eljuttassák ho

A SZÓBAN FORGÓ ÍRÁSOK münkre szolgálnak, és megerős bennünket abban a tudatban, ho lyes irányban haladunk, de nem nek és nem is tehetnek bennünk elégtlntté, sőt: őszintésül kell s nük a további, még eredm munkához.

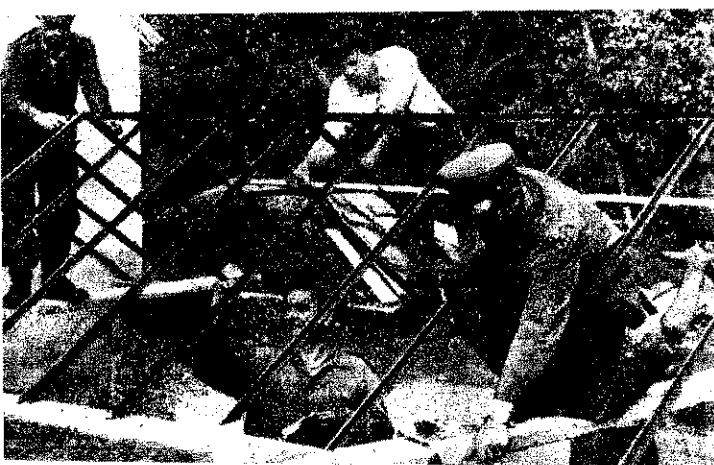

Keszthelyről jelentjük

EZ AZ ÚJ VIRÁGHÁZ

pán szerény jelképe a keszthelyi lelkes társadalmi munkájának. Idény hónap leforgása alatt sok ezer forintot takarítottak meg az üvegházak és a fűtőberendezések részleges átalakításával, kifésűvel és az új kerttessel.

lakatanyaudvart egy vállalat be-ozza, s már alig várják, hogy el-züljenek, mert minél hamarabb akarják kezdeni az ajtókat, ab-olok beolajozását s a többi tervek munkálatait. Eddig különösen zsi József főrm., Nyíró János főrm., Szabó Sándor főrm., Lakatán szkv., Kovács Ferenc főrm., fi János és Marton István törm-segítettek nagyon sokat, de a biek is megtették a magukét.

ELMÉLET ÉS GYAKORLAT

Hogyan hasznosíthatja az alosztályparancsnok iskolai végzettségét? Többek között így:

Puskás Sándor százados ezen a nyáron szerezte meg képestítő okle-vel



velét a pécsi általános elektropari technikumban, s alighogy kipihente a tanulás fázisát, hozzálátott egy diszpécserasztal tervének elkészítéséhez. Ennek segítségével a te-lefonos a riasztással egyidejűleg be-

kapcsolhatja a vészlámpákat, szobá-jából is meggyőződhet a szertárkapu zárt vagy nyitott állapotáról, sőt még a szertár hőmérsékletét is szabályozhatja. A kivitelezésben a be-oztattak is segítettek, s ez igazán hasznos politechnikai foglalkozásnak ígérkezik!

MOST MÉG CSAK NÁLUK

Nem vitás: a keszthelyieknek oroszlánrészük van abban, hogy be-látható időn belül minden Veszprém megyei egységnek lesz URH-össze-köttetése.

Joggal vállalkozhattak a demérésre és a készülékek kipróbálására, hi-szen mindegyikük ismeri a kezelés szabályait, sőt legtöbbjük azt is megdőlápítja: milyen kisebb hibákat lehet házilag megjavítani, s milye-neket nem.

A készülékek haszná máris kézzel-fogható. A nyáron például az egyik faluból szárbóven hold gabona ége-sét jelezték az alosztálynak. A hely-színre érkezve kiderült, hogy csak avar égett. A rádió segítségével ide-jében megakadályozhatták a többi egység felesleges kivonulását.

Az egyik képünkön Pálfi János főrm., Szabó Sándor és Horváth Gé-za főrm-ek a hadacsnyói szűreti já-tékokra készítik elő a rádiókat. A



Megérné!

A zirci kirendeltség — utasításra — körlevelet írt az érdekelt gazdasági célokra tartanak igényt. A hozzávetőleges árat meg az úrtartalmat is ölték.

Nem valami nagy derűlással várjuk a válaszokat. Néhány szomszéd-járásban ugyanis az ilyen levelek még a megküldés felmérést s szolgálták. Aligha elképzelhető például, hogy a nagy pápai járásban idősze tizenöt ilyen tárolóra lenne szükség. A zirciek levele nem tar-nazza a beszerzés lehetőségét. De nem is frhatnak erről, mert ők ma-j sem tudják: hol és milyen módon lehet megvásárolni a műanyag-észeket.

Jó lenne, ha az érdekelt felettes szervek is segédkeznének a népszé-ítésben. Milliós megtakarításokról és jelentős létesítmények biztonsá-abb védelméről van szó. Igazán megérné tehát a fáradságot. Főleg rt, mert hatóságaink csupán érdeklődhetnek, a létesítmények felettesel zont intézkedhetnek is az ügyben. S e kettő között cseppet sem kicsi ülönbség!

Akkor és most



Öt esztendővel ezelőtt nem valami kedvező benyomásokkal távoztunk Balatonfüztről. A foglalkozást meglehetősen érdekeltelesség jellemezte, s a lakta-nya sem volt valami gondozott.

Mindez csupán azért jutott eszünkbe, mert itt is nagy váto-zások történtek. Önálló alosztály lett az akkori őrből, s a beoztattak pedig sokkal öntevékenyebbek. Hírteirjenjében aligha lehetne pontosan ki-számítani tatarozási és átalakti-tási munkájuk értékét. A ké-pen munka közben megöröki-tett Császi Béla szakaszvezető igazán szakavatott irányítónak bizonyult. Emellett egymaga sok tízezer forintos festési, má-zolási munkát végzett. De Me-cséri Sándor szkv., Tóth József őrm., Kákonyi István őrv. és Horváth Károly főrm. is sokat vállalt a feladatokból. S mi-vel tárgyilagos emberek az it-teniek, a veszprémi Trum And-rás tizedest elsőként dicsérget-ték. A kőművesmunkát, a me-szelést és az alapozást olyan lelkesen segítette, mintha a sa-ját laktanyájában dolgozott volna.

második felvételen Török János főrm. már a helyszínen ellenőrizi az összeköttetést. A szeptember 13-i rendezvényen a megyei tanács fel-kérésére — akárcsak tavaly — a Keszthelyi rádiókon kívül a többi alosztályról is számos tűzoltó segéd-kezett a rend-fenntartásában.

Pétfürdön - láttuk, hallottuk

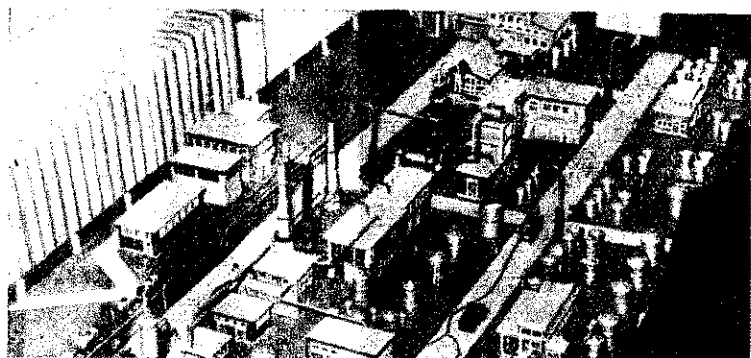

„Hamarosan befejezzük a péti nitrogénvár esedékes ellenőrzését. Az eddigi tapasztalatok eléggé kedvezőek. A vezetők jobb hozzáállása lépten-nyomon megmutatkozik.

Általános hiba azonban, hogy az elektromos berendezések nem min-denütt szabályosak. Sok helyen hiányzik a bura, mivel a gyáriak szerint nagyon nehezen lehet besze-rezni azokat. A szahványokkal is hasonló a helyzet. A gyűjtémény kötetet se-hogyan sem tudják megvásárolni. Tőlünk telhetően kisegítjük őket, de ez korántsem megnyugtató. Akár-csak a szikrát nem húzó szerszá-

A XI. kerületi tűzrendészeti parancsnokság beoztattal ültették ezt a kis rózsakeretet. Félő szerzetettel gondolják, mert a Bartók Béla tér környékén lakók is gyakran gyönyörködnek a szép virágokban

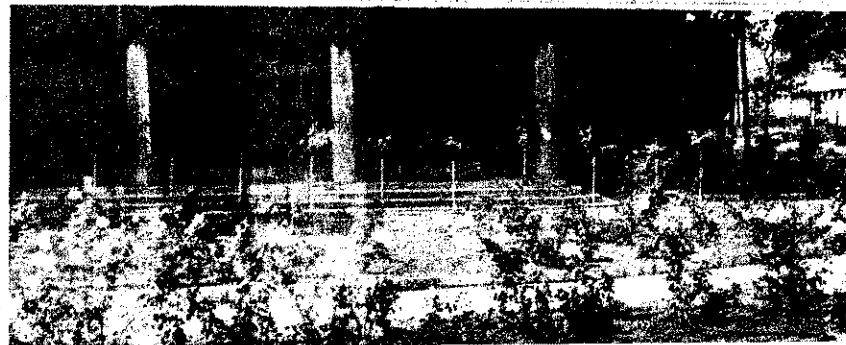

Nemes vetélkedés

Azt rebesgetik a textilgyáriak, hogy nem mertek kiállni ellenük a visszavágóra...

— Gyávák azért nem vagyunk, de jobbnak láttuk, ha rajaink az idén csak egymással versengenek. Értékes jutalmakat tűztünk ki. Azért döntöttünk így, mert nem tartottuk szerencsésnek, hogy csak nyolc ember készülődjön, a többi pedig főleg nézze. Különbben ennek a nyolcnak sem termelt valami sok babér, s ezért nem is túl nagy lelkesedéssel szoktak készülni a járási vetélkedésekre.

— És most?

— A nagy esemény híre valószínűleg lázba hozta őket, elvégre — az igazgatóval az élen — sok száz dolgozónk leste izgalommal a fejleményeket. A kiképzésről távolmaradók száma is csökkent, mivel a kiírás értelmében mindegyik raj annyiszor két hibaponttal kezdett, ahány százalékos volt a hiányzásuk.

— Így biztosan akadtak olyanok, akik már eleve tekintélyes előnnyel indulnak...

— Akadni akadtak, de érdekes módon éppen a legfigyelmesebb raj végzett utolsóinak — bár ez nem különösebb baj.

— Ők is így vélekednek?

— Ami azt illeti, egyáltalán nem... Szerintünk azonban mindaz, amit a felkészülés során a többiekkel együtt megtanulhattak, főként egy járási győzelemmel. Először is nemcsak „maszek”, hanem „vizes” alapon versengtek, tehát a sugár megjelenésének pillanatában állítottuk meg a stopperóra mutatóját. De még ennél is fontosabb, hogy sok tűzoltónk gyakorlatias közben lassacskán a kismotorfecskendő kezelését is elsajátította. Amíg csupán a tömlő gyors kigurítása meg összekapcsolása volt a lényeg, észre sem vették

Pörzsi Dezsőt és Nagy József tőrzsőrmestert egy kis gyárudvari „konzultáció” közben örökítettük meg

400-asunk némely fogyatékoságát.

— Akkor bizonyára gyakran csuklottak a gyártó vállalat felelősei?

— Nem tudhatjuk, vajon mások is emlegették-e őket, de tény, hogy a légtelenítő közismerten nem éppen „osztályon felüli”. Gyorsan elkopik a dörzskereke, s elgörbülnek a

leges járási „valahányadik” helyezés önmagában még nem ösztönzi rajainkat. Más kérdés, hogy ami riválisainknak sikerült, talán nekünk sem elérhetetlen.

Versengésben különben igazán nincs hiány nálunk. Már egyszer röviden megemlékeztek tűzfelelőseink szellemi vetélkedőjéről. Akkor ebben a játékos formában vizsgáztak a használati szabályok ismeretéből. Most viszont komolyan számon kérjünk: ki mit tud a gyakorlatban. Horváth Béla, a festőműhely vezetője például rendcsinálásból is jelesre vizsgázott.

— Ha valamennyien ilyen képzetek lesznek, néhány



Akikkel beszélgettünk: Boros Miklós parancsnok és Murai Károly tűzrendészeti előadó

lamellái. Tűzoltóink jórészt ügyes szakmunkások, s egy kis leleménnyel enyhítették a bajukat. Néhány pótalkatrészt barkácsoltak, úgyhogy szükség esetén gyorsan kijavíthatjuk a műszaki hibát.

— Szép, szép, de mindez még aligha meggyőző érv a távolmaradásra.

— Ezt már mások is mondták. Legközelebb be is nevezünk, de valószínűleg megrendezzük a háziversenyt is, mert egy eset-

év múlva nem is lesz munkájuk...

— Ettől sajnos, még nem kell féltünk. Bárcsak így lehetne. Egy ilyen zsúfolt üzemből minden elővigyázatunk ellenére mindig előfordul néhány szabálytalanság. Meg a temérdek adminisztráció láttán igazán elmenne a kedvük attól, hogy elvegyék a kenyérünket. Ez a sok dosszié kivétel nélkül tűzrendészeti iratokat tartalmaz. Az

egyikben az igazgatói figyelmeket őrizzük. A múltban az egyik öltözőőr túltolva valót dohányzáson rajta az egyik beta munkást. Ő most még meg ezzel, legközelebb azonban gyelmít kap. Horváth Dezső gató gyakran eltréfálkozik hallóinkkal, ám ha ilyen ült, valósággal kériel len... De hogy ne kanyjunk el túlságosan, főleg a végén kell vigyáznunk, ilyenkor egyesek úgy tes mintha sohasem hallottak közlekedési utakról... A patbeliek gyakran figyeltnek is bennünket. Persze szerveztük meg az ilyen jel szolgálókat, hogy az érintet vezetők legfeljebb ránk janak meg, ne a beosztott. Ha megsértődnek, vállalju előbb szüntessék meg a sz talanságot.

Jó dolog, hogy ma már adódik ilyesmi. Pörzsi De villanyszerelő főnöke nem is olyan régen figyel tett minket: intézkedjünk, villanyvezeték rejtőzik az kemény közelében, s a központi kapcsolótábláját tonságosabb helyre kell te

— És a többiek is éberek?

— Nem éppen minden sokan segítenek észrevétele. A tűzoltók közül Őlbei Laki József, Papp Lajos, bók István, Farkas Károly, váth Imre, Németh Géza, Sándor meg Kóbor Sán még sokan mások a megeben is lelkes támogatóink kik is köszönhetjük, hogy fojtság ellenére is aránylag rendet tarthatunk az épületekben.

A pápai Elekthermaxba gyeztük fel ezt a k széletést. Murai Károly rendészeti előadó és Boros lós parancsnok voltak a nerekünk, s hogy itt ban jól mennek a dolgok, részt az ő érdemük — bár világért sem említették vol

Farkas Károly dukkozó gépközlelőként is jól megállja a helyét. Akárcsak „váltótársa”: Horváth Imre. Igaz, ma már a többiek sem járatlanok ebben

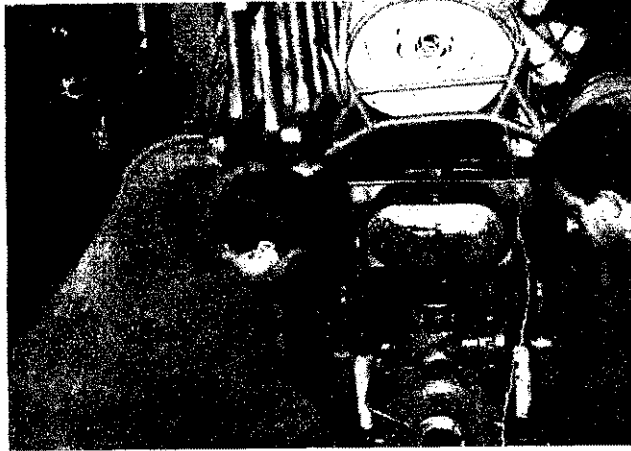

Vendégységben LENGYELORSZÁGBAN

TISZAVASVÁRI TESTÜLET
OS BARÁTI KAPCSOLATOT
A LENGYELORSZÁGI
VÁROSKA ÖNKÉNTES
TŰZOLTÓSÁGÁVAL. Ez év tavasz-
meghívtak tőlünk egy delegá-
— az önkéntes tűzoltótestület
és jubileumára. Hárman men-
el az ünnepségre: Görbe-
s, a tisztálki testület parancs-
akti egyébként jól beszél né-
— és így 6 lett tolmácsunk
icsok Barnabás tiszadát par-
ok meg jómagam.

us 11-én reggel 6 órakor ül-
fel Budapesten a „Polonia”
szsre. Komáromon és Pozso-
át még aznap este megérkez-
Kattovizba. Onnan pedig —
mon keresztül — másnap reg-
nieu városba.



...viseletbe öltözött kislányok virággal köszöntötték a küldöttségeket

az állomástól befelé vezető
meglepett bennünket a város
teretű feldíszítése. Több kilo-
hosszú dekorációs anyag, fel-
és az üzletek feldíszített ki-
ki hirdették, hogy a követke-
apon nagy ünnepe lesz a vá-
m.

KERESTÜNK AZ ÖNKÉNTES
TŰZOLTÓTESTÜLET PARANC-
SÁT. Családjával együtt nagy-
tettel fogadt bennünket.
kaptam szállást. Lakása ósz-
ült a tűzoltószertárral, és így
munk volt közvetlenül megít-
a testület életét, tagjainak
enyiségét, egymáshoz való vi-
át.

nap a főpolgármester ebéden
vendégül bennünket, s már
meggyőződhetünk arról, hogy
szint nagyon szívesen a viszony-
tűnik, másrészt a tűzoltóparancs-
állásánál fogva is tisztelt köz-
személyiség. Cseszláv Czer-
ku egyébként a helybeli hajó-
szerelet gyártó üzem dolgozója,
t is nagyon megbecsültük.

LUTAN A GDANSKI RÁDIO
KÉSZÍTETT A testületi
kkal és velünk is elbeszéltek.
in elmentünk az Akadémiá-
; (kulturház), s itt nagyon szí-
sen üdvözöltek minket. A meg-
közönség előtt ismertették a
tőtestület múltját és tevékeny-
t. Jutalmakat, elöljeleéseket
k át az arra érdemes tűzol-
ak.

járás parancsnok már reggel
rendelkezésünkre bocsájtott
személykoost, és a gdanski

A gdanski körzet tűzoltócsapatának képviselői a dísztribún előtt
zászlóikkal



körzetben elutazásunkig velünk
volt a tűzoltó-propagandaautó is.
Szétnéztünk a környéken, s többek
között a pepimi cukorgyár tűzoltó-
szerfárát és felszerelését is megte-
kintettük. Nagyjából ugyanazt ta-
pasztaltuk, mint Gnieubn. Pedig a
gniewi önkéntes tűzoltótestület, ez
pedig üzemi. A gniewiek két igen
jókarban levő gépjárműcskendővel
rendelkeznek. A tisztán tartott szer-
tár falain kétoldalt fogások
névtáblákkal. Minden önkéntesnek
itt van a tűzoltóruhája és a tel-
jes felszerelése — a sisak, a mun-
karuha meg a félcombig érő gumí-
csizma. A kimenőruháit otthon tar-
ják — sőtéték, kamgarn anyag-
ból készült, jellegzetes négyszögle-
tes tetejű sapkával... A szertár

melletti nagyméretű klubtermet
igen otthonossá és kedélyessé vá-
rárszólják a falain látható humoros
tűzoltó-tárgyú festmények. A kül-
lönben eléggé látogatott klubhelyi-
séget oklevelek meg a testület éle-
téből összedíszített tablók és képek
díszítik.

A TESTÜLET TAGJAI IGEN JÓL
KÉPZETEK ÉS FEGYELMEZET-
TEK. Létszámuk több mint kétszáz-
ötven. Aktív tevékenységet, illetve
csapatmunkát azonban csak 45-en
végeznek. A többiek pártoló tagok,
akik havi tagdíjjal — ahogy ők
mondták — „erősítik a kaszát.”
Másnap alkalmunk volt megismer-
kedni velük. Tapasztalataink sze-
rint a testületi életük cseppet sem
felszínes, sőt sok tradícióval rendel-
kező, és érzelmileg is erősen me-
alapozott. A többszöri német elnyo-
más ideje alatt ez volt az egyet-
len szervezeti testület, amelyet
megtarttak, s amelyben a lengyel
hazafiak tömörülhettek, és ápolhat-
ták sajátos nemzeti kultúrájukat,
nyelvüket, nemzeti érzelmeiket. Ez
a dicsőséges múlt az a mélyen gyö-
keröző tradíció, mely minden len-
gyel dolgozó előtt szívéhez közel-
állóvá, s egyben tiszteltté teszi a
tűzoltótestületet.

AZ ÜNNEP NAPJÁN A VÁROSKA
KÖZTÉRÉN FELÁLLÍTOTT
EMELVÉNYEN foglaltunk helyet.
Az ünnepélyre teljes létszámban
felvonult a gniewi tűzoltócsapat,
valamint csapatzászlókkal a gdanski
körzet tűzoltótestületeinek egy-
egy delegációja. A felvonuláson a
gdanski vasutaszenekar működött

közre. A lengyel önkéntes tűzoltó-
ság parancsnoka is eljött, Varsó
városát pedig egy őrnagy elvtárs
képviselte. A tűzoltó-propaganda-
autó beosztottait a vezetővel együtt
egész nap járadhatatlanul készí-
tették a filmfelvételeket meg a
fényképeket. Mint mondták, a
képanyagot egyrészt szétszítják az
érdekelte csapatok között, de kül-
denek a parancsnokságoknak is,
valamint ellátják anyaggal a két
tűzoltóújságot meg a televíziót.
Két tűzoltólapot jelentetnek meg
ugyanis; egyik a hivatalos és üzemi
tűzoltóké, másik pedig az önkén-
tes testületeké.

AZ ÜNNEPSÉGEN AZ ORSZÁGOS
PARANCSNOK MONDOTT BESZÉDET. Méltatta a gniewi tűzoltó-
testület munkáját, és átadta a csap-
otnak szóló kitüntetés: a becsül-
let-érmét, melyet a hosszú szala-
gon köbtött fel a csapat zászlójára.
Ezután kötettem fel az általunk
vitt zászlószalagot egy piros szala-
csokorral. A szalagra ezt hímetettük:
„Önkéntes Tűzoltótestület — Tisz-
vasvári 1964. június 13-14.” Majd
a város polgármestere beszélt, s
kitüntetések átadta a lengyel
önkénteseknek. Nagy tömeg vette
körül azt a teret, ahol a díszelgés
lezajlott. Megható volt az ünnepi
hangulat, amely végigkísérte az
egész ünnepséget. Végül felkérték
bennünket, írjuk be a nevünket a
„Dicsőséghöngy”-be.

Ebéd után átkísérték a vendége-
ket az iskolába. Itt hangzottak el a
különböző szervek képviselőinek ü-
vözö beszédei. Mindeharmukat nagy



Ez a felvétel engem örökített meg, amikor rákötöttem szalagunkat a gniewiek zászlójára

megtiszteltetés ért; átadták a Len-
gyel Tűzoltó Parancsnokság „10
munkáért” kitüntetését.

MÁSNAP DELELŐTT háziga-
dánk meg a propagandaautó kísé-
retében egy Volga személygépkoc-
sin ámentünk Tezeubé. Az igen
kedves fogadtatás után megte-
kintettük a parancsnokság admi-
nisztratív és technikai berendezé-
seit. Minden magasfokú szervezett-
ségről tanúskodott. Nagyméretű
faltérképen láthattuk a körzetet.
Elmagyarázták, és be is mutatták,
hogy ha valahol tűz keletkezik, az
ügyeletes tiszt megnyomja az ér-
dekelte helyiséget jelző gombot. Ki-
gyulladnak a fények, s mutatják,
hogy honnan adják az elsőfokú se-
gítségét — és ezzel egyidejűleg
riasztanak is. A második gombnyo-
más azt mutatja, hogy ha a baj
nagyobb, akkor másodfokot kell
kell riasztani. A kocsi parancsno-
kok az ügyeletes tisztől mindíg
megkapják a szükséges dokumentu-
mokat. Ezekben minden fontosabb



Jan Trojanowski, a gdanski körzet
parancsnoka üdvözölte a jubiláló-
kat. Mellette balról: R. Bonaven-
turski, a lengyel önkéntes tűzoltók
országos parancsnoka, jobbról pedig
H. Stackowski, gniewi polgármester

adat megtalálható: többek között
az odavezető utak állapotáról, a
vízszerezési helyekről stb. tájékoz-
tatnak, s térképmellékletük is van.

A tezevek sok tűzoltóautóval és
külön parancsnoki személykocsival
rendelkeznek. A kocsiak tetején két
villandiómpa van. Ruházati eldött-
sáruk bőseges; extraruha díszdruve,
szolgálati ruha derékszíjjal, övvel
és csákányokkal, kapszokkal, köte-
lekkel, sisakkal meg vízálló köpeny,
munkaruha és hosszászaru gumí-
csizma. Hatalmas létrákat szállító
gépjárműveikre szükség is van,
mert Lengyelországban nagyon sok
az emeletes épület.

A lakanyaudvaron megnéztük a
tezevi tűzoltók emléktábláját. A
golyók nyomai még látszanak a
tégla falon. Lengyel elvtársaink el-
mondták, hogy a német megszállás
alatt kigyulladt egy katonai raktár
és a tűzoltócsapat megtagadta a
kirovulást.

Ezért a falhoz állították, és agyon-
lőtték őket. A környező emeletes
házakból sokan látták, hogy mi ké-
szül. Amikor ezt a németek észre-
vették, végiggéppuskázták az ab-
lakokat is.

INNEN GDANSKBA MENTÜNK a
Tengerészeti Tűzoltóparancsnoksá-
ra. A parancsnok nagyon kedvesen
fogadt bennünket. A kikötőben
megmutatták az egyik tűzoltóhajót.
Ezeken a remekül megépített hajó-
kon állandóan szolgálatot teljesít-
nek. A nagy hatóerejű vízdgyűk
toronymagasan lövellik a sugarakat.
A szivattyúk vezetékes csöveken —
gombnyomásra — magát a hajót is
elárasztják vízzel. Minden hajóra
tartalék szivattyúberendezést is sze-
reltek.

Ezután látogatást tettünk a hajó-
gyárban, majd Sopotból megérkez-
ve, felkerestük a gdanski körzet
inspektorát. Iródja az önkéntesek
lakanyájában van. A lakanyát
meg a szertárakat is megnéztük.
Azért mondom, hogy „tűzoltóak-
tanyát”, mert bár ez önkéntes tűz-
oltóság, egy rajuk állandó szolgál-
latot ad, és az önkéntesek ilyenkor
bent is alszanak. Felszereléssel vá-
ló ellátottságuk szinte maximális.
Ezután Gdánmban rövid kirándulást
tettünk a kikötőbe, majd Varsóba
utaztunk, s itt felkerestük a városi
parancsnokságot.

KÜLDÖTTSGÜNK NEVÉBEN ez
úton is köszönetet mondok a szíve-
lyes vendéglátásért, s remélem,
hogy közelgő jubileumunkon kö-
rünkben is üdvözölhetjük kedves
házigazdáinkat.

HANKO ZOLTAN
általános iskolai igazgató,
tűzoltóparancsnok
Tiszavasvári

Az ünnepi házigazdák díszszakasza





Újvári András tñ. örgy., az iskola helyettes parancsnoka üdvözölte a hallgatókat a szeptember 9-i megnyitón



A IV. szakasz első tantermi foglalkozása

Félidőben

„Legfőbb feladatunk, hogy hallgatóink most már gyakorlatban tudják hasznosítani az első évfolyamon szerzett elméleti ismereteket, hiszen jövő ilyenkorra már tisztak lesznek” — summázta a programot Ljeszkovszky Béla alezredes, iskolaparancsnok.

Az eddigi tanulmányi eredményekkel általában elégedett. A leendő tisztak fegyelmezett magatartásukkal és az Országos Tűzoltóversenyen bemutatott szépen sikerült gyakorlataikkal is bizonyítottak.

Megtudtuk: az üzemi látogatások és a kapcsolatos foglalkozások, valamint a tüzesetekhez való kivonulások is segítik őket az említett célok megvalósításában. A tanári kar tagjai egyre szorosabb kapcsolatot tartanak az egységekkel, és gyakorlati munkát is végeznek.

A tematika néhány új anyaggal bővül. Újdonságnak számít a „Tűzoltás sugárzó anyagok jelenlétében” című téma oktatása, amit az izotópok egyre elterjedtebb alkalmazása tesz szükségessé. A hallgatóknak alaposan el kell sajátítaniuk a szerek és a felszerelések kezelését is, és önállóan kell elvégezniük rajtuk mindazt, amit majd ellenőrizni fognak.

A szemléltető eszközök eddig is gazdag választéka tovább bővült. Új filmfelvevő gépükkel már el is készítették az első filmet a víz oltóhatásáról, s hama-

rosan megkezdik a következő kisfilm „gyártását”. Ez tízperces lesz, és a többi oltóanyag „viselkedését” dokumentálja.

A hallgatók maguk is sokat segédkeznek a szemléltető eszközök készítésében, a Műszaki Fejlesztési Osztály értékes támogatást ad ehhez. Új makettek meg grafikák készültek pl. a

nehogy berozsdásodjon a tudománya, bár ez a veszély nem fenyegeti őket, hiszen az országos versenyre való felkészülés jócskán megkurtította a vakációt.

Gável János négyes átlageredménnyel végezte az első évet, és határozottan állítja: nem bánta meg, hogy az agrármérnöki kar első évfolyamát

kiválóan vizsgáztak. Részt vett az országos versenyen is, mert ha kellett, helyett a tanulást választotta — elvégre dicsőség neves labdázónak lenni, de azért is a hivatás az első.

A szakkörök is hálásan megkezdik tevékenységüket. Külső adókat is meghívnak egyes témák elismertetésére. A kulturális bizottság számos ház- és múzeumlátogatást vezet, s megkezdődnek a sportbajnokságok, sőt saját csapatok is kívánnak alakítani.

A szakmai oktatás egyidejűleg igen szoros kapcsolatban áll a politikai neveléssel, folyik az iskolán. A tanár reméli, e téren sem lankad az eddig tapasztalt élénk élet. Az irodalom és történelem és földrajz azokat szolgálják, hogy széles körű és művelt tisztek ke- nek egységeinkre, akik csupán oklevelükkel, helytállásukkal is érettekné zonyulnak feladatuk vég- tására. A lehetőségek nagyon kedvezőek, s ha a honról kapott buzdítások velik az akaraterőt, akkor nárok is meg a hallgat sokkal könnyebben szám- ják majd az egyre gyors elröppenő hónapokat...



Itt vizsgált a III. szakaszbeliek szerelnek

mezőgazdasági tűzrendészet és a gyúlékony folyadékok tűzrendészeti problémáinak illusztrálására. De önálló területi feladatokat adásával is segítené kívánják a jobb szemléltetést, hogy az iskolások nagyobb összefüggésekben is megismerkedjenek jövőbeli életükkel.

Ezt hallottuk a tan- székeken. És mit mondanak az immár másodévesek?

Némelyikük még a szünetben is lapozgatta a tankönyveket,

felcserélte a BM Akadémia tagozatával.

Török István Hajdúszoboszlón töltötte szabadságát. Abban a boldog tudatban érkezett vissza, hogy családja már türelmesebben várja — vég- tere is ez már az utolsó év.

Bán Lajos pedig alaposan rácafolta arra a helytelenül általánosító mendemondára, hogy a sportolók hadilábon állnak a tanulással: egyike volt a négy

Ebből már akár „vizsgázhat- nának is..”

Az iskolások is segítettek ennek a háznak az „építésében”



Atkiknek nem úgy sikerült...

„Kisértetkastély” Devecseren!...

Méltóságteljesen, de egy kissé kopott eganciával” magasodik környezete fölé devecseriek patinás múltú kastélya. Oles falaiból akár három másik építés kitalálna, mert hajdanán a lázongó bágyokat is be kellett terveznie az „épitvezetőségnek”.

Ényes nappal is villanyal dolgoznak emeleti irodákban meg a földszinti kioldószobákban. Húsz-huszonöt fokos melegben sem ülhetnek ingujjban, mert megfázhatnak. A kioldószoba mellett rendezték be az önkéntesek takaros otthonát... Árnyas parkban gyakorlóteret meg futpályát; ágyúgolyók helyett bőrlabdák ütik az ódon falakat, persze csak akkor, ha valamelyik helybeli labdarúgó nozni próbálja válogatottunk csatárait.

Ökféle rejtélyes történetet mesélnek a tély egykori életéről. Ha hinnénk az újta babonáságban, azt gondolhatnánk, amelyik égykori várúr dühös kisértete oztta meg az önkénteseket. Tény ugyan, hogy eddig a versenyeken nem kevés larc érte őket. Tavasszal úgy tűnt, végre jörök a „varázs”. Kettőzött szorgalommal készültek, s olyan sokat ígérő időket rtek a gyakorlatokon, hogy feltétlenül helyezésre számítottak — a bizonyítás ndban csak részben sikerült...

Egy díj és más semmi...

lárom rajt neveztek be. Az egyik járó harmadik díjat nyert, a másik kettőt skán megelőzték. Csak tudnák miért?! rt bosszantó, ha akik otthon fürgék, jendben egy kissé ólomlábúnak bizonyának, s ha a megszokott környezetben szor is hibátlanul szerelnék, de száedszer idegenben valamelyikük eletlenkedik valamit — és ezzel „löttek az elsőségnek.

Índez lassacskán feledésbe merül, bár kor-olykor még megpihen a tekintetük zlakon szerénykedő okleveleken... Lezőiket nem vádolják furfanggal, vagy értékelőket részrehajlással. Nem más keresik a balsikerek okát, de sokért adnák, ha azt önmagukban meg is lhatnák.

Amikor a tűz igazi...

mikor az itteni alosztályt néhány év-ezelőtt megszüntették, senki sem gona, hogy a helyébe lépő önkéntesgár-teljesen pótolhatja a hiányt. Számítottarra azonban, hogy idővel olyan testü-zlakul ki, amely szükség esetén a kör-ben is hatékony segítséget nyújthat. események jóval felülmúlták a vára-ist. Igaz, még mindig ingadozik a lét-v: egyesek jönnek, mások elkedvetle-nek vagy elköltöznek, de a testület ál-ló gárdájára biztosan építhetnek. Az ált esztendőben átlagosan 28—30 al-

kalommal vonultak ki gépjárműfecskendőkkel, s idén szeptemberig is 18 ízben nyújtottak már segítséget.

A kívánatos 1-7 főt nem mindig biztosíthatják, de a kis egység így is ütőképessé. Sokat jelent, hogy Orbán László parancsnoknak a lakásán is van telefonja, és napközben a posta is riaszthat néhány önkéntest. Így folytonos a készség, bár nem valamennyien dolgoznak helyben.

— Melyik tüzesetük volt a leginkább emlékeztető? — kérdeztük azt a hét önkéntest, akiket ezúttal csupán egy kis beszélgetésre „riasztottak” a szertárba, s akik szinte percek alatt meg is érkeztek.

„Nem könnyű kapásból válaszolni erre” — mondták szinte kórusban. Megtudtuk: egy kicsit virtusból is azt szeretik, ha megelőzik az államiakat... De még ennél is jobban örülnek annak — és nem ritkán erre is akad példa —, amikor nemcsak elsőnek érkeznek, hanem a tüzet is saját erővel oltják el. A helyi állami gazdaság két üzemegységében is sikeresen helytálltak a közelmúltban. A segítségkérők olykor mindenáron meg akarják vendégszolgálatot látni, de ők jobban örülnek, ha inkább a tűzoltásban nyújtott támogatással udvariaskodnak, mert fölötte szomorú látvány, amikor több tucat ember kíváncsian, de ugyanakkor tétlenül szemléli a szép „piros kocsit” meg a lángokat... Ilyesmire is megesik ritkán — az érdekelt községek nem nagy dicsőségére...

Gépjárműfecskendőkük elég „koros” ugyan, de még igazán nem tekinthető műemléknek. Igaz, motorja úgy zörög néha, mint az öregember szíve — olykor dohog és macacszkodik, s ritkán meg is kell tolni a kocsit. De Szabó Lajos és Ferenczi Károly gépkocsivezető olyan értőn és féltő szeretettel gondozza, hogy vonulás közben szinte megfiatalodik. A két „pilóta” itt sem élvez különösebb előnyöket; egyikük mindig valóban készenlétben van, s nemcsak vezetik, hanem kezelik, sőt szükség esetén javítgatják is a „masinát”.

Őszi estéken

A versenyek befejeződtek, a továbbképzés még nem kezdődött meg, ám esténként néhányan mégis mindig összeverőd-



Ha olykor-olykor ez is megesik, igazán nem ők tehetnek róla...

nek a klubban egy kis beszélgetésre, vagy ha az idő kedvez, alkalmi futballcsapatot alakítanak. Az idősebbek együtti kergetik a labdát a fiatalokkal: Sütő Lászlóval, Szita Boldizsárral, Takács Istvánnal meg a többiekkel. A nyári ellenőrzés jobbjára a parancsnokra maradt, sokan — jórészt más munkájuk miatt — a szokottnál kevesebbet segíthettek.

Az ifjúságiakat némileg letörte a mérsékelt verseny szereplés, de remélik, hamarosan újra együtt lesz a zenekaruk. Nemrégiben jólsikerült közös kirándulást rendeztek, és nem vitás, a tanács — tőle telhetően — megadja a szükséges segítséget: a testület állandó tagjait például kivétel nélkül ellátta egyenruhával.

Bár még vidám napsugarak fürdetik az ódon épületet, mind többször esik szó a téli tervekről. Alaposabban s főleg rendszeresebben kívánják ellenőrizni a lakóházakat, és növelni szeretnék azoknak a számát, akik állandóan részt vesznek a továbbképzéseken. Az eddigi tapasztalatok szerint a vasárnap délelőtti foglalkozások nem valami népszerűek. Ezért most hét-köznapokra tervezik az ilyen összejöveteleket, s ezeket szórakoztató programmal kötik össze. Amint lehet, a gyakorlatozást is megkezdik, mert a hosszú téli estéken biztosan kifundálják, hogyan kergethetik el a balszerencsét, és adhatják vissza kamatosan a kölcst mostani legyőzőiknek. De akkor sem keserednek el különösebben, ha ez csak néhány év múlva sikerül. Addig igazi tüzek bátor és szakszerű oltásával bizonyítják áldozatkésztségüket és az átlagosnál jóval nagyobb felkészültségüket...

-5-

Amikor legközelebb győzni szeretnének: Szita Boldizsár, Szabó Lajos, Orbán László, Ferenczi Károly, Szűcs Ferenc. Fent: Sütő László és Takács István



Százhalombattán jártunk.

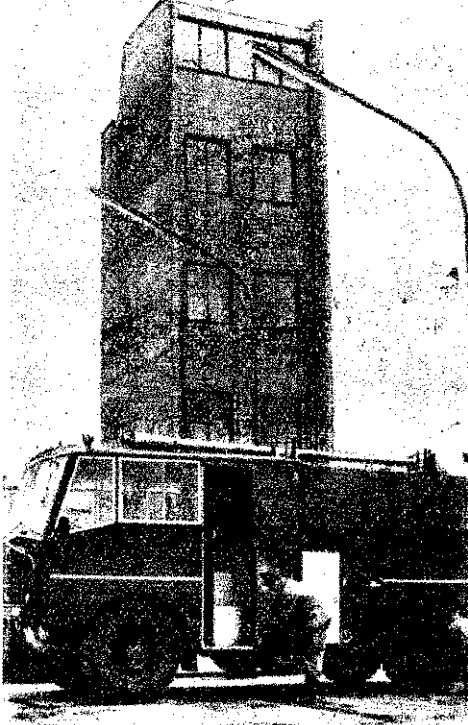

szertára, valamint a széles be-
törtöt kedvező vonulási lehetősé-
get biztosít.

**NEMCSAK AZ ÉPÜLET, HA-
NEM A BEOSZTOTTAK TÖBB-
SÉGE IS ÚJ.** Legtöbbjük a pol-
gári élet különböző foglalkozási
ágaiból került az állami tűzoltó-
ság kötelékébe. Fiatalok — ál-
talanban alig egy-két éve szerel-
tek be a honvédségtől, s ezért
nem is szokatlan számukra a
fegyelem.

Általános műveltségük is
megfelelő, mivel legtöbbjük
nyolc általánost végzett — de
szinte valamennyien szeretné-
nek továbbtanulni. Tóth Ferenc
érettségizett, s ebben a tanévben
már ketten — Koczkanics Péter
és Hornyik József tizedes —
iratkoznak be a gimnázium első
osztályába.

Három hónap — mindössze
ennyi áll a fiatal kollektíva mö-
gött. A tűzoltói hivatás szám-
talan bonyolult és nehéz tud-
nivalóit figyelembe véve, ez
nem valami sok. Szorgalommal
és lelkiismeretes munkával
azonban sok mindent el lehet
érni. S ebben itt nincs is hiány.
A fiatal gárda jól „kihasznál-
ta” a rövidnyi időt, ezért sike-
rült is elsajátítaniuk a „szakma”
alapvető ismereteit. Ebben ter-
mészetesen nagy szerepe van a
parancsnoknak és a törzs ta-
pasztalt „öreg” tagjainak is.

— Az első napok kezdeti ne-
hezségein túljutottunk — mon-
ta Katrics Béla őrnagy, az al-
osztály parancsnoka. — Mint
minden kezdet, ez is nehéz volt.
A fiatal, szorgalmas, de a tűz-
oltói hivatást — egy-két kivé-
tellel — csak hallomásból is-
merő újoncokat meg kellett ta-
nítanunk a legfontosabb tudni-
valókra, ami nem kis feladatot
jelentett számunkra — tekintet-
tel az épülő üzemek jellegére,
valamint a speciális habbalöltő
gépjárműre és egyéb sajátos fel-
szereléseinkre. Sokszor bizony

„elhúzódtak” a foglalkozások.
De az a legnagyobb öröm szá-
momra, hogy — bár az elmúlt
hónapokban a kiképzések nem
kis megterhelést jelentettek —
fiataljaink a szabad idejüket so-
ha nem sajnálták egy-egy nehe-
zebb vagy érdekesebb probléma
megbeszélésére. Számítalan eset-
ben pihenőidőben és a foglalko-
zások után nemcsak engem, ha-
nem az őrségparancsnokokat —
Tóth Mihály hdgy. és Mészáros
József főtrm. elvtársakat — is
megkeresték, hogy egy-egy ne-
hezebb témát megbeszéljenek
velünk. Ennek köszönhető: sike-
rült elérniük azt, hogy a fiatal
kollektíva máris számottevő
erőnek tekinthető.

A parancsnok elvtárs nem
tűzött ezzel a megállapításá-
val. Hogy ez mennyire így van,
ennek szerencsés véletlen
folytán is tanúi lehetünk. Az „A”
csoport ugyanis éppen az egyik
hatalmas tartály beépített félsta-
bil tűzvédelmi felszerelésének
próbájához vonult. Alkalmunk
volt elkísérni őket: megfigyel-
tük munkájukat, sőt annak ér-
dekesebb mozzanatait „lencse-
végre” is kaptuk.

A kikergetett rajok a vezény-
szó elhangzása után — kezdő
mivoltukat meghazudtoló gyor-
sasággal és hozzáértéssel —
kezdtek meg a tartály tűzvédel-
mi berendezéseire való szerel-
ést. Pedig a legújabb típusú
„Pyrone” habbalöltő gépjármű-
vek kezelése nem kis szakértel-
met igényel. Ennek ellenére —
a gyors szerelés nyomán — né-
hány másodperc elteltevel han-
gos dübörgéssel ömlött a víz a
tartály palástjára.

Visszaérkezés után alkalmunk
volt néhány rövidke beszélge-
tésre — azzal a céllal, hogy
megtudjuk, mi is hozta ezeket
a fiatalembereket a tűzoltóság-
hoz.

PERGEL JÓZSEF tűzoltót a
szárítótornyban találtuk, ahol
a tömlők készületi állapotba
helyezésével volt elfoglalva.
Szakavatott fogása nyomán
csakhamar szabályos tekerécsé
alakult a száradás után kissé
merevvé vált tömlő. A homlo-
kán csillogó verejtékcseppek
bizonyították, hogy szereti a
lendületes, gyors munkát. Kér-
désünkre keresetlen szavakkal
válaszolt:

— Pusztaszabolcson lakom,
ahol a MÁV-nál, mint pályá-
fenntartó munkás dolgoztam.
Barátaimtól sokat hallottam a
tűzoltók nehéz, de érdekes éle-
téről. Kedvet kaptam hozzá, és
úgy éreztem, itt megtalálom azt
a hivatást, amely a legjobban
leköti. Két hónap után végleg
megerősödött bennem ez az ér-
zés, bár tudom, sokat kell még
tanulnom, hogy jó tűzoltó vál-

jon belőlem. Közben nem
megeresztettem a környezetem
kollektívát is. Jóleső érzés
az idősebb elvtársak szívesen
foglalkoznak velünk, és a
tenek bennünket a nehéz-
ken.

Benéztünk a szertárba is
éppen a karbantartást vég-
ző alosztály „újdonsült”
töttjai. A kismotorfecskendő
Koczkanics Péter tizedes
Csányi Pál tűzoltó a pol-
rólékos gondossággal.

A huszonhárom éves
középmagas, vidám tel-
KOCZKANICS TIZEDES
nyilatkozott:



**Hornyik József tiz. szer-
marosan összeszokik a a
tíva**

Baktalórántházi vagy
dolgoztam a DKV-nál.
hallottam, hogy az új a
lyon felvételi van, több-
beszéltem Mészáros tiz.
elvtárssal, aki megism-
a tűzoltók változatos
vel. Kedvet kaptam,
keztem — s a felvételi s
Azóta négy hónap telt e
szerettem, és már megs-
az újat, a környezetet és
tanyát. Tavaly végeztem
VIII. általánost és jelenk
galmasan készülök az a
gára; ott szeretném bel-
tani, hogy az idősebb t
segítségére, bizalma ner
alaptalan.

Hasonlóan szölt erről a
megyéből messze elke-
éves **CSÁNYI PÁL** is, al-
rég még az EM Szolgált
lalatnál dolgozott:

— Számomra nem vol-
retlen a tűzoltóság, miv-
ségünkben. Eleken m
egy évig részt vettem az
tes testület munkájában,
szerettem ezt a hivatás
kerültem ide.

— Hogy megy a tanu

A múlt hónap végén Száz-
halombattára látogattunk
el, hogy szövegben és ké-
pekben bemutassuk olvasóink-
nak az itteni egységünket.
— a százhalombattai alosztályt.
Néhány év leforgása alatt ala-
posan megváltozott a környék
képe: aki régebben nem járt
arrafelé, nagyon elcsodálkozna
a látottakon. A nem is oly régen
még zöldellő lankák harmo-
nikus egyhangúságát ugyanis vá-
ratlanul megszakítja a Dunai
Kőolajipari Vállalat hatalmas
tartályparkja, s ettől alig né-
hány kilométerre magasodik a
Dunai Hőerőmű kéménye,
amelynek már második 50 me-
gawattos turbínája is üzemel.

Iparunk e nagy jelentőségű
beruházásának tűzvédelmét hi-
vatott biztosítani ez az új egy-
ségünk, amelyet a DKV igaz-
gatósági épületének szomszédsá-
gában helyeztek el. A modern,
tetszetős külsejű, egyemeletes
laktanya belső helyiségei a leg-
messzebbmenő igényeket is ki-
elégítik, s emellett korszerű

Még a tanulás is szórakoztató ebben a szép tanteremben





Még két-három mozdulat, s máris kezdődhet az egyik tartály tűzvédelmi berendezéseinek próbája

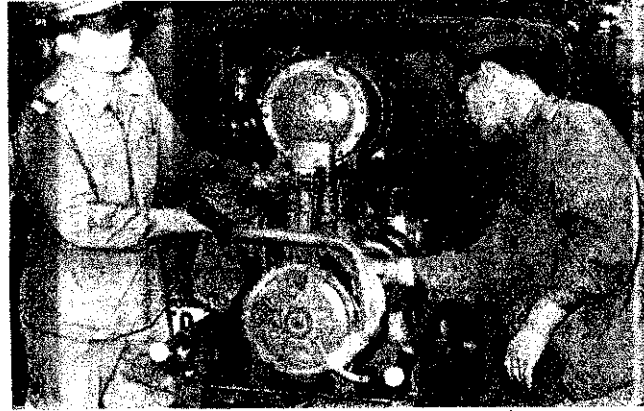

Koczki Péter tiz. és Csányi Pál tiz. a délutáni karbantartáson

eztük. Egy kis gondolkodás így válaszolt:

Hát, a gyakorlatok jobban mennek, ott nincs baj. Majd látni, hogy abbahagytam a munkát. Dehát majd belefutok. Tudom, hogy nekünk is meg kell fejlődnie az üzemnek, ez fokozott mértékű társadalmi jelentést is jelent. Elhatároztam, hogy itt maradok, és a nehézségekkel megküzdök — mondta a munkás.

Értekezni kell napra fejlődnie — sohasem tanulnak és szorgalmukkal baj. A folyosón zöldellő virágok és a falon függő kedves virágkosarak, valamint a fal előtti virágágyak a tanítanak, hogy a laktanya bagossá tételéért is sokat lehet tenni. Az őrségparancsnok — **ZÁROS JÓZSEF FTÖRM.** szerint, aki egyben az alosztályvezetője is, szerencsés a munkájának összetétele:

Remélem — mondta —, hogy ez a szorgalom később, a munkájának üzemeltetésének megkezdésével bőségesen kamatozik majd. A soronkövetkező feladatok ugyanis nem kicsinyek, hiszen a Hőerőmű mellett az ország egyik legnagyobb olajfeldolgozójának tűzvédelmét is meg kell csinálnunk.

Az első DKV üzemegységének a felépítésénél a munkások csak a jövő évben indulnak, már jelenleg is rengeteg munka vár a beosztottakra. A Hőerőmű ipari Minisztérium kollégáinak határozata értelmében ugyanis már az idén nagy mennyiségű fűtőolaj tárolásával kezdődik a tartálypark műkö-

dése. A számtalan építési engedély szakvéleményezése, valamint az egyéb problémák mellett a már működő Hőerőmű rengeteg munkát ad a megelőző tűzrendészet előadójának, **JUHÁSZ FERENC FHDGYNAK.** Amikor beléptünk virággal díszített, tágas irodájába, éppen az előtte tornyosuló terv-

— Vácról februárban kerültem ide. Egyébként lassan már ötödik éve vagyok tűzrendész. Örülök, hogy ide jöhettek, hiszen a megelőző munkaköröm itt egészen sajátos, sőt speciális feladattá vált. A környezetet és a laktanyát gyorsan és nagyon megkedveltem. Pedig nem könnyű az ilyen nagy terület há-

lál meg a tárolás és a víz problémájának megoldása, valamint a DKV önkéntes tűzoltóságának megszervezése, és a vállalat vezetésével a jó kapcsolat kiépítése.

Az alosztályon tett egy napos látogatásunk alkalmával is sok mindent láthattunk és tapasztalhattunk.



Olykor nemcsak a tartályok, hanem a tűzoltók is kapnak habot a gyakorlatokon...

dokumentációk tanulmányozásában volt elmélyedve. Szinte sajnáljuk, hogy megzavartuk...

Kérdezősködtünk munkájáról, problémáiról és terveiről. Íme a válasz:

rom létesítményének — az Erőmű, az AFORT lefejtőtelep és a DKV — bejárása... Nehézségek? Hát azok is vannak — gondolkodik el, majd folytatja: — A legnagyobb feladat jelen-

Ennek alapján is joggal bízunk abban, hogy az itteni egyetemmel együtt fejlődik majd az imponáló létesítményekkel.

— linka —



Juhász Ferenc fhdgynak sok munkát ad az építési engedélyek véleményezése

A „Pyron” habbal oltó gépjármű, amint éppen vizet szolgáltat a tartálypalást próbahűtéséhez

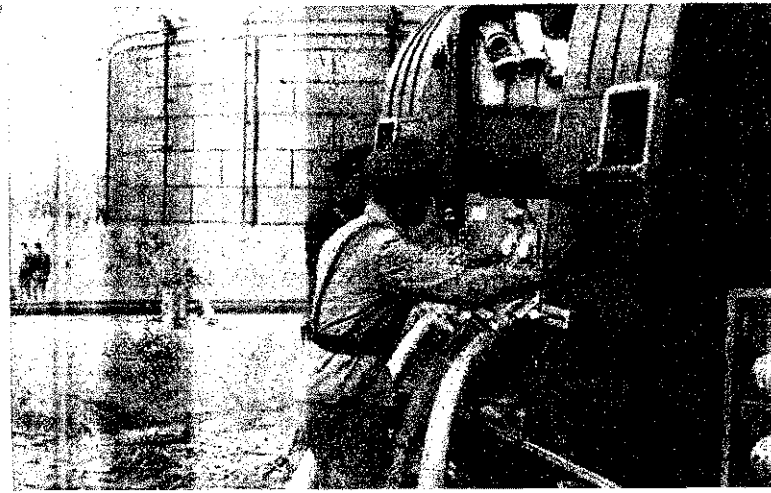



Kicsi lett a nagyterem!

Szeptember 12-én alaposan elcsodálkoztak a Veszprém megyei parancsnokságon. Olyan sűrű sorokban érkeztek a meghívottak, hogy sürgősen „pótszékekről” kellett gondoskodni. A nagyterem azonban így is kicsinek bizonyult, némely későn érkezett már csak a nyitott ajtó mögött hallgathatta a tartalmas beszámolót.

A megyeiek nemigen tehetnek erről a kis kényelmetlenségről. Tavaly csak negyvenkilencen jöttek el, idén viszont százhuszan, többen, mint amennyit meghívtak.

Forrai László őrnagy, a megyei parancsnok magvasan változta a helyzetképet. Sok-sok konkrét példával szemléltette az általános megállapításokat, s név szerint is megemlíttette azokat, akiket dicséret vagy elmarasztalás illet.

A megnövekedett felelősségérzetet is szépen bizonyítja, hogy a megye ipari tüzeseteinek száma és az okozott kár is egészen minimális volt az év első nyolc hónapjában.

Akárcsak az, hogy a Szigeti Faárugyár igazgatója és többen mások olyan sok szeretettel beszéltek létesítményi tűzoltóikról, mintha a tulajdon fiaik, lányaik lennének. A Pápai Textilgyár igazgatójának pedig még a náluk szerelést, szállítást, javítást vagy karbantartást végző más vállalatbeliek oktatására is kiterjed a figyelmé.

Az elhangzottakból ismét kiderült: kellő figyelemmel és dussággal elavult vagy éppen tűzveszélyes épületekben is lehet a körülmények adta veszedelmeken. Persze í szinte mindenütt sok nehézséget okoz a raktárak zsúfoltsága a tűzrendészeti szempontból is oly fontos egyes beruházások maradására.

„Máskor is szívesen eljövünk, mert itt mindig jó érteke tartanak” — mondogatták a felettes irányítószerveket meg a minisztériumok szép számban eljött képviselői.



„Főleg azért — tették hozzá tréfálkozva —, mert az új eseményeket benünknek, mint az egyik szomszédos mben”...

Joggal tervezik a veszprémiek, hogy a megyei tanács nagyméretű rendezik majd a következő értekezletet!

Vizsgáztak az erdészek

s nem is éppen rosszul. Eleinte döcögött egy kicsit a feleletük, később igencsak belejötték. De szükség is volt rá, hogy a Keszthelyi Állami Erdőgazdaság üzemegységének tűzrendészeti megbízottai alaposan megtanulják a tennivalókat, mert nem is olyan nagyon régen éppen a szabályok hiányos ismerete okozott kis híján nagyobb károsodást náluk.

Az 1-es rendelet legfontosabb megelőző és használati szabályaiból



most valamennyien elfogadható feleletet adtak. Különösen Böjszenc, Albert Imre és Némethy István érdemelnének jeles osztályzatot felkészültségükért. De vizsgátójuk, Vasas Kálmán tüzet előadó is jól „vizsgázott”. I sselvel egyesek kipuhatták: h tudják alkalmazni a feleletk: a lános előírásokat a mindennap korlatban.

Kár, hogy az erdőgazgatós zetől közül senki sem jött el tember 12-én erre az igen é eseményre. Egy kis buzdítás san megsokszorozta volna a ben őszinte segítőkészséget.

Ha csak néhányan okultak...

A MOHÁCSI TÜZOLTÓK kezdeményező szerepet vállaltak a tűzrendészeti propagandamunkában, amit az augusztus 20–25. között megrendezett jól sikerült kiállítás is bizonyít. Az elvtársak gondos munkáját feltétlenül dicséret illeti, s ez úton is köszönjük a négy mohácsi vállalat: a Farostilemezgyár, Temaforg, Bútorgyár és Selyemszövőgyár értékes segítségét.

Az öt nap alatt másfélezernél több látogató szemlélte nagy érdeklődéssel azokat a fényképeket, tablókát és ötletes helyi dokumentációs anyagokat, amelyek egy-egy gondatlanságból keletkezett tüzesetre figyelmeztettek.

Az egyik sarokban például egy szabálytalanul épített kémény, néhány mé-

terrel odébb pedig egy bekapcsolva hagyott villanyvasalótól átégett asztallap figyelmeztetett a veszélyre.

Az egyik terem tablóján a Farostilemezgyár és a Bútorgyár munkafolyamatait, valamint a feldolgozásra kerülő anyagokat ismerhették meg az érdeklődők. Itt azonban hiányoltuk az ezzel járó tűzveszélyt és a védekezés módját magyarázó szövegeket.

IGEN ÖTLETESEN DOKUMENTÁLTAK a Temaforg tépüzemében oly gyakran előforduló tüzesetek okait, az itteni létesítményi tűzoltók sokoldalú tevékenységét, és az üzemi dolgozóknak a keletkezett tüzesetek elhárításában kifejtett munkáját is.

A BM TOP vándorkiállítására — csak az alosztályon készített több létező eszköz — jól illeszkedett be állítási anyagunkba. A kezdeményező és a szervezésért elismerés illeti dr. Antalt a mohácsi városi, és Jánost, a járási tanács igazgatási lya vezetőjét, Brovinszky Mihályt. Alosztályparancsnokot, az említett mek igazgatót, tűzrendészeti előad mindazokat, akik részt vettek az állításban meg az izléses elrendez

A VENDEGKÖNYVBEN olvashat ismerő sorok is bizonyítják: áld munkával, közös erővel járási szinten lehet rendezni színvonalas propagand állításokat. S ha a több mint ezer látogatóból csupán néhányan ok akkor is szép sikerrel járt a moh sok-sok fájradózása. (D.)

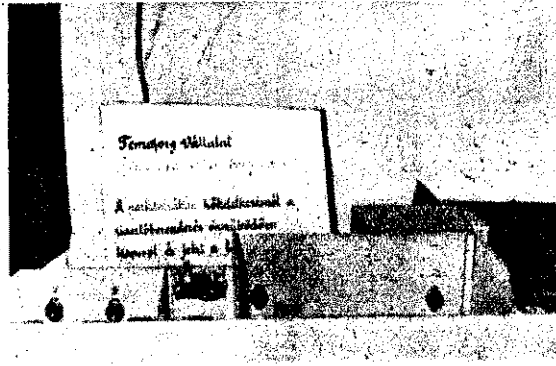
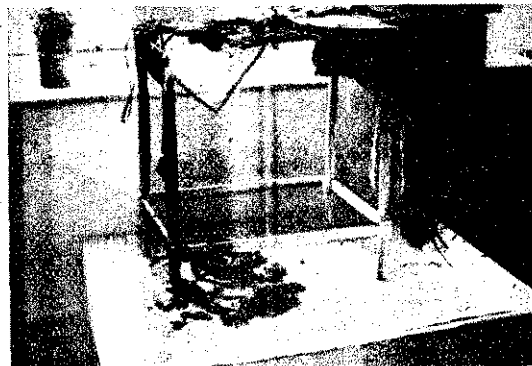
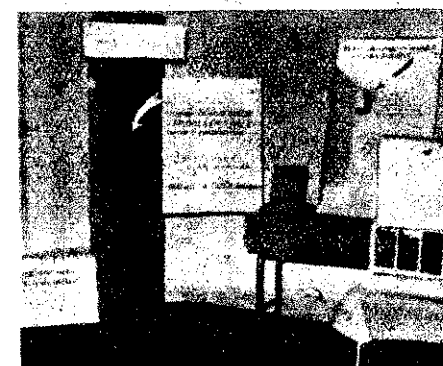

Bemutatjuk a GYŐZTESEKET

TAKÁCSI

Az a testületi munkát is értékelnek a szereléskor, a takácsok már régen bejutottak volna az országos döntőbe. Így azonban ez csúszott sikerült az önkénteseket 19 éve lelkesen és szakavatottan irányító Garabics József parancsnoknak meg tanítványainak. A győri orrészin jelentős fölényvel előzték meg a sárhatvaniakat, a döntőben pont valamivel gyengébben szerepeltek, mint a községi ifjúsági leányiskolák kocsifecskendő-szerelésében két évvel ezelőtti győztes teveliek. Erre szerint együtt marad a csapat, a legközelebb, mivel addigra előadásorba kerülnek, női rajként kísérelnek meg újabb dicsőséget szerezni.



VTR-GYÁR, SZÉKESFEHÉRVÁR

Az országos döntőn már negyedszer találkoztunk a VTR-gyár lányaival, ezúttal azonban azok, hiszen itt csapodtak fel a mindenki megkedvelte őket és magatartásukért. Győrben csupán egyetlen ponttal előzték meg a takácsokat, most viszont fölényesen, biztosan győztek. Szerénységükkel, felemelkedésükkel még ellenfeleik rokonszenvét is kivívták. A lányok felhívást választottak; valamennyien rádióműszeresek. Ebben az esetben szabadultak, méghozzá jónéhányan kiváló munkájuk eredményeire — határidő előtt!



ÚJBAROK

Aligha férhet kétség a kis Fejér megyei község győzelmének valóságosságához. Igaz, teljesítményük valamivel elmarad a legutóbbi nyertes csapatokétól, de minden versenyükön biztosan jutottak tovább. Most is kisebb ellenfeleket győztek le, mint a készüléket meg a rákócziakat. Valamennyi idei versenyükön találkozhattunk velük, és tanúi vagyunk Szamos János parancsnok, Hollósy József, Turán József, és Márton, Szamos Antal, Pötördi Mihály és György, valamint Taksz, s lelkes és igen fegyelmezett szerelésének. Győrben is, Budapesten határidőre végeztek, s mint hallottuk, egyéb tevékenységükért sem érlelnének hibapontot...



PÁLHALMAI CÉLGAZDASÁG

1962-ben a 800-as kismotorfecskendő-szerelésben győztek. Ez a dicsőség most a 400-as rajnak jutott osztályrészüül, de a másik csapatnak sem kell szégyenkeznie, hiszen előkelő második lett a nagy vetélkedésben. Szakadát László parancsnok annak tulajdonítja a kettős sikert, hogy a gazdaság vezetői messzemenőleg támogatják és megbecsülik az önkénteseket. Ezek óta jól együtt van a gárda, szinte egymás gondolatát is kitalálják. Nagyszerű sikereiknek igazán „egyszerű” a titka: gyakorlati és végkimerülésig. Ezért tudnak gyorsan is meg pontosan is szerezni.

DUNAI VASMŰ

A dunai városiak győztes raja azon kevesek közé tartozik, akiknek sikerült megvédeniük két évvel ezelőtti elsőségüket. Akkor 58, most pedig 46 ponttal győztek. A járási, a megyei és az országos elődöntőkön egyaránt biztosan diadalmasok voltak. Sikerük titka: igen rutinosak és na-



gyon jól tudják állandósítani „formájukat”. Parancsnokuk, Juhász Sándor, a kohóipar kétszeres kiváló dolgozója. A csapatban két másik kiváló dolgozó is van: Szilárdi Gergely és Nagy Mihály.

A Dunai Vasmű önkéntes tüzettségének nemcsak a versenyeken szerepel kiválóan, hanem a megelőző munkája is igazán példás. A gyár vezetősége mindenben támogatja őket, és szerintük főleg ez a magyarázata országára szóló szép sikereiknek.

A pátkaiakat elküldtük első részében szövegben már bemutattuk. Ezt most — pótolva az akkori mulasztást — fenyképükkel és azzal a jogos bizakodással egészítjük ki, hogy a mozdonyfecskendő-szerelés győztesei továbbra is hírnevükhöz méltóan tevékenykednek.



Tűzoltónap

A megelőző tűzrendészeti munkában, az oktatásban, valamint a versenyeredmények megünneplésére és az önkéntes testületek kollektív szellemének további elmélyítésére a kiskörösi járási tanács meg a tűzrendészeti bizottság jól sikerült tűzoltónapot rendezett Soltvadkertben, a „Petőfi-tó” partján. Az eseményen részt vett dr. Egyedi Ernő, a megyei tanács főelőadója, dr. Pilz Károly, a járási tanács elnöke, Németh József, az igazgatási osztály vezetője, valamint Sebestény István őrnagy, a megyei parancsnok.

A megnyitóbeszéd elhangzása után dr. Egyedi Ernő átadta a megyei tanács végrehajtó bizottságának díját az Országos Tűzoltóversenyen első helyezést szerzett tabdi női csapat tagjainak.

Az ünnepséget vidám szórakozás, sport- és kulturális műsor követte. Az izes ételekben sem volt hiány: 15 bográcsban főtt a jó magyaros paprikás, és még főzés közben is nemes vetélkedés alakult ki, hogy kié sikerül legjobban. Az ebéd utáni vélemények szerint tűzoltóink nemcsak versenyezni, hanem szakácskodni is tudnak.

Az önkéntesekkel együtt mi magunk is nagyra értékeltük ezt a rendezvényt. Hasznosnak találtuk, hogy az önkéntesek, a megye, valamint a járás vezetői még közelebb kerültek egymáshoz, és együtt ünnepezték a tűzoltótestületek eredményeit.

Véleményünk szerint a tűzoltónap nagyon hasznosnak bizonyult, olyannyira, hogy évente megismételjük.

Dr. Király István
vb-titkár
Kiskörös

Máshol is érteni kell belőle!

Sámsonháza községben, miután megvizsgáltam a tűzoltófelszereléseket meg a szertárat, a tanácsház felé vettem az utamat. Ahogy kifordultam a főútra, egy 80 év körüli bácsi rámköszönt, majd így szól:

— Kérem, nekem panaszom van!

Megvallom, először arra gondoltam, hogy valamelyik szomszédjával van nézeteltérés.

— Tessék bácsikám, adja elő a panaszát — feleltem. Azt vártam, hogy így a szomszéd, meg úgy a szomszéd. Tévedtem. Amit sérelmezett, az egy ilyen idős embertől szokatlan, és meglepő volt.

— Kérem szépen, tessék valamit intézni, mert nem jól van az, hogy tönkreteszik a tűzoltószertár hátsó falát.

Hirtelen nem is tudtam mit felelni. Őszintén sózva, az ellenőrzés alkalmával nem kerültem meg a szertárat, hogy mögöttem is szétnézsek — de ezután

megtettem. A bácsinak igaza volt: a nedves szemétől a trágyaig minden ott díszelgett az új szertár falánál. A vakolat omladozó, és salétrom marja a falat... Megértettem a bácsinak, hogy nem hagyom annyiban a dolgot, de a kíváncsiság nem engedett nyugodni.

— Tessék mondani, miért tartotta szükségesnek, hogy éppen nekem szóljon? — kérdeztem.

— Tudja, kérem, én már öreg vagyok: sétálok, pihenek. Közben látok és hallok. Láttam 30 évig a régi, omladozót, és most látom 3 év óta az új szertárat



is. Tudom, hogy sok pénzbe és munkába került, ezért meg kell becsülni. A tanácsnál hiába szóltam, s az önkéntes tűzoltók is csak legyintettek. Ezért mondtam, hogy tessék valamit intézni...

Megköszöntem a figyelmeztést, de utána is a fülemben csengett, amit mondtok: sok pénzbe, munkába került, tehát meg kell becsülni. Milyen igaza van a bácsinak. Ő ugyan csak Sámsonházára vonatkoztatta ezt, de máshol is érteni kell belőle. Nem nagy ügy, de figyelmet érdemel.

Kun-Szabó István
tű. szds.
Salgótarján

Eredményes beavatkozás

Augusztus elsején a sümegi járásban levő rigácsi Aranykalász Tsz szerűjén villámcsapástól kigyulladt egy szalmakazal. A viharos szél és a sűrűn csapkodó villámok ellenére a káreset helyére rövid időn belül kikerkezett rigácsi meg zalamedgyesi önkéntes tűzoltók gyorsan és szakszerűen avatkoztak be. Kocsifecskenőlkéről két E sugárral, valamint kéziszerszámok felhasználásával kezdték a tűz oltásához. Bátor, gyors és szakszerű munkájuknak köszönhető, hogy a tűz nem terjedt tovább, és az égő kazalból is megmentettek kb. 60 q szalmát. A keletkezett kár így is meghaladja a 10 000 Ft-ot. A tsz vezetősége, amely eddig is támogatta mindkét testületet, köszönetét fejezte ki az önkénteseknek a gyors és eredményes segítségért.

Zonda Tamás
tű. hdgy.
Sümege

Három tüzeset

volt a devecei járás területén az aratási, behordási és cséplési munkák idején. Két alkalommal mozdonyszikrából keletkezett tűz a vasútvonal mentén learatott gabonában. A tüzeseteket megelőzhetők volna, ha a termelőszoftékezetek vezetői megtartják az 1/1963. BM sz. rendelet aratásra vonatkozó előírásait. A terményt ugyanis nem hordták el az előírt tűztávolságra, és a védőszántást sem készítették el. A keletkezett kárérték csekély, ami annak kö-

Alosztályunk egyébként a zócsáti járás nyolc községében ronálja, és örvendetes, ezekben a községekben az idényben nem történt tüzeset. A nyári továbbképzés minden beosztott lelkiismeresen dolgozott. Helyismeret, technológiai szempontból is készültünk a rövidesen is szerűen termelő TVK Nit és Mútrágya Gyar tűzvé-

Bán József
tű. főorm.
Tiszaszederkény

Két tűz nyomában

Augusztus 22-én villámcsapás következtében tűz keletkezett a Mező Új Tavasz Tsz mezőgazdasági állományában levő szarvasmarha istállóban. Az állatgondozók igen öröme, hogy az állatok közül kimentettek, a kár azonban is 72 000 Ft. Az állatok megmentését elősegítette az, hogy 1963-ban földemmel el az istállót, s így a tűz le nem terjedt. A tüzeset megelőzhetők volna be, ha a tsz vezetősége megfelelő időben megkezdte az állatgondozásról. Erre egyébként az elmúlt években az I. fokú tűzrendészeti hatóság kötelezte is öket, hogy az állatgondozást megfelelő időben megkezdjék, de a villámhárítókat nem szállítják.

Kisecset községben villámcsapás következtében tűz keletkezett a Mező Imre Tsz mezőgazdasági állományában levő állatgondozásról. Erre egyébként az elmúlt években az I. fokú tűzrendészeti hatóság kötelezte is öket, hogy az állatgondozást megfelelő időben megkezdjék, de a villámhárítókat nem szállítják.

Jó felkészülés — szép eredmények

Alosztályunkról hárman vettek részt a megyei járőrversenyen: Ivánkai szkv., Soós tiz és Bodolai örv. A verseny során jó felkészülésről tettek tanúságot, és az erős mezőnyben az esélyes csapatok között megszerezték az első helyet. Ezzel az értékes győzelemmel elismerést szereztek kollektívánknak.

Ugyancsak a jó felkészülésnek köszönhető, hogy röplabda-versenyben is első helyen végültek.

A területfelelősök a mezőgazdasági termények tűzvédelmében is sikeresen dolgoztak. Pintér Ferenc szds. alosztályparancsnok elvtárs külön szólt erről a nemrég megtartott munkaértékelésen, és elismerését fejezte ki a jó munkáért.

Varga Alajos
tű. hdgy.
Rétság

Elfogták a gyújtogatót

Június 15-én szélvihar
öppört végig Keszthe-
Szüntelenül dörgött és
lött. 22 óra 43 perc-
agy Zsigmond tanár
mon jelentette a tűz-
nak: a város túlsó
ról lángoknak tűnő
c látszanak a Lehel
örménykén.

hogy felderítésre in-
az egyik fecskendő,
nni kellett a többit is.
már mások is sür-
gítást kértek.
mórú látvány fogadta
oltókat. A 42. számú
s a tűszomszédságá-
evő ugyancsak puha
épület tetőzete már
teljesen leégett. A
y perce még békésen
akók kétségbeesetten
élték holmijukat.
kek sirtak, asszonyok
zékáltak.

egységek hősiessé-
ssel meg akadályoz-
c meg a súlyos kárt.
pedig a tűztől meg-

pott bele a tetőbe, mert
az a szomszédok szerint
egyszerre több helyen kez-
dett égni. Néhányan, éppen
a tüzeset előtt, lépéseket
hallottak a padlason. A tu-
lajdonos meg a fia nem
sokkal előbb, a közelben
ólálkodott. Más különös
dolgokat is meséltek. A tűz-
oltás vezetője visszajelzés-
kor kérte a nyomozók sür-
gős kirendelését...

A tettessel a tárgyalóte-
remben találkoztunk.
Kovács Sándor a neve. Vi-
lágosbarna hajú, köpcös
fiatalember. Még azon az
emlékezetes estén őrizet-
be vették. Eleinte konokul
tagadott. Alighanem a kör-
nyékbeli hasonló tüzesetek
is bátoríthatták erre. Ab-
ban is bízott, hogy nem
láthatták, amikor apjával
együtt felosontak a pad-
lásra. Nem kis fáradságba
került, mire elegendő ter-
helő adatot összegyűjthet-
tek. Bűnösségében nem ké-

a lakóknak? Kovács Sán-
dor miért nem ment aznap
este dolgozni? Különben is
korábban már kétszer eli-
téltek.

A közvetett bizonyítékok
egész sora szólt ellene.
Mindjobban szorult a hu-
rok, végül is önként jelent-
kezett beismerő vallomás-
ra.

Már kilenc esztendő-
s korában iskola helyett a kocs-
mákat látogatta. Azóta is
együtt részegkedtek idő-
közben elhunyt apjával.
Könyv, újság sohasem volt
a kezében. Ha nagyrítván
dolgozott, keresetét az utol-
só fillérig elitta. A szom-
széd kuttyáját kivitte a me-
zőre, és agyonlőtte. Egy
szerencsétlen lónak kést
dugott a szájába. Kislányát
és feleségét rúgta, ütlegel-
te. Mindezt nem is tagadja,
csak a kutya megölésének
vádja ellen tiltakozik...

Szó se róla, ravaszul ter-
velték ki a ház felgyújtá-
sát. A biztosítási díjat
március 22-én fizették be.
Június 20-a körül járt vol-
na le a tilrelmi idő, de er-
ről ügyebár senki sem kö-
teles tudni. Márpedig ki az
a bolond, aki ilyen helyzet-
ben felgyújtaná a saját há-
zát?

Azon a bizonyos napon
is reggeltől estig a kocsmá-
kat járta. Maga sem tudja,
mennyit ivott voltaképpen.
Felesége a szomszédasszony-
szonyhoz küldte aludni a
kislányt, mert féltette a ré-
szeg apa ütlegétől.

Olyan nyugodtan beszél
a történetekről, hogy
szinte visziket a tenyerünk.
Nem elmebeteg, és a váda-
kat még a védője is kenyé-
telen fenntartás nélkül eli-
ismerni. Az ügyész példá-
san súlyos büntetést követel.
Rövid tanácskozás
után kihirdetik az ítéletet:
négyévi börtön, az előza-
tes letartóztatás érvényben
maradása, szabaddulási ked-
vezményből való kizárás,
kényszer elvonókúra.
Az ítélet ellen a vádlott any-
hitéstért, az ügyész súlyos-
bításért fellebbezett.

Azonkívül, hogy ez a ve-
szedelmes bűnbűz lakat alá
került, még egy igen meg-
nyugtató mozzanata van
ennek a szomorú történet-
nek: a rendőrök és a tűz-
oltók vállvetve segítették
egymás munkáját, méghoz-
zá korántsem első esetben!



Egy nappal a három gyerek megmen-
tése után rajának néhány tagjával a
körtéri versenyen

Egy hír nyomában

A helyigminiszterja kü-
zelmúltban a Tűzrendészeti
Erem arany fokozatával
tüntette ki Kompán Gyulát,
a Lenfonó és Szövő-
ipari Vállalat dolgozóját.

Május 15-én történt. Jól emlékszik a
dátumra, mert mánap rajparancsno-
koskodott a körzeti tűzoltóversenyen.
Gyúszikkával, a kislával a ház körül
sétálgattak. Hirtelen jafkáltásokat hal-
lottak az egyik földszinti lakásból. Odá-
rohant, de ekkor már csörömpött az
ablaküveg. A legidősebb lány kétségbe-
esésében beleugrott...

Az ajtó be volt zárva. Az ablakon
erős rács, mert a lakást valaha üzlet-
nek használták. Nem tudja honnan,
de szerencsére kezébe került egy vas-
darab. Annal feszítette ki a rácsot. Ne-
hezen engedett. A két kisebb lány-
kát már nem is látta a tűzben. Kis
híján megfulladtak. Végül is csak a
legidősebb sérült meg, a másik kettő
épségben megmaradt.

Zsirt felejtették a bekapcsolt főző-
lapon, de lehet, hogy a gyerekek ját-
szottak az akáccsal. Gyorsan egy pok-
rócért szaladt, bevízente és eloltotta
a tüzet.

Másnap elmesélte a történetet ba-
rátainak. Aztán csak akkor jutottak
az eszébe, amikor véletlenül össze-
találkoztak a restellkedő édesanyjával.
Nagyon meglepődött, amikor megtudta,
hogy kilátozták. Bocskoltes, igyekvő
munkásnak és lelkes tüstősnak isme-
rik a gyereket. Harminchat éves, kar-
bantartó. A vadros alkatrészek gyak-
ran felsérültek a kezét olykor ezért óva-
toskodik a kéztógással.

A Dávid Ferenc utca 11. számú ház
előtt békésen játszadozott az egyik
kislány, a nyolc éves Magdi. Még
köszönni is akartott, amikor elmen-
tünk mellett. Ki tudja, ha nagyobb
lesz, néhanapján eszébe jut-e majd a
megmentője?

Eppen így sétált a kislával azon a
bizonyos május 15-én



A vádlott nyugodtan beszél a történetekről...

telkedtek a hatóságok, csak-
hát azt rá is kellett bizo-
nyítani.
Kovács Károly és Sándor
fia állandóan kötekedtek a
lakókkal. Többször is ve-
szélyesen megfenyegették
őket. Még azzal is, hogy rá-
juk gyújtják a házat, ha
nem takarodnak. A tüzeset
napján bárki könnyen ki-
nyithatta a máskor oly
gondosan bezárt lőtállóju-
kat. Szekerük emberemlé-
kezet óta a házfal mellett
állt, de ezen a napon „vé-
letlenül” jó néhány méter-
rel odébb húzták. Igaz,
Kovács Sándornak a lakás-
ban maradt a felső ruhája,
de a kocsit meg a lovat
villámgyorsan biztonságos
helyre vitték. Ha látták a
tüzet, miért nem zörgettek

Piroforos vasszulfid a kőolajiparban

A Magyar Tűzoltó 1963. évi decemberi számában rövid közleményt olvashattunk a piroforos-képződés tűzveszélyéről, illetve a Zala megyei tapasztalatokról. Mivel Csepelen (1958), Nyírbogdányban (1958) és Szőnyben (1962) is keletkezett ilyen tüzeset, szükségesnek tartom, hogy bővebben beszámoljak e kérdéstről és a kapcsolatos védekezési lehetőségekről.

A vasszulfid — mint korróziós termék — keletkezése

Ásványolaj-termékekben a fémek korróziója kémiai jellegű folyamat, és ha a fémfelületen lehetőség van összefüggő oxidréteg kialakulására, akkor a korróziós folyamat bizonyos rétegvastagság elérése után lefejeződik. A korróziós termékek között a közeg kéntartalmától függően egyre növekvő arányban szerepelnek fémszulfidok.

Kén elemi alakban ritkán fordul elő a kőolajban, fő tömegében szerves kénvegyületek alakjában található benne. A nyers kőolajban talált merkaptánok, szulfidok diszulfidok és tiofenek többnyire nagy molekulájúak, ezért az emelkedő forráspont tartományában a kőolajpárlatok kéntartalma is növekszik. A desztillációs maradékok sokkal több kén-tartalmaznak, mint az üzemenyag-frakciók.

A kénes nyersolajok desztillációjakor kénhidrogén (H₂S) fejlődik. A nyersolajtermékek — készülékeken és csővezetékeken át történő — mozgatásakor és tárolásakor a kénhidrogénes korrózió következtében is vasszulfid keletkezik:

- a) a kőolajtermék gőzeiben levő kénhidrogén hatására — gázhalmazállapotban — az olajtermék felülete felett;
- b) elemi kén és oldott kénhidrogén hatására — cseppfolyós halmazállapotban — az olajtermék felülete alatt.

A gőzfázisban történő piroforképződés főként a nyersolajtermékeket tároló tartályok „légzésénél” megy végbe, de előfordul a feldolgozás során a melegítéssel és kondenzációval járó műveletek során is.

A piroforok folyadékfázisban való képződése azzal magyarázható, hogy a nyersolajtermék lebegő állapotban magával viszi a különböző készülékekből származó vasoxidok apró részecskéit. Ezek az aktív elsődleges korrózióstermékek reagálnak a nyersolaj feldolgozása során felszabaduló kénhidrogénnel.

A PIROFOROK KÉPZŐDESET ES FELHALMOZÓDÁSÁT ELOSEGÍTHETI:

- a nyersolajtermékek kissé magasabb hőmérsékletre és a finoman diszpergált lerakódásokat felkavaró konvekciós áramlás;
- a nyersolajtermékek áramlási sebességének csökkenése a tartályba történő beszívattyúzásakor;
- erősen diszpergált vasoxidok bevitele a kénhidrogéntől meg nem szabadított hideg nyersolajba.

TARTÁLYOKBAN TÖRTÉNŐ PIROFORKÉPZŐDÉSRE HATÁSSAL LEHET MIND A NYERSOLAJTERMÉK, MIND A KÖRNYEZŐ KÖZEG HŐMÉRSEKLETE:

- ha hideg időben a tartályok falain képződő korróziós lerakódások kokszos része elősegíti a kénhidrogén felhalmozódását, ami biztosítja a vasoxidok érintkezését a kénhidrogénnel;
- ha alacsonyabb hőmérsékletű nyersolajterméket szivattyúznak magasabb hőmérsékletű tartályba, akkor intenzív kénhidrogénes reakció indul, mivel a folyadékükör feletti kialakuló gőzfázis elszigeteli a korróziós réteget a levegő oxidáló hatásától.

Aktív piroforvegyületek képződéséhez elegendő a kénhidrogénnek a vasra vagy oxidjaira néhány másodperc alatt gyakorolt hatása.

A tartályok tisztítása — a régi korróziós lerakódások eltávolítása — tehát egyáltalán nem biztosítja a piroforjelenségektől való megóvásukat.

A „kénes lerakódások” öngyulladásai hajlama

A piroforlerakódások olyan anyagok, amelyek levegő jelenlétében már közönséges hőmérsékleten is hajlamosak az öngyulladásra.

Összetételüket tekintve, ezek — a tartályokban, készületekben képződő — piroforos lerakódások kátrányos anyagol tartályok fémfelületének kénhidrogénes korróziótermékeiből a nyersolajtermékek elszenesedett részeiből állanak.

Az említett lerakódások — melyek alapjában véve vasszulfidból állnak — minőségüktől és képződési helyüktől függően különböző piroforaktivitásúak (öngyulladásai képességük) lehetnek.

A Szovjetunióban a Központi Tűzvédelmi Tudományos Kutató Intézet a tartályüledékek piroforossága alapján vizsgálatokat végzett a kéntartalmú nyersolajok öngyulladásának társadalmi hatására. A tapasztalatok azt bizonyították, hogy a kéntartalmú nyersolajok tárolásakor a tartályok falán és fedelén jelentős vastagságú korróziós réteg képződik. Ez a réteg porózus szerkezete folytán rossz hővezető, így a hő elvezetése a tartály felülete által nehezebbé vált, és mindez kedvező feltételeket teremtett a korróziós réteg hőmérsékletének emelésére —, s ennél fogva az öngyulladásra.

Az ilyen robbanások és tüzek leggyakrabban tavasszal, ősszel a késő délutáni vagy esti órákban a tartály kiürítése alatt vagy röviddel utána keletkeznek. Ez azzal magyarázható, hogy télen állandóan vízgőz és benzingőz csapódik le a tartály hideg felületére —, s ezek megvédik a kénhidrogén korróziós

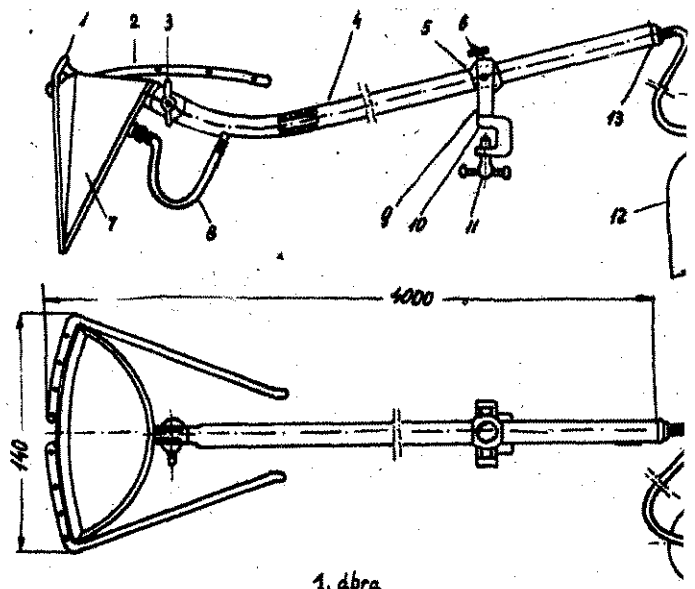

1. ábra

termékeit a gyors felmelegedéstől. Nyáron viszont a tartály falainak hőmérséklete magas, és a korróziós lerakódások dőlődése képződésükkel együtt történik.

Közepes hőmérsékletű viszonyok között — tavasszal és ősszel — a piroforlerakódások összegyűlhetnek a tartályfalán a tartályok kiürítése után a cseppfolyós hártva kiszárad gyors oxidáció következhet be.

Esti időben a tartály lehűlése levegőbeömlést vált ki, a levegő hőmérséklete teszt a robbanásra képes gázkeverék képződik. A tartály falán levő lerakódások helyi felmelegedése (elegendő hőimpulzust ad ahhoz, hogy a nyersolajtermék gőjébe jutó gőzei meggyulladjanak, illetve felrobbanjanak).

A tartály bizonyos mérvű hőmérsékletemelkedése — pl. a napsugár hatása, a szomszédos égő tartály hősugárzása —, következtében meggyorsul a piroforok öngyulladása.

adott tüzeset alkalmával az égő tartálytól származó sugárzó környezetében levő tartályokat is begyűjthetjük azáltal, meggyorsítja a piroforok oxidációját.

Az öngyulladás hajlam (piroforaktivitás) meghatározása

A piroforos jelenségek laboratóriumi vizsgálatára — a már említett intézet — egy természetes feltételeket megközelítő módjavasolt, az oxidációhoz ugyanis levegőt alkalmaznak, és a tüztérben történő levegőadagolás sebessége megfelel a tényleges természetes „légzési ütemének”.

A módszer nem a korróziós termékek bonyolult öxidációs matának mennyiségi értékelésére törekszik, hanem csak a jellegzetesre, nevezetesen a tartályból, készülékből vett szilárd termék tűzveszélyességének, öngyulladás hajlamának állapítására.

A mintavételt külön erre a célra készített — az 1. sz. ábrán látható — mintavevő készülékkel kell elvégezni (1 — kúp; 2 — fűtőkar; 3 — szárnyascsav; 4 — szár; 5 — csukló; 6 — szűrőcsavar; 7 — kaparókanál; 8 — tömlő; 9 tartóvilla; 10 — szorító; 11 — szárnyascsav; 12 — gázpalack; 13 — tömlő-akozó).

A mintavevőt a tartály felső nyílásán 2–3 m-re leengedjük a tartály fölé. A tartályfalhoz szorított kaparókést 2–3-szor, fél felfelé 20–40 cm távolságon végighúzzuk úgy, hogy a 200–400 g lerakódást tudjon lekarnálni. (A kaparókés és a tartályfalból vagy duralumíniumból készüljön.)

A kaparókanalat a próbavétel előtt és alatt hordozható gázszűrő, tömlőn keresztül, állandóan széndioxidallal kell öblíteni, hogy az idő előtti oxidációt megakadályozzuk.

A lekaptart mintát — a kanálban levő olajjal együtt — 0,5 g-os, hecsiszolt dugós, CO₂-vel kiöblített üvegbe öntjük.

Az üvegben levő mintát kenőlapát segítségével az olaj alatt írtjük. Ezután 3–5 g mennyiséget olyan — széndioxidallal telített — lombikba helyezünk, melynek az aljára a mintát tartalmazó olaj felszívása végett előzőleg 2–3 réteg gyűrött szűrőpapírt tettünk.

A szűrőpapír kiemelése után két, üvegcsővel ellátott dugóval a lombikot lezárjuk. Az egyik csövön — amely a lombik aljához széndioxidot vezetünk be, amely a másik csövön távozik, a lombik aljára a víz és olajtermék gőzeit. A széndioxidoltatás alatt (2–5 óra) a lombikot 80–100 C fokozat vízbe helyezzük, hogy tökéletes legyen a minta kiszáritása.

Ha az alkalmazott széndioxid egy százaléknál több oxigént tartalmaz, akkor közbe kell iktatni egy nátrium-hidroszulfid-szűrőanyagot.

Száritás után — CO₂ áramoltatása mellett — Sott-féle szűrővel ellátott tölcserbe visszük át a mintát a 2–5 mm-es üvegcső rétegre. (Lásd a 2. sz. ábrát: 1 — levegővel töltött palack; 2 — kénssavval töltött, Tyisenko-féle palack; 3 — Kipp-készülék fejlesztésére; 4 — glicerinnel töltött Tyisenko-féle palack; 5 — reométer; 6 — hőmérő; 7 — reakcióedény; 8 — termosztát.)

A tölcser gumidugóval elzárjuk, s ezen keresztül 300 C fokozatú hőmérőt (vagy potenciométerhez kapcsolt hőelemet) és a gázok elvezetéséhez egy üvegcsövet vezetünk be.

A tölcser aljához üveg-spirálcövet kapcsolunk az átvezető levegő felmelegítésére. A spirálcsővel ellátott tölcser (reakcióedény) termosztátba helyezzük.

A levegőt 0,2–0,8 liter/perc sebességgel (reométer) vezetjük át a termosztáton keresztül a reakcióedénybe, állandó hőmérséklet mellett (termosztát). A korróziós lerakódásokban levő vasszulfid az amló levegő hatására oxidálódik. Ez a folyamat erős felmelegedéssel jár.

Ha a hőmérséklet 100–150 C fokra emelkedik, akkor a vizsminta öngyulladásra hajlamos. Ebben az esetben különös gondossággal kell hozzákezdeni a tartálytisztításhoz.

Védekezési lehetőségek

A szovjet kutatók a piroforos jelenségek ellen olyan intézkedéseket javasoltak, amelyek a korrózió megelőzésére vagy az öngyulladás elkerülésére irányulnak. Ezek a következők:

1. A KÉNTARTALOM CSÖKKENTÉSE A KORROZÍÓ MEGELŐZÉSÉRE:

a) Stabilizálni kell — a benzol kivételével — az összes pártakat a kénhidrogén maximális eltávolításával. Hasonlóképpen a nyersolajat is, ha kénhidrogént tartalmaz.

b) Közvetlenül a nyersolajfinomító és a krakkoló berendezéseknél lúgosítani kell a párlatokat. Ha lehetséges, a nyersolaj lúgosítása is szükséges.

2. KORROZIOALLO, ILLETVE VÉDŐBEVONATTAL EL-LÁTOTT TARTÁLYOK ÉPÍTÉSE.

A tartályokat vagy olyan anyagból kell készíteni (pl. alumínium), amelyek nem alkalmasak a pirofor lerakódások képződésére, vagy a tartályok belső felületét kell védeni (a fedőlemez belső odala, a rácsostartó, a felső övlemezek, a tartályban levő szerelvények kivételével) a következő védőbevonatok egyikével:

- cementbevonat,
- lakkfesték-bevonat,
- fém-szórás alumíniummal, cinkkel vagy egyéb korrózióálló anyaggal.

3. A TARTÁLYOKBAN, KÉSZÜLÉKEKBEN KIALAKULT PIROFOROS LERAKÓDÁSOK „HATÁSTALANÍTÁSA”-LASSÚ, FOKOZATOS OXIDÁCIÓVAL:

a) Oxidáció, gőzhöz adagolt levegővel:

A levegőt 0,1–0,5 térfogatszázalékban (teljesen veszélytelen) kell a gőzhöz adagolni. Gőzöléskor a lerakódások megpuhulnak, megszabadulnak az olajhártyától, lassan oxidálódnak. Így az öngyulladás elkerülhető, és jelentősen könnyebben távolíthatják el a lerakódásokat.

b) Oxidáció legfeljebb 6–8 százalék oxigént tartalmazó füstgázokkal.

c) Oxidáció levegővel:

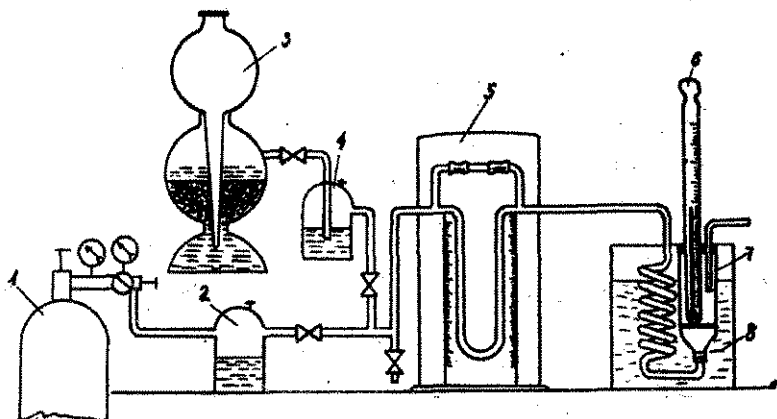

2. ábra

A tartályokat, készülékeket vízzel kell feltölteni, majd fokozatosan kiüríteni.

A vízszint lassú csökkentésével a lerakódások a beáramló levegő hatására fokozatosan oxidálódnak.

Ezzel a módszerrel a tartályok vagy készülékek előzetes kiürítését ajánlatos gőz vagy inert-gáz betáplálása mellett elvégezni.

Hazánkban víz- vagy gőzelárasztást alkalmaznak az öngyulladás elkerülésére, illetve lúgosítással kötik meg a felszabaduló kénhidrogént, és így akadályozzák meg a piroforok képződését.

Ez a téma nemcsak megelőző tűzrendészeti szempontból, hanem a korróziós veszteségek, a kénes üzemanyagok és fűtőolajok levegőszennyezése szempontjából is fontos.

Az előfordult hazai tüzesetek, a „Barátság Kőolajvezeték”-en érkező kéntartalmú nyersolaj tárolása, feldolgozása megköveteli, hogy a jövőben bővebben foglalkozzanak ezzel a tárgykörrel az illetékes szakemberek.

Azokon a helyeken, ahol a piroforos vasszulfid képződésének lehetősége fennáll, vagy a már kialakult piroforos lerakódás összegyűlése veszélyt fenyeget, a tűzrendészeti szerveknek és az ipar szakembereinek közösen kell kialakítaniuk a javasolt védekezési módok közül a legmegfelelőbbet.

SZALONTAI IMRE
tű. szds.
okl. vegyész-mérnök

Szívóoldali habanyag-bekeverő berendezés

iktatásával kötöttük be a habképző anyag vezetéket és egy visszacsapó szelepet.

A venturi-cső működése a nyomáscsökkenésen alapszik. A habanyagtartályból a gyűrű alakú csatornán keresztül a külső és belső nyomás különbsége juttatja a habképző anyagot a venturi-csőbe. A csőben uralkodó nyomás függ az átáramló vízmennyiségtől. A növekvő vízmennyiséggel arányosan növekszik a nyomáskülönbség és ezáltal a beszívott habanyag és az átáramoltatott víz százalékos aránya egy adott berendezésnél állandó. A venturi-cső és a szabályozó cső méreteinek helyes megválasztásával a jó habképzéshez szükséges 4,5-7%-os bekeverési arány is biztosítható. A szabályozó csap — kívánt bekeverési százalékának megfelelően — útközéval van ellátva, így a kezelő csak az útközéig tudja nyitátnál elfordítani.

Az ismertetett elven működő szívóoldali bekeverővel szereltük fel a Budapesti Tűzrendészeti Parancsnokság egyik Csepel D-352 típusú gépjárműfecskendőjét. A bekeverő méreteit a 2. ábra mutatja. A kísérleti példánynál a szabályozó csapot úgy állítottuk be, hogy a habanyag és a víz keverési aránya 5% legyen. Az átalakított gépjárműfecskendő tapasztalatszerzés céljából szolgálatba állítottuk.

A mérések és a használat folyamán szerzett tapasztalatok bizonyították, hogy az újrendszerű habanyag bekeverésnek sok előnye van a hagyományos vizsugárszivattyús bekeveréshez viszonyítva. A bekeverő nem a nyomóoldalon van, ezért a gépjárműfecskendő működési nyomását csak az alapvezeték hossza és a szintkülönbség befolyásolja. Sik terepen — 80 v. o. m-es tápláló nyomás mellett — egy 400/4-es habugárcső működtetése esetén 300 m hosszú (15 tekercs) alapvezeték szerelhető. Egyidőben több habugárcső is működtethető, de — vízfogyasztásban mérve — a 400 l/perc, maximuman 1100 l/perc teljesítmény nem léphet túl.

A beszerelt bekeverő feleslegessé teszi a vizsugárszivattyút és a habanyagkannát. Habbaloltáskor a vízfelvitáshoz hasonlóan szerelhetünk, csak az az eltérés, hogy habugárcsővet használunk és tartálytáplálást. A kevesebb felszerelés egyszerűbbé teszi a szerelést és lecsökkenti a szerelési időt. A berendezés kezelése nem kíván különösebb szakértelmet. (A gépkocsivezető vizet ad, és a víz áramlásával egyidőben megnyitja a szabályozó csapot.) A működési nyomás kisebb távolság esetén (5-6 tekercs) 70 v. o. m. A sugárcsőnél a víz megjelenése után 3-6 mp múlva hab jelenik meg.

Az átalakított fecskendő működési idejébe épített habképzőanyag-tartályból való 400 l habugárcső használatakor közel 8 perc alatt az idő alatt összesen 25,8 m³ habot készített. Ez a 400/4-es vizsugárszivattyús felállításra viszonyítva háromszoros működési növekedést jelent. A hatások-javulást a keverési százalék alakulása s a percméteri teljesítmény tükrözi. Míg a 400/4 vizsugárszivattyús rendszer 6,5%-os bekeverési százalékkal 120 v. o. m. nyomás mellett percméteri 3,8 habot fejleszt, addig a szívóoldali bekeverő állandó 5%-os bekeveréssel 4,5 köbméter összehasonlításból kitűnik, hogy a szívóoldali bekeverés a kisebb habanyag felhasználásával is 15%-kal nagyobb mennyiségű habot fejleszt, mint a hagyományos felszerelés. A 3. sz. ábra a szívóoldali bekeverő berendezés jelleggörbéit mutatja — egybevetve a 400/4-es sugárcső jelleggörbéjével. Az ábrán látható, hogy még 20 v. o. m. nyomásingázás esetén sem változik a bekeverési szá-

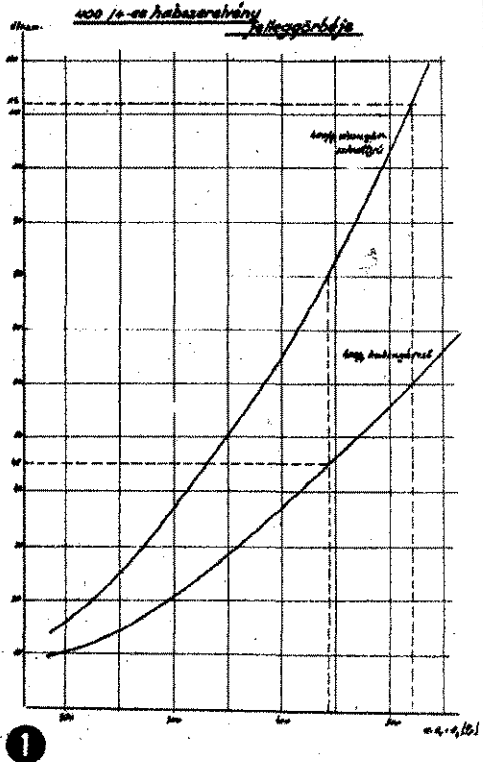

Gépjárműfecskendővel történő haboltásnál jelenleg vizsugárszivattyús felszereléseket használunk. Ezeknek a felszereléseknek nagy a nyomásvesztése és rossz a hatásfoka. A vizsugárszivattyúnak mások az üzemi jellemzői, mint a habugárcsővének. Az 1. ábra egy 400/4-es habugárcsőszerevény jelleggörbéjét mutatja. A vizsugárszivattyú és a habugárcső jelleggörbéinek együttes vizsgálatakor kitűnik, hogy a sugárcsőhöz szükséges 60 vízszlop-méter nyomás csak akkor biztosítható, ha a vizsugárszivattyút 112 v. o. m-rel tápláljuk. A gépjárműfecskendőket ezért haboltásnál minimumán 120 v. o. m. nyomással kell üzemeltetni, ez azonban csak a motor túlterhelésével érhető el. Az eltérő munkapontok és azok eredménye: állandóan változó bekeverési százalékok, és ebből kifolyóan tökéletlen habképzés.

A munkapontok eltéréséhez és teljesítménycsökkenéshez a tömlővezetékben és a szintkülönbségből adódó nyomásvesztés is hozzájárul. A veszteségek növekedése a bekeverés teljes megszűnését okozhatja, ezért a vizsugárszivattyú és a habugárcső közé nem lehet 2 tömlőnél többet közbeiktatni. Nagy távolságok esetén a felszerelések szállítása — habanyagkanna, vizsugárszivattyú — nehezíti a szerelést, illetve növeli a szerelési időt.

A hagyományos vizsugárszivattyú-felszerelések hibáinak kiküszöbölésére új bekeverési elvet dolgoztunk ki, és elkészítettük a szükséges felszerelést. Célunk az volt, hogy ezzel megszűnjék az emített nehézségeket, és elősegítsük a beépített habanyagtartály jobb kihasználását, valamint a működési idő meghosszabbítását.

A bekeverő lényege egy venturi-cső, amely a szivattyút és a tartályt összekötő csőben van elhelyezve. A venturi-csővet a legkisebb átmérőjénél egy gyűrű alakú csatorna veszi körül. Ebbe a csatornába egy szabályozó csap közbe-

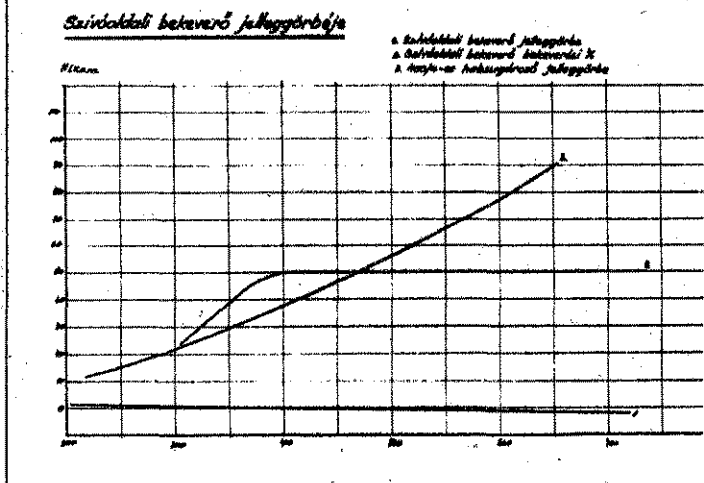

vagy a fejlesztett hab minősége. A szívóoldali habanyagbekeverésnek sok nyelve szemben az a hátránya, hogy csak tálytáplálással működtethető. Szívóoldali lással nem működik, mert csak a tartály köté csővében elhelyezett bekeverő átávithez adagolhatja a szükséges habképző got.

A táplálást a tartály tápcsönkjáról kell tostitani. A tápláló vezetékbe osztót kell lyezni a tartály túlfolyásának megakadálására.

Használat után a szabályozó csapon ker szárnyszivattyúval végezzük a habanyagú újratöltést. A töltés idejére a habanyagú hollandi-anya segítségével megbontható, töltés előtt a tartályt ajánlatos kiimosni, mosást szintén a szabályozó csapon ker kell elvégezni.

HETENYI FERENC
t. szds.

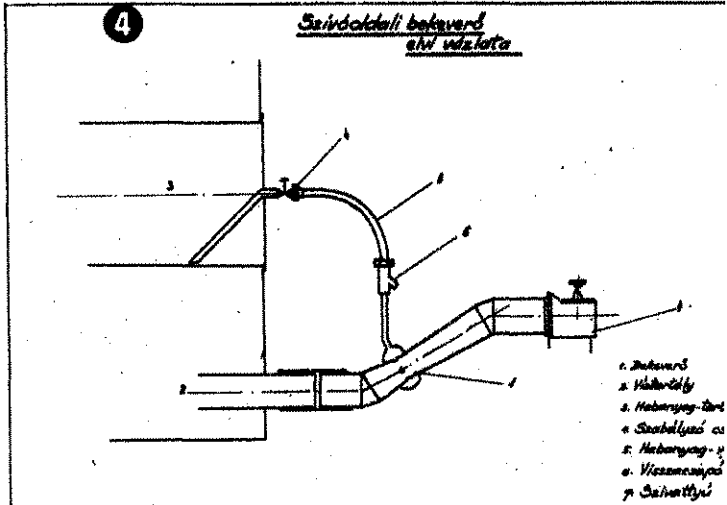
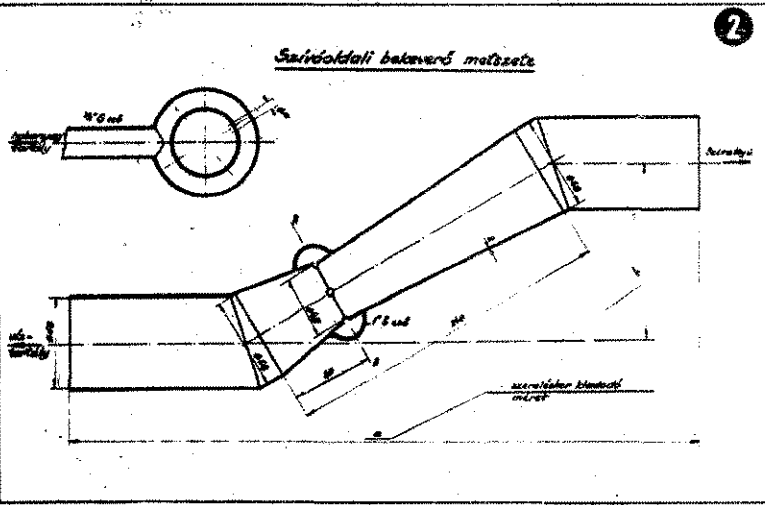

Bemutatjuk AZ ÚJ SISAKOT



Ez a kép pedig a belső szerelések kialakítását mutatja

műanyag egyben lehetővé teszi a fejünk védelmét az elektromos berendezések közelében, áramütés ellen.

Nálunk „polyamidból” és üvegszövettel erősített „polyészterből” készítik az ilyen sisakokat. Összehasonlítva a kétféle anyagot, nekünk inkább az utóbbi felelt meg. Igaz, a polyamid sisak esztétikailag előnyösebb, viszont az üvegszálalás polyeészter szilárdsági, szívóssági tulajdonságai sokkal kedvezőbbek.

A tűzoltóság részére elkészült néhány üvegszálalás polyeészter-sisakot igen alapos vizsgálatnak vetették alá, hogy sorozatos gyártásuk esetén is megfeleljenek a követelményeknek. Ennek során meggyőződöttünk: a sisakhéj sza-

szabványainak figyelembevételével állítottuk össze ezeket a követelményeket, s természetesen szem előtt tartottuk a tűzoltóság gyakorlatában előforduló tényleges igénybevétellel kapcsolatos problémákat is.

A Kereskedelmi Minőségellenőrző Intézet, a Posta Kísérleti Intézete, valamint a BM TOP Műszaki Fejlesztési Osztálya végezte az ellenőrző méréseket, és ennek során a sisakok várakozáson felül megfelelték az előírt követelményeknek.

A KERESKEDELMI MINŐSGELLENŐRZŐ INTÉZET-NEL VÉGZETT SZAKFÁSI ÉS ÁTÍTÉSI SZILÁRDSÁGVIZSGÁLAT ALKALMAIVAL az előírtnál háromszor nagyobb igénybevétel

sisak. A hőszugárzás 135 C°-ra melegítette fel a sisakot közvetlen környezetét. Vizsgálat közben mérték felületének és belső terének — tehát a fej környezetének — hőmérséklet-emelkedését. A kapott értékeket a besugárzás kezdetétől mért idő függvényében a mellékelt diagram szemlélteti, s egyben jól mutatja a műanyag sisak előnyeit.

A belső szerelések kialakításakor tekintettel voltunk arra is, hogy jól rögzíthető legyen a különböző nagyságú fejekhez.

A szálló korom, a pernye, de főleg a gyakran lecsurgó víz sok bosszúságot és kellemetlenséget okoz viselőjének. Ezt a béléshöz csatlakozó nyakvédő alkalmazásával küszöböltük ki. Előnye, hogy rövid idő alatt le- illetve felszerelhető. A fényképek jól látható a nyakvédő meg a belső szerelések kialakítása.

Tájékoztatóul közöljük, hogy a műanyag sisakok súlya 80–84 dkg, míg az acélból készülték 1,4–1,6 kg súlyúak. Úgynevezett „rezisztán” formákat kapott a sisak külső felülete, s esztétikai szempontból kalapácslakkot kevertünk hozzá.

KISÉRLETI DARABOKTÓL 300 SISAK KÉSZÜLT EL. Ezeket három hónapos próbavizsgálásra kiadtuk néhány tűzoltóegységnek. A jövő év folyamán kezdődő szériagyártás során feltétlenül figyelembe vesszük a viselőkkel kapcsolatos hasznos észrevételeket.

LENGYELFI RUDOLF
tű. hndgy.
okl. gépészmérnök

ALAMENNYIÜNK ELŐTT IHERETES, hogy az utóbbi években a műanyagok széles körben a helyükre kerültek. Az új műanyagok előnyösebbek is, mint a régiek. A műanyagok előnyös tulajdonságai miatt az új műanyagok alkalmazása egyre terjed.

ALAMENNYIÜNK ELŐTT IHERETES, hogy az utóbbi években a műanyagok széles körben a helyükre kerültek. Az új műanyagok előnyösebbek is, mint a régiek. A műanyagok előnyös tulajdonságai miatt az új műanyagok alkalmazása egyre terjed.

ALAMENNYIÜNK ELŐTT IHERETES, hogy az utóbbi években a műanyagok széles körben a helyükre kerültek. Az új műanyagok előnyösebbek is, mint a régiek. A műanyagok előnyös tulajdonságai miatt az új műanyagok alkalmazása egyre terjed.

ALAMENNYIÜNK ELŐTT IHERETES, hogy az utóbbi években a műanyagok széles körben a helyükre kerültek. Az új műanyagok előnyösebbek is, mint a régiek. A műanyagok előnyös tulajdonságai miatt az új műanyagok alkalmazása egyre terjed.

ALAMENNYIÜNK ELŐTT IHERETES, hogy az utóbbi években a műanyagok széles körben a helyükre kerültek. Az új műanyagok előnyösebbek is, mint a régiek. A műanyagok előnyös tulajdonságai miatt az új műanyagok alkalmazása egyre terjed.

ALAMENNYIÜNK ELŐTT IHERETES, hogy az utóbbi években a műanyagok széles körben a helyükre kerültek. Az új műanyagok előnyösebbek is, mint a régiek. A műanyagok előnyös tulajdonságai miatt az új műanyagok alkalmazása egyre terjed.

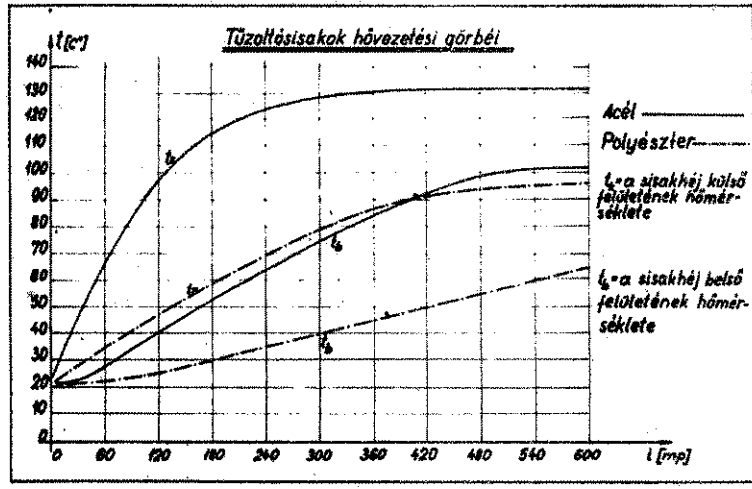

kitő- és áthatolási szilárdságáról, a belső szerelések szaktő-szilárdságáról. A sisakhéj nedvesség felszívására és az ezt követő szilárdság-változásra, valamint a deformációra is kiterjedt a vizsgálódásunk, továbbá arra, hogyan áll ellent az elektromosság, mennyire gyúlékony, és biztosít-e védelmet a sugárzó hő ellen. Az acélsisakok magyar, valamint a műanyag sisakok külföldi — német és francia —

esetén sem deformálódott vagy roncálódott a sisak a követelményeket meghaladó mértékben.

Az elektromos vizsgálatkor 2500 volt feszültség hatásának tettük ki a sisakot. Csúpián 1,6 mA volt az átfolyó áram, tehát az emberi szervezetre veszélytelen.

A hővezetési vizsgálata során összehasonlítottuk, hogyan viselkedik hőszugárzásnak kitéve az acél- meg a polyeészter-

Kevesen tudják, hogy...

... a fővárosi tűzoltók „Mogikihu” varázsigevel jegyezték meg maguknak a Soroksári úton lévő malmok sorrendjét. Összerakták a Molnárak és Sütők, a Zella, a Concordia, a Király és Hungária malmok nevének első betűjét a tanulás megkönnyítésére.

Önkéntes tűzoltóság mintegy 40 tagja mindent elkövetett, hogy a tüzet egy helyre szorítsa, mégis a szomszéd ház is lángba borult. A község lakosai elegendő vizet hordva segítették a tűzoltókat az oltásban, akik végül is a tüzet megfékeztek. A környező nádfalelő házak megmenekültek, a tűzoltók pedig átették a „tűlkeresztésen”.

... 1847. április 17-én Nagyszalontán hatalmas tűzvesztés pusztított. Arany János terjedelmes levélben számolt be a tűzvészről Petőfi Sándornak. Többek között

ezt írta: „Irtózatos látvány, barátom, egy nagy sík területen semmit sem látni, mint kormos falakat, nyúlank kéményeket, s itt-ott még most is füstölgő üszköket. A házak — vagy inkább romok — többnyire lakatlanok, néhol egy-egy hull kutya fél összezégve öröködi azok körül, vagy az éhenhalással küzdő házigazda tántorog köztük, megtekinteni most először a hajlék omladékait, honnan szombaton alig tudá kimenteni maga és családja életét az éhenhalás számára”. Akkor Nagyszalontán 2175 épület égett le, és egy több órás zápor vetett véget a lángok dübögésének.

... Sátoraljaújhelyen a Kossuth Lajos által szervezett tűzoltóságot 1874-ben váltotta fel az önkén-

tes tűzoltó egyesület. A 80 tagú egyesületnek mászó, szivattyús és rendtartó osztlályai voltak. Figyelemre méltó, hogy a rendtartó osztlályba azokat az idősebb tagokat sorolták, akik koruknál fogva a szivattyúk emelgetését, a tetőkön való járkálást már nem bírták, de tapasztalataikkal így továbbra is segíthették a testület munkáját. A 15–16 éves ifjakat is ide osztották be először, hogy lassan-lassan tanuljanak a tüvészetknél. Nekik is jutott szerep, igaz, hogy kezdetben csak a vízszereleknél, de ily módon korán kezdtek érdeklődni a tűzoltóügy iránt, s allig várták az időt, amikor ténylegesen is beavatkozhattak az oltásban. Ezt a megoldást 1884-ben a Tűzoltó Közlöny melegen ajánlotta a vidéki városok figyelmébe.



Két kép az adorjánházi jubileumáról: Pillók János t. alez. köszönti az ünneplőket. Lent: Megjutalmazták és virággal is felköszöntötték Nagy Gábor bácsit, a testület egyik veteránját



Jubileum Adorjánházán

Szeptember 5-én ünnepelte fennállásának 75 éves jubileumát az adorjánházi önkéntes tűzoltótestület. A zsűfólaság megtelt kulturteremben rendezett ünnepség részvételét Sebestyén Lajos tsz-elnök üdvözölte, majd Varga József tanácselnök méltatta az önkéntesek eredményekben és eseményekben gazdag háromnegyed évszázados tevékenységét. Ezután Pillók János t. alezredes, a BM Tűzrendészet országos parancsnokhelyettese üdvözölte a jubiláló testületet, sok sikert kívánt további munkájukhoz, és ajándékokat még elismerő oklevelet adott át.

Fórrai László t. őrnagy, a megyei tűzrendészeti parancsnokság nevében, Aparáczi László pedig a járási tanács vb részéről adták át pénzjutalmakat és dicséret okleveleket az adorjánháziaknak.

A testület rövid kultúrmasorával, majd reggelig tartó bállal zárult a bensőséges ünnepség.

A KPM Közlekedés Építő Trösztje és Közúti Főigazgatósága szeptember 26-án jól sikerült versenyt rendezett az Építők néplégi pályáján 41 csapat vetélkedett a-400-as kismotorfecskenő-szerelésben. A legjobbakat értékes jutalomban részesítették



Innen — onnan

Szeptember 6-án a járási tűzrendészeti bizottság szervezésében kilenc önkéntes tűzoltóság bevonásával összevont támadási gyakorlatot tartottak a pásztoi járás három falujában. A gyakorlatot a helyi tömegszervezeti vezetők is megtekintették. A lakosok is elismerően nyilatkoztak a feladat sikeres végrehajtásáról. Különösen a kállói, erdőközi és a szarvasgedei önkéntesek szerepeit kiemelték.

A kecskeméti tűzrendészeti parancsnokság dolgozói az elmúlt év folyamán 69 470 forint értékű társadalmi munkát végeztek. Üzemanyag-tárolót és gyermekjátésteret építettek. A Bács-Kiskun megyei tanács végrehajtó bizottsága a kiváló városfejlesztési munkáért a kecskeméti tűzrendészeti parancsnokságot oklevéllel, jelvényvel és emlékerettel jutalmazta meg, Szák János és G. Marton Sándor t. főörm-öknek, valamint Bíró Ferenc t. szkvnek, és Faragó Ferenc t. őrv-nek jelvényt és elismerő oklevelet adományozott.

Hírek

T. Nagy Károly önkéntes tűzoltó százados már kétszer ment nyugdíjba, de még mindig üzemi tűzoltóparancsnok a Kecskeméti Konzervgyár II. sz. telepén. Másodszer 1961. júniusában vonult nyugdíjállományba, de hamarosan elvállalta a létesítményi tűzoltók parancsnokságát, és igen lelkiismeretesen irányítja a foglalkozásokat.

Tűzesetek

Szolnokon augusztus 13-án vigyázatlan hegesztés miatt meggyulladt a javítás alatt álló F-335 számú postakocsi belső berendezése, valamint egy műhely tetőszerkezete. A beavatkozott egység 3 darab E-sugárral működött. A kár 31 000 Ft.

Bezenye községben (Győr megye) Sipos Ferenc 49 éves gyárimunkás öngyilkossági szándékból augusztus 15-én felgyújtotta lakását, és szívátján szúrta magát. A helyi meg az állami egységek rövid idő alatt oltották el a tüzet, és Sipos Ferencet is kimentették, de 6 a kórházban meghalt.

Augusztus 17-én a Miskolc, Kosuth Lajos u. 10. szám alatt lakó Sárdán Katalin 67 éves nyugdíjas tűzveszélyes folyadékmal lelocsolta, majd felgyújtotta a lakását. A tűzben életét veszítette. Az anyagi kár jelentéktelen.

Gerjenben (Tolna megye) a Rákóczi tsz területén Kári Ferenc tsz-tag tüzet rakott a szérű közelében, és emiatt 839 q búzaszalma elégett. A vízhiány erősen akadályozta az oltást. A kár 31 000 Ft.

Budapesten, a XIV. kerületi Kerégyártó utcában augusztus 21-én csatornázási munkálatok során beomlott a föld, és maga alá temetett két embert. A kivonult tűzoltók Bagi Imre 61 éves nyugdíjast már csak halva emelhették ki, de a 68 éves Pető József életét sikerült megmenteniük gyors és szakszerű beavatkozásukkal.

Augusztus 22-én a Szolnok Tiszaroff község Aranykálénék 1. sz. üzemejében csapás következtében lángolt 1 db 40x10x5 m-es alapterületű lyog oldalfallal, cseréptetővel épület. 7519 db aprófőszágot tult. Az állami tűzoltóság riasztották. A helyi önkéntes E-sugárral oltották el a tüzet. A kár 333 000 Ft.

A Békés megyei fűzesség Vörös Csillag Tsz-ben augusztus 22-én öngyulladás következtében égett egy 13x10x10 m-es lakás. A kivonult egységek 1 db E-sugárral oltották el a tüzet. A kár 31 000 Ft.

A Borsod megyei Tállya Mecsege dűlői erdőterületén augusztus 28-án nyílt láng használat következtében elégett kb. 20 hektár területen cser- és fenyőfa cserkivonult egységek kézi szerrel dolgoztak. 30 határórát és 1 gári személyt is részt vett a munkálatokban. A kár 48 000 Ft.

Augusztus 29-én a Somogy Tengőd község területén gyújtották le a szőlőt. A kár 45 200 Ft.

Békés megyében augusztus 29-én Szarvas Rózsási kerületében ladás következtében elégett 26x9x8 m-es nagyságú, hidegvél szárított lucernakazal. A kár 64 000 Ft.

A Budapest III. ker. Csillagkereszt u. 6. sz. alatt lakó Kiss J. u. 61 éves idegbeteg asszony öngyilkossági szándékból felgyújtotta otthonát. Égett a 2 szobás lakás. A kár 64 000 Ft.

Augusztus 28-án a Baranya Perekéd község Egyetértés szertészállomás elektromos riasztás következtében kigyulladt a szertészállomás szalmafedése. A tűz következtében elpusztult. A kivonult egységek E-sugárral dolgoztak. A kár 64 000 Ft.

Monor és Üllő között a 4. útvonalon augusztus 27-én 09-72-es Gránit gyártmányú 1000 kg-os tehérgépkocsi összeütközött egy FA 27-52 frsz-u Csepel tehergépkocsi karosszériájával. Ennek következtében meggyulladt az egyik gépkocsi üzemeltetője. A benne levő tehérgépkocsi karosszériája, a gumibroncsai, valamint a csín levő gyümölcsösládák. A kár 18 650 forintot igényel.

Szeptember 2-án a XVIII. kerületben felrobbant egy Kuka reaktív szertészállomás gépkocsi. A vizsgálat megállapította, hogy a szemét közé került a gépkocsi motorjába. A kár 18 650 forintot igényel.

z idei járórbajnokságról

BM SPORTOSZTÁLY 1964. szeptember 18-án a Bükk hegység festői környezetében levő Bánkúton rendezte meg a belügyi szervek 1964. 15 km-es járórbajnokságát. A csapatok már 18-án a helyszínre érkeztek, és itt folytatták a felkészítést.

Alán a járórbajnokság a legszikusabb, de egyben legnagyobb száma a belügyi versenyeknek. A hat fős csapatoknak ugyanis hegyi terepen telmenetfelszereléssel, háttizsákkal, átszallított 15 km-et kell futni és eközben különböző harci feladatokat is végre kell hajtaniuk. A csapatot dobognak célba, kötélaikat küzdenek le, célba lönek, s a hat versenyző közül kettőt m-en át „sebesültként” kell itani.

ggyel 9 órakor a Borsod megyei főkapitányság vezetője nyitotta meg a versenyt. A csapatok vizsgálata után örömmel adott ki a főkapitányság, hogy Borsod megyében ez az érdekes találkozó. Elmondotta, hogy a főkapitányság mindent elkövetett a siker érdekében, majd jó eredményeket ért el a résztvevőknek.

ELŐKÉSZÍTÉS, LEBONYOLÍTÁS, valamint az ellátás valóban aszerült volt. Vátozatos, nehéz, gyönyörű környezetben kijelölt a várta a versenyeket.

szesen 10 csapat indult. A Tűzoltóság két csapattal képviseltette magát, de felkészülése — ha ezt italán annak tekinthetjük — volt zavartalan. Mindössze két csapat a verseny előtt kezdtek meg edzéseket, és ez természetesen s volt a megfelelő eredmény iséhez. Így nem is lehetett rangú vetélytársai a Karhatalom vagy a Határőrség csapatai. hiszen ezek már hónapokkal megkezdték a felkészülést.



Koleszár János r. alez., Borsod megyei főkapitány nyitotta meg a versenyt



A Tűzoltóság „A” csapata: Bedó József szkv., Szatmári Istvan szkv., Oláh István szkv., Jantner József szkv., Szalai Géza tiz. és Szilágyi András tiz.

Nem egészen alaptalanul vetődik fel a kérdés: Van-e értelme ellátnunk olyan versenyen, ahol — hiányos felkészülésünk miatt — eleve alárendelt szerepet játszunk. Az előző évek tapasztalatai bebizonyították, hogy megfelelő felkészülés esetén mi is érhetünk el eredményeket. A Tűzoltóság ugyanis már 2. 3. 4. helyezést is szerzett e nehéz versenyszámban.

KÉT CSAPATUNK VALAMENNYI TAGJA becsülettel helytállt, és minden erejüket, tudásukat beleadva végigfutották a versenyt. Gyengébb szereplésük tehát egyáltalán nem mérsékelte küzdőképességüknek tulajdonítható.

Tíz percenként indították a csapatokat. „A” csapatunk 7-nek, „B” csapatunk 2-nak indult. A Karhatalom és a Határőrség nagy küzdelmet vívott az első három helyért. A többiek az 5. 6. 7. helyért küzdöttek. Bennünket még a balszerencse is üldözött. Sem a gránát-dobásunk, sem a céllovészettünk nem sikerült megfelelően. A 12 gránátból csak 6 talált célba, a lövészetben pedig egy alak kimaradt. Ezért 9 perc büntetődöt kaptunk. Így „A” csapatunknak a 7., „B”

csapatunknak pedig a 10. hellyel kellett megelégednie.

AZ EGYÉKÉNT SZÍNVLONALAS KÜZDELEM eredményhirdetéssel és a díjkiosztással a déli órákban ért véget. Fájó szívvel búcsúztunk a Bükk rengetegétől, a festői szépségű Bánkútól.

EREDMÉNYEK:

1. Karhatalom „A”;
2. Határőrség „B”;
3. Karhatalom „B”;
4. Határőrség „A”;
5. Rendőrség „A”;
6. BV „A”;
7. Tűzoltóság „A” (Oláh, Szatmári, Bedó, Jantner, Szalai, Szilágyi);
8. Rendőrség „B”;
9. BV „B”;
10. Tűzoltóság „B”

Sikeres rajt, jó szereplés

A Tűzoltó Dózsa labdarúgói is megkezdtek az őszi bajnoki szezont. A nyári szünet két eseménye a Népköztársasági Kupában való részvétel, meg az edző-változás volt. Már az első fordulóban kies-tünk, az NB I/B-s GANZ-MÁVAG ütött el a továbbjutástól.

Új edzőnk, Nagy József igen kemény munkára fogta csapatunkat, s emellett sok gondot fordított a kollektív játék meg az együttes stílusának legjobban megfelelő taktika kialakítására. Szabó kapus el-töltése lejárt, s így védelmünk megerősödött.

Az eddigi mérkőzések bizonyossága szerint Nagy edző elképzelései, a jó felkészülés és a megfelelő taktika meghozták a régen várt eredményt. Csapatunk mostanában igazán képességének megfelelő jó játékkal örvezendzetti meg szurkolóit. Eddigi hat mérkőzés közül ötöt megnyert, és az utolsók közül az 5. helyre küzdötte fel magát; Ha így szerepelnek tovább, még a harmadik hely megszerzése sem látszik kilátástalannak.

Röplabda

Röplabda-csapatunk jól szerepel az őszi fordulóban. Négy mérkőzés közül háromat megnyert, és csak egyszer szenvedett vereséget.

FEJTÖRŐ ★ FEJTÖRŐ ★ FEJTÖRŐ

ZSINTES: 1. Kézifecskendő volt. 13. Bibliai név. 14. Csuk. tájzszerszám. 16. Erdei vad. 17. ktív. 18. És — latinul. 20. Szov-folyó. 22. Bazilika része. 23. a. 26. Fás rész. 27. Ökölívó r-és. 28. En — olaszul. 30. Sivata-iat. 31. Ide néha kiönt a folyó. Idegen női név. 33. Valami. 36. rt séta. 38. Lefrást adott az i tűzfecskendőkrol. 43. Büntető énykönyv. 45. Nagy vizet. 46. A dat része. 48. Fél. 50. Valami-

lyen behatásra következik. 52. Fél atom! 53. Nem iteni! 57. Zerge ele-jén látható. 58. Ötös találalom volt.

FÜGGŐLEGES: 1. Mássalhangzó kiejtve. 2. Szónyeget készít. 3. Furdóm. 4. Kicsinyítő szó. 5. Hold — ismert idegen kifejezéssel. 6. Emlék-mű. 7. Adoma. 8. A szél munkája. 9. Nép. 10. Epitóanyag. 11. Errend-szere. 12. Hangtalanul nézte! 13. Svájcban itt állították fel az első hívatásos tűzoltóságot 1811-ben. 21. Mértani fogalom. 24. Sokat ivott. 25. Költői mű. 27. Kérlette. 29. Ráje-gyez. 34. Tudott. 35. Óraszerkezetet. 37. Nyíltartója. 39. ITG. 40. Róna mássalhangzól. 41. Vers része. 42. Van ilyen lapu is. 43. Az első gőz-fecskendő egyikét építette ez az angol ember. 44. Kiss Miklós. 46. Rag. 47. Vércsatornám. 49. Korszak. 51. Csak — németül. 53. Vissza — álló-víz. 54. Személyes névmás. 55. Angol elején látható. 56. Kettős betű.

A kilencedik számban megjelent keresztrejtvény helyes megfejtése a következő:

AZ ÖSKORTÓL A MODERN IDŐ-KIG, ARAD MEGYE, TŰZVÉSZBEN SÉRÉNY SEGITŐNEK.

A pontokkal megjelölt kockából összeállítható megye neve: **BARS VÁRMEGYE.**

Könyvtulalmat nyertek: Babos Lajos. Budapest; Cserkuthy Sándor. Csösz; 13. Hrubí József, Szerencs. A nyereeményeket postán küldjük el.

MÁGYAR TŰZOLTÓ

magyar tűzoltóság folyóirata, rkeszti a szerkesztő bizottság

Felölős szerkesztő:
Beszteri Lajos
tűzoltóórnagy
Szerkesztőség:
V. Néphadsereg u. 9
Telefon: 318-700.

ja a BM Tűzrendészet Országos Parancsnoksága
előls kiadó: dr. Micsók Rudolf
Terjeszti a Mágvar Posta

602/2 — Zrínyi Nyomda, Bpest
Fv.: Bolgár I.

INDEX: 25 604

K. I.
Figyelem! A rövid és a hosszú magánhangzókat nem különböztet-jük meg.

Megfejtésül az alábbi sorokat kell beküldeni: Vízszintes 1., 38., függő-leges 19., 43.

Be kell küldeni továbbá a pon-tokkal megjelölt kockákban levő betűkből összeállítható város nevét, ahol 1645-ben a cének és a diákság végezte a tűzoltást.

Megfejtési határidő: 1964. október 26.

A helyesen megfejtők között könyvtulalmat sorsolunk ki.

1	2	3	4	5	6	7	8	9	10	11	12	13	14	15	16	17	18	19	20	21	22	23	24	25	26	27	28	29	30	31	32	33	34	35	36	37	38	39	40	41	42	43	44	45	46	47	48	49	50	51	52	53	54	55	56	57	58	59	60	61	62	63	64	65	66	67	68	69	70	71	72	73	74	75	76	77	78	79	80	81	82	83	84	85	86	87	88	89	90	91	92	93	94	95	96	97	98	99	100
---	---	---	---	---	---	---	---	---	----	----	----	----	----	----	----	----	----	----	----	----	----	----	----	----	----	----	----	----	----	----	----	----	----	----	----	----	----	----	----	----	----	----	----	----	----	----	----	----	----	----	----	----	----	----	----	----	----	----	----	----	----	----	----	----	----	----	----	----	----	----	----	----	----	----	----	----	----	----	----	----	----	----	----	----	----	----	----	----	----	----	----	----	----	----	----	----	----	----	-----



LONDON

A Metropolitan Papírgyár égésénél egy egész éjszakán át dolgoztak a tűzoltók, amíg sikerült a tüzet lokalizálniuk. A képen: munkában a tűzoltók



HELSINKI

Nyolc raktár gyulladt ki a finn főváros déli kikötőjében. Benzinből, vegyszerekből robbanó anyagokból álló értékes készletek pusztultak el. A 3000 négyzetméterre kiterjedő tüzethez Helsinkki egész tűzoltóságát riasztották, a feltevések szerint néhány kikötői okozta

Képes híradó

TOKIO

Machida nevű külvárosában lezuhant egy amerikai sugárhajtású katonai repülőgép, és lángba borított egy egész üzletnegyedet. Négyen meghaltak, huszonkilencen megsebesültek



MADRID

Beomlott egy épülő föld alatti gépkocsiparkoló. A beomlás három munkás sérülését okozta. A képen: egy súlyosan sebesült dolgozót emelnek ki a tűzoltók a romok alól

ANTWERPEN

Súlyos robbanás okozott nagy kárt a kikötői olajfeldolgozó telepen. A robbanás következtében négyen életüket veszítették, huszonhárman pedig megsebesültek

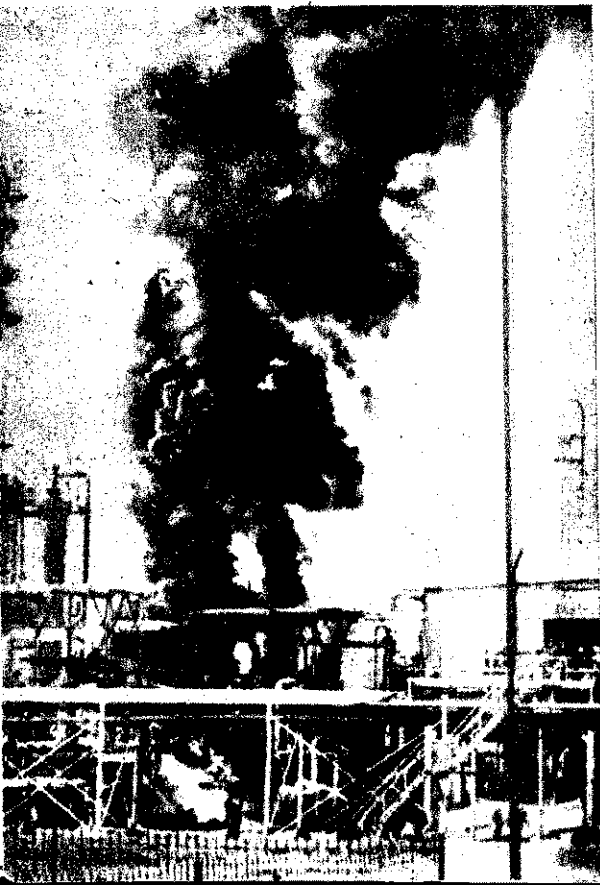

MOSZKVA

Tűzűnnepet augusztus Gorkij-Park zenőtezer lámpa, hegyes szóró, fákly rakéták és világította parkot, ahol lommal kar táncversenyek. A képen: tűzoltók fákon vonul

HAMBURG

Ismeretlen okból kigyulladt egy gabonaraktár az elővárosban, ahol élelmiszereket és zsíradékot is tároltak. Öt tűzoltóegység küzdött lángokkal. Sérülés nem történt, a tűz azonban jelentős károkat okozott





BRIGÁD VEZETŐJE
Kovács Ilvéné, a
Specializációs osztály
vezetője
(Kovács Ilvéné)

Ünnepélyesen
Moszkvában a V
űrhajó legénység
pünkö: Tyer
Nylkolajeva,
Feoktyisztov, K
és A. N. Koszigi
rös téri díszeme



L. I. Brezsnyevet választot-
ták meg az SZKP KB-ának
első titkárává, A. N. Koszigi-
nt pedig a Szovjetunió
miniszterelnökévé

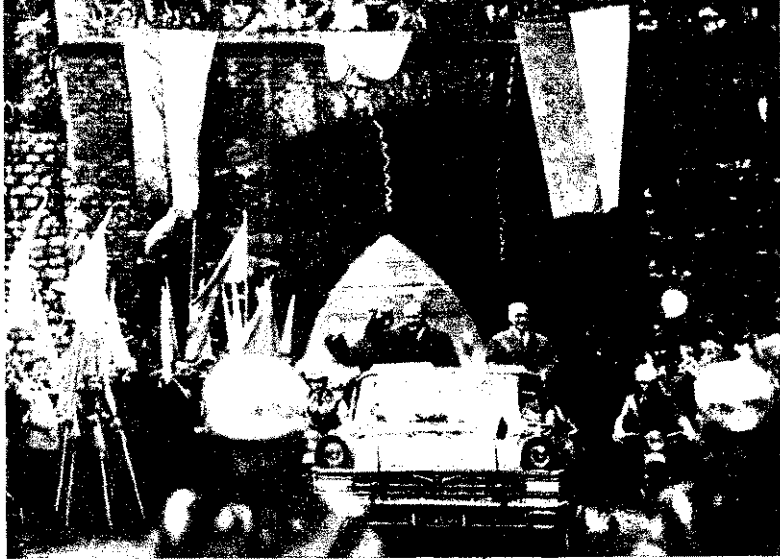

A Kádár János vezette
párt- és kormányküldötts
gyelországi útja során
14-én Krakkóba is ellátogat
kes tömeg üdvözölte a Flc
kapun áthaladó Kádár Já
Wladyslaw Gomulka



Megnyitották a Szak-
szervezeti Világszö-
vetség főtanácsá-
nak XIII. ülészaká-
t az Építők Rózsa Fe-
renc Művelődési Há-
zában

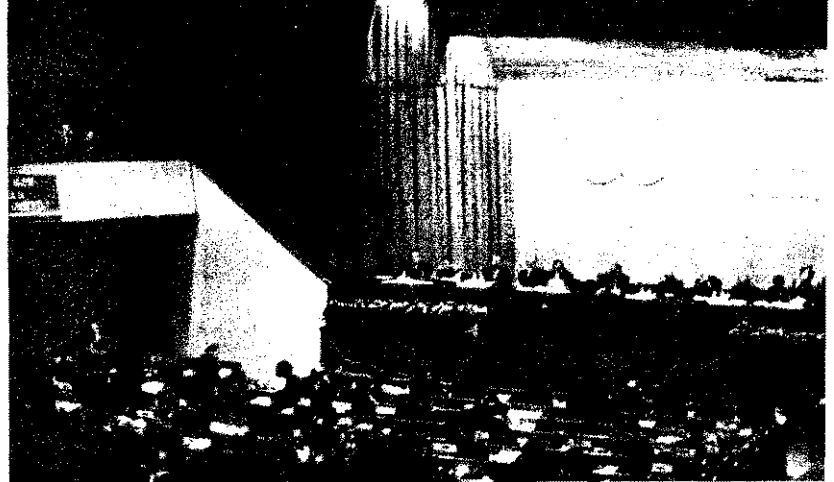

Kedves vendégünk, J. Ce-
denbal, a Mongol Népi For-
radalmi Párt első titkára,
miniszterelnök kíséretével
a Halászbástyán

Nasszer, az EAK elnöke
üdvözölte Nkrumah ghanai
elnököt az el nem kötele-
zett országok csúcsertekez-
tetének október 7-i ülésén





Érkezett Lengyelországból a magyar párt- és kormányfőnökség. A Nyugati pályaudvaron rendezett ünnepélyes fogadáson Kádár János beszédet mondott

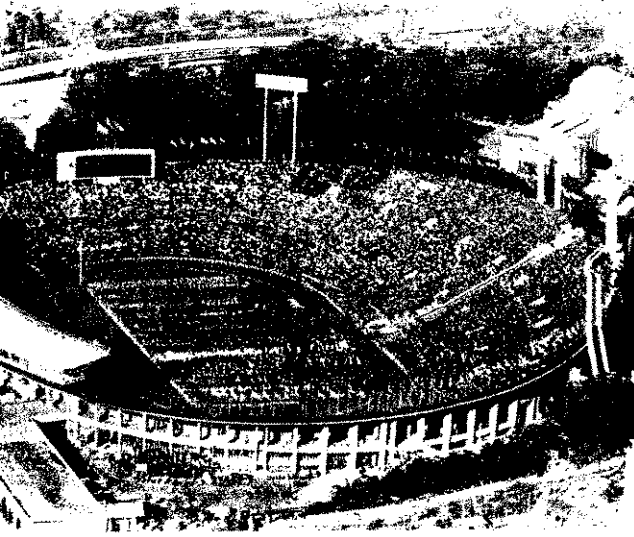

Október 10-én ünnepélyesen megnyitották az 1964-es tokiói olimpiát. A képen: az olimpiai stadionban felvonultak az egyes nemzetek sportolói



Dezső a győzelmi dobogó legmagasabb fokáról üdvözlötte a közönséget. A csapatkapitány mögött az aranyérmes csapat tagjai, mellette balról a csehszlovákok, jobbról az NDK ezüst-, illetve bronzérmes labdarúgói

Október 29-én a Ferihegyi repülőtéren ünnepélyesen fogadta a magyar kormány a szovjet csapatokat. A képen: Biszku György, az MSZMP KB-ának titkára köszönti Egri Gyulát, az MMTSZ elnökét. Középen: Pap János, a Minisztertanács elnökhelyettese



Október emlékezete

Negyvenhét év telt el azóta, hogy Pétervárott eldőrdültek az Auróra ágyúi, és a szovjetek hatalmáért folyó elkeseredett harcban győzött a Nagy Októberi Szocialista Forradalom. Oroszország dolgozói megdöntötték a kapitalisták és földesurak uralmát, és helyébe sajátjukat állították.

Sem a polgárháború szörnyősége, sem az éhség, a nélkülözés, sem pedig a német fasiszmus támadása nem volt képes megállítani a szovjet népet a kommunizmus győzelmé felé vezető úton. A szovjet emberek minden nélkülözést kiálltak, minden szenvedést eltűrtek, hogy céljaikat elérjék. A Szovjetunióban szelvésen és visszavonhatatlanul győzött a szocializmus, megszilárdult a szabad és boldog emberek új társadalma. A szovjet ember egyszerűen alkotója és gazdája, létrehozója és építője a napsugaras holnapnak, a kommunizmusnak.

Azóta évről évre egyre kézzelfoghatóbban érezhető a szocialista rendszer előnye a kapitalizmussal szemben folytatott versenyben. A Szovjetunióban már csak a múlt rossz emléke a munkanélküliség. Jómódban élnek az emberek. Egyre több dolgozó otthonának kényelmét szolgálja a központi fűtés, a villany, a rádió, a televízió, a hűtőszekrény, a könyv és az újság; a történelemben először az ember társadalmi jogai — a munkához, a pihenéshez, a tanuláshoz, az öregkori ellátottsághoz való jog — kiléptek a törvénykönyvek lapjairól, és tényleges mindennapi értéké váltak. Az az ország, amelyben alig egy fél évszázada a lakosság többsége analfabéta volt, hatalmas lendülettel tör előre a tudomány, a technika és a kultúra csúcsai felé. A szputnyikok, a hatalmas űrrakéták és bolygóközi űrhajók, az atomerőművek, a Lenin nevet viselő atom jégtörő hajó, a szovjet űrhajósoknak a világon elsőként megtett diadalmas föld körüli utazásai megannyi jelképe a győzedelmeskedő kommunizmusnak.

Október győzelmé annak a rakétának az első lépcsőfokához hasonlítható, amelynek utolsó lépcsője most száll a történelem legmagasabb csúcsa, a kommunizmus felé.

ANagy Októberi Szocialista Forradalom eredményeként a negyvenhét évvel ezelőtti világ térképe is nagyot változott. Ma már az emberiség egyharmada örökre felszámolta az imperialista elnyomást, és napjainkban a szocializmust, kommunizmust építi. Több mint 50 gyarmati és függő ország, köztük India, Egyiptom, Indonézia, Algéria, Kuba, másfél milliárdnál több ember rázza le magáról a gyarmati igát. 1919-ben a föld területének még 70 százaléka és a föld lakosainak csaknem 70 százaléka volt gyarmati vagy félgyarmati sorban, ma a föld területének csupán 7,5 százaléka, lakóinak pedig 1,4 százaléka él ilyen körülmények között.

A Szovjetunió ma már nem az egyetlen szocialista ország a földkerekségen, hiszen a szocializmus immár világrendszerre vált, s miként azt az 1960-ban kiadott moszkvai nyilatkozat is megállapítja: „Korunk fő jellegzetessége, hogy a szocialista világrendszer az emberi társadalom fejlődésének döntő tényezőjévé vált”. A szocialista országok egymást segítve, a proletárnemzetköziség, a teljes egyenjogúság elveinek figyelembevételével évről évre eredményesebben fejlődnek. Erről tanúskodik a KGST-be tartozó országok együttműködése, amelynek számos példája közül is kiemelkedik a több mint 4200 km-es „Barátság” olajvezeték, a világon egyedülálló „Béke” energetikai rendszer, a magyar-szovjet alumínium-egyezmény és a KGST-országok által létrehozott Nemzetközi Bank.

A földrajzi, gazdasági és politikai vonatkozások mellett lemérhető az a változás is, amely az embermilliók gondolkodásmódjában is bekövetkezett.

Negyvenhét esztendővel ezelőtt, a világtörténelemben először jött létre olyan ország, amely a nemzetek közötti békét, egyenlőséget, a népek igazságának ügyét képviselte a nemzetközi politikai élet különböző fórumain. Negyvenhét esztendő alatt a Szovjetunió által elvetett igazságmagvak a földgolyó minden részén megfogantak: egyrészt a világos társadalmi átalakulás, másrészt a gondolkodásmód forradalmi változása formájában. A kommunizmus fogalma ma már a világeseemények alakulásának minden tárgyilagossá megfigyelője számára elválaszthatatlanná vált a béke, a népek közötti egyetértés, a népek közötti egyetértés és felemelkedése, a társadalmi haladás fogalmától. A dolgozó emberek milliói számára kedves a béke, a népek közötti egyetértés és jóviszony ügye, s ezért vonzódnak és közelednek mindinkább a kommunizmus felé, amely napjainkban az emberi életigenlés kifejezője.

Még frissen él emlékezetünkben, hogy XXIII. János pápa idején új szelek kezdtek fújdogálni a Vatikánban. A pápa élére állt azoknak, akik az egyházon belül olyan irányvonalat követeltek, amely jobban megfelel a világban végbement változásoknak, jobban számol a reális tényekkel. A szélsőségesen konzervatív vatikáni körökkel is szembeszállva, a reformisták bátran hirdették, hogy a világ égető problémáinak megoldásában a hívó katolikusok összefoghatnak a nem hívókkal, az ateista kommunistákkal is. A világnézeti ellentét nem jelent olyan akadályt, ami meggátolná pl. a békeharcban ezt az összefogást. János pápa azt is jól látta, hogy nem használ, sőt inkább árt az egyház érdekeinek, ha folytatják a dühödt rágalmahadjáratot a szocialista országok ellen. Ő kezdeményezte pl. a tárgyalásokat a Magyar Népköztársaság kormányával is.

János pápa halála után utóda, VI. Pál, sokat hangoztatta, hogy folytatja elődjének megkezdett vonalát. De amit eddig tett, az sok tekintetben inkább lavírozás volt a konzervatív és a reformista egyházi irányzatok között, mint az ígért következetes betartása. Ezt jellemzően mutatta az is, hogy az új pápák trónra kerülése után szokásos programadó első enciklikát VI. Pál több mint egy év elteltével adta ki. Ez az enciklika, amelyet *Ecclesiam Suam* (az ő egyházát) címen ismert meg a világ, bizonyos értelemben a lavírozás végét jelenti, s ezt nem lehet figyelmen kívül hagyni. Erdemes tehát politikai szempontból foglalkozni az enciklika néhány vonatkozásával.

A megjelenés körülményei

Mivel kellett számolni VI. Pálnak az enciklika összeállításakor? Egyrészt: tovább erősödtek világméretűekben a haladó erők. Tért hódít a békés egymás mellett élés politikája. János pápa hatása az egyházon belül bátorította azokat, akik részt akarnak venni a világ égető problémáinak megoldásában. Ez azt jelentette, hogy az új pápának nem lehetett teljesen visszacsinálni azokat a lépéseket, amelyeket elődje tett, és nem lehet visszamenni XII. Pius hídegháborús időkre jellemző politikájához. Másrészt: ez év tavaszától bizonyos fokig nőtt a feszültség a nemzetközi politikában, élesebb lett a vita a kommunista mozgalmon belül is, s ezekből azt remélhette a pápa, hogy az ideológiai harc élesebbé tétele segítheti a Vatikánt a kommunizmus ellen. A Vatikánon belül a szélsőséges konzervatívok — akik még jelentős pozíciókkal rendelkeznek —, János pápa halála után fokozták a harcot a reformisták ellen és VI. Pál nem is egyszer bátorította őket ebben.

A Vatikánon belüli irányzatok harcában még nem dőlt el, hogy ki az erősebb, tehát a pápa ezt nem hagyhatta figyelmen kívül. Ezért egyszerre több vasat tartott a tűzben, és az enciklikában is érvényesít bizonyos kettős jelleget. Hangoztatja, hogy a János pápa által kezdeti párbeszédet hívók és nem hívók között folytatni kívánja. S mivel a szóbeli ígért kevés, lépéseket tett a magyar kormánnyal János pápa idején megkezdett tárgyalások folytatására. Ezzel VI. Pál az egyszerű hívók és a reformista papság előtt bizonyítani akarta hajlandóságát az egyház korszerűsítésére. Az enciklikában is visszatérőleg foglalkozik a világ égető kérdéseinek megoldásának szükségességével. Ugyanakkor — szemben elődjével — nagyobb politikai fontosságot tulajdonít a kommunizmus elleni harcnak, „eltűri” a szélsőséges egyházi erők kommunistaellenes kirohanásait. Pl., amikor Longo elvtárs, az Olasz Kommunista Párt főtitkára egy televíziós beszédben javasolta, hogy a kommunisták és a keresztények fogjanak össze Olaszország demokratikus

fejlesztése érdekében, másnap a Vatikán hivatalos lapja, az *Osservatore Romano* arról cikkezett, hogy a kommunisták és a keresztények között áthidalhatatlan sza-

Egy új Vatikáni Enciklika és körülményei

kadék van, ezért összefogás köztük nem lehetséges.

Mindezt azért szükséges látni, mert az enciklika állásfoglalása egy sor kérdésben nem a pápa szubjektív véleményének tükrözi, hanem olyan erők törekvéseinek kifejezése, amelyek korszerűbben, de élesebben akarnak harcolni a haladó erők ellen.

Az enciklika a békéről

Az *Ecclesiam Suam* enciklika nem a világhoz, nem minden jóakarató emberhez szól, mint János pápa híres béke-enciklikája, a *Pacem in terris*, hanem az egyháziakhoz. VI. Pál azt a látszatot akarja kelteni, hogy vallási, hitéleti kérdésekről szól, valójában azonban politikai írás, méghozzá olyan, amely visszalépést jelent egy már megkezdett úton. Ezt még egyes nyugati polgári lapok is így ítélik meg. Az *Express* című francia lap az enciklikát kiábrándítóan mondta és konkrétan utalt a benne található fékekre. Melyek ezek a fékek, mi az, amiben a visszalépés kifejeződik?

Korunk egyik égető kérdése a háború és a béke. Az e kérdésben képviselt álláspont fontos mércéje annak, hogy valaki szintén akarja-e a háború elhárítását, vagy nem. VI. Pál több nyilvános beszédben és az enciklikában is állást foglal a béke mellett, szükségesnek tartja a béke érdekében a nagyobb megértést. Mégis, a béke valóságos társadalmi feltételei megteremtéséért folyó konkrét tennivalókról alig

szól, sőt azokat alárendeli az egyházra vetlen céljai megvalósításának. János pápa lehetőséget tartotta a hívók és a hívók együttes fellépését a béke érdekében. Ehhez kifejtette, hogy különböző kell tenni a kommunista világnézet gyakorlati törekvések között, s amellett, hogy a világnézeti ellentéteket elmondható, lehetséges a gyakorlati kérdéseket az együttműködés.

VI. Pál enciklikájában szembe fordít a megkülönböztetéssel. Az ateizmus kommunizmust korunk legsúlyosabb ismétlődésének tartja, és elítélését összekapcsolja a szocialista társadalom és a kommunista pártok gyakorlati tevékenység megkérdőjelezésével. Ebből egyenesen következik, hogy ha az ateizmus korunk problémája, akkor a legfőbb harci cél az ellene való harc, a vallásosság felfrissítése. Így a békéért és a leszerelésért folyó harcban nem lehetséges a gyakorlati összefogás hívó és nem hívó emberek között. Nem a háborús gyújtogatás kell elsősorban a népek összefogott erővel lefogni, hanem a világnézeti harc kell összpontosítani az összes egyházi erők lási erőket. Ezt még az anglikán ep-

Church Times című lapja is felismeri. „Az enciklikában a gondos szeretettel mos fejezete ellénére VI. Pál pápa arra, hogy ragaszkodjék a nagy hagyományokhoz, amely elválasztja a keresztényeket a kommunizmustól...” Vagy a *Liberation* című francia lap írja: „VI. Pál felhívja elődje bátorságától, igyekszik lefelfedni és pítani egyes álláspontjait, amelyek a békezeledés érdekes lehetőségeit nyitották a hívók és a nem hívók között a békéjének tekintetében.”

A párbeszéd értelméről

A párbeszéd kifejezés János pápa használatára volt a hívók és a nem hívók közötti gyakorlati összefogása értelmezése. De sokkal előbb, mint János pápa megfogalmazta és támogatta, már a „párbeszéd” a vallásos és nem vallásos emberek között, volt valóságos együttműködés az emberiség égető problémáinak megoldásában. Ennek az összefogásnak élő lelke, mozgatója mind a kommunista párt volt. János pápa donképpen felismerte, hogy ha a béke várbra is az egyház nélkül, sőt e nélkül lépései középette valósul meg, a hívók elfordulnak az egyháztól, a vallástól is. Ezért akart változtatni az egyház álláspontján, az egyház érdekében is, ezzel együtt is valóságosan szorította a béke ügyét. A párbeszéd kifejezése oly nagy hatóerővel bír az egyházban, hogy VI. Pál sem vonhatta ki magától a hatását alól.

párbeszéd igénye VI. Pál pápánál megmaradt tehát. Az Ecclesiam Suam ciklikának a leghosszabb fejezete szól róla. Megváltozott azonban a párbeszéd tartalma. VI. Pál szerint az egyház feladata napjainkban a hit általános védelme, terjesztése. A párbeszéd célja és szükségessége tehát az, hogy szerúsíteni kell az eszközöket, módokat, a szeretet és a szegénység gyakorlását útján kell eljutni minden emberhez, más vallásúakhoz és vallástalanokéig egyaránt és visszavezetni őket „az igaz egyházhoz.”

A párbeszédnek ilyen értelmezésével együtt össze a kommunista pártok és a szocialista országok elítélése, a rágalomok egyházak üldözéséről. Ezzel kapcsolatban mondja a pápa, hogy „Ilyen körülmények között a párbeszéd igen nehéz, hogy ne mondjuk: lehetetlen.” Mit várunk ezek után a mosakodás, hogy nincs semmi előítélet a szocialista rendszerekhez tartozókkal szemben. Újra veszi a legsötétebb hidegháborús korban XII. Pius által oly előszeretettel használt rágalmaszót, „a hallgatás háza” kifejezést, mert szerinte a szocialista országokban „a lélek jogait elnyomják... csak hallgatás, jajszó, türelm... amelyet az egyház ilyen helyzetben tehet...”

VI. Pál szerint a párbeszéd a szocialista országokban csak az lehet, ha megengedik az ateista propaganda és mindezt visszatér a valláshoz. Ha nem engednek le a materialista világnézetéről, akkor a kommunisták hibájából nem lehetséges a párbeszéd. Ez azonban — árhogyan is nézzük — kapituláció köztelése a párbeszéd szó mögé bújva, értelme megváltoztatásával.

Magyar kormány a Vatikán megállapodása

Ismeretes, hogy az Ecclesiam Suam ciklikát augusztus 6-án írta alá a pápa. Ekkor már utolsó szakasza előtt állt a Vatikán és a magyar kormány közti tárgyalás. Maga a tárgyalás és a megállapodás is jól mutatja, hogy a Vatikán, közben végbement pápacsere és merészebb politika ellenére sem térhetett ki az ateizmus ellen. Az enciklika és más megnyilvánulások a kommunizmus ellen a konzervatív egyházi köröket bátorítja. De a reformisták is erősek még, ezt nem lehet figyelmen kívül hagyni a pápának. Ezenkívül a megállapodáshoz is hozzájárult a pápa olyan reményt, hogy az országban az egyházat erősíti Magyarországon a világnézeti harcban.

A megállapodás után a Vatikán különféle sajtótájékoztatókban igyekezett ismét beállítást helyezni azt, mintha az eddig állandóan meglevő üldözés érséklődött volna, s így kedvezőbb lenne az egyház helyzete. De még a józabb polgári lapok is látták, hogy nem dőzés utáni enyhülésről van szó. A The Times szerint „az új püspökök kinevezésére vonatkozó megállapodás és a furcsa hallgatás Mindszenty bíborosról, engedelményekre enged következtetni a Vatikán részéről”. Érdekes a lap indok-

kolása is. Eszerint a kinevezésre került püspökök lojálisak a rendszer iránt. Hamvas érsekké történt kinevezését régebben visszautasította a Vatikán, azóta kétszer is részt vett békerendezvényen Moszkvában, mégis megkapta az érseki méltóságot. A cikkíró ezután azt fejtegeti, hogy amit a Vatikán kért, a többségében megoldatlan maradt, pl. a Mindszenty-kérdés.

Tulajdonképpen mindezekben igaza is van a cikkírónak. Népköztársaságunk eddig is gyakorolta az állam beleszólási jogát az egyházi ügyekbe és ez nem járt az állam és az egyház viszonyának kiegyensúlyozásával. Most a Vatikán is elismeri ezt és vállalta a püspökök kinevezéséhez az állam előzetes hozzájárulása kikérését; hozzájárult ahhoz is, hogy a papok állampolgári esküt tegyenek alkotmányunkra. Ugyancsak eleget tett kormányunk azon követelésének, hogy a disszidens reakciós papok számára ne adjon fórumot káros politikai tevékenységük folytatásához, távolítsa el őket a római Pápai Magyar Intézetből.

Ezért tekintjük jelentősnek a megállapodást a Magyar Népköztársaság szempontjából. Már maga a megállapodás ténye is jelentős, hiszen először történik meg okmányban rögzített egyezmény közt a szocialista ország és a Vatikán között. A megállapodás tartalma is kedvező számunkra. Ezenkívül hozzájárulást jelent hazánk nemzetközi tekintélye növekedéséhez, segíti az olyan reakciós rágalomok leleplezését, hogy a szocialista országokban üldözik az egyházakat, vagy azt, hogy a világnézeti ellentét a vallás és a materializmus között kizárja más téren a közeledést.

Az enciklika az egyház és a világ viszonyáról

Korunk, mint ismeretes, óriási társadalmi változások korszaka. VI. Pál félti az egyházat a világban végbemenő átalakulások okozta megrázkódásoktól. A változásokban nem lát semmi jót, azokat úgy ítéli meg, mint amelyek veszedelmet és bűnös csábításokat hoznak, „megrontják az erkölcsöt vagy elfordítják az embert az igazság egyenes ösvényétől.” A pápa látja, hogy a társadalom válto-

zásai hatással vannak az emberek gondolkodására és azt írja: „Mindez a tenger hullámveréseként magát az Egyházat is körülözönlí, megrázkódtatja... ebből a megcsúszásból, megdöbbenésből és félelemből bizonyos veszélye támadt, amely magát az egyházszerkezet szilárdságát veszélyeztetheti.” Ilyen hatások következményének tartja az egyházon belüli reformista törekvéseket és ezért ítéli el mindazt, ami az egyháznak a mai világhoz való igazítására irányul. Fél a jelentősebb újításoktól, hogy azok kikezdi az egyházat.

Miben látja a pápa a világ hatásától való védekezés lehetőségét? Szerinte az egyháznak jobban a saját hivatása szerint kell élni, ehhez jól kell ismernie saját hivatását. „Szükséges — írja —, hogy a világban éljünk, de nem az, hogy a világi legyünk”. Vagyis az egyház hivatását olyannak tartja, amelyet kivülről kapott istentől, és amely változatlan a maga lényegében. Tehát az egyház nem alkalmazkodik a világhoz, hanem térjen vissza az evangéliumban megfogalmazott tételekhez, ne szakadjon el a világtól, de különítse el magát a változásoktól. Ez pedig csak úgy lehet, ha visszatér a régihez a lényegét illetően és csak a módszerek, eszközök tekintetében újít. Erre is azért van szükség, hogy az egyház a maga befolyását hatékonyabban érvényesíthesse a világra, mint eddig. „Ha tehát e tárgyban megújulásról beszélünk — írja a pápa —, nem a dolgok megváltoztatásáról van szó, hanem annak a bennünket mozgó elhatárolásnak a megszilárdításáról, hogy megtartsuk azokat a vonásokat, amelyeket Krisztus adott az Egyháznak”.

Ennek a felfogásnak a magja világosan mutatja, hogy a pápa szerint a világnak kell alkalmazkodni az egyházhoz. Ehhez pedig az egész világot a katolikus hitre kell téríteni, ami a hit fokozott terjesztését követeli más vallásúak és vallástalanok között. „Mielőtt a világot hitre térítenék, sőt éppen azért, hogy megtérítsük, meg kell azt közelítenünk és beszédbe kell vele elegyednünk.” Vagyis a pápa szavai szerint a párbeszéd lényege az, hogy „az isteni igazságokat — amennyire csak lehet — közelebb hozza a ma élő emberek értelméhez.”

Kétségtelen, hogy VI. Pál pápa visszafelé tett lépéseket elődjének a világ változásait reálisabban megítélő törekvéseihez képest. A világnézeti harcot fokozni akarja úgy, hogy azt a legégetőbb kérdésként kezeli. Ezzel nem lehet egyetérteni, mert elhomályosítja korunk egyik fő kérdésének, az atomháború elhárításának valószínűségét, és gyengíti a vallásos és nem vallásos emberek összefogását.

Mindezek ismeretében és bírálatának hangsúlyozása mellett sem feledkezhetünk meg arról, hogy a Vatikánon belül és szerte a világon vannak reális megítélések és törekvések. Ezenkívül a békét akaró tömegek is jobban értik ma már az igazi tennivalókat az atomháború elhárítására. Ezt szem előtt tartva, törekszünk a Vatikánnal is a tényleges párbeszédre, elvi engedmények nélkül. Továbbra sem tartjuk alapvetőnek a világnézeti ellentéteket, ha gyakorlati politikai kérdések megoldásáról van szó.

Hazánkban erősítjük a hívő és nem hívő emberek összefogását az építómunkában, mindent megteszünk — elvi engedmények nélkül — az állam és az egyházak viszonyának normális alakulására. Ezt kívánja népünk szocialista érdeke.

BALLÓ ISTVÁN

Nem a lelkesedéssel volt a baj...

Taktikai gyakorlatot szerveztünk az ősz folyamán Bács-Kiskun megye egyik termelőszövetkezetében. A gyakorlattal azt kívántuk megállapítani, hogy a községtől mintegy 2,5 km távolságra levő tsz-majorban milyen mértékben biztosítottak az eredményes tűzoltás feltételei, továbbá, hogy egy adott esetben a környéken levő községi önkéntes tűzoltóegységekre milyen mértékben lehet számítani a tűz tovaterjedésének megakadályozása, illetve az oltás tekintetében.

Mindkét testület a jók közé számít

A gyakorlat céljára kiválasztott tsz-majorban több juhodály és istálló van, amelynek mindegyike könnyen éghető anyagból épült. Az épületek közelében vannak elhelyezve a különböző méretű szénas szalmakazlak is. A gyakorlat idején a juhodályokban és istállóban állatok voltak elhelyezve. A legközelebbi állami tűzoltóegységek 30—40, illetve 50 km távolságra vannak a gyakorlat céljára kiválasztott tsz-től, éppen ezért a tűz tovaterjedésének megakadályozásában igen jelentős szerep hárul a helyi és a környező községek önkéntes tűzoltóegységeire.

A helyi önkéntes tűzoltóság 1 db 400 l/p-es kismotorfecskendővel és 1 db kocsifecskendővel rendelkezik. A kölcsönös segélynyújtási terv alapján segítségnek érkező községi önkéntes tűzoltóság pedig 1 db Weapon gépjárművel és 1 db 800 l/p-es kismotorfecskendővel rendelkezik. A megyei és a járási tűzrendészeti szervek mindkét önkéntes tűzoltóságot jónak értékelik. Az idei járási versenyen mindkét testület részt vett, sőt az egyik az ország-részi selejtezőbe is bekerült.

A taktikai gyakorlat feltételezése az volt, hogy a tsz-major egyik lakóépületében 12 óra 54 perckor tűz keletkezett, amely rövid időn belül kiterjedt az épület tetőzetére és annak mellékhelyiségeire (disznó- és baromfiól), továbbá átterjedt a közelben levő istállóra és juhodályra. A tűz keletkezését füstgyertya meggyújtásával, tovaterjedését pedig piros zászlókkal szemléltettük. A gyakorlat megkezdésének időpontjában a tsz-majorban egy brigádvezető és a tsz-dolgozók, illetve állatgondozók közül 8 fő tartózkodott.

A kezdet biztató...

A füstgyertya meggyújtásakor a brigádvezetővel közöltük a tűz keletkezésével és terjedelmével kapcsolatos adatokat. A brigádvezető a jelenlévő dolgozókkal azonnal megkezdte az istállóban és a juhodályban levő állatok mentését, majd a rendelkezésre álló eszközökkel a tűz oltását. Ezzel egyidejűleg a brigádvezető — mivel a

majorban telefon nincs — az egyik traktorvezetőt megbízta, hogy a majorban található vontatóval azonnal menjen a tsz központjába (a tsz-iroda a 2,5 km-re levő községben van), és értesítsék a községi tanácselnököt, hogy a majorban tűz keletkezett és több épület ég.

A tsz központjából 13 óra 3 perckor értesítették a tanácselnököt a tüzről, aki hangosbemondón keresztül riasztotta a helyi önkéntes tűzoltóságot. 13 óra 4 perckor a tsz központjából a helyi postahivatalt is értesítették az esetről. Az ügyeletes postai alkalmazott továbbította a jelzést a szomszédos községi önkéntes tűzoltóságnak, továbbá a legközelebbi állami tűzoltóságnak.

...a folytatás azonban nem

A helyi önkéntes tűzoltóság 1 db lövön-tatású kocsifecskendővel és 1+5 fővel 13 óra 14 perckor indult el a szertártól, és 13 óra 25 perckor érkezett a tűz színhelyére. A távolságot és az útviszonyokat tekintve — a majorhoz vezető út igen nehezen járható, homokos — ez a vonulási idő elfogadható. Az önkéntes tűzoltó elvtársak a majorba való megérkezés után gyorsan és igen lelkesen fogtak hozzá a kocsifecskendő megszereléséhez. Sajnálattal kellett azonban megállapítaniuk, hogy beavatkozni nem tudnak, mivel a beavatkozáshoz szükséges felszereléseket (sugárcső, tömlő és kulcsok) vonulás közben az úton széjjel szórták. Az elhagyott felszereléseket a kerékpárral és motorkerékpárral később érkező tűzoltó elvtársak felszedték ugyan és magukkal is hozták a helyszínre, de a tűzoltásba való beavatkozás ismét sikertelen maradt, mert a kocsifecskendő — dugattyútömítés hiányában — üzemképtelennek bizonyult...

A szomszédnak sem sikerül

A segítségül hívott szomszédos községi tűzoltóság 13 óra 47 perckor érkezett a helyszínre 1 db Weapon gépjárművel szállított 800 l/p-es kismotorfecskendővel és 1+6 fővel. A parancsnok megérkezésekor tájékozódott a pillanatnyi helyzetről, a 800-as kismotorfecskendőt megfelelő víz-szerzési helyre állíttatta, majd parancsot adott a szerelésre.

Az önkéntes tűzoltó elvtársak igen gyorsan és elismerésre méltó lelkesedéssel hajtották végre a feladatot, a tűzoltást azonban nem tudták megkezdni, mivel a kismotorfecskendő — karbantartási hiányosság miatt — egyszerűen nem nyomta a vizet...

Közben megérkezett az állami tűzoltóegység 1 db gépjárműfecskendővel és 5 fővel. A parancsnok átvette a tűzoltóvezetést. Utasítására a községi tűzoltó testület megserelt alapvezetékét a gépjárműfecskendő szabadon maradt nyomójára csatlakoztatták, azonban ez a próbálkozás is sikertelen maradt, mert a tömlővezetés nyomása a tömlőket szétverte.

A gyakorlat tapasztalatait összegezve a kitért cél tekintve megállapítjuk, hogy az eredményes tűzoltás feladatának (megfelelő vízszerezési hely, tűzjelzési szervezése stb.) a tsz-majorban bizonyos feltételek vannak. A tsz-dolgozók tevékenységében igen pozitívan értékelhető. A gyakorlaton részt vett községi önkéntes tűzoltó testület tagjai lelkesedésből és a gyors szerelés érdekében nagy újszerűséggel és magas színvonalon vizsgáztak. Lelkesedésük, őszinte igyekezetük azonban nem párosult a felszerelés üzemképességével, s így a részükre meghatározott feladatokat képtelenek végrehajtani.

Úgy gondoljuk, szükségtelen külső segítséggel, hanem bizonygatni, hogy ha nem győzünk, hanem tüzesetről van szó, ezek a hiányosságok ugyancsak súlyosan befolyásolják a tűz tovaterjedését és fokozzák a kárérték alakulását.

Nem általánosítunk, de...

Távol áll tőlünk még a gondolat, hogy az említett gyakorlat során az önkéntes tűzoltóság tevékenységével kapcsolatban szerzett negatív tapasztalatokat más községek vagy Bács-Kiskun megye egész területére általánosítsuk. Ellenkezőleg, a tapasztalatainkból meggyőződésünk, hogy a községi önkéntes tűzoltóságok jelentős részére a tüzes esetekben komoly mértékben lehet és kell is számítani és példák sokaságát tudnánk felhozni, amikor az önkéntes tűzoltóságok eredményes beavatkozásának volt a lehetősége, hogy a tűz terjedését kellő időben meggátolták, sőt nem egy esetben az állami tűzoltóegységek kikerültek a feladattól, mert az önkéntes tűzoltóságok el is oltották. Arról azonban nem beszélhetünk, hogy a községi önkéntes tűzoltóságok felszerelések karbantartása tekintetében valamennyi önkéntes tűzoltóságnál a szükséges állapotban vannak, és hogy hasonló sajnos esetek más önkéntes testületeknél nem fordulhatnak elő.

Éppen ennek érdekében tartjuk fontosnak és helyesnek, hogy a tanácsok és községi parancsnokok a jövőben utolsó sorban az állami tűzoltó szervezet felé forduljanak, ha eddig is jóval nagyobb gondot okozott a községi önkéntes tűzoltóságok hiányos felszereléseik hiányosságaira. Mert az önkéntes tűzoltóságok csak úgy tudnak eredményesen beavatkozni, ha tenni önként vállalt kötelezettségüknek, ha tiszteltet és elismerésnek ösztönözésük minden esetben szükséges, ha a felszerelések üzemképességével

Jámbor I.
tű. alej.



A falakon éktelenkedő foltok még barátságatlanabbá teszik a hálólhelyiségeket



A parancsnokhelyettes szerint a 640/1964. BM TOP utasítás nagyon megkönnyítette a tűzrendészek munkáját



Az olimpia déli híreit hallgatja a kollektíva a „mindenes” teremben

Az I—II—XII-ön tapasztaltuk

Majd másfélezer szemlét tartottak az 1/1963-as BM számú rendelet megjelenése óta az I—II—XII. kerület tűzrendészei, és a nem kis erőfeszítést elentő munka nyomán alig 300 étesítményt vettek nyilvántarásba. Persze ez a számszerűség nem mérvadó, mert most már a minőségi munka kerül előtérbe. Azelőtt olyan nagyüzemekre, mint pl. a Ganz Villamossági Művek, alig egy-két nap jutott, most viszont a hatalmas gyár körülményeihez mérten — elegendő idő áll rendelkezésre ellenőrzésére és bejárására. A munka dandárjának befejezése után érezhetők csak igazán az új jogszabály előnyei.

Számszerűleg ugyan növekedett, kárértékben azonban csökkent az összevont kerület tűzárstatistikája. A tavalyi első

félév 2758 Ft-os kárértékével szemben az idén mindössze 501 Ft-nyi a kár. Persze nagy szerepe van ebben a kerületi parancsnokság megelőző propa-



gandumkájának is. Ötvenegy alkalommal tartottak előadást, több esetben filmvetítést és számtalanszor küldtek írásos megelőző tűzrendészeti propagandaanyagot a különböző társszerveknek. Előadást tartottak a HKI dolgozóinak, és Né-

meth örgy., parancsnok öt alkalommal cikket is írt a három kerület tanácsainak lapjaiban a tűzvédelmi szabályok fontosságáról. Nem utolsó sorban a kerületiek propagandamunkájának érdeme, hogy ez évben a tavalyinál jóval kevesebb káro-

valamint újjávarázsolták a már nem éppen fiatal konyha- és ételszeekrényüket. A tettekre kész kollektíva szívesen tenné otthonosabbá a körletet, csak sajnos erre nincs lehetőségük. Ugyanis mindössze egyetlen helyiség szolgál ebédlőnek, tanteremnek és társalgóknak. Amikor pl. a létesítményi önkéntes parancsnokoknak továbbképzésük van, a beosztottak jobb hiányában a sötét, rideg hálólhelyiségek, vagy az udvar között választhatnak...

Nagy sikert aratott a megelőző munkakörben dolgozók között a BM TOP által kiadott 640/1964. számú utasítás. A tettszetős külsejű, kis alakú könyvecske könnyen kezelhető, és hordozható. Sóvári fhdgy., a parancsnok helyettese szerint a legjobb segítőtárs; a 20-assal ellentétben az új utasítás már mindent tartalmaz, ami a hatósági munka végzéséhez szükséges.

A XXII. kerületiek gondjai

Vízhiány és rossz utak — ez Budafok és méginkább Budatétény gondja. Hiába határolja a kerületet a Duna, alacsony vízállásnál mégis gondot okoz a part menti üzemek védelme. A legtöbb problémát azonban a hegyvidéki rész jelenti. Ha pl. alacsony a hálólzeti nyomás — és ez elég sokszor előfordul —, ma is vízszállító-kocsik hordják a vizet az itt lakóknak, amit persze a kerületi parancsnokság sem hagyhat figyelmen kívül...

A tűzcsapkérdés miatt is elég fő a fejük. Sok helyütt még na sincs tűzcsapjelző tábla, és tűzoltó legyen a talpán, aki tévjdéjén megtalálja a vízforrást. Nem véletlen tehát, hogy itt olyan nagy gondot fordítanak a tökéletes helyismeretre. Olyan biztosan kell mozogniuk a területen, hogy adott esetben ne csak a házra, hanem a tűzcsap helyére is rátaláljanak.

Szergondozás alkalmával ugyancsak alaposan meg kell nézni a gépjárművek csavarjait. A rossz útviszonyok miatt van ez és az s, hogy vonulás esetén itt egyszerűen nem lehet sietni, bármilyen sürgős lenne is. Majd talán akkor lehet ilyesmiről szó, ha min-

den út kifogástalan lesz ebben a zeg-zugos, hegyes, völgyes kerületben.

Pályázatot írt ki a kerületi parancsnokság a faliújság „átszervezésére”. A réginék a formája már nem felelt meg a követelményeknek, és színességével, tartalmasságával sem volt minden rendjén. Ötjártunkkor három „tervezetet” már ki is függesztettek az öreg faliújságra, és úgy láttuk, hogy alkotóik lelkiismereti kérdésnek tekintették a felhívást. Most már csak az a kérdés, hogy lesz-e majd elegendő cikk az újon, mert hát a forma mellett a tartalom sem lényegtelen...

Még a tél sem köszöntött be, máris a tavaszra készülnek az egységen. Azt szeretnék, ha jövőre még szebb virágok díszítenék a laktanya elejét. Gondos gazdaként teszik el tőljére a szebbnél szebb muskátlikat és egyéb virágokat, szakszerűen takarják rózsáikat, hogy jövőre még több szemlélője legyen a tűzoltók virágoskertjének.



A rossz útviszonyok miatt két-tőzött gondal ügyelnek a csavarokra, nehogy vonulás közben meglazuljanak

A laktanya előtti fák és bokrok mellé tavaszra szebbnél szebb virágokat ültetnek majd a XXII. kerületiek





A brigád naplója

P IROS VÁSZONKÖTÉSŰ VASKOS KÖNYV — aranyozott betűkkel és a gyár emblémájával. Belül, az első oldalon a névadó ceruzarajz-portréja, a következő lapon rövid életrajza, majd kövér, nyomtatott betűkkel a brigádtagok névsora, aztán a címadó jelmondat: „Célunk — a „Szocialista brigád” cím elnyerése”, alatta pedig — mintegy bevezetesként — rövid, tömör mondatokban a cél elérésének körvonalazása. És sok-sok kép, újságkivágás, rajzos illusztrációk, levélmásolatok, meghívók, s valóságos betűtenger, amelyet nagy gondossággal, sok-sok szeretettel rendezett sorokba, formált naplóvá a brigádvezető ügyes keze.

Az Egyesült Izzó Speciállámpa-gyártás I. „Hámán Kató” szocialista brigádjának naplója ez, ami számunkra azért mond sokat, mert a brigádtagok közül heten a női önkéntes tűzoltó-raj igen aktív tagjai. Két éve önkénteskedik a legtöbbjük. Néhány versenyt megjárta azóta, s ha nem is tűntek ki országra szóló eredményekkel, mégis szívesen végzik önként vállalt társadalmi feladatukat és fölöttébb büszkéek rá, hogy a gyár önkéntes tűzoltói között ők képviselik a női nemet.

Ez az írás róluk szól, a brigádról, elsősorban a brigád életéről — a brigádnapló tükrében. És a szokástól eltérően nem mi írjuk, hanem a napló egyes részleteinek, mindenekelőtt a „Hővégi összesítések” közreadása révén mutatjuk be olvasóinknak a gyár legeredményesebb szocialista brigádját...



Keszthelyi Marika a brigád legfiatalabb tagja (máskülönbiben menyasszony), az önkéntes női raj parancsnoka

*

Mezei Jusztina hat éve dolgozik a gyárban. A brigád egyik alapító tagja és egy esztendeje lelkes önkéntes

Az „Előszó”-ból

„1961 szeptemberében alakult meg brigádunk... ez a 15 főből álló brigád több ízben bebizonyította, hogy méltó arra a küzdelemre, amely a szocialista brigád címért folyik; összetartásban, egyetértésben és munkában sokszor tanújelét adta annak, hogy mindez további magatartása mellett sikerülni is fog...”

1963. március 25

„Április 4 tiszteletére brigádunk a következőket vállalja:

1. A brigád termelését 102%-ra növeljük.
2. A 100% alatt teljesítő brigádtagokat segítjük, ill. teljesítményüket 102%-ra hozzuk fel munkamódszer átadásával.
3. Az általunk szerelt DIN lámpák megfelelnek a követelményeknek.
4. 1963. évre 60 óra társadalmi órát vállalunk...”

Április 1

„Három új taggal növekedett brigádunk létszáma...”

Április 3

„Sok készülődés, fáradtság meg a mai napot... míg e 1 hónap munkája, brigádunk forma munkaköpenye... A a napon a Bilux-szerelés fe az egy pillanatra megállt, hogy nézzen bennünkre, és ére emberek rokonszenvét...”

Április 5

„Erdemes megemlíteni a b belül működő önkéntes tűz patot, amely az Egyesült 1 mint az egyetlen női tűzoltó szerepei. Ma délután már a gyakorlaton vett részt, kés: jus 4-1 versenyére, amelyve női csapattal mérte össze er ügyességét...”

Április 28

„Május 1 tiszteletére, abbó kalomból, hogy vállalatunk az „Eljűzem” címet, a kultú ünnepséget tartottak... Bri ből öten részesültek jutaloml... „Az első negyedét 10 zártuk... A 100%-on alul tagok feljötték 100, 101%-ig, még növelni, kell... A m gyelem terén még van egy vitani való, mivel már egy gyelmezettéve lettünk... E óra társadalmi óránk van. kéntes tűzoltók társadalmi év végén lesznek elszámolva

Május 4

„...Ma reggel egyenesen örségre mentünk, ahol átő az új, erre az alkalomra kés hába, és egységesen a verse helyére mentünk, a Cé sporttelepére... A kismc kendő-szerelésben II. helye tünk el, és ez annyiból is sze mény, hogy ők már 6 éve es mi meg csak négy hete... „Májusban a százalékun ami az előző hónaphoz vis: javulást jelent, de még min lehetünk megelégedve... I lan hiányzás, késés nem vo



ajnos ebben a hónapban sem ekedhetünk a 102%-kal. Ebben szerepe van az új bicikli IZS-nyaknak, amelyek eléggé magas alakát három szerelőnk nem a elérni... és nem utolsósor ez a nagy meleg is hátrányunk-zolgáit... A munkatagaim ki-tőnek mondták, annak ellené-hogy egy dolgozónk figyelme-zet lett... Ezzel a hónappal a negyedév is lezárult. Százalé-ka a II. negyedévben 101,2%. Ez a százalékkal a „Hámán Kató” id a Spectálámpa-gyártás osz-tán az ifjúsági brigádok között I. negyedévben az I. helyezést el”

Július

úliusban a százalékunk 101,5. Bár ez még mindig nem ki-tő, az előző hónapozhoz visz-o-va 0,7% javulás mutatható ki. ugyan, hogy még nem minden átag éri el a 102%-ot, de 100%-alul még a gyengébben dolgo-som termelnek, amit nem kis keséggel állapítottunk meg... ádukunk létszáma jelenleg 19 fő.”



a mosolygó kislány Boros Ália, aki szintén kezdettől gya tagja brigádnak

Szeptember

zzel a hóval a háromnegyedév zárult. Átlagunk 101,3%... Két sről iszolatlanok be, igazolatlan zrás nem volt. Munkánkat kezünk balesetmentesen élvé-i. Ennek ellenére egy eléggé élytelen, de többször is megis-ődő balesetről tettünk jelen-... A formálógáz-csapokról van amelyek a szerelőasztalokon ak felszerelve, s amelyek he-és következtében egy szikrától nulladva, kisebb égési sebet ej-az ott dolgozó szerelőn...”

Október

...A munkatagaim ellen pa-nem volt... Látogatást szer-ünk az Üveggyárba... Egy al-mmal moziban voltunk... Részt nk az első politikai oktatáson, os nem teljes létszámmal, a hi-ő 4 személy utólagosan igazolta zását. Egy brigádtaggal keve- van, Strelinczky Irén kilépett árból.”

November

ovember havában 102%-ot tel-tettünk... Egy brigádgyűlést stunk. Elkezdődött a tornaszak-ly tagjainak az Izzó tornater-én az edzés. A politikai okta-rendszeresen járnak a brigád l...”

„Az önkéntes női tűzoltócsapat tagjai sajnálattal vették tudomásul parancsnokuk, Krause Gyula eltávo-zását... Sajnáljuk, hogy elmegy, mert igazán jó parancsnok, jó ok-tató volt. Kíváncsiak vagyunk, mi-lyen lesz az utóda?”

...Ebben a hónapban értük el a leggyengébb eredményt az 1963-as évben. Ezt azzal magyarázhatom meg leginkább, hogy elég vegyes, sokoldalú munkát végeztünk, így egyikbe sem tudtunk eléggé bele-lendülni. Meg talán az egymásra torló ünnepok egy kicsit kevesebb kedvet adtak a munkához, ami ugyan eléggé rossz kifogás, de azt hiszem érthető... A III. negyedév eredményei alapján brigádunk be-került az Egyesült Izzó három leg-jobb brigádja közé, s tovább jutott a „Budapest legjobb brigádja” cím-ért harcoló brigádok sorába. Az elmúlt évben összesen 347 óra tár-sadalmi munkát végeztünk, ebből 298 órát az önkéntes társadalmi tűz-oltók...”

1964. január

„Januárban a százalékunk 101,1 volt. Igazolatlan hiányzás nem volt, késés öt történt, de mind a közle-keedés miatt. Balesetmentes hónap volt... Egy alkalommal sportbálon vettünk részt, egyszer moziban vol-tunk. Meglátogattunk egy brigád-tagot a kórházban...”

Február

...Ez a hónap is balesetmen-tesen zárult. A fejeitem ellen nem volt panasz. Egy brigádgyűlést tar-tottunk. Tisztviselési versenyen ve-ttünk részt. Brigádunk egy alkalm-al színházban volt, az Élni tudni kell c. darabot néztük meg...”

Március

...1964 év első negyedévet 101,5 %-kal zártuk... Ifjúsági oktatáson vettünk részt, amely az első ne-gyedév végével le is zárult. Sport-vállalásunkat ezidáig teljesítettük. 22 óra társadalmi munkát végez-tünk...”

Április 2

Az Izzó kultúrtermében ma délu-tán, hazánk felszabadulásának 19. évfordulóján ünnepségen vettünk részt, a brigádból többen... Itt kaptuk meg ml is a szocialista brigád címet... Visszatekintve az el-múlt évre, kis büszkeséggel állapí-tottuk meg, hogy érdemes volt dol-gozni, mert a kitűzött célt elértük.”

Május 23

„Csóka Gabriellának ma abból az alkalomból gratulálunk, hogy elér-kezett életének fordulópontjához:



ma tartja esküvőjét. Kívánjuk neki, hogy legyen nagyon boldog... Ezen a napon tartotta brigádunk tűzoltóversenyét, amelyre hetek óta készült, gyakorolt a csapat... Itt is szép eredményt értünk el, négy induló közül a második helye-zést kaptuk. Utána a staféta követ-kezett, ahol kis hibával csak nar-madikok lehettünk, de ez sem rossz helyezés, mert elég sok induló volt. A verseny után a kultúrházban ün-nepélyesen kihirdették az ered-ményt, itt kaptuk meg a kitünté-ést és a 500 Ft-ot. Nagyon örül-tünk az eredménynek...”

Május

„Május hónapot 100%-kal zártuk. Ha az eredmény nem is egészen ki-elégítő, az előző hónapokhoz visz-o nyítva nem lehet kifogást mondani a brigád teljesítményére... Más-fél napon kirándulásra vettünk részt Sopronban, és egy kabaréműsoron a Népstadionban...”

Június

„Ebben a hónapban 97,3%-ot tel-jesítettünk. Ehhez a gyenge ered-ményhez nagyrészt hozzájárultak a rossz szerelógépek, amit az utóbbi időben nagyon sokszor reklamáltunk eredmény nélkül... De ez az ered-mény annyira nem tudta lerontani az átlagunkat, hogy a II. negyed-évben el ne tudjunk érni az I. helye-zést az ifjúsági brigádok versenyé-ben, aminek nagyon örültünk... Talán ez a hónap volt brigádunk életében a legszegényebb program-ban, de kell egy kicsit a családu-unkkal, a hozzátartozóinkkal is len-ni...”

Július 17

„Sok boldogságot kívánunk Mezei Jusztinának születésnapja alkalmá-ból és egyben abból az alkalomból hogy a mai KISZ vezetőségválasztó taggyűlésen agit.-prop. titkárnak vá-lasztották meg.”

... Azt hiszem, hogy ez a nagy meleg több brigád százalékára is rányomja bélyegét, és bár ez nem kifogás, de a közelgő két hét za-badság árnyéka is itt lebeg közöttünk és talán ez is hozzájárul ahhoz, hogy megint csak 100%-on alul tel-jesítettük százalékunkat...”

CSUPÁN TÖREDEKNYI, amit a „Hámán Kató” szocialista brigád naplójából idéztünk, de talán ennyi is elegendő volt, hogy olvasóink bepillantihassanak életükbe, mindennapos gondjaikat, örömeiket megismerhessék. És amire büszkéek lehetünk; Hidvégi Lászlóné (a brigád vezetője és hű krónikása), Mezei Jusztina, Boros Rozália, Keszthelyi Marika, (a női raj parancsnoka), Várda Vera (két éve a raj egyik leglelkesebb szervezője volt), Fazekas Teréz, Szilágyi Dezsőné és Boros Zita (ő az egyedüli, aki más brigádban dolgozott, de a női raj tagja) legalább olyan nagy szeretettel végzik az önkéntes tűzoltóskodással járó feladatokat, mint amilyen jóleső érzés számunkra, hogy az önkéntes tűzoltók népes családjának olyan kiváló dolgozó tagjai vannak, mint ők.

Ez a komor tekintet a lencsének szólt, mert Farkas Teréz máskülönbén igen kedves, barátságos teremtés — és igen jó tűzoltó



Szilágyi Dezsőnének minden figyelmét lekötö a parányi munkadarabok gyors összeállítása. Az ő nevével is találkoztunk néhányszor a brigád naplójában



Várda Veronika, a „veterán tűzoltó” (20 éves), a női raj két év előtti lelkes szervezője

Augusztus 8

„Elérkezett végre ez a nagyon régen várt nap is. Ma leáli az Izzó két hétre, és ki elmegy nyaralni, ki most fogja elvégezni a befűzést vagy nagytakarítást, és lesz, aki ki-pihen az egész év fáradoimát. Egész délelőtt lázasan dolgoztunk, de csak azért, hogy az utolsó nap mielőbb eltelték. Összeírtuk a címeiket, hogy kiknek frunk majd levelet, s nagy boldogan búcsúztunk el egymástól.”

Szeptember 28

„Szívből gratulálunk brigádunk egyetlen férfi tagjának születése napján, s kívánunk neki sikerekben gazdag, boldog életet.”

„Szeptember hónapban 98,3%-ot teljesítettünk. Igazolatlan hiányzás, késés nem történt. Ezt a hónapot is balesetmentesen zártuk. A munka-tegyelem ellen kifogás nem volt. Egy brigádgyűlést tartottunk. Látogatást szerveztünk szeptember 18-én a Vákuptechnikai Gépgyárba.”

Október 5

„Brigádgyűlésen foglaltuk össze az elmúlt hónap eseményeit, s ezen a napon tette meg a brigádunk no-venber 7-i telajánlását...”





Mikés Ibolya és Molnár Ferenc, a szombat esti nagyszerű hangverseny szólistái az Állami Tűzoltóság Központi Zenekara népzenekarával; vezetőprimás Berkj István. Az est közönsége nagy ünneplésben részesítette az énekesek és a zenekar színvonalas produkcióját



A MŰVELŐDÉSI HÁZBAN REZETT ÜNNEPI KÖZGYŰLÉST Léva-dor, a községi tanács vb elnöke nyitott meg, majd Nagy János, a testület elnöke mondott ünnepi beszédet. A beszédet követően Varga Károly tű. őrgy., a tűzoltóság megyei parancsnoka üdvözölte a testület és a delegáció tagjait, majd átadta az „Önkéntes Tűzoltó Szolgálati Érem” fokozata kitüntetést Eugeniusz Kierskinek, a lengyel tűzoltó-delegáció vezetőjének; Zdzislaw Frydryszewski nagymunkásnak és Czeslaw Czerwinski önkéntes parancsnoknak, a delegáció tagjainak. Követően még számos, kiváló munkát végző önkéntes tűzoltó és testületi vezető részeseült jutalomban, elismerésben, amelyeket a megyei parancsnok és Varga Károly, a járási tanács vb elnöke helyettesítette át.

AZ ÜNNEPSÉG TOVÁBBI RÉSZÉNEK EUGENIUSZ KIERSKI kapitány üdvözölte a vendégeket és a vendéglátók segítségének, figyelmességének viszonzásul ajándékokat nyújtott át, Czeslaw winski önkéntes parancsnok pedig szövegét a testület zászlajára.

A jubileumi közgyűlés elnökségében részt vett Mackó Gábor országgyűlési képviselő, Szilágyi József, a járási tanács agit.-prop. osztályának vezetője Papp Miklós, a községi pártbizottság elnöke és még számos meghívott. Az ünnepség megemlékezés rövid kultúrmműsorral zárult, a gniewi jubileumról készült filmvetélővel zárult.

KETTŐS ÜNNEP VOLT a tiszavasváribi községi önkéntes tűzoltótestület jubileuma: a testület nyolc évtizedes fennállására emlékeztek és az önkéntes tűzoltóság vendégeit köszöntötték a nyáron náluk járt önkéntes delegáció tagjainak viszonzásaként jöttek a tiszavasváribi — a tiszavasvári körzet tűzoltótestületétől.

KETTŐS ÜNNEP TISZAVASVÁRIBAN

OKTÓBER 4-ÉN ÜNNEPELTÉ a tiszavasvári községi önkéntes tűzoltótestület fennállásának 80 esztendő jubileumát. Az ünnepség nyitánya az előző esti hangverseny volt a Művelődési Házban, amelyen Mikés Ibolya és Molnár Ferenc, a Filarmonia szólistái és az Állami Tűzoltóság Központi Zenekara nagyszerű produkciója jelentett maradandó élményt a közönség és a testület igen kedves vendégei: a lengyel tűzoltó-delegáció tagjai számára.

Vasárnap délután, az ünnepi közgyűlés előtt a lengyel vendégek a szertárnál találkoztak a helyi önkéntesekkel, és a közvetlen, baráti beszélgetést követően megtekintették a körletet és a felszereléseket.

Vasárnap délután, az ünnepi közgyűlés előtt a lengyel vendégek a szertárnál találkoztak a helyi önkéntesekkel, és a közvetlen, baráti beszélgetést követően megtekintették a körletet és a felszereléseket.

HATÁRŐRÖK

Vasárnap éppen reggelijüket fogyasztották a határőrök, amikor megszólalt a csengő. Tűzriadót jelzett. Előálltak a gépkocsik, felsorakoztak a katonák. Az ügyeletes tiszt ismertette a riasztás okát. Tűz ütött ki a balatonszállási állami gazdaság szérűskertjében, szükség van a határőrök segítségére. A gépkocsik rövid idő alatt a helyszínre értek. A határőrök egész napos munkájának ered-

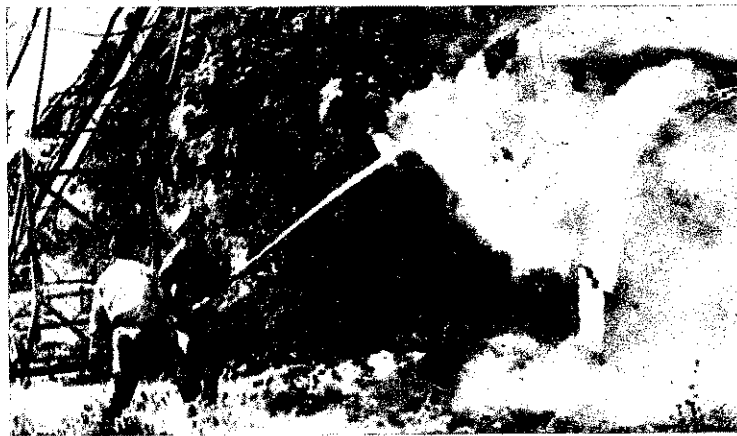

Galiba András határőr a segédsugarvezető posztján jól helytáll Komáromi József tű. t. m. mellett

A TŰZ ELI

ményeképpen gátat vete pusztító lángok továbbterjedésének és több tízezer forint értékű takarmányt megmentett meg. A tűzoltásban részvevő valamennyi határőrtől és a közönségtől, derekasan helytállóak közülük is kiemelkedtek Komáromi József, Galiba András és Becz István határőrök.

Patócs Sándor határőr

Tűzoltók és határőrök — együttes erővel küzdenek a tűz ellen

A gyors, közös beavatkozás sikeres volt; nagyértékű takarmányt mentettek meg a tűz pusztításától





lengyel tűzoltóküldöttség tagjai a szombat esti hangversenyen



Vasárnap délutáni látogatás és egy kis eszmecsere a község önkénteseivel a szertárban



János, a testület elnöke ünnepi beszédében méltatja a tiszavasvári önkéntesek nyolc évtizedes munkásságát

Eva középiskolai tanuló A tűzoltó című verset szavalja



küldöttség nevében Eugeniusz Kierski üdvözlő beszédét a jubiláló vendéglátó testületet



A jubileumi ünnepség kedves epizódja: Zdzislaw Frydriszewski főhadnagy átveszi az „Önkéntes Tűzoltó Szolgálati Érem” kitüntetést a megyei parancsnoktól

*

A testület számos kiváló munkát végző tagja kapott kitüntetést, elismerő oklevelet és jutalmat a nyolcvan éves évforduló alkalmából

*

Ünnepélyes pillanatok: Czeslaw Czerwinski gniewi önkéntes parancsnok, a delegáció tagja szalagot köt a jubiláló testület csapatzászlajára



Tűzoltóversenyen BÉCSBEN

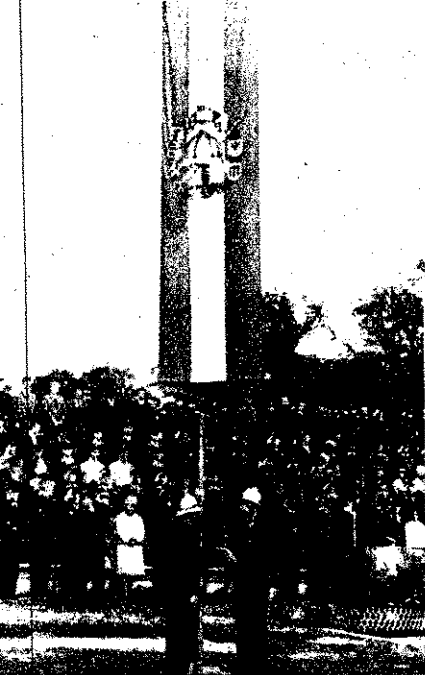

A verseny első mozzanata: zászlófelvonás

53 év után először

Az 1900-as párizsi, az 1906-os milánói és az 1911. évi torinói verseny után — a felszabadulás óta — a magyar tűzoltóság az idén először képviseltette magát versenyrajjal nemzetközi versenyen.

A Dunai Vasmű létesítményi és a jászárokszállási községi önkéntes tűzoltótöredék egy versenyraja dr. Micskó Rudolf tű. vörög. elvtárs, a tűzrendészet országos parancsnoka vezetésével vett részt az október 3-án és 4-én Bécsben megtartott I. Szövetségi Tűzoltó Teljesítményversenyen. A küldöttség tagjaként a Parancsnokság három beosztottja is kiutazott a verseny színhelyére.

A választás azért az említett két önkéntes tűzoltóságra esett, mivel az Országos Tűzoltóversenyen I. helyezést értek el a 800 l/p-es kismotorfecskendő-szerelésben, és az osztrák tűzoltóversenyen is ilyen teljesítményű fecskendővel kellett szerezni.

A felsorakozott versenyrajok, előtérben az értékelő bizottságokkal



A két önkéntes raj tagjai az osztrák tűzoltó versenyszabályzat alapján — amely lényegében megegyezik a Nemzetközi Tűzoltó Szövetség (CTIF) versenyszabályzatával — és az osztrák tűzoltók által használatos felszerelésekkel, augusztus 28-án kezdték meg a felkészülést. Az osztrák versenyszabályzat adta lehetőségekkel élve — mindkét raj a bronz és ezüst teljesítményjelvény megszerzésére is készült, ami nem kis feladatot jelentett számukra.

A bronz jelvényért folytatott verseny esetén — a magyar szabályokhoz hasonlóan — a raj tagjai maguk döntenek el, hogy ki, melyik szerelős szám munkáját végezze, az ezüst jelvényért folytatott versenyénél azonban csak közvetlenül a szerelés megkezdése előtt, sorsolással dől el ugyanez. A



Josef Hlaubeknek, az Osztrák és a Nemzetközi Tűzoltó Szövetség elnökének megnyitó beszéde

sorsolás eredményeként tehát a parancsnok is lehet gépkezelő, vagy a gépkezelő is parancsnok, és így tovább. Ez persze csak úgy lehetséges, hogy a raj minden tagjának ismernie kell az összes szerelős szám munkáját — az előírt jónéhány vezényszavával együtt.

A raj létszáma — eltérően a magyar versenyrajétól — 1+8 fő. Tagjai: parancsnok, gépkezelő, hívívő I/1 (1-es), I/2 (2-es), II/1 (3-as), II/2 (4-es), III/1 (5-ös), III/2 (6-os). A raj tagjai mellükön és hátukon a szerelős számuknak megfelelő jelzést viselnek.

Egészen más szerelési mód

A versenyző rajok a gyakorlat során 4 szívótömlőt, 2 db 20 m-es M tömlővel alapvezetékét és 2 db 15 m-es E tömlővel 2 sugarat szerelnek. A kismotorfecskendők szerelése azonban jelentősen eltér a magyar szerelési szabályzattól.

Különösen nagy az eltérés a szívóoldal szerelésénél. A kútkötelet pl. nem hurkolják a szűrőkosárra, hanem rögzített fülbe akasztják. A szívótömlő összekapcsolása után 3 szerelős szám a szívóoldalt teljes hosszában felemeli és így kötik meg a kapcsolóelemeket a kötéllal, nem pedig egyenként emelgetik, mint nálunk. Eltérést jelent az is, hogy a szívótömlőket meghajlított állapotban kötik össze, vagyis ténylegesen a kútkötél tartja a szívóvezetékét. A szerelésnél a részlegek együtt mozognak, bizonyos mozgási köztettségekkel. Ezenfelül szerelés közben több előírt vezényszót kell használni — pl. „Kötelet köss!”, „Szívóvezetékét vízbe!”, „Szívóoldal kész!” stb. —, s csak ezek kiadása után végezhetők el az egyes következő műveletek.

A nyomótömlőket tömlőhorodó hevederrel viszik ki, s a heveder lebontása után a tömlőket húzzák és nem gurítják; a sugárcső előtti E tömlővel tartalékot képeznek stb. Meg van határozva a tömlők melletti közlekedés is. Csak a tömlő bal oldalán szabad közlekedni, ami ellentétes a mi közlekedési szabályunkkal.

A jászárokszállási versenyraj parancsnoka kiadja a vezényszót

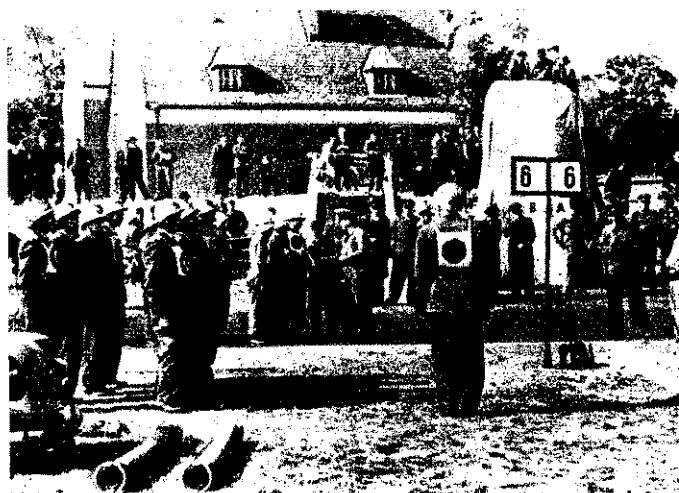

Sok munkát jelentő felkészülés

A rajok tagjai tehát ilyen tételek mellett készültek a munka komoly feladatát elvégezni. A munkát jelentő versenyre készülésüket jelentős munkában segítették, illetve biztatták a Dunai Vasmű, illetve Szolnok megyei, járási és városi tanácsszervek vezetői. A munkájuk felkészülésüket az is



Sepp Kast tűzoltótanácsvezető verseny indítója

előtti 5 napon Budapestre érkezve szevontan fejezték be a felkészülés ideje alatt tisztáznunk egyes szerelési feladatokat, megismerni egyes szerelési tárgyakat, ami az Osztrák Tűzoltó Szövetség és Csehszlovák Tűzvédelmi Szövetség segítségét adott számunkra.

Küldöttségünk október 3-án reggel indult autóbusszal Bécsbe, ahol a Burgenlandi Tűzoltó Szövetség megbízottja fogadta küldöttségünket. Bécsbe megérkezésünk és a Tá



A bizottság értékeli a jászárokszállási raj eredményét

*

Ide fut be a váltóstafféta



nokságon történt jelentkeztán rajainkat a bécsi Práter-Nemzetközi Vásár csarban helyezték el a többi lak és külföldi rajokkal tt.

helyezkedés után a küldött- délutáni órákban megte- tette a verseny színhelyén az rák felszerelési tárgyakat, zben az osztrák tűzoltók égesen adtak választ kérdé- re, és egyes szerelési moz- tokra. Módot nyújtottak ar- , hogy rajaink kipróbálják szereléseket.

A verseny napja

verseny október 3-án szom- n reggel kezdődött a Práter k sporttelepén és egész na- át tartott. A versenyen 199 a tartományi versenyeken z, illetve ezüst jelvényt zett — osztrák és 11 külföldi ittóraj vett részt, a Csehszlo- Szocialista Köztársaságból, csaországból, Jugoszlávia- a Magyar Népköztársaság- a Német Szövetségi Köztár- gból, Olaszországból és cbból.

verseny megnyitása és zász- vonás után 8 értékelő bi- ágnál (bizottságonként 2 endő volt elhelyezve) a ver- pályán kereszt irányban kezdődtek a szerelések. A enypályára történő felvonu- előtt a rajok egy-egy bizott- ál jelentkeztek személy- osságuk igazolása, ruháza- és személyi felszerelésük el- rzése céljából, majd ezt etően vonultak fel 12 percen- a versenyszereléshez, utána g a Práter főútvonalán rendezett stafétához. A ver- egyébként igen szervezett ördülékeny volt. Az irányí- egy magas irányítófülkéből

rádión és hangosberendezéseken keresztül végezték. Meglepőde tapasztaltuk, hogy alig volt kö- zönség a rendezvényen.

Rajainknak a bronz jelvényért folytatott szerelésére és a stafé- tára a déli órákban, az ezüst jelvényért folytatott versenyszere- lésre és stafétára pedig dél- után került sor. A staféta abból áll, hogy a raj minden tagjának sugárcsővel 50 m-t kell futni,

tok száma 5, 10, vagy 20. A rajok értékelésénél 500 alappontból indulnak ki. Magatartásért ad- hatnak még 20 jó pontot, ezen- felül a B. osztályban — ha a raj együttes életkora 270 évet meg- haladja — a kornak megfelelően további 10-től 60 jó pontot. (A. osztályban kell indulni a rajnak, ha tagjainak együttes életkora 270 év alatt van, B. osztályban pedig az ezt meghaladó össz-

gyaránt A. osztályban, a jász- árokszállási raj pedig B. osztály- ban indult, és mindkettő egy- aránt megálta helyét. Elérte a megállapított pontszámot, s ez- zel a bronz és ezüst jelvényeket megszerezte.

A jászárokszállásiak sikere

Október 4-én, vasárnap dél- előtt a bécsi városháza előtti té- ren ünnepélyesen adták át a legjobb helyezést elért rajok kül- ön díjait és a teljesítményjelvé- nyeket. Az ünnepséget Jonas fő- polgármester és Josef Hlaubek, az Osztrák és egyben a Nemzet- közli Tűzoltó Szövetség elnöke nyitotta meg. Ezt követően a legjobb eredményt elért 18 oszt- rák és 4 külföldi rajt külön dí- jazásban részesítették. Ennek során 2 francia és 1 olasz raj mellett a jászárokszállási ön- kéntes tűzoltórajnak is átadták a különdíjat. Utána a városhá- zán sugarakkal, majd az előtte levő téren vizágyúkkal rövid be- mutatót tartottak. Az ünnepség a bécsi tűzoltóság gépjármű- fecskendőinek és különleges gép- járműveinek, majd az önkéntes tűzoltórajok díszelvonulásával fejeződött be.

Vasárnap délután és hétfőn délelőtt küldöttségünk megte- kintette Bécs nevezetességeit és hétfőn délután tért vissza Bu- dapestre.

A versenyen a két raj eredmé- nyes és igen fegyvelmezett mun- kája, magatartása jó hatást vál- tott ki a bécsi tűzoltóság köré- ben, amelynek tagjai igen elő- zékenyen és messzemenően se- gítették a rajaink ott tartózkod- ásával és a versennyel kapcsola- tos problémák megoldását.

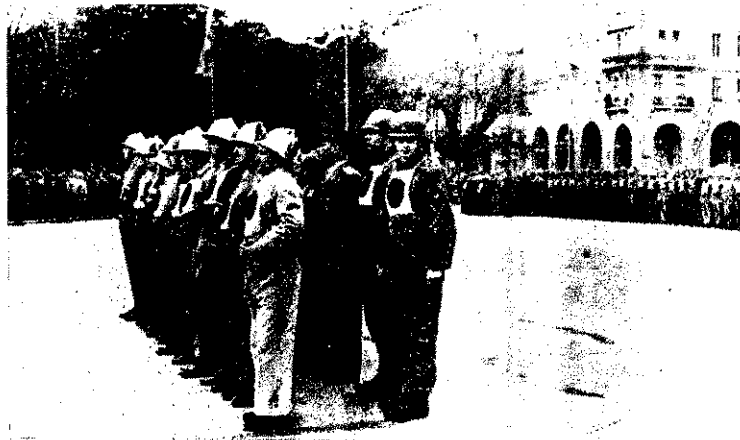

A külön díjazott rajok parancsnokai a felsorakozott egységek előtt

majd egy rövid vezényszó to- vábbitásával átadni a sugárcső- vet a raj következő tagjának. A raj tehát összesen 450 m-t fut. A versenyszerelést öttagú érté- kelő bizottság, a stafétát pedig egy indító, egy célbíró, a váltási helyeken pedig egy-egy pályá- bíró értékelté.

A teljesítmény értékelése

A szerelési verseny értékelése- kor — az osztrák versenyszabály- zat szerint — még több hibapont adható, mint nálunk. A hibapont-

életkorú rajok indulhatnak, s az ún. korpontot ennek megfe- lelően kapják.) Az így összege- zett alappont, jó pontok és korpontok összegéből vonják le a szerelési időt, a staféta idejét, továbbá a szerelésnél és a stafé- tánál szerzett hibapontok össze- gét. A teljesítményjelvényt az a raj szerzi meg, amelyiknek a fennmaradó pontszáma legalább 300, a magasabb helyezést pedig a több ponttal rendelkező raj.

Az életkort figyelembe véve — a dunaújvárosi raj a bronz és ezüst jelvényt szerző versenyen

Jonas bécsi főpol- gármester átadja a különdíjat a jász- árokszállási verseny- raj parancsnokának

*

A versenyzőrajok díszelgése

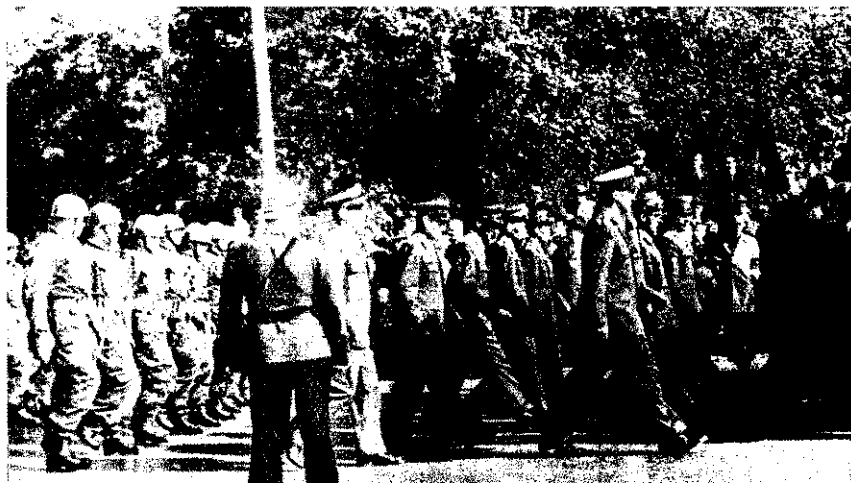



Gépjárműfecske- és különleges gépjárművek elvonulása

Hasznos tapasztalatok

Hasznos volt a versenyen való részvétel olyan szempontból is, hogy jó tapasztalatokat szereztünk egyes felszerelési tárgyakra, egyes szerelési mozzanatokra, valamint a versenyek megszervezésére vonatkozóan. Jónak és célszerűnek találtuk

meghajlított szívótmölköt kötik össze, mert ezáltal valóban a kútkötél tartja a szívóvezetékét. A kútkötél hajócsomóval történő kikötését, valamint a sugarak előtt a tartaléktömlő képzését ugyancsak célszerűnek láttuk.

A versenyek szervezését illetően jó módszernek tartjuk, hogy a rajok tagjai — életkoruk emelkedésétől függően — korpont-jóváírást kapnak; a szerelőszmok jelzései felismerhetőbbek és az értékelő bizottságok tagjainak célszerűbb elosztásával biztonságosabbá teszik az értékelést. A pályán keresztirányban történő szerelés lehetővé teszi a több bizottság beállítását, s ezzel a szerelési idő csökkentését a versenyeken. A rajoknak a versenyszereléshez történő felvonulás előtti felülvizsgálata megkönnyíti az értékelő bizottságok munkáját. Tetszetős volt a szervezésnek az a módja is, hogy a versenyeket szombaton hajtották végre, és vasárnap már csak bemutatót tartottak.

Úgy véljük, hogy az említett tapasztalatok kellő felülvizsgálat és elemzés után nálunk is hasznosíthatók lesznek majd. Ami pedig azt a körülményt illeti, hogy — a többi külföldi rajokkal szemben — a magyar rajok először vettek részt osztrák versenyen és ennek ellenére jól megállták a helyüket, talán annyit: a Dunai Vasmű és Jász-árokszállás önkéntesei méltón képviselték a magyar tűzoltósgot.

LABAN CZ ANDRÁS
tű. örgy.

Városnézésen a magyar küldöttség

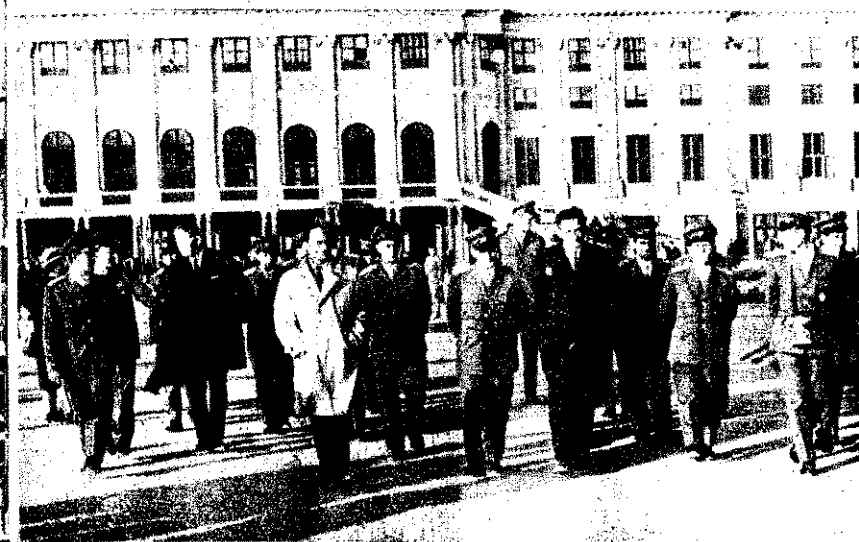

A „Társadalmi erdei szolgálat” egyéves évfordulóján több száz lelkes természetbarát sorakozott fel a hűvösvölgyi Nagyréten

Természetbarátok

MAGASRA CSAPTAK A LÁNGOK, s möhön falták az avart. Turistaruhás nők, férjfiak szálltak szembe a falkával, és gallyakkal, hirtelenében lenyesett lomoltották a mind nagyobbá váló tüzes foltokat. Megfeszített kájuk nyomán rövid percek alatt meghátrált a veszedelmes terjedő tűz...

... Október 4-én, a „Társadalmi erdei szolgálat” megalapításának egyéves évfordulóján jól sikerült erdőtüz oltási bemutatót tartottak.



Magyarszéki Béla, a Budapesti Természetbarátok Szövetségének titkára üdvözli az évfordulón megjelenteket



A megnyitón dr. Kovács Pál, a Természetbarátok Országos Szövetségének titkára mondott ünnepi beszédet

rendezett a Budapesti Természetbarát Szövetség és az Országos Erdészeti Főigazgatóság a hűvösvölgyi Nagyréten.

A mintegy 300 túravezető részvételével megtartott rendezvény alkalmából dr. Kovács Pál, a Természetbarátok Országos Szövetségének titkára méltatta a szolgálat egyéves munkáját. Mint elmondotta, évekkal ezelőtt a Vörös Meteor természetbarátok kezdeményezték a szolgálat létrehozását, az egyesület megalapításával azonban az értékes kezdeményezés is abbamaradt.

Az elmúlt évben a Budapesti Természetbarátok Szövetsége szervezte újjá a szolgálatot. Élére állt a mozgalomnak, megdolgozta szervezeti és működési szabályzatát is.

A SZOLGÁLAT ELETREHÍVÁSÁT a környező kirándulóhelyek megnövekedett forgalma és az erdőgazdaságot értő erdőtüz károsodás tette szükségessé. Az elmúlt évek során u-



Kiss Frigyes, a Gödöllői Erdőgazdaság budapesti természetbarátjának vezetője mondott ünnepi beszédet a társadalmi szolgálat ünnepi beszédét követően



Társadalmi szolgálat tagjai eredményes munkájuknak elismeré-
ként oklevél jutalomban részesültek, melyet Kovács elvtárs
adott át részükre

tűzvédelemért

millió forintos kárt okoztak a gondatlan kirándulók a fele-
nül rakott tüzekkel és eldobott cigarettavégekkel.

Egy esztendeje, hogy a Természetbarátok Szövetségének első
osztályai megkezdték tevékenységüket a budai hegyekben. Kez-
ben csak néhány budai, ma viszont már 16 pesti és budai
terület szövetsége kapcsolódott be a szolgálat fűrésztő, felelősség-
es, de nemes munkájába. Négyszáznegyven, tanfolyamot vég-
tűravezető kapott kiképzést és még legalább ezerre tehető
számuk a száma, akik önként vállalták a szolgálat ellátásában
részvételét. Egy évi működésük alatt a budai erdészet terü-
letén 190, a pilisi erdőgazdaság területén pedig 22 alkalommal
szervezték a szolgálatot. Számos esetben figyelmeztették a köny-
elműn tüzet rakó, gondatlan kirándulókat az erdőtörvények
büntetésére és igazították útba az arra rászorultakat.

A szolgálat lelkes tagjai nagy feladatra vállalkoztak. Amíg
kirándulók ezrei a természet pompázó szépségében, a zöldellő
nyoldalok csendjében keresték a gondatlan pihenést, addig a
szolgálati csoportok munkaszüneti napokon reggel 9 órától este
házig sok-sok kilométert gyalogoltak. Éberrel vigyáztak arra,
hogy egy meggondolatlanul eldobott gyufa vagy cigarettavég, jó
ket adó szalonasztás nyomán ne váljon az erdő a pusztító
mortalékká.

AZ ELMÚLT EGY ESZTENDŐ ALATT szorosabbá vált az
erőműködés az erdészek és a társadalmi szolgálat beosztottjai
között. A közös érdek és a cél, no meg a hétről hétre való talál-
kozás eredménye, hogy az idáig csak Budapesten működő szol-
gálatot az Országos Erdészeti Főigazgatóság és a Természetbarát-
Országos Szövetsége közösen kiterjeszti az ország valamennyi
erdőterületére.

Az ünnepség során átadott jelvények feljogosítják viselőiket,
hogy a működési szabályzatnak megfelelően biztosítsák az erdő-
terület tisztaságát, és őszintén reméljük, hogy munkás-
ságuk eredménye az erdeinket ért károsodás csökkenésében je-
nyelkezik majd.

- I -

szíves érdeklődéssel nézik a szolgálat tagjai a tetszetős oklevelet.



A szolgálat férfi és nő tagjai
vállalva küzdenek a tűz meg-
fékezéséért, egyelőre még csak
a bemutatón, de nemegyszer
volt szükség az elmúlt idő alatt
bátor beavatkozásukra

*

Dr. Kovács Pál a szolgálat tag-
jainak mellére tűzi az ország
valamennyi erdőségében hivata-
los eljárásra feljogosító jelvényt

*

A jól sikerült erdőtűzoltási be-
mutatón a szolgálat tagjai lom-
bokkal, botokkal is sikeresen
megbirkóztak a lángokkal



Olvasóink leveleiből

Dicséretet érdemelnek

A megyei tűzrendészeti parancsnokság tűzoltási nagygyakorlatot tartott Egyházasgergén, az „Új Élet” Tsz majorjában. Az „égő” takarmánykazlak oltásához 9 óra 43 perckor Salgótarjából segítségül kérték a karancskeszi községi önkéntes tűzoltóságot is. Bócsó Gyula vb-titkár a községben újonnan felszerelt riasztóberendezéssel riasztotta az önkéntes tűzoltóságot. Gondoskodott a tűzoltófelszerelések vontatásá-

ról, és a jelzés vételét követő 17 perc múlva már 21 önkéntessel is megjelent a községtől 6 km távolságra levő tsz majorjában. Karancskeszi község önkéntes tűzoltósága korábbi eredményes munkája mellett ezzel is bebizonyította, hogy jól felkészült önként vállalt feladata teljesítésére.

AGÓCS LÁSZLÓ
tű. örgy.
Salgótarján

A versenyfelhívás eredménye

Pásztó község önkéntes tűzoltóparancsnoka, Alapy Lőrinc még a januári parancsnoki továbbképzés alkalmával versenyre hívta ki a járás valamennyi községének önkéntes tűzoltóparancsnokát.

A versenyfelhívás a következőket tartalmazta:

— Rendszeres részvétel a parancsnoki szakmai továbbképzésen, és minden esetben kellő felkészülés.

— A szakmai könyvek és a pénztárnapló megfelelő vezetése és az adminisztrációs munkák elvégzése.

— A politikai és szakmai továbbképzések rendszeres megtartása, s a testület valamennyi tagjának mozgósítása az ebben való részvételre, ugyanakkor a területfelelősi szolgálat állandósítása és annak eredményesebbé tétele.

— A testületen belül tapasztalt hiányosságok legrövidebb időn belül való megszüntetése. Benevezés a járási tűzoltóversenyre és az azon való részvétel.

A járási tűzrendészeti kirendeltség valamennyi község önkéntes testületének, illetve parancsnokának munkáját értékelte, és ennek alapján a járási tanács vb 200—400 Ft-ig terjedő pénzjutalomban részesítette a parancsnokokat — a végzett munkájuk alapján.

Alapy Lőrinc Pásztó, Tusán

László Kálló és Nagy András Hasznos önkéntes parancsnokai különösen kiemelkedő munkát végeztek. A versenyfelhívás valamennyi pontját megfelelően végrehajtották, és a testületi munka megjavítása terén is eredményeket értek el.

Mátrakeresztes a járás legkisebb községei közé tartozik. Ennek ellenére önkéntes testületét a legjobbak közé kell sorolni. Aktív testületi életet élnek, a kiképzésben rendszeresen megjelennek, klubéletük is eleven. Létszámuk kétszerese is megvan az előírtnak, az utánpótlást pedig az úttörők biztosítják, akik kedvvel és szeretettel vesznek részt a foglalkozásokon.

A testület vezetősége és Bogdár Károly parancsnok irányításával — a tagok a községfejlesztésben is tevékenyen vesznek részt.

A nyáron például, a kalászos termények gyors betakarítása érdekében, cséplőbrigádokat alakítottak az önkéntesek.

A testület sokoldalú tevékenységének meg is van az eredménye. Szeretik és megbecsülik a községben az önkéntes tűzoltókat, és számosan kérték felvételüket a testület tagjai sorába.

ORSÓS JÁNOS
tű. szkv.
Pásztó

A Fegyveres Erők Napja tiszteletére rendezett sportvetélkedő már hagyományossá vált Mosonmagyaróvárott a fegyveres szervek között.

Az idei vetélkedésben a szovjet elvtársak mellett a rendőrség, a határőrség, a kiegészítő parancsnokság, a munkásőrség és a tűzoltóság beosztottai vettek részt. A tűzoltóság versenyzői az elmúlt évi eredményekhez hasonlóan ismét sikeresen szerepeltek. Több számban is, így a kispuska-lövészet csapatversenyében, tekében és röplabdában az első helyen, egyéni kispuska-lövészetben pedig a második és harmadik helyen végeztek.

A helyezést elért versenyzők és csapatok értékes díjakat, amelyet a rendezvény díszünnepségen adtak szükre.

Az elért eredmények a zonyítják, hogy parancsnokaink beosztottjai a szolgálati felkészültségük mellett általában sem állnak hadilábon. Sikeres sportvetélkedő sabbra fonta a további e működést, s mindennél jobban tanúsította járásunk területi fegyveres erők közti barátság viszonyt.

OTTROK MIHÁLY
tű. ftórm.
Mosonmagyaróvár

Követendő példa

Az ipolytarnóci községi önkéntes tűzoltótestület ez év januárjában ünnepelte fennállásának 35. évfordulóját. A testület működése az eltelt idő alatt igen változó volt, ami nagymértékben a parancsnok tevékenységétől, valamint a községi szervek segítségétől függött. Volt olyan időszak, amikor a testület létszáma csak papíron volt biztosítva, s egyáltalán nem működött.

Az elmúlt évek során ezek a hibák, hiányosságok megszűntek, s ma a testület működése, tevékenysége minden tekintetben kielégítő. A hibák fel-

számolása közös munkája, és ma már a testület pártszervezet, a tanács és a testület vezetősége közösen vezeti, irányítja az önkéntes munkáját. Ennek tulajdonképpen az, hogy az önkéntesek csak a testületben végzik a munkájukat, hanem a községben is dolgoznak, és politikai feladatainak elvégzésében, ezenkívül jelentős kulturális munkát is végeznek a termelőszövetkezetben.

HEGYMEGI ISTVÁN
tű. ftórm.
Szécsény

„Mindent megteszek...”

Daku Mihály elvtárs, a Zománcipari Művek Salgótarjáni Gyáregységének tűzrendészeti előadója minősége 8 hónapja tevékenykedik ebben a minőségben, de máris számos ötletes intézkedéssel hívta fel magára a figyelmet.

Működését azzal kezdte, hogy végigjárta az összes nagyobb létesítményt tapasztalatszerzés céljából. Megfigyeléseit vaskos jegyzetbe gyűjtötte össze, s szinte mindennapos vendég volt parancsnokságunkon, segítséget kért, bemutatta munkaterveit, intézkedéseinek vázlatait.

Nem hagyta nyugodni az a tudat, hogy üzeme építészetiileg a minimális tűzrendészeti követelményeket sem elégíti ki. A gyár területén túlnyomóan faépületek vannak, bennük sok millió forint értékű. Számos helyen dolgoznak tüzzel, tűzveszélyes folyadékokkal, amit még súlyosbít, hogy a szükséges oltóvíz mennyiség sincs biztosítva.

Daku elvtárs tudta, nem könnyű feladatra vállalt, de hajtott a felelősséget, s nagyon sokszor zott a gyárból a késő esti órákban, nemegyszer pedig reggeli műszakkezdés előtt rülszaladt a gyárban.

Határozottan lépett a munkájában, a tűzrendészeti bizottsággal és a feladatokkal szemben. Kérte a segítséget, érvelt és vitatkozott, soronkívül hatósági segítséget kért, szükség esetén pedig a területi elvtársak segítségét kérte, s a területi tűzoltókat is okosította munkájában, mielőtt konkrét megelőző feladatokra bízta őket. Részükről külön támogatást szerzett, segíti, irányítja őket, s közülük többet járási dicséretre, pénzjutalomra, tüzrendészeti vezetői és a dolgozó szerepe precíz tűzrendészeti

st dolgozott ki, amelyre tán büszke lehet.

Yakran látni a gyár területén fényképezőgéppel a kezé- s a lencsevégre kapott szatyalanságokat néhány óra va már láthatják az illeté- ek a gyár bejáratánál levő án, „megfelelő” szöveg kí- tében. Az elmúlt napokban sülünk róla, hogy a gyár ik helyiségében „tűzrendé- i mozit” nyitott, ahol na- ta 130—150 dolgozó ismer- ik a legfontosabb megelőző bályokkal.

ldozatkész munkájának iménye, hogy a gyár igaz- ója, főmérnöke, főkönyvelője, amint párt- és szakszervezeti ottsága is több támogatást ad- re nagyobb azoknak a ve- iknek és dolgozóknak a szá-

ma, akik belátják a tüzesetek megelőzésének fontosságát, s támogatják Daku elvtárs mun- káját. Ennek eredménye, hogy a gyár tűzrendészeti helyzete rossz adottságok ellenére is ál- landóan javul.

Daku elvtárs magatartására pedig mi sem jellemzőbb, mint az, hogy amikor a közelmúlt- ban jól végzett munkájáért pénzjutalmat vett át a megyei parancsnokságtól, azt így kö- szönte meg: „Nagyon jólesik, hogy munkámat figyelemmel kísérik. Ez erkölcsileg is ösztö- nöz. Ami képességeimből telik, mindent megteszek a tűzvéde- lem érdekében.” Nem kételke- dünk benne.

KUN SZABÓ ISTVÁN
tű. szds.
Salgótarján

Hasznos támogatás

Magyarnándor községben az önkéntes tűzoltótestület eddigi működése közepes volt, s a ve- zetőség munkájában is volt kí- vánivaló.

A községben a nyár folya- mán vb-elnök változás történt, ami a testület életében is érez- tette hatását.

Az új elnök, Kőszegi István, nem sokkal hivatalának átvé- tele után összehívta a testület vezetőségét, és megtartották a vezetőségi ülést. Ezután rövid idő múlva, már a közgyűlésen ismerkedett az önkéntesekkel.

Az aratás és cséplés befeje- zése után közgyűlésen értékelték a végzett munkát. Ezen a testület elnökének jól előké- szített beszámolója után élénk vitát folytattak, és őszintén fel- vetették a problémákat. s terv-

be vették még ez évben az if- júsági raj megszervezését. Vé- gül határozatot hoztak a továb- bi munka megjavítása érdeké- ben. Jelenleg a testület az elő- írt 25 helyett 33 főt számlál, s nagymértékben fellendült a közösség munkája is. A közsé- gi tanács vb minden segítséget megad a parancsnoknak és a vezetőségi tagoknak a felada- tok elvégzéséhez.

Az önkéntes testületek mun- kájának megjavítása érdekében több ilyen vb-elnökre lenne szükség a járásunk területén, aki szívügyének tekinti, hogy ne csak papíron létezzon, ha- nem aktívan is tevékenykedjen az önkéntes tűzoltótestület.

LEDECZKI JÁNOS
tű. ftórn.
Balassagyarmat

Az Országos Erdészeti Főigazgatóság vezetőjének végrehajtási utasítása, amely az erdőgazdaságok és a fa- ri üzemek megelőző tűzrendészetének átgondolt alapja, felveti annak szükség- ségét, hogy állandóan és behatóan fog- rozzunk az érintett területek tűzrendé- i kérdéseivel. Ennek kapcsán, úgy vé- l, nem árt, ha a kapcsolatos legfonto- b követelmények egyikéről-másikáról ételten említést tesztek.

Szerintem az első és legfontosabb • elv a következetes üzemi rend, amely igazgatói tűzrendészeti utasításnak is ik sarkalatos követelménye.

A másik lényeges kérdés, hogy min- den dolgozó tudja teendőjét egy eset- s tűz keletkezése esetén. Ennek érde- en én nem tartom elegendőnek az is- zelt oktatást, hanem szükségesnek vélem idologozott riadóterv legalább egyszeri korlását. Ha a próbariadót a tűzrendé- i bizottság úgy értékeli, hogy a kívánt észültség nem megfelelő, egy más al- mas időben feltétlenül újabbat kell el- delni. A gyakorlriadó nemcsak az ütö- esség próbája, hanem adott esetben pá- , valamint a késedelmes beavatkozás árulásának is jó módszere.

A megelőző tűzrendészet sikere függ attól is, hogy az üzemben miként jk meg a dohányzási tilalmat. Ez a zólag egyszerű kérdés valójában na- n is fontos, úgy érzem, nem tűzok, ha mondom, hogy az említett rendelkezés ényre juttatásának mikéntje — a gaz- ági vezetők felelősségérzetének jó tü- képe. A dohányzási tilalom megszégése anis már nem egyszer döntötte romba idazt, amit szorgos munkáskezek évek szú munkájával teremtettek, és nem st jó gazdasági vezető az, aki könnyel- en, károsan értelmezett emberségből el- a tiltott helyen való dohányzást.

Külföldi szakfolyóiratokból is egyér- telműen kiténik, hogy a faipari üze- sben a dohányzási tilalom mellett fon- megelőző rendszabály a leülepedett fű-

részpor állandó takarítása. A leülepedett finom fűrészpor könnyen gyullad, és tüze gyorsan terjed, mielőtt még a beavatkozás sikerre vezetne. A takarítás, a fűrészpor és egyéb éghető hulladékok műszakonkénti el- távolítása és a hét végén a műszak befe- jezte előtti teljes portalanítás tehát elen- gedhetetlen követelménye a hathatós tűz- védelemnek. A takarítás elmaradását se- hol nem befolyásolhatja a létszámhiány,

Néhány gondolat A FAIPARI ÜZEMEK tűzrendészetéről

vagy egyéb olyan objektív ok, amely más területen esetleg elfogadható. Az erdő, a fa, országunk egyik legfontosabb és legdrá- gabb nyersanyaga; és óvása közös ügyünk.

5. Nem csekély veszélyt jelentenek az üzemekben tárolt tűzveszélyes folya- dékok. Sok tüzeset okozója a szabálytala- nul tárolt tűzveszélyes folyadék. A szabvá- nyos tűzveszélyes folyadék tárolóedény és a kénő anyagok részére lezárható fémláda ezért elengedhetetlen kelléke minden üzemnek.

6. Az olajos, zsíros rongyok, olajos és zsíros munkaruhák öngyulladásra is nem egyszer okozott már komoly tüzet. Ép- pen ezért megengedhetetlen és a fejlődés folyamán teljesen fel is kell számolni a munkaruhák üzemben tárolását, még akkor is, ha erre a célra vas öltözőszekrény áll a rendelkezésre.

7. Üzemeinkben általában sok gondot, problémát okoznak az elektromos be- rendezések, és nem véletlen, hogy a ren-

delkezések értelmében még ideiglenesen sem létesíthető a szabványoktól eltérő elektromos berendezés. Mindannyiunk előtt ismeretes, hogy az üzemek villamos- berendezéseit csak rendeltetésüknek és mé- retezésüknek megfelelően szabad használ- ni, és használatuk után kikapcsolásukról minden esetben gondoskodni kell. Az üze- mek áramtalanításának ellenőrzése hatha- tós tűzvédelmi rendszabály. A berendezé- sek rendszeres tisztítása faipari üzemeknél fokozott figyelmet érdemel. Említést kell tennem egy, még sok helyen divó rossz és veszélyes szokásról, miszerint nem tarta- nak kellő távolságot a fa és egyéb éghető anyag és a villamosberendezés között, holott az meghibásodás esetén veszélyes tüzet okozhat.

8. Nincsen olyan üzem, ahol ne lenne szükség javításokra, s ez a folyamat nem egy esetben hegesztéssel jár együtt. A mechanikusan kezelt, vagy egyáltalában ki nem adott hegesztési engedély, továbbá a nyílt lánggal dolgozó ellenőrzésének el- mulasztása beláthatatlan károk okozója le- het.

Mindössze néhány, a faipari üzemekre vonatkozó fontosabb tűzrendészeti szempontot érintettem. A felvetett gondolatok nem újak, sőt számunkra min- dennaposak. Hogy mégis érintettem őket, annak az a magyarázata, hogy a tűzrendé- szeti feladatok végrehajtása a mi sajátos viszonyaink között csak akkor lehet töké- letes, ha minden faipari dolgozó beosztásá- tól, munkájától függetlenül átérzi ennek jelentőségét, és olyan légkört teremt maga körül, amely a tűzrendészeti szabályok megsértését lehetetlenné teszi.

Martini Róbert,
a Budapesti Falemezművek
központi tűzrendészeti
előadója

A korszerű tűzoltókészülékekről

Írta: FÜGI BÉLA okl. gépészmérnök,
a FLIM Tűzoltókészülék és Horganyzottáru Gyáregység főmérnöke

Ipari fejlődésünk jelenlegi mozgalmas szakaszában tűzoltás-technikánknak is méltóan kell felsorakoznia a reá háruló feladatok megoldására. Mivel az ipari átszervezés világviszonylatban is mozgásban van, nemzetközi szinten is egyre fokozottabb figyelmet fordítanak az oltástechnológia fejlesztésére, lévén az az ipar fejlesztésének szükségszerű velejárója. Az oltástechnika ezért ma már a műszaki tudományok sorába futott fel, és nem egy külföldi államban egyetlen tanszéket is kapott.

Ha a változások mozgató elemeit keressük, úgy csakhamar rájövünk, hogy

a gazdaságosság és a termelékenység növelése

egyre nagyobb volumenű és komplikáltabb technológiákat hoz létre, s ezek eljárásai, alapanyagai, közbenső, valamint kész termékei egyre jobban a tűzveszélyes területek felé tolnak el.

A komplikált technológiák szükségszerű velejárója az automatizálás, amely tűzrendészeti vonatkozásban is fontos szerepet tölthet be. Mostanában ezért hallunk sokszor olyan véleményeket, hogy a tűzrendészet szerepe a korszerű üzemben már visszafejlődésben van.

A fejlett ipari országok tűzkárstatisztikáinak behatóbb tanulmányozásából azt látjuk, hogy a közepes tüzek és a nagy tűzkatasztrófiák száma növekedett, míg a kis tüzesetek száma kevesebb lett. Ennek megfelelően az összegezett tűzkár is jelentős emelkedést mutat. Ez azt jelenti, hogy amíg az automatizálás rendben működik, fokozott a tűzbiztonság is. De ha az meghibásodik és a technikai folyamat egyensúlya felbomlik, akkor a nyugalmi állapot eléréséig olyan helyi energia felhalmozódások jöhetnek létre, amelyek súlyos meghibásodásokra, robbanásokra vezethetnek és veszélyes tüzeket okozhatnak. Eppen ezért az automatizált üzemekben továbbra is fontos feladat marad a tűzvédelem.

Ezzel szemben a kis tüzek — amelyeknek okozója legtöbbször a figyelmetlenség — olyan jellegűek, hogy leküzdésük nem okoz oltástechnikai problémát. Ha az ilyen kis tüzet idejében felfedezzük, akkor azt — nyugodt, megfontolt és ésszerű cselekvést feltételezve — többnyire egyszerű módon és eszközökkel elolthatjuk. Ezek a kis helyi tüzek a kellő számban rendelkezésre álló hagyományos tűzoltókészülékekkel is mindig sikeresen és biztonságosan leküzdhetők. A kapcsolatos helyzetet megkönnyíti, hogy kézi tűzoltókészülékekről van szó, amelyekkel üzemeink ma már kétféleképpen fel is vannak szerelve.

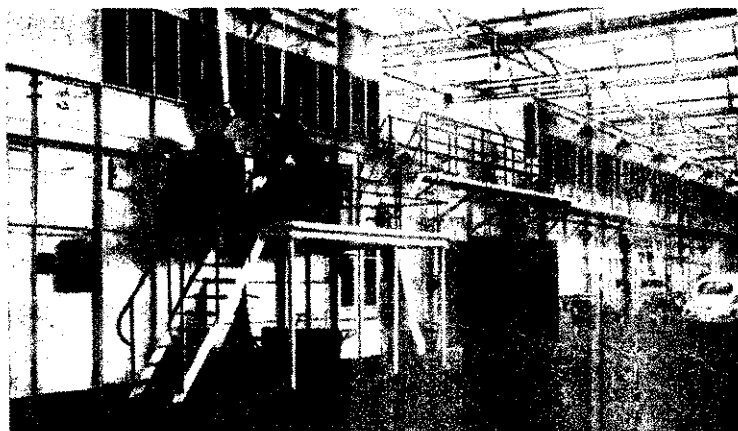

SFH-TIKKO szénssavval oltó berendezés a Volkswagen-Werk hannoveri üzemében. A szárítófülkék hátsó oldalán az oltóberendezés elosztó csővezetéke

Ilyenformán tehát

nem a kis tüzek leküzdésénél

jelentkezik a probléma, hanem a technológiai folyamatok energiahordozók üzemzavaraiból keletkezett nagy tüzesetek zék az oltástechnikai problémákat. A korszerű üzemekben u a létesítmény építészeti vonatkozásban általában kedvező védelem szempontjából. A kis, áttekinthetetlen helyiségek elűntek az épületekből és helyükbe a nagy tágas csarnok termek léptek. Ma már egyáltalán nem mondható előnyös, hogy a technológiai folyamatok elválasztása is többé kevésé lazult és az energiahordozók, valamint az anyagszállítás a sítményt vízszintes és függőleges irányban megbontották könnyen veszélyes tűzhidak képződéséhez vezethet. Az technika előírásait ilyen természetű üzemben szemrevételez: ján megállapítani nem, vagy alig lehet. Ilyen esetekben az technikai számításokat ajánlják egyes külföldi szakértők a lyesség megállapítására, ami azt jelenti, hogy a létesítmény annak egyes részét a tűzterheléssel, vagy a tűzterhelési in számszerűen határozzák meg.

A tűzterhelési index

a tűzterhelési szám és a kihasználási szám szorzatából képe E szorzatban a tűzterhelés az 1 m²-en levő éghető anya termelt hőmennyiség kg-kalóriában kifejezve, a kihas szám pedig a létesítmény szóban forgó szintjének terü osztva az üzem területével. Más szavakkal: a tűzterhelési azt mutatja, hogy mennyi kalória szabadulhat fel a m²- területen, ha az összes éghető anyagot az egész területre letesen szétterítenénk.

Virtala finn professzor tanulmányaiban részletesen fo zott e témával és megállapította, milyen tűzterhelések ve nek olthatatlan tűzviharokra és területi tüzekre. Ő és köv elsőfokú veszélyességet 500 000 kg/Cal/m²-ben vagy e felet rozták meg. A második veszélyességi csoportot az 100 000- kg/Cal/m²-ben, a harmadikat 50 000 kg/Cal/m²-ben, míg a r ket az alatt szabták meg. Ha még figyelembe vesszük, hog szabaduló hőmennyiség, oltás nélkül, közel parabola-görbe emelkedik, elképzelhetjük, milyen gyors beavatkozásra va ség a sikeres oltás elérése érdekében. A szemléletesség k Virtola adatai alapján közöljük, hogy 50 kg fa égése kg/Cal/m² tűzterhelést eredményez.

Az említettek figyelembevételével megállapíthatjuk, l új ipari üzemek létesítésénél, újjáépítésénél vagy bővítésé: többet kellene foglalkozni a konkretizáltabb veszélyess portba való besorolással, mert a tűzvédelem megfelelő vol: szerint már a tervezésnél eldől. E téren hazai vonatkozás ként a műanyagtüzek területén már értékes kezdemér történtek, amelyek célja az építészetben egyre inkább e műanyagok és azok alkalmazásának tűzrendészeti kiord valamint a legmegfelelőbb oltástechnológia kidolgozása.

Amikor a korszerű üzemekről és automatizálásról be

természetesnek tartjuk,

hogy az ilyen létesítmények tűzvédelme nemcsak a tűzol lékekre, hanem a tűzoltó berendezésekre, nevezetesen a kötött tűzoltó berendezésekre is alapozott. Ugyanakkor az juk, hogy a helyhez kötött berendezések igen jelentős hányadot igényelnek, s ezért azok létesítése igen meggó nem egyszer kompromisszumok árán születik meg.

Ennek a megvilágítására csak egyetlen külföldi pé gadok ki a sok közül.

A helyhez kötött szénssavval oltó berendezés léte irányelveit Németországban a harmincas évektől kezdve

ként alapvetően újra és újra át kellett dolgozni. A legutóbbi gozás közel két év óta csupán tervezet, anélkül, hogy vég-alakot öltene. Ugyanakkor a közelmúltban értesültünk arról, a wolfsburgi Volkswagen Werk-et, majd ugyanezen vállalatannoveri telepét — minden eddig ismert helyhez kötött szén-al oltó berendezés elvével szakítva — az új TIKKO-rend-re cserélték ki azért, hogy a termelés gazdaságosságát érzen-befolyásoló sorozatos tüzeseteket a minimálisra szorítsák a.

Vlaga a névrövidítés a szénsavnak, mint oltóanyag, csak „Mirelit” változatát jelenti, azaz Tiefgekühlte Kohlen-säure, t mélyhűtött szénsav.

itt állandóan —27 C°-ra hűtik a helyhez kötött berendezés-avát, amikor is a hozzátartozó nyomás kb. 15 kg/cm². Ennek előlően nem acélpalackban tárolják a szénsavat, hanem 6—8 középnyomású hőszigetelt tartályban és ilyen vezetékekben állítják, ha kell, akár 180 m-re is, de cseppfolyós állapotban. z színhelyén az ismert 500-szoros expanzióval használják fel-nsavat, mint oltóanyagot, eddig még nem ismert kitűnő jó-ménnyel.

Ez a nagy műszaki fejlődés minden eddigi előírást felborított-lyhez kötött szénsavval oltó berendezésnél, de ugyanakkor —-dhatnánk —, semmit sem változtatott a szénsavval oltó tűz-észüléknél, mert ott a lövőke furatának megfelelő változ-ával el lehet érni, hogy a harminc évvel ezelőtt legyártott-savoltó továbbra is korszerű készülék maradjon.



PH—TIKKO szénsavval oltó berendezés a Volkswagen-erkek festő és fényező üzemének festékek előkészítő ter-ében. A keverőtartályok és szivattyúk szénsavoltó be-ndezéssel védettek

Ez a sok közül kiragadott egyetlen példa is mutatja, hogy

a tűzoltókészülékek fejlettségi foka

ában a helyhez kötött berendezések felett áll, s a másik még ennél is fontosabb: a korszerűsítés adottságai a készülé-él sokkal előnyösebbek, mint a helyhez kötött berendezések-

Amikor a hazai helyhez kötött berendezések létesítésénél a-promisszum szóra hivatkozunk, akkor jelezni kívánjuk azt-ogy a korszerűbb üzemből — ha a helyhez kötött berendezés-nsága a ráfordítással nincs arányban — helyesebb, ha a-íl, de a tömeggyártás miatt gyorsabban korszerűsíthető nagy-icitású tűzoltókészülékekkel maradunk, vagy ha az adottsá-másképp nem hidalhatók át, úgy kompromisszumot kötünk. Mivel a helyhez kötött berendezések fejlődése nemcsak nálunk, m más országokban is elmaradt a készülékek fejlesztése mö-ezért a hiány pótlására nemzetközi szinten megindult a nagy-icitású tűzoltókészülékek tervszerű fejlesztése és vele együtt-eglevők korszerűsítése is.

Egyes fejlettebb ipari országokban — mint a példában is lát-— a helyhez kötött tűzoltó berendezések korszerűsítése a ké-ékek korszerűsítésével mindenben lépést tart, sőt átmenetileg-nessze meg is előzi. Ahol ilyen lehetőség nincs, ott a tűzoltó-ülék fejlesztésére fokozottabb gondot kell fordítani.

Hogy a kapott kép reális legyen,

ny szóban a tűzoltókészülékek hazai múltját és külföldi je-t is meg kell világítani.

Extincteur

Gröben — 4 nagyságban

A hazai tűzoltó-készülék-gyártás vi-lágviszonylatban is az elsők között in-dult meg.

Az 1865-ben ala-pított Geittner és Rausch budapesti cég, amelynek 1910 körül Biró Vilmos volt a cégvezetője, a Nádor u. 46—48, sz. alatti tűzoltófelszere-lések gyárában már 1894-ben forgalomba hozta a négy méret-nagyságban készült Extincteur-t. (Akkor így nevezték a tűz-oltókészülékeket.) Az idén tehát, a hazai tűzoltókészülék-gyár-tás 70 éves jubileu-mát ünnepelheti.

A tűzoltókészü-lék-gyártás akkor is, ma is, a tömegcikk-ipar egyik fontos ter-méke volt, és tűzol-tóságunk a jelenhez hasonlóan már a múltban is igényes volt a tűzoltókészü-lékekkel szemben.

A múlt tűzoltókészülékeiről egyértelműen megállapíthatjuk, hogy sehol Európában nem volt és jelenleg sincs, olyan egységes állományú tűzoltókészülék, mint hazánkban, s hogy az hét év-tizeden át ilyen egységes maradhatott, az minőséget is kellett, hogy jelentsen.

Ma ismét fokozottan vetődik fel a korszerű készülék és a világszínvonal problémája. Gyártmányaink korszerűsítéséről és azok világszínvonaláról sok szó esik, a bel- és külkereskedé-lem egyaránt világszínvonalon álló gyártmányokat követel, ami-nek helyessége vitathatatlan. Az sem kétséges, hogy ezen kö-vetelmények megvalósítására csak világszínvonalon álló ipar ké-pes.

Az NDK öt tűzoltófelszerelés gyárában pl. 1959-ben már öt-vennél is több mérnök, technikus, fizikus és vegyész foglalkozott a fejlesztéssel. Az NSZK-beli ladenburgi Total Művek fejlesztése még nagyobb apparátussal történt. Ennek ellenére az NSZK-ban a fehérje bázisú habképző anyag bevezetése mégis 12 évi, az új oltóporok bevezetése pedig 14 évi komoly előtanulmány és sok ezer kísérlet alapján történt. Persze az is igaz, hogy ma a világ minden részébe szállítják és használják e termékeket.

A világszínvonal elérése

és meghatározása tehát egy iparágban eléggé bonyolult feladat. A világszínvonalat igen gyakran — helytelenül — csak a kap-talista országok termékével, de azok termelői apparátusának fi-gyelmén kívül hagyásával ítélik meg, s ezért nemegyszer irreális igények támaszkodnak hazai vonatkozásban. És ami szintén hiba, a nyugati világszínvonal megítélésénél gyakran nem szűrik ki a gyártmányoknak csupán az ottani reklámcélokat szolgáló rekord-hajhászását sem.

Egy pillanatig sem kétséges tehát, hogy ahol a termelőappa-rátus még a világszínvonal alatt áll, egy kevésbé korszerű, de igen gondosan és nagy szériában gyártott készülék olcsóbb, meg-bizhatóbb, és rendeltetési céljának megfelelőbb, mint egy igen elegáns megoldásokat és komplikált mechanizmust tartalmazó, de drága reklámkészülék.

Nem túlzás, ha kijelentjük: a tűzoltókészülék akkor éri el a világszínvonalat, ha az egyszerűségében és használhatóságában a szovjet fegyverhez lesz hasonló.

(Folytatjuk.)

Korszerű erdőtűzvédelem a Szovjetunióban

1964 ELEJÉN mintegy 600 szakember jelenlétében nagyszabású erdőtűzvédelmi konferenciát tartottak Moszkvában. Ezen elsősorban az 1963-as év eredményeit értékelték, majd összehangolták a szükséges védelmi intézkedéseket. A határozatok értelmében a jövőben azokon a területeken, ahol belterjes erdőgazdálkodás folyik, a földi, a tartalék és használatba nem vett erdőkben pedig a légi védekezést kell fejleszteni.

A konferencián ismertetett statisztikai adatok szerint a légi tűzoltó alakulatok 1963-ban 7900 esetben végeztek oltást a Szovjetunió területén levő erdőkben. Még egy érdekes adat ezzel kapcsolatban: az utóbbi öt évben bejelentett tüzesetek 43 %-át az erdőkben járó feltáró és mérő expedíciók okozták gondatlanságukkal. 1963-ban az ejtőernyős tűzoltók által eloltott erdőtűzek évi átlagos területe 3,8 hektár, a repülőgépről oltott tűzeké pedig 8,5 hektár volt. A jelentések szerint a legtöbb erdőtűz a tajga övezeteiben pusztít évről évre.

A SZOVJETUNIÓBAN az elmúlt évtizedben az Egyesült Államok és Kanada mellett a világ egyik legjobban szervezett erdőtűzvédelmét építették ki. A szovjet erdőgazdaságokban összesen 719 vegyszeres tűzoltóállomás működik. Az orosz SZSZSZK-ban például a köztársaság tűzvédelmi repülőszolgálatának működése 590 millió hektár erdőre terjed ki. A légi tűzoltó alakulatok munkáját mindenekelőtt a

korszerű és pontos megfigyelő szolgálat működése könnyíti. A Szovjetunió erdőgazdaságainak területén az utóbbi években sűrítették a megfigyelő tornyok hálózatát. Az 1960-as évek elején sor került a tornyok korszerűsítésére is.

Az országban elsősorban a Leningrádi Erdészeti Kutatóintézet egyik osztályának munkatársai foglalkoznak az erdőtűzvédelem különböző problémáival. Jelenleg például elbírálás alatt áll az intézet egyik kutatójának új megfigyelőtorny terve. A tervezett toronyban igen érdekes megoldású motor nélküli lift szállítaná 50 méter magasságba az embereket. Teherbírását 100 kg-ra tervezték. Fő részei: az utazókabin, az ellensúly és egy 39 liter/perc teljesítményű kézi szivattyú-berendezés. A lift tehát egyszerű elven, de nagy üzembiztonsággal működik. Ellensúlyként egy folyadékkal töltött tartály szolgál, ebben a folyadékmennyiség és ezzel a lift teheremelő képessége egy kéziszivattyú segítségével szabályozható. A sebességet megbízható fékberendezéssel lehet szabályozni.

A leningrádi intézet egy másik osztályán az elmúlt évek során hatékony vegyszereket dolgoztak ki az erdőtűz továbbterjedésének megakadályozására. Az új Esz I. és Esz II. gázhatású vegyszereket az ipar azóta már gyártja, és ezeket már több ízben sikeresen alkalmazták az erdőtűzek elszigetelésére. Az intézet munkatársai ezenkívül különféle háti permetező készülékeket, tartály-gépkocsikat, traktoros gép-

agregátorokat stb. terveznek a szovjet erdőtűzvédelem számára.

AZ ERDŐTŰZEK televíziós felvételeivel kapcsolatban televíziós szakemberek közreműködésével a közelmúltban csak az intézet munkatársai végezték a kísérleteket. Leningrád partvidékén voltak a színhelyei az optikai felvételeknek. Ezeknek az volt a fő célja, hogy megfelelő televíziós rendszert találjanak erdőtűzek felvételeihez. A legközelebbi erdőtűz 2 km-re, távolabbi 7 km-re volt a tv adóhálózattól. Az erdőtűzek észlelésének gyorsasága a füstfelhő magasságától és berendezés optikájának gyújtótávolságától függ. A kutatók erdőtűzek felvételeihez a PTU—2 M és a PTU—OM 1 tv készüléket találtak megfelelőnek.

A szovjet légi tűzoltásban általában háromféle módszert alkalmaznak: reptől vízzel és vegyszerrel történő ejtőernyős tűzoltók bevetését és hárterjes tűzoltók leereszkedését. A vegyszer leszórására nagyméretű gépeket használnak. Ezek mindig dugattyús gépek, amelyeket sok esetben bombázókból, szállítógépekből szereltek át.

Az ejtőernyős tűzoltók az egyik leghatékonyabb szolgálatot választották maguknak. Általában kipróbált és lepróvizsgált ugrást végzett ejtőernyősöknek ki ilyen feladatára. A helikopter tűzoltók kötelezőségekre eszrekként tűzoltók közelében. Az ejtőernyős kopteres tűzoltók legfontosabb felszerelése a háti permetezőgép, a vegyszeres tartály, a kombinált tartály és csáklya. Természetesen sisakjukon avatkoznak be megfelelő anyagú vagy tűzálló műanyag kezes-lábas. A szovjet légi tűzoltóknak nagy szerepet nyújt a MI—4 típusú helikopter, repülőtulajdonságai és hosszú lebegési idejei miatt rendkívül jók.

A LÉGI TŰZOLTÓK BEVETÉSE nemcsak a vízbombázás mindig az erdőtűz legelőtől, kiterjedésétől függ, és attól, hogy milyen növénykultúrát (erdő, cserje stb.) veszélyeztet. A vízbombázás nemcsak eredményes oltást lehet eredményezni. A ledobott vízfüggöny a tűzövezet körül jelentősen csökkenti a felmelegedő talaj hőmérsékletét, ezáltal megközelíti a földi tűzoltók munkáját. Az időben bevetett ejtőernyős és helikopteres tűzoltók a tűz terjedésének irányában irtóznak, s így késleltető zóna létesítését megakadályozzák a tűz továbbterjedését. Ugyanakkor a fák csúcsán koronák végeznek, és egyéb preventív intézkedéseket tesznek a földi alakulatok megsegítésére.

Természetesen nemcsak a jó módszerek, a földi és légi tűzoltók eszközeire és erőire támaszkodnak, megfelelő biológiai preventív védelmi szabályokat is életbe léptetnek. Nincs már helyünk kitérni, érdekes azonban megemlítenünk, hogy az elmúlt év folyamán egyes szovjet erdőkben a vadak és a fenyőállományokban kísérletképpen csillagfirtókat el. Ennek a növénynek tűzvédelmi értékében áll, hogy a tenyésztési időszakban a zöld tömege jóval több nedvességet tartalmaz, mint az eredeti aljnövényzet. A szovjet szakemberek tehát igyekeznek a természetet is segítségül hívni a pusztító tüzek megakadályozására.

Fordította
Endresz István

... Hódoson 1884-ben a falunak majdnem felét és a betakarított gabonát tönkretette az a tűz, mely a déli órákban egy Hódosi nevű gazda portáján támadt. A megrémült lakosok, akik a cséplésnél voltak elfoglalva, ahelyett hogy a tűz oltására siettek volna, saját holmijuk megmentéséhez láttak. Negyedóra múltán már az egész fútotka lángtengerhez hasonlított. Az, hogy a falu nem pusztult el, egyedül a dunaszékhelyi önkéntes tűzoltók érdeme; önfeláldozó működésükkel sikerült a falu egyik felét megmenteniük. Négy évvel előtte templomostul leégett az egész falu, és három héttel korábban is 6 ház lett a lángok martalékává.

... Miskolcon, 1885. június 16-án a városi tűzoltóság tolólétra-gyakorlatánál halálos szerencsétlenség történt. A létra hátrafelé eldőlt, és a 15 méter magasból lezuhant Fált Bertalan még aznap belehalt sérüléseibe. A 8 méterről leesett Veres Imre súlyos sérüléseket szenvedett. A vezénylő alfelügyelőt vizsgálat alá vonták. A létrát ugyanis csaknem merőlegesen állíttatta, s ez okozta a végzetes szerencsétlenséget.

... 1875-ben kérelmezte először a közbiztonsági polgárság tűzvédelem létesítését. Többesbátori kérelmezés után végre (főleg az 1885. évi első nagyobb szabású országos kiállítás miatt, melynek 70 000 négyzetméter fedett kiállító te-

rülete volt) a főváros közgyűlése megszavazta az új örség felállítását. 1885. augusztus 29-én 2 örsparancsnok, 1 csővezető és 9 tűzoltó kezdte meg a szolgálatot az akkori Mátyás téri lakatnyában.

... A Seltenhofer soproni tűzoltószergyár 1885-ben az országos kiállításon minden irányba hajlítható mézga-sugárcsővet mutatott be. A mézga-sugárcső a szivatómlőhöz hasonlóan belső sodrony-tekercsrel, vászonbetétes gumiból készült. Az ára 14 Ft volt.

... 1885. május 27-én Alsónémedin pusztított nagy tűz. A soroksári önkéntesek látva a nagy égést, segítségükre indultak, elfogatott azonban csak negyedóra múlva sikerült megszerezniük. Mire megérkeztek, a fútotka jobb oldalán már 30 ház leégett, a bal oldalon egész sör ház és a fútotcára nyúló utcák is tűz-, s lángtengerben állottak. Hősies munkával sikerült megakadályozniuk a tűz továbbterjedését. Olyan nagy volt a hőség, hogy a tűzoltók csak sugárral locsoltatva tudták bontást és egyéb munkákat végezni. Ot és fél órai munka után fejezték be az oltást. Az erzsébetvári önkéntesek is segítettek az oltásban. A kár meghaladta a 150 000 forintot. 200 lakóház és ugyanannyi melléképület esett a lángok martalékául. Egy beteg öreasszony a lángokban lelte halálát.

Érdekessegek - éjszák

Erdőtűzvédelmi érdekességek az Egyesült Államokban

Felderítés és oltás - repülőgépről

Egyesült Államokban elsősorban leszerelt háborús pilagyában fogant meg a gond, hogy a repülőgépeket igen hatna alkalmazni erdőtüzek irtésénél. Még ebben az évben akult az első tűzvédelmi fel-század. Pilótáinak kizárólag t a feladata, hogy az esetle-rdőtűzöket levegőből felderít-sz; azok helyét rádióon jelents-étkés földi állomásoknak.

lőgépek alkalmazása erdő-oltására elsősorban a kanadai-nyekben ötlete volt a második-áború utáni években. Egy ér-életlen szülte az ötletet-an, amikor a kanadai légerő-es szállítóegységével repülés-n stabilitási próbákat végez-Az egyik próbarepülés során- ballaszt tartályait 2600 liter-töltötték fel és a gép sze-ete azt az utasítást kapta, a vizet a repülőter felett egy-engedje ki. A földi szemly-tikkasztó hőségben ujjongás-gadta a váratlan zuhanást, 60 méter szélességben, 1 km-íságban zúdult a repülőterre. A repülőmérnökök ajánlották- módszert erdészeti és tűzoltó-öröknek. Még ebben az évben-lakult az első kanadai, és ez-aknem egyidőben az első ame-„vibombázó” alakulat.

Villámokozta tüzek leküzdése

Átlag 7-8000 erdőtüzet a villámcsapás az Egyesült-államokban, elsősorban a nyugati-államok területén. A villám okozta- tüzek károk csökkentésére az ame-erdészeti főigazgatóság „Pro-kyfire” címen átfogó kutatási-tervet dolgozott ki. Ennek két-célkitűzése: 1. a villámtüzek-kezelésének és viselkedésének és-eket okozó zivatarok jellegé-alapvető tanulmányozása mel-kioldozni az erdőtüzek le-ésének módjait.

rogram keretén belül a Szik-egység északi részén 22 kü-és megfigyelő állomást létesít-tek. Ezek személyzete részben- megfigyeléseket végez a vi-ídőtartamára, lefolyására és-termelésére” vonatkozóan, szről kutatásokat végez az- légerővel karöltve a mester-esőztetéssel kapcsolatban. A- rcséges esőkeltés jödezőt fel- szórásával történik. A kiprot- t viharok alatti villámlásokkal- olatban már eddig is számos- os adatot sikerült összegye- jez emített állomások ezenkívül- rologiai előrejelző műszerek-alamint viharjelző radarber-ekkel is fel vannak szerelve. lánkmutatási munkálatokhoz a- képződés radarbemérése is- van hozzájárul.

Erdőtűzök felderítése mesterséges holdakról

Amerikai szakkörök a „Nimbus”-űrtűz meteorológiai mesterséges-űrtűzök felderítésére is- ívánják használni a jövőben.-ddigi tapasztalatok szerint a- őtornyok őrszemei vagy a lé-olgálat pilótái az erdőtüzeket- ősen nagy kiterjedésű erdőse-

gekben csak akkor vették észre, amikor már hatalmas tűzgóc alakult ki.

A tervek szerint a „Nimbus” műhold az erdőtüzeket nem optikai úton, hanem a hőforrásokból kin-dukó elektromágneses sugárzás mé-résével fogja regisztrálni. Ezzel a módszerrel az erdőtüzeket korai stádiumban, a látási és időjárás- viszonyoktól függetlenül lehet majd felderíteni. Gyakorlatban a felderít-ést folyamatos keringés mellett 2-3 „Nimbus” műhold végezné. Ezek a meteorológiai felvételek mellett 4-6 óras időközökben szol- gáltatnának adatokat a nagy kiter-jedésű erdőtüzek keletkezéséről.



Több egymást követő robbanás teljesen elpusztított egy lőszergyárat a franciaországi Sorguesben. A környező ipartelepek is súlyosan megrongálódtak

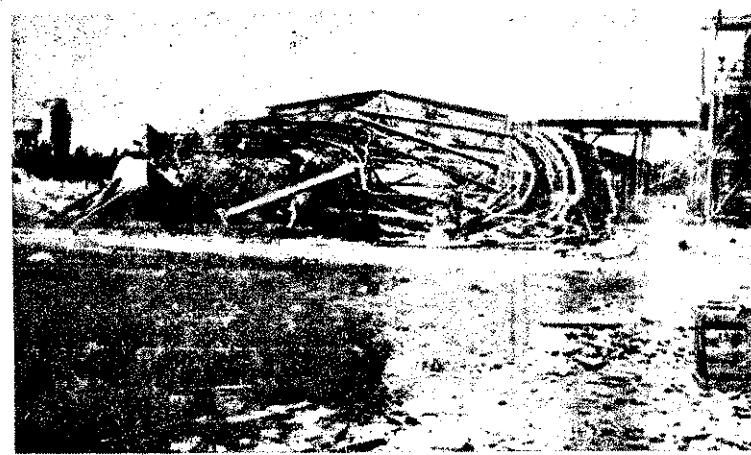

Rossz módszernek bizonyult

Jugoszláviában, a szarajevói Bosna-plod vállalat tuzlai raktá- rában óriási tűz keletkezett. A fából- épült raktár porrá égett, s a lán- gok nagy mennyiségű szilvát és szá- ritott gombát pusztítottak el. A tü- zet, a jelentések szerint, robbanás- előzte meg, majd lángba borult az- egész raktár. A tűz keletkezésének- pillanatában 60 munkás dolgozott a- hatalmas csarnokban, s közülük- hatan füstmérgezést szenvedtek. Minden jel szerint szénkéneg-rob- banás történt, a raktári kártevők- elleni veszedelmes, gyúlékony szert- ugyanis nyitott edényekben tárol- ták...

Néhány sorban

Madridi jelentések szerint nagy- tűz ütött ki a CEA nevű spanyol- filmgyárban. A tűz következtében- a gyár nagy része elpusztult. A- szakértők a kárt négy millió dollár- ra becsülik. A tűz oltásában több, mint 180 tűzoltó vett részt.

Kigyulladt egy lakótömb a Fülöp- szigeteken, Surigao városban. A je- lentések szerint 13 ember az égő- épületben lelte halálát.

Feirobbant a hagyományos ün- nepi karneválra előkészített rakéta- Mexikó San Bartolomeo városában.

a Belje mezőgazdasági és ipari- kombinát Sokolovac nevű partokon. A hírek szerint igen sok szalma- és- széna égett el. A hatóságok szerint- komoly anyagi kár keletkezett.

Húszezer ember menekült az ár- víz elől Indiában. A kormány kép- viselője közölte, hogy mintegy 20 000 embert lakoltattak ki az Új- Delhi környékén levő települése-kről, mert az esős időszak követke- zően árvízveszély fenyeget. A men- tési, illetve kiköltöztetési munká- latokban a tűzoltók is a lakosság- segítségére születtek. Az áradások- eddig, a becslések szerint, több mint 5 millió rupia kárt okoztak.

Összeütközött egy villamos egy- benzinszállító tartálykocsival az- ausztriai Grazban. A balesetből- óriási tűz keletkezett. A tűz gyors- an átterjedt a közeli épületekre, közöttük egy szállodára. 13 személy- súlyosan megsebesült. Az anyagi- kár nagyon jelentős.

A világ első mozgó atomvillany- telepe a Szovjetunióban működik. Valamennyi gépezete négy nagy- szállítóeszközre van szerelve és- velük együtt 350 tonnát nyom. A vil- lanytelep teljesítőképessége mintegy 1500 kilowatt. A villanytelep műk- ödéskéhez naponta csupán 14 gramm 235-ös urániumot használ fel.

Tájfűn söpört végig Dél-Korea- középső területén. 421 ember életét- veszítette, 17 ezer ház rombadólt, 27 ezer ember pedig hajlék nélkül- maradt. A mentési munkálatokban- aktívan részt vettek a tűzoltók is.

Tűz ütött ki az Egyesült Államok- Virginia államában Cap Charlestől 270 mérföldnyire, a „Globe Explor- er” amerikai tankhajón. A szeren- csétlenül járt hajó SOS jeleire a- virginiai parti hatóságok repülőgé- peket és hadihajókat vezényeltek- ki.

Két nap leforgása alatt hat na- gyobb tűzvész pusztított Csehszlo- vákiában. A szakértők szerint a- tűzvészek 208 000 korona kárt okoz- tak.

Tűz keletkezett az Egyesült Álla- mok legnagyobb európai katonai- raktárában. A Nabhollenbachban- keletkezett tűz több száz ezer má- rka kárt okozott. A tűzoltók a ka- tonasággal együtt több órán keresz- tül dolgoztak, míg sikerült a tüzet- eloltani.

Az égési folyamatok kérdéseivel- foglalkozott a X. nemzetközi kon- ferencia, amelyet a közelműtban- tartottak meg a Cambridgeli Egye- temen. A munkálatokban 25 ország- több mint 700 neves tudosa vett- részt.

Nagy tűz pusztított Jugoszláviában,



Az ÉM tüzrendészeti értekezletén Berki János tartotta a beszámolót, majd a minisztérium nevében pénzzutalmakat adott át



Tüzrendészeti értekezlet

Az Építésügyi Minisztérium közép-irányító szervei részére tüzrendészeti értekezletet tartott a 21. sz. Építési Vállalat kultúrtermében az elmúlt hónap 12-én. Az értekezleten 19 megye és 4 megyei jogú városi tanács vb építési és közlekedési osztálya vezetője is részt vett. Berki János, a minisztérium tüzrendészeti előadója ismertette az elmúlt fél év eredményeit és a felmerült hiányosságokat.

A hozzászólások során különösen az (I/1963. (VII. 5.) BM számú) rendelet végrehajtásával foglalkoztak. A felszólalóknak Szűcs József t. őrgy., a BM Tüzrendészet Országos Parancsnoksága részéről, míg az Építésügyi Minisztérium nevében Berki János adta meg a válaszokat, illetve a szükséges felvilágosításokat a további munkára vonatkozólag.

Az értekezlet alkalmával számos tüzrendészeti előadó részesült pénzzutalomban.

Jó verseny volt

A Belkereskedelmi Minisztérium Szállítási Igazgatóság, október 10-én rendezte meg az Igazgatóság irányítása alá tartozó vállalatok V. országos tűzoltóversenyét a 3. számú Vállalat Vágóhid utcai telepén.

A verseny megkezdése előtt Háromi László főigazgatóhelyettes üdvözölte a megjelent vendégeket és versenyző csapatokat, akik az eső idő dacára mindvégig fegyelméleten küzdöttek az első helyezésekért. A verseny úgynevezett „abszolút” győztese a 3. számú Vállalat csapata lett, miután ők szereztek meg a különböző szerelési számokban a legtöbb első helyezést.

A verseny befejeztével Kovács József, a szállítási igazgatóság vezető helyettese adta át az értékes díjakat, s további sikereket kívánt a tüzrendészeti munka területén.

Jubileumi ünnepség Sümegen

Szeptember 26-án ünnepelte a sümegi községi önkéntes tűzoltótestület fennállásának 75. évfordulóját. Az ünnepségen a testület titkára köszöntötte a megjelenteket, majd a parancsnok mondott a testület munkásságát értékelő, méltató ünnepi beszédet. A jubileumon a megyei parancsnok helyettese és a járási tanács igazgatási osztályának vezetője is kifejezte elismerését. Az ünnepség keretében a testületet és annak öt kiváló tagját pénzzutalomban, másokat pedig előléptetésben részesítették.

Kitüntetés, előléptetés

Bensőséges ünnepség keretében adta át október 13-án a „Tüzrend-

szeti Erem” arany fokozata kitüntetését Zsidai Lászlónak, a Mező-nagyimihályi Állami Gazdaság igazgatójának Kovács János t. alez., megyei parancsnok, Pavulek Sándor tüzrendészeti előadót pedig alhadnaggyá léptette elő. A járási parancsnok két fő részére adta át az előléptetési okmányt kiváló munkájuk elismeréséül.

Háziverseny a Szegedi Ruhagyárban

Október 4-én tartották meg a Szegedi Ruhagyár létesítményi tűzoltói, a műszakok közötti immár hagyományossá vált házi versenyü-

rolt nagymennyiségű nyers- és készáruanyag, valamint különböző hulladékanyagok égtek szeptember 13-án a Magyar Postógyárban (Bp. XXI.). Az oltási munkálatokban 10 gépjárműfecskeendő és 82 fő tűzoltó vett részt. A beavatkozás során nagymennyiségű nyers- és készáruanyagot mentettek meg. A tűz keletkezési okát vizsgálják. Az anyagi kár több millió forint.

Eldobott égő cigarettavégtől meggyulladt és égett egy 35x10 m-es szerfás istálló nádfedésű tetőzete, valamint 1100 csomó szárítás alatt álló, II. osztályú dohány és egyéb anyagok Borsod megye Kiskiszi községében. Az egységek 5 E sugár-

km-re volt, ezenkívül a kivonuló állami raj gépjárműfecske- nek szivattyúja üzemképtelenné zonyult. A munkálatok során a személyi sérülés is történt; az anyagi kár 32 000 Ft.

Tűz keletkezett a nyírbátori bolcs megye) földművészorvosi ruhaüzletében szeptember 23-án égett 18 öltöny férfi ruha és több felszerelési tárgyak. A helyi kosság, a kivonult egységek, mint az oltásban részt vevő honvéd a tűzet vedrekkel és szerszámokkal oltotta el. A gálat megállapította, hogy let kéményének füstcső papírcsomóval zárták el. A szedés helyiségben levő kályha tűzet gyújtottak, aminek következtében a papírcsomó lángra kúszott, majd a környező anyagokat meggyújtotta. 49 160 anyagi kár keletkezett.



Játék közben tűzet gyújtott rág Zoltán, Egstein János és valamint Virág Zsóka 2 és 3 éves gyermekek szeptember 25-én csehi községben (Baranya megye) Kossuth Lajos u. 52. sz. alatt. Következtében egy 4,2x3,2 m-es készült nádtetes sertsősi leégő Virág Zsóka életét veszítette. A lami egység kiérkezése előtt ségi önkéntes tűzoltóság a tűzet vedrekkel oltották. Az anyagi kár jelentéktelen.

Önkéntes tűzoltók 3 E s akadályozták meg a tűz továbbterjedését szeptember 26-án a Hevgyei Parád, kövespataki és állami egység kiérkezése előtt meggyulladt 21x7x6 m-es szalmatűzének oltása már befejezésre zeleedett. A keletkezett anyagi kár 27 000 Ft.

Eddig ismeretlen okból kigyulladt és égett egy 5x10 m-es épület és tetőszerkezete, valamint helyiség belső berendezése benne tárolt különböző tárgyak Nógrád megye, Nógrád közp. október 1-én. A kivonult egységek sugárral dolgozott. 31 000 Ft anyagi kár keletkezett; a vizsgálat folyik.

Üzemeltetés közben a veszprémi csékmencénél hegesztést végeztek október 1-én a Komáromi Ipari Vállalat 1. sz. atmoszférikus tornyánál. A hegesztés során a tornyban levő szikrák a tűzrekesz előírásokat. A közelben levő csatornanyílásból kiáramló gázok hatására a hegesztés keletkezett szikráktól berobbanhat. A robbanás következtében a veszprémi hegesztő, Scheffer Teréz gyézmérnök és Balázs Kálmán gédmunkás égési sérüléseket szenvedett. Anyagi kár nem keletkezett.

ket. A verseny programjában 400-as kismotorfecskeendő szerelése, kézi tűzoltó készülékkel való tűzoltás és staféta szerepelt. A színvonalas küzdelmet a B műszak tűzoltói nyerték. A gyár vezetősége, pártbizottsága és szakszervezeti bizottsága az idén is nagy segítséget nyújtott a rendezéshez.

Új kézitűzoltók bemutatója

A Tűzoltókészülékek és Felszerelések Gyárának legújabb kézi tűzoltó készülékeit Fügi Béla főmérnök mutatta be szeptemberben, a Fertőhegyi repülőtéren. A próbán részt vevő szakemberek, egyöntetű véleménye szerint az új típusú készülékek, amelyeket a gyár 1965 első negyedében hoz forgalomba, rendkívül eredményesen alkalmazhatók motorok és tűzveszélyes folyadékok tűzének oltására.

Tűz- és káresetek

Öngyulladás következtében kigyulladt egy lucernakazal és 550 q lucerna megsemmisült szeptember 9-én, Fejér megye Lajoskomárom, Sárpuszta területén. A vizsgálat megállapította, hogy a kazal felmelegedését a dolgozók már idejében jelezték az illetékes személynek. Ennek ellenére a tűz megelőzésére semmiféle intézkedés nem történt. A keletkezett anyagi kár 46 200 Ft. A kivonult egységek 11 E sugárral dolgoztak.

Három földszintes, faszkerkezettű raktárépület tetőzete és a benne tá-

ral dolgoztak, az istállóban levő állatokat megmentették. 34 000 Ft anyagi kár keletkezett.

3 db takarmány-, illetve maglucerna-kazal égett szeptember 14-én Cered község (Nógrád megye) területén. Az oltási munkálatokat kérelmettette, hogy a tűzet később jelezték, mivel a helyszínen levő két dolgozó előbb megkísérelte annak oltását. Az is nehézséget okozott, hogy a tűz színheiyét csak 2 km-re tudták megközelíteni gépjárműfecskeendővel, és a közelben tűzoltásra alkalmas vízszerszési hely nem volt. A tűz keletkezésének oka tiltott helyen való dohányzás; az anyagi kár 156 400 Ft.

Kigyulladt és részben elégett egy 30x15x10 m-es lucernakazal Nagykálló, (Szabolcs megye) a Balkányi Állami Gazdaság területén szeptember 18-án. A kivonult állami és önkéntes egységek 9 E sugárral működtek. Az öngyulladásból eredő tűz 40 000 Ft-os kárt okozott.

Szeptember 22-én Husz Ferenc Veszprém megye, vidornyaszőllősi lakos a szabadban felállított üstben tüzet rakott. A kipattanó szikrák az erős szél szétthordta, amelynek következtében kigyulladtak a Kossuth L. utca 9., 11., 22., 24., 26. és a Fő utca 20. sz. alatt levő szalmatetes sertsősiak, egy melléképület, valamint néhány kisebb széna és szalmakazal. Az oltásban részt vevő egységek 5 E sugárral működtek. A munkálatokat kérelmettette, hogy a legközelebbi vízszerszési hely kő. 2

A 3. sz. telep önkéntes tűzoltócsapata nagy sikert ért el mind a tömlő- és sugárszerelésben, mind pedig a máglyatűz-oltásban



SPORT

ABDA

őber 15-én és 20-án a Timár pályán rendezték meg a Tűz-szet röplabda-bajnokságának gós döntőjét. A kétnapos küz- sorozatban hat csapat vett Budapest, Nógrád, Baranya, rém és Szabolcs megye, vala- a BM Akadémia Tűzoltótago- ak együttese. Az esős, hűvös ás ellenére is végig izgalmas en szoros küzdelemben dönt el jnoki cím sorsa. Az egyen- teljéstményt nyújtó buda- k mindössze egyetlen játs- tesztessel biztosan győztek. I-III. helyért a Baranya me- k és a tiszt iskolások nagy t vívtak egymással. Fel-fej tti küzdelmükre jellemző,

A többi találkozót is sportszerű és izgalmas mérkőzések jellemezték. Új színpótlót jelentett a BM Akadémia Tűzoltótagozatának meghívottként szereplő csapata és az ugyancsak először szereplő Nógrád megyei együttes.

A Tűzrendészet legjobb röplabdásai most már Nagy József tűzsdzs-nak, a Dózsa sokszoros válogatott játékosának irányításával készülnek a BM-szervek közti országos döntőre. Az edző véleménye szerint a csapat játékeréje igen jó, s ha a hátralevő időben megfelelően készülnek fel, akkor eredményesen tudják felvenni a küzdelmet a BM-szervek már hónapok óta közösen készülő csapataival.

A kétnapos döntő befejeztével Daczi Pál tű. őrgy., a BM TOP Szolgálati és Kiképzési Osztályának helyettes vezetője adta át a leg-



Jelenet a Budapest-BM Akadémia tűzoltótagozata mérkőzéséről: Csaba főggy. átűti a labdát a sánc felett



Az ünnepélyes díjkiosztón (balról jobbra): a bajnok budapestiek, a második helyezett baranyaiak és a harmadik helyen végzett tisztiskolások



si István főrm. a XIV. kerületi és Zsidai István főrm. a kikötői parancsnokság beosztottai verseny közben

az egyes játszmákban csupán három pont különbség dönt. A színvonalas küzdelemben 1 is az összeszokottabb ba- al együttes bizonyult jobb na- zzel megszerezte a II. helye-

jobbakknak a helyezésekért járó érmeket, valamint a csapatvezetőknek az okleveleket.

1. Budapest 10 pont, 2. Baranya 8 pont, 3. BM Akadémia 6 pont, 4. Veszprém 4 pont, 5. Szabolcs 2 pont, 6. Nógrád 0 pont.

TEKE

A Budapesti Tűzrendészeti Parancsnokság október 21-22-én a Dagály utcai pályán rendezte meg a BM bajnokságok műsorában először szereplő teke csapatbajnokság középszekü döntőjét.

Az 50 től és 50 tanuló dobásban négy 6-6 fős csapat küzdött a bajnoki címért, illetve a középfokú elsőségért. Az első napon a Szabadkikötő, a másodikon pedig az V-VI-VII. kerületi alosztály együttese győzött.

Eredmények:

1. Az V-VI-VII. kerületi alosztály 2019.
2. A Szabadkikötő alosztály 1774.
3. IV-XV. kerületi alosztály 1660
4. XIV. kerületi alosztály 1569 fával.

A győztes együttesnek és helyezettnek Dormán Antal tű. alvezredes, a Budapesti Tűzrendészeti Parancsnokság Szolgálati osztályának vezetője adta át az érmeket, illetve okleveleket.

FEJTÖRŐ ★ FEJTÖRŐ ★ FEJTÖRŐ

ZSZINTES SOROK: 1. A DEB- ENI DIAKTUZOLTÓSÁG SZER- MKEZELŐINEK KÉT OSZTÁ- . 12. Helyéből kimozdít. 13. Csá- a. 14. Lehet. 16. Vissza: hibázta- 17. Hangtalanul virul! 18. Fel- haladó. 19. Azonos magánhang- 20. Számjegy. 22. Kötőszó. 23. Ötlenítőszó. 25. Nevek előtt oia- tató. 26. Vissza: személyes név- ató. 27. Vissza: unalmas volt szá- a. 29. Nincs haj a fején. 30. Vá- 32. OMT. 34. AC. 36. Vissza: 37. Kérdőnévmás. 38. Akkumu- r. 40. EEEE. 41. Siló mássalhang- 42. Hegyecsúcs. 44. Kicsinyítő kép- 45. Sajt, hangtalanul. 48. Majd- arra! 50. Orosz helyeslés. 51. mássalhangzó. 52. Hajó része. Okos. 54. Vissza: rag. 55. Két régieken ad, és halfajta. 57. rököt szalagja. 59. Madár. 61. A SZINTES 1. SZÁM ALATTI TIK OSZTÁLY SZERZŐI TÁK. (folytatás függőleges 5.)

FÜGGŐLEGES SOROK: 1. Vágó száma. 2. Keverten tol. 3. Du- túli község. 4. Dolog közepe. 5. SZINTES 61. FOLYTATÁSA. 6. nyezett. 7. Van ilyen mennyezet 8. NTI. 9. Álló vízet. 10. Állat s-e. 11. Elm. 12. Gyóri sport- et. 15. Asszonya van. 20. Nem tt tovább. 21. Bizonyos számú n. 22. Időmérők. 28. Fekete ciául. 29. Eszem-izsomok. 31. za: képző. 33. Mesteremberek. A DEBRECENI KOLLEGIUM NYÁBAN EJEL-NAPPAL ŐR- DÓ TŰZFIGYELŐ DIÁK ELNE- ÉSE. 37. Védőlánc. 39. Elektro- mozdony. 43. Céloz. 46. Becé-

zett férfi név. 47. Rumba. 49. Csend németül. 56. Torna Club. 57. Kies közepe. 58. Kasza része. 60. Láda mássalhangzó.

Figyelem! A rövid és a hosszú magánhangzókat nem különböztet- jük meg.

Megfejtésül az alábbi sorokat kell beküldeni: vízszintes 1. 61., függő- leges 5., 35.

Be kell küldeni továbbá a pon- tokkal megjelölt kockákban leve- betűkből összeállítható város nevet, ahol római-kori szivattyút találtak. Megfejtési határidő: 1964. novem- ber 20.

A 10. számban megjelent keresz- rejtjegy helyes megfejtése a kö- vetkező:

CSUKLOS FECSKENDŐ. BERN, VITRUVIUS, BRAITWAITE.

A pontokkal megjelölt kockákból összerakható város neve: VITTE- NBERG.

Könyvtulajmat nyertek: Kovács Gyula, Budapest; Oláh István, Iván- csa; Sasvári Tiborné, Nagyatád.

A nyereményeket postán küldjük el.

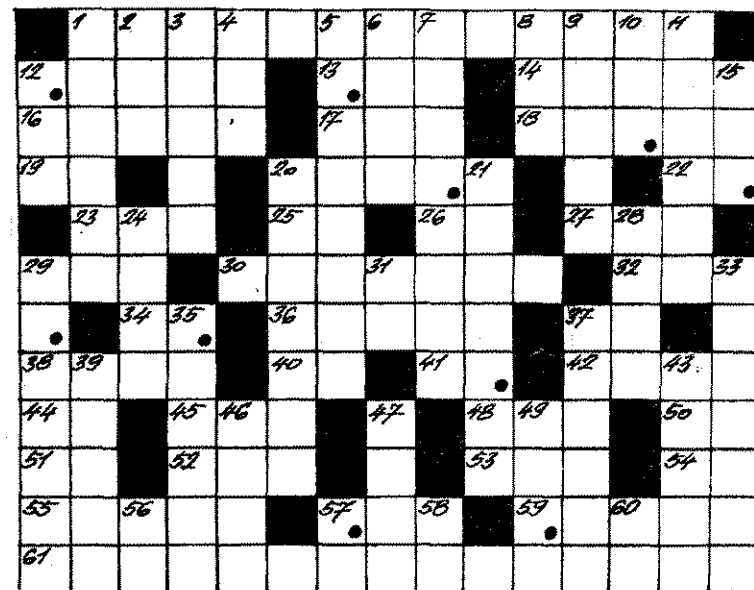

MAGYAR TŰZOLTÓ

A magyar tűzoltóság folyóirata. Szerkeszti a szerkesztő bizottság

Felelős szerkesztő:

Beszteri Lajos

tűzoltóórnagy

Szerkesztőség:

V., Néphadsereg u. 9

Telefon: 313-700.

Kladja a BM Tűzrendészet Országos Parancsnoksága

Felelős kiadó: dr. Micsok Rudolf Terjeszti a Magyar Posta

64.4440/2 - Zrínyi Nyomda, Bpest

Fv.: Bolgár I.

INDEX: 25 604

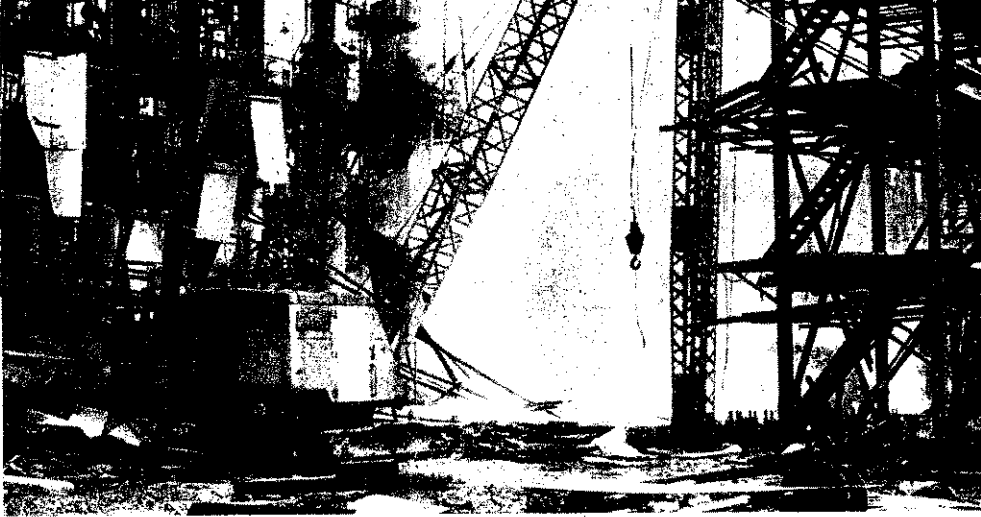

SHOWA DENKO

Nagy tűz keletkezett az itteni vegyi gyárban, amely Japán egyik leghatalmasabb ilyen létesítménye. 12 személy életét veszítette, 113-an megsebesültek



BRÜSSZEL

A belga főváros tűzoltósága új oltóanyagot ki. Ezek tízszer hatásosabbnak bizonyultak a gieknél. 200 l égő fűtőolajat 13 mp, ugyanaróleum tüzet pedig 31 mp alatt oltott

Képes Híradó

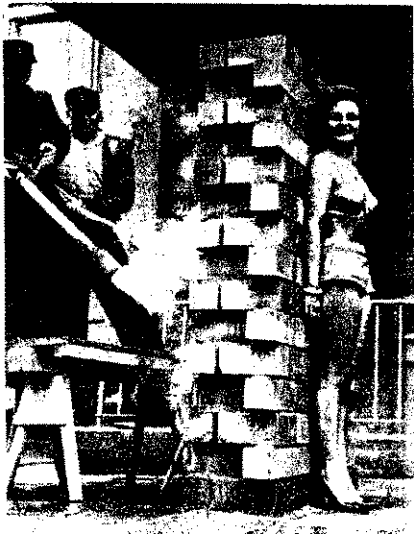

BÉCS

A manőken szerint csupán „kellemesen meleg” volt az a fal, amelynek hőállóságát, szigetelő és tűzbiztonsági tulajdonságait lángszóróval próbálták ki

PÁRIZS

Igen veszedelmes tüzeset keletkezett a rue de Picpus-on. Több tűzoltóegység csak nagy erőfeszítéssel tudta megfékezni a lángokat



BERKSHIRE

Egy üzemanyagszállító vonat égése során 14 vasúti tartálykocsi gyulladt ki

AZÜR-PART

Ismét óriási erdőtüz pusztított itt. 5000 tűzoltó, katona és polgári személy vett részt az oltásban



BYDGOSZCZ

50 km távolságból is látható volt a város egyik raktárában keletkezett tűz. A beavatkozó egységek 3 órában küzdelemben fékezték meg a lángokat, s működésük sikerét bizonyítja, hogy viszonylag csekély kár keletkezett



te az országban

(összeállítás a 24. oldalon)

MAGYAR TŰZOLTÓ

XVI. évf. 12. sz. 1964. dec.





November 7-én katonai díszszemlét rendeztek Moszkvában. Fent: Zsivkov, Ulbricht, Koszigin, Malinovszkij marsall, Brezsnyev, Gomulka, Mikojan és Csou En-laj a Lenin-mauzóleum mellvédjén. Lent: nagyteljesítményű távolsági elhárító rakéta felvonulása a Kreml fala előtt



Ulésczett az Országgyűlés. A képen János külügyminiszter beszámolója mondja

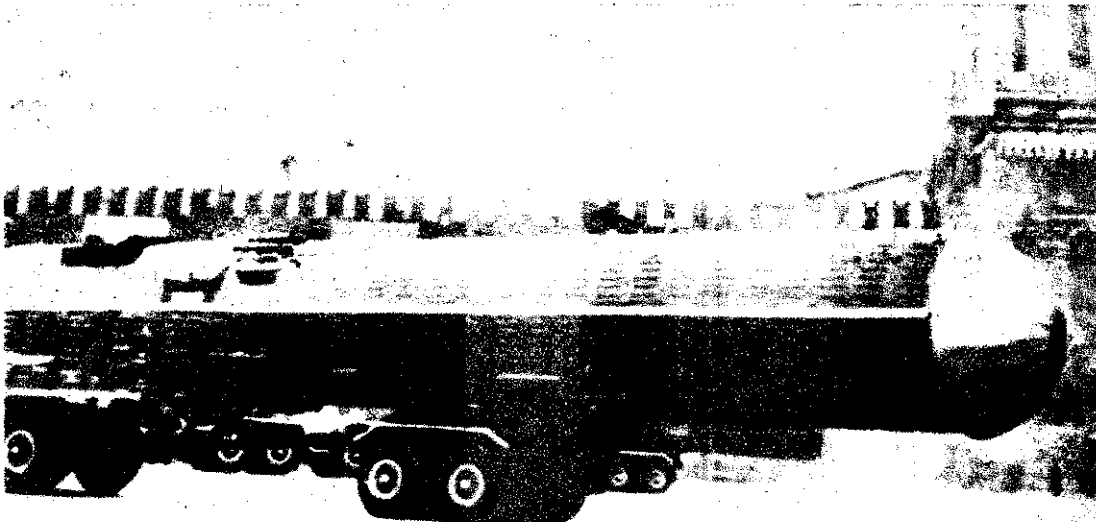

Események
KÉPEKBE



Az Olasz Kommunista Párt nagy sikert aratott a helyi tanácsai választásokon. Képünkön: Luigi Longo, a párt főtitkára a szavazóhelyiségben



A dél-vietnami szabadságharcosok tüzérségi támadást intéztek egy Saigontól 30 km-re levő támaszpont ellen. Húsz amerikai bombázógépet és két hangárépületet megsemmisítettek. A felvételen: az egyik amerikai bombázó roncsai

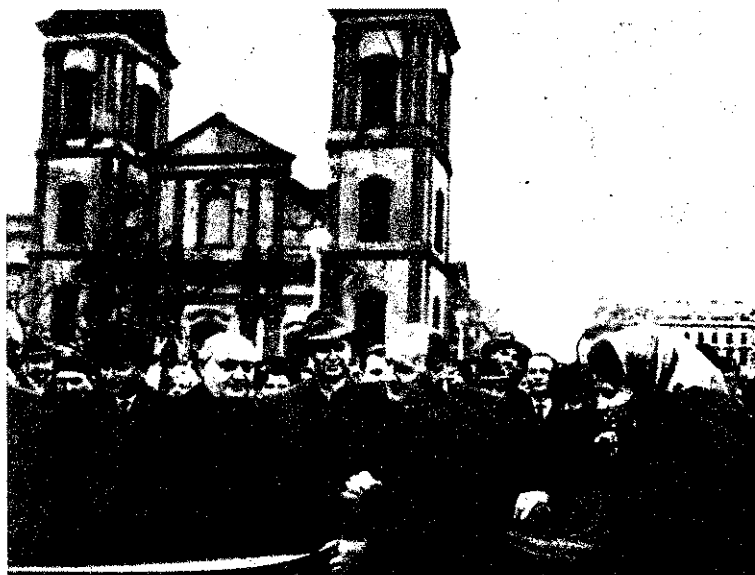

November 21-én ünnepélyesen felavatták az Erzsébet-hídat. Fent: János elvágja a hidat elzáró nemzeti színű szalagot. Lent: az új híd, amely máris fővárosunk egyik büszkesége



Igy vonultak be Csombe zsoldosai Boende kongói faluba, miután légitámadással „előkészítették” akciójukat

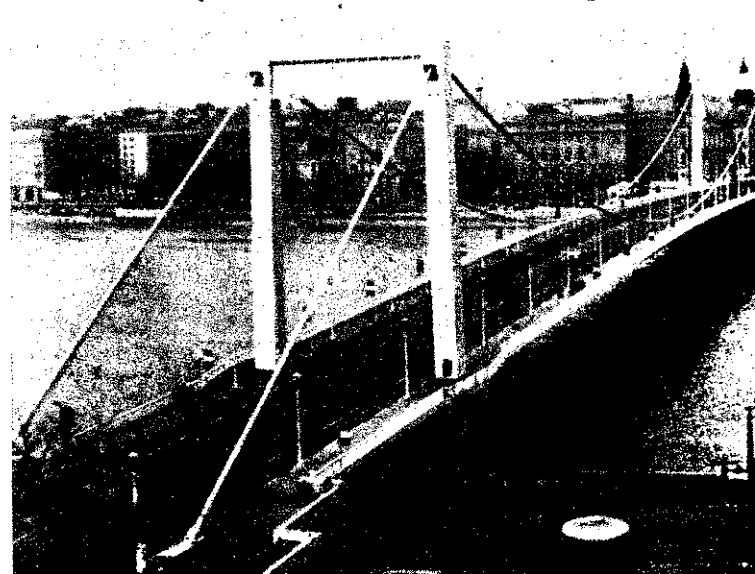



November negyedikén a Kerepesi temetőben megkoszorúzták az ellenforradalom áldozatainak síremlékét



A Nagy Októberi Szocialista Forradalom 47. évfordulója alkalmából a Belügyminisztérium pártbizottsága ünnepi gyűlést rendezett. A felső képen: az ünnepség elnöksége, az alsó felvételen: a részt vevők



A belügyminiszter elvtárs november 7-e alkalmával eredményes munkásságáért a „Haza Szolgálatáért” érdemfrem bronz fokozatával tüntette ki dr. Félix László tñ. alezredest



Eredményesebb továbbképzést!

Írta: Lékó László tñ. alez.,
a Tűzrendészet Pest megyei parancsnoka

Az önkéntes tűzoltók 1963—64. évi továbbképzésének eredményeit és hiányosságait mérlegelve megállapíthatjuk, hogy a foglalkozások kétségtelenül elősegítették megyénkben a testületek további szervezeti megerősödését. Nőtt az önkéntesek politikai és szakmai képzettsége, fokozódott a versenyszellem és a testületi tagok felelősségérzetük.

Az elért eredmények ugyan biztatóak, mégsem adnak okot az elbizakodottságra. A további fejlődés érdekében az önkéntes tűzoltótestületek szakmai képzettségének már most, az új továbbképzési évben is sokkal jobban lépést kell tartania azzal az erőteljes politikai és gazdasági fejlődéssel, amely a községekben tapasztalható.

Nem hagyhatjuk figyelmen kívül, hogy a tsz-ek vagyona évről évre jelentősen gyarapodik. Állandóan nő a mezőgazdaságban alkalmazott gépek száma, s működtetésük ügyszólván minden tsz-ben nagy mennyiségű üzemanyagot igényel. Ma már egy-egy szövetkezetben sok millió forint értékű gépek, meghozza nem ritkán a megelőző tűzrendészeti előírások figyelmen kívül hagyásával. A lakóházakban gyors ütemben növekszik a háztartási gépek és eszközök száma, s ezek szabálytalan használat esetén tűz okozói lehetnek.

S bár még sok a jogos igény, testületeink nagyértékű gépjárművek, kismotorfeeszkendők és felszerelések gazdái. Sajnos nem mindenütt sáfárkodnak jól a közös vagyonnal. A kismotorfeeszkendőkben például — a kellő szakértelem és gondosság hiányában — évről évre jelentős károk keletkeznek.

Ezek a tények is tanúsítják, hogy a szakmai továbbképzésben tapasztalható jelentős fejlődés ellenére olyan fogyatékoságok is jöcskán akadnak, melyek gátolják az eredményes munkát. Számos helyen a tűz- és káresetek során általában lelkesedés és jó beavatkozás jellemzi az önkéntesek tevékenységét, de a kiképzést és a felszerelések gondozását elhanyagolják. Ez persze előbb-utóbb érezteti is a hatását.

Nem kis részben a rendszeres területfelelősi munka eredményeként sok községben több éve nem keletkezett tűzeset. Ebből azonban helytelen következtetéseket vontak le, mivel nem tartották fontosnak a mentő tűzrendészet továbbfejlesztését. Számos községi tűzoltóparancsnok vallja például azt a nagyon téves nézetet, hogy elég, ha a testület egy-egy tagja csak a saját beosztásával kapcsolatos tudnivalókat sajátítja el. A gyakorlati tapasztalatok viszont azt bizonyítják, hogy a sikeres beavatkozás érdekében minden önkéntesnek ismernie kell valamennyi szerelősám feladatát. Ez különösen akkor elengedhetetlen, amikor nem teljes raj vonul a káresethez, s ez cseppet sem ritkaság. Ilyenkor a lakosság segítsége is szükséges. Ha a kivonult önkéntesek valamennyi szerelősám feladatával tisztában vannak, akkor a beavatkozás is gyorsabb, s ugyanakkor valóban képesek irányítani a segédkezők munkáját. Ebből az elvből kiindulva, az is feltétlenül fontos, hogy valamennyi községi tűzoltó sajátítson el olyan alapvető taktikai ismereteket, amelyek birtokában a parancsnok vagy helyettese kiterjedt szakszerűen intézkedhet a kárhelyen.

Ugyancsak a már említett helytelen szemléletnek tulajdonítható, hogy jó néhány helyen nem fordítottak kellő gondot a riasztás megszervezésére és a gyors, biztonságos vonulás feltételeinek megteremtésére. Elsősorban ennek tulajdonítható, hogy több faluban nem tudták riasztani a helyi önkénteseket, hanem az 50—60 km távolságra levő állami egységhez fordultak segítségért.

Ezek a fogyatékoságok, sajnos, egyáltalán nem elszigetelt jelenségek. Még olyan — egyébként jól működő — önkéntes tűzoltótestületeknél is előfordulnak, amelyek rendszerint értékes helyezést szereznek a versenyeken. Indokolt tehát, hogy az 1964—65-ös továbbképzési évben a megelőző tűzrendészeti tevékenység és a versenyszellem fenntartása, sőt fokozása mellett az eddiginél sokkal nagyobb körültekintéssel gondoskodjunk a mentő tűzrendészeti feladatok hatékony végrehajtásáról.

Az új továbbképzési évad tematikája igazán jó lehetőséget ad a községi tűzoltók elméleti és gyakorlati képzettségének növelésére. Persze ez csak akkor válik valósággá, ha az önkéntesek élnek is vele, és szorgalmasan látogatják a foglalkozásokat. Pest megyében is ebben a szellemben igyekszünk tevékenykedni, s a helyi párt- és tanácsai szervek, valamint a gazdasági vezetők megértő támogatását kérve, azon munkálkodunk, hogy a továbbképzés eredményei a testületek sokkal jobb megelőző és mentő tűzrendészeti helytállásában gyümölcsözőszenek majd.

AZ EGYESÜLT ÁLLAMOK ÉS ANGLIA

a választások után

Lezajlottak az angol parlamenti választások, ahol eldőlt az is, melyik párt alakít kormányt. Az Egyesült Államokban ugyancsak megvolt az országos választás, és bár a szenátorok egyharmadát, a képviselőket is megválasztották, mégis a legnagyobb érdeklődés az elnökválasztás felé fordult. A választásokon ismét megismerkedtünk a tőkés társadalomra jellemző választási módszerekkel. A jelöltek és korteseik kitergették egymás szennyeseit, a rágalmak özönét zúdították ellenfeleikre, felmagasztalták saját magukat és főleg ígértek, olykor egészen gátlástalanul.

A választási harcok néhány hétig a világ érdeklődésének előterébe állították a két állam életének és politikájának kérdéseit. Az érdeklődés érthető. A világ népei számára nem mindegy, hogy a nemzetközi politikában jelentős szereppel bíró országokban a józanabb, mértéktartóbb, a realitásokkal jobban számoló vonal képviselője győz, vagy a szélsőséges, az imperialista érdekeket gátlástalanabb módszerekkel megvalósítani akaró. Az mindenképpen világos volt, hogy bármelyik párt vagy jelölt győz, az imperialista érdekek megvalósítója lesz. Az Egyesült Államok és Anglia választásai kifejezték, hogy a tömegek ezekben az országokban a realitásokkal jobban számoló jelölteket támogatták és ez pozitíven értékelhető.

Az előzményekről

Angliában a Konzervatív Párt 13 évig volt kormányzó párt. Ez idő alatt az ország gazdasági helyzete — minden látszatstabilizáció ellenére — évről évre rosszabbodott. Az életfenntartás kb. 50 százalékkal többbe került, az angol font vásárló értéke csökkent. Az ipari termelés csak két és fél százalékkal nőtt és a nemzeti jövedelem csökkent. Külpolitikailag sem sikerült Anglia pozícióját erősíteni. A lakosság egyre inkább érezte, hogy nincs valami rendben, ráadásul a konzervatív vezetők korrumpálódása és más botrányai miatt nőtt az elkeseredettség. Mindez a tömegek elégedetlenségét váltotta ki és bizonyos balratolódáshoz vezetett tömegméretekben, amit az Angol Munkáspárt igyekezett a maga javára kihasználni.

Az Egyesült Államokban még érdekebben mutatkozott meg az utóbbi években az erők bizonyos polarizációja. (Persze ennek jó 30 évre visszanyúló előzményei is vannak — főleg belpolitikai kérdésekben.) Egyrészt fokozatosan egységesebbé váltak a jobboldali erők és végülis Goldwater körül tömörültek. A választási hadjárat megmutatta, hogy azok a jobboldali szervezetek és csoportok, amelyek egymás ellen is harcoltak régebben, most egységesen támogatták Goldwatert. Mögöttük pedig megtalálhatók az Egyesült Államok délnyugati és nyugati államainak megerősödött monopolitőkés csoportjai. Ezek az új monopolista erők nagy gazdasági hatalommal rendelkeznek, mivel kezükben összpontosul a rakéta- és atombomba-gyártás. Ezek a monopolisták állították előtérbe Goldwatert a Köztársasági Párt liberális, mérsékelt szárnyának vezetőjével, Scrantonnal szemben. Ismeretes, hogy a San-Francisco-i párttervezetelen Goldwatert fölényesen választották meg a Köztársasági Párt elnökjelöltjének.

Másrészt az Egyesült Államokban végbement bizonyos balratolódás is a másik oldalon. A szakszervezetek, amelyek az előző időkben egymással is harcban álltak, most egységesen szembefordultak a goldwaterizmussal. Ugyancsak egységes

és jelentős erőként jelentkezett a négerek mozgalma a polgárjogi törvény érvényesítéséért.

A jobboldali erők egységesen léptek fel egy sor szociális intézkedés és a négerek egyenjogúságának megvalósítása ellen. A Demokrata Pártot okolták a világban végbement változások, az erőviszonyok eltolódása miatt, az Egyesült Államok világhatalmi pozíciójának gyengüléséért.

Goldwaterizmus

A goldwaterizmus tehát kifejezője az amerikai jobboldali erők nagy, általános támadásának. Ez a jobboldal nem azonos a köztársasági párti jobboldallal, messze túlterjed annak határain. *Támadásuk a szociális reformok, a polgárjogi törvény ellen és külpolitikában a keménykéz-politika érvényesítéséért — szélsőséges konzervatív törekvések uralmának megvalósítását akarja.* A hangsúlyt erre kell helyezni. Igaz, hogy Goldwater vereséget szenvedett és a 42/26 milliós arány a republikánusok gyengülését eredményezi a hatalmi pozíciókban.

Mégis nagy hiba lenne lebecsülni a jobboldali erők veszélyét az Egyesült Államokban. 26 millió szavazat egy szélsőségesen konzervatív politika támogatására, még akkor is veszélyes jelenség — a faszálódási tendencia — kifejezője, ha a választásokon vereséget is szenvedett. Nem valószínű, hogy a belső torzalkodás, amely egy ilyen vereség után jelentkezik, a jobboldali erők széthullását hozná magával: Erről gondoskodnak a mögöttük álló monopolista erők, akik szeretnék a hatalomból kiszorítani a másik monopolista csoportosulást.

Néhány, a választási harc idején megjelent cikk vagy levél az amerikai lapok egy részében jól érzékelteti, miről van szó. Idézzünk egy ilyen levélből, ami a New York Timesben jelent meg: „Meghaltak az elhízott keleti politikai főnökök. Éljen a nyugati tigris!... Ez minden antikommunista győzelme az egész világon”. Ilyen embereknek szimpatikus Goldwater, aki a Szovjetunióval való tárgyalás helyett fegyverek bevetésével akarja az Egyesült

Államok vélt jogait védeni. Nem véli, hogy a konzervatív U. S. News and Report című lap jóslatot tett közzé választások előtt, hogy mi lett volna water megválasztása esetén: „Az úzberek befolyása megnőne a Fehérben... A politikai súlypont a keletgerpartról, mely oly sokáig uralkodott politikában és gazdaságpolitikában, kelhetően eltolódna nyugat felé... Goldwater-kormányzat nem érezne nagyobb ösztönzést a szegénység megállítására... Az Egyesült Államok, ha water lenne az elnök, arra használja a befolyását, hogy alapvető változásokra léte az Egyesült Nemzetek vezetében... Nagyobb hangsúlyt helyez arra, hogy Amerikát tiszteljék, sem arra, hogy megnyerjék mások tetét.”

Az amerikai választás

Goldwater meghirdetett programján durva reakciós jobboldali tartalmazott, hogy a republikánusok a választási kampány közben rá, ezzel akkor is kisebbségben maradvány elnyerik a Demokrata Párthoz tartozó valamennyi négerellenes szavazatot. Goldwater menetközben enyhítette a legkeményebb ítéleteit és megpróbálta magát a szociális módszerektől elhatárolni. Így két mértéktartóbb külpolitikára.

Johnson és hívei, mint az várható, igyekeztek kihasználni Goldwater vereségét. El is érték, hogy a jó emberek Goldwater mint lidércnyomást kezeljék. És tényleg, bizonyos értelemben vizsgálva is volt az amerikai nép számára, hogy képes-e kellő öntudattal nemcsak a választás, hanem a választás utáni vizsgálata jól sikerült.

Mégis érdekes röviden szólni a választásról. Ismeretes, hogy az amerikai elnököt nem közvetlenül a szavazatok alapján választják meg, hanem az elektorok szavazatai alapján. Minden államnak annyi az elektor, ahány szenátora és ahány képviselője van. Így az állam lakosainak számától függ az elektorok száma. Mindegyik párt és államok meggyőzésére törekszik. A választás elnökválasztáson az a döntő az államokban melyik jelölt-párt többséget. Ugyanis a többséget a jelölt megkapja valamennyi elektor szavazatot. Pl. Eisenhower így 1952 szavazatok 55 százalékát kapta, de a törvény szerint ez 442 elektort, tehát a törvény szerinti 82,6 százalékát jelent. Most Johnson elnök elsőpró módjára választotta az ilyen többségi alapon.

Az angol választások

Angliában 630 választó-kerületben denek egy-egy képviselőt a parlamentbe választották. Az Angol Munkáspárt 316 mandátumot nyert, ami minimális többséget jelent a 630 képviselő között. Az angliai problémák



A Magyar Népköztársaság belügyminisztere a Tűzrendészeti Érem arany fokozatával tüntette ki Bán János hős. örgy-ot...

... Kovács József honv. szds.-t, Molnár György honv. szds.-t, Szalai Tibor honv. törm. pedig a kitüntetés ezüst fokozatában részesült. A kitüntetéseket Pillók János tñ. alez., országos parancsnokhelyettes adta át



Kitüntetések



Pillók elvtárs a kitüntetés ezüst fokozatát átadja Lőrincz Károlynak, a Páihalmi Célgazdaság dolgozójának. Középen Tolnai Kálmán igazgató, aki a kitüntetés arany fokozatát kapta

B. Varga Józsefnek, a páhi községi önkéntes tűzoltótestület parancsnokának Kaszper József alez. elvtárs átadja a Tűzrendészeti Érem arany fokozata kitüntetést



A munkáspárt győzelme már várható volt. Mégis meglepetésként hatott a kis arány. A munkáspárt természetesen igyekezett kihasználni az ország helyzetével kapcsolatos problémákat. A hangsúlyt belpolitikai kérdésekre helyezte. Államosításokat gér, lakóházépitéseket, a lakberek rengezését. Ígérte a dinamikus gazdasági élet negteremtését, Anglia világpozíció megzilárdítását.

A két párt versengésében a konzervatívok voltak anyagilag előnyösebb helyzetben. Nemcsak azért, mert a nagytőkések ó része támogatta őket, hanem a hatalom addigi birtoklása miatt is. A választási költségekre kb. 5 millió dollárt használtak fel. S mint kiszámították, az 1959-es tőzezer dollár helyett, egy-egy mandátum megszerzésére ennek dupláját, néhol háromszorosát fektették be.

Míndez nem volt elegendő a többség megszerzésére. A konzervatívok három előző választási győzelmük után vereséget szenvedtek. Igaz, hogy csekély különbséggel, de ez is elég volt a munkáspártnak a kormányalakításra. Vannak, akik a konzervatívok vereségét elbizakodottságukkal nagyarázzák, s azt jóslgatják, hogy a munkáspártnak kevés a többsége a stabil vezetéshez, vagyis nem képes öt évig hatalmon maradni a konzervatívok támaszának közepette. Stabil kormányzáshoz nagyobb többség kell és ha ezt pótválasztás útján nem tudja biztosítani, könnyen

lehet, hogy 2-3 év múlva új választásokra kerül sor Angliában.

A választások után

Konkrétan nehéz lenne megmondani, hogyan alakul majd a győzelmet aratottak politikája. Kétségtelen, hogy mindkét országban a tömegek viszonylagos balrafordása volt a választási siker előidézője. Ebből az is következik, hogy a választási ígéretek beváltása terén a hatalomra kerülteknek valamit tenni kell, máskülönben a csalódottság felhasználható lenne ellenük. Persze más és más a helyzet a két országban is. Mégis érdemes megjegyezni, hogy *hiba lenne bármiféle illúziót táplálni magunkban Johnson amerikai elnök vagy Wilson angol miniszterelnök politikáját illetően. Imperialista országról lévén szó, a politika irányvonalát a nagytőke szabja meg, még akkor is, ha ebben a józanabb, mértéktartóbb körök kerültek is előtérbe, mint az Egyesült Államokban, vagy mint Angliában a munkáspárt győzelme a hatalomban is jelentett bizonyos balrafordást.*

Angliában máris látható, hogy Wilson az acélipar államosítását szorgalmazza és a behozatali vám emelésével akarja a gazdasági nehézségeket felszámolni. A konzervatívok ezt erősen támadják, pedig ha nem történik kormányváltás, akkor nekik is hasonló lépéseket kellett volna tenni

a problémák megoldására. Ha az angol munkáspárti kormány a tervbe vett reformokat megvalósítja, akkor ez valamelyest megnyirbálja a nagy monopóliumok uralmát. Külpolitikai téren politikai alapkőnek tekinti az amerikaiakkal való szövetséget és a NATO támogatását, mégis ha reálizálja a nyilatkozatokban gyakran emlegetett kelet-nyugat együttműködés szükségessége óhaját, az atomfegyverkezés beállítását, ezzel hozzájárulhat valóságos problémák megoldásához.

Johnson amerikai elnök ígérte a dolgozókat közelről érintő szociális kérdések további rendezését, a polgárjogi törvény megvalósítását, külpolitikai téren — a katonai erő fenntartása mellett — a hidegháborús légkör megszüntetése útjainak keresését. Ha ezt a józan mértéktartás, a két társadalmi rendszer békés egymás mellett élése elismerése mellett teszi, a szocialista országok részéről mindenkor kellő megértésre talál. Ez azonban követeli az Európában összetákolit katonai szövetség felülvizsgálását, a NATO és a Varsói Szerződés országai között kötetendő megnevtámadási szerződés megkötésének igényét. Követeli a délkelet-ázsiai agresszió megszüntetését, a multilaterális atomhaderő felállításáról a lemondást stb. Vagyis világszerre az emberek azon mérik majd le a szerp (ígéretek értékét, ha azokat tényleges lépések követik.

Balló István

Erősítsük tovább az önkéntes tűzoltóságokat!

AZ ÖNKÉNTES TÜZOLTÓTESTÜLETEK TEVÉKENYSÉGÉNEK jelentős szakasza zárult le a mezőgazdasági termények betakarításával. Joggal állapíthatjuk meg, hogy igen eredményes munkát végeztek, s tevékenységükkel jelentősen hozzájárultak a tüzesetek számának és kárértékének csökkenéséhez.

Aldozatosságuk értékét növeli, hogy a mindennapi fáradtságos munkájuk mellett örködték fejlődő szocialista mezőgazdaságunk tűzvédelmén.

Ezek a sikerek nem voltak véletlenek. Az utóbbi években ugyanis jelentős fejlődés következett be a testületek életében. A vezetőség újjáválasztások eredményeként nőtt a vezetők munkájának színvonala, javult és szakszerűbb lett a tűzoltói tevékenység. Ez is lehetővé tette, hogy az MSZMP VIII. kongresszusának határozatait végrehajtva, a tűzvédelemben is tovább szélesítsük a társadalmasítást.

ENNEK MEGVALÓSÍTÁSÁT SZOLGÁLJA az a napokban megjelent utasítás is, amelyet a Minisztertanács Tanácsszervek Osztályával egyetértésben adott ki a BM Tűzrendészet Országos Parancsnoksága. Az utasítás újlag szabályozza az önkéntes tűzoltótestületek szervezésével kapcsolatos feladatok végrehajtását, és rendezi az önkéntes tűzoltók előléptetését.

Az utasítás alapján önkéntes tűzoltótestület csak önálló tanácsú községekben, közös tanácsú községekben a tanács székhelyén, állami tűzoltóegységgel nem rendelkező városokban működik, továbbá olyan helységekben, amelyekben van ugyan tűzoltóság, de a testületek működési feltételei biztosíthatók.

Az önkéntes tűzoltótestületek a jövőben tűzoltóegységekből (rajokból) az iskolai tűzoltó szakkörökből és pártoló tagságból állnak. Tűzoltóegységet a testületek működési területéhez tartozó minden községben és településen — a meghatározott létszámmal — külön-külön kell szervezni. Ezek a tűzoltóegységek közvetlenül a területükön, a tanács székhelyén működő tűzoltótestületekhez tartoznak. Irányításukat az egység parancsnoka végzi, aki a testület vezetőségének is tagja. A tűzoltóegység parancsnoka azonban szolgálatilag alárendeltje az illetékes testület parancsnokának.

A PÁRTOLÓ TAGSÁG LÉTREHOZÁSA is a társadalmasítás kiszélesítését szolgálja. A meghatározott létszámon felül a tűzoltósággal rokonszenvező olyan férfiakkal és nőkkel — pártoló tagokkal — szükséges növelni a testületi tagok számát, akik részt vállalnak a testületi munkából, s közreműködnek egyes tűzrendészeti feladatok végrehajtásában.

A pártoló tagok részt vesznek a megelőző tűzrendészeti tájékoztató előadásokon, a jelentősebb testületi rendezvényeken és közgyűléseken, továbbá olyan feladatok ellátásában, mint például a lakóházak tűzrendészeti felülvizsgálata. Munkaterületükön és környezetükben érvényt szereznek a tűzrendészeti előírások megtartásának; szükség esetén a keletkező tűzek oltásában is közreműködnek.

A tűzoltótestület meghatározott létszáma viszont a jövőben kizárólag olyan dolgozókból álljon, akik a község (város) területén laknak, ott is dolgoznak és rendszeresen részt tudnak venni a tűzoltói teendők ellátásában.

A MEZŐGAZDASÁGI TERMELŐSZÖVETKEZETEK FOKOZATOS ERŐSÖDÉSE, a közös vagyon növekedése szükségszerűen megköveteli, hogy termelőszövetkezeiteinkben is jól felkészült önkéntes tűzoltórajok működjenek. Az eddigi tapasztalatok azt bizonyítják, hogy a tsz-ekben működő rajok többsége megállja helyét. Ezeknek a rajoknak egy része azonban nem tevékenykedik rendszeresen, vagy nincs megfelelő kapcsolatuk a községi önkéntes tűzoltótestületekkel. Ezért célszerű, hogy a mezőgazdasági termelőszövetkezeti önkéntes tűzoltórajok szervezetileg a — közigazgatásilag illetékes — községi (városi) önkéntes tűzoltótestülethez tartozzanak. Kapcsolódjanak be a testület munkájába, vegyenek részt a szakmai továbbképzéseken, és a testülettel együttműködve biztosítsák a közös vagyon és a személyi tulajdon védelmét. A termelőszövetkezeti rajok szervezésére vonatkozó létszámot a BM TOP, 639/1964. sz. utasítása tartalmazza. A termelőszövetkezetekben működő rajok munkáját a rajparancsnok irányítja, az illetékes testület parancsnokának felügyeletével.

Ez év végétől azokban a városokban is szervezünk testületet, amelyekben van ugyan állami egység, de amelyekben az önkéntes testület működésének feltételei is biztosíthatók. Az eddigi tapasztalatok is bizonyítják ennek hasznosságát. Azokban a városokban, ahol állami tűzoltóság mellett önkéntes tűzoltóegység is működik, mint pl. Dombóváron, Orosházán, Szarvason stb., az önkéntes tűzoltók értékes segítséget nyújtanak a megelőző tűzrendészeti feladatok végrehajtásához.

AZ ELLENŐRZÉSEK SORÁN több helyen is tapasztaltuk, hogy az önkéntes tűzoltótestületek tagjainak előléptetését, az illetékesek nem kísérték kellő figyelemmel. Ennek következtében megtörtént, hogy egy-egy községi tűzoltó elvtárs 5—6 év elteltével sem kapott magasabb rendfokozatot, jöllehet önként vállalt társadalmi munkáját becsületesen elvégezte. Ezért is vált szükségessé az előléptetések rendezése.

A jövőben sorosan vagy soronkívül törbénhet az előléptetés. Soros előléptetés meghatározott várakozási idő eltelte után, soronkívüli pedig kiemelkedő tűzoltói munka esetén adományozható. Tiszti rendfokozatba általában csak a testületekkel foglalkozó megyei és járási tanácsi dolgozók, a nagyobb testületek vezetőségi tagjai, parancsnokai és parancsnokhelyettesei léptethetők elő.

Az úttörőtűzoltó-szakkörök munkájának és irányításának több kérdése is tisztázatlan volt. A szakkörök a jövőben a testületek irányítása alá tartoznak, és kívánatos lenne sokkal többet törődni a kis tűzoltókkal.

A MEGJELENT UTASÍTÁST nemcsak a tűzrendészeti és tanácsszervek igazgatási osztályainak, hanem a testületeknek is megküldjük. Tájékoztatás céljából és annak reményében, hogy a testületek vezetősége és a tagság hatékonyan támogatja majd a tanácsszervek ezirányú szervező munkáját.

BM TOP TÜZOLTÓTESTÜLETEK FELÜGYELETI OSZTÁLYA

Lakóházi albizottságok

alakultak Tolna megyében a közelmúltban a megyei, illetve járási tűzrendészeti bizottságok keretében. A bizottságok létrehozásának gondolata nem újkeletű, hosszabb idő óta foglalkoztatta a meparancsnokság és a megyei tanács vezetőket.

A középületek és lakóházak ellenőrzésének őszi időszaka kellő alkalom volt az elgondolás megvalósítására, amint célja is az, hogy tovább javítsa a tűzvédelem előzés e fontos területén tevékenykedő munkáját és ezzel együtt még inkább megerősítse a lakóházi tüzesetek száma és értéke.

Az intézkedés kétirányú. Egyrészt ösztönözve teszi a megyei tűzrendészeti bizottság, illetve a járási bizottságok munkáját az alsóbb szervek (községi tanácsok) kapcsolatos tevékenységének ellenőrzését illetően, másrészt pedig az említett szervezetek maguk is végeznek ellenőrzést a hozzájuk tartozó területeken. Így: a megyei albizottság a járási középületeket, a járási bizottság a községeket vizsgálja felül előre kidolgozott ütemterv alapján.

Egy másik érdekessége is van a tűzrendészeti bizottság mind aktívabbá válásának tevékenységének, illetve a lakóházi albizottságok létrejöttének. Ezentúl pl. a kényszerű kötelezően végzik a lakóházak ellenőrzését megyeszerte. A bizottság 3 éves ellenőrzési tömbbel látja el a megyét, s erre írják rá észrevételüket a határozat megjelölésével, s annak egy példányát lakóház tulajdonosánál hagyják. Amennyiben közvetlen tűzveszély áll fenn, vagy a lakóház illető az előírt határidőre nem szívesen teszi meg a szabálytalanságokat, a kémény- és blokk másolati példányát eljuttatja a járási albizottsághoz, I. fokú tűzrendészeti hatósághoz továbbítva az intézkedés végett.

Az említett ellenőrzési tömb (másik példányos) változatát a községi tanácsok kapják. Ez azt a célt szolgálja, hogy az önkéntes tűzoltó területfelelősök ellenőrzéseik során hiányosságot találnak a lakóházaknál, a tanács vb ezen az úton hívja fel a tűzrendészeti szabályok betartását a lakóházak vezetőinek figyelmét az észlelt hibák megjavítására. Ha a felhívásnak nem tesz eleget az ellenőrzött, úgy a tanács erről azonnal a területileg illetékes I. fokú tűzrendészeti hatósághoz fordul.

Az albizottságok már megkezdték szerinti ellenőrzéseiket, s a szükséges hiányosságok nyomdai előállítását után már a lakóházak ellenőrzése is az új módszer szerint történik. A megye illetékesei úgy remélik, hogy az új intézkedés meghozza a kívánt eredményt és tovább javul a lakóházi megelőzés színvonala.

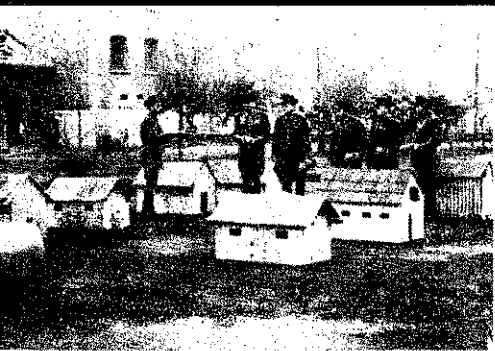

Egységeink ÉLETÉBŐL



EZEK A KIS LÉTESÍTMÉNYEK

nyomán teljes életnagyságban is léteznek. Azért választották éppen ezt a modellt, mert igen sok a hozzájuk hasonló Békés megyében.

Az építómesterek: Andó András és Máté Pál főmérnök, valamint Kodács Gábor és Lovas Imre őrm.-ek, de „szak- és segéd munkásként” a többi békésbábai tűzoltó is segédkezett nekik.

A kívánt „objektumot” két ember néhány perc alatt összedíjlíthatja a kőanyagudvaron. Mindegyik épület szétszedhető, némelyikben a tetők is lebontathatók szükség esetén.

Elsősorban az őrséparancsnokok gyakorlatoznak majd velük, de a

kisebb beosztásúak felkészülését is hasznosan segítik. Gondos helyszíni tanulmányozással kezdődik a foglalkozás. A parányi fecakendők még kézben vannak, de hamarosan a vízforráshoz állítják őket. Akkumulátor és kőgyertya segítségével gyújtják meg a tüzet. A tűzoltás vezetője URH-adóval a nyakában irányítja a „beavatkozást”. Parancsait az épületben magnetofonon rögzítik. Értékeléskor visszajátsszák a szalagot, és kiderül, szakszerűek voltak-e intézkedései. A módszer gyakorlati haszna egyelőre még nem bizonyított. Mindenesetre jóval szemléletesebb és élethűbb, mint a tábla vagy a terepszalag.

Tolna megyei mozaik

A megyei parancsnokság pártszervezete KRESZ-velétkedő rendezését valamenyi jogosítvánnyal rendelkező szekszárdi beosztott részvételével. A vetétkedő zsűrijébe közlekedésszervezőkkel, közlekedésszervezőkkel, a két legeredményesebb versenyzőt díjazták. A rendezvény célja: a közlekedési ismeretek felrészítése, s ezáltal a közlekedés biztonságosabbá, balesetmentessé tétele. Amennyiben a kezdővizsgák beállnak, azt másutt is megrendezik, sőt tűzrendészeti vonatkozásban is kiterjesztik majd.

Szérűskert makettjét készítette el dombóváriak B szolgálati csoportja. Az A csoport egy szétszedhető akóház modelljén dolgozik. Legutóbbi látogatásunk óta gyarapodott az elektromos szerelések táblájának anyaga; kocsmosót építettek, csatornázták és kerékpár-motorkerékpár tárolót létesítettek. És elfűtünk a háló faláról az izléstelen giccs-tépek...

Két hónappal ezelőtt — a már meglevő és működő felnőttgyűjtés mellett — 26 tagú fűvös úttörőzenekar alakult Kurd községben. A legutóbbiak zenét oktatását Hemerle István dombóvári zenetanár végzi.

Válságba került és — mint a járási kirendeltségen mondták — teljesen visszaesett a megye egyik legkiválóbb önkéntes tűzoltótestülete, a dunaszentgyörgyi. A testület neves parancsnoka, Marosi Gyula emondott. Az utód leváltását a tanács kérelmi munkahely-változtatás miatt. Újabb utód nem lévén, egyelőre megfeneklett a testületi élet. Erdemes lenne megvizsgálni, hogy mi a felelős mindezt...

Sok kicsi sokra megy

„Ilyesmít mi is csináltunk, mégsem írtak róla” — mondogatták a gyulaiak, amikor lapunk októberi számában olvastak a keszthelyiek és a fűzfőiek lelkes társadalmi munkásságáról.

Nem dicsekvésképpen, csupán lényegként hangzott el ez az észrevétel. A gyulaiak máskülönbben igen buvatosan és szerényen becslik a munkájuk értékét. Nem vállaltak nagy ktsz-beli arányú, hanem az Állami Biztosító kárjegyzéke alapján kalkulálják ki a megtakarítást. Eszerint ebben az évben 13 798 forint értékben végeztek kisebb-nagyobb javítást és tatarozást. A városi önkormányzat persze jóval több, de nem is ez a fontos, hanem a valóban őszinte lelkesedésük. Szép terveik vannak, de ezek sikeréről — mint megígérték — majd majd maguk számolnak be.

Eredményes felkészülés

Alapos felkészültségről tett bizonyosságot az alkalmassági vizsgán Sulics Ferenc tűzoltó, a szentgotthárdi egység beosztottja. A vizsgabizottság könnyűnek éppen nem mondható kérdéseket tett fel neki, de



ő újonc létére sem jött zavarba, s olyan rutinosnak felelt, mintha már öreg tűzoltó lenne. A sikert szorgalmas tanulásának és az idősebbek segítségének köszönheti. Szép jövő áll tehát a 23 esztendős Sulics Ferenc előtt, és tőle függ, hogy szolgálati tevékenységével is bizonyítsa alkalmasságát!

Jól sikerült értekezlet

A járás létesítményének II. félévi tűzrendészeti helyzetét jól sikerült értekezlet keretében értékelte nemrégiben Szaller János ü. szds., parancsnok. A járási rendőrkapitányság épületének kultúrtermében a létesítmények tűzrendészeti előadói csaknem hiánytalanul megjelentek. Szaller szds. tartalmas beszámolója után pedig számos hozzászóló beszélt az új tűzrendészeti jogszabály életbelépése óta történelméről, majd Molnár János őrgy., megyei parancsnokhelyettes egészítette ki az elhangzottakat.

SZENTGOTTHÁRDI GONDOK, ÖRÖMÖK

A legnagyobb jóakarattal sem lehetne azt mondani, hogy a szentgotthárdi parancsnokságon bővelkednek a helyiségekkel. Mindössze egy kicsiny társalgó szolgál az oktatásra és étkezésre. A továbbképzéseken az egyik szolgálati csoport is alig fér el. Elképzeltető, milyen nagy a zsúfoltság, amikor egy-egy ünnepélyen vagy értekezleten valamenyi beosztott együtt van a mi natiúr társalgóban. De nem kevésbé rózsás a helyzet az iroda és hálóhelyiségekkel. Egyetlen kicsiny irodájukban három szoronganak: a parancsnok, a tűzrendész és a gépirónó, és itt tárgyalnak az ügyfelekkel is. Az egyenként alig 30 m² alapterületű hálóhelyiségekben pedig tíz-tíznel többben alszanak.

Az egység lelkes kis kollektívája számos társadalmi munkával — amelynek már itt is hagyományává van — csinosítja, szépítgeti második otthonát. Tavaly pl. tetszetős külsejű kézi- és benzínraktárt, motor-

és kerékpár tárolót építettek, elkészítették és az idén befejezték a fedett, betonozott tekepálya létesítését is. Igazán nem érdemtelenül büszkék az akár NB I-es színvonalat is kielégítő pályára — 50 000 forintot jóval meghaladó munkájuk fe-



szik benne. Az ünnepélyes avatón a szombathelyiek ellen mérkőztek S hogy játszani is tudnak, azt győzelmeikkel bizonyították.

Két pártunkívült is meghívtak

a gyulai parancsnokság vezetőségválasztó taggyűlésére. A pártszervezet úgy gondolja, hogy e fontos esemény igazán nem belső ügyünk, és helyénvaló, ha a vendégek a többi pártunkívültnek is beszámolójuknak is megadják.

Egyébként sok felszólalásra számított a leköszönt vezető. Már eddig is számos díszérő és bíráio öszrevétel hangzott el, s reméljük: a taggyűlésen is őszinte véleményt nyilvánítanak. Az eddigi tevékeny-

séggel nagyjából — egészében elégedett a kollektíva. A szakmai vezetéssel jó kapcsolat alakult ki, s a vezetőség tagjai a beosztottak számos ügyes-bajos dolgában is eljár-

Az elmúlt években csupán egy vezetőségi tag bizonyult méltatlan tisztségére. A többiek becsülettel helytálltak, s jelentős érdemeket szereztek az elvtársi lögkör és a fegyelmi helyzet megjavításában.

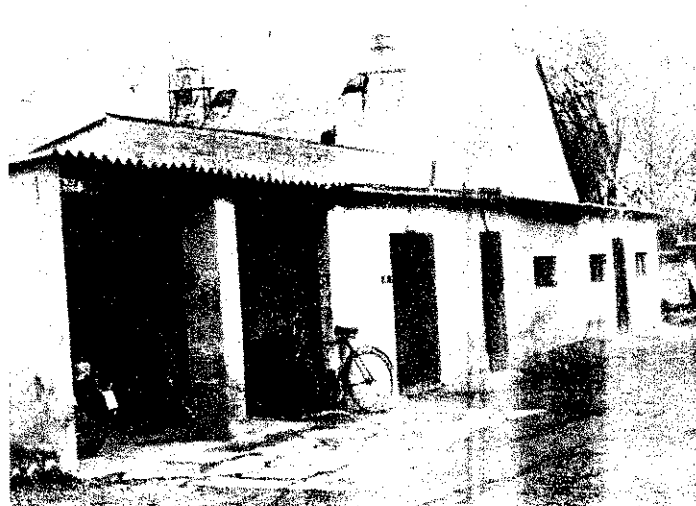

A ruhaágyáriak IDEI MÉRLEGE



Igy már kevesebb bajt okozhat a vasaló

Kiszelyné, a vasalórészleg teremestere — szokása szerint — alaposan körülnézett, mielőtt utolsónak távozott. Eddig is számtalanszor megtette ezt, de soha nem talált szabálytalanságot. Most azonban nagy bajt hárfított el elővigyázatosságával; az egyik beosztottja sietségében elfelejtette kihúzni a zsinórt a kapcsolóból, és az asztalon maradt vasaló már majdnem átégette az alátétet.

Hosszú idő óta ez volt az első „túlmelegedés” a gyárban, — ezért az eset érthetően, „nagy port vert fel”. Nem elégedtek meg a vétkes figyelmetlenségével, mert nem csupán a történeteket találták fölülte nyugtalanítónak, hanem azt is, ami könnyen megtörténhetett volna.

Ma már — persze, erről nem is lehet szó — még szándékosan sem okozhatna valaki tüzet, mivel minden asztal mellé tartórácsot szereltek. Az egyetlen kiragadott eset nem tükrözi ugyan a teljes helyzetképet, de kétségkívül sok minden másról tanúskodik. Hogy miről? Éppen ezt szeretnénk elmondani ebben a vázlatos „mérlegbeszámolóban”.

Az igazgató

Nagy Antal neve korántsem illendőségéből került a beszámoló elejére. Nyolcadik éve áll a fejlődő gyár élén, s ezalatt témérked gonddal kellett megküzdenie. Eleinte támadtak ugyan kisebb nézeteltérései a csabai parancsnoksággal, de akármenyi elfogultsága akad, a tűzrendészeti feladatokat sohasem adta „al-

Filyó Mihály műszerész, aki tűzoltónak is kiváló, az ilyen szüneteket egy kis propagandára is felhasználja



bérietbe”. Ezekről is ugyanolyan alaposan beszámoltat, mint bármelyik termelési úgról. Sőt negyedévenként legalább egyszer személyesen is tart tűzrendészeti szemlét az illetékes előadó, meg a parancsnok kíséretében. Így aztán mindenről tud, s még azt is a fejében tartja, hány egyenruhájuk van az önkénteseknek. S hogy a jó példa is „ragadós” lehet, azt a létesítményiek minden ténykedése iránt tapasztalható ólénk érdeklődés is bizonyítja. A versenyek előtt mindig izgatottan vitatkoznak a gyárban az esélyekről, s a helyi hangos is gyakran ismerteti a fejleményeket.



Nagy Antal



Orbázi István



Szakács Judit

Az igazgató szerint mindez jelentősen enyhíti a gondokat. A vezetőség részéről tapasztalható megbecsülés megkönnyíti a hiányzó létszám pótlását, — ha nem is teszi egyszerűbbé a problémát. S mivel a tüvédelmi ténykedés erkölcsi és anyagi elismeréssel is jár, sok esetben meggyőzéssel is jobb belátásra bírhatják a szabálytalankodókat.

A tűzrendész

Orbázi István régi gyakorlati szakember, meghozza olyan, aki szigorúan ragaszkodik a tényekhez. Sőt olykor még kissé sötétebb színben tünteti fel azokat, mint amilyenek a valóságban.

— Hányan vesznek részt rendszeresen a kiképzésben? — kérdezzük.

— Csak tizenhárman — feleli szomorúképpen.

Az iratokból azután kiderül, hogy ezek olyan „tizenhármak”, akik közül még egyszer sem mulasztott senki. Amúgy sokkal több a részvevő. Legalábbis a zöld műszakosok, a pirosak — sajnos — június 19-e óta nem gyakorlatoztak. Versenyről versenyre visszatérő jelenség ez, amin az idén sem tudtak változtatni. Amíg reménykedhetnek a továbbjutásban, kettőzött szorgalommal készülnek a rajok, de azután mintha „elvágták” volna... Ilyesmí, persze, nem csupán a Férfiféhneműgyár békés-

csabai gyáregységében tapasztalható, — legfeljebb kevésbé nyíltan beszélnek róla.

A kiképzési terv különben ez évben is átgondoltnak bizonyult: jó lehetőséget ad a fontosabb megelőző szabályok megismerésére. A hiányzások jórészt a munkaerő-vándorlással is összefüggnek. Néhány hónappal ezelőtt pl. a régi parancsnok is kezébe vette a vándorbotot...

A létesítményiek

Papíron harminckettő a létszám, s ha a kiképzésben akadnak még kisebb-nagyobb zök-

alaposak és részletesek minthogy csak a szabálytalanságokat tartalmazzák, mondjuk mi el az eredményeket.

Bár néha elképesztően áru érkezik, a körülmények képest szép rendet tartanak. Az oltókészülékek könnyen elérhetők, s a dolgozók kezelni tudják őket. Igyekeznek nemcsak a tilalmi lákkal törődnek, hanem a helyeken is feliratos helyezték el, ahol szabálytalanságok hányozni. Igaz, ez kötelező is, de korántsem mindig megoldott kérdés.

A szabálytalanságok felásával egyébként aligha rhatóknak sok újat — ezek általánosak (a közlekedési eltorlaszolása, a tiltott helyre való dohányzás stb.). S érdekesebb az a tény, hogy az ellenőrzéskor azt is észrevesz, ha valamelyik részleg nem ismeri pontosan a szabályokat. A mulasztókat figyelmeztetik, s erről az ellenőrzéskor ismételtet kell nekik. Rendszerint az igazgató írja alá a figyelmeztető Jellemző, hogy a művek még egy elosztódoboz fedelénél sem „ússzák meg” pán fejmosással.

Ezek után elképzelhető, hogy „letolásban” részben tűzveszélyes folyadékok vezetésére, amikor az ellenőrzéskor vitte meg a kulcsot, s ezért a bizalmas nem mehetett be a raktárba.

December 22-én

Kisebbségi hibákra ezeknél jóval több eredményt zárják tehát ideit a ruhaágyáriak. A nyomasztó sikerekkel nem büszkélkedhetnek, de ezt is tartják fontosnak. Joggal remélik azonban, hogy a gyáregység Budapestben kiadójára említést sem tett, amikor a tűzrendészeti hatóság értékelte, jóllehet, ők csak egyet és más esetben a tendőben.

December 22-én hivatalos tételrel zárják majd a tendőt, s akkor döntenek feladatokról is. Ezek egyetlen célt szolgálnak: kár jövőre se kerülhes méreg „Tartozik” rovami a „Követel” rovatot üdvöské tartanak, ha az is megoldatlan kérdések a jövő évben feltétlenül zódna az oltóvíz-ellátásuk jelenleg igazán nem kielé-

— gádo

A bizottság

adós maradt a harmadik negyedévi ellenőrzéssel, de ez cseppet sem jellemző a munkájukra. Nemhivatalosan egyébként újszólván naponta vizsgálódnak. Jegyzőkönyveik igen

Voltaképpen másutt sem ismeretlen okok miatt sorvadozott még nem is an régen a kétegyháziak nagymúltú tüle. Megfelelő támogatás hiányában tagok elkedvetlenedtek, a vezetőség pedig sehogyan sem tudott úrrá lenni a nézéseken. Egyre reménytelenebbé vált a alközások rendszeres megtartásának leősége, fontos feladatok maradtak megatlanul. Tetézte a bajokat, hogy a kának bevonultakat sem tudták pótolni, rt a többi fiatal jórészt másutt helyezlett el, az idősebbek pedig lassacskán regedtek. Így aztán még papíron is jó- a létszámlhiány mutatkozott, hát még ralóságban...

párttitkár hozdólát...

Ezt a helyzetet találta Balázs György, ikor megválasztották a községi pártbi- tság titkárának. Sokat nyugtalankodott

A kétegyháziak már MEGOLDOTTÁK

ahol csak teheti, támogatást sürget a tes- tület részére.

Az újjászervezés természetesen így sem bizonyult könnyű feladatnak. Jórészt ép- pen azokat a korosztályokat nem vehet- ték figyelembe, amelyek leginkább fris- sítést jelenthettek volna. Az említett ne- héz időszakban úgy látszott, nem folyta- tódnak a szép hagyományok, pedig az ít- teniek mindig híresek voltak helytállá-



Akik megoldották: Kalcsó István, Marosán Mihály, Balázs György és Zöldi László

ttta, mert amikor Geszten titkárosko- t, mindennek éppen az ellenkezője jel- ezte az önkénteseket. Igaz, ott sem ák ingyen a sikert, s erről joggal mond- ott volna egyet és mást az itteniek- Hogy tenni kell valamit, ezt mások tudták, jószándékuk azonban mindig fteneklett. Az új titkár mindenekelőtt ólékosan tájékozódott, majd sok-sok zélgetés tanulságait leszűrve, alaposan nba vette a lehetőségeket.

gy került sor arra a pártbizottsági ülé- s amelyen részletesen megvitatták a időket. Az elfogadott javaslatokat ter- elmes határozatba foglalták. Kimon- ták többek között, hogy a tűzoltótes- t sikeres működése ugyanolyan fontos, t bármely másik tömegszervezeté. El- lépésnek eredményes volt, a neheze nban még csak ezután következett. osítani kellett, hogy amit elhatároz- a valóságga is váljék. A tanács költ- vetésének jórészt beruházások kötöt- le, így csupán néhány egyenruhát vá- lthatott, s ezeket is nagyon nehezen. yen körülmények között csakis erős í és valóban szervezőképes vezetőség logulhatott. A pártbizottság két tagját, osán Mihályt és Kalcsó Istvánt javá- a az elnöki, illetve a parancsnoki tisz- e. Rajtuk kívül aránylag rövid idő alatt huszonhét párttag kapcsolódott be man vagy ismét a testületi munkába. örődés, a fokozottabb megbecsülés meg ozta a várt eredményt. Az elnök is és arancsnok is köztisztviselőben álló em- k, és annak is híre ment, hogy a párt- ár gyakran keresi fel a tűzoltókat, s

sukról. Az új vezetőség joggal tekintette az ütőképeség növelését legfontosabb fel- adatának, hiszen a tsz is sok új, de tűz- vesélyes létesítménnyel gyarapodott.

... és van is eredménye!

Jelenlegi létszámuk már kielégíti a kö- vetelményeket. Minden tűzvesélyes he- lyen vannak önkéntesek, s emellett szer- veztek két stabil vonulócsoportot is. A tsz- ben dolgozó húsz önkéntes jól segíti a meg- előzést, s adott esetben elsőnek avatkoz- hatnak be a helyszínen, a két szervezett egység pedig tekintélyes erővel vonul- hat ki. Az egyiket a helyi ERDÉRT tíz dolgozója alkotja, a másikat pedig a ta- nácsapparátus. Hét tanácsi dolgozó tagja is a testületnek, s legalább még ennyien vannak olyanok, akik nem önkéntesek ugyan, de kiképezték őket a szerelésre. Ez a módszer igen jól bevált a gyakor- latban. Az utóbbi időkben csak egyetlen alkalommal távoztak dolguk végeztelenül, akkor is másik faluból és csak azért, mert késedelmesen és ráadásul rossz helyre riasztották őket. A többiek a helyi ktsz, a szakiskola, az állami gazdaság és a föld- szív. dolgozóiból kerülnek ki.

Érdemes megemlíteni, hogy 15 évnél régebben csupán négy önkéntes tagja a testületnek; másik négy pedig 10—15 esz- tendje. Az 5—10 éves szolgálatra vissza- tekintethetők nyolcan vannak, a többiek az elmúlt években kapcsolódtak be a mun- kába. Ezek közül huszonnégyen negyven évesek vagy ennél is idősebbek.

A legidősebb és a legfiatalabb...

Hélinger János bácsi tagságának kelte: 1911. Ő a legöregebb tűzoltó a faluban, s amikor tudomást szerzett a változásokról, feladatokat kért és kapott is a vezetőség- től. Az a tény, hogy Hélinger bácsin kívül más veteránok is újból részt vállalnak a munkából, és már pusztá jelenlétükkel is buzdítják a többieket, felbecsülhetetlen erkölcsi értéket jelent. De az utánpót- lásra is gondolnak, méghozzá igen ügyes megoldással. A falu két iskolájában egy- egy tűzoltó-szakkört szerveztek. Ebben még semmi különös nincsen. A „pláne” ott kezdődik, hogy ezek a gyerekek részt vesznek a testület minden ténykedésében. Ketten közülük: Árgyelán János és Valént István a vezetőségnek is tagjai. A felnőt- tek úgy vélekedtek, hogy az itt töltött inasévek bőségesen kamatoznak majd, el- végre ezt a tisztséget is tanulni kell, senki sem születik bele. Valént Pista különben fel is szólalt az egyik ülésen. Az úttörő- tűzoltó-jelvények beszerzését sürgette. Leg- többször persze, csak hallgatója a tanács- közásoknak, de pajtásával együtt ő is tel- jes jogú szavazó. Nem véletlen, hogy a gyerekek lelkesen végre is hajtják az ál- taluk is jóváhagyott döntéseket.

Kettesével területfelelősködnek is, még- pedig igen talpraesetten. Várda Gyula há- zánál például talán tüzesetet előztek meg azzal, hogy megkérték a bácsit: rakja el a fát a kémény közeléből.

A kis vezetőségi tagnak Somogyban lak- nak a szülei, jövőre a soproni erdészeti technikumba szeretne kerülni, aztán pe- dig egyetemre, ugyanis erdőmérnöknek ké- szül. Ő tehát elkerül majd a faluból — de mint bizonygatja —, másutt is szükség



Valént István

lesz önkéntes tűzoltóra, s különben is ad- digra betanítja az utódját. És a többiek? Ez még a jövő titka, de hét-nyolc év múl- va biztosan kitelik majd belőlük egy ütő- képes férficsapat.

Verseny és jubileum

A mindinkább élre törő közösség két rendezvényen is sikeresen helytállt a kö- zelmúltban. A járási verseny házigazdál- ként sok elismerésben részesültek. Az el- sőséget még mások döntötték el, de ez nem okozott náluk különösebb elkesere- dést. Legközelebb majd jobban rámen- nek. Addigra talán elkészül az új ottho- nuk is. Az október 31-i 15 éves jubileu- mon a falu sok száz lakosa is részt vett. A párttitkár tartotta az ünnepi beszédet. Csak a régi adatok gyűjtéséhez kért segít- séget. A mostani helyzetről igazán nem kellett tájékozódnia. Érthető is, mivel még az önkéntesek előléptetési javaslatain is ott szerepel az aláírása.

A mentő tűzrendészet területén dolgozó elvtársak tüzesetknél és a gyakorlati munkák során tapasztalhatták, hogy a keletkezett tüzek leküzdésénél mennyire fontos tényezők a tűz azonnali, pontos jelzése; a tűz szakszerű értékelésén keresztül a reális helyzet felismerése; a megfelelő erők és eszközök kellő időben történő riasztása; a tűz keletkezése és a beavatkozás közötti idő legrövidebbre csökkentésének szükségessége és végül, de nem utolsósorban a gyors és szakszerű taktikai beavatkozás.

E taktikai tétel fontosságát az alábbi gyakorlati példákon keresztül kívánjuk bemutatni.

Tűz az 1. sz. Malomszerelő és Gépgyártó egységében

Az épület két emeletes, 80 m hosszú, 25 m széles, és 30 m-enként tűzfalal van elválasztva. A tűzfalakba szintenként egy-egy kétrészes vasajtó van beépítve. Az épület 50—60 éve épült. Oldalfalai téglából, míg az egyes szintek elválasztása gerendákból és azokra szegezett deszkákból készült; a szintek nagyméretű faoszlopokra támaszkodtak. A tető szerkezete fa, héjazata kátránypapír fedésű. A fa-szerkezetek légszárpap állapottban voltak. A második emeleti asztalosműhelyben csibekeltető gépeket készítettek és tárolták. A tüzeset napján kb. 400 db, erősen higított olajfestékkel bevont fatálca volt elhelyezve a műhelyben.

Az I. emeleti részen mintaaasztalosműhely, faipari szerelde, bádogos műhely, valamint iroda és raktár volt. A tűz terjedését nagymértékben befolyásolta a tárolt éghető anyag tulajdonsága, a kialakult gázcsere, valamint az építmény nem megfelelő tűzállósága.

A földszinten szerszám, protoműhely, bemérőhelyiség, valamint kézi-raktár és irodák voltak.

A tűz színhelyétől délnyugatra kb. 12 m-re van a rizsmalom 5 emeletes épülete, amelynek oldalfalai téglából, belső födém- és választófalai pedig fából készültek. Az égő épülettől 5—20 m távolságban különböző rendeltetésű földszintes épületek helyezkedtek el.

A tűz 22—23 óra között, a II. emeleti műhelyben keletkezett. Az üzem egyik dolgozója a tűz észrevételekor azonnal (23 óra 15 perckor) jelentette a tüzet a budapesti tűzrendészeti parancsnokság hírközpontjának, míg mások tűzjelző telefonon a IX. ker. tűzrendészeti parancsnokságra jelentették. A Ferencvárosi Malom instruktora az udvarra szaladva látta az épület égését és 23 óra 18 perckor tűzjelző telefonon 2-es tüzet jelentett. Utána az üzemi dolgozókkal az udvari és fali tűzcsapokról szereltetett 5 db E sugarat, s ezzel az erővel igyekezett biztosítani a szomszédos malmi épület védelmét, valamint az asztalosműhely tüzenek oltását. Intézkedést tett a malom nyomásfokozó szivattyújának bekapcsolására, valamint az ügyeletes villanszerelő igénybevételevel az ipari és világítási hálózat áramtalanítására.

A hírközpont a tűzjelzésekre 5 rajt és az áramfejlesztő gépjárműt riasztotta. Az első raj 7 percen belül, míg az utolsó raj 13 perc alatt érkezett a kárhelyre.

Az első raj megérkezésekor a II. emeleti asztalosműhely és e rész tetőzete teljes terjedelmében égett, s a tűz áttérjedően volt az I. emeleti műhelyekre. Az őrségparancsnok 23 óra 22 perckor adott helyzetjelentésében 3-as tüzet jelentett.

A kikerített tűzoltási csoport — látva a kifejlődött tüzet és az épület veszélyeztetettségét, valamint értékelve a helyzetet — 4-esnek értékelte a tüzet, továbbá 2 db gépezetes tolólétra kirendelése iránt intézkedett. A helyzetjelentések alapján a hírközpont további 4 rajt, a tömlőszállító gépjárművet és 2 db gépezetes tolólétrát riasztott. Ezek az egységek a riasztástól számított 10 percen belül a helyszínen voltak.

A tűzoltás vezetője a felderítés után helyesen és szakszerűen határozta meg a tűz terjedésének lehetőségét, a rajok bevetésének ütemét, továbbá a főcsapás irányát. Intézkedéseivel meg tudta akadályozni, hogy a tűz áttérjedjen a mellette levő épületek tetőzetére. 0 óra 10 perces helyzetjelentésében már jelentette, hogy

A Magyar Posztógyárban keletkezett tüzeset

A tüzeset földszintes épületekben levő raktárakban keletkezett. A teherhordó falak közből készült tollóanyagból készültek és 3 m-enként pillérekkel voltak merevítvé. A raktárak — egy kivételével — nagy feszítávú, csarnokszerű épületek voltak. Favázás, nyitott, födém nélküli tetőszerkezettel, deszkafedéssel, szigetelt kátránypapír lemezzel. Az egyik raktárépület acélsővázás szerkezetű, födém nélküli, nyitott, hullámos alumínium lemezzel fedett épület volt. Az épületekben mintegy 400 tonna különböző nyers és félkész textilárut tároltak.

A Magyar Posztógyár területe közvetlenül a Csepel Vas- és Fémművek mellett van, az A raktár pedig közvetlenül a kerítéshez épült. A CSVF területén a kerítéstől számított kb. 1—2 m távolságra van a Kerékpár- és Varrógépgyár szerkesztési épülete, amelynek a posztógyár területére néző oldalfala 70%-ban üveg. A kerítés betonból készült és kb. 3 m magas.

A tűz szeptember 18-án, vasárnap reggel keletkezett. A Csepel Vas- és Fémművek tűzrendészeti parancsnokságára 8 óra 28 és 8 óra 32 perc között szaggatott tűzjelző jelzés érkezett. A jelzést az EM 25. sz. Építőipari Vállalat egyik dolgozója végezte, aki az üzemben levő tűzjelző nyomógomb ablakát betörte. (A pontos időpont nem állapítható meg, mert a híradószolgálatos ezt nem rögzítette.) A beérkezett jelzést a híradószolgálatos tudomásul vette és intézkedett, hogy az instruktork a tűzjelző által megjelölt területre menjen ki kerékpárral és nézze meg, hogy ott tényleg tűz van-e. Az egységet nem riasztotta, és a beérkezett tűzjelzést sem továbbította. Intézkedése az őrségparancsnok jelenlétében történt.

A tűzjelző jelzése után pár másodperccel a Csepel Kerékpár- és Varrógépgyár TMK művezetője, aki az A raktárból kb. 6—7 m-re délnyugatra fekvő épületben tartózkodott, telefonon jelentette a Csepel Vas- és Fémművek tűzoltóságának, hogy a Magyar Posztógyár területén tűz van; az A raktárból erős füstöt észlel. A híradószolgálatos tudomásul vette és közölte, hogy a káresetről tudnak és már intézkedés történt.

Kb. 8 óra 28 perckor a CSVF Erőműből a díszpécsér jelentette a CSVF tűzrendészeti parancsnokságára, hogy a Magyar Posztógyár raktárai felől sűrű füstöt lát,

19 db E sugárral a tüzet eloltották és takarítási munkálatokat megkezdtek.

A történetet összegezve megállapítottó, hogy az instruktork igen helyesen szakszerűen oldotta meg a feladatát. Tűz észrevétele után azonnal 2-es riasztást rendelt el, s ezáltal biztosítani lehetett, hogy 13 percen belül már 5 rajjal rendelkezzen a tűzoltásvezető.

A tűzjelzéstől számított 20 perc al meg történt a szükséges erők és felszerelések riasztása, s az egységek felvonulása, ami azt jelentette, hogy 9-raj, áramfejlesztő gépjármű, tömlőszállító gépjármű és 2 db gépezetes tolólétra állt a tűzoltásvezető rendelkezésére.

Az említett tények és a tűzoltásvezető intézkedései a taktikai beavatkozás során nagymértékben hozzájárultak a kárerő csökkentéséhez. Elmondható tehát, hogy tüzet az egységek kikerítésük állapotában oltották el, gyorsan és szakszerűen követték az érvényben levő szakmai utasításokat.

A híradószolgálatos a tűzjelzést ismételt tudomásul vette, de az egység riasztása a jelzés továbbítására még most sem semmiféle intézkedést.

A kiküldött instruktork kb. 8 óra perckor telefonon jelezte a híradószolgálatosnak, hogy a Magyar Posztógyár területén tűz van. A híradós ekkor rögzítette a CSVF tűzrendészeti parancsnokság rajját a káresethez. (A jelzés idejéig szövegét még most sem jegyezte fel a káresetfelvételi lapot sem töltötte ki.)

A tüzet a szolgálatos éjjeliőr is észrevette, egy dolgozót küldött a portára, s a tüzesetet azonnal jelentésék. A Magyar Posztógyár portásza 8 óra 32 perckor jelentette a tüzet a XXI. kerületi tűzrendészeti parancsnokságra, ahol a híradószolgálatos riasztotta a parancsnokság és második raját a káresethez és továbbította a tűzjelzést a budapesti tűzrendészeti parancsnokság hírközpontjába.

Az üzem instruktorka a gyár portáján értesült a tüzesetről. Azonnal a helyszíni csoportot és az odaérkező dolgozókat segélyvel föld feletti tűzcsapokról 3 db E sugart szereltetett a tűz oltására. A dolgozó megkezdte a még nem égő anyagok mentését.

A CSVF tűzrendészeti parancsnok rajának kivonulása után a híradószolgálatos átvéve beosztott 8 óra 36 perckor továbbította a tűzjelzést és a riasztást budapesti tűzrendészeti parancsnok hírközpontjának. A hírközpont — a riasztási tervnek megfelelően — még egy riasztott és kiemelt riasztásként a társi csoportot és a rohamszert.

A riasztott egységek a tűz észrevétele számított kb. 19 perc alatt érkeztek a helyszínre.

Mivel a kárhelyre kétféle riasztást, az elsőnek érkező egységek parancsnokai egymástól függetlenül intézkedtek a tűz oltásáról.

A XXI. ker. tűzrendészeti parancsnok őrségparancsnoka a kárhelyre érkezése után — felderítést végzett. E nyomán helyzetjelentésre utasította a híradószolgálatos, miszerint: a Magyar Posztógyár raktárában tűz keletkezett, a tűz mas.

A CSVF tűzrendészeti parancsnok őrségparancsnoka a kárhelyre érkezett.



Vaszari György, a tanács vb-elnöke

A június 29-i tüzet nem számítjuk (de nem is számíthatjuk, mert a két do-
hánypajzát villámcsapás emésztette el és
itt még nem tartunk, hogy ezt a vesze-
elmes elemet is mindig megregulázzuk),
egy esztendeje nem verte fel a falut a
pizzal járó rémület. Akkor, húsvét napjá-
nak délutánján, a Dózsa György utca 526.
527. számú házában csaptak magasra a
gyöngök és okoztak riadalmat a környéken.
Mintól fog gyufa került a házbéli gyere-
kek kezébe és csak a véletlenül meg a
helyi önkéntesek derekas helytállásán mú-
lt, hogy nem gyerekhálállal végződött
az ünnep...

1

Írás nem őrzi nyomát, hogy ennek, vagy
más körülménynek tulajdonítható-e, hogy
községben éledezni kezdett a területfe-
lelősi munka. Az önkéntes tűzoltók idő-
szönként nyakukba vették a falu utcáit
háztól házra menve ellenőrizték a
porták rendjét, intették a családokat a
nagyobb gondosságra, de különösképpen
arra, hogy két szemük legyen a gyufára
meg a gyerekekre. Utólag azt is nehéz
anne eldönteni, hogy csak ennek volt-e
oganátja, vagy a félsz bizonyult nagyobb
sszatartó erőnek, de elég az hozzá, hogy
yugodt esztendők következtek.

2

Az önkénteseknek nem akadt dolga a
pizzal, ez azonban távolról sem jelentett
áluk úresjáratot. Szorgalmasan látogat-
ták a foglalkozásokat (persze meg is te-
ették, mert ha kiöregedett is a szertá-
uk és az őrszoba néha kicsinek bizonyult,
zért mégis a sajátjukba mentek), ké-
ülődtek a versenyekre (oklevelek, fény-

Tar György, a végrehajtó bizottság titkára



képek tömege tanúsítja, hogy nem is az
utolsóik között szerepeltek), és lelkesen
tanulták a szerepet a színjátások egy-egy
jelesebb bemutatóra.

3

Két esztendeje tán, hogy ismét napi-
rendre került a területfelelősi munka. A
vezetőség úgy találta, hogy valami más
módon kellene csinálni, hogy rendszeres
is maradjon, még alaposabb legyen és le-
hetőleg mindenki megfelelően részesedjék
belőle. Mindenki egyetértett a gondolat
életrevalóságával. Papírra tették és azóta
eszerint végzik a munkát.

4

Felmérték, majd 14 körzetre osztották a
községet. Minden körzetnek kinevezték a
gazdáját, jobban mondva a gazdait, mi-
után egy idős tűzoltó mellé egy fiatalot
osztottak be. A testület elnökétől kezdve
csaknem mindenkinek jutott a körzetek-
ből és ami a lényege: ha megjelentek va-
lamelyik portán, az idősebb jó szeme, ta-
pasztalata és a fiatalabb igyekezete, ér-
deklődése igen jól kiegészítette egymást.
Ha meg a távlatot nézzük, nem is kellett
ennél jobb iskola egy fiatal tűzoltó szá-
mára, hogy a gyakorlatban lássa mindazt,
amit elméletben tanult, arról nem is be-
szélve, hogy a helyszín alapos ismerete
mit jelent egy tűz alkalmával.

A kajdacsai TERÜLETFELELŐSÖK

5

Körzetenként általában 25 ház jutott
egy-egy párra és egy füzet (ma már a te-
rületfelelősök számára készült kis köny-
vecskével is el vannak látva valameny-
nyien), amibe bejegyezték a talált sza-
bályelleneségeket. Eleinte volt mit be-
írni, meg ismételt ellenőrizni való is
akadt egyik-másik háznál. Ma már ritka-
ságszámba megy az ilyesmi, úgy hozzá-
szokott a lakosság a rendhez. Az idén pél-
dával már háromszor leellenőrizte minden-
ki a körzetét (tavasszal, nyáron és most
október 20-ra végeztek az őszyvel), és
egyetlen esetben sem kellett eljárást in-
dítani senki ellen szabálytalansáért.

6

Ez persze nem azt jelenti, hogy olykor-
olykor nem feledkezik meg magáról vala-
melyik háztulajdonos. Ilyesmi annak el-
lenére előfordul néha, hogy időnként a
községi hangost is a megelőzés szolgálá-
tába állítja a tanács (Vaszari György vb-
elnök és Tar György vb-titkár egyébként
messzemenően segíti a testület munkáját).
Ilyenkor megtörtént tüzeseteket ismertet-
nek, vagy a veszélyesebb időszakban fel-
hívják a lakosság figyelmét a fontosabb
tűzvédelmi szabályokra, sőt mielőtt a te-
rületfelelősök megkezdzenék a munkát (ma-
ximum két vasárnap végeznek is vele),
a hangoson azt is tudtára adják a lakos-
ságnak.

7

Berki János bácsinak, a testület veterán
szertárosának és a 14-es körzet felelősé-
nek (a Hajnal és a Kossuth utca egy része
az övé) például csak a *Hervaiék* üstjével
akadt problémája. Jó beszédes embernek



Vaszari György, a testület parancsnoka

ismerik, de ezúttal szűkszavúan csak annyit
jegyzett meg, hogy „az üst nem
jó helyen van...” A házbellek már tud-
ták a többit, és mire legközelebb arra járt,
már el is tűntették az üstöt...

8

Vaszari György parancsnok egy tavaly
decemberi példát említi... Dolga volt va-
lahol, kora reggel. Kicsit még álmosan
baktatott az utcán, amikor olyasmin akadt
meg a tekintete, amitől menten elpárolgott
a maradék álmosága is: az egyik ház fo-
lyosójának a végét húsfüstölővé „alakít-
totta át” a gazda, és mivel csak ideigle-
nesen kellett, hát csak úgy sebtiben, desz-
kából eszkábálta össze. Azt nem firtattuk,
hogy a parancsnok akkor mit mondott és
amit mondott, azt hogyan „eresztette
meg”, de estére már nem volt füstölő...

9

Az említett példák azt bizonyítják, hogy
Kajdacsan, a paksi járásnak ebben a kis
községében jó kezekben van a tűzmege-
lőzés ügye, s ha a szükség úgy hozza, a
tűzzel is hozzáértően szembeszáll az ön-
kéntesek gárdája. De azt is szemléletesen
mutatják, hogy az itteni tűzoltóknak sza-
vuk, tekintélyük van a lakosság körében.
Vajon ki ne fogadná a portáján tiszte-
lettel *Török István* bácsit, a testület elnö-
két a 4-es körzetben, *Ács István* bácsit, a
pénztárost, *Récsai Józsefet*, *Kirchner Mi-
hályt*, *Lengyel Jánost*, vagy a fiatal *M.
Horváth Istvánt* meg a többieket? Itt él-
nek közöttük, jórészt csaknem három
évtizede szolgálja a köz ügyét. És ha
másért nem, már csak azért is tisztelet-
tel tekintenek rájuk, mert amit eddig
mondtak vagy tettek, azt soha nem a saját
érdeklükben, hanem a faluért cselekedték
— igen őszinte szívvel.

— beszeri —

Berki János bácsi, a testület szertárosa



Millió

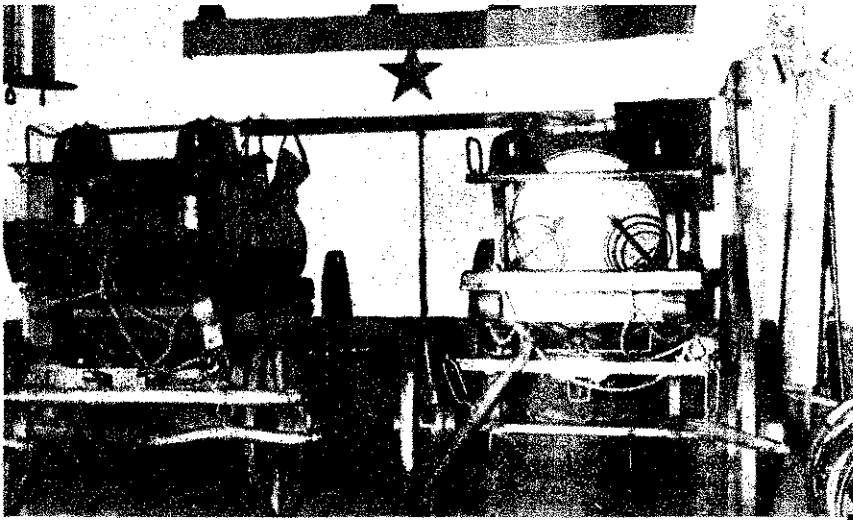

Nem véletlen, hogy a békéssámsóni szertár mindig olyan tiszta és rendezes, mintha patika volna. Kovács József bácsi, a parancsnok 42 esztendeje gondozza sok-sok szeretettel. Mint a felső képen látható, még arra is gondolt, hogy egy kis alátámasztással tehermentesítse a gépjárműfecskendő kerekét. De a többi felszerelés is nemcsak mindig tiszta, hanem bármikor ütőképes is. Ezt nemrégiben egy veszedelmes tűz alkalmával a gyakorlatban is bizonyították a békéssámsóniak.

A hogyan múltak az évek, úgy gyódnak községi önkéntes tűztestületeink. Különösen a pártározat megjelenése óta egyre szertár, korszerű otthon épül önkéntesek számára. Egyre nőszik a kismotorfecskendő- és gépjárműlomány, úgyhogy országszerte sok-sok líós érték sorsa van bízva az önkéntes oltótestületekre. Hozzáértésükön, lelmeretes munkájukon múlik, hogy egy korszerű kismotorfecskendő jó fegyver megbízható segítőtárs-e a tűz elleni delemben, avagy olyan teherfétel, am

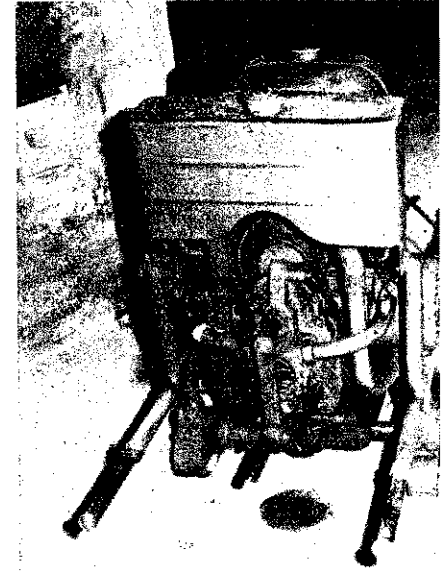

Ha ez így megy tovább, hamarosan nemcsak a végegyházi szertár közelében lesz vízszervezési hely, hanem maga az épület is ilyené válik. A felszerelések állapota aránylag tiszta, de a kapu alatt és két oldalán jókora rések tátonganak, s egy kis tatarozás is ráférne az épületre. Közeleg a tél, s a szél is igencsak befűtül a kapun. Esős időben a szertár előtti térség valóságos sártenger. Jó lenne tehát, ha a tanács az első adandó alkalommal egy kifutóról is gondoskodna

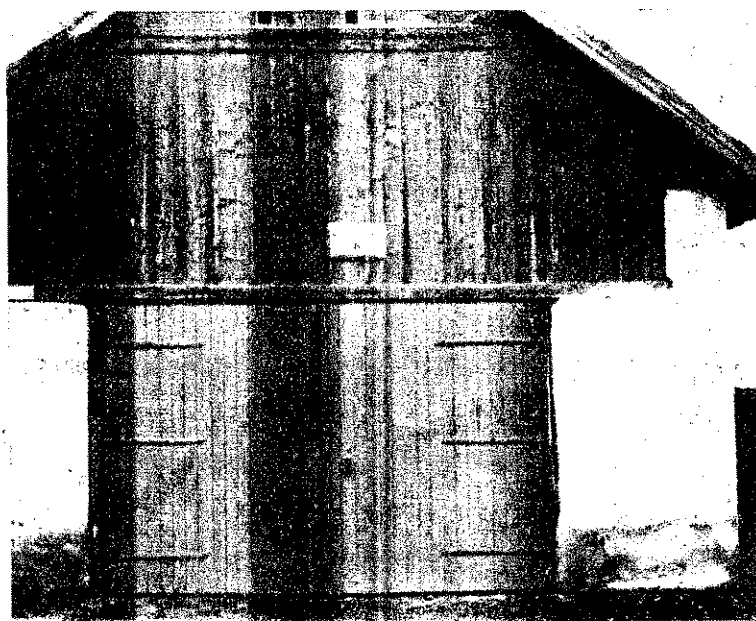

A nagydorogi új szertárban amolyan átmeneti állapot van, mint ahová most költöztek be. A 400-asnak azonban úgy látszik régi, makacs a baja, mert még a parancsnoknak sem indult be. Pedig azt mondják csak egy a hűlő két gépkezelő kivül másnak „engedelmeskedik”. Most csak az a kérdés, hogy mi történt akkor, ha a gépzöld nem tudni a tűzhöz

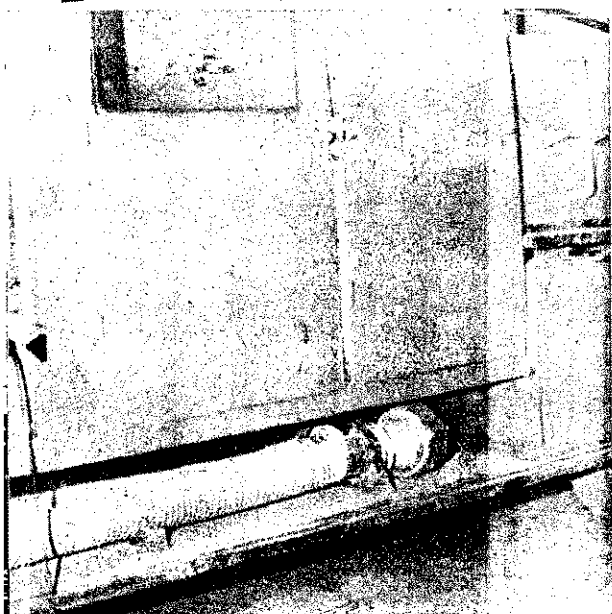

A mezőhegyesiek fecskendője akkor is „egyből” indul, amikor a hőmérséklet jóval fagypontra alá süllyed. A kocs oldalára kivezetett csatlakozóval, ún. csepptöltéssel állandóan táplálják az akkumulátort, s így a sav nem sűrűsödik össze. Sziklasi János, parancsnok és Verók István gépkocsivezető a többi felszerelést is nagy hozzáértéssel gondozza

Nehogy kimaradjanak...

A SZERTÁR KÜLSEJE meglehetősen kopott, nemkülönben az ajtók és a kapuk. Eppen ideje, hogy rendbe tegyék. Már csak azért is, mert a falu központjában van, és nem a legmegkapóbb látvány az ilyen gazdátlanul kinézett építmény.

Belül hasonló a helyzet, a falaknak ott sem ártana a meszelés, de a szerelvényeknek sem a padozat tisztántartása. A gépjármű szerállás jelenleg üres,

javitáson van a gépkocsi. A 800-as targoncája megannyi lefutott külső és szerelvény sejteti, hogy nem olyan rosszul ellátott a targonca tetején a gépjármű ülése és a meglehetősen vörösréteg. Mögötte lebontott répkályha. Állítólag valamely gépkocsivezetőnek hosszúságú sikerült a „rükversze” a kályhánál és a kályha bánta...

A MÁSIK SZERÁLLÁS sem külön a helyzet. Felső sarokban jókora szerkezet pedés jelzi, hogy az építő

Írtékek

... az állandó baj, veszélyesség van. Különbösen most, a tél közeledtével fokozódik a szerelvények biztonságának jelentősége, hiszen egyetlen késedelmes intézkedés és máris hasznavehetetlenné válik több esztendő értékű felszerelés, várható kihatásainak nem is beszélve... Nem véletlen tehát, hogy munkatársaink éppen ezt a területet vizsgálják riportútjuk során, s örököstették meg a látottakat. Előljáróban csak annyit, hogy igen kevés helyen voltak bizalmatlanságok az időjárásal szemben, holott akkor már november közepén jártunk...

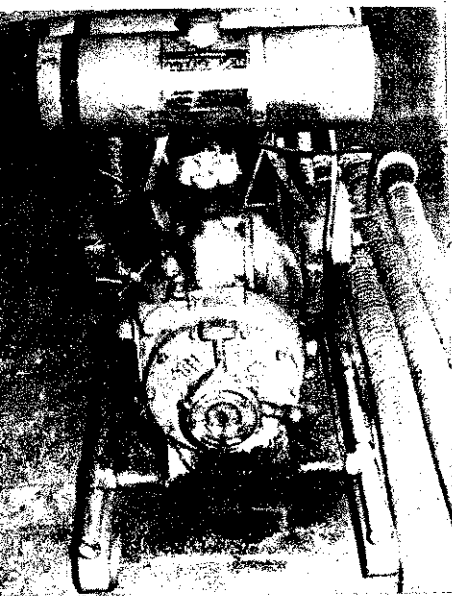

... kajdacsai öreg...
... értárban példás a...
... end. A kézmű...
... ártetésű szerek és...
... 400-as beavatko...
... sra készen. Ez az...
... nyetlen hely, ahol...
... ár viztelenítve...
... ólt a kismotor...
... cskendő. Csak az...
... hiba, hogy ezt

... nem tüntették fel...
... rajta, s így adott...
... alkalommal na...
... gyobb baj is lehe...
... tett volna belőle...
... Igaz, a szertáros...
... nem is tudott a...
... víztelenítésről, pe...
... dig az ártítócsapok...
... is nyitva voltak...

... miről megfélekedtek annak...
... ején, a szerek és a padozat...
... lapota pedig azt, hogy igen...
... ak ritkán „fenyvegti” seprű a...
... helyiséget, törlőrongy pedig a...
... ereket...

... Az őrszobában hasonlóan szo...
... rú a látvány. Csaknem üres...
... helyiség és igen-igen elhanya...
... ólt. Egyáltalán nem egy neves...
... stülethez méltó a hiányos be...
... rendezése, ha azt a néhány vi...
... arvert bútordarabot egyáltalán...
... lethetjük a „berendezés” jel...
... óvel...

... HOGY A LÁTOTTAKAT mi...
... ért írtuk le és — a többiekhez...
... hasonlóan — miért nem fény...
... képen mutattuk be, annak az...
... az oka, hogy fotózás közben el...
... álltódott a szinkron és az itt...
... fényképezett köcskák üresek ma...
... radtak. Néha, sajnos megesik az...
... ilyesmi. De a nehogy emiatt a...
... kurdiak kimaradjanak a riport...
... ból, inkább így mondjuk el...
... Meg azért is, nehogy azt hig...
... jék, hogy csak ijesztgetéskép...
... pen, film nélkül villogtattuk a...
... vakut...

Boda Mihály nyugdíjas műszerésznek a körmendiéknak valószínűleg második otthona a tűzoltószertár. Sok-sok éve gondolja igen lelkiismeretesen a felszereléseket, s azokkal még nem volt hiba. Nem is engedte el bennünket anélkül, hogy ne győződjünk meg a szerek üzembiztonságáról. Szakavatott mozdulata nyomán a nem éppen fiatal 260-as Harley kismotor egészséges hangú duruzsolása is igazolta: itt igazán jó kezekben vannak a testület felszerelései

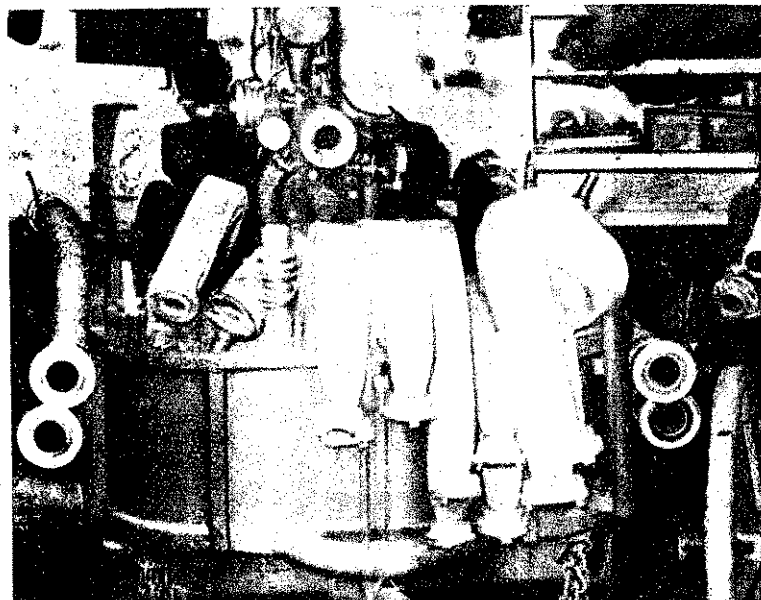

Reméljük, hogy mire ismét ellátogatunk az alsószőlőkhöz, Preinger Ferenc testületi elnök, s még néhányan mások is gyorsabban be tudják indítani majd a Zündapp 600-ast. A kismotorok egyébként semmi baja sincsen, Kovács Ferenc gépkészlőnek például rögtön engedelmessékedett

Jóval nagyobb baj okozója lehet, hogy szükség esetén aligha tudnák targoncával kivontatni a kismotort, mert jobb oldali kerekéből már néhány hete „elillant” a levegő...

Málnaszecsődön igazán szép szerterrendet találtunk, de annál nagyobb meglepetésben volt részünk az őrszobában, ugyanis a tanács tárolja itt a járdaépítéshez szükséges cementet, pedig erre a célra egy kis körültekintéssel alkalmasabb hely is akadna. Különben is első sorban a tanácsnak kellene erőlyesen harcolnia az ilyen tarthatatlan állapotok ellen

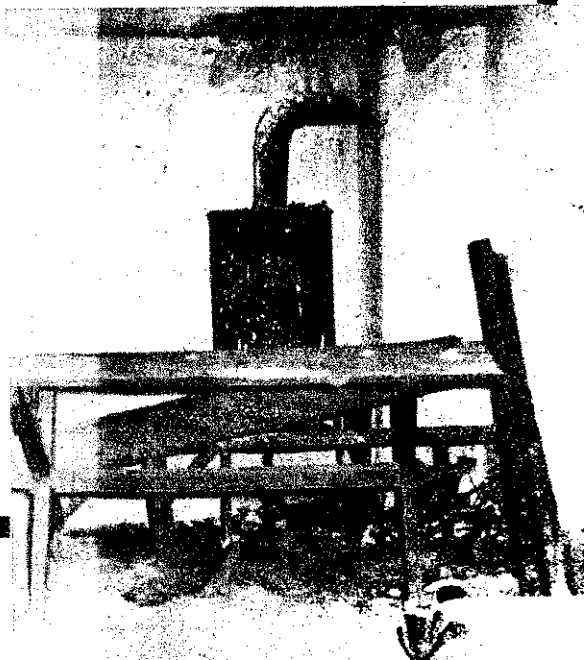

Az önkéntes tűzoltók szervezése és a vízgyűjtőkádás könnyűtargoncák

Új felszereléssel gyarapodott a magyar tűzoltóság. Be-fejeződött a vízgyűjtőkádás könnyűtargoncák első sorozatának gyártása és használatba adása, és megkezdődött a 400-as kismotorfecskendőt szállító műanyagkádás targoncák első sorozatának előállításása. A targoncák megjelenése élénk érdeklődést és vitát váltott ki a tűzoltó elvtársak között, ezért a következőkben ismertetjük e targoncatípus rendszeresítésének szükségességét, kialakításának irányelveit és a legfontosabb taktikai és műszaki jellemzőket.

Megváltozott helyzet — új feladatok

Az önkéntes tűzoltóság műszaki fejlesztéséről hozott párthatározatnak megfelelően — 1952 végétől kezdődően — fokozott ütemben korszerűsödik a községi önkéntes tűzoltóság szerelvénye, és ugyanakkor kivonják a használatból a taktikailag és a műszakilag egyaránt elavult kézműködésű fecskendőket. A munka kezdete egybeesett a mezőgazdaság szocialista átszervezésével. A fejlesztési tervek készítésekor figyelembe vettük a szocialista falvak várható társadalmi és gazdasági fejlődését és ennek hatását az önkéntes tűzoltóságra, illetve a mentő tűzrendészeti feladatok ellátására.

A mezőgazdaság szocialista átszervezésével jelentős munkaerő szabadult fel a községekben, s ezt fejlődő iparunk kötötte le. Ennek a folyamatnak a következményeként az önkéntes tűzoltók jelentős része falujától távol eső munkahelyeken helyezkedett el, s így munkanapokon lakóhelyük mentő tűzrendészeti feladatait nemigen tudják ellátni. Ezért a községek jelentős részének olyan felszerelést kell biztosítani, amelyet kislétszámú önkéntes tűzoltóegység is (3 fő) megfelelő könnyedséggel és biztonságossággal képes eredményesen felhasználni.

Közismert, hogy a mezőgazdaság gépesítésével az állati igaerő a minimumra csökkent. Ez a körülmény sok községben kérdésessé teszi a fogatot igénylő tűzoltószereknek a tűz színhelyére való időbeni kiszállítását. Szükségessé vált tehát, hogy a községek jelentős részét olyan tűzoltó felszereléssel és felszerelést szállító targoncákkal lássuk el, amelyeket rossz útviszonyok esetében kézzel is ki lehet vontatni a tűz színhelyére.

Gazdasági megfontolások is időszervé tették a vízgyűjtőkádás könnyűtargoncák rendszeresítését. Ugyanis az MSZ 1061-52 szabvány szerint kivitelezett kismotorfecskendőt szállító targoncák beszerzési költségei lényegesen magasabbak a vízgyűjtőkádás könnyűtargoncáéknál. Cikklista áron számítva az MSZ 1061 szabvány szerinti targonca kismotorfecskendővel és előírások tartozékokkal együtt 127 000 Ft. Ugyanakkor egy vízgyűjtőkádás könnyűtargonca kismotorfecskendővel és az előírt tartozékokkal csupán 47 000 Ft.

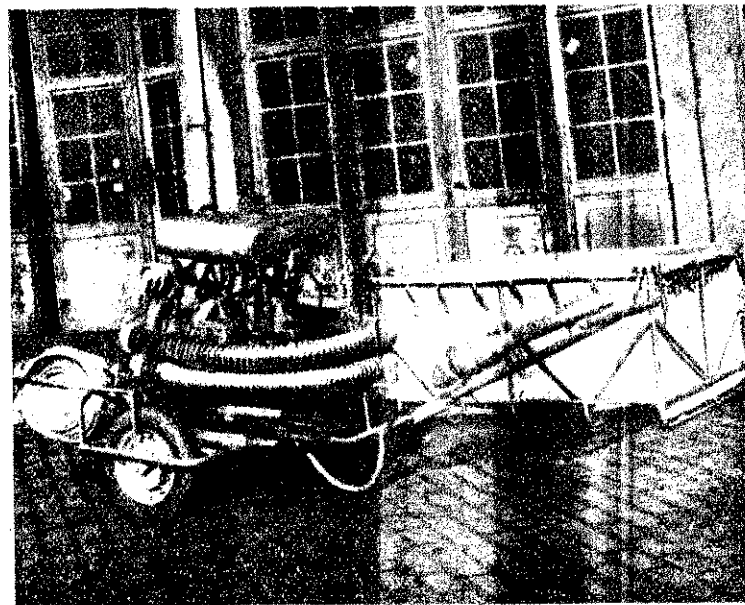

HK típusú targonca vízgyűjtőkáddal

A vízgyűjtőkádás könnyűtargoncák rendszeresítését az a körülmény is indokolja, hogy a községek jelentős részében az MSZ 1061-52 szabványban meghatározott tűzoltófelszerelések mennyisége túlsó, kihasználásuk korántsem biztosított.

Vízszerezési nehézségek

A községekben, mezőgazdasági létesítményekben keletkezett tüzek eloltásában az oltóvíz megszerzése okozza a legnagyobb nehézséget. Az önkéntes tűzoltóság szerelvénye során az a körülményt is messzemenően figyelembe kell venni, és olyan felszerelést kell részükre biztosítani, melyekkel a vízszerezési nehézségek eredményesen leküzdhetők.

Ismeretes, hogy az ivóvíz ellátást szolgáló háttáji vagy közutak nagyrészt vizet gépi meghajtású tűzoltófecskendőkkel (pl. kismotorfecskendővel), közvetlen szivattyúzással nem lehet kinyerni. Hasonló a helyzet

a sekélyebb vízhozamú patakok, időszakos kis tavak vizének felhasználásakor, továbbá a hordókban, edényekben stb. tűzoltás céljára ártalmatlan készletek hasznosítása esetén is. A közvetlen vízkinyerést akadályozó a kutaknak a gyakorlati szivóműveséget meghaladó vízszint-mély vagy a vízhozamuk elégtelensége, továbbá a víkvivélti rendszerrel való csatlakozás nehézségei. A közvetett módon (pl. vödörrel) kinyert oltóvíz hasznosítása a medencés kocsi-mozdonyfecskendővel, vagy a fecskendővel szerkezetileg biztosítható. (A fecskendő a medencéjébe kerül, az oltóvíz utánpótlás vödörrel, vagy egyéb edénnyel történik.)

Kismotorfecskendő használatára — ha az oltóvíz csak közvetlen úton (pl. vödörrel) biztosítható — gondoskodni kell a szerzett víz használatához formában történő beszegezéséről. Erre a célra a legmeglehetőbb eszköz a vízgyűjtőkád. Vízgyűjtőkád hiányában a közvetett vízszerezést góddörben vagy kútból is össze lehet gyűjteni. Ez az eljárás azonban igen körülményes, eredménye bizonytalan.

A vízszerezési nehézségekkel küzdő területeknek kiadott kismotorfecskendők teljes értékű kihasználhatósága vízgyűjtőkádák hiányában, a merített gátó körülmények miatt, nem megoldható. Ezekben a területeken a vízgyűjtőkádák igen nagy segítséget nyújtanak a tűzoltóegységnek, és lehetőséget adnak a kismotorfecskendők eredményes felhasználására. A vízgyűjtőkádák rendszeresítését tehát az ismertetett körülmények tették szükségessé. A községek és a mezőgazdasági létesítmények vízellátásának rendezéséig, a helyi vízművek rendszerének kiépítéséig, feltétlenül szükség lesz a vízgyűjtőkádák használatára.

Melyik felel meg legjobban?

Ha a különböző típusú tűzoltószerek taktikai jellemzőit összehasonlítjuk a vízgyűjtőkádás könnyűtargoncáéval, akkor elkerülhetetlenül felmerül a kérdés: melyik típusú tűzoltószert (felszerelést) felel meg legjobban, illetve milyen szerrel lássuk el az önkéntes tűzoltóságot. Azt szolgálhatjuk, hogy az önkéntes tűzoltóegységek szerelvénye függ az

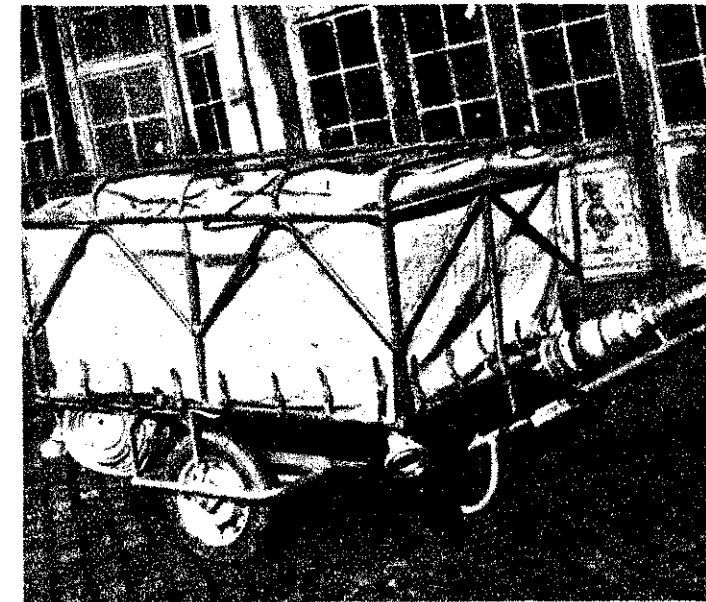

A felszerelt targonca

szükséglet előtti álló mentő tűzrendészeti feladatoktól, az egység aktív számától, szakmai felkészültségétől, azaz „útóképességétől”, valamint helyi adottságoktól és egyéb fontos tényezőktől. Ennek megfelelő szervezettileg erős, szakmailag felkészült és a kölcsönös segítségnyújtás szempontjából jelentős egységeket gépjárműfecskendővel és az ehhez tartozó felszerelésekkel kell ellátni, a helyi mentő tűzrendészeti feladatokat ellátó egységeket pedig kismotorfecskendővel, kismotorfecskendővel szállító targoncával és felszerelésekkel. Az oltóvíz szerezési gondok a helyi útviszonyok nehézségeivel küzdő hegyvidéki kis községeknek valószínűleg az a legnagyobb nehézségük a vízgyűjtőkádás könnyűtargoncákra. Kívánjuk, hogy a sorozatgyártás alatt álló műanyagkádás, 400-as kismotorfecskendővel szállító targoncák a helyi feladatokat ellátó olyan önkéntes tűzoltóegységekhez kerüljenek, ahol a targoncát gépi, vagy állati erővel is tathatják.

Az önkéntes tűzoltóegységek szerelvényét ilyen irányelvek is kell megfogalmaznunk. Ellenkező esetben az egyes tűzoltóegységek szerelvényében zavaró aránytalanságok, hiányok, vagy éppen feleslegek keletkezhetnek.

A sajtósságok figyelembevételével

A helytelen elosztás igen gyakran olyan ellentmondásos helyzetet hoz létre, amikor a szerző viszonylagos feleslege ellenére az önkéntes tűzoltóság területi társulásához valóban szükséges megfelelő felszerelést, pl. az MSZ 1061-52 szabvány szerinti targoncával, a hozzá tartozó kismotorfecskendővel és teljes felszereléssel ellátott vízszegény hegyvidéki község viszonylag bőséges szerelvényét ellenére nélkülözi a helyi viszonyoknak megfelelő és a község tűzvédelmére feltétlenül szükséges felszerelést, a következő okok miatt:

nem biztosított a nehéz targonca kivontatásához szükséges gépi, y állati erő;
 — a kis létszámú önkéntes tűzoltóegység tagjai a községtől távol eső lakaterületen dolgoznak, a tüzeset idején általában 3-4 önkéntes tartozik a községben, és ez a létszám nem elegendő a 300-as kismotorfecskeendő megszerelésére;
 — az égő épület, anyag vagy termény elérhető közelségében nincs közvetlen oltóvíz szerzési lehetőség, ezért a 300-as kismotorfecskeendőt körülményesen, közvetett úton, vagy egyáltalán nem tudják felhasználni a tűzoltási munkálatokban.
 A fenti zavaró körülmények bármelyike is erősen kérdésessé teszi az éntes egység munkájának eredményességét, azaz a tűz eloltását. Hogyan oldható meg ugyanez a feladat minimális, de a helyi adottságoknak tényleg megfelelő felszereléssel, pl. vízglyűjtőkádás könnyűtargoncával?

Rossz útviszonyok esetén is (esetleg a gyalogjárón) 2-3 felnőtt férfi y fiatalokor ember is képes a tűz színhelyére kivontatni a vízglyűjtőkádás könnyűtargoncát;
 — könnyűtargoncáról két-három fő is kellő gyorsasággal és megnyug-biztonsággal meg tudja szerelni a kismotorfecskeendőt;
 — közvetlen oltóvíz szerzési lehetőségek hiányában a vízglyűjtőkád segítségével a 400-as kismotorfecskeendő eredményesen felhasználható, fel-leve, hogy a lakosság közreműködik az oltóvíz összegyűjtésében.
 Mint minden példa, az említett is általánosít, de azért alkalmas a vetett problémák érzékeltesére, és a vízglyűjtőkádás könnyűtargoncalkalmazási előnyének bemutatására.

A vízglyűjtőkádás könnyűtargoncák követelményei így foglalhatók re:
 — a vízglyűjtőkádás targonca jellegében és kivitelezési formájában fe-nem meg az önkéntes tűzoltóegységek sajátos feladatainak;
 — egyszerű, könnyű és könnyen kezelhető legyen;
 — olcsóbb legyen mint a korábbiakban gyártott kismotorfecskeendőt lltó targoncák, hogy a megtakarítás is elősegítse a targonca-ellátás ágas kérdésének megoldását.

Ezeknek az irányelveknek megfelelően, továbbá Horváth Károly tő. z. elvtárs és Cseke Ferenc tő. örgy. elvtárs finnországi, illetve lengyel-ági tapasztalatai alapján került sor a tervezésre. A tervet Jordán oly mérnök készítette el. A targoncákat a Győr-Sopron megyei Gép-ító Vállalat gyártotta, és HK típusjelzéssel került a tűzoltó felszerelési zvékekre.

HK típusú targonca fontosabb műszaki jellemzői:

Felépítés: csövázás, önhordó szerkezet, hegesztett kivitelben. A cső-nyaga 30/3 H minőségű acélcső.
 A targonca kereké „Panni” robogó típusú kereké 3.50x10” méretű fű-t gumibronccsal.
 Főméretek 1. ábra szerint.
 Önsúly vízglyűjtő káddal, kismotorfecskeendő és tartozék nélkül 43 kg. jes súly kismotorfecskeendővel és az előírt felszereléssel 270 kg. Tartoz-ek: 1 db csövázás kb. 800 l-es ponyvakád, 1 db. TLTSZ III. tip. 400-as motorfecskeendő, 2 db 52-es szívótömlő, 4 db 52-es műanyagtömlő, 1 db 52-52 áttét, 1 db 52-es elzárható sugárcső, 2 db kulcs.

Taktikai jellemzői: Alkalmazási területe: általában vízszegény hegyvt-déki kisközség. Legkisebb szerelő létszám: 3 fő. Szerelhető sugarak szá-ma: 1. Közvetlen vízszerezés esetén a vízszerezési hely és a tűz színhelye közötti legnagyobb távolság 70 m.
 Közvetett vízszerezés esetén, tehát amikor vödörzéssel és a vízglyűjtő-kádak közbeiktatásával történik a víz utánpótlása, az oltóvíz szükséglet utánpótlására legalább 10 embert és 20 vödört kell biztosítani.
 A vízglyűjtőkádás könnyűtargoncák (HK targoncák) első sorozatának gyártása, illetve kiadása befejeződött. A további gyártásra előreláthatólag a harmadik 5 éves terv utolsó évében kerül sor. Az elkövetkező évek gyakorlati tapasztalatai kétségkívül bizonyítani fogják e targoncatípus előnyeit, s fény derül esetleges hiányosságaira.
 A tapasztalatok alapján kerül majd sor az esetleges módosítások el-végzésére, és az új gyártásra. Ez év végén és az 1965. évben jelentős mennyiségű műanyag vízglyűjtőkáddal ellátott 400-as kismotorfecskeendőt szállító targoncát adnak ki. Az erről a targonca típusáról szóló tájékozna-tást a jövő év első negyedében közli majd a Magyar Tűzoltó.

A kiadott HK típusú targoncák felszerelésével, használatával, keze-lésével és karbantartásával kapcsolatosan a következő fontos tenni-valóakra hívjuk fel az ilyenekkel ellátott önkéntes tűzoltóegységek fi-gyelmét:

A targoncákhoz lehetőleg a TLTSZ III. típusú kismotor-fecskeendő szükséges. A kismotorfecskeendőt hordozó állvány ru-gózó talpát a rögzítőszeg illeszkedési helyén ki kell fúrni. Ezt a munkát lehetőleg a megyei parancsnokság javító műhelyé végezze el. A targoncához TT 1802/1 cikkszám alatt nyilvántartott gumiz-ott műanyagtömlőt, elzárható sugárcsövet, továbbá az előírt fel-szereléseket a legrövidebb időn belül biztosítani kell, illetve igé-nyelni kell ezeket a felszereléseket a megyei parancsnokságtól. A targoncát csak kézíerővel szabad vontatni. Kézíerővel való von-tatás esetén természetesen nincs sebességkorlátozás, még rossz út-viszonyok esetén sem, mivel a rossz utak sem veszélyeztetik a targonca épségét.

A vízglyűjtőkádás könnyűtargoncáról való 3 fős szereléshez szükséges szabályzat a közeljövőben kiadásra kerül.

A targonca az általános gondozáson felül különböző kar-bantartást nem igényel. Két évenként egyszer szét kell szerelni a kerekágyat, és zsírral kell megtölteni a golyóscsapágyakat.
 Használat után a vízglyűjtőkádát alaposan meg kell tisztí-tani, és gondoskodni kell annak tökéletes kiszáritásáról.
 A gumibronccsokban levő nyomást hetenként egyszer szem-revételezéssel kell ellenőrizni.

KESZTHELY ANTAL
 tő. alez.

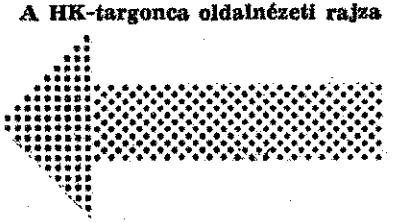
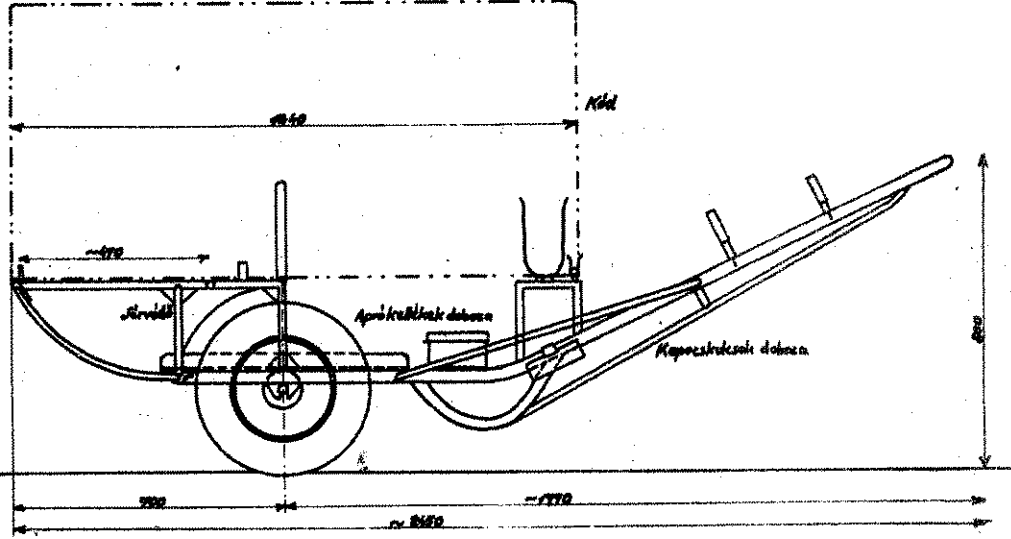

A HK-targonca oldalnézeti rajza

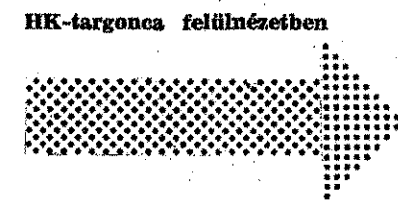

HK-targonca felülnézetben

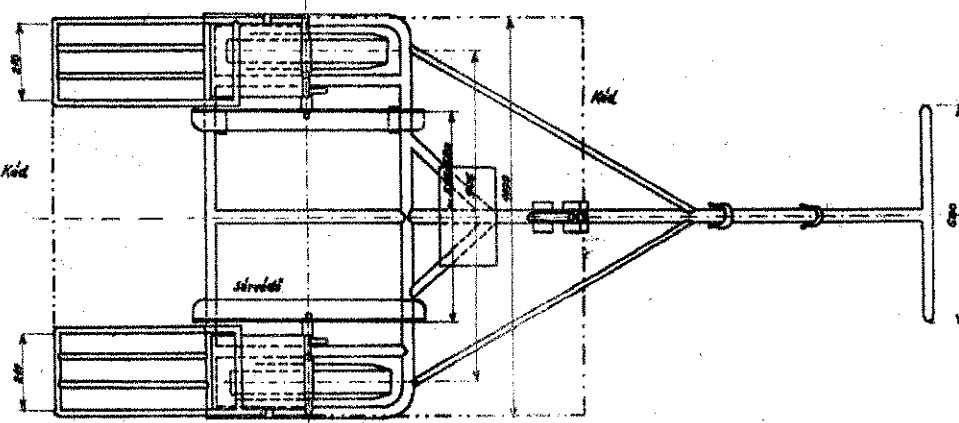

OLVASÓINK leveleiből

Több felelősséggel

A balassagyarmati járásban szeptemberben rendezték meg az önkéntesek összevont, vizes-támadási gyakorlatait. A gyakorlatok helyéről és időpontjáról kellő időben tájékoztattuk ugyan a vb-elnököket és a parancsnokokat, de ezek nem egészen úgy sikerültek, ahogyan a járási tanács igazgatási osztályával együtt szeretnénk volna. *Ilingen, Patvarcon, Herencsényen, Terényen és Nógárdmarcalon* a tanácsai vezetők nem győződtek meg a tűzoltó-felszerelések üzemképességéről és a testületi tagok felkészültségéről. A többi helyen általában eléggé jól sikerültek a segélynyújtási terv alapján megtartott gyakorlatok. Rend szerint a helyi termelőszövetkezet vagy állami gazdasági major volt a színhely. A területileg illetékes testületek avatkoztak be elsőnek, a többiek érkezési sorrendben segítettek nekik. A járási tanács kiküldöttjei is megtekintették a gyakorlatokat, alosztályunk több beosztottja pedig segítsé-

get nyújtott a parancsnokoknak.

A kisebb-nagyobb fogyatékoságok jórészt kapkodásból eredtek, egyik-másik helyen pedig nem működött a kismotorfecske. A tapasztaltak is igazolták: azért is szükséges az ilyen gyakorlatok megtartása, mert jó alkalmat adnak arra, hogy az említett hibák felszínre kerüljenek. Járásunkban egyébként mostanában tartják meg a II. félévi testületi közgyűléseket. Ezek a járási tanács képviselői is részt vesznek, és természetesen mi is megadjuk a szükséges támogatást. Reméljük, az említett falvakban arról is szó esik majd, hogy a jövőben sokkal több felelősséggel kell gondozni a felszereléseket, és előkészíteni a gyakorlatokat.

LEDECZKI JÁNOS
tű. ftórn.
Balassagyarmat

Évről évre szépül

Azok, akik régen nem jártak a *mezőkövesdi* tűzoltók laktanyájában, talán már rá sem ismernének.

1959 óta ugyanis az alosztály dolgozói tevékeny társadalmi munkájukkal rendezték, szépé és otthonossá varázsolták az egykor rozoga épületet. Jóformán minden évben építkezünk. Tavaly például — teke és röplabdapályát, valamint tornaszert állványt készítettünk. Az alosztály majdnem minden

beosztottja részt vett a tervezésben és a kivitelezésben.

Ez évben — a szertár kivételével — kifestettük a laktanya összes helyiségeit. Különösen Nagy tórn., Zelei szkv., és Markó tórn. végeztek igen jó munkát. De dicséret illeti *Juhász szkv.-t* is, aki már hosszú idő óta lelkiismeretesen gondozza a parkosított udvart és a virágokat.

VARGA JÁNOS
tű. tórn.
Mezőkövesd

Testülettől alakult

Az EM Szabolcs megyei Állami Építőipari Vállalatnál 1964. október 12-én délután 15 órákor bensőséges ünnepség keretében alakult meg az önkéntes tűzoltótestület. A nevezetes eseményen részt vett *Gyebrószky László* igazgató, *Serény János* szb-elnök, *Virányi András* tű. őrnagy és számos meghívott vendég.

Gyebrószky László igazgató meleg szavakkal üdvözölte a megjelent 18 főnyi önkéntes tűzoltót, majd méltatta a testülettől alakulás jelentőségét, és hangoztatta: igen nagy feladatok várnak rájuk a társadalmi tulajdon védelmében. Ezután további jó munkára buzdította az újdonsült testületet, befejezésül pedig megígérte, hogy minden anyagi segítséget megad eredményes tevékenységükhöz.

Ezután a vállalat tűzrendészeti előadója üdvözölte a tes-

tület tagjait, majd az igei vendégül látta a megjelenteket.

SOMOGYI FEI
tűzrendészeti el
Nyíregyháza

1889—1964

Október 4-én ünnepelte alakulásának háromnegyed százados jubileumát az *Csonyi* önkéntes községi tűztestület.

A bensőséges hangulatú nepségen részt vettek: megye és a nagykanizsai párt- és tanácsi vezetők, mint a tűzrendészeti hatóságok képviselői és sok meghívott vendég.

A jubileum alkalmából mos kitüntetés, jutalmat, velet és előléptetést adtak testület idősebb és fiatal tagjainak. Ezt követően „*Thury György*” általános kola úttörő tűzoltórajaja került műsorral kedveskedni majd befejezésül uzsonnát kaptak vendégül a megjelentek.

Az elmúlt időben az önkéntesek számos eredményesen működtek a faluban, valamint a község keletkezett tüzesetekében, és a megelőzésben.

A testület munkája főleg elmúlt tíz évben javult jelentősen, s közben korszerűbb felszereléseket és nagyobb méretű motorfecskeket, szertárt, gépjárművet és futót kaptunk.

MÁRFFY ISTVÁN
önk. fhdgy., parancs
Orosztony

Okulásként

(Folytatás a 10. oldalról)

— a tűzoltás előkészítésének elrendelése után — felderítésre indult, és hírvivőjét segítségkérésre utasította. A hírvivő telefonon jelentette a CSVF tűzrendészeti parancsnokságára a segítségkérést — ahonnan azt 8 óra 39 perckor továbbították a budapesti tűzrendészeti parancsnokság hírközpontjának. A jelzés tartalmazta, hogy a CSVF Varrógépgyár szerkesztés épületénél tetőtűz van, segítséget kérnek.

A XXI. ker. tűzrendészeti parancsnokság őrségparancsnoka által adott helyzetjelentés 8 óra 45 perckor érkezett a hírközpontba. A jelzésre 4 rajt és a tömlőszállító gépjárművet riasztották, amelyek az első jelzéstől számított 38 percen belül érkeztek a kárhelyre. A helyzetjelentés alapján a CSVF Varrógépgyár tüzesetéhez vonuló tűzoltási csoportot és rohamszert rádióval értesítették. A tűzoltási csoport vezetője közölte a híradóval, hogy a Magyar Posztógyár tüzehez vonulnak.

A tűzoltási csoport kérésre — látva, hogy a tűz nagy területre kiterjedve, hevesen ég, és veszélyeztetni a még nem égő raktárépületeket, az őrségparancsnok tájékoztatta és a tűz felderítése után — a tűzoltás vezetését átvette. A tűzoltás vezetője igen nagy feladatot elé volt állítva: veszélyes és nagy kiterjedésű tűzzel kellett megbirkóznia. Növelte a ve-

szélyt, hogy a káreset időpontjában erős szél fújt, ami elősegítette a tűz tovaterjedését. Feladatát mégis szakszerűen és gyorsan oldotta meg; helyesen választotta meg a főcsapások irányát.

A 9 óra 35 perckor adott helyzetjelentés szerint minden egység a Magyar Posztógyár tüzenél működött; a Varrógépgyár védelme biztosított.

9 óra 40 perckor jelentették, hogy a tűz 22 db E sugárral körül van határolva, és az utómunkálatokat megkezdték.

Az eseményt értékelve megállapítható, hogy a Csepel Vas- és Fémművek tűzrendészeti parancsnokságának híradószolgálatosa szolgálatát nem megfelelően látta el és a szabályzatokban meghatározott feladatát nem teljesítette. A tűzjelző szag-gatott jelzése után azonnal riasztania kellett volna az egységet, valamint a beérkezett jelzést továbbítania a budapesti tűzrendészeti parancsnokság hírközpontjának. Ezenkívül még két tűzjelzés érkezett, amelyet csak egyszerűen tudomásul vett, azonban nem vette figyelembe. A jelzések időpontjait és szövegét írásban nem rögzítette, így a megállapított időpontok csak megközelítő pontosságúak. Eszerint az általános taktikai szabályt (a tűz azonnali pontos jelzése) nem tartották be, ami azt jelentette, hogy a tűz első jelzésétől számítva kb. 6—10 perc telt el az első egység riasztásáig.

A Csepel Vas- és Fémművek tűzrendészeti parancsnoksága által adott tűzjelzés

és helyzetjelentés nem a valóságos helyzetet tartalmazta, s mindebből érzékelhető, hogy milyen bonyodalmat idézett a pontatlan tűzjelzés és helyzetjelentés kétfelől érkezett tűzjelzés alapján a helyre történt a riasztás. A Csepel és Fémművek egységének hírvivője helyzetjelentéskor sem határozta pontosan a tűz színhelyét.

Ezek a hibák kihatással voltak a riasztás felelő erők és eszközök kellő időben történő biztosítására. Így fordulhatott elő, hogy az első tűzjelzéstől számított 38 perccel elteltével lehetett csak a szükséges erők a helyszínen biztosítani.

A tűzoltási csoport jó felkészültségét szakszerű munkájának és gyors helyi felismerésének, taktikai elhatározásának volt az eredménye, hogy viszonylag rövid idő alatt sikerült a tüzet teljesen kihalatolni, a tűz terjedését megakadályozni és a főcsapások irányát helyesen meghatározni. Az elkövetett hibák a keletkező tűzkár értékét is befolyásolták, annak lenére, hogy az oltásban részt vett egységek jó munkát végeztek.

A két példából is látható, hogy a szabályzatokban, utasításokban meghatározott irányelvek nem az élettől elvonatkoztatott üres frázisok, hanem a korszerű tűzoltás szerves részei. A röviden ismertetett tüzeseteken keresztül kívántuk mutatni a helyes és helytelen munkát az ezekből eredő problémákat.

A korszerű tűzoltókészülékekről

Írta: FÜGI BÉLA okl. gépészmérnök,

a FLIM Tűzoltókészülék és Horganyzottáru Gyáregység főmérnöke

II.

A BM Tűzrendészet Országos Parancsnoksága, a Magyar Szabványügyi Hivatal és a Fémlemezipari Művek együttes kezdeményezésére az elmúlt esztendőben a tűzoltókészülékek szabványosítását illetően mélyreható változások történtek. A nagy közületek és az ipari üzemek oltástechnikai és tűzrendészeti követelményeinek hatásosabbá tétele érdekében

a vonatkozó szabványok

revízió és fejlesztés alá kerültek. Jelentős egyszerűsítés történt a tűzoltókészülékkel kapcsolatos szabványok rendszerezésében is azért, hogy az eddigi választék szabványok helyett a közös oltóanyagok mint bázis körül lettek csoportosítva. Így jöttek létre az MSZ 1030-ban a vízzel, az MSZ 1033-ban a szénsavval, az MSZ 1034-ben a gázzal, az MSZ 1037-ben a porral és végül az MSZ 1038-ban a habbal oltók szabványai. Az új szabványok tehát az ötféle oltóanyag körül csoportosulnak, és — ami igen lényeges — az új szabványokban hazánkban először szerepelnek a következő kapacitású tűzoltókészülékek:

20 l-es		20 l-es	
2x20 l-es	vízzel oltó	2x20 l-es	léghabbal oltó
40 l-es		40 l-es	
2x20 kg-os	szénsavval oltó	17 kg-os	gázzal oltó
12 kg-os	porral oltó		
50 kg-os			

A felsorolt készülékek általában targoncás kivitelűek, oltóanyag pedig rendszerint tömlőn keresztül irányítható a tűzfelületre.

Ez a két tényező nagyban megkönnyíti a sikeres oltást, mert a nagy készülékek könnyen a tűz közelébe szállíthatók, a tömlővel pedig — amely esetenként a 10 méterig is eléri — a legrejtettebb tűzfészek is könnyen megközelíthető és leküzdhető. Különleges előnyük, hogy a nagyüzemi csarnokok távolabbi pontjairól is szinte másodpercek alatt a tűzfészekhez szállíthatók.

Bevetésüket és az oltást pedig nagyban megkönnyíti az a körülmény, hogy a nagykapacitású készülékek zöménél a tömlő végén elhelyezett pisztolyzárral az oltósugar könnyen indítható, irányítható, és ha kell, le is állítható. A pisztolyzár megoldás azért is fontos, mert

alkalmazásával lehetőség nyílt arra,

hogy az idegységben kilövellt oltóanyag mennyiségét a régi tűzoltókészülékek sokszorosára emeljük fel.

A régi, 6 kg-os porral oltó pl. másodpercenként csak 150 grammos teljesítményre volt képes, a jelenleg legnagyobb szabványos porral oltó készülék — az 50 kg-os — viszont másodpercenként kb. 1500 grammot, tehát az előbbinek tízszeresét lövelli a tűzre.

A legjellemzőbb azonban az, hogy a jelenleg legkisebb, szabványos porral oltó — a személygépkocsik 1 kg töltetű oltója — másodpercenként ugyanannyi port lövell ki, mint a régi, hagyományos, 6 kg-os oltó. Ismeretes, hogy az idegységben kilövellt oltóanyag mennyisége a sikeres oltás egyik legfontosabb jellemzője. Az új készüléket e szempont szerint tervezték. A lényeg az, hogy a tüzet nem oltogatni, hanem maximális oltóanyag kilövellésével eloltani kell. Ahogy a gyufa lángjának eloltásához is csak egy rövid ideig tartó, de határozott fúvás kell, ugyanúgy kell a lehető legrövidebb idő alatt a tűzre rávinni a legnagyobb mennyiségű oltóanyagot. Ez a sikeres oltás titka!

A készülék szükségtelenül gyors kiürítését — amennyiben az oltás egy-két másodperc alatt megtörténik — a pisztolyzár gyors elzárásával s ha kell annak újraindításával biztosíthatjuk. Ez a körülmény különösen a porral oltóknál fontos.

Az új szabványokkal kapcsolatosan az ipari üzemekben — így a gépipari üzemekben — gyakran felvetődik, hogy melyik tűzoltókészülék felel meg leginkább az üzem sajátosságainak. A válasz nem egyszerű! Univerzális oltóanyag ugyanis jelenleg még nincsen, sőt előreláthatóan hosszabb ideig nem is lesz. Egyes

országokban kísérleteztek azzal, hogy az 5 fajta oltóanyag-vá tékot (por, víz, hab, szénsav, gáz) a gázzal oltók elhagyva négyre csökkentésük. A tilalmi rendelet kiadása gyorsan, a hajtása viszont annál lassabban ment.

A gázzal oltók használatát

nálunk 1953-ban szigorították meg. A gyakorlat ugyanakkor fokozódó igényeivel lépett fel. A gázzal oltók felhasználása — tehát kb. tíz évi felfutás után — tetőzött. Az indok minden szigorítás mellett is egyszerű és reális volt. Oltó kétsége jó, kezelése és ellenőrzése egyszerű, működése üzemből.

Ahogy azonban megjelent az új oltópor, és minden régi készülékben alkalmazható volt az oltó hatása elérte, sőt felül a gázzal oltót, megindult a gázzal oltók igénylésének egyre hamosabb visszaesése. Amit az adminisztratív rendelkezés tudott megoldani, azt a jobb oltópor egy csapásra elvegezt egyben a gázzal oltók használatát is mind alárendeltebbé.

A gázzal oltók „kihálása” elsősorban a gépiparban a jelentősebb. A folyamat még nem fejeződött be. A 6 és a 12 l belső palackos porral oltók forgalomba kerülése — véleményem szerint — végérvényesen lezárja a metilbromid és széntetraként évtizedes hazai problémáját. Hasonló átmeneti visszafelé megindulni a tisztán szénsavval oltók vonalán is. Ezek határolata elsősorban a műszer- és híradástechnikai, valamint a villamos ipar területén indokolt.

A repülőgépiparban alkalmazott szénsavval oltók — csökkentett töltetű gázzal oltók — fejlődés előtt állnak. A vonal még sok kedvező meglepetést hoz majd. Az oltástechnikai kutatások és kísérletek érdekében egyre jobban áttölödné a fizika, a hőtan és a határfelületek mechanikai problémáinak területére.

Az oltópor-gyártás fejlesztése

világviszonylatban a por fizikai tulajdonságainak javítására nyúl. A gépipart az új oltópor, de különösen annak a nátriumhidrogénkarbonát bázison alapuló része érdekli. Ennek elterjedése a régi és az új oltópor összetételének 97%-ban vegyileg az a két oltóport — mondhatnánk — egy világ választja el, az oltási mechanizmus alapvető megváltozása. Amíg ugyanis az oltópor a kevésbé aktív vegyi bomlás útján érte el oltó hatását addig az új oltópor a termofizikai jelenségek széles skálájának gyakorlati alkalmazására épült.

A legjellemzőbb oltási tényező a falhatás néven emlegetett fizikai jelenség, amely a Dávy-háló révén már sok évtizedes tapasztalattal rendelkezik. Ez teszi olyan hatásossá az új Hidrofob oltóport. A vényléssel áramló porok fizikája és az egyes kristályos anyagszintű határjelenségei feltétlenül tovább fogják fejleszteni az oltópor kedvező oltási mechanizmusát.

A gépipari illetően van egy igen fontos oltópor-tulajdonság, amely abban nyilvánul meg, hogy az új oltópor a gépek kezeltébe bekerülve, a csapágyakban és fogaskerékekben nem sűrűsödést, növekedést és kopást, hanem az oltópor fémtartalmát következtében csökkentően hat a sűrűsödéssel. Bármilyen univerzális oltóanyag — mint már említettük — még nem meretes, a hidrofob oltópor bevezetésével azonban lényegesen csökkentettük a megvalósítás irányában.

A tárgyalás hűségéhez tartozik az a téma is, hogy a riium-hidrogénkarbonát bázisú oltóporok ma még csak csökkent mértékben alkalmazhatók kifejezett parázstűzek oltására. A célra különleges parázsooltóport kell használni. Hasonlóképpen

csökkent oltó képességet ad

a „Hidrofob” oltópor a hidrogén — gáz — és a széndiszulfid tüzek oltásánál is. Mivel a gépiparban a kétfajta tűz nem tipikus, ezért e hátrány sem számottevő. A világítógáz, a benzin, az acélszerek, a propánbután stb. tüzének oltására viszont kiválóan alkalmas. Ugyancsak jó eredménnyel használható berendezésekben keletkezett tüzek oltásánál is bármilyen feszültségű. A riium-hidrogénkarbonát bázisú oltópor kitűnő lángoltó.

A fejlődés a porral oltók vonalán természetesen nem áll meg. Az 50 kg töltetű készülékeknek, követnie kell a 100 kg, ill. 2x50 kg töltetű, újszerű, 2x10 m-es tömlőjű gördíthető, p

ő készüléknek is. A sort egyelőre valószínűleg a 2x50 kg-os, rúdítódó, porral oltó fogja lezárni. Ezt már igen kiterjedt tüzek esetén is sikerrel alkalmazzák — egyébként 2x20 m-es tűmél van ellátva.

Az új készülék bevezetése természetesen új problémákat is vet, s emellett a kezelés némi oltástechnikai ismeret elsajátítását is igényli. Az új oltástechnikai fogalmak elemeit és a készülékek kezelését a használóknak el kell sajátítaniuk. Ezeket az ismereteket a készülékek használati utasításában közlik. Van még egy közismert akadály: a minden újtól való idegenkedés. Ezt azonban mielőbb le kell győzni és tudomásul venni, hogy

a tűoltás vonalán is van fejlődés

na már a víz nem a legjobb és leggazdaságosabb oltóanyag.

A következőkben a tűoltókészülékkel kapcsolatos olyan sokrangszerű problémákat vetünk fel, amelyekkel az üzemekben a leggyakrabban találkozunk.

(Folytatjuk.)

Tűosztályok

MSZ. 10076

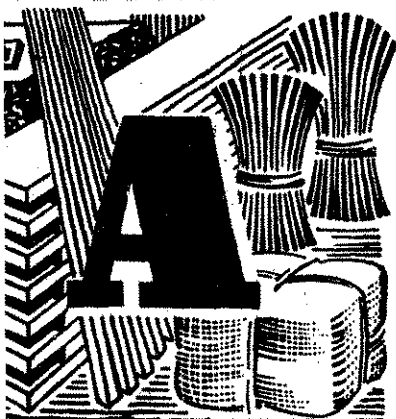

„A”-tűosztályba tartoznak a lánggal és párázzsal égő szilárd anyagok (ásványi, növényi és állati termékek, a durva őrlemények és a szálas anyagok) tüzeit

„E”-tűosztályba soroljuk a (nagy- és kisméretű) feszültség alatt álló (erős- és gyengeáramú) elektromos berendezésekben keletkezett tüzeit

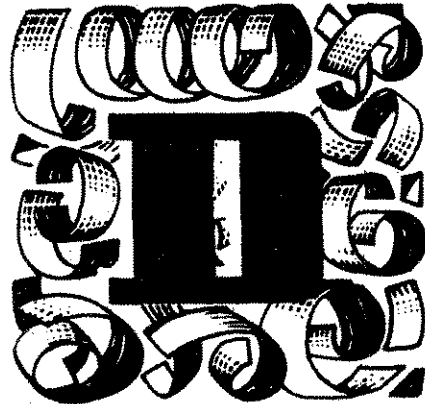

KÖNNYŰFÉM TÜZEK

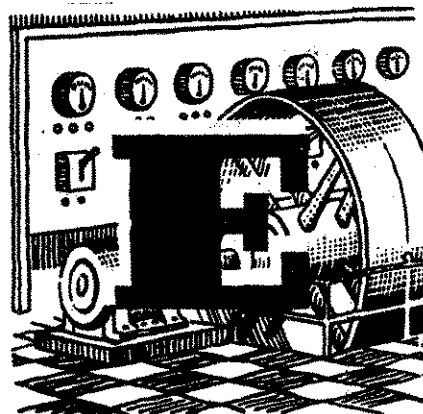

ELEKTROMOS BERENDEZÉS

LÁRD ANYAGOK

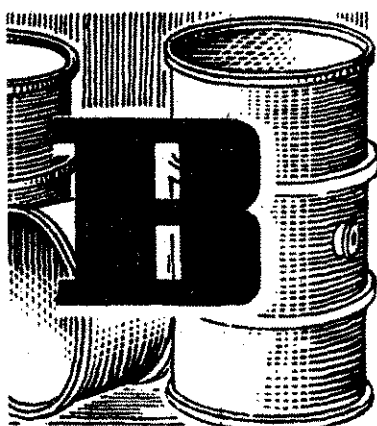

„B”-tűosztályba soroljuk a tűvesztélyes folyadékok, a hőhatásra folyékonyvá váló anyagok, vagy a habtörést okozó (akár vízzel is keveredő) éghető anyagok tüzeit

„F”-tűosztályba soroljuk a porított (100 mikrométernél kisebb szemcseméretű, szilárd porrobbanásra is veszélyes) anyagok tüzeit

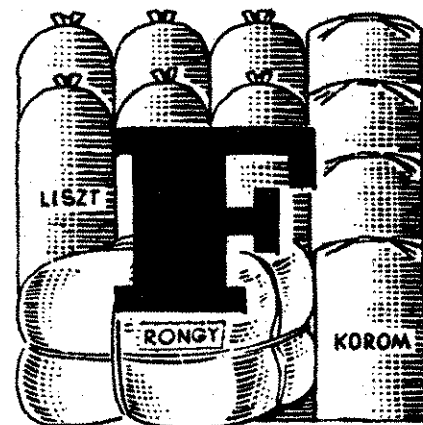

NEDVES VIZZEL OLTHATÓ TÜZEK

ESZÉLYES FOLYADÉKOK

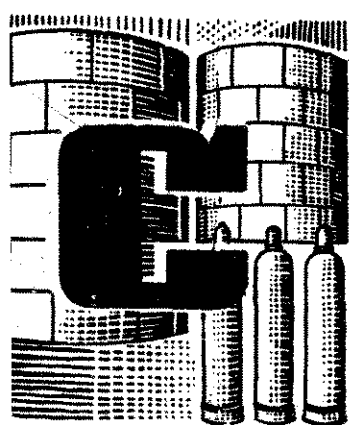

„C”-tűosztályba soroljuk a nyomás alatt áramló éghető gázok tüzeit

„BÜT”-tűosztályba tartoznak a bányában (földszint alatti munkahelyen) és szellőztetetlen zárt helyiségben keletkezett tüzek. E tüzek osztályjellegét még az „A”-„F”-tűosztályba sorolással is meg kell határozni!

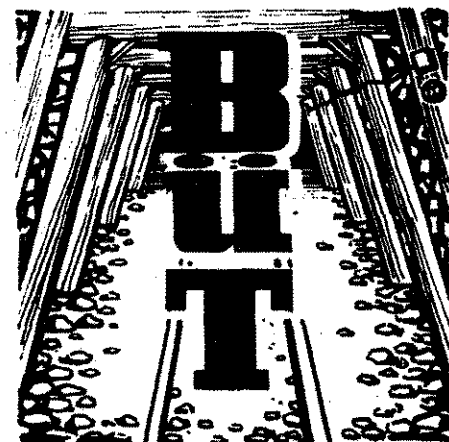

BÁNYA-ÜZEMI TÜZEK

HEGŐ GÁZOK



Váci László, a Borsodi Szénbányászati Tröszt pártbizottságának titkára ünnepi beszédét mondja

Monos János, a Tröszt igazgatója elismerő oklevelet ad át a testület egyik önkéntes tűzoltójának



JUBILEUM PERECESÉN

Október 31-én délután ünnepelte fennállásának 70. évfordulóját a Miskolci Bányászati perecesi és barossaknai önkéntes tűzoltósága Perces-Bányatelep újaknai kultúrtermében. A jubileumi ünnepség alkalmából Váci László, a Borsodi Szénbányászati Tröszt pártbizottságának titkára méltatta a nagymúltú testület hét évtizedes munkásságát és fejezte ki elismerését az önkénteseknek a közösség érdekében végzett áldozatos tevékenységükért. Az ünnepi beszédet követően Antal István örgy., a BM TOP osztályvezetője, Monos János, a Tröszt igazgatója, Kovács János alez., a tűzrendészet megyei parancsnoka és Kóhalmi István, a Miskolci Bányászati igazgatója köszöntötte a jubiláló testületet és adott át kitüntetések, illetve jutalmakat a tűzrendészet terén kiemelkedő munkát végző önkénteseknek. Az ünnepség második részében a Tröszt önkéntes tűzoltózenekara színvonalas hangversenyt adott.



Megható pillanat: Kóhalmi István, a Miskolci Bányászati igazgatója édesapjának gratulál az elis-tadása alkalmából

A jubiláló testület tagjai egy része. Háttérben esemény alkalmából rendezett kiállítás egy részét látható



Műszakiak fóruma

DKW-1100 és IFA-1103 meghajtomotorok összeszerelése

II.

A motor összeszerelése a következő fő műveletekből áll:

1. Fordulatszám-szabályozó tengely beszerelése a forgattyúház alsó felébe.
2. Forgattyús tengely illesztése (zsírház), forgattyúház összeszerelése, hosszjáték állítása.
3. Tartólábak és lendítőkerek felszerelése.
4. Gyűjtőberendezés felszerelése.
5. Dugattyúk felfűzése, derékszögelés, dugattyúgyűrűk illesztése.
6. Hengertest és hengerfej felszerelése.
7. Regulátorház és fedél felszerelése.
8. Gázostó beállítása és felszerelése.
9. Indítókar és fogaskerék felszerelése.
10. A motor indítási próbája.

FORDULATSZÁM-SZABÁLYOZÓ TENGE- LY BESZERELÉSE A FORGATTYÚ- HÁZ ALSÓ FELÉBE

A forgattyúházat a motor kezelőoldali részére állítva, megfelelő méretű szerzőszámmal úgy üjtjük be a fordulatszám-szabályozó tengely hátsó csapágát, hogy csak a csapágó külső gyűrűjét érje erőhatás. Ezután a csapágókat biztosító gyűrűjével rögzítjük. A fordulatszám-szabályozó tengelyre pedig úgy illesztjük fel a csigakereket, hogy a kerék bemart része találkozzék a tengelyen levő elfordulás elleni biztosító orral. Ezután a tengelyt be-

ütjük a hátsó csapágóba, majd a távol-ságtartó hüvelyre ráhúzott szimeringet be-ütjük a házába. Az 1100-as DKW motor burgmanházában tömítés helyett szimeringet csak gyűrűvel lehet alkalmazni. Az 1103 IFA típusúba pedig 2 db szimeringet kell beépíteni (szívó-nyomó). Ezt követően az első (vezető) csapágó házat bemér-jük, az esetleges hézagolást elvégezzük, majd a csapágókat az említett módon be-ütjük a helyére. A csapágókat zégergyűrű-vel biztosítjuk. Ezután a tengelyre toljuk a hézagoló gyűrűt és a fordulatszám-bály-zót, s ezt anyával rögzítjük. Az anyát orros lemez alátét biztosítja a lazulás ellen, ezt a már meghúzott anyára lapoljuk rá.

FORGATTYÚS TENGE- LY ILLESZTÉSE, (ZSÍRHÁZ), FORGATTYÚHÁZ ÖSSZE- SZERELÉSE, HOSSZJÁTÉK ÁLLÍTÁSA

Ellenőrizzük a forgattyús tengelyre illeszkedő összes alkatrészeket (2 db lendítőkerek, megszakítóbutyók, indító fogaskerék). Ezeknek könnyedén, kézzel eltolhatóan kell illeszkedniük. 1 db 6x10-es görgőt illesztünk a forgattyúház első felébe. Feladata a zsírház elfordulás elleni biztosítása. Mindig ügyelni kell a pontos összejelölésre, mert ellenkező esetben a tengely irányban eltoló furatok miatt a zsírház oldalára, a görgőkoszorúnak nyomódik. A zsírházat beillesztjük a forgattyúházba, és a két forgattyúház felett 2-2 db csavarral összehúzza, meggyőző-dünk a tengely sima forgásáról. Előfordul, hogy a csavarkerek esetleg nem pontosan kapcsolódnak, és a görgőkoszorú biz-tosító gyűrű magasak (új forgattyús ten-gelyek esetén). Ha ilyen hibák nem ta-

paszthatók, akkor a két forgattyú félnek az illeszkedő felületét hermeti-zenjük, majd csavarokkal összehú-juk őket. Mindig középről kezdjük az illeszkedést, és átlós irányban párosával hű-nyünk kifelé. Ezután a csapágóházak között M 7-es hasított fejű csavarral rögzítjük, és rugós alátétgyűrűvel biztosítjuk. A csavarokat is hermetikével ajánlatos kenni, így az esetleg átfúrt forgattyúházból a csavaroknál sem fúj ki a motor olaj. A gyűjtési oldal felőli csapágóház holl-nyáját körmös kulccsal fémhöz ütö-közzük, a biztosító lemezt a furatba történő beütéssel a csapágóházhoz rögzítjük. A hollandi-anyát és a lemezt ké-nyedre (lehetőleg egymással szemben) elhelyezkedésével a lemezt a holl-nyával polással biztosítjuk. A lendítőkerek oldalán bemérjük a csapágóház és a tengely perem mélységét. Ennek a két értéknek egyezőnek kell lennie. Más es-eten a holl-nyával állítjuk be az értéket. Ezután felszereljük a gyűjtő-berendezést, a szimeringet és távtartó hü-velyt. A csapágóházra feltoljuk a biztosító lemezt, majd körmös kulccsal ráhúzzuk a hollandi-anyát. Biztosítása az említett módon történik. Ezt megelőzően feltesszük a lemezt alátétet, a nagy húzórugót, a lendítőkereket, és rögzítjük, majd meggyőző-ödünk a tengely könnyű forgásáról és a távtartó gyűrű rögzítéséről. A tengely könnyedén forgatható, hossz-nyú játékra nincs, a csapágóház holl-nyát körmös kulccsal meghúzzuk, biztosítjuk.

TARTÓLÁBAK, ÉS LENDÍTŐKEREK FELSZERELÉSE

A próbaképpen felszerelt lendítőkereket felszereljük, lehúzzuk a tengelycsonkra, elvégezzük a tartólábak felszerelését. A tartólábakat 4 db M 14-es vagy 14x10 csavar rögzíti, ennek anyáit rugós távtartólemezzel vagy orros lemez biztosítja.

(Folytatjuk)

ELŐLEPTETÉSEK

November 10-én ünnepiesen adták át az előléptetésekről szóló okmányokat, a gödöllői Agrártudományi Egyetem önkéntes tűzoltótestület számos tagjának. Krán István is, a testület titkára beszédében csak az előléptettek, hanem az egész tagság eddigi munkásságát dicsőítette. Gyulai János t. szds., alváltyparancsnok pedig a testület díjleikes és odaadó munkájáért mindott köszönetet, s az ünnepnek sok erőt és egészséget kívánt további sikeres tevékenységükért.

valamint 8 öltöny táncruha. A kivonult egységek 4 db E sugárral működtek. 80 000 Ft anyagi kár keletkezett.

A Veszprém megyei Lovászpatacán október 25-én villámcsapás következtében elégett egy 20x5x5 m-es szalmakazal. A tüzet nagy távolság miatt csak 2 óra késéssel tudták jelezni az állami tűzoltóságunk. A kivonult egységek ingajáratul biztosították az oltóvizet, és 1 db E sugárral működtek. A kár 7900 Ft.

Az útmenti árokba zuhant az egy tanács Skoda gyártmányú 7 tonnás tartályos locsoló gépkocsija október 27-én Szolnok megyében, a

Hármas gyermektragédia történt október 28-án Miskolcon a II. ker. Gorkij telep 36/1. sz. házban. A keletkezett tűzben és füstben a magukra hagyott Kelemen Katalin 4 éves, Kelemen János 2 éves, Kelemen Béla 1 éves gyerekek életüket veszítették. A tüzet a lakók oltották el.

Dábi András, a jászberényi „Vörös Csillag” Tsz traktorosa október 28-án Tápótele és Jászberény között ügyelmetlenül vezette pótkocsis vontatóját, s emiatt az árokba borult. A baleset során a traktor alá került, és életét veszítette. A kivonult egység a halottat, valamint a traktort és pótkocsiját kiemelte az árokból.



Két kép a tarnamérai tűzoltóóthon felavatásáról: Keresztesi elvtárs ünnepélyesen avatja a szalagot, és az első dominó-csata-nak már szurkolói is akadtak



Oltóhont avattak

A tarnamérai önkéntes tűzoltótestület november 15-én avatta fel új óráját. A testület tagjai a szerényen levő raktárból a régi órából 14 000 Ft értékű társadalmi munkával és a tanács hathatós anyagi segítségével minden igényt lefedő szertárat építettek. Az új asztményt Keresztesi Lajos, a közéleti tanács titkára adta át az öntesteknek. Juhász Géza, a testület elnöke a tagság nevében megköszönte a tanács értékes segítségét, s ezzel még könnyebbé válik a továbbképzések megtartása és a ládi hangulat elmélyítése.

Jászberény és Jászákóhalma közötti útszakaszon. A baleset következtében Berecz János gépkocsivezető életét veszítette. Az autót a kivonult egység vontatta ki az árokból.

Október 28-án Tabi Sándor és Scherderhoffer Vilmos 4 éves gyermekek gyufával játszottak Győr-szentivánon, és közben meggyújtottak egy 25x7x8 m-es kazalt. Két asszony igyekezett eloltani a tüzet, de csak akkor jelezték, amikor látták, hogy „beavatkozásuk” sikertelen. A kivonult egységek 3 db E sugárral dolgoztak. Munkájukat nehezítette, hogy a gépjárműveskedőkkel 2,5 km távolságról kellett a helyszínre szállítani az oltóvizet.

70 m² területen égett október 31-én a Vas megyei Sárkányi Málom utca 11. sz. alatti gépjárműveskedő szerleges felvonórésze és pótkocsiját. A tüzet sűrűdés miatt a kivonult egység 8 db E sugárral dolgozott. A kár 40 000 Ft.

November 4-én Makón a Felső-dó utca 119. sz. alatti gépjárműveskedő gyufával játszottak a gyermekek, s meggyújtották az alagsorban lévő szalmát. A tűz következtében Dábi András 2 és fél éves gyermeke súlyos égési sérüléseket szenvedett. A kivonult egységek a baleset helyszínén működtek. A kár jelentős.

Budapesten, a Mező utca 11. sz. Ér utca sarkán a 23 a jelű gépjárműveskedő mos november 5-én a Mező utca 98. számú teherautójával a Mező utca sarkán a vezetőtartó a gépjárműveskedőnek. A kivonult egységek a baleset helyszínén működtek, s foglalkoztak a súlyos sérültekkel elhárították a sérült gépjárműveskedőt. A baleset következtében egyébként öten súlyosabb sérültek, személy könnyebben megsérült.

Üngyulladás következtében október 10-én a Mező utca 11. sz. alatti gépjárműveskedő a Szabolcs megyei Pásztor utca 11. sz. Tsz-ében. A kivonult egységek a baleset helyszínén működtek, s foglalkoztak a súlyos sérültekkel elhárították a sérült gépjárműveskedőt. A baleset következtében egyébként öten súlyosabb sérültek, személy könnyebben megsérült.

107 vég vászon meggyújtott október 10-én a Mező utca 11. sz. alatti gépjárműveskedő részben elégett november 5-én a Mező utca 98. számú teherautójával a Mező utca sarkán a vezetőtartó a gépjárműveskedőnek. A kivonult egységek a baleset helyszínén működtek, s foglalkoztak a súlyos sérültekkel elhárították a sérült gépjárműveskedőt. A baleset következtében egyébként öten súlyosabb sérültek, személy könnyebben megsérült.



A kerekgyházi testület rádiót kapott ajándékba kiváló munkája elismeréséül. Pál Sándor parancsnok átveszi a készüléket Kaszper József t. alez.-től

Tűz- és káresetek

MÁV Szolnoki Békási uti rendezvényen részben elégett 2 db V vasúti kocsi, 10 000 liter könnybenzin, 3 m² fűrészelt fenyőáru, amint 80 db homlokzatsurkoló zka október 18-án. A vizsgálat az megállapították, hogy amikor a József MÁV fékező megarta szüntetni az egyik tartályos folyását, jelzőlámpáját kb. 10 méterre tette le a kocsihoz. A kifolyt üzemanyag lángra lobbant, és a tűz átterjedt a tartályvagonra. Miklósi idkét kezén másodfokú égési sérülést szenvedett. A kivonult egységek 2 db E sugárral dolgoztak. A kár 56 000 Ft.

rdel József 42 éves, Pécel, Újtelek utca 17. sz. alatti lakos október 19-én a Mező utca 98. számú teherautójával a Mező utca sarkán a vezetőtartó a gépjárműveskedőnek. A kivonult egységek a baleset helyszínén működtek, s foglalkoztak a súlyos sérültekkel elhárították a sérült gépjárműveskedőt. A baleset következtében egyébként öten súlyosabb sérültek, személy könnyebben megsérült.

És következében meggyulladt október 21-én Furta község művelődési házában. 126 m² felületen égett a 1 m-es földszintes épület fűdél- és tetőszerkezete. Ezenfelül a marataleka lett 1400 szépírodalmi könyv, 4 könyvszekrény és asztal, 10 szék, 1 színpadi függöny,

ROPLABDA

A helyi szervek 1964. évi röplabdabajnokságának országos döntője október 30 és 31-én zajlottak le a Sportosarnokban. A kiűző rendezésű és mindvégig izgalmas, de sporszerű küzdelemben a Rendőrség, Karhatalom, Határőrség, Büntetésvégrehajtás és a Tűzrendészet legjobb röplabdásai mérték össze tudásukat. Az első napon a Karhatalom ellen 3:1, a Határőrség ellen pedig 3:2 arányban győzött a Tűzrendészet csapata. A második napon a Rendőrség együttese elleni mérkőzésen dönt el tulajdonképpen a bajnoki cím sorsa. A találkozó a Tűzrendészet 3:1 arányú győzelmével végződött. A Büntetésvégrehajtás elleni 3:0-as utolsó mérkőzés egyben a bajnokság megnyerését is jelentette.

A Nagy József t. szds. edző által felkészített — Kaszás Gábor szds., Csaba Gyula t. szds., Dani János t. szds., Ádrián Lajos t. szds., Gáncs Sándor t. szds., Kotka Ferenc t. szds., Balogh István t. szds., Kutas József t. szds., Pály Károly t. szds., Császár Ferenc t. szds., Nagylaki József t. szds., Bánfi György t. isk. összetételű — csapat jelesre vizagázott állóképességéből és küzdeni-tudásából. A döntő végeredménye: 1. Tűzrendészet 14 pont, 2. Rendőrség 10 pont, 3. Határőrség 8 pont, 4. Karhatalom 6 pont, 5. Büntetésvégrehajtás 4 pont.

ASZTALITENISZ

A Budapesti Tűzrendészeti Parancsnokság Kun utcai tornatermében november 12-én tartották meg a tűzoltóság asztalitenisz-bajnokságának országos döntőjét. Négy nő és tízennyolc férfi küzdött a bajnoki címért. A jól rendezett, és végig sporszerű versenyből a nők közül Futora Aranka, a férfiak közül pedig a Dózsa volt játékos, Halász János szds. — mindketten a budapesti parancsnokság beosztottjai — győztek.

Végeredmény: Nők: 1. Futora Aranka Bp., 2. Prókai Eva Békés m. 3. Tóth Ilona Bp., 4. Somogyi Sarolta Bp. Férfiak: 1. Halász János szds. Bp., 2. Tóth András t. szds. Pest m., 3. Tajti Simon szkv. Nógrád m., 4. Somogyi László szkv. Fejér m.

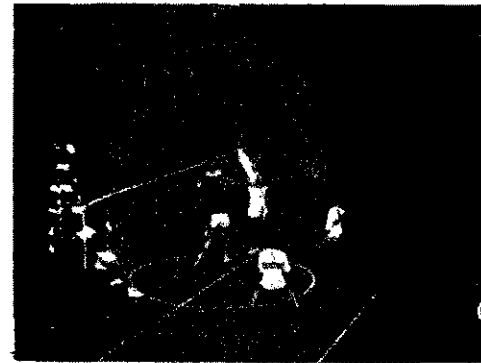

Itt még csak reménykedtünk. A döntő első mérkőzése a Karhatalom ellen, amely 3:1 arányú tűzoltó győzelemmel végződött...

...s ahol valóra vált a remény: a Tűzrendészet bajnokságot nyert röplabda-csapata



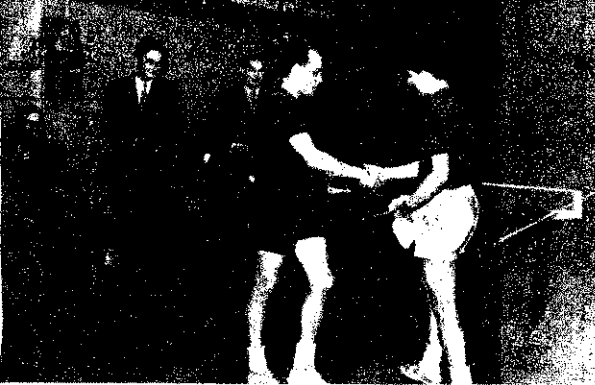

A döntő legszebb találkozásánál Halász János t. szds. 2:1 arányban győzött az esélyes Balázs (Hór.) ellen, majd a két napos farszói mérkőzésorozat után boldogan vette át a bajnoki érmét és tiszteletdíját

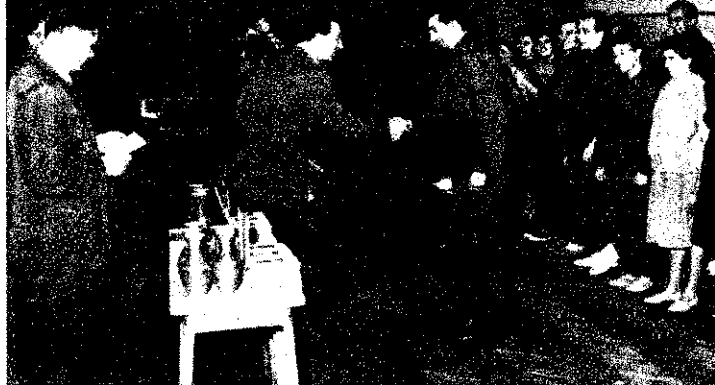

ASZTALITENISZ

November 20-21-én, a Zichy Jenő utcai Postás-pályán rendezte a sportosztály az ez évi belügyi sportversenyek utolsó számát, az asztalitenisz bajnokság országos döntőjét.

Az erős mezőny első napi egyéni mérkőzéseiből óriási küzdelemben Halász János t. szds. került ki győztesen. Magas színvonalú és idegfeszítő küzdelemben 2:1-re győzött legnagyobb ellenfele Balázs (Határország) ellen, majd Várkonyit (Rendőség) és Bilinszkyt győzte le 3:1, illetve 3:2 arányban, s így veretlenül nyerte a Belügyminisztérium 1964. évi egyéni asztalitenisz bajnokságát.

A nők versenyében Futura Aranka, a Tűzrendészet versenyzője a negyedik helyen végzett.

A második napon, a csapatbajnoki mérkőzéseken is nagy küzdelemben, mindössze egyetlen vereség miatt szorult a Tűzrendészet női csapata a harmadik helyre. Férfi csapatunk — bár Halász minden mérkőzésen győzött — nem került az elsőik közé.

A DÖNTŐ VÉGEREDMÉNYE:

FÉRFI EGYÉNI: 1. Halász János (Tűzrendészet) 8 győzelem, 2. Balázs Árpád (Határország) 6 győzelem, 3. Várkonyi László (Rendőség) 7 győzelem.

NŐI EGYÉNI: 1. Mészár Gyuláné (Rendőség) 8 győzelem, 2. Tieger Istvánné (Határország) 6 győzelem, 3. Vas Endréné (Rendőség) 6 győzelem, 4. Futura Aranka (Tűzrendészet) 6 győzelem.

FÉRFI CSAPAT: 1. Határország 4 győzelem, 2. Karhatalom 3 győzelem, 3. Rendőség 2 győzelem, 4. BV 1 győzelem, 5. Tűzrendészet 0 győzelem.

NŐI CSAPAT: 1. Rendőség 4 győzelem, 2. Határország 3 győzelem, 3. Tűzrendészet 2 győzelem.

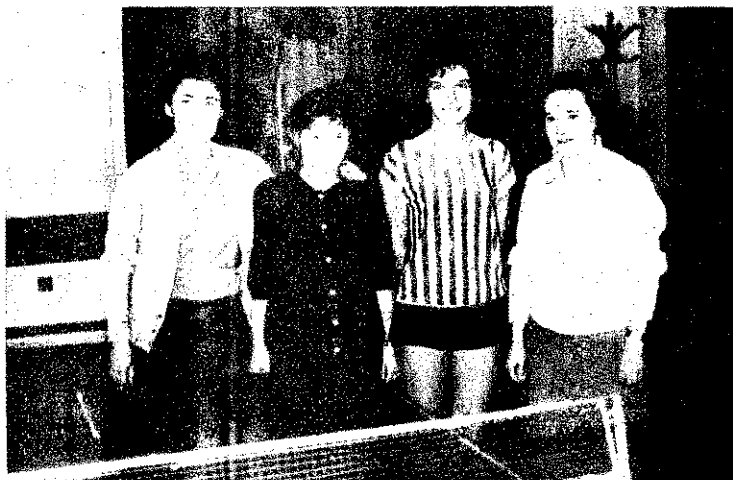

A harmadik helyen végzett női csapatunk: Somogyi Sarolta, Tóth Hona, Prókai Éva és az egyéniben IV. helyezést elért Futura Aranka

PONTVERSENYBEN: 1.—2. Rendőség—Határország 39—39 ponttal, 3. Tűzrendészet 23 ponttal, 4. Karhatalom 17 ponttal, 5. BV 10 ponttal.

A BM SZERVEK KÖZTI PONTVERSENY VÉGEREDMÉNYE:

Az 1964. évi sakk, sí, birkózás, cselgáncs, ökölvívás, atlétika, úszás, lövészet, járór, röplabda, asztalitenisz bajnokság döntőjének után: 1. Határország 663 ponttal, Karhatalom 654 ponttal, 3. Rendőség 446 ponttal, 4. BV 114 ponttal, 5. Tűzrendészet 69 ponttal.

LABDARÚGÁS

Sikeresen zárta az őszi idényt Tűzoltó Dózsa együttese az NE-északi csoportjában. Legutóbb Salgótarjánban Kohász ellen elért arányú döntetlen eredményével tozsan áll csoportjában a 6. helyen.

A Tűzoltó Dózsa labdarúgó csapatának őszi szerepléséről lapunk művelői számban részletes beszámolót közlünk.

Az NB III. északi csoportjában véglegesített az őszi forduló

- | | |
|------------------|---------|
| 1. Ikarus | 43 pont |
| 2. Rákoscaba | 36 pont |
| 3. Petőfibánya | 35 pont |
| 4. Salgótarján | 34 pont |
| 5. Sashalom | 33 pont |
| 6. Tűzoltó Dózsa | 33 pont |

FEJTÖRŐ ★ FEJTÖRŐ ★ FEJTÖRŐ

VIZSZINTES SOROK: 1. Itt öröknek néhány fontos tizedeket római kori dugattyús szivattyúkból. 13. Jól öltözött. 14. Szovjet város névelővel. 16. Texas része. 17. Réteszed. 19. Papírra vet-e. 20. Emu magánhangzó. 21. Az elején mozog! 22. Helyhatározó. 23. ÁAAA. 25. Rádióamatőrök ismert betű. 26. Bátor

volt. 28. Akta. 30. Két szó: méreg és épület. 33. Maró folyadék. 35. Vissza: élelmet ad a szájába. 36. Izomban van. 37. Vissza: szerencsejáték. 38. Mese. 40. Vissza: kolbász részlet. 41. Növény névelővel. 43. Két szó: tova és fekete franciául. 45. Halfajta. 48. Cigarettfajka. 49. Főka közepel. 50. Vissza: 6 kéregetne. 55. Súlyos részi

56. Szovjet vadászgép volt. 57. Erők összessége. 58. Férfinév.

FÜGGŐLEGES SOROK: 1. Kék, németül. 2. Dolog, latinul. 3. Rag. 4. Itt 1961. szeptember 3-án 33 éves fenyőerdő égett. 5. Nem, betű. 6. Sportoló. 7. Tere betű. 8. Zuhog. közepre. 9. Ezek fedik a szárnyasok testét. 10. Bíró Rezső. 11. Vonatköz névmas. 12. Egtáj németül. 13. A római kori tűzoltási órásg egyik beosztása (gyakorlatvezető). 15. Mint függőleges. 13. (záslövív, illetve jeltovábbító). 18. Megőlel. 21. Most rögtön. 24. Kemény lap. 25. Vissza: másra! 27. Morze hang. 28. Azonos magánhangzó. 29. Más nem tudhatja. 31. Vissza: személyes névmas. 32. Vissza: mutató szó. 33. Rokon. 34. Azonos magánhangzók. 39. EO. 40. Rag. 42. Állat. 44. Férfinév. 46. Lyukat készít. 47. Vízben hígít. 50. Azonos magánhangzók. 51. Nem fel. 52. Ellentétes kötszó. 53. Azonos magánhangzók, de az egyiket két ékezet. 54. OA.

Figyelme! A rövid és a hosszú magánhangzókat nem különböztetjük meg.

Megfejtésül az alábbi sorokat kell beküldeni: vízszintes 1., függőleges 4., 13., 15.

Be kell küldeni továbbá a pontokkal megjelölt kockákban levő város nevét, ahol lényegében az 1400-as években kialakult az első diák-tűzoltóság.

Megfejtési határidő: 1964. december 20.

K. I.

A 11. számban megjelent keresztrejtvény helyes megfejtése a követ-

kező: OLTÓK ÉS BONTÓK, KECSEKENDŐK ÉS VEDREK, TUS.

A pontokkal megjelölt kockákban állítható név: SILCHEST. Könyvjutalmat nyertek: István, Budapest; Magosvári Erd; Valkai Sándor, Kaposvár. A nyerevényeket postán küldjétek el.

MAGYAR TŰZOLTÓ

A magyar tűzoltóság folyóirata Szerkeszti a szerkesztő bizottság

Felelős szerkesztő:

Beszteri Lajos
tűzoltóőrnagy

Szerkesztőség:

V., Néphadsereg u. 9.
Telefon: 313-700.

Kiadja a BM Tűzrendészet Országos Parancsnoksága

Felelős kiadó: dr. Micskei Ernő
Terjeszti a Magyar Posta

64.4950/2 — Zrínyi Nyomda, Budapest

Fv.: Bolgár I.
INDEX: 25 604

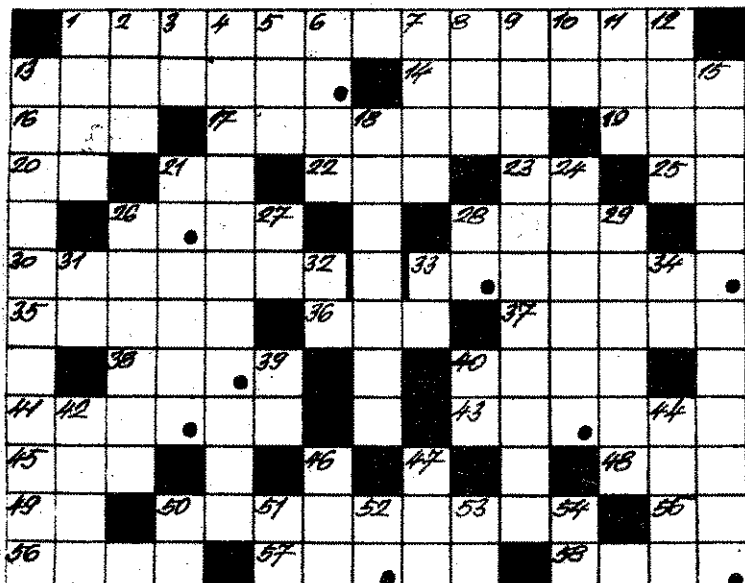

Az 1964. évben megjelent cikkek kivonatos jegyzéke

JANUÁR

Az új év küszöbén	Oldal	3
Összefogás és ideológiai harc	4-5	
Tűzrendészet — az új jogszabály tükrében	8	
125 éves a finn tűzoltóság	9	
Vezetőségválasztáson	10-15	
Műszakiak fóruma	17	
Időszervi kérdésekről	18-19	
Tűzesetek — tanulságok	20	

FEBRUÁR

Irányítás, vezetés — szocialista módon	4-5
A tűzrendészet	6
Tűzrendészet — az új jogszabály tükrében	8
100 közül 90 helyen	9-10
A ferihegyi tűzoltási kísérlet	11-13
Az új rendelet eddigi végrehajtásának tapasztalataiból	14-15
Tűzesetek — tanulságok	17
Időszervi szakmai kérdésekről	19
Műszakiak fóruma	21

MÁRCIUS

A tudomány közvetlen termelődővé válásáról	4-5
Tűzrendészet — az új jogszabály tükrében	8
Órszövetségünk takarodói	10-11
Képek — hírek — érdekességek a szovjet tűzoltók életéből	12-13
Hogy más is okuljon belőle...	14
Időszervi szakmai kérdésekről	18
Tűzek, robbanások, balesetek — radioaktív anyagok jelenlétében	20
Műszakiak fóruma	21

APRILIS

A tűzvédelem társadalmisítása	6
Tűzrendészet — az új jogszabály tükrében	8
A Tolna megyei kezdeményezés	9
Okulásként...	10
Készülődnek!	11
100 éves a csehszlovák önkéntes tűzoltóság	12-13
A védőkezes lányok	15
Az ország legnagyobb erőműve	18-19
Műszakiak fóruma	21

MÁJUS

A kommunista világmozgalom egységéért	4-5
Egységeink életéből	6-7
Versenymozaik	8-9
A kártérítési igény érvényesítése a szabálysértési eljárás során	10
Képek — hírek a lengyel tűzoltóság életéből	12-13
Okulásként...	14
Műanyagbélésű víztároló medence	18-19
Műszakiak fóruma	21

JÚNIUS

Szocialista rendszerünk — egyház és vallás	4-5
Ók, s még sokan mások...	7
Hajdú-Bihar megyei helyzetkép	8-9
Versenymozaik	10-11
Képek — hírek a román tűzoltóság életéből	12-13
Iskolai tűzoltó-szakkörök	15
Nézőiesen Farmoson	17
Érdekességek, újdonságok	19
Kérdés — felelet a villámvédelemről	20
Műszakiak fóruma	21

JÚLIUS

A nemzetközi erőviszonyok és napjaink eseményei	Oldal	4-5
Másodpercek döntöttek	7-8	
Ahogy az ügyészek látják...	8-9	
Versenymozaik	10-11	
Képek — hírek az NDK tűzoltóságának életéből	12-13	
Bevetésre készen	14-15	
Úvegballon vagy műanyagkanna?	18	
Műszakiak fóruma	21	

AUGUSZTUS

Köszöntjük a tűzoltó-konferencia tanácskozását!	3
A marxista világnézet győzelméért	4-5
Ahogy az ügyészek látják	8, 17
A munka dandárjában	9-11
Képek — hírek a bolgár tűzoltóság életéből	12-13
19 megye legjobbjai	14-15
A nagyhegyesi kísérlet	18-19
Műszakiak fóruma	21

SZEPTEMBER

A tanácskozások mérlege	2
A hét nap krónikája	2-4
Vendégeink a tanácskozásról	5
Imperialista agresszió, háborús tüzfészek	7-8
Országos Tűzoltóverseny — 1964	9-14
Bemutatjuk a győzteseket	15-16
A nagyhegyesi kísérlet	18-19
Kombájtűzek megelőzése	21

OKTÓBER

Az új oktatási év küszöbén	3
A világnézetű harc néhány időszervi kérdéséről	4-5
A versenyek után...	6
Vendégségben Lengyelországban	9
Féldőben	10
Százhalombattán jártunk...	12-13
Bemutatjuk a győzteseket	15
Elfogták a gyújtogatót	17
Piroforos vasszuffid a kőolajiparban	18-19
Szívóoldali habanyag-bekeverő berendezés	20
Bemutatjuk az új sisakot	21

NOVEMBER

Egy új vatikáni enciklika és körülményei	4-5
A brigád naplója	8-9
Kettős ünnep Tiszavasváriban	10-11
Tűzoltóversenyen Bécsben	12-14
Természetharatók a tűzvédelemért	14-15
A korszerű tűzoltókészülékekről	18-19

DECEMBER

Az Egyesült Államok és Anglia a választások után	4-5
Erősítsük tovább az önkéntes tűzoltóságokat!	6
A kétégházlak már megoldották	9
A kajdaci területfelelősök	11
Milliók értékek	12-13
Az önkéntes tűzoltók szerelhetése és a vízgyűjtőkádás könnyűtargoncák	14-15
A korszerű tűzoltókészülékekről	18-19
Műszakiak fóruma	20

Felhívás az előfizetőkhez

Lapunk előállításának, továbbá pontos és időben történő terjesztésének érdekében kérjük előfizetőinket, hogy mindenkor tartsák meg a rendelésekre és a változás-jelentésekre vonatkozó irányelveket. Sorozatos felhívásaink ellenére, sajnos még mindig előfordul, hogy pontatlanul, késedelmesen kapjuk meg az előfizetési díjakat, és az esetleges változásokról csak későn értesítik a szerkesztőséget. Eppen ezért a következőkre hívjuk fel előfizetőink figyelmét:

1. Lapot minden esetben csakis előzetes megrendelés, illetve befizetés ellenében küldünk. Az előfizetést — megrendelést — a tárgyhónapot megelőző hó 15-ig juttassák el a szerkesztőséghez.

2. Tekintve, hogy lapunk példányonkénti ára mindössze 1,— Ft, kérjük előfizetőinket: lehetőleg fél évre, vagy egy évre rendeljék meg a „Magyar Tűzoltó”-t.

3. A befizetés mindenkor az általunk kiküldött csekklapon, vagy — ennek hiányában — bírák-csekken a 151 110—K 95 csekkzámlára történjen. Kérjük, ügyeljenek a csekkzámla pontos és olvasható kitöltésére, és annak hátsó oldalán — „Az előfizető díjmentes magánközleményei!” című rovatban — feltétlenül tüntessék fel a kért példányszámot.

SZERKESZTŐSÉG



A diósi társadalmi szervezetek vezetői gyakran jönnek össze az örszobán egy kis beszélgetésre



A legifjabbak kedvenc szórakozása a közlekedési társasjáték

Este az örszobán

A legidősebb és a legfiatalabb diósi tűzoltó: Fenyő Zoltán bácsi és ifj. Darabos László



A mikor a község legtöbb házának ablaka elsötétedik, a tűzoltó örszobából még világosság szűrődik ki. A munka dandárján már túl vannak Diósdon is, s itt is megelégnék a tűzoltóélet.

Olyan ennek a budavidéki kis községnek a testülete, mint egy harmonikus életet élő család. Az örszoba valósággal a második otthonuk. Főleg amióta megnagyobbították. A tanács, népfront és a község valamennyi szervének vezetői is gyakran felkeresik a takaros helyiséget, mert mindig akad fontos megbeszélni való, vagy ha nem, együtt szórakoznak az önkéntesekkel.

Hétlőn az ifjúsági zenekar próbál, kedden KISZ-összejevetel, szerdán a tánczenekar gyakorol, csütörtökön pedig a népi táncosok, pénteken a felnőttzenekar. Szombaton elméleti foglalkozás a prog-

ram, vasárnap délelőtt összenekari program, délután pedig táncos egybekötő klubdelután.

Ebből is látható, milyen gazdag a városi önkéntesek programja. Látogatásunkkor éppen a felnőttiek zenekara próbál, meg a táncosport egy része. Most se hiányzott senki azok közül, akik erre másorra készülnek. Mind a harmincnyen pontosan megjelentek. A fiatalok negyvennégy főt számláló zenekarának tagjai is ugyanilyen lelkesek és szorgalmasak.

Száznyolevankét fős a népes közösség, s ritka eset, amikor nem tölti meg szívesen a terem. Az itteni testület szíves motorja a falu és a járás kulturális életének. Az évente megrendezett fesztivál állandó részvevője, és az oklevelek tanúság szerint sok-sok szép sikerrel büszkélkedhet.



Néptánc, muzsika és még sok más tartalmas időtöltési lehetőség vár önkéntesekre Vecsésen

