

# BUÉK

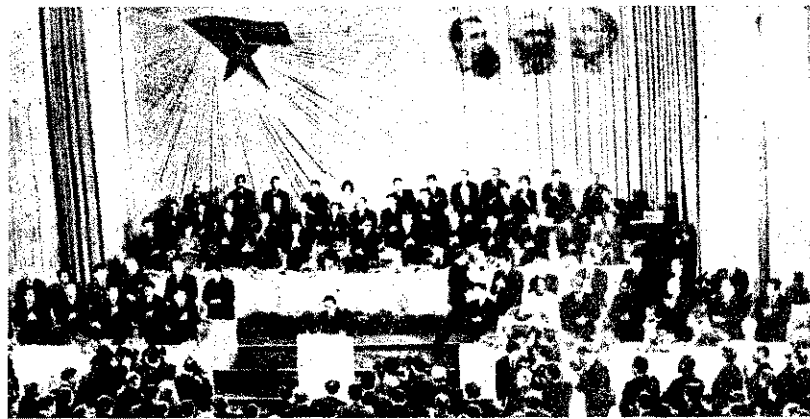

A Szovjetunió Legfelsőbb Tanácsa ötödik ülészakájának december 11-i utolsó ülésén A. N. Koszigin miniszterelnök beszédet mondott, és ebben az időszékben bel- és külpolitikai kérdéseken kívül a gazdasági feladatokat is részletesen ismertette



A Jugoszláv Kommunista Szövetségének nyolcadik kongresszusán részt vett harminckét kommunista, szocialista és más haladó párt, illetve mozgalom küldöttsége is. A tanácskozáson Joszip Broz Tito, a JKSZ főtitkára beszédet mondott



## Események képekben



December 3-án Moszkvában A. Novotny és L. I. Brezsnyev aláírták a csehszlovák és szovjet küldöttségek tárgyalásairól kiadott közös közleményt

December 21-én az Ideiglenes Nemzetgyűlés és az Ideiglenes Nemzeti Kormány megalakulásának 20. évfordulója alkalmából megkoszorúzták a Szovjet Hősi Emlékművet

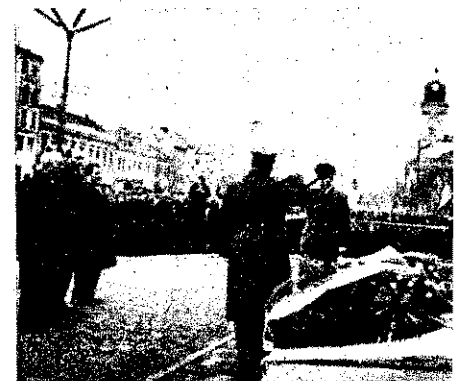

Az évforduló alkalmából a debreceni kollégium oratóriumában rendezett ünnepségen Dobi István mondott megnyitó beszédet

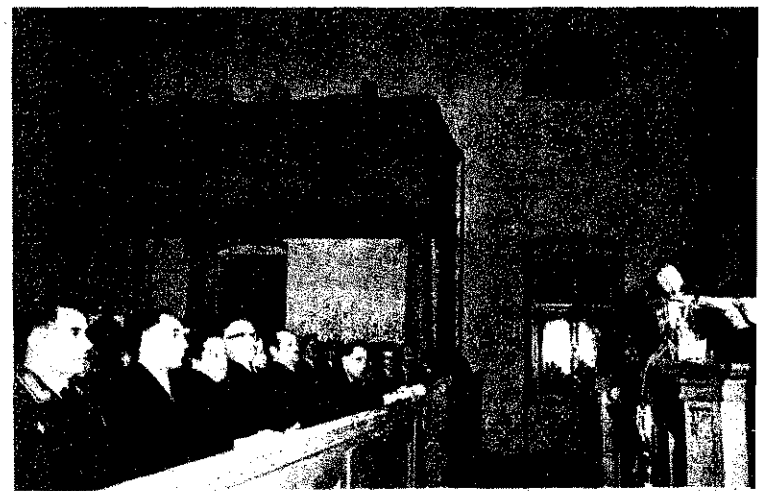

A frankfurti bíróság helyszíni szemlét tartott az egykori auschwitzi haláltáborban

Djakartában mintegy három ezer indonéz egyetemi hallgató tüntetett az USA kongói beavatkozása ellen az Egyesült Államok Tájékoztató Hivatala előtt



A Szovjetunióban verégszereplő „Duna” ének- és táncgyűjtő nagyszerű előadást tartott Moszkvában, a Sztanyiszlavszkij és Nyemrovics-Dancsenko Színházban

# A BM Tűzrendészet országos parancsnokának újévi üdvözlője

A MAGYAR TŰZOLTÓ

MINDEN

KEDVES

OLVASÓJÁNAK

BOLDOG ÚJ ESZTENDŐT

ÉS

SOK MUNKASIKERT

KIVÁNUNK!

Szerkesztőség

Az 1964-es év a szocializmus építésében elért újabb győzelmek jegyében telt el. Pártunk és kormányunk vezetésével tovább szilárdult népünk erkölcsi-politikai egysége, s számottevő eredmények születtek az élet minden területén.

Tűzoltóságunknak különösen emlékezetes az elmúlt esztendő, hiszen a baráti országok budapesti tűzoltó konferenciája, és az Országos Tűzoltóverseny egyaránt nagy jelentőségű esemény volt és felejthetetlen élmény marad számunkra.

Személyi állományunk az elmúlt esztendőben áldozatkészségével és becsületes helytállásával igyekezett méltó lenni népünk bizalmára. Az önkéntes és létesítményi tűzoltóságok pedig odaadó munkálkodással tanúsították, hogy megérdemlik pártunk és kormányunk sokoldalú gondoskodását.

Hazánk tűzrendészeti helyzete kétségkívül szilárdabbá vált az elmúlt esztendőben, de nem feledkezhetünk meg arról, hogy erőfeszítéseink nem mindig jártak kellő eredménnyel, és 1964-ben is jelentős tűzkárok érték népgazdaságunkat.

Az új, 1965. év történelmi jelentőségű valamennyiünk számára. Ebben az esztendőben ünnepeljük hazánk felszabadulásának huszadik évfordulóját, s egyben a néphatalom harmadik évtizedének első évébe lépünk. 1965-ben és az elkövetkező években ismét nagyszerű feladat vár ránk: a szocializmus teljes felépítése.

Eltvtársak! Politikai és szakmai képzettségünk további gyarapításával, áldozatos és fáradhatatlan munkával járuljunk hozzá e magas célok megvalósításához. Tegyük meg mindent hazánk tűzvédelmének megszilárdítása érdekében, hogy népünk minél zavartalanabban élvezhesse alkotó munkájának gyümölcseit!

Az új esztendő alkalmával e gondolatok jegyében kívánok erőt, egészséget, eredményekben gazdag munkát valamennyi tűzoltó elvtársnak, a tűzrendészet minden hivatásos és önkéntes munkásának.

## Ünnepi közgyűlés

### Jászárokszálláson

A jászárokszállási községi önkéntes tűzoltótestület december 29-én bensőséges hangulatú közgyűlésen értékelte tevékenységét és ünnepelte a bécsi nemzetközi tűzoltóversenyen sikeresen szerepelt versenyrájának tagjait.

A nevezetes eseményen megjelentek Benkei András belügyminiszter, Németi József miniszterhelyettes elvtársak, továbbá dr. Micskó Rudolf tű. vörgy. elvtárs, a BM Tűzrendészet országos parancsnoka.

A vezetőség beszámolóját Faragó Tibor, a testület titkára ismertette. Értékelte az 1964. évi tevékenységet, és hangsúlyozta, hogy a pártszervezet, a tanács és a község lakosságának lelkes támogatása nagymértékben hozzájárult a szép sikerekhez.

Részletesen szólt a megelõzõzéssel kapcsolatos feladatokról, és köszönetet mondott annak a 35 területfelelõsnek is, akik az

1964. évben is példamutató szorgalommal tevékenykedtek. A közgyűlés határozati javaslatának egyik legfontosabb pontja a termelõszõvekezetek társadalmi tűzoltóságának a kiképzésével foglalkozik.

A hozzászólások után dr. Micskó Rudolf tű. vörgy. elvtárs kitüntetésekkel adta át a versenycsapat tagjainak, s boldog új esztendõt kívánt a patinás múltú testület egész tagságának, és azt, hogy továbbra is serényen, de szerényen munkálkodjanak.

Benkei András elvtárs közvetlen hangú felszólalásában igen elismerõen nyilatkozott a jászárokszállások eddigi munkásságáról, és arra kérte õket, hogy a jövõben is a múltjukhoz és a jelenükhöz méltóan õrködjenek a község tűzbiztonságán. Ezt követõen elbeszélgetett az önkéntesekkel. A program közös vacsorával zárult.



Benkei András elvtárs felszólalásában igen elismerõen nyilatkozott a jászárokszállások tevékenységéről. Dr. Micskó Rudolf tű. vörgy. elvtárs további munkára biztatta az önkénteseket, majd kitüntetésekkel adta át. Az alsó képen: Faragó Tibor, a testület titkára, akinek a belügyminiszter elvtárs a Tűzrendészeti Érem arany fokozatát adományozta.



## — ELŐRELÉPÉS

### Évforduló

Új évet kezdtünk. Az esztendő lezárása és az új kezdése mindig számvetés és egyben előre néző felmérés, méghozzá a szocialista útra lépett Magyarországon annyiban, hogy mennyit haladtunk előre a kizsákmányolástól, elnyomástól mentes társadalom építésében, egy szebb, boldogabb világ megteremtésében. Ugyanakkor felmérése annak, hogy a kialakult feltételek, körülmények figyelembevételével hogyan léphetünk előre a következő évben. 1965 azonban nem egyszerűen egy esztendő az egymás után következőkből. Ennél jóval többről van most szó. 1965 a szocialista fejlődés évfordulókkal is mért jelentős állomása. 20 éve annak, hogy megkezdődtek azok a történelmi változások Magyarországon, amelyek nyomán hazánk tagja lett a világ fejlődésében élenjáró, haladó országok, a szocialista világszisztem nagy családjának.

Mi, egyszerű emberek hajlamosak vagyunk annyira a mában élni, a világot annyira a ma szemüvegén át nézni, hogy közben egy kissé elfelejtjük az indulópontot. Ma már nálunk sokak számára „unalmas szócseplés” a múltról beszélni, feleleveníteni az 1945 Magyarországot, a nyomortelepek, a hárommillió koldus országának sötét képét. Persze a múlt eseményeinek egyszerű ismételtetése valóban fászsztóvá válhat, hiszen az előretérkintés jobban megfelel az emberi természetnek. Mégis, a két évtized távlatából — a fejlődés gyorsítását igénylő minden mai túrelmetlenség ellenére is — talán éppen a reális lehetőségekkel való számolás céljából — érdemes röviden földéznii a jelentősebb eredményeket.

Körülbelül 1962-ig hazánkban leraktuk a szocializmus alapjait, és megkezdődött a szocialista társadalom teljes felépítése. A munkáshatalom Magyarországon szilárd, megingathatatlan. A mezőgazdaság kollektivizálásával osztatlanul uralkodóvá váltak a szocialista termelési viszonyok, és megszűntek a kapitalizmus visszaállításának objektív társadalmi feltételei. Hazánk elmaradott agráripari országból fejlett mezőgazdasággal rendelkező ipari ország lett. Ennek kihatásai a társadalmi élet minden fő területén tapasztalhatók.

Jelentősen emelkedett az életszínvonal. A lakosság kulturális, szociális ellátottságában, és a közoktatásban a világ élvonalához tartozók közé léptünk. Népköztársaságunk a nemzetközi életben is nagy tekintélyt vívott ki magának. Mindent egybevetve, pártunk vezetésével a magyar nép jól élt azokkal a lehetőségekkel, amelyek a Szovjetunió felszabadító harca nyomán teremtődtek meg hazánk fejlődéséhez. Igaz, ez a fejlődés korántsem volt problémamentes. A személyi kultusz, az évekig tartó cikcakk-politika, és az ellenforradalom sok kárt okozott. De őrre lettünk a bajokon, és jóleső érzéssel nézhetünk vissza a megtett útra. Hadd említsem meg illusztrálásként, hogy a megtett útnak mennyire a szimbólumává vált a közfoglalomnak nemrég átadott Erzsébet-híd, amelyre országunk minden lakó-

sa nagy büszkeséggel tekint. Ez a híd szinte jelképezi, hogy nemcsak az újjáépítés fejeződött be hazánkban, hanem új, korszerű, a nép érdekeit megvalósító építőmunka is folyik országunkban.

### Mai gazdasági helyzetünk

A számvetés gazdaságilag azt jelenti, hogy értékeljük az ötéves tervben megített utat, beleértve az 1964-es gazdasági évet is. Az elért eredmények kifejezik, hogy gazdasági politikánk helyes, jól számolt a valóság realitásával. A második ötéves terv elített négy évében, a tervnek megfelelően, főbb céljaink többsége sikeresen megvalósult. A nemzeti jövedelem négy év alatt 24 százalékkal emelkedett. Előnyösen változott az ipar szerkezete. Különösen a vegyipar fejlődése volt gyors, de kiemelhetők a gép- és műszeripar eredményei is. A korszerű energia-hordozók termelésének növekedésében is előre léptünk. A munka termelékenysége az iparban 23—24 százalékkal nőtt az elmúlt négy esztendőben és a megtermelt értéknek majdnem 60 százaléka a termelékenység növekedéséből tevődik össze.

Az ismétlődő időjárási viszontagságok miatt a mezőgazdasági termelés a tervezett alatt maradt ugyan, de az árutermelet és a felvásárlás aránya így is kedvezőben alakult. Pozitív tény, hogy a kenyérgabona termelés 1964-ben a rossz időjárás ellenére is kielégíti az ország szükségletét. A takarmány termelése viszont a szükséglet alatt maradt. A termelőszövetkezetek és az állami gazdaságok kétségkívül megerősödtek.

A gazdasági eredmények nyomán lehetővé vált a realjövedelem négy év alatt 18 százalékos növekedése. Ez azonban így gyorsabban nőtt a tervezettnél, és e tekintetben már a második ötéves terv egész célkitűzését túlteljesítettük. Ebben szerepe van annak, hogy a foglalkoztatottak száma a tervet meghaladóan alakult, és a béren kívüli juttatások is nagyobb arányúak a tervezettnél. A belkereskedelmi forgalom is híven tükrözi a nagy fejlődést, mert a négy év során 22 százalékos növekedést ért el. Jelentősen emelkedett a társadalmi juttatások aránya. A kulturális és közoktatási célra való ráfordítás 54, a szociálisra pedig 33 százalékkal növekedett.

Az alapvetően stabil gazdasági fejlődés mellett azonban néhány negatív jelenség is tapasztalható. Ezekre azért kell figyelmeztetni, hogy ötéves tervünk utolsó évében határozott intézkedésekkel, jobb munkával megszüntessük káros hatásukat. Egyáltalán nem tekinthető megnyugtató jelenségnek, hogy az elmúlt négy év közül három folyamán a termelés gazdaságossága elmaradt a követelményektől, s az 1961. évet kivéve, nem teljesítettük a termelékenység mutatókat, és az önköltség színvonala sem a tervnek megfelelően alakult. Ugyancsak gondot okoz, hogy az export növekedése az import mértékéhez képest korántsem kielégítő!

Az MSZMP Központi Bizottságának 1964. december 8—10-i ülése mélyrehatóan megvizsgálta a gazdasági helyzetet és az 1965. évi népgazdasági terv alakításának fő irányára vonatkozóan olyan határozatot hozott, amelynek végrehajtása lehetővé teszi a meglevő problémák kiküszöbölését.

### A gazdasági problémák okairól

Az utóbbi hónapokban országszerte bizonyos nyugtalanságot, türelmetlenséget tapasztalhattunk. Ezek jórésze a gazdasági problémákkal is összefügg. A negatív jelenségek káros kihatásai nyugtalantították a becsületes dolgozókat, szeretnék volna minél hamarabb leküzdenni őket, és várták felülről a megfelelő intézkedéseket. A jogos nyugtalanságot azonban egyesek tudatos rosszindulatú rágalmmal is táplálták. Eltúlozták a nehézségeket, hogy ezzel is bizonytalanságot keltsenek a dolgozók körében. A szocializmus ellenségei kívülről és belülről egyaránt nagyon jól tudják, hogy a bizonytalanság milyen jól felhasználható a vezetés iránti bizalom csökkentésére.

A Központi Bizottság határozata véget vet ennek a helyzetnek. A becsületes dolgozók látják, hogy a felső vezetés nemcsak ismeri a valóságos problémákat, hanem időben megfelelő és határozott intézkedéseket is tesz a megoldásra. Ez nemcsak arra alkalmas, hogy a gazdasági gondjainkat megoldjuk, hanem megfelelő politikai munkával az ellenséges rágalmmal visszaverést is segíti. Hiszen a gondok az egészében jóirányú fejlődés közben adódó nehézségekből tevődnek össze, és nem teszik szükségessé a gazdaságpolitika irányvonalának átalakítását, hanem követelnek ingadozás mentes végrehajtást követelnek meg minden szinten.

Mind a problémák megoldását, mind a rosszindulatú rágalmmal visszaverését szolgálja a Központi Bizottság elemzése a nehézségek okairól. Ebből kiderül, hogy az okok alapvetően szubjektív jellegűek. Ilyenek a központi tervezés túlzott engedékenységére a helyi igények iránt, valamint az üzemekben, a vállalatok közötti kooperációban, továbbá az iparági szinten és a minisztériumokban levő lazaságok és felelőtlenségek. Elterjedt egy olyan káros szokás a gazdasági vezetőknel, hogy kormány szintű megoldást várnak minden problémára, és saját hatáskörükben megoldható ügyekben is felülről igénylik az intézkedést.

Ilyen okokra vezethető vissza pl. az, hogy a termelékenység három év óta nem emelkedik megfelelően, viszont az üzemek minden évben túllépi a létszámkeretre vonatkozó terveket. Az ilyen káros tényezők arra is alkalmasak, hogy a lógosok lazaságait igazolják.

Minden becsületes dolgozó számára világos azonban, hogy akármilyen fontosak bizonyos kérdésekben a kormány szintű megoldások, pusztán ezekkel nem lehet minden problémát rendezni. A megfelelő kormány-intézkedéseken kívül minden szinten növelni kell a felelősséget, jobban kell támaszkodni a becsületes dolgozókra, s határozottabban fellépni a lazaságokra hajlamosak ellen.

### Az 1965. évi gazdasági célkitűzések

1965 a második ötéves terv utolsó éve. Az egész ötéves terv sikeres megvalósításához most elsősorban arra van szükség,

gy gazdaságunk hatásfokát megvívjuk. 1985-ben tehát úgy kell megvalósítani a népgazdasági tervet, hogy elsősorban a minőségi mutatók teljesítésére fordítsuk a figyelmet. Ez egyben jó kiindulási alapot teremthet a következő öt éves érvhez.

A gazdaságosság érvényesítése, a minőségi mutatók előtérbe állítása egyben azt jelenti, hogy a termelés növekedésének 1965. évi üteme alacsonyabb lesz az előző éveknél. S mivel az előző években a termelés növekedése nem volt kielégítő, szükségessé vált a belkereskedelmi forgalom és a belső fogyasztás növekedésének ütemének 1965. évi mérséklése. Ebben az évben ebből a szempontból előtérbe kerül az életszínvonal további emelése, a gazdasági feltételeinek biztosítása. A felhasználás arányának mérséklése is ugyanakkor összefügg a fő célkitűzéssel.

A minőségi mutatók egyik nagyon fontos követelménye, hogy nagyobb figyelmet fordítsunk az elkészített terméktípusok realizálásának lehetőségére. 1964-ben a hiba volt, hogy a raktárakban sok olyan áru halmozódott fel, amelynek értékesítése nehézségekbe ütközött.

Mind ezeknek az intézkedéseknek az érvényesítéséhez alapvető jelentőségű a helyes népgazdasági szemlélet kellő érvényesítése. Ez megköveteli, hogy az iparági és helyi érdekek ne emelkedjenek a népgazdasági érdekek fölé. E célból intézkedéseket hoztak a tervezési, gazdálkodási és szisztémái rendszer javítására, s továbbfejlesztésére. Ha az üzem nem azt termeli, amire szüksége van a népgazdaságnak, s ha a munkaszervezés rossz, akkor ez nemcsak a népgazdaságnak okoz kárt, hanem a dolgozók életszínvonalának alakulását is hátrányosan befolyásolja.

A gazdasági építésben igen nagy szerepe van az anyagi ösztönzés fejlesztésének. Az ösztönzési rendszer nem egyszer s mindenkorra adott, hanem kellő differenciálással állandóan tovább kell fejleszteni. Ugyanakkor a megfelelő ösztönzési rendszer párosítani kell a jól dolgozók okozott erkölcsi megbecsülésével. A gazdaságosság ütemes termelést is követel. Az év végi kapkodás, a „hajrá” az üzemen kívül is zavart okoz. Az egyetemes termelés következménye nem kívánatos hullámokat ver a gazdasági élet minden területén.

A tervteljesítés minőségi mutatóinak előtérbe kerülése minden eddiginél erősebb harcot követel a munkafegyelmeljavításért, a lazaságok és a felelőtlenségek ellen. Ennek érdekében különböző államintézkedéseket is tettek. De ezek mellett semmivel sem kisebb a szerepe a özhangulat olyan formálásának, amely em túri a lazaságokat, s ugyanakkor jobban megbecsüli a becsületes dolgozókat. Az életszínvonal rendszeres emelése a társadalmi tulajdon gyarapodásától függ. A társadalom nem lehet elnéző azokkal szemben, akik az összesség rovására akarják jól élni.

**Összefoglalva:** az 1965. évi terv harci program. Végrehajtása nagy erőfeszítést követel. A terv ugyanakkor teljesíthető. Ennek legfőbb biztosítója, hogy pártunk időben hozott helyes intézkedéseket a káros jelenségek kiküszöbölésére. 1965-ben el kell érni, hogy uralkodóvá legyen az az egészséges szellem, amelyet a szocializmus érdeke követel a gazdaságosság, termelékenység, önköltség, takarékoság vonatkozásában is.

## A gazdaságosságot segítő intézkedésekről

Az első tapasztalatok azt bizonyítják, hogy a dolgozók zöme meglepedéssel fogadta azokat a határozott intézkedéseket, amelyek a lazaságok és a felelőtlenség felszámolását szolgálják. Ebben az is tükröződik, hogy a becsületes dolgozók magukénak vallják azt az elvet, hogy a munkáját jól végző kapjon megfelelő megbecsülést és ez anyagiakban is jusson kifejezésre, de aki hanyag, lusta, az ne bújhasson ki a felelőség alól. Ha az említett intézkedéseket mindenhol következetesen végrehajtják, és ezek megfelelő felvilágosító munkával is párosulnak, akkor az 1965-ös év jelentős lépés lesz a szocialista jövő biztosításában.

Az intézkedések egyik csoportja a létszámgazdálkodásra vonatkozik. Előírja a felesleg leépítését, elsősorban az adminisztratív létszám csökkentését, a szükséges áthelyezések megvalósítását. Ugyanakkor lehetővé teszi, hogy a tartós létszám megtakarításból származó megspórolt bérösszeg egy részét a jól dolgozók munkabérének javítására fordítsák.

Olyan szigorú intézkedéseket hoztak a lógások, a felelőtlenség ellen, amelyek az elbocsátás lehetőségét is magukban foglalják. Ehhez a vállalatok nagyobb feyelemzési hatáskört kapnak. A jövőben nagyobb felelősségre vonási jogkörük lesz a mestereknek, a műhelyvezetőknek. A vezetők bátrabban élhetnek a prémium megvonással, meg a nyereségrészesedéstől és más jutalomból való kirekesztés jogával. A Munka Törvénykönyve néhány rendelkezésének megváltoztatása is határozottabb fellépési lehetőséget biztosít a „vándormadarak” ellen. Ez teljesen időszzerű volt, hiszen egy-egy munkahelycserére — még ha gyorsan lebonyolódik is — legalább 3—4 nap kiesést okoz a termelésből.

Megfelelő rendelkezések segítik, hogy a takarékosagra való felhívás ne frott malaszt maradjon. A külföldi kiküldetések, reprezentációs költségek csökkentése, a vendégeskedéssel kapcsolatos pazarlások megszüntetése éppen úgy beletartozik ezekbe, mint az állami szervek fejlesztésében alkalmazott konkrét intézkedések.

Az intézkedések hatékonysága nagymértékben összefügg az irányító szervek határozott fellépésével, az egyszemélyi felelős vezetés erősödésével. Másrésztől azonban ezzel együtt minél jobban ki kell bontakoznia a szocialista demokráciának. Ez azt jelenti, hogy a határozott intézkedések mindig a dolgozókkal való előzetes tanácskozás útján születessenek. A szakértelem mindenkor eréllyel és a türelmes meghallgató fontolással párosuljon. A határozottság sohasem váljon ridegséggé, s ahol tanácskozás szükséges, ott ne elhamarkodottan gyors intézkedés helyettesítse. De ez fordítva is igaz, mert nem szabad halogatni a sürgős tennivalókat.



Micskó György, elvtárs üdvözlö a kitüntetésű ünnepség résztvevőit

## KITÜNTETÉSEK

A Magyar Népköztársaság belügyminisztere a tűzrendészet terén végzett kiváló munkája elismeréseként a Tűzrendészeti Érem arany fokozatával tüntette ki Vértés Tibort, a Baranya megyei tanács vb titkárát, Schaffhauser Istvánt, a Baranya megyei tanács vb igazgatási osztályának vezetőjét, Fáy Mihályt, a Mohácsi Farostlemezgyár igazgatóját, Bérczi Pált, a Pécsi Bőrgyár igazgatóját és Szendrői



Fáy Mihály, a Mohácsi Farostlemezgyár igazgatója és Vértés Tibor, a megyei tanács vb titkára átveszi a kitüntetést



Györgyöt, a Pécsi Kenderfonó és Szövőipari Vállalat igazgatóját. A kitüntetéseket dr. Micskó Rudolf tűzoltó vezérőrnagy, a BM Tűzrendészet országos parancsnoka adta át december 11-én Pécsen.

Az ünnepélyes átadáson részt vett dr. Nagy Gyula, a Baranya megyei tanács vb elnökhelyettese, Rugási András, a pécsi városi pártbizottság titkára, dr. Molnár Ferenc r. alez., a BM-szervek megyei pártbizottságának titkára és Deák János r. szds., a BM-szervek városi és járási párt-szervezetének titkára.

Szendrői György, a harmadik kitüntetett gazdasági vezető



# A VEZETÉS ELVEI

## és módszerei

Írta: Pillók János t. alez., a BM Tűzrendészet országos parancsnokhelyettese

A népgazdaság fejlődése, a megtermelt javak tűzvédelme a tűzrendészeti szerveket is megnövekedett és minőségileg új feladatok elé állítja. Ez a körülmény magasabb szintű és sokoldalúbb szakmai és politikai felkészültséget igényel a tűzoltóság egész személyi állományától, és a tűzrendészeti szervek vezetésének korszerűsítését is elengedhetetlenül szükségessé teszi.

Mint ismeretes, a vezetés igen sokoldalú, bonyolult feladat. Eppen ezért egy rövid terjedelmű írás keretében nem is lehet foglalkozni a vezetés minden kérdésével, hanem csak azokat ragadom ki, amelyekben — tapasztalataim szerint — a legtöbb probléma mutatkozik.

### A vezetés demokratizmusa

A vezető gyakorlati tevékenysége nagymértékben attól függ, hogy milyen szervezetnél tölti be funkcióját. A választott testületek általában a kollektív vezetési módot alkalmazzák, míg a gazdasági életben, a vállalatok, intézmények, hivatalok vezetésénél az egyéni vezetési mód érvényesül. A kinevezett vezető egyedül hozza döntéseit és személyében felelős azokért. Ez azonban nem zárja ki, sőt szükségessé teszi, hogy a fontosabb és jelentősebb kérdésekben hallgassa meg munkatársai véleményét és azok mérlegelésével, figyelembevételével hozza meg döntését.

A vezetésnek ez a demokratizmusa azért szükséges, mert nélkülül egyetlen vezető sem tud eleget tenni a társadalom szabta megnövekedett és sokrétű követelményeknek.

A vezetőnek tudnia kell, hogy alárendeltjei nem automaták, hanem emberek — a maguk erényeivel és hibáival együtt. Olyan légkört kell teremtenie, amelyben munkatársai szívesen és belső meggyőződésből követik őt. Ennek érdekében az adott helyzetet mindig megbeszéli munkatársaival, méghozzá az egyenrangúság és nem az alárendeltség talaján.

A munkatárs, aki vezetőjével már megbeszélte a szóban forgó kérdéscsoportot vagy feladatot, pontosan ismeri a körülményeket, a lehetőségeket, tisztában van a kockázattal, amely esetleg közben jelentkezik.

Ha a vezető nem ezt a vezetési módszert alkalmazza, a munka mechanikussá válik, „jeges légkör” alakul ki, amelyben a munka semmi örömet sem okoz. A beosztottak nem fogják teljesítőképeségük maximumát nyújtani, magukba zárkoznak, aktivitásukat, kezdeményező készségüket, önállóságukat elvesztik, nem érznek felelősséget munkájuk iránt, képességeik nem fejlődnek, csupán legszükségesebb napi feladataikat látják el mechanikusan.

A tűzrendészeti szerveknél is gyakran előfordul, hogy általában csak a feladatok végrehajtására szűkül le az emberek szélesebb körben való bevonása. A vezetők jelentős része a feladatok tervezésébe, előkészítésébe nem vonja be eléggé bátran beosztottait, vagy csak igen ritkán alkalmazza ezt a módszert. A beosztottak csak a parancs, vagy utasítás kiadása után ismerik meg a feladatokat, s gyakran arra sincs elég idejük, hogy alaposabban tanulmányozzák, megismerjék annak minden részletét, amely azután csökkenti a végrehajtás eredményeit.

Ez a vezetési módszer egyrészt már eleve lemond a kollektív bölcsesség által nyújtott előnyökről, arról, hogy az utasítások, parancsok a beosztottak véleményével, tapasztalataival gazdagítva és finomítva kerüljenek kiadásra.

Egyes vezetők azért is idegenkednek a vezetés demokratikus elveinek alkalmazásától, mert rosszul értelmezték „tekintélyüket” féltik, másrészt attól félnek, hogy azzal elősegítik a pletyka és intrika szellemének kialakulását és elterjedését a kollektívában.

Az emberekkel való bánásmóddal, a vezetés demokratizmusával összefüggésben feltétlenül hangsúlyozni kell, hogy a vezetők és a beosztottak közötti egészséges kapcsolat kialakulásának nélkülözhetetlen feltétele a kölcsönös bizalom légkörének megteremtése. A rendelkezésre álló adminisztratív eszközök csálhatatlanságában való hit könnyen tévútra viheti a nem eléggé megfontolt vezetőket. A kiskirálykodás leghalványabb jelenségei hosszú-hosszú időre lehetetlenné teszik az emberek tényleges és tartós megnyerését.

A tényleges tekintély tehát nem a betöltött vezető funkcióból folyik, hanem az emberi és dolgozói értékekből származik. Az

ilyenfajta tekintélyt a dolgozók elismerik, becsülik, az ilyen vezetőt szeretik.

Az emberekkel való helyes bánásmód körébe tartozik annak biztosítása, hogy a munkatársakban alakuljon ki az egészséges kritikai szellem. Nem jó az a vezető, aki körül elszaporodnak a hízelkedők, a modern udvaroncok, akik utánózzák őt mozdulataiban, szólásformáiban és kritikátlanul szajkózzák nézeteit.

A vezetői tekintély megalapozásának nélkülözhetetlen feltétele az is, hogy a vezető rendelkezzen elég erkölcsi erővel ahhoz, hogy a maga által elkövetett hibáit is beismerje. Az ilyen magatartás nem csökkenti, hanem ellenkezőleg, növeli tekintélyét.

Az elmondottak szerint tehát kétféle tekintély van. Az egyiket maga a hivatali beosztás, a kinevezés adja. A beosztottak jelentős része az első pillanatban elfogadja ezt a tekintélyt, de hogy meddig, az már a vezetőtől függ. A másik fajta tekintélyt a vezető szerzi meg magának tudásával, intelligenciájával, erkölcsi értékeivel, emberi magatartásával, a vezetés és utasításadás módjával, a munkatársaival való kapcsolatával. Ez az igazi és időálló tekintély, ami a jó vezetőt jellemzi.

### Elvi igényesség

A vezetés munkájában alapvető kérdés az elvi igényesség. A kérdés boncolása előtt azonban beszélni kell a munka és a cél összefüggéséről. A vezető feladata beosztottainak együttműködtetése egy elérendő cél érdekében. Ennek eredményességéhez szükséges, hogy beosztottaival érzeltesse a tőlük megkívánt tevékenység és az elérendő cél közötti összefüggést. Az elérendő cél tudata a közös munkán dolgozók számára olyan fontos, hogy végső soron azt mondhatnánk: ha a célt pontosan ismerik, akkor a vezetésnek nincs más feladata, mint minden egyes beosztottnak kiszabni a munkát anélkül, hogy a kényszernek bármilyen formáját is alkalmazná. És ha a megfelelő utasítás birtokában mindenki tudja a dolgát, a vezetés szinte észrevétlenné válik. Az egész közösség, annak minden egyes tagja egységesen dolgozik.

A céllal való összefüggés ismerete megfelelő tájékoztatás segítségével elveszti elvont jellegét és tökéletesen konkrétá válik. Ami a legfontosabb: tájékoztatásra a tűzrendészeti szervek minden fokán szükség van. A megyei parancsnok, az osztályvezető és a járási parancsnok egyaránt annál jobban fog vezetni, minél jobban tájékoztatja beosztottait.

### A vezető döntése

Az egyes tűzrendészeti szervek tevékenységét a jogszabályok, parancsok és utasítások keretein belül a közvetlen vezető intézkedései, utasításai irányítják.

A közvetlen vezető döntései, intézkedései általában két nagy csoportra, a rutinszerű és az alkotó jellegű döntésekre oszthatók.

A rutinszerű döntések csak mozgásban tartják a szervezetet, míg az alkotó jellegűek előre is viszik, fejlesztik annak tevékenységét.

A helyes döntés kialakításának folyamata a következő:

1. A helyzet elemzése, a probléma megkeresése.
2. A tapasztalt, illetve gyűjtött tények összevetése, elemzése alapján a probléma és az azt előidéző okok megismerése.
3. A megoldás változatainak a megkeresése (itt többféle megoldás lehetséges).
4. A vezető mérlegeli és kiválasztja a legmegfelelőbb megoldást. Ennek alapján dönt, határozatot hoz, utasítást ad.

Ami ezután következik, az már nem tartozik a döntés folyamatához, de következménye minden döntésnek: a végrehajtás és annak ellenőrzése, amely lehetővé teszi az elfogadott intézkedések kihatásainak gyakorlati vizsgálatát és az ellentétek, nehézségek kiküszöbölésére szolgáló operatív intézkedések meghozatalát.

A vezetés modern módszere tudományos módszer, melynek alapvető vonásai a következők:

Kiindulópontul a tények megállapítása szolgál. Az elemzés során ki kell kapcsolni a szubjektív tényezőket, ami egyáltalán nem könnyű feladat. Mindnyájan a szerv légkörében élünk, amelyet a személyes nézetek, felfogások és értékítéletek határoznak meg. Nagyon is gyakran jelentkezik az egyik tendencia, amely nem veszi figyelembe a jelenségek objektív lényegét és ezzel a tudomány vezetési kiindulópontját. A vezető munkájának első és megváltoztathatatlan törvénye így hangzik: meg kell látni a dolgok lényegét. De akkor nemcsak a döntés meghozatala érdekében szükséges tényeket kell megállapítani, hanem ezeneknek a tényeknek a teljes sorrendiségét is meg kell látni, ahogyan azok valamely helyzetben jelentkezhetnek. Térít bennünket a helyes megoldástól, ha az objektív elemek szubjektív értékelésével fogunk neki a munkának.

Döntéskor sok veszély fenyegeti a vezetőt. Ezek közül egyet, az összes tényezőket előzetes áttekintésének hiányát már említettük. A továbbiakban még szövé kell tenni a helytelen szemléletű beosztottaknak azt a káros szokását, hogy tények helyett szubjektív véleményeket közölnek a vezetővel, holott a vélemény csakhamar tény, még akkor sem, ha a lehető legnagyobb mértékben meg is közelíti a tényleges valóságot.

Egy további nehezítő elem: a túl gyors döntés. Ilyen magatartást általában akkor tanúsít a vezető, ha nyilvánvaló rutin-ellenőrzésről van szó, ha olyan problémával kerül szembe, amellyel mindennap találkozik. Ilyenkor azután a döntés megfogalmazásának pillanatában esetleg nem ismeri fel rögtön azt a veszélyes elemet, amely nem felel meg a már megszokott problémák összességének; téved, döntése nem felel meg az ügy lényegének és az eredmény még rosszabb lesz, vagy teljesen megúsul.

Még veszélyesebb, ha a vezető az úgynevezett „lélektani védekezés” módszer szerint dolgozik. Ennél az a legveszélyesebb, amikor a felelősséget mindig másban, de sohasem önmagában keresi. Itt említendő az a típus, aki még a legrosszabb, hibás döntések által okozott helyzetben is a maga személyiségének „alkotója” és „helyes” döntéseinek tükröződését látja.

## Az ellenőrzés

Minden vezetői tevékenység nélkülözhetetlen része az ellenőrzés, ami valójában nem más, mint annak tanulmányozása, hogy gyakorlatban miként valósul meg a kitűzött cél, hogyan érjük el az akadályokat, és általánosítsuk a jó tapasztalatokat.

Az ellenőrzés és a hozzá kapcsolódó értékelés a jó munka egyik leghatékonyabb ösztönzője, nem pedig a bizalmatlanság megnyilvánulása. A jól végrehajtott ellenőrzés senkire sem sértő. Ha viszont hiányos vagy elmarad, az nemcsak bátorítás a rossz munkára, hanem egyben a beosztott iránti érdeklődés hiányát is jelenti. Semmi sem bátorítatóbb és elkedvetlenítőbb a beosztottak számára, mint az a benyomás, hogy mellőzik őket, vagy nem törődnek velük. Téves tehát az a felfogás, hogy az ellenőrzést csak a hanyagokkal szemben kell gyakorolni. A jól dolgozók is igénylik az ellenőrzést.

Megkülönböztetünk külső és belső ellenőrzést. A tűzrendészeti szerveknél a külső ellenőrzés formái a bizottsági, az utószaki és a céllenőrzések. Itt azonban inkább a belső ellenőrzéssel foglalkozunk részletesebben, mivel ez függ össze legszorosabban a vezetéssel.

A munka eredményessége szempontjából legfontosabb a közvetlen vezető személyes ellenőrző munkája. Ez a tűzrendészeti szolgálat szervezeten végighúzódnak. Hatásköre szerint mindenkinek meg kell adnia az irányítás alá tartozók működéséért. Elsősorban tehát a közvetlen irányítást gyakorló vezető ellenőrző munkáját kell javítani, szilárdítani. Ha a közvetlen vezetőket nem tölti el a felelősség érzése és nem tanúsítanak szilárd magatartást saját ellenőrzéseikben, a felsőbb vezetési hiába ellenőriz, hiába hoz jó döntéseket, alig lesz azokból valami.

A belső ellenőrzés célja, hogy a vezetők figyelemmel kísérjék a munkaszabályok, parancsok és utasítások végrehajtását. A gyakorlati tapasztalatok alapján győződjünk meg azok helyességéről; a hiányosságok és állandóan javítsák a végrehajtással megbízott szervek munkáját.

Célja továbbá, hogy elősegítse a szerv vezetőjének az egész tevékenységre irányuló tájékozódását, a kiadott utasításoknak a gyakorlati tapasztalatok alapján történő bírálatát; elősegítse a munkaszabályok tevékenységben a tévességet, a helyi feladatok hatékonyságát érvényre juttatását, a hibák és mulasztások lehetőleg megelőző feltárását és az azok kijavításához szükséges operatív intézkedések és utasítások kiadását.

A belső ellenőrzés a vezetőknek a vezetés módszeréből adódó kötelessége, a beosztottaknak pedig hivatásából eredő feladata az ellenőrzés ellátása. A szerv vezetőjének ellenőrzés sorába a

nagyobb figyelmet a tevékenység érdemi bírálatára kell fordítani, és csak kisebb részben foglalkozni az ügyrendi és ügyviteli előírások megtartásának ellenőrzésével. Ki kell mutatni azokat a személyeket, akik a végrehajtásban érdemeket szereztek, valamint azokat is, akik a hibákért felelősek és intézkedést kell tenni a jutalmazásra, illetve felelősségre vonásra, a hibák kijavítására és a végrehajtás során szerzett tapasztalatok széles körben való érvényesítésére. Az ellenőrzés támaszkodjék a beosztottak véleményére, kezdeményezésére és javaslataira.

Ezen túlmenően a vezetőnek saját tevékenységét is rendszeresen kell vizsgálnia, elemeznie. Nem lehet elégedett önmagával akkor sem, ha jó eredményeket ér el.

Az önvizsgálatra nincs sablon, mégis jó, ha az alábbiak szerinti rendszeresen vizsgálja magatartását, tevékenységét:

- ismeri-e áttekintően az elvégzendő feladatokat;
- fontosság szerint csoportosította-e tennivalóit;
- milyen határidőket kell betartania és betartatnia, mi az oka az esetleges hátraléknak;
- hogyan használhatta volna fel jobban a munkaidőt, mivel töltött el feleslegesen sok időt, helyesen választotta-e el a lényeges kérdéseket a lényegtelenektől;
- a kapott kritika jogos volt-e, mit tett a hiba megszüntetéséért.

Az elvi igényesség tehát egyik alapvető fokmérője a jó vezető típusának. Ha a vezető megtalálja a dolgok lényegét, helyesen határozza meg az elerendő célokat is. Tevékenysége alapvetően hozzájárul az általa vezetettek eredményes, vagy eredménytelen munkavégzéséhez, a feladatok maradéktalan végrehajtásához, az új, a korszerű kereséséhez és megvalósításához.

## Tapintat, őszinteség

A munka eredményes elvégzésének és különösen a vezetői tevékenység hatékony ellátásának egyik döntő feltétele, hogy megfelelő emberi kapcsolatok alakuljanak ki a vezető és a beosztottak között. Az emberek és cselekedeteik helyes értékeléséhez, ezek alapján történő befolyásolásukhoz nélkülözhetetlenek bizonyos pszichológiai és pedagógiai ismeretek.

Ennek kapcsán szükségesnek látszik néhány olyan követelmény ismerete, amelyek betartása a vezetők és a beosztottak közötti egészséges kapcsolatok elengedhetetlen feltételei:

- A vezető soha ne sértse meg munkatársai önértékét, még akkor sem, ha azoknak talán nincs igazuk.
- A munkatársaknak és a beosztottaknak is igényük és joguk van arra, hogy kibeszéljék magukat a vezetővel.
- A vezető mindig halgassa meg mindkét felet. Gyakran egy kompromisszum többet ér, mint egy ítélet.
- A vezető ismerje el a jó munkát, ahol csak lehet, mert az még jobb munkára ösztönöz. Az ugratás rossz kedvet szül.
- A vezető törekedjen arra, hogy a munkatársak ténylegesen „együtt” dolgozhassanak vele. Ösztönözzön önálló gondolkodásra, ne fókuszozza le munkatársait a parancsait meghallgatókra.
- A vezető is tévedhet. Ha így van, ismerje el, mert nyereség és bizalmat teremt maga iránt.
- A vezető igyekezzen vidám légkört kialakítani, mert fojtott légkörben nehezebben megy a munka.
- A vezetőnek legyen jó emlékezőtehetsége; adjon jótanácsokat, segítsen, ahol segíthet, de soha ne várjon azért köszönetet.

Felmerül ezek után a kérdés, hogy mit várhat a vezető munkatársaitól és mit várnak azok tőle. Az igények igen sokoldalúak lehetnek, s ezek között vannak olyanok is, amelyek valamennyi munkatárs részéről egységesen jelentkeznek. Elsőnek az emberi személyiség elismerését, tiszteletben tartását, megbecsülését említeném.

Az emberek igénylik, elvárják, hogy megbecsüljék őket, annak kifelé is formát adjanak és emberi méltóságuk ne szenvedjen csorbát. A vezetőnek ezt soha nem szabad szem elől tévesztenie, és tudnia kell, hogy aki kellő megbecsülést kapott, attól egészen természetesen, hogy ugyanazzal a megbecsüléssel fordul vezetője felé is.

A vezető képességeitől, emberismeretétől függ, hogy munkatársai vágyait, elképzeléseit, törekvéseit kibontakoztassa, kinevelje, érvényesülni segítse és a cél érdekében munkába állítsa. Az egyik munkatárs szervező tehetőség, a másokban jó képességek vannak a technikai problémák megoldására, a harmadik alkalmas az oktató-nevelő munkára, és így tovább. A vezetőnek kell mindezeket az adottságokat és képességeket a munka érdekében aktivizálnia. Természetesen erre csak akkor lesz képes, ha ismeri is az embereit, ha a velük való viszonya pozitív, ha ezeket a képességeket fel is ismeri és segíti.

(Folytatjuk)



Kosteletzky Sándor örgy. és Reisz János alhadgy. az ügyeletes tiszt iroda átalakítását beszélnek meg a rajztáblánál. Ez volt az elmúlt év utolsó építkezése

**H**ogyan értékeli az elmúlt évben végzett munkát, és mik az érdekesebb tervei az új esztendőre?"

Ezzel az időszerű kérdéssel kopogtatunk be nemrégiben a Baranya megyei parancsnokság vezetőjéhez és néhány beosztottjához. Válaszaikat a következőkben ismertetjük:

**KOSTELEZKY SÁNDOR** örnagy, megyei parancsnok:

— Véleményem szerint a megye tűzrendészeti helyzete és az állami egységek tevékenysége biztatóan fejlődött az elmúlt esztendőben. Ennek ellenére szinte minden területen bőségesen akad tökéletesíteni valónk. Mindenekelőtt tervszerűbben akarunk dolgozni, s ugyanakkor nagyobb igényességre és következetességre kívánjuk nevelni a tűzoltó elvtársakat.

Az ipari üzemek tűzrendészeti helyzete általában megnyugtató. A termelőszövetkezetekben azonban még mindig eléggé sok a szabálytalanság és a gondatlanságból keletkezett tüzeset. A javulás nélkülözhetetlen előfeltétele, hogy a járási tanácsok és tűzrendészeti bizottságok a mostaninál jóval több támogatást adjanak a szövetkezeteknek.

A megyei tűzrendészeti bizottság eredményesen tevékenykedett. Úgy tervezzük, hogy jövőre időnként a járási székhelyeken ülésezünk. Ezzel módszerbeli segítséget kívánunk adni a járási bizottságoknak, s egyben útmutatást a továbbiakra.

A jelek szerint az utóbbi időkben lényegében stabilá vált az állomány, s mindinkább őszinte hivatásszeretet jellemzi a beosztottak legtöbbszörét. Ehhez egyéb intézkedéseken kívül a politéchnikai foglalkozások is jelentősen hozzájárultak. Az elvtársak megfizették az önálló alkotómunka örömeit, s eközben nemcsak a közügyességük, hanem a gondolkodásmódjuk is számottevően fejlődött. Különösen örvendetesnek tartom, hogy tavaszra saját erőből készíthetjük el a tűzrendészeti kiállítás anyagát.

Készül a közös nyilatkozat (balról): Hochreim Ádám örgy., Scheffer Jenő szds. és Dukits Károly örgy.



# ÚJ ÉV, új tervek, feladatok

A tartalmasabbá vált tűzoltóélet keségekívül szoros összefüggésben van a fegyelmi helyzet javulásával. 1964-ben ügyszólván allg akadt szolgálóban elkövetett vétség, peraze sokat kell még tennünk azért, hogy a szabadnapon elkövetett fegyelemsértéseket is jobban megelőzzük.

A jó kollektív szellem, az őszinte, elvtársias légkör kialakítását továbbra is az egyik legfontosabb kötelességünknek tartjuk. Ebben az új esztendő folyamán is számítunk a pártszervezetek segítségére. A fontosabb feladatok idején ismét megbeszélésre hívjuk össze a párttitkárokat, s a részletes tájékoztatáson kívül véleményüket és támogatásukat is kérjük.

**DUKITS KÁROLY** örnagy, helyettes parancsnok, **HOCHREIM ÁDÁM** örnagy és **SCHAEFFER JENŐ** százados, tűzrendészek közösen nyilatkoztak.

Ezek szerint fő feladatuknak tekintik, hogy az I. fokú hatóságok — és természetesen a II. fokú hatóság is — minden intézkedése során egyeztessen össze a népgazdaság és a tűzrendészet érdekeit.

A létesítéssel kapcsolatos tűzrendészeti szabályok helyes alkalmazása és egységesítése céljából jobb kapcsolatot kívánunk kialakítani a tervezőkkel, beruházókkal és kivitelezőkkel, valamint az építési hatóságokkal. December végén közös értekezleten vitatták meg a fokozottabb együttműködés módszereit.

A megyei tanács végrehajtó bizottsága a mezőgazdasági osztály költségvetésében 13 000 Ft-ot irány-



Pfeiffer Márton szds.

zolt elő a tsz-ek tűzrendészetével kapcsolatos propagandára. Ezt az összeget az Állami Biztosító megyei igazgatóságánál levő 10 ezer forintos kerettel együtt kívánják felhasználni, hogy a felvilágosító

munka hatékonyabb legyen. A felettes szervek sikeresebb irányításának céljából tűzrendészeti felügyeleti szerveik képviselőit is meghívják majd a létesítmény vezetői értekezletére. Az ilyen megbeszéléseket helyszíni — gazdaságban, vállalatnál stb. tartott — bemutatók követik majd.

A községi önkéntes testületek megelőző és mentő tevékenységének megjavítása érdekében a mostaninál jóval több segítséget kívánunk adni a tűzrendészeti bizottságok működéséhez.

Az elmúlt esztendő az 1-es rendelet végrehajtásával kapcsolatos számos bonyolult feladat megoldásával telt el. Remélik azonban: idén nem szorítanak majd annyira a határidők, s az egységek is meg ők maguk is alaposabban és főleg elemzőbben dolgozhatnak.

A hatóságok lehetőség szerint minél több ún. utóellenőrzést tartanak. Ez azt a célt szolgálja, hogy személyesen meggyőződhessenek arról, vajon a létesítmény-vezetők valóban határidőre megszüntették-e a szabálytalanságokat.

**PFEIFFER MÁRTON** százados, szolgálati és kiképzési előadó:

— Az egységek mentő tűzrendészeti munkája véleményem szerint jelentősen fejlődött az elmúlt esztendőben. Egyetlen tüzeset során sem követtek el kivívóbb szakszerűtlenséget, ami a gyakorlatiasabb oktatási módszernek is köszönhető.

Az őrségparancsnokok és a beosztottak felelősségérzete is növekedett, s 1965-ben további jelentős javulásra számíthat. Ezt arra alapozom, hogy évről évre fokozódik politikai és szakmai érdeklődésük, amit azzal is ösztönözni kívánunk, hogy ismét megrendezzük a szellemi vetélkedőket, s a legjobban szerepelteket valamilyen formában megjutalmazzuk.

Az őrségparancsnokoknak jóval több módszertani foglalkozást tartunk az előírtnál, méghozzá mindig más-más egységen. Ennek során a házigazda őrségparancsnok előadását vagy az általa vezetett gyakorlatot is közösen értékeljük.

A ma már eléggé gazdagnak mondható szemléltető eszköz készletünket újabbakkal kívánjuk gyarapítani. Főleg olyanokkal, amelyek az elektromos berendezések működését és jellegzetesen szabálytalan használatukat dokumentálják.

**SIMORA ANDRÁS** hadnagy, személyzeti előadó:

— A személyzeti munkában érthetően — lassabban érhetőek el eredmények, mint más területeken. Ezt figyelembe véve nagyjából egészéből pozitívan értékeltem személyi állományunk fejlődését, amit most gyorsabbá és főleg töretlenebbé kívánunk tenni. Eléggé sok új tűzoltó került hozzánk, s döntő feladat, hogy ők is minél hamarabb teljes értékű harcosokká váljanak.



Simora András hadgy.

Az elvtársak szakmai és általános műveltsége 1964-ben jelentősen emelkedett, de ennek további elősegítését változtatás nélkül állandóan napirenden tartjuk. Ezenkívül sok gondot fordítottunk arra, hogy a beosztottak ne csupán az alakítás következményének tegegyenek eleget, hanem a szolgálatban és magánéletükben egyaránt belügyi dolgozókhöz méltó kulturáltsággal viselkedjenek.

Az év elején el kell készítenünk az állomány több évre szóló fejlesztési tervét. Arra törekszünk, hogy ez sokkal alaposabb, s körültekintőbb legyen a múltkorinál. Rendkívül biztató, hogy több tiszt-helyettesünk folytatja iskolai tanulmányait, mivel ez egyre jobban megmutatkozik az állomány szakmai és politikai színvonalának növekedésében.

**REISZ JÁNOS** alhadnagy, műszaki előadó:

— Mindenekelőtt a gondjainkra bízott szerek és felszerelések működőképességét kell biztosítani. Tudomásom szerint harminchat új kismotorfecskendő került az első negyedévben. Nagyon fontos feladatnak tartjuk, hogy a községekben is gondos gazdára találjanak.

Az egységek anyagi megbízottainak és műszaki felelősének rendszeres eligazítást tartunk majd, s idén is előadásban ismertetjük meg a híradó szolgálatosokat a telefonkészletek műszaki jellemzőivel.

A pécsi laktányában hangosbeszélőt kívánunk felszerelni, Szigetváron pedig elektromos vezérlésű kapunyitót szerkeztet, de sok más ötlet kimunkálásával is foglalkozunk.



## Egy boldog ember

mikor száz esztendővel ez-  
előtt Búdszáról Rózsafá-  
váltottatták a falu nevét, a  
tény emberek nem sok hasz-  
látták ennek. Cselédember  
pár holdon kinlódó tör-  
törtökös volt az itteniek több-  
e, s az olyan aránylag tehe-  
sőbbek, mint Kovács Kálmán  
lei is látástól vakulásig ro-  
lottak, hacsak nem akartak  
dósdódni.

**KOVÁCS KÁLMÁN AZÉRT  
AZÁN NEM PANASZKOD-  
T** a fiatalására. Nem kel-  
éheznie, s télen még cipő  
került a lábára, sőt az isko-  
a is beiratkozhatott. Igaz,  
n sok osztályt végezhetett,  
rt egyre inkább szükség lett  
nunkájára. Már tizenkét éves  
ában kapálnia kellett, meg  
zátot etetni, de még így is  
kis pajtása irigylte, hiszen  
alább a magában dolgozott.  
katonaságot mint családfenn-  
tő megüsztá, de ha ma vá-  
ztania kellene az akkori éle-  
meg a mostani katonáskodás  
ött, feltétlenül az utóbbi  
llett döntene...

**1944 NOVEMBERÉNEK VÉ-  
FELE DÖRDÜLTEK MEG**  
ször az ágyúk a falu határá-  
n, s hamarosan heves harcok  
mhelye lett a környék. A né-  
tek kőrömszakadtáig védtek  
közeli olajraktárakat, s csak  
y véráldozatokkal sikerült  
üstölni őket.

A rózsafadiakat különben meg-  
nélték a háborús események.  
upán egy síket ember vesz-  
te életét, mert nem hallotta  
g a golyók füttyülését.

Akkor még nem tudták, hogy  
ember 3-a, felszabadulásuk  
pja, olyan új élet lehetőségét  
ította meg számukra, amiről  
m is álmodhattak.

A földeket felszöztették, a  
endőrr meg a jelyző elkotró-  
tt, de a mindennapi betevő  
atért az új gazdáknak és  
régieknek is keservesen meg  
llett dolgozniuk.

— „JÓ LENNE TUDNI, MI  
GGYEN A TESTÜLETTEL”  
mondogatta akkoriban Ko-  
cs Kálmán, mert akkor már  
rom esztendeje parancsno-  
skodott. Nem mintha azelőtt  
lönözöbben nagy tűzoltóélet  
t volna Rózsafán, de volt hu-  
onnégy önkéntes, s közülük  
ten-nyolcan el is jártak a fog-  
közörsra.

A féltetés szertárban egy ko-  
fecskendő meg egy lajt és  
hány tömlő „biztosította” a  
lu tűzvédelmét. Egenruhát  
m vásárolt a község, s annak  
ején a járási parancsnok, egy  
igetvári tanító, csak hébe-  
ba látogatta meg őket.

A türelmetlenül várt válasz  
onban késett. Hírből hallot-  
k ugyan, hogy állítólag nem-

igen lesz szükség az önkéntesek-  
re, de nem ültek fel ennek, s  
mindenesetre együtt maradtak,  
elvégre a falu szépen gyarapo-  
dott, s igazán vigyázniuk kel-  
lett a sajátjukra.

Az egykori istenhátamögötti  
kis község mindjobban bekap-  
csolódott a politikai élet vérke-  
ringésébe. Az 1950-es év sokáig  
emlékezetes marad. Ekkor ala-

Kovács Kálmánnak az apósa  
is, meg a felesége is dolgozik, s  
évi ötvenezet forint körüli a  
tsz-beli jövedelmük. Nemrégib-  
ben háromszobás komfortos há-  
zat építettek, s még új bútort is  
vásároítottak. Az istállóban két fe-  
jőstehén, meg egy fiatal üsző  
gyarapítja a vagyonkát, kará-  
csony előtt pedig egyszerre há-  
rom disznót vágtak.



Egyik legkedvesebb szórakozása a rádiózás, fiával, aki szintén  
Kálmán és ugyancsak önkéntes tűzoltó

kult a termelőszoövetkezet. Az  
első évek azonban nem váltot-  
ták be a reményeket, s amikor  
már kezdtek kilábalni a bajok-  
ból, jött a hírhedt Nagy Imre-  
beszéd, és egyszerűen feloszlott  
a tsz.

**A SZÖVETKEZÉS GONDO-  
LATA AZONBAN MEGISCSAK  
GYÖKERET VERT** a faluban,  
s ötvennégyben újra kezdték a  
szervezést, de a második tsz  
sem állta ki az idők próbá-  
ját, s az ellenforradalom után  
megszűntették. Ekkor azonban  
már sok olyan gazda is akadt,  
aki sajnálta az ismét kárba  
vesztett erőfeszítéseket, s bizto-  
san tudta, hogy nem a szövet-  
kezésben volt a hiba, hanem ab-  
ban, hogy nem jól dolgoztak.  
Ötvenhétben két tsz is alakult,  
de ezek már szilárdabbnak hi-  
zonyultak, s több egyesülés ré-  
vén, részei lettek a mostani  
négyezer holdas nagy gazdaság-  
nak.

A Kovács család is sokáig  
ingadozott. Egy időben ők is ta-  
gok voltak, majd kiléptek, de  
így sem találták meg a számi-  
tásukat, és sok töprengés után  
újra beiratkoztak.

**S ÉPPENSÉGGEL NEM IS  
BÁNTÁK MEG.** A sok rossz ta-  
paszlatat jó iskolának bizo-  
nyult, úgyhogy ma már nem is  
munkaegységre, hanem normá-  
ra munkálkodnak, s havonta  
mindenkinek kifizetik a bér há-  
romnegyed részét.

lakosú kis községnek, és tar-  
goncás kismotorfecskenő is  
van benne. Csak azt sajnálják,  
hogy kicsire méretezték az ör-  
szobát. A rózsafai önkéntesek  
nevét ma már jól ismerik a  
megyében. Hosszú éveken át ők  
voltak a lajtfecskenő szerelés  
győztesei, és az idén a 400-as  
szerelésben is hasonló babérók-  
ra pályáznak. A többi tényke-  
désük is kiváló, nem csoda te-  
hát, ha a tsz okos és ügyes ve-  
zetői is messzemenően támogat-  
ják őket.

Amikor megkérdeztem Ko-  
vács Kálmánt, mi vőit a leg-  
szébb élménye, hirtelenjében  
nem tudott válaszolni. Mi taga-  
dás, nem is olyan könnyű a  
döntés. Vajon melyiket választá-  
nánk a helyében? Azt, amikor  
először kapott háromezer forin-  
ton felüli fizetést, vagy azt-e,  
amikor először lubickolt a kis-  
lánya az új ház fürdőszobájá-  
ban. Ki tudja, talán arra is  
ugyanilyen szívesen emlékszik  
vissza, amikor nemrégiben né-  
hány hónapig katonáskodott, és  
összetegeződött az ezredpa-  
rancsnokával.

**S MINDEZZEL KORÁNTSEM  
MERÜLT KI A VÁLASZTEK,**  
hiszen bizonyára az is könnye-  
ket csalt a szemébe, amikor  
túl a negyvenen, sikeres vizsgá-  
tet az általános iskola VIII.  
osztályos anyagából. A távlati  
tervek is sok szépet ígérnek.  
Könnyen lehet, hogy jövő ka-  
rácsnykor már tv-készülék is  
kerül az új rádió mellé, s két-  
három év múlva saját autóján  
látogatta meg a Salgótarjánban  
lakó öccsét. Mindezt azonban  
Rózsafán sem adják ingyen, de  
nem is elérhetetlen egy olyan  
keményen dolgozó zetorosnak és  
állhatatos embernek, aki nem-  
csak neve szerint Kovács, ha-  
nem egy még sokkal szebb húsz  
esztendő sikereinek is becsüle-  
tes kovácsa.

— gádor —

Példás rendet találtunk a gazdagon felszerelt szertárban

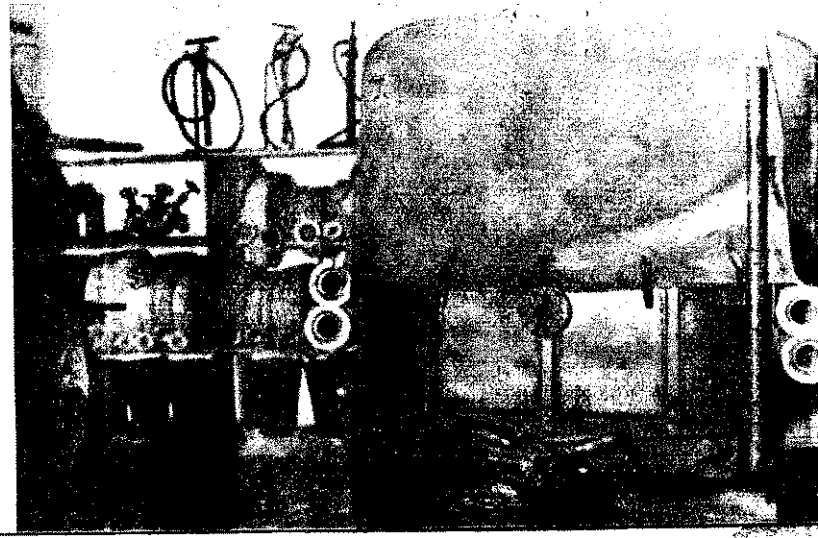

**Az 1/1963. BM számú rendelet megjelenése előtt, járásunk mezőgazdasági jellegét tekintve, főleg a nyári időszakra szorított a tűzvédelmi bizottságok megelőző tevékenysége. Igyekeztek megszervezni a kapcsolatos feladatokat végrehajtását, s tanács vezetők, ügyintézők és tűzoltók bevonásával rendszeres ellenőrzéseket tartottak, de a nyári munkák befejeztével megszüntették működésüket.**

Már ekkor felvetődött annak a szükségessége, hogy állandósítani kellene tevékenységüket. Ezt különösen a lakóházak tűzvédelme és más fontos téli feladatok indokolták.

Ezért a járási tanács végrehajtó bizottsága az igazgatási osztály javaslatára még 1962. évben olyan határozatot hozott, hogy a tűzvédelmi bizottságok állandó jelleggel működjenek.

A járási bizottság ennek megfelelően rendszeresen tevékenykedett is. Nemcsak ülésezett, hanem többek között értékes segítséget nyújtott a téli szakmai oktatás megszervezéséhez. Néhány községben azonban kívánni valót hagyott maga után a helyi bizottságok tevékenysége, ugyanakkor Mindszenten, Szegváron és Derekegyháza folyamatosan dolgoztak.

**Új utakon ...**

Ez a helyzet gyökeresen megváltozott az említett rendelet megjelenésével, mivel ennek alapján az igazgatási osztály előterjesztést tett a végrehajtó bizottságnak a járási tűzrendészeti bizottság megalakítására. A végrehajtó bizottság a javaslatnak megfelelően hét tagú bizottságot hozott létre. A tagok kiválasztásakor fontosnak tartotta a pártbizottság, Hazafias Népfront, Nótanács, KISZ és más járási szervezetek képviselőinek a biztosítását. Dr. Bába Imre vb-titkár lett az elnök, az adminisztrációs munkával pedig az igazgatási osztályt bízták meg. Ezzel egyidejűleg a községi tűzrendészeti bizottságok megalakításáról is gondoskodtunk.

A járási tűzrendészeti bizottság munkatervet készített a községi bizottságok segítésére, valamint az irányító és ellenőrző feladatok végrehajtására. Elhatározta továbbá, hogy tagjai időnként részt vesznek a községi tűzrendészeti bizottságok ülésein.

Mindez, főleg kezdetben, nehéz feladatok bizonyult. A községi bizottságok eleinte nem minden faluban tartották meg rendszeresen üléseit, és munkájuk tartalmilag sem volt teljesen kielégítő, mert az ülések napirendjén szerepelt kérdésekből nem adódtak eléggé konkrét feladatok.

A nyári időszakban különös gondot fordítottunk arra, hogy mezőgazdasági vezetőkkel egészítsék ki a bizottságokat, mivel így közvetlenül bekapcsolódtak a tűzrendészeti munka irányításába.

**Legfontosabb az ellenőrzés és az irányítás**

A kiszállások alkalmával hárman vesznek részt az ellenőrzésen. Ezek közül az egyik bizottsági tag minden esetben a járási parancsnokság kiküldötte, hogy az ellenőrzés szakmai színvonala is kielégítő legyen. Időnként a hatóságok vezetői is részt vesznek az ellenőrzéseken, főleg olyan helyeken, ahol jelentősebb fogvatartásokat észlelünk. A vizsgálatokról készült jegyzőkönyvekben mindenkor megszabjuk a további teendőket. A végrehajtásról azután személyesen is meggyőződünk.

1963-ban és az elmúlt év első felében főleg a községi önkéntes tűzoltótestületek ellenőrzésére és irányítására szorított a tevékenységünk, de kevés számú ipari üzemünkben is vizsgáldtunk.

Az 1-es rendelet igen felelősségteljes hatáskört ad a létesítmények vezetőinek azzal, hogy tűzrendészeti utasítások készítésére kötelezi őket. A járási tűzrendészeti bizottság ezért szükségesnek tartotta ezeknek az utasításoknak az elkészítését és végrehajtásukat. A termelőszövetkezetek kapcsolatos helyszíni ellenőrzése különösen fontos, hiszen a tsz-ek egyre több jelentős létesítménnyel gyarapodnak.

**KÖZÖS ERŐVEL!**

A Csongrád megyei tanács — a megyei tűzrendészeti parancsnokság kezdeményezésére — tanácsai rendeletet alkotott a termelőszövetkezetek tűzrendészeti szervezéséről és működéséről.

A rendelet — az érvényes jogszabályi rendelkezések előírásainak szem előtt tartásával — tételesen meghatározta a termelőszövetkezetek elnökeinek, az üzemegységek vezetőinek, a tűzrendészeti előadók, és a tűzrendészeti megbízottaknak a feladatait, és ezzel nagyban megkönnyíti tevékenységüket. A tanácsai rendelet többek között előírja azt is, hogy a járási tűzrendészeti bizottságok évente ellenőrizzék a termelőszövetkezeteket.

Bizottságunk a tavalyi III. negyedévi munkatervében foglaltak alapján néhány mezőgazdasági egységet is ellenőrzött. A tapasztalatok szerint az állami gazdaságok tűzrendészete szervezettebb és rendezettebb, mint a termelőszövetkezeteké, de ugyanakkor azt is megállapíthattuk, hogy a tsz-ek elnökei is komolyan foglalkoznak a kérdéssel, megértik a tűzvédelem jelentőségét, és csak a kezdeti nehézségeken kell átvergődniük.

**További teendők**

A járási tűzrendészeti bizottság a községi bizottságok munkájának további megjavítását tekinti az egyik legfontosabb feladatának. Lényegében elsődlegesen ezeknek a helyi szervezeteknek a köteletségük, hogy irányítsák a faluban folyó tűzrendészeti munkát, és e célból megfelelő javaslatokat tegyenek a helyi tanács végrehajtó bizottságának. A járási bizottság kiszállási során rendszeresen értékeli ez irányú tevékenységüket, és módszerbeli segítséget nyújt részükre. Eredményes működésüknek azonban nélkülözhetetlen előfeltétele az önkéntes tűzoltótestületek parancsnokainak és tagjainak megfelelő szakmai felkészültsége, hogy ők valóban mint szakértők vehessenek részt a községi tűzrendészeti bizottságok munkájában. A kellő szakmai képzettség elsősorban az oktatásokon szerezhető meg. A bizottság ezért a tél folyamán is ellenőrizni fogja a kiképzést és megvizsgálja, hogy a helyi tanácsok milyen támogatást adnak ehhez. A felmérés alapján szükség esetén javaslatot terjesztünk a végrehajtó bizottsághoz megfelelő intézkedésekre.

Érdekes kérdésként merül fel a végrehajtó bizottságnak szóló beszámoló elkészítése. A végrehajtó bizottság évenként tárgyalja a járás tűzrendészeti helyzetét.

Eddig a beszámoló az igazgatási osztály és a tűzrendészeti parancsnokság készítette el és terjesztette a végrehajtó bizottság elé. Most az igazgatási osztály azt javasolja a végrehajtó bizottságnak, hogy ebben az évben már a tűzrendészeti bizottságot számoltassa be arról is inkább, mert a megyei tanácsai rendelet is ezt tartalmazza.

Meggyőződésünk szerint a beszámoló ilyen előterjesztése is a fokozottabb társadalmiasítást szolgálja, s egyben növeli a bizottság tekintélyét is.

**Közös erővel**

A tűzrendészeti munka zökkenőmentes irányítása sokban függ az illetékes parancsnokság és igazgatási osztály kapcsolatától. Mi tudatában vagyunk ennek a nélkülözhetetlen együttműködésnek, és elmondhatjuk, hogy intézkedéseinkről kölcsönösen tájékoztatjuk egymást. Minden esetben közösen megbeszéljük a szervezési kérdéseket, a szerekek elhelyezését, a jutalmazásokat stb. A versenyeket is közösen szervezzük a járási parancsnokkal, már jóval előbb felkeressük az illetékes tanács vb-elnökét, megtárgyaljuk vele a programot, majd az igazgatási osztály tűzrendészeti előadója és a parancsnok által kijelölt felelős a helyi tanács vb szakigazgatási szervével együtt munkálkodik a végrehajtáson.

Igen nagy a jelentőségük a versenyeknek és sikerüket növeli, hogy a községi tanácsok vb-elnökei, az üzemek vezetői is elismerik a csapatokat, s a pártbizottság járási titkára, a járási tanács vb-elnöke, járási ügyészség vezetője, valamint a járási megfalvak politikai, társadalmi, gazdasági életének sok más vezetője is megtekintti őket.

Mint ismeretes, a járási parancsnokság a maga területén, az igazgatási osztály pedig a saját ügyrendjének megfelelően minden évben vizsgálatokat tart a községekben. A parancsnokság az önkéntes testületek működését, az igazgatási osztály pedig a helyi tanácsok szakigazgatási szerveinek hatáskörébe utalt feladatok végrehajtását ellenőrzi. A parancsnokság által felvett jegyzőkönyvet az esetleges szükséges intézkedések megtétele céljából megküldik az igazgatási osztálynak.

Felmerült annak gondolata is, hogy az igazgatási osztály vizsgálatába vonjuk be a tűzrendészeti parancsnokságot, mert ez egyrészt alkalmas ad a tűzrendészeti hatóságok a tanács, illetve igazgatási szervei munkájának megismerésére, másrészt pedig elmélyíti a tűzrendészeti hatóság és igazgatási osztály szoros kapcsolatát.

Az elmúlt évben ennek a gondolatlakn jegyében szerveztük meg a vizsgálatokat, és a járási parancsnokság szívesen vett részt az ellenőrzéseken. Ennek eredménye kétségkívül igen kedvező. Most az a feladat, hogy még jobban összehangoljuk a munkánkat, és a járási parancsnokság az 1964-ben tartandó közös ellenőrzések során nemcsak az igazgatási osztály tétel vizsgálatán vegyen részt, hanem ugyanakkor saját programja szerint is végezze el az ellenőrzést, így ugyanis nem lesz szükség a kétszeri vizsgáldásra.

Akárcsak mindenütt az országban, járásunkban is szüntelenül újabb tűzrendészeti problémák merülnek fel a termelőszövetkezetek, állami gazdaságok és be területei lakott helyek fejlődésével. Nem vát, hogy csak további fokozott társadalmiasítással tudjuk végrehajtani a megadott feladatokat.

**DR. ANTAL MIHÁLY**  
igazgatási osztályvezető  
Szentos

## *Kedves Olvasóink!*

Kérjük, Önök is vegyék ki részüket a „Magyar Tűzoltó” szerkesztőségének munkájából! Írjanak életükről, mindennapi munkájukról, közösségük eredményeiről és gondjairól. Emellett írják meg őszinte véleményüket a lapban megjelent cikkekről — s arról, hogy milyen írásainkat olvassák szívesen, és milyen témákat javasolnak. Küldjenek minél több fényképfelvételt a tűzoltóélet eseményeiről!

Olvasóink levelei — magától értetődően — szélesebb körű tájékozódást nyújtanak, s nagymértékben segítik a lap színvonalának további emelését. Szeretnénk, ha a „Magyar Tűzoltó” minden Olvasója egyben állandó levelezőnké is válna, és segítséget nyújtana a lap még olvasmányosabbá, színesebbé tételéhez.

Kérjük, hogy leveleiket és a fényképeket a szerkesztőség címére (Budapest, V., Néphadsereg u. 9.) küldjék.

A „Magyar Tűzoltó” megjelenik havonta.

Egy példány ára 1,— Ft.



JANUÁR		
1	P	Újév
2	Sz	Ábel
3	V	Genována
4	H	Leona
5	K	Simon
6	Sz	Boldizsár
7	Cs	Attila
8	P	Szörény
9	Sz	Marcell
10	V	Melánia
11	H	Agota
12	K	Ernő
13	Sz	Veronika
14	Cs	Bödög
15	P	Lóránt
16	Sz	Gusztáv
17	V	Antal
18	H	Piroska
19	K	Sára
20	Sz	Fáb. és Seb.
21	Cs	Ágnes
22	P	Artúr
23	Sz	Zelma
24	V	Timót
25	H	Pál
26	K	Vanda
27	Sz	Angelika
28	Cs	Károly
29	P	Adél
30	Sz	Mártonka
31	V	János

FEBRUÁR		
1	H	Ignác
2	K	Karolin
3	Sz	Balázs
4	Cs	András
5	P	Agota
6	Sz	Dorottya
7	V	Tódor
8	H	Aranka
9	K	Alex
10	Sz	Elvira
11	Cs	Bertold
12	P	Lídia
13	Sz	Ella
14	V	Bálint
15	H	Kolos
16	K	Julianna
17	Sz	Donát
18	Cs	Simon
19	P	Zsuzsanna
20	Sz	Aladár
21	V	Eleonóra
22	H	Gerzson
23	K	Alfréd
24	Sz	Mátyás
25	Cs	Géza
26	P	Ándor
27	Sz	Ákos
28	V	Elemér

# MAGYAR TŰZOLTÓ

# 19

AUGUSZTUS		
1	V	Péter
2	H	Léhel
3	K	Hermína
4	Sz	Domonkos
5	Cs	Krisztina
6	P	Berta
7	Sz	Ibolya
8	V	László
9	H	Emőd
10	K	Lőrinc
11	Sz	Zsuzsanna
12	Cs	Klára
13	P	Ipoly
14	Sz	Ózseb
15	V	Márta
16	H	Ábrahám
17	K	Jácint
18	Sz	Ilona
19	Cs	Huba
20	P	Alkotm. ü.
21	Sz	Sámuel
22	V	Menyhért
23	H	Fülöp
24	K	Bertalan
25	Sz	Lajos
26	Cs	Izso
27	P	Gebhárd
28	Sz	Agoston
29	V	Erneszt
30	H	Róza
31	K	Erika

SZEPTEMBER		
1	Sz	Egyed
2	Cs	István
3	P	Hilda
4	Sz	Rozália
5	V	Viktor
6	H	Ida
7	K	Regina
8	Sz	Mária
9	Cs	Ádám
10	P	Erik
11	Sz	Teodóra
12	V	Mária
13	H	Ludovika
14	K	Szerénke
15	Sz	Enikő
16	Cs	Edit
17	P	Zsófia
18	Sz	József
19	V	Vilhelmina
20	H	Friderika
21	K	Máté
22	Sz	Móric
23	Cs	Tekla
24	P	Gellért
25	Sz	Kleofás
26	V	Jusztina
27	H	Adalbert
28	K	Vencel
29	Sz	Néphads. n.
30	Cs	Jeromos

OKTÓBER		
1	P	Malvin
2	Sz	Petra
3	V	Helga
4	H	Ferenc
5	K	Aurél
6	Sz	Brunó
7	Cs	Amália
8	P	Etelka
9	Sz	Dénes
10	V	Gedeon
11	H	Brigitta
12	K	Miksa
13	Sz	Kálmán, Ede
14	Cs	Helén
15	P	Teréz
16	Sz	Gál
17	V	Hedvig
18	H	Lukács
19	K	Péter
20	Sz	Irén
21	Cs	Orsolya
22	P	Előd
23	Sz	Gyöngyike
24	V	Salamon
25	H	Blanka
26	K	Dömötör
27	Sz	Szabina
28	Cs	Simon
29	P	Nárcisz
30	Sz	Alfonz
31	V	Farkas

NOVEMBER		
1	H	Marianna
2	K	Achill
3	Sz	Győző
4	Cs	Károly
5	P	Imre
6	Sz	Lénárd
7	V	Okt. Szoc. F.
8	H	Gottfried
9	K	Tivadar
10	Sz	András
11	Cs	Márton
12	P	Jónás
13	Sz	Szaniszló
14	V	Klementina
15	H	Lipót
16	K	Ódön
17	Sz	Hortense
18	Cs	Jenő
19	P	Erzsébet
20	Sz	Jolán
21	V	Olivér
22	H	Cecília
23	K	Kelemen
24	Sz	János
25	Cs	Katalin
26	P	Milos
27	Sz	Virgil
28	V	Stefánia
29	H	Noé
30	K	András

DECEMBER		
1	Sz	Elza
2	Cs	Aurélia
3	P	Olvia
4	Sz	Borbála
5	V	Vilma
6	H	Miklós
7	K	Ambrus
8	Sz	Mária
9	Cs	Natália
10	P	Judit
11	Sz	Árpád
12	V	Gabriella
13	H	Luca
14	K	Szilárdka
15	Sz	Valér
16	Cs	Etelka
17	P	Lázár
18	Sz	Augusta
19	V	Pelágia
20	H	Teofil
21	K	Tamás
22	Sz	Zénó
23	Cs	Viktória
24	P	Ádám, Éva
25	Sz	Karácsony
26	V	Karácsony
27	H	János
28	K	Kamilla
29	Sz	Tamás
30	Cs	Dávid
31	P	Szilveszter

MÁRCIUS	
H	Albin
K	Lujza
Sz	Kornélia
Cs	Kázmér
P	Adorján
Sz	Leonóra
V	Tamás
H	Zoltán
K	Franciska
Sz	Ildikó
Cs	Szilárd
P	Gergely
Sz	Krisztián
V	Matild
H	Nemzeti ü.
K	Henriette
Sz	Gertrud
Cs	Sándor, Ede
P	József
Sz	Hubert
V	Benedek
H	Katalin
K	Viktorján
Sz	Gábor
Cs	Irén
P	Emánuel
Sz	Hajnalka
V	Gédeon
H	Augusztá
K	Izidor
Sz	Árpád

ÁPRILIS		
1	Cs	Hugó
2	P	Ferenc
3	Sz	Rikárd
4	V	Felsz. ü.
5	H	Vince
6	K	Vilmos
7	Sz	Hermann
8	Cs	Dénes
9	P	Erhardt
10	Sz	Zsolt
11	V	Leó
12	H	Gyula
13	K	Ida
14	Sz	Tibor
15	Cs	Anasztázia
16	P	József
17	Sz	Rudolf
18	V	Húsvét
19	H	Húsvét
20	K	Tivadar
21	Cs	Konrád
22	Sz	Csilla
23	P	Béla
24	Sz	György
25	V	Márk
26	H	Ervin
27	K	Arisztid
28	Sz	Valéria
29	Cs	Péter
30	P	Katalin

MÁJUS		
1	Sz	Munka ü.
2	V	Zsigmond
3	H	Irma
4	K	Flórián
5	Sz	Gotthárd
6	Cs	Frida
7	P	Gizella
8	Sz	Mihály
9	V	Gergely
10	H	Armin
11	K	Ferenc
12	Sz	Pongrác
13	Cs	Szervác
14	P	Bonifác
15	Sz	Zsófia
16	V	Mózes
17	H	Paskál
18	K	Erik
19	Sz	Ivó
20	Cs	Bernát
21	P	Konstantin
22	Sz	Júlia
23	V	Dezsdő
24	H	Eszter
25	K	Orbán
26	Sz	Fülöp
27	Cs	Gyula
28	P	Emil
29	Sz	Magdolna
30	V	Janka
31	H	Angela

JÚNIUS		
1	K	Tünde
2	Sz	Anna
3	Cs	Klotild
4	P	Ferenc
5	Sz	Bonifác
6	V	Pünkösöd
7	H	Róbert
8	K	Medárd
9	Sz	Félix
10	Cs	Margit
11	P	Barnabás
12	Sz	János
13	V	Antál
14	H	Vazul
15	K	Jolán
16	Sz	Ferenc
17	Cs	Töhötöm
18	P	Arnold
19	Sz	Gyárfás
20	V	Ráfael
21	H	Alajos
22	K	Paulina
23	Sz	Zoltán
24	Cs	Iván
25	P	Vilmos
26	Sz	János, Pál
27	V	László
28	H	Ireneus
29	K	Péter, Pál
30	Sz	Pál

JÚLIUS		
1	Cs	Tibold
2	P	Ottokár
3	Sz	Kornél
4	V	Ulrik
5	H	Enese
6	K	Csaba
7	Sz	Cirill
8	Cs	Erzsébet
9	P	Lukrécia
10	Sz	Amália
11	V	Lili
12	H	Izabella
13	K	Jenő
14	Sz	Eős
15	Cs	Henrik
16	P	Valter
17	Sz	Elek
18	V	Frigyes
19	H	Emília
20	K	Illés
21	Cs	Dániel
22	Sz	Magdolna
23	P	Lenke
24	Sz	Kinga
25	V	Jakab
26	H	Anna
27	K	Olga
28	Sz	Ince
29	Cs	Márta
30	P	Judit
31	Sz	Oszkár

# 5

# FALINAPTÁRA

Összesített naptár az 1966. évre

Január	Február	Március
2 9 16 23 30	6 13 20 27	6 13 20 27
3 10 17 24 31	7 14 21 28	7 14 21 28
4 11 18 25	1 8 15 22	1 8 15 22 29
5 12 19 26	2 9 16 23	2 9 16 23 30
6 13 20 27	3 10 17 24	3 10 17 24 31
7 14 21 28	4 11 18 25	4 11 18 25
8 15 22 29	5 12 19 26	5 12 19 26
Április	Május	Június
3 10 17 24	1 8 15 22 29	5 12 19 26
4 11 18 25	2 9 16 23 30	6 13 20 27
5 12 19 26	3 10 17 24 31	7 14 21 28
6 13 20 27	4 11 18 25	1 8 15 22 29
7 14 21 28	5 12 19 26	2 9 16 23 30
8 15 22 29	6 13 20 27	3 10 17 24
9 16 23 30	7 14 21 28	4 11 18 25
Július	Augusztus	Szeptember
3 10 17 24 31	7 14 21 28	4 11 18 25
4 11 18 25	1 8 15 22 29	6 12 19 26
5 12 19 26	2 9 16 23 30	6 13 20 27
6 13 20 27	3 10 17 24 31	7 14 21 28
7 14 21 28	4 11 18 25	1 8 15 22 29
8 15 22 29	5 12 19 26	2 9 16 23 30
9 16 23 30	6 13 20 27	3 10 17 24
Október	November	December
2 9 16 23 30	6 13 20 27	4 11 18 25
3 10 17 24 31	7 14 21 28	5 12 19 26
4 11 18 25	1 8 15 22 29	6 13 20 27
5 12 19 26	2 9 16 23 30	7 14 21 28
6 13 20 27	3 10 17 24	1 8 15 22 29
7 14 21 28	4 11 18 25	2 9 16 23 30
8 15 22 29	5 12 19 26	3 10 17 24 31



## Előfizetőink figyelmébe!

Lapunk előállításának, továbbá pontos és időben történő terjesztésének érdekében kérjük Előfizetőinket, hogy mindenkor tartsák meg a rendelésekre és a változás-jelentésekre vonatkozó irányelveket. Sorozatos felhívásaink ellenére, sajnos még mindig előfordul, hogy pontatlanul, késedelmesen kapjuk meg az előfizetési díjakat, és az esetleges változásokról csak későn értesítik a szerkesztőséget. Éppen ezért a következőkre hívjuk fel Előfizetőink figyelmét:

1. Lapot minden esetben csakis előzetes megrendelés, illetve befizetés ellenében küldünk. Az előfizetést — megrendelést — a tárgyhónapot megelőző hó 10-ig juttassák el a szerkesztőséghez.

2. Tekintve, hogy lapunk példányonkénti ára mindössze 1,— Ft, kérjük Előfizetőinket lehetőleg fél évre vagy egy évre rendeljék meg a „Magyar Tűzoltó”-t.

3. A befizetés mindenkor az általunk kiküldött csekklapon, vagy ennek hiányában — biankó csekken a 151 110—K 95 csekkszámú lára történjen. Kérjük, ügyeljenek a csekkszámra pontos és olvasható kitöltésére, és annak hátsó oldalán — „Az előfizető díjmentes magánközleményei” című rovatban — feltétlenül tüntessék fel a kért példányszámot.

**SZERKESZTŐSÉG**

# A váci járás területfelelősei

Az adatok szerint 169 területfelelős működik a váci járás községeiben. Bár az eléggé új beépítésű falvakban mindannyan csökken a szalmatelepítvények száma, ez a 169 önkéntes is kétségkívül jelentős eredményt szerzett a tűzkár források csökkentésében. Az elmúlt évek során ugyanis eléggé ritkán keletkezett tüzeset a járásban, és ezek is aránylag sekély károsodást okoztak. 1963-ban és 1964-ben például

nemcsak a megelőzésben, mivel szertart hiányában házaknál tárolják a négyszázast és a felszereléseket.

## Tíz pár Sződön

Az elmúlt évek során jól bevált, hogy sok helyen az idősebb és tapasztaltabb önkéntes tűzoltók mellé egy-egy fiatalabbat is beosztottak, s így tíz pár járja a házakat, és ellenőrzi a megelőző szabályok meg-

próba-szerűen utólag is ellenőrzi a testületi tagok munkáját, s ha netán valami mulasztást észlel, nem marad adós a „fejmosással”. Ilyesmire azonban egyre ritkábban kerül sor.

A területfelelősök alaposan ismerik a megelőzési szabályokat, beosztásuk előtt mindenre kiterjedő oktatásban részesülnek. És az is nagyon biztató, hogy az évek folyamán a község lakói megszerették, és szívesen fogadják őket. A községi han-



Vági István, a felsőgödi testület „örökmozgó” elnöke

## Fóton tizenötön

A közelmúltban nemritkán a váci parancsnokságra is beküldték az itteni területfelelősök jelentéseit, de szabálysértési eljárás megindítására nem került sor. Tizenötön területfelelősöknek a majdnem 15 ezer lakosú községben, tehát száznál jóval több ház jut egy-egy önkéntesre. Érthetően nem is tudtak mindenhol végezni az ellenőrzéssel. Elmondásuk szerint az épületeknek mintegy harmadában még nem jártak.

A faluban csak a tapasztaltabb önkéntesek végzik ezt a munkát, és a parancsnok kizárólag olyan fiatalokat oszt be melléjük, akik állandó tagjai akarnak lenni a testületnek.

Papp András fhdgy., igen precíz parancsnok. Külön nyilvántartást vezet a területfelelősök beosztási helyéről, s ebben pontosan bejegyzi a már ellenőrzött házakat, úgyhogy egy sem maradhat ki a vizsgálódásból.

A látottakat és hallottakat összegezve megállapíthatjuk, hogy a területfelelősi szolgálat biztatóan javul a váci járásban.

Cseppet sem megnyugtató azonban, hogy jóformán csak a lakóházak ellenőrzésére szorítkozik a tevékenységük, s úgy látszik, mintha a középületek vizsgálatától idegenkednének. Ezen feltétlenül változtatni kell, mivel az iskolák, tsz-létesítmények és egyéb középületek rendszeres vizsgálatának elmulasztása súlyos következményekkel járhat.

— I — oz —

Papp András fhdgy., a főtűi önkéntesek parancsnoka, családja körében



Sződön gyakori vendégek a területfelelősök, és a község lakói szívesen fogadják őket. S ha akad is néhol szabálytalanság, ilyenkor a figyelmeztetés is megtetszi



gy-egy gyermekjátékából keletkezett tűz miatt csupán 300 forintnyi érték vált a lángok marulékává, s tavaly mindössze egy említtésre méltó lakóházi tűz akadt. Dunakeszin a gázpáncs szabálytalan kezeléséből keletkezett robbanás következtében 1790 Ft, Fóton a helytelen izelés miatt 3500 Ft, Penczen s Sződön pedig 1800, illetve 100 forint kár érte a tulajdosokat. Persze, ha nem avatottak volna be olyan jól az önkéntesek, különösen a szötek és a csomádiak, akkor sokkal nagyobb is lehetett volna a ondatlanság ára. S ha bizonyos szerencsés körülményeket figyelembe veszünk, joggal ögezhethetjük le: a tűzkárstaztika önmagában még nem i okot az elbizakodottságra.

Kétségtelen azonban, hogy a úsz falu zömében a területfelelősi szolgálat valóban hasznos segítőtársa a megelőző tűzndészetnek. Itt-ott azonban éggé akadozik a tevékenységük. Kosdön például a hét területfelelős közül mindössze négy vékenykedik, de ők is eléggé áltakozó sikerrel. Püspökszigyon a tanács nem túlságosan deklódik a testület munkájá ant, s ez bizony érződik is a területfelelősi szolgálat visszaésében, bár a lemaradás gylőre még nem számottevő. Néhol a szakszerűség hiánya tapasztalható. Rád községben például a már felülvizsült házakban fűtési és elektromos szabálytalanságot is találtak, és Csóváron is jócskán rad javítani való, meghozzá

tartását. Egy-egy párhoz 20—20 ház tartozik.

A fűtési idény kezdete előtt majdnem valamennyi lakóházba ellátogattak. Csak azok maradtak ki, amelyekben huzamosabb távollét miatt nem találták otthon a tulajdosokat. Ezeket újra beütemezték, nehogy véletlenül kimaradjanak az ellenőrzésből.

A tapasztalatról kéthetenként beszámolnak, és ellenőrzési naplójukat is ekkor mutatják be. Szükség esetén hamarabb is intézkednek, és a kirívóbb szabálytalanságot soronkívül jelentik a parancsnoknak. Rendszeres munkájuk eredményeként az utóbbi időben egyre ritkábban fordul elő olyan szabálytalanság, amit a figyelmeztetés ellenére sem szüntettek meg.

Legutóbb a Dózsa György út 93-ban, Dinka János szalmatelepő házában erősen szabálytalan elektromos szerelvényt találtak. A figyelmeztetést követően hamarosan védő burkolattal látták el a vezetékét.

A kéményseprők mindig előre jelzik a kéményezetéseket, és ifj. Dinka András, a parancsnok fia, valamint Mikos Ferenc törm. felváltva ügyelnek a veszélyes műveletre. Egy ilyen alkalommal Csörgön, az új lakótelepen az „építők” büntudatos hallgatása közepette ifj. Dinka András sajátkezűleg bontotta le a padláson létesített füstölőt.

Idősebb Dinka András, a 90 fős testület parancsnoka szúró-

gost is igénybeveszik a felvilágosításra, a parancsnok pedig az iskolában nemcsak a gyerekeknek, hanem a felnőtt „iskolásoknak” is gyakran tart propaganda-előadást.

## Ahol az elnök is...

Vági István, a felsőgödiek elnöke már közelebb van a hetvenedik évéhez, mint a hatvanhoz, de még mindig csak úgy fiatalosnak, kerékpárral jár. A tanácsnál kézbesítő, s nemskára nyugdíjba szeretne menni. Évek óta személyesen is ellenőrzi a lakóházakat, s napi munkája során mindig utána néz annak, hogy a területfelelősök valóban alapos munkát végeztek-e. Egyébként itt is párosával járják a lakóházakat. Azt mondják azért, mert több szem többet lát, s ráadásul a fiatalok is idejében elsajátíthatják a tudnivalókat.

Hat részre osztották a községet, s még a fűtési idény megkezdésekor végeztek az ellenőrzéssel. Az észrevételeket naplóban rögzítették. Jó munkájuk eredményeként azonban évről évre kevesebb figyelmeztetésre van szükség. Az ősszel például mindössze háromszor került sor erre, és az érdekeltek akkor is a legrövidebb időn belül megszüntették a szabálytalanságokat.

Mint mindenütt, a hibás kémények itt is sok gondot okoznak. Ennek megszüntetése céljából igen jó kapcsolatot teremtetek a kéményseprőkkel, akik azonnal jelzik a hibát.



# Nem történt volna meg, ha...

November 27-én, a déli órákban a tatai műúton, a székesfehérvári elágazásban felborult a bútorokkal megrakott FA 32-63 frsz-ú Csepel tehergépkocsi. Személyi sérülés nem történt, a pótkocsiban mindössze 53 forintnyi kár keletkezett, a bútorok azonban összetörték.

Két nappal előtte a 6-os fő közlekedési úton, Erd községben a TU 03-05 frsz-ú gépjármű borult fel. Személyi sérülés itt sem történt, a karoszerelőben viszont 4000 forintos károsodás keletkezett.

Jóval ezt megelőzően a TU 04-12-es gépjárműfecskenő árokba fordult Nagykonda község határában. A kocsis utasai közül senki sem sérült meg, az anyagi kár azonban 10 ezer forintot tett ki.

1

Az utasítás úgy szólt, hogy Kovács János tizedest Csákvárról Gödöllőre kell költöztetni.

Karlik Pál törm., a budapesti tűzrendészeti parancsnokság műhely-alesztályának beosztottja őrségváltás után indult a fővárosból. Rajta és Kovács tizedesen kívül még ketten utaztak a tehergépkocsin, segítségül a költözködéshez.

Bicskén álltak meg először. Kovács meghívta a társaságot a vasúti büfébe — egy féldecire. A kis „szíverősítő” után folytatták az útjukat Csákvárra.

Mielőtt hozzákezdtek volna a nagy munkához, a házigazda reggelizéshez invitálta a vendégeket, s ahogyan az már ilyenkor szokás — egy „csatos” is az asztalra került. Ivott belőle mindenki, kinek mennyi esett jól. Karlik törzsőrmester egy ideig ellenállt a csábításnak, aztán ki tudja miért — talán a hideg miatt —, ő is felhajtott vagy három decit...

2

Aztán nekiálltak a rakodásnak. A bútor meg a többi holmi a motorosra, a süldő és a téli tüzelő a pótkocsira került.

A székesfehérvári elágazásnál Karlik törm. 20-25 km-re csökkentette a sebességet, és egyenesen Pest felé vette az irányt, amikor hirtelen megszólalt az egyik kísérő, hogy jobbra kell fordulni. A vezető szinte reflex-szerűen a jelzett irányba húzta a kormányt, és a kocsi éles ívben átkerült a Székesfehérvár felé vivő út bal oldalára. A fékezés következtében a gépkocsi sebessége ekkor már szinte minimális volt, a balesetet mégsem lehetett elkerülni. A pótkocsi fejtetőre állt, a motorkocsi pedig az oldalára dőlt...

A rendőrség a baleset után vért vett a vezetőtől, és a Btk. 258. § (1) bekezdésébe ütköző ittas állapotban történő vezetés, valamint a 194. § alapján foglalkozás körében elkövetett gondatlan veszélyeztetés címen eljárást indított ellene.

Karlik Pál törm. 1951-ben szerzett jogosítványt, és 1952 óta teljesít szolgálatot a budapesti tűzrendészeti parancsnokság műhely-alesztályánál mint gépkocsivezető. Parancsnokai és munkatársai rutinos, jó vezetőnek ismerik, olyannak, aki nem rabja a szeszest itálnak. Az elmúlt öt évben baleset előidézője vagy részt vevője nem volt, jó munkája elismerésül pedig 1963-ban pénzjutalomban is részesült...

A százhalombattai parancsnokság TU 03-05 forgalmi rendszámú Csepel D 350-es gépjárműjével november 25-én Spánicz Mihály tú. gyakorló, valamint Hornyák József tiz., oktató-vezető a megjelölt útvonalon vezetési gyakorlatra indult. A gyakorlat megkezdése előtt — az előírásoknak megfelelően — a gépkocsit átvizsgálták. Műszaki berendezéseit rendben találták, majd 14 óra 30 perckor elindultak Budapest irányába.

A 6-os főközlekedési úton, Erd községben áthaladva, a kocsis gyakorló vezetője észrevette, hogy a benzintöltő állomás előtt egy személygépkocsi szabálytalanul, irányjelzés nélkül ráhajtott az országutra. A rövid távolság miatt fékezésre már nem volt ideje, s az összeütközés elkerülése végett a kocsit az úttest bal oldalára irányította. Vele szemben azonban egy motorkerékpár jött, s hogy az újabb összeütközést is elkerülje, a kormányt elrántva, vissza akart térni az út jobb oldalára. A kb. 35-40 km-es sebességgel haladó gépjármű az éles és gyors kanyarodástól elvesztette egyensúlyát és a bal oldalára fordult.

A dombóvári járási tűzrendészeti parancsnokság TU 04-12 frsz-ú Csepel D 420-as gépjárműfecskenőjével Takács István főtörzsőrmester az Anak-Garong-Lápa-fő-Szakcs-Kocsola útvonalon vezetési gyakorlatra indult. A vezetőkön kívül a kocsiban volt még Kovács Ferenc szkv., a tartalékszer vezetője és a járási parancsnok. Amikor Kocsoláról elindultak, szemerkélt az eső. A vezető, Takács István fő-

törzsőrmester, Nagykonda előtt 1 km-re azt észlelte, hogy a gépkocsi hátsó része meggingott. Az útra lerakódott sárreteg okozta a csúszást, amit a gépkocsi vezetője nem vett észre. A kb. 50 km-es sebességgel haladó gépkocsit gázadással próbálta visszahozni a „vóblizásból”, ez azonban nem sikerült. A nyálkás úton a kocsis az út bal oldalára csúszott. Innen még vissza tudta hozni, a hirtelen irányváltoztatástól azonban az úttest jobb oldalán levő árokba futott, majd felborult.

Takács István főtörzsőrmestert a szekszárdi megyei bíróság foglalkozás körében elkövetett gondatlan veszélyeztetés, valamint a társadalmi tulajdont károsító gondatlan rongálás miatt, 8 hónapi javítónevelő munkára ítélte.

Három esetet ragadtunk ki a megtörtént jó néhány közül. Mindhárom a gondatlanság, a szabályok megszegésének következménye. Pedig egyik sem történt volna meg, ha a gépkocsivezetők tiszteletben tartották volna a közlekedési szabályokat; ha okultak volna a mások által elkövetett cselekményekből és megszüveltek volna parancsnokaik óvatosságára intő felhívásait.

A gépkocsivezetés nem könnyű mesterség. Emberéletek és nagy anyagi értékek biztonságának felelősségét vállalnia magára, aki a kormánykerék mögé ül. Elegendő egy szemvillanásnyi figyelemnyúlás, egy elhamarkodott mozdulat, és máris megtörténik a jövőtehetetlen baj. Ilyenkor aztán az sem mentés, hogy „csak” három decit ivott előzőleg a gépkocsi vezetője... LS.

3

A dombóvári járási tűzrendészeti parancsnokság TU 04-12 frsz-ú Csepel D 420-as gépjárműfecskenőjével Takács István főtörzsőrmester az Anak-Garong-Lápa-fő-Szakcs-Kocsola útvonalon vezetési gyakorlatra indult. A vezetőkön kívül a kocsiban volt még Kovács Ferenc szkv., a tartalékszer vezetője és a járási parancsnok. Amikor Kocsoláról elindultak, szemerkélt az eső. A vezető, Takács István fő-





## AKI VALÓBAN FELELŐS

Begaj Antal örömszer (a kép jobb szélén) évek óta közmegegyezésre látja el a reppet sem könnyű fizikai felelősi tisztséget. Az ellenőr-

zések mindig rendben találják munkáját. Jól irányítja, ellenőri és segíti a gépkocsivezetőket, s vonulások vagy — mint a felvé-

telen — gyakorlatok után velük együtt győződik meg a szerkek működőképességéről, s ha kell, részt vesz a szükséges kisebb javításban is.

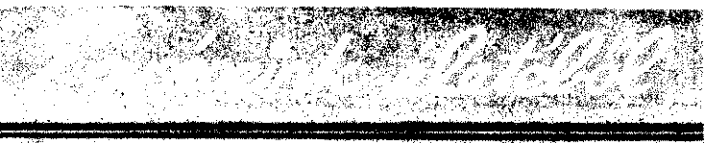

## Alapos erőpróba

Szeptember 17-én a Mecseki Szénbányászati Tröszt Központi Bányamentő Állomásán gyakorlatokat a pécsi vonulások. Az állomás vezetői-készsége segítségével többször is végimentek a füsttel elárasztott, méteres gyakorló aknában, s közben alaposan megizzadtak. A gerendán való egyensúlyozástól a szűk nyílásokon való átjutásig nehéz akadályok egész sorát kellett leküzdeniük.

Ez már a második közös és hasznos gyakorlatuk. A közelmúltban ugyanis „bánvadász” oltásban vettek részt, a föld alatti részben a bányamentők, a felszínen pedig a tüzoltók avatkoztak be.

A légzőkészülékkel történő alapos ismerkedést — mint hallottuk újabbak követik majd, mert e tekintetben bizony akad egy és más tani-való a bányamentőktől.



## Az első tornaterem

A pécsiek nemrégiben gondoltak nagyot és merészt, s elhatározták, hogy az egyik tárolót tornateremmé alakítják át. A kezdeményezés a megyei parancsnokságon illetett, s az egyik ősi vasárnapi Dukits Károly helyettes parancsnok, Hochrein Adám örgy, és a főtiszt János alldgy., úgy is mint

tervező, megkezdték a munkálatakat, amelyeket azután velük együtt még sokan mások fejeztek be.

Bordásfal, szőnyeg, korlát és ping-pong-asztal biztosít jó sportolási lehetőséget testületünk — tudomásunk szerint — első, de reméljük, nem sokáig egyetlen vidéki tornatermében.

## Darab — darab?

Nemrégiben nyolc melegítő és röpiablisoknak való mezezt kaptak a Baranya megyei csapatok. Az örömszer nyomban römme vált, amint kibontották a csomagokat.

Kiderült, hogy a melegítőket csak a legkisebb méretű tüzoltók vehetik fel, márpedig ilyenek kevesen akadnak.

A mezek viszont nagyjából jók lannának, de csak fél-fél csapat számára, te-

kintve, hogy fele-fele arányban hosszanti, illetve keresztcsíkosak. Hiába, darab, darab. Vagy talán mégsem egészen? Persze, mindez a vételezésnek is eszébe jutott volna.



## Egy „diploma” története

Meződi Vilmos főtörzsörömszert, a Baranya megyei parancsnokság gépkocsivezetőjét, a kollektiva tréfás diplomával tüntette ki abból az alkalomból, hogy oroszlanrésze volt négy teljes rohampálya-felzerelés elkészítésében. Természetesen a megérdemelt dicséret sem maradt el.

Azóta mérnök úrnak titulálják az ötvenhárom esztendőes ezermestert, s ez a tisztelet jele is, minthogy nem vitás: nyugdíjazásáig még sok mindenre megtanítja a fiatalokat. A felvételi különben este készült a műhelyben. A „mérnök úr” éppen a gyalupadnál szorgoskodott.

## Szigetváron jártunk

### Szervezés kérdése

Hogyan oldható meg a lakóházi ellenőrzés olyan járdái székelyen, ahol nem működnek önkéntesek?

Szigetváron például úgy, hogy a helyi cipőgyár tíz dolgozója és a községi tűzrendészeti bizottság tagjai személyesen ellátogatnak minden házba. Első alkalommal egy-egy általi tüzoltó is elkísérte őket, aztán önállóan is boldogultak. S hogy lesz is fogantatja vizsgátdásuknak, arra olyan területfelelősök adnak biztositékot, mint Traub Jakab párttitkár és Gaják Sándorné vb-elnök helyettes.

Az itteniek szerint mindez „csak” szervezés kérdése. Szó se róla, föltöbb dicséretes az ilyen szervezés!

Az egyik tapasztalt beosztott, Kapronczai törm. tagja is a bizottságnak, hogy mint szakértő, mindenkor segítséget nyújthasson.

### Ez valóban szemléltetés

A képen látható 400-as kismotor-fecskenődi oktatási célokra adták az egységnek. Rendbe hozták, de később sokszor szétszedték, hogy valamennyien megismerkedhessenek az alkatrészeivel. S ez valóban hasznos szemléltetés, mivel a jó működés a szerelőktől függ. Ha néhan mégsem indul be a motor, a hiba nem ebben a 400-asban van...

### Menetközben megtanulták

A tűzrendészeti előadói trodát is saját erőből építették, jóllehet a beosztottak közül senki sem kőműves. Addig-addig nézelődtek és kérdezősködtek itt is, ott is, amíg megismerkedtek az ilyen munkával.

Aminek különben odahaza is hasznát vehetik. Abai Ferenc és Várdai Sándor szku-k, Kovács József örm. és a többiek ezért is kedveik a politechnikai órdkai.



## A váciak is ügyeskednek

A váci egység beosztottjai mindig valami újjal lepik meg a látogatókat.

A kertben egy remekbekészült melegház épült a közelmúltban. Remélik, hogy rövidesen engedélyt kapnak a fűtés bevezetésére.

A tanteremben a területükön levő üzemek méretarányos, falra akasztató új makettjai láthatók. A helybéli Madách Imre Művelődési Otthon szétszedhető kicsinyített mása is jól segíti a szemléltetést.

A pincében pedig vatóságos kis asztalosüzem létesült. Termékei a megye többi egységeire is elkerülnek.



# A SÁRVÁRIAK gondjai

Majdnem négy esztendővel ezelőtt alakult meg Sárváron az önkéntes tűzoltótestület. Már az első napon vonulniok kellett Gércse községbe, s azóta nemcsak járási székhelyen, hanem a környező falvakban is igen sokszor és eredményesen nyújtottak segítséget, méghozzá egység-könyvük tanúsága szerint 1961-ben tizen-nyolc, 1962-ben tizennégy, 1963-ban nyolc, 1964 november elejéig pedig hét alkalommal. Nemegyszer nagyobb tüzekkel is meg kellett birkóznuk. Szakszerű és gyors beavatkozásukkal sok esetben jelentős értékeket mentettek meg.

November első vasárnapján a kora reggeli órákban veszedelmesen terjedő tűz keletkezett a Vas megyei Gabonafelvásárló és Feldolgozó Vállalat sárvári malmának felvonószervezeténél. Elsőnek és főleg idejében érkeztek, s jórészt ennek is tulajdonítható, hogy csak a régi épület szenvedett aránylag kisebb összegű károsodást, a raktár melletti szinben tárolt 3600 mázsa gabonát azonban sikerült megmenteni.

Az itteniek a versenyeken is jó eredménnyel szerepelnek. Már a megalakulás évében megyei elsők lettek a gépjármű-fecskenő-szerelésben. 1962 hozta az eddigi legnagyobb sikerüket, országos második helyezést szereztek. De az 1963-ban kivívott megyei elsőségük meg az 1964-es országrészi harmadik díjuk is figyelemre méltó teljesítmény. Alighanem ezek a sikerek kápráztatták el azoknak a szemét, akik nem vették észre, hogy a testület súlyos gondokkal is küszködik.

**ANNAK IDEJÉN** negyvenötön kezdték, és a foglalkozásokon kívül is gyakran összejöttek egy kis baráti beszélgetésre. Mindez ma már a múlté, mert igencsak megfogyatkozott a létszám az elmúlt há-

A veszélyes malomtűz könnyen nagyobb kárt is okozhatott volna

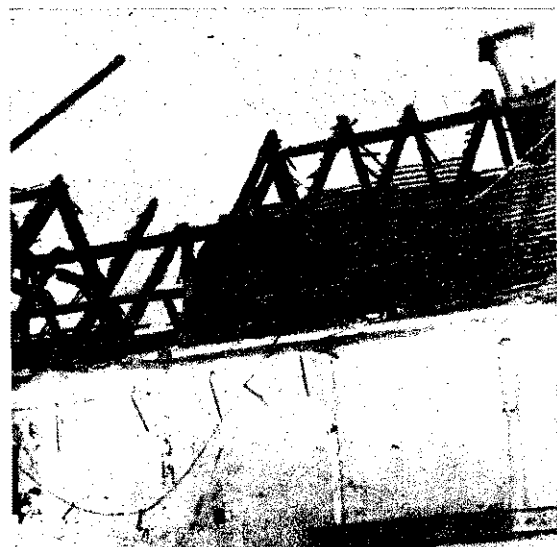

rom esztendőben. Az összejövetelek is elmaradtak, sőt még a foglalkozásokat sem tartották meg rendszeresen. A versenyek előtt nekibuzdultak ugyan, de azután hosszú időre még a tájékát is elkerülték a szertárnak. A nyilvántartásban jelenleg harminchatan szerepelnek, valójában viszont csak tizennégyen-tizenhatan akadnak olyanok, akikre tűz esetén is számítani lehet, és foglalkozásokra is eljárnak. Nem egy alkalommal az is előfordult, hogy csupán négy-öt önkéntest riasztottak. A mostani malomtűzhez például a gépkocsivezetővel együtt mindössze négyen vonultak ki.

Bőségesen akadt tehát kérdezni valónk **Fehér József** önk. főhadnagytól, a parancsnoktól. Igaz, alaposan át is gondolhattuk a kérdéseket, mert csak hosszas keresgélés után találtuk meg. Előzőleg ugyan telefonon megállapodtunk egy találkozóban, de úgy látszik, „megfeledezett” róla, s ezért utána kellett kerékpároz-nunk...

A középmagas, élénk szemű fiatalos mozgású parancsnokon nemigen látszik meg, hogy az ötvenedik évét tapossa, s már 1929 óta önkéntes tűzoltó. Egy kissé vontatottan indult a beszélgetés, később egyre jobban belelendültünk. **Fehér** elvtárs így látja a helyzetet:

— Hetenként egyszer, szerdai napon szoktunk összejönni, s körülbelül tizenöt önkéntesre számíthatok biztosan. A legutóbbi tételes ellenőrzés óta is csökkent létszámunk, és nem valami sok reményünk van a pótlásra, holott a lakosság száma majdnem tizenkétezer, s már ez is indokoltá tenné a kiegészítést. Többször is megpróbálkoztunk a szervezéssel. Jelentkeztek is új emberek, felvették az egyenruhát, egyszer-kétszer el is jöttek, aztán elmaradoztak. Hogy miért? Talán azért, mert ha a munkahelyükön tűzoltóskodnak, akkor megkapják az 5 forintokat, mi viszont nem adhatunk díjazást. Már mindenféle módszerrel kísérleteztünk, de egyik sem vált be. A pártbizottság és a tanács többször is kérte a létesítmények vezetőinek a segítségét. A Cukorgyártól, Barneváltól, Erdészettől és a Gépjavitótól jelentkezettek közül azonban csak nagyon kevesen maradtak meg.

— És mit tett a vezetőség?

— Régi elnökünk új munkaköre miatt megvált a testülettől, helyette hivatalból **Balogh József** vb-titkár lett az elnök. A változás óta még nem tartottunk közgyűlést. **Balogh** elvtárs elkísért bennünket a versenyre, de a vezetőségi tagok nemigen látogatják a foglalkozásokat.

Ugyanez a tanács vezetőire is vonatkozik. A szükséges anyagi támogatást megadják, egyébként nem sokat törődnek velünk. Az önkéntesek szerint is jóval több erkölcsi támogatásra lenne szükségünk. Sokat jelentene, ha éreznék, hogy valóban szívügyüknek tekintik a munkálkodásunkat. Régóta vágyódnak például egy tv készülékre, igaz még rádióknk sincsen. A televízó egyszeriben vonzóbbá tenné a kissé rideg őrszobánkat. Egy évvel ezelőtt biztató ígéretet kaptunk a beszerzésre, ám azóta is hiába várakozunk.

**EZT HALLOTTUK** a parancsnoktól. Persze arra is fölötté kíváncsiak voltunk, vajon mit mondanak a többi érdekeltek. Másnap éppen szerda lévén, erre is választ kaptunk.

Az őrszoba ajtaján hiába kopogtattunk, jöllehet az ablakból világosság szűrődött ki. Végül felfedeztünk egy kis cédulát a kapun, erre azt írták, hogy a Cukorgyár-

ban taktikai gyakorlatot tartanak az önkénteseknek. Valahogyan elkerültük egymást, aztán megíscsacok összetalálkoztunk, mert közben visszaérkeztek a szertárba.

A parancsnokkal együtt összesen ötven üldögélték a kellemes melegét árasztó vaskályha melletti asztalnál. Két idősebb tűzoltó: **Vass József**, **Kozonics Lajos** meg két fiatal: **Németh Sándor** és **Nyári István**. Megtudtuk, hogy rajtuk kívül még négyen vettek részt a gyakorlaton, ők azonban nyomban hazamentek.

Elsőnek a magas termetű, fekete hajjú **Kozonics Lajos** nyilatkozott:

— Mi régiek csak eljövünk, de az újakat sem vonzza ide. Talán más lenne a helyzet, ha egy kicsit otthonosabbá tehetnénk az őrszobát. A fiatalok jórészt Szombathelyen dolgoznak, úgyhogy nem sokukat vehetnénk számításba.

**Fehér** elvtárs brigádvezető a tsz-ben, s emiatt nem ér rá foglalkozni az úttörőkkel. **Nógrádi Géza**, az eddigi patrónusuk egy évvel ezelőtt felmentését kérte, mivel az itteni Nádasi Ferenc Múzeum igazgatója, és a restaurálási munkák minden idejét lekötötték. Kár ezért, mert jónéhány gyerek érdeklődik, így azonban nem csoda, hogy ők is elmaradoznak.



**Fehér József** önk. fhdgy., a testület parancsnoka

Ezek után — érthetően — csak nagyon óvatosan mertünk kérdezősködni a területfelelősökről. Ami azt illeti, a parancsnok eléggé furcsa választ adott. Ezek szerint a tanácstól még nem kapták meg a megbízóleveleket, és 1964-ben nem is tevékenykedtek... Közgyűlés pedig azért nem volt 1963 december óta, mert nem hívta össze a vezetőség.

**A VÁLASZOK** cseppet sem nyugtattak meg bennünket, elhatároztuk tehát, hogy másnap tovább folytatjuk a „nyomozást”.

**Kondor Ferenc**, a járási tanács igazgatási osztályának vezetője jól ismeri a testület gondjait.

— Tudjuk, hogy ezek nem oldhatók meg könnyen — mondotta —, a vb-üléseken többször is foglalkoztunk a sárvári testülettel, és a községi tanács illetékesei is intézkedtek a közismert hibák felszámolására érdekében. Egyébként a területfelelősöknek még 1963-ban kiadtuk a megbízóleveleket, s azok visszavonásig érvényesek.

Közben **Balogh József** vb-titkár, a testület elnöke, majd **Németh Endre**, a községi tanács vb-elnöke is benyitott az irodába. Így most már tulajdonképpen csak

együtt volt valamennyi tanácsi illetés, s az ő véleményüket is megismerik. De adjuk át a szót Balogh elvtárs-

— Az igaz, hogy ez évben nem tartottuk közgyűlést, és nem szenteltem elég az önkénteseknek. A közbejött szám-elfoglaltságom és a betegségem sajnos megakadályozott ebben. A közgyűlést hamarosan összehívjuk, és ahogyan engedi, sokkal többet törődöm majd a testület munkájának megjavításával. Remélem elvtárs elismerte, hogy a vb a egy évvel ezelőtt határozatot hozott



Most még csak ennyien üldögéltek az országban, de legközelebb remélhetőleg sokkal több önkéntest örökíthetünk majd meg

ban legkésőbb decemberben megvásárolják. Majd így folytatta:

— A tanács továbbra igyekszik megadni a szükséges támogatást az önkénteseknek. Eddigi fáradozásaink sajnos nem valami sok eredménnyel jártak: valóban nem sikerült megszüntetnünk a létszámhányt. Természetesen nem adjuk fel a reményt, és ismételten kérni fogjuk a létesítmények vezetőinek a segítségét.

A tanácsháztól csak néhány lépés választja el a szép parkos részen levő Nádasdi Múzeumot. Ahogy az ódon épület lépcsőjén felfelé haladva, a restauráláshoz szükséges állványok között bújkáltunk, önkéntelenül is megakadt a szemünk a falakat borító gyönyörű freskókon. Nógrádi Géza, a rokonszenves fiatal igazgató nemrég érkezett vissza külföldi tanulmányútjáról.

— Hogy halad a munka? — kérdeztük.

— Remélem, nemsokára befejezik, hiszen már egy évvel ezelőtt megkezdték.

— És valóban végleg megvált a testülettől?

— Egyáltalán nem — tiltakozott határo-

zoltan — csak a restaurálás miatt egy évre felmentést kellett kérnem. Igaz, ez már szeptemberben lejárt, viszont a munkálatok is elhúzódtak. Amint lehetővé válik, újból megkezdem a munkát. Valamikor úttörővezető voltam, s nagyon szeretek foglalkozni a fiatalokkal.

Olyan melegséggel beszélt róluk, hogy igazán nem kételkedtünk ígéretében. Azzal váltunk el, hogy hamarosan ismét el látogatunk az újjáépített múzeumba.

S a testület újjászervezése vajon mikorra várható? Ez véleményünk szerint elsősorban attól függ, hogy a tanácsi vezetők milyen gyorsan váltják valóra ígéreteiket.

**A TENNIVALÓK** mindenestre igen csak sürgetőek, elvégre a mostani helyzetben milliós értékek védelmének lehetősége válhat erősen kétségessé. Három napos vizsgálódásunk tapasztalatai alapján azonban joggal bízhatunk abban, hogy az érdekeltek levonják a következtetéseket, és a jövőben soha többé nem kell újjalakítani az önkéntes tűzoltóságot Sárváron!

— linka —



Nógrádi Géza múzeumi igazgató, az úttörőbb mint egy éve nélkülözött patrónusa

lv megvásárlására, de ezt a tanácsülés is nem szavazta meg, mivel más, m várt kiadás jött közbe. A rádiót azon-

"Jól van fiúk!" Az utóbbi időben sportpályákon ez a divatos szó smerés egyre gyakrabban hangzik fel a szurkolók ajkán. Ezt hallottuk, amikor az Újpest, a Vasas és a Ferencváros hívei fejezték megelégedésüket csapatuk játéka iránt. Az a dicséret azonban most nem valamelyik nagyiparunk szól, hanem a hozzánk, rólukhoz legközelebb állóknak, a labdarúgóknak. Az múlt évadban várakozások felül erepeltek, s az igen erős mezőnyben — 33 ponttal — hatodik helyre érték el az NB III. Északi csoportjában. Ez az 55 százalékos teljesítmény — azt hiszem — a szakértést, a csapat egyre növekvő tárnát és a játékosokat is egyaránt elégti.

Tekintsünk csak vissza az eltelt évszakra, és emlékezzünk arra a k, forró légkörű mérkőzésre, melyeken csapatunk számos elismerést és dicsőséget szerzett. Az 1962/63-as évben az együttes bajnokságot nyert a BLASZ I. osztályban. Kissé félve és aggodtva tekintettünk a magasabb osztályban való szereplés elé, hiszen tudatában voltunk annak, hogy az NB III-ban már lényegesen magasabb a követelmény, s csoportunkban igen sok iképesség és nagy múltú csapat-ú kell megküzdenni játékosainkkal. Így csak néhányan említsek a jobbak közül: a Salgótarjáni Kohász, az IKARUS, a BEAC, az AUTO-AXI, a Váci Vasas, a Sashalmi Elektronikus, a Gyöngyösi Spartacus, a Hajógyár, a Chinoin, a Pétfővárosi és így tovább.

1963 ÖSSZEN a tél nélküli, félfordulós bajnokság első mérkőzéseiben kellemes meglepetésekben bővelkedtek. A szezon első felében sebesebb eredményeket értünk el. Sikerült legyőznünk többeket az NB III-ban az IKARUS-t, a Sashalmi Elektronikus, a Váci Vasast, a

# Jól van, fiúk!

Gyöngyösi Spartacust. Az első 7-3 mérkőzés után a csapat az elmúlt évben tanyázott, s nagy meglepetésre esélyes lett az első hely megszerzésére.

A minden várakozást felülmúló győztes mérkőzések után azonban következett a BEAC elleni találkozó, és egyszerűen végtelenül az ünneplésnek meg a reménykedésnek. A hazai vereség kívül nyilván veszteség érte a csapatot, mert jóképességű kapuvédőjét, Szabó sportszerzettség miatt több hónapra eltiltották a játéktól, s ezért a hátralevő mérkőzéseken — megfelelő kapus hiányában — sorozatos vereségeket szenvedtünk, úgyhogy végül is a 9. helyen kötöttünk ki.

AZT HISZEM, a továbbiakban károsan érezte hatását, hogy a szakvezetés nem vonja le a megfelelő következtetést a félfordulós bajnokság tapasztalataiból, s a kelletlenkedés helyett csak a csapat kapusának „jogtalan” eltiltásán meddültek. Azzal sem árulok el tőket, ha leszögezem, hogy játékosainknak az 1964. évi bajnokságra való felkészítése, szakmai szempontból messze elmaradt az NB III-as színvonal követelményeitől. Ezek előrebocsátása után az 1964. évi szereplés értékelését két részre kell osztani, és nemcsak azért, mert a bajnokság tavaszi és őszi idényből áll, hanem azért is, mert a különböző okok folytán csapatunk tavaszi szereplése messze elmaradt az őszi teljesítménytől.

A tavaszi mérkőzéseken vajmi kevés örömet okozott a csapat hullámzó teljesítménye. Csak a szebb

reményeket csillantotta fel előttünk a salgótarjáni győzelem, vagy a Kartal, a Zagyvápálya, a Rákócscsaba és a Sashalmi Elektronikus ellen elért döntetlenek. E szerény eredmények elérését néhány játékosunk akaraterője, játéktudása és nem utolsósorban az időközben hoztunk igazolt Páti Imre kapus teljesítménye segítette elő. A tavaszi idény 13 ponttal és 23:25-ös gólaránnyal fejeztük be. Bár akadt néhány nálunk is gyengébb teljesítményt nyújtó csapat, mégis a kiesés veszélye fenyegetett bennünket.

A NYAR FOLYAMÁN a vezetőség — végre — határozott cselekvésre szánta el magát. Több eredményes intézkedés mellett, igen helyesen, új edzőt szerződtetett. Nagy József szakoktató az erős edzősek híve. Ez kezdetben nem nagyon tetszett néhány játékosnak, de végül az elégedetlenek is belátták, hogy csak komoly munkával lehet sikert elérni. Szerencsére nem sokáig idegenkedtek az új edzői módszerektől, és így viszonylag rövid időn belül sikerült megjavítani a csapat játékosainak szemléletét és kondícióját. Az edző megfelelő szakmai munkája és a játékosok fegyelmre való nevelése párosult a szakosztály vezetőségének fáradozásával, s ez a szurkolók és a játékosok öröme, meg is mutatkozott az őszi mérkőzések eredményeiben.

Az őszi idény első mérkőzésén, Zagyvápályán 3:0 arányú vereséget szenvedtünk. Ez azonban nem törté meg a játékosok és az edző lelkesedését. Az utána következő mérkőzések, s eredményeik sokáig

emlékeztetések maradtak számunkra. 3:1-re győztük le a Statisztikát és a Chinoint, 1:0-ra az IKARUS-t, 2:0-ra a Kartalt, és 3:0-ra a Hajógyárt meg a BEAC-ot. Ez az emlékeztető győzelmi sorozat biztosította az együttes bennmaradását az NB III-ban. A győztes mérkőzések közül külön említésre méltó az IKARUS elleni találkozó, amikor is csapatunk több mint 1000 néző előtt halálra izgalmak közepette fektette kétváltóra a bajnokjelöltet. A győzelem a fiúk akaraterőjének, elszántságának, egymás segítségének és a taktikai utasítások maradéktalan megartásának diadala volt. A Mező utcai sporttelepen a BEAC elleni győztes mérkőzésen is sokat tapasztalhatunk, hiszen közismert, hogy a BEAC-ban több jóképességű játékos szerepelt, köztük Sebők már az Újpesti Dózsa játékosa, Gébért pedig a Vasas igazolta át. Éppen ellenünk szerepelt először a BEAC-ban Bacskai, aki korábban 2 évig az Újpesti Dózsa, majd pedig az NB I B-s Nyiregyházi Spartacus játékosa volt.

Az őszi szezon második felében sajnos egyik-másik játékosunkon kiütközött fáradtság és formahanyatlás folytán már csak hullámzó teljesítményt nyújtott együttesünk. Ebben az időszakban mindössze 1 győzelmet értünk el a kleső Vác ellen, és döntetleneket Balassagyarmaton, Rákócscsában, Gyöngyösi, valamint a Salgótarjáni Kohász ellen. Erre az időszakra est a Pétfővárosi és a Sashalmi Elektronikusot iszenvedett két sajnálatos vereség is.

VEGEREDMÉNYBEN 33 PONTTAL és 43:45-ös gólaránnyal hatodik helyen végeztünk az 1964. évi bajnokságban. A lejátszott 30 mérkőzés közül 13 győzelmet arattunk, 7 döntetlent értünk el, és összesen

# A korszerű tűzoltó készülékekről

Írta: FÜGI Béla okl. gépészmérnök,  
a FLIM Tűzoltókészülék és Horganyzottáru Gyáregység főmérnöke

## III.

Nem lehet eléggé kifogásolni azt a szemléletet sem, amelyet olykor még egyes tűzoltó szakemberek is előszeretettel hangoztatnak, nevezetesen, hogy a tűzoltókészülékek csak alárendelt szerepet játszanak az oltás technikájában és mint már említettük, — csak vízzel lehet sikeresen tüzet oltani. És ezzel szemben mi a tény? Az, hogy

### a nagy oltókapacitású

tűzoltókészülékekkel már kifejtett tüzek is gyorsan és jól megfékezhetők. Az az idő pedig már rég lejárt, amikor a tűzoltást egyedül a tiszta vízzel oltás biztosította. Meg kell azonban mondani, hogy a vízzel oltás fejlődése is méltán sorakozik a többi oltási eljárások mellé.

Az eddigiekben a tiszta vizet mint oltóanyagot mindig korszerűtlennek neveztük, holott a víz alig egy százalék nedvesítőszert hozzáadásával felületaktívává válik, és mint oltóanyag, a gyorsabb felszívódása miatt, jobb hatásokkal használható fel.

Az így módosított vízzel oltók tömeges használata, fagyállósítással kiegészítve, az NDK-ban és Angliában egyre nagyobb mértékű oltást, és porral oltón kívül ezekből a vízzel oltókból áll a tűzoltókészülékek zöme.

A tűzoltás sikere a készülékek nagy választéka miatt elsősorban a helyesen megválasztott oltási rendszertől függ, (por, szén-sav, hab, víz, gáz) másodsorban az időegység alatt kilövellt kellő mennyiségű oltóanyagtól (a készülék-kapacitástól), harmadsorban pedig az oltó személy nyugodtságától, munkájának szakzerűségétől és céltudatosságától.

A sikertelen oltás elsődleges oka ezzel szemben az elhanyagolt, a nem kellően karbantartott és ellenőrizetlen készülék, továbbá a szakszerűtlen kezelés vagy oltás. Persze azt sem utolsósorban kell megemlíteni, hogy a legtöbb sikertelen oltást a régi, elavult, elégtelen oltóképeségű (kis kapacitású) készülékek használata okozza. Ez esetben az a hiba, hogy a termelés, tárolás vagy szállítás technológiájának változása ellenére elhanyagolták a tűzoltókészülék-park részarányos fejlesztését, vagy a nagyobb kapacitású készülékekre való áttérést.

### ha az említett technológiák

tűzveszélyesebbé válnak vagy azonos veszélyeztettség mellett a termelés növekszik, akkor nem a több kicsi, hanem a kevesebb, de nagyobb kapacitású készülékek beszerzése a helyes.

A tűzrendészeti kifogásolható esetek rendszerint még akkor fordulnak elő, ha a beszerzésre kötelezett szervek tárgyismerete csak az évtizedek óta meglévő kis kézi készülékekre szorítkozik, és nem ismerik sem a nagy kapacitású készülékeket, sem pedig a vállalatuk fokozott tűzveszélyességét. Ennek a hibának a kiküszöbölését szolgálja a propaganda- és készülék-ismeretők terjesztése. Az sem vitás, hogy üzemünk pénzügyi forrásait a tervgazdálkodás helyes és reális követelményei szabályozzák, és tűzoltókészülékek sem szereshetők be feleslegesen. Ugyanakkor viszont az is kétségtelen, hogy a nagy kapacitású tűzoltókészülék fajlagos ára a kisebb, tehát az a gazdaságosabb.

Az sem vitatható, hogy begyakorlott oltószemélyzet hiányában az egymás után felhasznált készülékek tömege egyszerűen képtelen pótolni a nagy kapacitású készülékeket. Ilyen esetben csak a készülékek kicserélése a célra vezető.

Mint az elmondottakból is érzékelhető, a legmegfelelőbb készülékek kiválasztása, és használatuk egyaránt kellő gyakorlatot igényel.

Ebből a szempontból jónak és alaposnak mondható a gépipari üzemek tűzrendészeti hálózatának elméleti és gyakorlati felkészültsége.

Ehhez a jó kiképzéshez járul a területileg illetékes tűzrendészeti hatóság ellenőrző tevékenysége is, amikor szakszerűen felülvizsgálja az üzem által megtett intézkedéseket, s észrevételeit, utasításait határozatlanban rögzíti.

A bevezetőben említett BM-rendelet és a vonatkozó szabványok a legmesszebbmenőkig biztosítják az eljárások egyöntetűségét.

### a szabványok sorában

különbő figyelmet érdemel az MSZ 10 076 számú, mert részletesen rögzíti a különféle tűzosztályokat és egység tüzeket.

Ez a szabvány az éghető anyagok tüzeit hét tűzosztályba sorolja. Az egyes tűzosztályokon belül még alcsoportokat is megkülönböztetünk.

A tűzosztályok az alábbiak:

„A” a szilárd, éghető anyagok,

„B” a tűzveszélyes folyadékok,

„C” az éghető gázok,

„D” az éghető könnyűfémek,

„E” az elektromos berendezések,

„F” az éghető porok tüze,

a „BÜT” pedig a bányászati tüzeket jelent.

Az MSZ 10 076 sz. szabvány a tűzosztályokéval azonos jelzést ad az egység tüzekre és oltásukra is. Ezek az egység tüzek szol-

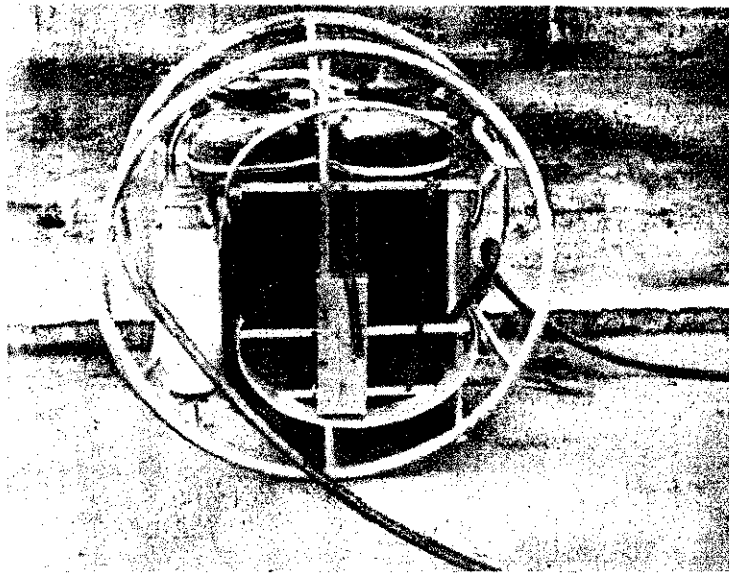

A nagy kapacitású, porral oltó készüléksorozat 250, 2x50 és 50 kg-os töltetű készülékei

gálnak a tűzoltókészülékek használatának a begyakorlására. A tűzosztályok és egység tüzek rendszere tehát arra is alkalmas, hogy segítségükkel a legmegfelelőbb oltóanyagot válasszuk ki.

A szabványos tűzoltókészülékek igen bő választékot biztosítanak a gépiparban előforduló tüzek oltására. A korszerű oltópor is két változatban kerül kereskedelmi forgalomba. Az egyik a Hidrofob, ez víztaszító oltóport jelent. A név is kifejezi, hogy ez az oltópor nem hajlamos csomósodásra, ami igen üzembiztossá teszi használatát. A hidrofób oltópor mindig nátriumhidrogénkarbonát bázison épül fel, ezért minden feszültségkorlátozás nélkül kiválóan használható nagy- és kisméretű villamos berendezésekben keletkezett tüzek oltására.

Mint már említettük, a hidrofób oltópor egyaránt alkalmas az új típusú kis és nagy kapacitású, valamint a régi típusú, porral oltó tűzoltókészülékek töltésére.

A szemcsés oltópor ezzel szemben nem víztaszító, és csak a

típusú porralöltőkhöz használható, meghozzá a Hidrofób  
nál lényegesen kisebb hatásossággal,  
korszerű oltóporok másik nagy csoportjához az ún.

## Parázsoló porok

oznak. Mint a nevük is mutatja, kiválóan alkalmasak izzó  
izstűzek a víz helyett való oltására. Ezek a porok lángoltásra  
gen jól használhatók.

Az elektromos berendezésekben keletkezett tüzek oltására  
iban csak akkor alkalmasak, ha azok feszültsége nem ha-  
ra meg az ezer voltot. Ha nagyobb feszültségű villamos be-  
dezt oltanak velük, nem az oltó személy kerül veszélybe,  
em a feszültség alatt hagyott villamos berendezés fog átútni  
zárlatra lekapcsolni. Ez az eset is azonban csak a kb. 10 ezer  
ot meghaladó feszültség alatt álló berendezéseknél követke-  
be. A feszültségmentesített berendezések természetesen nem  
ásódnak meg.

Az újabb parázsolópor is víztaszító, ezért ma már nem haj-  
os a csomósodásra. A gépipari üzemekben különleges jelen-  
güvé teszi használatukat, hogy a könnyűfém tüzek, nevezete-  
: a magnéziumnak és ötvözeteinek továbbá az alumínium-  
c és ötvözeteinek a tüzei is jól oltathók vele.

Ilyen esetben gyenge sugárban kell az égő fém felületére lö-  
ni az oltóport és azon rajta is kell hagyni. Az oltás — az oltó-  
képezte ömledék útján — fokozatosan következik be. Az el-  
ott tűzfészket addig nem szabad megbolygatni, amíg nem hűlt  
teljesen.

Könnyűfém tüzet tilos oltani vízzel, habbal, szénsavval, gáz-  
és hidrofób oltóporral, mert ez esetben robbanásszerűen meg-  
vekszik az égése. Ezzel szemben a parázsolóporral hatéko-  
an megfékezhetők az ilyen tüzesetek. Kivéve a fémnátrium és  
nkálium tüzeket, mivel ezeket a parázsolópor sem oltja ki-  
gítően. A trimetoxiboroxol nevű szerves bórvegyület alkalmas  
ilyen tüzek oltására.

Fel kell hívni a figyelmet arra is, hogy ugyanannál a tűznél  
oltóhabot és az oltóport nem kívánatos egyidejűleg alkalmaz-  
mert az oltópor a hidrofobizáló adaléka miatt habotörtő tulaj-  
ságú, tehát meggátolja a jó habtakaró képződését.

Nincs akadálya azonban annak, hogy a láng eloltása után,  
dálul folyadéktűz esetén, ne alkalmazzunk oltóhabot.

Minden készüléken feltűntették a legcélszerűbb használat le-  
őségét, és az esetleges veszélyre való figyelmeztetést.

## Itétlenül fontos,

gy az üzemi dolgozók legalább ezeket az utasításokat ismerjék.  
figyelembe is vegyék a készülékek használatakor. A továb-  
kra vonatkozó szabványok előírásai kimerítő felvilágosítást  
nak.

Még két igen fontos szabványról kell megemlékeznünk. Az  
yk az MSZ 9776-os, amely a tűzoltókészülékek műszaki köve-  
ményeit rögzíti. A másik pedig az MSZ 9780-as, amely a tűz-  
ókészülékek ellenőrzéséről és karbantartásáról intézkedik.

Úgy gondolom, felesleges indokolni, hogy a gépipari üzemek-  
n is milyen fontos a tűzoltókészülékek megelőző karbantartása  
az időszaki ellenőrzése. Az elhanyagolt, nem rendszeresen el-  
őrzött tűzoltókészülékek csupán látszat védelmet biztosítanak.

Befejezésül, de nem utolsósorban még két lényeges problé-  
it tartok szükségesnek megemlíteni. Az egyik az üzemek vidéki  
építésével, a másik az új szabadtéri üzemek létesítésével kap-  
olatos.

A fővárosban és a környékén levő üzemek tűzrendészeti hely-  
te több okból is kedvező. A korszerűen felszerelt tűzoltóság az  
eni üzemekbe szinte percekben belül kivonulhat, s maximális  
gtséget nyújthat, még a legrosszabb közlekedési viszonyok ese-  
n is. Ugyanilyen jó az oltóanyag ellátás a fővárosban vagy a  
gyvárosokban. Mindezt vidéki viszonylatban ma még nem le-  
t ilyen színvonalon biztosítani. A közlekedési akadályok külö-  
sen télvíz idején sokszor alig leküzdhető nehézséget jelente-  
k. A vidékre telepített üzemeknek tehát a tűzoltás tekinteté-  
n is önellátóbbnak kell lenniük. Elsődlegesen náluk van szük-  
g e nagy kapacitású, sőt mondhatnánk, a legnagyobb kapaci-  
sú készülékek rendszeres és céltudatos alkalmazására.

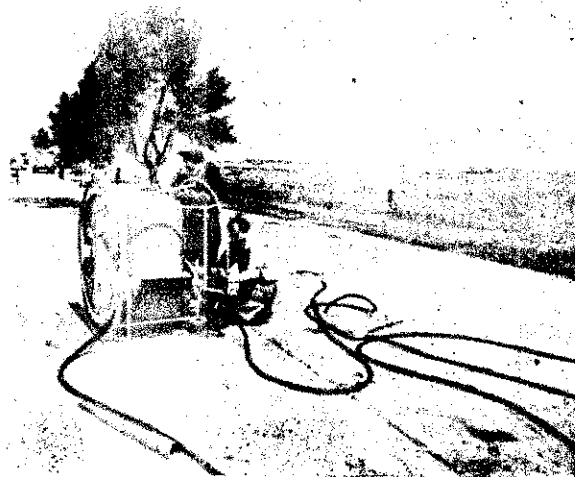

A 2x50 kg-os oltópor töltetű, gördíthető, porral oltó

Nem kisebb probléma, hogy az üzemek egyre több szabad-  
téri létesítménnyel gyarapodnak, a bányák tűzvédelmét pedig  
különleges készülékekkel hatékonyabbá tenni.

A már hivatkozott új szabványok előírásainak megfelelően  
"BÜT" (bányászati tűzoltókészülék) néven közepes kapacitású,  
de

## rendkívül üzembiztos

készülék-családot fejlesztettek ki, amelyek mind a szabadtéri lé-  
tesítményekben, mind pedig a bányászati üzemekben kiválóan hasz-  
nálhatók. Elterjesztésükhöz igen fontos tűzrendészeti érdek fű-  
ződik.

Befejezésül a következőkben összegezhetném az elmondot-  
takat

Mint hogy univerzális tűzoltókészülék nincsen, mindig a vo-  
natkozó tűzrendészeti és szabványelőírások szerint kell kiválasz-  
tani a leghatékonyabbat.

A biztonság és a gazdaságosság szem előtt tartásával kiva-  
natos lenne áttérnünk a nagy kapacitású készülékek alkalmazá-  
sára.

A gyártó vállalat a maga részéről is igyekszik áthidalni a  
meg fennálló problémákat. A tűzoltókészülékek használatát, kü-  
lönösen a nagy kapacitásúakét, szükség esetén készségezen be is  
mutatja az érdekelt üzemnek. Külön is hangsúlyozni kívá-  
nom, hogy oltástechnikai laboratóriumunk szívesen ad szaktaná-  
csot és felvilágosítást minden hozzáfordulónak, s legfőbb törek-  
vésünk, hogy a tűzoltókészülékek megbízható fegyverei legyenek  
a tűz elleni harcban.

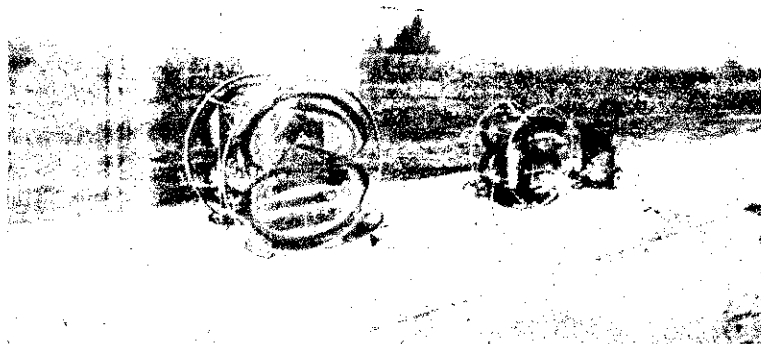

A 250 kg oltópor töltetű gördíthető, porral oltó



Ötletes kézikereklő targoncát szerkesztett Dinika András, a szőlők parancsnoka. Minden tartozékával együtt jól elfér rajta egy 400 l-es kismotorfecskenő. A targoncát két ember könnyedén kihúzhatja, de adott esetben motor-kerekpárral is vontathatják

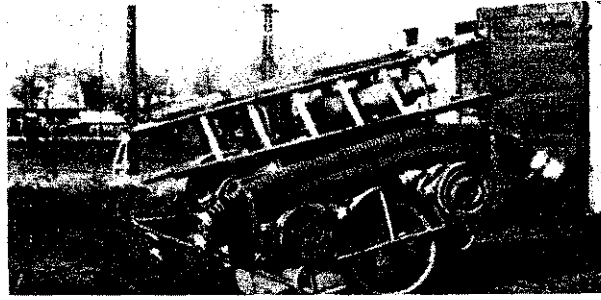

## Jubileumok

75 éves jubileumát ünnepelte december 6-án a Vas megyei Sitke 38 fős önkéntes tűzoltósága. A vezetőség a testület 18 veteránját is meghívta az ünnepségre. Lukács Lajos iskolaigazgató méltatta az elmúlt évtizedek munkásságát, majd Ceglédi János 86 éves volt tűzoltóparancsnok elevenítette fel régi élményeit.

A megyei parancsnokság, valamint a járási tanács képviselői ez alkalommal átadták a testület részére a BM TOP 2000 forintos jutalmát, valamint a Tűzrendészeti Erem arany fokozatát a 62 éves Fodor József önkéntes fhdg-y-nak. Az ünnepélyt a községi tanács és a pedagógus kar hangulatosa műsora, valamint az ütőzenekar, és énekkar színesítette. A szomszédos testületek képviselői is részt vettek az ünnepségen. A program vacsorával és reggelig tartó mulatsággal zárult.

A romhányi önkéntesek december 6-án emlékeztek meg 55 éves jubileumukról. Az alapító tagok közül Sebestyén János és Imre István is eljött az ünnepségre, és a járási MSZMP-bizottság, a járási tanács vb, valamint a megyei tűzrendészeti parancsnokság is képviseltette magát.

Terján János, a községi tanács vb-elnöke beszámolójában részletesen értékelte a testület munkásságát, majd a jó munkájuk elismerésül tizen pénzjutalomban részesültek, tizenhárom oklevelet kaptak. Huszonhárom önkéntest előléptettek, tízet pedig a Szolgálati Éremmel tüntettek ki. A BM TOP 1500 Ft pénzjutalmat és emléklapot adományozott a testületnek.

## Tűz- és káresetek

Elektromos rövidzárlat következtében 3 db ruhásszekrény, továbbá 1 db heverő, valamint szőnyegek és fotelek égtek el november 11-én Budapesten, a XV., Bocskay u. 140. sz. alatti földszintes lakóépület egyik szobájában. A kivonult egységek 2 db E-sugárral avatkoztak be. A kár 48 900 Ft.

B. Szabó Sándor 36 éves tsz-tag ittás állapotban az ágyban dohány-

zott november 23-án Tiszakürtön (Szolnok megye), a Homokszőlő u. 9. számú lakásában. Meggyulladt az ágynemű, és B. Szabó füstmérgezés következtében életét veszítette.

Szakács Irén 2 és fél éves gyermek a nyílt tüzelésű asztali tüzhelynél játszott november 22-én Olaszliskán (Borsod megye), a Kovács u. 22. szám alatti lakás konyhájában. Eközben ruhája tüzet fogott, és a kislány kórházba szállítása után meghalt.

Néhány nap múlva, december 4-én újabb tragédia történt a faluban. A Szabadság u. 8. számú házban felügyelet nélkül hagyott 2 éves Gobula Irén és az 5 éves Gobula Ferenc gyufával játszottak, s a zo-

Gyermekjáték következtében tűz keletkezett a Szabolcs megyei Kállósejnyében. Égtek: a Rákóczi út 35. 37. 39 és 41. számú földszintes lakóépületek nádfedésű tetőzete, valamint 4 szalmatetős dohánypajta, 16 q dohány, 15 q fa, 30 q szén, továbbá különböző mezőgazdasági szerszámok. A tűz oltása során Kátóna János 26 éves helybéli lakos lábtörést szenvedett. A kivonult egységek 7 db E-sugárral működtek. A kár 59 100 Ft.

November 26-án tűz keletkezett a X. kerületi Pataki István tér 24. sz. alatti Élelmiszeripari Szakközépiskolában. A kivonult egységek 14 db



bában levő ágyat meggyújtották. A kislány életét veszítette, a kislány pedig súlyos sérüléseket szenvedett.

A Somogy megyei Nemesdén hibás kémény építés miatt 2 m<sup>2</sup> területen égett egy 5x3 m-es cserépfedésű nyárikonyha mennyezete. A lehellő parázs az ágyban alvó Orbán Ferenc 62 éves eltartottra esett, s az idős ember életét veszítette. A tüzesetet csak utólag jelentették a tűzoltóságnak.

November 25-én tűz keletkezett a Nagykunsági Állami Gazdaságban (Szolnok megye). A lakásból eltávozó Juhász Béláné Béla nevű 9 hónapos kislának az ágyát olyan közel tette a kályhához, hogy meggyulladt az ágynemű, és a gyermek másodfokú égési sebeket szenvedett. A tüzesetet csak késedelmesen jelentették a tűzoltóságnak.

E-sugárral működtek. Égett a 33x39 m-es földszintes, fából épült iskolaépület tetőzete, födémszerkezete, valamint néhány tanterme, továbbá az öltözők, folyosók és a tornaterem deszka oldalfalai. A kár 115 000 Ft.

Hőségvész következtében elégett egy 8x2 m-es gumikerekű lakókocsi december 4-én a Dunavölgyi Vízügyi Igazgatóság dőmsödi telepén. Az egyik szovjet alakulat katonái észrevették, és eloltották a tüzet. A kár 40 000 Ft.

December 6-án elégett a csurgói 3x25x15 m-es kétemeletes takarmánykeverő üzem. 612 q készáru és 800 q feldolgozásra váró takarmány, ezenkívül különböző gépi berendezések váltak a lángok martalékává. A kivonult egységek 8 db E-sugárral dolgoztak. A kár 1 483 000 Ft.

A monori erdői Rétes-csárda mellett december 8-án kigyulladt az 1. sz. Autóközlekedési Vállalat ID 47-22 frsz-ű GAZ gyártmányú 2,5 tonnás teherkocsijának karosszériája és a rajta levő rakomány. A kivonult egység 1 db E-sugárral működött. Az anyagi kár 172 000 Ft.

December 9-én a XVIII., Vöröshadsereg u. 303. sz. ház előtt összeütközött az 50-es jelzésű villamos és a Köztisztasági Vállalat egyik tehergépkocsija, s ennek következtében egy haláleset és két sebesülés történt. A kivonult egységek a darugepjármű és hegesztőpisztoly segítségével megszüntették a forgalmi akadályt.

Egerben, a Verőszala u. 228. sz. házban december 11-én gyermekjáték következtében lakástűz keletkezett. Kónya Oszkár 4 éves és Kónya

Judit 2 éves gyermekek füstmérgezés következtében életüket veszítették. Kónya Tibor 3 éves gyermekét pedig súlyos állapotban kórházba szállították.

## Néhány sorban

Nagy tűz ütött ki az Egyesült Államok Massachusetts államának Holyoke városában egy ütemeletes épületben. A jelentések szerint a tűz következtében nyolc ember vesztette életét.

Krétai szigetén, a Heraklion nevű katonai repülőtéren kísérleti leszállás közben kigyulladt egy Poseidon típusú francia hadi repülőgép. Tíz személy életét veszítette, négyen pedig megsebesültek.

Az amerikai légierők C-133 Cargemaster típusú szállító repülőgépe egy Új-Fundland-i repülőtérről való felszállása után lezuhant és kigyulladt. A helyszínre érkezett tűzoltók már csak az elégett gép roncsait találták meg. Hét személy életét veszítette.

A Kuvvare indiai városban támadt tűzvészben 700 ember vesztette el otthonát. 160 üzlet és 98 ház vált a lángok martalékává.

A Német Szövetségben Köztársaságban Zwebbrückenben ismeretlen okból tűz keletkezett a Bundeswehr helyőrségi épületeiben. 23 katonai kocsi vált a lángok martalékává.

Tűzoltó Snorkel-berendezést szerkesztettek angol technikai szakemberek. A hidraulikus úton emelkedő, Simon Snorkel nevű különleges berendezés maximálisan 65 láb magasságban hosszanti, horizontális és forgó mozgást végezhet. Mozgékony-ságával a Snorkel a tűz középpontjába irányíthatja az oltóanyagot, és a legkülönbözőbb műveletek végrehajtóká véle, mert kosarában hat ember elfér.

## Felhívás

Az Önkéntes Tűzoltótestületek Segélyzőpénztárának Ügyviteli Szabályzata értelmében a községi tanácsok végrehajtó bizottsága minden év január 31-ig tartozik valamennyi önkéntes és ifjúsági tűzoltói biztosítási, vagy tűzoltói szolgálat közben történt baleset esetére.

Az eddig kialakult gyakorlat szerint személyenként és évenként továbbra is 3 forint, ifjúsági tűzoltók után (16 éves korig) pedig személyenként és évenként 1 forint biztosítási díjat kell fizetni. Biztosítani kell az önkéntes tűzoltótestület valamennyi tagját.

A biztosítási díj összege a községi tanács költségvetésében a „Rendbiztonság” cím alatt szerepel, és a pénz 1965. január 31-ig a 215 338-VI. sz. csekkzájára kell befizetni az Önkéntes Tűzoltótestületek Segélyzőpénztárának címére.

Ennek elmulasztása vagy hiányos befizetése esetén az önkéntes tűzoltók nem tarthatnak igényt segélyre. Ezért szükséges, hogy a testület parancsnoka, illetve egyik vezetője tarja szorgalmazza a községi tanácsoknál a biztosítási díj határidőre történő befizetését.



# Nál van, fiúk!

(Folytatás a 15. oldalról.)

eresedést szenvedtünk. A hatóhely értékét bizonyítja, hogy a iz vetélkedésben olyan jóképes csapatok búcsúztak el az NB-ól, mint a Váci Vasas, az Autó, a Chinoin. Szép helyezéseit mutatunk idénként jó és korszerű- tőrekvő játékkal biztosította. eredmény nemcsak azokat teszi von boldoggá, akik hétről hétről a mérkőzésekre, hanem az is, akik a sajtóban kísérték elemmel a Tüzoltó Dózsa szé- ségét. Ilyenek pedig biztosan ) számmal akadnak, hiszen az mi és az önkéntes tüzoltók sok- nyit sportrajongójának nem le- közömbös testületünk labdarú- csapatának a szereplése.

év szerint is érdemes felsorolni kat a labdarúgókat, akik része- voltak a sikereknek. Szabó ka- korábbi előlétsége miatt lenye- en csak az ősi mérkőzéseken hetett, s a legutóbb mérkőzésen tő teljesítményt nyújtott. Pál asszal egyes találkozókon igen védett, és nagyban hozzájárult vaszi sikerekhez. A legjobb csá- rász a Vágóölyg, Papp, Della- ió védelem volt. Aligha lehet- sorrendet felállítani köztük, mi- egyformán keményen, sportsze- n és legutóbbszor kitűnően oldot- meg feladatukat. A mérkőzések bségén igen jó teljesítményt ijított a Kútrich-Nagy fedezet- . Játékuk nem egyszer valósg- kimagasló a mezőnyből. Az isó mérkőzéseken azonban saj- erősen visszaestek, és ez ki is ott a csapat teljesítményére.

GY-EGY TALÁLKOZÓN A CSA- RSOR IS kielégítő teljesítményt ijított, de valamennyi mérkőzést pulóvére ezt a csapatrészt felté- tül meg kell értesíteni. A legjobb adó után fellélt Simonfi volt. y-egy mérkőzésen ragyogó meg- sátsokat láthatunk tőle, de meg- ti, hogy bosszantó hibákat is vetet el, és néhányszor gólkép- enek bizonyult. Persze nyil- t azért is, mert hétről hét- igen nagy felelőssége hárult mni a csatársor legjobb embe-

rére. Feigl csak néhány mérkőzésen tudta kamatoztatni kivételes gyor- saságát, tehát az új idényben nagy formajavulást várnunk tőle. Az ál- lagnál jobb teljesítményt nyújtott Lajos és Konkoly is. Ugyanez nem mondható el Kádiról és Galiczáról. Eléggy hullámzó volt a teljesítmé- nyük, és azt hiszem, feltétlenül ja- vitanunk kell az állóképességükön meg a játékfelfogásukon.

Helyesnek tartjuk, hogy az edző alkalmat és lehetőséget nyújtott a fiatal Sándornak az első csapatban való szereplésre. Ez a tehetséges labdarúgó már az első mérkőzésen beváltotta a hozzáfűzött remé- nyeket, és kimagasló gólképességgel igen nagy hasznára volt csapa- tunknak. A későbbi mérkőzéseken sajnos fokozatosan elszürkült a já- téka. Egy-egy találkozóon váltakozó sikerrel játszott még: Fekete, Vill, Balogh, Sas, Varga és Pribelszki.

AZT HISZEM, NEM ERDEKTE- LEN megemlíteni, hogy a sportsze- kerek mellett öröndetesen ala- kult labdarúgónk magánéletbe, s javult a munkához és tanulá- sához való viszonyuk is. Mi, stur- kolók is örülünk annak, hogy egyes játékosok nagy gondot fordítanak tanulásukra, illetve továbbképzé- sükre. Kútrich és Feigl például egyetemen, Kádi és Vágóölygi pe- dig a BM Akadémián tanulnak. Örömmel és boldogan nyugtázzuk azokat a kedvező véleményeket is, amelyeket az egyes parancsnokok mondanak a hozzájuk beosztott lab- darúgókról. Általában elmondható, hogy fiaink nemcsak a labdarúgó- pályán, hanem a munkahelyükön is breszlettel megállják a helyüket.

A bajnokiság sikeres befejeztével valamennyiünkben felmerül a kér- dés: Hogyan tovább? Úgy vélem, joggal bizakodhatunk a további jó szereplésben. A vezetőség javuló munkája következtében egyre szer- vezetlenebb és rendszeresebb válik a szakosztály tevékenység. Derű- látsza adhat okot az is, hogy Nagy József az elkövetkező idősakra is vállalta az edzői tisztséget. Szak- mai felkészültsége és rendkívül jó



A Tüzoltó Dózsa labdarúgó-csapata

pedagógiai érzéke folytán minden bizonnyal megfelelő lesz a csapat ez évi felkészítése, s reméljük, hogy az 1965-ös évben a Tüzoltó Dózsa labdarúgói a korábbiól még na- gyobb odaadással küzdenek majd a még jobb eredmények eléréséért. Igaz, előreláthatólag jóval nehezebb feladatok előt áll csapatunk, mint az 1964-es évben.

A további sikerek elérése szükségszerűen megköveteli a szakosztály vezetésétől és az edzőtől, hogy a felkészítés időszakában nagy gondot fordítsanak a jobb csapatjáték ki- alakítására és a játékosok képessé- geinek megfelelő stílus kialakításá- ra. Tovább kell fáradozni az együt- tes játékanak gyorsabb, korszerűb- bé, és eredményesebbé tételéért.

A ZÖKKENŐMENTES SZEREP- LES céljából a játékosoknak minden mérkőzésen meg kell tartaniuk a taktikai utasításokat. Egy-egy bírói tévedésnek vagy az ellenfél durvabb magatartásának sem szabad kiköz- kentenie őket megszokott játéktilu- sukból. Meg kell követelni a fegyel- met, a pontosságot és meg kell ér- tetni valamennyi játékoskal, hogy a Tüzoltó Dózsa színeiben játszani nem csupán sportbeli igény! A játé- kosok fokozottabb egyéni képzése kiválóan alkalmasnak ígérkezik ére- nyük csiszolására, hibáik nyesege- tésére. Tovább kell névenni a csa- pat tagjainak egészséges önbizalmát, amelyhez igen jó alapot nyújthat az 1964. évi szép szereplésük. El kell érni, hogy tovább fokozza az ed- zési sikereket, adataira vigyük a tüzoltó-sport ügyét. Sok sikert kí-

vánunk az új évadhoz, s reméljük, hogy az 1965-ös évben még több le- hetőségünk nyílik az ünneplésre és eredményeik méltatására.

A csapat egyik szurkolója



December 15-én a BM Központi Klubjában Szívós Péter r. alezre- des, személyügyi főcsoportfőnök elvtárs ünnepélyesen átadta a vándorserleget a helyi szervek sport- bajnokságán legjobban szereplő Határőrség-nek, a vándorzászlót pe- dig a megyék közötti pontverseny- ben első helyen végzett Pest me- gyei BM-szerveknek. A képen a megyei helyi szervek képviselői a vándorzászlóval.

## FEJTÖRŐ ★ FEJTÖRŐ ★ FEJTÖRŐ

1. 1874. IX. 10. 8-IG VOLT SOPRONBAN. 13. N. Ilyen toll 18. 14. Rag. 15. Női v. 16. Jugoszlávia egy része. 17. illat. 18. Vissza: bizonyos számú ssalhangzó. 20. Vissza: gyilkoid. Vissza névelővel: lisztet „szűr”. Majdnem Olga! 25. Mondatrészt. Az egyik állatnem. 29. Körülbe- . 31. Kilowatt. 33. Hangtalan sál. Növény. 35. Nem vércsatornái

(y = i). 37. Vonat teszt. 39. Szarvas- fajta névelővel. 40. LW. 41. Német kőtőszó. 42. Majdnem zenés! 43. Fejtője. 45. 1962-BEN MEGEPITEITE AZ ELSŐ AUTOMOBIL GÓZPECS- KENDŐT! 47. K. 48. Vissza: nem mással. 49. Görög betű. 50. Van ilyen étel. 51. Nála mássalhangzó. 52. Aki magánhangzó. 53. Sziget.

FÜGGŐLEGES SOROK: 1. Nem elsősnek. 2. Keresztül + Z. 3. Nem ráérős. 4. Érzékszerv. 5. Ide-oda ha- jgáló. 6. AZ ELSŐ „VEDŐRUHA” KÉSZÍTŐJE. 7. Állóvíz. 8. Kerget. 9. Vissza: Haldokló. 10. Liszt részét 11. Vissza: Vízben található. 12. Vonat közepe! 19. Szám. 22. Athaladjon. 23. Van ilyen fiúlet is. 26. Asszony oroszul (fon.). 28. Valódi-e. 30. Be- helyező. 32. 1844-BEN LONDONBAN Ó TERVEZETT ELŐSZÖR MENTŐ- TÖMLŐS GÉPEZETES LÉTRÁT. 33. Ökörnek van. 34. Latol. 36. Búsan. 38. Föld latinul. 44. Pénzügyminisz- térium. 46. B.

Figyelem! A rövid és a hosszú magánhangzókat nem különböztet- jük meg.

Megfejtésül az alábbi sorokat kell beküldeni: Vízszintes 1., 45. Függő- leges 6., 32.

Be kell küldeni továbbá a pon- tokkal megjelölt kockákban levő betűkből összeállítható város nevét, ahol már 1703-ban tüzoltó társulatot alakítottak (Ü = U).

Megfejtési határidő: 1965. január 20.

A helyesen megfejtők közötti könyvjutalmakat sorsolunk ki. K. I.

A 12. számban megjelent kereszt- rejtvény megfejtése a következő: BRIT MŰZEMBAT, TABOR HE- GYEN, EXERCITATOR, VEXILLA- RIUS.

A pontokkal megjelölt kockákból

összeállítható a város neve: ESSLIN- GEN.

Könyvjutalmat nyertek: Bencsik Sándor, Vá; Farkas Zsigmond, Bu- dapest; Molnár Sándor, Ivánca.

A nyereményeket postán küldjük el.

### MAGYAR TÜZOLTÓ

A magyar tüzoltóság folyóirata szerkeszti a szerkesztő bizottság

Felélős szerkesztő:

Beszteri Lajos

tüzoltóőranyag

Szerkesztőség:

V. Néphadsereg u. 9.

Telefon: 313-700.

adja a BM Tűzrendészet Országos Parancsnoksága

felélős kiadó: dr. Mieszk Rudolf

Terjeszti a Magyar Posta

1961/2 — Zrínyi Nyomda, Bpest

Fv.: Bolgár I.

INDEX: 25 604

1	2	3	4	5	6	7	8	9	10	11	12	
13						14			15			
16							17					
20				21	22		18	19				
		25	26						27		28	
29	30				31	32		33				34
35		36						37				38
39						40			41		42	
43					44			45		46		
		47			48						49	
50						51		52				53



**D**ecember 16-án a hajnali órákban kigyulladt a Gabonatröszt Szolgáltató Vállalat 1. számú telepén levő gabonaraktár. A nagy kiterjedésű tető- és silótűz a budapesti tűzoltóság 27. sugárral és szakszerű beavatkozással oltotta el, illetve akadályozta meg a veszedelmesnek induló tűz tovaterjedését.



Az ötemeletes gabonasiló Dandár utcára kidőlt fala



Már csak a félig elszenesedett deszka cellafalak tartják a hatalmas mennyiségű gabonát



„Munkában” a gépezetes tolólétra

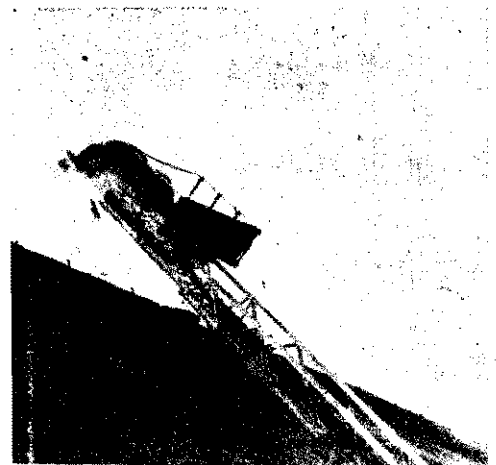

A siló tűzének oltása létráról is nehéz feladatot jelentett

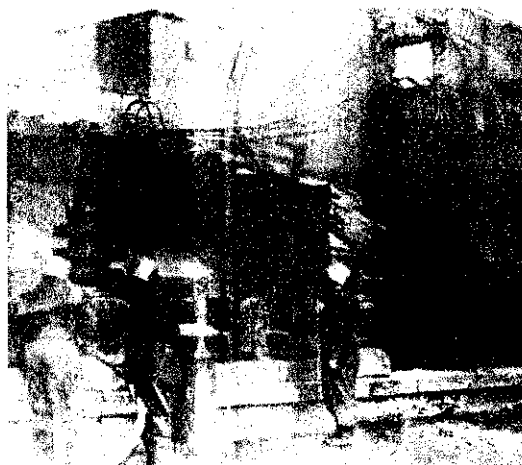

A szemben levő ház tetőzeteről is dolgoznak a sugárral



Utómunkálatok öt emeletnyi magasságban — a gabonasiló faláról

A gabonaraktár teteje. A képen jól látható, ahol a tűz tovaterjedését megakadályozták

Ez a közeli felvétel jól szemlélteti a tűz pusztítását, s a körülményeket, amelyek között a tűzoltóknak helyt kellett állniuk





1945



**HÚSZ ÉV MŰLTÁN...**

**A Kun utcai laktanya udvarán**

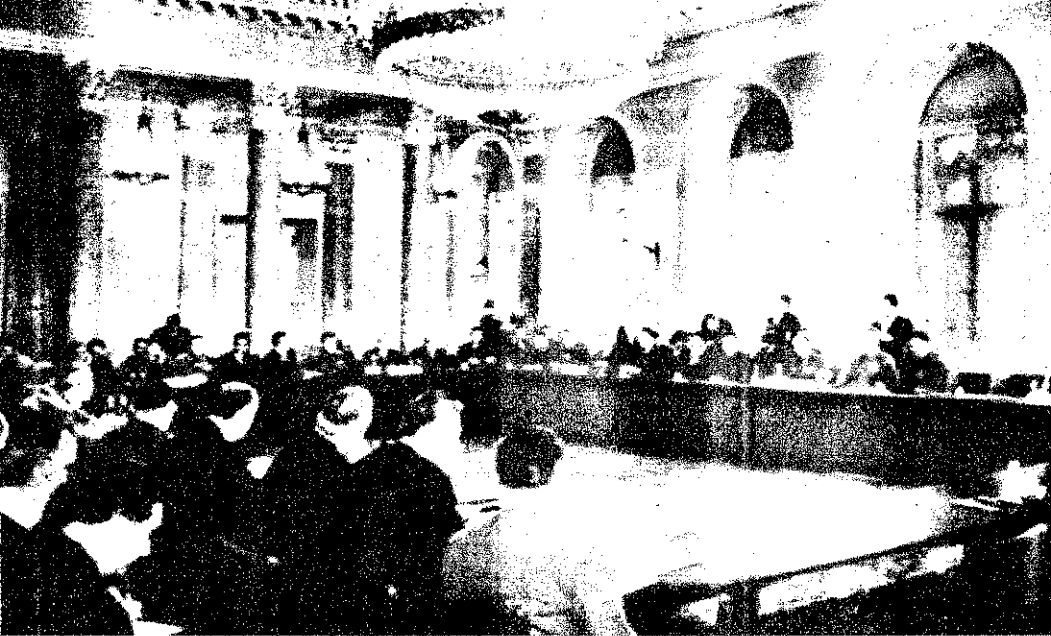

A Varsói Szerződés tagállamainak politikai tanácskozó testülete értekezletet tartott a lengyel fővárosban. A felvétel a január 19-i megnyitó ülésen készült



Dr. Simon Koller rendkívüli és meghatalmazott nagykövet, az Osztrák Köztársaság első magyarországi nagykövete megbízólevelének átadása után koszorút helyezett el a magyar hősi emlékműnél, a Hősök tere



Január 20-án ünnepélyesen beiktatták hivatalába Johnsont, az USA 36. elnökét. A képen az elnöki menet a Fehér Házból a Capitoliumba indul az ünnepségre



Eletének 91. évében elhunyt Sir Winston Churchill, Nagy-Britannia volt minisztereinöke

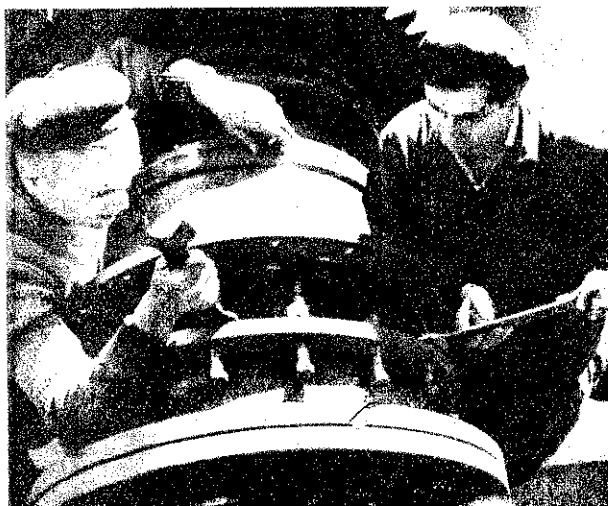

A Dunai Vasmű legújabb hengerművek készítői is csatlakoztak a Csepel Csögyár felszabadulási versenyfelhívásához. Vállalták, hogy március 31-ig üzemeltetési próbákra készítsenek átadható hengerműveket összesen 100 darabban. A rendezésen: Gál György, Murzák Lajos, a 1550-es repülőgépek meghajtóművét szerelik



nyors ütemben épül a lágymányosi lakótelep. Felvételiükön az újonnan elkészült 9 szintes öntöttbeton épületek



Pillók alez. elvtárs átadja a „Tűzrendészeti Érem” arany fokozata kitüntetést Juhász Ándornak, a Dunai Vasmű parancsnokának

## A kiváló teljesítményért

A belügyminiszter elvtárs a bécsi nemzetközi tűzoltóversenyen elért kiváló teljesítményéért a „Tűzrendészeti Érem” arany, illetve ezüst fokozatával tüntette ki a Dunai Vasmű versenyrajának tagjait. A kitüntetéseket Pillók János t. alez. elvtárs, a BM Tűzrendészet országos parancsnokhelyettese adta át január 15-én, a testület munkaértekezletén. A csaknem teljes létszámban megjelent testületi tagok előtt Pillók alez. elvtárs méltatta a kollektív eredményes munkásságát. A vasmű vezérigazgatójának képviselőletében Fejér Antal elvtárs, a személyzeti főosztály vezetője vett részt az ünnepi aktuson.

A kitüntetettek egy csoportja



# 20 ÉVE

# szabad fővárosunk!

Írta: Ficsór Sándor t. örgy.,  
a BM Tűzrendészet  
budapesti parancsnokhelyettese

1945. február 13 felejthetetlen történelmi dátum hazánk, fővárosunk életében. A szovjet hadsereg hős katonái súlyos véráldozatok árán felszabadították Budapestet, s véget vetettek a német fasiszták és nyilas cinkosaik esztelen, vérgözs pusztításának. Szabaddá vált fővárosunk elpusztult lakóházai, középületei, gyárjai, hídjai, romjaik alá temették a feudális kötöttségtől terhelt fasiszta Horthy-rendszert. Ez a tudat és a jövőbe vetett hit, a felszabadulás nagyszerű távlatai tették elviselhetővé azt a fájdalmat, amelyet Budapest népe joggal érzett a nagy pusztulás láttán.

Húsz eszendeje ennek! Az egykor romokban heverő és sokat szenvedett főváros azóta szebb lett mint valaha; ipari létesítményei, kulturális, művelődési intézményei, sportlétesítményei, műemlékei, közintézményei, új hatalmas lakótelepei dolgozó népünk közkinésévé. Budapest pedig az ország — mindannyiunk — szívévé vált. A főváros az újjáépítés idején csak úgy, mint a szocializmus építésének nagy küzdelmében, mindig a harc első vonalában állott, s áll ma is.

Ha visszatekintünk a két évtizeddel ezelőtti állapotokra, a főváros tűzvédelmének helyzetére, látnunk kell, hogy tulajdonképpen honnan indultunk el. Állományunk számos tagja jól emlékszik még arra, hogy a főváros létesítményeivel szinte egyidőben szereink, felszereléseink és laktanyáink jelentős része is tönkre ment, a megmaradt szerkezet és felszereléseket pedig a fasiszták nyugatra „mentették”. A felszabadult Budapest tűzvédelmére 1945-ben mindössze 3 db gépjárműfecskendő, 1 db Deimier tölőlétra, 1 db mentőkocsi és 13 db 800 l/p-es kismotorfecskendő állt rendelkezésre.

A Kommunista Párt hívó szavára már a felszabadulást követő napokban nemcsak a gyárakban, de a főváros tűzoltóegységein is megindult az élet; itt is a kommunisták álltak mindenütt az élre. Eltakarították a laktanyák romjait és ha nagyon nehéz anyagi és műszaki körülmények között is, de szervezték a tűzvédelmet. Az itthon maradt megsérült felszereléseket igyekeztek saját maguk erejéből és a Kun utcai műhely segítségével rendbe hozni és készenlébbe állítani. Nagy öröm volt, amikor egy-egy szer elkészült és ha kézi erővel is, de kivonultak a tüzészetekhez, hogy mentsek a megmaradt javakat és segítsék a bajba került embertársaikat. Ebben az időben nem volt ritka látvány a főváros utcáin, amint targoncára szerelt kismotorfecskendővel, kézi vontatással, tűzoltók vonultak futva a különböző káresetekhez. Nem árt ezekre a nehéz napokra visszaemlékezni!

Az elmúlt húsz év során az egész ország, s ezen belül Budapest tűzoltóságának élete is döntően megváltozott. A párt és kormány gondoskodása nyomán nemcsak a tűzoltóság munkájának jelen-

tősége nőtt meg, hanem funkciója is alapvetően más lett. A mentő tűzvédelem biztosítása mellett igen fontos helyet kapott a megelőző tűzrendészeti munka. 1952-ben az állami tűzoltóság hatósági jogkört kapott. Ez a körülmény hasonlóan mint az ország más területein — a fővárosban is fokozott feladatok elé állított bennünket. Szerénytelenség nélkül elmondhatjuk, hogy — ha nehézségekkel telve is —, de különösen az utóbbi tíz esztendőben a megelőző tűzrendészeti munka igen jelentősen fejlődött. Ennek következtében létesítményeink tűzvédelme — a társzervek és a tűzvédelmi aktívák — segítségével mind eredményesebben biztosított.

Személyi állományunk politikai és szakmai nevelése is alapvető változásokon ment keresztül. A politikai, világnézeti ismereteken túlmenően az elméleti és gyakorlati szakmai képzés területén is nagyot haladtunk előre. A megnövekedett feladatok végrehajtásához nagyon jelentős és sokoldalú segítséget adtak számunkra a Szovjetuniótól kapott tapasztalatok. Szervezetesebbé és szakszerűbbé tettük egységeink munkáját, s emellett fokozott gondot fordítottunk a létesítményi tűzoltóságok számának és felkészültségének fejlesztésére. Állományunk nemcsak a mentő, hanem a megelőző tűzvédelmi feladatok ellátására is alkalmassá vált. Az elméleti és gyakorlati felkészültség fokozása mellett pártunk és kormányunk gondoskodása folytán, a főváros több és korszerűbb szerkekkel és felszerelésekkel rendelkezik, mint valaha.

Ma szocialista hazánk fővárosa, Budapest az egyetemes emberi haladás szolgálatában áll. Hatalmas erő szabadult fel 20 évvel ezelőtt ebben a városban, ebben az országban. Felszabadult a munkások társadalmát formáló ereje és megalkotta a munkáshatalmat. Nagy utat tettünk meg. Az elvégzett munka eredménye biztosíték arra, hogy jó úton járunk!

Nagyok az eredmények, de sok még a tennivaló! Az ünnepi évfordulóról akkor emlékezünk meg legméltóbban, ha számba vesszük mindazt, amit még tennünk kell. A legfontosabb feladat: tovább kell erősíteniünk a néphatalmat! Ennek érdekében mi, a tűzvédelem területén dolgozók: állami és üzemi létesítményi tűzoltók, tűzrendészeti bizottságok és tűzvédelmi aktívák a saját munkaterületünkön minden tudásunkkal és erőnkkel segítsük elő a megtermelt javak védelmét; vigyázzunk éberen szép és egyre szebb, szeretett fővárosunk minden intézményére, minden polgárára! Akkor ünnepelünk igazán, ha fáradtságot nem kímélve, szakadatlanul küzdünk szocialista hazánk további felvirágoztatásáért, a békéért. Ezzel áldozunk legméltóbban a harcban elesett mártírjaink és a szabadságunkért vérüket hullatott szovjet hősök emlékének!

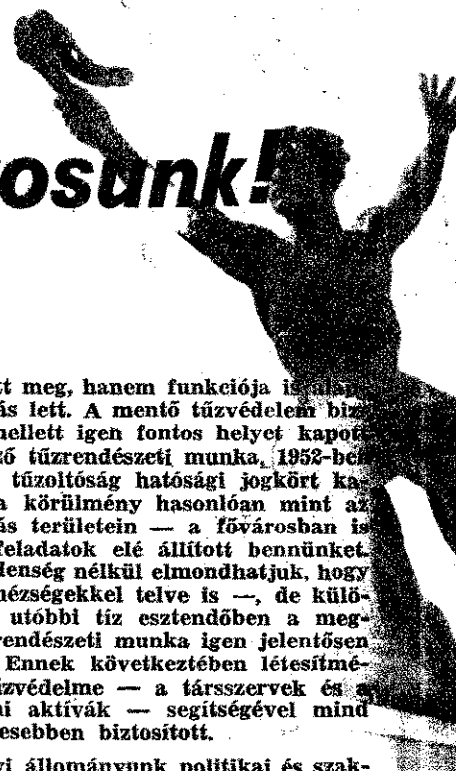



# Nagyobb feyelemmel

**E**gét a feyelem és felelősség kérdése; az élet tüzte napirendre — először a felszabadulás, de még inkább a munkáshatalom kivívása után. A szocialista feyelem elválaszthatatlan a társadalomért, az egész dolgozó népzert felelősségtől. Ez nemcsak és nem elsősorban azt jelenti, hogy kell a feyelem, hanem azt, hogy a feyelemnek értelme és célja van, amely megfelel a dolgozó emberek érdekeinek. Minél erősebb az a tudat, hogy van miért dolgoznia az embernek, annál inkább nő a felelőssége. Példák sokasága bizonyítja, hogy realis célt tűz a párt élénk, amikor az osztálytársadalmak kényszerfegyelméhez mérten új, a szocializmusnak megfelelő, öntudatos feyeelmet akar megvalósítani társadalmi méretekben.

Mégis, napjainkban az átlagosnál nagyobb súllyal vetődik fel újra a feyelem és a felelősség kérdése. A szocialista feyelem kibontakozását egy sor jelenség, ezek káros hatásai fékezik. Minden embernek, aki felelősséget érez a szocializmusért, legsajátabb érdeke, hogy a maga feyelemzett munkájával és a feyelemet másoktól is megkövetelő magatartásával segítse az olyan közfelfogás erősödését, amely nem tűri a lazaságokat, a feyelemzetlenséget.

## Társadalmi szervezetség és feyelem

A társadalom az emberek meghatározott együttműködésének, az emberek közötti viszonyoknak, kapcsolatoknak bonyolult rendszere. Minden társadalomnak lényeges összetevője az emberek közötti kapcsolatok, az együttműködés és más viszonyok szervezetségének megteremtése. *Szervezetség nélkül nincs társadalom, az emberi közösség minden tagjára kiterjedő feyelem nélkül pedig nincs szervezetség.* Ez még a legprimitívebb körülmények között élő természeti népeknél is így van. Minél fejlettebb a társadalom, annál bonyolultabb, sokoldalúbb az emberek egymásra utaltsága, s ez magasabb fokú szervezetséget kíván. Jól látható ez még olyan egyszerűnek látszó kérdésben is, mint az országúti közlekedés megszervezése. Mennyivel egyszerűbb volt ez 300—400 évvel ezelőtt, a postakocsi világában, mint ma, a sok ezer gépkocsi forgalmának idején. Vagy mennyivel egyszerűbb volt megszervezni a termelést egy kézműves műhelyben, mint a tíz- és tízezeret foglalkoztató nagyüzemben — még akkor is, ha csak a technikai szervezetség oldaláról nézzük a kérdést.

A társadalom megszervezése, az emberek tevékenységének összehangolása azonban nemcsak a technika igényelte feladat. Ez a legszorosabb kapcsolatban áll az egyén és a közösség anyagi, politikai érdekeivel is, kihat a feyelem követelményeinek a formájára és lényegi tartalmára is. Az érdek és az igény, amely a feyelemet megkövetelte az osztálytársadalmakban, más tartalmat kapott a kizsákmányoló és a kizsákmányolt elnyomott osztály szemszögéből. Az uralkodó osztály megkövetelte feyelem a kizsákmányoltak erőszakos elnyomására féken tartására épült. Így volt ez a rabszolgasági társadalomban és a hűbéri társadalomban egyaránt. A kapitalizmusban a helyzet „csak” annyit változott, hogy a nagyüzemi termelés körülményei között a nyers fizikai kényszer felváltotta az éhség kényszere. A proletárnak nincs termelőeszköze, s ha nem akar éhen halni, akkor „önként” el kell adnia munkaejét. Kényszerfeyelem volt a régi is, kényszerfeyelem a kapitalizmus is, bár a forma változott.

A társadalom követelte feyelemnek, mint láttuk, többféle megnyilvánulása és követelménye van az osztálytársadalomban is. Hogy csak a legfontosabbakat említsük: van munkafeyelem, állampolgári, katonai, politikai, erkölcsi feyelem stb. Mindezek megteremtésére nem elég egyedül az éhség, a munkanélküliség réme a kapitalizmusban sem. A tőkésék igénybe veszik az állam kényszerítő erejét és az

ideológiai ámitás eszközeit is, hogy az ellentétes érdekű munkásosztályra rákényszerítsék a saját érdekeiket megvalósító feyelemet.

Nem lehet figyelmen kívül hagyni azonban, hogy már a *kapitalizmus korai szakaszán kezdetét veszi valami új is, a munkásosztály szervezetsége, feyeleme.* Kialakul a munkásmozgalom, a forradalmi párt, amely a saját érdekeiért való harcra szervezi a munkásosztályt és minden elnyomott dolgozót. A tőkés ellen folytatott forradalmi osztályharc új tartalmat ad a szervezett harcban részt vevők feyelemének. Ez a feyelem nem kikényszerített, hanem önként vállalt, a tudatosult osztályérdeken alapuló. *A munkások legjobbjainak önként vállalt, osztályharcos feyeleme fontos forrása és pozitív hagyománya az új szocialista feyelemnek* mindenhol, ahol a munkásosztály hatalomra került, így hazánkban is. Már ez is bizonyítja, hogy nem illúziók kergetése az igény a szocialista feyelem széles körű kibontakoztatására.

## Szocializmus és feyelem

Szocializmus és feyelem — nem önkényesen egymás mellé rakott szavak. A *szocializmus építése minden eddiginél magasabb fokú szervezetséget követel meg.* Hazánkban az alapok lerakásának befejezésével egyben a kizsákmányoló osztályok maradványait is felszámoltuk. Most csak baráti osztályok és rétegek vannak társadalmunkban, s ezeknek egymásra utaltsága megnőtt, tevékenységüknek a közös cél érdekében való megszervezése, az egyéni és a közösségi érdekek megfelelő kibontakoztatása parancsoló szükségesség. Feyelem nélkül nincs szocializmus.

Olyan úton járunk, ahol egyre inkább társadalmi méretekben válik közössé a szocialista érdek. A társadalom céljai mindinkább összhangba kerülnek az egyes dolgozók egyéni céljaival, törekvéseivel. Ez még inkább kívánja az aktív, feyelemzett tevékenység kibontakoztatását a társadalom javára, az egyén hasznára. De ezt a feyelemet nem lehet az osztálytársadalomra jellemző eszközökkel és módszerekkel megvalósítani. *A dolgozók érdekeit kifejező célokért folyó harc egyrészt kívánja, hogy maguk a dolgozók ismerik jól a célokat és egyre többen önként vállalt feyelemmel részt vegyenek megvalósulásában, másrészt követeli, hogy az öntudatos dolgozók tevékeny részt vállaljanak olyan közhangulat megteremtésében, amely a lógosokat is rászorítja a becsületos munkára.* Csak így érvényesül az elv: aki többet dolgozik, az többet kapjon a társadalomtól, aki kivonja ma-

gát a munkából, azt adminisztratív eszközökkel és a közösség nyomásával munkára kényszerítsük.

Voltak és vannak eredményeink a szocialista feyelem alakulásában. Aki végül élte, nem felejt el az 1945-ös szünetet és a közlekedés beindulására szervezte nagy társadalmi munkát, hídépítést, a ru mokból kikapart gépekkel való indulás sok gyárnak. Majd a munkaverseny, önkéntes társadalmi munkák, a falujár: nyújtotta szép példáit annak, hogy valami új van kibontakozásban hazánkban, társadalomért érzett felelősség és ennek kifejezője — a szocialista feyelem. Napjainkban is a szocialista brigádmozgalo fejlődése, a kiváló dolgozók számának jelentős növekedése, sok ezer dolgozó példás munkafeyeleme, közéleti felelőssé vállalása szélesíti azoknak sorait, ak egyre nagyobb felelősséget éreznek a szocializmus építéséért.

A szocialista feyelem kialakításán alapvetően fontos annak megértése, hogy a kapitalizmus megdöntését és az új társadalom felépítését milyen emberanyaggal kezdjük. Nem felejtethetjük el, hogy *kapitalizmus ideológiai hatása, erkölcsi szokásai még hosszú ideig megmaradnak és mérgezik az új, fejlődő társadalmi légkört.* Ezért illúzió lenne azzal az igénnyel fellelni, hogy máról-holnapra mindenki a tudatos szocialista feyelem szintjére emelkedjen.

## Feyelemzetlenség, felelőtlenység

Napjaink fontos problémája, hogy kapitalista múlt negatív öröksége mellett olyan káros jelenségek száma, mint önzés, anyagiasság, a laza munkafeyele a felelőtlenység. Miközben tehát erősöd a munkáshatalom, a szocialista termelő viszonyok uralma, a munkás-paraszt szövetség stb., és ezzel együtt szélesebb körűvé válik a szocialista tudatosságon alapuló felelősség, feyelem, a társadalmi követelményei iránt bizonyos kispolgári tendenciák is erősödnek. Hogy lehetséges ez? Ezt sokan nem látják világosan és különböző hibás, egyoldalú tételéhez jutnak. Vannak olyanok akik a lazaságok okaként a párt politikájának liberalizálódását jelölik meg, azonban hamis beállítást, még ha jóindulatot feltételezünk is a felvetőikről. A kérdésnek az eldöntésére, ha liberális-e a párt politikája, objektív mérce áll rendelkezésre, az, hogy erősödött a munkáshatalom az utóbbi években, s lárdabb-e a szocialista termelési viszony uralma, mint régebben stb. Ezel a kérdésekre pedig egyértelmű válasz adhatunk, mert erősödött a munkáshatalom és a szocialista termelési viszony uralma hazánkban. A kispolgáriság tendenciájának más okai vannak.

Magyarországon a társadalmi viszony az emberek életkörülményei gyorsabban fejlődtek, mint a szocialista tudatosság. Ez egyben az is jelentette, hogy az emberek tudatár nemcsak szocialista elemek hatottak; vagyis a szocialista életkörülménye nem hozza magával automatikusan a szocialista tudat alakulását. Például a szocialista fejlődésnek velejáró

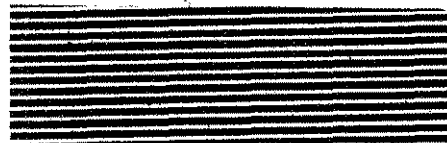

ja az életszínvonal emelkedése. Ez megfelelő tudatformáló hatással, pozitív módon befolyásolja a gondolkodást. De a szocialista tudatformáló hatás nélkül lehet a harácsolási, a szerzési vágy megrövedésének is forrása. Vagyis, lehetséges az életszínvonal javulásának olyan nélkülhatása, amely az igények eltűzéséhez vezet. Így erősödhet meg olyan hatás, amely kevésnek találja a becsületlen munkából szerzett jövedelmet az életszínvonal gyorsabb emeléséhez és előbb-utóbb a társadalom megkárosításához vezet. De még a munkából eredő jólét is járhat káros hatással, mondjuk akkor, ha valakinél az élet egyedüli értelmévé a szerzés válik. Tipikus példája ennek az, amikor emberek még koplalással is az autószerést tűzik ki célul.

Az előzőekben csak példáztam, hogy a kapitalizmusból a szocializmusba való átmenet idején nemcsak a múlt maradványaival kell számolni, hanem ezek mellett olyan mai hatásokkal is, amelyek ugyancsak a szocialista felelőség és fegyelem ellen hatnak. A kapitalizmusra jellemző kényszerfegyelmet megszüntettük, s ez jó. A szocializmusnak emberibb egyelemre van szüksége. Azonban máról holnapra nem alakul ki új, minőségileg más fegyelem, társadalmi méretekben. Ezt negint csak jól mutatja a mezőgazdaság szervezése. Az egyéni parasztok régen zinte látástól vakulásig dolgoztak kiszadtságukban. Most a termelőszövetkezetben, szinte rögtön a belépés után, sőt követelték a nyolcórás munkaidőt. Vagyis az egyéni érdeket egyoldalúan, a társadalom körülményeitől függetlenül karják érvényesíteni.

Míndezekből következik, hogy a szocialista fegyelem és a felelőség növelésében egyéb tényezők mellett lényeges szerepe van a tudatformálásnak is.

## **szocialista felelőséggel**

*A munkafegyelem lazaságai, a közéleti felelőtlenység és más problémák olyan akadályai fejlődésünknek, amelyek ellen közdalú harcot kell folytatnunk.* Ezt a harcot azonban nem lehet egyedül korlányintézkedésekkel megoldani. A munkaerővédelmi megállítása, a normák rendszeres kézben tartása az üzemekben, az anyagiasság felszámolása sok tekintetben az üzemek, vállalatok, intézmények vezetőinek és öntudatos dolgozóinak aktív fellépését is követeli. A párt elveti a módszert, amikor egyes vezetők a szocialista meggyőzést hatalmi túlzásokkal akarják pótolni. De elveti ennek ellenkezőjét is, amikor a legelőkelőbb rendeltől is húzódoznak, nem mernek itározottan intézkedni, félnek, hogy a gos intézkedés is ellenkezést vált ki a dolgozókból.

Egyesek a határozottságot, a felelős inkezdést „humanizmusra” hivatkozva teklik félre. Félnék, hogy a szigorúbb inkezdések nyomán elvesztik a dolgozók zalmát. Nos, tényleg nincs szükség arra, gy kicsinyes gyanakvással központi rdést csináljunk kis ügyekből. Ez azonin nem jelenti azt, hogy szó nélkül enjünk el akár kisebb káros jelenségek allett is. Jó néhány példa bizonyítja,

hogy a kicsiben kezdődő hiba nagy bünökké alakulhat, ha elnézők vagyunk, hagyjuk rendszeressé válni. Sokszor találkozzunk olyanokkal, akik bőkezűen szórják az állam pénzét, majd nem, hogy sajátjuknak tartják, s ha időben nem lépnek fel ellene, kezdik egészen sajátjukként felhasználni.

*A káros cselekmények feletti személt hűnyásnak és az elvtelen engedelményeknek semmi köze a szocialista humanizmushoz.* A mi humanizmusunk emberségessége nem abból áll, hogy elnéző a hibákkal szemben, vagy személt hűny a káros jelenségek fölött. A szocialista humanizmus lényege a társadalmi érdekek, az emberi értékek védelme és megvalósításuk ösztönzése. Ezt, ha kell, jó szóval, meggyőzéssel, de ha kell, szigorú rendszabályokkal, fegyelmi intézkedésekkel is érvényesíti. Mégis, sokan nem értik ezt, és a rosszul értelmezett emberségesség ürügyén elnézők a káros tendenciákat és ráadásul még tetszelegnek is a jó ember köntösében. Az ilyen emberek az olcsó népszerűséget keresik, s ezt a törtetők nagyon jól kihasználhatják. Vagyis, mindenféle lazaságnak melegágya ez a mindent elnéző, megalkuvó magatartás.

## **Szocialista törvények és a fegyelem**

A kapitalizmusban a polgári alkotmány, a törvényhozás, a perrendtartás stb., mind-mind a kizsákmányoló osztály érdekeit szolgálják. A fegyelem legáltalánosabban a dolgozók számára azt jelenti, hogy ne merj hozzányúlni a kizsákmányoló hatalmához és tulajdonához, nyugodj bele helyzetedbe, mert ellenkező esetben a törvénnyel találod magad szemben. Vagyis, a fegyelem lényegi tartalma a rendszer lényegével függ össze. Az államhatalom biztosítja az uralkodó kizsákmányoló osztályérdekeinek érvényesülését a törvény erejével is.

A szocialista fegyelem legáltalánosabban a dolgozók számára tükrözi a megváltozott viszonyokat. Az alkotmány, a törvényhozás stb. az egész dolgozó nép érdekeit szolgálja. Megváltozott a dolgozók és a szocialista állam viszonya. Hazánkban is ma az államhoz való viszony azonos a szocializmushoz való viszonyal. *A törvény által is megkövetelt fegyelem azonos a dolgozók érdekeit kifejező szocializmussal.* Vagyis, szocialista törvényeink minden téren ugyanezt szolgálják, mint az objektív gazdasági viszonyok követelményei. Ezért a szocialista fegyelem, a törvények, rendeletek betartása, a társadalmi tulajdon védelme és erősítése, a társadalmi együttélés szabályainak betartása egy és ugyanazon dolog.

Gyakran visszatérő kérdés, hogy a szocialista fegyelem betartására lehet-e kényszerítő eszközöket alkalmazni. Ebben a kérdésfeltevésben benne van az a bizonytalanság, amely abból táplálkozik, hogy a kapitalizmus kényszerfegyelmét mi felszámoltuk, nem is akarjuk visszahozni és vannak, akik a szocialista fegyelem megteremtését csak a meggyőző munkára alapulnak veszik, tehát a kettőt mechanikusan szembeállítják. Ez azonban nem helyes. A szocializmust építő országokban a törvényesség a dolgozók érdekeit tükrözi.

*Szabad és szükséges a kényszerítő eszköz alkalmazása a dolgozók érdekeinek kárt okozókkal szemben.* Ez éppen a társadalmunk fejlődésének átmeneti szakaszával függ össze. *A munkaidő betartása, a törvények és rendeletek végrehajtása mindenkiire kötelező. Az ezt megsértőkkel szemben megfelelő büntető szankció alkalmazása kell.* Persze, ennek célja nem a megtorlás, hanem a nevelés, az ismétlődés megakadályozása.

## **A szocialista fegyelem feltételei és összetevői**

A szocialista fegyelem lényeges összetevőinek felsorolásához egy-két fontos feltétel megmutatása is szükséges. Ilyen feltétel a célok és a megvalósítást akaró feladatok világos meghatározása. *Szilárd fegyelmet csak reális célok alapján lehet követelni.* Ebből adódik a célok lebontása üzemek, intézmények, hivatalok számára is. Laza, könnyű feladatok szinte magukban hordozzák a felszínességet, nemtörődömséget és fordítva, a túlzott célok, feladatok pesszimista hangulatot, ugyancsak fegyelemlezítő hatást gyakorolnak. Ugyancsak fontos feltétel a szervezettség hivatalban, üzemben egyaránt, felülről lefelé, mindenhol. Ez az alapja a munkaellátottságnak, a munkafolyamatok folytonosságának, a jó koordinációnak stb.

A megfelelő munkafeltételekkel szorosan összefügg a szakképzés fejlesztése. A jó szakember sokoldalúan ismeri munkáját, jobban felébred benne az alkotás vágya, világosabban látja a közös alkotás előnyeit.

Lényeges összetevő a szocialista elosztás elvének következetes alkalmazása. Klaszszikusaink erről azt mondták: mindenki képességei szerint dolgozzon és végzett munkája szerint részesedjen a javakból. Ezzel függ össze a bérezés és az anyagi ösztönzéshez tartozó egyéb eszközök alkalmazása. Az ösztönzők mechanikus alkalmazása, vagy bizonyos szubjektívizmus érvényesülése rendszerint kihat a munkafegyelemre, káros tendenciákat erősít.

*Az anyagi ösztönzők mellett legalább ugyanolyan szerepük van az erkölcsi ösztönzőknek.* Ebben a leglényegesebb annak tudatosítása, hogy a becsületes dolgozók munkáját megbecsüli a társadalom, és igényt tart rá. Ugyancsak ehhez tartozik a szolidaritás kifejlesztése, egymás munkájában a kapcsolat megmutatása, hogy egymás előtt is felelősök vagyunk.

*Az öntudatos fegyelem kibontakozásában lényeges szerepe van a szocialista demokrácia fejlődésének.* Ez nemcsak az egyének felelőségét erősíti, hanem a szocialista közvélemény hatását is növeli. A szocialista közvélemény az öntudatos dolgozókból alakul ki először és számuk szaporodásával szélesedik. Minél szélesebb körű a tudatos aktivitás a szocializmus építésében, annál inkább erősödik a felelőség is mellette. Eppen ezért lépünk fel következetesebben a fegyelem megsértőivel szemben, legyünk felelősebb építői szocialista hazánknak!

**Balló István**

# MUNKÁBAN AZ ÚJ VEZETŐSÉG

## a XVIII.—XIX. kerületben...

A segítségkérést követően egy szép napon tűzoltók jelentek meg a Szabadság TSz-ben és tizenöt oszlop felállításával segítették az általuk szorgalmazott távbeszélő vonal megépítését.

Az óvónő is jó helyen panaszolta el, hogy már-már rájuk dől a kerítés. Ezt is a tűzoltók hozták rendbe, még hozzá hetvenezer forint értékű munkával.

Egy idős nénit kénytelenek voltak ugyan jelképesen tíz forintba megbüntetni, de éppen ennek a „szigorú” hatóságnak az emberei építették fel a kéményét, hogy végleg megszüntessék a szabálysértés okát.

Négyven tagú vöröskeresztes szervezetük a tanfolyam sikeres elvégzése óta elsősegély-nyújtó állomásként működik, és a véradásban is példát mutat. De ami a legfontosabb: az elmúlt év folyamán a pártszervezet számos tagja részesült elismerésben tüzesetek alkalmával tanúsított bátor helytállásáért.

Az új vezetőség tehát igazán tevékeny emberek támogatására számíthat. Olyanokra, akikől idegen a tréfásan „fogjuk meg és vigyék”-kel jellemezhető kispolgári szemlélet. Bár egyelőre csak a munkát illetően, mert például amikor a vezetőségválasztó taggyűlésen bírálata és javaslatételre kérétek fel őket, a felszólalásokat inkább a tisztekre „bízta”... Pedig négy szemközti vagy kö-

vetlenebb beszélgetések során mindig kiderül, hogy jócskán van mondanivalójuk. Sok megzavartatandó tanácsot adnak ilyenkor, de az új vezetőség jobban szeretné, ha az elvtársak nyilvánosan is elmondanák azokat.

A feladatok jobb elosztásával is növelni kívánják az aktivitást. Azelőtt néhányan három-négyféle pártmunkát is végeztek, másoknak viszont alig-alig akadt tennivalója. Most tíz-tizenkét reszortfelelős fog működni, s még „sportost” is kijelöltek, hogy végre-valahára jobb eredményeket érjenek el a BM-bajnokságban.

Annak idején — a két egység összevonását követően — kifejezetten rossz szellem uralkodott a parancsnokságon. Napirinden voltak a torzalkodások, és eléggé sok energiát kötött le a felszámolásuk. Gyakran csoportos megbeszéléseken kellett tisztáznunk a „nézeteltéréseket”. A kollektíva ma már jóval egységesebb, bár a pártélet sokak szerint nem olyan élénk, mint akkoriban.

Pedig ha van is némi igazság az ilyen véleményekben, korántsem ez jellemzi a helyzetet. Igaz, az értekezletek száma valóban csökkent, viszont az így felszabadult időt sokkal jobban hasznosíthatják valóban fontos feladatok elvégzésére. A budapesti parancsnokság legutóbbi ellenőrzése például számos vas-kos hibát is talált az egység

munkájában; ezek egyike-másika évek óta megismétlődik. Kijavításukat a vezetőség joggal sürgeti, mert például az ügykezelés vagy a megelőzés fogytékosságát egyáltalán nem kizárólag ún. „objektív” nehézségeknek tulajdoníthatók.

A vezetőségi tagok úgy látják, hogy nem segíthetik jobban a

közelmúltban, s érthetően nem kellett valami jó hatást.

Ezzel szoros összefüggésben jóval egészségesebb közszelmet kívánnak teremteni XVIII.—XIX. kerületi parancsnokságon. Szeretnék, ha mindenki őszintén elmondaná gondolatait, s ha ezek netán nem egészen helyesek, vagy egyesek éppenséggel nyitott fülökkel döngölnének, mindig oly választ kapjanak, hogy mások is kedvük legyen felszólalni.

Ha valóban ilyené válik légkör, akkor nem csupán



Budapest felszabadulásának 20. évfordulójáról az egységen is ünnepélyesen megemlékeztek. Képünk azonban még a program összeállításakor készült. Balról Mikita Sándor főrm. szervezőtitkár, Szabrémy Mihály szds. aj. prop.-titkár, Tengerdy Ferenc örgy. parancsnok és Vadon Sándor főrm. gazdasági felelős

szakmai vezetést, ha a parancsnok nem támaszkodik határozottabban a pártszervezet támogatására.

Első lépésként végképp fel akarják számolni ezt a helytelen gyakorlatot, hogy meghallgatásuk nélkül döntenek a kollektívát érintő kérdésekben. Ilyesmire akadt egy-két példa a

szavazások során derül ki, ha a tagság mennyire elégedett a vezetőséggel. És eleven tárgyat kap majd a tiszték és instruktorok új pártcsoportjának a munkája is, mert ezt a szakmai feladatok hatékony segítése céljából kívánják megalkotni.

## ...és Szegeden

Január 12-i első ülésükre a parancsnokot is meghívták, mintegy kifejezésre juttatva azt a szándékukat, hogy szorosabban akarnak együttműködni a szakmai vezetéssel.

A kezdet mindenestre biztató, mert féleves munkaterületekben fontos helyet kapott az egység előtt álló szakmai feladatok segítése. Remélik egyébként: ezentúl nem ismétlődik

meg, hogy megkérdésük, illetve tájékoztatásuk nélkül döntenek fontos kérdésekben.

A nevelőmunkát is hatékonyabban kívánják tenni. Ezért fokozottabb segítséget adnak majd a propagandistáknak, akik különben igen jól képzetek és megfelelő helyettesük is van.

Persze a pártoktatás jó megszervezését csupán a kapcsolatos feladatok egyik részének te-

kintik. Arra törekcsenek, hogy az egység beosztottai a laktanyában és a magánéletben egyaránt kommunisztához méltóan viselkedjenek. Tapintatos és türelmes felvilágosító munkával kívánják megszüntetni az egyik-másik tűzoltócsaládnál még tapasztalható „kettős nevelést” és az erős szolgálat miatti családi problémákat.

A politikai, állami és szakmai

oktatásban részt vevőket olyan olvasószoba létesítésé-  
akarják segíteni, amelyben  
szükséges könyvek könnyen  
megtalálhatók, és ahol zava-  
lanul tanulhatnak.

Az elmúlt évben száz-  
ezer forintos társadalmi m-  
kát végzett a kollektíva,  
jutalmul egy tv-készüléket k-  
tak. Biznak benne, hogy  
is méltók lesznek a szép ha-  
mányokra, és a mászóház  
démcserejével, a tömlőszó-  
átépítésével, a szertár renov-  
sával, s még sok mással sze-  
hetik tovább laktanyájukat.

Ezt jegyeztük fel a szegedi  
parancsnokságon, az új pártu-  
tőség néhány tagjával folyt-  
beszélgetésünk alkalmával  
még azt, hogy a tagság biza-  
ból Kiss János, Borka József,  
Csala József főtörzsőrmester  
újából megválasztották, s  
együtt Pigniczki Ferenc szds.  
dos és Varga István törzsőr-  
ter irányítja majd a párt  
vezet életét az elkövetkező  
tendőkből.

Kiss János főrm.-t újból titkárrá választották. — Pigniczki Ferenc szds. és Varga István főrm. viszont most került be a vezetőségbe



# 20 ÉV Krónikájából

**H**ogy elrepült ez a húsz esztendő! Pedig azokban a napokban, amelyeket most fölidézünk, sokszor hűsra, vagy perc is végtelenül hosszú időnek tűszott; hűsz kiló bab felért egy mostani önyereménnyel, egy karéj kenyér meg az letet jelenthette.

Az emlékezők nem voltak hősk, de vint annyian mások, igyekeztek emberek aradni az embertelenségben, s tűszoltók vvn, sokszor tették kockára életüket, egy megpróbálják megmenteni a másot. S amikor új élet kezdődött az ezer- yi sebből vérző fővárosban, becsületes elytállásukkal mutattak példát a fiatal- bb nemzedéknek.

## Kovács József százados:

— Amikor negyvennégy tavaszán a Ma- yar Petróleumipari Vállalathoz riasztot- ak bennünket, és útközben tucatjával he- ertek az utca kövezetén a légitámadás ldozatai, s a tartálytűz hatalmas láng- aítól még a napot is alig láttuk, álmo- man sem gondoltam arra, hogy mindez csak elítő a nyilas rémuralom végnapjaihoz épest.

A Rottenbiller utcai szegényházban mű- ödött az őrségünk. Az utcai harcok elé- n már önkéntes jelentkezés alapján vo- ultunk, méghozzá legtöbbször csak „egy ővel”. Igaz, sokszor elkéstünk, de még y is jónéhányszor segíthettünk, többek özött az óvóhelyeken rekedt emberek ki- entésében. Gyakran persze néhány száz éterre is órákig tartott a „vonulás”.

A felszabadulás után is sok tűz kelet- ezett, s mire gyalogszerrel nagynehezen iérkeztünk, hatalmas értékek pusztultak l. Az egykori Király utcai gyógyszerak- írból azonban sokmindent sikerült ki- entenünk.

Később Budára helyeztek, és egy ideig „Manci”-hídnál őrködtem. Szükség is olt erre, mivel gondatlan emberek gyak- an veszélyeztették az akkor létfonosságú atákolmányt, s bizony jónéhányszor be ellett avatkoznom.

## Czövek József főtörzsőrmester:

— Bár az emlékek egy kissé elhomá- vosultak bennem, néhányat soha sem fo- ok elfelejteni. Először is azt, hogy mi- yen olcsó volt az emberélet. Egy ízben árom sebesültet szállítottam a kórházba. öndoltam, bemegyek a műtőbe, és meg- érdezem, mi lesz velük. Amikor vissza- iettem a kocsihoz, kiderült, hogy ezzel entettem meg az életemet, mert az au- őt telibe találta egy lövedék... Budape- n, a Dessewffy utcában laktam, s nagy- itkán hazamerészkedtem. Egy ilyen „sza- adnap” után történt, hogy a nyilas járó regálított két nőt meg egy fiatalembert. z irataikat kérte, de jóformán meg sem ézte őket, máris agyonlőtte a szerencsét- meket.

A tűszoltás sem bizonyult kevésbé ve- zélytelennek. Az Istvánbeli Főműhely- en például olyan heves tűz keletkezett, ogy még a vas is megolvadt. Akkori pa- ancsnokunk, Zubriczky Ireneus alezredes mbérsége és józanága jónéhányunkat egóvotti a nyugatra hurcolástól. Neki kö- zönhető, hogy Rákospalotán sok fiatal

## NÉGYEN EMLÉKEZNEK

mint segédtűszoltó átvészelhette a nehéz napokat.

### Kiss István százados:

— A rémuralom utolsó időszakában sok- féle ember zsúfolódott össze a Kun utcá- ban. Akadt közöttünk néhány elvetemült is, olyanok, akik október 15-e után fel- tették az árpádsávos karszalagot. Egy Be- nedek Mihály nevű tiszt vállalta azt a szé- gyenteljes szerepet, hogy ő legyen Szála- siék nyilas főparancsnoka. Kéki felügyelő pedig halálfejes jelvényt tett a sisakjára, és minduntalan elhengegett vele, hogy hány embert „nyírt” ki.

Pár napig egy kis „Gestapo” is műkö- dött nálunk, a laktanyába hurcolták az



Kovács József szds.

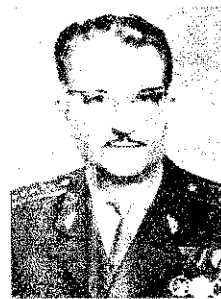

Kiss István szds.

### Czövek József ftörm.



### Solti László nyug. őrgy.



utcán elfogott ártatlan embereket. Néhá- nyukat sikerült megleptetnünk. Kikéredz- kedtek, s „falaztam” amíg leereszkedtek a csúszóaknán. Csáki Jenő főtörzsőrmes- ter aztán — mintha hivatalos ügyben menne — biztosabb helyre vitte őket a gépkocsival. Az egyik asszony, különben gyógyszerész, meg is érte a felszabadu- lást.

De akadtak olyan tűszoltók is, akik tisz- tában láttak a többieknél, s amennyire lehetett, igyekeztek meggyőzni az embere- ket arról, hogy hol az igazi helyük. Ilyen gerinces ember volt például Solti László tiszthelyettes. Sokan neki köszönhetik, hogy megtagadták a kiűritési parancsot, és itthon várták meg a felszabadulást. De azt is, hogy jónéhány bujkálónak, köztük Dar- vas József írónak is menedéket nyújtott a laktanyaépület, és sok tűszoltó segített a rejtegetésükben.

Az ostrom után a X. kerületi őrségen tizen-tizenketten kezdtük a szolgálatot, méghozzá civil ruhában, s gyakran örül-

tünk, ha napjában egyszer ehattunk vala- mit. Rákoscabán laktam akkor, onnan jártam be, gyalogosan a Mázsa térre. A sebesültszállításban még a romok eltaka- rításában is segítettünk. Különben csak egyetlen dologra vagyok ma is büszke. Ne- vezetesen arra, hogy részt vettem az al- katrészeiben innen-onnan összeszedege- tett első vonulószer újjáépítésében.

### Solti László nyug. őrnagy:

— 1945 első hónapjaiban nehéz időket éltünk át. Csaknem minden felszerelésün- ket nyugatra hurcolták. A laktanyában a legmostohább körülmények között tengőd- tünk, gyakran négy-öt kilométerre köte- lek segítségével, gyalog vontattuk a tar- goncákat.

Szánalmas alakulatunk kőtorlaszok és egyéb akadályok között fáradtan érkezett meg. Így vonultunk egy pincetűzhöz is a Múzeum utcába, de vajmi kevés remény- nyel, mivel a kismotorhoz nem volt üzem- anyagunk. A sűrű füst már az utcát is el- borította, amikor a szovjet városparancs- nok 50 liter benzint küldött. Így már meg- kezdehettük az oltást, és két óra alatt be is fejeztük.

Már be akartunk vonulni, amikor egy szovjet katona jött hozzánk azzal, hogy Zamercev elvtárs, az akkori városparancs- nok hívja a „nacsalnyikot”. Kis idő múl- va 7—7 kenyeret, konzervet, cigarettát, és préselt kávét, szalonnát meg két kiló kris- tálycukrot kaptunk. Ugyanis éppen heten dolgoztunk a tűznél. Márciusban már négy őrségünk került olyan állapotba, hogy ki- sebb lakástűzeknél kismotorral és kézi- szerszámokkal egyáltalán kezdehett vala- mit. Ilyen körülmények között próbál- tunk meg kivonulni a Mohács utca sar- kára. A Délibáb utcánál már lógott a nyelvünk, amikor a közelünkbe ért egy szovjet páncélos alakulat.

Kudá? — kiáltott ránk az egyik harcos.

Agony! — Vágány utca, pozsárnyikok vagyunk! — válaszoltunk, és mutogattunk az Allatkert felé.

Hebegésünket pattogó vezényszavak kö- vették, s egy kissé megriadtunk. Hát még ha tudtuk volna, hogy pozsárnyik nem is tűszoltó, hanem gyújtogatót jelent oroszul. A tűszoltó ugyanis pozsárny... Nemsoká- ra teherautó állt mellénk, vagy harminc katona megragadta a felszereléseket, és feltette a kocsira.

Mire a kárhelyre értünk, minden szo- rongásunk elmúlt, mert a szovjet katonák igen áldozatosan segítettek az oltásban. A takarítási munkák idején egy magas- rangú tiszt is kiérkezett. Alaposan végig- nézett rajtunk, csóválta a fejét, majd be- lült az autójába, és eltávozott.

Már sötétedni kezdett, amikor jött egy teherautó. A katonák kondért, komisz- kenyeret raktak le, és invitáltak, hogy együnk. A jó rizesshússal telt kondér mel- lett két zsákot is találtunk. Benne nyolc pár filc-csizmát, két üveg vodkát és három kenyeret. Azt hittük, véletlenül hagyták itt.

Mindenesetre ezeket is felpakoltuk a targoncára, de az alakulatot már sehöl sem találtuk. A „talált tárgyakat” másnap visszavittük a Köztisztasági Hivatalban ál- lomásosó városparancsnokságra. A pa- rancsnok kiüzent, hogy a holmit tartasuk meg, az enni- és innivalót pedig fogyasz- szuk el egészséggel.

# A KORSZERŰSÍTÉS jegyében

**K**orszerűbben, hatékonyabban! Ez a kettős követelményt hangoztatni persze lényegesen könnyebb, mint valójában ebben a szellemben tanulni, tanítani és munkálkodni. A mostani kiképzési évet azonban főleg az különbözteti meg a többitől, hogy jóval határozottabban igyekszünk felszámolni az öncéli elméletieskedést, s helyette olyan elmélet elsajátítására törekszünk, amely ténylegesen a mindennapi gyakorlat általánosítása.

Hogy ez mennyire sikerül, az jórészt az egységek következetességétől és öntevékenységtől is függ, hiszen az utasítások is erre ösztönzik őket.

A Csongrád megyeiek is felismerték ezt, és sok ötlettel, a helyi lehetőségek, sajátosságok alapos kihasználásával kívánják hozzájárulni az idei évad sikeréhez.

**Zsoldi István őrgy.** már majdnem tíz éve a megyei parancsnokság kiképzési előadója, s így jó sok tapasztalattal a tarsolyában foghatott munkához. Így látja a helyzetképet:

— Már jóval az oktatási év megkezdése előtt nekiláttunk a felkészülésnek. A tematika összeállításakor messzemenően figyelembe vettük az egység- és az őrségparancsnokok javaslatait, hogy oktatásunk valóban a terület sajátosságait tükrözze. Mindenekelőtt jóval gyakorlatiasabb módszerek bevezetésére törekedtünk, hogy segítségükkel a beosztottak az életben is jobban hasznosíthassák a tanultakat. Azelőtt az őrségparancsnokok túlságosan magukra maradtak, nem kaptak megfelelő irányítást, segítséget az egységparancsnoktól, akik — nem éppen helyesen — a ha-

tóságai munkáival foglalkoznak szívesebben. E káros gyakorlat megszüntetése érdekében most kéthetenként kötelesek beszámoltatni az őrségparancsnokaikat, s közvetlenül kell irányítaniuk a munkájukat.

A mintafoglalkozások eddigi tapasztalataink szerint igen hasznosak és eredményesek, mert ezeken közvetlenül is támogatást adhatunk az őrségparancsnokoknak és segíthetünk hibáik kijavításában. Még sok fogyatékossgal küszködünk, de en-



**Zsoldi István őrgy., a megyei parancsnokság szolgálati és kiképzési előadója.**

nek ellenére szinte valamennyi egységünkön kétségkívül javult az őrségparancsnokok kiképzési munkája. Fejlődött a pedagógiai felkészültségük, tartalmasabbak és színvonalasabbak lettek az előadásai.

**Most is gyorsaság és szakszerűség jellemezte a hódmezővásárhelyiek szerelési gyakorlatát**

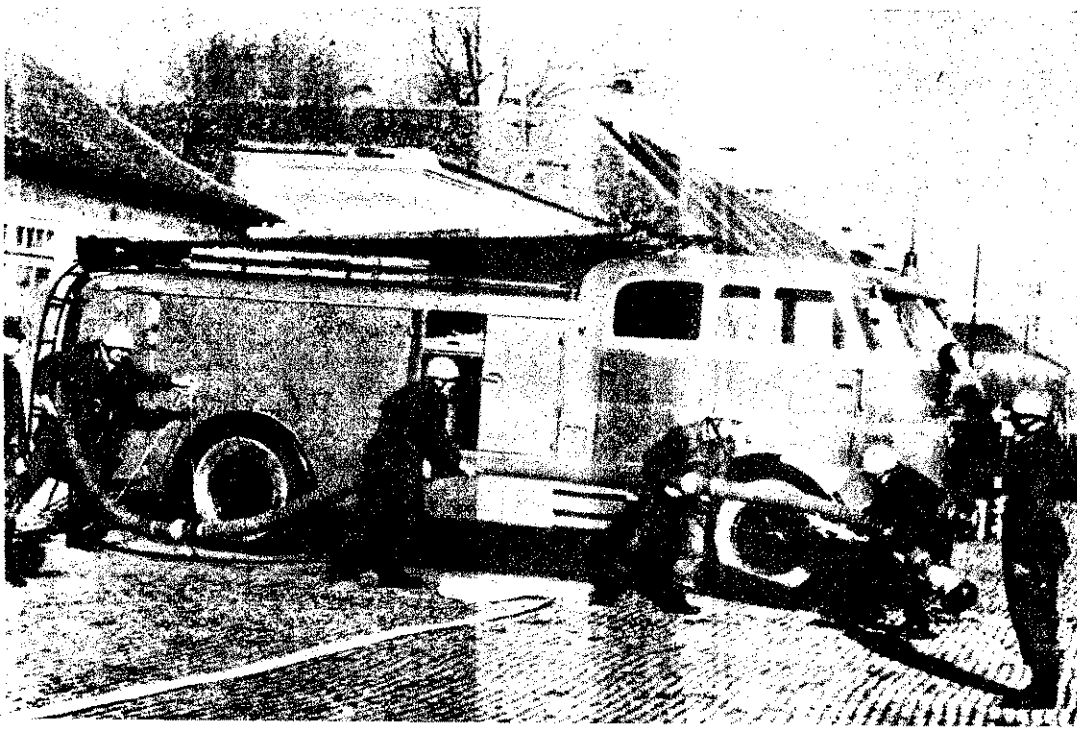

Az egyéni tanulók felkészülését is igyekszünk segíteni. „A nevelés elmélete” című anyag jobb elsajátítása és megértése céljából előadásra és konzultációra kéri fel a szegedi tudományegyetem egyik docensét. Szerencsés véletlen, hogy az illető munkatársa a tankönyv szerzőjének. Így már félsikert jelenthet, persze a szorga más tanulást nem pótolhatja.

A hatóságok részére tervezett előadások megtartására az ipari létesítmények, úgymint mérnökeik hívjuk meg. Az ilyen találkozás a technológiai eljárások türelemmel szemlélésének a megvitatására jó alkalmat adhat. A közkeletű szemléltető eszközök számának növelését törekedhetően továbbra is támogatjuk.

Megtudtuk, hogy az állomány fizikai erőnlétének, valamint állóképességének fejlesztésére is sokkal több gondot fordítanak. Ennek biztosítása érdekében csak az őrségparancsnokok vezethetik a sportfoglalkozásokat, méghozzá úgy, hogy a beosztottak mindig elegendő erősítő, izomélesztő gimnasztikai gyakorlatot végezzenek. Régebben ugyanis — igen helytelenül — ilyen bemelegítő, erősítő gyakorlat nélkül rögtön röplabdázással kezdődött a foglalkozás, s tartott „végkimerülésig”.

**A szegedi parancsnokságon** a szakmai is segítik a gyakorlatiasabb oktatást, hogy az előadók rejtett hibákat eljuttassanak a kiadványokhoz (természetesen üzemi képességek veszélyeztetése nélkül), s ezeket nemcsak meg kell találniuk, hanem meg kell javítaniuk a beosztottaknak. **Hódi Ferenc** szds., őrségparancsnok ezenkívül továbbra is szülékésznek tartja a két- és négytémű motorok működési elvét, való ismétlésszerű foglalkozást. Egyébként igen ötletesen oldotta meg a beosztottak iráskészségének fejlesztését. Rendszeres olyan dolgozatokat írat, amelyeknek — tűzjelzéstől a bevonulásig — egy-egy fő tételezett tüzészet a témája. Ezeket az utat kijavítja és osztályozza is. A módszer azért is igen hasznos, mert a fogalmazás és helyesírási készség fejlesztésével egyidejűleg a jobb taktikai felkészültséget is eredményesen segítheti.

Meglepő viszont, hogy Szegeden jóval kevesebb szemléltető eszközt láttunk, mint más egységeken. **Hódi** elvtárs ezt az anyagot magyarázza, hogy náluk eléggé sok nehézségbe ütközik a makettek készítése, és nem is igen vállalkozhatnak bonyolultabb rendezések modelljének az összeállítására. Ezért véleménye szerint sokkal célszerűbb a helyszínen megismertetni az objektumokat. Mindez persze nem azt jelenti, miha lebecsülnék a makettekkel való szemléltetést, bár álláspontjuk így is vitatható egy kissé. A szemléltető eszközökkel való foglalkozás ugyanis országsszerte népszerű, mert az elméleti jártasságot a gyakorlati érzéket egyaránt fejleszti. Itt azonban egyetértünk **Hódi** elvtársal, hogy ne csúszs a vázlat, hanem a tényleges foglalkozások alapján ítéljék meg az őrségparancsnok oktatómunkáját.

**Faluői Miklós** szds., az egység parancsnoka elmondotta, hogy nemrégiben jól sikerült gyakorlatot tartottak a h



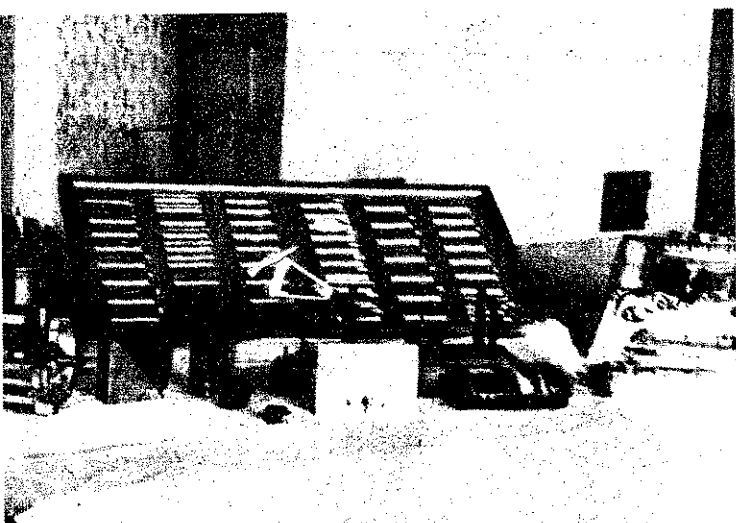

Kismotor keresztmetszete, hőtágulás-mérő, különféle elektromos vezetékek; a kép jobb sarkában pedig a készülő tűzjelző berendezés. Mindez csak izelítő a hőmezővásárhelyiek gazdag készletéből



A szentesiek is sok érdekes, az oktatásban eredményesen felhasználható szemléltető eszközt készítettek

TÉRT-nél, és ezen Rovó István, a vállalat igazgatója is részt vett, sőt személyesen ismertette az üzem veszélyességét és nutatta meg a helyiségeket.

**Hőmezővásárhelyen** a műszaki foglalkozáson éppen a kismotorfecskendő zivattyújának leggyakoribb meghibásodásaival foglalkoztak. A feltett kérdésekre így válaszoltak a felelők, hogy a kismotornak kellett megmutatniuk a hibalehetőségeket.



Mihály Mihály hdgy. a makóiak őrségparancsnoka a „Működési Szabályzat”-ból tartandó előadásra készül

Az egység parancsnoka, Szalkai Ferenc hdgy. külön nyilvántartásban tünteti fel azokat a foglalkozásokat, amelyeket ellenőrzött, vagy személyesen tartott meg. Az általa készített vázlatokat még előadásai megkezdése előtt átadja az őrségparancsnokoknak. A foglalkozások után pedig rendszerint nemcsak előadást, hanem az őrségparancsnokok felkészülését is értékeli. A Majolika gyárban tartott ellenőrző gyakorlat Szalkai elvtárs szerint általában jól sikerült, de úgy gondolja: még oktatni kell gyakoroltatniuk a vonulásokkal az üzem dolgozóival és társadalmi újszolgáival való jó együttműködést. Igen fontosnak tartaná, ha az instruktorok a továbbképzés keretében bizonyos taktikai anyagokat is elsajátítanának, minthogy az állami egységek kiérkezéséig tulajdonképpen ők a tűzoltás vezetői.

A hőmezővásárhelyiek, ellentétben a zsegediekkel, olyan sok és értékes szemléltető eszközzel büszkélkedhetnek, hogy azok szinte alig férnek el a tanteremben. 'arnai István és Világosi János főtörzsőrmesterek, egyben „ezermesterek” irányí-

tásával jelenleg egy ötáramkörös tűzjelző berendezés kicsinyített mását készítik, s a munkálatok lassan már a befejezéshez közelednek. Az egységen különben régi hagyományai vannak a makett-készítésnek, s ebben a két szolgálati csoport már régóta erősen vetélkedik. A realisabb versengés érdekében az „A” csoport szeretné „átigazolni” a két „ezermester” egyikét.

**A szentesiek** még az elmúlt nyáron megkezdtek a felkészülést. Különböző szemléltető eszközökkel, elektromos berendezésekkel, kismotor-alkatrészekkel gazdagították készleteiket, a meglévőket pedig rendbehozták, mivel ezek eddig is igen hasznosan segítettek az oktatást. Minden fellelhető szakirodalmat idejében beszereztek, s ezeket is jól felhasználják az előadás-vázlatok összeállítására. Az őrségparancsnokok természetesen ügyelnek arra, hogy a szakirodalomra való sok hivatkozás ne tegye túlságosan bonyolulttá az előadásokat.

Palásti Mihály alhdgy.-nak, a „B” csoport parancsnokának különösen szívügye a helyismeret minél alaposabb oktatása s állandó ismétlése. A közelmúltban például élethű térképet készített az Újvárosi és a Sárhegyesi Állami Gazdaságról — s ezeken a vízszervezési helyeket is feltüntette.

Butyka András szds., az egység parancsnoka ezt válaszolta arra a kérdésünkre, hogy hogyan kívánják még eredményesebbé tenni az oktatást:

**A kismotorfecskendő leggyakoribb meghibásodását tanulmányozzák a szentesi egység beosztottjai**



— A továbbképzés színvonalasabbá tétele érdekében szerintem az az egyik legfontosabb követelmény, hogy a tűzrendészek és őrségparancsnokok ilyen vonatkozásban is szorosabban együttműködjenek. Már régóta törekszünk erre, s bár igen sok az elfoglaltságuk a tűzrendészeknek, viszont gyakrabban járnak a területen, mint a vonulások, s ezért tapasztalataik átadásával is sokkal jobban kell segíteniük a kiképzést.

A megyében vitathatatlanul a makóiak járnak az élen a szemléltető eszközök készítésében. Szinte valamennyi legfontosabb oktatási anyaghoz „gyártottak” ilyeneket.

Sok éves tapasztalataik eredményeképpen makettjeik egyre tökéletesebbek, precízebbek, élethűbbek. S ma már a bonyolultabb, tehát több és komplikáltabb munkát igénylő feladatokra is vállalkozhatnak.

**E néhány kiragadott példával** természetesen nem átfogó értékelés volt a célunk, csupán annak dokumentálása, hogy az új módszerek Csongrád megyében is egyre jobban meghonosodnak, és az elméleti oktatás mind közelebb kerül a gyakorlatihoz. A februárban esedékes félévi beszámoló, de még inkább az elvtársak munkájában mutatkozó fejlődés adnak majd végleges választ arra, hogy ez a megállapításunk mennyiben bizonyul helytállónak.

— linka —

# Az 1965. évi járási tűzoltóversenyek szervezéséről

**A SZOCIALISTA MEZŐGAZDASÁG FEJLŐDÉSÉVEL** az önkéntes tűzoltótestületekre évről évre nagyobb feladatok hárulnak a megelőző és mentő tűzrendészet terén, s ezeket csak a szakmailag is mindjobban képzett önkéntes tűzoltóegységek képesek ellátni.

Az MSZMP KB Titkárság 1958. szeptember 12-i határozata is kiemeli, hogy nagy gondot kell fordítani az önkéntes tűzoltók szakmai továbbképzésére, s az önkéntes tűzoltóság versenyait is ennek érdekében rendezzük meg évenként.

A versenyek nagy jelentőségét az adja, hogy az azokra való felkészüléssel az önkéntes tűzoltóság tagjai fejlesztik elméleti és gyakorlati tudásukat; nagymértékben hozzájárulva ezzel a mezőgazdasági létesítmények és termények fokozottabb tűzvédelméhez.

Az évenkénti tűzoltóversenyek ma már hagyományossá váltak, s mind népszerűbbek az önkéntes tűzoltóság körében. Az önkéntesek itt adnak számot az évi továbbképzés során elsajátított elméleti és gyakorlati felkészültségről.

**A VERSENYEK IRÁNTI ÉRDEKLŐDÉS,** a részt vevők száma és felkészültsége is évről évre növekszik. Ennek ellenére még mindig akadnak olyan testületek, amelyek évek óta távoimaradnak a járási versenyekről. Ezek felkészültsége persze jóval alacsonyabb, mint a versenyeken részt vevőké. Az önkéntes testületek munkája eredményességének tehát egyik fokmérője, hogy valamennyi testület — legalább — 1 rajjal benevezzen és részt vegyen a járási versenyen. Erkölcsei követelménye ez valamennyi testülettel szemben. Ahol pedig ennek teljesítése is nehézségekbe ütközik, ott bátran kimondhatjuk: más feladatok végrehajtásában sem számíthatunk biztosan a testület tagságának tevékenységére.

Ebben az évben csak járási tűzoltóversenyek szervezésére kerül sor. A versenyeket május és június hónapokban rendezzük — az elmúlt évekhez hasonlóan — az érvényben levő versenyszabályzat szerint.

Szükséges, hogy minden testület vezetősége a benevezéseket legkésőbb március 20-ig megküldje a járási tűzrendészeti parancsnokságokra, kirendeltségekre.

**AZ A KÖRÜLMÉNY,** hogy magasabb fokozatú versenyeket az idén nem szervezünk, semmiképpen nem jelentheti a felkészülés elhanyagolását. A járási első helyezés lesz a legmagasabb szintű fokmérője ez évben a testületek elméleti és gyakorlati fel-

készültségének. Az előttünk álló feladatok, a kalászos termények tűzvédelme pedig semmivel nem jelent kisebb munkát, mint magasabb fokozatú versenyek évében. A felkészülés és a versenyen való szereplés pedig elsősorban ennek érdekében történik. Az sem hagyható figyelmen kívül, hogy a magasabb fokozatú versenyre — ha a jövőben ritkábban is kerül megrendezésre — továbbjutásnak ugyancsak feltétele lesz a korábbi évek járási versenyein való részvétel.

**TAPASZTALATAINK SZERINT** vannak olyan jól működő testületek, melyek 5—6, vagy több rajjal is indulni szeretnének a versenyen. Erre ez évben sem lesz lehetőség. Egy-egy községi (városi) testületből 1 férfi, 1 női és 1 ifjúsági raj s ezen felül testülethez tartozó községi és termelőszövetkezeti tűzoltóegységekből további 1—1 raj vehet részt. A községi és városi iskolai tűzoltó-szakkörök — önálló iskolánként — 1—1 rajjal ugyancsak részt vehetnek.

Tovább nőtt ezzel az ún. házi versenyek jelentősége és helyesnek tartanánk, ha minden testületben megrendeznék azokat. Ezzel tudja minden testület vezetősége biztosítani, hogy a felkészülésben a testület egész tagsága részt vegyen, a járási versenyre pedig a legjobban szerelő testületi tagok, illetve rajok juthassanak el. Kedvező feltétel, hogy ez évben több idő jut a házi versenyek szervezésére, mivel a járási versenyek később kezdődnek és ezek megszervezésére is mintegy 8—9 hét áll rendelkezésre.

A jelenlegi időszak legfontosabb feladata, hogy a testület tagjai — a továbbképzés alkalmával — elsajátítsák a legszükségesebb elméleti és gyakorlati tudnivalókat, hogy eredményesen megállják a helyüket a versenyeken és alaposan felkészüljenek a nyári mezőgazdasági termények tűzvédelmére.

**AZ 1965. ÉVI VERSENYEK SIKERE** és az önkéntes tűzoltótestületek felkészültségének fokozása döntően a következő hónapokban kifejtett munkától függ. Használják ki tehát a testület vezetőségei és parancsnokai tervszerűen a téli és kora tavaszi hónapokat. Így járulhatnak hozzá szocialista mezőgazdaságunk tűzrendészeti helyzetének további szilárdításához, s nem utolsósorban saját testületük munkájának további megbecsüléséhez.

**Horváth Károly**  
tűzoltó alezredes,

A Tűzoltótestületek Felügyeleti Osztályának vezetője

## A DINKA - család

**SZÁM SZERINT NYOLCVAN-HÁROM** Dinka család él Sződön, ebben a Pest megyei községben. Közülük sokan rokonok, legtöbbször azonban csak névről. A tűzoltóparancsnok is ezt a nevet viseli, de ezúttal nemcsak őt, hanem szűkebb családját is be szeretném mutatni olvasóinknak.

Mindenekelőtt arról nevezetesen, hogy élenjárnak a testületi munkában. Valamennyien önkéntes tűzoltók. Az egyik unoka például tavaly lett útbörtűzoltó, s vele együtt hatra gyarapodott a „családi képviselő” a közösségben. Az édesapa Dinka András ácsmester, fia András és István ugyancsak ácsok, György géplakatos, Gyula pedig a műbútorasztalos szakmát választotta, míg az unoka, Bandi, az általános iskola VII. osztályát „gyúrja”.

„**EGY ÁCS NEM ÁCS**” — így tartja a szakma régi közmondása, de áll ez a mi hivatalunkra is, mert egy tűzoltó itt sem tűzoltó. S ha nagyobb a baj, még kettő sem az. Ha sem tesz ki egy versenyrajt, de a kismotorfeckendőt már biztosan meg tudja szerelni, és így tűz esetén sikeresen be is avatkozhat. Dinkáké is így tesznek.

Riasztáskor elhúzzák az édesapa által készített targoncát, a 400-as

kismotorfeckendővel (előző számban már bemutatottuk), „befogják” a jó öreg Zündappot, és kivonulnak a kárhelyre. Ilyenkor persze nemcsak rájuk, hanem a község valamennyi önkéntes tűzoltójára számíthatnak, mivel akár a Dinka

nevet viselik, akár mást, hivatalos szeretben nemigen különböznek parancsnok családjától.

**EBBEN A 90 FOG TESTULETBI** sok tesvér és apa még fia munkakodik együtt, őszinte segítőkészséggel. Azt sem véletlenül írják a titoltószertár falára, hogy „Községi tűzoltó- és sportszertár”. Ugyan a sportolók öltözője is itt van, nemcsak azért, mert a sportkör elnöke Dinka András, hanem számos tűzoltó tagja is a labdarúgó vagy a tekecsapatnak. A tekező igen szép úrpályájával büszkélkedhetnek. Fel is használták az alkalmat, és megkérték, hogy adjuk egy barátságos mérkőzésre szorgalmatukat a Tűzoltó Dózsa labdarúgó és tekező csapatának.

**MÉG CSAK ANNYIT,** hogy volt képpen nem is hat, hanem hét létezik van a Dinka családban, mert Dinka Andrásné is párttagja testületnek. És ezenkívül nagyon sokat vállal magára az édesanya, hogy a férfinép részt vehessen foglalkozásokon és egyéb közösségi munkában.

Ha így számolunk, akkor a testületi létszám is jóval több kilencvennél. Mert számos sződi tűzoltófiú és édesanyja segíti a maga módján az önkéntesek tevékenységét.





## Az eredményes munkáért

Az idei első kitüntéseket és pénzjutalmakat Csete György örgy, a Tűzrendészeti Csongrád megyei parancsnoka ünnepélyes keretek közt adta át az egységeken. Másfél évtizedes szolgálataért, valamint jó munkaeredményéért Cseri Károly főrm. (Hódmezővásárhely), Fialka Imre főrm. és Kovács Balázs főrm. (Szentes) „15 éves szolgálati érem” kitüntetésben, Cirok János főrm. és Kovács János liz. (Hódmezővásárhely) pénzjutalomban részesült. Képünkön: Fialka Imre főrm. átveszi a kitüntetést.



## Elkészült!

Októberben már jeleztük, hogy rdekes vállalkozásba kezdtek a eszihelyiek. Azóta Puskás százados elvtárs tervei alapján és irányításával el is készült a diszpécher-asztal. A berendezés a megfelelő nyomógomb lenyomásakor automatikusan riasztja a szükséges szektet; egyben bekapcsolja a vész-

világítást, s az utcai jelzőlámpát is működésbe hozza. Ugyanakkor a szertárkapu nyitott vagy zárt állapotát is jelzi.



## virágszerető pápaiak

A pápaiak is mindent legiesznek a laktanyák külső és belső szépségéért. A kertben 40 vétermáza trágyát órtak el, hogy tavaszra szép virágokertjük legyen. Hajtatójuk minden, de az egyik szobában már mintegy száz cserép növény vár a kikeletet. Lépcsőjük valóságos télert. Bognár László lgy. és Kapcsándi iklós szkv. „főkereszek” irányításával a osztottak szívesen fázdoznak azon, hogy lenyáron egyaránt jónyörködhessenek a ebbnél szebb virágokim.



## Ötletes megoldások

A Csongrád megyei parancsnokság műszaki gárdájának leleményességét dicséri a képen látható egyszerű, de ötletes megoldás. A gépjárműfecskendő kipufogó csővéről leágazást vezettek oldalra. Ennek a végére 52-es storzkapcsot hegesztettek. A storzkapocshoz tömlőt csatlakoztatnak, aminek a másik végét a szabadba vezetik. Motorpróbánál, motorjáratásnál így gátolják meg, hogy az egészségre is ártalmas kipufogógázok a szertárban maradjanak. Újításuk egyúttal a szertár téli fűtésére is kedvező hatással van, és a falak festésének élettartamát is jócskán megnöveli.

## A gyárban is észrevehették volna



A katonás rendben „felsorakozott” műanyagkádás targoncák azán szivderítő látványt nyújtotk. De csak addig, amíg nem tudk meg, hogy a gyár jóvoltából m lehetet elhelyezni bennük a kismotorfecskendőket és a szívótömlőket. Így azután a Veszprém megyei parancsnokság műhelyeseinek kellett korrigálni a hibákat. Persze ezeket a gyárban is észrevehették volna!

A kismotorfecskendő „házon belüli” mozgatásának, szállításának megkönnyítésére Hódmezővásárhelyen Baranyai Antal főrm. kétkerekű targoncát készített. A targonca váza sinszerűen kiképzett, amire könnyűszerrel rácsúsztható a maskülönböen tekintélyes súlyú kismotorfecskendő. A képen is bemutatott szállítóeszköz nagy előnye, hogy egy ember is könnyen kezelheti. A targoncát egyébként már évek óta eredményesen használják a hódmezővásárhelyi parancsnokság beosztottai.

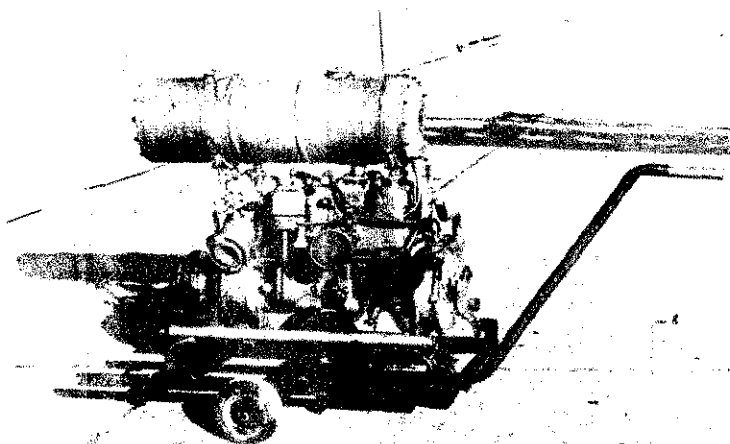



# HÓBAN-fagyban...

„A Dunántúl nyugati megyéiben a helyenként 100—105 km-es óránkénti sebességet is elérő viharos erejű szél sok helyen kétméteres torlaszokba sodorta a havat, megrongálta a telefonvezetékeket, s ezáltal nagy akadályokat okozott mind a közúti, mind a vasúti közlekedésben” — ennyi a január 5—6-i hivatalos jelentésekből. És mi volt mögötte? — Kemény küzdelem a hóval, faggal...

Az elmúlt években sokszor csak hősiességű erőfeszítésekkel sikerült megakadályozni a forgalom megbénulását, s a tűzoltóknak is bőven kijutott a nehézségekből. Most szerencsére enyhesség követte a havazást, így eddig nem sok okunk lehet a panaszra...

A megyei parancsnokság kocsiján utazva mi is kaptunk egy kis ízelítőt a télből...

## Minden eshetőségre készen

A Veszprém megyei parancsnokságon azonban minden eshetőséggel számolnak, élve a gyanúval, hogy „az idén sem eszi meg náluk a kutya a telet”. Éppen ezért most is megtettek mindent, hogy az esetleg mégis zordra forduló időjárás ne okozhasson nagyobb zavarokat a vonulásban. Okultak az elmúlt tél tapasztalataiból, és ezek figyelembevételével készítették el az utasításokat. Komolyabb fogyatékoságokat főleg a községekben észleltek, bár a megyei tanács mind több segítséget ad a hibák felszámolásához.

A megyei tűzrendészeti bizottság 1964. november 27-i versenyzelése többek között ezt a célt is szolgálja. Az egyik fon-

tos versenyzelése a szerek és felszerelések megfelelő téli karbantartása, s az, hogy téli tűz esetén az önkéntesek milyen eredményeivel avatkoznak be. S hogy a továbbképzésben se legyen fennakadás, a pápai járási tanács külön autóbust biztosit minden parancsnoki foglalkozásra, amelyeket különben mindig más és más községben tartanak meg, s egy kis tapasztalatcserevel kötnék össze.

Persze minden intézkedés annyit ér, amennyit megvalósítanak belőle. Éppen ezért a megyei parancsnokság anyagi-műszaki szolgálata a szokásos őszi szervíz során úgy készítette elő a szereket, hogy a tél folyamán lehetőleg ne kelljen javítani őket. A hiányzó felszereléseket pótolták, a távolos egységek pedig kellő mennyiségű üzemanyagot kaptak. A pápai parancsnokság például egészen márciusig el van látva üzemanyaggal, mivel télen nem ritkaság, hogy a Veszprémi és Pápa közti útszakasz hetekig járhatatlan.

## Délután még ragyogó napsütés

„A hóval még csak megbirkózunk valahogyan, csak a jeges úttól félünk” — mondták a keszthelyiek. És nem éppen alaptalanul. Délután még ragyogó napsütés olvasztotta az

utakon maradt havat. Estén azonban sűrű köd ereszkedett le, és az országutak reggelre valószínűleg jégpályákká váltak. A balatoni időjárás szeszélye folytán gyakran adódik ilyesmi, de ez érthetően nagyon megnehezíti a vonulást, s ráadásul a gépkocsivezető idegeit is ingerel csak próbára teszi. Puskás Sándor szds., az egység parancsnoka azonban ilyenkor is rendszeresen megtartja a vezetési gyakorlatokat, amelyeken a gépkocsivezetőkön kívül a szerte birtokosok is részt vesznek. Különböző terepviszonyok között gyakorolják a vezetést megakadályozó akadályok leküzdését.

## Amikor lehetetlen a vonulás

„De mi történik akkor, ha mostoha időjárás mégsem teszi lehetővé a községekbe való kivezetést?” — kérdeztük Puskástól.

„Akkor bizony kénytelenek vagyunk visszatelefonálni, ha nem várjanak ránk, hanem tegyük meg mindent a tűz előtt a községek érdekében. Akadt példa erre az elmúlt években, s az önkéntesek jóformán az egész faluközösséget mozgósították. Sőt olyasmimegesett, hogy telefon-összeköttetés hiányában még jelezni sem tudták a tüzet. Remélem, megértjük még, hogy minden faluból rádióval is jelenthetik a katasztrófát” — válaszolta.

A keszthelyi és a tapolcai körzetben január elején valószínűleg tavaszi volt az időjárás. De a keszthelyi környékén azonban ugyancsak kimutatta a foga a héré a tél, s mire Páparát ültünk, már az Útfenntartó Vállalat embereinek derekas munkájáról is meggyőződhattünk.

Mostanában Veszprém megyében is gyakran találkozhatunk ilyen jelzőtáblával

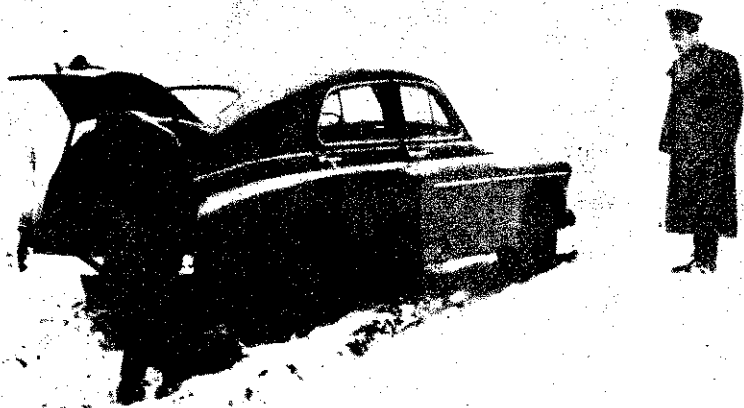

vállalat egyébként évek óta en jó kapcsolatot tart a tűzoltókkal. Állandóan és főleg orsan tájékoztatja az egységet az útviszonyokról. Így szűzaskor mindig tudják a gép- csivezetők, hogy melyik úton zelíthetik meg legjobban a helyet. A január másodikí di tűzeset alkalmával is ez ítette az elvtársakat, hogy nem kis nehézségek árán, végül is kikerkeztek a kár- yre.

### issza: harcocsival...

Csak szólnunk kell a szovjet kulatnak, és azonnal segít-



Ezúttal csak gyakorlat volt, de a készhelyieket sok esetben vonulás közben is érték ilyen „meglepetések”

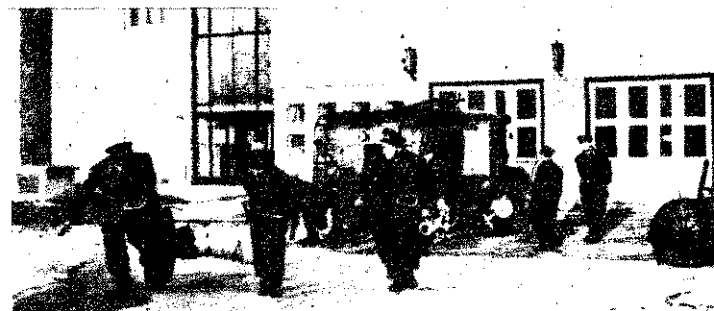

pápaiak szinte tavaszias napsü- ben tartották meg a foglalkozást,...

de gondolván a télre, gyapot indával” védik a külső szivattyús fecskendőket



n a felvételen ugyanesak ők lát- ók, mivel úgy gondolták, ezt sem árt gyakorolgatni



” — újságolta dr. Farkas da örgy., a pápaiak parancsa. Az elmúlt télen például estből visszatérőben elakadt egyik gépjárműfecskendő. A holó viharban az őrségpa- csnok által megbízott harcos m-t gyalogolva, a legköze- ni községből kért segítséget. kas örgy., kérésére a szovjet ulat kiküldött szakasza elő- tizkerekes terepjáróval

„vonult” ki, de útközben ők is elakadtak. A parancsnok és a szakasszal tartó párttitkár vis- szagyalogoltak Pápára, és innen nehéz harcocsit küldtek; ami- vel most már megközelíthették a bajbajutott fecskendőt. Köz- ben teljesen besötétedett, s ezért célszerűbbnek látszott, hogy a gépjárművet víztelenítsék, és csak a legénységet szállítsák haza. Másnap reggel azután lánctalpas dózerral tisztították

meg az utat, s a fecskendő is bevonulhatott.

### Vonattal, busszal, gyalog

Nincsen olyan fajta jármű, amelyen a zirci járási kiren- deltség beosztottai már ne utaz- tak volna. A motorkerékpárt a kemény téli időben nem hasz- nálhatják, s így úgy kénytele- nek utazni, ahogy tudnak: vo- nattal, busszal, sőt jobb híján gyalogolnak. Fenyőfő községbe például, mivel oda se vonat, se busz nem közlekedik, a gépállo- más szánkójával utaztak ki a legutóbbi műszaki átadásra. Ott jártunkkor Paksi András törm., éppen gyalogosan bandukolt ki a 3 km-re levő gépállomásra, és „autó-stoppal” érkezett vissza.

Barcza Jenő hdgy., a kiren- deltség vezetője szerint Zirc, Bakonybél, Lókút, Pénzesgyőr és Bakonyháza a járás élenjáró testületei. Mindenkor lehet szá- mítani munkájukra, s hóban- fagyban is derekasan helytáll- nak.

### A türediek is felkészültek

A balatonfürediek sem ijed- nek meg a téltől. Jól karbantar- tott gépjárműfecskendőjük min- dig vonulóképes. Ez elsősorban Rácz Árpád gépkocsivezetőnek, Sárközi József szertárosnak és Adorján Ferencnek, a tanács vb elnökhelyettesének köszönhető. Eléggye gyakran benéznek a szer- tárbá. Rácz elvtárs nagyobb hi- degben időnként egy kicsit já- ratja a motort, mivel a szertár fűtése még megoldatlan. Decem- berben tűzhöz is vonultak Ba- latonalmádiba, de szerencsére már nem volt szükség a beavat- kozásukra.

Mint az eddigiekből kiderült, a riporteri szerencse nemigen fogadott kegyeibe minket, mert rossz időfősoknak bizonyultunk

(ámbar valószínűbb, hogy az időjárás tréfált meg bennünket), és kevesebb havat, fagyot lát- tunk, mint amire számítottunk.

Arra a kérdésre azonban így is választ kaptunk, ami joggal foglalkoztatott bennünket. Meg- győződhattunk róla ugyanis, hogy ezen a télen sem lesz baj a Veszprém megyeiek áldozat- készségével, mivel tőlük telhe- tően a keményebb télre is ala- posan felkészültek.

— ozváry —

Paksi András törm.-nek is ki- jut a télből. Sokszor csak gya- logosan juthat el a kívánt hely- re



# Az építkezések tűzrendészetéről

A tűzrendészeti szabályok jelentős része foglalkozik a létesítés tűzrendészetének szabályozásával. Az 1/1963. (VII. 5.) BM sz. rendelet száznegyvenhét §-ából hatvanhétet (39—100-ig) szentel a létesítés tűzrendészetének szabályozására.

Ebből nemcsak az következik, hogy a szabályok több mint 40%-a a létesítés tűzrendészetére irányul, hanem az is, hogy a létesítés tűzrendészete alapvető fontosságú, hogy ennek meghatározó jellege van. Meghatározó márcsak azért is, mert az építkezések során, vagy a meglévő létesítmények átalakításakor adott helyes szakvéleményükkel alakíthatjuk ki elsősorban a jövő tűzrendészetének objektív feltételeit.

Megyénk területén minden meglévő tűzrendészeti munkakörben dolgozó elvtársban ezt a szemléletet erősítjük, és többkevesebb sikerrel ennek szellemében igyekszünk dolgozni.

**Ma még nem mondhatjuk el,** hogy minden esetben teljes következetességgel jártunk el szakvéleményeink megadása során, de egyre több az olyan példa ami azt bizonyítja, hogy mindjobban megközelítik a kívánt célt. Sokat tettünk, és még teszünk is annak elérése érdekében, hogy az építkezéseknél minden esetben kérjük ki a tűzrendészeti hatóság szakvéleményét, azt foglalják bele az építési engedélyekbe és a kivitelezésnél előírásainkat maximálisan figyelembe vegyék.

Az a tapasztalatunk, hogy amíg 1963-ban több esetben is előfordult ennek az ellenkezője, tavaly már csak szórványos esetekkel találkoztunk. A legtöbb probléma abból adódott, hogy a kivitelezéskor nem tartották mindenkor szem előtt szakvéleményünket; az érdekeltek elsősorban csak saját szakmai-technológiai problémáikat látták. A következmény persze az lett, hogy a tűzrendészeti hatóság nem javasolta a használatbavétel engedélyezését. És ahogy az már ilyenkor „lenni szokott”: az érdekeltek a tűzrendészeti hatóságtól — népgazdasági érdekre hivatkozva — várják az engedélyeket, s — őszintén megvallva — gyakran előfordult, hogy bizonyos fokig meg kellett alkudnunk a helyzettel.

Ezt történt a MĚK pécsi tranzit raktáránál is. A tűzrendészeti érdekeket figyelmen kívül hagyták, s az építési engedély vonatkozó előírása ellenére éghető anyagból építették meg a födém és nyílászáró szerkezeteket.

**Amikor emiatt az I. fokú tűzrendészeti hatóság a használatbavételi enge-**

dély megadását nem javasolta, — az építető és kivitelező egyaránt tőlünk — a II. fokú tűzrendészeti hatóságtól kérte a gyűlékony födém szerkezet meghagyásának engedélyezését, mondván, hogy az átépítés több mint egy millió forint többletkiadást okozna a népgazdaságnak. Bár a felelős személyek adva voltak, ez mitsem változtatott a tényen, hogy az átépítés valóban a népgazdaságot terhelne ilyen súlyosan. Ezért bizonyos módosításokkal és szigorításokkal el kellett tekintenünk az átépítéstől, de sem ekkor, sem pedig később nem volt — és nem is lehetett — szó a nyílászáró szerkezetek éghető anyagának meghagyásáról. Ennek ellenére azokat mégsem építették át, és csakis ezért volt lehetséges, hogy hamarosan kiterjedt tűz okozott kárt a tárolóban, s ezzel azután már a nyomozó hatóságok is foglalkoztak.

A későbbiek során olyan körülmények is adódtak, amelyek a tűzrendészeti hatóságok gyakorlatában kevésbé elterjedtek, éppen ezért tanulságuk segítségét adhat a jövőre nézve. Mi már levontuk belőle a megfelelő következtetést.

A kozármislenyi kultúrházról van szó. A kultúrház építéséhez annak idején a Pécsi Járási Tanács VB ipari és műszaki csoportja, mint építési hatóság, a tűzrendészeti szakvélemény kikérése nélkül adta ki 3143/1960. számú határozatát, amelyben a kultúrház építését engedélyezte.

**Igy fordulhatott elő,** hogy a tervben jóváhagyták a födém szerkezet heraklit lemezből való kivitelezését, és tovább súlyosbította a helyzetet, hogy miután ez az anyag abban az időben nem volt beszerezhető — helyette hungarocellból építették meg a kultúrház födémét, illetve azt ezzel hő- és hangszigetelték.

Az I. fokú tűzrendészeti hatóság a részletes műszaki átadás-átvételi eljárás során szerzett tudomást az építkezésről, (mert ugye határozatot sem küldött az építési hatóság) és az ottani tűzrendészeti szabálytalanságokról 220/1/1963. számú átiratában azonnal megfellebbezte a határozatot, mert az építési hatóság a 30/1956. (IX. 3.) MT sz. rendelet 18. §. (1—2) és (3) bekezdésében foglaltakat figyelmen kívül hagyta.

Egyúttal nyilatkozott is, és ennek során állást foglalt a tűzrendészeti hatóság igényeit illetően, többek között arra vonatkozóan is, hogy a kultúrház födémét közepesen tűzálló anyagból kell építeni. (Meg kell itt jegyezni, hogy az építési hatóság-

gok; a tervező irodák és kivitelező-vállalatok, valamint a tűzrendészeti hatóságok értékelték a jobb együttműködés és a tűzrendészeti érdekek problémáit, és a jövő vonatkozóan megfelelő állásfoglalás is történt.) Nyitva maradt azonban a kérdés, hogy ki a felelős a történetekért és milyen feladatokat és kötelezettségeket az átépítés.

**Az átépítést** a kozármislenyi községi tanács vb szorgalmazta, az érintettek — a hiba elkövetői — pedig húzódoztak. Végül is az ügy a Baranya megyei Döntőbizottság elé került. A bizottság az ügyben részletes vizsgálatot tartott, és azt vetően 596/1964. számú határozatot hozott. Miután úgy vélem, hogy ez a határozat megfelelő figyelmet érdemel részéről, néhány részletét szó szerint idézem.

„A Db. az 1964. okt. 9-én tartott ülésén, valamint a szakértői szemle megbeszélésén, a szakvélemény alapján a mai napon tartott ülésén meghozta és peres feladványként írásban közli az alábbi

## határozatot:

A Db. kötelezi a Pécsi Általános Építési Ktsz első rendű alperest, hogy a kozármislenyi kultúrház tetőzetének hőszigetelését saját költségén a II. r. alperes által szolgáltatandó tervek alapján módon javítsa ki, hogy az a tűzrendészeti hatóság előírásainak megfelelően.

Kötelezi az ÉM Pécsi Tervező Vállalatot, hogy a kivitelezési terv szerinti költségén készítse el, az adott szakvélemény figyelembevételével a legkisebb közhatalossággal 1964. december 31-ig.

I. r. alperes a kijavítást 1965. május 31. napjáig köteles elvégezni külön költséggel terhe mellett...

Mind tervező, mind kivitelező a tetőzet, illetve a kivitelezés elkészítése, illetve a megkezdése előtt a tűzrendészeti hatóság szakmai álláspontját beszerezni köteles.

## I n d o k o l á s :

Felperes keresete a tetőzet, illetve a hőszigetelés kijavítására irányul.

Az október 9-i tárgyaláson a tűzrendészeti hatóság igazolta, hogy a BM 3/1958. VIII. szakmai szabvány 4.2. pontjai szerint kultúrtermek tetőszerkezet, vagy födémjei legalább közepesen tűzálló anyagból készítenendők.

Az 1760/1959. BM TOP utasítás s az MSZ 595—58 szabvány kiegészítéseként a hungarocell tűzállósági fok-

...tő, könnyen gyulladó, tehát a közepes zárlóság követelményeinek nem felel meg. Egyébként a kirendelt szakértő is nyugodtan ezt állapította meg... A megalapított tényállás szerint mind az ereti, mind pedig a kivitelező által javasolt módosított költségvetést, amelyben a porcelános megoldás szerepelt, kivitelező I. r. alperes készítette.

E vonatkozásban tehát I. r. alperes volt mind a tervező, mind pedig a kivitelező.

A kijavítási kötelezettség tehát kézenkőven őt terheli... Kétségtelen, hogy feltett kérdésre adott válasz többféleképpen magyarázható, és nem egyértelmű tekintetben, hogy szakértői szerv csak hőszigetelésre gondolt-e és egyáltalán figyelembe vette-e a szakvélemény ásnál a tűzveszélyességet. Magára a veszélyességre a szakvélemény nem ráltkozott...

Nem vitás, hogy a szakértői szervnek figyelemmel kell lenni minden szempontra a hozzá feltett kérdésen túlmenően, amely a létesítmény és a felhasználásra kerülő anyag tulajdonságával összefügg. Egyértelműen azonban nem volt megállapítható a feltett kérdésből a tűzveszélyességre való utalás.

De a fentiekől függetlenül a Db. álláspontja szerint a jogszabály értelmében a tervek rendeltetésszerű célra való felhasználhatóságáért elsődlegesen a tervező, a megfelelő kivitelezésért a kivitelező felel...

Mindezek alapján a Db. a rendelkező rész szerint határozott azzal a különleges megszorítással, hogy mind a kijavítási tervek elkészítésénél, mind annak kivitelezésénél a tűzrendészeti hatóság véleményét ki kell kérni, nehogy a kijavítás

során további hasonló nehézségek merülhessenek fel...'

**Úgy gondolom,** a Döntőbizottság határozata ilyen kivonatossan is bizonyítja, hogy e szervek jelentőségének megfelelően értékelik a tűzrendészeti szabályokat és az is megállapítható, hogy csakis a kellő következetességgel végigvitt ügyek járnak megfelelő eredménnyel. A tűzrendészeti hatóságoknak ajánlatos a döntőbizottságok munkájára támaszkodniuk, tevékenységét és súlyát a tűzrendészeti jogszabályok érvényesítéséhez igénybevenniük. Végül reménnyel tölt el bennünket ez irányú tevékenységünk további javítását, eredményesebbé tételét illetően a 3/1964. (VIII. 28.) ÉM sz. rendelet 14. §-a is, jóllehet ez a tűzrendészeti hatóságoktól is maximális pontosságot követel.

Dukits Károly  
tű. őrgy. Pécs

# Így oldjuk meg

Létesítményeink tűzrendészeti helyzetének alakulávan döntő tényező a dolgozók andó nevelése és oktatása, a rendszert társadalmisítása. ennek érdekében végzett célatos és rendszeres munka dménye megmutatkozik mind negelőző, mind a mentő felatok ellátásában.

A dolgozó belépésekor a munigyi osztályon ideiglenes beési igazolványt kap. Az igavány hátlapján fel van tűnve, hogy hol és mikor kell jelenlennie oktatáson, illetve gán. Ezután munkába állítás t munkahelyén is oktatásban zesül, és mindaddig nem dolhat önállóan, amíg nem vesz

részt a tűzrendészeti előadó által tartott továbbképző oktatáson, és nem tett sikeres vizsgát a biztonságtechnikai csoportnál.

A mulasztások elkerülése céljából az új dolgozó belépéskor megjelenik a biztonságtechnikai csoportnál, nevét beírják a naplóba és kezébe adják a legfontosabb előírásokat és tudnivalókat tartalmazó ismertetőt, továbbá felhívják figyelmét az oktatáson való megjelenésre.

A munkaügyi osztály hetenként egyszer ellenőrzés céljából átadja az új belépők névsorát az állami tűzoltó instrukturának, a munkavállaló pedig nem kapja meg mindaddig az állandó munkaadói igazolványát, amíg nem tesz eleget oktatási kötelezettségének, és nem felelt meg a vizsgán.

A régi dolgozók tűzrendészeti oktatása félévenként az osztályokon történik, erről a tűzrendészeti előadó (biztonságtechnikai csoport) kimutatást kap, ezen fel van tüntetve az oktatás tárgya, a dolgozók névsora. Ezeket egyeztetjük a munkaügyi osztályon levő névsorokkal. Így biztosíthatjuk, hogy senki se maradjon ki. Ezenkívül vezetők és dolgozók részére évenként egyszer a kőbányai gyakorlótéren tűzoltási bemutatót tartunk. A bemutatón a vállalatnál található anyagok (oldószerek, fémnátrium stb.) tüzeinek oltásával foglalkozunk.

A tűzrendészeti munka napirnden tartása érdekében a biztonságtechnikai csoport évenként 15-20 alkalommal tűzrendészeti tárgyú filmeket is vetít.

A vezető állású dolgozók, továbbá azok, akik munkájukkal befolyásolják a vállalat tűzrendészeti helyzetét, két évenként biztonságtechnikai vizsgát tesznek a minisztérium, a szakszervezet képviselői, a főmérnök, továbbá a biztonságtechnikai megbízott és a tűzrendészeti előadó előtt. A vizsga anyagában jelentős részt foglalnak el a tűzrendészeti tudnivalók. A szakmai tanfolyamokon a tematikában és a vizsga anyagában is szerepelnek a tűzvédelmi előírások.

A tűzrendészeti propaganda is nagy segítséget nyújt a megelőző munkában. Minden eszközt igyekszünk megragadni, hogy állandóan napirenden tartsuk és szemléltetővé tegyük az időszert, végrehajtásra váró, vagy éppen rosszul megoldott feladatokat.

E célból leghatásosabb a fényképes hirdó. Nagyon jó módszernek látszik az is, ha valami rendellenességet, szabálytalanságot észlelünk; lefényképezzük és megküldjük az illetékes osztály vezetőjének, és ha szükséges, a főmérnöknek és az igazgatónak is. Természetesen megőrökítjük az előírások helyes végrehajtását is (tárolás, közlekedési utak szabadon tartása stb.) és köszönőlevéllel eljuttatjuk a vezetőkhöz és a dolgozókhöz.

Vállalatunk életében nagyon fontos tényező a tűzrendészet széles körű társadalmisítása. Ennek érdekében minden osztályon tűzrendészeti felelősök, biztonsági megbízottak működnek. A létesítményi tűzoltókat is sokoldalúan foglalkoztatjuk, többek között bevonjuk őket a megelőző munkába, nagy segítséget nyújtanak a tűzrendészeti felszerelések (tűzcsapok, tűzcsapszerelvények) karbantartásában, és nyári időben munkaszüneti napokon ők látják el a tűzveszélyes folyadékok védelmét.

Természetesen az ismertett módszereket csak megfelelő igazgatói és főmérnöki támoga-

tással lehet alkalmazni, s ebben igazán nincs hiány nálunk.

Az év folyamán több esetben megjutalmaztuk azokat a dolgozókat, vezetőket, létesítményi tűzoltókat, akik jó munkájukkal elősegítik vállalatunk tűzrendészeti helyzetének megfelelő alakulását. Elegendő mennyiségű felszereléssel és készlettel rendelkezünk, s belőlük jelentős tartalék készletünk is van.

Megfelelően felszerelt oktatószobát és fotolaboratóriumot, továbbá filmfelvevő és vetítőgépet is kaptunk. Oktatószobánkban évek óta összegyűjtöttük a szemléltető anyagokat, és ezek felhasználásával sokkal könnyebb az anyag elsajátítása.

A biztonságtechnikai csoport speciális könyvtárában az eddig megjelent tűzrendészeti szakkönyvek, szabványgyűjtemények is megtalálhatók.

KOVÁCS GÁBOR

Részlet az oktatószobánkból



Ismertetőnk fedőlapja



# Olvasóink LEVELEIBŐL

## Hozzászólás „A korszerű tűzoltókészülékekről” című cikkhez

Örömmel olvastam Fügi főmérnök elvtárs cikksorozatát, de egy kevésbé magyarázott és hangsúlyozott részéhez rövid kiegészítést szeretnék tenni. Úgy érzem, hogy a cikkek a készülékek újszerűségének és a velük megvalósítható korszerű oltástechnikának megvilágítása mellett kevésbé mutatnak rá azokra a gazdasági szükségességekre, melyek elindítói és mozgatói voltak az egész korszerűsítési munkának, és amelyekre a készülékek beszerzése és felhasználása során feltétlenül figyelembe kell venni. Ez különösen a nagyobb oltókapacitású tűzoltókészülékekre vonatkozik.

A felszabadulás után az ország ipari termelése mintegy négyszerezésre emelkedett, és a továbbiakban is alapvető feladat a termelés növelése. A többtermelésben egyre nagyobb teret kell betöltenők a munka termelékenységének növekedéséből adódó eredményeknek. Ez viszont csak úgy valósítható meg, hogy növekedik a feldolgozásra váró nyersanyagok és a gyártási folyamathoz szükséges anyagok és a raktározott készáru mennyisége. Az ilyen jelenségek még a leg gondosabban tervezett és szervezett gyártásnak is szükségesszerű velejárói. Tűzrendészeti szempontból ez azt jelenti, hogy az igen nagymértékben, gyakran többszörösen megnövekedett éghető anyagok jelenlétében is biztosítani kell a keletkezett tüzek gyors, biztos és szakcszerű eloltását. Aligha lehetne biztonságosan megoldani ezt a feladatot a hagyományos, kisteljesítményű és kis oltókapacitású tűzoltókészülékekkel. Eppen a probléma megoldása céljából gyártják a kistargoncás és targoncás kivitelben készült nagyobb oltókapacitású, nagyobb oltási teljesítményű tűzoltókészülékeket. Beszerzésük és készenlétben tartásuk különösen olyan üzemekben, termelő és raktározó egységekben indokolt, ahol a tűzoltáshoz szükséges első beavatkozásra más nagyteljesítményű tűzoltófelkészülék (beépített oltóberendezés, földalatti vagy fali tűzcsap) nem áll rendelkezésre. A kis- és középüzemek, raktárak többsége az említett körülmények között folytatja tevékenységét, és adott esetben tűzoltókészülékkel kell biztosítaniuk a tűz eloltását vagy legalábbis a terjedésének megakadályozását. Ezt a követelményt csak a nagyobb kapacitású tűzoltókészülékek tudják kielégíteni.

Úgy gondolom, feltétlenül ismertetni kell az üzemek és létesítmények vezetőivel ezeket a gondolatokat, hogy új tűzoltókészülékek beszerzése esetén megfelelően intézkedhessenek.

LANTOS SÁNDOR  
tű. őrgy.  
okl. gépészmérnök

ral való ellátottságukat. Ebben különösen a füzeggyarmati és körösladányi tanács jár élen, de ma már Vésztőn is ugyanez a helyzet. Mindhárom faluban élénk és eredményes klubélet jellemzi a testületet. Közösen művelődnek, szórakoznak. Eredményes megelőző munkájuk pedig a lakossággal való jó kapcsolatukat is bizonyítja.

Balogh József  
tű. szds.  
Szeghalom

### A tsz-ek védelméért

Az elmúlt év decemberében a megyei tanács mezőgazdasági osztályával közösen 88 elvtárs részére háromnapos tűzrendészeti előadói tanfolyamot rendeztünk. Ezen a tsz-ek tűzvédelmével kapcsolatos legfontosabb tudnivalókkal ismertettük meg őket.

A megyei tanács egyébként más módon is segíti a tsz-ek tűzvédelmének megszilárdítását. A közelmúltban tanácsai rendeletben szabályozták a kapcsolatos kérdéseket. A rendelet értelmében valamennyi tsz-ben legalább 8 fős tűzoltóegységnek

kell működnie. Továbbá a járási tanácsok mezőgazdasági osztályai és az első fokú hatóságok járási szinten is háromnapos tanfolyamokat rendeznek.

A tsz-ekben történő beruházások és nagymérvű építkezések sok esetben tűzrendészeti leg is vitás kérdéseket okoztak. Ennek megszüntetése érdekében a megyei tűzrendészeti bizottság ankétot rendezett, s ezen részként vettek a tanács mezőgazdasági osztályának illetékes dolgozói, valamint a beruházási iroda és megyei tervezőiroda tsz-építkezéssel foglalkozó szakemberei, továbbá az első fokú hatóságok vezetői. A vitaindító előadás után sikerült egységes álláspontot kialakítani a vizellátás, a villámvédelem, továbbá a könnyen gyulladó anyagokból épült istállók átépítésében, valamint a tűzrendészeti célokra is szolgáló felújítási összegek felhasználását illetően. Megállapodtunk abban is, hogy a beruházási és a tervezőiroda a jövőben minden esetben előzetes tervtárgyalást folytat majd a megyei parancsnoksággal.

Nemeséri Zoltán  
tű. őrgy.  
Salgótarján

A vésztői önkéntesek a közelmúltban szerény körülmények között ünnepelték meg a több mint egy évtizede húzódo szerető építkezésük befejezését. Még az 1950-es évek elején a kézzel fordultak a község vezetőihez, hogy utaljanak ki nekik egy megfelelőbb helyiséget. Azt válaszolták, hogy ilyen épület nincsen, de bontási anyagot kaphatnak, és legfeljebb csak a szakmunkásokat fizethetik ki. Ha azonban a tűzoltók társadalmi munkával segítenek, akkor teljesülhet a kérésük.

Az elvtársak vállalták is, hogy minden munkát társadalmi alapon elvégezzék. A tanács csak a szükséges nyersanyag-ról gondoskodott. Az épület egy része — jelenleg szertár — viszonylag elég kevés idő alatt el is készült. Az önkéntesek lelkesedése mindaddig nem ismert határt, amíg a munkálatok anyagihiány miatt nem kezdtek elakadni. Mind több nehézség merült fel, és emiatt az önkéntesek elmaradoztak, úgyhogy abba is maradt az építkezés.

Jellemző a tanács akkori vezetőire, hogy nagyon gyorsan igénybe vették az épületet. Nem engedték meg, hogy a tűzoltók beköltözhesse a saját maguk által épített szertárba. Természetesen az önkéntesek segítségem tudtak belenyugodni ebbe, s váltakozó formában hosszú küzdelem folyt az épület birtokbavételéért.

1964-ben azonban a falu új vezetőinek, valamint a járási és megyei tanács, tűzrendészeti szerveknek a támogatásával végre elkészült a helyiség. Az önkéntesek ezúttal — érthető okokból — jóval nehezebben vállalkoztak a társadalmi munkára, de végül is hosszú lista kellett ahhoz, hogy felsoroljam: ki mennyit végzett. Varga Sándor önk. tű. szds., parancsnok Deák Sándor önk. tű. alhdgy., parancsnokhelyettes és Fábán Imre önk. tű. főrm., szertáros például különösen áldozatkészen tevékenykedtek. A munkálatok értéke mintegy 26 000 Ft. A legjobbak elismerésképpen kitüntetésben, előléptetésben és pénzjutalomban részesültek.

Igy azután a vésztőiek is elmondhatják, hogy „minden jó, ha a vége jó”, mivel korszerűen berendezett otthonukban kellemesen tölthetik idejüket.

Az esetről a járás más községeiben is tudomást szereztek, és le is vonták a megfelelő tanulságot. Néhány év óta a tanácsok szinte egymással versenyezve igyekeznek javítani a testületek elhelyezését, bitor-

A közelmúltban a járási igazgatási osztályának egyik gozójával azért utaztunk ki Nógrád községre, hogy előkészítsük a sodik félévi közgyűlést. A parancsnok nem találtuk otthon, a határban dolgozott. A déli órákban sikerült beszélnünk a elnökkel, aki egyben a tsz el is. Részletesen tájékoztattuk a gyűlésrel kapcsolatos feladatról, és szemponthoz is adtunk a beszámoló elkészítéséhez.

Az elnök vállalta is a beszámoló összeállítását, azzal, hogy azt előleg megbeszéli a testület vezetőjével. A biztonság kedvéért nedűitkár segítségét is kértük, erre ígéretet is tett.

A megbeszélés időpontban kiutaztunk a községbe, de sem tudta, hol lesz a közgyűlés. Utközben csatlakozott hozzá a parancsnok és a testület két tagja, s velük együtt végig a községet, gondolván, hátha felvilágosítást adhat.

Közben beesteledt. Az elvtársainkat a tsz-ot, s együtt ott vártuk, hátha valaki a tanács és a helyi szervezetek részéről. Az önkéntesek elmondották, hogy a vójukon is csupán a közgyűlés pontját tüntették fel. Ilyen körülmények között igazán nem lehet, hogy az itteni tűzoltók veszteljenek.

Ledeczki János  
tű. főrm.  
Balaságym

A községi városi tűzoltó december 6-i közgyűlésének S. Kálmán országgyűlési képviselője a díszelnöke.

Kovács József vb-elnökkel beszámolóiban értékelte az évek tevékenységét. Hangsúlyozta, hogy a szűz eredmények a közös foglalkozás tulajdoníthatók, mint annak, hogy a tanács már messzemenő erkölcsi és anyagi támogatásban részesíti a testületet.

Külön is köszönetet mond a sikeres megelőzésért, val azért, hogy a körhízi tűzeset mával az önkéntesek több sz forint értékét mentették meg, többi kéresem során is dere helytálltak. A tanács egyé 1965-ben 78 000 Ft-tal támogatta testületet.

Abért István  
tű. főrm.  
Köszeg

A báránói testület közgyűlése számolója híven tükrözte a község 1964. évi tevékenységét a testület több mint száz tagja számára és kulturális feladatok derekasan kivészi a részét. O devényüket a lakosság igen tetszéssel fogadta. Ezek köz egyikkel a helyi szociális ügyeinek kedveztek. E azik műsoruk bevételeit per KISZ-szervezet támogatására lották fel.

A testület 30 tagja tíz napot tésmenten üdülésen vett részt is érdemelték, mivel megelőző kájuk eredményeként idén se letkezett tűz a faluban. A kélesen egyébként elhatározták, a jövőben a tsz-ben is terü lösködnék.

Az esetek többségében 90-os a részvétel a foglalkozás Míndez a helyi szervek seg nek és Deli Antal parancsn munkájának is, tulajdoníthó közgyűlés alkalmával adó Csókási Irén és Papp Marg kéntes tűzoltóknak a BM TOP jutalmát. Kivülük a járási több önkéntest, pénz- és tár, lomban részesített.

Molnár István  
tű. őrgy.  
Debrec



# Melyik a legjobb módszer?

## - VITACIKK -

A propaganda- és az agitációs munkát a szocialista tulajdon védelme mellett a személyi tulajdon védelme területén szükségszerű volt folyamatosan tenni. Ennek az lett az eredménye, hogy járáinkban a mezőgazdaság és a lakóházak területén csökkent a tüzesetek száma. A kórházi tüzesetek és ezen belül a gyermekjátékból eredő tüzesetek száma azonban ciklusos jelleget mutat: hol csökken, hol emelkedik. Ez arra vall, hogy a propaganda- és agitációs munka eredményeint a helyzet nem rendeződött megnyugtatóan. Az alábbi táblázat szemléltetően mutatja ezt:

A tüzek alakulása:

Évek száma:	1960.	1961.	1962.	1963.	1964. IX. 1-ig
évenként előforduló tüzesetekből lakóház területén:	21	29	20	17	12
ből gyermekjátékból keletkezett:	14	20	15	7	9
kárérték ugyan nem jelentős, de az értéknek	7	9	6	2	6
izalókat képezi.	7	18,5	7,4	0,4	6

Egy-egy helyen a gyermekjátékból keletkező tüzeset következtében a 150-500 Ft értékű összeg nem magas. Ehhez hozzájárultak a szubjektív és objektív tényezők is:

- mind kevesebb a puhafedésű épületek száma, a régiakat átépítik keményfedésűekre, új négyeket építenek;
- kevesebb az udvaron tárolt szalma- és szélesség mennyisége, s ez egyre csökken;
- a tüzesetek idején nem volt erős szél, amely új terjedését gyorsította volna;
- a tűz esetén a környék lakossága a rendelkezésre álló oltóanyaggal, illetve eszközzel dányesen beavatkozott;
- idejében jelezték a tüzet, illetve kértek segítséget;
- helyi önkéntesek minden esetben kivonultak;
- a tüzek általában olyan időben keletkeztek, amikor a mellékutakban is járható volt út, s a gépjármű el tudott jutni a tüzhöz, így helyileg kimerült oltóanyagot a megérkezett pótolhatta.

A felsorolt objektív tényezők egy részét szubjektív tényezők a jövőben is befolyásolják, emellett azonban feltétlenül figyelembe kell venni azt is, hogy a gyerekek által gyufával okozott tüzek zöme május 1-től október végéig — hosszabb ősz től november végéig — szárazabb időben keletkezett.

Az 1964-es évben a gyermekjátékból eredő tüzeset az udvarban elhelyezett szalma- és szénaféleségben keletkezett tüzesetek közöttében, hogy a szülők nem zárták a gyufát, a gyermekek hozzájutottak, játszás közben meggyújtották.

Elvetődik a kérdés: Ha ismert az ok, miért történhet mégis ilyen tüzeset? Az ismeretes évek óta a gyermekjátékból eredő tüzek megelőzésének kérdését tette propaganda és az agitáció egyik legfőbb feladatává. Ennek érdekében szervezték a községekben a tűzrendészeti kiállításokat, a filmvetítés, a minden hónapban adott tűzrendészeti felhívás, a dolgozók munkahelyi és a szülői munkaközössé-

gekben a szülők kioktatása. Emellett a sajtóban, a rádióban, és a televízióban is állandóan napirenden van a kérdés, sőt különböző kiadványokat is megjelentettünk. A tényanyagokat eljuttattuk a párt- és tanácsszervekhez is. A figyelmeztetések tehát időben és nyomatékosan elhangzottak. Mi mégis a probléma?

A megtörtént esetek analizálásának eredményei azt mutatják, hogy

- a tavalyi 6 tüzet kivétel nélkül szabadon hagyott gyufával 4 esetben 4 éves, 2 esetben 6 éves gyerekek okozták;

- 6 eset közül csak 1 család gyermeke járt óvodába;

- a 12 szülőből (bevallása szerint) 10 tudott arról, hogy a gyufát el kell zárni. (Hogy mit tekintünk elzárt gyufának, az vitatható), 2 szülő a gyufa elzárásáról nem tudott; tény az, hogy a tüzeset előtt egy helyen sem volt a gyufa elzárva úgy, hogy ahhoz a gyerekek ne tudtak volna hozzáfutni;

- az előfordult 6 esetből 4 esetben a gyermek felügyelet nélkül, 2 esetben a szülő otthon tartózkodása idején jutott a gyufához.

A tüzek vizsgálata során tanulmányoztuk azt is, miért éppen a gyufát használják a gyerekek játszószerkeszköznek. A 6 helyből 3 helyen egyáltalán nincsen, 3 helyen pedig nem elfogadható a játékeszköz milyensége és mennyisége. Ezek szerint mivel nincs, vagy nem megfelelő a játé-

- újságot 6 fő egyáltalán nem olvas, 8 fő pedig csak esetenként;

- 4 fő egyáltalán nem hallgat rádiót.

Tény az, hogy azon a területen, ahol a jelenségekre való utalást, figyelmeztetést el akartunk juttatni, a 6 családnál — a már leírt szubjektív és objektív tényezők miatt — nem értünk célba. A tanulmányozás intően figyelmeztet bennünket arra, hogy nem öncélúan, hanem társadalmilag is többet tegyünk, mivel a közömbösség nemcsak egyes családoknak okoz tragédiát, hanem másoknál is bajt okozhat, tehát társadalmilag is káros.

Hogyan oldódhatnak meg, illetve hogyan szüntethetők meg ezek a problémák? — vetődik fel a kérdés. Röviden a következőkben foglalhatjuk össze a célravezető megoldást:

a) Valószínű, hogy az anyagi és kulturális jólét folyamatos növelése társadalmilag segíti az említett tényezők pozitív irányú megoldását (az iskolai végzettség növelése, az óvodai elhelyezés javulása, a játékeszközök szaporodása, a rádió, az újság növekvő hatása stb.). A különböző szociális juttatások (pl. az óvodai elhelyezés) igazságosabb elosztását azonban helyileg is szorgalmaznunk kell, hogy a gyerekek felügyelete és nevelése így megfelelő irányba terelődjön;

b) A szocialista tudat formálása, a szemlélet jobb kialakítása szükségszerűvé teszi azt, hogy a propaganda- és agitív munkát előbbé, sokrétűbbé fejlesszük: filmekkel, a rádióban, a te-

Lakóházak udvarán (ezen belül) gyermekjátékból keletkezett tüzek időrendje (hónapok)

	I.	II.	III.	IV.	V.	VI.	VII.	VIII.	IX.	X.	XI.	XII.	Összesen
1960													
Lakóházi tűz	—	2	1	2	2	1	1	1	1	3	—	—	14
ebből gyermekjátékból	—	1	—	2	2	—	1	—	—	1	—	—	7
1961													
Lakóházi tűz	2	—	—	1	3	1	5	—	3	3	2	—	26
ebből gyermekjátékból	2	—	—	—	1	1	1	—	1	3	—	—	9
1962													
Lakóházi tűz	—	2	—	1	2	1	—	2	1	1	1	4	15
ebből gyermekjátékból	—	1	—	—	2	1	—	—	—	—	—	2	6
1963													
Lakóházi tűz	—	—	—	1	1	—	1	—	1	—	3	—	7
ebből gyermekjátékból	—	—	—	1	—	—	—	—	—	—	1	—	2
1964													
Lakóházi tűz	—	1	—	3	1	2	2	1	—	—	—	—	9
ebből gyermekjátékból	—	—	—	1	1	1	2	1	—	—	—	—	6

eszköz, ha gyufához juthatnak, azzal játszadoznak, „tüzeskednek”.

A károsultak közül 5 apa tsz-tag, 1 kubikos, és a 6 anya háztartásbeli. A gyermekek száma egy-egy családban 2, 3, 4 és 5 — általában nagy családban élnek.

A családok szemlélete különböző: a fiatalabbak előrelátóbbak, az idősebbek maradiabbak. Két házaspár 20-30, 3 házaspár 30-40, 1 házaspár pedig 40-50 év közötti.

A propaganda és az agitáció a szemlélet alakításában nem járt eredménnyel. A szülők értelmi képessége, előrelátása sem elfogadható, mivel általában alacsonyabb műveltségi kategóriához tartoznak. Számukra közömbös a jelenség; sem ilyen, sem olyan dologra nem figyelnek fel.

Csak egy szülő végzett hét általánost, a többiek 1-6 osztályt jártak.

Figyelemre méltóak a további megállapítások is:

- a hangosíradó anyagát nem hallotta egy szülő sem, mert ez távol van a lakásuktól;
- tűzrendészeti jellegű előadásról, kiállításról egy fő kivételével nem hallottak, illetve nem látták őket;

televízióban, az újságban, a plakátokon, a hangosíradások útján — s a területfelelősök fokozottabb bevonásával, a meggyőző, érvelő és felvilágosító munka alkalmazásával.

A kérdés tehát éppen az, melyik a legcélravezetőbb, legalkalmasabb megoldás. Hogyan és mit tegyünk tovább? Mi a legjobban bevált módszer?

**Fekete Gyula**  
tű. szds.

a szeghalmi járási I. fokú tűzrendészeti hatóság vezetője

**KEDVES OLVASÓINK!** Amint azt már a címben is megjelöltük, Fekete Gyula szds. elvtárs írásait vitaindító cikkeknek szánjuk. Választ, megoldást keresve, számos tényezőt jelölt meg a probléma megszüntetésére, de egyúttal ő maga is nyitva hagyja a kérdést. Önöket kérjük meg tehát arra, hogy véleményükkel, tapasztalataikkal és javaslataikkal járuljanak hozzá a nyitva hagyott kérdések lezárásához, illetve a legcélravezetőbb módszer, megoldás kimunkálásához. A legjobb írásokat, hozzászólásokat folyamatosan közöljük.

**SZERKESZTŐSÉG**

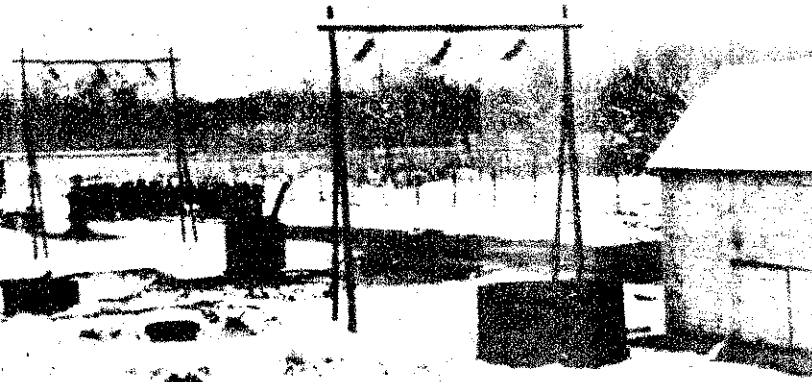

## 2. AZ EMBERI TEST VEZETŐKÉPESSÉGÉT

kéz — láb  
láb — láb  
1 kéz — 2 láb  
2 kéz — 2 láb között, váltóáramú műszerrel, s ebből meghatároztuk az emberi test ellenállását. Egyenáramú műszerrel is végeztünk ellenállás-mérést, és ezzel a mérési módszerrel 3174 és 7847 Ohm-ot kaptunk az alsó és felső határok átlagértékéért.

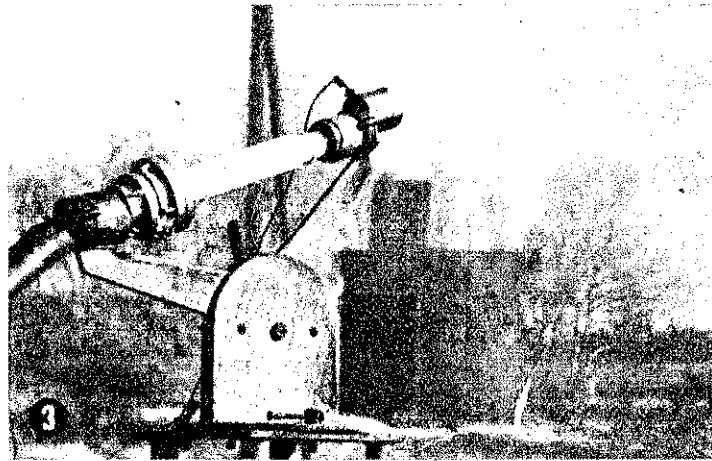

**A** villamosenergiának a népgazdaság minden területén egyre nagyobb mérvű felhasználásával mind többször találjuk magunkat szemben olyan körülményekkel, amikor a berendezés feszültségmentesítése nem lehetséges.

Egyre inkább számolnunk kell azzal a ténnyel, hogy a feszültségmentesítést technológiai okok miatt robbanásveszély, anyagbeporodás, a megindított folyamat megváltozása, a megindított automatikus üzemsor leállása stb. miatt nem lehet végrehajtani, mivel az ilyen esetekben csak még tovább növelné az anyagi kárt. De feljuthatnak olyan körülmények is, hogy a feszültség alatt álló rendszert a kezelőszemélyzet távolléte vagy a nagy távolság következtében lehetetlen hitelt érdemlően feszültségmentesíteni, így a beavatkozásra kész egység emiatt nem tudja ellátni feladatát.

**A FESZÜLTÉG ALATT ÁLLÓ BERENDEZÉSEK**, valamint a környezetükben keletkezett tüzek oltási nehézségei nemcsak hazai vonatkozásúak, hanem más államok tűzrendészeti szerveit és a villamos szakembereket is foglalkoztatják.

Az érvényben levő taktikai utasítások, szabályok, rendelkezések minden olyan esetben félreérthetetlenül előírják a feszültségmentesítést, amikor a beavatkozó egység az ottosugárral feszültség alatt álló berendezést érheti, vagy annak környezetébe kerülhet.

A népgazdaság, továbbá a tűzoltóság tevékenységének megjavítása érdekében kezdődtek olyan vizsgálatok és kísérletek, amelyek kellő megalapozottsággal határozzák meg azokat a biztonsági távolságokat, oltási módokat, amelyek mellett a feszültség alatt álló berendezések oltását végző személyeket nem éri villamos baleset.

Végeztek ilyen irányú méréseket más állapotokban is, azonban — tudomásunk szerint — ezek a pusztán kísérletnél tovább nem jutottak. A kapcsolatos cikkek, leírások sem egyformán foglalnak állást, sőt sok esetben egymással ellentétes véleményt és adatokat közölnek.

**A MAGYAR TŰZOLTÓSÁG 1960-BAN ADOTT MEGBÍZÁST** a Műszaki Egyetem Villamos Művek Tanszékének feszültség alatt álló berendezések tűzének oltásánál az oltóvíz alkalmazhatóságának megállapítására.

Megvizsgálták a víz szigetelő szilárdságát. Mérték különböző vízmennyiségek esetén — nyomástól és távolságtól függően — a fellépő szivárgási áramot a feszültség függvényében. E mérési eredmények folytatásaként a BM TOP Műszaki Fejlesztési Osztályán megkezdődött a már tisztázott és a még tisztázatlan kérdések feldolgozása.

Mivel a különböző szakcikkek csak általánosságban határozzák meg az emberi szervezetre nézve még elviselhető feszültséget (30, 50, 65, 90 Volt) és áramerősséget (8, 15, 20, 30, 40,5 mA), és ezek az értékek rendkívül széles intervallumot adnak, nem voltak feltétel nélkül elfogadhatók. Hasonlóképpen az emberi test ellenállására vonatkozóan 2000 és több millió Ohm közötti értékeket ad meg az irodalom. Ezeket figyelembe véve szükségesnek mutatkozott egy részletes mérési sorozat lefolytatása.

### A SZOROZATBAN MÉRTEK:

**1. A KISÉRLETI TELEP MELLETTI DUNA-ÁG VÍZÉNEK KEMHATÁRSÁT (pH-ját), valamint a víz vezetőképességét. A méréseket 10 esetben megismételtük és meghatároztuk a víz fajlagos ellenállását, amely 1758- és 2222 Ohm közötti intervallumba esik.**

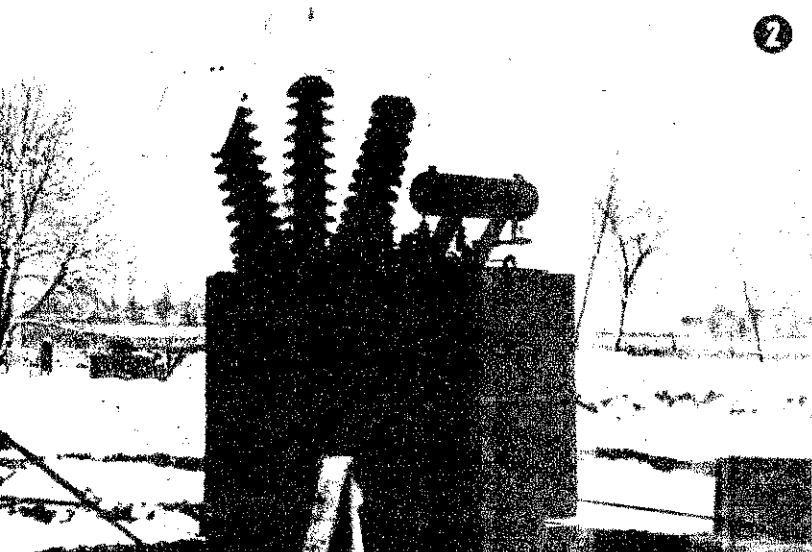

## 3. AZ EMBERI TEST ELLENÁLLÁS-VÁLTOZÁSÁT a frekvencia függvényében, 20 és 20 000 Hz között.

A méréseket száraz és nedves állapotra végeztük el  
kéz — kéz  
láb — láb  
1 kéz — 2 láb  
2 kéz — 2 láb között.  
Száraz állapotban 2 kéz és két láb között 50 Hz-en átlagértékül 2063,3 Ohm, nedves állapotban pedig 1001,1 Ohm adódott. A mérési eredmények alapján jellemző, hogy magasabb frekvenciákon a száraz és nedves állapotban mért eredmények közel azonosak.



## 4. A VILLAMOS ENERGIA HATÁSÁT AZ EMBERI SZERVEZETEN a frekvencia függvényében. A méréseket 20 és 20 000 Hz-es intervallumban végeztük és 5 különböző érzékelhető fokozatot vettünk fel:

1. Az érzékelési határ alatt.
2. Alig érezhető (zsirogásszerű érzés a tenyéren és a kézfejen).
3. Érezhető (még kellemetlen érzést, vagy fájdalmat nem okoz).
4. Erősen érezhető (már kellemetlen érzést, fájdalmat, görcsös hatást idéz elő a kézfejen).
5. Igen erősen érezhető (az egész alsó karban könyékig erős görcsös hatás jelentkezik).

A mért személyekre vonatkozóan az érzékelhetőség határán, 50 Hz-en 6,66 V és 1,51 mA adódott átlagértékben.

Az 5-ös érzékelhetőségi fokozatban 50 Hz-en 10-20 Volt közötti értékeket és 5-6 mA-t mértünk, átlagként 17 Voltot és 5-6 mA értéket kaptunk.

További mérési fokozatok felvételét nem tartottuk indokoltnak, mivel azoknál már rendkívül erős fájdalmak és görcsök lépnek fel, amely feszültség és áramerősségek már veszélyesek lehetnek az emberi szervezetre.

**5. A SUGÁRVEZETŐ VÉDELME T SZOLGÁLÓ BERENDEZEST.** Ennek rendeltetése a sugáron a megengedhetőnél (1 mA) fellépő nagyobb átlaghőmérséklet, a veszélyes lépésfeszültség elleni védelem.

# ESZÜLTÉS ALATT

E MÉRÉSEKEN TULMENŐEN több különböző ellenőrző mérést végtünk. A felsorolt laboratóriumi mérések után a kísérleti telepen felítettünk egy 100 kV-os berendezést. E berendezésen végzett kísérletek, gyakorlatokkal kívántuk igazolni és bizonyítani a laboratóriumi mérési eredmények helyességét. (1. kép.)  
A portálszerkezetre felfüggesztett gyűjtőszínt 110 kV-os feszültségváltótápláltuk. A feszültségváltót egy toroid transzformátoron keresztül tápláltuk. Gerjesztő feszültségként 100 V-ot alkalmaztunk, mint maxi-



ális értéket, és a szekunder oldalán elhelyezett transzformátor 2 db és 100 kV-os szigetelő-fejéhez csatlakoztunk. A középső 100 kV-os szigetelő-fej és a hozzá vezető csatlakozás között akkora szikraívet képeztünk ki, amelyen az iv a földelt szigetelő-fejhez 100 kV körüli feszültségen állított. (2. kép.)

A rendszer teljes áramfelvétele, a terheléstől függően, 20–50 Amper között változott.

A mérésekhez és a gyakorlatokhoz  $\varnothing 13$  és  $\varnothing 18$  mm-es műanyag, kombinált sugárcsőket alkalmaztunk.

A mérések alkalmával porlasztott és kötött sugár alkalmazásának határait különböző távolságokból mértük a sugáron átfolyó áramot a feszültség függvényében. (3–4. kép.)

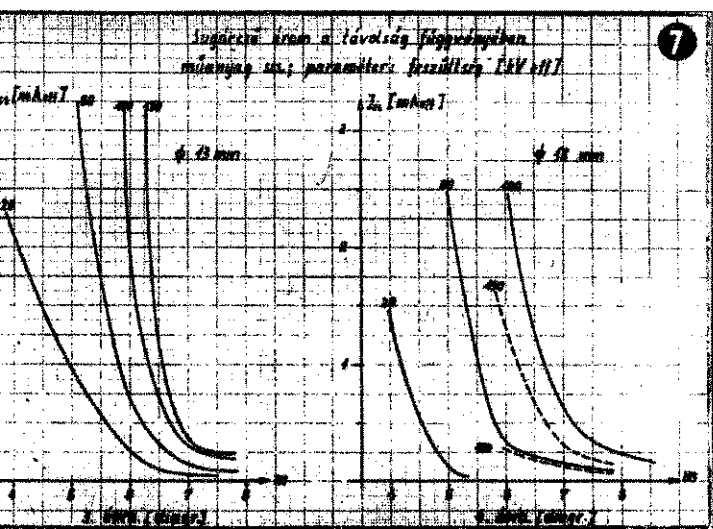

Porlasztott sugár mérésekor 2 m-re — a veszélyes megközelítési távolságig — megközelítettük a feszültség alatt álló rendszert. Ebben az esetben a sugárcsövet állványba foglaltuk és az osztónál beltkatott fesz mérőn állítottuk be a szükséges viszonyt. A sugárcsőfej és a föld között mértük a fellépő potenciált, majd a sugárcsőfej és a feszültség alatt álló rendszer közötti vízsugáron átfolyó áramot. A méréseket több esetben megismételtük, és a kapott eredmények alapján határoztuk meg a biztonságos távolságot, melyről még balesetmentesen lehet beavatkozni.

**A BIZTONSÁGOS TÁVOLSÁG MEGHATÁROZÁSÁNÁL** — a mérések során kapott eredményeken túlmenően — figyelembe kellett venni az

- olajkifűvés,
- szűrő láng,
- villamosív,
- zárlat,
- transzformátor-edény és a szigetelők robbanási veszélyét, valamint tűzoltástechnikai szempontokat is.

A  $\varnothing 13$  mm-es porlasztott sugárra 5 m, a  $\varnothing 18$  mm-esre pedig 10 m-es sugártávolságot határoztunk meg, amelyet, mint legkisebb sugártávolságot, minden körülmények között be kell tartani a sugárvezető és a hozzá legközelebb levő feszültség alatt álló berendezés között. (5. kép.)



Itt nyomtatékosan ki kell hangsúlyozni, hogy a feszültség alatt álló berendezéssel érintkező lángok is feszültség alatt állónak tekintendők! Állványba befogott, kötött sugár sugárcsővel — különböző távolságokból történő mérések alapján — szintén meghatároztuk a kritikus távolságokat. Figyelembe véve különböző — már felsorolt — tényezőket,  $\varnothing 13$  mm-es kötött sugárra 10 m-es,  $\varnothing 18$  mm-esre pedig 12 m-es távolságot határoztunk meg, a legkisebb sugártávolságoként, amelyet a feszültség alatt álló berendezés oltásánál be kell tartani. (6. kép)

A MÉRÉSI EREDMÉNYEKET grafikonon ábrázolva is bemutatjuk. Ebből megállapítható, hogy  $\varnothing 13$  és  $\varnothing 18$  mm-es kötött sugár sugárcső alkalmazása esetén 20, 60, 100, 130 kV eff feszültségű berendezés oltásakor — a távolságtól függően — hány mA eff áram folyik át a sugáron. (6–7. kép)

Az állványba befogott sugárcsővel végzett mérések után került sor a feszültség alatt álló berendezés meggyújtására. A feszültség alatt álló égő transzformátoron megvizsgáltuk, hogy hionizációs folyamatok következtében fellépnek-e olyan jelenségek, amelyeket a nem égő transzformátoron történt méréseknél nem lehetett észlelni. (8. kép)

A vizsgálati eredmények azt mutatják, hogy ha a lángok és a sugárvezető közötti távolság nem kisebb a meghatározott oltási távolságnál, akkor a sugárvezető villamos szempontból — az előző állapothoz viszonyítva — nincs jobban veszélyeztetve. Természetesen a hionizáció következtében, a feszültség alatti rendszer és a föld között, a lángon keresztül, jelentős földzárlat alakulhat ki; a feszültség alatti rendszertől a láng felé — átvitelés jöhet létre. A zárlati áramok nagyságától függően a rendszer körül feszültségföldelés jöhet létre, amelyen belül veszélyes lépésfeszültség érheti az ott tartózkodókat. A veszélyes lépésfeszültség elleni védelmet a sugárvezetőt szüntető berendezés látja el, amely a lábakat azonos potenciálra hozza és a sugárcsövet összekapcsolja a földdel.

**ÖSSZEFOGLALVA:** Kísérleteink alapján a feszültség alatt álló berendezések tüzeinek oltása porlasztott és kötött vízsugárral is végrehajtható a későbbiekben megadott feltételek mellett. Ez azonban nem azt jelenti, hogy ezentúl minden esetben feszültségmentesítés nélkül kell a tüzoltást végezni. Mindössze arról van szó, hogy feszültség alatti tüzoltást csak akkor kell végrehajtani, ha a berendezés technológiai követelmények miatt nem feszültségmentesíthető, vagy a feszültségmentesítés hosszú időt venne igénybe. Ismételten és nyomtatékosan hangsúlyozzuk, hogy feszültség alatti tüzoltás csak azután hajtható végre, amikor a BM TOP Szolgálati és Kiképzési Osztálya az erre vonatkozó utasítást, taktikai szabályzatot kiadja a megyei parancsnokságoknak.

KOVÁCS JÓZSEF  
tű. őrgy.,  
okl. villamosmérnök

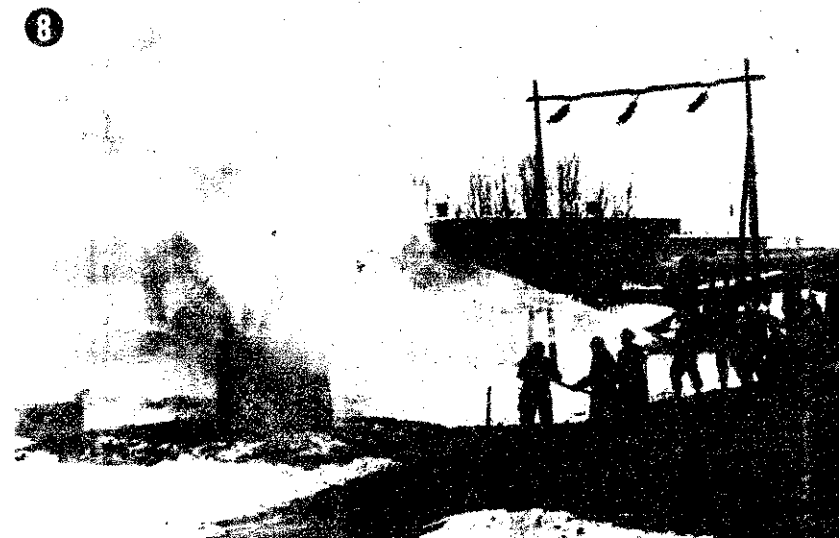

# A szűrővizsgálatok és védőoltások jelentősége

**A** gyógyító-megelőző orvostudomány megelőző komponense az általános szűrővizsgálatokon és védőoltásokon keresztül valósul meg. Ezzel a két módszerrel leszünk úrrá a betegségek két nagy csoportja felett úgy, hogy azok ki-felődését, illetve súlyos stádiumba való jutását megakadályozzuk.

A megelőzés szempontjából vett két nagy betegségecsoport a következő:

1. **krónikus betegségek**, amelyek a klasszikus gondozási csoportba tartoznak;
2. **akut fertőző betegségek**.

1

A krónikus csoportba tartozó betegségek megelőzési módszere a **komplex-szűrés** és ennek egyik magasabb szintű formája — a **gondozás**.

**Komplex-szűréssel egy ember egészségi állapotát térképezzük fel**, azáltal, hogy teljes, minden szervre kiterjedő általános orvosi kivizsgálást végzünk. Így állapítjuk meg, hogy a vizsgált egyén egészséges, vagy beteg, esetleg valamilyen betegség gyanúja áll fenn, ami több speciális orvosi kivizsgálást igényel; avagy valamely betegség kezdeti stádiumában van, ami fokozott, rendszeres ellenőrzést, megfelelő kezelési előírásokat tesz szükségessé a gyógyulás érdekében.

Könnyebb és célszerűbb a bajt megelőzni, mint a kifejlődöttet orvosolni. Ezt az elvet mindenki ismeri és egyet is ért vele. Arra azonban már kevesen gondolnak, hogy ez tulajdonképpen mit is jelent egészségük szempontjából. Mert jelentheti pl. azt, hogy amíg a vérnyomás a normális értéket még nem haladta túl nagymértékben, vagy egy kezdődő daganat, amely még nem tevődött át más szomszédos szervekre, könnyen gyógyítható. Persze ezek csak a legkézzelfoghatóbb példák. A betegségek fejlődése ugyanis nem mindig jár kirívó tünetekkel (magasvérnyomás, daganat stb.) és amíg azok a legáltalánosabb és legnehezebben kompletizálható tünetek jelentkeznek, amilyen a fáradékonyság, kedvetlenség, fogyás, étvágytalanság — már kifejlődött, előrehaladott stádiumban levő betegségről lehet szó, amit a szűrővizsgálatok derítenek ki. Jóllehet még ilyen stádiumban is jók a gyógyítás kilátásai, de ilyenkor a gyógykezelés rendszerint hosszabb időt vesz igénybe.

A szűrővizsgálatok után a betegek gondozásában, vagy átmeneti időre kezelésben részesülnek. A **gondozás**, a **megelőzés és kezelés magasabb fokozatú egyesített fogalma**, amely bizonyos betegségekben szenvedő emberek állandó ellenőrzését jelenti, s amely ellenőrzés a gyógyszeres kezelés mellett diétás és életmódra vonatkozó utasításokat is tartalmaz. Végső esetben az életmódra vonatkozó utasítások nemcsak személyi higiénés normákat állítanak fel, hanem munkahigiénés követelményeket is szabnak. Ez utóbbi legmagasabb foka a **munka-rehabilitációs javaslat**, azaz javaslat olyan munkaköri változásra, amelyben a beteg — anélkül, hogy betegsége miatt bármilyen hátrányba kerülne — teljes értékű munkát végezhet oly módon, hogy az betegségére nincs káros hatással.

Láthatjuk tehát, hogy a **szűrővizsgálatok jelentősége túlnő az egyszerű egészségvédelemben**, az embernek mint biológiai lénynek az orvosi vizsgálatán, tehát az egész ember védelmét szolgálja teljes funkcióival és környezetével együtt, védi az embert, mint társadalmi lényt.

2

A **megelőző tevékenység másik formája az akut fertőző betegségek elleni küzdelem**, amelynek egyik elemét a **védőoltások alkotják**. Azért csak az egyiket, mert a prevenció ez esetben nagyméretű járványügyi és közegészségügyi intézkedések egész sora jelenti. Védőoltásokat általában olyan fertőző betegségek esetében dolgoznak ki, amelyek nagy járványokat okoznak, nagy fertőzőképességűek és kiállásuk az életet komolyan veszélyeztetik.

A védőoltások kidolgozását az tette lehetővé, hogy a járványos fertőző betegségek kiállása maradandó védettséget hagy hátra, és ez a védettség független attól, hogy az egész könnyű, vagy nagyon súlyos lefolyású volt-e a betegség. A **védettséget ugyanis az adja, hogy a fertőző kórokozó hatására a szervezet ellenanyagokat termel és ezek birtokában képes leküzdeni a betegségeket**. Az ellenanyagtermelés független attól, hogy erős, gyenge, hogy sok, vagy kevés kórokozóval történik a fertőzés. Így teljesen legyengített, sőt elölt kórokozóval is megtaníthatjuk a szervezetet ellenanyagtermelésre, úgy, hogy komoly betegség ne fejlődjön ki, és amikor erősen fertőző és megbetegítőképes kórokozóval találkozunk, már kész ellenanyagokkal tud ellene küzdeni és ennek eredményeként a szervezet nem betegszik meg.

Az **ellenanyagok csak bizonyos ideig maradnak meg a szervezetben és az ellenanyagokat termelő készség időtartama az egyes fertőző betegségeknél más és más**. Van betegség, amely egész életre szóló ellenállást ad, de van, ahol ez az idő rövidebb, évekre, esetleg csak hónapokra szól. Ilyen esetben a védőoltásokat meg kell ismételni. Gyakoribb ismétlésre van szükség akkor, ha fertőzési veszéllyel kell számolni, azaz ha az ember olyan környezetbe kerül, ahol a betegség gyakoribb előfordulása (pl. külföldi utazás alkalmával), vagy a fertőzés veszélye nagyobb (pl. közösségekben). Ennek ellensúlyozására szolgálnak az **évi kötelező védőoltások**.

A **megelőző tevékenység csak úgy teljes** — főleg a gondozási csoportban —, ha az emberek öntevékenyen, aktívan vesznek részt a megelőzésben, ha a parancsnokok és társadalmi szervek is aktívan bekapcsolódnak ebbe a mozgalmába, amely az emberek felvilágosításától kezdve a szűrővizsgálatok és védőoltások technikai lebonyolításáig segítséget nyújt a szocialista egészségügyi ellátás alapelveinek érvényesüléséhez.

Dr. Nagy Lajos  
ro. százados

## Második rész

A motorlábak és forgattyúház illeszkedé vezető perem biztosítja, helyzetüket 1-d b 6 mm-es átmérőjű vezetőcsap rögz. Mindkét tartólábát az alsó felükön 3-Ø-jű lyukkal kell ellátni az esetleges fujások észlelése céljából. Ezután szereljük fel a lendítőkereket, ami úgy történik, hogy a tengelybe illesztett íves retekre rátoljuk a lendítőkereket, majd a hűzőrugó vagy az orros lemezbiztosítót, a rögzítőanyát erre a célra készített csatlakozással fémcsigánál húzzuk. Az an meghúzásakor elfordulás ellen rögzítjük forgattyús tengelyt.

## GYÚJTÓBERENDEZÉS FELSZERELÉS

A tengelycsomokon levő horonyba helyezzük a lendkerék mágnes íves reteszt, elrátoljuk a lendítőkereket mágnesi, majd húzórugót, és az anyával rögzítjük. anyát az erre a célra készült rögzítőkulcsal húzzuk meg. Hornyába beillesztjük megszakító bütyök íves reteszt, és rátoljuk a megszakító bütyköt, majd zégergyűrűvel biztosítjuk. A gyújtófedlapot rögzítjük a motorlábban levő vezetőperemmel. A fedlapot mindig óvatosan kell szerelni gondosan ügyelve arra, hogy a megszakító felméljük és elkerüljük a megszakító bütyökbe való ütközésüket. Két rögzítőcsavarral erősítjük meg a fedlapot, majd a forgattyús tengely forgatásával meggyőződünk arról, hogy a lendkerék már nem ütközik-e a gyújtókercekre vasmagjaira. Ha a lendkerék mágnes beleütközik a kercekre vasmagjába, akkor mérésel meggyőződünk, hogy milyen méret eltérést okozza ezt. Miután meggyőződünk a fedlap illeszkedéséről, 8 db M 8-as hasít

## ÚJÍTÁS

gumizott műanyagtömlők  
sikporozására

A **TÖMLŐK SIKPOROZÁSÁT** eddig szilikonolaj helyett, annyiféleképpen végezték. Leggyakoribb az, hogy a kapcsolásnál néhány sikport tettek a tömlőbe, s azt a tömlő hosszában végigrakták. Végezték a művelet úgy is, hogy magasabb épületre, mászókahálóra vagy kihúzott létrára vitték fel a tömlő egyik végét, belekanalazták a sikport, s a tömlő valamely nehéz tárgyat, pl. villáskulcsot eresztek le, hogy az a tömlőt szétnyitva a sikport befelé húzza, s így a tömlő szétválik a sikporttól.

A különböző megoldások hátrányait nem várom taglálni, azonban valamennyinél fenn van a hiba, hogy nem biztosította a tömlő egyik végét, kellő mértékű sikporozását.

Lakó Lajos főosztályos elvtárs (beosztás: Tűzrendészeti parancsnokság) olyan sikport szerkesztett, amellyel a tömlő kifizetése nélkül lehet biztosítani az egyik végét sikporozásánál, ugyanakkor a művelet nem jár magas hőmérséklettel.

A **RAJZON LÁTHATÓ SZERKEZET** a vízgázszivattyú elvén működik. A tartályon áthaladó perforált csövön keresztül a légáram port szív be, amit magával visz a tömlőbe a tömlőt sikporral áttöltő levegőt kompresszorral.

A készülékkel igen gyorsan elvégezhető a sikporozás. A kifejtett (akár két egymással összekapcsolt) tömlőket kb. 30 mp-ig kell fűteni, s ez idő alatt abban végig egyenletesen, kellő tagsági sikporozást rakódik le. Egy tömlő esetében rövidebb idő is elég. Ha nyirkos a tömlő, hűsítő ideig, kb. 30–50 mp-ig kell a levegőt fűteni.

# Műszakiak fóruma

## DKW-1100 és IFA-1103 meghajtómotorok összeszerelése

í csavarral rögzítjük, s ez alá egyúttal szereljük az indítókár visszahúzó rugóak tartóját. Az áramkivezetőket is gonnan ellenőrizzük, s ha a szemrevételezés pján jók, beszereljük a helyükre. A szé- s sorrendje: a porcelán vagy bakelit mkivezető alá 0,5 mm vastag klingerit útógyűrűt helyezünk, és csavarjával zítjük. A porcelán kivezetők felső pe- rére is klingerit tömítőgyűrűt helye- k, majd a leszorító lemezzel rögzítjük t. Az így felszerelt áramkivezetőket zacsavarral vagy kábel körmömel el- tt gyújtókábelekkel csatlakoztatjuk. A jtókábelre gumiharangot húzunk, a sik végére pedig rászzereljük a gyertya- ákat.

### DUGATTYÚK FELFÜZÉSE, DERÉKSZÖGELÉS, DUGATTYÚGYÜRÜK ILLESZTÉSE

csapszegnek kézzel könnyen forgat- óan kell illeszkednie a hajtórúdszem selyében. Az illesztést dörzsarázással ezzük el. Összeszerelés előtt mindig el- őzzük a dugattyúk hézagolását, s ha kséges, esztergályozással végeztessük el utánmunkálást.

lépcsők a következők: 0,35; 0,3; 0,17;

csapszveget 0,02—0,03 mm-es túlfedés- illesztjük a dugattyúszembe. Ez az ér- dörzsarázással állítható be, és kézzel ékelev akkor mondható jónak, ha a szeg eleje „bekap” a dugattyúszembe. tán a dugattyúkat gázlánggal vagy vil- los melegítővel egyenletesen és lassan nelegítjük. A kedvező hőfokot akkor el a dugattyú, ha a ráfolatott víz

gyöngyszemként gurul le felületéről. Más- módon úgy győződhetünk meg a dugaty- tyú kellő hőfokáról, hogy az arra húzott krétajelzés fehér színe világos barnára változik. A csapszeg kézzel betolható a felmelegített dugattyúba. A dugattyú le- hülését úgy biztosítjuk, hogy ráhúzzuk a hengertestet és így teljes palástján egyen- letessé válik a hőelvonás, tehát kevésbé áll fenn a vetemedés vagy deformáció ve- szélye. A dugattyúkról lehúzzuk a hengert- testet, és hornyaiba illesztjük a csapsze- geket biztosító zégergyűrűket. Nagyon fontos, hogy mindig teljesen hibátlan és megfelelően rugalmas zégergyűrűket alkalmazzunk. A derékszögölést úgy végezzük el, hogy a hengertestet felhúzzuk a du- gattyúkra, és az alsó és felső holtponton hézagméréssel ellenőrizzük a csapszeg irá- nyával azonos oldalon a hézagot. Ha a hajtókár egyenes, akkor a két mérési ér- téknek egyezni kell. Ha nem egyezik, akkor a dugattyú-csapszegbe helyezett vagy a hajtórúdra illesztett feszítővassal hajlítjuk a kívánt irányban a hajtókart.

A dugattyúgyűrűket úgy illesztjük, hogy hézagjuk a hengertestbe helyezve 0,05 mm legyen. Ezt a hézagot a dugattyúgyűrű beszerelésével érhetjük el.

### HENGERTEST ÉS HENGERFEJ FELSZERELÉSE

Ellenőrizzük, hogy épek-e a hengertest menetei. Ha igen, akkor a hangtompító dobtartó töcsavarjait töcsavar behajtóval tesszük a helyére.

A gázosítót tartó töcsavarokat beerősít- jük a furataiba. Ezután felszereljük az átömlő csatornákat lezáró úgynevezett ab-

lakokat, s  $\frac{1}{2}$  mm-es vastag grafitos tö- mést teszünk alájuk. Az ablakot 2 db M6x30-as fejescsavar rögzíti. A hengertest többi nyílásait is lezárjuk. Az üritőcsapot a helyére csavarjuk, és úgy állítjuk be, hogy a szára vízszintes állásban jobb kéz felől legyen. A henger oldalán levő be- ömlőnyílást a bal oldalon, a hengertest hátsó oldalán levő nyílást pedig ovál tö- mítéssel zárjuk. Tömítőanyagként 2 mm- es hermetikkal bekenve klingeritet hasz- nálunk. A hengertestet a helyére szerel- jük. A henger alaplapot  $\frac{1}{2}$  mm vastag pa- pirtömítéssel látjuk el, és a henger elhú- zását úgy végezzük, hogy a dugattyúra il- lesztjük a gyűrűket összenyomó fémle- met, és így engedjük rá a hengertestet. A motor összes mozgó felületeit molárt pasztával kezeljük. A pasztát igen gond- san kell eldolgozni a hengerfelületen, és a hajtókára meg a görgőkre is juttatunk kell belőle. A felillesztett hengert 6 db M10-es töcsavar rögzíti, anyát 17-es csil- lagkulccsal húzhatjuk meg. Feltétlenül el- lenőrizzük, hogy a dugattyúk nem érnek- e bele a hengerfejbe. A felső holtponton megmérjük a dugattyúfejeknek a henger felső pereméhez viszonyított magasságát. A hengerfejet 0,5 mm vastag tömítéssel szereljük a helyére. A tömítés mindkét oldalát zsírral kenjük be, és a hengerfej csavarokat középről kifelé haladva nyo- matékelző kulccsal (12 mkg) meghúzzuk. A hengerfejbe becsavarjuk a lefuvató csapokat (kompresszió csapok). Karjai víz- szintesen álljanak, furatai pedig felfelé. A hengerfej csavarok alá tömítőanyagként lágy vörösréz gyűrű-alátétet alkalmazunk.

(Folytatjuk)

készülék használata veszélytelen, mert töm- gülés esetén a levegő legfeljebb kifújja a ort a tartályból, ha a levegőszolgáltatást nem uk el időben.

beszívandó sikkormennyiség úgy szabályoz- o, hogy a perforált csövön egy csavaros szo- üvellyel néhány lyukat elzárunk. Ha növel- a lyukak számát, nő a beszívott sikkor- nyiség. A kedvező értéket be kell „ját zani”, ana már nem kell állítani a készüléket.

EGALLAPTÁSUNK SZERINT Lakó elvtárs isa a sikkorozás műveletét megfelelően meg- ta. A sikkorfúvó használata kíméli a töm- t, a sikkorozási munkákat legyszerűsíti és gyorsítja. Ezért Lakó Lajos tő. ftórm. elv- újtását a BM TOP Újtásokat Elbíráto Bí- raga elfogadta, eszmei újítási díjban része- te és az újítás bevezetését minden megyében solja.

vasoljuk, hogy a megyei parancsnok elv- ak intézkedjenek a rajz szerinti készülék n számban történő elkészítésére, ahány presszorral rendelkező egységük van. A ké- kéket a megyei javítóműhelyek az itt kö- műszaki leírás és vázlatrajz alapján elké- tetik, mert az sem különleges anyagot, sem nleges szakértelem nem igényel.

### A SIKPORFÚVÓ MŰSZAKI LEÍRÁSA:

portartály hajlított vaslemez. Megfelel 1 es vagy ennél vastagabb feketelemez is. dél 2 db csuklóval van a portartályra erő-

közbetét csövet — miután arra a 75-ös csonek- esnek megfelelő C 2 $\frac{1}{2}$ ” menetet rávágtuk, rforált cső végét beforasztottuk — a por- ily oldalába behesztyük.

perforált csövet  $\varnothing$  10x12-es méretű, lehető- rézcsőből készítsük. A csőre fűrt lyukak 5 mm-esek.

perforált csövön 100 mm, hosszon kb. 40- vukat kell fűrt. A cső elejét kb. 8 mm-re leszüktetni.

A befúvócső  $\varnothing$  6x4 mm-es rézeső.

A tartály másik oldalán kiálló kb. 50 mm hosszú csőre csatlakozik a kompresszor gumit- ömlője.

A portartály lábait tetszés-szerinti hosszúra készíthetjük.

Üzem közben a sikkort néha keverni kell, hogy a perforált csőbe való utánfolyása biztosítva le- gyen.

STRÁDI GÉZA  
tő. örgy.

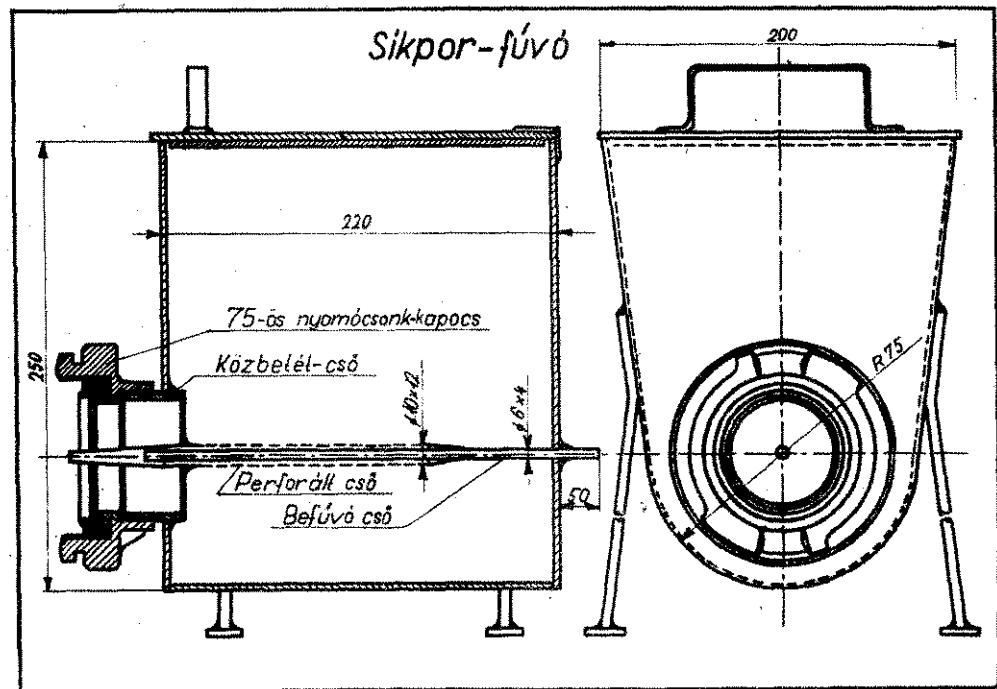



**Két generáció a rár-  
kevel járás parancs-  
nokainak továbbkép-  
zésén (balról jobbra):  
Kovács Ferenc Délegy-  
házáról és Kotász Kál-  
mán a Pestvidéki  
Gépgyárból**

előadá

★  
Tomas Werner  
előadását tartja



## Pályázati felhívás

A BM Központi Klub és a BM országos parancsnokságok hazánk felszabadulásának 20. évfordulójának tiszteletére

### FOTO-PÁLYAZATOT

hírdetnek belügyi foto-amatőrök részére. A beküldött képek művészi módon mutassák be felszabadult népünk munkáját, életét, szórakozását, szépülő hazánkat, a BM-dolgozók széles körű, változatos munkáját.

### A PÁLYAZAT FELTÉTELEI:

1. Egy szerző 5 db fekete-fehér fényképet küldhet be. A felvétel hosszabbik oldala 24 cm legyen.
2. A képeket kísérő-jegyzékkel ellátva kell beküldeni. A jegyzéken és a kép hátsóoldalán feltüntetendő a szerző neve és címe, valamint a kép sorszáma.
3. A képeket szerkesztőségünk címére kell eljuttatni. Beküldési határidő: 1965. április 15.
4. A képek visszaküldésének határideje: 1965. június 1.
5. Nevezési díj nincs.
6. A képek elfogadásáról, kiállításáról, díjazásáról a bíráló bizottság dönt. A bizottságnak jogában áll az egyes díjakat megosztani vagy visszatartani.
7. A pályázók a képek beküldésével alávetik magukat a kiállítás feltételeinek.

A beérkezett képanyagból a BM Központi Klub kiállítást rendez. A kiállítás megnyitása 1965. április 30.

**DÍJAK:** 1 db I. díj,  
2 db II. díj,  
3 db III. díj.

**BM KÖZPONTI KLUB  
PARANCSNOKSÁG**

## Érdekes előadás

Tomas Werner chilei tűzoltó a GTE tűzvédelmi szakbizottságának rendezésében január 22-én a Technika Házában érdekes előadást tartott a teljesen önkéntes alapon működő chilei tűzoltóság életéről.

Befejeződtek az új Csepel D-344-es terepjáró feckendő műszaki próbái

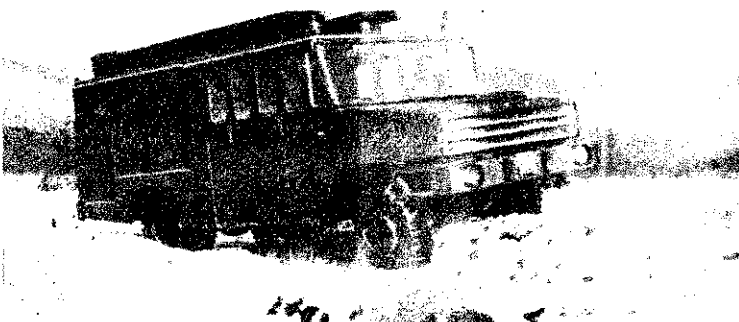

## Az instruktor ébersége

Lesi Gyula főtörzsőrmester a Ferenyvárosi Teherpályaudvar instruktora nemrégiben pihenőre készülve, figyelmes lett arra, hogy a közelben dulakodnak. Határozott fellépése megijesztette a támadókat, és sorsára hagyták a több sebből vérző áldozatukat. Lesi elvtárs azonban jól megnézte őket, s így felkutatásukban is segítséget nyújthatott a rendőrségnek.



## Parancsnoki továbbképzések

Országszerte ebben az időszakban folyik a községi önkéntes, illetve létesítményi tűzoltóparancsnokok járási szintű továbbképzése. A rár-kevel járásban január 9-én tartották a foglalkozást Tökölön, a tanács-háza üléstermében 17 község, 5 állami gazdaság és 4 üzem parancsnokának részvételével. A kedvezőtlen útviszonyok ellenére is csak mindössze 2 község parancsnoka maradt távol a továbbképzésről.

A szegedi járásban mindig más községben rendezik meg a parancsnoki továbbképzést. December 5-én kübekháziak voltak a vendéglátók. Bakai elvtársnak, a járási pártbizottság munkatársának színvonalas politikai tájékoztatója nagy tetszést aratott a parancsnokok körében. A foglalkozás során pedig igen alapos felkészültségről tettek tanúságot. A helyi szervek és a tsz minden támogatást megadott a program sikere érdekében.

## Néhány sorban

A maróci testület december 12-én ünnepelte fennállásának 40-ik év-

fordulóját. Az alapító tagokat, a párttitkárt, a tömegszervezetek vezetőit és az önkéntesek hozzátartozóit is meghívták a jubileumra. A testületet ez alkalommal a BM TOP dicséret oklevéllel tüntette ki, és pénzzutalomban részesítette.

Nagydoboson a helyi pártház klubszobájában tartják meg a foglalkozásokat, s utánuk az önkén-

## Tűz és káresetek

Eldobott cigarettavégtől meggyulladt a gyújtópap december 13-án Veszprém megyei Túskevárór Horváth József 54 éves elmeb foglalkozás nélküli fűsmérgezés vetkeztében életét veszítette. A múlt önkéntesek eloltották a tü-

December 13-án kéménybe ép gerendából kigyulladt a művelet otthon tetőzete a Bács megyei szártöltésen. A kivonult községi oltók 3 db E sugárral működő A kár 7500 Ft.

Berta Sándor bányász december 14-én Nyárad községben (Veszprém megye) egy literes üvegből beöntött a kályhában levő parafát. A benzin belobbant, s Berta bal zerején és lábán II. fokú égésrüléseket szenvedett. A káre csak 3 nap múlva jelentették a oltósnak.

December 15-én az ecsegi (Békés megye) Nagykunsági Ágazdasági területén egy 25,5x8x3 épület füstelvezető csatornájában pattanó szikra meggyújtotta a mát, s ennek következtében le a tető. 6888 db napos csirkeégett az épületben. A nagykü önkéntes tűzoltóság és csaknem dolgozó vett részt a tűz oltásán. Egy M sugárral és kézi szerszámmal oltották el a tüzet. A kár Ft.

A Keleti Pályaudvaron dohánkövetkeztében december 18-án gyulladt a csarnoki vágányoláztott levő 4x2 m-es IBUSZ előpavilon és a benne levő árucikk. A kivonult egységek 1 db E sugárral oltották el a tüzet. A kár 135 000 Ft.

December 19-én Hevesen Kéri 63 éves tsz-tag ittas állapotban dohányozott a Sárgapuszta alatti lakásban. Elaludt, és a cigarettá meggyújtotta az ágyát. A tűz következtében életét vesztett. Az esetet késedelmesen jele-

## Közlemény

**A Magyar Tűzoltó 1964. júliusi számában meghirdetett filmnovella-pályázat bíráló bizottsága úgy döntött, hogy a díjakat nem adja ki, mivel a beérkezett 17 pályamű között díjazásra alkalmasat nem talált.**

A BM bűnügyi kiállítása február végéig megtekinthető a Népköztársaság útja 55. sz. kiállítóteremben



# Az 1965. évi BM-bajnokságok

A BM-SPORTBAJNOKSÁGOK céljuzése 1965-ben is azonosak a kobbí évekével. Tehát biztosítani kell legalapvetőbb sportágakban a hitásos, a polgári, továbbbsholgló sorállomány részére a rendszeres ortalást; segíteni egészségük megését, fokozni ügyességüket és állépeségüket, hogy alkalmasabbá janak szolgálati és kiképzési felaitaik végrehajtására. Ezért olyan senyeket kell szervezni, amelyek előv teszik a tömeges részvételt szórakozást, továbbá bizonyos rteredmények elérését. E versek adjanak alkalmat a Kilián Haorna Testnevelési mozgalom most dásra kerülő új szabályzatában a rendezést számára megállapított rtágakban, versenyszámokban a csoportoknak megfelelő követelnyek teljesítésére. A Tűzrendészt zére előírt versenyszámok:

- 100 m síktutás;
- 2000 m felszereléses futás. A II-III-IV. korcsoport részére 1500 m futás sportöltözetben;
- Úszás (100 m), vagy 800 m síktutás;
- Távolugrás vagy magasugrás;
- Kézigránát dobás célba;
- Lövészet (kispuská);
- A tűzrendészetnél rendszeresített akadálypálya leküzdése.

versenyek ugyanakkor fejlesztik a barátságot, az elvtársi szellemt, a belügyi testületek tagjait kött, ápolják a dolgozókkal való csolatot.

Z 1965. ÉVI BM-VERSENYNAPRE és kírás meghatározza a tőgsport feladatait. Néhány új szava és határozata igyekszik megntetni a korábbi hiányosságokat, etőséget ad néhány fontosabb

sportág népszerűsítésére, továbbá a reálisabb értékelésre, főként a megyék közötti versenyben. E változások természetesen csak akkor valósulnak meg, ha az illetékes parancsnokok és a testnevelés és sport szervezésével megbízottak megértik jelentőségét, s munkájukban hasznosítják.

MELYEK A VERSENYNAPTÁR LEGFONTOSABB VÁLTOZÁSAI? 1965-ben a versenynaptárban nem kerül kiírásra a sakk-, asztalitenisz- és tekeverseny. Ez azonban nem jelenti azt, hogy — elsősorban az al egységek székhelyein — ne foglalkozzanak e sportágakkal. Főként a Rendőrség és a Tűzrendészet állományának körében igen népszerűek e sportok, s különösen télen jól töltik ki a szabad időt. Új színfoltot jelentenek a területi versenyek a BM-sportbajnokságok rendszerében. További lehetőség ez elsősorban a hivatalos állomány versenyzetésére, mégpedig a legfontosabb sportágakban (atlétika, cselgáncs, járór, lövészet). Emellett nagy gondot kell fordítani az atlétika, lövészet, járór, röplabda, úszás alap- és középfokú versenyneinek szervezésére. Ezek a versenysorozatok lehetővé teszik a megyék közötti erőpróbák reálisabb értékelését is, és segítik az országos vetélkedőkre a megfelelő válogatást.

A megyék közötti verseny korábbi értékelése vitákra és tévedésekre adhatott okot. Ezért 1965-ben a következő változások váltak szükségessé. A megyék közötti verseny két tényezőtől áll: a megyei és a budapesti parancsnokságok versenyzőinek a területi versenyeken elért eredményeiből, valamint a tűzrendészet országos versenyein elért eredményeiből.

TEHÁT 1965-BEN AZ A MEGYE NYERI EL a miniszter elvtárs vándorúrszajját, amelyik a területi és országos versenyeken a legjobban szerepelt, azaz a legmagasabb pontszámot érte el.

Az új értékelésből adódóan az alapfokú versenyek jegyzőkönyveit ezentúl nem kell megküldeni a BM Kiképzési és Sportosztálynak értéke-



Jelenet a Csongrád megyei parancsnokság törzsenek sportfoglalkozásáról. A kiadós bemelegítést, amelynek egyik közkedvelt gyakorlata a „sötörés”, a tűzrendészek és a műszakok között rendszerint röplabda mérkőzés követi

lőse. Ez azonban nem jelenti azt, hogy a versenyek szervezésével kevesebbet kell törődni, hiszen az állomány széleskörű bevonása az alapfokú versenyekre továbbra is egyik legfontosabb feladata a BM sportbajnokságoknak. Tehát még nagyobb figyelmet kell fordítani rájuk, s a már jól bevált rendszer szerint kell a versenyeket lebonyolítani.

IGEN FONTOS NÉHANY SPORTÁG NÉPSZERŐSÍTÉSE, ezért a cselgáncs, a lövészet és járórversenyek egyéni és csapatgyőztesei, helyezettei ezentúl magasabb értékű pontot kapnak.

Reméljük, ezek a változtatások nem jelentenek törést tömegsportunk eddigi fejlődésében, inkább megnövelik sportbajnokságaink népszerűségét, segítik ezek reálisabb értékelését.

1965-ben ünnepeljük hazánk felszabadulásának 20. évfordulóját, s

ennek kapcsán a BM-szervek 20 éves fennállását is. Sportbajnokságainak is emeltnők kell az ünnepek színvonalát, bizonyítva egyben az állomány fizikai felkészültségét is. Ennek érdekében 1965-ben a tömegsport feladatával megbízottak fokozott felelősséggel végezzék munkájukat.

Alaposan tanulmányozzák a sportbajnokságok versenykiírását és versenynaptárát, s ennek alapján készítsék el évi tervüket, részletesen foglalkozzanak az alap- és középfokú és területi versenyek szervezésével.

A tervek jóváhagyása után tájékoztassák az érdekeket, megadva nekik feladatukat, továbbá az új versenynaptárt és versenykiírást. E feladatok jó végrehajtásához kérjük az illetékes parancsnokok, a párt és KISZ-szervezetek segítségét is.

Váradi Andor  
t. őrgy.

## FEJTÖRŐ ★ FEJTÖRŐ ★ FEJTÖRŐ

**IZSZINTES SOROK:** 1. Könyvégydügattyús nyomófeckendő ája látható (1615). 13. Folyamatos. Fej fedő. 16. Nemes gáz. 17. n közméret, beisó. 19. Leves fajta. Vissza: Űrmérték rövidítése. Török fővárosból való. A szó végén látható. 23. A dollár része! 25. Vera magánhangzó. R. 27. Harcol, régiesen. 28. Fon. 31. Szépet, nem éppen irodalmi lven. 34. Határrag. 35. Vissza: rész. 37. Nem megolyamato. 38. Részvénytársaság. Ebből készült kézfecskendő. 40. Külfüligéztársaságok egy ismert szava. Nefes fém. 43. Hangtalan revű. Jónéhány kifűzetésre váró oky. 45. Fájdalmas felkiáltás. 47. det nélküli poén. 49. Keletkezik. Olasz névelő. 53. YU. 55. Finom. 57. Vágott része. 58. Lovat biz. 59. Feisgettű rá.

**ÜGGŐLEGES SOROK:** 1. Deli II. 2. Kicsomózó. 3. Kanada saelyvű rövidítése. 4. Német elől szó. 5. Olasz labdarúgó csapat. 'inom étel. 7. Egy meghatározat személyre. 8. Francia biológus. angjelző szó. 10. Harap II. Szovtudós. 12. Vissza: Majdnem ago. 13. 1700-ban Zürichben ez a nűves 2 darab különböző nagy- 1 tömlős fecskendőt készített 15. i működtetésű fecskendő egyik úrésze. 18. Városnév kettőzve. Jó az ilyen sűtemény. 27. Állat. Vissza: kívánós. 30. Vágó szernot. 32. A Majna 111 km hosszú lékfolyója. 33. Másolna. 36. Át. 37. Mérete. 41. Zamata. 46. adás. 48. Vissza: kertű szerszám.

50. Rag. 51. Kötőszó. 52. Izomkötő. 54. Ver. 55. Vissza: a függ. 50. párja. 56. Vissza: kötőszó.

**Figyelem!** A rövid és a hosszú magánhangzókat nem különböztetjük meg.

Megfejtésül az alábbi sorokat kell

beküldeni: vízszintes 1., 39., függőleges 3., 15.

Be kell küldeni továbbá a pontokkal megjelölt kockában levő betűkből összeállítható város nevé, ahol 1679 körül szereztek be az első kinyomtatott feckendőt. Hiányzó betű: H. P.

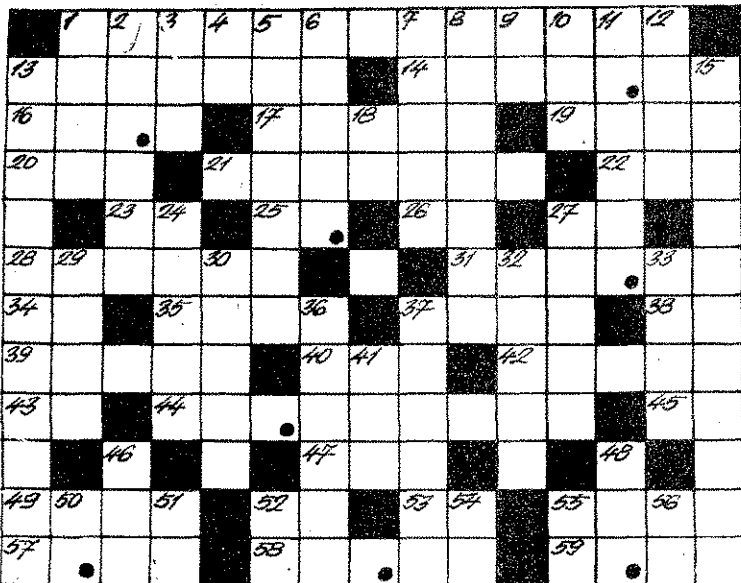

Megfejtési határidő: 1965. február 20.

Az 1. számban megjelent keresztrajtvény megfejtése a következő: **MÁSODIK TŰZOLTÓ NAGYGYŰLÉS, ROBERTS, KRAFT, WYWAL.**

A pontokkal megjelölt kockából összeállítható város neve: **Edinburg.**

**Könyvjutalmat nyertek:** Gál Béla, Kecskemét; Palkó László, Orosháza; Skribec Sándorné, Budapest.

A nyereményeket postán küldjük el.



A magyar tűzoltóság folyóirata Szerkeszti a szerkesztő bizottság

Felelős szerkesztő:

Beszteri Lajos

tűzoltóórnagy

Szerkesztőség:

V. Néphadsereg u. 9.

Telefon: 313-700.

Kiadja a BM Tűzrendészet Országos Parancsnoksága

Felelős kiadó: **dr. Micsok Rudolf**

Terjeszti a Magyar Posta

65.0247/2 — Zrínyi Nyomda, Budapest

Fv.: Bolgár I.

INDEX: 25 604



Kétszáz londoni tűzoltó sem tudta megakadályozni a város egyik legnagyobb teherpályaudvarának leégését. Hatalmas kár keletkezett, s a halálos áldozatok között tűzoltók is vannak



## Képes HIRADÓ



A Tjokro Aminoto nevű 10 ezer tonnás indonéz teherhajó kigyuladt az amszterdami kikötőben. A tűzoltóegységek mentőhajókról oltották a lángokat

Leégett a liszaboni nemzeti színház, a portugál főváros egyik színház-épülete. A kinyomult tűzoltóegységek nem sikerült elnyomhaták meg a lángok pusztítását

Január 5-én hatalmas tűz keletkezett az amerikai légierők egy-egy támaszpontján. A mesterséges holdak megfigyelését végző 30 millió dollár értékű berendezés a lángok martalékává vált

Három halálos és harminc sebesült áldozata van az egyik szél nyomdafesték-gyárban keletkezett robbanásnak és tüzet. A felvételen a tűzoltók a láng- és füsttengerben mentik a hetőt

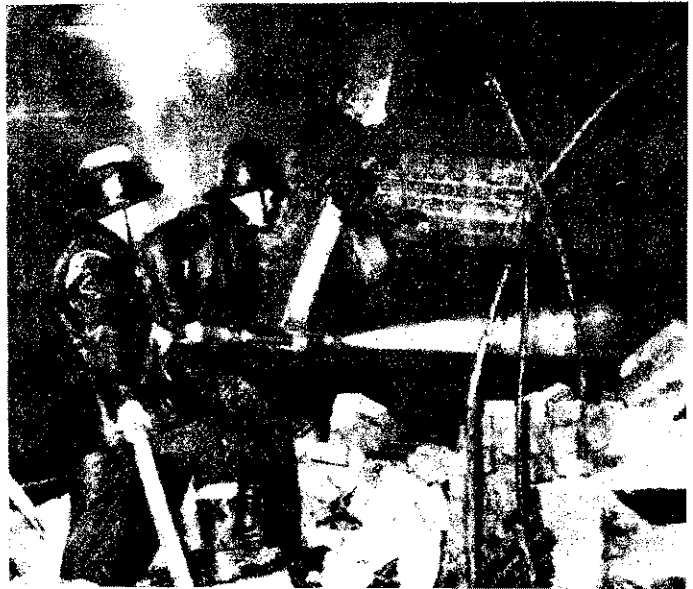



# Terepen a Csepel-344-es

összkerékmeghajtású gépjárműfecskeendő



**MAGYAR TŰZOLTÓ**

XVII. évf., 3. sz. 1965. március



Kádár János beszédet mondott az Országgyűlés februári ülészakájának második napján



Szavaz az Országgyűlés az ülészakák harmadik napján

A Koszigin vezette szovjet küldöttséget kínai látogatásuk alkalmával, február 10-én Csou En-laj, a Kínai KP Központi Bizottságának elnökhelyettese, az államtanács elnöke fogadta a pekingi repülőtéren

## Események

Benkei András belügyminiszter, Czinege Lajos vezér ezredes, honvédelmi miniszter és Ruzsbátszky László, a Budapesti Munkásőrség parancsnoka február 23-án, a szovjet hadsereg megalakulásának 47. évfordulóján megkoszorúzták a Szovjet Hősi Emlékművet



K  
E  
P  
E  
K  
B  
E  
N



Budapest felszabadulásának 20. évfordulója alkalmából a budapesti fegyveres testületek nevében Fövényesi Károly, dr. S György vezérőrnagy, Kovács Imre vezérőrnagy és Gábor István a Partizán Szövetség főtitkára megkoszorúzták a Szabadság és Szovjet Hősi Emlékművet



Az MSZBT magyar-szovjet barátsági nagygyűlést rendezett a XIV. kerületben. A képen Kristóf István, az MSZBT főtitkára beszédet mondja



A Fővárosi Tanács párt és a kormány számos vezetője jelenlétében február 13-án ünnepi ülésen emlékezett meg Budapest felszabadulásának 20. évfordulójáról. Gáspár Sándor mondott ünnepi beszédet



# A fokozott biztonság és takarékoság jegyében

— Országos értekezlet a tűzrendészetről —

**F**ebruár 22-én megyei parancsnoki értekezlet keretében értékelte a Parancsnokság vezetése a tűzrendészeti szervek 1964. évi tevékenységét, a népgazdaság tűzrendészeti matkozású helyzetét a Belügyminisztériumban. A tanácskozáson részt vett Németi József rendőr-vezérőrnagy, belügyminiszter-helyettes elvtárs, dr. Honti János viárs, a MSZMP-KB Adminisztratív Osztályának munkatársa, Liszkai Lajos elvtárs, a Minisztertanács Tanácsszervek Osztálya részéről, továbbá a megyei BM Pártbizottságok titkárai.

Az értekezleten dr. Micskó Rudolf tűzoltó-vezérőrnagy elvtárs, a BM Tűzrendészet országos parancsnoka mondott beszámolót.

## A tűzrendészeti szervek munkájáról

Micskó vezérőrnagy elvtárs a beszámoló első részében vázolta azokat a főbb szempontokat, elveket, amelyek a tűzrendészeti szervek elmúlt évi tevékenységének alapvető meghatározói voltak, majd részletesen ismertette a kapcsolatos fontosabb eladatok végrehajtásának körülményeit, ímelve, hogy a központi intézkedések redményeként minden szinten tovább növekedett a vezetés színvonala és különösen számottevő a javulás a megyei parancsnokságok irányító, szervező és ellenőrző munkáját illetően.

A megelőző tűzrendészeti helyzetet értékelve

előljáróban megállapította, hogy az 1/1963. (VII. 5.) BM számú rendelet és az azt követő intézkedések nyomán — az elmúlt időszakban tovább fejlődött a tűzrendészeti hatóságok munkája: intézkedéseik körülményeképp voltak, szakszerűbbeképp váltak.

Mindezt annak kapcsán hangsúlyozta, hogy a népgazdaság rohamos fejlődése — új iparágak, gyártástechnológiák meghonosodása, a mezőgazdaságban bekövetkezett minőségi változások — nemegyszer bonyolult feladatok elé állította a tűzrendészet egész szervezetét.

Számadatok tükrében értékelte a tűzrendészeti hatósági munka eredményeit, a szemlék, helykijelölési és építési engedélyekhez adott szakvélemények tényeinek összevetésével és egyidejűleg olyan jelenségre hívta fel nyomatékosan a figyelmet, amely az utóbbi időszakban nemegyszer jelentős tűzkárokhöz vezetett. Mint mondotta: „a beruházások kivitelezése során

a hatóságok egy része nem kíséri figyelemmel a tűzrendészeti előírások érvényesítését, ami nem egy esetben azt eredményezi, hogy a használatba vételnél kénytelenek megállapítani, hogy a kivitelező eltért a tűzrendészeti előírásoktól. Mindez nem csupán az építmény veszélyeztetettségét növeli, hanem a szabálytalanság utólagos megszüntetése a népgazdaságot érintő felesleges többletkiadással is jár”.

Elismerően nyilatkozott az országos sajtó, a megyei és üzemi lapok, továbbá a

rádió és televízió mind rendszeresebbé váló tűzrendészeti propagandatevékenységéről, a területi tűzrendészeti szervek ez irányú, mind öntevékenyebb munkájáról. Ugyanakkor azonban hiányosságként vetette fel, hogy még mindig nem kielégítő a tűzmegelőzésben érdekelt más szervek aktivizálása.

A szabálysértési tevékenységről szólva pozitív tényként emelte ki, hogy bár az 1963.

új, valamint a felújított létesítményekben már érvényesítették a létesítéssel és az építéssel kapcsolatos előírásokat, s nem utolsósorban abban, hogy a gazdasági vezetők is nagyobb erőfeszítéseket tettek a tűzrendészeti szabálytalanságok felszámolására, mint korábban. Megállapította azonban, hogy

számos létesítményben, a kitélepfítésre ítélt üzemekben kedvezőtlen, illetve



Micskó vezérőrnagy elvtárs beszámolóját mondja. Az elnökségben: Németi József miniszterhelyettes, dr. Honti János és Liszkai Lajos elvtársak

évihez viszonyítva az eljárások számszerűségét tekintve növekedés tapasztalható, törvénysértés ennek ellenére sem fordult elő, mert

a tűzrendészeti hatóságok a szabálysértési eljárások során megfelelően érvényesítették a jogpolitikai alapelveket. Aláhúzza viszont annak fontosságát, hogy a jövőben az érdemi döntések meghozatalánál még differenciáltabban kell eljárni és szigorúbban kell megítélni a tűzrendészeti érdeket súlyosan sértő, veszélyeztető cselekményeket.

## Az ipar és a mezőgazdaság helyzete

Ezt követően az ipar tűzrendészeti helyzetéről beszélve leszögezte, hogy legfigyelemreméltóbb fejlődés az állami iparban következett be, ami mindenekelőtt az alapvető használati szabályok megtartásában mérhető le, továbbá abban, hogy az

súlyos a helyzet, és változatlanul sok a szabálytalanság az anyagok raktározásánál — a zsúfoltság miatt. Ezzel kapcsolatban arra hívta fel a figyelmet, hogy miután ezeken a területeken — a népgazdaság teherbíró képességét tekintve — csak lassú ütemű javulás várható, a körülmények figyelembevételével mindent el kell követni a tűzesetek megelőzése érdekében.

A mezőgazdaság kapcsolatos helyzetét kielégítőnek minősítette, kivéve a gazdaságilag gyengébb termelőszövetkezeteket, ahol még mindig elmarad a tűzbiztonság a kellő színvonalától. Hasonlóan kedvezőtlennek értékelte a lakóházi tűzrendészeti helyzetét, a kémények szakszerű karbantartásának hiánya, továbbá a háztartásban mindinkább meghonosuló egyes háztartási gépek és tüzelőberendezések veszélye miatt, s hangsúlyozta a lakosság körében végzendő felvilágosító munka még hatékonyabbá tételének szükségességét.

A továbbiakban a tűzkárok alakulásáról beszélt. Többek között arról, hogy 1963-hoz viszonyítva mind számszerűségében, mind pedig a kárértéket tekintve kedvezőtlenül alakult a helyzet az iparban, a mezőgazdaságban, a lakóházakban és egyéb területeken egyaránt.

Leggyakoribb tűzkeletkezési okként a gondatlanságot, elektromos áramot, sugárzó hőt, építési hibát és a gyermekek játékát jelölte meg; külön kiemelte a gyújtogatást, amely az elmúlt évben számos és néhány helyen különösen nagy kárt okozott a népgazdaságnak. Ennek kapcsán nyomatékosan figyelmeztetett a mindenre kiterjedő körülmények ellenőrzési tevékenység fontosságára és a tűzvizsgálat szakszerűségének további fokozására.

### A mentő tűzrendészet és az önkéntes testületek

Beszámolója további részében a kárelhárítási tevékenység körülményeivel, a személyi állomány kapcsolatos munkájá-



Dr. Honti János elvtárs felszólalás közben

val a szerek, felszerelések jobb kihasználásának szükségességével foglalkozott, majd azokról a kísérletekről beszélt, amelyeket a Parancsnokság az elmúlt időszakban az oltástechnika és taktika továbbfejlesztése céljából végzett.

Az értékelés során

elismerően szólott a parancsnokok és beosztottak tüzesetknél tanúsított helytállásáról, tevékenységük szakszerűségéről, továbbá a szakmai továbbképzésben elért eredményekről. Mint mondotta, a területi parancsnokok többsége jól használta ki a továbbképzésben számukra biztosított nagyobb önállóságot, s azt ésszerűen érvényesítették a differenciáltabb oktatásban.

A továbbiakban kedvező tényként állapította meg, hogy az elmúlt év során tartalmában és módszerében tovább javult a kádarmunka színvonala, nőtt az állomány munkakedve; igen kedvezően alakult az iskolázottság és az említett tényezők eredményeként ismét javult az erkölcsi-politikai helyzet, ami — a még fellelhető hibák ellenére — a fegyelmi helyzetre is pozitív hatással volt.

A pénz- és anyaggazdálkodás értékelése kapcsán minden területen a fokozott takarékosagra hívta fel a figyelmet, s különösen arra, hogy helytelen lenne, ha a takarékoságot csak a tűzoltóság belső gazdálkodására szűkítenénk. Mint mondotta: „sokkal több lehetőség kínálkozik a takarékoságra a tűzrendészeti követelmények előírása során.

A tűzrendészeti előírások meghatározásánál a biztonsági szempontok feltétlen érvényesítése mellett a körülmények, az adottságok figyelembevételével mindenkor a legkisebb költséget igénylő megoldást kell választani. Ez a parancsnokoktól, a tűzrendészeti szervek minden tagjától elmléül, elemző munkát igényel”.

Beszámolójának második részében, a községi önkéntes tűzoltótestületek tevékenységét méltatva leszögezte, hogy a párt-határozat, továbbá a Minisztertanács Tanácsszervek Osztályával közösen tett intézkedések eredményeként tovább fejlődött az önkéntes tűzoltóság szervezeti élete, további előrehaladás történt a testületek erkölcsi és anyagi támogatásában. Megállapította, hogy a vezetőségek újjá-választása is a szervezeti megerősödést szolgálta, s hatása nemcsak a vezetőségek összetételében, hanem a testületek munkájában is kedvezően jelentkezett.

Elismerően nyilatkozott az önkéntesek továbbképzési és versenyeredményeiről, ennek nemzetközi sikeréről és arról, hogy az önkéntes tűzoltóság 1800 tűz- és káresetnél működött közre igen jól az elmúlt év során. A területfelelősi tevékenységről szólva kijelentette, hogy bár az eredményesnek mondható, a termelőszövetkezetekben végzett megelőző munka még mindig nem kielégítő, éppen ezért a tsz-tűzoltóságok kapcsolatos tevékenységének fokozott segítésére hívta fel a figyelmet.

### A feladatokról

Az ez évi feladatokról szólva — a főbb tennivalók mellett — első helyen a vezetés színvonalának további emelését, az ésszerűbb munkaszervezést és a maximális takarékoskodást jelölte meg, hangsúlyozva a belső tartalmak feltárásának, az erők és eszközök céltudatosabb és gazdaságosabb kihasználásának szükségességét.

„Tevékenységünk középpontjába — mondotta ezt követően — minden szinten még fokozottabban a megelőző tűzrendészeti munkát kell állítani”, majd kijelentette, hogy ez semmilyenre sem jelenthet kampányfeladatot, hanem folyamatos, az eddiginél felelősségteljesebb tevékenységet követel.

Utalt a gazdaságos, de mégis szakszerű és biztonságot adó intézkedések fontosságára, a propagandamunka szervezettségére, hatékonyabbá tételére, majd arra, hogy a tűzrendészet társadalmi szervezetének munkáját céltudatosabbá kell tenni, bázisát pedig újabb tömegek bevonásával kell szélesíteni.

Befejezésül az állomány szakmai, politikai és általános műveltsége további növelésének, a szigorú rend és fegyelem érvényesítése fontosságát hangsúlyozta, majd annak a meggyőződésének adott kifejezést, hogy a kitűzött célok megvalósításával ebben az évben is elegendő tesznek azoknak a követelményeknek, amelyeket a párt és a minisztérium vezetői velünk szemben támasztanak.

### Hozzászólások

A beszámolót követően megyei párnokok tettek jelentést az irányításuk tartozó tűzrendészeti szervek múlt év kenységéről, problémáiról, s tettek je latokat egy-egy szolgálati terület mu jának megjavítása érdekében, majd Honti János elvtárs, az MSZMP KB miniszteratív Osztályának munkat emelkedett szólásra.

### Dr. Honti János elvtárs

hozzászólásában megállapította, hog tűzrendészet az elmúlt év során is tovább lépett előre az állomány stabi lását illetően; tovább nőtt a szakma politikai képzésű színvonala, s e együtt a gyakorlati tapasztalatok növ dese is hozzájárult az elért eredménz hez.

A vezetés kérdésével foglalkozva h súlyozta, hogy a céltudatossággal párc nyugodtságot és szívós következetess minden szinten a napi gyakorlat rész; kell tenni, majd az elemzés és érték



Némethi József miniszterhelyettes elvtárs hozzászól

szükségességére mutatott rá. A további ban a megelőző tevékenység fontossá húzta alá. Többek között kijelente ahogyan a vezetésnek kulcskérdése konkrétság, úgy a megelőzést a mu alapjának kell tekinteni.

A gazdasági vezetők és a tűzrendész szervek vezetőinek együttműködését ér kelve rámutatott arra, hogy még mind oldalon van tennivaló, és annak szük gességét hangsúlyozta, hogy az előbb munkáját jobban össze kell kapcsolni tűzrendészettel.

Ezt követően néhány olyan tendenci utalt, amelyek még ma is negatívan h nak a tűzrendészeti körülmények ala lására. A gyermekjátékból, továbbá elektromosságból keletkezett tüzeset emelte ki, majd arra mutatott rá, h ezek ellensúlyozása, valamint a növel értékek biztonsága az egyik legfontosa feladat.

Hozzászólása befejezéseként az önkén tűzoltóságról szólva leszögezte, hogy után — a párt-határozat végrehajtása ny mán — a szervezeti megerősítés lass befejeződik, a testületi munka tar lommal megtöltésére kell a figyelmet f

# Lányainkat, asszonyainkat köszöntjük

Ötvenöt esztendő küzdelmére emlékeznek és e harcok köz-  
delem eredményeit ünnepli világszerte a nők százmil-  
lionicák tábora március 8-án, a nemzetközi nőnap alkalmából. A nők mozgalmá ma már világszerte a békéért, a nők egymás mellett élés politikájáért küzd, s kiált megálljt a háborús uszítóknak. Hatalmas eredmény a béke erőinek győztes sorozata, s az idei nőnap is a haladásért, az emberiség jövőjéért folyó szüntelen harc egyik igen fontos állomása.

Asszonyainkat, lányainkat ünnepeljük ezen a napon, akik a világ előtt már eddig is számtalanszor bizonyosságát adták, hogy a nők egyenrangú társai a férfiaknak, s az élet minden területén — munkában, tudományban és művészetben egyenlő méltó módon vesznek ki részüket a haladásért folytatott küzdelemből, a javak létrehozásából. Persze nem volt ez mindig, és még ma sincs mindenütt.

Több mint öt évtized következetes harcának, a szocializmus megalapításának, az emberiség új korszakának kellett elnie ahhoz, hogy a nők felszabaduljanak az anyagi és szellemi gőgség testet-lelket bénító igáj alól. A világ asszonyai jól tudják, de azt is, hogy csak a szocializmus országában kapnak egyenlő munkáért egyenlő bért, és lehetnek igazán urai saját életüknek, saját sorsuknak. Éppen ezért küzdenek világszerte az szocializmus sötét erőinek háborús kalandorpolitikája ellen, harcolnak azért is, mert egyáltalán nem közömbös számukra a nők, gyermekük sorsa, s nem mindegy, hogy a béke alkotó körében élnek-e vagy a háború véres pusztításától szenved-

A világ asszonyai egyre nagyobb erővel és eredménnyel küzdenek a teljes egyenjogúságért. Erőt és biztatást ad nekik az

elmúlt ötvenöt esztendő gazdag harci tapasztalata, s a békétábor országainak számtalan vonzó példája.

A nemzetközi nőnapon néhány szál virág és megannyi apró kedves figyelemesség juttatja kifejezésre azt a megbecsülést és szeretetet, amely lányainknak, asszonyainknak szól. Közöttük és részünkről azoknak, akik a tanulás, a mindennapi termelőmunka és a családnevelés gondja mellett ezerszámra vesznek részt az önkéntes közéleti és létesítési tűzoltóság népes taborának áldozatkész tevékenységében, mert felismerték, hogy a tűz emberéleteket és értékeket veszélyeztető, pusztító hatása ellen csakis szervezett és az egész társadalmat átfogó mozgalommal lehet eredményesen felvenni a küzdelmet, s ebben a munkában az ő aktív részvételük, példájuk serkentő és cselekvő hozzájárulás. És velük együtt a tűzrendészet apparátusa nődolgozóinak, akik ugyan szerényen, névtelenül segítik munkánkat, de akiknek tevékenysége mégis nélkülözhetetlen az ügy eredményes szolgálatához csakúgy, mint azoké az anyáké, feleségeké, akiknek megértése lehetővé teszi, hogy lányuk, fiuk, férjük vállalhatják a tűz elleni védekezés nem egyszer komoly áldozatokat kívánó önkéntes munkáját.

Március 8-a alkalmából valamennyiünknek azt kívánjuk, hogy továbbra is egészségesben, sok sikerrel munkálkodjanak társadalmunk gyarapodásán, a béke megőrzésén, amely egyéni és közös boldogságunk, családjuk, gyermekük boldog jövőjének alapja, s a jövőben még több győzelmet arathasson, s még nagyobb sikereket érhesen el a világméretű nőmozgalom.

KASZPER JÓZSEF  
tű. alez.

ani, s el kell érni, hogy tevékenységében a megelőzés domborodjék ki.

Végezetül a politikai és erkölcsi nevelés kérdéséről szólott, és annak szükségességét hangsúlyozta, hogy a belső párt- és a napi problémák kapcsolatát tekintve még számos tennivalót kell megtenni. Mint kiemelte: erre igen jó lehetőséget ad a decemberi párthatározat felhozása és gyakorlati alkalmazása, majd a hívta fel a figyelmet, hogy ez a határozat a tűzrendészetnél sem egyszerűen csak takarékoskosságot, hanem az egész tevékenység megjavítását jelenti.

## Némethi József miniszterhelyettes elvtárs

szólalása bevezető részében kijelentette, hogy a beszámolóval és az abban megfogalmazott tennivalókkal minden vonatkozásban egyetért, majd hangsúlyozta, hogy a minisztérium vezetése a tűzoltóság egész mélyi állományának és vezetésének tevékenységét nagyra értékeli; szolid, jól irányított kollektívának tartja és úgy látja, hogy az alapvető feladatokat végrehajtja.

A továbbiakban arra a fontos körülményre mutatott rá nyomatékosan, hogy a népgazdaság fejlődése, egyes energiatársaságok elterjedése és a műanyagok terjedése már önmagukban is azt jelentik, hogy a tűzoltóság előtt álló feladatok nemcsak csökkenni, hanem még inkább növekedni fognak.

Ezt követően nagy nyomatékkal hívta fel a figyelmet az MSZMP KB tavalyi decemberi határozatára, Kádár elvtársnak országgyűlés legutóbbi ülésén elmondott beszédére, s azokat az 1965-ös esztendő harci programjaként jelölte meg,

kiemelve annak fontosságát, hogy ezt a programot a személyi állomány egészének mélyrehatóan meg kell ismernie. Ennek kapcsán utalt a miniszter elvtárs 005-ös parancsában foglaltakra, s arra hívta fel a figyelmet, hogy a Belügyminisztérium előtt álló feladatok megnövekedése mindenképpen azt jelenti, hogy a tennivalókat az új helyzethez mérten kell meghatározni.

A párt kapcsolatos politikájáról szólva kiemelte, hogy az nem revíziót jelent, hanem változatlan továbbhaladást a megkezdett úton, amelynek helyességét maga az élet igazolta. Hangsúlyozta, hogy a párt decemberi határozata azt célozza, hogy az eddiginél jóval következetesebben, ölcsebben kell gazdálkodnunk a népgazdaság, a társadalmi élet minden területén, és hogy megszüntessük a bekövetkezett torzulásokat, lazaságokat.

Hozzászólása további részében annak szükségességét hangsúlyozta, hogy feladatainkat nekünk is a takarékos gazdálkodáshoz kell illeszteniünk és mindenekelőtt akkor takarékoskodunk jól, ha munkánkat felelősségteljesebben, lelkiismeretesebben, jobban végezzük az eddiginél. Mint mondom, azért kell ezt hangsúlyozni, mert a cselekvés alapja, vezérfonala: a határozat helyes, egységes értelmezése.

Végezetül takarékos, de mégis biztonságos megelőzésre hívta fel a figyelmet. Elvi alapokra helyezni a megelőzést — ezt hangsúlyozta többek között, majd — az utóbbi időben bekövetkezett néhány nagyobb tüzeset tanulságként — aláhúzta, hogy az igényesebb fellépés az állami ipar és objektumok esetében elengedhetetlen.

Az országos értekezlet Micskó vezérőrnagy elvtárs összefoglalójával ért véget.

## Az értekezlet résztvevőinek egy csoportja



# 20 EV Krónikájából

A régi komáromi tűzoltók közül már csak **Borvendég István**, **Oplusztil Rudolf** és **Sümei Sándor** főtörzsőrmeesterek teljesítenek szolgálatot. Lelkiismeretességükkel és segítőkészségükkel mindhárman ma is példát mutatnak a fiataloknak. Ők emlékeznek vissza életútjukra abból az alkalomból, hogy a Szovjet Hadsereg 1945. márciusában súlyos harcok árán ősi városukat is felszabadította.

## Az utolsó kilométerek

**Borvendég István** elvtársat a háborús években többször is behívták katonának. Annyiban azonban szerencséje volt, hogy az utolsó napokban Komárom közelében állomásozott az egysége. Ez tette lehetővé, hogy a front közeledtekor megszökhetett, civil ruhát szerzett, hazatért, s ezzel a maga részéről be is fejezte a háborút. A többiről így nyilatkozik:

— Éveken át művezető voltam az itteni Lenárugyárban. A tulajdonos kérlelhetetlenül megkövetelte a rendet, és a gyár szinte valamennyi fontosabb beosztású dolgozójának tűzoltónak is kellett lennie. Nem mintha megparancsolták volna, de így biztonságban érezhettük magukat az állásukban. Kevés munkaalkalom volt akkoriban, s a dolgozók igencsak vigyáztak a szabályok megtartására, mert máskülönben könnyen az utcára kerülhettek.

Most ugyanebben a gyárban instruktorokodom, és a jól ismert helyeken rovom a nyugdíjazásomig még hátralevő kilométereket. Addig azonban szeretném elérni, hogy minél több idősebb és vezető beosztású dolgozóval erősödjön a gyári önkéntes gárda, mert csak így lehet nagyobb a tekintélye.

Egyébként mindenkor nagy biztonságérzetet adott, hogy sokáig dolgoztam a szakmában. A közelmúltban például figyelemzetnem kellett az egyik mestert, mert sok cséve hevert a padlón. Az illető fölünyeskedve „kioktatott”: „Így volt ez évekig, és ezután is így lesz” — mondotta, gondolván, hogy jól „beolvasott” a fontoskodó tűzoltónak. Nagyon megdöbbené, amikor megtudta, hogy én már akkor művezető voltam itt, amikor ő még hátulgombolós nadrágot hordott. A szabálysértésért természetesen megbüntették, de gondolom, azóta nemcsak ezért beszél velem jóval több tisztelettel, hanem egy kicsit azért is, mert belátta, olyan tűzoltóval áll szemben, aki sok éves munkája so-

## ŐK HÁRMAN

rán ismerte meg a gyári technológia tűzveszélyeit.

A másik tanulságos eset jóval régebben, röviddel a felszabadulás után történt. A szőnyi olajtelepen voltam üzemi tűzoltó, és akkori kezdetleges eszközeinkkel tartálytűzhöz riasztottak bennünket. A védőgödörbe kifolyt égő anyagot kezioltókkal oltottuk el, aztán hűtősugarakkal és a tartályfedél visszahelyezésével akadályoztuk meg a további égést.

## „Hiszi is, nem is”

**Oplusztil Rudolf** elvtárs különösen nagy szerencsének tartotta, amikor negyvenhárom januárjában havi 75 pengős fizetéssel próbaidőre felvették hivatásos tűzoltónak. Sok éven át kellett önkénteskednie, mire ezt elérte.

— Sok-sok nehéz napot éltünk át a háborús években. Különösen a fűzői vasúti pályaudvar és Érsekújvár bombázása marad borzalmas emlék számomra. A mostanihoz képest jóval kevesebben és gyengébb felszereléssel avatkozhattunk be, és hirtelenjében nem is tudtuk, mihez kezdjünk: a sebesülteket szállítsuk-e előbb vagy az égő házakból mentjük az embereket. Érsekújvár felett többször is átrepültek a bombázók akkoriban, de nem támadták a várost. Azon a napon éppen piac volt, az emberek gyanútlanul nézték a gépeket, amikor hirtelen zuhanni kezdtek az első bombák. Elképzelhető, mekkora pánik tört ki, és nem tagadom, mentés közben jómagunk is féltettük az életünket!

A felszabadulás után egyik „alapító tagja” lett az itteni állami tűzoltóságnak. Ezek az évek látszólag eseménytelenebbül teltek el számára. Valójában annál mozgalmasabbnak bizonyult, hiszen a laktanyában, sőt azon kívül is sok minden dicséri a kezemunkáját. Minden tatarozásból kivette a részét, és átépítésekorr mindig készségesen felajánlotta a segítségét. Bölcsöde, napköziotthon és tsz-létesítmények felépítésében is segédkezett.

Két fia közül az egyik technikus, s jelenleg tartalékos tiszti iskolán van, a másik nyolcadikos, és nyomdász szeretne lenni.

— Csak az a baj — panaszkodott **Oplusztil** elvtárs —, hogy nem tanul úgy,

ahogy kellene. Ha a régi nehéz ic emlegetem, meghallgat, de látom a te tetében, hogy hiszi is meg nem is mondok, mivel amit átéltem, az már alig elképzelhető egy ilyen fiatal gy számára...

## Ami a legérdekesebb

**Sümei Sándor** elvtárs is a Lenárugyárban kezdte, és jó néhány évi önkéntes és után vették fel a hivatásos állomár. Azt remélte, hogy ezzel megússza a katasztrófát, de nem így történt. Negyven októberében az egyik előjárója rá ak beszélni, hogy lépjen be a nyilas pártba. Amikor ezt megtagadta, az illető me nyeglette, hogy két héten belül kikéri frontra. Így is történt, s mivel nem alkalma megszökni, nem met földön



Balszálon **Sümei Sándor** főtörm., az ált tervezett síkporozóval

meg a háború végét. Amerikai és fra fogságban volt, s innen 1945 októberé sikerült meglépnie. Egy hónapig tartó kalandos, s jórészt gyalogos utazás után kezett haza, és nyomban jelentkezett városnál.

Legszébb élményei közé tartozik, hogy 1946. nyarán véget ért az infláció, s a ta nélkülözések és heti fizetésként heti forintot vihetett haza a feleségének. zenhát éven át járőrözött, majd inst torkodott egykori munkahelyén; bárlük üzemszűzbe csukott szemmel is e lálta.

Hosszú szolgálati során mindig azon radozott, hogyan lehetne jobban megol a feladatokat. Amikor megkapták az tömlőket, eleinte eléggé kezdetleges don, egy vasdarabbal tágitották ki őket ezután öntötték bele a síkport.

Sohogy sem hagyta nyugodni ez az járás”. Szerkesztett is egy olyan kész ket, amely azóta is hatásosan működik

Csendes, szerény embernek isme olyanak, aki a szó valódi és nem át értelmében kedveli a „fúrás-faragá”. Már nem sok ideje van a nyugdíjazá de biztosak lehetünk abban, hogy ac még sok ügyes megoldással buzdítja szerűbb munkára a fiatalokat. Mert rinte aligha akad ennél érdekesebb!



**Borvendég István** főtörm.



**Oplusztil Rudolf** főtörm.

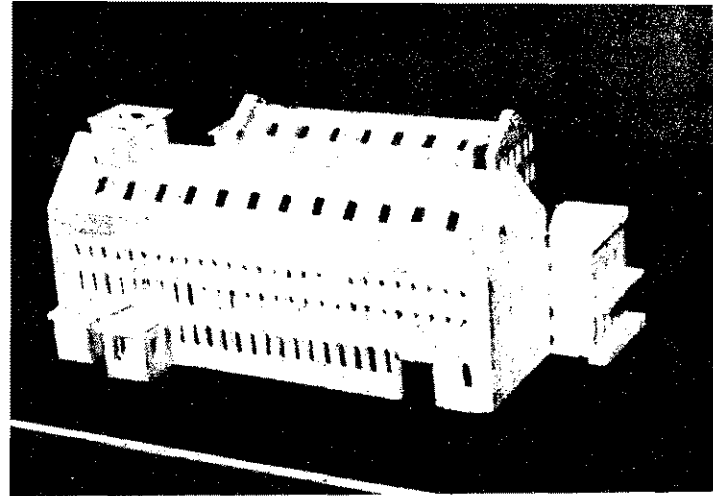

## Komáromban láttuk

Szerencsés József főzrsőrmester igazán szerencsés kezűességgel irányította az itteni Lenárugyár műanyag makettjének elkészítését.

Ez pedig Sümegi Sándor főzrsőrmester újítása. Segítségével akármilyen rossz úton is szilárdan a helyén marad a kis-motorfejcskendő.

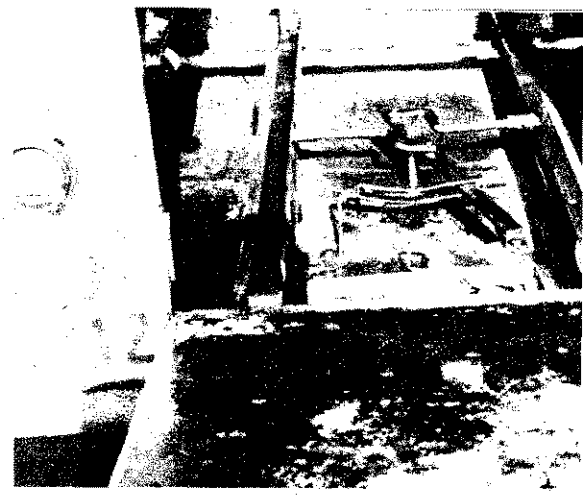

## EGY KIS LETÁR

Tihanyi Péter hadnagy, a tatabányaiak könyvterjesztője éppen mostanában rendezgette az elszámolásokat. Egy-két érdekes adatot mi is följegyeztünk.

A megyei és városi parancsnokság beosztottai közül mintegy ötvenen vásárolnak rendszeresen könyvet, meghozza jónéhányan évi ezer forintot meghaladó értékben.

10 sorozat „A kultúra világa” talált gazdára, megvettek fővábbá 3 sorozat „Világtörténet”-et, de az „Autó-motor” kis-könyvtárának is lelkes olvasói vannak.

# Egységeink életéből

## Szemléltetés — életnagyságban

Németh Pál százados, a soproniak rségparancsnoka sokat törte a fejét, hogyan oldhatná meg legjobban az alátámasztás, tetőbontás, üstelvezetés oktatását.

megtudta, hogy hamarosan le akarják bontani, engedélyt kért, hogy egysége végezhesse el a munkálatokat. Így aztán teljes életnagyságú szemléltető eszközhöz jutottak. s fel is használták a lehetőséget az összes kapcsolatos műveletek gyakorlására.

## elajánlották!

A január hó végén ezajlott taggyűlésen Izvák Pál és Grenács Károly főzrsőrm.-ek, Antal Sándor és Vetrő Vendel főzrsőrm.-ek, a balassagyarmati egység répkocsivezetőit felajánlották, hogy a járás 27 községében felvizsgálják a fecscendőköt, és amelyik közülük esetleg hibás, azt a helyszínen vagy a parancsnokságon megjavítják. A cseszt-reiek rendbe hozott 400-asát nemrégiben már vissza is adták a testületnek. Most a csiáriak megbízásodott mozdonyfejcskendőjét teszik működőképessé.

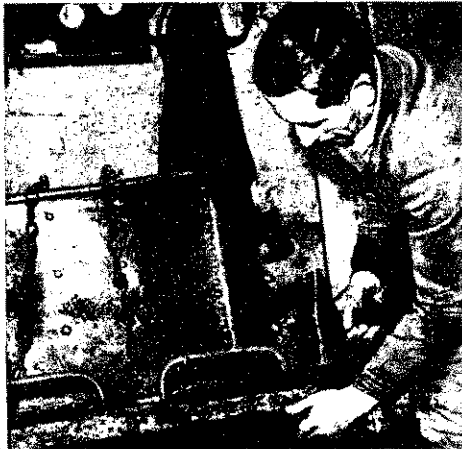

## R á e r ?

Szó szerint idézzük a jegyzőkönyvből: „Hozzanak létre egy bizottságot a vállalat gyakorlati szakembereiből, bevónva a felettes szerveket, tűzrendészeti téren a vállalatnál folyó tűzrendészeti beruházások szükségességének megbeszélése végett.” Kelt: 1963. május 3-a. A nem éppen szabatos fogalman-

zásból is világosan kiderül: sürgős ügyben hozták ezt a döntést, meghozza a jelenlevők teljes egyetértésével.

A bizottság azonban azóta sem alakult meg. Vajon miért? Talán jobb megoldást találtak? Vagy netán időközben minden kapcsolatos kérdést megoldottak? Meglehet, de erről vajmi keveset tudnak Szőnyben.

## TANULSÁGOS

Február 12-én Torma Mihályné a Fejér megyei Mesterberek II.-ről nagy tüzet jelzett a tatabányai tűzoltóságának. Elmondása szerint sertésotlak egtek az itteni Állami Gazdaságban. Természetesen nyomban két fejcskendő indult ki a kárhelyre.

A helyszínen azonban kiderült, hogy mindössze egy puhafedésű háztűzi díacska égett, s a benne „lakott” három malacot a helybellek idejében kimentették. A kár szinte jelentéktelen.

Ez volt az a bizonyos „nagy tűz”, s most lássunk egy „kisebbit”! Nemrégiben egy tatai asszonynak feltűnt, hogy gyanúsán melegszik és színeződik a mennyezete. Azzaladt a szomszéd asszonyhoz, hátha ő érti a különös esetet. Erteni ugyan nem értette, de eszébe jutott, hogy egy nyugdíjas kéményseprő lakik a közelükben. El is mentek érte, és ő azután végre kihívta a tűzoltókat. Szerencsére még idejében. A károsult alig győzött hálálkodni, és jókora meglepetéssel értesült róla, hogy nem kell fizetnie a tűzoltásért...

## Érthető...

Lajtai Antal főzrsőrmester és Lajtai István hadnagy között érthetően különösen szoros az együttműködés. Lajtai István még alig típegett, amikor az édesapját a városi tűzoltóságához felvették. S mert asztalos volt a szakmája, még azt is megbocsájtották neki, hogy magyar anyanyelvű. Addig ugyanis csak német ajkúak lehettek hivatásos tűzoltók Sopronban.

A mi világunkban nem anyanyelvűk, hanem tehetségük alapján ítélik meg az emebereket, s így lett tűzrendészeti előadó az édesapából. Mindig olyan lelkesedéssel beszél a munkájáról, hogy a fia elhatározta: ő is ezt a hivatást választja. Technikumot végzett, majd elhelyezkedett és csak ezután jelentkezett tisztí iskolára. Szorgalmával előjáróit is elégedettek. A fogsabb kérdéseket rendszerint alaposan megvitatják az apjával. S ilyen alkalmakkor már az is megesett, hogy a fű adott segítséget egy-egy nehezebb szakvélemény elkészítéséhez.



## Sajátjuknak tekintik

A Nógrád megyeiek igazán takarékos házigazdaként gondoskodnak laktanyáikról. Ha csak lehetséges, házilag oldják meg a javításokat.

A salgótarjániak az elmúlt évben is szép összeget takarítottak meg társadalmi munkával. Többek között kibővítették az üzemanyagtárolót, megjavítottak száztíz széklet, útburkolatot készítették, padlót

hoztak rendbe, meszezték, tataroztak.

A balassagyarmatiak is hasonló lelkesedéssel munkálkodtak s 1964 végéig — számításuk szerint — 35 262 Ft-ot takarítottak meg. Hozzá kell tennünk azonban: ez az értékük igencsak szerény, mivel valójában lényegesen nagyobb összeget tesz ki az általuk elvégzett munkák értéke.

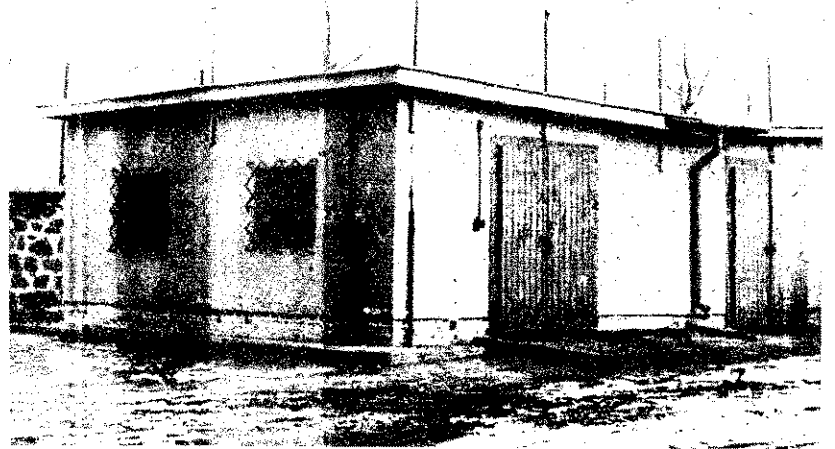

Írta: Dukits Károly tű.őrgy., a BM Tűzrendészet Baranya megyei parancsnok-helyettese

**A MÚLT ÉV VÉGÉN** háromnapos továbbképzést tartottunk Baranya megyében, amelyen valamennyi tűzrendészeti hatósági munkakörben dolgozó tűzoltó részt vett. Az oktatás célja az volt, hogy rámutassunk azokra a problémákra, amelyek gátolják a minőségi munka eredményes kibontakozását. A módszerre az volt a jellemző, hogy a legfontosabb problémákat tűztük a napirendre, — így a létesítés tűzrendészeti szabályait, a tűzvizsgálati eljárás kérdéseit, az önkéntes tűzoltótestületekkel kapcsolatos fő feladatokat; ennek keretében elsősorban a 13/1964. BM TOP számú utasítást, a fontosabb szervezeti és működési szabályzatokat, a létesítményi tűzoltóságok működési szabályzatait és a szabványokat — beleértve a szakmai szabványokat is. Az előadók felvetették a témakörök főbb kérdéseit, ismertették a legfontosabb változásokat és — ha csak röviden is — vitát folytattunk a legtöbb témáról. Eppen ezért a továbbképzés lényegében tanácskozássá érlelődött, és nagyjából felölelte mindazokat az alapvető problémákat, amelyek munkánkhoz, illetve annak megjavításához elengedhetetlenül szükségesek. A tanácskozás értékelésekor viszont meg kellett állapítanunk, hogy a sokoldalúság bizonyos fókig előnyös volt ugyan, de éppen ez jelentkezett a legnegatívabb oldalként is, mivel kevés idő maradt egy-egy téma alapos feldolgozására.

Feltétlenül kiemelkedő jelentőségű volt „A létesítés tűzrendészeti szabályai” címmel az első napon tartott előadás, amelyen a tűzrendészeti hatóságok dolgozói mellett részt vettek a megye és Pécs város fontosabb tervező intézeteinek és kivitelező vállalatainak mérnökei, valamint a II. és I. fokú építési hatóságok megbízottjai. Az értekezlet színvonalát emelte jelenlétével és hozzászólásával az Építészeti Minisztérium tűzrendészeti előadója és a BM TOP kiküldötte.

**A HÁROMNAPOS TANÁCSKOZÁS** legfontosabb része a létesítés szabályainak tűzrendészete volt mindenképp azért, mert a létesítés tűzrendészeti előírásainak milyensége, s ezek érvényesítése meghatározza a jövő tűzrendészetét, másrészt azért is, mert ettől a „fórum”-tól azt vártuk, hogy olyan kérdéseket tisztázzunk majd — fontosabb elvi és jogi, valamint technikai vonatkozásban — amelyeket a részt vevő hatóságok egyike sem tud önállóan eldönteni. Mivel ennek a kérdésnek tulajdonítottuk és tulajdonítjuk a jövőben is a legnagyobb jelentőséget, feltétlenül részleteznem kell az előadást és a kapcsolatos vitát.

A megyei parancsnokság képviselője vitaindító előadást tartott, amelyben — az 1/1961. OT-PM-EM együttes rendelkezés elvi sorrendjében — szó esett a helyszíni szemlérlől, illetve a helykijelölési eljárásról, a beruházási programról, a kiviteli tervdokumentációról, az építkezési engedélyezési eljárásról, a műszaki átadás-átvételi és üzembehelyezési eljárásról, továbbá sok, nem egészen tisztázott kérdésről: a típus- és ajánlott tervekről, a területfelhasználási és gépfelállítási engedélyekről stb.

**A VITA SORÁN** a Pécsi Tervező Vállalat küldötte kifejtette, hogy a jogszabályok még ma is számos kérdést „hagynak nyitva” vagy pedig nem áll rendelkezésre megfelelő forrás az egyes kérdések tisztázására — mint pl. a szilárd anyagok jellemző adatainak katalógusa. Nem tartotta helyesnek a magas házakra vonatkozó minden tűzszakasz külön lépcsőházájának szükségességét, és szerinte hátrányos helyzetet teremt a tűztávolságok merev alkalmazása. Példaként említette, hogy ahol a jogszabály 6 méter tűztávolságot követel, a tűzrendészeti hatóság ezt a tervezőtől elvárja két különálló létesítmény esetén. Ha viszont a tűzfalak egységét megbontják, s egy függőfolyosóval összekötik a két létesítményt, már nem jelentkezik a tűztávolság igénye.

**LÉNYEGES KÉRDÉST VETETT FEL** a Baranya megyei Beruházási Iroda küldötte, amikor arról szólt, — hogy szerinte — a beruházási program véleményezésének kellene teljes részletességgel taglalnia a tűzrendészeti igényeket.

A BM TOP kiküldötte válaszában elmondotta, hogy a limiten felüli beruházási programok Budapesten kerülnek elbírállásra, ezért nem készülhetnek olyan részletes előírások, amelyekhez pl. a pécsi helyi ismeret is szükséges lenne.

Ezt a problémát hangsúlyozta a Baranya megyei Tantervező Iroda küldötte is, amikor azt javasolta, hogy ne a II. fokú tűzrendészeti hatóság vegyen részt a tervkonzultációban, hanem az I. fokú tűzrendészeti hatóság is — éppen a mert az utóbbi részletesebb helyismerettel rendelkezik.

Úgy véljük, mindkét álláspont helyes, mivel a tűzrendészeti igényeinek a kielégítése — amennyiben a programnál vete fel — jobban lehetséges, de szinte dörötően nélkülözhetetlen helyi ismeret is. Ez tehát egyelőre még tisztázatlan „ellmondás”.

**A II. FOKÚ ÉPÍTÉSI HATÓSÁGOK KÉPVISELŐI,** az Építészeti Minisztérium tűzrendészeti előadója és a BM TOP I. fokú képviselője egyetértően úgy nyilatkozott, hogy ez a kezdeményezés igen hasznos, mert közelebb hozta az építési és a tűzrendészeti hatóságokat, számos kérdést tisztázott, emellett mód nyílt — hány fontos technikai kérdés megbeszélésére (mint pl. az építési engedélyek egy példányának megküldése az I. fokú tűzrendészeti hatóságnak; a felesleges meghívások elkerülése; a szakvélemények bedolgozása a határozatokba, nem pedig mellékletként a kezelése stb.). Egyöntetű volt a megállapítás, hogy a kezdeményezés nagyon időszzerű azért is, mert a Beruházási Kódex t megjelent az Építési Törvény, a 3/1964. (VIII. 28.) EM-rend és még több olyan jellegű építészeti jogszabály, amely a létesítési tűzrendészeti kérdéseit, illetve azok érvényesítését érinti. Időszzerű — és nem utolsósorban — azért is, mivel az 1/1 (VII. 5.) BM sz. rendelet a tűzrendészeti hatóságoktól pontos megvalapozottabb munkát vár. Lényeges emellett abból a szempontból is, mert tisztázta a beruházó, a tervező, az építési hatóság stb. felelősségét, és egyben leszögezte és tudomásul vette, hogy ez a felelősség a jövőben — egyes esetekben — igen konkrétan fel is vetődik majd.

**„AZ ÉRTEKEZLET HASZNOS VOLT!”** — így nyilatkoztak az I. fokú építési hatóságok képviselői, illetve vezetői — ha a helyszínen. Ott ugyanis nem nyílt alkalom arra, hogy valamennyien felszólalhassanak. Az I. fokú tűzrendészeti hatóságok vezetői azonban azóta beszélgetések során, sőt — egyes helyeken — már intézkedésekben is kifejezésre juttatták, hogy valóban így vélekednek.

A sásdi járási I. fokú építési hatóság vezetője pl. így fogalmazta meg ezt:

„Egy ilyen értekezlet csak hasznosnak mondható, mert kezelt újat, a jobbat és tájékoztat arról, hogyan tovább. Az értekezleten nem csupán a tűzrendészeti munka megjavítását, de magunkét is látom.”

Figyelemre méltó az is, hogy a Komló Városi Tanács Építési Osztálya saját hatáskörében külön értekezletet tartott, amelynek napirendjén a tanácskozásunk anyaga szerepelt. Hasonló „külön” értekezletet tartott a Mohácsi Városi Tanács építési osztálya is.

Tűzrendészeti hatóságaink dolgozói az értekezlet jelentőségét elsősorban abban látják, hogy azon a tervező, a kivitelező, az építési hatóság figyelmét egyaránt felhívták a rendeletekből fakadó köteleességeikre, amelyeket — mint ahogy azt az eddigi gyakorlat több esetben is igazolta — nem mindig vettek figyelembe. Ez volt az oka annak, hogy a tűzrendészeti hatóság szakvéleményezése ellenére tűzrendészeti szempontból hiányos dokumentációt kapott, s ebből rendszerint huzavona származott. Sőt, is előfordult, hogy az építési engedélyek kiadása előtt nem kérték a tűzrendészeti hatóság szakvéleményét.

**ÖSSZEGEZÉSKÉPPEN:** a tanácskozás célja az volt, hogy a jövőben a hatóságok, a tervezők és kivitelezők tartassák mindegyiket szem előtt a jogszabályokban foglaltakat. Fontos kérdés hiszen csak így lehet eredményesebb a kooperáció, amely a népgazdaság érdeke megkívánja.



**A**nnak idején a műanyagfóliás víztároló gondolatának kimunkálóját az a cél vezette a sikeres kísérletek eredményeinek közreadásával, hogy segítsenek az öltövízhiány okozta országos probléma minél hathatósabb, de mégis legegyszerűbb megoldásában. Bennünket is ez a körülmény kötelezett arra, hogy nyilvánosságot teremtsünk az ügynek és víztárolás új módjának mielőbbi és minél szélesebb körben történő elterjesztését segítsük elő. Májusban esztendője lesz, hogy a műanyagbélésű víztárolót ismertető közelményt megjelentették. Miután a népgazdaság számára sem a tűz elleni védetség, sem pedig a gazdaságosság szempontjait figyelembe véve egyáltalán nem közömbös, hogy mi lett a sorsa ennek a — ajdonképpen csak — javaslatnak, három megyében utánajártunk, vajon mi is történt azóta, gy egyáltalán történt-e valami a javaslat megvalósítása érdekében.

## Győr megyében

májusi lapszám megjelenése után — a különböző szintű értekezleteket is felhasználva — haladéktalanul tájékoztattuk a gazdasági vezetőket az új medencéről. A megyei parancsnokság tudomása érint azonban eddig még egyetlen ilyenről sem épült. Érdekes, hogy a soproni rásban is jóformán csak a Sopronhorváci Kísérleti Gazdaság érdeklődik komolyabban, jöllehet a tsz-ek és a gazdagok eddig sokkal nagyobb összegű tűzrendészeti beruházásoktól sem idegenkednek. (A tsz-ek puhafedésű istálló példál a már szinte kivétel nélkül el vannak tva villámhárítóval.)

Pedig Lajtai Antal főtörzsrázmester szent (ő főleg a soproni járás mezőgazdasági létesítményeivel foglalkozik) még éggé sok a vízszegény hely a területén, yhogy javarészt szükségesnek tartaná ketek a víztárolókat, csakhát úgy véli, gy az FM-nek és a tanácsoknak kelne jobban szorgalmazniuk a beszerzést. Takács János százados, a megyei parancsnokság tűzrendészeti előadója két ürlményben látja az újtól való idegenedést. Először is évről évre több törpeizmű épül a megyében, és ennek során izcsapokat is létesítenek, másodsor peíg a lapunkban megjelent leírás és a izrendészeti hatóság ismertetői — véleénye szerint — nem keltették fel eléggé az érdeklődést.

Nem titkolja: ő maga sem egészen bizs abban, hogy ezek a medencék valóban eváltják-e a hozzájuk fűzött reményeket, mindenütt megoldható-e a szakszerű keze-sük és karbantartásuk. Kérdésesnek tart-a például, hogy a téli időszakban kevésé hozzáértő emberek is meg tudják-e kadályozni a víz befagyását.

Az egyik győri ktsz különben vállalná az összehegesztést, érdeklődés hiányán azonban a közeljövőben aligha feyegeti olyan veszély, hogy erre igénybe-eszik minden kapacitását...

## Komárom megyében

s lényegében ugyanez a helyzet. A nép-zerűsítés itt sem maradt el, sőt minden dandó alkalmat felhasználtak, de a gaz-asági vezetők itt is idegenkednek a be-zerzéstől.

Es elsősorban nemcsak azért, mert gyik-másik járási parancsnokságon eléggé hézagosan emlékeznek a Magyar Tűz-ltóban megjelent leírásra. A megyei pa-ancsnok helyettese például semmivel sem izonyult jobb népszerűsítőnek, jöllehet zemélyesen is megnézte a kísérleti példá-yokat, úgyhogy egészen pontos felvilágo-ítással szolgálhatott.

Egyébként a megkérdezettek ebben a megyében is szinte valamennyien azonos okokkal magyarázzák az érdektelenséget. Gy gondolják: csak akkor hódíthat tért najd az új víztároló, ha előnyeiről a tsz-ek s gazdaságok vezetői saját szemükkel is meggyőződnek. Jelenleg akárhol vetik fel a létesítés szükségességét, rögtön nekik

szégezik a kérdést: „Van-e már valahol ilyen medence?” És mit válaszolhatnak rá? — „Csak a tűzoltóság kísérleti telepén.” S ez, valljuk meg, nem valami meggyőző érvelés...

Azt javasolják: a tsz-ek vagy gazdaságok felették szervei legalább egy-egy hely-re adjanak ilyen medencét kipróbálásra, és ez talán segít.



## Nógrád megyében

sajnálatosan érdekesen alakult a helyzet. A megyei parancsnokság — megértve a kérdés jelentőségét — azonnal akcióba lépett. Első lépésként már a Termelőszövetkezeti Tűzrendészeti Híradó májusi. 5. számában (ezt a stenciles kiadványt havonta jelenteti meg és abban a legidőse-rűbb tűzrendészeti kérdésekkel foglalko-zik) ismertette a műanyagbélésű víztároló medence műszaki jellemzőit és javasolta a tsz-eknek a kivitelezését.

Ezt követően községi parancsnoki érte-kezketeiken is napirendre tűzték, sőt eljá-rásaik során élőszavas propagandát is foly-tattak, egyezőval ilyen módon is agítáltak az ügy mellett, gondolván, valahol majd csak foganatja lesz és hozzákezdnek; ha pedig egy helyen már megcsinálták, a töb-biek is rájönnek, hogy tényleg okos dolog-ról van szó és követik a kezdeményezőt.

Aztán körülbelül így alakult a helyzet: Hosszú ideig siri csend az egész vonalon... Szeptember 14-én a megyei parancsnok írásos tájékoztatót küld a megyei pártbi-zottság és a megyei tanács mezőgazdasági osztályának a tsz-ekben tapasztalható tűz-rendészeti hiányosságokról és ebben — többek között — a műanyagfóliás víztá-rolók megépítését is javasolja, végül ér-tesítést is kér a tett intézkedésről... Szeptember 23: átirat a Megyei Beruházási Iroda vezetőjéhez a tsz-ek tűzrendészeti beruházásairól. Az átirat 4. pontja — a vízellátás kapcsán — a víztárolás újfajta módjával is foglalkozik... November 24-i keltezésű jegyzőkönyv, felvetett a Me-gyei Tanács Tervező Irodájában, a tsz-ek külső vízellátása tárgyában. A Beruházási Iroda képviselője a vasbeton tűzivíztároló medence mellett foglal állást — a fóliá-val szemben. A II. fokú tűzrendészeti ha-tóság képviselője egyetért vele(!), majd

az állásfoglalásról a megyei parancsnok-ság december 2-i keltezésű átiratában ér-tesíti a járási parancsnokságokat és ki-rendeltségeket. Álláspontját azzal indó-kolja, hogy a hagyományos víztárolók megépítéséhez „a szükséges költségfedezet biztosítása akadályokba nem ütközik”...

Közben persze a járási tűzrendészeti szervek sem tétlenkedtek. Szeptember 11-i keltezésrel pl. a salgótarjáni parancsnok átiratban fordul a járási tanács mező-gazdasági osztályához. Tárgy: Műanyagfó-liás víztárolók létesítése tsz-ekben. Az egyoldalas levélben részletesen — anyagi kihatással is érvelve — ismerteti a kap-csolatos körülményeket; kéri, hogy a tsz-eknél propagálja a víztároló elkészí-tését, a kérdés megoldásának a fontossá-gát, majd azt, hogy a darabszám szerinti igényeket október 15-ig hozzá juttassa el a központi megrendelés végett... Októ-ber 12-i keltezésrel a következő választ kapta:

„670/1964. számú levelükre az alábbiakat köz-löm: A járás valamennyi termelőszövetkezetét megkérdeztük, hogy igényelnek-e műanyag-róliát víztárolóhoz. Annak jelentőségét meg-magyaráztuk és javasoltuk a tsz-eknek a meg-vásárlását és a víztárolók megépítését.

A tsz-ek 1964. évben nem vállalták a fólia megvásárlását és a víztárolók megépítését, il-letve kiadását. Egyébként azzal egyetértenek, jónak is tartják.

Tekintettel arra, hogy 1964. évben jelentős terméskiesések voltak gabonából és ennek következtében semmilyen terven felüli kiadás nem vállalnak a termelőszövetkezetek.”

Es egy rész az átirat „kültetéről”:

„A mai napon dr. Domokos elvtársral, a Já-rási Tanács titkárával személyesen megbeszél-ve megegyeztünk, hogy 2 tsz-ben intézkednek a víztároló megépítésére, erről értesít. X. 20.

Az 1964. XI. 2-i tűzrendészeti bizottsági ülés-en megtárgyalva, a mezőgazdasági osztály in-tézkedik.”

Hogy azután valójában mi történt, arról nem tudnak, s arról sem, hogy a két tsz-nél megépült-e a víztároló...

Ami pedig a tényleges helyzetet illeti, az meglehetősen, sőt az sem túlzás, ha kijelentjük, hogy igen-igen aggasztó. A megye termelőszövetkezetei közül mind-össze tizenötben mondható elfogadhatónak a helyzet; a többiben egyáltalán, esetleg részben vagy úgy, ahogyan megoldott a a tartalékvíz készlet biztosítása. Közöttük olyan is van nem egy, ahol még az álla-tok itatásához szükséges vízmennyiség elő-teremtése is gondot jelent. Néhány helyen meg valahogyan úgy áll a dolog, hogy a lehetőség kézenfekvő és egy egészen kis munkaerő ráfordítással kiaknázható is lenne, csak éppen nincs aki gondot for-dítana rá.

Persze az is meglehet, hogy mint álta-lában minden újtól, ettől is idegenkednek, s ha a tsz-elnökök a saját szemükkel győ-ződhetnének meg az előnyéről, talán ha-marább megtörné a jég. Ehhez azonban az kellene, hogy valaki országosan kézbe-fogná az ügyet. Mert hogy idestova ki-lenc hónap után végre el kellene mozdí-tani a holtpontról, az — úgy gondoljuk, még a három megyében tapasztaltak alap-ján is — vitathatatlan.

# Ahol mindenki felelős

**A**lig tizenkét év alatt teljesen új gyár épült fel az egykori Brown-Boveri Művek Gyömrői úti telepén. A hatalmas szerialócsarnokok modern gépsorain külföldön is egyre keresettebb termékek készülnek. Három vállalat legjobbjai egyesítették erőiket, és fogtak össze a nemes cél érdekében. S hogy ebben a gyárban ma már minden modern, az elsősorban korszerű gondolkodásmódjukat is dicséri.

## Tizenkét év alatt egyetlen tűz

Ezt abból is megítélhetjük, hogy évről évre fokozottabb következetességgel örködnek a tűzvédelmen, jóllehet, az új létesítmények számottevően csökkentették a veszélyeket. És ennek eredményeként tizenkét esztendő folyamán mindössze egyetlen tüzesetük keletkezett!

Ez úgy történt, hogy **Bodor István** betanított munkás kétségbevonta a nitrofestékek közepében elrendelt dohányzási tilalom jogosságát. Mielőtt bárki

Nemcsak a rendészeti, hanem a tűzrendészeti munkában is együtt dolgoznak Kerek és Dunai elvtársak

megakadályozhatta volna, perdöntő bizonyítékként égő gyufaszálat dobott a festékbe... Amikor másodfokú sérüléseit



Dege Lajos, a gyár Kossuth-díjas igazgatója

ből felgyógyult, társadalmi bíróság elé állították, ugyanis csak azért nem okozhatott nagyobb kárt a felelőtlenségével, mert a létesítményiek gyorsan

beavatkoztak. Mintegy háromszáz dolgozó jelenlétében tárgyalták az ügyet, és büntetésként hat hónapra kisebb fizetéssel, alacsonyabb munkakörbe helyezték. Az illető azóta



Szőnyi László főmérnök, a tűzrendészeti bizottság elnöke

kilépett, és talán jól is tette, mert még most is emlegetik a vétségét. Más esetekben ezt mondhatnánk: a szigorú büntetéssel példát statuáltak, és a többiek is okultak belőle. Ez azonban, ismerve a körülményeket, felületes következtetés volna. A dolgozók ugyanis sem ezelőtt, sem azóta nem szegték meg a szabályokat. A kevésbé öntudatosakat kényszerítő eszközök helyett a vezetők és a munkatársak példás magatartása bírja jobb belátásra.

**Jámbor Gyula**, aki már 1950 óta a tekerceselő részleg művezetője, például azzal kezdi végzi munkáját, hogy személyesen ellenőrzi: minden hulladék bekerült-e az erre a célra készült dobozokba. Az impregnáláshoz szükséges lakk- és benzinkeverék mennyiségéről is személyesen győződik meg a tartály nívóállásánál.

A festőműhelyben futószalag és láncpályára felfüggesztett borgok szállítják a megmunkálendő villanymotorokat. A festés a festőszalagnál és a szórófülkénél történik. A műszakiak

A sok jelkes társadalmi aktíva egyike: Burony Erzsébet, a 1963 óta vesz részt az önkéntesek munkájában



saját erőből készült vízfűtő nyos megoldással csökkentette a veszélyt. Itt is az a hely, hogy **Seszták Mihály** művezetővel az élen valamennyien gyáznak a használati szabály megartására. **Katona János** például ugyanúgy tudja, mint a művezetője, hogy az égő festékekből milyen mennyiségeket tarthatnak a műhelyi géggal gondolhatta tehát, hogy tréfálkozunk, amikor olyankor kérdeztünk tőle, hogy szak után hová kell elzárni a festéket és szabad-e dohányozni mert olyan óvatosság, hogy ismeretlen látogatókat már a kárpészkor figyelmeztetik a tőmra.

## Olykor még szigorúbbak is...

**Kerek József** tűzrendészeti előadó két munkakört tölt egyszerre minthogy rendész és mindkét posztján derekas helytáll. A tűzrendészeti bizottság többi tagjai: **Szőnyi László** főmérnök, **Somos József** energetikus, **Kornély Miklós** traktor művezető, **Hlavay Kálmán**

**Hlavay Kálmán** üzemvezetői lyettes mérnök még 1944-ben mint légós-tűzoltó tanulta meg a kismotor kezelését, s most lelkiismeretes kezelője a 400-  
nak



kat. Hosszú évek óta egyetlen egyszer hegesztett engedély nélkül valaki, de a dolgozók ezt is nyomban jelentették. Elgondolásainak, ötleteinek megvalósításában különben az egész kollektíva segíti a tűzrendészeti előadót. A tmk. dolgozói készítették el például az általa tervezett ötletes tömlőszárfítót.

### A gépkezelő mérnök

S ha mindezek ellenére mégis tűz keletkezne, biztosan számíthatnának a *Dunai András* főportás irányítása alatt működő huszonnégy létesítményi tűzoltóra. Olyan lelkesen gyakorlatoznak, mintha naponta szükség lenne a beavatkozásukra.

S hogy a már nem éppen fiatal „fegyverzet” is ütőképes legyen, arról *Hlavay Kálmán* mérnök gondoskodik. Társadalmi munkában vállalta a 400-as



Amihez nem kell kommentár: ez volt a régi impregnáló

kezelését és karbantartását. A szertárban levő füzetbe gondosan bejegyzik a motorpróbák eredményét, s ha hiba adódik, a kijavítás ténye a lehető leggyorsabban bekerül a naplóba. *Hlavay* társ már húsz esz-



A műszaki kollektíva összefogásának az eredménye: a víz-függönnyel működő dukkózó fülke

tendővel ezelőtt légős volt a Kun utcában, itt szerette meg a hivatást és a tűzoltókat.

Senki sem vitatja, hogy egyetlen csavar meglazulása tönkretelhet egy hatalmas gépezetet. Mégis sok helyen még mindig valamiféle szűkséges rossznak tartják a tűzrendészettel való foglalkozást, jóllehet az még képletesen sem másodrendű jelentőségű.

### Ilyen ember az igazgató

*Dege Lajos* Kossuth-díjas igazgató bizonyára azzal is rászolgált a magas kitüntetésre, hogy egyformán fontosnak tekintik a termeléssel szervesen összefüggő problémákat.

A tűzrendészeti helyzetről is naponta be kell számolni neki, és egyenesen elvárja, hogy sürgős ügyben azonnal és személyesen tájékoztassák. Még kevésbé fontos kérdésekről sem feledkezik meg, és akármilyen zsúfolt a programja, két-három napon belül mindig időt szakít a megbeszélésre. Régi története van annak, hogy hasonló magatartást követel minden beosztottjától. De mondja el ő maga:

„A felszabadulás után a Ganz Hajógyárban dolgoztam és mint újítót harmadmagammal behívtak a rádióba. Eppen azon a napon tűz keletkezett a gyárban. Amikor a riportert megtudta, az újítások helyett a tűzesetről kérdezősködött. Nem titkolom, nagyon meglepődtem, de a hallgatók szerencsére nem vették észre. Amikor azután láttam is a pusztítás nyomait, értetlenben igen megdöbbentem.”

A gyár élére kerülve, munkáséletének számtalan emléke között ezt is megőrizte. Nem véletlen tehát, hogy 21 oldalas igazgatói utasítása egyike a legjobboknak a kerületben. A műszaki értekezleteken is állandóan napirenden szerepel a megelőzés, és nem várnak a hatóság ellenőrzésére, hanem lehetőleg saját maguk szüntetik meg a szabálytalanságokat.

Két napon át vizsgálódtunk az Egyesült Villamos Gépgyár 4. számú gyárában, de egyetlen említésre méltó szabálytalanságot sem találtunk. Az elmondottak alapján szükségtelen bizonygatnunk, hogy miért nem.

— 1 — oz —

A gyár egyik büszkesége a dispécser asztal. Tűz esetén a gyors jelzést is lehetővé teszi

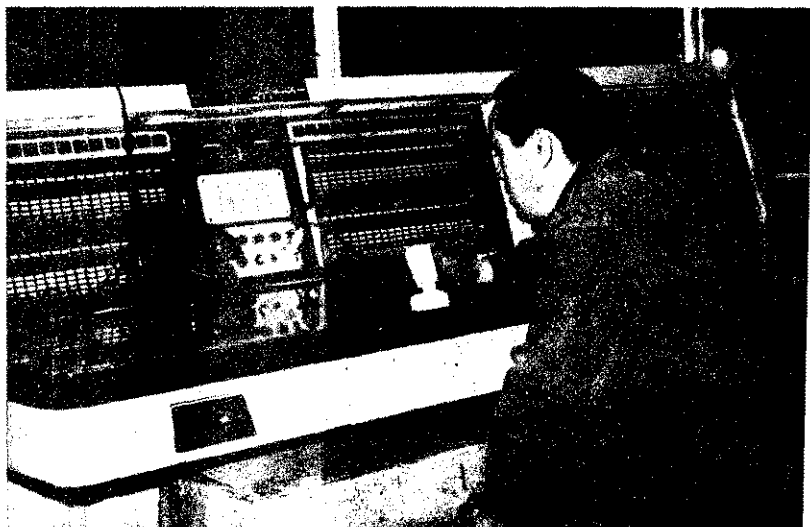

Mikor elvtárs szokásos ellenőrlésén a gőzzel működő új automata impregnáló

emvezetőhelyettes és *Sebők* van biztonsági megbízott intént tekintélyes szakemberek beosztásuk is garantálja, gy vonakodás nélkül azonnal végrehajtják az utasításait.

Előírásai olykor még a hátságnál is szigorúbbak. Saját eredményezésükre tárolót építtek a gázipalackoknak, s a tűzveszélyes folyadékoknak. S mert ebben a szellemben vizsgálódnak, hogy abszolút biztonság nem létezhet, a tekeréscsőben sikerült tovább csökkenteni a veszélyt. A benzines keveréket intézkedésük nyomán ma már csak kívülről tárolhatják a tartályba.

Más üzemekben is kioktatják a dolgozókat, de itt nem elégednek meg azzal, hogy aláírásukkal igazolják ennek megtörténtét, s baj esetén felmutatva ezt a dokumentumot, rájuk hárítják a felelősséget. Ezért azt sem tartják elegendőnek, ha csupán közvetlen környezetük rendszabályait ismerik alaposan.

Kerek elvtárs tetszetős alakú, brákkal is illusztrált zsebkönyvet készített számukra, s ebben alamennyi fontosabb előírást megtalálhatnak. És meg is tanulják őket, mert csakis ezzel magyarázható, hogy olyan felülnőn jól ismerik a szabályo-

Ahol rengeteg van, ott tűz is nehezebben keletkezik, ezt vallja Vörös Béla is, a központi raktár vezetője



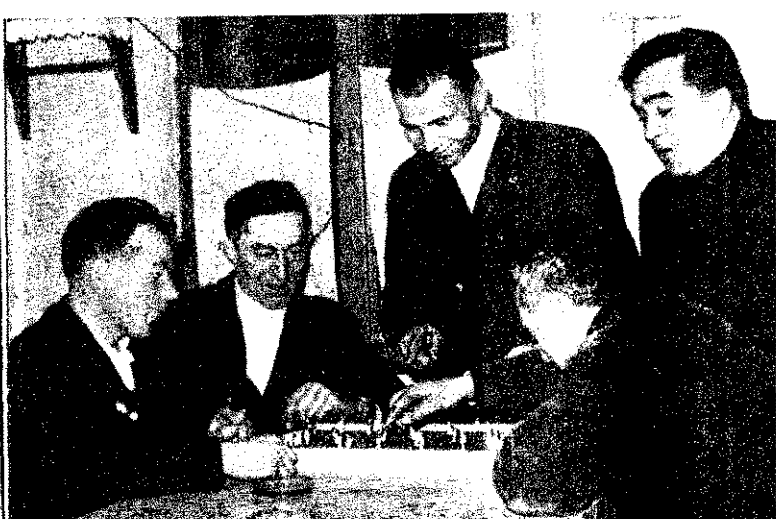

Hogy melyik „csapat” győz, az még nem dőlt el, az sem, hogy sikerül-e a gölt „belőni”. De hogy a vidámság mellett egy kis lom is van, azt egyik játékos sem tagadja... Két székkel arrább viszont inkább csak az izgalom dominál: vajon helyes-e a amire a „sötét” elszánta magát? A „fehér” nyugodt, de az ellenfél „kibicének” arca mintha aggodalmat árulna el....

# Rimóci beszélgetés

## Telt ház fogadott bennünket;

a testület csaknem egész tagsága ott szorongott a takaros, aprócska helyiségben. A férfinép a hosszú asztal mellett társasjátékokkal foglalatoskodott, a lányok meg ünneplőbe öltözötten pusmogtak a fal melletti padon — láthatóan izgulva jöttünkön és élvezve a kályha barátságos melegét.

Köznapi találkozásra számítottunk. Tulajdonképpen azzal a céllal jöttünk, hogy egy szakköri foglalkozást örökössünk meg képekben, s helyette meghitt, ünnepi hangulatú testületi összejövetel kellős közepébe csöppentünk, s töltöttünk el néhány órát a rimóciak körében. És ami a leglényegesebb: személyesen is megismerkedtünk a tavaly országos elsőséget nyert

leányraj tagjaival, a község, a testület vezetőivel és azokkal az önkéntesekkel, akik eljöttek erre a csütörtök esti — részükről szervezett, számunkra azonban váratlan, de mégis kedves — beszélgetésre.

**A lassanként feloldódó hangulat,** a légtér meghittsége áttört a formáságokon, megoldotta a nyelveket, s az eszmecsere nyomán kirajzolódott ennek a Nógrád megyei kisközségnek az élete, s benne az önkéntesek közösségéé.

**Golyán Margitka** tolmácsolásában megismertük a budapesti győzelem hiteles történetét, s azt is megtudtuk, hogy a lányraj tagjai (**Balázs Teréz, Percze Mária, Jusztin Éva, Vincze Rozália és Jusztin Mária, Horváth Veronika** kivételével) a szécsényi II. Rákóczi Ferenc Gimnázium tanulói (Veronika még a VIII. általánosba jár), és 4-es a tanulmányi átlageredményük, s hogy a tűzoltóskodás mellett a helyi tánc csoportban is nagyszerű eredményeket értek el.

A beszélgetés során azt is elmondották, hogy a testület 29 férfi tagja közül leg többben tsz-dolgozók, s közülük 16 terület felelős gondjaira van bízva a 2150 fős község 520 lakóházának rendje; (szertárukat részben társadalmi munkával) 1959-ben építették, s a lajtfecskendő mellett már

Persze ilyen vidáman is lehet sakkozni, mint ahogyan azt Golyán Lászlótól, a községi pártszervezet titkárától látjuk, ámbar az sem lehetetlen — és inkább az a valószínű —, hogy valami „jót” mondtak neki...

Golyán András vb-elnök és Balázs Bertalan parancsnok sem azért ilyen komoly, mert az asztalfőre már nem jutott társasjáték, hanem most éppen övük a szó: a testületi életéről, a falu mindennapi gondjairól beszélgetünk

400-asuk is van, s a szertárosságot oldják meg, hogy minden esztenc más-más tag látja el a teendőket.

**Golyán András,** a végrehajtott zottság elnöke ott, a község füle t tára nyilvántotta őszinte vélemény igen nagyra becsüli a testületet, me község valamennyi társadalmi szerv között a legjobban működő, és elirisét fejezte ki **Balázs Bertalan** parancsnak határozott, fáradságot nem ismerő példaképként állítható munkásságáé azért, hogy egyidejűleg a szociális állbizottság elnökeként is igen jó tanács munkát végez a község javára. (Egyélt a lakosság megbecsülésének kifejezése hogy a legutóbbi választások alkalmán





me, a 400-as kismotorfeckendő-szerelésben országos elsőséget szerzett leányraj tagjai: (balról jobbra) Jusztin Mária, Vincze Ro-  
 ália, Jusztin Éva, Percze Mária, Horváth Veronika, Balázs Teréz és Golyán Margit. A képen kicsit megilletődöttek és talán didereg-  
 nek is, mivel őket — kicsi lévén az őrszoba — csak a szertárban sikerült lefényképezni



Az őrszobán sem voltak mellékszereplők a testület büszkeségei, Percze Marikáéknál azonban már főszerepet kaptak. Amíg mi az őr-  
 szobán beszélget-  
 tünk, ők átrándul-  
 tak a szomszédba  
 és segítettek egy  
 kicsit Percze-  
 nagymamának az  
 erreféle hagyomá-  
 nyos tollfosztás-  
 ban...

öt önkéntes tűzoltó tanácstag kapott bi-  
 zalmat.)

Bizonyára az sejtésztán a mi tiszte-  
 letünkre történt, hanem inkább az erköl-  
 esi elismerés bizonyítéka, hogy Golyán  
 László, a községi pártszervezet titkára is  
 a testület tagjaival együtt töltötte ezt az  
 estét. Aminthogy ez az egész összejövetel  
 sem valamiféle üres reprezentálás volt,  
 hanem egyike azon hasonló vasárnapiak-  
 nak, amj élettel, színnel telíti a testületi  
 tevékenységet és egyik igen jó eszköze az  
 együvé tartozás érzése elményítésének.

**Nem első eset,** hogy mást találtunk,  
 mint amire az előzetes tájékoztatás alap-  
 ján felkészültünk. Most is így hozta a vé-  
 letlen. És mégis őszintén örülünk annak,  
 hogy így történt, mert szakkör helyett  
 egy egész testületet ismerhettünk meg, s  
 közöttük olyan önkénteseket, mint Percze  
 István, Kobela András, Balázs Bertalan,  
 Percze János, Percze Balázs, Mócsány  
 Sándor, Percze Sándor, Szele Lajos, Jusztin  
 Antal, Szabó János, Vizoviczki Béla  
 és a többieket, akik eljöttek arra a csütör-  
 tők esti beszélgetésre.

...és ha már itt  
 voltak, azt sem  
 lehetett elmulasz-  
 tani, hogy bemu-  
 tatták azt a ked-  
 ves népviseletet,  
 amelyben a tánc-  
 csoport tagjaiként  
 ugyancsak hírne-  
 vet szereztek köz-  
 ségüknek. A be-  
 mutató szerepére  
 Jusztin Éva vál-  
 lalkozott



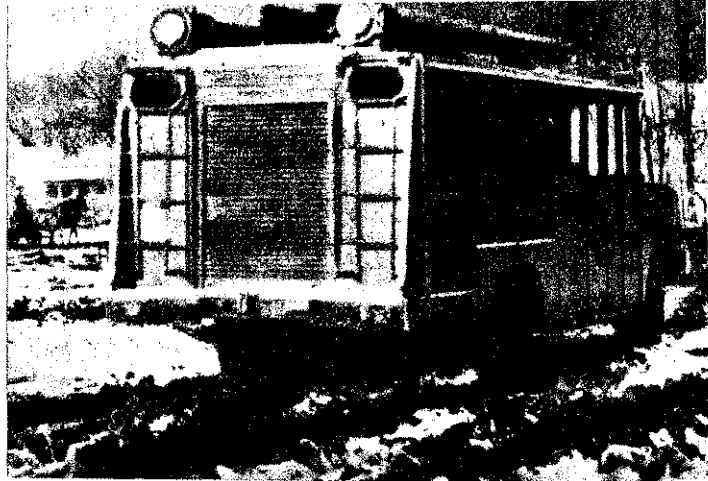
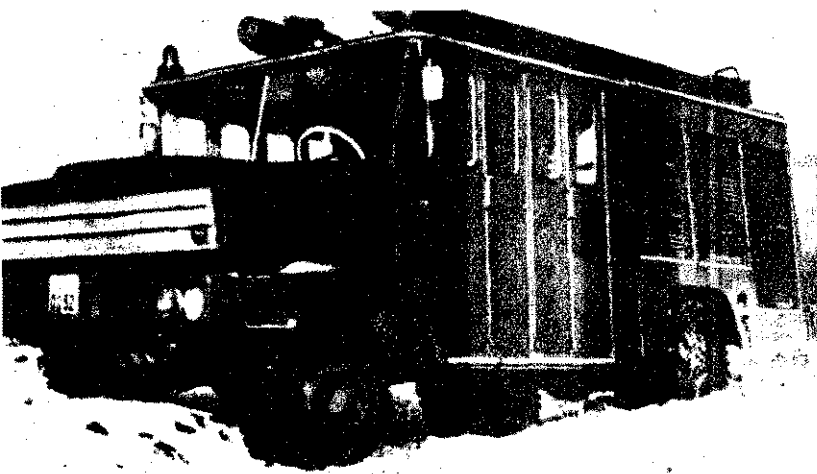

# Összkerékmeghajtású gépjárműfecskendő

A Csepel-344 típusú alváza épített gépjárműfecskendő az elmúlt év utolsó hónapjában hagyta el az IKARUS székesfehérvári gyáregységének kísérleti műhelyét.

A Magyar Tűzoltó olvasói közül is sokan — ki közelebről, mások pedig a tv képernyőjén — látták már az „újszülöttet”. A következőkben elsősorban azokat szándékozom tájékoztatni, akik még nem találkoztak a prototípussal, de gondolom, hogy főleg az első próbák tapasztalatait és a műszaki adatokat azok is szívesen olvassák, akiknek módjukban állt közelebről megismerkedni, sőt esetleg rövidebb próbatutat is tenni a gépjárműfecskendővel.

A székesfehérvári gyár lelkes alkotógárdája valósággal úttörő munkát végzett, amikor a fecskendő karosszériáját megter-

vezte, és a kísérleti műhelyben kivitelezte. A már néhány évvel gyártott összkerékmeghajtású, Csepel-344 típusú teherautóév azonos alváza van az új fecskendőnek. Ezt az alvázat különlegesen célokra, rossz utakon és terepen közlekedő teherautók számára szerkesztették. Ez az első olyan

## kéttengelyes hazai gyártású alváztypus,

ami összkerékmeghajtással készült. Már a Csepel-344 típusú teherautó tervezésének megindulásakor igen nagy várakozással tekintettünk a készülő járműre. Sokat töprengtünk azon, hogy vajon beválik-e az összkerékmeghajtás választott megoldása, az új alváz hogyan viselkedik majd a terepen, s végül, a tűzoltó gépjárművek mikor kaphatnak ilyen alvázakat.

1962-ben vásároltunk egy Csepel-344 típusú alvázat, s erre próbaképpen, tapasztalatszerzés céljából — rászerteltük a Csepel-352 típusú gépjárműfecskendő felépítményét. Beépítettük a MÁVAG 1500-as szivattyút, a csörlőberendezés feláldozásával megoldottuk a szivattyúmehajtást, s megkezdtük a próbákat. Az eredmények kedvezőek voltak. Ezt követően a járművet hosszabb tartampróbákra átadtuk a békéscsabai városi parancsnokságnak.

A tartampróbák arra utaltak, hogy a 352 ill. 420 típusú karcoszéria nem felel meg a terepen közlekedés követelményeinek. Rossz úton, terepen az alváz csavarodik, jobban igénybe veszi felépítményét. A terepen is közlekedő járműn nagyobb kerékdobok szükségesek, s magasabb építésűnek is kell lennie, mint a normál utakon használatos gépkocsiknak.

Az volt tehát a feladatunk, hogy olyan felépítményt készítsünk a Csepel 344 típusú összkerékmeghajtású alvázhhoz, amely

## kibírja a terepen közlekedés

okozta fokozott igénybevételeket, és gördülő súlya ne legyen nagyobb a gyárilag megengedettnél. Ezenkívül a vidéki viszonyoknak megfelelő felszereléseket is elhelyezhessenek rajta, ami az örök tűzoltó-kívánság: az oltóvíz tartálya minél nagyobb legyen.

Az említett igények figyelembevételével egyéb felszerelések mellett legalább 2000 literes víztartályt, és 600 méter nyomtömlőt kívántunk elhelyezni az új fecskendőn. Emellett legalább 9 ülőhelyről is gondoskodnunk kellett.

A kerekes tömlőorsó akadályozta a terepen járást, ezért elhagytuk, s a járműben kellett biztosítanunk a szükséges helyet a 600 méter tömlőnek.

Az IKARUS székesfehérvári gyáregységének lelkes, fiatal tervező gárdája ilyen előzmények után fogott hozzá a prototípus



negtervezéséhez. Szakítaniuk kellett a hagyományos építési móddal, s a régítől eltérő karosszéria anyagokat kellett választaniuk, mert a hagyományos módszerekkel és anyagokkal a jármű túlterhelése nélkül nem lehetett volna elhelyezni rajta a kívánt felszerelés-mennyiséget.

Az eddigi próbautak arra engednek következtetni, hogy jól oldták meg ezt a bonyolult feladatot a fehérváriak. A jármű

## külső megjelenésében is számottevően különbözik

az eddigi megszokottaktól, de ha meggondoljuk, hogy ez a forma rengeteg műszaki előnyt jelent, bizonyára azok is megbarátkoznak vele, akik a legöböllyített, áramvonalas karosszéria-alakot tartják esztétikailag elfogadhatóbbnak.

A következőkben csak főbb vonalaiban ismertetem a járművet, a részletekbe menő elemzésre itt érthetően nincsen lehetőségem.

Két szerkezeti teljesen különálló részből áll a felépítmény. A 2000 literes víztartály ún. tengervízálló alumíniumlemezről, védőgátas hegesztéssel készült. A kedvezőbb szilárdsági kialakítás végett a tartály keresztmetszete megközelítően csepp-alakú, és olyan, alumíniumlemezről készült „bölcsőben” nyugszik, amely 3 ponton gumitömítőkön támaszkodik az alvázra.

A 3 pontos feltámasztás (2 ponton a hátsó rugók csúszótalpa felett, 1 ponton az alváz középső kereszttartóján) lehetővé teszi, hogy

### ha az alváz erősen csavarodik,

(pl. árkon át ferde irányban történő áthaladásakor), a tartályszerkezet egy síkban marad, tehát nincs kitéve a csavarásnak. A málfaszekrények 2 oldalon a tartály-bölcsőre vannak felüggesztve. Két rövidebb és egy hosszabb redőny zárja le mindkét oldalon a málfaszekrényeket. A redőny anyaga üvegszövettel erősített poliészter. A redőnyös megoldás a szerkezeti egyszerűség mellett olcsóbbá teszi a gyártást, s ugyanakkor több előnnyel is jár az ajtókhöz képest. (Rossz útviszonyok esetén például már több esetben előfordult, hogy a menetközben kinyílt ajtó miatt a málfaladából kihullott a felszerelés.)

A MÁVAG—1500 típusú szivattyút az alváz végére szerelték. A szivattyú alatt is alumíniumlemez-bölcső van, ami megkönnyíti a ki- és beszerelést. A hátoldalon ugyancsak műanyagredőny zárja le a szivattyúteret.

A vezető- és utasfülke ugyancsak gumitömítőkön 4 ponton támaszkodik az alvázra. A jármű mindkét oldalán

### két irányban nyitható, ún. harmonika ajtók

vannak. Ezt a megoldást is főleg az olcsóbb kivitel indokolja, de a szerkezeti egyszerűsége kívül előnye még, hogy igen gyorsan nyitható kiszálláskor, s szabadabbá teszi a teljes ajtó keresztmetszetet. A motorháztető többretegű üvegszövettel erősített poliészterből készült. A gépháztető felnyitása után a motor jól hozzáférhető, s ez javítás, karbantartás szempontjából igen előnyös megoldás. A szivótömítők a jármű tetején elhelyezett 2 db csőben

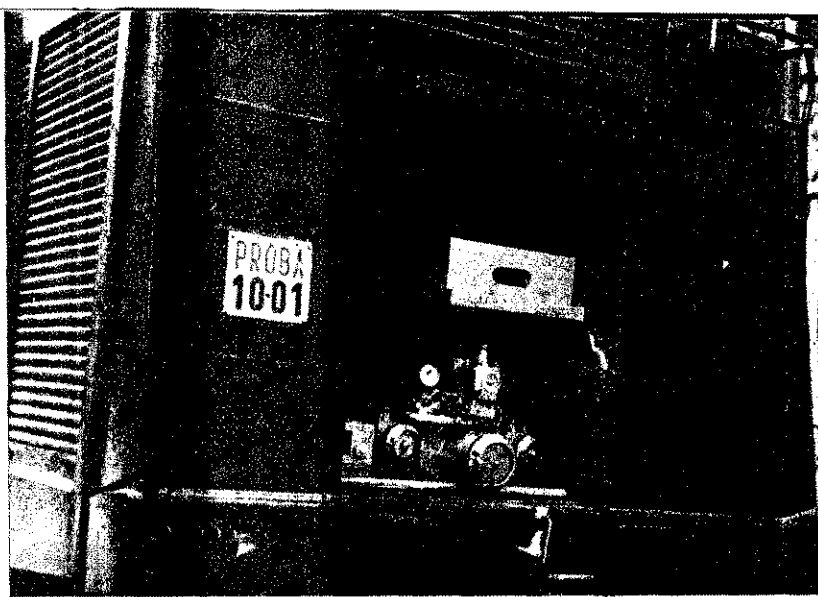

találhatók. A 4 részes dugólétra is ugyancsak a tetőn van elhelyezve.

### Az utasfülke teteje.

is üvegszál-as poliészterből készült. A szirénát a terelelemezek közé szerelték, ezáltal bizonyos fokig a hang irányítása is sikerült. A tetőn levő 2 db megkülönböztető forgólámpa minden irányból jól látható.

Az első lökhárítóban elhelyezett fényszóró és ködlámpák jól védettek a mechanikai sérülés ellen. Kisebb ütközés esetén a gumitütközők fogják fel az ütést, ezekkel elől és hátul egyaránt fel van szerelve a gépjárműfecskendő lökhárítója.

Különleges, illetve a szokványostól eltérő felszerelése nincs a gépjárműfecskendőnek. Kézi szerszámok, puttonyfecskendők, légzőkészülékek, kötelek stb. hasonló mennyiségben vannak benne, mint a Csepel—420 típusú gépjárműfecskendőben. Léghabképző-anyaga és haboltó-felszerelése azonban nincsen.

A málfázás során a különböző felszerelési tárgyak jó rögzítésére törekedtünk, hogy a terepmentnél várható nagyobb kilengés, dőlés esetén se mozdulhassanak el. A nyomótömítőket például

### gyorsan oldható hevederek

rögzítik. A puttonyfecskendőt s a 12 kg-os kézi porralalótó készüléket csavaros rögzítő biztosítja elmozdulás ellen. Az itt bemutatott felvételeken a málfázás néhány részlete látható. Az ülések alatti átmenőfőkben hosszúnyelű kéziszerszámok vannak elhelyezve. Az állványcsőt, gyújtót, és az áttéteket a szivattyúterben rögzítetten helyezték el. A vezető- és utasfülke fűthető, ami hideg időben igen előnyös, különösen a tüztől való bevonulás idején.

A következő számban a gépjárműfecskendővel elvégzett próbák és a prototípus-vizsgálat tapasztalatait ismertetjük.

(Folytatjuk)

Strádi Géza  
tű. örgy.

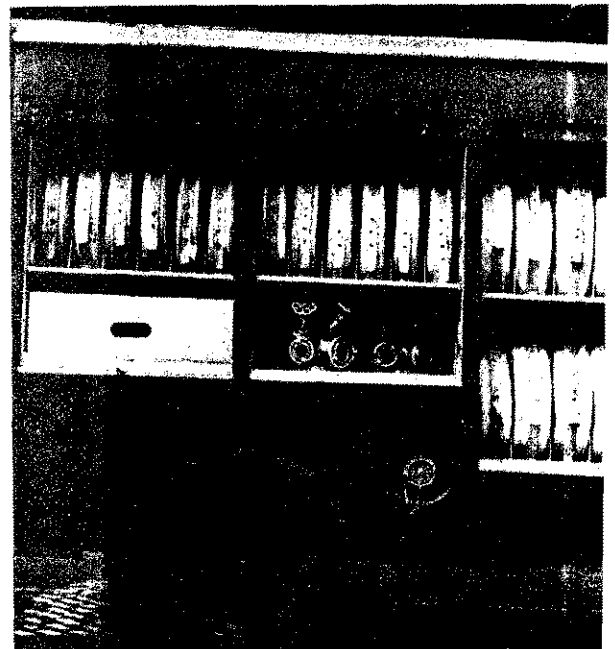
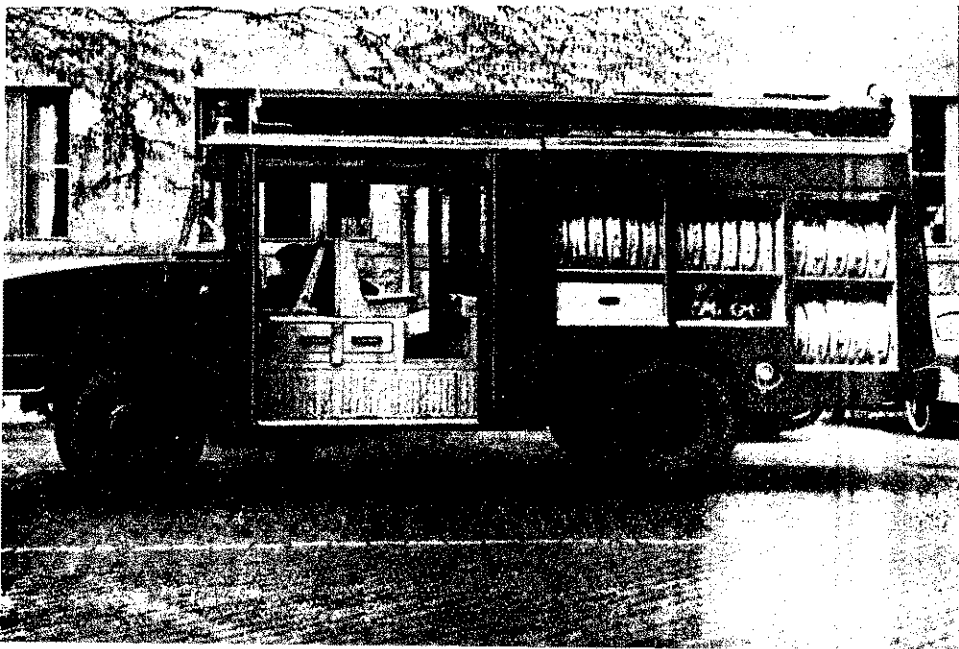





# ARSADALMI MUNKÁBÓL

Áraskunk több községe rendelkezésre már kismotorfecskeendővel. községi tanácsok vezetői azonban n mindenütt gondoskodnak meg-elő motorkezelőkről, így a szak-őrűlen kezelet miatti számos he-n meghibásodtak a kismotorfecs-ndők.

Parancsnökságunk beosztottai tár-lalmi munkában vállalták a meg-ásodott kismotorfecskeendők ki-ítását, üzemképesse tételét.

Különösen Kolo József főtróm., csó András főtróm., Varga János m. és Zetel László szkv. tünkek erekas munkájukkal.

nács vb titkára és Kincses Benj-áminné, az igazgatási osztály veze-tője érdemel dicséretet és elisme-ést azért az áldozatvállalásért, amellyel a testület szervezését és munkájának irányítását végezték, segítettek.

A testület eredményes tevékeny-ségét példázza, hogy az önkéntesek kivétel nélkül részt vettek a terü-letfelelősi munkában, és a város 3970 lakóházát felülvizsgálták. Az aratás, cséplés során a testületi ta-gok 50 %-a vett részt az ellenőr-zésekben, s ezek nemcsak számsze-rűségükben, hanem szakszerűségük-ket tekintve is eredményesek voltak.

Hasonlóan eredményesen szerepel-tek 1962 óta a különböző szintű ver-



„Mindig szeretettel várjuk őket”

Hosszú és eredményes munkás évek után nyugdíjba vonult gyá-runkból Czember Károly és Hivatal József. Mindketten nemcsak a napi termelőmunkában álltak helyt be-csülettel, hanem 1931 óta a létesít-ményi tűzoltóság tevékenységéből is példamutatóan vették ki részük-et.

Január 22-én ünnepélyes keretek között, valamennyi önkéntes tűz-oltó jelenlétében, Lugosi István pa-rancsnok búcsúztatta az elvtársakat; megköszönte eredményes munká-jukat és követendő példaképként áll-ította őket a fiatalabbak elé. Ezután Mics János igazgató elvtárs díszes kivitelű emléktáblát nyújtott át a két ünnepeltnek, majd Nagy Fe-renc elvtárs, az üzemrendészeti osztály vezetője fejezte ki jókíván-ságait.

A kis ünnepséget követő baráti beszélgetés során régi emlékek ele-vedtek fel, s azzal búcsúztunk két nyugdíjasunktól, hogy környe-zetükben is hasznosítsák majd a hosszú évek alatt szerzett tapasztalataikat, s ha tehetik, látogassan-ak meg bennünket – mi mindig szeretettel várjuk őket!

Karczag János  
tű. elgádó  
Csavararúgyár

## A takarékosági mozgalom sikere

Amikor annak idején a tűzoltóság-nál megalakult a KST, egységün-kön egyetlen belépő sem akadt, de még olyan sem, aki ezt helyeselte volna.

A rákövetkező évben a parancs-nok elvtárral együtt tagjai lettünk a KST-nek. Amikor az elvtársak láttak, hogy év végén a havi beté-tek kamatjával együtt egy összeg-ben megkapjuk, és ha a szükség úgy hozza, időnként kölcsönt is kér-hetünk csekély kamattal, gyö-keresen megváltozott a helyzet: mind több és több lett a belépők száma. Az idén már az egységünk több mint 75 százaléka KST-tag, s van köztük olyan is, aki fizetésé-nek 30 százalékaival takarékos-kodik.

Ennek ellenére sem állítottuk le a szervezést, hanem még tovább akar-juk növelni a jól bevált KST-moz-galom részvevőinek számát.

Sínka Mihály  
tű. főtróm.  
Mezőkövesd

## Számunkra is újabb figyelmeztetés

A közelmúltban történt... Disz-nót áittek Szabó Ernőék szomszéd-ságában, Körösszegapáti. A három-gyerek nagy élvezettel figyelte a kerítésen át a perzselés izgató mű-veletét, és elhatározták, hogy ők is perzselősdit játszanak – a játék facsikóval.

A 6 éves Irénke két ücsével: Imrével és Ernővel az udvaron levő szálmakazalhoz ment. Szalmát szór-

tak a falovacsára, majd Irénke kezében gyufa lángja lobbant. A konyha falára akasztott tejszű-rőből csepte el, vigyázva, nehogy az édesanyja meglássa... Nagy érdeklődéssel figyelte a három gye-rek, hogy miként falja a tűz a szal-mát a csikón, s mire feleszmétek, már a kazal is égett... Rémülten menekültek. A kisfiúnak még si-került beszaladnia a konyhába, a két kisfiú azonban a kerítés és a szálmakazal között rekedt.

Már elérték őket a lángok, ami-kor a szomszédban díszmótorzó Nagy Sándor és sógora, Kiss Gyula észrevették a tüzet. Azonnal átug-rottak a kerítésen és az utolsó pill-ianatban sikerült a két gyereket a lángok közül kimenteniük. A helyszínrre érkezett önkénteseknek már csak a kazalról volt dolguk; gyors és szakszerű beavatkozással eloltották.

Elismerés illeti a két tsz-dolgozót: Kiss Gyula Körösszegapáti, Kossuth u. 69. szám és Nagy Sándor Nagy Sándor u. 5. szám alatt la-kosokat ünfeláldozó, bátor magatár-tásukért, amellyel két gyermek éle-tét mentették meg.

1964-ben 40 tüzeset keletkezett megyénkben gyermekek játékaiból. A szülők figyelmét többször is fel-hívtuk, hogy jobban ügyeljenek gyermekeikre; tartásák szemmel a játékaikat, mert a felügyelet nél-kül hagyott gyermek – különösen ha tüzgyújtó eszközhöz jut – köny-nyen életveszélybe kerülhet. Ennek ellenére mégis bekövetkezett a Körösszegapáti eset, ami számunkra is újabb figyelmeztetés; az eddigi-nél jóval többet kell tennünk a gyermekjáték-tüzek megelőzésé-e érdekében, fáradságtalanul. Keres-nünk, kutatnunk kell a legcélrave-zetőbb módszereket, mert ezekben rejlik a megoldás nyitja.

Molnár János  
tű. őrgy.  
Debrecen

A szanki gázkitörés



ét kép a komédiáról; (fent) Győrfi Dániel községi parancsnok a 400-as önkéntességét magyarázza az egyik rajnak; (lent) az újoncok ünnepélyes fogadalmótétele



A javításokat egyúttal agitációra felhasználjuk. Elbeszélgetünk a mások vezetőivel, és az önkéntes zoltótestületek tagjaival a szerek, s felszerelések nagyobb megbé-állásának és karbantartásának ülségességéről.

Vizi István  
szkv.  
Mezőkövesd

## Rövid, de eredményes múlt

A hajdúszoboszlói városi önkén-s tűzoltótestület 1961-ben alakult. kezdetben a városi tanács veze-tőinek és a testület vezetőségének gyaránt sok nehézséget, problémá-t okozott, hogy ezt megelőzően állami llység látta el a város tűzvédelmét.

A városi tanács vb azonban ide-ben felfigyelt, hogy a tűzvédelem ztosításának feltétele egy jól szer-zett önkéntes tűzoltótestület. Kül-önösen Kovács Gyula, a városi ta-

senyeken is, ami felkészültségük mellett ugyancsak azt bizonyítja, hogy a városi tanács vb minden segítséget megad a testületnek. Az erkölcsi támogatás mellett az elmúlt évben pl. 10 000 forintot biztosított egyenruha vásárlására, és gondos-kodik a testület 24 fős zenekarának fenntartásáról, fejlesztéséről.

A tavaly decemberi közgyűlésen a megyei parancsnok elvtárs érte-kelte a testület tevékenységét és megállapította, hogy az említettek mellett még számos eredmény tük-rözi a jó munkát, s az elismerés kifejezéséeként átadta a vezetőség-nek az országos parancsnökság ju-talmát, egy Alba Regia televíziós, készüléket.

Bizunk abban, hogy a testület tagjai a jövőben is mindent meg-tesznek a város és ipari létesítme-nyei, s a mezőgazdaság szocialista szektora megelőző és mentő tűz-rendészetének biztosítása érdekében.

Faragó Lajos  
tű. őrgy.  
Debrecen

# Léghabképző anyag vizsgálata

A léghabképző anyag ma már a korszerű tűzoltástechnika egyik nélkülözhetetlen oltóanyaga.

Új ásványolajfeldolgozó üzemek, olajtüzeléses hőerőművek épülnek. A megnövekedett termelés természetes velejárója, hogy egyre nagyobb mennyiségű tűzveszélyes folyadék, anyag tárolása válik szükségessé, s ugyanakkor a beépített stabil, félstabil berendezések működtetéséhez is mind több habképző anyagra van szükség. Mint ismeretes, a habképző anyagot az átvétel után nem azonnal használják fel, hanem azt külön utasítás szerint és megfelelő körülmények között tárolni kell.

A habképző anyag keratin alapú fehérje-hidrolizátum, amely — mint minden fehérje — az idő és tárolási körülmények függvényében bomlik, ami a tűzoltás szempontjából döntő jelentőségű. Egy bomlott habképző anyag ugyanis már nem rendelkezik a hatásos tűzoltáshoz szükséges tulajdonságokkal.

Eredményes tűzoltáshoz tehát csak készenlétre alkalmas habképző anyagot használhatunk. A felhasználhatóság helyileg is megállapítható minden különösebb nehézség nélkül.

A kapcsolatos vizsgálati módszerek ismertetésével az a célunk, hogy a megyei tűzrendészeti parancsnokságok a helyszínen is ellenőrizhessék az egységek és a hatáskörükbe tartozó ipari objektumok készenléti habképző anyagát. Ezek a módszerek nem igényelnek különösebb szakmai tudást, felkészültséget. A tűzoltósági készlet vizsgálatát a megyei parancsnokságok műszaki előadói, ipari létesítményeknél pedig a tűzrendészeti előadók minden további nélkül elvégezhetik. A helyszíni vizsgálatnál időt, költséget takaríthatunk meg, mivel azonnal választ kapunk a készenlétre való alkalmasságot illetően, ami egyáltalán nem elhanyagolható szempont, mert esetenként több ezer liter habképző anyag felhasználhatóságáról, tűz esetén pedig többmillió kárról lehet szó.

## Milyen a jó léghabképző anyag?

Szakszerű tárolás ellenére a habképző anyag egy bizonyos idő után megromlik. Mindez maga után vonja a habképző anyag jellegértékeinek változását, ami viszont befolyásolja a felhasználhatóságát.

A jó habképző anyag

- sötétbarna színű, jellegzetes szagú, olajsűrűségű folyadék;
- fajsúlya: 1,1600 — 1,800 gramm/cm<sup>3</sup> t = 20 C°;
- viszkozitása: 20 — 50 cP t = 20 C°;
- szárazanyagtartalma: 45—52%;
- felületi feszültsége: 46—52 dyn/cm<sup>2</sup>;
- pH-ja: 6,00—6,50.

A készenlétre való alkalmasság megállapítására az eredeti

5 ml eredeti és 100 ml 5%-os 100 ml 5%-os oldat és felvert oldat hab

habképző anyag 5 térfogatszázalékos, vízzel hígított oldatát kénáljuk.

Ebből az oldatból: habtérfogatot (ml) és vízkiválási időt (p másodperc) mérünk.

A harmadik tényező: az eredeti habképző anyag fajts

## Vizsgálati módszerek

Az említett jellemzők részletes vizsgálata igen hosszadalmas szakképzettséget, időt és felszerelést igénylő. Valamennyi jellemző mérésére csak jól felszerelt, erre berendezkedett laboratórium képes. Nekünk viszont könnyen mérhető, a gyakorlat mára jó tájékozódást adó jellemzőkre van szükségünk.

Ezek a következők:

### a) Habtérfogat

A habtérfogat az a ml-ekben kifejezett szám, amely mutatja, hogy 100 ml 5%-os habképző anyag oldatból hány ml hab keletkezik felverés útján. — Értéke min. 800 ml legyen.

### b) Vízkiválási idő

A vízkiválás az az idő, amely megmutatja, hogy a felvert hab mennyi idő alatt ejti le az első vizet. — Értéke min. 9 perc.

### c) Fajsúly

A fajsúly valamely anyag térfogategységnyi mennyiségű s súlya. Egysége gramm/cm<sup>3</sup>. — Értéke a habképző anyag 1,160—1,180 gramm/cm<sup>3</sup> 20 C°-on.

Amennyiben a vizsgálati értékek megegyeznek a fent leírtakkal, a habképző anyag tovább tárolható.

## Vizsgálat

A vizsgálatok anyagszükségletei:

Mérőhenger 1 db 1000 ml, magasszárú

Mérőhenger 1 db 100 ml, magasszárú

Mérőhenger 1 db 5 ml, magasszárú

Stopperóra 1 db

Habfelverő (rajz szerinti) 1 db

Fajsúlymérő (aerométer) méréshatár: 1,120—1,180 gr/cm<sup>3</sup> között 1 db.

Fajsúlymérés

100 ml 5%-os oldat, felvert hab — vízkiválással

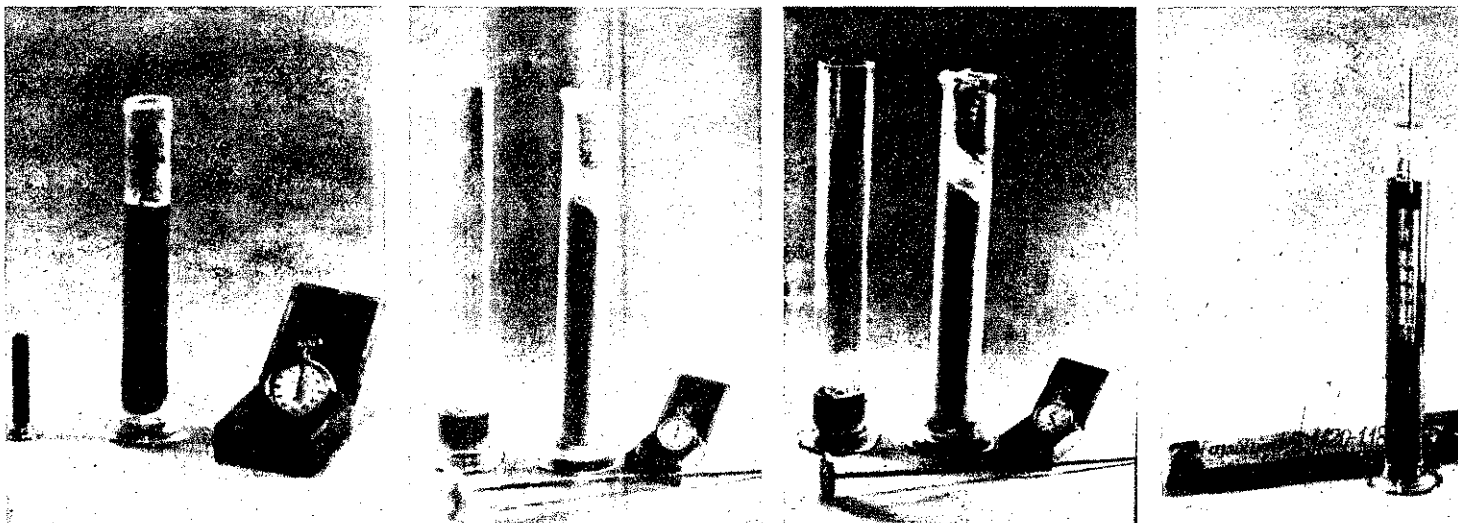

Első teendő a mintavétel. A habképző anyag mintavételénél ügyelni kell arra, hogy a minta valóban az egész térfogatra jellemző átlagminta legyen. Ezért ne a kanna, illetve a hordó tetejéről vagy aljáról vegyünk mintát, hanem kétszer-háromszor öszzel az anyagot, s a hordót forgassuk meg. Ha ez megtörtént, óvatosan nyissuk ki a tartóedényt, mert a rázástól a habképző anyag felhabosodik és kicsaphat. A mintát száraz és tiszta énybe vegyük, mert ez is befolyasolja a habképző anyag minőségét. Különösen arra vigyázzunk, hogy ásványolaj és azok termékei ne kerüljenek a habképző anyagba, mert a laboratóriumi tapasztalatok szerint számtalan esetben kellett emiatt készenlétre

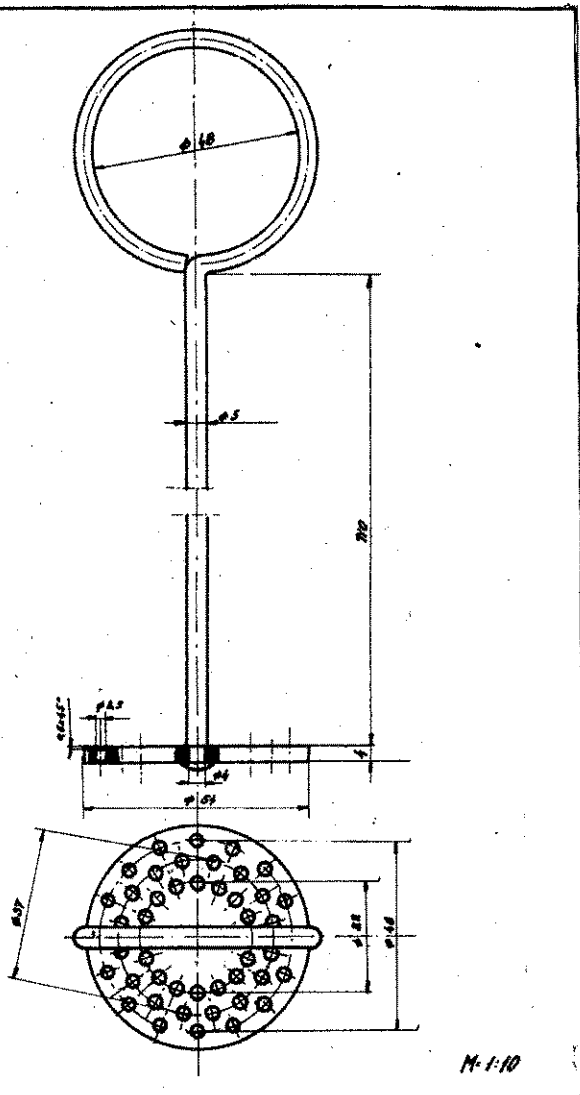

A habverő (anyaga alumínium) méretarányos rajza

aló alkalmatlanságot megállapítani. A vizsgálatokhoz minimálisan 0,5 liter habképző anyag szükséges. Azokat az originál hordókban tárolt habképző anyagokat, amelyeknél minden kétséget kizáróan megállapítható, hogy gyártási idejük óta 3 évnél hosszabb idő nem telt el, általában nem célszerű megbontani. Az originál állapotot a hordó ólomzárjának sértetlensége mutatja. hazai léghabképző anyag követelményei előírják a min. 3 éves tárolási időt.

## 2.

A mintavétel után az első teendőként 5%-os vizes oldatot készítünk. A habképző anyag hígításához egy 5 ml-es és egy 100 ml-es mérőhenger szükséges. Az 5 ml-es mérőhengerbe kimérjük az 5 ml habképző anyagot és ezt beleöntjük a 100 ml-es mérőhengerbe. Hozzáadunk 95 ml szobahőmérsékletű (18–20 °C) vizet. Az öszztérfogat 100 ml lesz. A habképződés szempontjából az sem közömbös, hogy a hígítás milyen minőségű vízzel történik. A víznek nem szabad tartalmaznia fémsót, ásványolajat és annak termékeit, szerves oldószereket, mivel ezek az anyagok igen erősen befolyásolják a habképződést. A víz keménységi foka sem haladhatja meg a 60–80 német keménységi fokot. Ez valamivel nagyobb,

mint az ivóvíz legmagasabb keménységi foka, tehát ivóvizet nyugodtan használhatunk habfelveréshez.

A habképzőanyag és a víz jobb elkeveredése érdekében a 100 ml-es mérőhenger tetejét tenyerünkkel befogjuk és talpával felfelé fordítjuk. Ezt kétszer-háromszor megismételjük. Miután szemmel láthatóan megtörtént az elkeveredés, a 100 ml 5%-os habképző anyag oldatot beleöntjük egy 1000 ml-es magasszárú mérőhengerbe. Ebben történik a habképzés.

## 3.

A felverés a rajzon látható, alumíniumból készült habfelverővel történik. A talpára állított mérőhengerben a habfelverőt függőleges irányban — kb. 80 ütés/perc sebességgel — mozgatjuk. A felverés során ügyelni kell arra, hogy a habverő mozgása ne csak a mérőhenger aljára korlátozódjék, hanem a habtérfogat növekedésével arányosan az edény aljától a kiterjedt hab tetejéig.

A felverést kb. 40 mp-ig folyamatosan kell végeznünk, majd annak befejezése után egy stopperórát kell beindítanunk. Ezután a mérőhenger számskáláján leolvashatjuk a keletkezett habtérfogatot. A habfelverőt kiemeljük a mérőhengerből, a kiemeléskor rátapadt habot leszedjük, és visszatevesszük a mérőhengerbe. Mivel a hab felülete nem sima, a habfelverő visszahelyezésével kiegyengetjük, és így már könnyen leolvashatjuk a habtérfogatot. Ügyeljünk arra, hogy a kialakított haboszlopot ne lazítsuk fel.

## 4.

Ezután a vízkiválási időt kell figyelemmel kísérnünk. Vízkiválásnak számít már kb. 2 mm vastag összefüggő, barna színű vízréteg a henger alján. A biztonság okáért a hengert oldalra lehet dönteni (a vízszintessel kb. 45°-ot bezárva). A víz megjelenéséig a mérőhengert ütögetni, rázogtatni nem szabad, mert az eredményt ez is megváltoztatja.

## 5.

A harmadik fizikai állandó, amely a habképző anyag minőségét meghatározza, a fajsúly.

A habképző anyag fajsúlyát laboratóriumi vagy ipari aerométerrel mérjük — fajsúlymérő hengerben. Méréshatárok: 1,120–1,180 gramm/cm<sup>3</sup>. A fajsúlymérő hengert 3/4 részig óvatosan megtöltjük habképző anyaggal, nehogy felhabosodjon. Az aerométert vigyázva behelyezzük (nehogy eltörjön) a hengerbe. A fajsúlyérték leolvasása előtt győződjünk meg arról, hogy az aerométer nem ér-e a henger falához vagy aljához, mert ilyen esetben nem kapunk helyes értéket. Ha ugyanis az aljára ereszkedik, akkor vagy kevés habképzőanyagot öntöttünk a hengerbe, vagy pedig a fajsúly kisebb, mint amit az 1,120–1,180 gramm/cm<sup>3</sup> méréshatárú fajsúlymérővel megmérhetünk.

A leolvasott fajsúlyértéknek 1,160–1,180 gramm/cm<sup>3</sup> között kell lennie. Amennyiben a fajsúly alacsonyabb a megadott értéknél, akkor következtethetünk arra, hogy nem természetes romlásról van szó, hanem valószínűleg a habképzőanyagénál alacsonyabb fajsúlyú anyag került bele. Tapasztalataink szerint a legtöbb esetben vízzel hígul. A habképző anyag romlásból eredő hígulása csak igen hosszú idő múlva következhet be a fehérjék lebontódása miatt. A habképző anyagnál az idő függvényében általában inkább besűrűsödésről beszélhetünk, mint hígulásról.

Az ismertetett vizsgálatoknál az oldat hőmérséklete 18–20 °C (szobahőmérséklet) legyen.

Ha a kapott adatok bármelyike eltér a megadott értékektől — vagyis nem egyértelmű a vizsgálat eredménye —, akkor a kétséges habképző anyag mintát be kell küldetünk a Tűzrendészet Országos Parancsnokság Laboratóriumába. Ezt olyan esetben is kérjük, ha a habképző anyag különleges minőségi változásokat mutatna (például: különleges szag, színváltozások, különleges zavarosodás). A laboratóriumba beküldött minta feliratának tartalmaznia kell a hordó összes betű- és számjeleit vagy a származására és korára vonatkozó egyéb ismeretes adatokat.

Végül megjegyezzük, hogy a tűzoltásra való alkalmasság megállapítását évenként kell megismételni.

Greifenstein Jánosné  
vegyésztechnikus

# Az égési sérültek ellátása

Amikor az emberi szervezetet érő ártalom elsődlegesen a munka speciális veszélyeztetettségéből adódik — foglalkozási ártalomról beszélünk. Ez alatt azt értjük, hogy egy baleset egy meghatározott munkaterületen gyakrabban fordul elő. A tüzoltók munkaterületének egy ilyen speciális foglalkozási ártalmaként jelölhetjük meg az égési sérüléseket is, amelyeket feladataik teljesítése közben szenvednek el. Ezek a sérülések tehát foglalkozási ártalmak, ezért az ellenük való küzdelemben hatékonyan, a műszaki és orvosi megelőzés mellett elsősorban maguknak a feladatot végző tüzoltóknak kell élni járnuk. A megelőzés mellett azonban ugyanolyan fontos az is, hogy szakszerűen tudjanak adotti esetben elsősegélyt nyújtani égési sérülést elszenvedett elvtársuknak.

Az elsősegély gyorsasága és minősége határozza meg valamely sérülés további ellátásának lehetőségét és szabja meg a gyógyulás ütemét. Eppen ezért minden tüzoltónak rendkívül fontos feladata, hogy a munkavédelmi és általános elsősegélynyújtási alapismeretek mellett speciális egészségügyi ismeretekkel és gyakorlati rendelkezzen az égési sérülések, illetve sérültek ellátásában.

Az elsősegélynyújtás általános szabályai az égési sérülések, balesetek ellátása terén is érvényesek:

1. Legyen az elsősegélynyújtó nyugodt, megfontolt, hogy pillanatok alatt át tudja tekinteni a helyzetet és az adott mentési, illetve segélynyújtási lehetőségek közül ki tudja választani a legoptimálisabbat.

2. Tájékozódjon a sérülés minőségéről és ennek alapján határozza meg saját feladatait.

3. A sérült ellátásakor tulajdonképpen egy egész embert és nem csak a sérülést kell ellátni. Ezért a legfontosabb feladat annak megállapítása, hogy a sérült általános állapota milyen (szívműködés, légzés, eszméletnél van-e?), mert elsősorban az életet veszélyeztető állapot, a shock ellen kell küzdeni, amely minden sérülést kísérhet és amelyet az égés speciális hatása is súlyosbít.

Ezután következik az égési sérülések ellátása a következő elvek alapján:

## Mit kell tudni az égési sérülésekről?

Elsősorban tisztában kell lenni az égési sérülés súlyosságával, amit alapvetően

- az égési sérülés kiterjedése és
- az égési sérülés milyenségi foka határoz meg.

Az égési sérülés kiterjedése alapján, vagyis hogy a testfelület hány %-a szenvedett égési sérülést, a következők súlyossági fokok állapíthatók meg:

enyhe	5%-ig
középsúlyos	5-15%-ig
súlyos	15-30%-ig
igen súlyos	30-60%-ig
halálos	60% felett.

Ahhoz, hogy az égési sérülés százalékos kiterjedését meg tudjuk állapítani, ismernünk kell a felnőtt ember testfelületi felosztását az ún. 9-es szabály alapján. Eszerint:

a fej és nyak	9% = 9%
egy-egy felső végtag	9-9% = 18%
a törzs első fele	2x9% = 18%
a törzs hátsó fele	2x9% = 18%
egy-egy alsó végtag	2x9% = 36%
nemi szervek és gát	1% = 1%

100%

Az égési sérülés mélysége alapján a következő fokozatokat különböztetjük meg:

1. fokú	bőrpirosodás
2. fokú	hólyagképződés
3. fokú	bőrelhalás
4. fokú	elcszenesedés

A két alapvető szempont mellett igen lényeges a súlyosság megítélése szempontjából, hogy a kettő — a kiterjedés és mélység — hogyan szövődik egymással, vagy az égéshez már társ sérülésként csonttörés, füstmérgezés, belső vérzés is kapcsolódik. A fentiekben kívül a súlyosság megítélésénél az életkort, az illető általános állapotát, meglévő betegségét, stb. is figyelembe kell venni.

Az égési sérülések súlyosságának megállapítása után szükséges megismerkedni a sérülések jellegével, természetével, gyógyulási hajlamával és általános szervezeti hatásaival. Közismert, hogy az égési sérülések igen rosszul gyógyulnak. Ennek az az oka, hogy az égett szövetek olyan természetű roncsolást szenvednek, hogy a fehérjék kicsapódnak, az erek elzáródnak egy meghatározott mélységgig, ezen a területen tehát a gyógyulási folyamat nem tud megindulni, hanem a környező szövetek irányából terjednek az ép sejtek az elhaltak helyére. Ebből következik, hogy sokáig megmarad egy nyílt sebfelület, amely könnyen fertőződik. A nyílt seb felületen keresztül a szervezet sok folyadékot, értékes sókat és fehérjéket is veszít, aminek általános következményei vannak, lényeges szerepet játsza a shock kialakulásában.

## Az égési sérülések első ellátása

- El kell távolítani a sérültet a helyszínről nyugodt, jó levegőjű környezetbe.
- A sérültet fekvő helyzetben kell elhelyezni, és meg kell nyugtatni.
- Tájékozódni kell a fenti szempontok alapján.

— Az általános állapot rendezése, figyelembe véve a társ sérüléseket is. A betegnek fájdalomcsillapítót adunk, szénmonoxid mérgezés esetén mesterséges légzést alkalmazunk, száját folyadékkal klóbitjuk (a sérültet itatni nem szabad).

A sérülés helyi ellátása: 5%-nál nagyobb kiterjedésű, elsőfokúnál mélyebb égési sérületet az elsősegély után azonnal kórházba kell szállítani. Felkutatjuk az égett területeket, azok környékét meleg szappanos vízzel lemossuk és a durva szennyeződéseket eltávolítjuk. Semmi port, kenőcsöt, vagy olajat használni nem szabad, hanem a megtisztítás után egy steril fedőlapot helyezünk az égett területre, majd nyugalomba helyezzük a sérült testrészt. Ezután minél gyorsabban gondoskodni kell a sérült kórházba szállításáról — szigorúan fekvő állapotban!

Ha ezeket szem előtt tartva végezzük a bajba jutott társunk elsősegélynyújtását, szakszerűen előkészítjük végleges orvosi ellátásra, gyógyulási kilátásait messzemenően javítottuk és gyógyulásának időtartamát lerövidítettük, ezenkívül az esetleges szövődmények fellépésének lehetőségét lecsökkentettük.

DR. NAGY LAJOS  
ro. zds.

# Targoncautánfutó tartályko tűzveszélyes oldósze szállítására

A növekvő szállítási problémák megoldására a Kőbányai Gyógyszerárugyár — a tűzrendészeti szempontok figyelembe vételével — az oldószerek üzemen b mozgatására 1500 liter űrtartalmú utánfutó tartálykocsikat állítottak forgalomba.

Az üzem komoly eredményeket várt utánfutók üzemeltetésétől. Ha nem is jessen, de főleg az alapananyaggyártó meknél kiküszöbölhető a hordós, illet ballonos anyagmozgatás azáltal, hogy raktárakból utánfutóban szállítják a rendelt oldószert az üzemekbe. A száll központosítása emellett bizonyos sz munkaerő-megtakarítást is eredményel mivel a hordozás és a ballonomozgatás lyett az utánfutó kezelésével megb személy ki tudja szolgálni az üzemek

A Kőbányai Gyógyszerárugyár Mű Főosztálya tervezte az utánfutót és egy ott is készült el a prototípus, amely felettes szerveknek (BM TOP, Gyógyp ipari Tröszt) bemutattunk. A Ma Szabványügyi Hivatal a NIM (Nehéz Minisztérium) szakmai szabvány elk tése és a sorozatgyártás tapasztala alapján dönt majd az országos szab alkotásáról. A BM Tűzrendészet Orsz Parancsnoksága a prototípus tapasztala alapján az utánfutó tartálykocsi gyár és üzemen belüli alkalmazását tűzre szeti szempontból már engedélyezte.

A jóváhagyott terv és prototípus ján a Járműjavító KTSZ és a Vegy Szerelő Vállalat elkészítette a vállala szére a megrendelt utánfutókat. Az t futó tartálykocsik szerkezeti anyag

## Gépalkatrész mosó edény

Ú  
J  
J  
I  
T  
Á  
S

AUTO- ÉS MOTORJAVÍTÁS nélkülözhetetlen segédeszköz mosóedény. Az eddigi tapasztalat szerint a mosóedénybe töltött mosóanyag viszonylag rövid idő alatt volt használható a gyors mosnyeződés miatt. A mosószennyeződése ugyan leülepede de az a következő mosásnál felkeveredett. Emiatt gyakran lett a mosóanyagot cserélni, edényt tisztítani.

Umführer László t. szkv. osztva: Komárom megyei tüzrendészeti parancsnokság) újítás vaslatot készített olyan mosóedény alkalmazására, amely lényegesen hosszabb ideig használható ugyanaz a mosóanyag.

Az újítás lényege az, hogy mosóedény alján kb. 100 mm magasságban vízréteg van, szennyeződés a mosóanyagból be ülepedik le. A vízből a mélet használhat során sem veredik fel a szennyeződés a sálajába, így az hosszú ideig használható marad.

AZ ALKATRÉSZEKET a fenti től kb. 200 mm magasságban rácsra helyezték, így a vízbe üledék szennyeződés nem rodik fel. Hasonló az eset ecsettel történő mosásnál, úgy a mosóanyag mozgatása szer

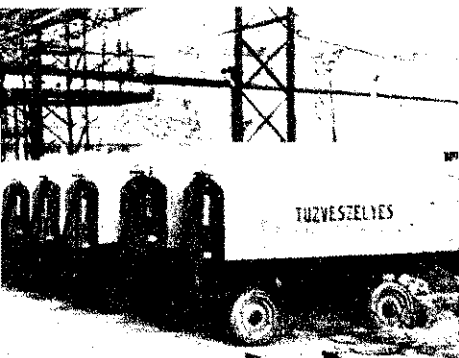

A mintegy 50 négyzetméter területen 7 utánfutó tárolható



A kézi tűzoltókészülék felfüggesztési helye. A felső részen kiálló cső a hűtés, illetve fűtés céljait szolgálja

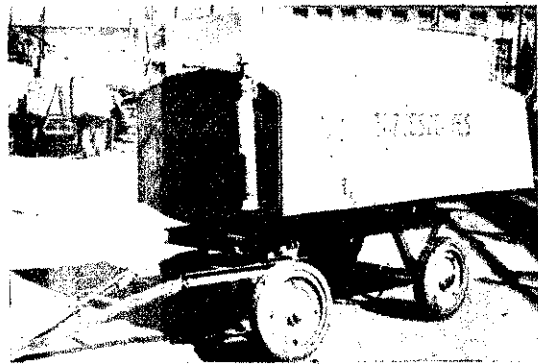

s acéllemez — 2 mm-es alumínium urkolattal. A védőburkolat alá a víz hűtésére, illetve a téli időszakban csony dermedéspontú oldószerek megse céljából perforált csövet építettek ütésnél (főleg nyári időszakban) a vált cső gumicső segítségével összehozható a hűtővízzel, melegítéskor (tévedig a hűtővíz helyett melegvíz vagy alkalmazható.

A töltő- és ürítőcsövet visszacsapó szeleppel látták el. A töltés és ürítés szivattyúval és gravitációval egyaránt elvégezhető. Kisebb mennyiség kivételére visszacsapó szeleppel ellátott kéziszivattyút alkalmaztak. A tartályt nivómutatóval is ellátták, hogy a tartályban levő folyadékmennyiséget állandóan ellenőrizhessék.

A szerelvényeket — ürítő, töltő és légzőcsönk — az utánfutó tartálykocsi hátsó részén kialakított szekrényben helyezték el zárható megoldással, ezáltal biztosítható az avatatlan személyek távoltartása. Az utánfutó vontatására 2 tonna teherbírási akkumulátoros targonca használható.

**Doktor Szilveszter**  
a Kőbányai Gyógyszerárugár  
tűzrendészeti előadója

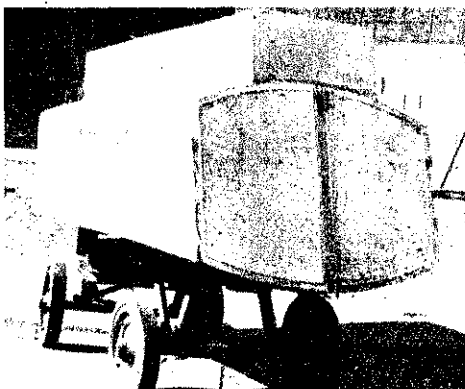

A szerelvényeket zárható szekrényben helyezték el



Alsó ürítő (a felső a képen nem látható), valamint a beépített kéziszivattyú

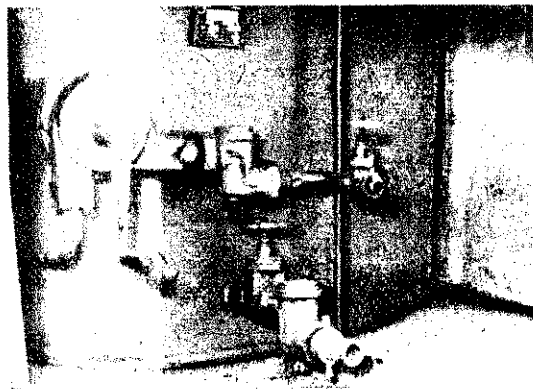

si a vízbe leülepedett szennyest. Időszakos tisztításnál a lajat leöntjük, a rácsot kiké, a vizet kiöntjük, majd ényt kikaparjuk. Utána a ba ismét 100 mm-es vízfóntunk, és a mosóolajat ntjük.

tyük segítségével a perforált lemez kiemelhető.

A mosóedény kis targoncára is szerelhető, s így a műhelyben könnyen mozgatható.

A tető csuklókkal csatlakozik.

de elkészíthető falemezből fogantyúval, esuktok nélkül is.

Hasonló elv szerint ajánlatos elkészíteni a motoröblítő olajtartályokat is, mert az alsó vízpárna segítségével megakadályozható, hogy

az öblítőolaj leülepedett szennyződéseit az ismételt használat során újra olajba kerüljenek.

**STRÁDI GEZA**  
tű. őrgy.

újítás szerinti mosóedény azásával jelentős mennyiségű olaj takarítható meg.

ellékelt rajz és az alábbi ki leírás segítségével a mejavítóműhelyek házilag elletk az újszerű alkatrészedényt. Javasoljuk a megyei snok elvtársaknak, hogy az arer László tű. szkv. javascc megfelelő mosóedény etse és használata végett inlenek.

M TNP Újtásokat Elbíráló ága Umfűhrer László tű. javaslatát újtásként elfo eszmei alapon díjazta, és országos viszonylatban tör. lkalmazását javasolja.

**ZAKI LEÍRÁS:**

edény 1,6—2 mm-es fekete-óli készül. a sarkoknál s erősítéssel. Az éleken a ékzárást hegesztéssel, forssal, vagy folyadékzáró szeissel kell biztosítani.

erforált lemezen kb. 6—10 lyukak lehetnek, esetleg ló is megfelelő. Kisebb alkat eseten sűrűbb szűrőbetétet alkalmazni.

erforált lemez keretét betett szögvastartók támasztog. A kereten levő fogan-

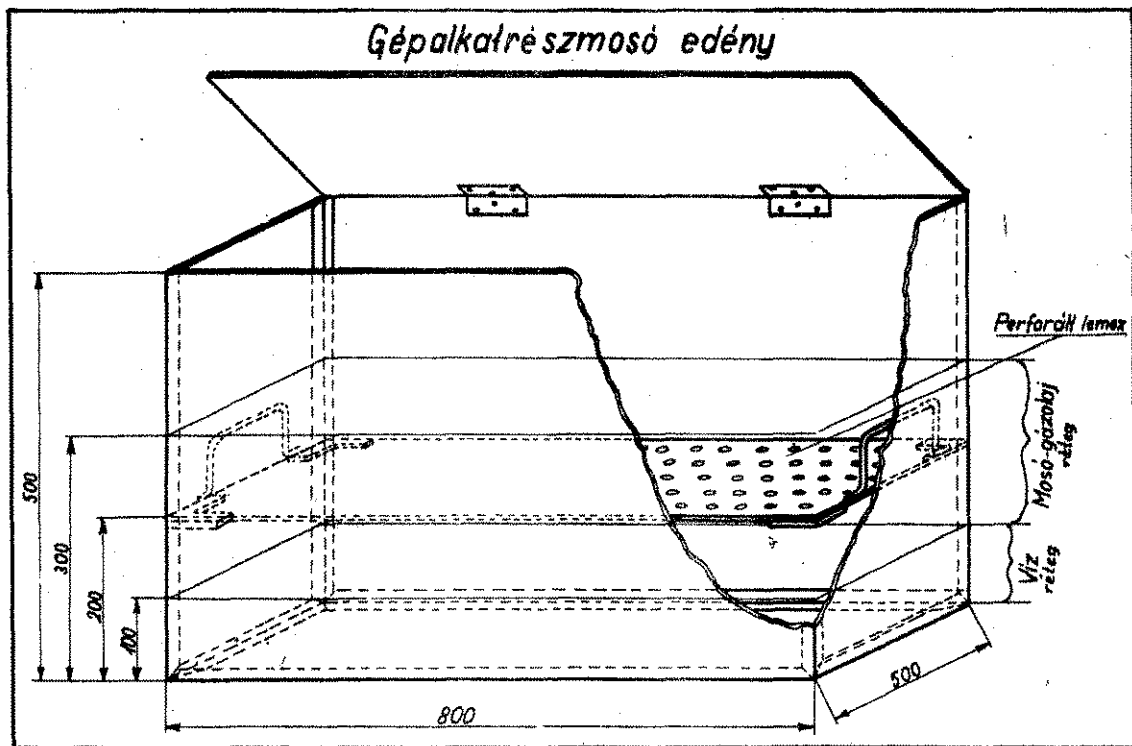



Most még csak kísérletet ürökfűtünk meg Szőnyben. Ez a sugárcső is igen jól működött

## A parancsnok akadályozta meg

Katogán Sándor szatymazi lakos, alkalmi munkás édesanyjával lakott együtt a Petőfi u. 10. szám alatti házukban. Az elmúlt év július 22-én 300 forintot keresett, pénzével a kocsmába ment, s körülbelül másfél liter bort ivott. Hajnalban tovább folytatta az italozást, s emiatt összeveszett az anyjával, és megfenyegette, hogy rágyújtja a házat. Előbb a polcra öntött petróleumot gyújtotta meg, de a tüzet anyjának még idejében sikerült eloltania. A földes padozatra is petróleumot öntött, s azt is meggyújtotta. Harmadik kísérletét az időközben értesített önkéntes tűzoltóparancsnok akadályozta meg, s éppen idejében, mert az ittas ember által az épület külső fagerendázatához dugdosott papír már félméteres lánggal égett.

A gyújtogatót a Csongrád megyei bíróság közveszély okozása miatt jogerősen 3 hónapi szabadságvesztésre ítélte, s egyben kényszerelvonó kezelésre kötelezte.

## Innen — annan

Békés megyében az 1963 évi héttel szemben az elmúlt évben tizenöt tüzeset keletkezett a sugárcső hő következtében.

A sárszentmiklósi tanács ez évben közsegfejlesztési alappól ötezer forint értékű új felszerelést vásárolt az önkéntes tűzoltóknak.

A kérésmentési tiszvölgyi tűzoltó-egyenruhát vásárolt önkénteseknek, ezzel is kifejezte, hogy a tiszvölgyi vezetősége megbecsüli azokat, akik társadalmi munkában védik a tűz pusztításától a közös vagyont.

Két felvétele a Nógrád megyei készülő kiállításáról. Az állványokat a műhely beosztottai társadalmi munkával készítik



# Hírek

## Tűz- és káresetek

Január 12-én a Borsod megyei Alsószolcán Zákonyi Margit másfél éves kislány füstmérgezés következtében életét veszítette, mert a tűzhelytől kb. 10 cm-re tették az ágyát és az a hősugárzás következtében meggyulladt.

A dombóvári MÁV Fűtőház területén január 12-én egy 531-es pakurafűtősző gőzmozdonyon szabálytalan begyújtás következtében meggyulladt a tüzelőtűr külső felületére rakódott pakura és elégette a tartály összekötő tömlőjét, majd a

Gyermekjáték következtében kástűz keletkezett január 23. Szabolcs megyei Hodászon. A kezett füstben az 5 éves Tóth Erőse és a 14 hónapos Tóth Erőse életüket veszítették, a 4 éves Sándort pedig füstmérgezés következtében szállították. A tragédia okozta, hogy felügyelet nélkül tózkodtak a lakosok között. A ből kihúzott szalmát a tűz meggyújtották és az ágyra o

Kapuváron, a Kossuth Lajos 15. sz. általános iskola egyik termében a gumipadló lerakás tüzveszélyes ragasztó anyagot használtak, s ez a cserépkályha tőbelobbant. A tűz következtében

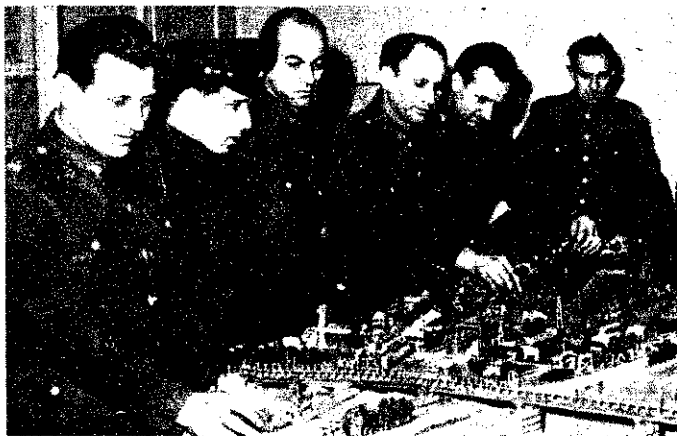

A hajógyáriak joggal lehetnek büszkéek erre a szép maketre

földre lefolyva tovább égett. A kivonult egységek 3 db ködsugárral dolgoztak. Az anyagi kár 3000 Ft.

Emberélelet követelt a gondatlanság január 22-én a bonyhádi Kossuth Lajos utca 1. sz. esernyőjavító műhelyben. Matolesi Jenő 84 éves drótozómeister erősen ittas állapotban tért haza és dohányzott a műhelyben. Az eldobott égő cigarettavégtől meggyulladt a helyiségben tárolt anyag és berendezés. Matolesi halálos füstmérgezést szenvedett.

A Budapesti Egyesült Gyógyszer- és Tápszergyárban január 25-én egy nagyméretű centrifuga működés közben, öntési hiba következtében felrobbant a fellépő centrifugális erő hatására. A tartályban levő 100 liter tűzveszélyes alapanyagú folyadék kifolyt, és a felmelegedett csapágytól meggyulladt. A gép közelében tartózkodó Albert János másodfokú, Bárány József harmadfokú égési sérüléseket szenvedett. A robbanás következtében 30 000 Ft-os kár keletkezett.

Karakas István 4 éves kislány és János nevű ikertestvére Török-szentmiklósi életüket veszítették, mert ágyuk mindössze 15 cm távolságra volt az asztali tűzhelytől és meggyulladt.

## Érdekes kísérlet

Galambos László szds., a 6 órás parancsnok újtípusú, fejlesztett sugárcsővel kísérletek. Ezeket a kombinált sugárcső csavarhatják rá és nagy erővel hatótávolságuk és v. átmérőjük lényegesen nagyobb, eddig használatos felszerelés. Az újítás jelenleg elbírálás al



Február elején a hallgatóval kismotorfeeszkendő-kezelő tanfolyamot rendeztek Komáromban. Képünk az egyik gyakorlat alkalmával készült



Megnyit a BM KISZ-bizottság klubja az Eötvös utca 7. sz. épületben. A fiatalok a játékszobában is kellemesen szórakoznak

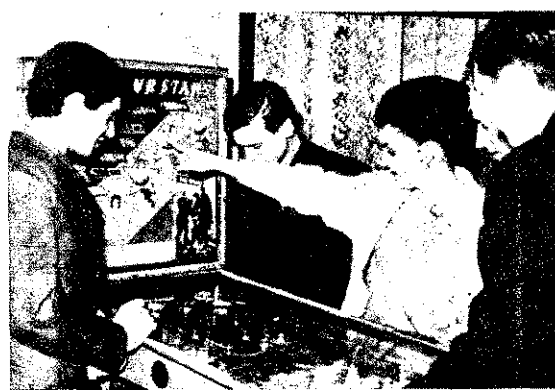

ENKI SEM VITATJA, hogy izoltól szolgál, nem kevés-maga a tűzoltás, az ott jekező füst- és hőártalmak selése, a különböző eszkökel, szerekkel való mozgás pincékben, emeleteken, padon, létrán a magasban és gedán — maximális fizikai kifejtést igényel. Ennek a etelménynek csak magas vonalú állóképességű, erős, es, jó egyensúlyérzékű elvak képesek megfelelni. Az kétséges, hogy a feladatokvaló felkészítést csak a dszeres és tervszerű testneési kiképzés tudja biztosíli.

z elmúlt évek tapasztalatai pján megállapítottuk, hogy parancsnok elvtársak és a nélyi állomány egyaránt tuában van a testi képzés fonágának, és mindenütt követetesen végrehajtják a miter elvtárs 1959/10. számú ancstát. A testnevelési fogozásokon kevés a távolmaók százalékaránya, a foglalások levezetésének színvoa megfelelő.

## A fizikai képesség szerepe a tűzoltóknál

A személyi állomány fizikai képességét évenként egyszer ellenőrző gyakorlatok végrehajtásával értékeljük. Hat követelményt kell a résztvevőknek teljesíteni és az ott elért átlageredmények alapján állapítjuk meg a személyi állomány fizikai képességében beállott változásokat és színvonalat.

1964-BEN A TŰZRENDESZET személyi állománya 70,1 százalékban teljesítette az előírt szinteket, ami az előző évhez képest 1,6 százalékos csökkenést jelent. Ennek dacára megállapíthatjuk, hogy a fizikai képesség színvonala tovább fejlődött, mivel a különböző szintkövetelmények az előző évhez viszonyítva 5—10 százalékkal magasabbak lettek. A többi BM-szervnél a szintek teljesítése ennél alacsonyabb.

Alapvető testi képességek szerint a személyi állomány fizikai képessége:

erőképeségben (tolózkodás-húzózkodás)	80,5%
állóképességben (400 m-es futás)	55,7%
úszásban	50,5%

Az erőképeséggel egyébként különösebb probléma nincs: javítani kell azonban az állóképésben — elsősorban a tüdő és a szív kapacitásával — fokozatosan növelve a megterhelés színvonalát. Úgyszintén javítani kell az úszás-tudáson, figyelembe véve, hogy a követelményeknek felelt meg legkevésbé az állomány. A megyei — budapesti parancsnokságok eredményeit értékelve állóképességben alacsonyabb színvonalon áll Bács-Kiskun 41,6 százalékkal, Pest 50 százalékkal, Tolna 56 százalékkal. Úszásban igen gyenge Bács-Kiskun 21,6 százalékkal, Csongrád 18,3 százalékkal.

A TESTNEVELÉSI KIKÉPZÉS 1965. évi feladatai még fokozottabban kívánják szolgálni a személyi állomány fizikai fel-

készítését, különös súllyal a speciális képességek fejlesztésére — ruganyossági, ügyességi és egyensúly-gyakorlatok nagyobb mértékű beiktatásával. A kiadott testnevelési tematika azonban csak akkor jelent értéket, ha az párosul a testnevelési oktatók magasabb színvonalú, igényesebb munkájával, a testnevelési foglalkozások tökéletesebb megszervezésével, változatosabb mozgásanyagával, szakszerűbb levezetésével. Ehhez pedig arra van szükség, hogy a testnevelési foglalkozásokat vezető valamennyi elvtárs készüljön fel azokra, nézze át előre a rendelkezésre álló szakirodalmat (BM testnevelési tankönyv stb.), készítse el az óravázlatát és biztosítsa a foglalkozásokhoz szükséges sportlétesítményt, -szereket és -eszközöket. Az így levezetett testnevelési foglalkozás biztosítja a szervezet magasabb színvonalú megterhelését, folyamatosabb gyakoroltatását, a vidám hangulatot és kellemes élményeket.

Jámbor János  
r. örgy.

## FEJTÖRŐ ★ FEJTÖRŐ ★ FEJTÖRŐ

ZSINTES SOROK: 1. VILLASÁRAMMAL MEGHAJTOTT JÁNJÁRO TŰZOLTÓSZERTIVOLT. 12. Hüllök. 13. Majdkliennei 15. Török név. 16. von sokat dolgozik. 19. Monréze. 20. Sír. 21. Nem engere. 22. Betűhibás dunántúli foyó. Étélizesítő. 24. EW. 25. Gyűrs. 26. Van akinek ezt is fizeteli (vissza). 29. Mint, németül. Hangtalan Tomi. 31. A Kis Ist. 32. Becézett szülőnév. 34. Somássalhangzó. 35. Minisztercs. 36. Van ilyen hajó is. 38. orka név fele. 40. Nyelvével eni. 42. Csinálom. 44. Időmérő. Ismert szobabútorfajta. 46. film, az utolsó betű kétszer. AGY. 50. „Haltermék”. 53. (H) matosságok. 55. Bátor. 57. lókben láthatók. 59. Aki ilyen fizessen. 60. Évszakot. 61. Itt ül a hajó.

GGÓLEGES SOROK: 1. Virág. gímura eleje. 3. HY. 4. Motorpár márka. 5. Lekozmált egy a. 6. Kísérlet. 7. Kevert kor. ÖZFECSKENDŐ FAJTA. 9. Cínássalhangzó. 10. HEI. 11. A mányos szocializmus egyik alapítója. 12. KÖNYVEBEN LALKOZOTT A TŰZOLTÓSKENDŐK ELMÉLETI ES IETEZÉSI IRÁNYELVEIVEL. CORNHILL VÁROS 1748. ÉVI ESETÉNÉL MŰKÖDÖTT EZ A SKENDŐFAJTA. 17. Leikes felás. 18. Befed. 27. Motormárka. és szerint. 28. Egy bizonyos sba való. 31. Közepes. 33. zkereskedő”. 35. Nem tovább-

meno. 37. Ujat akot. 39. Felhevülő. 41. YO. 43. Mutatószó. 47. Egyik szülő. 49. YK. 51. Azonos mássalhangzó. 52. Szovjet folyó. 54. Juttat. 55. Engem, latinul. 56. Rag. 58. Vissza: igen Bécsben.  
Figyelem! A rövid és a hosszú magánhangzókat nem különböztetjük meg.

Megjétecsül az alábbi sorokat kell beküldeni: vízszintes 1., függőleges 8., 12., 14.

Be kell küldeni továbbá a pontokkal megjelölt kockákban levő betűkből összeállítható tűzoltószergyár nevét.

Megjétecsési határidő: 1965. március 20.

K. I.

A 2. számban megjelent keresztirejvény megjétecsése a következő: DECAUS SALAMON, FABÓL, ANTONI FRIES, DUGATTYURUD.

A pontokkal megjelölt kockákban összeállítható város neve: KOPPENHÁGA.

Könyvjutalmat nyertek: Dunai Károly Budapest; Tóth Imre Hódmezővásárhely; Kindrusz Erzsébet Nyíregyháza.

A nyereeményeket postán küdjük cl.



A magyar tűzoltóság folyóirata Szerkeszti a szerkesztő bizottság Felelős szerkesztő: Beszteri Lajos tűzoltórnagy Szerkesztőség: V., Néphadsereg u. 9. Telefon: 313-700. Kiadja a BM Tűzrendészet Parancsnoksága. Felelős kiadó: dr. Micsony Terjeszti a Magyar... 65.0710/2 — Zrínyi... pest.

INDEX

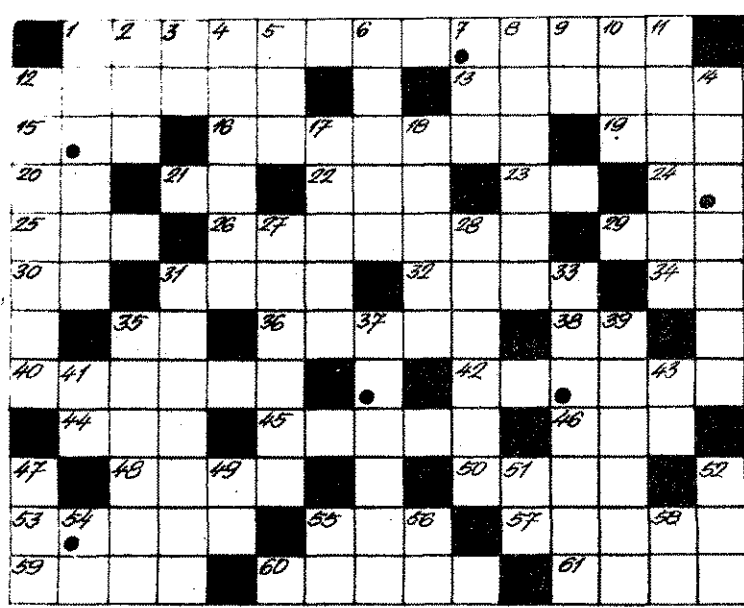

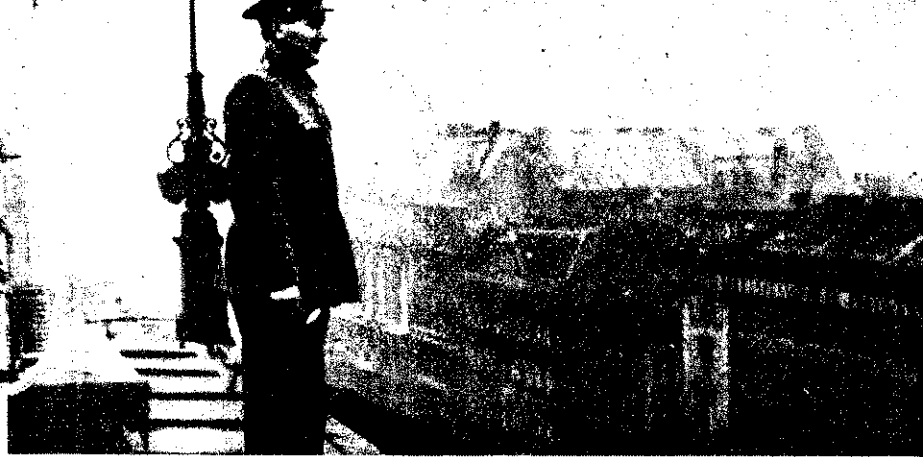

A kupolára sem kell  
többé feljönni



Ez bizony már a bon-  
tás jele

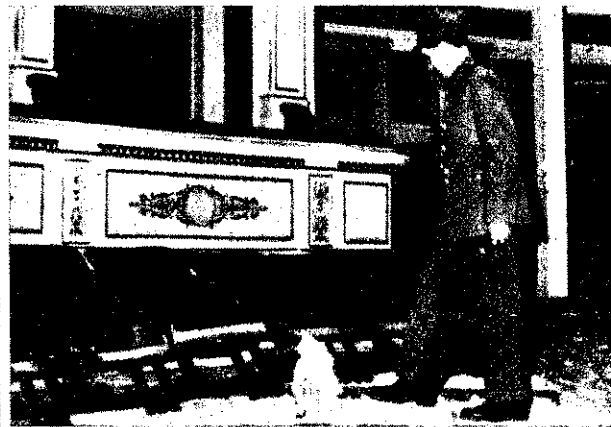

Még egy utolsó pillantás a színpadról  
— a jól ismert nézetére

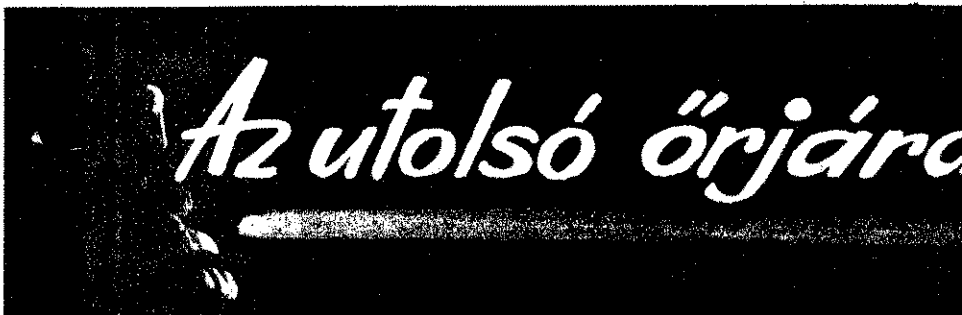

Most már erre a táblára sincs szük-  
ség...

Ezek a felszerelések már a Tűzoltó Mú-  
zeum birtokába kerültek

**H**arminckétezer hatszázötven nap-  
nyi őrszolgálatot teljesített a  
fővárosi tűzoltóság a magyar kul-  
túra fellegvárában, a most lebon-  
tásra kerülő Nemzeti Színházban.  
Számos nemzetiek tűzoltósága vi-  
gyázott arra, hogy az 1875-ben megépült  
színházat a tűztől megóvják. Mert az évek  
során egy-két tüzeset is akadt, a nem kis  
érdemük, hogy mindig biztosítani tudták  
az előadások zavartalanágát. Készülcse-  
velek sokasága is bizonyítja ezt, amelye-  
ket a színház volt vezetői írtak a tűzoltó-  
parancsnokságnak.



Csaknem kilencven esztendőn át jár-  
ták pincétől a padlásig a tűzoltójárőrök  
a színház épületét. És nemcsak a veszély-  
től ővták, hanem egyben megbecsülést is  
szereztek a testületnek, amint az nyolc  
éven át Róka Béla főtörzsőrmester is tette.

1965. január 18. délután 3 órai az ut-  
olsó bejelentkezési dátuma

Vizsgálattal a tűzoltó állomány

1965. január 18-án az utolsó örjáratra  
mí is elkísértük Róka civtársat. Amolyan  
búcsúörjárat volt ez: a tűzoltók búcsúja  
egyik legkedvesebb színházunktól, s ké-  
peinken ennek örökítettük meg egy-egy  
mozzanatát.







FELSA...

LÁSÁNAK

XVII. évf., 4. sz. 1965. április

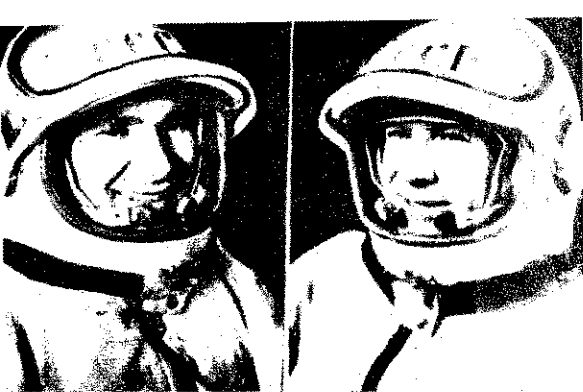

Újabb világraszóló szovjet űrhajós siker! Alekszej Leonov alezredes (a képen jobbról) a Pavel Beljajev ezredes vezette „Voszhod-2” másodpilótája, az első ember, aki az űrhajót elhagyva tartózkodott a kozmoszban

## Események KÉPEKBEN

Walter Ulbricht hivatalos egyiptomi látogatása alkalmával a Népek közti barátság nagy csillag-rendjével tüntette ki Nasszer elnököt



Ilyen brutálisan oszlatta szét a rendőrség a polgári jogokért küzdőknek a washingtoni Capitolium léposóin rendezett ülésztrájkját



Március 15-én koszorúzási ünnepséget rendeztek a budapesti Petőfi szobornál. A KISZ nevében Novák György, a KISZ KB osztályvezetője és Pozsonyi Vilmos, budapesti titkár koszorúztak



A Magyar Tanácsköztársaság kikiáltásának 46. évfordulója alkalmából díszünnepséget rendeztek a Pamutfonóipari Vállalat Gyömrői úti művelődési otthonában. Újfalusi Sándor, a XVIII. kerületi pártbizottság első titkára nyitotta meg az ünnepséget



A párt és a kormány vezetői Gheorghe Gheorghiu-Dej elhunytja alkalmából részvéllátogatást tettek a román nagykövetségen. A képen: Dobi István beírja nevét a nagykövetség emlékkönyvébe



Országos értekezletet tartottak a szocialista brigádok vezetői. A képen: Bruty János, a SZOT főtitkára beszédét mondja

A szép sikerrel zárult 800 éves jubileumi Lépesci Vásáron a Technoimpex gépkiallítása is nagy tetszést aratott

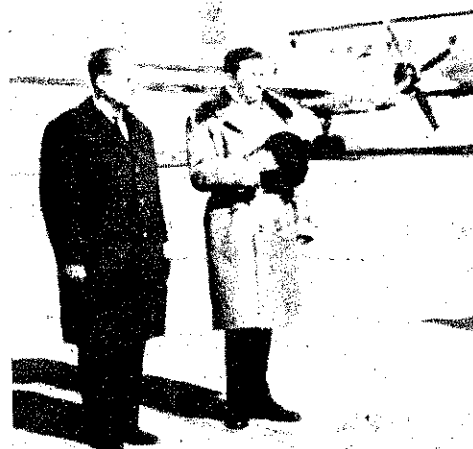

A március 23-án kubai küldöttség élén hazánkba érkezett Raul Castro Ru miniszterelnök-helyettes Komócsin Zoltánal a Ferihegyi repülőtéren

# Szabad életünk huszadik évfordulója

Írta: Dr. Micskó Rudolf tűzoltóvezérőrnagy, a BM Tűzrendészet országos parancsnoka

**S**zabadságunk születésének évfordulóját ünnepeljük ismét, immár a huszadikat. Két évtized forradalmi harcainak sikereire, nehéz évek küzdelmeire emlékezünk. Annak a hosszú útnak a távolába tekintünk vissza, amelyen akkor szovjet fegyverek történelmi győzelmének, a szovjet nép vére ullaításának eredményeként a párt vezetésével elindulhattunk.

Két évtized történelmileg nem nagy idő, de egy szabadabb ett népnek elégséges ahhoz, hogy történelmit alkotson, aminőgy népünk is ezt tette, amikor egy bünség uralom által pusztulásba döntött ország romjaiból új hazát, a maga országát, társalmát teremtette meg. Húsz esztendő kemény munkájával ügylőlván a semmiből szocialista ipart és mezőgazdaságot alkotott s olyan néphatalmat, amely a legnehezebb próbát is kiállta az szzendők során.

Nehéz, felelősségteljes feladatot vállalt magára a párt, amikor őrténelmi hivatásának eleget téve, a szocializmus építésének élére állt; szervezett fáradhatatlanul, forradalmi lendütre mozgósított, s nevelt a marxiz-lenini elmélet erejével. S bár i személyi kultusz időszaka foltot vetett a tiszta, őszinte törekvésekre, s árnyéka esztendőkön át kísértett, a néphatalom szilárd naradt, a pártvezetés úrrá tudott lenni a nehézségeken, s alig úsz esztendőre befejezhetjük a szocializmus alapjainak a leakását, hogy azon építsük tovább a dolgozó emberek társalmát.

Büszkék lehetünk rá, hogy a magyar tűzoltóságra is kezdetől fogva az a megdöntő feladat hárult, hogy a maga sajátos eszközeivel szerény részese lehetett két évtized teremtő munkájának eredményei védelmének, s arra is, hogy ezt a tevékenységét, törekvését megbecsülés övezte húsz esztendőn át.

A párt és a kormány állandó gondoskodása révén a mi területünk is nagy utat tett meg a felszabadulás óta. Mint ismeretes, a második világháború pusztítása a tűzoltóságot is rendkívül súlyosan érintette. Gépjárműfecskendő és egyéb tűzoltó gépjármű állománya és speciális szerelvényei csaknem száz százezerben elvesztettek, vagy megsemmisültek a kiűrés és a harci cselekmények következtében. A fővárosban még az országos átlagnál is súlyosabb volt a helyzet, miután itt a gépjármű szerelvények teljesen elpusztultak és a megmaradt felszerelés-töredék is olyan állapotban volt, hogy azzal szinte be sem avatkozhattak. Ilyenformán a felszabadulást követő hónapokban egyáltalán vagy csak alig beszélhetünk a tűz elleni védekezésről. Az önkéntes tűzoltóságok tulajdonában megmaradt kézi működtetésű szerek csak a községek egy részében biztosították úgy-ahogy a tűzoltás lehetőségét, a városokban, de különösen a fővárosban, amely a legtöbbet szenvedett a fasiszták esztelen pusztításától, aggasztó volt a helyzet. Sokak előtt ismeretes tény, hogy a felszabadulást követő közvetlen időszakban a fővárosi tűzoltók pl. kézzel vontatták a szereket, olykor több kilométernyi távolságokra, hogy szembeszállhassanak a tűzzel.

**A**z ideiglenes nemzeti kormány a tűzvédelem fontosságát felismerve, már 1945-ben intézkedett a tűzoltóság és a tűzrendészet újjászervezéséről. A 10 280 ME számú rendelet a megváltozott viszonyoknak megfelelően főleg szervezeti vonatkozásban hozott lényeges változást, de — a tűzvédelem biztosításával egyidejűleg — a tűzoltóság további egységes fejlődéséhez is megteremtette az alapot.

Szükszavú felsorolás is túlhaladna e rövid írás kereteit, ha a húszéves fejlődés minden tényét rögzíteni akarnánk, bár szükségtelen is lenne a teljességre törekvés, hiszen a tűzoltóság fejlődésének néhány nagyobb állomása is elegendő példa az előrehaladás dokumentálására.

Az 5090-es kormányrendelet, amely életre hívta, az állami tűzoltóság egységes szervezetét; a forradalmi változást jelentő 62/1952. MT számú rendelet, amely hatósági jogkörrel biztosított a tűzrendészeti szervezetnek; az Elnöki Tanács 1956. évi 13. számú törvényerejű rendelete, majd az ebben kapott felhatalmazás alap-

ján a Minisztertanács 30/1956. számú rendelete a tűzrendészet tétéles és részletes eljárásai és anyagi szabályainak meghatározásáról; az MSZMP KB Titkársága 1958. szeptember 12-i határozata az önkéntes tűzoltóság helyzetéről és feladatairól, továbbá az 1/1963. (VII. 5.) BM számú rendelet, amely a tűzrendészet további, még fokozottabb társadalmisításáról intézkedik — megannyi nagyszerű fejezete a tűzoltóság két évtizedes történetének.

**U**gyanakkor a korszerű tűzoltóeszközök, felszerelések, lak-tanyák, a továbbképzés körülményeinek színvonala, a kulturáltság lehetőségei; az üzemi létesítményi és községi önkéntes tűzoltóság közel százötvenezres táborának szervezettsége, elméleti és gyakorlati felkészültsége; a technikai ellátottság fokozatos fejlődése, továbbá az évek során a tűz- és káresetek felszámolásánál tanúsított tűzoltói helytállás, a társadalmisítás növelésével egyidejűleg az állami tűzoltóság létszámának fokozatos csökkentése is egytől egyig olyan tények, amelyek fejlődésünket bizonyítják.

Húsz esztendő alatt messzire jutottunk attól az időtől, amikor 1945 januárjában a hivatás néhány lelkes, kommunista harcosa hozzákezdett a szervezés nehéz munkájához, a sorok rendezéséhez, hogy a szervezetiileg amúgyis sokféle, széteső tűzoltóságot valamiképp összefogja, eszmélését a párt politikájába vetett hittel irányítsa. Annak is idestova két évtizede, hogy országos mozgalom indult a megmaradt szerek, felszerelések összeszedésére, a roncsokból történő újjáépítésére, s amelynek nyomán egyre több önerőből újjáépített gépjárművel, felszereléssel gyarapodott a testület, s ha nehéz körülmények között is, de már eredményesebben vehette fel a harcot a keletkezett tüzekkel, amelyek bünség kezek nyomán annak idején hatalmas károkat okoztak az újjáépülő népgazdaságnak. Súlyos helyzetben kellett akkoriban helytállni, hiszen csak 1947-ben 457 tűz pusztított gyújtogatásból, és semmisített meg közel 79 millió értékűt. Amit azonban a szerek, felszerelések hiánya nehezített, azt tűzoltóink bátor, nemegyszer hősiességű helytállása pótolta.

Az elmúlt húszesztendő fejlődés tehát nem volt töretlen, miután a kezdeti időszak nehézségeinek leküzdését követően is számos akadályt kellett elhárítani. A hatósági tevékenységgel járó kezdeti nehézségek, főként a gazdasági és tűzrendészeti problémák összhangba hozása, szívós, nehéz munkát jelentett, de hasonló erőszaktevéseket követelt a felvilágosított, nevelő tevékenység és a tűz elleni védekezés társadalmi alapjainak ki-szélesítése.

**N**agy utat tettünk meg 1945-től napjainkig, de még ma sem mondhatjuk, hogy nálunk már minden jól megy. Népgazdaságunk rohamos fejlődése, sokasodó értékeink tovább növelik feladatainkat, felelősségünket. Még ma is számos olyan körülmény nehezíti a tűzrendészeti helyzet kedvező alakulását, a kapcsolatos fejlődést, amelyek megoldása halaszthatatlan. A közelmúlt időszak nagy tüzei és az okozott károk is arra figyelmeztetnek bennünket, hogy még e tekintetben is sok a tennivaló. Hogy még az eddigienél is fokozottabb körülmétekintésre, intézkedéseink szakszerűségének további növelésére van szükség, s arra, hogy a rendelkezésünkre álló lehetőségekkel, anyagi és technikai eszközeinkkel maximális célszerűséggel gazdálkodjunk, hiszen csak ez teszi lehetővé az állampolgárok és anyagi javaink tűz elleni védeltségének növelését, felkészültségünk és üttöképességünk további fokozását. Tovább kell lépnünk tehát és kizárólag rajtunk múlik, hogy miként élünk azzal a messzemenő erkölcsi és anyagi megbecsüléssel, amely a párt és a kormány részéről testületünk iránt két évtizede lépten-nyomon megnyilvánul. És szabadságunk születésének 20. évfordulóját sem ünnepelhetjük méltóbban, mint ha töretlen erővel, őszinte szívvel, akarással, a hivatás szeretetétől és a felelősség tudatától áthatva haladunk tovább azon az úton, amelyen két évtizede elindulhattunk népünk élet- és vagyonvédelmének hű szolgálatában.

baráti magyar nép áprilisban ünnepli Magyarországnak a német-fasiszta bitorlóktól való felszabadulását. Magyarország népével együtt ezt mi, szovjet emberek is örömteli eseményként tartjuk számon.

A szovjet csapatoknak 1944 októberétől 1945 februárjáig Magyarország területén vívott harcainak és különösen a budapesti támadó hadműveletek, az egyik legfényesebb fejezetei a Nagy Honvédő Háború történetének. Magyarország és fővárosa zárta el a Szovjet Hadseregnek az úgynevezett „Alpesi erődítményhez” vezető útját, ezt Hitler Dél-Németország és Ausztria területén építette ki. A fasiszta parancsnokság ezért mindenáron Magyarország megtartására törekedett, és katonai alakulatainak jelentős csoportjait itt összpontosította. Kegyetlen harcok dúltak Budapestért. De csak felszabadítása teremtet elnyős körülményeket az egész magyar föld szabadabbá tételére.

A súlyos harcok száznál is több napja február 13-án a budapesti hitlerista csapatok szétverésével fejeződött be, és emléke megőrződött azokban a szovjet katonákban, akik felszabadították Magyarországot, s most békésen dolgoznak a szovjetország üzemiben és szántóföldjein.

A Második és Harmadik Ukrán Front nem kevés egykori katonája és tisztje most a szovjet tüzoltóságnál teljesít szolgálatot. Húsz esztendővel ezelőtt R. J. Malinovszkij, F. I. Tolbuhin és Sz. K. Tyimoszenko marsallok parancsnoksága alatt áttörtek a Tiszán, és pontonhidakat építettek a Dunán. Leküzdötték a Budapestre vezető utak védővonalait, és szinte városrésztől városrésztre szabadították fel a magyar fővárost. A „Magyar Tüzoltó” kérésére a „Pozsarnoje gyelo” című folyóirat szerkesztősége megkísérelt megtalálni néhányat ezek közül az elvtársak közül. Vannak közöttük gépkocsivezetők, harcosok és tudományos dolgozók is. Nagyon sok olyan tüzoltó akad, akik kitüntettek a „Budapest elfoglalásáért” éremmel. Mi csak azokat hívtuk meg a szerkesztőségbe, akik Moszkvában, illetve a moszkvai területen dolgoznak. Íme, így emlékeznek vissza:

— Amikor megkezdődött a háború, épp hogy elvégeztem a középiskolát — mondja Ivan Haritonovics Szuruskin, annak a tüzoltóparancsnokságnak a megelőző tüzrendészeti felügyelője, amely az egyik új moszkvai városrészt, Filit védi. Négy éven át egy tüzér-



I. H. Szuruskin

ezred térképészeti felderítőinél szolgáltam. A Debrecen alatti harcok után a mi ezredünk fedezte a Tiszán való áttörést. 1944 decemberének elején Hatvan város körzetében, a magyar fővárostól keletre megkezdődött a harc az ellenség állásai ellen. A mi tüzereink támogatták a gyalogság és a tankok támadását. És itt, amikor a védővonal két szakaszát már leküzdöttük, az a felderítőegység, amelyet vezényeltem, felelőségteljes feladatot kapott: messze előre kellett hatolnunk, és megállapítanunk, hogy hol helyezkednek el az ellenség har-

madik védővonalának az ütegei. Veszélyes feladat volt, de megkezdődött a támadás, és a mi osztályunk parancsnokságának nem volt ideje új figyelőállások elfoglalására, s hogy irányzóinknak pontos tájékoztatást adjon. Ez alatt az idő alatt elveszhetett a támadó egységek és a harcállásban levő lövegek közti összeköttetés. Óvatosan mentünk és küszünk a nedves hóval borított aknamezőkön. A belövések elől a gránátöltésekbe rejtőztünk. A vasútvonal mellett tankokat és páncélosokat fedeztünk fel. Hitleristák voltak! Közöltük a koordinátákat az osztályparancsnoksággal. De közben a németek észrevettek bennünket. Egy páncélos indult ötünk ellen, szüntelenül tüzelve nagykaliberű géppuskájával. Egységünkben két sebesült felderítő maradt és én. Még néhány percig közvetlen közelről támadott bennünket a nyílt mezőn. De hirtelen csönd lett, s a páncélos felágaskodott. A „katyjusák” némitották el. Ez azt jelentette, hogy az ellenség állása szét vete! Megkezdődött a harmadik védővonal elleni támadás...

A veszélyes felderítésből épségben megmenekült Ivan Haritonovics Szuruskin, részt vett Budapest elfoglalásában, s még sokáig harcolt ezredével a Vértes-hegységben és környékén. Jól emlékszik a budai önkéntes ezred katonáira, akik együtt harcoltak a mi katonai egységeinkkel. Emlékszik arra az idős magyarra is, aki a hegyekben megmutatta a németek háta vezető utat. De mindennél emlékezetesebb Szuruskinnak az, ahogyan a szovjet harcosok a felszabadult magyar falvak lakóival találkoztak. A gyerkőcök kezét rázták a katonákkal, és aztán fegyvert kértek. Lehetséges, hogy valakinek ezek közül a gyerekek közül — most már mint felnőtt embernek — rögtön eszébe jut, hogy húsz évvel ezelőtt a Tata közelében levő birtokon más pajtásaival együtt beverte a villa színes üveg ablakait, és így kiáltozott: „burzsujok” És hogy az orosz katona megfogta az ujjacsáját, és elmosolyodva mondta: „Nem mindenki burzsuj!” Ez az az Ivan Szuruskin volt, aki végigküzdötte katonautját Jelnától Csehországig, és részt vett Románia, Ausztria és Magyarország felszabadításában. A „Budapest elfoglalásáért” érmet Prágában nyújtották át neki.

**Pjotr Vasziljevics Csebotarjev** tüzoltó-gépkocsivezető a keleti lakónegyedből jött a szerkesztőségbe.

— Az a légvédelmi ezred, amelyben szolgáltam — meséli — Volgograd és Pridnyeprovje alatt harcolt. Január 26-án érkezünk a Budapest közelében

levő Monor állomásra. Jól lékszem ennek a napnak a radatára. A lövegek fülsűk zaja közben rakodtunk ki: a rosbán kegyetlen harcok dúl. A mi ütegünk nem állt meg a Keleti pályaudvartól. I akkor még nem voltam gépcsovezető... A kezelőszemél lövedékeke voltam. A mi védelmieink lötték azokat a met gépeket, amelyek a v felett minden éjjel zuhan pülést végeztek. Ezredünk „Junkerst” lött le. A német ci repülőgépek nem törtek



P. V. Csebotarjev

Néhány nap múlva légvé mi alakulatunkkal együtt Budapest egyik városnegyében voltunk. A magyar főv minden utcájáért és házáért vott harcok egész életem emlékezeteseke maradtak.

De tudtuk: a lakosság bennünket. Emlékszem az eg külvárosi lakónegyedre. Ami a tüzérségi tűz elcsendesed a semleges övezet egyik há nak ötödik emeletéről felhazott a Katyjusa című orosz n dal melódiája. Valaki akku tusan addig játszatta a ha lemezt, amíg nem értek vé a harcok. Bennünket üdvöz tek a semleges övezetben magyarok...

Később közelebbről is m ismerkedhettünk Budapest kosságával, és meggyőződünk készségeke segítségükről. meretes, hogy a budapest azokban a hónapokban ször éhséget szenvedtek. A városk nem volt se víz, se áram. szovjet katonák megosztották magyarokkal a fejadagjuk élelmet adtak az óvohelyek sánylódó gyerekeknek és a szonyoknak, amíg csak nem dult meg a közelítés...

Kiegészítésként annyit, ho Pjotr Csebotarjev a győzele napját Budapestben ünnepel és a magyar fővárosban sajátotta el azt a szakmát, ami foglalkozásává vált a békés r pokban: itt tanulta ki a gépk csivezetést. A város felszadulása után szolgált az üte parknál egy magyar szere kitűnő gépkocsi-szakemb aranykezét az egész ezred el

# MAGYARORSZÁG szabadságáért harcoltak

— Interjú moszkvai tüzoltókkal —

erte. Pjotr Csebotarjevet is ő nitotta. A légvédelmi ezred őt örvezetője ma már kituden vezeti a tűzoltógépjárműket. Annál az egységénél szolgál, ott, ahol született, s ahonnan negyvenegyben kient a frontra. Magyarországrerületére egy utászászólaljjal rkezett. Ismeretes, hogy az utászok hősi munkája mennyi eleményességet és bátorságot övetelt a szovjet katonától a Vagy Honvédő Háború éveiben.

Vaszilij Vasziljevics Morozov emrégiben töltötte be a 60. letévét. A moszkvai területeli Sulgino falu tűzoltóegységén szolgál, ott, ahol született, s ahonnan negyvenegyben kient a frontra. Magyarországrerületére egy utászászólaljjal rkezett. Ismeretes, hogy az utászok hősi munkája mennyi eleményességet és bátorságot övetelt a szovjet katonától a Vagy Honvédő Háború éveiben.

— Sok folyón és aknamezőn tellett átjutni — emlékszik vissza Vaszilij Vasziljevics. A



V. G. Kafidov

ről löttek volna. Ez május 9-én történt. A háború befejeződött...

Viktor Grigorjevics Kafidov és Jarulla Abdullovics Ahmetgyejev gárdisták is nagyon világosan emlékszenek 1944—1945 budapesti telére. Azok az ezredek, amelyekben szolgáltak, a főparancsnokság tartalékához tartoztak, és megjelentek minden fronton, ahol erősítésre volt szükség. 1944-ben Magyarországra irányították őket. Viktor Kafidov — a háború előtt volgai hajószerező —, elektrotechnikus lett a hadosztálynál. Az aknavető gárdaezred főhadnagyaként részt vett a németek-

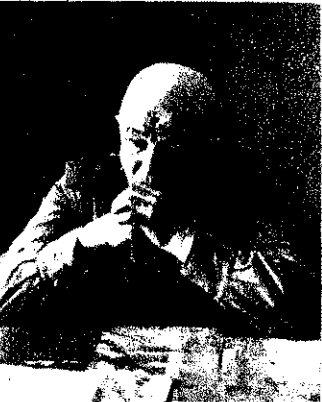

V. V. Morozov

Második Ukrán Front Moldvában, Romániában, Csehszlovákiában és Ausztriában is járt. 1944 decemberében Budapest alatt voltunk... A németek felrobbantották a Budát Pesttel összekötő vasúti hidat. Ezért pontonhidakat építettünk a Dunán. Azután a Budapestre vezető útvonalakon hatástalanítottuk az aknamezőket. Századunkból sok elvtárs maradt ott, amikor az aknák felrobbantak. Ilyen munka volt ez... Azután benyomultunk Budára. Erősen le volt rombolva, valóságban romokban hevert. Budán helyezték el a mi mérnöki-technikai rakárainkat. Sokáig őriznem kellett a robbanóanyagok raktárát. Ez az egység el volt vágva a többi alakulatunktól, ezért nagyon fontos volt számunkra a magyar lakosság támogatása, s különösen az orvosi segítség. Emlékszem, hogy engem egy városi orvos gyógykezelt. A németek, még a város felszabadulása után is, hosszú ideig bombázták a raktárakat, de egyszer sem találtak el bennünket. Így telt el a tavasz. Egyszer csak kora reggel lövéseket hallottunk, különös volt, mintha fent-



J. A. Ahmetgyejev

nek a Duna szigeteiről való kiverésében, azután Budapest felszabadításában. Feladata volt felügyelni a technikai részlegre, amely az ágyúk lőszerkészletét biztosította.

Tűzelőállások a városban, a végnélküli romos területek, Buda katakombái, amelyekbe visszavonult az ellenség, és végül a győzelem — ezek voltak magyarországi harcainak főbb állomásai. Ezek során tűnt ki az a tűzér gárdaezred, amelyben Jarulla Ahmetgyejev harcos szolgált.

V. G. Kafidov jelenleg a moszkvai terület tűzrendészeti parancsnokságán dolgozik, J. A. Ahmetgyejev pedig a moszkvai

Poljanka utcai tűzoltóegységén. Bátor ember, kipróbált harcos. A volt frontkatoná mindegyik élén jár a tüzek oltásában. Két évvel ezelőtt, amikor a Dubinyinszkaja utcai szövőgyár egyik műhelye égett, Jarulla Abdullovics nehéz körülmények között mentette meg az ügyeletes villanyszerelő életét. Az illető már alig lélegzett a füstben, amikor megtalálta.

A szovjet tűzoltóságnál számos bátor ember és volt frontharcos teljesít szolgálatot. Egykori felderítők, utászok, tüzekek — nagyon sokan közülük 20 évvel ezelőtt Magyarországon harcoltak. A magyarországi hadi érdemeiért a „Budapest elfoglalásáért” éremmel és a „Vörös Csillag” renddel kitüntetett Vaszilij Jevgenyjevics Uljascsenko jelenleg főelőadó a tűzoltástechnikai és biztonsági mérnöki fakultáson.

Vaszilij Jevgenyjevics már jó néhány tűzoltó-mérnököt készített fel sikeresen. A fakultáson az általános elektrotechnikai tagozaton ad elő, s nagy tudományos munkát fejt ki. Néhány évvel ezelőtt védte meg „Robbanásbiztos elektromos berendezések vizsgálata” című kandidátusi disszertációját. Munkáit gyakorlatilag is hasznosítják az ipari vállalatoknál. Az ő tanácsai alapján irányítják a szakemberek az elektromos berendezések megelőző tűzrendészetét.

V. J. Uljascsenko visszaemlékezéseivel zárjuk a magyarországi harcok résztvevőinek elbeszéléseit.

— 1945. február 13-a nemcsak a magyaroknak örömteli dátum, hanem nekünk, szovjet embereknek is, különösen azoknak, akik Budapest felszabadításáért harcoltak — mondotta Vaszilij Jevgenyjevics. Emlékszem a magyar főváros barikádjaira és romjaira. A németek felrobbantottak sok épületet, romokból emeltek torlaszokat az utcákon, és a házakban géppuskaállást helyeztek el. Ilyen körülmények

között különösen nehezzé vált a harc. Emlékszem annak a lövész-ezrednek az egyik hadi manőverére, amelynek én voltam a híradó főnöke. A parancsnokság a város megadott negyedének a legkisebb veszteségekkel járó elfoglalása céljából elrendelte, hogy az ellenség hátába kell kerülni, s váratlanul kell megtámadni. Ezt a feladatot géppisztolyos századoknak kellett megoldaniuk, ezekhez csatlakoztam a rádióállással. Budapest jelentős föld alatti közlekedési hálózatával rendelkezik. Elhatároztuk, hogy felhasználjuk ezt.

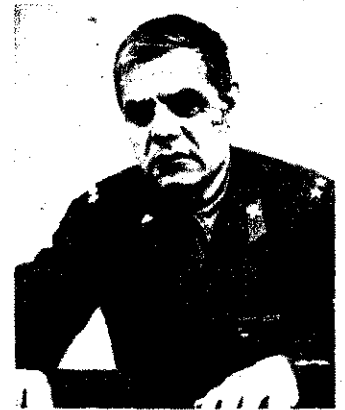

V. J. Uljascsenko

Méterről méterre törtünk előre a föld alatt, az ellenség által elfoglalt területen. Tudom, hogy Budapest lakosságának segítségével nélkül sohasem sikerült volna végigjárnunk ezt az utat. Számosan közülük ide menekültek, sok átjárót mutattak nekünk, s a föld alatt és a föld felett nagyszerűen tájékozottak bennünket. Ők is a mi győzelmi ünnepeket óhajtották. Kiértünk az utcára, mélyen a semmit sem sejtő hitleristák hátában. Kapcsolatba léptünk rádióval a törzsszel, s egyidejűleg támadtunk szemből és hátra. Megint felszabadult egy utca a magyar fővárosban. A Budapestre való visszaemlékezéseim szorosan összefüggnek a lakosaival kapcsolatos emlékeimmel, hiszen üdvözöltek bennünket, örültek nekünk, és köszönetet mondtak felszabadításukért...



volt frontharcosok sohasem felejtik el Magyarországot, a magyar föld felszabadított népét. Megőrzik emlékezetükben azokat az elvtársakat, akik örökre ott nyugszanak a Duna két partján. 1945 téli napjaiban — a háború utolsó évében — sokan itt hunytak le örökre a szemüket, befejezetlenül hagyva munkásságukat. „Soha többé ne ismétlődjön meg a háború” — mondják

ma azok, akik hazatértek.

A Budapestért vívott harcok valamennyi résztvevője még romokban látta a várost. De úgy emlékeznek, hogy nagy és gyönyörű város volt, és örülnek, ha arról hallanak, vagy olvasnak az újságokban, hogy Magyarország fővárosának begyógyultak a háború okozta sebei, és újjáépítve még szebbé, s klépítettebbé vált. Most a Magyar Népköztársaság iparának, szociális kultúrájának és tudományának a központja. Jóleső érzés, hogy a szovjet emberek és a magyarok között két évtizeddel ezelőtt született barátság, a munkás hétköznapiak során még drágábbá és megbontathatatlanná vált népeink számára.

N. SZEMINA

# A SZOCIALISTA DEMOKRÁCIA útján

Napjaink egyik sokat vitatott és a fejlődésünk szempontjából is előtérben álló kérdése a szocialista demokrácia fejlődése. Nem azért került előtérbe, mintha most kezdene kibontakozni. A szocialista demokrácia hazánkban — élő, eleven valóság. A dolgozó tömegek tudatos aktivitása, képességeiknek az alkotó kezdeményezésben, cselekvésben való kibontakozása, felhasználása a társadalom javára és az egyén hasznára — ami a szocialista demokrácia lényege — jól lemérhető 20 éves fejlődésünk eredményein. A dolgozók növekvő aktivitása jut kifejezésre a tanácsok, a népfront, a szakszervezetek és a más társadalmi szervek keretében megbízatást vállalók százezreinek tevékenységében is.

## Miért van napirenden?

Ennek több oka is van. Kádár János elvtárs, az országgyűlés legutóbbi, februári ülészakán a leglényegesebbet így fogalmazta meg: „Társadalmi rendünk a politikailag egyenlő jogokkal és kötelezettségekkel bíró állampolgárok, a dolgozó milliók demokráciája. Feladatunk: minél nagyobb tömegeket bevonnunk a kérdések eldöntésébe, a közösen kialakított elhatározások végrehajtásába, a hatalom mindennapi gyakorlatába. A mi rendszerünk igényli a dolgozó milliók politikai és társadalmi aktivitását, a közügyekben való cselekvő részvételét.” Ez az igény társadalmi rendünk fejlődésének egész időszakában fontos.

Hazánkban leraktuk a szocializmus alapjait, ami az ország egész fejlődése szempontjából minőségileg új helyzetet teremtett. Az a tény, hogy népgazdaságunk egészében osztatlanul uralkodnak a szocialista termelési viszonyok, nincsenek kizsákmányoló osztályok, a dolgozó osztályok és rétegek a szocialista talajon közelebb kerültek egymáshoz, még fokozottabbá teszi az igényt a dolgozók aktivitásának kibontakozása iránt. Elengedhetetlenül szükséges, hogy a készség a cselekvésre az egész társadalmat átfogó méretekben kibontakozzon. A kezdeményezés, a felelősség, az aktivitás a cselekvésben egymástól elválaszthatatlanok. Ennek erősödése nélkül nem oldhatjuk meg növekvő gazdasági, termelési feladatainkat, nem léphetünk előre szocialista államunk fejlődésében, amint ezt Kádár elvtárs hangsúlyozta említett beszédében: „Szocialista állami és társadalmi rendünket, annak egyes intézményeit nem megmeregve, hanem élő, fejlődő rendszernek kell tekintenünk, amely állandóan előrehalad a demokrácia elmélyülésének és kiszélesítésének útján”.

Szükségesség foglalkozni a szocialista demokrácia kérdéseivel azért is, mert elméleti téren a továbbfejlesztésnek egy sor kérdését tisztázni kell. Pártunk a politikai irányvonalban megszabta a szocialista demokrácia kibontakozásának fő tendenciáit. Ugyanakkor elméletileg még nem ilyen bátor az idevágó kérdések megközelítése, kidolgozása. Az olyan kérdések, mint a szocialista demokrácia tartalmának és formáinak kapcsolata a hazai körülmények között vagy az egypártrendszer és a parlament szerepe, a tervgazdálkodás és a demokrácia kapcsolata, ha elméletileg kidolgozottak, megkönnyítik a szocialista demokrácia fejlődését. Ma sok kérdés kidolgozatlansága inkább fékező hatású.

A szocialista demokrácia fejlődésével, lényegével kapcsolatban sok zavaros nézet is található a széles közvéleményben. Gyakorlati hibák fordulnak elő nem is kis számban az érvényesülésben. Vannak, akik egyoldalúan semmibe veszik a helyi szervek önállóságát, vagy fordítva, abszolutizálják azt, a helyi érdeket mindenek fölé helyezve. A hibák és a zavaros nézetek megmutatják, hogy sokak szemléletében és munkamódszerében még vannak maradványai jobbos és balos nézeteknek, sőt napjainkban ezeknek felülénkölése is tapasztalható. A téves nézetek felszámolása is követeli tehát a szocialista demokrácia kérdéseivel való foglalkozást.

A szocializmus ellenségei is kívül-belül egyaránt fokozták a szocialista demokrácia elleni támadást. A szocialista rendszer liberalizálását szeretnék, szervezetségünk lazításán dolgoznak. Tudatos tevékenységet folytatnak, hogy a dolgozók felelősségérzetét csökkentse, figyelmüket a közügyektől elfordítsák. Az elvont emberségesség nevében a hibák feletti személynyságot, a hanyagsággal szembeni türelmet terjesztik. Mindezek ellen szükséges a fokozott harc, a leleplezés és a közvélemény szocialista jellegű formálása.

## Feltételek — körülmények

Pártunk az ellenforradalom leverése után egyik fő feladatának tekintette, hogy — levonva a személyi kultusz tanulságait is — fokozottan segítse a szocialista demokrácia érvényesülését. Megszüntettük a törvénysértéseket, a visszaéléseket, biztosítottuk a demokratikus szabadságjogok tényleges gyakorlását. Szocialista államunk, gazdasági rendszerünk teret enged minden becsületes embernek alkotó ereje kifejlesztésére, cselekvésben való érvényesítésére.

Most, a szocializmus alapjainak lerakása után megvannak a gazdasági, politikai és ideológiai feltételei a szükségesé vált és a demokratikus fejlődést segítő lépések megtételére. Legfontosabb a gazdasági bázis, a szocialista termelési viszonyok osztatlan uralma. Társadalmunk két alapvető osztálya a létfeltételek tekintetében is közeledett egymáshoz, szocialista jellegű közös tendenciában fejlődik. Kibontakozóban van a szocialista tulajdon, egész népünk szocialista nemzeti egysége. Szocialista államunk is fejlődésének olyan szakaszába lépett, amelyben egy osztálynak, a munkásosztálynak államából az egész szocialista nép államává válik.

Hazánk tapasztalatai igazolják a marxizmus igazságait a szocialista de-

demokrácia fejlődéséről is. 20 éves fejlődésünk igazolja, hogy a szocialista demokrácia országunkban kibontakozik, a két társadalom jellemzőinek leküzdésében. Ebben a fejlődésben elengedhetetlen a párt vezető szerepének szakadatlan erősödése, akár egypártrendszer, akár tötpártrendszer körülményei között épül a szocializmus. Tapasztalataink szerint a párt vezető szerepe biztosítja a társadalmi tudatosság érvényesülését. Tucsosság nélkül nincs szocializmus. A tömeges tudatos aktivitásának kibontakozása tehát, összefügg a társadalom irányításban jelentkező tudatossággal, megmutatja a kapcsolatot a szocialista demokrácia fejlődése és az egész építő munkafolyamat között. Világos, hogy a dolgozók a tudatosság fokozódása csak a társadalmi szervezetség fejlődésével együtt mehet végbe. Ez csak a demokratikus centralizmus alapján lehetséges. A demokratikus centralizmus következetes érvényesülése teszi lehetővé, hogy a dolgozók egyéni kezdeményezése nagyfokú szervezetséggé párosuljon.

Tapasztalataink azt is igazolják, hogy szocialista demokrácia fejlődésére kihatnak a történelmi előzmények is. Magyarországon a viszonylag fejletlen országok csoportjához tartozott a második világháború előtti időben. Ez a körülmény együtt járt azzal is, hogy a polgári demokrácia nem érvényesült úgy, mint néhány nyugati országban. Hazánk dolgozó tömegei tehát nem mentek át a polgári demokrácia nevelő iskoláján, nálunk nincsenek számszerű, lényeges demokratikus hagyományok. Ezzel a sajátossággal mint korlátozó tényezővel számolni kell a szocialista demokrácia fejlődésénél.

Vannak azonban másfajta korlátok is, amelyeket ugyancsak nem lehet figyelmen kívül hagyni. Ilyen korlát volt hazánkban a személyi kultusz. Nemcsak súlyos törvénysértések miatt, hanem bizalmatlanság légrék és az aktivitás csökkenése miatt is. A személyi kultusz felszámoltuk, és ez nagy kolonctól szabaddá tette meg minket. De nem mondhatjuk, hogy a személyi kultusz idején kialakult szemlélet és munkastílus teljesen megváltozott volna hazánkban. S ez helyileg korlátozó hatásokkal jár a szocialista demokrácia fejlődésében is. Ugyancsak saját korlátokat hozott 1956-ban az ellenforradalom fegyveres leverése is. Olyan intézkedéseket kellett bevezetni a dolgozók hatálmánának biztosítása érdekében, amelyek bizonyos mértékig személyes korlátozókat jelentettek. Mindezt azért fontos megmutatni, mert ebből is látható, hogy a szocialista érvényű marxista tanítások érvényesülése mellett olyan sajátosságokka is számolni kellett, amelyek bizonyos mértékig személyes korlátozókat jelentettek. Mindezt azért fontos megmutatni, mert ebből is látható, hogy a szocialista demokrácia fejlődésében az általános érvényű marxista tanítások érvényesülése mellett olyan sajátosságokkal is számolni kellett, amelyek ugyancsak befolyásolták a tennivalókat e téren.

## A szocialista demokrácia lényege

A marxizmus—leninizmus a demokrácia fogalmát tudományosan értelmezi. Nem formális jegyekből vezeti le, hanem a lényeges történelmi vonásokra helyezi a súlyt. A demokrácia lényegét mindig az adott társadalom gazdasági viszonyaiból lehet megérteni. A gazdasági viszonyok képezik az alapját a társadalom politikai és ideológiai életének, az államhatalom jellegének. Ebből az következik, hogy soha nem volt „tisztá” demokrácia, soha nem érvényesült osztályérdektől mentesen valami általános, mindenki számára egyenlő demokrácia. A demokrácia az osztályuralom, az államtípus jellegével függ össze. Tehát helyes képet csak akkor alakíthatunk róla, ha mindig abból a szempontból vizsgáljuk: melyik osztály alkalmazza, milyen más osztályokkal szemben, milyen érdekeket fejez ki, más osztályérdekekkel szemben.

Ebben kifejezésre jut a demokrácia és a diktatúra összefüggése, elválaszthatatlan kölcsönhatása. Az osztálytársadalmakban mindig az uralkodó osztály érvényesíti a demokráciát a maga érdekei szerint és alkalmazza az erőszakot, a diktatórikus elnyomást a másik osztállyal szemben — függetlenül attól, hogy ez nyíltabb, szélsőségesebb, erőszakosabb formákban jelentkezik-e vagy nem. A szocialista fejlődés jelentős szakaszán is érvényesül az osztálydiktatúra, mint a szocialista munkásosztály akaratának érvényre juttatója. Ez nem is lehet másként, amíg ellenséges osztályok is léteznek a proletárdiktatúra viszonyai között. A dolgozók aktivitásának kibontakoztatása, alkotó erejüknek a saját érdekében történő cselekvése csak az ellenséges osztályok erejének megtörsévével lehetséges.

Lényeges azonban a tartalom különbsége. A burzsoázia a kizsákmányolás érdekében, annak fenntartására biztosítja a demokráciát és a diktatúrát. A szocialista munkásosztály minden kizsákmányolás felszámolásáért, kezdettől a nép óriási többségének érdekeit kifejezve él vele. Most pedig lehetővé vált — mert már nincsenek kizsákmányoló osztályok házában —, hogy a szocialista demokrácia az egész társadalmat átfogóvá fejlődjön. Mindez nemcsak elbírja az összehasonlítást a polgári és a szocialista demokrácia között, hanem el is dönti a szocializmus javára.

A szocialista demokrácia lényegéhez tartozik a társadalmi és a helyi érdekek, a szocialista útra lépett minden osztály és réteg érdekeinek összehangolása. A jó összehangolás ösztönözje, az egyes oldalak eltűlése pedig gátolja a szocialista demokrácia fejlődésének. Az összehangolás alapja, a társadalmi szervezethez való biztositója a szocializmusban a demokratikus centralizmus. Központi irányítás, centralizmus nélkül nem lehet kormányozni a társadalmi tulajdon alapján álló társadalmat, nem lehet közös mederbe terelni a tömegek alkotó cselekvését. De a centralizmus, a közös érdekért való cselekvés kibontakoztatása csak akkor lehetséges, ha a dolgozók a saját érdekeik érvényesítésével, tudatosan részt vesznek a munkában. Ez követeli a központi irányítás formáinak, módszereinek fejlesztését ugyanúgy, mint a demokrácia formáinak, s a formák szocialista tartalommal megtöltésének fejlesztését. De követeli az egyoldalú túlzások elleni harcot is.

A követelmények érvényre juttatásában nagy szerepe van a pártdemokrácia fejlődésének. Ha a szocialista demokrácia fej-

lődésében a tömegek eszmei és cselekvési egységének társadalmi méreteiben való kiteljesedése a lényeges, akkor erre nagymértékben kihat a pártban belüli eszmei és cselekvési egység, ami a pártdemokrácia érvényesülésével megy végbe.

A demokratikus centralizmus érvényesítésében fontos szerepe van Lenin figyelmeztetése megfogadásának. Szerinte „a demokratikus és a szocialista centralizmussal sem az egykaptafára húzás, sem a felülről bevezetett egyformaság nem fér össze. Az egységet az alapvető, fontos kérdésekben nemcsak nem zavarja, hanem biztosítja a változatosság a részletekben, a helyi sajátosságokban, az ügyek kezelésének módszereiben, az ellenőrzés megvalósításának módjában”.

## Kevesebb vagy több demokráciát?

Kádár elvtárs az országgyűlési felszólalásában hangsúlyozta, hogy szükséges „társadalmunk valamennyi szervezett erejének, mind a pártnak, mind a népfrontnak, valamennyi tömegszervezetnek és az állami-néphatalmi szerveknek belső életét, munkáját az országgyűléstől a helyi tanácsokig még elevenebbé, légkörét még szabadabbá és demokratikusabbá...” tenni. Ebben Kádár elvtárs megfogalmazta a szocialista demokrácia szélesítésének, mélyítésének legfontosabb oldalait. Ez az alapja annak, hogy a szocializmus ügyét segíteni akarók javaslatait, észrevételeit márkárisan hasznosítsuk, és megtanítsuk a dolgozókat a törvényadta lehetőségekkel élni, segítsük a kedv felébredését az aktivitásra.

Nem elég hangoztatni a demokrácia szélesítésének, mélyítésének szükségességét. Ténylegesen lehetővé kell tenni a tömegek bevonását a köz- és gazdasági ügyek intézésébe. A tőkés társadalomban a kapitalisták célja az volt, hogy a tömegek aktivitása a saját munkájukra korlátozódjék. A szocialista forradalommal gyökeres változás kezdődik meg. Nálunk az a kívánatos, sőt szükséges, hogy mindenki értsen az állami ügyekhez, cselekvőben részt vegyen intézésükben.

Elősegítheti ezt a megfelelő tájékoztatás az ügyek intézéséről, a vélemények kikérése, a dolgozók alulról jövő ellenőrzésének érvényesítése. Erdemben véleményt csak akkor lehet mondani — bármi legyen is az — ha megfelelő ismeretekkel rendelkezünk hozzá. Nem indokolt az egyes vezetők részéről megnyilvánuló húzódozás az úgymenetről való tájékoztatástól. Nálunk a gazdasági és a politikai életben a demokratikus szervek olyan széles köre, kerete létezik, amely mennyiségileg elegendő teret nyújt a cselekvő részvevőkre.

Ha valahol baj van a dolgozók aktivitásával, az nem a keretek szűk voltára vezethető vissza. Ott rendszerint megtalálható a véleményük lebecsülése, a vezetők önteltsége, a demokratikus módszerek alkalmazásának sok hibája. Ilyen helyeken az emberek sokszor azért nem bírálnak, mert félnek a következményektől, mert tapasztalatokkal rendelkeznek, hogy láthatatlan eszközökkel megkeserítik egyes életét, egyes vezetők a különböző szinten félnek a demokráciától és a párt törekvéseit az eszközök kihasználására hibának tartják. Persze a szocialista demokrácia fejlesztésével kapcsolatban találkoztunk más, de hasonló következményű nézetekkel is. Vannak még, akik a „kemény kéz” politikát szeretnék, és az osztályharc legélesebb időszakának korlá-

tozó intézkedéseit mint állandóan szükségessé igénylik, figyelmen kívül hagyva a hazánkban végbement változásokat.

A szocialista demokrácia fejlődése a másik oldalról nézve nem jelenti a szocialista érdek lazítását, Több demokráciát címszó alatt nem fogadhatjuk el a proletárdiktatúra fellazítását, az anarchia, a kispolgári szervezetlenség felé haladást. A szocializmus nem lehet olyan társadalom, ahol mindenki azt csinálja, amit akar. A nagyobb demokrácia tehát a szigorúbb centralizmust, a tömegek szélesebb körű beleszólását az ügyek intézésébe, a nagyobb személyi felelősséget igényli. A demokráciát nem sérti, sőt segíti, ha a vezetők érvényt szerznek a közös érdeket kifejező rendelkezéseknek. A liberalizmus, bármennyire is demokratikus mezben jelentkezik, a szocialista célok feladását jelenti. Vagyis a szocialista érdekeknek megfelelő előrehaladás egyaránt követeli a demokrácia szűkítését óhajtó és a liberalizmust igénylő egyoldalú felfogások elleni harcot.

## Feladataink

Állami és társadalmi szerveink a párt javaslatára már hozzákezdtek a választott szervek és egyszemélyi vezetők munkamódszereinek vizsgálatához, a tömegek közötti tudatformáló munka javításához. Várható a polgári-kispolgári illúziók, a revizionista és a sektás nézetek elleni fokozott harc is.

A szocialista demokrácia szélesítésének, mélyítésének sokirányú feladata közül — bármennyire is fontos az általános elvek kidolgozása — mégis azok a konkrét módszerek, eszközök kerülnek előtérbe, amelyek az egységes központi irányítás és a helyi tevékenység összhangját akarják érvényesíteni, a demokratikus szervezetek belső életének javításával próbálják jobban aktivizálni a dolgozókat. Ma tehát a fő kérdés: miként lehet élő tartalommal jobban megtölteni a létező demokratikus formákat. Ez egyszerre követeli a türelmet a dolgozók szocialista nevelésében és a türelmetlenséget, fellépést a káros tendenciák ellen.

Kádár elvtárs nem véletlenül húzza alá — éppen a szocialista demokrácia szélesítésével, mélyítésével kapcsolatban, hogy miközben az elevenebb, demokratikusabb légkör kialakításával foglalkozunk, „egyszer mind hangsúlyoznunk kell, hogy rendszerünk nem engedheti meg az anarchiát, át kell hatnia a szocialista állami fegyelemnek is. Most, hogy nálunk szocialista törvényesség és szabad légkör van, akadnak olyanok, akik csak a jogokat tartják számon, mintha sohasem hallottak volna a jogokkal együttjáró, azoktól elválaszthatatlan kötelezettségekről...” Vagyis a jogokat, kötelezettségeket egységesen kell nézni és érvényesíteni.

A szocialista demokrácia fejlődésének biztos záloga pártunk helyes marxista—leninista politikája. Minél következetesebben végrehajtjuk ezt a politikát, és a demokratikus formákat felhasználva minél szélesebb tömegek vesznek részt tudatosan ebben, annál inkább gyorsul társadalmi haladásunk a megvalósult szocializmus és a kommunizmus felé.

Balló István



**Nemesmedves. Innen űzték ki 1945. május 4-én a Szovjet Hadsereg hős katonái az utolsó fasiszta csapatokat**

**Egy kissé megkopott,** de gondosan őrzött barna kötésű naplót lapozgatunk Kelemen Albert hadnaggyal, a községi önkéntesek parancsnokával.

„1941. június 22-én, déli 12 órától a HM elrendelte a honi légvédelmi készültséget.” Aki bejegyezte ezeket a sorokat, aligha gondolhatta, hogy a szükszavú utasítás százszázalékos halálos ítéletét szentesíti, és lesz idő, amikor Szálasi bandái fészkelik be magukat az ősi városkába.

A krónikások egyre több légiriadóról emlékeztek meg, mert azok 1944 tavaszától szinte mindennaposok váltak.

1945 márciusában ide menekültek az országvesztő Horthy- és Szálasi-rendszer kreatúrái, de huszonhetedikén innen is szedniük kellett a sátorfájukat. Az elsárgult lapokon egy mondatnyi feljegyzés emlékezik meg arról, hogy a felszabadító szovjet csapatok március 29-én, délután fél 2 órakor érkeztek meg Kőszeg városába. A többit a testület néhány idősebb tagjától tudtuk meg, még élénken emlékeznek az eseményekre.

**Ecker János** hadnagy 66 éves, 1929 óta önkéntes, de ma is szívesen vonulna tűzesethez. Persze nem sajnálja, hogy mostanában nemigen van szükség az itteniek beavatkozására.

— Zűrzavaros időkét éltünk át a nyilas rémuralom végnapjaiban. Több tízezer menekült zsúfolódott össze városunkban. Magyar és német katonák, s minden rendű és rangú civil népség. Azelőtt sohasem láttunk együtt ennyi gépkocsit és temérdek holmit. Az ország különböző részeiből rengeteg tüzoltógépjárművet is ide hurcoltak. 25-e körül már egészen közelről hallatszottak az ágyúlövések. Ekkor már a merészebbek is lázas sietséggel csomagoltak, hogy mentse a bőrüket.

A németek elhurcolták valamennyi gép-

**Ebből jubileum lesz! Gyórfi Béla vb-titkár, a gasztonyiak elnöke és Magyarics József parancsnok az igen nagyra becsült tüzoltó-vonatkozású okirattal**



kocsinkat, felszerelésünket. Amit nem tudtak elvinni, azt elpusztították vagy meg rongálták. A felszabadulást követő napón a zárdába telepített nyomda tűzéhez kellett vonulnunk. Jobb híján vederláncsal oltottunk — mondotta, és kiegészítésként tegyük hozzá, hogy a községi testület hatalmasat fejlődött az elmúlt két évtizedben. Negyvennyolc tagja igen eredményesen tevékenykedik.

A régi városi hivatásos tüzoltók közül már csak **Németh Gyula** nyugalmazott százados van életben. Szépen berendezett szombathelyi családi házában kerestük



**Ecker János** hdgy., a községi testület legrégebbi tagja



**Németh Gyula** nyug. tű. szds.

fel. Igazán nem látszik rajta, hogy éppen a látogatásunk előtti napon töltötte be a 70. életévét. Egyike volt azoknak, akik mindvégig becsülettel helytálltak. Többek között ezt válaszolta kérdézősködésünkre:

— A 40-es években mint főgépkocsivezető teljesítettem szolgálatot, s különösen a márciusi napokra emlékszem szomorúan vissza. A németekkel együtt rengetegen menekültek ide. Az volt a legszörnyűbb emlékem, amikor a téglagyárban találkoztam az elgyötört deportáltakal. Nemcsak a németek, hanem a betegség is tizedelte őket. Szinte eleven csontvázaként vonszolták magukat. Az életben maradtakat tovább hurcolták Burgenland irányába.

Az utolsó napokban parancsot adtak a Németországba való áttelepülésre. Hiába kerestem kibúvókat, végül is megfenyegettek. Ezért elrejtöttem, s így sikerült megélnem a felszabadulást. Amikor az első szovjet katonákkal összetalálkoztam, éppen benzint kerestek. „Tovaris, benzint jeszty?” — kérdezték. 1916-ban orosz fogságban voltam, s így szerencsére tudok egy keveset oroszul. Elvezettem őket a HM városgazdasági kocsiszínébe, ugyanis itt megmaradt 16 hordó. Amikor meglát-

ták, örömmel kezdtek ölgetni. Nyomban megtöltötték a tankok és gépkoc tartályát, s indultak Ausztria felé.

A felszabadulást követő napokban r tön nekiláttunk az itt maradt felszeresek kijavításának, s a tüzoltók egy másra jelentkeztek szolgálattételre. J marosán megbízást kaptam a városi t oltóság megszervezésére. Most is hálá gondolok vissza legjobb segítőitársaim elsősorban **Cvetko** őrnagyra, az akk városparancsnokra. Mindenben támogal bennünket. Szükség esetén alkatrészel sőt motorokat is kaptunk tőle. A ronc kat összeszedtük és így állítottuk össze mentő- és tüzoltógépjárművet. Nehéz küzdelmes idők voltak ezek, de lelke tett, hogy már az újat, a mienket építj. Az állami tüzoltóság megalakulásától 19 ben történt nyugdíjazásomig alsóztályi rancsnokként tevékenykedtem.

**A három közös tanácsú kö ség** közül **Gasztony** szabadult fel el nek. Húsvétkor már szabad emberekkel ünnepelehetek. Április 2-án értek ide első szovjet alakulatok. **Magyarics Józ** hdgy., a testület parancsnoka jelenleg nácsi dolgozó, s így emlékszik vissza a ború utolsó napjaira:

— A község elején már szovjet katon voltak, de a végén a németek menekü sük közben még mindig gyűjtögettek. **Bosnyák** utcában hét házat, majd **Sra**

mel **József** szalmatetős otthonát gyűjtö ták fel oktanulni az SS-ek. Az odaérke szovjet harcosok akadályozták meg a tővaterjedését. Géppisztolyuk tusával ve ték le az utolsó zsindeleket. Addig sem engedtek bennünket a bunkerbe amíg nem füstölték ki a környékről a utolsó német katonát is.

A menekülő németek minden járműv és felszerelést magukkal hurcoltak. Kocs fecskendőnket csak úgy tudtuk megmen teni, hogy elrejtettük. Tömlőnk azonban alig maradt. A volt Váradi-kastélyban á lomászó szovjet parancsnokságtól kél tem segítséget. A parancsnok, egy őrnag kedvesen fogadott, s amikor előadtam hogy mi járásban vagyok, azt mondta, le gyek csak nyugodt. Másnap reggel azz jött értem a tolmács, hogy hívat a pa rancsnok. Az őrnagy elvtárs teherautóv elvitt a körmendi vasútállomásra, itt ha talmas kupacokban heverték a szívótőr lők. Jobb híján ezekből hoztunk haza né hányat. Két darab megmaradt tömlőnk kel együtt, ezeket használtuk, s jónéhán tűznél eredményesen oltottunk velük. 194 nyarán három nagy tüzünk is keletkezett. Felszerelésünk úgy egészült ki, hogy 194



an 60 méter, a következő évben pedig 40 méter nyomótömlőt nyertünk a versenyen.

A felszabaduláskor 22 tagot számlált a testület. Kettőn közülük időközben meghaltak, de 17-en még most is tagjai 34 es közösségnek. **Pálffy József** alhadnagy már 56 éve önkéntes. 73 esztendő, de még most is rendszeresen részt vesz a foglalkozásokon. A 92 éves **Kovács János** bácsi eddig pártoló tagja a testületnek.

Az eltelt két évtized folyamán megerősödött és összeforrt a közösség, számos agy tüzesetnél avatkoztak be igen eredményesen. Egyébként jubileumi ünnepre készülnek, ugyanis idén emlékeznek meg helyi tűzoltóság fennállásáról.



Horváth Ferenc, a vasszentmihályiak szntárosa már 1951 óta önkéntes tűzoltó

**Április első napjaiban** ide-oda államzott a front Vasszentmihály körvén. Volt úgy, hogy délelőtt a németek, délután pedig a szovjet katonák foglalták el a községet. De adjuk át a szót gy szemtanúnak, Horváth Ferenc nyugjas szabónak, a testület pénztárosának: — A németek visszavonulásukkor a hitristáktól oly jól ismert alapos kegyetlenséggel, mindent felgyújtottak. Puskával várták el azokat, akik oltani akartak. z oktan puszttítás során sokan életüket szítették. Mi családommal együtt a hevekbe menekültünk. Visszanézve elszoott a torkom, szinte égig érő lángok botották a községet, s a szél az arcunkba jta a füstöt. Nem tudtam, vajon a mi izunk is hasonló sorsra jutott-e. Mint lg-vérig tűzoltónak, kétszeresen is fájalmas volt tehetetlenül nézmem a pusztást.

Amikor a hitlerista csapatok végleg elkarodtak, a testületi munkát 17—18-an szdtük. Segédkeztünk az elpusztult hák újjáépítésében, rendbehoztuk az elduott kocsiféskendőt, ugyanis még ennek kerekeit is elhurcolták... Mindenkinet adt tennivalója, kinek otthon, ki pedig omszédjának segített. Októberben tartotk meg az első hivatalos közgyűlést. Akor már 25-re növekedett a létszám, mert frontról hazajött katonáink azonnal jelentkeztek. Köztük volt **Molnár Ignác** hdgy, az elnökünk. Ettől kezdve már rendszeren tevékenykedtünk. Nem volt könnyű, szinte a semmivel kezdtük. Számos agy tűzünk keletkezett, de úgy érzem, indegyiknél becsületesen helytálltunk. legnagyobb 1949-ben ütött ki. Három

ház égett, az egyiknek az oljában már a sülők is perzselődtek, de az utolsó pilanában sikerült kimentenünk őket, s megakadályozni a tűz továbbterjedését. Nyolcan közülünk égési sérülést szenvedtek. Azóta azonban szerencsére nem akadt tüzesetünk. Úgy gondolom, a jelenlegi 30 fős testület is szerzett némi érdemeket ebben. Közülük 18-an húsz évvel ezelőtt is önkénteskedtek. Az idősebbek igen jól megférnek a fiatalokkal, akik már csak az öregek elbeszéléseiből ismerik a háború borzalmait. Tizenöt területfelelősünk a tőlünk 3 kilométernyire levő Nemesmedvesen is tevékenykedik, s ott mindenkor szívesen fogadják őket.

**Csak pár lépés** választja el a határtól a kicsi Nemesmedvest, amely 17 házával és 42 lakosával alighanem az ország legkisebb faluja. A község neve 20 esztendővel ezelőtt bekerült a történelembe, mivel innen a szovjet csapatok 1945. április 4-én üzték ki az utolsó fasiszta katonákat hazánk területéről.

A festőien szép környezetben levő falucska lakosai békében, biztonságban élnek. Már csak az idősebb nemzedék emlékszik vissza azokra a napokra, amelyekben a környező hegyek gépfegyverek roogását és gránátok idegtépő robbanását visszhangozták.

A 84 esztendő **Venczel Tamás** bácsi 1908-ban költözött ide. Akkor még 86 háza és 28 önkéntese volt a falunak. Két lányával, Krisztinával és Júliával édegel a domboldalra épített szalmatetős kis házában. Barátságosan fogadott bennünket. Jobb karját egy kicsit furcsán tartja, éppen a háború utolsó napján gránátszilánk érte. Szavait idősebbik lánya, Krisztina egészíti ki:

— Április 2-án pillantottuk meg az első szovjet katonát, aztán visszajöttek a németek. Nagyon féltünk, aggódtunk is házunkért meg a néhány jószágunkért. A németek mindenfelé gyújtogattak. Az utolsó napon, 4-én iszonyú lövöldözés kezdődött. Visszatértek a szovjet katonák. Nem értettük szavaikat, csak mozdulataikat. Mutogatták, hogy meneküljünk, s az átlatokat vigyük át a szomszédos cseréptetős házba. Az egyik főhadnagy németül is beszélt. Siettetett bennünket, s neki köszönhetjük a megmenekülésünket. A szomszéd Suldericséknek mind a két, Goldingeréknek pedig egy tehenük bent égett a szalmatetős istállóban. Menekülés közben egy akna csapott be a közelünkben — akkor sebesült meg az édesapám. Ez a derék szovjet tiszt kerített szanitéctet, s az kötözte be a sebet. Sokat segített nekünk, kenyeret és szalonnát adott. Nagyon jólesett, hogy azokban a rettenetes időkben is akadtak olyanok, akik a mások bajával is törődtek.

Ma már semmi sem zavarja a kicsiny község nyugalmát. Tűzvédelmén — mint említettük — a vasszentmihályiak örködnek, mert az itteni önkéntesek vagy elpusztultak a háborúban, vagy pedig az idők folyamán máshová költöztek. 1961-ben a szomszédok a határőrökkel együtt hősiességűvel dolgoztak, amikor Dömötör Ferenc istállója égett. Sikerült is kimenteniük az állatokat és megfékezniük a veszedelmesen terjedő tüzet. Áldozatkésztségükért azóta is hálásak nekik.

**A nyugati határszél népe** sokat szenvedett az évszázadok viharában. De mind ez szinte eltörpült a fasiszta rémuralom végnapjaihoz képest. Az ország legnagyobb részében már javában osztották a földeket és gyógyították a háború



Venczel Tamás bácsi Nemesmedves egyik legrégebbi lakója Molnár Ignáccal, az öket patronáló vasszentmihályiak elnökével

okozta sebeket, amikor a hős szovjet katonák ezen a vidéken még súlyos harcokat vívtak azért, hogy itt is a dolgozó emberek vegyék kezükbe sorsuk irányítását.

Bárhon is jártunk, bárkivel is beszélgettünk, kimondva vagy kimondatlanul

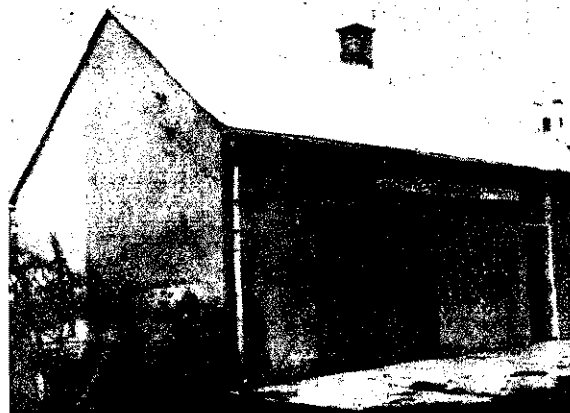

A vasszentmihályi önkéntesek jelentős értékű társadalmi munkával járultak hozzá korszerű tűzoltószertárak építéséhez

mindenkinet érződött a szavaiból, miért annyira szívügyük az itteni embereknek a béke, és a magyar—szovjet barátság ápolása.

— linka —

Ez az emlékmű is hirdeti, hogy a nemesmedvesiek is kegyelettel ápolják azoknak a hős szovjet katonáknak az emlékét, akik életüket áldozták népünk szabadságáért

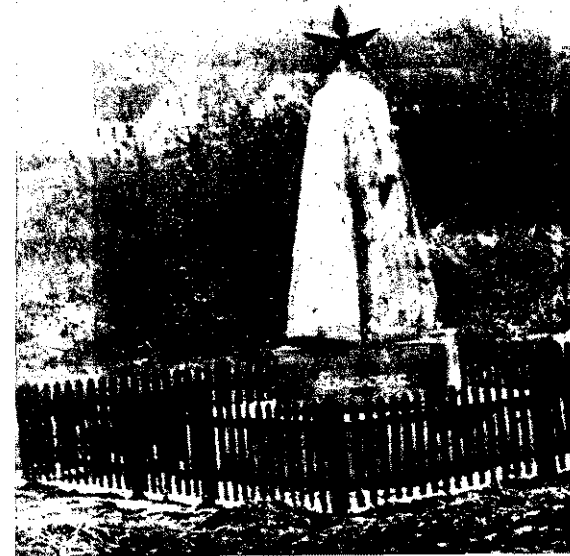

# Beosztottként kezdtek

Ne titkoljuk: ha hibákról hallunk, gyakran jobban odafigyelünk, mint amikor eredményeket emlegetnek. Pedig a sikeres életpálya jóval érdekesebb, mint a sikertelen, s témaként is sokkal izgalmasabb, jóllehet látszólag szürke hétköznapi tettek sorozatából tevődik össze. És igazán nem kell a szomszédba mennünk bizonyításért, hiszen a mi sorainkban sem ritkák az olyan emberek, akik vasszorgalommal győztek le nem éppen csekély nehézségeket.

## Tizenhetedik esztendeje parancsnok

Amikor 1949 telén kinevezték Győr megyei parancsnoknak, erős akaratán és aldozat készségén kívül nemigen támaszkodhatott másra. Beosztottból lett gépkocsivezető, majd tiszt és felettesei remélték: előbb-utóbb beletanul az új funkciójába. Akkoriban sok más egyszerű tűzoltót ért hasonló megtiszteltetés. Talán képzetebbek és tehetségesebbek is akadtak nála, de tizenhat esztendő múltán csak kevesen büszkélkedhetnek azzal, amivel *Farkas József* alezredes elvtárs, aki ilyen hosszú idő elteltével is teljes bizalmat élvez magas beosztásában.

Közeli ismerősei, de akik csak hírből hallottak róla, már sokat töprengtek a „titkán”. Ilyen titkot azonban senki sem találhat sikeres tevékenységében. Sokkal inkább olyan tulajdonságok jellemzik, amelyek másokban is megvannak, csak éppen nem érvényesülnek olyan következetességgel.

Működésének első napjaitól kezdve céltudatosan fáradozott minél több tehetséges, jellemes és önállóan gondolkodó munkatárs kinevelésén. Gyakran merész javaslatot tett egy-egy tisztség betöltésére, de az idő rendszerint igazolta elképzelését. A megyei tisztek jórésze hozzá hasonlóan egyszerű vonulásként kezdte, de művezetőből lett egységparancsnok is akad közöttük, s vele sem vallott szégyent, sőt ellenkezőleg!

Tekintélye vitathatatlan, pedig vele igazán lehet vitatkozni, s ha meggyőzik, nem restelli megváltoztatni az álláspontját. Tizenhat és egyneved év alatt alig-alig kíváncsított el a megyéből, jóllehet keménykezű, mondhatnánk szigorú és igényes parancsnok, s nem riad vissza a felelősségrevonástól.

Eleve alkalmatlan emberekkel — tévesen értelmezett humanizmusból — sohasem foglalkozik. Akiben azonban felfedezi a tehetség szikráját, azt addig-addig biztatja, nevelgeti, amíg igazi képességei kibontakoznak. Ennek érdekében is engedi önállóan dolgozni az embereket, és sok-sok jó ötlet, kezdeményezés is bizonyodik erről. Nem véletlen, hogy sok helyről keresik fel a megyét tapasztalatszerzés céljából. Személyes példamutatósára jellemző, hogy túl a negyvenen beosztottaival együtt iratkozott be a gimnáziumba, és velük közösen gyúrta le a tanulással járó nehézségeket.

Ritkán látták türelmetlennek vagy idegesnek, pedig egy ilyen nagy ipari és mezőgazdasági megyében bőven kínálkozik alkalom erre. Arra törekszik azonban, hogy mint parancsnok, elsősorban önmagának tudjon parancsolni. Kritikus szemmel nézi minden cselekedetét, és van bátorsága ahhoz, hogy a hibáiból is tanuljon. Olyan felelős vezető tehát, aki érzi, hogy e két szónak csak együtt lehet igazán értéke.

## Okleveles építésszernök

Ha annak idején megkérdezik tőle, miért lett tűzoltó, biztosan ezt válaszolja: „Azért, mert ha már nem lehetek mérnök, legalább szeretnék egy csapatban játszani a barátaimmal”. Szülei elég nehezen éltek, és a három gyerek közül csak őt taníttathatták tovább.

Az újonciskola elvégzése után Csepelre került vonulónak. Gyakran egyhuzamban tizenkét órát kellett járőröznie. Az ilyen „gyalogtúrák” azonban nem mindig jártak kellő eredménnyel, mert akkoriban éberségről sokat beszéltek ugyan a fiataloknak, csak éppen igazán eredményes intézkedésre nem tanították meg őket.

Keveske fizetésből tengődött, de szívésen emlékszik vissza életének erre az időszakára. Ekkor érlelődött meg benne végleges elhatározása, hogy érdemes lehorogonyoznia a hibái ellenére is szépen fejlődő testületnél. Hamarosan tiszti iskolára került, s itt elsősorban a tűzoltói hivatás sokoldalúsága ragadta meg a képzeletét. Mindössze egyetlen könyvből állt a szakirodalom, amit tanultak, ma már

egy beosztottnak is kevés, de akkoriból új ismeretek valóságos tárházának létszámára.

A vizsgák után a névsor alapján döntötték el, hogy kit hová helyeznek, s meg Baracska, Délcegz és Dudás után *Farkas János* neve következett, velük együtt ő is Veszprém megyébe került, s ez ellen nem volt apelláta.

Őrségparancsnok lett, és egy rövid időre az alosztályparancsnoki tisztségbe belekóstolt, majd Újpestre helyezték. Járuló felkészültségű és igen tapasztalt 1. osztottai tiszttában voltak a szerelés és beavatkozás minden fortélyával, és lelkesen tanították a fiatalokat. Ma sem szígyelli, hogy ő maga is sokat tanult tőlük, sőt határozottan állítja, hogy amit így sajátított, fölért egy másik tiszti iskolában.

Ilyen előzmények után, amikor átílyezték tűzrendészek, egy kicsit is érezte magát, mint a gyenge úszó, akinek fejest kell ugrania a mélyvízbe.

A rohamosan fejlődő újpesti úzen temérdek problémát okoztak. A hatósnaak szinte naponta olyan kérdésekben kellett döntenie, amelyek nem, vagy csak hézagosan szerepeltek a szakirodalomban.



Farkas József t. alezredes

Főleg a rengeteg építkezés „adta a leckét”. A szakszerűbb döntés céljánéhány építészeti szakkönyvet vásárolt. Miközben tanulmányozgatta őket, egyre gyakrabban gondolt arra, hogy talán valóra válthatja régi tervét, elvégre harminc éves sincsen.

Mint tapasztalt és leleményes tűzdeszt, kinevezték a BM Akadémia tanárának. Gyorsan megszerette ezt az új hivatást, de minduntalan felmerült benne a kérdés: vajon mostani képzettség elegendő lesz-e az új tisztség sikeres töltésére. S mivel úgy érezte, hogy a beiratkozott az egyetemre.

Hat esztendő, kemény, sokszor emleltetli erőfeszítésébe került, mire fokatosan javítva osztályzatait, mintegy van nehéz vizsga és számtalan cselem sem könnyebb rajz elkészítése után hálálatott a diploma-terv kidolgozásáért. Ennek egy kicsit bonolyult a címe: Khabsalakból készült hat fogatú, tizetes, öntött beton sávház. Eddig ilyen még nem épültek, de néhány éven belül biztosan lesz velük dolga hatóságainkban. A hat fogat egyébként hat lejárat jele. Tizenhat iv rajzból és három bőrkömmellékletből állt a terv, és jó eredmény sikertült megvédenie.

Novemberben lesz, harminchat esztendő. Annyi küzdelmes év után legröme, hogy végre sétálthat vagy járhat is a két kisgyerekével.

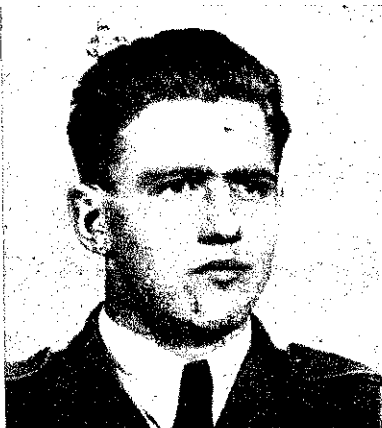

Faragó János tiszti iskolás 1951-ben álmában sem gondolta volna, hogy néhány év múlva tanárként vizsgáztatni fog a BM Akadémia Tűzoltó Tagozatán

# Egységeink ÉLETÉBŐL

## Bukósisak — buktatókkal

A XX. kerületi tűzrendészek — több híján — a képen látható megidással igyekeznek elkerülni a bukósisak „buktatóit”. Véleményük szerint ez még mindig célszerűbb, mint ha a laktanyában hagynák a kanyársapkát. Fedetlen fővel ugyan-



s nem ellenőrizhetnek, bukósisakban viszont több okból is lehetetlen kellő komolysággal intézkedniük. Jó lenne végre megnyugtatóan rendezni ezt a sok kényelmetlenséget okozó kérdést, hiszen lassan, de biztosan közelednek a nyári melekek...

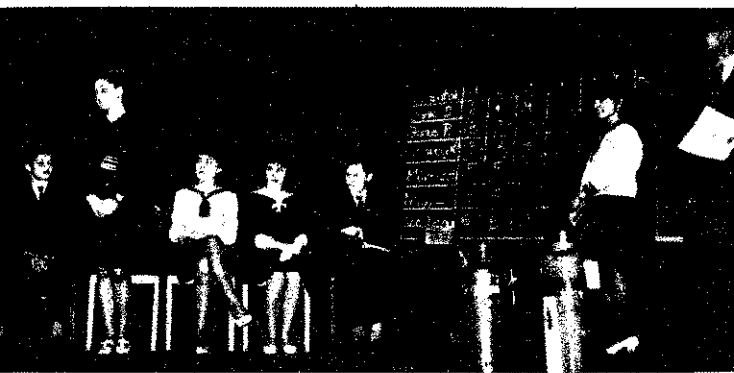

## Érdekes vetélkedő

A pécsi városi KÜJAL, a megyei rendőrfőkapitányság, és a megyei tűzrendészeti parancsnokság kezdeményezésére a tanács művelődésügyi osztálya érdekes vetélkedőt szervezett a helyi gimnáziumok tanulói számára. Először mintegy 4000 gimnazista filmvetítéses előadásokon ismerkedett meg a legáltalánosabb tűzrendészeti, közlekedésrendészeti és egészségügyi szabályokkal, majd osztály és iskola vetélkedőn alakultak ki a döntően szerepelt 5—5 fős csapatok. A résztvevők alapos felkészültségről tettek tanúságot. A feltejt kérdések között több „beugrató” is akadt. Ezenkívül minden csapatnak meg kellett oldania egy-egy olyan gyakorlati feladatot is, mint pl. a kézi tűzoltókészülékek kezelése. A csapatszerenyben a Nagy Lajos gimnázium lett az első, de a két másik helyezett csapat is könyvjutalmat nyert. Azok az egyéni versenyzők is értékes jutalomban részesültek, akik minden kérdésre hibátlanul feleltek. A tűzrendészeti anyagból a Bánki Donát gimnázium „válogatottja” készült fel legjobban, s ezért a megyei tűzrendészeti parancsnokság oklevéllel jutalmazta meg.

## Üde színfolt

„Faltűszágtrodalmunk” eléggé szürke természetben igazán üde színfolt ez a szellemes kis írás, amelyet a XX. kerületi parancsnokságon fedeztünk fel, s némi rövidítéssel közliünk. A címe: *Üvöd. Szerzője: Kasza Sándor t. t. t. t.*

„Engedjétek meg, hogy bemutatkozzam, a nevem: Pütyönyfecskendő, és a második szerez teljesíték szolgálókat.

Rövid hengerem és hosszú tömlőim vannak, s erről jut eszembe, hogy a tömlőimnek csavarpárja is van, de ebből hosszú ideig hiányzott tömlőm. Sajnos ezt senkivel sem közölhettem, mivel beszélni nem tudok. Persze, azért jelezhettem volna, hogy bosszúságot okozhatok józontó barátainak.

A baj be is következett. Működéseim közben ugyanis a mellettem állók mindig vízesek lettek, és miattam kellett elviselniük a parancsnok elvartástól kapott letoldást. Teljesen igazatok van, ha még mindig nehezteltek rám. Hogy jövőre én ahhoz, hogy elrontsam a hírneveteket?

Nagyon szégyellem az esetet és arra kérek benneteket, hogy ne tagadjatok ki a tűzoltófelszerelések közül. Ígérem, soha többé nem fogok meghibásodni. Fogadjatok kegyeltekbe, s akkor nem csatlakoztok bennem.

Lelkismeretem szerencsére már megnyugodott, mert az egyik tűzoltó „csodát tett” velem. Ugyanis Pál István t. t. t. t., taksonyi lakos, katonaviselt, barna fiatalember bravúros kézügyességgel és egyedi gyártással pótolta a hiányzó tömlőlésemet, s így elmúlt a veszély.

Köszönöm a műtetet, jó, hogy akadnak még segítőkész emberek...  
PÜTYÖNYFECSKENDŐ”



## Szombathelyen hallottuk

Már az elmúlt hónap elején megtartották a mezőgazdasági létesítmények tűzrendészeti helyzetének értékelését, s egyben a nyári munkálatokkal kapcsolatos feladatokat is megbeszéltek a tisz-elnökökkel és a mezőgazdasági létesítmények tűzrendészeti előadóival. Azért ilyen korán, mert a tavaszi munkálatok megkezdése után már nem biztosítható, hogy mindenki részt vegyen az értekezleten. Az új módszer helyességét a megjelentek magas száma is bizonyította, s remélik: ez a tennivalók alapos ismeretében, az előírások megtartásában is megmutatkozik majd.

A parancsnokság beosztottal ez évben is számos társadalmi munkát ajánlottak fel. Az udvaron már megkezdtek a két 5 m-es földalatti tároló mintegy 10 000 forint értékű földmunkálatait, s az építkezés valamennyi segédmunkáját a kollektíva végzi majd el. A laktanya karbantartása az ajtó, ablakok festése, valamint a szertár padozatának újra betonozása előreláthatóan 7000 forint megtakarítást eredményez majd.

3 millió forint értékű társadalmi munkával és jelentős beruházással új sportkabinát épül a városban. Az egység beosztottal személyenként nyolc-nyolc órát dolgoznak majd az építkezésen.

## Ezeket az ábrákat

Turcsányi László főrm., a XX. kerületi parancsnokság beosztottja készítette az ábrákat a légaramlás, a füst-elvezetés oktatásának jobb szemléltetésére. Az egységén különben egy ötletes helyismereti tábla készítését is tervezik.



## Eddig már nyolcszázán...

A felvétel a Tiszapalkonyal Erőmű Vállalat és a Tiszai Vegyi Kombinát tűzrendészeti aktíváinak és a tiszaszederkényi állami egység beosztottainak vandorkiállításán készült. Ennek

az a célja, hogy segítségével még jobban megismerjék a dolgozók a legfontosabb kapcsolatos feladatokat és tennivalókat. Már az első napokban mintegy nyolcszázán

tekintették meg a kiállítási anyagot. Bojtor István, az erőmű tűzrendészeti előadója és Virágh Sándor t. t. t. t., az egység beosztottja, különösen nagy segítséget nyújtott a szervezéshez.

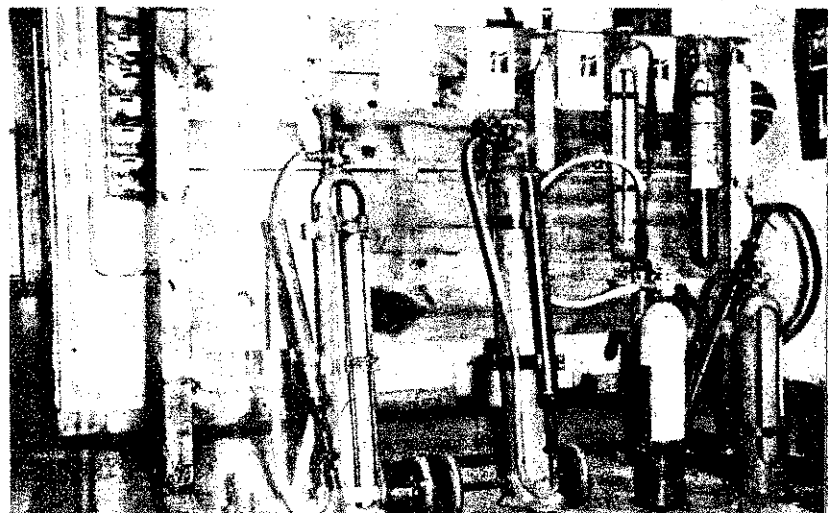

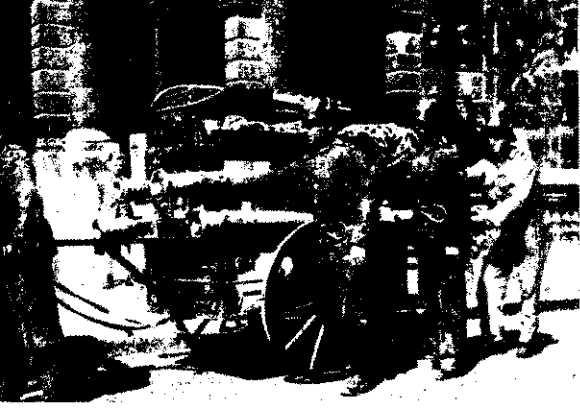

Ilyen „örökséggel” kezdtük... A felszabadulást követően még kézi vontatással, 1945 április végén már ezzel az öreg Fiattal vonultak a főváros tűzoltói

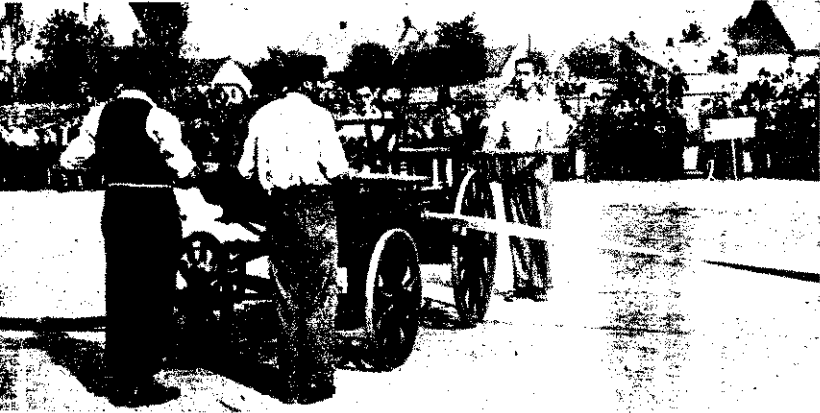

Az önkéntesek első versenyein még ilyen öltözékben szerelt a résztvevők zöme, de a lelkesedés egységes volt

Korabeli felvétel a makói újoncképző tanosztályról, ahol a már egységes szervezeti felépítésű állami tűzoltóság utánpótlása nevelődött

A tűzoltóság államosítását követően korszerű laktanyák sora épült országszerte, ami nemcsak kulturált elhelyezést biztosított, hanem a szakmai fejlődésben is nagyszerű távlatokat nyitott

## Tűzoltóságunk

**K**ét évtizedet idézünk. Húsz esztendő néhány epizódját – képekben. Csak néhányat, hiszen kötetek menő írásos anyaggal és fényképek ezreivel tehetnénk ugyanazt, és talán még akkor sem mondhatnánk el, hogy mindenről beszéltünk, minden jelentősebb eseményt megörökítettünk. 1945 januárjától hosszú út vezetett a maig. A fejlődés nagy állomásai, eredmények és ugyanakkor nehézségek jelzik ezt az időszakot. Az első, kézzel vontatott roncsaiból újjáépített szertől az összerékmeghajtású kor-



A technikai fejlődés nagy fordulatot jelentő állomása: megkezdődött a gépjárműszerek hazai gyártása; a MAVAG- és Rába típusokkal kezdődött a sor

Az ipar nagyarányú fejlődésével a megelőző tűzrendészeti tevékenység került előtérbe, s hatósági jogkört kapott az állami tűzoltóság



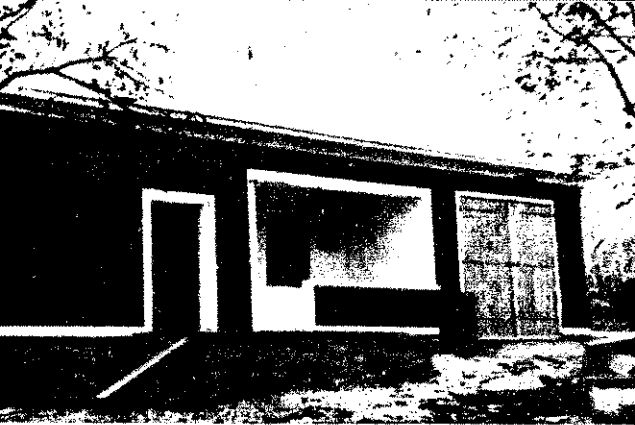

Korszerű szertárak és motorikus felszerelések sokasága jelzi az önkéntes tűzoltóság életében bekövetkezett változást

Ma már minden egységünkön szemléltető eszközök segítik a sokoldalú továbbképzést



## ét évtizede

erő gépjárműfecskeendőig és speciálszerekig; a tűzoltóság széteső szervezetétől az egységes, jól szervezett, ütőpes gépezetig; a zömében embertelen állapotoktól a modern, kulturált lehetőségeket adó laktanyák, községi szertárak sokaságáig mind-mind az elmúlt két évtized fejlődésének eredményei, a párt és az állam gondoskodásának bizonyítékai, s ebből idézünk most olvasóinknak – emeztetetül.



tűz megelőzés a mezőgazdaságban is a legfontosabb feladatot jelentette és eredményesen segítette a tűzrendészeti helyzet kedvező alakulását

mos tűz- és káresetnél kellett helytállnia és bebizonyítania szakmai felkészültségét a tűzoltóságnak a két évtized során



Az 1957-es esztendő jeles eseménye: megnyílt a Tűzoltó Múzeum

A technikai fejlődés bizonyítékai ezek az igen értékes és nagy hatásfokú speciálszerek

Az immár hagyományossá vált országos tűzoltóversenyek, az önkéntes és állami tűzoltóság nagy seregszemléi is kifejezői annak a nagy fejlődésnek, amely két évtized alatt egységes, erős szervezetűvé kovácsolta tűzoltóságunkat a népi szolgálatában

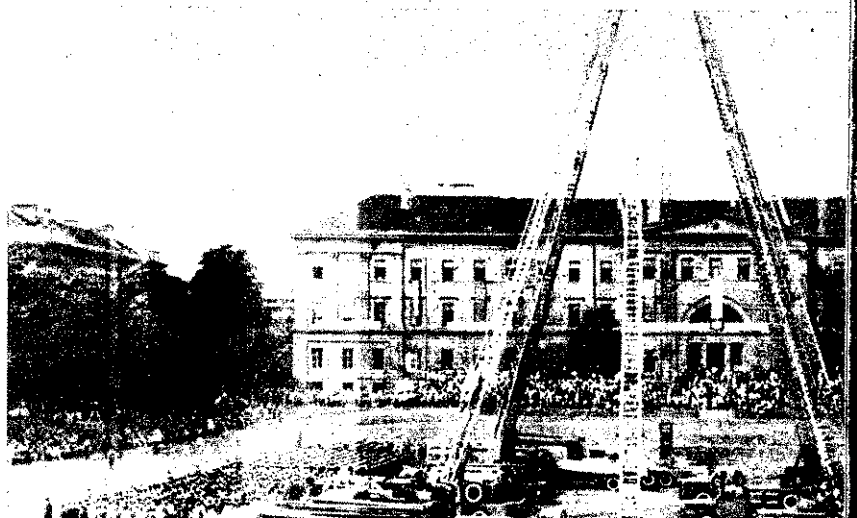

# Összkerékmeghajtású gépjárműfecskendő

## II.

Az előző számban nagy vonalakban ismertettem az új, összkerékmeghajtású gépjárműfecskendőt. Kiegészítésként még annyit, hogy a vezető- és utasfülke váza is alumíniumból készült, ugyancsak védőgázos hegesztéssel és a harmonika-ajtók anyaga is üvegszállal erősített poliészter.

Egy betűhiba folytán az alváz és tartály-bölcső, valamint az utasfülke és az alváz közötti szerkezeti elem a „gumitömlő” elnevezést kapta. Ez természetesen gumitömb, azonos az ún. Silent-blokkal.

Az Autóközlekedési Tudományos Kutató Intézet is elvégezte a típusvizsgálatot az összkerékmeghajtású gépjárműfecskendőn, amely gyártótól az IKARUS—526 típus megjelölést kapta.

## Fontosabb műszaki adatok

Súlyadatok:	I. Tengelynyomás	2550 kg
	II. Tengelynyomás	4470 kg
	Önsúly:	7000 kg

Ebbe az önsúlyba beletartozik a teljes málya és az üres víz-tartály is.

Teljesen feltöltött tartály + málya esetén:

I. Tengelynyomás	3050 kg
II. Tengelynyomás	5950 kg
Összsúly:	9000 kg

## Méretetek:

Tengelytáv	3790 mm
Nyomtáv elől	1775 mm
hátul	1740 mm
Szabad-magasság elől	330 mm
hátul	280 mm

(Szabad-magasságon a jármű legalacsonyabb pontja és a talaj közti távolságot értjük.)

Teljes hossza	7100 mm
Teljes szélesség	2410 mm
Első kinyúlás	1280 mm
Hátsó kinyúlás	2060 mm

(Kinyúláson a tengelyvonal és a jármű vége közötti távolságot értjük.)

## Motor:

Csepel 414 C, előkamrás Diesel-motor, az alváz elejére van építve. 4-hengeres, 5517 cm<sup>3</sup> henger-űrtartalommal, teljesítménye 2300/perc motorfordulatnál 100 LE (DIN).

## Tengelykapcsoló:

Hidraulikus működtetésű egytárcsás, száraz kapcsoló. A súrlódó felület nagysága: 1320 cm<sup>2</sup>.

## Sebességváltó:

S 452 M típusú, 5+1 fokozatú, kényszerolajozású, szinkronizált.

**Áttételi viszonyok**, s az azoknak megfelelő sebesség a motor n = 2300/perc fordulatanál:

Fokozat:	Seb. v. áttétel:	Összáttétel:	Sebesség:
I.	8,39	43,12	9,9 km/óra
II.	4,74	28,41	15 „
III.	2,72	13,98	30,5 „
IV.	1,63	8,37	50,8 „
V.	1,0	5,14	83 „
Hátramenet:	6,82	35,05	12,1 „

Osztómű áttétele: 1,75.

## Hátsó híd:

Csepel 450 típusú, 5,14 áttételű, szóróolajozású. Differenciálzár körmőskapcsoló hüvellyel.

## Mellső híd:

Csepel 344 típusú, 3,43 áttételű, szóró-olajozású.

Külön-külön ívelt fogazású tányér-kúpkerékpár hajtja a ke-  
rekeket.

## Szivattyú:

MÁVAG—1500-as típus. Teljesítménye 8 atm. esetén 1500 l/p. Meghajtása a sebességváltóból osztott kardántengellyel történik. Az 1:1 áttételű hajtómű az alvázra van erősítve. A szivattyú a vezetőfülkéből és a szivattyútérből kapcsolható. A tengelykapcsoló és a gázadagoló a szivattyútérből hidraulikusan táv-vezérelt.

## Légtelenítő berendezés:

2 lépcsős kipufogógáz légtelenítő. Működtetése kar elmozdításával a szivattyútérből történik.

## Kormánymű:

K 352 típusú, 1:24 áttételű. A kormánykerék Ø 500 mm. H játék a kormánykeréken: 10°.

## Gumiabroncsok:

9,00—20" méretű, Tj—TL 5/Pr típusú, terep-bordázott kivit Guminyomás: 5,5 atm.

## Fékberendezés:

Mind a négy kerék légfékkel fékezhető. Hasznos fékfelület 3560 cm<sup>2</sup>. A kézifék a hátsó kerekekre hat.

## Elektromos berendezés:

12 V-os. Testelt pólus: negatív. 2 db 90 Aó-s GKe típus akkumulátor.

Töltődinamó: DE—2 típusú, teljesítménye: 300 W/12 V.



Indító motor: IMI—4/24 típusú, teljesítménye: 4 LE/24 V.

Izzító gyertya típusa: IG 3.

Fényszórók: Ø 180 mm. Izzók: 50/35 W, 12 V.

Városi izzók: 4 W, 12 V.

Ködlámpák: Ø 170 mm. Izzók: 50/35 W, 12 V. Sárga.

Rendszámtábla világítás: 10 W, 12 V, 2 db soffita.

Féklámpa: 15 W, 12 V.

Helyzetlámpa villogóval: 20/5 W, 12 V.

Irányjelző: 15 W, 12 V.

A legénységi fülke méretei:

A lépcső magassága: 500 mm

Az ülés magassága: 390 mm

A belső tér magassága: 1450 mm

## Gyorsulás (terhelt gépjárműnél):

80 km/óra eléréséhez 135 mp szükséges

60 km/óra eléréséhez 65 mp szükséges

## Fékhátas (terhelt gépjárműnél):

A fékút teljes fékezés esetén 50 km/óra sebességről lassít 29,2 m.

A kézifék átlagos lassulási értéke: 2,24 m/mp<sup>2</sup>.

Maximális kapaszkodóképesség: 25°.

A súlypontszámításokból megállapítható, hogy a terheltebb jármű súlypontja a talajtól 1420 mm magasan, a hátsótengelyelőre pedig 1280 mm-re van.

Hátrabilenés veszélye 35°-nál meredekebb lejtőn áll fenn.

Oldalbilenés veszélye 31°-nál nagyobb lejtőn, az emelkedés kereszben haladás esetén.

**Fordulékonyaság:** jobbra vagy balra, teljesen bekormányozható kerekeknél a fordulási helyszükséglet: 19,42 m.

**Tüzelőanyag-fogyasztás:**

$\frac{1}{2}$  terhelésnél, a maximális sebesség  $\frac{2}{3}$  részénél a repülőrtos eredmény 10%-kal növelve, 50 km/óra sebesség esetén az normálfogyasztás 20,46 liter/100 km.

**Zajszint a vezetőfülkében:**

A motor teljes fordulatanál 104 phon  
a motor üresjáratában 97 phon.

**A próbautak tapasztalatai**

Eddig több mint 6000 km-t tettünk meg az IKARUS-526 ototípusával. Felváltva közlekedtünk műúton, makadám, ldúton és terepen.

A műúton szerzett tapasztalataink szerint a gépjárműfcsndő vezetése könnyű, úttartása jó. Gyorsulóképessége elmarad Csepel D-420 mögött, ez az összerékékmeghajtású kivittelől ró nagyobb hajtómű súrlódással magyarázható. Végsebessége km/óra, de ennél egy kissé gyorsabban is tud haladni.

A makadám úton 70-75 km/óra sebességgel közlekedtünk. koci nem érzékeny különösebben az út egyenetlenségeire.

A földúton közlekedés (sáros, ragadós úton haladtunk) a repfokozatba kapcsolt hajtóművel 30-40 km/óra sebességgel hetséges biztonságosan. Itt a kormány tartása volt szükséges, ivel az út csúszós, széle pedig igen laza volt.

Terepre való behajtás előtt a terepfokozat bekapcsolása ami együtt jár az első kerekek meghajtásának bekapcsolásául — mindig indokolt az elsőlyvedések megelőzésére. Járatlan, etve traktorok által használt, sáros, ragadós terepen 5-15 n/óra sebességgel közlekedtünk.

Természetesen az IKARUS-526 sem valamiféle csodagép, ha fara „felül”, vagy túl mély az árok, ez a kocsi is elakad. A tenyig érő sárban még „elmászik”. A nagyobb terepakadályok leizdéséhez azonban feltétlen szükség van a gépkocsivezőtő yességére és gyakoroltságára is.

Tapasztalataink alapján megállapítottuk, hogy gépjárműcskendők közül a Csepel K-300-as típus kivételével — az IKARUS-526 közlekedik terepen a legbiztosabban.

A málházás rögzítése is jól vizsgált a próbautakon. A rögtett felszerelések nem mozdultak el jobban a megengedettnél. em az elvázon, sem a felépítményen nem észleltünk káros eláltozást.

**Változások a szériagyártásban**

A próbák, vizsgálatok befejeződtek, a prototípust visszaküldük a gyárba. Itt kijavítják a próbák során tapasztalt fogyatéosságokat, elvégeznek néhány módosítást, s a gépjárműfcsndő csak ezután kerül az egységekre.

A szériagyártás már megkezdődött, a kooperáló vállalatokil megrendelték a szükséges műanyag és egyéb alkatrészeket.

A próbák tapasztalatait és azoknak a tüzelő elvtársoknak a élelményét figyelembe véve, akik a prototípust látták és kipróálták, néhány módosítást tesznek a szériagyártás során. Ezek

IKARUS-526 típusú tűzoltó gépkocsi gyorsulási diagramja.

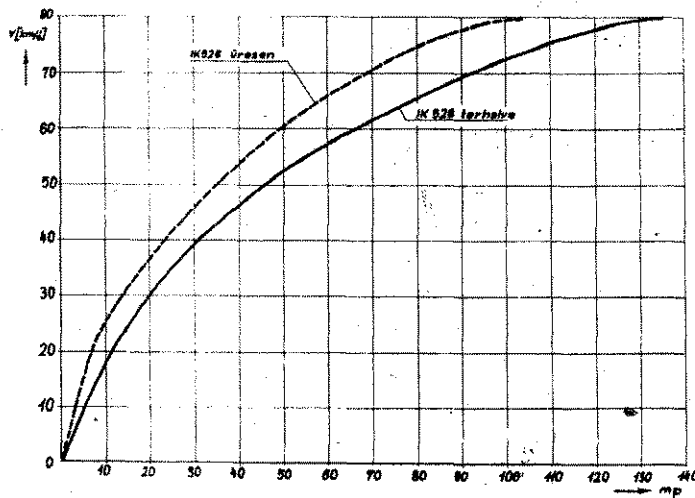

a változások azonban nem alapvetők. Még célszerűbbé, és tetszősebbé kívánják tenni velük az egyébként sok előnnyel kecsegtető gépjárműfcskendőt.

A szériagyártás során már az autóbuszokéhoz hasonló nyitható tetőszellőzőt építik be. A kocsi hatásosabb fűtőberendezést kapnak, s ezzel a szélvédő páramentesítése is megoldódik. Az ülések is változnak. Hátral a Csepel-420 típusokban bevált mintájú és méretű lécezett ülések lesznek, a hátsó sorban felhajtható ülőpaddal.

Elöl is kényelmesebb, párnázott ülések lesznek. A műanyag ülések osztott ülőkéivel nem váltak be. Így 10 személynek biztosítható kényelmes ülőhely.

Minden kocsiiban elhelyeznek ultrarövidhullámú rádió adó-vevőkészüléket. A rádió a második ülősorban kap helyet. Az antennának a kocsi tetejére, illetve hátfalára szerelik fel.

A legtöbb vitára okot adó motorháztető is más külsőt kap. A jelenleginél célszerűbb, esztétikailag szebb kialakítással készül, mégpedig könnyebb kivitelben, rugós emelőszerkezettel, de változatlanul üvegszállal erősített poliészterből.

A hiánytalan napellenzőket is felszerelik, és az ablaktörlőlapátok is hosszabbak lesznek. A villamos jelzőkürt is védettebb helyre kerül.

A kocsiikkal a rossz útviszonyokkal küszködő és elsősorban mezőgazdasági jellegű területeket látjuk el folyamatosan — a népgazdaság teherbírásától függően.

**Strádi Géza**  
tű. örgy.,  
okl. gépészmérnök

IKARUS-526 tűzoltó gépkocsi üzemanyag-fogyasztási diagramja a sebességfüggvényében.

Felvéve-repülőstartos módszerrel

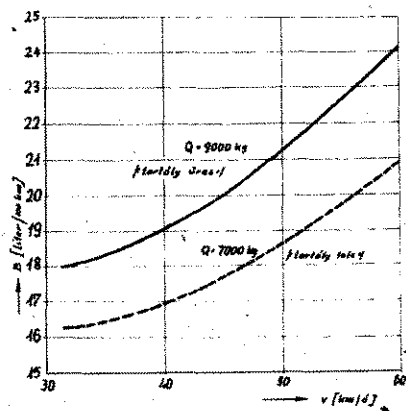

Sebességelosztási diagram IKARUS-526

Sebességváltó típusa: 3 452 M  
Hőtérhíd típusa: 450.9.32.504  
D=982 mm  
P<sub>max</sub> = 2300

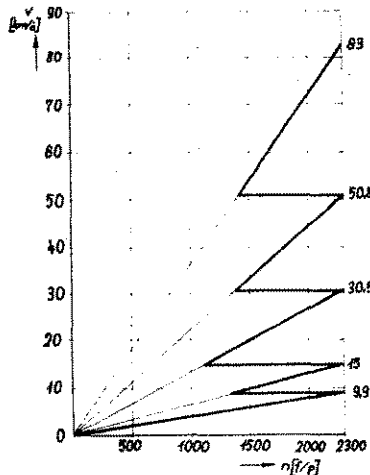

Fékút nagysága különböző sebességekről lassítva üzemi fékkel. IKARUS-526

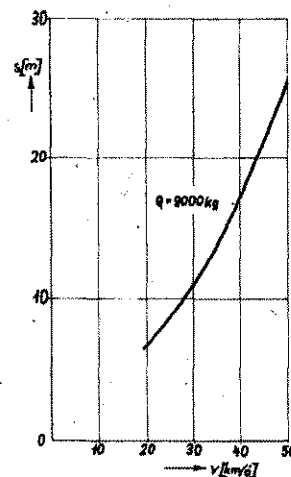

## Tűzoltófeleségek találkozója

Néhány héttel ezelőtt baráti beszélgetésre hívtuk meg a tűzoltófeleségeket. Először Kun Szabó Istvánné szds., parancsnok az egység előtt álló fontosabb feladatokat ismertette, és kérte a feleségeket, hogy megértéssel könnyítsék meg férjük szolgálatát. A kedves hangulatú beszélgetés után bemutatuk a laktányát és a felszereléseket.

A találkozót megrendezésével egy kis izelítőt akartunk adni a tűzoltók mindennapi tevékenységéből, hogy a tűzoltóasszonyok közelebről is megismerkedjenek férjük hivatásával.

Hodur János  
tű. szds.  
Salgótarján

## Nagyobb bajt is okozhatott volna

A sümegi járásban levő Nyírlakpusztán február 15-én felgyúlést nélkül lakásban hagytták *Németh Valéria* 9 éves kislányt. Játszadoni kezdett a konyhaablak deszkáján felejtett gyufával és eközben meggyújtotta a konyhaszekrényben levő éghető tárgyakat. A lángok a közelben levő száraz fémerneműre és egyéb holmikra is átterjedtek. A kislány a tűz keletkezése után kiszaladt a házból, és elbűjt. A szülőket csak több óra keresés után találták meg. A major lakosságának még az önkéntes tűzoltóság kiérkezése előtt sikerült megfékeznie a veszedelmesen terjedő tüzet. A gondatlan apa, *Németh János* tsz-tag ellen szabálysértési eljárás indult.

Zonda Tamás  
tű. hdgy.  
Sümeg

## Ez úton is köszönjük

A testületek a közgyűlésekkel együtt tartották meg a fogadalomtéléteket. Ezek legtöbb helyen ünnepélyes keretek közt zajlottak le. Bár a járás területén általában kis lélekszámú községek vannak, mégis a 41 testületnél és a hozzájuk tartozó 10 egységnél több mint 1800-an vettek részt a fogadalomtételen, s hallgatták meg a testületi elnökök — általában alapos körültekintéssel összeállított — beszámolóit.

Az önkénteseket legtöbb helyen — szerény keretek között — megvendégeiték. A fehér asztal mellett beszélgetés közelebb hozta egymáshoz a közbeszéd vezetőit és az önkénteseket, s így a közgyűléseken elhangzott hozzászólásokon kívül a testületi élet további fejlődését elősegítő számos újabb kérdés is „terítékre került”.

Az állami egységek beosztottai kivétel nélkül lelkesen nyújtottak segítséget a helyi szervek vezetőinek általában jó és eredményes szervező munkájához.

A közgyűlés szívnálássala tételéről, és a testületi tagok hiánytalan megjelenése érdekében kifejtett munkájukért dicséret illéti a támogatni, almáskeresztúri, somgyapáti, patapoklosi, gyöngyösi-nielléki és dencsházi vezetőségek.

Különösen a gyöngyösmelléki testület ki magukért. Itt a helyi szervek vezetői — dicséretes kezdeményezésékként — február 28-án tűzoltónapot rendeztek.

A közgyűlés és fogadalomtétel 14 órakor kezdődött, és a kb. ötszáz fő számláló községben mintegy százan jelentek meg az ünnepélyen.

Este az önkéntes tűzoltók színező csoportja a zsúfolóság megelt kultúrhabban nagy sikerrel adta elő a „Két ember az ágy alatt” című vígjátékot, majd reggelig tartó tűzoltóbál következett.

Bognár Ferenc vb-elnök, Balogh Sándor postamester, Takó György és Bata János parancsnok fáradságtalan munkája nagyban hozzájárult a tűzoltónap sikeréhez.

Ez úton is köszönetet mondunk mindazoknak, akik segítettek a tűzvédelem fokozottabb társadalmiasítását szolgáló rendezvények sikeres lebonyolítását.

Keszthelyi Róbert  
tű. szds.  
Szigetvár



## A parancsnok vetették fel ...

Az idei első továbbképzés alkalomával a lakóházak tűzrendészeti kérdéseivel is foglalkoztunk. Ennek során vetődött fel az a javaslat, hogy jó lenne ha valamilyen formában építés közben, illetve használatba vétel előtt ellenőriznék a lakóházakat. Az 1-es rendelet értelmében ugyanis nem szükséges tűzrendészeti szakvélemény az építéssel, ha típus szerint készülnek, és legfeljebb két szintesek.

Meg is foglaltuk a javaslatunkat és beterveztettük a járási tanács végrehajtó bizottságához. A tanács illetékes csoportja, mint elsőfokú építési hatóság, közben járásunkra társadalmi ellenőrző hálózatot szervezett, s ennek tagjait a vb által kiállított igazolvánnyal is ellátták. A szükséges tudnivalókról is részletesen tájékoztatták őket. Járásunk területén szakértőként, valamennyi tűzoltóparancsnok részt vesz ennek a társadalmi ellenőrző-hálózatnak a munkájában. Örömmel vállalták ezt az újabb feladatot, hiszen eddig sem volt egészen ismeretlen számukra, és különösen megterhelést sem jelent, elvégre szűrőpróba-szerűen annyi is végeznek hasonló ellenőrzéseket.

Kezdeményezésünk az megyei parancsnokság is támogatja, és a társadalmi ellenőrző-hálózatot — tudomásom szerint — az egész megyében megszervezik. Szükség is van erre, mert a legtöbb tüzeset éppen a lakóházakban és melléképületekben keletkezik a megyénkben. Úgy gondoljuk, hogy a mostani ellenőrzésekkel sikerül idejekorán megszüntetni a szabálytalanságokat. Sok helyen ugyanis szakképzetlen személyek is építenek, és így nemritkán tüzveszélyes faanyagok kerülnek a kéménybe vagy a közelébe.

Járásunkban egyébként a keményseprő vállalat dolgozói is bekapcsolódtak ebbe a munkába, s máris több szabálytalanságot szűntettek meg, illetve tettek jelentést ilyenről.

Hajas István  
tű. örgy.  
Kiskörös

## Bátor beavatkozás

Néhány héttel ezelőtt a Tiszai Vegyi Kombinát nitrogénműtrágyagyárának területén nagyerejű robbanás keletkezett, s ennek következtében 27 atmoszfóra nyomású hidrogéngáz égett. A káreset a szomszédos vegyipari berendezéseket is veszélyeztette. Egységünk „A” szolgálati csoportja igen eredményesen avatkozott be, s ennek köszönhető, hogy további robbanások nem keletkeztek. A szemmonoxiddal szennyezett kárhelyen gázvédő felszerelésekben működött elvtársak igen önfeláldozóan és bátran tevékenykedtek. Többen közülük elismerésben részesültek. Fel-

segítséget, de a községi tanács szautasította.

Szükségtelen bizonygatnom, a jelenlegi helyzet erősen hátráltja a munkát, hiszen nem tud rendszeresen megtartani a vezetőüléseket és a közgyűléseket. Igazán különösen hangzik a vezetőinek az a kijelentése, „Ha a BM tűzoltószertartat akar építtesse is fel” ...

Járásunk többi községében szeren más a tanács hozzáállás viszont KOFA-alapból vagy követésből még egyetlen forrtonadtak tűzoltó-egyenruhák beszerése. Kétszeresen is elismerésre, hogy az önkéntesek ilyen körülmények között is példásan ködnek. Mindezt erősen veszteti azonban az a tény, hogy itteni tanács vezetői nem érte adozatkésztségüket. Vajon mit tartható fenn ilyen helyzet?

Miskovits László  
tű. főmrv.  
Letenye

## Tűzoltónap Szökedencesen

A szökedencsi pártszervezet, a társadalmi szervek helyi testület kezdeményezésére február utolsó vasárnapján tűzoltónapot rendeztek az ünnepélyes dalomtélet alkalmával. Az ünnepségen megjelentek fényképezők, megörökítették, ezt volt ugyanis az első tűzoltónap, s a jövőben az utolsó vasárnapján évente rendezik.

A helyi művelődési otthon Csordás György parancsnok beszédet, majd megtörtént a fogadalomtétel. Ezután Bide tanácselnök emelkedett szóra. Múltára a csaknem 60 éves visszatekintő önkéntes tűzoltó fejlődését, eddigi eredményes tevékenységét. Megemlékezett hogy 1918-ban egy 60 éves tűzoltó óra alatt szinte az egész falu megostyan állott. Hangsúlyozta, hogy a mostani testület működése is segítsen a hasonló károk megelőzésében. Ezután a járási tanács megyei parancsnokság képviselői köszöntötték az önkénteseket, megemlékeztek a munkásságukról. Csordás György parancsnok, Lőrincz parancsnok helyettes, Cikli F. Antal István, Koma László és Vánk László pénztárolomban, János és Katona József pedig csétreben részesült. A program vezetőivel, majd táncmulatsággal ért véget.

A szökedencsi kezdeményezésű tűzoltónap hasznosan segítette a társadalmi szervek munkáját, mint a lakosság közti jó kapcsolat elmélyítését.

Németh János  
tű. szds.  
Marcali

## Köszönjük a segítségért

„Az NDK nagykövetségének segítségkocsiján német munkások február 23-án kirándultak Miskolcra és Eger környékre. Utközben a gépkocsik meghibásodtak és a csak a mezőkövesdi tűzoltóparancsnokság hathatós és eredményes tevékenységének köszönhetően a tűzoltók meg tudták távolítani a gépkocsikat a közlekedés útjából.

Ez úton is hálás köszönetet nyújtunk a készséges és szolgálatkész segítségért.

A mezőkövesdi tűzoltóparancsnok megmagható példáját nyújtó emberi segítőkészségnek, mindannyiunk háláját tolmácsoló

Várnagy Tibor  
h. üzemvezető



**A** cím és mondanivalója egyaránt ismeretes olvasóink körében, s az is köztudomású, hogy az ésszerűség, gazdaságosság, takarékoság sem újszerű, alkalmi jellegű fogalmak, hanem mindennapi tevékenységünk elengedhetetlen tartozékai. Hogy most mégis felelevenítjük ezeket a fogalmakat, az azért van, mert hajlamosak vagyunk a feledékenységre, történetesen arra, hogy ezek gyakorlati érvényesítése nem kampányjellegű, hanem állandó és igen fontos feladat.

Persze az utóbbi megállapítás sok egységünkre, a testületek egy jó részére nem teljesen érvényes, miután örvendetes példák sora bizonyítja, hogy szerényen bár, de mégis eszerint munkálkodnak a maguk szűk lehetőségeiken belül.

Ugyanakkor az is helytelen lenne, ha kijelentenénk, hogy a tűzoltóságnál egyedül és kizárólagosan csak a tatarozással, felújításokkal, az anyagok és eszközök gazdaságos felhasználásával takarékoskodhatunk. Szó sincs arról, hogy ezzel minden lehetőséget kimerítettünk. Nem véletlenül jelentette ki a Tűzrendészet országos parancsnoka a múlt évi tevékenységet értékelő tanácskozáson, hogy a belső takarékoságon túlmenően sokkal több lehetőség kínálkozik tekintetben a tűzrendészeti követelmények lehető legolcsóbb, de mégis maximális biztonságot adó előírása során.

Ezzel talán részben arra is választ adtunk, hogy új rovatunkkal tulajdonképpen az a célunk, hogy hónapról hónapra helyt adjunk benne az okos, jó kezdeményezéseknek, eredményeknek; a tűzrendészeti munkát előbbre vivő hasznos elgondolásoknak; példákkal, ötletekkel ösztönözzünk a jó, a hasznos meghonosítására. Ezt a célt viszont csak olvasóinkkal közösen tudjuk elérni, kérjük tehát, hogy tapasztalataikkal, elgondolásaikkal, ötleteikkel, javaslataikkal rendszeresen segítsenek nekünk a rovat szerkesztésében, és ilyen módon is járuljanak hozzá a tűzrendészeti munka további javításához.

Szerkesztőség

## Ami takarékoság, és ami nem...

**VENKÉNT A KARBANTARTÁSI** ZEG sokszorosát teszi ki az a munka, melyet az állami és önkéntes tűz- és katasztrófavédelem munkája érdekében kell végezni. A közszolgálatok építésére, tatarozására annyi idejüket áldozzák, ami forintban te ki sem fejezhető, de sok önkéntes tár épült fel már eddig is társadalmi befektetésekkel, minimális forint-felhasználással, mint pl. a páhi, a bélmegyeri, csátöltési, a faddi, a fertőszéplaki, vásáramenyi, gávai, hegykői, gyömrői, marji és még sokáig folytathatnánk a fel-  
lást.

isonló a helyzet az állami egységek: erőből végzett beruházásainál, ki-  
-nagyobb építkezéseinél. A tatabá-  
ak, a salgótarjániak, a veszprémiak és  
scsabaik és kisvárdaiak kerítése,  
a mátészalkaiak járda építése egy-  
gyig kiállják a próbát, a szertárak  
i betonkifutók javítására, cseréjére  
akár „országos vállalatot” is alakít-  
ának a szekszárdiak, a szentesiek,  
az ötletes kocsimosó építői — a za-  
rszégiek és a nyíregyháziak. De az  
nozó pécsieket sem hagyhatjuk ki,  
már nemcsak a vakolókanalet és a  
kecsket fogják meg, hanem sok szak-  
latnak is becsületére válnék az a  
sa, amelyet központi fűtésük besze-  
nél végeztek — a MÉH-nek szánt  
es ócskavasakból, vagy a diósgyő-  
t, akik központi fűtésük javítására

évek óta nem kértek forintkeretet, ha-  
nem azt teljes egészében saját maguk  
végzik.

A felsorolt példák annak az egészséges  
törekvésnek a bizonyítékai, amelyeket  
mind több helyen tapasztalhatunk a leg-  
változatosabb formában: a néhány forin-  
tocskát kitevő aprómunkától — a szinte  
vállalkozásszámba menő nagy kezdemé-  
nyezésekig. Ezekről elmondhatjuk, hogy  
valóban ésszerű, gyakorlati hasznú tettek,  
nem pedig a takarékoságot mindenáron  
keresztül vinni akaró, éppen ezért a leg-  
többször káros próbálkozások. Mert ilye-  
nek is vannak. És ami a legnagyobb baj,  
az esetek többségében nem is próbálkozá-  
sok, hanem bosszantó és olykor meglehe-  
tősen „drága” tények...

**EGYIK MEGYEI PARANCSNOKSÁ-**  
**GUNKON** olcsó anyagból készültek an-  
nakidején az öltözőszekrények, a drága  
importanyag helyett. A célnak persze nem  
felelnek meg, s ha mód lesz rá, valamennyit  
ki kell cserélni. Ugyanitt olcsón „számít-  
tották meg” a kazánokat, de két év múl-  
va újakat kellett helyettük beépíteni; a  
tömlőszárító torony viszont a „felhőkig”  
magasodik. Igaz, igen látványos... Az  
egyik fővároskörnyéki parancsnokságon  
kevés a szerelés, s ennek hiányát már  
csak a beköltözésnél tudtuk „bizonyítani”  
... Egy másik helyen „nem volt keret”  
központi fűtésre, de arra igen, hogy a cse-  
répkályhákat évenként (néha kétszer is)  
átrakassuk... Sorolhatnánk tovább az

effajta eseteket is, de nem célunk. Erről  
a néhányról is csak azért tettünk emlí-  
tést, hogy érzékeltesük: nem minden fo-  
rint-megtakarítás egyértelmű a takaré-  
kosággal, hanem néha a fordítottjának  
kellene érvényesülnie, éppen a cél érde-  
kében!...

Az előbbi néhány — s a többi nem em-  
lített — eset nem a tűzoltó elvtársak „lel-  
kén” szárad, jöllehet egy-két „dologban  
nálunk is másként állhatnánk, például a  
tervszerűséget illetően. Még ma sincs  
megszervezve — hogy csak ezt az egyet  
említsük — az anyag- és szerszámellá-  
tás, és a szakemberek ideje nincsen ösz-  
szehangolva a kiképzéssel. Ezekre a kér-  
désekre a helyes feleletet a Győr megyeiek  
adták meg. Olyan javító, karbantartó bri-  
gád felállítására tettek javaslatot, ame-  
lyik tervszerűen elvégezné a megye va-  
lamennyi szolgálati épületének karbantar-  
tását; kisebb javításokra: csapbőrözésre,  
elektromos zavarok elhárítására stb. egy-  
ségenként jelölnének ki szakembereket.  
Ha javaslatukat jóváhagyják, a szakem-  
berek folyamatosan végezhetik munkájuk-  
at; a brigád kapacitásához mérten be-  
szerezhető az anyag, megszervezhető a  
szerszámellátás és nem ütközik akadályba  
a szakemberek utazása, az anyagok száll-  
lítása.

A karbantartások, javítások megszerve-  
zése nemcsak forintkihátás szempontjá-  
ból fontos; épületeink állagának meg-  
ővése a legkönnyebben észlelhető takaré-  
koság. Egy cserép hiánya száraz időben  
nem okoz kárt, de esős időben annál töb-  
bet. Csőrepedés, rövidzárlat, ablaküveg-  
hiány, rossz zár — komoly károkat von-  
hat maga után. Sokszor hiába van keret,  
mégsem tudjuk elvégeztetni a sürgős vagy  
kevésbé sürgős karbantartási munkákat,  
mert nincs „költségvetés” és nincs „vál-  
lati kapacitás”. A hibák azonnali kija-  
vítására pedig — tapasztalataink bizo-  
nyítják — soha nincs a vállalatoknak nél-  
külözhető szakembere, miután ők is ter-  
szerint dolgoznak.

**AZ EMLÍTETTEK KORÁNTSEM AZT**  
**JELENTIK**, hogy ezután mindent „házon  
belül” intézünk el. A nagyobb beruházási  
és felújítási munkákat továbbra is váll-  
latokkal végeztetjük. Ilyen esetekben is  
fontos azonban tervszerű felmérés, a vég-  
zendő munkák meghatározása a progra-  
mozás előtt, mert az ötletszerű építési  
program következményeként már jó né-  
hány ezer forint kötbért fizettünk az évek  
során. Csak a legszükségesebb munkával  
szabad vállalatokat megbízni, de ami  
szükséges, azt semmi esetre sem szabad  
elodáznai, mert egy-két év, esetleg egy-két  
hónap múlva sokkal többbe kerülhet.

Tegyük szervezettebbé munkánkat, és  
akkor gazdálkodásunk is ésszerűvé válik,  
nem pedig csak látszatát keltjük a taka-  
rékoságnak!

Tóth Ignác  
tű. őrgy.

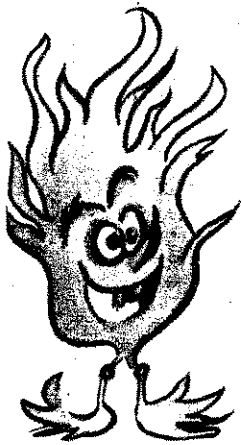

A finn tűzoltóság által készített és terjesztett kifestőkönyv címlapja. Az érdekes megoldású kiadványt 5-7 éves gyermekek részére szerkesztették



A Német Demokratikus Köztársaság tűzrendészeti szervei egyik propaganda-füzetcskéjének címlapja igen szemléltetően utal a belső tartalomra

## Hozzászólás a „Melyik a legjobb módszer?”

c. vitacikkhez

**Érdeklődéssel olvastam** Fekete Gyula szds. elvtársnak a gyermekjátékból keletkezett tüzesetekkel kapcsolatos cikkét. Helyesen világít rá arra, hogy a statisztika számadatai mögé kell néznünk, s hogy mennyi mindent kell mérlegelni egy-egy gyermektragédiát követően.

A gyermekjátékból keletkezett tüzek leküzdésének problémája nem újkeletű. Meggyőződésem, hogy minden tűzoltó elvtársat foglalkoztat, mégis vajon hány parancsnokunk végzett hasonló részletességű értékelést? Tapasztalatom szerint a tűz-kár-statisztikát általában csak az előző évi adatokkal vetjük össze és csak azt nézzük, hogy emelkedett-e, illetve csökkent-e az egyes keletkezési okokból támadt tüzek száma és kárértéke.

Nem ismerem országos viszonylatban a gyermekjátékból keletkezett halálos kimenetelű tüzesetek számát, de a sajtóból és a lapjelentésekből számtalan ilyenről szereztem tudomást. Mind-egyike külön-külön is megrázott a maga sajnálatos tragédiájával, és arra ösztönzött, hogy a Tűzoltó Múzeum kiállításain foglalkozzunk az ilyen tüzesetek megelőzésével, a helyes módszerek ismertetésével.

A szeghalmi járás adatai és a korábban áttanulmányozott adatok arra engednek következtetni, hogy ha országos viszonylatban megvizsgálunk a bekeletkezett gyermektragédiák körülményeit a cikkben felsorolt szempontok szerint, akkor igencsak egyező eredményeket kapnánk. Együttal azokra a kérdésekre is hasonló feleletet nyernénk, hogy elégséges-e és jó irányba hat-e, vagy egyáltalán eljut-e a mi propagandánk azokhoz, akiknél a legnagyobb szükség volna a felvilágosító, megayózó szóra? A cikkből az derült ki, hogy a legtöbb esetben nem jutott el a felvilágosítás a károsulthoz!

„Melyik a legjobb módszer?” Nem is olyan egyszerű a válasz, hiszen közismert, hogy évek óta keresik azokat a módszereket, amelyekkel hatásosan lehetne védekezni a gyermekek gyújtó-

eszközökkel történő játéka ellen. A gyermekek által okozott problémája nemzetközi probléma; a külföldi sajtó is meybentő gyermektragédiákról ad nap mint nap számot.

### Az egyes országok alkalmazott módszereit vizs

általánosan megállapítható; a propaganda közvetlen és közvetett. Vagyis egyrészt közvet magához a gyermekekhez szólhat, másrészt közvetve, a szü és a nevelőkön keresztül hathat a gyermekekre is.

Nézzünk néhány példát a közvetlenül ható propagandá

Angliában a Megelőző Tűzrendészeti Bizottság már 190 a gyermek gyufával és tűzzel való játékából eredő életves; mek és vagyoni károk csökkentése céljából gyermekmese-izatot hirdetett.

A pályázatra beküldött 286 mese mindegyike arról ír hogy a gyermekek ne játsszanak a tűzzel és a gyufával. Az díjnyertes mese a gonosz gyufáról szól. (Ez számunkra tanulságos, mert a hasonló felépítésű meséktől talán nő is hatnának eredményt.) A mesében szereplő állatok; a bog; egérke és patkány nem akarnak rosszat a gyermekeknek ítélik a gyufát, mert az „gyülöli... a fiukat és lányokat, sz; valamennyit összeégetni!” „...mi már sok gyereket össz tünk s ezentúl is megtesszük, ha játszanak velünk!” — je ki a gonosz gyufák. Végül az állatok összefognak, gyer mekmentsek a gyermekeket. Ez a mese a gyermek gyújtó iránti érdeklődését negatív irányba tereli, arra tanítja, ho; jen a „gonosztól”, jelen esetben a gyufától és a tűztől.

Ezt a módszert, amelynél mese formájában gyermekl; szüleihez (akik a mesét felolvassák) egyaránt szól a felvi; tás, jónak tartom, mert szórakoztat és egyben okulással i; gál.

### Nálunk ezzel a lehetőséggel tudomásom sze;

ban terjesztett mesével — csak egyetlen egyszer élték, ez a módszer célravezető lehetne sok esetben. Gondoljunk arra, hogy egy tanulságos, pedagógiailag jól felépített tűzró mese az óvodák, napközis megsegűjteményébe bekerülve r kis gyermek felvilágosítását szolgálhatná. A gyermek-mes; vekbe írt ilyen mese a felnőtteknek is okulással szolgálna; több családba jutna el, s talán a rádió és a televízió is biz vállalná az ilyen mesék ismertetését. Véleményem szerint éves gyermekek esetében célravezető lenne az ilyen felvi; tásnak ez a módja.

Jó példa erre a finn tűzoltóság kezdeményezése, hogy é kifestő könyveket rendszeresített. Ezekben jellegzetes figur; repelnek és az 5-7 éves gyermekek értelmi színvonalána; felelő tanulságos történetek vannak megrajzolva.

A Német Demokratikus Köztársaság Belügyminiszt; nak felvilágosító füzet sorozata egyik 1962. évi számában; gyermekek által okozott tüzesetekkel foglalkozik. Megál





A finnek egy másik ötletes módszere: az ajtóra, levélre ragasztható címke, ami szöveg nélkül is kifejező és sokatmondó a felnőttek számára

Képes, grafikus összeállítású propagandafüzetecske az NDK-ból. Mondanivalója érdekesen tükröződik a kombinált címlapon; témája jól szolgálja a megelőzést



gy a gyermek-gyűjtogatások már a 3 éveseknél kezdődnek; 5—6—7—8 évesek gyűjtogatnak a legtöbbit és a 14 éveseknél egkevesebb az ilyen cselekmények száma.

Arra is rámutat ez a grafikon, hogy a felvilágosítást a gyermek kora szerint különböző módon kell alkalmazni. Más módok szükségesek az írni-olvasni még nem tudók, mások a 6—10 éves iskolások és megint mások a nagyobbak (10—14 évesek) és a szülők felvilágosítására.

Arra a végkövetkeztetésre jutottak, hogy nem elég a gyűjtők között a gyermek elől elzárni, hanem úgy kell a gyermekkel találkozni, hogy az magától elálljon a gyűjtogatástól. A legtöbb gyermekjátékból támadt tűz az NDK-ban is, úgy mint nálunk, ahhoz követte be. Az évszakok és az ilyen tüzesetek száma érdekes összefüggést mutat. A legtöbb tavasszal (március, április) és ősszel (szeptember, október) fordul elő — az esős időben a lakásban, pajtában stb. játszó gyermekek miatt.

Megállapították, hogy a vidéken nyaraló városi gyermekek többségében voltak tüzesetek okozói, ezért külön füzetben foglalnak az ilyen tüzek elhárításával.

Gondoskodásuk még a táborozó gyermekekre is kiterjed, és színes füzetben a táborozás tűzrendészetére oktatják őket.

**A közvetett módszereket** mindenütt széles körben alkalmazzák. A szülők, a gyűjtők felvilágosítására szolgáló nyomtatványok nagy mennyiségben készülnek. Nálunk is szép számmal adtak ki a megyei tűzrendészeti parancsnokságok propaganda-füzeteket. Ezeket vizsgálva az a vélemény alakult ki bennem, hogy sok esetben ezek a füzetek többet markolnak a kelleténél és éppen ezért keveset értenek. Általános hibájuknak tartom, hogy minden problémát bele akar sűríteni és minél több általános megelőző tűzrendészeti tanácsot adni. Ezek között ugyan a gyermek okozta tüzekre is van szó, de igen röviden. Van olyan kiadvány is, amely csak a tüzesetek okozta tüzekkel foglalkozik. Ezek egy része ábra nélküli, mások viszont olyan ábrával készültek, amelyek éppen azt mutatják, amit meg akarunk előzni: a gyermek játszik a gyufákkal, dobányzik stb. Nem minden alap nélkül merül fel bennem a kérdés: vajon egy ilyen ábra gyerek-kézbe kerülve nem gyűjtogatásra ösztönöz-e?

A propaganda-nyomtatvány a tüzek megelőzésében ma már nélkülözhetetlen. A különböző tűzkezelési lehetőségeket, a megelőzés szabályait meg kell magyarázni, a hozzá nem értők számára is könnyen érthetővé kell tenni. Ez a helyzet a gyermekjátékból keletkező tüzesetek megelőzésénél is. Jól megszövegezett propaganda-nyomtatvány a legtöbb esetben eléri a kívánt célt. Az emberek többsége — s méginkább a gyermek — szívesen fogadja a világos, egyszerű szövegezésű propaganda-nyomtatványt, amely tárgyilagos és főleg könnyen megérthető. A tapasztalat szerint a hosszú szövegeket nem olvassák el. Persze a rövid, kapó szöveg sem elégséges, szükséges tehát, hogy a figyelmet képpel vagy rajzzal legalább a borítón felkeltsük. A kép kapjon szervesen a szöveghez és egészítse ki azt. Ne feledjük: a nyomtatvány akkor éri el a célját, ha annak kiemelt fő szövege (címe) az olvasó figyelmét felkelti, kíváncsivá teszi és arra ösztönözi, hogy elolvassa az egészet, és végül ami a cél — ha az olvasó a szöveg lényege megmarad az emlékezetében. A szöveg legyen rövid, s ami talán a legfontosabb: a témát az olvasó számára szövegből próbáljuk megragadni, vagyis azt mondjuk el, ami fontos és amit az olvasó még nem ismerhet. (Ezek az irányelvek nemcsak a gyermekjátékból keletkező tüzesetek megelőzésére, hanem minden más, minden egyéb tűzrendészeti propaganda-kiadványunkra érvényesek.)

### Az említetteken túl

— külföldi példák nyomán — még néhány érdekes propaganda módszerre hívom fel a figyelmet. A finnek ajtóra, levélre ragasztható címkeje pl. a lakásba zárt gyermek tragédiájának megelőzését szolgálja. A szovjet tűzoltók ötletes könyvjelzői és levelezőlappjai, amelyeket a szülők küldhetnek figyelmeztetésül egymásnak — követendő példát mutatnak.

Véleményem szerint a napi sajtó, a Nők Lapja, a Tükrör, az Ország-Világ, a Kisdobos stb. hasábjait még jobban igénybe kell venni a gyermektragédiák megelőzése érdekében, hiszen ez a harc, amellyel, hogy a tüzkárok csökkentését célozza, sokkal inkább a jövő nemzedékért folyik.

Minden olyan eszközt, amely alkalmas propaganda kifejtésre (sajtó, rádió, televízió, film, plakát, társadalmi szerv stb.) fel kell használnunk, igénybe kell venni, mert csak a legszélesebb felvilágosító munkával érhetjük el a gyermekjátékból támadt tüzek számának csökkentését és elözhajthatjuk meg a gyermektragédiákat.

Minárovics János  
tű. örgy.

Levelezőlap — ugyancsak a szovjet tűzrendészeti szervek propagandatárának gazdag és sokoldalú anyagából



# Amit a röntgenezésről tudnunk kell

## Mire jó a röntgensugár?

1. Bizonyos betegségek röntgen tüneteinek a megállapítására,
2. bizonyos betegségek röntgen tüneteinek a kizárására,
3. terápiás (gyógyító) kezelésre,
4. ipari célokra.

Tehát először is csak bizonyos betegségeknek vannak röntgen tüneteik. Ezek a röntgen elváltozások megerősíthetik, pontosabbá tehetik a beküldő orvos által feltételezett diagnózist, körülhatárolhatják a kórosan elváltozott területet, ellenőrző, kontroll vizsgálattal pedig alátámaszthatják a folyamat javulását vagy rosszabbodását.

Előfordul, hogy más vizsgálatokkal valamely betegség nem zárható ki teljesen, és a röntgenestől várják, hogy a gyanút bizonyossá tegye. — vagy kimondja a nemleges választ. (Pl. a betegnek nincs röntgenrel észlelhető tüdőgyulladás, nincs gyomorfekélye stb.)

Akadnak ezenkívül olyan betegségek, amelyeknek nincsenek röntgen tüneteik, vagy ezek nem jelentősek, tehát a diagnózis röntgen vizsgálat nélkül is megállapítható, és megkezdődhet a kezelés.

Az átvilágítás lényegesen nagyobb sugárterheléssel jár. Egy perces mellkas-átvilágítás 100-szor nagyobb sugárterhelést jelent, mint egy mellkas-felvétel, és az öt perces gyomor-röntgen az előbbinél is 10-szer nagyobb sugárdózis kiszolgáltatását jelent. Ezért külföldön sok helyen olyan irányzat kezd elterjedni, hogy — sugárdózis csökkentése céljából — mindent felvételekkel diagnosztizáljanak. Ez azonban hazai befogás és a magyar röntgenesek külföldi tapasztalatai szerint túlzó elképzelés, mert bizonyos betegségek csak átvilágítással állapíthatók meg, egyes betegségeknel pedig teljesen szerencse kérdése, hogy a felvételek éppen olyan beállításban és időpontban készülnek-e, amikor a körünet röntgenrel ábrázolható, s ez elég gyakran durva tévedéshez vezethet. Indokolt esetben tehát átvilágítást kell végezni, de arra törekedve, hogy ne haladja meg a szükséges mérték legalsó időhatárát. Tüdőszűrő vizsgálatok során pedig ernyőfényképezési módszerrel kell dolgozni, ami lényegesen kisebb sugárterhelést jelent.

## Amiben a betegek segíthetnek

Hátfájás, vagy köhögés miatt ne ragaszkodjanak feleslegesen sűrűn ismétlődő átvilágításhoz. Bizzák az orvosokra az ilyen vizsgálat szükségességét. A birtokukban levő régebbi röntgenleleteket mindenkor vigyék magukkal az orvosi vizsgálatra.

A kezelőorvos által történő kikérdezéskor feltétlenül említsék meg a röntgen vizsgálatot is, főleg a legnagyobb sugárterheléssel járó gyomor-, bél-röntgen vizsgálatokat, és kívánatos, hogy a betegek ezeket lehetőleg számszerűen és időbelileg is jegyezzék meg.

A filmfelvételek ugyan lényegesen kisebb sugárterhelést jelentenek, de ez sem becslhető le, és nagy segítség, ha a beteg orvosának, vagy a röntgenosztályon való jelentkezéskor kérdés nélkül is megmondja, hogy előzőleg már átesett azonos jellegű vizsgálaton.

Sajnos a körülmények elég sok visszasságra és ütközésre adnak lehetőséget. Ezek a gátló tényezők a következők:

1. Az átvilágítási vizsgálat sötétben és többnyire állva történik.
2. Az érzékenyebb beteg parancsra érzi az orvosnak azt a kérését, amit az idő rövidítése (a sugárdózis csökkentése!) céljából röviden fogalmaz (tegye kezét csipőre, forduljon balra, forduljon jobbra stb.).
3. A sötétség és a környezetismeret hiánya miatt rosszul tájékozódik, és a kért fordulatokat sokszor ellenkezéleg hajtja végre.
4. Mint beteg pszichikailag is rosszabb kedélyállapotban van, és ez reakcióiban megnyilvánulhat.

## A lehetőségek nem korlátlanok

A röntgenvizsgálat alkalmazási lehetőségei természetesen távolról sem korlátlanok. Nem tudjuk mindig megmondani, hogy a betegnek mi a baja, miért vannak fájdalmai, hiszen akkor „csodadoktorok” lennénk, és az orvosoknak semmi mást sem kellene megtanulniuk, csak a röntgengép kezelését, és a képek értékelését, és már ismernék is, a baj okát. Elég sok betegünk azonban ezt nem tudja, vagy nem akarja megérteni, s a negatív mellkasi lelet láttán elégedetlenül mondja: „Akkor nem értem, miért fáj a hátam?” A hátfájás természetesen még nem jelent tüdőbajt. Bizonyos értelemben nem lenne baj, ha a tbc ilyen tünettől járna, mert akkor az ilyen betegek sokkal hamarabb felkeresnék az orvost. Szerencsére rendszerint csak egyszerű influenza, vagy a reumatológia körébe sorolható valamely enyhébb betegség okoz ilyen panaszt vagy tüneteket. Tehát nem a röntgenes hibája, ha nem tudja kimutatni a fájdalom okát, hanem egyszerű kizárásos diagnózisról van szó, ami a kezelőorvos esetleg arról tájékoztatja, hogy a betegnek nincs tüdőgyulladása. Hogy mi a baja akkor? Ezt a beküldő orvos dönti el egyéb vizsgálatok alapján, a röntgenes csupán (ez esetben pl. kizáró) adatot szolgáltatott.

Rövid ismertetésünket rendelőintézeti tapasztalatok alapján írtuk. A sugárártalom és sugárvédelem azonban nemcsak rendelőintézeti, hanem az egész világra kiterjedő probléma. Néhány évvel ezelőtt Budapesten ebből a tárgykörből nemzetközi konferenciát tartottak, és ezen olyan statisztikai adatokkal szolgáltak, hogy fővárosunk az egy főre eső röntgen-sugárdózis kiszolgáltatásában, vagyis a túlröntgenezésben világviszonylatban vezet.

A röntgen-orvos és a beteg közti jó kapcsolat kiépítése egyik döntő feltétele lehetne annak, hogy ez a kétértékű dicsőség országunk határain túlra kerüljön.

dr. Sebes László  
ro. őrgy.

# KIREPÜLÜN

A NYUGAT-URAL — a zöld arany t. ma. Pjermától Kudrimkardig és tovább, ráig hatalmas erdőrengesek húzódnak. Ez a végeláthatatlan erdőrenges éles négysz. van osztva, és minden ilyen négyszögny leten emberek kutatják: nem lobbantak valahol a lángok. Ezeknek az embereknek lehetősége hosszú az elnevezésük: a légi védelem tüzoltó-éjtőernyős szolgálatának osztottai.

Néhány évvel ezelőtt sikerült megismernem az erdő-tüzdélmi szolgálatot, akkor douszkoj, volt pilóta irányította a repülő-Életének több mint 30 évét átdozta a nek. Küzdött a lángokkal a távol-kelet leugrott erdei „gázlókra” Szibériában: a égéseket és alsó tüzeket oltott a leningi arhengelszki erdőben.

— A mi repülőnk — mesélte Mordovs. Pjerm, s a kirovi terület, valamint a Mari, Udmurt autonóm köztársaságok el tetti örökösök. Területük öss. sen 40 mill. tár. Valóságos zöld biroda” .

S íme itt vagyok a repi Stéren. A als között, hogy Nikolaj Mo mouszki megf pilóta hamarosan felderít: repülésre indu ismerősöm, és engedélyt kérek tőle. hog mehessek.

— Éjtőernyővel ugrott már? — kérdezi rúan a szolgálat vezetője.

Ezrevén, hogy a feleletemtől függ egy ságról tekintésem, olyan flegmán vála ahogy csak lehet: „Előfordult már...”

Az AN-2 repülőgéppel mellett már összejárőrscapat. A tüzoltók kezelihasban é borsapokban várakoznak. Néhányuknak jegyver van a vállán.

Vadászatra készülnek? — értetlenkedem — Megesik néha — válaszol Alekszej: instruktork. Ha a helikopter nem tud ké, tajgáról, az időjárás kedvezőtlen, vagy n lami történik, akkor néhány napot a tajg tünk, s önellátásra rendezkedünk be.

A tüzoltók szerencsés vadászatokra er nek. Medvékkel való találkozásokra, és lanul nagy folyami sügérekre, amelyek del tavakban is élnek.

A beszélgetéssel kapcsolatos kérdéseim kov ezt válaszolja: „Ha sikerül irányít éjtőernyő kupoláját, s helyesen földet ér kor általában nem olyan nagy a kockáza munkra már megszokott órjráti repülés.

## Új kötélorsó

— gyorsabb szere

Ú  
J  
Í  
T  
Á  
S

ÓZE FERENC önk. tőrgy.,

házi tüzoltóparancsnok, Buri ván és Bella Sándor önként oltók olyan ötletes újítást jav küldtek be, amely lehetővé feckendők szívóoldali szerel néhány másodperccel való le részét. Ez pedig káreseteknél senyek alkalmával is igen h nak bizonyulhat. A cibakhá kéntések a tavalyi versenyek az újítás szerinti kötélorsóká náiták, és ez is hozzájárú litésre méltó eredmények elér

Tekintettel arra, hogy a köi nak a csatolt rajz alapján elkészítése nem okoz küll nehézséget, elsősorban az ői tüzoltótestületeknek tanác hogy kövessék a cibakházia a versenyre készülő rajokat el ezzel a felszereléssel. A orsóval a tüzesetek során másodperceket nyerhetnek. I tos, hogy az állami tüzoltó geknél is bevezessék az Könyven elkészíthetők a köt megyei műhelyekben, s ha tuk sokkal előnyösebb, n jelenlegieké.

A kötélorsó szívótömlők és szelepkötélhez egyaránt alk ható.

# TÜZHÖZ...

...néhány másodperc múlva az indító már jött a zászlócskát. A „munkaszervező Anton” ifjút, s könnyedén fölemelkedik a földről. Utalig érte el a magasságot, de Mihail Agar-tűzoltó már kapcsolatot is teremtett rádióvázissal. Már nem csodálkozom a tűzoltók sokoldalúságán, hiszen mindegyikük jól a robbantási munkákat, s a rádióberendezés kezelését is. Alattunk lassanként eltűnik a szeszegben Pjerm festői panorámája, hátrahagyva a Kamszki-tenger tükre, s köröskörül ősség felett repülünk.

REPÜLŐGÉP ELKANYARODIK és észreveszük, hogy alattunk füst gomolyog. Malinovszkij kintéz a pilótáifükből. „Ott elől nagy van!” — mondja.

tekintve, már megkülönböztethetjük a bívörös lángnyelveket. Innen a magasból végtelennek látszanak. „Ugy tűnik, alsó égés” — gondolom magamban, emlékezve Malinovszkij ábbi elbeszélésére. „Leginkább veszélyesek úgynevezett felső égések — magyarázta nekem —, amikor a lángok elragadják a fák koronáit. Az ilyen tűz minden előlányt megsemmisít óránként 30–35 km-es sebességgel terjed. nehéz harcolni vele. Egyszer láttam, hogy száz méter széles folyó sem tudta útját állni ingoknak.”

Mitől égnek az erdők? A villámcsapásoktól? — érdezem.

No, nem egészen — válaszolja Malinovszkij a villám ritka keletkezési ok. A fő vétkesek emberek. A vadászok, halászok, gombaszemek, fuvadók. Szóval azok, akik az erdőben tügyújtanak.

Malinovszkij és Zsitkov az ablakhoz szorítva ikat, földet érére alkalmas helyet keresnek. eladat nem könnyű, ugyanis alattunk sűrű ő van. Végül is felfedezünk egy száraz motat, amelyen szétszórtan áll néhány nyírfa.

Ide, itt egészen rendezes földet érhetünk — mondja Zsitkov, és látva Malinovszkij egyetlen tekintetét, máris megparancsolja: „Agar-t, te ugrasz elsőnek”. Az teemeli fejéről a ora fűhálókat, s lecsavarja a rádiót, kov ezzel egyidejűleg egy kis megrághelt iernyőcskét dob ki, úgynevezett felderítő

ernyőt, s figyelmesen néz a nyomába. Agarkov már készen van. Zsitkov meg egyszer figyelmesen megnézi az ejtőernyőt. Pár másodperc csupán, s már el is hagyja a fedélzetet. Energikusan irányítva az ejtőernyő-kupolát, a kiszáradt mocsárnak egészen a közepén ér földet. Hamarosan Makszimenkov, Szmikov, Maszlennikov és Gridaszov is követi. Utolsónak az instruktor hagyja el a gepet. Ugy látszik, valamennyien sikeresen földet értek. Malinovszkij megkönnyebbülten felsóhajt, és ejtőernyőkkel utánuk dobja a rádióállomást, a tűzoltófelszerelést, s a robbantóanyagot. A repülőgép meg egy fordulatot tesz a mocsár felett, fűcsüt int a szárnyával, és ellenkező irányba fordul.

VISSZATÉRVE A BÁZISRA, megtudtam, hogy helikopter repül ki Zsitkov csoportjához a tűz színhelyére, ideje ugyanis kiegészíteni a robbantóanyagokat.

— En magat a tüzet meg nem láttam, bizonygatom a szigorú parancsnoknak. „Na, nem bánom, repüljön! S int a kezével, hogy megnyugodjam. Ugy látszik, ket és negyed óra alatt, mint mondani szokták, szemtől szembe leszek a hatalmas erdőtüz pusztító lángjaival. Valóban alsó égés keletkezett, ahogyan feltételeztem. A kékeszürke füst mögött szinte lángtenger van. Az égés maró szaga kiszorította a túlevélű erdő gyanta-illatát. Patogva dőlnek le a hatalmas fák, s valóságos szikra-esőt oltanak. A forróság kezd tűrhetetlenné válni, noha elég távol állunk a tüztől. Kigömbölgő a sapkáját, s arcát kendővel törölgetve. Zsitkov lép hozzánk.

— Az erdőgazdasági embereknek kell ide jönnünk — jelenti a helikopterrel érkezett operatív ügyeletesnek. De mi magunk is boldogulunk. Várjon egy kissé.

Nekem, az ilyen ügyekben járatlan embernek, némileg dicsékesképp hangzottak az instruktor szavai. Ott, ahol szerinte maguk is boldogulnak, se végét, se szélét nem látni a tűznek. Itt nem felelni kellene a segítsérről, hanem minden harangot megkorgatva egyenesen követelni kellene. De úgy gondolom, az

operatív ügyeletes tapasztalt ember, s majd rendezőhöz a dolgokat. Am ő nyugodtan bölöget a fejével, hogy csak csinálják ahogyan tudják, s félreáll.

Ugy látszik, csakugyan nem győzzük kívánni a végét. A lángok nemhogy kisebbedtek, hanem a kiszáradt tőtől a tagja felé terjedtek. Olyan hatalmas erdő pusztulásának tanúja vagyok, hogy a szívem is bélesajdul. A helikopter mellett álló pilótája oldalba lök, s az erdő szélére mutat. Hatalmas fenyőfa áll itt — ketten sem tudnánk körülfogni — a teteje pedig úgy szőlővön nem is látható. A fa körül füstöl a fű, s rohamosan felfelé törnek a lángnyelvek. A fenyőfa-örvids a szemünk láttára gyökereitől a koronájáig fátkyakent lángra lobbant.

Az ejtőernyős-tűzoltók nyugodtan, ám azért különös élenkséggel dolgoznak. Erződük, hogy ez mindennapi munkájuk. Robbantóanyagot helyeznek a kisdótt lyukakba, parancsra meggyújtják a zsinórt, majd a fák védelme alá sietnek. Az erdő megremeg a hatalmas robbantásoktól. A mindkét oldalon kidobódott föld mintegy 6 méterre szélesíti ki a védősávot. Malinovszkijtól tudom, hogy ez megbízható akadálya az alsó tűz terjedésének.

Zsitkov végigtekint a „hárcmezőn”. Elégedett, s ezt nem is igyekszik titkolni, hiszen minden természetüen halad.

— A nagyját már elvégeztük. A tűz lokálzalva van — mondja. Természetesen nem maradhat felügyelet nélkül, véglegesen is el kell útanni. Ezzel már az erdőgazdaság dolgozói foglalkoznak.

A helikopterhez hívatnak bennünket, mivel az operatív ügyeletes a bázisra szólítja. Az őr itt marad az erdőgazdaságiak megérkezéséig.

BÜCSÜZUNK ezektől a nagyszerű emberektől, s további munkasikereket, s ami a legfőbb: szerencsés földet éréseket kívánunk nekik.

A napokban tudtam meg, hogy a pjermit terület szovkamszki kerületének végrehaftó bizottsága az ejtőernyős tűzoltó-szolgálat számos beosztottját kitüntette az 1964-ben keletkezett erdőtüzek eredményes felszámolásáért.

A Nyugat-Urali erdőrendetete szinte határtalan. Felbecsülhetetlen értékű kincse országunknak. Ejjel és nappal, nyáron és télen éber őrk — legi tűzoltók — ővják, mert ezt a szép és férfias hivatást választották.

Oroszból fordította: Gábor Róbert

cibakházi önkéntes tűzoltók uslatát a BM Tűzrendészet Ország-Parancsnokságának újításokat ráló bizottsága újításként elfo- ta, és eszmel alapon díjazta.

## KÜTELORSÓ MŰSZAKI LE- IRÁSA

z orsó tengelye Ø 12–15 mm-es bacéliból készül. A rászereelt fo- yút fából kell esztergálni vagy ragni. A nyelet belül a tengely- hegsztett alátéttel, kívül pedig -ös esavarral beszorított lemezzel ítik. A forgóorsó kb. 18 mm g Ø-jű vascső, ami könnyen a tengelyen. Az oldaltárcsák m-es vaslemezből készülnek. A ely végére M 12-es koronás- it kell alkalmazni, s ezt elmoz- is ellen sasszeggel kell rögzíteni. -ögzítés kontraanyával is meg- ató. szeszerelés előtt zsírozzuk a tet- t, a fittárcsákat meg olajjal uk át. -összeszerelt orsónak könnyen forognia a tengelyen. Haszná- a vétel előtt a kész orsót előszőr davédő, majd olajfestékkel kell steni.

## KÜTKÖTÉL ORSÓ

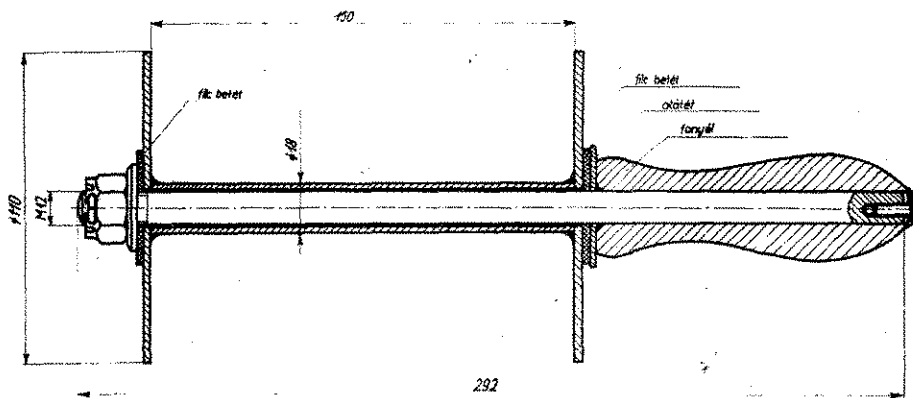

# Hírek



Rádi Károly hdgy. is értékes javarlatokat tett a III. kerületiek értekezletén

## Húsz év a nép szolgálatában

Felszabadulásunk

20. évfordulója alkalmából

20 ÉV A NÉP SZOLGÁLATÁBAN

címmel

Április 3-án kiállítás nyílt Budapesten, a VI. kerületi Népköztársaság útja 55. szám alatt. A kiállítás célja a BM-szervek húszéves történetének, fejlődésének bemutatása. A kiállítás hétköznapiakon — hétfő kivételével — 11-től 19 óráig, vasárnap és ünnepnapokon pedig 10 és 13 óra között tekinthető meg.

## Tartalmas tanácskozás

Jól sikerült értekezletet tartottak a III. kerületi parancsnokságon március 17-én, s ezen dr. Farkas György t. ezds., a Tűzrendészet budapesti parancsnoka is részt vett, Juhász Lajos t. szds. beszámolójában sokoldalúan és tárgyilagosan értékelte a kerület tűzrendészeti helyzetét, s az egység kapcsolatos tevékenységét. Megtudtuk, hogy a tűzkar 1964-ben némileg meghaladta az előző évit, de összességében így sem volt tetemes. A tűzesetek száma azonban azokban az üzemekben is jelentősen emelkedett, amelyekben instruktorok teljesítik a szolgálatot. A legtöbb tűz elektromos berendezések szabálytalan használatából keletkezett.

A parancsnokság összesen 37 vezető beosztású személy ellen indított szabálysértési eljárást az elmúlt évben, s ez a tény ugyancsak nem megnyugtató.

A tanács mindjobban segíti az egység munkáját. A házkézelségek például bekapcsolódnak a megelőzésbe, felülvizsgálják a régi építményeket és szükség esetén intézkednek. A propagandamunka fejlődéséről pedig az üzemi lapokban megjelent számos cikk is tanuskodik.

A beszámoló és a felszólalók egyaránt pozitívan értékelték az egység káreseteknél végzett munkáját. Ugyanakkor hangsúlyozták, hogy főleg a fiatalabb tűzoltók képzettsége és gyakorlati jártassága nem

eléggé kielégítő. Javasolták továbbá, hogy minél több olyan ellenőrzést tartssanak a létesítményekben, amely kiterjed az építkezések és tűzrendészeti hálózat felülvizsgálatára is. Dr. Farkas György t. ezds. felszólalásában hangsúlyozta, hogy testületünknek a jól végzett, felelősséget jelentő munka mellett a legfontosabb a takarékoskodás. Felhívta továbbá a figyelmet azoknak a gyáraknak az alaposabb ellenőrzésére, amelyekben rendszeresen kisebb tüzek keletkeznek.

## Tűz- és káresetek

A Ganz-Mávag iemenzhajtó üzemében február 18-én meggyulladt egy darukezelő felke felső berendezése, és az ott tartózkodó Grász Györgyné 51 éves darukezelő a tűz következtében életét veszítette. A vizsgálat megállapította, hogy az elektromos hősugárzótól meggyulladt a ruházata, s a tűz átterjedt a darusfelke berendezésére. A kivonult egységek 1 db E sugárral működtek.

A kipattanó szikra meggyújtotta a faszladában tartott tüzelőt február 22-én Nógrádverőcén, a Szamos u. 16. sz. házban. A lakásban ittas állapotban tartózkodott özv. Mezőlaci Gézáné 82 éves háztartásbeli füstmérgezés következtében életét veszítette.

Kasza Ilona 67 éves lakos agyban dohányzott és közben elaludt Ráckevén, az Újhegy u. 4. sz. alatti lakásában. Meggyulladt az ágynemű, és az idős nő életét veszítette.

A Csongrád megyei Nagylaki Kendergyár munkaszállításán február 22-én Széchenyi Péter és Pál József rakodómunkások meg Virág Emil gépkocsivezető égő kokszkosárral akarták felmelegíteni a szoba levegőjét. A keletkezett füstben Széchenyi Péter életét veszítette. Két társát pedig füstmérgezéssel kórházba szállították.

Február 24-én tűz keletkezett a Zala megyei Mikospusztai Lengyárban. Eggett egy földszintes raktárépület tetőzete 385 m<sup>2</sup> területen, valamint az ott tárolt nagymennyiségű bálázott lenkóc. A kivonult egységek 15 db E sugárral működtek. Oltás során Kovács Ernő t. örv. bordatörést szenvedett. A vizsgálat megállapította, hogy a tüzet gondatlanság okozta. Böröcz Ottó, a kenderüzem raktárosa az épületben levő kéziraktárban, a bálaktól kb. 15-20 cm-re indította be. majd túraztatta motorkerékpárjára. A kipattanó szikrától a bálá meggyulladt. 450 000 Ft kár keletkezett.

Meggyulladt a kemence füstjartára helyezett szalma február 24-én a Szabolcs megyei Nyírmadai Állami Gazdaság területén, s ennek következtében meggyulladt és részben leégett egy 53x9 m-es istálló, és alulról nádpadlóval borított cserépfedésű tetőzete. A tőzet és a padló közötti rés egyébként polyvával volt kitöltve. A kivonult egységek 6 db E sugárral működtek. Az oltási munkálatokat nehezítette, hogy az oltóvizet 4 km távolságról kellett a helyszínre szállítani. A kár 41 500 Ft.

Február 27-én a Békés megyei Lőkősháza Haladás Tsz-ében gyűjtogató következtében leégett egy 25x8x6 m-es szalmakazal. A kivonult egységek munkáját vízhiány



A kölködi önkéntesek is letették az ünnepélyes fogadalmat. Elő Hegedűs Lóránt parancsnok

akadályozta. 2 db E sugárral dolgoztak. A kár 25 000 Ft.

## Felnöttek és fiatalok

A Pest megyei Homokpuszta területén tartózkodó lakókocsiban február 28-án túlfűtötték a kályhát, és a hősugárzás következtében meggyulladt a kocsi deszka oldalpala. A kocsiiban tartózkodó Madely Mihály 41 éves ör. II. fokú égési sérüléseket szenvedett. A kivonult egység 1 db E sugárral dolgozott. A kár 41 000 Ft.

Rövidzárlat következtében a Borsod megyei Sóstó falu községében meggyulladt egy autóbusz, és elégett a belső berendezése. A kivonult egység megérkezése előtt a lakosság lokalizálta a tüzet. A kár 35 000 Ft.

A nagymányoki önkéntesek zelmúltban veszedelmes tüzeket fékeztek meg a bonyhádiak gével. Szakszerű beavatkozásköszönhető, hogy mindössze két keletkezett Kun Sándorban. A tüzeset alkalmával gazda súlyosabban, Hambu nos önkéntes pedig könnyű megsérült. Az idős háztul kedves levelében köszönte segítségét.

Pálffy András parancsnok lyetesse sokat foglalokznak lokkal. Az 1963 óta működő ifjúsági tűzoltózenekar Czir János önk. törm. irányításájónéhányszor sikeresen a közre rendezvényeken.

A nagymányokiak szép jövő előtt álló ifjúsági tűzoltózenekara



Számos megye kiváló önkéntesei március 24-én és 25-én két napos budapesti jutalom kiránduláson vettek részt



# SPORT

## Sok meglepetés a sibaajnokságon

MÁRCIUS 14-ÉN KEKESÉN nap- s, kellemes időben rendezte a kiképzési és Sportosztálya a vízisportok minisztérium ez évi házi sibaajnokságát.

A sibaajnokságot a 3 km-es déli pályán, a verseny pedig a Pezsgőkő körüli enyhe emelkedőkkel tarkított 1 km-es távján rendezték. A bajnokság mindkét számában a vízisportok minisztériumának három versenyzője állt rajtszámra. A szervezők nagy érdeklődéssel követték, hogy a bajnokságot az első helyen a vízisportok minisztériumának három versenyzője állt rajtszámra. A szervezők nagy érdeklődéssel követték, hogy a bajnokságot az első helyen a vízisportok minisztériumának három versenyzője állt rajtszámra.

A vízisportok minisztériumának három versenyzője állt rajtszámra. A szervezők nagy érdeklődéssel követték, hogy a bajnokságot az első helyen a vízisportok minisztériumának három versenyzője állt rajtszámra.

A vízisportok minisztériumának három versenyzője állt rajtszámra. A szervezők nagy érdeklődéssel követték, hogy a bajnokságot az első helyen a vízisportok minisztériumának három versenyzője állt rajtszámra.

## BAJNOKSÁG VEGEREDMÉNYE

1. László Karhatalom 2,23  
2. Sándor Rendőrség 2,24  
3. Lajos Tűzrend. 2,29  
4. György Tűzrend. 2,34  
5. Sándor Tűzrend. 2,46  
6. Géza Határőrség 2,56

1. Gyuláné Rendőrs. 8,08  
2. Sándorné Rendőrs. 9,10  
3. Knoll Imréné Rendőrs. 12,48



Fonód György ú. örgy., az összetett verseny második helyezette



Az edzőmérkőzés résztvevői. Világos mezben a Tűzoltó Dózsa labdarúgói



### Túráverseny, férfiak:

1. dr. Geller Sándor Rendőrs. 15,09
2. Fonód György Tűzrend. 15,17
3. Bán Lajos Tűzrend. 15,56

### Nők:

1. Somogyi Sándorné Rendőrs. 23,35
2. dr. Knoll Imréné Rendőrs. 29,31
3. Farkas Ilona Rendőrs. 45,57

### Összetett verseny, férfiak:

1. dr. Geller Sándor Rendőrség 15,09
2. Fonód György Tűzrendészet 15,17
3. Bán Lajos Tűzrendészet 15,56

### Nők:

2. Somogyi Sándorné Rendőrség 23,35
2. dr. Knoll Imréné Rendőrség 29,31
3. Farkas Ilona Rendőrség 45,57

## Sikeres rajt

Imponáló győzelemmel kezdte a tavaszi idényt a Tűzoltó Dózsa. Március 14-én a sashalmi pályán a Szabó - Vágógyi, Papp, Dellamario - Kitzrich, Nagy - Lajos, Simonfi, Kázmér, Káldi, Konkoly összeállítású csapat kitűnő játékkal, Simonfi, Kázmér, Lajos és Káldi góljaival 4:1 arányban győzte le a Mízserfai Bányász együttesét.

Március 17-én a Megyeri úti stadionban többszáz néző előtt az Újpesti Dózsa edzőmérkőzést játszott a Tűzoltó Dózsa csapatával. Játékosaink kissé elfogódottan kezdtek a nagynevelő ellenfél ellen, s 2:0 arányban vereséget szenvedtek. A két testvércsapat mindvégig jó iramú, és sportszerű mérkőzést vívott, s a tűzoltók vereségük ellenére sem keltettek csalódást.

A felnőttekhez hasonlóan, az ifjúsági csapat is győzelemmel kezdte a tavaszi idényt.

Az elmúlt évben 6. helyen végeztek, és szorgalmasan készültek a tavaszi idényre. Ennek eredményeként a március 21-i bajnoki nyitányon idegenben, a Törökóri Bátorgyár jó képességű együttese ellen Ladinszki két és Totzl egy góljával 3:1 arányban győztek. A mezőny legjobbjai: Ladinszki, Totzl, Paszticsnyek és Haraszti voltak.

## A Tűzoltó Dózsa április havi mérkőzései

- Április 4-én  
Tűzoltó Dózsa—Baglyasajka (Sashalom);  
Április 11-én  
Tűzoltó Dózsa—Petőfibánya (idegenben);  
Április 18-án  
Tűzoltó Dózsa—Vegyi Műve (Sashalom);  
Április 25-én  
Tűzoltó Dózsa—Gyöngyös SK (Gyöngyös).

# FEJTÖRŐ ★ FEJTÖRŐ ★ FEJTÖRŐ

**INTÉSKÖZVETŐSÉGI SOROK:** 1. 1887-ben megalakult a Magyar Tűzoltó Szövetség, amelynek első elnöke Károlyi Mihály volt. 2. A tűzoltóságok feladata a tűzveszélyek megelőzése és a tűzoltás. 3. A tűzoltók munkáját a tűzoltószolgálat végzi. 4. A tűzoltók munkáját a tűzoltószolgálat végzi. 5. A tűzoltók munkáját a tűzoltószolgálat végzi.

A szegedi tűzoltóparancsnok 1932-ben ennek raktározását, szállítását is szabályozni igyekezett.

**FÜGGŐLEGES SOROK:** 1. Nem kevésre. 2. Kor. 3. Ismert író. 4. Kötőszó. 5. Képzőművész. 6. Hangtalan Léva. 7. Zúg. 8. Buzog közepén. 9. Az írók szeretik ha ez homlokukon csókolja őket. 10. 1841-ben magánjáró gőzfeclendőt készített. 12. Készült ilyen légszivattyú is. 14. Megszünteti a tüzet. 15. Hírfajta. 16. Női név. 17. Fogyasztottam. 21. Szilámban születtek. 22. Régi nép. 25. Hűvelyes egy része. 27. Zene eszköz. 29. Állami bevétel. 32. Azonok mássalhangzóik. 36. YA. 38. PBO. 39. Lovak lábán látható. 40. Van ilyen hajó is. 42. Vég nélküli utas. 44. Város. 46. Vissza: földtörténeli kor, egy betű hibával. 48. LBO. 50. Amerikai igen. 53. Angol előjáró szó.

Figyelem! A rövid és a hosszú magánhangzókat nem különböztetjük meg.

Megfejtésül az alábbi sorokat kell beküldeni: vízszintes 1., 55., függőleges 10., 12.

Be kell küldeni továbbá a pontokkal megjelölt kockákban lévő betűkből összeállítható község nevét, melynek osztaga az 1932-es győri országos versenyen első lett a községek között.

Megfejtési határidő: 1965. április 20. K. I.

A 3. számban megjelent keresztletvényt megfejtése a következő: LOHNERPORSCHE, SILSBY, KARSTEN, NEWSHAM.

A pontokkal megjelölt kockákban összeállítható név: WALSER.

Könyvjutalmat nyert: Ószi György, Dombóvár.

A nyereményeket postán küldjük el.



A tűzoltóság folyóirata szerkesztő bizottság felelős szerkesztője: Beszteri Lajos tűzoltóőrnagy. Szerkesztőség: Néphadsereg u. 9. Telefon: 313-700. BM Tűzrendészet Országos Parancsnoksága. Kiadó: dr. Micskó Rudolf. Előzetes engedély a Magyar Posta.

Zrínyi Nyomda, Bpest. Fv.: Bolgár I.

INDEX: 25 604

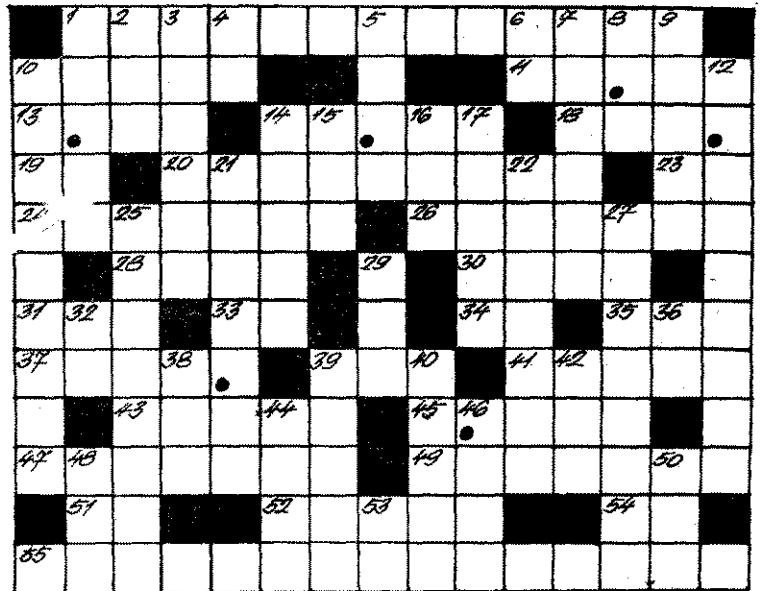

# FEJTÖRŐ ★ FEJTÖRŐ ★ FEJTÖRŐ

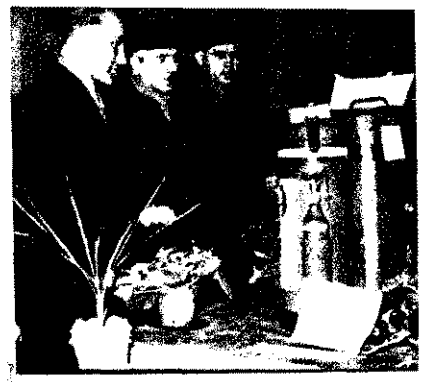

A Magyar Államok közötti...  
...szabályozás...

A Magyar Államok közötti...  
...szabályozás...

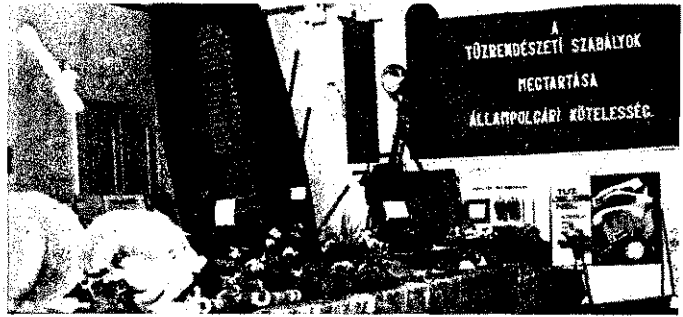

# SALGÓTARJÁNBAN



Kun Zoltán elvonta a megyei tanács...  
...a tűzvédelmi vándorkiállítás...

lesón készült, de jól és a célnak megfelelően. Röviden ezzel jellemezhetjük a Nógrád megyei március 6-án megnyílt ipari tűzvédelmi vándorkiállítását.

A salgótarjáni József Attila Művelődési Házban tartott megnyitón Kun Zoltán, a megyei tanács vb ipari osztályának helyettes vezetője mondott beszédet, és többek között hangsúlyozta, hogy csak akkor tudjuk igazán lemérni a kiállítás eredményességét, ha a bemutatott anyag megtekintése után a megye üzeimében valóban csökken a tüzesetek száma.

Az izlésesen elkészített tablók szemléletesen illusztrálják a legzetesebb tűzveszélyes munkafolyamatokat, és útmutatást adnak a kapcsolatos tennivalókra. Az anyag meggyőzően dokumentálja, hogy kizárólag a gondatlanság, figyelmetlenség, tehát a tűzrendészeti szabályok semmibe vévése okozza a legtöbb káreset.

Már a megnyitó napján számos tűzrendészeti előadó kérte a rendezőseget, hogy saját üzemében is bemutathassa a vándorkiállítás anyagát.

Reméljük, hogy sok olyan nézője lesz az elkövetkező hónapokban, akik a látottakból le is szűrik a megfelelő tanulságokat.



Az ipari vándorkiállítás...  
...a tűzvédelmi vándorkiállítás...

A társasági...  
...a társasági...



A társasági...  
...a társasági...

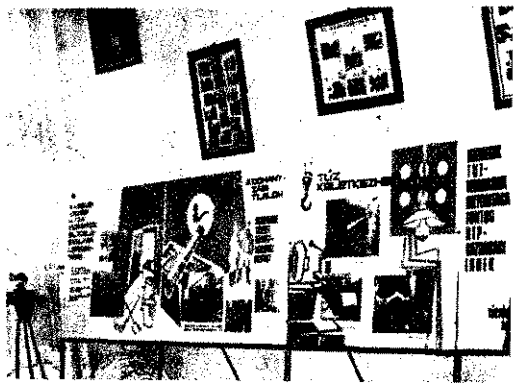



# Alaposan, hozzáértéssel...

(Csik József tű. főrm. főtengelyek felújítását vizsgálja. Képes beszámoló a 6. oldalon.)





V. I. Lenin szobrát ünnepélyes keretek között leplezték le a Dózsa György úton. Az ünnepségen a párt és a kormány több vezetője is részt vett. Budapest dolgozói nevében Sarlós István, a Fővárosi Tanács elnöke vette át a szobrot. Mellette: Ilku Pál művelődésügyi miniszter

A parlament előtt felvont Állami Zászlónál április 4-én délben tartották első ízben zenés őrsváltást. A sok ezres nézőközönség ezután a katonazenekarnak a Kossuth-szobornál rendezett térzenéjében gyönyörködhetett



A. I. Mikojan, a Szovjetunió Legfelsőbb Tanácsa Elnökségének elnöke hazánk felszabadulásának 20. évfordulójára alkalmából beszédet mondott az Országgyűlésben

Kiosztották az 1965. évi Állami- és Kossuth-díjakat. A képen: Kállai Gyula átadja az Állami-díj I. fokozatát dr. Toldy Lajosnak, a kémiai tudományok kandidátusának



Zsivko Zsivkov, a bolgár minisztertanács első elnökhelyettese, R. J. Malinovszki marsall, Kádár János, Dobi István, A. I. Mikojan és Czinege Lajos fegyveres erői díszszemléjén. Lent: rakétaegységek felvonulása

## Események KÉPEK BEN



V. V. Tyereskova-Nyikolajeva és A. Nyikolajeva április 7-én a Sportcsarnokban rendezett nagy létszámú találkozón a budapesti fiatalokkal, s ők a dékokkal kedveskedtek a világhírű úrhajós hárnak



# HŐSÖK

A váratlanul ránkört árviz következtében súlyos elemi csapás ért több nyugat-dunántúli falut és várost, Pártunk és kormányunk minden rendelkezésre álló erőt mozgósított a bajba jutottak megmentésére.

A Néphadsereg katonái, a Belügyminisztérium alakulatai, a Munkásőrség és a munkálatokban részt vett lakosság már a veszély első perceitől kezdve a Szovjet Hadsereg segítségükre sietett egységeivel vállalva küzdöttek a pusztító ár ellen, és hősiességük eredményeként ezrek életét sikerült megmenteniük.

Az áldozatvállalás és a hősiesség helytállás nagyszerű példáját adták azok a hősök is, akik a legdrágábbat, az életüket áldozták mások megmentéséért. Emléküket kegyelettel megőrizzük. Valamennyiüket hősi halottá nyilvánították, s a négy fiatal katonát soron kívül előléptették alhadnaggyá.



CSÁSZÁR LÁSZLÓ

1924-ben született, a felszabadulás előtt mezőgazdasági munkás volt. Szorgalmas tagja volt a csákydoroszlói termelőszövetkezetnek és a helyi önkéntes tűzoltótestület parancsnokhelyetteseként s mint önkéntes rendőr is kommunistához méltóan tevékenykedett. Önként jelentkezett arra a veszélyes feladatra, amely életét követelte. Császár elvtársat a Belügyminisztérium saját halottjának tekintik, és a miniszter elvtárs „A Haza Szóigálatáért Erdemérem” arany fokozatával tüntette ki. Április 27-én katonai pompával helyezték örök nyugalomra.



GYURIKÓ MIKLÓS

1942-ben született. A budapesti Béke Termelőszövetkezetben dolgozott bevonulásáig. Apja munkásember. Gyurikó elvtárs 1936 óta teljesített szolgálatot a határőrségnél. Nagy igyekezettel sajátította el a katonai ismereteket, kiváló szolgálat-ellátásáért több esetben díszretben részesítették. Ösztönte, szorgalmas fiatal harcosként szerették és becsülték alakulatánál. Mindig örömmel nyújtott segítséget elvtársainak.



VASS JOZSEF

Mindössze 20 évet élt. Szülei egyszerű munkásemberek, ő maga a polgári életben szerszámkészítőként dolgozott. 1964-ben vonult be a határőrséghez, s már a kiképzés első időszakában kitűnt fegyelmézettségével, nagy szorgalmával. A szolgálatban és a kiképzésben elért kiemelkedő eredményeiért több esetben díszretben részesítették. Egyes nemes jellemű, szorgalmas elvtársnak ismerték. Alegysége KISZ-szervezetében is lelkesen tevékenykedett.



CSUKA JOZSEF

Az egyik veszélyeztetett faluban. Répcelakon született 1943-ban. Az itteni Allahi Gazdaság dolgozójaként vették fel a KISZ-be. A hadseregben vasszorgalmat tanult, vezetési gyakorlatait mindig kiváló eredménnyel hajtotta végre. Az utolsó időkben mint úszó-gépkocsi oktató tanította a fiatal katonákat, s ők mindig bizalommal fordultak hozzá segítségért. Mindenkor örömmel osztotta meg tudását másokkal, előljáró, elvtársai mint a „technika orvosát” emlegették.



KOSIK JOZSEF

1944-ben született, soroksári munkáscsalád gyermeke. A Hungária Műanyag- és Gumigyárban nemi festő és mázoló dolgozott bevonulásáig. 1963 novemberében teljesített tényleges katonai szolgálatot. Már az első hetektől kezdve kitűnt szorgalmával, fegyelmézettségével. Korán bekapcsolódott a szocialista versenymozgalomba, megszerezte a Magyar Néphadsereg Kiváló Katonája címet, s elérte az I. osztályú gépkocsivezetői fokozatot. A kollektíva bizalmából beválasztották századának KISZ-vezető-ségébe.

# MÁJUS ELSEJÉN

Hetvenöt esztendeje, 1890 tavaszán bontotta ki először a magyar munkásság is Május 1. ünnepi zászlaját. Hetvenezer munkás — s velük együtt a mezőgazdasági munkások és szegényparasztok népes küldöttsége — vonult fel Budapest utcáin — piros kokárdával, virágokkal, vörös lobogókkal és harci jelszavakat hirdető táblákkal. Hatalmas, szervezett tömegfelvonulás volt ez; kifejezésre juttatta, hogy a munkásság, a dolgozó tömegek mozgalma felnőtt korba lépett.

A proletariátus nagy nemzetközi ünnepének tartalma a nemzetközi munkásmozgalom fejlődésével együtt változott, gazdagodott. Kezdődött a nyolcórás munkanap és a törvényes munkásvédelem követelésével, folytatódott a politikai jogokért, majd a politikai hatalomért vívott elszánt küzdelemmel. És eljött az idő, amikor a harc meghozta nagyszerű győzelmét. A reménységéből valóság lett; diadalmaskodott a Nagy Októberi Szocialista Forradalom, és nemcsak Oroszországban, hanem az egész világon új korszakot nyitott az emberiség történetében.

Ma már szerie a világon lengeti a szél Május 1. vörös zászlóit. A felvonulók büszkén és kegyelettel emelik magasba a régi nagy csaták kissé már megfakult lobogóit, s az újakat, amelyekre még csak nemrég írták fel a szabadság jelszavát, és májusi zászlók alatt tüntetnek az öntudatos dolgozók a belső és külső elnyomók sanyargatásától szenvedő országokban is. A májusi jelszavak minden nép nyelvén ugyanazt hirdetik, és követelik: a békét, szabadságot, függetlenséget.

Hozzánk — annyi véres május után — húsz esztendővel ezelőtt, 1945-ben érkezett el a szabadság, a virágok, a derűs és vidám májusok korszaka. A hős Szovjet Hadsereg áldozatos és diadalmas harcának eredményeként szabadultunk fel a sok évszázados úri zsarnokság és idegen elnyomás alól. Valóra vált, amiért a magyar nép legjobbjai, a kommunisták és szövetségeseik, az elnyomott tömegek — a május elsejei tüntetésekkel is — harcoltak: a magyar nép elnyerte szabadságát, függetlenségét, és végre megnyitott előtte a társadalmi fejlődés útja. S ma már két évtized harca, szorgos építőmunkája eredményeként elmondhatjuk: végképp megszüntettük a tőkés kizsákmányolást, a hatalom szilárdan a munkásosztály vezette dolgozó nép kezében van. S ami a leglényegesebb: leraktuk a szocializmus alapjait, hazánk a dolgozó emberek országává vált.

Magyarország népe is az emberi haladás élvonalában küzd a békeért, a társadalmi haladásért, az általános és teljes leszerelésért, a tömegpusztító fegyverek betiltásáért. Idén is e nemes eszmék jegyében tüntetünk május elsején, s egyben kifejezésre juttatjuk, hogy töretlenül munkálkodunk a szocializmus teljes felépítésén, népünk boldogabb jövőjén.

Május elseje mindig harci seregszemle volt — s ma is az! Lelekesítse szívünket az a nagyszerű érzés, hogy egy csatasorban menetelünk a világ dolgozóival, a szabad társadalmat építő népekkel és azokkal, amelyek a mi példánkból merítenek erőt az elnyomás elleni harcukhoz.

# Szocialista nemzetné válás és a nacionalizmus elleni harc

A feiszabadulás óta eltelt 20 év nagy történelmi változásokat hozott hazánkban. E változásokkal összhangban népünkben egyre inkább erősödik a szocialista tudatosság és válik hatékonyabb ösztönzőjévé társadalmunk formálásának. 20 éves fejlődésünk a szocialista hazafiság és internacionalizmus erősödésének ideje is volt. Terjed a felismerés, hogy „ma az egyetlen igazán nemzeti politika: a szocializmus építése” és a szocialista országok önállósága, összefogása, internacionalista egysége egymástól elválaszthatatlan.

Mindezek alapja: pártunk következetes marxista-leninista politikája. Ez a politika is kifejezője a kommunisták hazaszeretetének, más népekkel való szolidaritásának. Az MSZMP Központi Bizottság ideológiai irányelvei hangsúlyozzák, hogy a szocialista hazafiság „mindenekelőtt népünk szocialista vívmányainak, forradalmi alkotó tetteinek, azok nemzeti és nemzetközi jelentőségének tudatából táplálkozik... Ez a hazafiság egygyérről az internacionalizmus-sal, azzal a meggyőződéssel, hogy a nemzetközi munkások között minden sikere a mi erőinket is gyarapítja, hogy a szocializmus jövője hazánkban is elválaszthatatlan a szocialista országok, a nemzetközi szocialista és demokratikus küzdelmek fejlődésével”.

A szocialista hazafiság és az internacionalizmus erősödése azonban nem homályosíthatja el, hogy bár a hazánkban végbe ment társadalmi változások lényegében megszüntették a nacionalizmus társadalmi alapját, ezzel nem szűnt meg hatni ez a veszélyes ellenséges ideológia. Sőt, bizonyos felélékülése tapasztalható nemzetközileg is, hazánkban is. A nacionalizmus elleni harcot tehát más feltételek között ugyan, de tovább kell folytatni, számolva az új helyzet követelményeivel.

## A nacionalizmus veszélye

A nacionalizmus veszélye egyrészt abban áll, hogy ma is a fő költönyaga mindenféle antimarxista áramlatnak. A régi uralgó osztályok politikájukkal tudatosan táplálták a nemzeti gögöt, s más nemzetek lebecsülését, a bizalmatlanságot irántuk. Ez a dolgozó tömegek között is hatott, s ennek nyomával napjainkban is találkozhatunk.

„A tapasztalat és az elméleti megfontolás egyrészt azt bizonyítja, hogy a nacionalizmus Magyarországon a szocializmus ellen, a szocialista országok összefogása ellen irányul, tehát egyértelműen reakciós, ellenséges ideológia. Mit sem változtat ezen az, hogy a szocializmus ösztöne hívei, a párt alapvető céljait elfogadó és értéken önzetlenül dolgozó emberek körében szintén találkozunk olyan nacionalista nézetekkel, előítéletekkel, hangulatokkal, amelyek ellentétesek saját felfogásuk és törekvéseik lényegével. A nacionalizmus a vélt vagy valódi nemzeti érdekeket szembeállítja a társadalmi haladás nemzetközi érdekeivel, elveti a szocialista építés törvényszerűségeit és nemzeti fölemelkedésünk alapvető fel-

tele, a szocialista országok internacionalista egysége ellen irányul.”

A nacionalizmus időnkénti felélékülése több okra is visszavezethető. Első helyen a régi hagyományok hatása, a nacionalista előítéletek meggyökeresedése és ezeknek összefonódása más ideológiai és érzelmi maradványokkal, mint a vallásos szokások stb. említhető. Egy másik ok az, hogy a szocialista útra lépett nemzetek nem egyforma fejlettségi fokról indultak el, bizonyos gazdasági és kulturális különbségek egy ideig még megmaradnak és alapot nyújtanak elavult nemzeti formák, hagyományok számára. Nem tűnt el még nyomtalanul az emberek gondolkodásából a közép-európai nemzetek régi torz kapcsolatának hatása sem.

Kialakulhat a szocializmus építése idején is olyan hibás irányzat egy-egy országban, amely a nemzeti sajátosságokat eltúlozza. Ennek hatása nemcsak az adott országban táplálhat nacionalizmust, hanem más országokban is, még ha ez más módon jelentkezik is. A szocialista fejlődés nemzeti keretek között megy végbe napjainkban, de alapvetően közös vonások dominálása mellett. A közös és a sajátos érdekek helyes összeegyeztetése helyett minden, ami egyoldalúan csak az egyiket állítja előtérbe, a nemzeti fejlődés korlátja és nacionalista illúziókat melengtet.

## Nacionalizmus: az imperialisták fegyvere

A nacionalizmus időnkénti megélékülésében nagy szerepe van az imperialista törekvéseknek. Főként a nacionalizmusban látják azt a fegyvert, amellyel remélik, hogy megbonthatják a kommunista mozgalom egységét, fellázíthatják a szocialista országok közösségét. Ezért az imperialisták és az ellenforradalmi emigráció minden módon táplálja a nacionalizmust, ha a szocialista országokról van szó. Harriman amerikai politikus nemrégiben hangsúlyozta egy beszédében: „Ahogyan a keleti országokban a nacionalizmus fokozódik, úgy növekszik ezeknek az országoknak a függetlensége Moszkvával szemben. A kommunista világban mutatkozó megosztás rendkívül fontos »a szabad világ« számára.”

Az Aussenpolitik nyugatnémet folyóirat „A koegzisztencia szellemi harca” című cikkében kifejezetten felszólítja a nyugati országokat „a keleti tömbön belüli nemzeti, történelmi és társadalmi ellentét” kihasználására. A modern propaganda eszközeivel akarják fokozni a nacionalista uszítást és belső használatra a célt is megjelölik: „Ily módon a kommunista államok polgárai a nyugati eszmék tudatos vagy tudatalatti hordozóivá válnak, általános szorongó érzés alakul ki, amely előfeltétele annak, hogy erőszak alkalmazása nélkül meginduljon a belső átalakulási folyamat. Ezt a fejlődést szüntelen és az ellenfelet kifárasztó munkával kell gyorsítani.”

Ugyanezek az imperialista urak nem tárogatják a nacionalizmust, ha a nyugati

országokban terjed. Az említett cikkek közül nyomatékosan felhívja a nyugati figyelmét, hogy „A nyugati államok lehetőleg meg kell szüntetni a nemzeteket és határokat, nemzetek intézményeket kell létesíteni, amely szuverenitás egyes jogai átruházhat

A nacionalista ideológia tehát a kos szerepét tölti be a szocialista világszer népei egységének megbontására eltérések felfokozására. A szocialista országok kapcsolatának szétszakítására is törekvés másik fegyvere az ösztön imperialista országokhoz való szolgamazkodásra. A magyar nép azonban ezt is, azt is. Az 1956-os ellenforradalmi tapasztalatai jó tanulsággal szolgáltató tudjuk, hogy a kizsákmányolástól a társadalmi fölépítése csak a társadalmi adásért és a békéért harcoló erőkké fogva lehetséges a nemzetközi imperializmus elleni harcban.

## A szocialista nemzetek egység

Marx és Engels már a Kommunizmus átványban rámutattak: „Ha az osztrák nemzetet a nemzetek között eltűnt, a nemzetek ellenségeskedése más ellen.” Ebből világosan kitűnik az osztályérdek és a nemzeti érdek összefüggése. De látható az is, hogy a szocialista forradalom nemzeti keretekben történt bontakozása az első pillanattól beletartalmazza a nemzetek közötti különbségek és ezek káros hatásainak megszüntetését. S mint ahogyan nem lehet a pártok megszüntetni az osztályellenes ugyanúgy a nemzetek közötti különbségek felszámolása is nem egyetlen törvényszerű műve, hanem fáradságos, hosszú történelmi folyamat. Ezt csak a szocialista forradalom bonyolítja a már említett fejlettségi különbségek és a szocialista útra lépés pillanataiban. Tovább bonyolítja a helyzete több, szocialista útra lépett országban hosszú ideig nemzeti elnyomás és az önállóság kivívásáért vagy egymással is harcolt.

Mindez megköveteli, hogy a kommunista pártok a szocialista fejlődés általános törvényei alkalmazásánál a legkörülbent alkalmazkodjanak a sajátos körülményekhez. A szocialista forradalom rökvetés eltüntette a nemzetek ellenségeskedését, egymás iránti bizalmatlanságát egyik fő okát, a politikai függést az elnyomást. Hosszabb időt kíván a szocialista nemzetek közötti gazdasági, társadalmi, kulturális különbségek megszüntetése. Ezek a különbségek még a szocialista körülmények között is szükségeltentmondásokat. Megszüntetésük közeke az összes szocialista országban a pillanatnyi érdekből kiindulva is mindegyik látja ezt mágy.

Már Lenin rámutatott, hogy a fejlettség technikán alapuló szocialista fejlődés fokozatosan megszünteti a társadalmi különbségeket az országok között. Ez a lenini gondolat nemcsak a társadalmi fejlődés vonatkozó. A szocialista vilá-

er termelése és termelékenysége megkiszorozható, ha nemcsak piaci kapcsolatok állnak fenn az egyes szocialista országok között, hanem egyre egységesebb tervre alapított termelés is, megvalósítva a nemzetközi szakosodás követelményeit. A GST keretein belül ez a folyamat már elkezdődött, de még sok lehetőség kihasználatlan. A szocialista internacionalizmus politikája megköveteli, hogy a nemzeti különbségeket és érdekeket számba vegye, azokat egyeztetve tegyünk lépéseket a közös érdekek szférájának növelésére. Az alapja annak is, hogy a szocialista társadalmi tudat tovább erősödjön és szorosan átfogja a szocialista világ együttműködő népeit.

### A Szovjetunió népeinek fejlődése

A Szovjetunió fejlődése a múltból örökölt különbségek kiegyenlítése és a szocialista nemzetek közeledése terén és történelmi távlatban az összeolvadásokra is példaként áll az összes többi szocialista ország előtt. Ennek a fejlődésnek sajátossága, hogy az egységes szovjet állam keretén belül bontakozott ki, ami kétségtelenül megkönnyítette a kiegyenlítődést. Már az idők óta nem egymástól elkülönült gazdasági bázis jött létre az egyes nemzeteknél, hanem az egész Szovjetunióra kiterjedő munkamegosztás, s ez lehetővé tette az összes, egykor elnyomott nemzet gazdaságának gyorsabb fejlődését. Ebben a folyamatban a fejlettebb népek, elsősorban az orosz nép, önzetlen segítséget nyújtottak a hátrébb elmaradott népeknek. A korábban elmaradott, részben még nemzetté sem vált népek így nemcsak gazdaságilag fejlődtek viszonylag gyorsan, de gyorsan kiépítették a föderáció keretében államiasukat és a kulturális felvirágzás is nagy eredményeket hozott.

Ez a mindenoldalú fejlődési folyamat természetesen nem a nemzeti elkülönülést eredményezte, hanem fordítva, a nemzetek közeledését, harmonikus összeolvadását eredményezte. Ebben a folyamatban alakult ki az új történelmi közösség, a szovjet nép. A szovjet dolgozók a meglévő nemzeti különbségek ellenére is egységesekek, közös céljaik van, a Szovjetunió. S ha képet akarunk alkotni magunknak a szocialista társadalom mélyéről, akkor ott áll a Szovjetunió világértörténelmi szerepe a fasizmus legyőzésében, úttörő szerepe a kommunizmus építésében és nemzetközi szerepe a béke megvédésében, a felzárkóztató forradalmi harcok támogatásában.

### A szocialista nemzeti egység

A szocialista forradalmi fejlődésnek térszempontjából nézve kettős tendenciája érvényesül hazánkban is. Az egyik az, hogy a népek szocialista útra lépésével a nemzetek közelednek egymáshoz és a nemzeti elkülönültség ellentétes vonásai fokozatosan megszűnnek majd. Ma hazánk legbelső tagja a szocialista nemzetek közösségének, s ennek hatásaként dolgozóinkban is erősödik az egymásra utaltságot kifejező kollektív érzés, az, hogy a többi népek eredményeit magunkénak tekintjük, a sikertelenségeit saját gyengeségünknek is tartjuk.

A másik tendencia országon belüli és kizárólagi, hogy a kizsákmányolás felszámolására folytatott harcban és még inkább a kizsákmányolás után a dolgozó osztályok és

# KITÜNTETÉSEK, ELŐLEPTETÉSEK

Hazánk felszabadulásának 20. évfordulója alkalmából, a Magyar Népköztársaság Elnöki Tanácsa, a Belügyminisztériumban végzett eredményes munkája elismeréséül dr. Micskó Rudolf t. vörgy-nak, a BM Tűzrendészet országos parancsnokának a „Vörös Csillag Érdemrend”, Cseke Ferenc t. vörgy-nak, a BM TOP Gépkocsi Javító és Karbantartó Műhely parancsnokának és Kosteleczy Sándor t. vörgy-nak, a BM Tűzrendészet Baranya megyei parancsnokának a „Kiváló Szolgálatért Érdemrend” kitüntetését adományozta.

A Magyar Forradalmi Munkás-Paraszti Kormány, a Belügyminisztériumban kifejtett eredményes munkájuk elismeréséül hazánk felszabadulásának 20. évfordulója alkalmából ezredessé előléptette Far-



Az ünnepi esemény után (balról jobbra): Zubriczky, Farkas és Kovács ezredes elvtársak a Tűzrendészet országos parancsnokával



rétegek közelednek egymáshoz szocialista talajon. Egyre inkább magukénak érzik, vallják a szocialista célokat, és így a kezdetben csak egyetlen oszttály célja — fokozatosan az egész társadalom céljává válik. Ezzel együtt megy végbe a nemzeti és az oszttályérdek azonosulása.

A dolgozó oszttályok széles összefogása 1945 után előzménye és kezdeti eleme volt a szocialista nemzeti egységnek. A munkásosztály politikája akkor is egyszerre volt az oszttályérdek és a nemzeti érdek kifejezője. De a népi-nemzeti összefogás tartalmára, terjedelmére kihatott, hogy a többi dolgozó oszttály és réteg még a szocialista célokat nem tekintette egyértelműen magáénak, viszont egyetértett a nemzet felvirágzása programjával. De ez a program is csak a kizsákmányolókat elleni harcban, a kisárutermelőknél a szocialista útra vezetésével valósulhatott meg a leghatékonyabban.

A szocialista nemzeti egység megteremtéséért folyó harcban fontos állomás volt a szocializmus alapjainak lerakása. Oszttalanul uralkodóvá váltak a szocialista termelési viszonyok, egységesebbé vált társadalmunk oszttályszerkezete, hiszen most már csak dolgozó oszttályok és rétegek léteznek. Az objektív helyzetét tekintve szocialista talajon dolgozó embereket érdeklik a szocializmus teljes felépítéséhez kötik. Ezen a talajon már kitűzhetette a párt a szocialista nemzeti egység megteremtését.



Benkei András belügyminiszter elvtárs átadja a kitüntetést Micskó vezérőrnagy elvtársnak

kas József t. alez.-t, a BM Tűzrendészet Győr-Sopron megyei parancsnokát; Kovács János t. alez.-t, a BM Tűzrendészet Borsod megyei parancsnokát és dr. Zubriczky Ireneus t. alez.-t, a BM-Akadémia Tűzoltó tagozata tanszékvezető tanárát.



A szocialista nemzeti egység oszttályharcban valósul meg. Nincsenek már ellenséges oszttályok, de vannak a szocializmussal ellenséges politikai erők és törekvések, a régi társadalom maradványai is megtalálhatók, és az imperialisták is bátorítják, szervezik az ellenséges tevékenységet. Az oszttályharc tehát egyrészt folyik minden ellenséges tevékenység megakadályozásáért, másrészt harcolunk a nemzeti összefogásban résztvevők magatartásában, felfogásában található polgári-kispolgári jelenségek megnyilvánulásai ellen. Ez a harc az érintett dolgozókat, szocialista érdekeiket tudatosabb érvényesítéséért folyik.

Az oszttályharc a szocializmus teljes felépítéséért folyik. Ebben a folyamatban kölcsönhatás van az elért eredmények és a szocialista nemzeti egység fejlődése között.

A szocializmus teljes felépítése hazánkban egyben a szocialista nemzeti egység és a szocialista nemzeté válás nagy feladatának megvalósítását is jelenti. Ezen az úton együtt haladunk a szocialista népek nagy családjával. Harcunk kellő eredményessége — egyéb tényezők mellett — sok tekintetben függ attól is, mennyire sikerül a nacionalizmus mérgező hatását korlátozni, majd megszüntetni.

Az MSZMP Központi Bizottságának irányelvei az ideológiai munka időszzerű kérdéseiről erre a fokozott harcra ösztönöznek.

Balló István

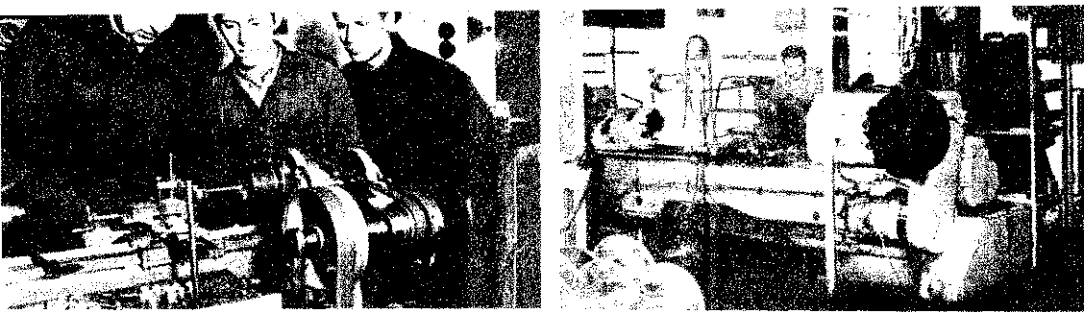

Egy régi-régi kép, s egy egészen új. Tapasztalatcsere az öreg esztergapadnál, és: most már ilyeneken dolgoznak a műhelyesek

# 20 ÉV Krónikájából

## A semmiből kezdtek

1945 januárjában vigasztalan kép fogadta a nagyrészt romokban heverő Kun utcai laktanyába először visszamerészkedő néhány lelkes műhelyest.

Egyetlen esztergapad, egy-egy kőszűrű- és fűrőgép meg néhány szerszám — ennyi volt a megmaradt egész felszerelés. Hogy lesz-e még valaha igazi műhelyük, abban még a a kissé bizakodóbbak is kételkedtek. Mindenesetre hozzáálltak a romok eltakarításához; rendbehozták a vízvezetékét. Mire ismét pisilákolni kezdtek a villanykörték, már egy rozoga Rába tehergépkocsijuk is volt. Megjavították, majd elindultak vele vidékre: gépjárműveket, alkatrészeket, felszereléseket kerestek. Így sikerült összeszedniük néhány használható alkatrészt, köztük tűzoltófelszereléseket is.

Nagy szükség is volt erre, hiszen a fővárosi tűzoltóság gépjárművei teljesen, a kismotorfecskendők pedig jórészt megsemmisültek, vagy elhurcolták őket az ostrom idején, és a nyomótömlőkből és egyéb felszerelésekből is alig maradt valami.

Jogosan voltak büszkéek tehát, amikor 1945 májusában az akkori III. kerületi őrség egy Fiat — igaz, hogy „öreg”, de működőképes — fecskendővel vonulhatott ki a Margitszigeti Nagyszálló tüzéhez. Hát még amikor az esztendő végére már négy gépjárműfecskendője, négy teher-

autója, két gépezetes tololétrája, egy műszaki mentőszere és személygépkocsija is lett a budapesti tűzoltóságnak. Túlnyomó többségüket roncsokból állították össze —



A habüzem, amelynek termékei mennyiségileg és minőségileg is mindjobban kielégítik a követelményeket

sok fáradtsággal, nélkülözéssel, de végtelen nagy igyekezettel, őszinte ügyszeretettel.

Jó ideig két brigádból állott a műhelyesek gárdája. Az egyik a vidéket járta, a másik pedig javította rendületlenül a siralmas állapotban levő „szerzeményeket”. Ma már szinte hihetetlen, hogy mi mindent oldottak meg a kezdetlegesnek is alig mondható eszközeikkel. De dacoltak a nehézségekkel, mert minél hamarabb, minél több felszerelést akartak adni Budapest tűzoltóságának. Az 1946 októberében nyugatról visszaérkezett néhány szer valamit könnyített a súlyos helyzeten, jóllehet ezek legnagyobb része nem a saját kerekein, vagy motorjával érkezett vissza. Az akkor megjelent „Budapest 2 éve” című könyv többek között arról is megemlékezik, hogy a tűzoltók inflációs fizetése még napi 2 vilamosjegy árát sem fedezte...

Az infláció megszüntetését követően, lassacskán egyre több és használhatóbb felszerelés érkezett a Kun utcába, de ezzel együtt a feladatok is igencsak megnövekedtek. Szerencsére a Magyar Kommunista Párt helyi szervezete és a Tűzoltó Szakszervezet aktívái élen jártak a segítségadásban, ami el is kelt az akkori nehézségek közepette.

A tűzoltóság államosítása után a műhely is rohamos ütemben fejlődött. Nem túlzás, ha ezt az időszakot a műhely második hőskorának nevezzük, mivel a beosztottak tár-

sadalmi munká egész sorával pótolta hiányzó anyagi fedezetet. 1952 óta t kenységük az ország valamennyi gépjár fecskendőjének, különleges szerének, motorfecskendőjének és légzőkészülék a javítására is kiterjed.

Persze a műhely fejlődése sem volt retlen. Jó ideig soványka fizetésért ke magas szakképzettséget igénylő munk végezniük a műhelyeseknek. Ráadás szükséges anyagok beszerzése is gyal szinte lálatástalan volt, úgyhogy gyal saját erőből kellett előállítani azokat. közben az itteni dolgozók összetételé alaposan megváltozott. Számos kipr szakmunkás került magasabb beosztá mások nyugállományba vonultak v meghaltak, és az itteni feladatok külö ges jellegét tekintve, bizony sok go okozott, mire megfelelő fiatalok nevelő a helyükbe.

### Felszabadulásunk

20. évfordjának tiszteletére készített képes tabl csupán szerény és korántsem teljes ígé dokumentuma két évtizedes áldoz munkásságuknak. Erdemes néhány ő hasonlító adatot közölnünk: Míg 1945-csak 352 m<sup>2</sup> volt a műhely területe, a a habüzemmel együtt jelenleg min

3000 m<sup>2</sup>. Évente átlagosan 1800 esetben vítanak gépjárműfecskendőt és speci szert, s ezenkívül kb. 350 kismotorfecsk dőt és 1200 légzőkészüléket is újból h nálható állapotba hoznak. Az elmúlt év 1600 alkatrészt készítettek, s száz to léghabképző anyagot állítottak elő.

A BM TOP Gépkocsi Javító és Kart tartó Műhelyében dolgozó munkások mérnökök között számos többszörös ú is akad! Felelősségteljes és szorgal munkálkodásukkal kívánják biztosí szereink és felszereléseink gyors, bizto gos és zavartalan működését.

— ozváry —

### Részlet a műhelyesek ötletes kiállításáról



A szervíz-munkát is nagyban segítik a korszerű felszerelések

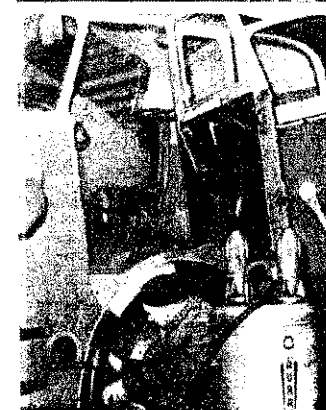

## EZ A KÉT FELVÉTEL



csupán szerény izeltőt ad a Heves megyei sok-sok társadalmi munkájából. Az első képen Gyenes Sándor főm.-t és Oszti János szku.-t, az egri parancsnokság beosztottait örökítettük meg, de velük együtt az egész kollektívát is megemlíthetnénk. Szorgalmuk és áldozatkészségük nyomán a régi laktanyájuk valószínűleg újraszületett, új üzemanyagtárolót építettek, betonozták az udvart, kifestették a helyiségek jelentős részét, átalakításokat végeztek az épületben, több ezer forint értékben felújítottak sok székelt és néhány szekrényt, és ezzel még tőlünk sem teljes a felsorolás.

A hatvaniak és a gyöngyösié is szorgoskodnak. A három egység között nemrégiben lezajlott tisztasági verseny keretében ugyancsak igen jelentős megtakarítást értek el festési, javítási, és épület karbantartási munkálatok öndíj elvégzésével. Második felvételünkön: a hatvaniak új csúszóaknája. Ezt a régi, rozoga lépcsők helyébe építették.

Itt vetjük fel, hogy a Heves megyei parancsnokság igen szerény összegre, mintegy 130 ezer forintra becsüli a tavaly végzett munkák értékét. Ők ugyanis nem vállalati, szövetkezeti árajánlat, vagy az Állami Biztosító kárjegyzéke alapján számítják ki a megtakarítást, hanem úgy, hogy a végzett munka bonyolultságától függően 8 vagy 10 forintos órakeret számítanak. Természetesen csak azokról az órákról, amelyeket be is jegyeznek a takarékosági könyvecskébe. Az egriek ugyanis a bejegyzésekkel is igen csak takarékoskodnak...

Eár nem csupán forint értéke van az ilyen munkáknak, mégis jó lenne, ha egységes mérőszámokat dolgoznának ki valamennyi parancsnokság számára. Nem éppen igazságos, hogy az eltérő becslési mód miatt jogtalan hátrány vagy előny érjen némelyeket. A Heves megyei "normát" némi módosítással talán jó kiindulási alapot adhatnak erre.



# Egységeink ÉLETÉBŐL

### Mezőkövesden láttuk

Itt is sok gondot okozott a tömlők szárítása, mert erre semmiféle alkalmatlanság nem volt az egységen. Tavaly házilag oldották meg a kérdést: készítették egy olyan 12 méter magas és 2 méter széles fekvőhengeres állványt, amelyen egyszerre 10 motoros vagy 15 egységes tömlőt száríthatnak. A szertárban levő másik állványra pedig akár 12 szivótömlőt is helyezhetnek.

A beosztottak már nagyon várják a jó idő beköszöntését, hogy ismét a szabadban sportolhassanak. Tavaly betonozott tekepályát építettek, idén pedig felújították a röplabdapályát, s vasállványt készítettek a gyűrűhöz és a mászókötélehez, valamint egy ping-pong asztalt.

A célövészet kedvelői szabad idejükben az MHS szakkörében hódolhatnak sportáguknak, a szövetség három kispuskát adott nekik. Némileg jutalomképpen, mivel az egység beosztottai öt község MHS munkáját patronálják, amiért nemrégiben egyliküket, Kiss G. Mihály örmestert ki is tüntették.

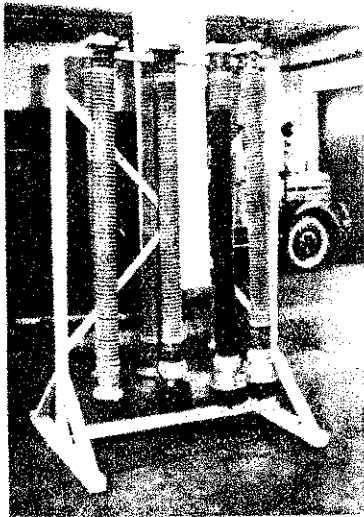

## Kétszeri ellenőrzés után

még mindig ilyen látvány fogadott bennünket a Heves megyei Építőipari Vállalat Gyöngyösön levő Egri uti üzemegységének egyik műhelyében, de ugyanúgy a többi üzemrészben is megörökíthetünk volna hasonló szabálytalanságokat.

A rendkívüli tűzveszélyes környezetben levő üzemet idővel mindenképpen ki kell telepíteni jelenlegi helyéről. De — úgy gondoljuk — addig sem szabad megtérni az ilyen szabálytalanságot.

A gyöngyösi egység parancsnoka havonta több, úgynevezett felüellenőrzéssel igyekszik elejét venni hasonló esetek bekövetkezésének. Ez eddig rendjén is van. Az viszont már kevésbé, hogy a képen látható égő a mellette levő állami tábla ellenére is még mindig bármelyik pillanatban bajt okozhat a gyúlékony anyaggal teli helyiségben.



## Nem újítás, de hasznos

Az egri parancsnokság híradós-szobájának falán jókora tábla látható. Erről pillanatok alatt leolvashatja a telefonos, hogy milyen számú riasztás esetén melyik állami és önkéntes egységek vonulnak.

Nem kevés munkába tellett, mire tussal elkészítették a rubrikákat, és beírták az adatokat. Persze az erre fordított idő bőségesen megterül, elvégre a riasztás így sokkal gyorsabb lehet.

A gyöngyösié — a politechnikai foglalkozások keretében — egy hasonló rendeltetésű diszpécserasztal elkészítését tervezik. Néhány tartozékot már be is szereztek hozzá, és úgy működik majd, hogy a megfelelő gomb nyomásakor lámpa világítja meg a riasztandó egységek nevét.

## Egy levél és egy kitüntetés

Karászi György főhadnagy, a Borsod megyei parancsnokság tűzrendészeti előadója nemrégiben a következő levelet kapta:

„A Hazafias Népfront Borsod megyei Bizottsága felkért, hogy a műszaki akcióbizottság keretében segítse a műszaki feladatok végrehajtását. Egyben felkért, hogy készítse el a Ragály község tanácsának végrehajtó bizottsága által kért tűzoltószertár-bővítési műszaki tervet társadalmi munkában. Dr. Tóth István megyei titkár”.

Karászi elvtárs ép-

tésztechnikusi végzettséget szerzett, és már sok esetben kérték fel ilyen munkára.

csányi, sajkókeresztúri és más szertárak is az ő tervet alapján készülték.



1960 óta jónéhány, aránylag csekély költségű felépíthető szertár tervezését vállalta. A felsőkelecsényi, sajkókeresztúri, Kistokaji, dubi-

A megyei tanács két ezteendővel ezelőtt „A közösségért” jelvény arany fokozattal tüntette ki őnzelen tárazózatáertt.

## Az ózdiak leleményessége

Sok gondot okozott az ózdiaknak a kismotorfecskendők üzem közben meghibásodása, tekintve, hogy a javításhoz szükséges szerszám nem volt kéznél. A beosztottak igen ötletes megoldást találtak. A 800-asnak igen vattyy előtti részén lakkal zárható fémdobozba helyezték a legszükségesebb szerszám-

mokat. Így azok szükség esetén bármikor gyorsan előszedhetők.

Egyébként számos más társadalmi munka is bizonyítja a jól összehozott kollektíva díazatkészségét. Az elmúlt év folyamán például a laktanya belső átalakításával több mint 100 000 forint megtakarítást értek el.

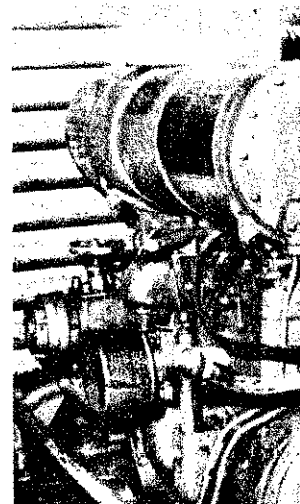

# Baráti látogatás

**M**arcius második felében jeles külföldi vendégeket üdvözölhettünk. Josef Holaubek, a Nemzetközi (CTIF) és az Osztrák Tűzoltó Szövetség elnöke

vezetésével néhány napos látogatásra hazánkba érkezett az Osztrák Tűzoltó Szövetség delegációja. A küldöttség tagjai voltak: Ferdinand Heger, az Osztrák Tűzoltó Szövetség alelnöke, Ladislaus Widder, Burgenland tartomány tűzoltóparancsnoka és helyettese, Alois Schaffer.

Itt-tartózkodásuk során szívélyes eszmecsere-t folytattak a magyar tűzoltóság vezetőivel, a két szomszédos országot kölcsönö-

sen érintő és érdeklő tűzrendészeti késekről.

A küldöttség tagjai megtekintették a dapesti tűzrendészeti parancsnokságot, szerek megismerése után baráti beszélés alakult ki a két főváros: Bécs és Budapest tűzrendészeti problémáiról.

A Tűzoltó Múzeumban tett látogatás során nagy elismeréssel nyilatkoztak a látottakról.

Vidéki útjuk során ellátogattak Dunaújvárosba, ahol ismerősként üdvözölték Vasmű létesítményi önkéntes tűzoltótele szamos tagját, akik tavaly részt vettek a bécsi nemzetközi tűzoltóversenyen.

— 02

Szívélyes légkör jellemezte a tanácskozásokat. A képen balról. Ferdinand Heger, Ladislaus Widder és Josef Holaubek urak dr. Micskó tii. vörgy. elvtársnál

Vendégeink nagy érdeklődéssel nézgették az új gépjárműfecskendőt



A Kun utcai látogatásuk alkalmával rendezett szemléről is elismerően nyilatkoztak...

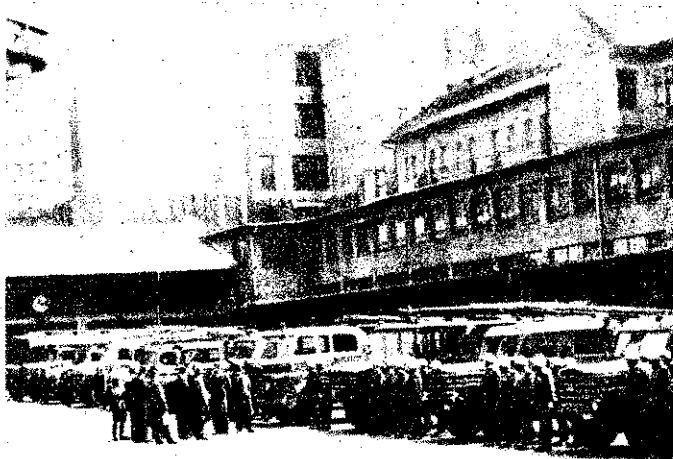

## A gyöngyöshalásziak ÜNNEPE

AZ ALAPÍTÓ TAGOK KÖZÜL már csak Szalai András, Huszár József és Huszár János érte meg ezt a nagy napot. Hétből hárman maradtak, a többinek csak az emléke él azok körében, akik 1890-ben Kocsis János első parancsnokkal együtt megalakították a gyöngyöshalászi községi önkéntes tűzoltótestületet.

A testület fennállásának 75. évfordulója alkalmából rendezett jubileumi ünnepségen Szabó Károly vb-elnök, a testület elnöke mondott ünnepi beszédet

Esküt tesz a testület tagsága, élén jelenlegi parancsnokával, a jubileumon hadnaggyá léptetett Ruzsom Józseffel

Hetvenöt esztendő alatt sok minden történt a faluban a testületben is. Emberek jöttek, szolgálták a köz ügyét, az elmentek, hogy helyet adjanak a következő generációnak. Az élők sorából is eltávoztak számosan. Egy valami viszont fennmaradt háromnegyed századon keresztül: a tűzoltói hivatás szeretete. Ez élte a testületet is, amelynek évfordulóját április 10-én délután ünnepelték alapítók, elődök és az utódok, a hivatás mostani gyakorlóit negyvenhárman — a Művelődési Házban. Együtt emlékeztek a hivatás pionírjaira és közösen ünnepelték az utódokat, akik nemcsak a testületi szellemet és elődök jó hagyományait ápolják tisztelettel, hanem az új élet formáit





# Ami van -



...akárcsak a Tűz-  
Múzeumban  
látottakról



...sétájuk  
rán az Országház  
ületét is megte-  
kintették

... is maradandót alkottak, amikor néhány éve — id. Bódis  
renc akkori parancsnokkal az élen — a községben elsőként  
testületileg választották a szocialista gazdálkodás útját.

**ŐKET KÖSZÖNTÖTTÉK** a megyét, járást képviselő meg-  
wottak, a családtagok, a község dolgozói. Azt a közösséget,  
nyelükben a tanácselnök és a termelészövetkezet elnöke is büsz-  
n viseli a testülethez tartozást jelképező egyenruhát, mert  
nak nagy becsülete van ebben a községben, tisztelet övezi  
gek és ifjak részéről.

— b —

...klós Gazsi bácsi, nyugállományú iskolaigazgató, a gyöngyösha-  
szki önkéntes tűzoltók egykori parancsnoka átveszi az elismerő  
oklevelet a testület elnökétől



**J**ótanácsot adni vitán felül könnyebb, mint a gyakorlatban megbirkózni a nehézségekkel. Ennek az aranyigazságnak a tudatában tehát csupán néhány olyan tapasztalatunkra hívjuk fel a figyelmet, amelyet Borsod és Heves megyei tsz-ekben szereztünk. Akadnak köztük jók is, rossz-  
szak is, és kivétel nélkül bizo-  
nyítják: már egy kicsivel is na-  
gyobb gondosság is lényegesen  
csökkentheti a veszélyt, s vala-  
mennyien jóval többet tehet-  
nének azért, hogy a szövetkeze-  
tek éljenek is ezzel a lehetősé-  
gel.

## Vigyáztak, és mégis...

Hogyan keletkezhetett gon-  
datlanságból tüzeset az eger-



Kirchner János és Fehérvári József egy kis fejmosásban részesi-  
tették a műhelyeseket az oltóhomok eltorlaszolásáért. Természe-  
tesen nemcsak a tiszteletünkre...

szalóki „Vörös Csillag”-ban? Nem ok nélkül kérdezzük, hiszen a tűzrendészet itt igazán szív-  
ügye a vezetőségnek. És mégis  
megegett, hogy szalmával „bé-  
lítették ki” az egyik istálló pad-  
lását, még a kémény közvetlen  
közeliében is bőven jutott belő-  
le. A baj megegett, a történte-  
ket az itteniek sem szépítik.  
A kárt kétségkívül a vigyázat-  
lanság okozta. Igaz viszont,  
hogy a helyi tűzoltók gyors és  
jó beavatkozásukkal a mini-  
mumra szorították a vesztesé-  
get, ami különben nemcsak az  
ő érdemük, hanem a tsz veze-  
tőie is. Mindenben támogatják  
a tűzoltókat, és ennek is kö-  
szönhető, hogy az adott esetben  
is a szükséges erővel tudtak be-  
avatkozni.

is, amely talán némi magyará-  
zatot adhat a tüzesetre. A mű-  
helyben szerszámok és alkatrés-  
zek heverték az oltóhomokon.  
Pedig tudták, hogy ez tilos, hi-  
szen alig léptünk be a helyiség-  
be, egy szempillantás alatt el-  
tűntették őket...

A másik hiba: a különben  
igen jól elhelyezett üzemanyag-  
tároló körül még nem ásták  
meg újra a koratavaszi sárban  
eltűnt védőgödört.

A négyezer holdas gazdaság  
nem is olyan nagyon régen ösz-  
szehasonlíthatatlanul több gon-  
dot okozott a hatóságoknak. Az  
említett tűz is inkább ezeknek  
volt kellemetlen és figyelmez-  
tető utózóngéje. S mivel az  
itteniek is állandóan kutatják  
a veszélyek forrásait, és igazán

# -és ami lehetne



A kerecsendi Aranykalász Tsz egyik istállójában ez és a többi biztosíték is alaposan meg van „patkolva” — mutatja Román hdgy. elvtárs

nem bánnak kesztyűs kézzel a gondatlanokkal, erősen bizakodnak abban, hogy hasonló eset nem ismétlődhet meg.

### Ez sem szükségszerű

A kerecsendi „Aranykalász”-ban néhány héttel ezelőtt új vezetőséget választottak. A talált szabálytalanságok tehát a régi számláját terhelik. Román Ferenc, a mostani elnök erősen fogadkozott, hogy gyorsan felszámolják a hibákat. Amúgy is temérdek a gondjuk, és egyáltalán nem hiányzik, hogy ezt még egy tüzeset is tetézze. Ez azért is fölültébb kellemetlen lenne, mert Román István hadnagy, az egri parancsnokság tűzrendésze — a testvéröccse.

Jelenleg olyan a helyzet, hogy jóformán előről kell kezdeni mindent. Az egyik istállóban például a következő kép fogadott bennünket: provizórius vezetéseken lógtak a villanykörték, de az eredeti hálózat használata még sokkal veszélyesebb lenne. A külső falakon levő elosztódobozokról ugyanis leestek a fedelek, és így a vezetékek menthetetlenül eláztak, s mint az itteniektől hallottuk: eléggé körülményes pótolni ezeket, s ráadásul csak aljazattal együtt kaphatók. A

biztosítékok viszont túlságosan is biztosítottak, vastag drótszállakkal „talpalták meg” őket. Talán nem egészen jámbor óhajítás, hogy egyszer a villanyszereleők is segítsenek az ilyen s hasonló, mindennapos, de eléggé hajmeresztő megoldások felszámolásában...

### Nem általános, de...

A hevesi járásban tavaly viszonylag nem sok tűzkár érte a tsz-eket, de ezeket is megelőzhatték volna. Zaránkon például 66 ezer forint károsodást okozott egy könnyelműen eldobott égő gyufaszál.

Sajnos, az ilyen tények nem mindig győzik meg a gondatlanokat, merthát száz eset közül kilencvenkilencben semmi baj sem származik ilyen felelőtlenségből, és nehezen hiszik el, hogy éppen az ő vigyázatlanságukból keletkezhet az a bizonyos, kárt okozó századik.

A járási székhelyen levő Rákóczi Tsz lóistállójában is kifüggesztették a tilalmi táblát. Amikor beléptünk, talán csak kíváncsiságból, utánunk jött

Különösen, ha a készülék alig-ha több pusztá dekorációnál, tekintve, hogy a magtárosnak halvány sejtelve sincs a kezeléséről.

A mostani hatalmas gazdaság több tsz egyesüléséből alakult, s bizonyos mértékig még eléggé átmeneti állapotok jellemzik. De csodálatosképpen a műhelyben mindenki ismeri a tennivalóját, és nagyítóval is nehezen találhatnánk komolyabb szabálytalanságot. A két előbbi eset tehát nem általános, ám mégsem ártana valamivel szigorúbban ellenőrizni a tűzveszélyes helyeken dolgozók kioktatását, elvégre beruházás ehhez igazán nem szükséges.

### Ez aztán gyorsaság!...

A recski „Kékesi gyopár”-ban éppen néhány órával látogatásunk előtt vizsgáldott a pétérvásári kirendeltség beosztottja. Hiányzó lámpaburák, a dolgozók oktatásának elhanyagolása, egy kétes működőképességű kézioltó és egy eléggé tűzveszélyes helyen levő, vékony lemezzel úgy-ahogy elta-



Alig egy-két óra leforgása befalazták a füstcsőnyílás recski tsz-ben. Lent az a l. lemez, amely eddig „véde” szolgált

karbantartásukra a létezők, jóllehet sok esetben és homokkal is pótolják ezeket a készülékeket.

### Saját erőből víztárol

A mátradereskei „Rákóczi”-igazán felkészült minden



Kovács Imre büszkén mutatja a saját erőből épült víztárolót Csikos Miklós ftórm.-nek, tervásári kirendeltség beosztottjának. A tárolótól néhány méterre levő tűzcsap is a közeli védi majd

egy bácsi. Még akkor sem fogott gyanút, amikor lefényképeztük, pedig égő szivar volt a kezében...

A magtárban homokot és kézioltót is elhelyeztek. Ez utóbbi szükségessége erősen vitatható, elvégre nem éppen csekély összegbe kerül a karbantartása.

kart kéménynyílás szerepeltek a még nem hivatalos feljegyzésében.

Néhány órával később együtt tértünk vissza a színhelyre, de azt a bizonyos nyílást közben már be is falazták. Hogy mióta tátongott üresen, azt nem tudjuk, de az ebből a kis esetből is kiderült, hogy itt igazán kezd foganatja lenni a határozott fellépésnek. Persze sokkal jobban örülnék volna, ha nem ilyen körülmény magyarázná a tett intézkedés viharos gyorsaságát. Ami a kézioltót illeti, hiányzik róla az ellenőrző jegy, és nem is tudják, mikor ellenőrizték utoljára. Mindenesetre nem ártana szakítanunk a „jó, ha van a háznál” téves és költéses szemléletével, hiszen sok kicsi sokra megy, és országszer- te tekintélyes összeget költenek

lepetésre. Bár elegendő tűzcsapjuk is van, mégis víztárolót is építettek. csak a téglák beszerzéséről gondoskodnia a tsz-n helyi önkéntes testület hu négy tagja vállalta az é fejenként 30—30 óra tár. mi munkával, pedig legt. közülük nem is tagjai a s. kezetnek. Kovács Imre pa. nokhelyettes, a tűzrend. felelős büszkén vezetett a birodalmában, s mutat. a 18 és 24,5 m<sup>3</sup>-es tárolók. És ez teljesen érthető. U. is olyan szerűjük lesz, an. akár tanítani is lehetne.

### Nemigen siettek...

A sajjóhidvégi Rákóczi területét figyelembe véve



Az a bizonyos bácsi, azzal a bizonyos szivarral a kezében a hevesi „Rákóczi”-ban

A hevesi kirendeltség beosztottjának magyarázatából a magtáros végre megérti a porral oltó használatát





gy már valamivel biztonságosabb. A sajhídvégi Rákóczi Tsz istállóira is felkerültek a villámhárítók...

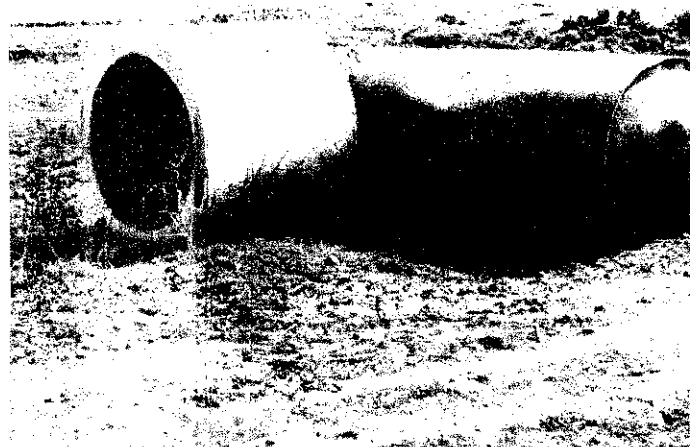

... a víztároló edények azonban még üresek

abb a kicsik sorában, vagy-át tekintve azonban a köze-esek közt emlegetik a megyé-en. Az elmúlt évük nem a leg-obban sikerült, de 1963-ban 4.50 Ft-os munkaegységükkel ársi elsők voltak. Eppen ezért z idén már korán hozzákezd-ek a tavaszi munkálatokhoz, a temérdek tennivaló közben azonban megfeleltek egyik-násik tűzrendészeti előírás égrehajtasáról.

A tsz-nek megalakulása óta *Szyükér Árpád* az elnöke, s aint megtudtuk tőle, az I. fokú űzrendészeti hatóság kiküldött-e februári ellenőrzésekor bi-ony talált néhány szabályta-anságot.

Nemigen siettek a megszü-etésükkel, mert csak elvélve aláltunk egy-egy dohányzást s a nyílt láng használatát til-ó táblát az istállókban.

— Hiába tesszük ki minden-ven a táblákat, egy idő múl-va nyomtalanul eltűnnek — pa-aszolta *Neumann István* tűz-ndészeti felelős. Jó, jó, elhisz-ük, ám azért nem ártana ényt deríteni az ilyen „titok-atos” esetek okára és okozói-á...

Egyébként a rend igazán ókdás, s az épületek tetején ott csillogtak a napfényben az ijonnian felszerelt villámhárító-vezetékek. Elég sok nehézség árán sikerült felépíteni, s rá-adásul 27 000 forintba kerültek de egy gonddal legalább keve-sebb terheli a tsz-t.

Az elmúlt évben tervbe vet-ték a háromszáz férőhelyes juhhodály építését. A szüksé-ges anyagokat le is szállították, azonban keret hiányában nem kezdődött el az építkezés...

Igy aztán továbbra is a régi és-ndekívül tűzveszélyes juhho-lályt „üzemeltetik”. Itt azon-ban hiába kerestük a víztároló-edényeket, csak egy üres lajtot-áláltunk, meg néhány felfor-lított betongyúrút, persze üre-sen. Pedig már régen elmúlt a fagyveszély, s az sem egészen elfogadható hivatkozás, hogy még nem értek rá a víztároló-edények megtöltésére. A dará-lónál levő kézioltó sem bizto-san üzemképes. Majdnem egy-éve ellenőrizték utoljára.

A dolgozók kioktatása állí-tólag megtörtént, méghozzá az elnök jelenlétében. Persze jóval nyugodtabban távoztunk volna, ha ezt írásban is igazolhatnák. Reméljük azonban, hogy csak a kimutatás hiányzik, s idén nem járnak úgy, mint két éve csép-léskor, amikor az előírt felsze-

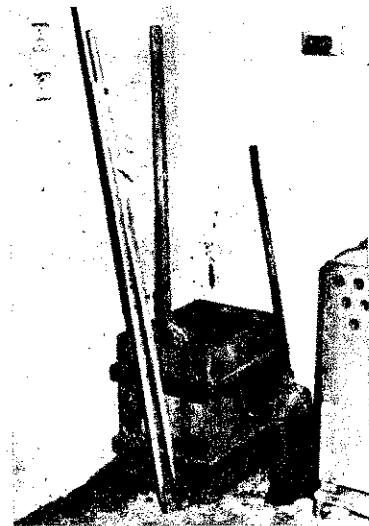

A girincsi Rákóczi-ban minden a helyén van. Ebben a műhelyé-ben például az oltóhomok is

relések hiánya miatt a mis-kolci parancsnokság kénytelen volt megbírságotlani a vétkest...

### Igy is lehet!

Ritkán láthatóan rendben tartott és tetszetős külsejű do-hánypajták, istállók és egyéb kisegítő épületek jellemzik a girincsi Rákóczi Tsz-t, amely idén januárban egyesült a kis-csészi „Dózsá”-val.

Legfőbb terményük a do-hány, de az állattenyésztésből is szépen pénzelnek. Érdekes, hogy itt korántsem olyan kapó-sak a tilalmi táblák, és a fel-szerelések is a helyükön van-nak.

*Kertész Zoltán* elnök szerint a tavaszi munkálatok szépen sikerültek. „És hogyan készül-tek fel a tűzvédelem bizto-sítására?” — kérdeztük. Erre már *Varga László*, a tsz tűz-ndészeti felelőse válaszolt:

— A január havi ellenőrzés-kor csupán két szabálytalansá-got talált a hatóság. Az egyik istállónál a kéményről hiány-zott a szikrafogó, egy másik-ban pedig a víztároló edény. Természetesen azonnal meg-szüntettük a szabálytalanságot. Ezt követően összeült a tsz ve-zetősége, s megtárgyaltuk a legszükségesebb teendőket. Fel-mértük a meglévő tűzvédelmi felszereléseket, s feljegyeztük, melyeket kell pótolni, vagy megjavítani. Néhány szikracsa-pó még hiányzik, és szükséges-nek látjuk a műhelybe kézi-oltó készülék beszerzését. 13 db 200 literes víztároló-edényünk közül is néhányat más célra használtunk, de hamarosan visszakerülnek a helyükre.

És milyen különös a vélet-len! Itt ez évben már a dolgo-zók kioktatását igazoló jelenléti ívek sem hiányoznak...

A múlt évben egyébként itt is villámhárító berendezése-ket szereltek fel az épületekre. A dohánypajtákhoz azonban nem sikerült kapniuk megfelelő lángmentesítő anyagot.

Viaszerés, betakarítás, vala-mint cséplés idején az elmúlt évhez hasonlóan figyelőszolgá-lat, s a dohánypajtáknál áll-landó őrszolgálatot szerveznek. Két és fél köbméteres víztar-tályuk hordozó kocsját éppen most javíttatják. Ezenkívül va-lamennyi erőgépüket ellátták a szükséges túltöltőfelszerelések-kei.

A tartály már megvan. Bükkzsércen a II. Pártkongresszus Tsz saját kezdeményezésére föld alatti tárolót épít a tűzveszélyes fo-lyadékoknak

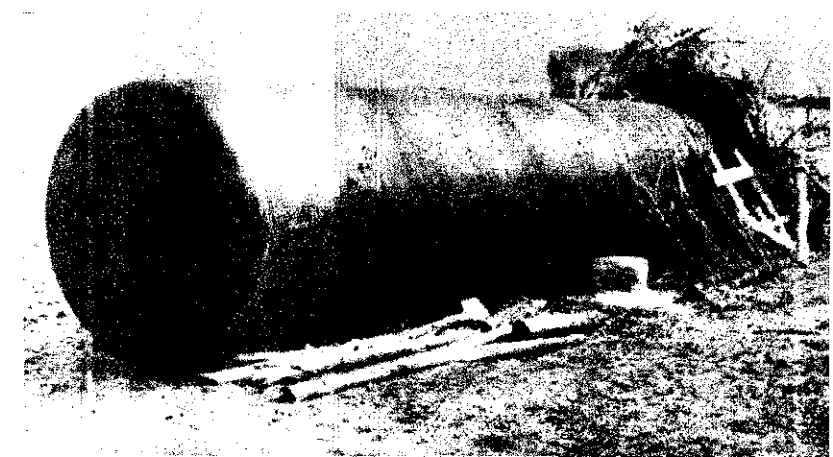

### Nehogy „égető” legyen a vízhiány...

A bükkzsérci tsz-majort át kell telepíteni, mert még 36 méteres mélységben sem talál-tak vizet.

Annál inkább nyugtalanító, hogy a szép helyen levő Mike-dülőben a juhhodályok kapujá-nál figyelmeztető tábla fogad-ja ugyan az érkezőket, de a tűz-védelmi felszerelések eléggé hiányosak. A víztárolók csak félig vannak töltve, vagy üre-sek. Egyetlen lajt hordja a vi-zet a birkák itatására, s még gondolni is rossz arra, hogy mi lenne itt egy tűz esetén... Az sem valami vigasztaló látvány, hogy a fennsíkon elhelyezett üzemanyagtároló kerítését be-döntötte egy DT-erőgép. A hab-bal oltó üzemképessége is erő-sen kétséges, mert semmiféle igazolójegy nincsen rajta. Mint hallottuk: a jelenlegi helyébe egy 10 m<sup>3</sup>-es föld alatti tárolót létesítenek.

A községi parancsnok elűjsá-golta, hogy a tsz 413 hold erdő-séget kapott az elmúlt eszten-dőben. A tűzrendészeti bizott-sággal együtt már bejárták az erdőt, megtették a legszüksége-sebb óvintézkedéseket. Az utak mellett, s a kirándulóhelyeken tilalmi táblákat helyeztek el; a községi hirdető és a hangos-bemondó is ismertette a legfon-tosabb tudnivalókat.

*gádor—linka*

# Erdei ŐRJÁRATON



Élégedetten kémlelik az eget az erdészek. Kedvezőre fordult az idő. A régen várt vendég „meghalt” éjszakára és jónéhány órán át áztatta a földet. A csendes, tavaszi eső nyomán szinte egyik óráról a másikra kizöldültek a tisztások, nedvesebb lett az avar. A természet üdesége bizakodóvá teszi a Budapesti és a Pilisi Erdészet vezetőit, dolgozóit is: most már talán kevesebb lesz a tűz, a kár, s lesz idő egy kis lélegzetvételre.

**Azok a bizonyos tűzoltó-szerszámok a Budapesti Erdészet udvarán**



Jegyzőkönyvek sorakoznak a Budapesti Erdészetnél; van belőlük jócskán. Az idén alaposan rájuk járt a rúd: április 9-ig 23 tüzeset történt kiterjedt területükön (a 24.-et otlétünkkor jelentették). Szerencsére egyik sem járt különösen nagy kárral; úgy szólván mindegyiknél idejekorán sikerült a beavatkozás.

Kis alakú jelentési forma-nyomtatvány, fejrészen „Társadalmi Erdői Szolgálat” felirattal. A 24. számú jelentési űrlapot *Valentin Zoltán*, a XIV. kerületi Szövetség turistabizottsági elnöke töltötte ki március 21-i keltezéssel. A vezetése alatt álló csoport (tagjai: *Valentin Zoltánné, Kübler Jenő és Kübler Jenőné*) a Jegenye-völgy területén ellenőrzött, amikor a Szarvashegy és a Csúcshegy között, a déli oldalon tüzet észlelt. A jelentésben a tett intézkedést írja le tömören, szakszerűen. Jóleső érzés, hogy a Társadalmi Erdői Szolgálat keretében 65 ezer turista segít a tüzmelőzésben szervezeten, igen lelkesen.

Csákányok, ásólapátok és más szerszámok sorakoznak az erdészet udvarán — a műhely végében a kis fészker alatt. Az erdészet készenléti szolgálatának tűzoltó-szerszámjai ezek. A veszélyes időszakban szombaton és munkaszüneti napon teherkocsira rakják, a platóra kitűzik a „hivatalos” táblát, és ahol szükséges, rövid időn belül ott teremnek. A naplóbejegyzések arról tanúskodnak, hogy már jónéhány esetben avatkoztak be sikerrel.

Egy egész teherautóra való figyelmeztető táblát kellett az idén is pótolni a kiterjedt erdészetben. Persze nem az idő vasfoga emésztí el a társadalmi tulajdon óvására intéző feliratos táblákat, hanem a tulajdont

rongálók, akik fittyet hányva a Rend legtöbbször bűntetlenül vétkeznek.

Tépett tollú, árván gubbasztó, beteg dárta emlékeztet a nemrég még tal esővédő házikó. Sok ilyen van a budaszen; kedves és új színfoltjai az erdő. Az oszlopos, nádfedésű kis építmény természet barátainak védelmére létesít az erdészet, de úgy látszik a természeti lenségei rossz szemmel nézik, mert azt ték, alágújtósnak kell felhasználni lonnasütéshez, amint azt a Jánoshegy budakeszi részén megdöbbenen tapasztaltuk.

Ott a feliratos tábla, hogy „Tűzrakóh a tűzhely is precízen, előírásosan elkészít de úgy látszik, valamelyik kiránduló tóság elhatározta, hogy majd ők megmják, kit figyelmeztessenek!... Csak az a csemeték aljában raktak tüzet, a tü meg letépték az oszlopról. Még arár „becsületesek” voltak, mert legalább



**Az asztalon Budapest munkatérképe — erdészetnél alkalmazott összes, tűzre szeti vonatkozású bejelöléssel**

vitték el, hanem betették az esővédő t gerendái közé...

Csacsirét. — Kedves, meghitt tiszté völgyben. Gondos kezek formálták ba ságossá. Itt tornácos, palatetős esővédő zikó nyújt menedéket; a tűzrakóhely is késen várja a pihenni vágyókat... Sz feltűnő, hogy itt nyomát sem lelmi a i gálásnak. Meglehet azért, mert ez már volabb esik a látogatottabb helyektől, s csak a természetbarátok, turisták jutna a hét végén.

Meleg percekét szerzett néhány vá téglagyári tekergő a csúcshegyi erdészku let vezetőjének. Jobban nem is neki, nem Zolinak, a fiának, mert csak ő otthon, amikor április 8-án 11 órakor erdészház feletti csemetésben fellokbar tűz. Perceken belül mintegy 1200 m<sup>2</sup> területen legelt a láng a száraz perjefűl Szerencsére a keleti irányú szél a feny sejt ellentétes irányba terelte a tüzet Láng Zolinak kapával sikerült útját áll terjedésnek... Az erdészház feletti he oldalon nagy fekete folt éktelenkedik



ne, a Jánoshegyi út mentén látott esővédő házikó

ár jelentéktelen és a fiú is mosolyog: egy s „lábszörtelenítéssel” megúszta...

\*\*\*

Március utolsó napján négy fős tűzrendéti bizottság alakult a Pílisi Erdészetnél. tagjai: *Bíró László, Bándli Lajos, Elsik udolf és Nyulászi Sándor*. A biztonsági intézkedéseket idejében megtették: tűzvédelmi figyelőszolgálat működik a Szigeten; a Vöröskőnél, magasfigyelő a Bölcsőgyen; az öt szerszámbázis is készen áll tükség esetére.

\*

Megkerült az ünneprontó, az április 4-én, Dömös 55/a erdő részben keletkezett tűz okozója. *Képes Ferenc* papírt égetett hétig pihenője kertjében, persze kellő óvintézkedés nélkül, és a lángnyelvek bekúszk az erdőbe. Szerencséjére jelentéktelen kár, jőllehet a tűz kb. öt és egynegyed hektárnyi területre terjedt ki. Ritka eset dőtüzeknél a tettes személyének felfedése. ert nagy az erdő, sok mindent eltakar, vajh ki fog jelentkezni utólag, hogy érem én voltam a gyújtogató”...

\*

A tavaszi iskolai szünet „kitörése” megnyí izgalmat és nem kevesebb bosszúgot okozott az erdészet vezetőinek. Altanos és középiskolai tanulók csapatai lep-

ték el az erdőt (persze tanári felügyelet nélkül, jobbára „maszek” alapon), gyerekcsoportok csellengtek, féktelenkedtek: rongálták az erdőt, létesítményeit; tüzet raktak tiltott helyen, cigarettáztak. És ami mindezt betetőzte: ha az erdészet valamelyik dolgozója figyelmeztette őket — kihívóan, pökhendi módon viselkedtek. *Bíró László* erdészvezetőnek is bizonyára emlékezetes marad a XIV. kerületi Radnóti Miklós Gimnázium néhány diákjával való találkozás, és egyáltalán nem véletlen, hogy sürgős intézkedést reklamál a hasonló, tömeges esetek megelőzésére...

\*

Ládák, táborfelszerelések tornyosulnak a „garázsban” (faéptmény a Vöröskőhöz vivő út utolsó szakaszánál), arrább hasonló csomagok, az út mentén a szabad ég alatt. Melegedő tüzezske pipál vékony füstöt a szemerkélő esőben, és néhány fiatal pettyes labdával fejelve üti agyon a várakozás idejét. A vöröskői vasárnapi találkozó első hírnökei ők, szállító alkalmatosságra várva. *Magyarszéki Béla*, a Természetbarátok Budapesti Szövetségének titkára (mert ő is itt álldogál) ideges. Az erdészetiek is, de egészen más miatt: őket a sok ezer résztvevő idegesíti, akit ide várnak. Nem a turisták.



Az itt keletkezett tüzet sikerült szerencsésen eloltania Láng Zolinak, a csúcshegyi kerületvezető erdész fiának

hanem a kirándulók. Mert a természetjárók csak segítenek, velük soha nincs baj.

\*

**Z**árt terület! — figyelmeztet a tábla, s a nyomaték kedvéért hántott kérgű sorompó zárja el a nyiladék bejáratát. Mintegy 6000 hektárnyi terület van így lezárva március 15-től má-



Szabályosan ellátott tüzrakóhely Csacsiréten. Másutt is ilyenek vannak, csak nem mindenki ezekben rak tüzet...

jus 15-ig. A fiatal, 10—15 éves fenyveseket kényszerülnek védeni ezzel a módszerrel. Érthető, hiszen ha itt tűz keletkezik, min-

den menthetetlenül elég. Márpedig egyáltalán nem mindegy, hogy mi lesz a sorsa egy-egy erdő résznek. Nagy kincs a fa, és ha azt vesszük, hogy 40—50 év egy-egy átlagos vágásforduló és fában meglehetősen szegények vagyunk, talán felesleges is minden további érv.

— beszteri —



Kb. egy órai járásra a Vöröskőtől, az út mentén elszállításra várnak az április 11-i túra résztvevői — táborfelszereléseikkel



Ilyen sorompókkal zárják le a fiatal fenyveseket a legveszélyesebb időszakban — a fokozott védelem érdekében

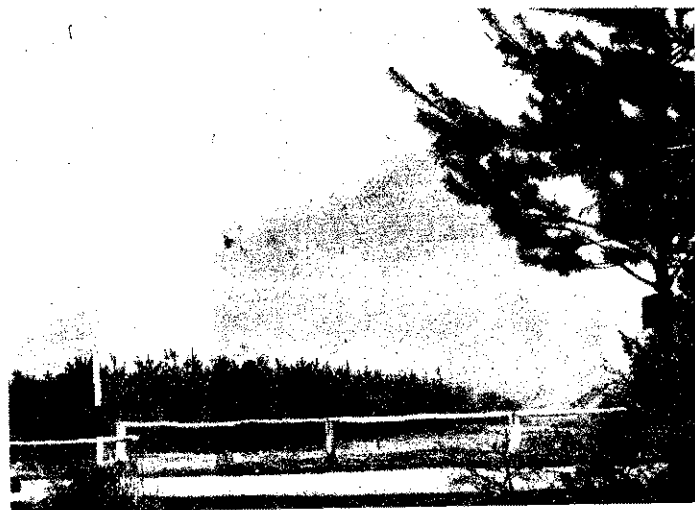

## „Melyik a legjobb módszer?” című vitacikkhez

## A VÉDEKEZÉS LEGBIZTOSABB FORMÁJA...

## A CIKKBEN FELVETETT KÉRDÉSEK

megvitatását azért is fontosnak tartom, hogy végre tisztán lássuk, hol lehet a propagandával előbbre jutni a gyermekjátékból keletkezett tüzek megelőzésében, és hol nyúlnak mélyebbre a gyökerek — vagyis hol van a problémák társadalmi oka.

A társadalmi problémát — többek között — a szervezett felügyelet elégtelenségében is kell keresnünk. Az óvoda és a napközi otthonok férőhelyei jóval a szükséglet alatt vannak; nem is beszélve arról, hogy az otthon dolgozó anyák sem tudják gyermekeiket lépésről lépésre szemmel tartani. Álljon itt bizonyosságul a statisztika:

B. A. Z. megyében a gyermekjátékból keletkezett tüzek száma az alábbiak szerint alakult — a szülők tartózkodása szempontjából:

1962: a szülő otthon tartózkodott 12 esetben — nem volt otthon 23 esetben;

1963: a szülő otthon tartózkodott 18 esetben — nem volt otthon 32 esetben;

1964: a szülő otthon tartózkodott 22 esetben — nem volt otthon 46 esetben.

Ezek az adatok a felügyelet nélkül maradt gyermekek veszélyeztetettségét hangsúlyozzák, de azt is mutatják, hogy a szülői felügyelet sem oldja meg hibátlanul a kérdést. A bevásárlások, az állatok etetése, a konyhai munka gyakran tartósan elvonja a szülő figyelmét a gyermekekről, és azok éppen ilyenkor okoznak bajt.

A FELÜGYELET kérdésének megoldása tehát mindaddig nem tekinthető megnyugtatónak, amíg az óvodai felügyelet általánosság nem válik. Hogy mennyire az óvodáskorúak okozzák a legnagyobb gondot, azt ismét a statisztika bi-

zonyítja. A kimutatás a 2—9. év közötti gyermekek okozta tüzek számát jelzi:

Életkor	2—3	4—5	6—7	8—9	9 év felett
1962. évben	—	23	5	2	5
1963. évben	3	23	11	2	11
1964. évben	5	30	6	11	16

Érdekes, hogy az „idősebbek” részéről (a 9 év felett) a növekedés jelentősebb. Ezt elsősorban a dohányzás okozza. Itt tehát már fokozott szerepe van a propagandának —, de a gyermekekre hatva.

Szerepe van a propagandának — de a szülőre hatva — a gyufa elzárásával kapcsolatban is.

A vásárolt, talált, más lakásból szerzett gyújtóeszközök aránya az otthon szerzettel szemben nem jelentős. 1962-ben például 35 tűzből 5, 1963-ban 50 tűzből 5 és 1964-ben 68 tűzből 12 az ilyen eset. A gyermekjátékból keletkezett tüzek döntő többsége tehát otthon szerzett gyufából származik.

A statisztikai adatokat elemezve, megállapíthatjuk:

A tökéletes felügyelet a jelenlegi viszonyok között — sajnos — nem oldható meg. A gyermekek között a propaganda vonalán — az egészségügyi propagandával karöltve és az erőket egyesítve — a dohányzás ellen kell küzdenünk a legerőteljesebben.

A helyes és célravezető módszert találgatással nem határozhatjuk meg. Kérdezzük meg éppen ezért a gyermekpszichológusokat és a pedagógusokat. Kérjük fel őket kísérletek lefolytatására, és a legjobb eredményeket nyújtó módszert vesszük be az iskolákban. Az egyéni, sokszor „dilettáns” próbálkozásoktól — ami sajnos jellemzi a jelent — nem várhatunk értékes eredményt.

A szülőkkel kapcsolatos propaganda a „fogasabb” kérdéseket vet fel. Úgy véljük ugyanis, hogy itt a pszichológia — a nőttek megcsontosodott szokásaival szemben — acélfalba ütközik. Nem oldja meg a kérdést a gyermekeknek adott játékok — Pl. 1964-ben 68 gyermekjátékból származó tűzből 27-et csoportosan, 41-et pedig egyedileg játszó gyermekek okoztak. 1 hető: az unalom űzi a gyermeket az új játék felkutatására, amely alkaalom ad a gyufa is lehet. (A csoportos játéknál tüzet okozó fő téma egyébként szintén a dohányzás!)

## A VÉDEKEZÉS LEGBIZTOSABB FORMÁJA

tehát a gyufa elzárása. Ernek a korlati megvalósításához azonban igen széleskörű és állandó propaganda kampány szükséges, ami sok anyagi áldozattal jár. A rádió és az újság — díjtalan propaganda-eszköz — túlságosan szűk terület. Azokhoz is el kell mennünk, akiknek a rádió és az újság „kenyere”. Az út sokféle! Csak néhány: csomagolópapírok feliratozása, legházi felhívások, gyufacimké, cigarettacsomagokra felírás; de legfőképpen — a technika itt sem hagyhat cserben bennünket — egy pályázat meghirdetése a gyufatartó szerkesztésére, amely a szokványos tűzhelyekre vagy a falra felszerelhető, s a gyufát abból könnyen kivethető — de csak a gyermekek által el nem érhető szakértelemmel.

Az ilyen gyufatartó általános elterjedése — sőt az új tűzhelyeken kötelező adása — nem hozna kevesebb hasznot, mint akármelyik eddigi alkalmazott módszer.

Csapó András  
tű. örgy.  
Miskolc

## Keresnünk kell a MEGOLDÁST!

NINCSENEK ORSZÁGOS ADATAINK ARRÓL, hogy kinek, mikor, hány esetben fordult meg a fejében a gondolat: tenni kellene valamit az állatok gyors és hatásos mentésére, istállótüz esetén. Arról még kevésbé tudunk, hogy dr. Ludván Gábor tudományos kutató (Sopronhorpács) és Tóth István tú. szás. megyei parancsnok-helyettesen (Somogy) kívül más eljutott-e odáig, hogy papírra is vessen elgondolását. Kezdeményező szerepet vállalva ezzel egy igen komoly probléma megoldásában. Egy azonban bizonyos, mindannyiunk által többé-kevésbé ismert tény: továbbra is szarvasmarhák és lovak tömege pusztul el évente istállótüz következtében, és igen kevés az olyan esetek száma, amikor valamennyit sikerül megmenteni belőlük.

Pillanatnyilag tehát ez a helyzet. Persze ez volt évtizedekkel ezelőtt is, csak akkor országos szinten másként vetődött fel a kérdés. Egy-két állat kimentése nem okozott különösebb problémát, ha idejében észrevették a tüzet. Ma viszont, amikor a kollektív nagyüzemi mezőgazdaságban ötven és száz állatról van szó istállóként, merőben másként áll a dolog! Mert, ha történetesen egy puhafedésű, szerfás istállóban üt ki a tűz, ember legyen a talpán, aki képes arra, hogy egynehány állatnál többet kimentsen, a saját élete veszélyeztetése nélkül. De talán ideje sincs, hogy hozzáfogjon a mentéshez, mert az ilyen építmény pillanatokon belül megközelíthetetlen lángtergerré válik és ugyanolyan gyorsan el is hamvad, értékeivel együtt.

AZ ÉVEK SORÁN VALAHOGYAN ÚGY ALAKULT, hogy amíg az egyik oldalon óriásit léptünk előre, a másikon egyhelyben maradtunk

Más szóval: az istállók mérete és a bennük tartott jószágok száma százszorosára nőtt, de a mentési módszer maradt a régi. És talán a régi, hogy hamarjában meg sem találánk az eredetét, hogy tulajdonképpen kik is, vagy hol is jöttek rá először az állatmentés jelenleg alkalmazott módszereire. (Persze az sem valószínű, hogy valaki a múlt században a fejüket, tekintve, hogy az ilyesmi szinte mindig sokkal közelebb bennünket a megoldás nyitárához...)

Mindenesetre most is úgy végezzük a mentést — több-kevesebb sikerrel — ahogyan azt elődeink tapasztalásai nyomán a különböző tüzszakirodalmak megírták. Ez amolyan keményre, mélyre taposott ösvény, és valahogyan úgy vagyunk vele, hogy bár magunk is tudjuk, hogy az út ugyan soha nem lesz belőle, és a végére sem jutunk, járjunk tovább akármennyig is, de mégis óvatossá vagyunk, ha valaki azt mondja: térj le róla, mert nemlétezőbe torkollik...

Az említett két újítót is bizonyára ez a fellemerés vezette gondolatok kimunkálására és az a törekvés, hogy hasznosat, célravezetőt csináljunk az új szolgálatban.

A Ludván-féle javaslat idestova három esztendeje indult útjára; István újítása sem mostani keletű. Közös jellemzőjük: 1. közel az azonos megoldás, 2. egyiket sem fogadták el és 3. mindkettőt felszerelték kísérleti állatokon. Lényegük (részletes ismertetésükre most nem térünk ki); az újítások kivül: kezelhető szerkezettel, könnyen, gyorsan — egyszerűen lehessen szabaddá tenni az állatokat.

Ami ez után következni, arról már nincs szó, és éppen itt kezdődik az újítások elbírálók dilemmája. Seregnyi nyitva hagyott kérdés, kérdés: milyenek: mi van, ha ötven állat az életosztótól hajtva, minden erejével, húzza a rögzítőkarkát a csövön, vajon képes-e elfordítani valaki a szerkezetet ekkora erőhajtásra; 2. ha mégis sikerül, mit fog működni ennél rémültebb állat egy égi építményben; 3. ha egyszerre engedik az állatokat, akkor is egyenként kell kivézetni valamennyit, s ha megvannak, eltáposnak magát a mentőt is; 4. hiába engedjük el, úgysem hárják ki a dök kijönni stb., stb.

MIT LEHET ERRE VÁLASZOLNI? — A tapasztalatok szerint egy semmit, mert arról még nem érkezett hír, hogy valahol már —

# A tűzveszélyes folyadékok VÉDELMEBEN



A tárolótelep lát képe, háttérben az üzemmel

Meleg reggelre ébredtünk három éve, május 4-én. Már órákor 20 °C felett volt a hőmérő higanyszála, délelőtt pedig napon a 40 °C-ot is elérte a hőmérséklet. A rekkenő hőségben a gyár udvara és utcái megüresedtek. Mindenütt árnyékos helyre menekült a tűzveszélyes folyadékokra nem gondolt senki. A hordókat, ballonokat sütötte, hevítette a forró napugár, míg 12 óra 54 perckor bekövetkezett a katasztrófa...

A dolgozók és a tűzoltók sietősen és gyors beavatkozásának köszönhető, hogy „csak” 180 ezer forint tűzkár keletkezett. A tűzvizsgálat azt állapította meg, hogy feltételezhetően az üvegballon öntési hibájából keletkezett fókuszgyújtás okozta a tüzet.

Nagy tanulság volt a vállalat számára a három év előtti eset, és sok mindent egészen másként csinálunk azóta a meleg idő beálltával.

Az 1/1963. BM számú rendelet értelmében pl. ballonban tűzveszélyes folyadékot nem tárolunk. Miután azonban a ballonok kosarai továbbra is szalmával bélelték, a ballonok-

ra vesszósapkákat helyezünk — a fókuszgyújtás megakadályozására.

A hordókat lefektetett beton oszlopokra gurítjuk, ami két szempontból előnyös: egyrészt télen nem fagnak le, másrészt szabadon áramlik alattuk a levegő, megfelelő hűtőhatást fejte ki.



Igy oldjuk meg az üvegballonok védelmét

A hordók védelmére kétféle anyagot használunk, gyékényt és imporból vásárolt

tűzveszélyt. A két anyag közötti különbség nem túlzottan nagy, hamar amortizálódik.

A takaráson kívül az anyagok megfelelő hűtéséről is gondoskodunk. E célból vízzóró berendezéseket szereltünk fel az üzemben, továbbá a hordós és ballonos tároló telepen.

Május 1-től szeptember végéig a tárolótelepen 1 fő tűzfigyelőt alkalmazunk, aki munkanapokon ellátja az anyagok hűtését, takarását, figyelemmel kíséri a csoportok megtartását és az anyagok táblával való megjelölését. Az osztályok ugyancsak megszervezik a biztonsági szolgálatot. Munkaszüneti napokon ezeket a feladatokat a létesítményi önkéntes tűzoltók végzik nagy szorgalommal, amit az a tény is igazol, hogy az említett tüzeset óta nem merült fel nálunk probléma. Lelkiismeretes munkájuk elismeréséül az igazgató többet megjutalmazott közülük.

**Kovács Gábor**  
tűzrendészeti előadó,  
Egyesült Gyógyszer-  
és Tápszergyár

mindjárt füstgyertyával is — kipróbálták volna a gyakorlatban. (Mellesleg az egyiknél számítási hibára is lelt a bizottság, ami már elméletileg is kétségbevonja a még ki sem próbált szerkezet gyakorlati értékét — tájékoztattak bennünket illetékesek.) De hát ki meri vállalni egy ilyen próba rizikóját? Ugy látszik, senki, mert hátha balul üt ki a dolog!...

Magunk sem ismerjük a választ, és nem is a mi feladatunk, hogy kimondjuk: ezért jó, vagy ezért nem jó az újítás. A felsorolt néhány aggály egy szóbeli vita során merült fel. Azzal is tisztában vagyunk, hogy nincs nehezebb feladat, mint egyértelműen állást foglalni olyasmiben, amire semmiféle szabály nincsen, amit nem lehet egy más gyakorlatban beváltéhoz hasonlítani, viszonyítani, és ami után seregnyi kérdőjel sorakozik.

Egy valamit azért még meg kell mondanunk: Az elmúlt napokban beszélgettünk néhány felelős beosztású, területen dolgozó elvtársal az említett aggályokról. Ők nem voltak pesszimisták. Pedig ők sem ismerik hasonló próba eredményét, mégis szorgalmazták a dolgot. Azt tartják, hogy valahol mégis csak el kell kezdeni, mert a körülmények mindjobban szorítják őket.

MERT A PROBLÉMA ÖNMAGÁTÓL NEM OLDÓDIK MEG és akkor is az marad (és alkalomatán még súlyosbodhat is), ha nem beszélünk róla, vagy megoldását halogatjuk. Mert ez amolyan nagy körforgás, amiben a probléma akkor is ugyan oda tér vissza, ahonnan pályájára indították, ha felülről lefelé, vagy éppen fordítva kezdték. Egyszóval előbb-utóbb, de megoldást kell keresnünk. A területen itt-ott már próbálkoznak vele, és nincs kizárva, hogy a Szabolcs megyeieknek meg a somogyiaknak és a győrieknek lesz igazuk, amikor bíznak a kezdeményezés sikerében. Az élet gyakorlatát veszik alapul. Érthető, hiszen ez kényszeríti őket, hogy mind intenzívebben foglalkozzanak a kérdéssel. A bizakodásra viszont sok éves tapasztalatuk ad tápot, ami szintén nem lebecsülendő, mert a kárvesztéseknél végzett megfigyelések olykor sok, eddig egészen másként ismert kérdésre adhatnak és adnak is nemegyszer érdekes, sőt meglepő választ.

BESZTERI LAJOS

Ilyen betontalpakon tároljuk a hordókat

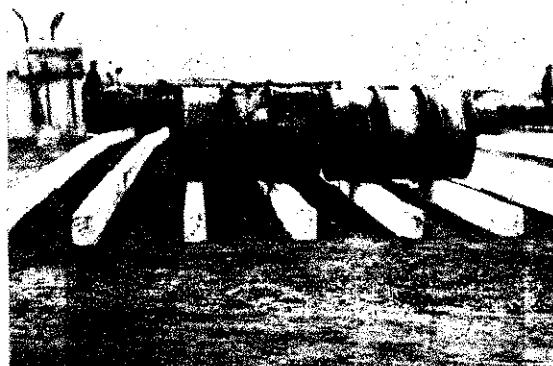

Hordók védelme azbeszt takarókkal



## Amikor végre is hajtják a határozatot...

A járási tanács végrehajtó bizottsága tavaly májusban fontos határozatot hozott a tűzrendészeti bizottság tevékenységének megújítására. Az azóta eltelt idő folyamán bebizonyosodott, hogy az akkori vb-ülés valóban fordulópontot jelentett, mivel határozatait eredményesen végrehajtották.

Jellemző, hogy ma már a tsz-ek a nélkülözhetetlen beruházásoktól sem idegenkednek, mint régebben. Igaz, a járásunkban keletkezett és igen nagy anyagi kárt okozott két tüzeset is tanúságként szolgált, mert ezek nem következtek volna be, ha a tsz-ek időben gondoskodtak volna a villámvédelemről.

A tűzrendészeti kirendeltség ellenőrzéseiben minden esetben részt vesz a járási tanács mezőgazdasági osztályának egyik dolgozója, aki a tűzrendészeti bizottságnak is tagja. A bizottság munkáját ma már tervszerűség jellemzi, különösen a tsz-ek és állami gazdaságok tűzrendészeti helyzetének megújítása céljából tették igen eredményes intézkedéseket. A februári ülésen beszámoltatták a létesítmények középrányítói szerveinek vezetőit. De olyan létesítmény-vezetők beszámoltatása is szerepel a munkatervben, akik elien már tűzrendészeti szabálysértési eljárás indítottak. Ennek során a borsosberényi ÁG igazgatója és a nagyoroszi Egyetértés Tsz elnöke már ígéretet tett a szabálytalanságok felszámolására. A járási tűzrendészeti bizottság a közéleti bizottságok munkájának megújításán is fáradozik, azonban még nem érték el a kívánt eredményt. Kétségtelen viszont, hogy bizonyos kezdeti sikerek e tekintetben is vannak, és a községi bizottságok egyre inkább bekapcsolódnak a tűzrendészeti munka meg a testületek irányításába.

VARGA ALBERT  
tű. fhdy.  
Rétság

## Két éve még...

Kereken negyven évvel ezelőtt bízták meg *Ellenbach Lászlót* a honti tűzoltótestület megszervezésével. Ezt a faluban keletkezett számos lakóházi tüzeset tette szükségessé. A testület alig két-három esztendő leforgása alatt szép eredményt ért el: jóval ritkábban keletkeztek tüzesetek a faluban. *Ellenbach* elvtárs egészen 1948-ig parancsnokként tevékenykedett. Jelenleg szertáros és ezenkívül még sok más feladatot is ellát. A testület 1948 évi átszervezése során igen helytelenül mellőzték az olyan régi önkénteseket, mint *Pál Mihály*, *Gyurka Sándor*, *Végh János*, *Zágrádi Ferenc* és *Vigh János*. *Laci Bácsi* is csupán azért maradhatott meg, mert az új parancsnok csak azzal a feltétellel vállalta el ezt a tisztséget, ha továbbra is majd segít neki. *Ellenbach* elvtárs már 79 éves. Bár az évek nem múltak el felette nyomtalanul, még mindig sok esetben fiatalokat meghazudtoló lelkesedéssel veszi ki részét a testületi munkából. Eddig még minden járási tűzoltóversenyen megjelent, sőt két esztendővel ezelőtt az egyik önkéntes megbetegedése miatt, ő maga is szerepelt a versenyrajban. Az önkéntesek annyira ragaszkodnak hozzá, hogy nélküle talán meg se kezdenék a foglalkozásokat, amelyeknek egyébként igen lelkes résztvevője.

A lakóházak felülvizsgálatát is ő irányítja, s jelenleg az ifjúsági raj szakmai továbbképzésével, valamint a versenyre való felkészítésével is foglalkozik. Példamutató magatartása engesztelte ki azokat az egy-

kori önkénteseket, akik annak idején joggal nehezteltek mellőzésükért. Most, hogy erre lehetőség adódott, pártoló tagként újra beléptek a testületbe. Bizony jó lenne, ha másutt is követnék a hontiak példáját, hiszen a veteránok sok-sok tapasztalata nehezen nélkülözhető, és töretlen hivatásteretűtük igazán követendő példakép lehet a fiatalabb korosztályok számára.

BOROVSZKI FERENC  
tű. fhdy.  
Balassagyarmat



## A mezőgazdasági osztály kezdte meg

Március első napjaiban a járás minden tsz-ében és tszcs-jében megtartottuk a tavaszi gépszemlét. A járási tanács mezőgazdasági osztályának kezdeményezésére e célból egy külön bizottságot alakítottunk, s munkájában a kirendeltség is részt vett. Mindez hasznos intézkedésnek bizonyult, mivel számos tűzrendészeti és műszaki szabálytalanságot sikerült felderítenünk. Arról is intézkedtünk, hogy mindenütt gondoskodjanak a tartalék szikrafogók géptípusonkénti biztosításáról. Talán nem is kell mondanom, hogy az üzemanyagartályok és vezetékek vizsgálata során súlyos szabálytalanságokat fedtünk fel, illetőleg szüntettünk meg.

A gépszemléket a járási tűzrendészeti bizottság és a kirendeltség egy kis propagandamunkára is felhasználta. A tizenkét tsz-ben és a nyolc tszcs-ben tartott gépszemlének során 350 embernek tartottunk tájékoztató előadást. Ugyanakkor felhasználtuk az alkalmat, és e létesítmények tűzrendészeti helyzetével is foglalkoztunk, s szükség esetén meghatároztuk, hogy milyen tűzoltófelszerelések beszerzéséről kell gondoskodnia a vezetőségnek.

BRINKUS KÁROLY  
tű. főrm.  
Kiskőrös

## Hasznos munka Hasznoson

Az 1928-ban alakult testület igen eredményes műtra tekinthet vizsgálata, és jelenlegi tevékenységét is igazán példamutató. Nem csupán a versenyeken tesznek ki magukért, hanem a megelőzésben is, amit az is bizonyít, hogy nemigen található tűzrendészeti szabálytalanság a lakóházakban. Rendszeres ellenőrző és felvilágosító munkájuk is igen eredményes. Különösen az idősebbek járnak élen a feladatok végrehajtásában. Rendszeresen résztvesznek a továbbképzésben és az egyéb összejöveteleken. S hogy a fiatalokból álló versenyraj évről évre díjat nyer, azért *Nagy András* önk. tű. alhdgy-t, a parancsnokot ugyancsak dicséret illeti.

Nagy kár, hogy a tanács vezetői nem adnak meg minden támogatást az önkénteseknek. Távolságra van a testületi rendezvényekről, s így nemigen ismerik az önkéntesek

munkáját és problémáikat. Joggal elvárja a tagság, hogy minél hamarabb változtassanak magatartásukon.

ORSÓS JÁNOS  
tű. szv.  
Pásztó

## Reméljük, bevalik

Ez év elején, a veszprémi járási tűzrendészeti bizottság és a tűzrendészeti parancsnokság kezdeményezésére, verseny indult a járási tűz-

oltótestületek között. A feltételek között szerepel a szertárak és az őrszobák rendje, és állaguk megővése, a szerek és felszerelések karbantartása, üzembiztonsága, a továbbképzésben, gyakorlatokon való részvétel aránya és ezek színvonala, a vezetői értékelés, közgyűlések rendszeres megtartása, a létszám biztosítása, valamint a kapcsolatos megelőző és mentő tűzrendészeti feladatok sikeres végrehajtása.

Szeptember 30-ig tart a verseny, és a járási tanács igazgatási osztálya, a tűzrendészeti bizottság meg a tűzrendészeti parancsnokság képviselői értékelik majd az eredményeket. Az első öt helyezett 400-800 Ft pénztalamban részesül a járási tanács költségvetésében biztosított jutalomkeretből.

Folyamatosan is ellenőrizzük a versenyt, amely tapasztalataink szerint máris népszerűvé vált az önkéntesek körében. Több testületi vezetőség javasolta például, hogy a jövőben évente rendezzük meg. Reméljük, a kezdeményezés eléri a célját, s még jobb működésre ösztönzi az önkénteseket.

SZABÓ KÁLMÁN  
tű. fhdy.  
Veszprém

## Húsz év krónikájából...

Néhány sorban szeretnék megemlékezni a mi húsz évünk krónikájának egy-két mozzanatáról. A régi kecskeméti tűzoltók közül már csak ketten teljesítünk szolgálatot, *Kovács József* tű. főrm. és én. Mindketten 1943 elején kerültünk a városi tűzoltóságához.

Laktanyánkat igazán nem tekinthették második otthonunknak, pedig erre talán még jobban szükségünk lett volna, mint manapság, mert akkor 48 órát voltunk szolgálatban, és utána következett a 24 óras szabadnap.

Hálószobánkat egy istállóból és egy kocsiszínből alakították át. Rossz volt a szellőzése, s ráadásul a padlózata gázolajjal volt „beeresztve”. Télen meg nyelhetjük a füstöt, ugyanis nyílt tüzelésű kályhával fűtöttünk. A mosdónk is hasonlóan festett. Hosszú víztartályt szereltek a falra, s ez alá egy bádogvályú-szerű edényt tettek.

Felszerelésünkről csak annyit, hogy nem kevesebb, mint négy lóerővel is rendelkeztünk, meghozható a szó legszorosabb értelmében, mivel egységünkön 2 pár ló is szolgálatot teljesített.

A felszabadulás utáni év egyre türelmetlenebbül vártuk mikorra lesz egy igazi laktar. Végre ez a nap is elkövetkez „híros” városunk igazán lehet a központjában levő kó-laktanyaépületre. Akkori és m-életünket szinte össze sem hasonlíthatni. A kiképzés, a pi a tisztálkodás, a sportolás, s szórakozás is magas színvonalat tostitott.

Még csak annyit, hogy kö-nül városunk felszabadulása jóformán minden felszerelést coltak, úgyhogy eleinte bizony fogatú járművel vonultunk. Ki- emlékeztetem szerint 1946-ban, szert tettünk egy gépjárműre, következőképpen építettük egy lánctalpas Borgward-gyá-nyú sivatagi vontatóra „Klóc szerű”. Karosszékját tettük ebben két 400-as kismotorfec-dőt helyeztünk el! A legé- számára fedett utastülkét bi- tottunk.

Úgy gondolom, olykor nem ha felidézzük a régi idöket; I most még a gondjaink, nei- geink is összehasonlíthat- szebbek az akkori eredményeir-

NÉP MIE  
tű. örg  
Kecskel

## Három kisgyerek életét mentették meg

Könnyen végzetessé válható eset keletkezett Kiskunfélegy. március 9-én délelőtt a Kazinc 2. sz. alatti házban. *Osgyan S* boltvezető gyereksrást hallot- vács *Tivadárék* lakásából, és vette, hogy onnan füst szivár. Azonnal a közeli tűzoltólakta- szaladt. Közben *Magony István* észrevette a bajt, s felkeltette- jét. Az gyorsan betörte az- és egymás után mentette ki a- és *Tivadár*. A 3 esztendő Ká- és a 11 hónapos *Erzstket*. Nel sikerült, mert alig taláta meg- a sűrű füstben. A kiérkezett- ség gyorsan eloltotta a tüzet. egyébként a károsult felesége datlanságával okozta. Mielőtt h- ról elment, alaposan megrak- kályhát, s a mellette levő tü- ládán ruhaneműt helyezett e- kályhaocsótól alig 20 centimé- levő ruha a sugárzó hőtől- gyulladt. Szerencsére a legidő- gyerek idejében kiverté az- üvegrábiáját, és így a szomsz- meghallották a kiáltóását.

DEÁK PÁL  
tű. főrm.  
Kiskunfélegyh

## Fellendülés Ságúfalun

Siket Pál, a ságúfaluaiak új rancsnoka igen jó szervezőnek l- nyult; az utóbbi idökbén erő- sen fellendült a ságúfalui önk- sek munkája. Uttörő és női tü- rajt is szerveztek, énekkart a- tottak, s ennek vezetésére az ál- nos iskola igazgatóját kérték fe- korus tagjai rendszeresen pra- nak, mert a faluban rendezend- nási versenyen már be szeretn- mutatkozni. Zenekar megalakít- is tervezik. A szép sikereiben magasíó érdeme van a tandós e- kének, akit a parancsnokkal és- nemrég jutalomban részesítettek

KUNHALASI ISTV  
tű. hdgy.  
Szécsény



# ÉSSZERŰEN, gazdaságosan

## A sok egy kissé?

Éppen jelen voltunk az új szerződés átadásán. Az építészeti, és hamarosan birtokba kerülő, bár a kivitelező KTSZ-nek még a kisebb-nagyobb hibát ki kell javítani. A tanács is szép összeggel járult az építkezéshez, de a számlát nézve különös adatra bukkantunk.

A tervező vállalat nem kevesebb, mint 100 forintot kért a tippelést adaptálva. Ami ez esetben azt jelenti, hogy a falusi lakóházaknál nem nagyobb a tervének helyi viszonyokra alkalmazásáért kért annyit, amennyibe talán kétszeresére hűsz, említett házé sem kerül. Azt vitatjuk, hogy a budapesti vállalat szakkal dolgozik, és jogában áll ekkora díj felszámítása egy ilyen csekély munkáért. Csak azt tesszük szóvá, hogy nem lehet olcsóbb megoldást találni, ha a községek lakói adójukkal járulnak az ilyen létesítmények jóréséhez, az egész épület összes költsége hozzájárulva összesen 130 000 forint...

## Átadás

A Heves megyei egységeken a telefonos szerinti egy dossziét is átad az örségszolgálatnak. Ebben a segítséget kérő dosszié minden, számukra fontos adataival rendelhető. A legtöbb dossziében vázlatok vannak a falu fontosabb létesítményeinek megközelítési lehetőségeiről, elhelyezkedéséről és a használható vízforrásokról. A szolgálat semmi újat sem mondunk ez-után a Heves megyeiek módszere még mindig általános az egész országban. Miért? Másutt talán teljesen kifogás-mentes az örségszolgálatok helyismerete?

## Módosították az előírást

Borsodi Vegyi Kombinát I. számú egységének elektromos berendezéseit különböző külföldi cégek készítették még ebben, azonban ma már nem felelnek a szabvány előírásainak. Átszerelésük kb. 70 millió forint kiadást jelentett volna, ezért tehát, hogy ilyen összegű beruházás megoldhatatlan feladat elé állítsa az illetékeseket. A megyei parancsnok számos szemle és tárgyalás után a következőt javasolta: különböző biztonsági előírásokkal, a kapcsolók helyiségei kivételre helyezését és persze fokozott ellenőrzéssel — csak az üzemrészek átadása során kell végrehajtani a szabvány megfelelő átszerelését.

A gazdaságosság és a takarékos elv figyelembevételével módosított máterület szerinti a Tiszai Vegyi Kombinát Gyárának föld alatti tárolójánál a tűzveszélyes folyadékok tárolásának mérésére az elektromos mérés helyett az olcsóbb, gazdaságosabb mechanikus mérési mód is elégsé-

## Példás kezdeményezéssel

Először a Borsod megyei parancsnokság megelőző tűzrendészettel foglalkozó kollektívája. A szabványos elemekből leggazdaságosabban megépíthető és a puhafedésű létesítmények villámvédelmét így is megfelelően biztosító berendezés leírását készítették el, és a tervdokumentációt megküldték a Megyei Beruházási Irodának. Munkájuk értékét növeli, hogy mindezt a tsz-eknek is sok problémát és nagy kiadást jelentő, hasonló, de jóval költségesebb berendezések helyett ajánlják.

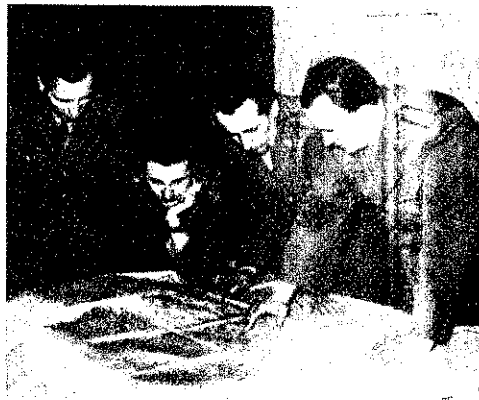

A Borsod megyei parancsnokság megelőző tűzrendészeti kollektívája: Boldizsár Bertalan szds., Siska Ferenc és Karázi György fhdgy.-ok és Csapó András t. orgy., a megyei parancsnok helyettese

## Csak körül kellett nézni...

Az Ózdi Kohászati Művek Központi Anyagraktárának túlzufaltsága állandóan visszatérő probléma volt. Megoldást csak egy új, nagyobb méretű raktár építése jelentett volna. Az üzem illetékesének és a parancsnokságnak is sok fejtörést okozó helyzetnek végül is egy alapos ellenőrzéssel vetettek véget. Az ellenőrzés alkalmával ugyanis nemcsak a raktárhelyiségeket, hanem a raktározás módjait is felmérték, és megállapították, hogy a raktározási tér kihasználtsága nem gazdaságos. Határozatilag intézkedtek az elhelyezési mód megváltoztatására, és más méretű állványok beállításával nemcsak a zsúfoltságot sikerült megszüntetni, hanem még a kapacitás is növelhető bizonyos mértékig.

## Jórcra papírlapokat

fedeztünk fel a Heves megyei parancsnokság szolgálati előadójának íróasztalán. Senki sem kötelezte a rajtuk levő kimutatások elkészítésére, mégis szívesen jegyzi az újabb és újabb adatokat. Hogy miért? Hát „csak” azért, mert ezzel a saját munkáját is megkönnyíti. A rubrikákból egy szempillantás alatt olyan fontos adatok

olvashatók le, mint például: hol, mikor, meddig, milyen erővel és eredménnyel működtek a megye állami és önkéntes egységei, mikor riasztották őket, meddig vonultak, akadályozta-e valami a felszereléseik működését stb.

Ezek a fontos adatok elemzésre és értékelésre is igen jól használhatók. A Heves megyeiek élnek is ezzel a lehetőséggel. S ami ugyancsak nem mellékes: segítségükkel a kapcsolatos jelentéseket is gyorsan elkészíthetik.

## Egy újítás nyomában

Nagyot néztek az egriek, amikor lapunk áprilisi számában megismerkedtek a cibakházi újításával. S tegyük hozzá, volt is némi okuk a csodálkozásra, elvégre ők már legalább tíz esztendeje használnak ilyen orsókat.

Cibakháza elég messzire esik Egertől, így egyik újító sem vádolható a „szerzői jog” megsértésével. Az egriek annak idején az önkénteseknek is akartak adni ilyen orsókat, de nem lehetett, mivel a testületknél ilyeneket még nem „rendszeresítették”.

Teltek-múltak az évek, és az egység kitűnően használta a képen is látható pörgő orsót. Jónéhány ellenőrző közeg is megfordult náluk, és nem ritkán gyakorlaton is látták őket ezekkel az orsókkal. De mivel ők sem érdeklődtek különösebben, és az egriek sem dicsekedtek el vele, az ügy feledésbe is merült — egészen az említett leírás megjelenéséig.

Mármost kié az érdem? Véleményünk szerint feltétlenül a cibakháziaké, hiszen nem elegendő valamit kigondolni, hanem — ha úgy adódik — küzdeni is kell a jó ötlet megvalósításáért. Más kérdés, hogy miért tellett annyi időbe, mire ugyanez másoknak is eszükbe jutott, és mire erre az igazán egyszerű, viszont annál életrevalóbb megoldásra végre-valahára felfigyeltek.



Íme a bizonyíték. Egerben már régóta használják a pörgő orsót

# A BAJAI tüzeset

Mint az már ismeretes, az épülő bajai hűtőházban 1965. február 2-áról 3-ára virradó éjszaka olyan tűz ütött ki, amit a tűzoltók csak 5-én virradóra tudtak teljesen eloltani. Hozzávetőleges becslés szerint sok millió forint kár keletkezett.

Ezt követően, 1965. február 17-ről 18-ra virradóra újabb tűz keletkezett az épülő hűtőházban — az előző tűz alkalmával megmentett részen —, amit 18-án reggelre eloltottak. A károsodás 100 000 forint alatt volt.

Ha ehhez még hozzátesszük, hogy 1964. decemberében ugyancsak volt már tűz az épülő hűtőházban (amit szerencsére időben észrevettek, eloltottak, és a kár is jelentéktelen), feltétlen indokoltnak látszik, hogy a bajai hűtőház tűzrendészeti viszonyaival, az ott keletkezett tüzek tűzoltástechnikájával bővebben foglalkozzunk, olyan részletességgel, hogy a bajai tüzzel kapcsolatosak más analog helyeken is tanulságosak legyenek.

A tüzesetek leírásával, az oltások menetével nem foglalkozunk, nem tagoljuk az építkezés (és általában az építkezések) tűzrendészeti helyzetét sem, mert az a Magyar Tűzoltó teljes terjedelmét is igénybe venné — több számon keresztül.

Inkább azokra — az elsősorban műszaki vonatkozású — jelenségekre hívjuk fel a figyelmet, amit kellőképpen lehetősé-  
günk volt értékelni.

## A tűz keletkezése

A vizsgálatok során megállapítottuk, hogy a tüzet egy OT-30 típusú, olajtüzelésű léghevítő okozta. Erről a készülékről tudnunk kell, hogy azt az EM Fűtőberendezések Gyára fejlesztette ki 1964-ben, és tűzrendészeti szakvéleményt nem kértek rá.

A megkövetelhető biztonsági berendezésekkel ellátták, és ha ezek működtek volna, nem következett volna be az említett február 3-i tűz.

Az olajtüzelésű léghevítőhöz azonban az egész építkezés területén nem értett senki. Az OT-30-cal küldött (tűzrendészeti

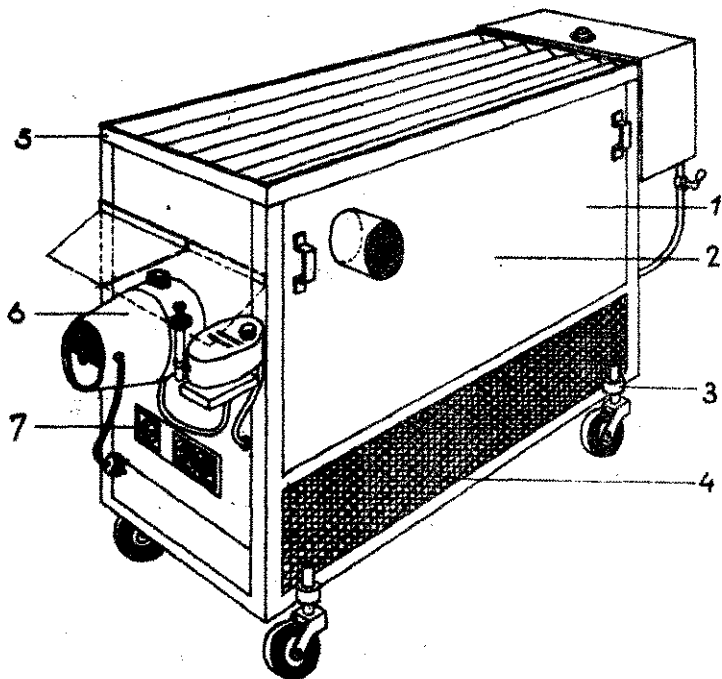

Az OT-30 típusú léghevítő fő részei: 1. léghevítő szekrény, 2. hőcserélő, 3. szállító kocsi, 4. ventilátor és elektromos szerelvény, 5. cserélhető kiftívó rács; 6. olajfűtő adagolóval és mágnesszeleppel, 7. elektromos szerelvény. A készülék üzemanyaga TH5/20 jelű tüzelőolaj, illetve téli gázolaj

szempontból kifogásolható) kezelési utasítást a fiókba tették léghevítőket a helyi villanyszerelők és építőgép-karbantartók kezelésbe. Ez a magyarázata a szakszerűtlenségnek, csak, hogy a kettős biztonsági úszót lekötötték (!) egy jó dróttal. Karbantartás hiányában a mágneses szelep —, amel feladata áramkimaradás esetén az üzemanyag lezárása — elnyeződött. A tüzet okozó léghevítőnél ez a mágnesszelep gyárihibás is volt.

A technikai biztonsági berendezések tehát nem működtek, a kezelő pedig távol volt. Az áramkimaradás, ami 2-án 20 körül következett be, mintegy elindítója volt a tüzesetnek.

## A tűz keletkezését a következőképpen rekonstruáltuk:

— *Délután*, munkaidő vége előtt a gépkezelő ellenőrizte az OT-30 léghevítőt. Üzemanyagot tölt bele, mindent rendbeállít, majd távozik.

— *20 óra körül*: áramszünet az építkezésen. Az ideiglenes vezetéken a fogyasztók nem voltak szimmetrikusan elosztva

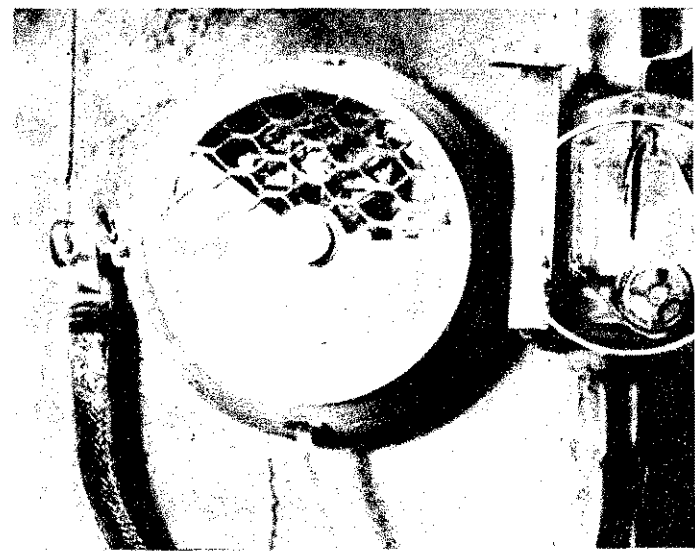

A képen jól látható, hogy a biztonsági kettős úszó működését dróttal lekötötték. „Eredményét” a tűzkárstatisztika 1. számán...

egyfázisú túlterheltség lehetett. A főbiztosító egyfázison túlterhelte a hűtőautomata egyfázis túlterhelésénél is ki

— *Megszűnik az OT-30 áramellátása*. Leáll a légbefűtő motorja, a hőterelő ventilátor. Az égés az égőtérben lelassul. A mágneses szelep nem zár le, mert gyárihibás. Az üzemanyag utánpótlásának emelkedésével sem szűnik meg, mert a biztonsági úszó nem működik.

— *Helyi felmelegedés* a légbefűtő ventilátor motorjának meggyulladását okozza.

— *Közben még a tömítés* az égőtér üzemanyag-csatlakozásánál. A léghevítő alá is folyani kezd az olaj, mígnem az égőtér meggyullad a ventilátor motortűztől meggyullad.

— *A léghevítő alatti tálcában* összegyűlt olaj a tálcák felületén begyullad. Így már közel 2 m<sup>2</sup>-es a tűzfelület, ami környezetében levő wellit-táblák, állványanyagok meggyulladnak. Tüzet fog a mennyezetre bitumennel felragasztott és még le nem vakolt wellit is, és ég az oldalfalak vakolatlan szigetelése.

— *Ez időben* az OT-30 kezelésével megbízott, de erre nem oktatót gépkezelő, miután meglátogatta 9 km-re lakó lányát, valahol az épület más részében egy izzó kosár meggyullad. Csak akkor kap észbe, mikor már pihenőhelyén is meggyullad. Hetetelené válik a füst, és így fedezi fel a tüzet.

Az egész épületet elborító sűrű füst erősen akadályozta az oltást. A kivonult tűzoltók emiatt csak késedelmesen tudták felderíteni, s ez érthetően nagyon akadályozta az eredményes oltást. Mi okozta a szokatlanul nagy füstöt? Néhány szóval megismertetni az előidézőjét.

## A wellit

A wellit papír alapanyagú hőszigetelő anyag. Kb. 12 és 20 cm vastag 60×120 cm-es táblákban szállítják. Csehszlovákia

# néhány TANULSÁGA

rtják, innen importáljuk. Hullámpapír-szerű elemekből áll, és készített anyaggal van átitatva. Bitumennel ragasztják a tetelendő falra.

220—240 C° hőmérsékleten sugárzó hő hatására meggyullad. Itt lángtól is azonnal lángra lobban, s rendkívül erős, és mérgező füstképződés közben ég. A légszűrőnek hosszában gyorsabban, arra merőlegesen lassabban terjed az égése. Lángolás nélkül: (1 W/cm<sup>2</sup>/ hőszugárzási intenzitás 0,25 cal/cm<sup>2</sup> sec-nak felel meg.)

Összehasonlítva a wellit, a préselt papírlemez és a gyalult védoszka gyúlékonyságát, a mérési eredmények a következők: (1 W/cm<sup>2</sup>/ hőszugárzási intenzitás 0,25 cal/cm<sup>2</sup> sec-nak felel meg.)

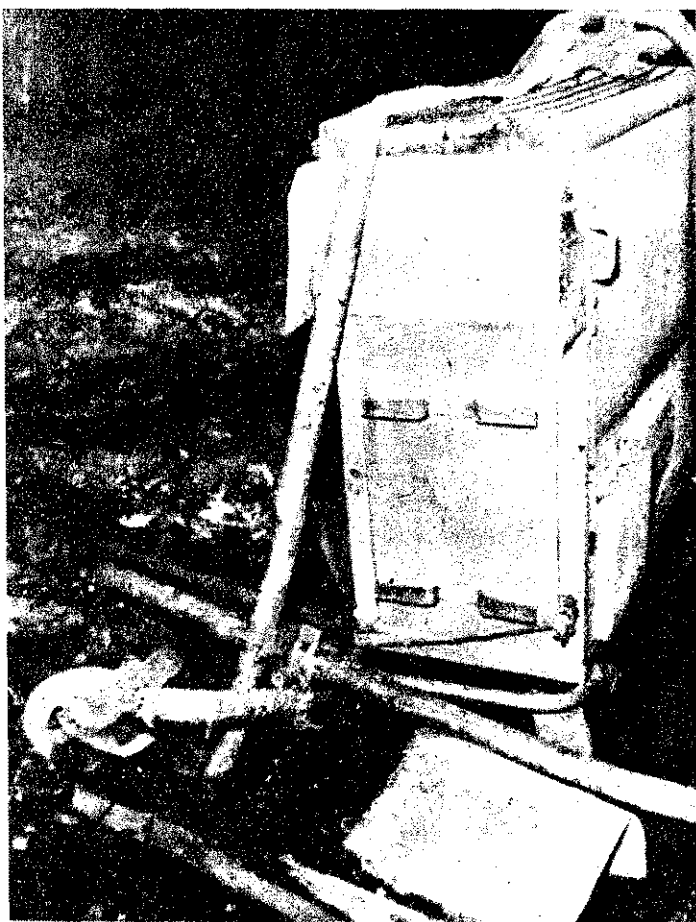

YT—30 olajtűzelésű léghevítő berendezés oldalnézetben — a tüzeset után

Hőszugárzás intenzitás m <sup>2</sup> m <sup>2</sup> , sec	Felületi hőfok (± 10 C°) C°	Wellit hőszig. 60 cm vastag		Préselt papírlemez 5 mm vastag		Gyalult fenyő 5 mm vastag	
		X	t(sec) Qn	X	t(sec) Qn	X	t(sec) Qn
1,0	420	4	16	41	164	21	84
0,87	380	5	17,5	63	220	31	108
0,75	330	6	18	98	294	66	198
0,62	290	9	22	149	372	85	242
0,5	260	12	24	249	498	130	260
0,37	210	nem gyullad					
0,42	230	40	680				

x Középtértékek

t [sec] = gyúlási idő

Q [Wsec/cm<sup>2</sup>] = gyújtási energia

A wellit alsó gyúladási határaként elfogadható az 1,7 W/cm<sup>2</sup> nagyságú hőszugárzó intenzitás, amely 0,42 cal/cm<sup>2</sup> értéknek felel meg. Ezen az intenzitáson a próbalap hőfoka kb. 230 C° (± 10 C°), és ezt lehet elfogadni gyúladási hőmérsékletnek.

Ha pl. a 2 W/cm<sup>2</sup> sugárzási intenzitásánál vizsgáljuk a gyújtási energiákat, akkor az eredményekből láthatjuk, hogy a gyalult fenyő esetében kb. tízszeres, préselt papírlemez esetében pedig mintegy hússzoros hőenergia szükséges a begyűjtéshez.

Ezt a hőszigetelőanyagot eddig nem ismertük, tűzrendészeti vizsgálatát most, a bajai tüzeset kapcsán végeztük el.

A bajai hűtőházat is wellittel szigetelték, hasonlóan a közelmúltban létesített miskolci és a nemsokára épülő székesfehérvári hűtőházhoz. A tűz keletkezésekor ez a szigetelőanyag már nagyrészt a helyén volt.

A wellit rétegre rabitzhálót, s arra kb. 2 cm vastag vakolatot szerelnek, illetve simítanak. A káreset idején a wellit a vakolat alatt is égett. Az oldalfalak alján kb. 3 m-enként elhelyezett szellőzőnyílásokon kapott levegőt. A füst a mennyezet alatti szellőzőkön távozott el. Ugyanis a szigetelés szerkezete olyan, hogy annak „lélegzését” beépített szellőzők biztosítják.

A tüzet éjjél körül észlelték, jöllehet a keletkezésének időpontját kb. 20 óra 30 percre becsülhetjük. Ugyanis a lefolytatott nyomozási kísérlet igazolta, hogy az OT—30 olajkályha 30 perccel az áram-kimaradás után gyulladt ki. Ennyi idő alatt tehát erősen kiterjedt a tűz abban a helyiségben, ahol keletkezett.

A csaknem 2—2 1/2 óra bőségesen elégséges volt a helyiségben falakra felragasztott, illetve tárolt wellit, bitumen begyulladására, továbbá az ott levő faanyagok lángra lobbanására.

Amikor a tűzoltóság a helyszínre érkezett, a tűz már a többi helyiség irányába is terjedt. Az éjszakai sötétség, a villanyvillágítás hiánya, a sűrű füst és a kedvezőtlen szél rendkívül hátrányosan befolyásolta az oltást. Megfelelő helyismeret hiányában késedelmes volt a felderítés, nem találtak azonnal megfelelő oltási módot az ismeretlen égő anyagra, a szokatlan tűzformára.

Ezért nem ismerték fel idejekorán a tűz veszélyességét, és ez sok nehézséget okozott a tűzoltás kezdeti időszakában az oltás menetében.

(Folytatjuk)

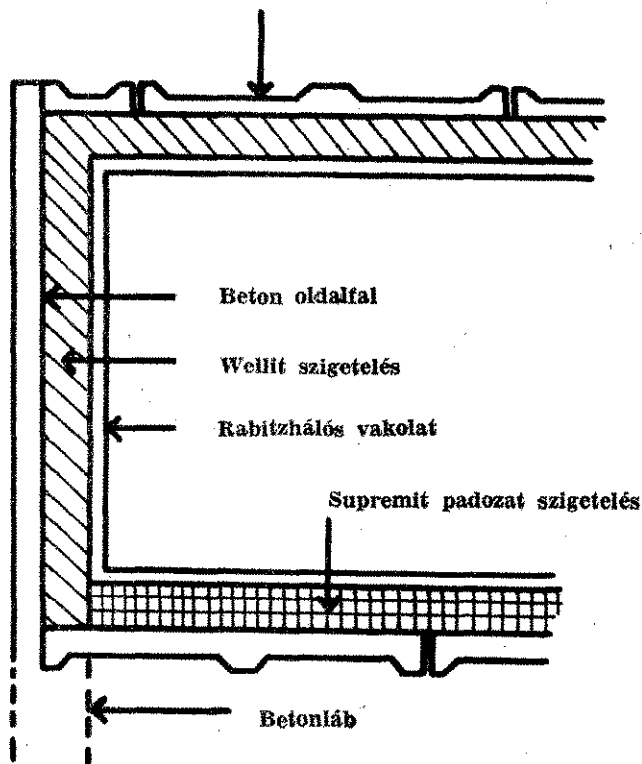

A hőszigetelt helyiségek keresztmetszete. A rajz jól szemlélteti a hűtőháznál alkalmazott építő-, illetve szigetelőanyagok beépítési módját

# AZ ÁLLÓKÉPESSÉG

## szerepe a balesetek megelőzésében

Vannak olyan munkaterületek, amelyeken speciális jellegükéből adódóan gyakrabban fordulnak elő balesetek, sérülések. Ezeket veszélyeztetett munkaterületeknek nevezzük. Ide sorolhatjuk a tűzoltók igen sok veszélyt és baleseti lehetőséget rejtő munkáját is. A tűzoltói szolgálat során az égési, külső erőművi behatások, zúzódások és füstmérgezés okozza a fő veszélyt. Az említett károsító hatások súlyosságát növeli, hogy az esetek többségében nem külön-külön, hanem kombináltan érik a szervezetet és sok esetben nem csupán a tűzoltók testi épességét, hanem későbbi munkaképességét, esetleg életét is veszélyeztetik. Eppen ezért a gyógyítás, amely az orvos feladata és az elsősegélynyújtás — amelyhez viszont értenie kell minden tűzoltónak — mellett a fő figyelmet a megelőzésre kell fordítani. Az elsősegélynyújtás és gyógyítás ugyanis már csak a meglévő sérülés gyógyulásának lehetőségeit javíthatja, a károsodások viszont a gondos kezelés ellenére is maradandó nyomot hagyhatnak a szervezetben.

### Milyen tényezők segíthetik a balesetek megelőzését?

- a) A szakmai képzettség magas színvonala.
- b) A balesetelhárítási óvórendszabályok pontos ismerete és megtartása,
- c) A fizikai és idegrendszeri állóképesség magas foka,
- d) Az ember jó közérzetének a biztosítása.

A következőkben e tényezők egészségügyi vonatkozásait kívánom ismertetni:

**1. Egy adódó tüzeset kapcsán** a tűzoltók feladata sokrétű, és az események több irányba terelik figyelmüket. Ha szakmai ismereteik hiányosak vagy felületesek, akkor minden energiájukat, figyelmüket a munkájukra kell fordítani, és így a körülmények alakulását nem tudják eléggé figyelemmel kísérni, s esetleg nem veszik észre a veszélyt, tehát nem képesek megelőzni a balesetet. Ezzel kapcsolatosan a fő feladat az, hogy szakmai feladatok pontos elsajátítása és folyamatos gyakorlása útján reflexláncokat építsünk ki, s ezzel a munkafolyamatokat mintegy automatizáljuk, mert így figyelmünk nagyrészt a baleset megelőzésére is fordíthatjuk.

**2. A balesetelhárítási rendszabályokkal** ugyanez a helyzet. Ha pontosan és alaposan ismerjük az óvórendszabályokat, adott esetben különösebb figyelem ráfordítás nélkül is szinte reflexszerűen megtartjuk ezeket.

**3. Az esetek nagyobb részében** huzamosabb időn át fizikai erő kifejtés szükséges a balesetek megelőzéséhez. Ez már az állóképesség magasabb fokát igényli. Ennek jelentőségét bizonyítják azok a tények, hogy a balesetek gyakrabban fordulnak elő a nagyobb állóképességet igénylő feladatok ellátása közben. Az állóképesség azt jelenti, hogy a szív, a tüdő és az izomzat huzamosabb ideig képes komolyabb erő kifejtésre anélkül, hogy hatásfokuk csökkenne. Ezt csak akkor érjük el, ha rendszeres gyakorlással és sportolással készítjük fel a szervezetünket. A rendszeres sport új erek kialakulásával és az izomzat megnövekedésével növeli a szív és vázizomzat erejét és a tüdő vitálkapacitását. Ha idejében észrevesszük a veszélyt, fizikai erőnkkel és állóképességünkkel megelőzhetjük a balesetek tekintélyes részét. Az észrevételben és a gyors elhatározó képességben — tehát abban, hogy a baleset elhárításának lehetőségei közül a leggyorsabban kiválasszuk a legjobbat — döntő szerepe van az idegrendszernek. Tehát idegrendszerünknek az események bennünket érintő valamennyi mozzanatát és körülményét, ha kell, hosszabb időn át is, minél gyorsabban kell jeleznie és ezekre reagálnia. Ezt értjük az idegrendszer állóképességén. Ennek bizonyítása érdekében folyamatos feladataink vannak. Életmódunk legyen rendszeres, és elegendő pihenés mellett űzzünk olyan sportokat is, amelyek fizikai erő kifejtésén kívül fokozott reflexműködést és összpontosítást igényelnek. Ilyen sport például a röplabda, a vívás, a cselgáncs, az asztalitenisz.

**4. A szervezet jó közérzetét** a fizikai és idegrendszeri állóképesség, a kiegyensúlyozott életkörülmények és helyes életmód biztosítják. Ez utóbbin a munka, a pihenés és szórakozás hármasszövegét értjük.

Ha ezzel a lehetőséggel is élünk, akkor pozitív eredményei a munka végzésének minőségében és a balesetek számának csökkenésében is hamarosan megmutatkoznak.

dr. Nagy Lajos  
ro. szds.

# A TESTNEVELÉS

A testnevelési kiképzés a tűzrendészeti feladatokra való fizikai felkészülés egyik legfontosabb eszköze. Elsősorban testnevelési foglalkozások biztosítják a szolgálati feladatok végrehajtásához szükséges erőt, gyorsaságot, állóképességet, ügyességet, valamint a szolgálati feladatok jellegéből eredő fokozott speciális mozdulatok technikáját (akadályok leküzdése, ugrások, mászások, egyensúly-gyakorlatok stb.) megtanulását és automatizált végrehajtásának begyakorlását.

A tűzrendészeti szervek legtöbbjében testnevelési foglalkozások formai végrehajtása jó. Problémák jelentkeznek azonban testnevelési foglalkozásokon a gyakorlati feladatokkal, az anyagkiválasztással, a hiányosságokkal és megterhelés színvonalával. Ennek megemlékeztetését a problémákat közelebbre hozhatjuk.

**1. A gyakoroltatás** (szabad, társas, ziszter) színvonala az egységek nagy részénél nem elég dinamikus: sok a változás, s a gyakorlatok szóbeli közlése nyelvileg még mindig nem megfelelő, az ún. „konyha-nyelv”-et használják.

## Riasztóberendezés továbbfejlesztése

Ú  
J  
Í  
T  
Á  
S

1963 NOVEMBERÉBEN a Magyar Tűzoltó javaslatú hangosbeszélővel rendelkezőekben létesíthető tűzriasztóberendezésére. A javaslat lényegében az volt, hogy a hangosbeszélő készülék olyan kiegészítéssel készüljön, ami lehetővé teszi, hogy a beszélő — szükség esetén — más időn kívül is üzembe helyezzen és a lakosságot ezzel tájékoztassa. A javaslat szerint a riasztóberendezés működését az ilyen módon az önkéntes tűzoltók is riasztani lehet.

Javaslatunkat a lehető leghamarabb megvalósítani, legelőször pedig a riasztóberendezésben dolgoztunk ki, mivel az ilyen célra az anyag általában kevés.

Javaslatunk alapján sok helyen kialakították a riasztóberendezést, azok jelenleg is működőképesen működnek a céljukra.

Az említett cikk megjelent a Tűzoltóberendezés, módosítás, javítás című folyóiratunkban. Többek között ezek közül dr. Bou

# ktatásának színvonaláért!

A gyakorlatítás összetevődése a következő:

a) a végrehajtandó anyag szóbeli közlése bemutatása;

b) a gyakorlatvezetés, amely kiterjed a gyakorlat megindítására, megállítására, megbeszésére és az ösztönző megjegyzésekre;

c) vezénylés.

## 2. A testnevelési foglalkozások mozgásanyaga nem eléggé változatos. Hónapokon keresztül azonos szabad-, kéziszer- és társas gyakorlatokat ismételnek, s a foglalkozások részében sem tapasztalható az előírt mozgásfeladatok változatos körülmények közötti, új kombinációk szerinti gyakorlása való törekvés. Ez helytelen! A sablonos testnevelési foglalkozások ugyanis a csodálatos fizikai mozgástechnikai képzésről való lemondást, a foglalkozásokon résztvevők részéről pedig unalmat, kényszerzettséget eredményeznek. A testnevelési foglalkozások mozgásanyagának kiválasztásánál az előírt tematika alapján kötelezően követendő szempontokat kell figyelembe venni:

a) épüljön az előző foglalkozás anyagára,

biztosítsa a fizikai és mozgástechnikai képességek továbbfejlesztését;

b) számoljon a foglalkozáson résztvevők életkorával és fizikai előképzettségének színvonalával;

c) adjon mindig új mozgástechnikai ismereteket, s a fokozatosság figyelembevételével a megterhelés szintje folyamatosan emelkedjék; a testnevelési foglalkozás idején elő kellemes fáradtságérzetet.

**3. Hibajavítás:** A testnevelési foglalkozás általános hatású vagy speciális gyakorlatainál nem tapasztalható a testi képességek vagy a mozgástechnika terén jelentkező hibák, fogyatékoságok feltárására és tudatos kijavítására való törekvés. Pedig az egyes izomcsoportok vagy a szív, a tüdő, az egyensúlyérzék, a látás stb. gyengesége, valamint fontos mozgásképeségek (mászás, ugrás, függés stb.) hiányos beedegzése súlyos következményekkel járhat.

A mozgás- és testi képességek tökéletesítését akadályozó hibajavítás jól bevált módszerei a következők:

a) Orvosok bevonásával keressük meg a mozgástechnika végrehajtásakor akadályozó esetleges fiziológiai okokat (izom, ideg,

csont, légzőrendszer, szív, látás, hallás stb. állapotának gyengesége);

b) biztosítsuk a hiányos mozgástechnika rendszeres gyakorlását;

c) kezdjük meg a mozgáshibák javítását.

Ennek fokozatai:

— a mozgástechnika többszöri ismertetése;

— a gyakorlat ismételt bemutatása;

— a mozgás részekre bontott gyakorlása;

— a mozgás segítségadással történő végrehajtása;

— kényszerítő helyzetek kialakítása.

Ezeknek a szempontoknak a megvalósítása a budapesti és a megyei parancsnokságok szolgálati és kiképzési előadótól még elmélyültebb tanterv és óravázlat készítését, alaposabb felkészülést és ellenőrzést értékelő munkát igényel.

Véleményem szerint a tűzrendészet szervei már eljutottak a magasabb követelményű oktató-nevelő munka színvonalára. Nem vitás, hogy gyakorlati megvalósításával nagymértékben elősegíthetik a tűzrendészeti feladatok ellátásának hatékonyságát, s a személyi állomány fokozottabb védelmét.

Jámbor János  
r. őrgy.

A rádiószerező kisiparos (Bonyhád, Perczel Mór u. 11. Tel.: 137) jelölt, ami a szóban forgó riasztóberendezés továbbfejlesztését jelenti.

R. BOUQUET KÁLMÁN már régebben helyen szerelt fel ilyen módot a riasztóberendezés, s annak előnyös módosítási szempontból feltétlenül érdemes elvégezni.

R. Bouquet Kálmán rádiószerező rájáratott ahhoz, hogy javaslatot tegyen, s mivel az általa javasolt módosítás tűzrendészeti szempontból komoly előnyöket jelent, az alábbiakban ismertetjük a módosítás lényegét:

Mellékelt kapcsolási rajz szerint a kiegészítő berendezés alkalmazásával egy kb. 800 Hz frekvenciájú oszcillátor működtethető nyomógomb segítségével, ami átadja a sívító hangot ad a hangszóróknak (nem téveszthető össze a légószóróval), tehát alkalmas arra, hogy felhívja a figyelmet a rendkívül közönségre. Ez a sívító hang egyébként önmagában is képes a figyelmet elvonni, tekintve, hogy a sívító csupán előzetes megállapodás kérdése.

A távmikrofon (riasztómikrofon) számára külön csatorna van, ezáltal akkor is üzemképes, ha az erősítője minden gombot nullára állított, vagyis a távmikrofon az erősítő kezelőhelyiségéből nem bekapcsolható.

A TŰZRIASZTÓ SZEKRENYBŐL az erősítő csak akkor kapcsolható be, ha az erősítő a kezelőhelyiségben ki van kapcsolva, így a tűzriasztó (riasztómikrofon) létezése nem zavarhatja az erősítő rendeltetés szerinti használatát. (Az eredeti megoldásban üzem közben működik a „riasztómikrofon” is, ezért a tűzriasztó szekrény közelében uralkodó zajok zavarhatják a rendeltetés szerinti üzemet.)

További előnyt jelent a tűzriasztó szekrényben felszerelt parázsfénylampa. Ennek fogyasztása elhanyagolható, viszont jelzi a készülék működőességét: éjjel irányfényként szolgál és megvilágítja a kapcsolót. A riasztóberendezés üzembelüvelyezésére a lámpa kiácsolik.

A dr. Bouquet Kálmán rádiószerező által továbbfejlesztett tűzriasztóberendezés „lőhet tud” az eredeti megoldással, és persze ennek árnyában drágább, munkagényesebb

is, elkészítése több szakértelmet igényel.

A hangosbeszélő tűzriasztóval való kiegészítést — az eredeti megoldásában — tűzrendészeti szempontból kielégítőnek tartjuk. Azokon a helyeken viszont, ahol erre a célra megfelelő anyagi fedezet áll rendelkezésre és a község vezetői is egyetértenek egy technikailag fejlettebb, tökéletesebb megoldással, javasoljuk a dr. Bouquet Kálmán rádiószerező által kidolgozott változat alkalmazását.

EZ ÚTON HÍVJUK FEL OLVASÓINK FIGYELMÉT, hogy sem a riasztóberendezés előállításával, sem az ahhoz szükséges alkatrészek beszerzésével a BM TOP Műszaki Fejlesztési Osztálya nem foglalkozik. Ugyancsak nem tartjuk nyilván — így ajánlani sem tudjuk — az elkészítést vállaló KTSZ-ek vagy kisiparosok nevét és címet.

Az érdeklői községek a helyi, járási vagy megyei székhelyen levő KTSZ-eket vagy kisiparosokat bízhatják meg a riasztóberendezés kivitelezésével.

Az előző és a mostani közleményekkel segítséget kívántunk nyújtani az önkéntes tűzoltóságok riasztásának technikai kivitelezéséhez, azonban a kivitelezés vagy annak szervezése nem tartozik feladataink közé.

STADI GEZA  
t. őrgy.

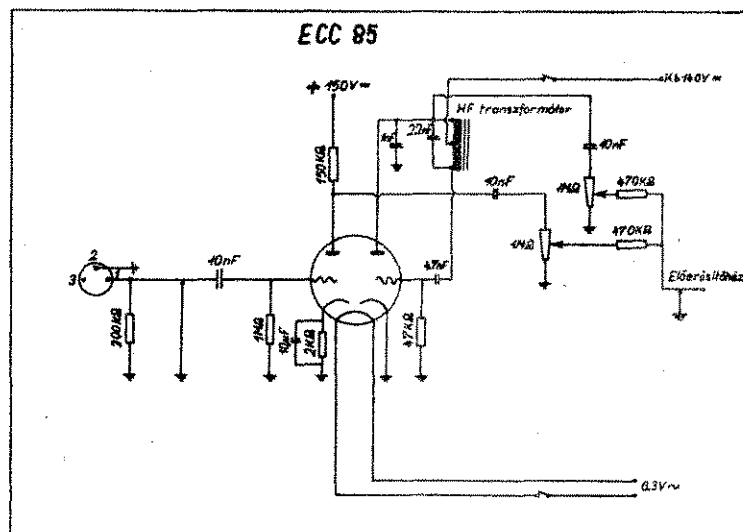

# Hírek

## Néhány sorban

Felszabadulásunk 20. évfordulója alkalmából kellemes meglepetésben volt részük a Szegedi Ruhagyár tüzoltóinak. A BM Tűzrendészeti Országos parancsnoka tizenöt önkéntest tüntetett ki a szolgálati érem különböző fokozataival. A gyár igazgatója a vállalat pénztáulmaival együtt bensőséges ünnepség keretében adta át a kitüntetések.

Az özdi parancsnokság javaslata alapján az évben elkészült a Kohászati Művek új tűzjelző berendezése. A hőre működő korszerű ké-

terjedt a tetőre és a szomszédos gazdasági épületekre. Három épített istálló és pajta égett. A takarmány és egyéb tárgyak egységei 7 db sugárral dőltek 300 m-ről keletre a helyszínre lítani az oltóvizet.

Március 20-án Budapestén gyület nélkül hagyott olajtű kályhától meggyulladt, és a Nyugati pályaudvar 9. sz. kap közelében levő XB 83-21 frsz. helyes lakókocsi és beren Berényi József 32 éves MAV zó arcán és kezén égési sérülést szenvedett. A kivonult egységek E sugárral működtek. A kár Ft.

## Külföldi hírek

Nagy árvíz pusztított Mocamban. A jelentések szerint egy jobb területeket öntött el. Száz váltak hajléktalanra, és meghaltak. Az ország fővárosát árvíz sújtotta területek közötte telenné vált a közlekedés, 7 méter hosszúságban víz borította utakat. A katonasággal együtt tűzoltóság is részt vesz a munkálatokban. Az árvíz sújtotta lakosságát repülőgépek segítik.

Az Ibéria nevű spanyol galmi vállalat utasszállító repülőjében Malagából Tanger felé a gépben kigyulladt, és a tengerre hullt, 48 utasa és 5 főnyi személy volt a gépen. A beérkezett tüzoltóknak sikerült és egy férfit kimenteniük csak közül.

Ausztráliában hatalmas tüz keletkezett a többnapos szélkövetkezésben. A 100 mérföldes távolság egészen a Melbourn-Sidney-ig terjedt. A tűz minden helyen közlekedési akadályokat okozott. A tűzoltóság színtelen mennyi egységét mozgósított a városban. A nagyméretű tüz azonban csak csekély mértékben sikerült lokalizálniuk. A sajtó szerint a város közelében több falu és tanya teljesen megsemmisült. Az anyagi károk rengeteg. Wiggello községben körülbelül 80 házból mindössze 30 maradt meg.

Az Özdi Kohászati Művek jelzője



Debreceni Mihály vb-elnökhelyettes, testületi elnök is felszolgált a mezőhegyesiek közgyűlésén

szülék tűz esetén erős berregő hangot ad. A iaktanya telefonszobájában elhelyezett műszer egyidejűleg azt is mutatja, hogy a tűz a gyár melyik helyiségében keletkezett.

## Tűz-és károsatok

Március 15-én Gosztonyi Jánosné takarítónő pulóvert és sálát mosott egy benzinnel teit vödörben a Nyír-bogdányi Kőolajipari Vállalat desztillációs helyiségében. A dörz-elektromosság következtében a benzín be-lobbant és Gosztonyiné harmadfokú égési sérüléseket szenvedett.

Varga Pál tsz-tag az állatok etetése közben az istállóban eldobta az égő gyufát, és ettől meggyulladt az alomszalma március 15-én a Zala megyei Resznek. Eggett egy cserépetős istálló, 4 pajta, 85 q takarmány és egyéb gazdasági felszerelések. Két szarvasmarha is elpusztult a tűz következtében. Az egységek 12 db E sugárral dolgoztak. A kár 78 000 Ft.

Horváth Béla 16 éves fiatalember március 21-én égő cigarettát dobott el a Vas megyei alsóórónöki erdőben. A száraz avar meggyulladt, és a 6 éves fenyves 7,6 hold területen leégett. A kivonult egységek kézi szerzőmokkal dolgoztak. Erős szél nehezítette az oltási munkálatokat.

Március 17-én a Zala megyei Becsehelyen Balogh Istvánné mészkenlevet főzött a kamrában levő hibás tűzhelyen. Időközben eltávozott a helyiségből, és a kipattanó paráztól meggyulladt a hulladék. A tűz át-



Az Ikarus-gyár április 4-i ünnepségén Püspits János főmérnök számos létesítményi tüzoltónak adotta át jutalmát

## ÁPRILIS 4 ALKALMÁBÓL

Április 4. alkalmából az IKARUS-gyár számos létesítményi tüzoltója kitüntetés és pénzjutalmat kapott. Köztük Paulányi József parancsnok, Bálok József, a helyettese, valamint Link Kálmán, Keresztesi Lajos, Zlatnyik Mihály, Seller Endre, Rískó László, Sebétka Ferenc és Ehrenberg Sándor fémcsiszoló is megjutalmazták. Ehrenberg elvtárs több tüzeset alkalmával gyorsan és szakszerűen avatkozott be, s ezáltal nagy károsodástól mentette meg a gyárat. De Kovács György tűzrendészeti előadónak is kijutott az elismerésből, mivel igen nagy érdemei vannak abban, hogy a gyár vezetősége ilyen nagy megbecsülésben részesíti a tüzoltókat.

## A BAJAI VÉRADÓK

Március 25-én nagy sürgős-forgás volt a bajai tűzrendészeti parancsnokságon. A vöröskeresztes alapszervezet eredményes szervező munkája nyomán utazott ki ide a helyi kórház véradó-állomása, orvosaival, asszisztenseivel, laboratóriumával együtt. A iaktanya néhány helyiségét alkalmi műtőnek rendezték be. Az egység beosztottainak több mint a fele térítésmentes véradásra jelentkezett. Vállalták, hogy szükség esetén mások is bármikor hajlandók vért adni az arra rászorulóknak. Áldozatoságukért a véradó-állomás vezetője és a városi vöröskeresztes szervezet köszönetet mondott.

## KÉSZÜLŐDÉS MEZŐHEGYESEN

A mezőhegyesi tüzoltótestület március 7-én jól sikerült közgyűlésen tárgyalta meg a május 30-i 90 éves jubileumai és az ünnepség napján tartandó járási versennyel kapcsolatos feladatokat.

Az egri tüzoltók is sok szemléltető eszközt készítenek. Képeinken: Az elektromos- és a KRESZ-tábla

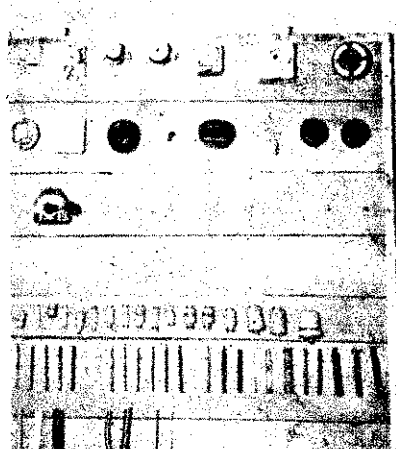

## VETÉLKEDŐ CSOPAKON

Felszabadulásunk 20. évfordulójának tiszteletére Csopakon a megyei Csecesmőotthon dolgozói tűzrendészeti és munkavédelmi vetétkedőt is rendeztek.

A zsűri egyhangú megállapítása szerint a kezdeményezés váratkozásán felül sikerült. A legjobbak a megyei tűzrendészeti bizottság, az Orvos-Egészségügyi Dolgozók Szakszervezete, valamint az Állami Biztosító által felajánlott értékes díjakat kapták jutalmul.

## ÚJ SZERTÁR SZERDAHELYEN

Új tüzoltószertár épült Szerdahelyen. A községi tanács két évvel ezelőtt beruházási keretet kapott a szertár felújítására. A testülettel egyetértésben úgy határoztak, hogy a meglévő pénzüsszegekből építőanyagot vesznek, s társadalmi alapon az önkéntesek végzik el a munkálatokat. Az építőanyag szállítását a helyi Kossuth Tsz vállalta.

A két szerelvényes és klubszobával, raktárhelyiséggel ellátott új tüzoltószertár ünnepélyes átadása alkalmával a megyei tűzrendészeti parancsnok nyolc egyenruhával jutalmazta meg a testületet, a járási tanács igazgatási osztályának vezetője pedig pénztáulomban részesített három önkéntest.

## ÖNZETLENÜL

A dunajvárosi parancsnokság szinte valamennyi beosztottja jelentkezett önkéntes véradásra. Röviddel a vizsgálatok megtartása után sürgős segítséget kértek tőlük. Egy fehérvérűségben szenvedő beteg részére azonnali transfúzió vált szükségessé, azonban a kórház A-s csoportba tartozó vérkészlete kifogyott. A parancsnokság beosztottai közül Simon István és Laki Ferenc fitormékek, Badics János és Zakara István örmékek, valamint Somogyi László szkv., akiknek a vérük ebbe a csoportba tartozik, azonnal a kórházba mentek, és összesen másfél liter vért adták.

# Tüzeskedtek a gyerekek.

nek néhány felesleges filler ott a szobában, s ebből vádás-meg a skatulya gyujfát. Né-kis társuk gyanakodva nézte élyes játékok, szóltak is, hogy ak abba, de lehurrogták őket, vel nem akartak árulkodni, usen hazasomfordáltak. kis gyújtogatók csak akkor ke észbe, amikor már lángnyel-nyalódták a fészkerben tárolt ása takarmányt, s aztán ijed-lszaláltak.



is magával ragadja. Igaz, ebben a faluban is akadnak még szülői jeltü-gyelet nélküli játszadó kisgyere-kek, és olykor a gyujfához is hozzá-juthatnak, de a nagyjobbcskák kö-zül sokan már öntudatos tüzőltök.

Jónéhányuk az óltásban is részt vet-t. Mindebben a parancsnok Tibor nevű hatodikos fia is példát mutat. Mint „ltnok” is segedkezik edesup-jának az egységkönyv vezetésében. A felsőtárkányi parancsnoka kü-lönbön mozdonyvezető, és igen ak-kurátus ember. Csepléskor gyakran még éjszaka is ellenőrzi. Egy ilyen alkalommal, miután gazdálalanul ta-lálta a rakodót és az erőgépeket, bevitt a gépek szjút a tanácshá-z-ra. Eljárása természetesen nem min-denkinék tetszett... De hát ez — mint bizonygatta — tisztségének nélkülözhetetlen, bár cseppet sem-valami kelemes velejárója.

S mert az ilyen éberség az emli-tett tüzeset tanulsága szerint sem valamiféle bakafintoskodás, mosta-nában azon is fáradoznak, hogy a jövőben ne hasonló helyzetben kell-jen bebizonyítaniuk a testület üt-öképességét.

— g —

## Kommentár nélkül...

A gyulai városi és járási tüzren-dészeti parancsnokság az elmúlt na-pokban a következő levelet kapta: „A Gyulai Állami Gazdaságban 1965. III. hó 3-án hajnalban keletkez-tett tűz óltásában résztvevő tüzőltök elvtársak gyors beavatkozásal, fá-radságot nem kímélve vettek részt a lángok megfékezésében.

Kemény munkájuk és gyors segít-ségük eredménye, hogy a tűz nem terjedt tovább, és nem okozott na-gyobb kárt gazdaságunknak, illetve népgazdaságunknak. Ezen ódaadó munkájukért elismerésemat és dí-csereitemet fejezem ki mint a gaz-daság igazgatója, és kívánok az elv-társaknak jó erőt, egészséget.

SZILÁGYI JÁNOS igazgató”.

Az Újpesti Dózsa április 11-én az Erd — Dunaujváros — Dunaföldvár — Budapest útvonalon rendezte meg a hagyományos Osztapenko kerékpá-ros versenyt. A 132 km-es távon a 90 fős mezőny végig erős iramú küzdelmet vívott. Egyéniben Habony (Tipográfia), csapatban pedig ugyan-csak a Tipográfia győzött. A Dózsa — meglepetésre — nem került az első három közé.

A zagyvarónai önkéntesek ebben az évben ünneplik 60 éves jubileu-mukat. Egyikük, Vankó Mihály már szinte gyerekkorától önkénteske-dük. Az elmúlt években is igen er-edményes munkát végeztek, s ebben mindig számíthattak a tanács támo-gatására.

A székesfehérvári parancsnoksa-gon március 29-én munkaértekez-let keretében értékelték az egység 1964. évi tevékenységét. Ezen a já-rási pártbizottság, a tanács, a BM járási pártbizottság képviselői is részt vettek. Györffy István szds. parancsnok beszámolójában hangsú-lyozta, hogy az egység tevékenysé-ge a fennálló hibák ellenére is fejlődést mutat. Csökkent a fegyelem-sértők száma, de feltétlenül javítani kell az elvtársak fizikai állóképés-ségén. Az egyik legfontosabb fel-a-datokat jelölt meg, a használati szabályok megtartásának fokozot-tabb ellenőrzését a mezőgazdasági létesítményekben.

A szurdokpüspöki testület tagsá-gának többsége KISZ-fiatal. Lelkes tevékenységük eredményeként évek óta nem keletkezett jelentősebb tü-zeset a faluban. A KISZ-szervezet mű-kezdvelő csoportjában is szerepelnek. A parancsnok sok segítséget kap a tanácstól, a pártszervezettől és a KISZ-től, és ennek nyomán jól működik az úttörők tüzőltözsak-köre is, amelynek leány tagjai is vannak.



## SPORT

### Asztalitenisz

A Budapesti Tüzrendészeti Pa-rancsnokság április 8-9 között a Kun utcai tornateremben rendezte meg a középfokú asztalitenisz-baj-nokság döntőjét.

Az ezt megelőző alapfokú versen-yezen 1059-en vettek részt, míg középfokon tizenhat három főből álló csapat küzdött az első helyért. A Nemzeti Szabadkikötő — Zsidai István, Lehoczky Géza főtörzsermesterekből és Martinka István szakasz-vezetőből álló csapata nyújtotta a legkérgesebbüzetottabb játékok, és megérdemelten nyerte el a bajnoki címet.

### EREDMÉNYEK:

1. Nemzeti Szabadkikötő
2. V—VI. kerületi parancsnokság
3. XIV—XVI. kerületi parancsnokság
4. XXI. kerületi parancsnokság
5. IV—XV. kerületi parancsnokság
6. XIII. kerületi parancsnokság

# FEJTÖRŐ ★ FEJTÖRŐ ★ FEJTÖRŐ

**SZINTES SOROK:** 1. A Magirus vállarmánya. 13. Nyersanyag. 14. s gáz. 15. Forma. 16. Rádób. 17. hangzó. 17. A hangszer. 18. szerv. 19. Bacilus. 21. A kül-péncz (kiejtve). 22. Női név. 25. yon jó mássalhangzó. 27. Tova. 29. Nagy helyiség. 32. Csap. 35. Használódik. 36. Ital. 38. a betű. 40. Majdnem Korea. 43. Alacsony rend-ölyny. 44. Mutatószó. 45. Bí-s könyvet ír. 47. YN. 48. Régi íjegy. 50. Elhelyez. 52. Női név. röpüsi növény névelővel. 54. mi munkás.

**FÜGGŐLEGES SOROK:** 1. Nagy Nem kíméli magát. 3. Lószér. 4. Hangtalan tej. 5. Francia szerző. 6. Bir betű. 7. Orosz fér. 8. NOL. 9. Névelős elem rö. 10. Növény. 11. Kezdeté. 12. ró. 20. Bizánci írök nyomán a izus egyik vidéke. 21. Mutató-s. Férfinév. 24. Házállat. 25. elzö szó. 26. Keletkeznek. 29. a valóságot mutatja. 30. Mint 1. Itt született Jan Van Der 1637-ben. 33. Ideál része. 34. a nyelven beszélünk. 35. Ez úttörőgyár két dugattyús lé-gyút gyártott. 36. Kigyó. 37. , franciául. 39. Ilyen fecs-is volt. 41. Illat. 42. Csavar. gnélküli start. 46. Mutatószó. ekhang. 51. Sír. elem! A rövid és a hosszú hangzókat nem különböztet-eg.

Megfejtésül az alábbi sorokat kell beküldeni: vízszintes 1, függőleges 31, 35, 39.

Be kell küldeni továbbá a pontok-

kal megjelölt kockakban levo betűkből összeállítható szót, mely egy MAVAG kismotorfecskenő neve volt. (Hiányzó betű: H) K. I.

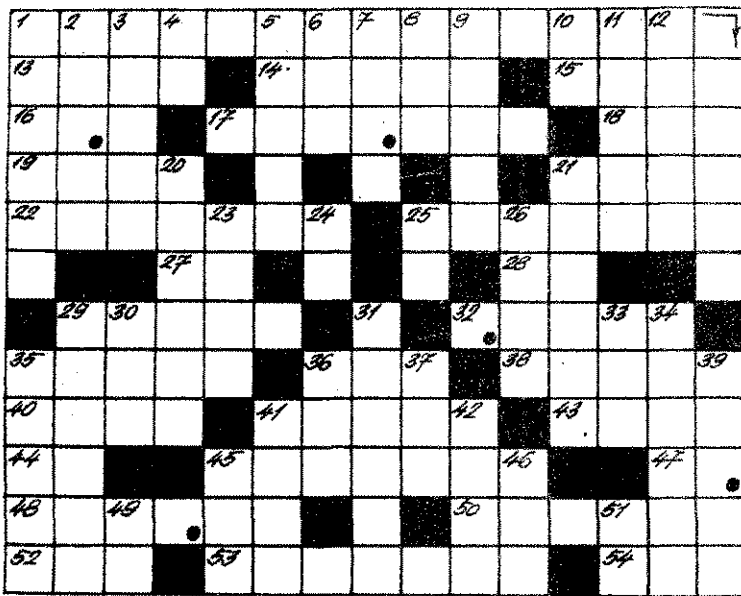

Megfejtési határidő: 1965. május 20. A 4. számban megjelent kereszt-keresztény megfejtése a következő: SEGITSEALBUM, LOBBANÓ FOLYADÉK, PAUL HODGE, VIZGYÜ-RÜS.

A pontokkal megjelölt kockák-ból összeállítható helység neve: Piszke. Könyvtárat nyertek: Molnár Sándor Iváncsa, Tóth Sándor Kar-cag, Tóth Imre Hódmezővásárhely. A nyereményeket postán küld-jük el.



A magyar tűzoltóság folyóirata Szerkeszti a szerkesztő bizottság Felelős szerkesztő: Beszteri Lajos tűzoltóörnagyszerkesztőség: V. Néphadsereg u. 9. Telefon: 313-700.

Kiadja a BM Tüzrendészeti Országos Parancsnoksága Felelős kiadó: dr. Micsok Rudolf Terjeszti a Magyar Posta

65.1399/2 — Zrínyi Nyomda, Budapest Fv.: Bolgár I.



Sokszáz milliós kárt okozott az észak-olaszországi Calolziocorteban keletkezett tűzvész. Az ásványolaj finomító dolgozói szerencsére idejében elmenekültek. A képen az oltás egyik mozzanata

Zürichben ismeretlen okból kigyulladt a parafatégla-gyár. Számos tűzoltóegység dolgozott az óriási füsttel égő lángok megfékezésén



# KÉPES



Hatalmas erejű tornádó söpört végig az USA Ohio államában. Craft felkapta, és az út másik oldalára röpítette a képen ferdén álló házat

# HÍRADÓ



Brüsszelben mindössze egy óra leforgása alatt leégett egy nyugdíjas-otthon. A tűzoltók csak hat nyugdíjast tudtak kimenteni. Huszonegyen bent égtek. A képen: Kötélen engedik le az egyik áldozat zsákba burkolt tetemét



Száz tűzoltó birkózott a láng londoni Chappel hangszergyár ékalmával. Hatalmas tömeg figyelte avatkozásukat

Grächen, a város központjában összeütközött egy tartálykocsi és egy villamos. A villamos kislótt, a tartálykocsi pedig felrobbant. Egy közeli ház is kigyulladt. Sokan meghaltak, illetve megsebesültek a szerencsétlenség következtében

Hokkaido japán szigeten 250 ház égett le, és 1200-an hajléktalanná váltak a tűzvész alkalmával







***Mégis igaz – sikerült...***

A Tolnai Textilgyár női raja az oklevél-átvétel utáni pillanatokban  
(Versenybeszámoló a 10–11. oldalon)



## A Győzelem Napja Moszkvában

A fasizmus felett aratott győzelem 20. évfordulójára nagyszabású díszszemlélt tartottak a Vörös Téren.

A nevezetes évforduló alkalmából fogadást rendeztek a szovjet fővárosban. A képen: Brezsnyev, Malinov és Vorosilov



## Santo Domingo

Világszerte felháborodást keltett az amerikaiak dominikai agressziója. A képen a 82. USA ejtőernyős alakulat két katonája az általuk ellenőrzött városrészben

\*

## Dél-Vietnam

A megrázó felvételen egy Dong Son-i földműves házaspár testével védelmezi gyermekeit, miközben a kormánycsapatok katonái harcra indulnak a szabadságharcosok ellen



## Események KÉPEKBEN



## Solohov Magyarországra

M. Solohov, a hírnév szovjet író, néhány napos látogatást tett hazánkban. A vendéget és kísérőit május 2-án Aczél György, a külügyi miniszter első helyen búcsúztatta a hegyi repülőtéren



## QUAISON-SAC BUDAPESTRE

Alex Quaison-Sackey, az ENSZ közgyűlésének elnöke Péter János ügyminiszter meghívására május 21-én Budapestre érkezett.

## Ez a felvétel

május 26-án készült. Ezen a napon annyira tetőzött a víz a Duna a Vigadó téri hajóállomásnál, hogy csónakok lefedhetették előtte

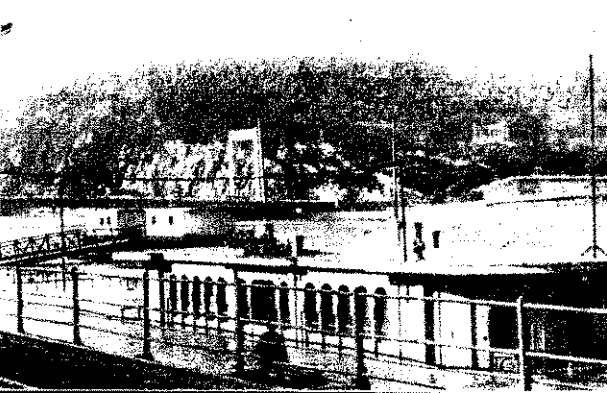

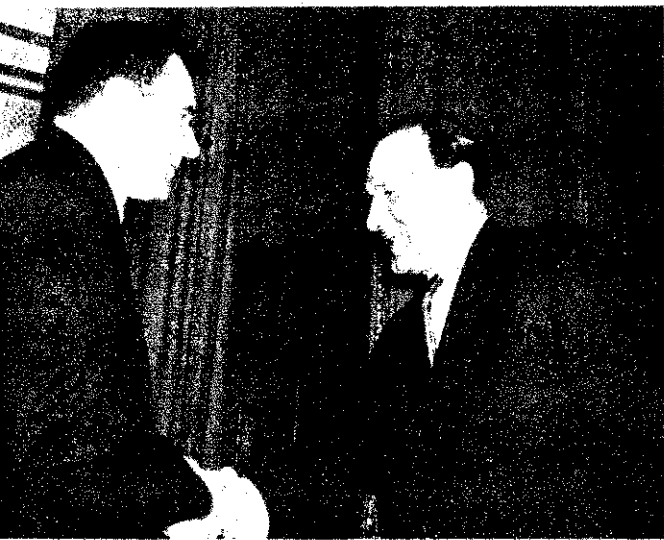

### Gromiko Kádár Jánosnál

Kádár János május 14-én fogadta a hazánkban tartózkodott A. A. Gromikót, a Szovjetunió külügyminiszterét

### Elhunyt Szakasits Árpád

Május 7-én a Kerepesi temetőben nagy részvétellel búcsúztatták Szakasits Árpádot. A képen: (Jobbról) Kállai Gyula, Apró Antal, Nemes Dezső, Kiss Károly, Benke Valéria, Somogyi Miklós és Szerényi Sándor díszőrséget állnak a ravatalnál



### Az idei Budapesti Nemzetközi Vásár

Idén is nagy sikert aratott a nemzetközi vásár. A részvevő országok sok újdonsággal jelentkeztek

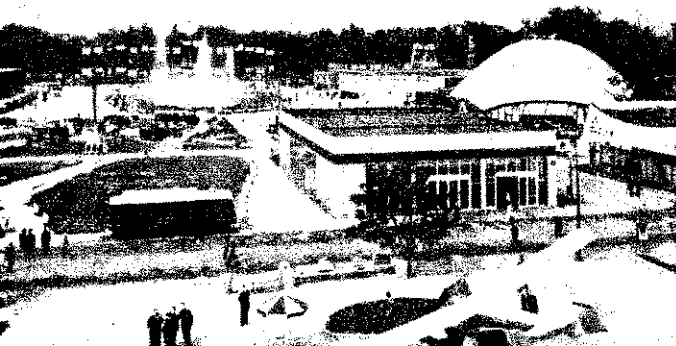

### Baráti látogatás

Május 23-án két-napos látogatásra hazánkba érkezett a Szlovén Tűzoltó Szövetség 23 tagú küldöttsége. Jugoszláv vendégeink a budapesti tűzrendészeti parancsnokságra, a Tűzoltó Múzeumba és a siófoki tűzoltótestülethez is ellátogattak.



### Jubileum Páhin

Május 23-án, a járási verseny napjának estjén ünnepelte a páhi testület fennállásának 40. évfordulóját. Az ünnepségen részt vett dr. Micskó Rudolf t.ü. vör. gy., a BM Tűzrendészet országos parancsnoka is, üdvözölte a testület tagjait, majd kitüntetésekkel adott át. A veteránok közül Varga János önk. alhdgy. „A Haza Szolgálatáért Érdemérem” ezüst fokozatát, Orosz Pál pedig a bronz fokozatát kapta. Horváth Bélát a „Tűzrendészeti Érem” arany fokozatával tüntették ki.



A testület veteránjai az ünnepségen, és Varga János átveszi a kitüntetést



# AZ AGRESSZOROK *kudarca* ELKERÜLHETETLEN!

## Optimista felelősséggel

Az utóbbi időben az imperialisták, de különösen az amerikai imperialisták nyílt, agresszív cselekményeket folytatnak Vietnamban, Laoszban, a latin-amerikai Dominikában és még számos más helyen. Katonai erővel, napalm bombákkal és rakétákkal akarják megakadályozni, hogy ezen országok népei szabadon rendelkezzenek saját sorsukkal.

A világ népei, élükön a szocialista országok dolgozóival, tiltakozásukkal adnak hangot növekvő felháborodásuknak. Hazánkban és több más szocialista országban nagy számban jelentkeznek fiatalok, hogy önkéntesként a megtámadott Vietnami Demokratikus Köztársaság segítségére siessenek. *A vietnami nép hősi önvédelmi harcában sokféle formában érzi és tapasztalja a Szovjetunió és több más szocialista ország együttérzését, szolidaritását, internacionalista testvéri segítségét.*

Az imperialisták agresszív lépései nyomán azonban a megtámadottak iránti segítő szolidaritás mellett hazánkban bizonyos aggodalom is tapasztalható. A nemzetközi feszültség kétségtelenül nőtt az utóbbi időben, s ez érthetően táplálja a háborútól való félelmet is. Ehhez még hozzájárul a kommunista világmozgalmon belüli viták hatása és az attól való aggodás, hogy ez gyengíti a haladó erőket az imperializmus elleni harcban. Az aggodalom egyes esetekben olyan pesszimista megnyilvánulásokhoz is vezet, amelyek kifejezik, hogy sok emberben nem elég szilárd a bizalom az agresszorok megfékezésének növekvő lehetőségei iránt. Egyesek — látva a gazdasági konjunktúrát a fejlett tőkés országokban — még abban is kételkednek, hogy a kapitalizmust békés versenyben legyőzhetik a szocializmus erői.

Az ilyen megnyilvánulások, nézetek indokolatlanságát nem nehéz bebizonyítani, ha a nemzetközi élet egyes eseményeit a valóságnak megfelelő jelentősége szerint nézzük és nem túlozzuk el egyoldalúan a tőkés országok bizonyos részeredményeit, vagy a szocialista országok egyes problémáit.

## Korunk alapvető tendenciái

Az 1960-as Moszkvai Nyilatkozat megfogalmazta, hogy korunkban a szocialista világrendszer egyre inkább a társadalmi fejlődés döntő tényezőjévé válik. A társadalom fejlődésének fő tartalmát, fő irányvonalát a haladó erők határozzák meg; az imperializmus semmiféle erőlködése nem

állíthatja meg a történelem előrehaladását. Mélyül a kapitalizmus általános válsága. Azóta több mint négy év telt el, és eseményei a maguk összességében teljes mértékben alátámasztják ezeket a megállapításokat.

*Napjainkban a nemzetközi helyzet viszonylag bonyolultabb a néhány év előttinél. Ez azonban semmit sem változtat az alapvető tendenciák alakulásán, mert nem a fejlődés ellentétes irányú változását jelenti.*

A szocialista világrendszer erősebb, mint néhány esztendeje; újabb sikereket ért el a politikai, gazdasági és kulturális életben. A fejlődés ugyanakkor felszínre hozott egyes problémákat is, amelyek megoldása még szabadabbá teszi az előrehaladás útját. De a problémákkal és az egymás közti vitákkal együtt is a szocialista világrendszer előretör. Nem tudták az imperialisták megakadályozni azt sem, hogy Kuba szocialista útra lépjen. Napjainkban pedig újabb országokban jelentkeznek olyan elemek, amelyek a szocializmus felé haladás kifejezői. Ezek közül különösen kiemelhető Algéria és az Egyesült Arab Köztársaság.

Ha a kapitalista világrendszert nézzük, megállapíthatjuk, hogy a fejlett országokban a gazdasági konjunktúra mellett is tovább mélyült ennek az önmagát túlélt társadalomnak az általános válsága. Az imperializmus uralmának és befolyásának övezete állandóan szűkül, pozíciói gyengülnek. Eléződnek az ellentétek a szűk monopolista csoportok és a többséget kitevő dolgozó tömegek között. Élesebbek az imperialista hatalmak egymás közti ellentétei. Tulajdonképpen a pozíciók gyengülésének megakadályozására és a haladó erők fejlődésének megállítására irányuló törekvésekkel függnek össze az imperialisták agresszív bel- és külpolitikai lépései. Ezek a lépések tehát nem a rendszer politikai stabilitásának, szilárdságának kifejezői, hanem fordítva; az agresszív lépések azt bizonyítják, hogy az imperializmus természete nem változott. Változott azonban a helyzet, amit jól mutat az Egyesült Államok nemzetközi tekintélyének csökkenése is.

## Az USA külpolitikája

Alig néhány hónap telt el Johnson elnökké választása óta, de ez is elegendő volt annak megmutatására, hogy valójában mennyit is érnek az amerikai elnök ígéretei, békeszólamai. Az Egyesült Államok hivatalos politikájában jól megfigyelhető a jobbra tolódás. Különösen a külpolitikában Johnson annyi engedményt

tett az ún. „veszetteknek”, hogy ma m Goldwater is egyetért vele a vietnami agresszió kérdésében, úgymond azért, mi az elnök azt valószínűleg meg most, amit hirdetett választási beszédeiben.

Mindebből következik, hogy ha egy-évvél ezelőtt volt alapja egy olyan megkülönböztetésnek, miszerint az Egyesült Államok hivatalos politikája mérsékeltet a realitásokkal jobban számol, mint „veszettek” által óhajtott vonal, akkor napjainkban ennek a megkülönböztetésnek — különösen a külpolitikában — ni csenek meg az alapjai. S mivel az imperialistáknak hatalmas termelői és katonai apparátus áll rendelkezésre, nem k csülhetők le az agresszív lépéseik nyomán keletkező veszélyek.

Az amerikai külpolitika tengelyében a törekvés áll, hogy a legkülönbözőbb eszközökkel és módszerekkel megakadályozzák a szocializmus világméretű előretörését. Az eszközök felhasználásában ne válogatósak. Legyen az gáz, mérgező vegyi anyag, napalm bomba vagy a fellépés taktikájaként a szocialista országok belső bomlasztása. A még burzsoá uralo alatt álló országokban zsarolással, job oldali puccsok, bábkormányok létrehozásával, fegyveres beavatkozással akarják pozícióikat megtartani.

Rotschild tábornok, a vegyi és biológiai fegyverekkel ellátott amerikai egység parancsnoka nemrégiben egy könyvet írt. Ebben a harci gázok és a baktérium-fegyver alkalmazásának előnyeit ecseteli, és zonygatva, hogy a gáz és a baktérium se gyilkosabb más fegyvernél és nem is e kölcselenebb azoknál. A bénító gázokról kijelentette: hogy „az ilyen típusú gázáldozatai sokat szenvednek...”, de sokkal több szenvedés jut osztályrészül azoknak akiket golyók, gránátzilánkok, lángszórók vagy aknák sebeznek meg. Még többet szenvednek az atomfegyver-áldozatai. A biológiai fegyver nagy előnyének tartalja olcsóságát, azután azt, hogy nehéz el lene védekezni; hatása átfogó övezet terjed ki és nem okoz olyan anyagi kárt, mint a hagyományos robbanószer vagy az atomfegyver.

Ez is jól szemlélteti hogy az imperialisták a hatalomhoz való görcsös ragaszkodás és a szocializmus előretörésétől való félelmük miatt a legsötétebb, embertelen tömeggyilkosság legkülönbözőbb változatainak felhasználását tervezgetik. Ezek utá érthetőbb az is, hogy a délkelet-ázsiai pozícióikat veszélyeztetve látva, nemcsak dél-vietnami felszabadító hadsereg el léptek fel aktívabban, de hadüzenet nélkül háborút kezdtek a Vietnami Demokratikus Köztársaság ellen is.

## Az USA vietnami agressziója

Az egyik szembevetendő jelenség a dél-vietnami bábrendszer teljes csődje. A bécsi válság állandósult. Erről ma már a nyugati lapok is cikkeznek. A The Times című lap pl. „Zűrzavar és kudarc a polgári fronton” címmel arról ír, hogy „A jelenlegi szakaszban a kormány nem sokat számít... a katasztrófális opportunista feleldulás támadt”. A cikkíró szerint az új miniszterelnök ugyan olyan látszatot keltet mintha létezne egy polgári kormány, de valójában nagyon ingatag a helyzete.

Az Egyesült Államok ennek a krónikus válságban levő bábrendszernek a támogatásával és a rezsim fenntartásához körömszakadtáig való ragaszkodással nemcsak a Vietkong felszabadító harca ellen hadakozik; Fél még egy semleges kormánytól is, mert várhatóan az is az amerikaiak távozását követelné.

Az Egyesült Államok 11 éve ténykedik Dél-Vietnamban, ahová Franciaország kiszorításával került. Hatalomra segítette Ngo Dinh Diemet, és részt vett egy katonai fasiszta diktatúra létrehozásában. Ez a diktatúra azonban rövid időn belül kudarcba fulladt volna az USA közvetlen beavatkozása és állandó segítségével nélkül, hiszen nemcsak a Vietkong állt szemben vele, hanem a vallási szekták hívei is elene fordultak. A bábrendszer vezetőivel különböző katonai segélyekről, tanácsadók odaküldéséről állapodott meg, és egyre durvább formában sértette meg az 1954-es genfi egyezményt.

Nyilvánvaló, hogy az a nép, amely már hagyományokkal rendelkezett a gyarmatosítók elleni harcban, nem nyugodott bele az új gyarmatosítók egyre szélesebb körű betelepítésébe. Az országban össznépi felszabadító harc indult a függetlenség kivívásáért, a demokráciáért és az Észak-Vietnammal történő egyesülésért. Az USA a korábban alkalmazott módszereivel már nem volt képes a bábrendszer fenntartani ezzel a nemzeti ellenállással szemben. Nőtt a lehetősége annak, hogy kiebrudalják az imperialistákat, aminek kihatása nem maradna a vietnami határok között. Az amerikaiak veresége Dél-Vietnamban, egész Délkelet-Azsiára hatással lenne és nemcsak az USA pozíciót, tekintélyét érné nagy vereség, hanem szövetségeseinek pozíciói is veszélybe kerülnének. Ezért lépett az amerikai imperializmus az agresszió további kiszélesítése útjára és küldött nyíltan csapatokat Dél-Vietnamba. Ezért terjesztette ki a harci cselekményeket a Vietnami Demokratikus Köztársaság független állama ellen.

## Helyzet és kilátások

E sorok írásakor Vietnamban a háborús válság fokozódik. Az Egyesült Államoknak már több tízezer katonája tartózkodik Dél-Vietnamban. Vietnami vizekre vezényelték a flotta sok hajóját. Állandósult a bombatámadás Észak-Vietnam ellen. Ugyanakkor a világ közvéleményét igyekeznek félrevezetni, az agresszió tényét a VDK elleni rágalommal indokolni. Johnson elnök egyik szavával felkínálta a feltételek nélküli békét, de ugyanabban a beszédben a másik szavával azzal fenyegetőzött, hogy csak akkor vonulnak vissza csapataik, ha előbb megszűnik a felszabadító erők harca. Taylor tábornok egy beszédben még nyíltabban fogalmazott: „... a nyomás majd akkor szűnik meg, ha az ellenség beadta a derekát.” De még a józanabb amerikai körök is látják, hogy a vietnami kérdés katonailag nem oldható meg. A háború kiterjesztése pedig növeli egy világháború veszélyét.

A szocialista országok, élen a Szovjetunióval, egyrészt közvetlenül támogatják Észak-Vietnam népét az agresszióval szem-

ben. A Szovjetunió korszerű légvédelmi eszközöket szállít, hogy hozzájáruljon a légitámadások hatékonyabb elhárításához. Ugyanakkor erőfeszítéseket tesznek annak elérésére, hogy a háború ne szélesedjen.

*A vietnami helyzet rendezésének egyetlen módja az, hogy az amerikai agresszió megszűnjön, és politikai tárgyalások induljanak.* Ehhez azonban elfogadható, észszerű program kell, ami egyedül a Vietkongnak van. *Az USA követelése nem a valóságban alapulnak, azért elfogadhatatlanok.* A dél-vietnami problémák megoldásához le kell ülni tárgyalni a Vietkong vezetőivel, amit az amerikaiak egyelőre nem akarnak. A fokozódó légitámadásokkal is az észak-vietnami népet akarják megfélemlíteni és a VDK kormányát így rászorítani, hogy ő üljön le tárgyalni az amerikaiakkal, mint fő hadviselő. Ez azonban nem megy, mert a tényleges hadviselő erő az amerikaiakkal szemben a dél-vietnami felszabadító front.

A jelenlegi tapasztalatok azt mutatják, hogy az USA vietnami politikája csödbe jutott. A világ népei is elítélik a vietnami agressziót. *Várható, hogy a világ nyomása, a Szovjetunió Vietnamnak nyújtott segítsége és határozott fellépése a normális feltételek melletti rendezésre, meghátrálásra kényszeríti az Egyesült Államokat.* Persze, ez nem megy könnyen és még sok erőfeszítésre lesz szükség. De a vietnami népet nem lehet visszakényszeríteni a régi gyarmati körülmények közé.

## A dominikai agresszió

Még zúgott a felháborodás világszerte az amerikaiak vietnami agressziója miatt, amikor újabb durva beavatkozásra vették a Dominikai Köztársaság ellen. Alig két hét alatt az újabb agresszió során közel 20 000 amerikai katonát, majd azt követően további egységeket küldtek Dominikába az imperialista érdekek védelmére.

Dominika életében 1963 jelentős fordulat volt. Történelmében először került hatalomra választott elnök. Rövid uralom után katonai puccsal megdöntötték uralmát, mert törekvése nem felelt meg az amerikai monopóliumok érdekeinek. De a demokratikus tömegek most újra felkeltok a nagytöke uralma ellen és a katonai diktatúra megdöntéséért. *Az Egyesült Államok uralkodó körét azonban félelemmel tölti el minden demokratikus megmozdulás, ezért azonnal megindították a katonai gépezetet a régi diktatúra védelmében.* Az első, sebtében kiagyalt ürügy a Dominikában élő amerikai állampolgárok védelme volt. Néhány nap után azonban ez már kevésnek bizonyult, és viszonylag elég hamar beismerték, hogy a beavatkozást azért tartották fontosnak, mert a felkelés az USA számára nem kívánatos irányt vett. *Dominikában szerintük valamiféle kommunista veszély alakult ki és ennek visszaverésére, a „szabadság” védelmére küldtek katonaságot.*

Ez az újabb nyilvánvaló agresszió a latin-amerikai országokban is óriási felháborodást váltott ki. Az a tény, hogy a seb-

tében összehívott Amerikai Államok Szervezetében az első időben több napos tárgyalás után sem, és később is csak kínoskeservesen sikerült elfogadtatni az USA számára sok korlátozással megszorított kedvező határozatot, mutatja a megingott pozíciókat ebben a térségben is.

A dominikai helyzet eddig U Thant ENSZ-főtitkár azonnali tüzszünetre való felhívása, és az amerikaiak kompromisszumos próbálkozásai ellenére is bonyolult. A május 28-i hírügynökségi jelentések szerint a fegyverszünetet egyelőre betartják, viszont a felkelők felkészültek az újabb támadásra, mivel a szemben álló fél viselkedése megint bajjós.

Pillanatnyilag még nehéz lenne jóslásba bocsátkozni az itteni súlyos helyzet kimenetelét illetően. Annyi azonban bizonyos: *bármilyen fordulat következék is, az amerikai imperialisták újból lelepleződtek mint a népek érdekeit semmibe vevő, azokat lábbal tipró erők, és ez tovább csökkent az Egyesült Államok tekintélyét.* Nem kétséges, hogy a világ népei ezt az újabb agressziót is határozottan visszautasítják.

## Fokozott egységgel az imperializmus ellen

*A nemzetközi feszültség növekedése, a bonyolultabb helyzet fokozott felelősséget ró a haladó erőkre, élükön a szocialista országokkal.* Nem lehet megengedni, hogy az imperialisták játsszanak a népek sorsával és háborús katasztrófába sodorják őket. Az éberség arra kötelez bennünket, hogy az agresszornak idejében és keményen oda kell vágni — a háborús veszély göcainak elfojtása érdekében. A nemzetközi helyzet bonyolódása — bárhol is történik valami, ami ezt segíti — a világ más részeire is kihatással lehet, nem marad elszigetelt probléma. Az imperialisták nem reménykedhetnek abban, hogy ha megtámadnak egy szocialista országot, javulhat a kapcsolatuk más szocialista országgal. A szocialista országok teljesítik egymás iránti internacionalista kötelességüket és együttesen visszaverik az agressziót.

*Napjaink imperialista agressziójának szétzúzásához nagy jelentőséggel bír minden antiimperialista erő fokozott összefogása és aktívabb tevékenysége.* Ezért kap nagy súlyt napjainkban az akcióegység olyan konkrét kérdésekben, mint a vietnami probléma megoldása stb. A közös harcban erősödik a tényleges egység. A kommunista pártok közötti nézeteltérések leküzdésének is a konkrét akciókban, a közös célokért folyó harcban megnyilvánuló tevékenység a fő segítőtje. Ez segíti legjobban a politikai élet fejlődését is.

A népek harca a demokráciáért és a szocializmusért nem problémamentes, sima út. Változnak a gyors ütemű fejlődés és a nehezebb évek időszakai. De a harc, amit folytatunk, nem hiábavaló. Minél inkább ismerjük az alapvető tendenciákat, amelyek mutatják utunk irányát, annál határozottabb lesz harcunk az új sikerekért.

# 20 ÉV Krónikájából

## BALESET NÉLKÜL

Hirtelenjében nem is tudná felsorolni, hogy a mostani tiszték közül kiket tanítgatott újonckorukban. A sok közül az egyik éppen a jelenlegi parancsnoka. Mint fiatal tűzoltót, annak idején párttitkárként ő javasolta tagjelöltnek.

Édesapja a MÁVAG-ban volt munkás, s mint a legtöbb szülő, ő is könnyebb életet akart teremteni fiainak. Sikerült is a legidősebbet kereskedő-tanoncnak adnia, és bizony számolgatta az éveket, mikor éri meg, hogy a gyerek már mint „segéd úr”, elegáns üzletben mérje a szöveteket. Nem így történt azonban, mert sehogyan sem érzett kedvet az üzleteléshez, meg aztán eléggé kilátástalan volt az elhelyezkedés.

### Kalauzból tűzoltó

Életének egyik legboldogabb napja volt, amikor felvették vilamoskalauznak. Ma már aligha hinné el egy mostani fiatal, milyen nagy szerencse kellett ehhez. Pedig akkori kollégái között érettségizettek, sőt diplomás emberek is akadtak. Néhány év múlva megnősült. Tűzoltó lányát vette feleségül, és az apósa addig-addig „agította”, amíg a BSZKRT-os ruhát felszerelte a tűzoltóegyenruhával.

Szerencséje volt, mert ezzel megúszta a frontot, bár így is jó néhányszor veszélyben forgott az élete a háborús években. Igyekezett megbecsülni magát, s igazán nem tagadja, hogy ezért meg is becsülték. Az évek múlásával némileg feljebb jutott a ranglétrán, most már a nála fiatalabbak pucolták, vasalgatták a tiszthelyettes urak ruháját. A tiszthelyettes nagy úr volt az őrségen, s aki balszerencséjére nem született „vitéznek”, annak különösen vigyáznia kellett, nehogy magára vonja a haragját.

A felszabadulás utáni években temérdek nehézséggel küszködött az egysége. Kicsinyke fizetésért sokat követeltek. Jó néhány beosztottnak eléggé maradi volt a gondolkodása, s bizony időbe került, mire olyan pártszervezetük lett, amely valóban fontos szerepet tölthetett be az akkori alsztály életében. Hamarosan párttitkár lett, is-

kolára került. Utána magasabb funkcióba akarták helyezni, de nem vállalta. Nem lett volna szíve otthagyni a tűzoltóságot. Egyenességéért, emberségéért mindenki becsülte, de az ötvenes évek elején gyakran került olyan helyzetbe, amikor neki kellett példát mutatnia. És meggyőznie az ingadozókat, jóllehet ő maga sem volt biztos benne, hogy valóban úgy kell-e cselekednie, ahogyan csinálja...

### Küzdelmes évek

Szinte hideg zuhanyként érte, amikor egy napon fegyelmi elé citálták, mondván, mert nem vallotta be őszintén, hogy apja 1924-től 1927-ig tagja volt valamilyen szervezetnek. Sehogyan sem akarták elhinni, hogy nem szándékosan tette, hanem azért, mert erről igazán sejtelme sem lehetett tizenkét-tizenhárom éves korában, s később az édesapa sem emlegette az ügyet. Szóbeli megrovásban részesítették, majd anélkül, hogy újból meghallgatták volna, közölték vele: meg-

változtatták a döntést, és kizárják a pártból... A tagkönyvet visszakapta ugyan, de alacsonyabb beosztásba került, és sehogyan sem fért a fejébe, hogy ugyanezért miért nem szült senki két magas beosztású öcsésének... A tüske benne maradt, de kifelé nemigen mutatta. Ugyanolyan lelkiismeretesen tett eleget a kapott megbízatásoknak, mint régebben. Kimondhatatlanul jó érzés volt számára, amikor néhány év múlva a tagság ismét megtisztelte bizalmával, és röviddel azután, hogy a Nemzeti Szabadkötőbe helyezték, újból megválasztották párttitkárnak.

Most már nem kísérte a bizalmatlanság árnyéka, de jó pár év elmúlt, amíg a beosztottak saját tapasztalatuk alapján győződtek meg arról, hogy mindenben számíthatnak az új titkára. Az akkoriban nagyon fiatal őrsre más egységektől vezényelték át az embereket, és bizony nem a legjobbakat engedték át ide parancsnokaik. Így aztán gyakori volt a fegyelemsértés, a szolgálat hanyag ellátása, s a kiszabott



fenyítések nemigen javítottak a helyzeten. Gyakran a fél badnapjait is a laktanyában tölte, mert csak türelmes néstől remélhetek tartós jó lást. Hej, de sokszor gondolyenkor, hogy ennél még könnyebb lenne, ha hőség egész napon át nehéz kalapá emelgetne...

Jókora túlzással sem állítanánk, hogy kizárólag a szervezetnek és Zsiday István főtörzsőrmesternek, a volt kárnak az érdeme, hogy az é folyamán mindinkább a beletes helytállás jellemzi a lektívát, s a fegyelmeliségek is egyre ritkábbak tek. Am az is vitathatat, hogy ha akkor nem ez a legszívű, okos és tapasztalt oltó a titkár, sokkal nehezen lábolnak ki a nehézségből.

A tavalyi választáskor — részére — már nem került be vezetőségbe, hiszen lassan-san eléri a nyugdíj-korhat

### Ötvenhárom évesen is

Kereken huszonöt éve gép csivezető. A tűzoltóságnál az használatos valamennyi szervezetbe már, méghozzá balemintesen. Még mint fiatal „lótá”, olykor szeretett vikkodni. Akkor úgy érezte, vimmabban telik az a szolgánap, amelyiken vonulások kerül megeőznie a területileg letékes egységet. Nem titkó néhányszor a szerencse ment meg a karamboltól... évek múlásával azonban sok óvatosabb lett, s rájött: gyran kisebb sebességgel harabb ér a kárhelyre, min jobban taposná a pedált, minduntalan fékeznie kell. A rendszeres sportolásnak szőnheti, hogy ugyanolyan a reflexei, mint fiatalabb rában, és igazán nem lát kétszeres nagyapának. Ötvhárom éves fejtel tagja vol középfokú asztalitenisz-bajnság döntőjén szép győzelaratott a csapatnak. Jóval talabb ellenfeleit is sorragyőzte.

Huszonhét esztendő alatt eszer sem követett el fegyelmsértést. Azahogy — igaz, tíz is több éve ennek — egy izmajdnem megbüntették, n szabadnapján dolgozott, v ahogy tréfásan emlegeti: „d lán építette a szocializmust” Ilyesmí náluk és másutt kor-olykor manapság is mesik, de igazán nem azért, n nagy a család, és cipő, ruha a gyerekeknek... Mind a rom lánya szépen megél, ten közülük érettségiztek, legkisebb mint kézilabdás válogatott keretben is szere

Erősen reméli: a fiú uno igazi focisták lesznek, és örlik a nagyapa tehetségét, szen annak idején sokáig rú a labdát a MÁVAG csapatát

# EGYSÉGEINK életéből

## Nagyatádi MOZAIK

Ha a somogyzombi versennyel kapcsolatos minden tennivalót olyan aprólékos gondnal készítik elő a járási parancsnokság, mint a büfé-szolgálatot és az ebédelés megszervezését, akkor biztos lesz a siker. Még azt is kitűzték a helyi FMSZ-nél, hogy a verseny előtt és tartama alatt ne áruljanak töményitalt, nehogy egyes csapatok már a szerelés előtt igyanak a győzelemre...

A járási tanács vb-ülésén igen pozitívan értékelték az egység tevékenységét. Tegyük

Kiss László főhadnagy a kollektíva segítségével ötletes lombfűrész munkával két térképet készített. Az egyik a villámcsapásból 1957 óta keletkezett tüzeseteket tünteték fel, a másikon pedig színes zászlócskák jelzik az ez évi ipari, mezőgazdasági, lakóházi és egyéb tüzek helyét. (2-es kép).

A gépkocsimosó betonlapjai közül érthetetlen módon azok repedeztek meg, amelyeket a helyi KTSZ készített. A beosztottak által gyártottak viszont szilárdan állják a megterhelést. A közeljövőben társadalmi munkával hozzák rendbe a KTSZ mulasztását, mert a ta-

## ALAPOS FEL- KÉSZÜLÉSSEL

biztosította a Budapesti Nemzetközi Vásár zavartalan működését a XIV—XVI. kerületi parancsnokság. A vásár nyitása előtt három héttel Hernádi Tibor t. szds. ismertette a résztvevő vállalatok tűzrendészeti előadóival a végrehajtandó feladatokat. Ezenkívül beszélték meg az esetleges problémákat. A külföldi kiállítók részére most adták ki első ízben német nyelven a vásárra vonatkozó tűzrendészeti határozatot.

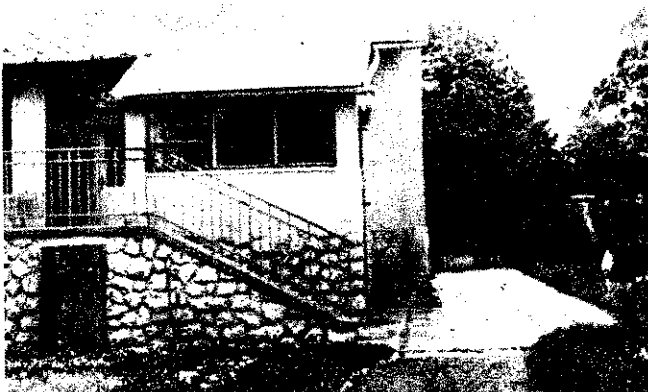

1

paszttalok szerint a házilag végzett munka tartósabb. Persze nem a pusztá lelkesedés teszi azzá, bár abban itt sincs hiány. (3-as kép).

A napi fáradságos foglalkozások után jól esik egy kis rexezés. Az asztalt a fegyveres erők klubjától kapták kölcsön. (4-es kép).

hozzá, az itteni tűzoltók is elmondhatják ugyanezt a tanács sokrétű segítségéről. 1963-hoz képest 1964-ben hattal kevesebb tűz keletkezett a járásban és mintegy 120 ezer forinttal csökkent a kár értéke, jelezve, hogy a kölcsönös segítségadás szép eredményeként — a járási önkénteseknek is jelentős érdemük volt ebben.

A múlt évben, számításuk szerint, 12 623 forint értékben végeztek javítást és karbantartást. Ez az összeg azonban korántsem teljes értékű. Főleg ha azt is hozzá vesszük, hogy a telefonos szoba célszerű átalakításával és egy házilag készített csengőberendezéssel megoldották a kapuóri szolgálatot. A telefonos az új helyiségből könnyen áttekintheti a helyszínt és késedelem nélkül útba igazíthatja az érkezőket. (1-es kép)

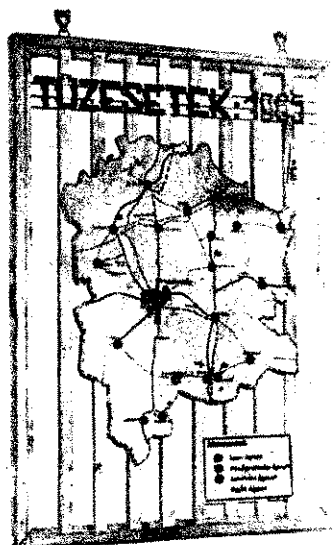

2

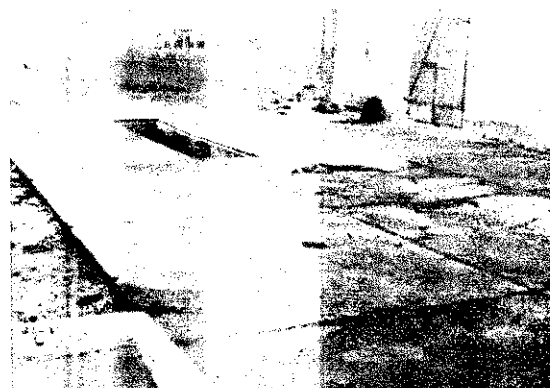

3



4

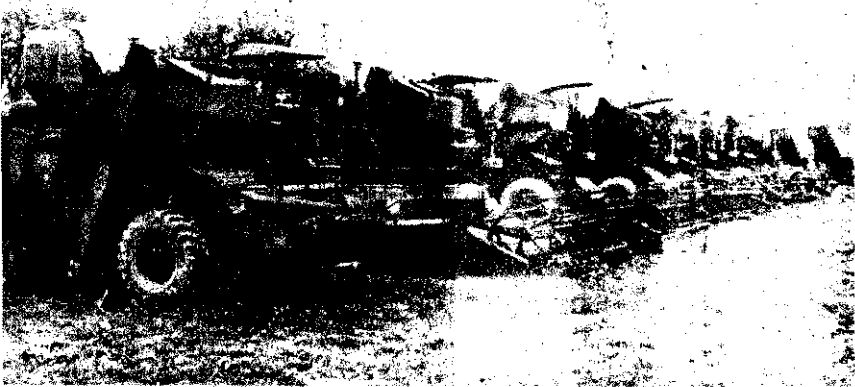

**Az Iharosberényi Gépjavitó udvarán a kombájnok készen várják a nyári bevetést...**

**... a kézioltókat is felülvizsgáltatták és remélik, hogy az idén sem lesz hiba a gépszemlén**



# Felkészülten várják az idényt

**A kedvezőtlen időjárás miatt az idén Somogy megyében is megkérték a tavaszi munkálatok — s ez bizony jócskán meglát-szik az állami gazdaságok és a tsz-ek tervteljesítésén is. A nehézségek és a sok tenni-való ellenére azonban már a legtöbb helyen megkezdték a felkészülést a nyári mezőgazdasági tűzvédelemre.**

Az elmúlt évben a megyében nem volt számottevő tüzeset. Elsősorban a csurgói, valamint a síófoki járásiak büszkélkedhetnek azzal, hogy a veszélyes nyári időszak tűzkármentesen zárult. Ez természetesen nem a véletlen műve, hanem sok-sok év lelkiismeretesen végzett előkészítő s egyben ellenőrző munkájának az eredménye. És tekintve, hogy az eredmények kötelezőnek, a megye illetékesei ez évben még korábban megkezdték a felkészülést.

A megyei tanács vb igazgatási osztálya még márciusban megbeszélte a nyári időszak feladatait. A körleveleket és utasításokat időben kiküldték a járásoknak, s a múlt hónap végén, az 1/1963. BM számú rendelet alapján, a mezőgazdasági szabályzatot is kiadták, amely az állami gazdaságok, a gépjavitók és a tsz-ek legfontosabb megelőző előírásait tartalmazza.

A megyei tűzrendészeti parancsnokság, az elmúlt évek patronálási tapasztalatai alapján, főleg az ellenőrzések minőségének javításával és a gyengébb területek többszöri ellenőrzésével kívánja növelni a biztonságot.

**Sági József, a gyékényesi Március 15 Tsz szerelője a sajátkezűleg készített szikrafogóban jobban bízik...**



**Havasi Jenő, a síófoki járási tanács igazgatási osztályának vezetője az idén új szempontok alapján állította össze a komplex-brigád ellenőrzési ütemtervét. Korábban ugyanis mindig „egy” meghatározott napon ellenőriztek, és mit tesz a „véletlen”: mindenütt rendben találták az erőgépeket. Persze csak akkor, mert a többi napokon azért az erőgépkézeltők egyike-másika mégis kivette a szikrafogót, hogy „könnyítsen” a gépnek... Nos, az idén ezért domináltak az új szempontok a tervkészítésnél, és kerül más-más napokra az ellenőrzés. A brigádokba is jobbra azoknak a szerveknek a képviselőit választják, amelyekre a gépkocsikat illetően is biztosan számíthatnak.**

A községi önkéntes testületek 75 százalékanak kismotorfecskenője van, s ezek — felmérés alapján — üzemképesek. Ami az egyenruha-ellátottságot illeti, az 100 százalékos, és amióta Havasi elvtárs a jelenlegi posztján van — 17 szertár építését kezdeményezték a járásban. Ez a néhány tényadat is bizonyítja, hogy a síófoki járásban nem alaptalanul számítanak az önkéntesek munkájára.

A riasztás a járás valamennyi községében megoldott. Tanácsi anyagi hozzájárulással, üvegezett szekrényben mikrofonokat szereltek fel a tanácsok épületének falán, így azok nappal és éjszaka egyaránt működethetők. Egyelőre csak az aggasztja a községek vezetőit, hogy egyik-másik helyen „szarkák” garázdálkodnak és ellopják a mikrofont. Remélik, hogy a rendőrség és a lakosság segítségével a nyári időszakra elmegy a gusztusuk...

**Hosszú sorban állnak** már a kijavított kombájnok az Iharosberényi Gépjavitó udvarán. Az állomás 43 erőgépe, 24 kombájnya és 9 cséplőgépe nagyrészt már kész a szemlére. A téli időszak során száznál több gépet javítottak ki.

**Rítecz András** üzemmérnök szerint a múlt évben majdnem zavart okozott a szikrafogó hiánya, s végül is segítséget kaptak a nagykanizsai Finommechanikától. Az esetből okulva, már tavaly decemberben beszerezték a szükséges mennyiségű perforált lemezt. A hiányzó tűzvédelmi felszereléseket már pótolták, a kézioltók egy része azonban a Szekszárdi Vasipari KTSZ-nél vár felülvizsgálásra. Remélik, ezek is idejében megérkeznek, így ez sem lesz akadálya a szemlének. A szikrafogókat egyébként már valamennyi géphez elkészítették. S hogy azokat a traktorosok még véletlenül se „veszítsék el”, a szerszámokkal együtt — tartozékként adják át nekik. S

ha netán valamelyikük mégis „elha 250 forintja bánja, mivel ennyiben tották meg az arát...

**Foki László, a Balatonkiliti Gépjavitó igazgatója igen aktív tagja a járási tűzrendészeti bizottságnak, és egyik leggalmasabb résztvevője az ellenőrzésnek. De nemcsak ezeken, hanem a saját területén is megköveteli a rendet. A javítógádok premizálásának pl. egyik feltétele, hogy a gépek tűzrendészeti pontból is rendben legyenek, s a t**



**Havasi Jenő sok évi eredményes tevékenységét birtokában irányítja ez évben is a járási tűzvédelem felkészülését**

eszközök se hiányozzanak. Nem is ismert eddig, hogy az ellenőrzés szabályszerűsége talált volna a gépszemlén...

**Tizenkilenc tsz és egy állami gazdaság tartozik a gépjavitóhoz.** Az itteni dolgozók azonban nemcsak a gépek javítását végítik a mezőgazdaságot, hanem önkéntes tűzvédelmi munkában is részt vesznek. Már nem egy esetben vonultak tüzoltóként.

**„Házi”** vonulószerük **Kiss Béla** tűzrendészeti előadó és **Varga Imre** paramunkáját dicséri. A gumikerekek a szerelt régi vizestartály traktorral vehető. A 400-assal kombinált szeren 6-osztott fér el kétoldalt, és 5 tekercs valamint „M” tömlő számára biztos helyet. Emellett még két darab 40 literes víztartályuk is van, amely bár igénybevehető.

**A gyékényesi Március 15 Tsz javítóműhelyében Sági József szerelő készíti a szikrafogókat. Alkalmur**



egnézni a most készülöket. Azért kény-  
 erült erre, mert — mint mondotta — a  
 pjavító készítményei használat közben  
 deformálódnak, s az igénybevételt sem  
 rják kellően...

Annak ellenére, hogy a tsz-nek jelentős  
 szántóterülete, 1962 óta nyáron még nem  
 lt tüzők. Akkor villámcsapás okozott  
 000 forintnyi kárt a puhafedésű sertés-  
 ztatóban. A tüzeset óta még fokozottab-  
 n ügyelnek a szabályokra. Az idén is  
 szolgálatot szerveznek — gabonatóblán-  
 nt egyet —, s a vonatok elhaladása után  
 ellenőrzést tartanak. Okos kezdeménye-  
 s, hogy egy ekével ellátott traktor áll ké-  
 niéletben tűz esetén a védőszántás elvég-  
 sére.

Az itteni határőrök is jó segítők a tűz-  
 delemnek. A járőröket a tsz tűzrendé-  
 eti megbízottja oktatja a legfontosabb  
 dnyalókra.

Egy kivételével valamennyi erőgépük  
 emképes, és készen áll a gépszemlére.  
 lkészülésük előrehaladottsága érthető,  
 vel a tsz tűzrendészeti szempontból ed-  
 g is a legjobbak közé tartozott a járás-  
 n.

**Kékési Jenő**, a balatonendréd Zöldmező  
 z elnöke előnyösebb helyzetben van, neki  
 ncs gondja a vasútra. Az őrszolgálatot  
 onban itt is szervezik. A fogatszolgálatot  
 tenkénti váltással a takarmányosok lát-  
 k majd el. Tűzvédelmi felszereléseiket  
 gyrészt már előkészítették, a hiányzókat  
 dig pótolták. Május második felében ér-  
 kezleten határozták meg a személyre  
 ló feladatokat. Jelenleg csak a Szek-  
 árdi Vasipari KTSZ-nél megrendelt négy  
 rab kézioltató okoz nekik gondot. Remélik,  
 gy az aratás megkezdéséig ezt is meg-  
 pják.

**Olasz Ferenc**, a zamárdi Magyar Tenger  
 z elnöke még ma is megborzong, ha az  
 90-as szalmakazal-tűzre gondol. Ilyenkor  
 ndig újra maga előtt látja annak az öreg  
 csinak az elszenesedett tetemét, aki el-  
 nderedvén, pipájával okozta a tüzet és  
 át halálát... Azóta fokozott gondokkal ör-  
 dnek a tűzrendészeti szabályok betartá-  
 n, és különösen nagy gondot fordítanak  
 dolgozók kioktatására.  
 Az idén csak géppel végzik majd az ara-  
 t, éppen ezért már rendbehozták az erő-  
 epek szikrafogóit. Még csak a víztárolók  
 vítása van hátra, ezt a tsz bognárja végzi  
 legkésőbb június elejéig.

Felszereléseik, erőgépeik nagyrészt már  
 szzen állnak a nyári munkálatokra; a  
 hafedésű épületek villámhárítóval való  
 átása azonban még problémát okoz. Ta-  
 ly gépvásárlás miatt maradt el, de az  
 en megvan a szükséges keretük. Már meg  
 rendelték, és remélik, hogy még a nagy  
 munkák megkezdése előtt sikerül a fel-  
 erelésük.

**A Balatonújhelyi Állami Gazdaság-**  
 n tudvalevően főleg a gyümölcs és a  
 dség termesztése a lényeg, de emellett  
 er holdnyi szántójuk is van. A szerűjük  
 ek óta állandó — a víztárolók cisz-  
 na mellett. Ez egyben a víztárolási  
 ndjukat is megoldja. Valamennyi tűz-  
 delmi felszerelésüket rendbehozták,  
 -asuk kifogástalanul működik. A veszé-  
 es időszakban a helyi önkéntesek is  
 dszeresen ellenőriznek majd, s emel-  
 t a figyelo szolgálatra is nagy gondot  
 dítanak.

**Kánai Lajos**, a gazdaság többszörösen ki-  
 tetett igazgatója kiadta már az „Uta-  
 ás”-t, amely részletesen megszabja a  
 ári feladatokat. Felkészültségük jó, ha-



**A Balatonkiliti Gép-  
 javító Allomáson  
 már valamennyi  
 erőgépet kijavítottak...**



**...a gépjavító lel-  
 kes kis kollektívája  
 összefogásának  
 eredménye ez a  
 400-as kismotorfec-  
 kendővel ellátott  
 vonulószersz-**

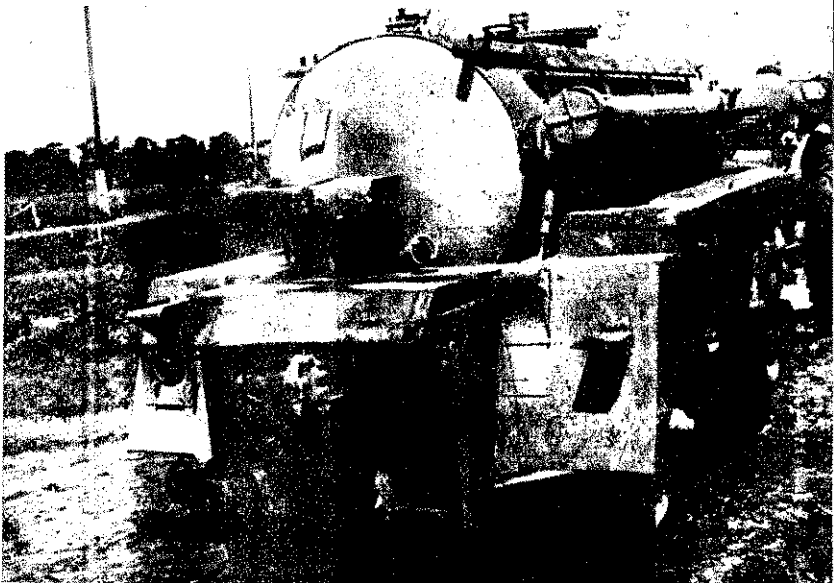

bár a régi, szabálytalan tűzveszélyesfolya-  
 dék-tároló egyelőre még problémát jelent.  
 Pedig az új már elkészült, csak egy kis  
 „ráfordítás” akadályozza a régi végleges  
 megszüntetését...

**A két járásban látottak, tapasztaltak azt  
 bizonyítják, hogy Somogy megyében bizta-**

**tóak az előkészületek. Nemcsak a megye  
 tűzrendészeti szervei, hanem a járási és  
 községi vezetők, de a gépjavítók, állami  
 gazdaságok s termelőszövetkezetek is szor-  
 galmasan készülnek a nyári mezőgazdasági  
 időnyre. Hogy azután a felkészülés meny-  
 nyire lesz eredményes, arra majd az ara-  
 tás, a behordás és a cséplés adja meg a  
 választ.**

**Ami még megoldásra vár a Balatonújhelyi Állami Gazdaságban... Pedig az új már  
 elkészült...**





Rajtoltak a nagybarátiak  
bajcsi versenyen

Egy kis „üzemi” baleset  
verseny hevében meg-

## Csurgó

Egy heti állandó esőzés után, május 9-én ragyogó tavaszi reggel köszöntött Csurgóra, a járási verseny színhelyére. 32 raj hallgatta dr. Thuri Imre, a járási tanács vb-titkára megnyitóját, amely egyúttal a Somogy megyeiek versenysorozatának nyitánya is volt. A megyei, járási, községi vezetők és meghívottak érdeklődéssel nézték végig a versenyt és elismerően nyilatkoztak a látottról.

Minden eshetőségre készen, az elméleti vizsgákat az általános iskola tantermeiben tartották. Idejekorán hozzákezdtek és háromnegyed hétkor már 27 raj túl volt az első akadályon. A 9 órakor kezdődött verseny — az eredményhirdetéssel és a díjkiosztással együtt — 1/212-kor, a rajok fegyelmezett elvonulásával ért véget.

A csurgóiaknak ezúttal nem kedvezett a szerencse. Három rajjal indultak és mindhárom második helyen végzett. Talán az idegesség okozta, hogy a férfiak 800-as meg a fiúk 400-as szerelésébe is becsúszott néhány hiba. Úttörőlányaik ugyan hibapont nélkül szereltek, viszont az idővel volt a baj. A legfiatalabbak eredménye így is biztató, tekintve, hogy életük első versenye volt a mostani. Ha továbbra is ilyen szépen fejlődnek, a következő versenyeken már komolyan kell számolni velük az ellenfeleknek.

Ezen a napon aligha volt boldogabb ember Kósz János alhadnagynál, az iharosberényiek parancsnokánál. A testület versenyrajai „mesterhármast” produkáltak. A 400-as községi kismotorfecskendő szerelésben a férfi, leány és fiú csapat egyaránt első helyen végzett.

A szépszámú nézőközönség mindvégig színvonalas, jó versenyt láthatott. Egy-egy gyors és jól sikerült

szerelés után nemegyszer csattant fel az elismerést jelentő taps. Különösen az olajtűz-oltási bemutató aratott nagy sikert. A rendezvényt egyébként mindvégig a fegyelmezettség és kitűnő szervezethez jellemezte; a látványos tűzoltási bemutatóért a csurgói önkénteseket illeti dicséret.

Szervezethez, gördülékenységgel jellemezte a járási találkozót, s ha az adminisztráció is lépést tudott volna tartani a többiekkel és emiatt eredményhirdetés előtt nincs egy kínosan hosszú „üresjárat” — amin még a jóképességű dorozsmai báziszenekar sem tudott segíteni, pedig dicséretesen igyekezett —, a befeje-

nyen 49 raj mérte össze felkészülését. 61 benevezett helyett jelent meg az erőpróba, s — agárdiakat kivéve — többek elfogadható indokkal.

A szokásosnál kevesebb nézővétele mellett — a Tolna meg-

# JÁRÁSI VERSENYEKRŐL jelentjük

## Üllés

Huszonkét raj maradt távol a szegedi járási versenyről, s emiatt meglehetősen kedvezőtlenül alakult a megjelenés számszerűsége. Illyenformán 101 helyett 79 csapat sorakozott fel május 9-én reggel az üllési sportpályára gyepén. A községi és a tsz-rajok hiányzása indokolt, az üzemi és intézményi csapatoké viszont annál kellemetlenebbül érintette a rendezőket. Azóta már bizonyára kiderítették az okát...

Üllés község lélekszámát tekintve nem a nagyok közé számít. Ennek ellenére „telt ház” előtt, nagy érdeklődés és közönségstiker mellett zajlott az esemény. Persze a nagyszerű időnek is része volt ebben, de csak kevés. Sokkal inkább a házigazdák jó szervezőmunkája nyomott a latban és az a körülmény, hogy a faluközségi meggyanulták tisztelni, becsülni a hivatás harcosait az utóbbi évek során.

zés is jobban sikerül. Azt viszont ki kell emelni, hogy az értékelő bizottságok és a közreműködő állami tűzoltók példásan, fegyelmezetten hajtották végre feladatukat.

Ritkán látható teljesítményt nyújtott a Szegedi Jutagyr férfi raja: 49 másodperc alatt, hibapont nélkül szerelte a 800-ast. Bravúros munka volt, a jobbára idén verbuválódott együttes nagyszerű fegyverténye. Boros Kálmán önk. tórn., a parancsnok joggal büszke csapatának tagjaira, akik közül a legidősebb 38, a legfiatalabb pedig 20 éves, s a segédművezetők és a fizikai dolgozók együtt harcoltak „riválsuk” — az idő ellen...

## Tolna

A szekszárdi járás május 16-i versenyén Kemény István, a járási tanács vb-elnöke köszöntötte a sportpályán felsorakozott csapatokat. A pontban 9 órakor kezdődött verse-

től már megszokott jó szervezőzajlott mindvégig a rendezvény ugró szerelési eredmények nem lettek — s ebben nyilván a szülés hiányosságai játszottak —, de fegyelmezethez ből vizsgáltak a résztvevők.

Mágyatűz-oltás 400-ossal, anyagkád vízének felhasználásával. Adott jelre — riasztásterületen szivótömlővel, egy tömlős alátétről, egy-egy tömlőből álló sugárral történik a beavatkozás értékelő bizottság csak időt nem biztonsági volt a szerelés. Kísérletképpen próbálkoztak közönségnek tetszett. Meg kell nézni, érdekesebb, izgalmasabb a szokványosnál.

A „nagyok” boldogok voltak „kicsik” szomorkásak. A „n” 17 évesek, a „kicsik” 16-on a Mindkettő a Tolnai Textilgyár-

400-ast szerelnek a rajok a szegedi járás versenyén

A Szegedi Jutagyr 800-as szerelésben nagyszerű teljesítményt nyújtott raja



egyik női, a másik ifjúsági leány. „nagyok” öröme az elsőségnek, amit 400-as szerelésben szerzett a selyemgyáriak előtt. Első szerelésnek nem rossz, különösen ha is hozzávesszük, hogy — miután amennyien szövőipari tanulók — snap frásbéli, 22-én pedig szóbeli szájuk volt az iskolában. De bizonyára ott is helytálltak, miután 1-es osztályfőnökkel „startoltak”. Egy érdekesség: osztályfőnökük parancsnokuk egyazon személy — Szabó László, a munkaügyi osztály vezetője.



**Kemény István járási vb-elnök üdvözli a tolnai verseny résztvevőit. — A Tolnai Textilgyár győztes női raja, Gy. Szabó Lászlóval**

bajcsra. Az átrendezést nagyban megkönnyítette, hogy a rajok ebéd helyett az ellátmányt kapták meg. Volt is forgalom a földművelésszövetkezeti büfé sátránál. Mellest: egy pár debrecenért azt a 11 forintot egy „kicsit” sóznak találtuk...

Még eddig nem írtunk róluk, pedig minden vidéki versenyen ott vannak — a Magyar Vöröskereszt helyi szervezeteinek aktívái. Kisbajcsan Pinczés Agoston bácsi és két kiváló segítőtársa — Zalka Margit és Göncz Mária — látták el az ügyeleti

lyán Ignác, Csákbérenyi János és Karkó Gyula is lelkes támaszal az önkéntesi munkának.

A tatali járás valamennyi községének vb-elnöke elkísérte csapatát. De nemcsak, hogy elkísérték, hanem drukkoltak is értük. Ebben a vértessomlóiak elnöke, Sulyok Ferencné járt az élen, aki nemcsak egyszerűen izgult, hanem a „lányait” hibáira mutatott is alaposan utána. Persze, „segítségéről” szó sem lehetett, mivel szintidőn túl szereltek. És nem is azt fájlalta, hogy így nem kaptak pénzjutalmat, hanem azt, hogy nem ők nyerték a vándorzászlót.

Köhler Ferenc főhadnagyból, a vértessomlóiak parancsnokából senki sem nézte volna ki, hogy akkora hangja van, mint amivel ez a vékonydögájú ember végig vezényelte a versenyt. Igaz, hogy a verseny után két napig suttogva beszél, de hát — mint mondja — ezt is szívesen vállalja a cél érdekében.

A járási és a helyi önkéntes rendőrök és munkásőrök a legnagyobb odaadással segítették a rendfenntartást, és a felvonulás idején az útvonal biztosítását. Erre különösen azért volt szükség, mert a pálya és a község között két átjáró van: egy vasúti fővonal, s az 1-es számú műút. A verseny e névtelen résztvevőinek tehát ugyancsak érdemük van a sikerben.

A tatali honvédség zenekara a szerelések közti szünetekben szedőnél szedő számokkal szórakoztatta a fáradhatatlanul kitartó, több száz fős közönséget. Produkciójuk hivatásos zenészeknek is becsületére vált volna.

**Robban a töltet, repül a hordó a csurgóiak nagy közönségikert aratott olajtűz-oltási bemutatóján**

**Dr. Thuri Imre, a járási tanács vb-titkára pénzjutalmakat ad át önkéntes parancsnokoknak**



Bóka Miklós, a győrszemerei parancsnok nem a legjobban választotta meg a helyet véleménye nyilvánítására. „Nem kell olyan szigorúan venni a hibákat, és egy kis besegítést nem kell olyan magasan pontozni” — próbálta meggyőzni az értékelő bizottság tagjait... Azután még a hangnemmél is baj volt... Nem tudjuk, rájött-e már tévedésére, s arra, hogy egy parancsnoknak soha nem szabad megfélemlenie magát. Reméljük igen, és most már higgadtan, levonta belőle a tanulságot...

szolgálatot. Munkájuk is akadt — 6 esetben nyújtottak elsősegélyt. Ezúton köszönjük meg a kisbajcsi és valamennyi vöröskeresztes aktív önzetlen segítségét.

**Vértesszöllős**

Kedves szívföltja volt a Vértesszöllősen rendezett tatali járási versenynek a helybeli tűzoltó-veteránok iskolaszerelesséi bemutatója. A csapat vezényelője, a 71 esztendősen Jenei Richárd bácsi 1912 óta aktív tagja a testületnek. A csapat tagjai: Széplaki József, Maczkó István, Ga-

**A vértesszöllősi veteránok csapata. — Egy első és két második helyezés: ez az oka az oroszlányiak örömeinek**

Az üzemanyagtaró tüzenél úgy ptködtek a hordók a magasba, hogy még a nézők lélegzete is elült egy-egy pillanatra. Látványos eltű volt a hasonló valódi tűz légrétegből. Látványos és mégis biztonságos, ami a pirotechnikus segítő: Steiner János honvéd főtörzsmester precíz munkájának, mesésregébeli tudásának az eredménye.

**Kisbajcs**

Ha a lebonyolítást időre mérnék, akkor a május 9-i versenyen a győri csapat országos rekordot állítottak fel. A 103 versenyző csapat 9-kor kezdett, és 11-re már véget ért a szereléssel. Minden kommentár nélkül is olyan tény ez, mire érdemes felfigyelni, és főként szervezésnél hasznosítani. Mert — álljuk meg őszintén — nem mindenütt jöttek még rá, hogy minden az utóbbin múlik...

Még itt is érződött a magas dunai szállás hatása: A nagybajcsi pálya használhatatlansága miatt a versenyt áttették a szomszédos Kis-





# ÁRVÍZ UTÁN...

**A**z áradat — bánatot, pusztulást hagyva maga után — elvonult... de fékevesztett dühöngésében emberi életet, állatokat, házakat, utakat, vasútvonalakat, hidakat ragadott magával. A rádió és napilapok híradásaiban naponta aggódva figyeltük két dunántúli megyénk — Vas és Győr-Sopron — árvízvédelmi helyzetét. Személyesen csak néhány helyen voltunk tanúi az árvíz pusztításának. Utainkon viszont így is sokat hallottunk arról a hősi munkáról, amelyet — a szovjet harcosok, a honvédek és a munkásörök oldalán — előzőleg a két megye tűzoltói végeztek az élet és vagyon megmentése érdekében. Ottlétünk alkalmával is éjt nappallá téve dolgoztak elvtársaink a kutak, pincék s egyéb lappangó vizek szivtatásán, áttemelésén — nehogy járványveszély üsse fel a fejtét...

A Vas megye tanácsának május 4-i ülésén elhangzott jelentésből megdöbbentő képet alkothattunk az addig bekövetkezett károkról, amelyeknek felmérése alapján fontos határozatokat hoztak a további feladatokat illetően. Az árvíz Vas megyében 120 községet érintett, s ezekben 1792 családot kellett kilakoltatni az 1123 megrongálódott házból, melyekből addig 141 teljesen összedőlt — túlnyomórészt Répeelak, Csáncig és Sárvár községben. Az állatállományból 2717 sertés, 9800 baromfi pusztult el, s 5400 sertést, 2500 szarvasmarhát, 900 juhot, 111 lovat és 52 000 baromfit kellett kitelepíteni. A hidak közül 51 megrongálódott, s közel 100 ezer holdon állt a víz — ebből 31 ezer szántó, és 12 ezer hold kalászsóval volt bevetve. A megye 5240 kútjából május 4-ig 2400-at fertőtlenítettek kétszeres vízszivattással.

Ennyit mondanak a számadatok — de mögöttük ott feszül a társadalmi összefogás hősi munkája... Az árvíz utáni munkálatokkal kapcsolatban határozatot hozott a megyei tanács, a vízszivattásra vonatkozóan is, amely nem kis munkát adott a tűzoltóságnak. A megye felkérésére a BM Tűzrendészet Országos

Parancsnoksága emberi és gépi erővel heteken keresztül segítette a megyei tűzrendészeti parancsnokságokat. Budapesti, somogyi, zalaai tűzoltó elvtársak fáradoztak azon, hogy a normális élet mielőbb megindulhasson... Víz nélkül nincs élet! — éppen ezért a KÖJAL hivatásos és társadalmi aktívái házról házra jártak, hogy az árvíz sújtotta területeken mielőbb tiszta vízhez juthasson a lakosság. Ugyanakkor a



Indul a budapesti „brigád”

pincéket elárasztó vizet kiszivattyúzva, számtalan házat kellett megmenteni az összedőléstől.

Utunk során nagyrészt Vas megyében voltunk... Képes riportunkban mozaikszerűen igyekszünk érzékeltetni azokat az órákat, amelyekben egész emberként kellett helytállni mindenkinek a pusztító áradattal szemben...

Még a legöregebb szentgotthárdiak emlékeznek ilyen nagy árvízre, amilyen környékre zúdult — hiszen egy kilométer szélességben rohant a megáradt Rába a nyugati határszélen. Szerencsére csak alacsonyabban fekvő részeket lepte el ár.

Tulok Ottó, a Szentgotthárdi Kaszagi tűzrendészeti előadója így emlékszik vissza az április 22-i események egy-egy mozzanatára:

— Azt néztük elsősorban, hogy mely üzemrész veszélyezteti a vizet, s az az oka mozgósítottunk minden erőt. A kalapács-üzem és a tanműhely víz alá került, de a víz gyors kiszivattása s a homokzsák-torlaszok késedelem nélküli emelése következtében mindössze egy munkanap kiesés volt az üzemből.

Ha úgy fordult, derékig dolgoztak a víz ellen, s Tulok elvtárs segített, ahol csak tudott. Ezt már nem ő, hanem Szaller János szds., az állami parancsnok mondta. Még azt is hozzáfűzte ehhez, hogy a győri tűzoltóság tagjai egytől egyig elismeréssel megállták a helyüket.

Vasszentmihályon már annyira súlyos volt a helyzet, hogy mentésre is sor került. Amikor a honvédség alakulatai megértek, Molnár Ignác, a tűzoltótestület elnöke jelentkezett elsőként helyismertetőnek. Éves korát meghazudtoló frissességgel csatlakozott a munkába, s a mentés helyére irányította a honvédeket. De nemcsak ő, hanem a testület számos tagja — élükön Kohl Jánosossal — fáradozott az élet és vagyon megmentésén.

Gasztonyban a község lakosaival közösen a kutak szivattatásán dolgoztak az állami tűzoltók. Két kismotorfecskendővel pontosan 50—60 kutat szivattak ki. Mind csak megfeszített, jól megszervezett munkával érhetők el. Gyécsek Hermann községi parancsnok és helyettese, Kovács János élen járt a munkában.

— Szeretnénk, ha mielőbb ivóvízhez juthatna a lakosság — mondta Papp Ferenc főhadgy., aki a szentgotthárdi alosztály vezetőjét irányítja.

Csákánydoroszlón még fájdalmasan frissen él az emberek emlékezetében Császárek László önkéntes tűzoltóparancsnok-helyettes hősi tette. Laci bácsi — mondta mindenki — éveken át fáradozott a község tűz- és vagyonvédelme érdekében. Híres kármentő kármentő, és szerető gondoskodás, amit az a két hét alatt felépített családi ház is bizonyít, amely



Vasszentmihályon mindenki segített

Csákánydoroszlón már felépült Császárek háza





**Dóro és Szekeres elvtársak a kölesönös segítségnyújtásról tárgyalnak**

készleges és odaadó segítség hozott tető alá.

A járványveszély hatványozott mértékben fenyeget árvíz után. Erre hívják fel figyelmet a kifüggesztett plakátok, s a nácok halaszthatatlan feladata ennek megakadályozása. A megyében mindenütt, Vaskeresztesen is jól tudják, milyen

alatt álló utcacészek és földek. Itt már a budapestiekkel is találkoztunk. Házról házra járva szívatták a vizet a pincékből és kutakból. Mondhatnánk, hogy itt már „negyüzem” működik — illetve még jobban működhetett volna, ha a lakosság még több segítséget ad a kismotorok mozgatásához; akkor ugyanis folyamatosabban menne a munka.

Répcelakon még megdöbbentőbb volt a kép. A víz alatt álló épületekből ottjártunkkor 76 összedőlt lakóházat számolhatunk meg. Az ár pusztító erejét mutatják azok a rombadőlt házak, amelyeket beton-alapra, téglából építettek. A vasárnap itt járt KISZ-brigádok kezemunkája nyomán azonban már takarosán összerakott téglasorok és kijavított falak jelzik a lelkes munka eredményét.

Az esős idő talán még szomorúbbá teszi ezen a vidéken az embereket... Nagyon magas a talajvíz, tehát nem lehet szivtatni.



**Csepregen hasznosnak bizonyult a Czi-bola István által kezelt „Hortobágy”-szivattyú**

A mentési munkálatoknál — a honvédség és a falu lakossága meg a munkásorség mellett — kiemelkedően jó munkát végeztek a helyi önkéntes tűzoltók.

Győr-Sopron megyében még nem mondhattuk azt, hogy ár utáni volt a helyzet ottlétünk alkalmával. Sopron már túl volt ugyan az Ikva által okozott káron, s a szivtatást is elvégezték, azonban fenyegetett még a Duna. Az azóta eltelt idő alatt egy-két szivtatáson kívül — egyelőre — más munkájuk még nem volt a tűzoltóknak. Egy azonban bizonyos: bármikor szólítja is őket a kötelesség, késedelem nélkül és önfeláldozóan végzik munkájukat.

— ozváry —



**Répcelakon bizony kevés volt a segítség**

Itt is ez, s Éder József tanácselnök vezetésével azon fáradoznak, hogy mielőbb végezzenek a munkával. Igavonó erő hiányában — mivel azokkal már a földeken dolgoznak — a tűzoltók maguk húzzák házról házra a szekérre rakott kismotorfecskendőket.

Körmenden a járási tanácsnál nagy munkában találtuk Szekeres Gábor vb-titkárt és Dóro János tú. örnagyot. Eppen a járási legfontosabb problémáit beszélték meg.

— Sajnos, az esős idő miatt még több szükségben várunk kell a vízszivattással — mondja Szekeres elvtárs. — Olyan magas a talajvíz, hogy egyelőre felesleges a szivtatása.

Eppen ezért abban állapodtak meg a megyei parancsnokkal, hogy ezt az időt a vízszivtatáshoz szükséges segéderők minél jobban megszervezésére használja fel a járási tanács.

Sárváron a szokásos árvízi kép fogadott minket. Összeomlott házak, még víz

így volt ez nagyrészt Csepregen is — igaz, hogy csak nagyrészt, mert ahol lehetett volna dolgozni, ott viszont azért nem ment a munka, mert nem volt segítség. A község két igen fontos pontján éppen ezért nagy segítséget jelentett a Somogy megyei „Hortobágy”-szivattyúja, amellyel több oldalról szivattak, és ezzel nagymértékben csökkentették a talajvizet.

„Fegyelmezett felkészülés, társadalmi összefogás Pápócon” — így írt a Vas megyei újság Pápócról, ahol a közserő-brigádok élén jól vizsgáztak az önkéntes tűzoltók. — „A lakosság egy emberként állt Kenyeriben is” — olvassuk a lapban. Három napon és három éjszakán át dolgoztak a gátaknál. Termésköveket, homokzsákokat hordtak, nyúlgátakat építettek, értékeket mentettek. Ennek köszönhető, hogy az áradat Kenyeri községben nem okozott olyan nagy pusztítást, mint pl. Répcelakon.

**Egy kis „üzemzavar” a győrieknél — jó hozzáértéssel azonban pár perc alatt megszüntették**



# A SZELLŐZTETÉSES

# Szénakészítés

**A** Magyar Tűzoltó 1962. májusi számában röviden már tájékoztattuk olvasóinkat a széntakarmányok betakarításának új módszereiről. A cikk közlése óta mind több gazdaságban alkalmazzák az ismertetett módszerek egyikét: a szellőztetési szénakészítési módot.

Több megyei és járási parancsnokság hiányolta, hogy nem ismertettük részleteiben a szénta betakarításának e módszerét és tűzrendészeti követelményeit. A korábbi leírás ugyanis nem volt elegendő ahhoz, hogy a technológiai előírások megtartásának ellenőrzését, a hatósági előírások megtételét és a tűzvizsgálati eljárások eredményességét megfelelően segítse.

Ezt a hiányt kívánjuk most pótolni, amikor ismertetjük a szellőztetési szénakészítéshez szükséges berendezés műszaki és a szárítás-technológia leírását. Természetesen nem teljes terjedelmében, hanem csak azokat a fontosabb részeit, amelyek tűzrendészeti szempontból jelentősek.

## A berendezés helyének kijelölése

A szellőztetési kazalszártó berendezés elhelyezésénél a következőkre kell figyelemmel lenni:

1. A kazal magasfekvésű helyre, lehetőleg dombhátra kerüljön.

2. A kazal, illetve a főcsatorna tengelye lehetőség szerint az uralkodó szélirányban legyen, hogy a szél belefújjon a ventilátorba. (Ez esetben el kell tekinteni annak az elvnek a gyakorlati alkalmazásától, hogy a kazalakat a szélirányban az uralkodó szélirányra merőlegesen kell elhelyezni.)

3. A ventilátor lehetőleg a napos oldalra kerüljön.

4. A szérű telepítésére és a kazalozásra vonatkozó tűzrendészeti előírásokat meg kell tartani. Amennyiben a szérű a majortól nagyon távol van, vagy egyéb gazdasági okok (pl. elektromos vezeték építési költsége) miatt a berendezést a majorhoz közelebb kell telepíteni, úgy a 468/1964. BM TOP számú állásfoglalás szerint:

— a major-épülettől az 1/1963. (VII. 5.) BM számú rendelet 44. § (4) bekezdésében (göngyöleganyag: száma 40, 50, 60 m) előírt távolságot kell megkövetelni;

— egy csoportban legfeljebb 3 kazal, illetve berendezés telepíthető;

— a berendezések egymás közti távolsága megegyezik a szérűn elhelyezett kazaloknál előírt 20 m távolsággal.

A szártóbereendezés ne kerüljön:

— mélyfekvésű, vízes, párák helyre (trágyatelep, tó közelébe),

— zárt erdőtelepítés mellé.

A berendezés telepítésénél meg kell vizsgálni, hogy a meglévő transzformátor vagy a villamos hálózat elbírja-e a ventilátor táplálását a napi áramfogyasztási csúcsok idején.

## A szellőztetési kazalszártó berendezés

A berendezés fő részei:

— ventilátor,

— levegőelosztó berendezés (főcsatorna, oldalrácsok és dugók).

### Ventilátor

A szénta szárításához szükséges levegő szállítását és megfelelő nyomását biztosítja. Elektromotorral van egybeépítve. A berendezéshez — az oromfalán át — ponyvacsővel csatlakozik, amely rezgés-csillapítóul szolgál.

Alkalmazott típusai:

— AVSZ—140 és AX—65/35 típusok, szántalpas állványon. Teljesítményük 65 000 m<sup>3</sup>/óra, és 35 v. o. mm stat. nyomást biztosítanak. Robbanómotoros erőgéppel is meghajthatók;

— VID—1580 típ. 100 000 m<sup>3</sup>/óra teljesítményű és 12 v. o. mm stat. nyomású;

— AVK—133 típ. 60 000 m<sup>3</sup>/óra teljesítményű és 20 v. o. mm stat. nyomású ventilátorok.

Az elektromotor hálózati áramba való bekötését csak szakképzett villanyszerelő végezheti. Gondoskodni kell a motor MSZ 172 szabvány szerinti földeléséről.

Robbanómotoros meghajtás esetén az erőgép használatánál, üzemeltetésénél az 1/1963. (VII. 5.) BM számú rendelet 126—127. §-ában, valamint a 640/1964. BM TOP utasítás 412—414. pontjaiban foglalt előírásokat kell megkövetelni.

### Levegőelosztó berendezés

Főcsatorna:

Kiképzése, kialakítása az adott lehetőségekhez mérten többféle lehet: földbe süllyesztett, félig földbe süllyesztett és föld feletti.

Ventilátor elé eső nyílásának belső magassága (mélysége) 1,15 m, amely hátrafelé fokozatosan 0,25 m magasságig (mélységig) csökken

A főcsatorna deszka fedése az első 15 m-es szakaszon teljesen zárt, majd a további részen a deszka fedést 65—70 cm-es, 3 cm-es résekkel kell megszakítani, melyeken a levegő kiáramolhat. A megszakítások útján keletkezett légrések fölött megfelelő emeléssel — takaróleceket kell elhelyezni, hogy a légrések el ne tömődjenek.

A főcsatorna két oldalán, — az első 15 m-es zárt szakaszt követően — 15 cm magas és teljes hosszában végighúzott levegőkiáramló nyílást kell létesíteni, amelyen a levegő a főcsatornához csatlakozó oldalrácsok alá áramlik.

Oldalrácsok:

15 cm magas talpon szétszedhető rétegrabokból állnak úgy, hogy a belső magasságuk a főcsatorna oldalán végighúzott légréssel megegyező legyen.

A lécrácsok a tervezett kazal határától mindkét oldalon 1,5 m-rel be kell húzódnak, illetve azokat úgy kell elhelyezni, hogy a kazal a rácsot 1,5 m-től túlfedje.

Légzáró dugók:

A benyomott levegőnek a takarmányokba való terelésére szolgálnak. Legnagyobb a kör keresztmetszetű hengerek vagy csonkakúp alakú dugók alkalmazása.

A minden oldalon zárt, felül fogaikkal ellátott, felül 45 cm, alul 35 cm átmérőjű és 2,30 m hosszú test készülhet ganylemezből, deszkából és rönkfából.

A lemezből, vagy deszkából készült dugóknál ügyelni kell arra, hogy oldalukon, repedések ne legyenek, mert a levegő ott elszökik és nem terelődik a takarmányrétegbe.

Elhelyezésük (felállításuk) az oldalcsok külső szélén és a főcsatorna kivezetési vonalán történik úgy, hogy minden 1 m<sup>2</sup> alapterületre 1—1 dugó kerüljön. A dugók egymástól való távolságuk legfeljebb 3,00 m lehet.

A főcsatornán és az oldalrácsokon a dugóknak tölcser alakú talapzatot kell készíteni.

(A legmegfelelőbb légeosztással készített berendezések pontosan méreteit a tervrajzait az FM Mezőgazdasági Technológiai Vállalat (AGROTERV) és az FM Á

daságok Főigazgatósága Növényter-  
szési Főosztálya készítette el, s azokat  
azdaságok megszerezhetik.)

## szellőztetési szénkészítési írás

### hordás

fiatalon, zöldbimbós korban lekaszált  
armánynak a tarlón történő előfony-  
szása, az időjárástól függően, általá-  
l 1—2 napig tart. A takarmány nedves-  
tartalma a behordás idején 35—45%  
l nem lehet magasabb.

Nagyon fontos, hogy a behordást (felsze-  
st, rakodást) csak a harmat felszáradása  
in szabad végezni. Felületi víztől nedves  
ott, harmatos) takarmányt nem szabad  
hordani.

### kazalba rakodás

A kazal, réteg felrakása elevátorral, ta-  
rmányfúvóval, vagy kazalozó gólyával  
rténik.

Rakodásnál a kazlat (réteget) nem szabad  
lzzottan megtaposni; a réteg elterítését  
igző dolgozók tehát csak a szükségnek  
egfelelő helyváltoztatást végezhetnek.  
Az elevátor és a takarmányfúvó felállí-  
si helyét úgy kell megválasztani, hogy  
általuk felhordott takarmány lerakó  
helye feltétlenül, valamelyik dugónál le-  
ren, hogy az állandó ütődéstől tömörült  
szek jobban szellőzhessenek. Minden  
gyes réteg felrakásánál — a nagyobb mér-  
kü tömődés elkerülése végett — az ele-  
átor, takarmányfúvó helyét változtatni  
ell.

A kazal rakása és szárítása rétegenként  
rténik. Az egyszerre felrakható réteg  
astagsága általában 4 m. Az első réteg  
astagsága — a takarmány nedvességtar-  
almától függően — 3,5—5 m lehet, az  
tolsó rétegé 2,5—3 m.

A kazal rétegeit egyenletes vastagságban  
ell elteríteni, mert ellenkező esetben a  
ékonyabb rétegen — a kisebb ellenál-  
ás miatt — a levegő eltávolzik, míg a vas-  
agabb réteg nem szárad ki.

A száradó réteget, kazlat — amíg az  
incs betetőzve — ponyvával kell védeni  
a beázástól. Ezért a réteget mindig kissé  
domborúra kell kialakítani, hogy a pony-  
váról a víz lefolyhasson.

### Szárítás

A szellőztetést azonnal meg kell kezdeni,  
amikor a berendezést a széna teljesen be-  
fedte. Első nap éjfélig kell járítani a ven-  
tillátort, az utána következő napokon már  
csak nappal, amikor a levegő relatív ned-  
vességtartalma 80—85%-nál kisebb.

Ha nem áll rendelkezésre légnedvesség-  
mérő, nem szabad a ventilátort járítani:

— éjszaka (kivéve, az első réteg felrakása,  
valamint, ha a hosszabb ideig tartó esőzés miatt  
bemelegedik a réteg, kazal. Ilyenkor be kell  
kapcsolni a ventilátort, de csak addig, amíg  
a réteg, kazal lehűl).

korán reggel és késő este,

— esős időben,

— ködben és harmatnál.

Ejszaka a levegő nedvességtartalma még  
száraz időben is 90% fölé emelkedik, így  
szárításra nem alkalmas.

Az első réteg szárításánál a levegő a rá-  
csozaton keresztül áramlik a szénába. Szá-  
radás közben a réteg mind tömődöttebb  
lesz; az 5 m-es réteg is, mintegy 3,2 m-re  
ülepedik.

Ahogy emelkedik a kazal a következő  
réteg felrakásával, úgy húzzák felfelé a  
dugókat függőlegesen. Most már a levegő  
nagy része nem a rácsozaton keresztül,  
hanem a felhúzott dugók nyomában ke-  
letkezett kürtökön keresztül áramlik a fris-  
sen rakott réteg aljáig, majd ott a dugó-  
nak ütközve — a frissen rakott, lazább ta-  
karmányrétegen halad át, közben szárítva  
azt.

Egy-egy réteg száradási ideje általában  
10 nap, ez azonban a behordott takarmány  
víztartalmától, az időjárástól és a réteg  
vastagságától függően több is lehet.

A következő réteget csak akkor szabad  
felrakni, ha az előző réteg legalább 20—  
25% víztartalmúra kiszáradt. Nem szük-  
séges a teljes — 14%-os víztartalomig való  
— kiszáritása az alsóbb rétegeknek, mert a  
következő rétegek szárítása során az meg-  
történik. Ugyanis a berendezésből a réte-  
gekbe áramló levegő egy része továbbra is  
a levegőelosztó rácsozaton elosztva, a ka-  
zal belső részéből a kazal felülete felé  
áramolva a már „száraz” réteget tovább  
száritja.

Az utolsó réteg felrakása előtt a dugókat  
ki kell szedni a kazalból, az utolsó réteget  
ezek nélkül kell szárítani.

A szárítás befejezése után néhány nap-  
pal, de szárítás során is — ha azt az idő-  
járás miatt (eső, páras levegő) szünetel-  
tetni kell — a kazal, réteg hőmérsékletét  
ellenőrizni kell.

A hőmérséklet ellenőrzése történhet hő-  
mérővel (szénaszondával), vaspálcáknak a  
kazalba, rétegbe szúrásával, vagy a ventil-  
látor megindításával.

Ha a mérőeszközök a kazal, réteg hőmér-  
sékletének 35 °C fölé emelkedését mutat-  
ják, a ventilátort meg kell indítani és  
addig üzemeltetni, amíg a kazal, réteg le-  
hűl a külső levegő hőmérsékletére. Ha 1—2  
órás ventilálás után sincs lehűlés, szét-  
bontással kell a bemelegedett góccokat el-  
távolítani és lehűteni.

A ventilátorral történő ellenőrzés a leg-  
hatásosabb. Ugyanis a beindított ventilá-  
tor a kazal felső felületére nyomja a meleg  
levegőt és az esetleg keletkezett gőzt,  
amely érzékelhető. Ebben az esetben is  
folytatni kell a szellőztetést a kazal lehű-  
léséig, de ha a tartós ventilálás sem se-  
gít, szét kell bontani a kazlat.

Ügyelni kell arra, hogy a vaspálcákkal  
történő hőmérséklet ellenőrzést ne csak  
a kazal alsó részén, hanem a közép- és  
legfelső rétegekben is végrehajtsák.  
Ugyanis a kazal felülete a kondenzvíz ki-  
csapódásától tovább nyirkos marad, mint  
a belső része.

## A szellőztetési szénaszárítás főbb szabályai.

Az eddigieket összegezve a következő  
— tűzrendészeti szempontból jelentős —  
szabályokat kell érvényesíteni:

1. Meg kell tartani a szerű, valamint a be-  
rendezés telepítésére, kazalozásra vonatkozó tűz-  
rendészeti szabályokat és a kapcsolatos MSZ  
szabványok előírásait.

2. Az előző évben használt berendezést át  
kell vizsgálni, az eltömődött légréseket ki kell  
tisztítani.

3. Az elektromotor bekötését csak szakképzett  
villanyszerelő végezheti.

4. A ventilátor szivónyílását védőráccsal kell  
ellátni.

5. Az egyenletes légeelosztás biztosítására, a  
dugókat négyzetes kötésben kell elhelyezni, azok  
között a 2,6—3 m távolságot meg kell tartani.  
Ügyelni kell arra, hogy a dugók jól zártak  
legyenek.

6. A szárításra behordott takarmány felületi  
vizet ne tartalmazzon, azott, vizes, harmatos ne  
legyen.

7. A szárítandó takarmány 45% körüli (35—50%  
között) nedvességtartalmú lehet.

8. A berendezésre rakott takarmányréteg az  
oldalrácsokat 1,5—1,6 m-rel fedje túl.

9. A szárítandó takarmányréteget egyforma  
vastagságban (egyenletesen) kell elteríteni. A ré-  
teg egyenletesen laza legyen, tömődött foltok  
ne keletkezzenek. Különösen ügyelni kell az  
elevátor, takarmányfúvó alatt a tömődöttség el-  
kerülésére. Ha más megoldás nem lehetséges,  
sűríteni kell a dugók számát.

10. A szárítást rétegenként kell végezni. Az  
első réteg 3,5—5 m, az utolsó réteg 3 m körüli  
magas legyen. Amíg az első réteg meg nem  
száradt legalább 20—25% víztartalmúra, újabb  
réteg nem rakható fel. Ugyancsak nem szabad  
újabb réteget felrakni, ha az előző réteg felü-  
lete nyirkos (kondenzvíz-kicsapódás).

11. Amennyiben a levegő relatív nedvesség-  
tartalma a 80—85%-ot meghaladja, ki kell kap-  
csolni a ventilátort. Ha a takarmány nedvesség-  
tartalma 20%-ra csökkent, már csak 75%-nál ala-  
acsonyabb relatív nedvességtartalmú levegő képes  
tovább szárítani.

12. Az első napon éjfélig járítani kell a ven-  
tillátort, a továbbiakban már csak nappal. Esős  
időben, és éjszaka nem szabad járítani, kivéve,  
ha a takarmányréteg vagy kazal hőmérséklete  
a 35 °C fölé emelkedik. Ez esetben a levegő  
nedvességtartalmától függetlenül is be kell kap-  
csolni a ventilátort. 1—2 óral üzemeltetéssel a  
kazal lehűthető.

13. Amíg a kazal nincs betetőzve, ponyvával  
kell védeni beázás ellen. Ezért a réteget kö-  
zépen domborúra kell rakni, hogy a felterített  
ponyváról a víz lefolyjon. A beázott kazairól,  
rétegről az átázott vizes részt le kell dobni.

14. Nappal, ha nem esik az eső, a ponyvát  
akkor is le kell venni a rétegről, ha a ven-  
tillátort nem üzemeltetik, hogy a kiáramló páras  
levegő ne csapódjon ki a ponyva belső oldalán,  
mert az a takarmányt jobban nedvesíti.

15. A ventilátor fordulatszámát ellenőrizni  
kell. Ha nincs meg az előírt fordulatszám, a ven-  
tillátor nem szárít megfelelően.

A pontosan méretezett berendezésen a  
technológiai előírások szerint szárított ta-  
karmány bemelegedése, öngyulladás meg-  
előzhető. A szárított kazal bemelegedése  
esetén a ventilátor megindításával a le-  
hűtés biztosítható, sőt a teljes kiszáradás  
is elérhető.

Jászberényi Ferenc  
tű. szds.

## Megérdemlik az elismerést

1965. május 1-én az Athenaeum Nyomda igazgatója 25 létesítményi tűzoltónak nyújtott át pénzt jutalmát. Ugyanakkor több elvtársat elő is léptettek.

A nyomda létesítményi tűzoltóság 1956-ban alakult, és azóta a megelőzésből is mindinkább kivessi a részét. Az elmúlt évben például 13 esetben szabálysértési feljelentést tettek.

Foglalkozásaikat rendszeresen megértik. Ennek eredményeként az 1964. évi körzeti tűzoltóversenyen az osztottsugar-szerelésben ifjúsági csapatuk első, női csapatuk pedig második helyezést ért el. Emellett négy esetben önállóan tüzet is oltottak. A nyomda vezetői minden segítséget megadnak részükre.

Az idei versenyre is szorgalmasan készülnek, és joggal remélhető, hogy ismét derekasan helytállnak majd.

Palotai László  
tű. őrgy.  
Budapest

## A bácsalmásiak ünnepe

A bácsalmási önkéntes tűzoltótestület a közelmúltban ünnepelte 40 éves jubileumát. A mezező esemény alkalmából rendezett díszközgyűlésen részt vettek a járási, községi párt és tanácsli szervek vezetői is, s több közeli tűzoltótestület képviselője is megjelent. A még életben levő alapító tagok és az időközben elhunyt tűzoltók hozzátartozói is eljöhettek.

Az ünnepi beszéd elhangzása után *Dudás István* tű. őrgy., megyei parancsnok-helyettes kitűrt meg, dícséretet és pénzt jutalmat adott át számos önkéntesnek.

*Helvédy János* önk. tű. szds., a keceli parancsnoka meleg, baráti szavakkal köszöntötte a jubilálókat, s további eredményes munkát kívánva átadta nekik a keceli önkéntesek elismerő emléklapját.

Az önkéntesek ötletes kiállításán dokumentálták négy évtizedes tevékenységüket. Már az első napon több mint 500-an tekintették meg a kiállítási anyagot. Az itteniek 1945 óta egy országos, két országrészi, hét megyei és tíz járási tűzoltóversenyen vettek részt, összesen 52 rajjal, s 46 alkalommal díjat is nyertek. A kiállítás a tíz éven át itt működött állami egység munkáját is bemutatta.

Délután jól sikerült tűzoltási gyakorlattal folytatódtott, majd este táncmulatsággal zárult a sokáig emlékeztető ünnepség.

Patocskay Sándor  
ny. tű. őrgy.,  
testületi elnök  
Bácsalmás

## Csapatzászlóval jutalmazták

A vértescsali önkéntes tűzoltóság a megye egyik legjobbjai. A faluban apáról fiúra száll a hivatás szeretete. Minden helyi megmozduláson szervezetteren részt vesznek. A falu szépítéséért végtelen társadalmi munkában, s a kulturális tevékenységben is példát mutatnak, és sokoldalúan segítik a helyi tűzvédelemt. Aldozatosságukért a község lakossága igen nagy megbecsülésben és szeretetben részesíti őket.

Ennek jeléül a helyi pártszervezet, a tanács, a tsz, a földművelőszervezet és a tömegszervezetek május elsején csapatzászlóval ajándékozták meg a testületet. A zászlót ünnepélyesen adták át a járási párti és tanácsli szervek, a megyei és járási tűzrendészeti parancsnokság vezetőinek jelenlétében. A közeli honvédségi alakulat is képviseltette magát, és a falu lakói közül mintegy ezren jelentek meg az ünnepi akción.

A járási tanács elnökének beszéde után átadták a BM TOP és a he-

lyi tsz pénzt jutalmát az önkénteseknek. Ezután a testület tagsága ünnepélyesen fogadalmat tett, majd a megjelenteket nagy tetszéssel fogadta díszelvonulással köszöntötte.

Dávid Sándor  
tű. őrgy.,  
Székesfehérvár

## Segítség vagy molesztálás

A Balassagyarmattól alig három kilométerre levő Patvarc járásunk egyik legkisebb községe, de évek óta ennél nagyobb gondot okoz. Az itteni testület működése ugyanis cseppet sem megfelelő, mivel a helyi szervektől nem mindig kapják meg



a szükséges segítséget. A tanácselnök egyben a tsz főagronómusa, úgyhogy nagy elfoglaltsága miatt képtelen megfelelően foglalkozni az önkéntesek ügyes-bajos dolgaival. Illó lenne tehát, hogy legalább a tanácsbíró adja meg a szükséges támogatást. O azonban sajnos másként vélekedik. Hosszú huza-vona után végre megfelelő parancsnok került a testület élére, de ő is segítségre szorulna. Ezt igyekszünk is megadni neki, ám a tanács bírójának más a véleménye.

Ha hivatalában felkeressük, és az önkéntesek munkájáról érdeklődünk, szinte indulatosan válaszol kérdéseinkre, s valóságos felháborodottan jelenti ki, hogy ne molesztáljuk őt, mert semmi köze sincs a tűzoltószághoz.

Ugyanakkor gyakran hangoztatja, hogy az állami egység nem ad megfelelő támogatást a testületnek. A falut patronáló tűzoltó elvtárs erőfeszítése valóban hiábavalók, mivel a tanácsbíró szerint látogatásával csak molesztálja a parancsnokot, és hátráltatja a munkájában. Persze így aztán valóban szinte lehetetlen segíteni.

Joggal szögezhetjük le tehát, hogy a jelenlegi helyzet felszámolása csupán akkor lehetséges, ha a tanács bírója egészen más szemmel nézi a tűzoltók munkáját, s alaposan változtat mostani helytelen magatartásán.

Gólya Ferenc  
tű. szds.  
Balassagyarmat

## Jubileum Pásztón

A pásztói testület május 8-án ünnepelte fennállásának 80. évfordulóját. A megyei és a járási párt- és tanácsli vezetőket, valamint a helyi szervek képviselőit is meghívták az ünnepélyre. *Kriszanyik Jánosné* tanácselnök-helyettes ünnepi beszédeben méltatta a tűzoltók sok évtizedes munkásságát s példaképpé állította a fiatalabbak elé *Kovács József*, *Vorhulya Mihály* és *Várhelyi Miklós* elvtársakat, akik évtizedek óta igen jó munkát végeznek a testületben.

Ezután okleveleket, s pénzt jutalmakat adtak át számos önkéntesnek. A jubileum alkalmából egyébként a testület több tagját előléptették. A jól sikerült megemlékezést közös vacsora követte.

Orsós János  
tű. szds.,  
Pásztó

## Négy év távlatából

Az állami egység 1961 évben történt kivonása eléggé váratlanul érte a sárbogárdi járás vezetőit. Minthogy kirendeltség vette át a feladatokat, az ő tennivalóik is igencsak megsza- porodtak. Ráadásul az enyingi járás megszüntetésével hat faluval gyarapodott a hozzájuk tartozó községek száma.

A szertárban maradt Csepel-fecs-kendőt a helyi önkéntesek vették kezelésbe. *Varga Sándor* szds., most már mint a kirendeltség vezetője, sokáig igen gondterhelten volt, s legszívesebben ő maga is mindig kivonult volna a tűzesetekhez. de ezt területi munkája nem tette lehetővé.

A járási szervek segítségével azon-

vonulásuk, vízszerezési lehetőségek sem biztosítottak megnyugtató

Véleményem szerint minde sorban annak tulajdonítható a községi tanács és a tűzter bizottság kevés irányítást és gatást ad az önkénteseknek, alig ellenőrizi őket. A tűzoltó a felügyeleti szolgálatért jár sem kapják meg.

A járási tanács végrehajtóságának többszöri intézkedés változtatott a helyzeten. Az a sűnk, hogy a helyi vezetők r merték fel a falu tűzvédeli fontosságát. Pedig aligha őri neki, ha szomorú tények g; meg őket mostani magate tarthatatlanságáról.

Kun Szabó  
tű. szds.  
Sálgótarj

## Sokoldalúan, ötletesen

Igazán elismerésre méltó, I felsőpetényi testület létszáma: óta teljes, sőt ifjúsági tűzoltó pártoló tagjaik is vannak. A közásokat rendszeresen megt A területfelelősök egész éven lyamatosan tevékenykednek, ban évente kétszer minden é ellenőriznek. A tsz tűzvédeli erősítik, és propagandamu igen értékes.

A községi tűzrendészeti bí a legaktívabb járásunkban, és elismerésre méltó, hogy foly san dolgozik. Rendszeresen zik, és ezen kívül területi elle seket is tart. A testületi vezei is ugyanez jellemzi. Külön fi nélküli fél évenként közgyűlé tatják meg a tagsággal a sor feladatokat. Ennek is tulajdo hogy évek óta nem keletkeze eset a faluban. E szép eredm eisősorban Vidovszky András nök, s egyben testületi elnök é tős munkájának köszönhető.

Varga A  
tű. szds.  
Rétsz

## Készülődnek...

Amikor ezeket a sorokat ír önkéntesek még javában kés nek a Szakmár községben zendő járási versenyre. Össze raj szereplésére számítunk, s mennyien igen lelkesen gya toznak. Előkészületeiket a ki állami tűzoltók is segítik. Arrí kednek, hogy lehetőleg egyszr kétszer minden csapatot meglá sanak, s megadják nekik a s ges segítséget. Ennek érde pontos kimutatást vezetnek hogy melyik csapat, milyen és hány órákor gyakorolozik

Kákonyi I  
tű. őrgy.  
Kálóc

## Ideje lenne...

Lucfalva eléggé messzire esik a területileg illetékes állami egység től, s ráadásul a rossz útviszonyok miatt csak jelentős késedelemmel közelethozható meg. Eléggé szertáron telepített tsz létesítmények is tartoznak a községhez, s tűzrendészeti helyzetük korántsem kifogástalan. Már csak ezért is nagyon szükséges lenne, hogy a faluban jól szervezett, s a feladatok megoldására minden szempontból alkalmas önkéntes tűzoltóság működjön. Ezzel szemben az itteni testület évek óta igen gyengén tevékenykedik, és képtelen megbirkózni a kapcsolatos nehézségekkel.

A vezetőség eléggé tapasztalatlan, működése lényegében formális, még határozatokat sem hoz. A foglalkozásokat csak rendszertelenül tartják meg, s az önkéntesek megjelenése igen hiányos. Tavaly a járási versenyen sem tudtak részt venni, de mostani felkészülésük sem valami meggyőző. Területfelelősi munkájuk is kevés eredményei jár, riasztásuk

Kunhalasi Is  
tű. őrgy.  
Szécsény



# ÉSSZERŰEN, gazdaságosan

## Keressük a célravezető módszereket!

**TAKARÉKOSÁG ÉS GAZDASÁG** nem újkeletű dolog és — ezt tázukságtelen is előrebocsátanom, anykőztudott és természetszerű — nem csak az 1965-ös évben kell takarékosan, gazdaságosan dolgozni. Ebből az elvből ki-va, szerény lehetőségeinkhez mérten, elmúlt években is úgy igyekeztünk, hogy működési kiadásainkat a legkisebbre csökkentjük, és tűzren-telőségi vonalon is a legegyszerűbb módszerekkel törekedtünk a megfelelő biz-gra.

Tűzrendészeti szervekre egyébként — másom szerint — országosan is a sze-ég jellemző fontos hivatásuk gyakor-an. Ez a megállapítás természetesen jelenti azt, hogy a tárgyalt témát illet-nálunk már nincsen semmi tennivaló-s van! Csak keresni, kutatni kell és fogunk is találni. Keresni, kutatni a helyes, célravezető, jó módszereket mendekelelt az elkövetett hibákból megfelelő következtetéseket levonni, ezért én is néhány olyan dologgal közöm, amin — megítélesem szerint — nem árt egy kicsit elgondolkodnunk.

Amikor takarékoságról beszélünk, ak-z alatt azt értjük, hogy takarékoskodni nyaggal, pénzzel, munkaerővel, mun-vel, vagyis egyiket se pazaroljuk fe-lesen.

Enek ellenére még nálunk is eléggé sok felesleges statisztika, vagy az ún. papír-a. Hogy mást ne említsek, pl. megleg-en sok energiáját köti le a gazdasági al dolgozóinak az évenkénti cikkszám-sítás. De vajon mire jó ez? Nem le-azokat a cikkszámokat egyszer és enkorra véglegesen rendezni? Anyági on egyébként is annyi már a kiadott bőre méretezett utasítás, hogy pus-zszámuk megjegyzése is éppen elég, valmi rész meg egyenesen külön, spe-tanulmányozást igényel. Persze nem van szó, hogy ne készítsünk statiszt-i, vagy ne legyen a működésünket sza-zó rendelkezés. Legyen, hiszen kell csak annyi, amennyi feltétlenül szük-a feladatok teljesítéséhez.

**TŰZRENDEZÉSI VONALON** az elmúlt en pl. új havi összesítőt rendszeresi-a a tűzkárstatisztikai adatszolgáltatás-A helyzet annyiban változott, hogy az író mérete duplája lett a korábbiak, erintem — áttekinthetlenebb. Mint tes, a 640/1964. BM TOP számú uta-243. pontja a tűzkárstatisztika negyed-énti értékelésére ad utasítást. Az per-nár kevésbé köztudott, hogy ahány e, annyiféle elképzelés alakult ki az elérésre vonatkozóan. Pedig vélemény-szerint igen egyszerűen segíthetné-zen. Csupán egy egyszerű nyomtat-kellene rendszeresíteni, ami a tény-n szükséges dolgokat tartalmazná — oldalon statisztikaszerűen, a másik on pedig szövegesen.

Ami itt van pl. a műanyag víztároló kér-Kísérleti példánya ugyan elkészült, a rlati megvalósítás azonban nem mert nincs fólia és vállalat sincs, rik azt elkészítené. Nekünk is jó né- napunk ráment a próbálkozásra, de

nem jutottunk előbbre, a kísérleti példány pedig önmagában nem oldja meg a vízser-zési problémákat. De mindettől függetlenül alaposan meg kell gondolni, hogy hova helyezzünk el ilyen víztárolókat, tekintve, hogy azokat vízzel is fel kell tölteni. Szinte el sem tudom képzelni, hogy egyes helye-ken mindezt úgy kívánják megoldani, hogy lajtól hordják tele vízzel. Szerintem a víz-szegény helyeken az lenne az első helyes lépés, hogy először megfelelő víznyerő hely-et biztosítsunk a védeni kívánt léte-sítményhez, és ha már ez megvan, csak akkor lehet szó víztároló medencéről.

**A KÖZELMŰLTBAN** a Magyar Tűzoltó kifogásolta az egyik megyében, hogy a kis-motorfecskenőzt szállító targoncák az ud-varon vannak felsorakoztatva, nem pedig a rendeltetési helyükön. Igen, ez így volt nálunk is, mivel olyan targoncákat kap-tunk, amelyeket először át kellett alakítani, hogy használni is lehessen. Gondos átvétel-lel persze ez is megelőzhető lett volna. De ugyanitt kell felvetni azt is, hogy mi indokolja a targoncák évenkénti változtatását? Nem lehetne végre egy megfelelőt kikísér-letezni? ...

A takarékos és gazdaságos intézkedések megvalósításának igen tág a lehetősége ha-tósági vonalon. Milliókat lehet megtakarí-tani, ha a népgazdaság érdekeit szem előtt tartva mindig alaposan mérlegeljük a helyi körülményeket. Sok tűzrendész ma még nem így gondolkodik. Merveen ragaszkö-dik a renDELETEZ, mondván, ha valami baj

lesz, őt vonják felelősségre. Nem arról van szó, hogy ne ragaszkodjanak a rendeletek előírásaihoz, de a sokszor indokolatlan me-revéseket fel kell számolni, más szóval: a rendeletet az élethez igazodva kell alkal-mazni. Ha pl. egy létesítménytől 550 m tá-volságra van egy bővíző patak és az jól meg is közelíthető, szerintem nyugodtan el lehet tekinteni a víztároló medencétől. Igaz, a rendelet 500 m távolságot ír elő. De vajon mi a jobb: a 300 m-re levő, kimerít-hető 50 köbméteres víztároló medence vagy az 550 m-re levő kimeríthetetlen, ter-mészetes vízforrás?

Van a mi munkánknak még egy olyan területe, ahol ugyancsak nagyok a takaré-koskodás lehetőségei. A felesleges üresjá-ratok csökkentésére, vagyis a tennivalók alaposabb megszervezésére gondolok. Gy-a-korlatban tapasztalom, hogy egyes helye-ken még mindig előfordul — bár csökkenő számban — az ötletszerűség, ami végső so-ron munkaidő-pazarlást eredményez.

**NÉHÁNY GONDOLATOT VETETTEM FEL** csupán, hiszen teljességre törekedni e témánál szinte lehetetlen. Viszont úgy vé-lem, nem árt, ha sokan elmondják véleményüket, még akkor is, ha az nem minden vonatkozásban jó. Ezt tettem én is, őszin-te, jó szándékkal és azzal a szilárd meg-győződéssel, hogy ha csak egészen kevés jó is van abban, amit leírtam — akkor is okulhatnak belőle.

Kosteleczky Sándor  
tű. örgy.

a BM Tűzrendészet  
Baranya megyei parancsnoka

## KÜLÖNÖS ÜGYBEN

kér segítséget tőlünk Sza-bó József kéményseprő — a Tolna megyei Decs község-ből.

Mint levelében írja, a vo-natkozó rendelet értelmé-ben minden kéményt felül-vizsgálunk, és a ellinder-kéményeket még füstnyo-máspróba alá is veszik. Már eddigi tapasztalataik is meglehetősen aggasz-toak. Ugyanis a régi épü-letek kéményeinek kb. 60—70%-a elavult, vályogfala-zatú; a faszervezet legtöb-bjüknél beépítve vagy leg-alábbis mellettük, olyan tá-volságra van, ami veszélyt jelent.

Ahol közvetlen a tűzve-szély, ott azonnal meg kell szüntetni a tüzelést — ezt az instrukciót kapták a me-gyei tűzrendésztől. És tu-lajdonképpen itt kezdődik a kéményseprők problémá-ja, ami levélírásra készíte-te Szabó József.

Jó, nem engedik meg a tüzelést, amíg rendbe nem hozatja a kéményt a tulaj-

donos. A világ legegyszer-űbb dolgának tűnik ki-mondani a szentenciát. De mit mondanak akkor, ami-kor a jóindulatú gazda kontraktant azt hozza fel, hogy átépítené ő szívesen, de nem kap hozzá tég-lát?... Jobb híján sem-mit, mert, mint a levél író-ja tudatja velünk, ő már el-járt az ügyben a TŰZÉP-ek-nél, és ott tényleg az a hely-zet, hogy téglát csak szer-ződés ellenében lehet kapni, méghozzá csak 15 ezer fo-rint értékhatáron felül...

Mint írja, eddig bárhol panaszolták is el a dolgot, vállvonogatás volt az egyet-len válasz, és ezek után joggal veti fel, hogy emiatt a kéményseprők minden fáradozása, törekvése er-edménytelen.

A levél befejezéseként arra kér bennünket, te-gyünk javaslatot az illeté-kes szerveknek: ahol a ké-ményseprők igazolják, hogy a kéményt át kell építtetni, és ezt a községi tanács vb

is aláírásával és pecsétjé-vel erősíti meg, ott az át-építésre kötelezettek vásá-rolhassanak 500 db téglát a TŰZÉP-től.

Úgy gondoljuk, szükség-telen országos lakóházi tűz-kár-adatokkal érvelniük Szabó József javaslata mel-lett, és azt is felesleges hangsúlyoznunk, hogy amíg az illetékes kereskedelmi szervek nem rendezik a kérdést, addig nem várha-tunk gyökeres javulást a lakóházak tűzrendészeti helyzetében. Persze meg-lehet, hogy csak a levél írója és mi látjuk ilyen egyszerűnek a megoldás le-hetőségét, és a kereskede-lem szakembereinek eltérő a véleménye. De miután a szó szoros értelmében ége-tő és nagyon is országos érdekű az ügy, éppen cél-szerűségénél fogva, ez egy-szer talán leegyszerűsít-he-tő...

# A BAJAI tüzeset

II.

## A supremit

Supremittel szigetelik az aljzatbetont. (A padozatra ragasztják rá a supremit táblákat, ezt bitumennel átítatják, majd erre készítik a vasbeton aljzatbetont.)

A supremit bitumennel átítatott parafa. Tűzrendészeti tulajdonságai lényegében azonosak a parafáéval, de annál annyival veszélyesebb, hogy a bitumenes ragasztás, átítatás növeli a tűzveszélyét. Lényegesen nehezebben gyullad, de ha begyullad, intenzíven ég. A régi hűtőházakat nagyrészt ilyen parafa anyaggal szigetelték. A bitumennel át nem itatott, hasonló célt szolgáló parafa anyagot expanzitnak nevezik. A régebben készült hűtőházakban a falak szigetelése is expanzit, nemcsak az aljzaté.

A supremit — hasonlóan a wellithez — intenzív füstképző, égéshője pedig magasabb a welliténél.

## Wellit-tüzek oltása

A wellit-tüzet vízzel lehet oltani. Megközelítési lehetőség esetén szórt sugárral, de távolról kötött sugárral is jól oltható. A tűzoltási módok azonosak a laza szerkezetű papírbáláknál használatosakkal. Ez persze csak raktározott vagy felszerelt, de még le nem vakolt wellitre érvényes. A már levakolt wellit tüzét csak bontás után lehet eloltani.

Baján a mennyezeti részen, a padlástérből áttörték a beton-tálcákat, és az így támadt lyukakon keresztül áztatták el az izzó szigetelőréteget. Oldalfalakon ez a módszer nem alkalmazható. Itt a szellőzőnyílások füstöléséből kell megállapítani, hogy meddig ég a szigetelőanyag, majd 1—2 m ráhagyással meg kell bontani a vakolatot, s kb. 1 m szélességben az alapfalig eltávolítani a wellit. Az égő terület csak így határolható körül. A védősávot állandóan nedvesen kell tartani, közben bontani, és átadni az égő falrészt. Ha a padlózat már szigetelt, a védősáv fölött is végig kell vágni, nehogy a tűz a szigetelésre is átterjedjen.

A mennyezet szigetelésének oltását úgy célszerű végezni, hogy a padlástérből átlukasztjuk a betontálcák közepét (ez kb. 2 cm vastag beton és feszítővassal átlukasztható), majd ezeken a lyukakon keresztül kell eláztatni az égő szigetelőanyagot.

A mennyezeti részek felülről történő eláztatásakor azonban ügyelni kell arra, hogy szükségesnél ne nagyobb területet nedvesítsünk át, mert az átázott wellit réteget le kell bontani, ami a vízkárt növeli.

A tűztűzés során számolni kell az erős füsttel, az izzó helyekről lecsurgó égő, forró bitumennel.

A tűz terjedési sebességét (levakolt wellit esetében) a bajai tűznél kb. 0,75 m/óra-ra becsültük. A körülményektől — levegőmozgástól, légcserornak irányától stb. — függően ez növekedhet, vagy csökkenhet.

Gondoskodni kell wellit-tűz esetén a keletkező füst elvezetéséről és a füstben dolgozók füst elleni védelméről. (Itt jegyezzük meg, hogy az előző közleményben — nyomdai hiba következtében — a wellit-tűz füstje mérgező tulajdonságúnak lett feltüntetve, holott az nem mérgező.)

Megelőző intézkedésként a wellit szigetelést a már leszigetelt, levakolt helyiségekben azokon a helyeken is ajánlatos levakolni, ahol annak letakarására csak később kerülne sor (például ajtónyílásoknál és hasonló helyen, ahová csak az építkezés későbbi fázisában kerül olyan szerkezeti elem, ami a szigetelést lezárja). Így az esetleges nyílt láng nem tudja begyújtani a szigetelést. A bajai hűtőháznál a tűz az ajtó- és munkanyílásoknál szabadon levő wellit begyulladásával terjedt át a helyiségek oldalfalaira és mennyezetére.

## Supremit-tűz oltása

A supremit az aljzatbeton alatt viszonylag nehezebben gyullad be, és lassabban is ég a wellitnél. A beton alatti tüzet csak elárasztással és a beton felbontásával lehet teljesen, megnyugtató módon eloltani.

Tanácsos az aljzatszigetelés begyulladásakor behatárolni a tűz terjedelmét, s a betont a melegedés szélénél 1 m-rei beljebb felbontani, majd ugyanúgy védősávot bontani, mint a wellit esetében. Tökéletes oltás csak az égő részek teljes felbontásával lehetséges.

## A február 17-i tüzeset

Az újabb tüzet a wellit szigetelőrétegben fedték fel február 17-én 0 óra körül. Ez a tüzeset nem volt kapcsolható előzővel, oltásánál viszont az előző oltás tapasztalatait igazolták, azt is mondhatnánk, túl jól hasznosították...

Ez alkalommal kb. 30 m-es szakaszon égett az oldalfal felé, és a tűz a mennyezetbe is átterjedt. A tűzoltásvezető érkezése után azonnal intézkedett az égő terület körülhatárolásáról. A mennyezeti részen kissé nagy területet nedvesített nagyobb távolságon, de ettől eltekintve gyorsan, szakaszosan eloltották a tüzet reggel 7 órára.

Tekintve, hogy ennek a tűznek a keletkezése tanulságos részletekben is foglalkozunk vele.

A hűtőház kazánházában folyt a szerelési munka, és a villamos hegesztést is végezték. A gépalapok készítése során épített betonvasakat is hegesztettek. Részben váltóáramú hűtőtranszformátorral, részben egyenáramú hegesztő dinamoval dolgoztak.

A február 18-i tűzvizsgálatnál azt tapasztalták, hogy a falrészen időnként szikrázik a rabitzháló, sőt az égett rész munkások néha áramütést is éreztek. A jelenségre felfigyeltek, megállapították, hogy az akkor tapasztalható, ha a kazán működik a hegesztő ív.

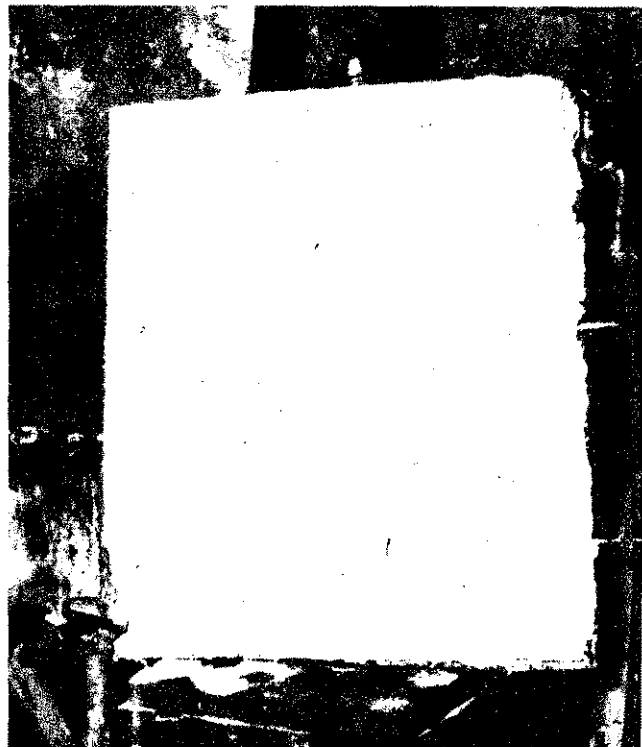

60x75x12 cm-es wellitlemez rabitzolva, 3 cm-es vakolattal háló sorba kötve a hegesztő testkábelével

A kirendelt elektromos-szakértő megállapította, hogy falrészen a hegesztés idején áram folyik a rabitzhálót abból adódott, hogy a hegesztő berendezést helytelenül táptáplálták. Az áram visszavezetésére szolgáló kábelt, a hegesztő formátort mellett, egyszerűen az épületbe beépített becsomagolták, s a hegesztést innen kb. 20 méterre végezték. Tűnt fel senkinek, hogy a hegesztőpálcához képest nagy erősséget állítottak, hogy az ívet fenntarthassák. A transzformátoron levő szabályozó és az áramerősséget jelező kapcsoló elmozdítása hibás volt, így nem lehetett látni, hogy amperre van állítva a készülék. Persze, aki ismeri a gépegyenlősegeit, az azonnal megállapította, hogy a hegesztés során az áramerősséget nem lehetett látni, hanem csak a jelet lehetett látni, hogy az áramerősséget nem lehetett látni, hanem csak a jelet lehetett látni.

Így adódott, hogy a hegesztőáram átfolyhatott a helyiség rabitzhálóján, és azt a rossz érintkezési pontokon keresztül a villamos hegesztést az MSZ 6299-53 szabvány szerint lezárta. Előírja, hogy mikor, milyen körülmények között áramvisszavezetésre a hegesztett vasszerkezetet felhasználni lehet, és ezt figyelmen kívül hagyták, és ez okozta a február 17-i tüzeset.

A lerabított, levakolt wellit elektromos hegesztés során bekövetkezett begyulladását kísérlettel igazoltuk.

# néhány TANULSÁGA

## A kísérlet

0x75 cm nagyságú, 12 cm vastag wellit táblára rabitzhálót, és t leszorító rögzítőhálót szereltünk. Erre 3 cm vastag vakolatot tunk, majd azt kiszárítottuk.

A hegesztő transzformátor visszavezetését a rabitzhálón kell megoldva elektromos ivhegesztést végeztünk. (A hegesztés l-rel, 3,5 mm átmérőjű pálcával történt.) 5 perces hegesztés a vakolatot kézzel tapintva — melegedést éreztünk. További es hegesztést követően a vakolat alól — az iv működése — sustorgást hallottunk, majd enyhe füstszivárgás mutat-t.

0 perces hegesztés után a wellit tábla felső szélén, a légcsa-ikból, élénk füstölést tapasztaltunk. A hegesztést beszüntet-a csatlakozókat leszereltük.

A 0,45 négyzetméter területű, 12 cm vastag wellit tábla 2,5 óra lassú izzással elégett. Időnként, ha oldalról légáram érte a t, lángolás is látszott, de a tűz általában izzással terjedt, füst kíséretében.

A kísérlet bebizonyította, hogy ha kellő erősségű áram folyik itzhálón keresztül, az képes a wellitet begyújtani, s ha ele-ő levegő van jelen, az izzás megindul.

Az égett falrészén az égés legyezőszerű terjedése volt meg-ihető, ami a szellőzőnyílások hatásának tulajdonítható.

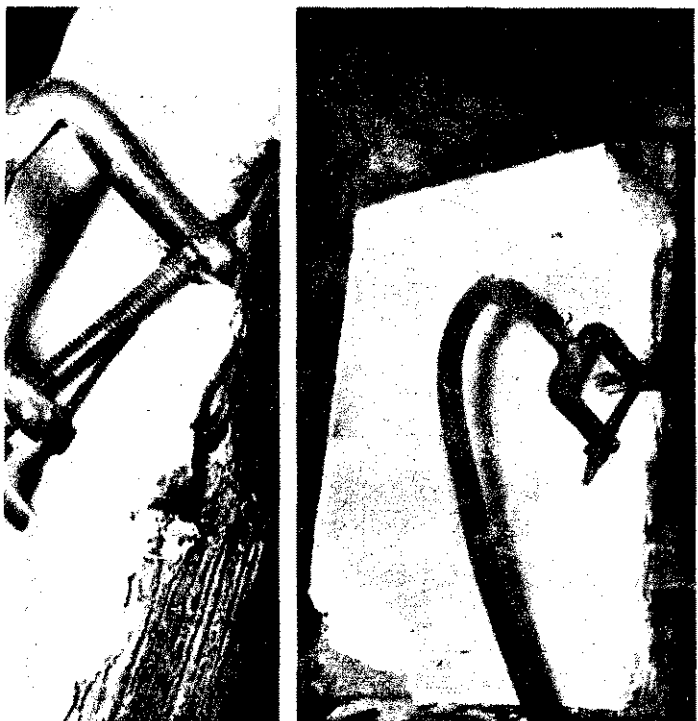

csatlakozó alatt  
gyullad a wellitlemez

30 perces hegesztés után intenzív  
égés, sűrű füsttel

Az ismertett tűzkezelésnek tanulságul kell szolgálnia, el ilyen jelenség másutt is előfordulhat, aminthogy a múltban volt is erre példa: az Alkaloida Gyár tiszavasvári üzemében asonló okból keletkezett tűz. Éppen ezért javasoljuk, hogy az Z 6299—53 szabványt minden hasonló területen dolgozó elvtárs ilmányozza, és elektromos hegesztés ellenőrzésénél fordítson y gondot az előírások érvényesítésére.

A bajai tüzesetért a számonkérés, a bírósági tárgyalás még avan. Igazságügyi szerveink nyilván a felelősség mértékének felelően döntenek majd az érintettek ügyében. Ettől függet-ül néhány tanulságot mi is levonhatunk az esetből. Mindenek-t talán azt, hogy a látszólag csekély felelősséggel járó felada-at is lelkiismeretesen kell végrehajtani, mert azokból is lehet-nagy problémák. A másik ilyen körülmény: a készülékeken, eken senkinek sem szabad olyan változtatást végrehajtania, lynek következményeivel nincsen tisztában. Végül: mindig, adéktalanul meg kell tartani a rendelkezések, szabványok elő-ait, mert egyetlen mulasztásnak is igen súlyos következményei etnek.

Strádi Géza  
tű. őrgy.  
okl. gépészmérnök

# VINCE

## BÁCSI KITÜNTETÉSE

HOPP VINCE önkéntes tűzoltó századost kitüntették. A belügyminiszter „A Haza Szolgálatáért Erdemérem” arany fokozatát adományozta a hőgyészi testület parancsnokának — a tűzrendészet érde-ében végzett kiváló munkás-ságáért.

Amikor felállt, hogy a tes-tület nevében megköszönje a magas elismerést, egy pillanatra elcsuklott a hangja. De csak egy pillanatra, mert az-után erőt vett magán és ha-tározott hangon kijelentette, hogy amíg szellemi képessége és fizikai erőnléte engedi, az eddigiekhez hasonlóan tevő-



kenykedik községe tűzvédel-me érdekében.

Mi, akik öt évek óta ismer-jük, és nagyra becsüljük, még nálánál is jobban meghatód-tunk ezen az igen egyszerű és nagyon őszinte ígéreten. Vin-ce bácsi ugyanis 83 esztendő, és az ország legidősebb aktív önkéntes parancsnoka. Persze, ma sem néz ki többnek 60-édigiekhez hasonlóan tevő-nál.

## Tűzrendészeti előadók értekezlete a KGM-ben

A Kohó- és Gépipari Minisztérium május 12-én tartotta a felügyelete alá tartozó vállalatok tűzrendészeti előadóinak országos értekezletét.

Az értekezleten részt vett dr. Honti János, az MSZMP KB Adminisztratív Osztályának munkatársa, Pillók János tű. alez., a BM Tűzrendészet országos parancsnok-helyettese és Kovács Mihály tű. őrgy., a parancsnokság osztályvezetője, valamint Sár-vári Simon, a KGM Igazgatási Főosztályának helyettes vezetője.

T. Fodor József, a minisztérium központi tűzrendészeti elő-adója értékelte az elmúlt év munkáját, majd a soron következő feladatokra hívta fel a mintegy 200 főnyi hallgatóság figyelmét. A tartalmas beszámolót számos hozzászólás követte.

Ez alkalomból Pillók János alez. a megelőzés terén kifejtett eredményes tevékenységért „Tűzrendészeti Érem” kitüntetése-ket és okleveleket, Sárvári Simon főosztályvezető-helyettes pedig pénzjutalmakat adott át.

Sárvári Simon, a KGM Igazgatási Főosztályának helyettes veze-tője megnyitja a tűzrendészeti előadók országos értekezletét



# A nyári fertőző betegségekről

## A HASMENÉS

„Csak egy kis hasmenés” — mondják sokan és mindjárt meg is magyarázzák az okát, ha hasmenésük keletkezik: „Gyümölcsre vízet ittam, túl zsíros volt amit ettem” stb. Nem is törődnek tovább a dologgal, gondolván: majd egy kis koplálással elmúlik. Pedig a hasmenések leggyakoribb oka fertőzés. Okozója legnagyobb részét a vérhas bacillusa, de ezenkívül más kórokozók is — mint pl. a vírusok — okozhatnak fertőző hasmenést.

Régebben azt hitték, hogy csak a véres székletkürítéssel járó hasmenés a vérhas. Pedig mind a vérhas, mind más fertőző hasmenés leggyakrabban enyhe alakban zajlik le. A rövid ideig tartó, jelentéktelenné vált hasmenéssel jelentkező fertőző hasmenés a környezeti számára — a fertőzés terjesztése szempontjából — veszélyesebb mint a véres székletkürítéssel, görcsökkel, lázzal, gyengeséggel járó betegség, mert a beteg hamar orvoshoz megy és elkülönítésre kerül.

### Hogyan jön létre a fertőzés?

A beteg beleiben élő kórokozók a széklettel kikerülnek a külvilágra, majd a piszkos kéz, legyek által megfertőzött ételek útján bejutnak az egészséges ember száján keresztül annak bélsátornájába, megtelepednek, elszaporodnak és létrehozzák a betegséget, amelynek legfőbb tünete a hasmenés. A többi, fentebb említett tünet nem minden esetben jelentkezik.

A fertőzés terjesztésében a legnagyobb szerepet a legyek és a piszkos kéz játsszák. A kórokozók a széklettel kerülnek a külvilágra. Apró székletrezecskéikkel jutnak a kézre, a legyek lábára, s ezek közvetítésével az evőeszközökre, ételeinkre, gyümölcsökre.

### Hogyan védekezünk?

Bár a fertőző hasmenés kórokozója különböző lehet, az ellenük való védekezés egyforma.

#### A fő feladat:

- meg kell akadályozni, hogy a kórokozókat tartalmazó emberi ürülék bejuthasson az egészséges emberbe és veszélyeztesse azt;
- el kell kerülni a beteggel való közvetlen érintkezést. A beteg embert azonnal el kell különíteni;
- ürülékét, eszközeit, ruháit fertőtleníteni kell. Erre legalkalmasabb a klórmész és a kifőzés;
- mosatlan kézzel ne nyúljunk élelmiszerhez;
- étkezés előtt, WC-használat után mosunk kezet;
- gyümölcsöt, vagy más nyersen élvezhető zöldségféléket csak alapos mosás után fogyasszunk;
- miután a fertőzés átvitelében a legyek játsszák a főszerepet, mindent el kell követni irtásukra, szaporodásuk megállítására. Meg kell akadályozni, hogy ételeinkre rászállhassanak, ezért a készételeket állandóan fedve, legyektől elzárva kell tartani;
- védjük a kútakat és környékét minden szennyeződéstől. Ugyeljünk arra, hogy sem a trágyadomb, sem az árnyékszék tartalma ne folyjon a kútba;
- hasmenés esetén azonnal forduljunk orvoshoz!

**Összefoglalva:** A fertőző hasmenés megelőzhető megfelelő tisztasággal, a legyek elleni védekezéssel, az ételek helyes kezelésével, valamint a beteg azonnali elkülönítésével és gyógykezelésével.

Dr. György Domokos  
ro. alez.

## Szemlélet és módszerek

A „MAGYAR TÜZOLTÓ” FEBRUÁRI SZÁMÁBAN Fekete Gyula százados olyan kérdést vetett fel, aminek megoldása régen időszerű, hiszen az emberek felelősségének fokozódása minden irányban érzékenyebb lett. Nem tűzés, ha azt állítjuk, hogy az élet minden területén előbbre jutottunk, ugyanakkor azonban a gyermekjáték okozta tüzek biztonságos megelőzése terén még mindig egyhelyben topogunk. Nem árt tehát tisztázni azt a lélektani folyamatot, amely a megelőzésben lejátszódik. Az emberek tapasztalatai konkrét tényekhez, számokhoz, élményekhez kötődnek, emellett a beidegződés is olyan tényező, aminek szerepét soha nem szabad lebecsülni. A megelőzés elvonatkoztatott, kimutathatatlan jellemzői miatt ugyanis romlik az erőfeszítések hatásfoka, hiszen nem támasztja alá sem átél tapasztalat, sem megfogható eredmény — éppen ezért a közvélemény szemében szinte felesleges energiapazarlásnak hat.

INNEN KELL KIINDULNUNK, ha a megelőző munkát hatékonyabbá akarjuk tenni. Ide tartozik a cikk megdöbbenítő (kissé ugyan tapogatózó) felismerése is: a kulturáltság nem megfelelő szintje magával hozza mind az egyéni, mind a társadalmi felelőtlenséget is. Nem a helyzet-elemzéssel akarok most vitázni, hiszen ez értelmetlen, sőt felesleges is lenne, inkább a tennivalók súlypontozására, árnyaltabbá

tételének fontosságára szeretném a figyelmet.

Jelenlegi propagandánk hatékony elismerése — és talán túlbecsülése lett tovább kell kutatnunk a mód: amelyek a gyermekjátékból keletkező tüzesetek számát a minimumra sárják, illetve megszüntethetik. Hogy a tv-, a film- stb. propagandából és mi a kevés, azt most talán ne bár hatásuk „csodaerejét” jelenlezetünkben kételem.

A feladat komplex jellegű: a postoktól, a kereskedelmi szervezetektől: Tűzrendészet Országos Parancsnok pagandatevékenységéig megvannal felismert tennivalók. A Központi V decemberi határozata után itt is csoló szükségként lép fel a „munka, a színvonalas, nivellált téség igénye. Meg kell találni e sarületek gazdái és a feladatokat hangolni. Céltudatosan és fáradhatatlanul a megelőzés színvonalát kell eme-

HOGY MELYEK AZOK A MREK, amelyek segítenek a gyöközta tüzek kiszorításában? Véle szerint — nem a teljesség igényévéhány szerény javaslat megvalósításelőbbre juthatnánk. Nézzük ezeket!

1. A posta bélyegkiállítás tervébenesen be kellene iktatni olyan szép bélyegek kiadását, amelyek a gyerből eredő tüzesetek veszélyeire hívjákgyelmet. Az ilyen levélzárók kiadása

## Villamos keményfémlepká-forrasztó és pontheg

A KERESKEDELEMBEN KAPHATÓ keményfémlepkás esztergakések minőségénél még igen sok a követeltnivaló. Gyakori eset, hogy a keményfémlepká (vidia) a használatbavételkor, vagy kissé erősebb terhelésnél letörnek a készzáról. Legtöbbször a keményfémlepká felforrasztása enged el, de előfordult az is, hogy maga a keményfémlepká pattant el.

Mindkét hiba az esztergakés gyártástechnológiájából ered. A tökéletes forrasztás nem egyszerű művelet. Ha ugyanis nem hevítik fel eléggé az összeforrasztandó anyagokat, vagy nem ömlik meg megfelelően a forrasztóanyag, a lapka a terhelés alatt leválik. Ha viszont túlmelegítik az alkatrészeket, s a lehűtés sem megfelelő, a keményfémlepkában hajszállrepedések keletkeznek, ami a lapka töréséhez vezet.

A HIBÁS ESZTERGAKÉSEK külső vállalattal történő javításának elhúzódása nagyobb szerzősámkészlet raktározását indokolta. A kécserékkel járó munkakiesés a műhely termelését csökkentette.

Ezen a hibákon ig javítani Polgár Mih szds. és Markovics I polgári alkalmazott. A ság központi javító nben olyan villamos foripet szerkesztettek, am meghibásodott keménykás esztergakések házilag minőséggel javíthatók.

A gép egy nagyteljes transzformátorból áll, a szekunder tekercse egyenet. Ebben az alumíniumtölt „menet”-ben indukál az áram, ami az összefordó tárgyakat hevíti.

A készülék egyaránt tó 3 fázisú 190, vagy 3 hálózatról. Fokozatszájával a hevítés erősségemértékire állítható. Szvarjai a tárgyak beszolgalnak, s az asztalirányban is tetszés szeríható.

Ellenőrző lámpák jelz bekapcsolt állapotát. A bekapcsolása lábpedállrelhető.

A GÉP PÖNTHEGESIS ALKALMAS, mivel kálódott elektromos oian nagy, hogy azzal r

ÚJÍTÁS

# „Szer?” című vitacikkhez

s közelebb hozná a megelőző propagandát a megelőző propagandához.

Építőművészeti Alap Kiadóvállalata ad-megelőzést szemléltető és népszerűsítő levelezőlapokat, ezek — esetleg — az országom bevonásává kerüljenek for-

utóintézeteknek olyan olcsó gyufa újító kikísérletezését kellene megvalósítani, kisgyermekes családoknak árusítani, meggyújtása bonyolultabb, s csak fel-tal ismert megoldással lehetséges. (A a tapló együttes alkalmazása idején nem volt annyi gyermekjátékból z...)

n mesekönyveket kellene szerkesz-tenyelvek gyermeklélektani szempontból szottan — hatásosan vissza tudnák a gyermekeket a „tűzeskedéstől”.

kereskedelmi és földművelésügyi vezeteti zat dolgozói nagyon sokat tehetnek a világozása terén. A vidéki áruházak-pecialis, jól összeállított vándorkiállít-ig igen hasznos szolgálatot tehet — a nt esetek fotói különösen hatásosan el-átatják a vásárlókat. Fontos, hogy a a közönség által gyakran látogatott egyen. Gondot okoz a kereskedelem- i vitatott kérdés is, hogy kisgyermek-igálható-e a gyufa. (A tűzesetek több-anis nem a boltból „frissen” vásárolt, z ei nem rejtett gyufával való játék

on fontos lenne olyan gyermekjáté-ése, amelyek alkalmasak a tűzzel ek veszélyének felismeretetésére, és

egyben a tűzrendészeti szabályok betartására inspirálnak.

7. A szociológia tudományos eredményeinek e speciális területre alkalmazása sem lenne hiábavaló. Fel lehetne kérni a Magyar Tudományos Akadémia szociológiai kutatócsoport-ját a megelőzés szociológiai problémáinak ki-dolgozására. Nagyobb tűzesetek irodalmi-szo-ciográfiai feldolgozása sem lenne haszontalan, sőt jó lenne ha az „Ország—Világ”, a „Nők Lapja”, a „Tükör”, az „Élet és Irodalom” stb. színvonalas riportokban fokoznák a visszatartó jellegű felvilágosító munkát.

LEHET, HOGY CSAK A MEGÁLLAPÍ-TÁSOK VITATHATÓK, s a javaslatok nem egykönnyen valósíthatók meg, mégis fontosnak látom, hogy az eddiginél felelő-ssében, intenzívebben foglalkozzunk ezek-kel a kérdésekkel, és ami megvalósítható, azokhoz kezdjünk azonnal hozzá, mert ezen a téren minden perc késedelem — jól tudjuk ezt a „szakmából” — életve-széllyel és anyagi károsodással jár. Hasz-nos és szükséges volt tehát Fekete szds. elvtárs felvetése, és megvalósítása feltétle-nül olyan megelőző eredményekhez vezet-het, amit mértékességgel nem lehet ugyan lemérni, de az bizonyos, hogy a konkrét in-tézkedések és a magasabbszintű összefogás nyomán kevesebb könny hull, és több gyer-mekmosoly villan majd.

Maczeka Tibor,  
tűzrendészeti előadó  
Ceglédi Élelmiszer Kiskereskedelmi  
Vállalat

alatt 4 mm-es acélanyagot is meg lehet ömlesztetni az érintkezési ponton.

A készülék ilyen irányú gyakorlati felhasználásával az újítók most foglalkoznak, s ha a szükséges kiegészítő felszerelések elkészülnek, a központi javító műhely karosszéria javítási technológiájában a villamos ponthegesztést is alkalmazhatják.

Polgár Mihály tú. szds. és Markovics László polgári alkalmazott újítási javaslatát a BM TOP Újításokat Elbíráló Bizottsága újításként elfogadta és díjazta.

AZ ISMERTETETT ÚJÍTÁST tájékoztató jelleggel közöljük, de nem javasoljuk, hogy a megyei műhelyeknél megvalósítsák, miután az olyan anyagokat és műveleteket igényelne, amelyekkel vidéken nem rendelkeznek. Az esetleg elkészített gép sem volna kifizetődő, hiszen sem az esztergákészítési igény, sem a villamos ponthegesztés-szükséglet nem teszi indokolttá ilyen gépnek a vidéki tűzoltó javító műhelyekben való üzemeltetését. Azt viszont érdemes megjegyezni, hogy a tűzoltóság központi javító műhelyében a letört, de még ép kemény fémlapját igen jó minőségben fel tudják az esztergákészítési forrasztási.

## Külföldi káresetek, érdekességek

Indianole amerikai városban tűz keletkezett egy iskolában. Az épületben tartózkodott 1200 személy a faji integrációt támogató gyűlésen vett részt. A helyszínre érkező tűzoltóknak sikerült a tüzet eloltaniuk, és így emberéletben nem esett kár, de az iskola berendezése részben leégett. A hírek szerint hat hónap leforgása alatt már kétszer pusztított tűz ebben az iskolában.

Chile Valparaiso kikötőjében hirtelen keletkezett tűz következtében elégett 15 000 láda hagyma és dinnye. Az európai és amerikai piacokra szánt szállítmány értéke a becslések szerint meghaladja a 150 000 dollárt. Az ügyben vizsgálat indult.

Tűz ütött ki a Margit nevű dán hajón, amely 5000 tonnás. A tűz a Reuter hírügynökség jelentése szerint a Csendes-óceánon, Honolulu-tól körülbelül ezer tengeri mérföldre délnyugatra keletkezett, és a gépházban történt robbanás okozta. Három tengerész életét veszítette, a legénység többi tagját sikerült megmenteni.

J. Y. Cousteau, híres tudós óceánográfiai búvárszondáján tűz keletkezett, s ennek következtében a hat tagú személyzet kénytelen volt elhagyni az úszó laboratóriumot. A hírek szerint 36 órán át vergődtek a viharos tengeren, amíg az Alize nevű tankhajó megmentette őket. A tűz oka még ismeretlen.

Japán egyik leglátványosabb ünnepe a tűzoltók napja. Az egységek teljes létszámában kivonulnak az utcákra, s bemutatót tartanak. Különösen Tokióban igen színes ez az ünnepség, mert a hivatásosok és az önkéntesek is részt vesznek rajta. Tokió tűzoltói középkori uniformisba öltöznek, és a száguldó gépjárművek kihúzott tololétraín akrobatikus számokat mutatnak be.

Párizsban gyermekjáték következtében leégett egy három emeletes épület és két nagy raktár. Az első emeleti lakásban felügyelet nélkül maradtak a gyerekek. Elhatározták, hogy megfürdetik a celluloid babát. Egy vízzel telt edénybe helyezték, az edényt pedig feltették a tűzhelyre. A víz gyorsan felforr, a baba lángolni kezdett. A tűz áterjedt a legközelebbi anyagokra és a szőnyegekre. A rémült gyerekek elfutottak. A lángok a szomszédos helyiségekbe is behatoltak, ezekben filmarchívum-raktár volt. A tűzoltók erőfeszítései semmitfele eredménnyel sem jártak. Mintegy 200 ezer frank kár keletkezett.

Négy napon át hatalmas tűz tombolt az USA egyik nagy vegyi gyárában. Erős robbanás okozta, s ennek során heten meghaltak, tizenegyen pedig megsebesültek.

A kivonuló tűzoltók valóságos lángtengerrel találták magukat szemben. A tűz a földön is terjedt, és a lángok belekaptak az útmenti vasúti- és olajraktárakba. A robbanás a Sprinkler-állomást is erősen megrongálta, úgyhogy a vízvesztés megelkerülése végett el kellett zárni. Háromezer m hosszú tömlővonalat fektettek le. A vizet tűzesapokból s a közeli tóból szereztek.

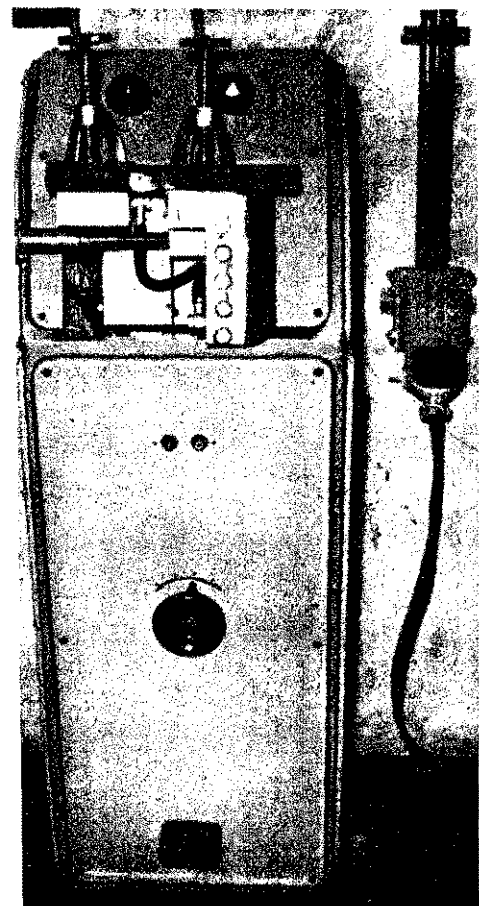



Zsibók András megyei igazgató megnyitja a közös tanácskozást



Dinnyés Géza, az állési tanács-vb elnöke átveszi a jutalmat



A jutalmazottak egy csoportja, akik átadják az ünnepi ajándékot

## Ifjúsági nap a XIII. kerületben

Ifjúsági napot rendezett május 13-án a BM-szervek XIII. kerületi KISZ-alapszervezete. A nemrég a testülethez került és a vidéki fiatalok városnézés keretében tekintették meg a Dózsa György úti Lenin-szobrot, a József Attila lakótelepet, a budai Várat, valamint a Hadtörténeti Múzeumot.

Városnézés után a kerületi KISZ-bizottság agit-prop. titkára tartott élménybeszámolót a kapitányság kulturtermében. A jól sikerült ifjúsági nap zenés, táncos klubesttel fejeződött be.

## A kiváló munkáért

A tűzrendészet terén kifejtett eddigi eredményes munkásságáért 2000 forint pénzzutalomban részesítette Üllés község önkéntes tűzoltótestületét a BM Tűzrendészet országos parancsnoka. A jutalmat Kaszper József tű. alez. adta át április 28-án délután a tanácsházán. Az eseményen a község és a testület részéről Juhász Tibor, a pártszervezet titkára, Dinnyés Géza vb-elnök, Deme Mihály parancsnok és Soós Imre parancsnokhelyettes vettek részt.

Ugyancsak a tűzrendészet érdekében — a Belkereskedelmi Minisztérium területén — végzett eddigi kiváló munkásságuk elismeréseként az országos parancsnok dícsérő oklevéllel jutalmazta dr. Acs Lajos és Bihari Ferenc főigazgatókat; dr. Sándor János és Sugár Andor vállalati igazgatókat, Szemes Györgyné vállalati főkönyvelőt és Huszár János főigazgatósági tűzrendészeti előadót. Kóti Zsigmond, a BkM tűzrendészeti előadója, továbbá Barát István főigazgatósági, valamint Bánhidai János és Kovács László vállalati tűzrendészeti előadók pénzzutalomban részesültek.

Az elismerések és jutalmak átadásánál jelen volt Sipos István, a BkM Felügyeleti Főosztályának vezetője és Vida László, az Üzembiztonsági Osztály vezetője.

## Tűzrendészeti értekezlet

Osszevont értekezlet keretében értékelte Szentesen április 28-án a Tűzrendészet Békés és Csongrád megyei parancsnoksága a két megye állami gazdaságainak tűzrendészeti helyzetét. A tanácskozáson megjelent gazdasági vezetőket Zsibók Andrásnak, az Állami Gazdaságok Megyei Igazgatósága vezetőjének megnyitja után Csete György tű. őrgy. tájékoztatta az időszaki tűzrendészeti feladatokról. A beszámolót követően számos hozzászólás hangzott el az 1/1963. BM számú rendelet megjelölése óta végzett tevékenységről, az észlelt problémákról.

amelyhez oktatótermet és órszobát is létesítettek, április 3-án adták át ünnepélyes keretek között. Az átadáson részt vett Zselenyánszky György igazgató és Ballangó János szds., a tűzrendészet városi parancsnoka. A szertár építésénél, valamint a tűzrendészeti munkában kimagasló eredményt elért létesítményi tűzoltók jutalomban részesültek.

## Tűzrendészeteket ünnepeltek

Az Építészeti Minisztérium nevében Berky János elvtárs május 17-én



Az EM jubiláns tűzrendészeti előadói az ünnepi esemény előtt

## Tanácsi segítséggel

A csurgói önkéntesek, a községi tanács anyagi támogatásával, a tűzoltószertár udvarán tömlőszáritót építettek. A fémről készült 20 m-es állványon felhúzószekeret segítségével tizenkét tömlő szárazítható egyszerűen.

A járási tanács illetékeseit az a gondolat foglalkoztatta, hogy az aránylag csekély beruházással és társadalmi munkával létrehozható száritót a járás többi községében is megépítik.

## Új tűzoltóotthon

Új tűzoltószertárt kapott felszabadulásunk 20. évfordulójára a Békéscsabai Konzervgyár létesítményi tűzoltósága. A korszerű szertárt,

bensőséges ünnepségen oklevelet és pénzzutalmat adott át Molnár Lajosnak, a Zagyvapálfalvai Üveggyár tűzrendészeti előadójának 25 éves munkásságáért; Kovács Kálmán Fejér megyei, Gádor Béla budapesti, Semsey Ede budapesti, Vajda Györgyné kaposvári, és Varga Gyula pécsi tűzrendészeti előadók pedig 10 éves kiváló tűzrendészeti tevékenységükért részesültek elismerésben. A BM TOP képviseletében Sági Lajos tű. őrgy. üdvözölte a jubilánsokat, és sok sikert, egészséget kívánt munkájukhoz.

## Tűz- és káresetek

Beszakadt a kút és a leomló földréteg maga alá temette Grósz János 44 éves fűrömestert Pilisszabán, április 16-án. A kivonult egység a men-



tést a további földbeomlás dőlőzése után tudta csak táni. Grósz Jánost a mint földréteg alól halva emelt

Villámcsapástól leégett m-es dohánypajta a be 95 q lucernával együtt Ho a Rákóczi Tsz-ben április oltási munkát nehezített helyszínt gépjárműcsere lehetett megközelíteni. 8 anyagi kár keletkezett.

Gyújtogatás következett darab 40 Wattos, csomag papírgöngyölege égett a Izzóban. A tűz következtél csövek tönkrementek; a forint.

Tűz keletkezett május 3 kolci Nehézipari Műszak építés alatt álló ideiglen helyiségében. A tűz köv 260 darab fénycső armatú száz folyóméter műanya semmisült, illetve több Az anyagi kár 176 ezer for

Léggömböket töltöttek gázzal május elsején a stadion utca 42. szám al ben a helyiségben levő v begyűjtöttek. A kiömlő bant, 23 személy zúzódás sérüléseket szenvedett.

Ittas állapotban ágyba zott, majd elaludt Blesz 2 éves földműves május 2-cigarettától az ágynevelő ládt, és az alvó ember zés következtében életét



Az ifjúsági nap résztvevői a városnézés első állomásán — a Dózsa György úti Lenin-szobornál

A csurgói önkéntesek új tömlőszáritója

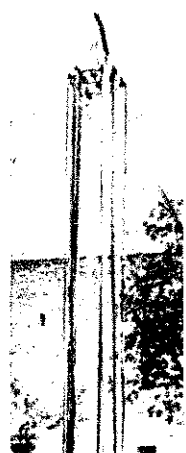

Új szertárunk ünnepélyes átadására sorakoznak a Békéscsabai Konzervgyár önkéntesei



# PORT

## Utató szereplés

bajnoki nyitány kezdete óta kedvező eredménnyel szerepel a 3. III.-ban a Tűzoltó Dózsa. Az s és lelkiismeretes tavaszi felkészülésnek tulajdonítható, hogy az első mérkőzés is 4:1 arányú győzelemmel végződött, hazai párt a Mízserfal Bányász együttesével.

eddigyi bajnoki forduló eredményei:

1. Sztika Petőfi SC—Tűzoltó Dózsa 3:0

2. Tűzoltó Dózsa—Hatvani Sportkör 2:0

3. Petőfi Bányász SC—Tűzoltó Dózsa 1:0

4. Tűzoltó Dózsa—Bp. Vegyiművek 2:0

5. Gyöngyösi Spartakus—Tűzoltó Dózsa 1:0

6. Tűzoltó Dózsa—B. gyarmati Dózsa 2:0

7. Gyári SC—Tűzoltó Dózsa 0:2

8. Tűzoltó Dózsa—S.almi Elektronika 1:1

9. június 16-1 helyi rangadó jó teljesítménynek számító 1:1-es döntetlennel végződött a Sashalmi Elektus csapata ellen.

10. eddigyi teljesítmény és ezzel jelenlegi 2. helyük a Tűzoltó Dózsa csapata támogatásának és a védekezési képességének, megbízhatóságának köszönhető.

11. június 12-én: Tűzoltó Dózsa—Gyöngyösi Honvéd

12. június 20-án: BEAC—Tűzoltó Dózsa

13. Az ifjúsági csapat is biztatóan kezdte a tavaszi fordulót. A kilencedik bajnoki forduló után 7 győze-

14. zellel, 1 döntetlennel, valamint 1 vereséggel 15 ponttal a második helyen áll. A játékosok közül Ladinszky, Totzl és Jäger érték el igen jó átlagot. A 16 éves Ladinszky Atilla játékát külön is ki kell emelni: a közeljövőben már az NE

15. III-as csapatban is számításba veszik.

16. Reméljük, hogy a hátralevő mérkőzéseken mindkét csapat tovább folytatja eredményes szereplését.

17. L. K.

18. **vaszi forduló további eredményei:**

19. június 30-án: Tűzoltó Dózsa—Zagyvai SC

20. június 6-án: EVTK—Tűzoltó Dózsa

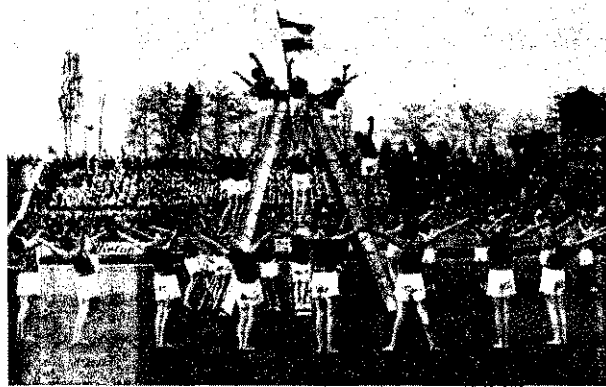
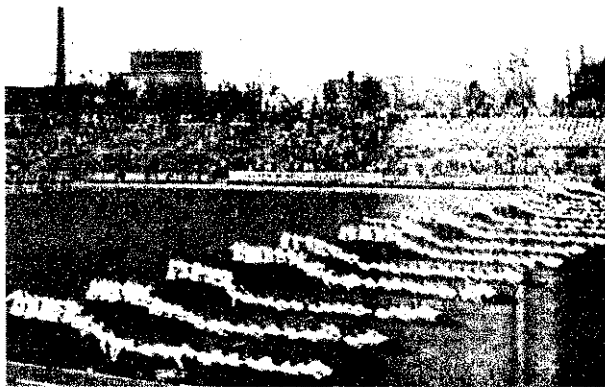

Május elsején az Újpesti Dózsa-stadionban sok száz rendőr, karhatalmista, határőr és tűzoltó, valamint a IV. kerületi iskolák tanulói szebbnél szebb tömeggyakorlatokkal ragadtatták elismerő tapsra a népes nézősereget.

Képes összeállításunkban a bemutatónak néhány mozzanatát örökítettük meg: Impozáns tömegmutatvány — Gúlagyakorlat — A fegyveres váltó rajtja — Tűzoltóverseny.



## vaszi forduló további eredményei:

21. június 30-án: Tűzoltó Dózsa—Zagyvai SC

22. június 6-án: EVTK—Tűzoltó Dózsa

június 12-én: Tűzoltó Dózsa—Gyöngyösi Honvéd

június 20-án: BEAC—Tűzoltó Dózsa

Az ifjúsági csapat is biztatóan kezdte a tavaszi fordulót. A kilencedik bajnoki forduló után 7 győze-

zelel, 1 döntetlennel, valamint 1 vereséggel 15 ponttal a második helyen áll. A játékosok közül Ladinszky, Totzl és Jäger érték el igen jó átlagot. A 16 éves Ladinszky Atilla játékát külön is ki kell emelni: a közeljövőben már az NE

III-as csapatban is számításba veszik. Reméljük, hogy a hátralevő mérkőzéseken mindkét csapat tovább folytatja eredményes szereplését.

L. K.

# FEJTÖRŐ ★ FEJTÖRŐ ★ FEJTÖRŐ

**SZINTES SOROK:** 2. Ez a cég nem még fekvő dugattyús szít, csillagkereskes áttétellel lát össze villanymotorral, 12. 14. Néz. 16. Máshova. 17. Fokék közé tartozó tengeri em. Bibliai alak. 20. Példét. 22. n közlekedési eszközön. 23. t rag. 24. Nem jó. 26. Mint 23. em vissza. 27. Játékrész. 29. 1 élnek. 31. Szolgálja van. 32. betű. 34. Kerti szerszám. 35. t láz! 36. Szájrész. 37. Vissza: név. 39. Kis épület. 41. Harci

eszköz. 43. Házkezelőség. 44. Savanyú gyümölcs. 46. Az egyik oldal. 47. Mint 23. 48. Házállat. 49. Máz betű. 50. UKM. 51. Görög betű. 52. Ez igen! 54. Két szó: csatorna és rangjelzés (vissza). 57. Tanul. 59. A debreceni diaktűzoltóság egyik beosztottja. (Aki a machina csövet irányította.)

**FÜGGŐLEGES SOROK:** 1. Az 1908-ban gyártott egyik vészvonat-fajta készítő. 2. Kerámikusunk. 3. Zárt terület. 4. A Mosel bal oldali mellékfolyója. 5. Rangjelző. 6. Az ügyész képviseli. 7. Es, latinul. 8. Vissza: Nagy ország. 9. Súlyt állapít meg. 10. Különleges étrend. 11. Budapest, Nyár u. 234. szám alatt lakott ez a lakatosmester, aki az 1842-i „Első Magyar Iparmű Kiállítás”-on tűzoltó fecskendőt állított ki. 13. VAA. 16. Oda betű. 18. Van ilyen katoná is. 19. Állat. 21. Lekaszál. 22. Amerikai külügyminiszter (fon.). 25. Azonos mássalhangzók. 28. Panaszhang (vissza). 29. Számjegy. 30. Fürdő alkalmazottak. 31. Nem régi cigaretta (két szó). 33. Erdei vad. 36. Mint 23. 38. Eiv. 40. Lakásrész. 42. Szeretne aludni. 45. Kukorica-étel. 46. Közlekedési eszköz. 53. Kerti munkát végez. 55. Juttat. 58. Azonos mássalhangzók. 58. Hangtalan kéz!

**Figyelem!** A rövid és a hosszú magánhangzókat nem különböztetjük meg.

Megfejtésül az alábbi sorokat kell beküldeni: Vízszintes 2., 59., Függőleges 1., 11.

Be kell küldeni továbbá a pontokkal megjelölt kockákban levő betűkből összeállítható tűzoltókészülék nevét, amelyet a magyar

Megfejtési határidő: 1965. június 20.

Az 5. számban megjelent kereszt-rejtvény megfejtése a következő: GÁZTURBINÁS FECSKENDŐ, KOEBE GORKUM, MANKÓ.

A pontokkal megjelölt kockákból

összeállítható kismotorfecskendő neve: HONVED.

**Könyvjutalmat nyertek:** Bódis Emánuel Jászárokszállás; dr. Perényi Józsefné Budapest.

A nyerményeket postán küldjük el.

K. I.

## GYAR TŰZOLTÓ

magyar tűzoltóság folyóirata.

szűri a szerkesztő bizottság

Felölös szerkesztő:

Beszteri Lajos

tűzoltóórnagy

Szerkesztőség:

V., Néphadsereg u. 9.

Telefon: 313-700.

a a BM Tűzrendészeti Országos

Parancsnoksága

és kiadó: dr. Micskó Rudolf

Terjeszti a Magyar Posta

/2 — Zrínyi Nyomda, Bpest •

Fv.: Bolgár I.

INDEX: 25 604

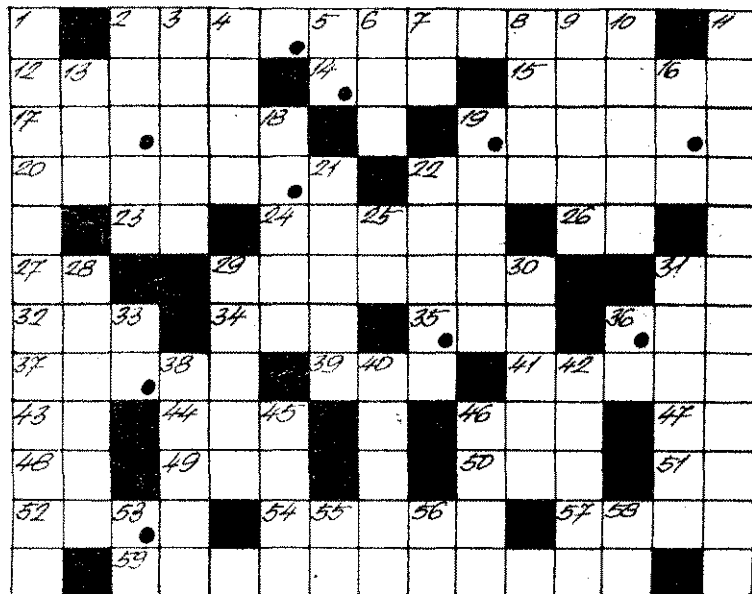



## TÜZRENDÉSZETI HÉT a Magyar Pamutban

Példáson megszervezett tűzrendészeti hetet rendezett május 10-től 15-ig az újpesti Magyar Pamutipari Vállalat tűzrendészeti bizottsága. Antoni László és Jassó József tűzrendészeti előadók nagy hozzáértéssel a hét minden napján változatos programmal népszerűsítették a tűzrendészet ügyét. Képes riportunkban az esemény egy-egy napjáról közlünk felvételeket.



Hétfő <b>10</b> Aimn	Hétfőn zenés propaganda és ötletes plakátok hívták fel a figyelmet a hét különböző eseményeire.
Kedd <b>11</b> Fozenc	Kedden hangulatos kultúrmmisor keretében, nagy közönségsiker mellett mutatták rá a tűzoltóélet egy-egy fo-nákságára.
Szerda <b>12</b> Fozenc	Szerdán jól sikerült üzemi gyakor-latot tartottak az állami tűzoltókkal karöltve, amelynek néhány részletét a TV is közvetítette.
Csütörtök <b>13</b> Szervar	Csütörtökön a gyár ebédlőjében megrendezett kiállítás az üzemben előfordulható tűzrendészeti szabályta-lanságokat szemléltették; majd látoga-tást szerveztek a Tűzoltó Múzeumba.
Péntek <b>14</b> B...i	Pénteken délután klubnapon adták át a kerületi parancsnokság dícsérő okleveleit és az új tűzoltó-igazolvá-nyokat.
Szombat <b>15</b> Zar...	Szombaton a sportpályán rendezett majálison szórakozott a szépszámú közönség és a gyár lelkes tűzrendé-szeti kollektívája, a jól sikerült tűz-rendészeti hét méltó befejezése-ként.







## Küzdelem az árral

Mohács, Tolbuhin utca. — Önkéntes segítség járul a Hortobágyhoz. Az egyik nyugdíjas tűzoltó segít Orbán Mátvás őrmesternek

(Képes beszámoló 3. és 12—13. oldalon)



**Joszip Broz Tito**  
jugoszláv elnök, a  
JKSZ főtitkára  
Moszkvában meg-  
koszorúzza a Lenin-  
Mauzóleumot

**Az MSZMP KB  
küldöttsége**

a Román Munkás-  
párt KB meghívá-  
sára június 15-én  
baráti látogatásra  
Bukarestbe érke-  
zett



*Események*  
**KÉPEKBEN**

**Santo Domingo-  
ban**

Francisco Caamano  
ezredes, az alkot-  
mányos erők pa-  
rancsnoka kíséreté-  
vel harcálláspontjára  
távozik



**A „Gemini 4”  
amerikai űrhajó**  
utasai: McDivitt és  
White őrnagyok, a  
sikeres leszállás  
után



**A Duna áradása**  
június 17-én előn-  
tötte a dél-szlová-  
kiai részt, s Sturo-  
vo nagy része víz  
alá került



**Az Egyesült  
Államokban**

is súlyos károkat  
okozott az árvíz. A  
képen Littleton, Co-  
lorado: mobil há-  
zak, amelyeket jú-  
nius 17-én az árvíz  
egyhalomba sodort

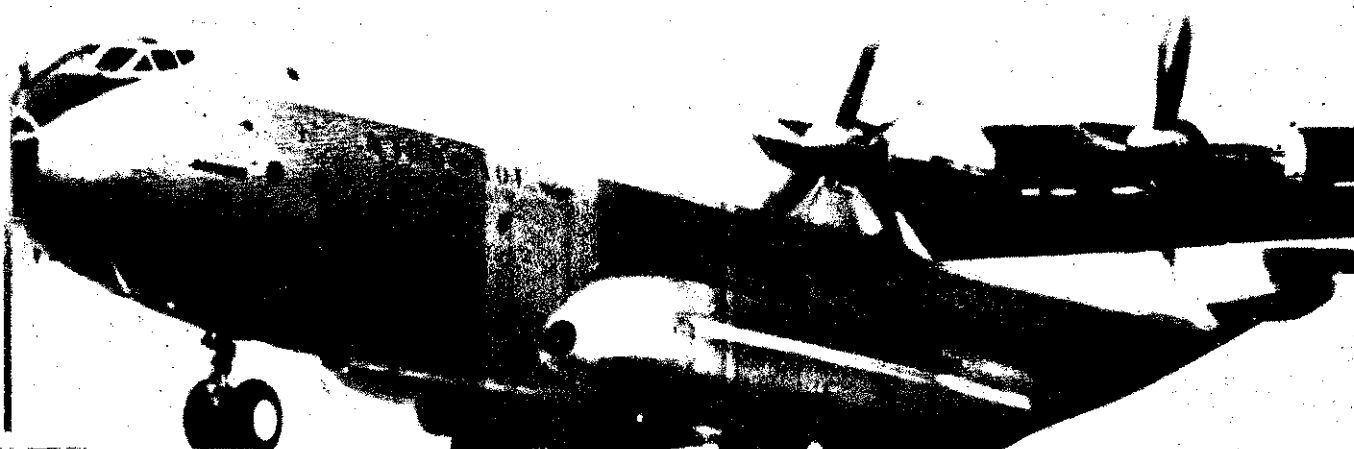

**A szovjet  
óriás-  
repülőgép,**

az Anteus ha-  
mas sikert arat  
Párizsban, a XX  
nemzetközi rep-  
gép kiállításán



**Indiai Menon asszony,**

India külügyi államminisztere, aki a Külügyminisztérium vendégeként tartózkodott hazánkban, június 21-én látogatást tett Kádár János elvtársnál



**z Alekszandrov-együttes**

június 17-én este a Néphadsereg Központi színházának színháztermében mutatta be színvonalas műsorát

**Vietnami Demokratikus Köztársaság**

Ministryküldöttsége, Le Thanh Nghi minisztere elnökhelyettes vezetésével Budapestre érkezett. A vendégeket Fock Jenő, Minisztertanács elnökhelyettese fogadta



**R**eggel óta szakadatlanul esik az eső. Aggódó arccal kémlelik az eget a madocsaiaiak. Alul, felül ázik a nyári gát; a mintegy háromszáz fős gyalogos erőt és a munkagépeket tértelenségre kárhoztatja az idő.

Ilyen súlyos helyzetben még nem voltak — mondják az idősebbek. Ha nem bírja a védelmi vonal, akkor víz alá kerül az egész határ — a kömlői részhez hasonlóan. A községet nem fenyegeti veszély, magasfokú, s az árterületen sem számottevő az épületek veszélyeztetettsége.

Ottjártunkkor negyedik napja tart a harmadfokú készültség; Zsigmond Ferenc önkéntes parancsnok vezetésével

### az egész testület

talpon van. Tíz fő az ún. „rohambrigádban” van. Amolyan gyorsan mozgó műszaki készenléti szolgálat ez, és mindig a leginkább veszélyeztetett területeken dolgozik. Nyolcan az önkéntes rendőri csoport-

tal együtt rendészeti szolgálatot teljesítenek, a fiatalabbjai pedig szinte megszakítás nélkül a gátrendszeren dolgoznak a közérővel. Egyelőre abban bíznak, hogy nem emelkedik tovább a Duna szintje, s abban, hogy ha két év múlva elkészül majd a téli gát, akkor többé nem okoz kárt, bánatot az áradat.

Bölcskén 16-án este feladták a küzdelmet — nem bírta tovább a gát a szigeti résznél, az ún. Szakadéknál. Hiába dolgoztak éjjel-nappal megfeszített erővel, az átszivárgó víz annyira eláztatta a töltés mindkét oldalát, hogy az este tíz órakor átszakadt. A szerencsétlenségben szerencse, hogy a községet ennek ellenére sem fenyegeti veszély, ami nagy megnyugvást jelent a lakosság körében.

Az önkéntesek itt is derekasan helytálltak; vasárnap óta megállás nélkül, teljes számban ott voltak a védekezés első vonalában Bobcsik István parancsnokkal az élen, csakúgy, mint más helyeken, ahol nagy számú közérő dolgozott a gátakon. Most ki-ki visszatért mindennapi munká-

**A víz alatt álló báta-újtelepi terület egy része**



# 20 ÉV Krónikájából

## A legnehezebb időben kezdték

**Csíkos öltözéket** akkoriban csak ők hordtak — meg a Markó utca „lakói”. Nem egyszer meg is kérdezték egyiküktől-másikuktól, hogy melyik „házból” szabadult...

Kicsit bosszantó volt a tréfás kedvű élcelődők kíváncsisága, de mit sem változtatott a lényegben: ez volt, ezt kellett szeretni. És ami akkoriban nagy dolognak számított: egyöntetű volt. Persze csak felülről. Alul már kissé változatosabban festett. Csizma, bakancs, magas-szárú cipő, félcipő, papucs — körülbelül ilyen összetételben. Sisak és mászóöv, baltával jött hozzá és némelyik kerületben egy 800-as kismotorfecskendő targoncával, amit kézzel vontattak — a kondíciótól függő sebességgel.

Gyorsajtásról persze szó sem lehetett, mert kondíció tekintetében is egyöntetűek voltak. Egyiküket sem fenyegette olyan veszély, hogy kihívja a csíkoszt a bucitól és a kukoricamenű széles választékától, amit benn kotyvasztották, miközben a régi ízek emlékeitől és az éhségtől megkordult a gyomruk, s kicsit szédelegve, de annál jobban sóvárogva arra gondoltak, hogy a „csencselő” brigádnak ezúttal nagyobb lesz a szerencséje és valami jóféle falat kerül az asztalra...

Soós Istvánnak különösen sokszor kavargtak ilyen gon-

dolatok a fejében, amikor egyhuzamban két hetet is benn töltött szolgálatban a vidékre járók helyett, s mindezt csupán annak reményében, hogy ha visszajönnek, talán jóllakhat végre. Merthogy a fizetés... Mennyi is volt akkoriban?... Már nem is emlékszik rá, olyan csillagászati számokban beszéltek...

Legtöbbjük haza sem vitte, mert ha netán olyan távol lakott, kétszer is emelkedett az árfolyam a „börzén”, és ráadásul gyalogolhatott is vissza.

Molnár Józsefnek is állandó dilemmát okozott a fizetési probléma: menjen, ne menjen?... Végül mégis úgy döntött, hogy — megy. Engedélyt kért a lelépésre, de úgy, hogy még jóval öt előtt hazaérjen. Akkor volt ugyanis az árváltozás, és ha sikerült megelőznie, az asszony még kapott érte öt kiló krumplit. Ha nem, pechje volt... csak feleslegesen nyútte egyetlen pár kiérdemesült sárga félcipőjét, és restelkedett a csíkos ruha miatt. Ilyenkor mindig irigykedve gondolt Tóth Ignáczra, aki a BESZKÁRT-tól jött. Annak leg-alább volt egy öltöny kimenőruhája. Igaz, kalauzi, de még-sem csíkos...

1945 júniusát írták ekkor. Nyolcvan fiatal és középkorú tűzoltó végezte a háromhetes

átképző tanfolyamot a Kun utcában. Egy részük ugyan már előtte is kapcsolatban állt a hivatással, lévén ún. légős tűzoltó, de az újakkal együtt csak most kezdte igazán a választott mesterséget, mint fővárosi tűzoltó.



A felső vezetés magas elismeréssel honorálta a két évtizedes szolgálatot. — A BM Tűzrendészet országos parancsnoka átadta a kitüntetést Molnár József századosnak, a jubilánsok egyikén.

Olyan időszakban, amikor egyesek több éves közszolgálatnak fordítottak hátat, meghátrálva a nehéz élet- és szolgálati körülményektől. A fűrészgép és a spekuláció akkor többet ígért, és adott a fővárosi állásnál, és ráadásul talpalni sem kellett a targoncával és étlen izzadni a

**Négy főtiszt,** három tiszti és tízenkilenc tiszthelyeti közöttük négy már nyugállományú, egykori fővárosi tűzszorított ismét kezét, emelte harát egymás egészségére ki-elhomályosult tekintettel és zal az érzéssel, hogy ha nem egyszer újra lehetne kezdeni csak ezt az utat választanák.

Ezt a két évtizedet, am alatt igazán emberré vált Amelynek során Soós István törzsröster lett és soha többé nem éhezett, és Molnár József századosnak sem okozta többé dilemmát a börze napkenti árváltozása és a csíkos selet. És velük együtt a többiek is, akik megbecsült tagjai lettek a testületnek, és ki-k-maga beosztásában éppoly csülettel és lelkiismeretességgel teljesíti kötelességét, mint esztendővel ezelőtt, a legnehezebb időkben.

Csak egyet sajnálnak: hogy az évek száma is hússzal gyarapodott...

Húsz esztendő múltán az első, igazán családi összejövetel



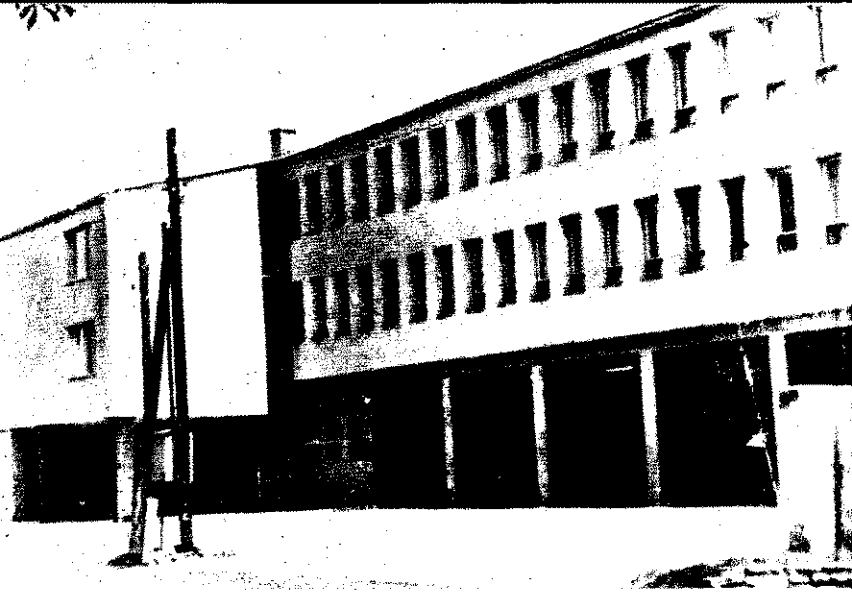

## Új otthonba

öznek hamarosan a szolnoki tűzoltók. Ez a két felvétel mindennél többet mond arról, hogy miért várták ezt hosszú éveken át egyre türelmetből.

Csak a festőlen szép Tisza-partot sajnálják. Az itt gubbasztó öreg etet érthetően annál kevésbé. Bár a közmondás szerint sok jó elfér helyen egyet és mást mesélhetnének róla, hogy ez valójában mennyi vetemlenséget okozott...

Az esztendőik folyamán közvetlen közelükben is új nagyvárosias házak épültek, s végre a tűzoltók is megkapják a „kiutalást”. Így aztán rövidesen már nem kell trigykedve olvasniuk arról, hogy másutt mennyi minden széppel csinosítják a laktanyát, hanem nekifoghatnak, és végre megmutathatják; ők is szolgálhatnak néhány kellemes meglepetéssel.

Nem kétséges: mire legközelebb Szolnokra látogatunk, már igazi otthonná varázsolják az új helyiségeket, még akkor is, ha szerintük az épület némileg célszerűbb és barátságosabb is lehetne. Mindenesetre a két laktanya között így is olyan nagy a különbség, mintha az egyik künyhő, a másik pedig palota volna.

## Hálásabb feladat

Dicsérni, jutalmazni igazán hálásabb feladat, mint „leoljni” vagy éppen fenyíteni. Persze mindig kétfőn ül a vásár, azaz a beosztottakon és a parancsnokon.

Pályi örgy. elvtársnak már jó ideje ezt az előbbi, de sokkal hálásabb jogkört kell csak gyakorolnia. Hajdú Imre főrm., a pártszervezet titkára, Kovács Lajos főrm., Kiss László főrm., Molnár Sándor főrm., Boros László őrm., Tóth József főrm. és még jó néhányan mások is segítenek neki abban, hogy ez tartósan így is maradjon.

Akárcsak másutt, itt is sok mindent ügyeskedtek össze. Kályha átrakástól kezdve festésig, csapok javításáig, sőt még némi kőművesmunkát is a tv-készülék antennájának felszerelésekor. Amihez érzé-

sük szerint nem értettek eléggé, ahhoz szakmunkást hívtak, de a segédmunkálatokat ők végezték el. Közben persze éberem lesteik a „mester” minden mozdulatát...

Szemléltető eszközök is szépen gyarapodnak. A kis vízbontó készülék elektromos áram hatására a vizet H<sub>2</sub>-vé és O<sub>2</sub>-vé varázsolja. A tűz eseteket dokumentáló tábla viszont hasznos tanulságokat adhat az itt megforduló civileknek.

Vizsga előtti gyakorlaton Szilágyi János és Jassó Sándor tisztiiskolások itt ismerkedtek jövődő beosztásukkal. Mint hallottuk, mindketten komplikált feladatokat is sikeresen megoldottak és tisztjelöltékként is jól beilleszkedtek a kollektívába.

## Törökszentmiklóstól

elég messzire esik a Tisza, de az eszések következtében valóságos tavak keletkeztek némely épület udvarán vagy pincéjében. Ezért az úgyhogy a szolnoki parancsnokság beoszt-

tottainak is bőven ki- jutott a szivattásból. Ezen az udvaron azonban nem látszott célszerűnek kismotorral dolgozni. Ezért az egyik helyi tsz nagyobb teljesítményű

szivattyút irányították ide, s a 800-ast pedig Tóth őrm. meg Szilágyi főrm. elvtársak olyan helyre szállították át; ahol gazdaságosabb a működése.

# Egységeink ÉLETÉBŐL

## Az őrmester meg a többiek...

minden sikerül, és miért is sikerülne, jövőre már nem hat, m nyolc érettségizett beosztott-sz a Karcafi parancsnokságnak.

vül a kollektívának is köszönheti. Ha kellett, mindig készségesen ki-segítették a szolgálatcserével vagy a korábbi távozáshoz szükséges helyettesítéssel.

Egyébként a többiek is sok szép ténykedéssel bizonyítják érettségüket. A közelmúltban például 120 órát dolgoztak a tanyasi gyerekek kollégiumának építésekor, néhányan állandó megbízatásként havonta ellenőrzik az egységhez tartozó állami gazdaságot és tsz-eket. Nemrégiben egy nagypalánkot is „kifaragtak”, s mivel pontosan úgy jártak, mint a nagyatádk: arra készülnek, hogy a precízen fel- és elvonult ktsz cseppet sem alapos, sőt eléggé gádos-gódrós betonozását saját erővel reparálják meg.

gimnázium a laktanya közvet- közlemben van, és jó néhányan et kaptak a kedvező lehetőség isználására. T. Szabó József őrm- azonban rögzübb utat vá- tott: gépipari technikumba trat- t be, és már hamarosan át- ti a képesítő oklevelet. Az írás- szerencsésen túljutott, és ép- a szóbelire készült, amikor le- képeztük. Négy esztendő alatt ran láthaták szabadnapján tel, könyvvel vagy rajztábla tti a laktanya valamelyik cse- helyiségében. Elvégre a család fogadhatott négy esztendőre ságot...

téne ez a nagy sikerét töret- zorgalmán és akaraterején ki-



# MUNKÁBAN

## „Tüzes” pillanatok

Hosszú évek alatt sok-sok „tüzes” pillanatot őrzött meg emlékezetükben. Ízelítőtől néhányat fel is jegyeztünk:

Már-már végeztek az ellenőrzéssel, amikor gyanús füstöt észleltek. Az erőgép mellett várakozó, kékkel magasan megpakott lovaskocsi irányából bodrozódott. Odaérve elképedtek a látványtól: a kocsi alatt kuporogva egy idős bácsi pőfékelt rendíthetetlen lelki nyugalommal...

Egy más alkalommal (elvégre a szabály, az szabály) annak rendje és módja szerint ott állott a vizesveder a dohányzóhelyen, csak éppen messze mellé dobálták a csikketeket... De még ez is hagyján ahhoz képest, hogy az egyik helyen rekkenő hőségben, nádtetés istálló mellett — éppen a lerakott szalmán üldögélve dohányoztak az emberek... Tiszatenyőn pedig egy lyukas fenekű vödör „védte” a tűzveszélyes helyiséget...

Néhány évvel ezelőtt viszont nem a tűzvédelem, hanem a járési tűzrendészeti bizottság „becsületét” kellett megvédeni... Kora reggel érkeztek az egyik erőgéphez, a cséplőcsapat azonban már jócskán megizzadt. Néhány csípős nyelvű menyecske nem is állta meg, hogy meg ne kérdezze a szorgosan vizsgálódó Tóth elvtársnőtől: vajon ugyanolyan szorgalmasan dolgoznak is, ahogy nézelődnek? Viccelődve mondták, komolyan gondolták, de a válasz igencsak megdöbentette őket. Az elvtársnő egy szempillantás alatt köztük termett, és olyan ügyesen rakta a töreket, hogy még a férfi munkások is elismerőleg bólogtattak...

Igaz, ennek a fordítottja is megtörtént. Az egyik cséplőcsapatban dolgozó férfi a járési tanácshoz került, s Tóth elvtársnő szerint az frásztalnál is derekasan helytáll, azaz „helytül”, amikor nem éppen a területet járja. Azt viszont már mi meségettük a bizottság egyik tagjának, hogy az örményesi tanácsülés után Emődöt Zsigmond parancsnok milyen elismerő szavakkal emlékezett meg róla.

## Ha nem is említették...

Nagy kár, hogy nem lehetett jelen az ülésen, jóllehet, említést sem tettek róla... De az ilyen névtelen dicséret biztosan felért volna neki egy névre szóló kiténtetéssel, hiszen — mint bizonygatta — nem az a fontos, hogy ő is részt vett az itteni válság megoldásában, hanem az, hogy ez a jelek szerint tartósan meg is oldódott...

Az itteni helyzet is bizonyítja: lassacskán a törökszentmiklósi járásban mind több látszatja van nem kevés fáradozásainknak. Egy és más tény azonban arra is figyelmeztet, hogy további tennivalók is bőségesen akadnak. De hogy konkrétizál-

juk a dolgot, a néhány évvel ezelőtt még gyenge-közepes testület tagjai ma már járási győzelmükön kívül a tsz-ben szerzett sikereikkel is büszkélkedhetnek. A legutóbbi ellenőrzés ugyanis csupán azt kifogásolta, hogy még mindig nincs tűzcsap az egyik lóistállóban...

A jó munka jutalmaként tavaly egyenruhával látták el az önkénteseket, és idén is szép összeget szavaztak meg a hiányok pótlására. Bár ebben túlnyomórészt a helyieké az érdem, a járasiakat is dicséri, hogy a tanácstagok olyan szakszerűen vi-



Strapecz Pál a telepengedélyeket tűzoltószemmel is vizsgálja

tatták meg a nyári feladatokat, mintha maguk is tűzoltók volnának.

A művelődési ház padlásán levő harang például hamarosan a szertárhoz kerül, azzal fognak riasztani. És remélhetőleg a rejtett tartalékként előkerült két 1500-as víztartályt is hamarosan felszerelik egy-egy kocsira...

A védőszántások időbeni elvégzése azonban itt is gondot okoz, hiszen tizenöt holdnyi területű, de alig néhány öi szélességű részt kell majd ügyes szervezéssel, gyorsan learatni.

Egyetlen helyen elért eredmény természetesen még nem általános érvényű bizonyíték. De ha azt is megemlítjük, hogy a járásban tavaly csupán 30 ezer forintnyi

tűzkár keletkezett, ez már jóval több mond ennél. Akárcsak másutt, itt is száz ember fáradozott ezért, s a bizottság nem is pályázik idegen babérok elteremtésére, sőt roppant szerényen értékelte saját ténykedését. A teljes igazság kévéért azonban az ő érdemükről is szólnunk kell, elvégre ennek a lelkes „hadserregnek” a vezérkara belőlük tevődik ki.

## Lehet-e ésszerűbben?

S mint minden irányító testületnél, náluk is gyakran felmerült a kérdés, hogy tevékenykedhetnének ésszerűbben, hatékonyabban?

Eleinte együtt vagy majdnem teljes létszámban járták a területet. Ez viszont felelős vezetők lévén — elég sok idejük és energiájukat kötötte le. Ráadásul ez a módszerrel csak a járás egy részének helyzetét ismerhették alaposan, nem beszélve a szükséges gépkocsik előteremtésének körülményes voltáról meg a benzinköltségekről.

Mostanában már egyenként vagy leggyakrabban párosával utaznak ki egy-egy községbe.



Tóth Ilona elvtársnő, akiről még azt is kell mondanunk, hogy a tűzrendészeti irásoknak is kiváló ismerője

be. A járást, amelyhez nemrégiben néhány községet csatoltak, felosztották a községek között, úgyhogy mindegyikük egy-egy falu tartozik. És valahányszor ügyes-bajos dolguk akad valamelyik községben, a tűzvédelmi helyzetet is ellenőrzik.

Strapecz Pál tanácsi főelőadó például telepengedélyek kiadásakor tűzoltószemmel is vizsgálódik. Várszegi András, gépjávitó igazgatója pedig éppen az egyik legnehezebb község, Kétpó patronálta vállalta. A gépjávitó kombájnjai az egyik járás területén dolgoznak majd. Felszólalásuk rendben vannak, a személyzet alaposan kioktatták, de hátra van még a legnehezebb: mert nem könnyű elérni, hog-

ek egyre több erőgépe is hasonló bizsággal dolgozzék a nyáron.

Célból végképp fel akarják számol- a régebbi ellenőrzéseken itt-ott tapasztalható szervezetlenséget. Ezért a megye szor- mazására is olyan tervet készítenek, mely kiküszöbölje, hogy két-három el- ör összetalálkozhasson ugyanannál az gépnél...

Hasonló fontosságúnak tartják a köz- i bizottságok célszerűbb segítségét. Ezek enleg eléggé sokféleképpen működnek. veikben lapozgatva legalábbis ezt ál- ítottuk meg.

Ákad olyan község, amely kétheten- t értekezletet „ütemez” be, ami elég- felesleges időpazarlásnak látszik. Má- t viszont üléshez helyett azt szabták adatul, hogy hol, mikor és mit vizs- nak, és csak értékelés céljából hívják ze az egész bizottságot, s ez sokkal hatóbb út.

### Női csapatot minden faluban!

Néhál még mindig ragaszkodnak a to- tyfgyelző szolgálathoz, és érdekes mó- r, amilyen nehezen győzhették meg an-

# a BIZOTTSÁG

lásuk szerint, sokat javít majd a helyze- ten. Üdvösnek tartanak azonban, ha a kö- zeljövőben egyenruha tekintetében is „egyenjogúsítanak” a tűzoltólányokat, asszonyokat, tekintve, hogy eddig csak a férfiaknak terveztek szabályos tűzoltóru- házatot.

S ha már a ruhákat említjük, azt is új- ságoljuk el, hogy részben a bizottság szor- galmazására — számos községben védő- öltözetként kezelésként, köpenyt és gumí- cizmát vásároltak az önkénteseknek. Azt tartják: nemcsak a versenyen, ünnepege- ken való „díszelgés” lehetősége fontos, ha-

községi hangos híradót, de sok helyen még mindig a harang féltreverése az egyetlen lehetőség.

### Nyáron sem mellékes

A riasztási tervek ellenőrzésekor — mint hallottuk — mindenütt szorgalmaz- zák majd a bizottság tagjai, hogy a fal- vak forgalmasabb helyein táblákon tűn- tessék fel, hogyan lehet tüzet jelezni. Ter- mészetesen szeretnék, ha erre még keve- sebbeszer kerülne sor, mint az elmúlt évekből. Ez ugyan nem tőlük függ első- sorban, de azt idén is biztosan megteszik, ami erejükből telik. Ennek érdekében azonban a nyár folyamán sem feledkeznek meg a folyamatos feladatokról.

Az egyik fegyverneki tsz-ben például még sok szabálytalan villanszerelést ta- láltak a közelmúltban. A biztosítékokat 4 mm-es alumínium huzalal „patkoltá” meg a szakképzett, de felelősségérzettel igazán nem „gyanúsítható” villanszerelő. Az ilyen esetek ma még ebben a járás- ban sem elszigeteltek. A lógó és szigete- letlen vezetékek viszont még sok helyen komoly bajokat okozhatnak. Ezért nyáron sem hanyagolják el az ilyen szabályta- lanságok felderítését.

### Hogyan tovább?

A még januárban elkészített munkater- vük szerint — többek között — gépszem- léken, számos helyszíni ellenőrzésen vesz- nek részt ezekben a napokban, Augusz- tusban és szeptemberben két ízben is egy- egy község tűzrendészeti bizottságának munkáját értékeli majd, októberben pe- dig saját tevékenységüket vitatják meg. A téli hónapokban a közgyűléseket és a továbbképzéseket ellenőrzik, és joggal re- mélik, hogy mindezt teljesítik is.

Mint minden kollektívának, ennek a kis közösségnek is akadnak hibái, fogyá- tékosságai. Ezzel azért szükségtelen bő- vebben foglalkoznunk, mert maguk is küzdenek ezek ellen. Mint elmondották, mindenekelőtt fel akarják számolni a munkájukat itt-ott még jellemző kam- pánszerűséget, és arra törekednek, hogy minden községben valóban életképes bi- zottságokra támaszkodhassanak. Ehhez azonban — legalábbis azok szerint, akik- kel sikerült beszélgetnünk — szükséges lenne az is, hogy a jelenleginél ponto- sabbban körvonalazzák a községiek felada- tait, mivel az eltérő sajátosságok ellenére közös követelmény valamennyiükkel szemben, hogy a lehető legkevesebb ül- esezéssel, de annál több tényleges gyakor- lati segítséggel végezzék irányító és ellen- őrző tevékenységüket.



tos, ami biztos... Egy nappal gépszemle előtt Várszegi elvtárs benézett a raktár- a. Elvégre, ahol az igazgató bizottsági tag is, ott kétszeresen rendnek kell lennie

idején a tanácsokat az ilyen szolgál- szükségességéről, most majdnem anilyen ellenállásba ütköznek, amikor ornyfigyelés felesleges voltát bizony- ák. Olyan faluról is hallottunk, ame- ben a tsz munkaegységet is fizet ezért nykedésért. A keresetet nem sajnál- az erre kiszemelt idős nyugdíjasok- de kérdés: nem lehetne-e őket sokkal mothajtóbban foglalkoztatni?

zerencsére jóval gyorsabban sikerül el- atniuk azt a tévhiedelmet, hogy a nők valók a testületi munkára. Már jó- ány helyen működik női csapat, és az ljuk, hogy belátható időn belül min- itt alakuljanak ilyenek. A megelőzés- is a tűzoltásba való bevonásuk, számí-

nem az is, hogy a testületbeliek tüzek, árvizek, de gyakorlatok alkalmával se le- gyenek kénytelenek a saját ruhájukat rongálni. A pénzügyi lehetőségek termé- szetesen itt is korlátozottak, de úgy vélik: cseppet sem feleslegesek az erre szánt pénzüsszegek, azonkívül, hogy a kezelé- basokkal lényegében meghosszabbítják a zsavolyruha „kihordási idejét”.

Persze, nemcsak az a fontos, hogy szük- ség esetén tudjanak kiket riasztani, s hogy a riasztottak tűzoltásra alkalmas öltözetben jelenhessenek meg, elvégre vajmi keveset ér mindez, ha nem lehet gyorsan jelezni a káresetet.

Az örményesiek megoldását már emlí- tettük; némelyik faluban átszerelték a



Lendület és jó folytatás — ez jellemezte a Kiskőrösi ÁG tabdi üzemegysége női rajának szerelését

\*

A csúszós pályán ilyesmi is megesik... Vált a férfi staféta mezőnye a páhi versenyen



## JÁRÁSI VERSENYEKRŐL

# jelentjük

### Páhi

Péntek óta egyhuzamban esett. Ejjel-nappal, megállás nélkül. Mindent elmosott, tönkre silányított. Csak a versenyt meg a rajok versenykedvét nem. Harmincnégy benevezés, ugyanannyi a résztvevő rajok száma is. Pedig voltak, akik gyalog jöttek 6 kilométerről, hogy ott lehessenek a járási találkozó színhelyén — Páhi községben.

Víz állt a pálya gyepén és körskörül is. Benn víz fröccsent a ro-



Félelmetes látvány... Az államiak sikeres bemutatója Pécelen

\*

A mogyoródiak első helyezést elért két úttörő-raja



hanó lábak nyomán, a nézők a sarat dagasztották. Hol taps, hol meg nevetés fogadta, amikor a „Rajta” vezényszót követően egy-egy női vagy férfi versenyző hanyattfekve, égneke álló lábakkal hasított maga előtt a vizet.

a szerencse. Sorsolással másodikok lettek a sótvadkertiek mögött. Ez a harmadik eset, hogy „pörgetéssel” kellett dönteni és ami fölöttébb bosszantó: mindháromszor a vadkertiek javára döntött a pénzdarab.

A mogyoródi gyerekek azon kellő számú nézőközönség híján is örültek szép kettős győelmüknek. Morvai István és Júl Ferenc főtörzsőrmesterek sok fáradozást ugyanis a lányok mfiúk is bajnoksággal hálalták



A kezdés nagyszerű volt, a folytatásba azonban sok hibapont csúszott a tokaji rajnál

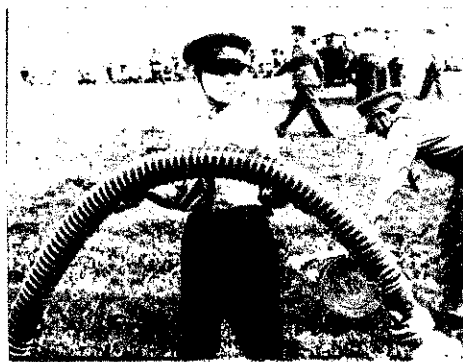

Kisfiú — nagy tömlővel... Nádassdi P a tokajiak büszkesége

A szerelést is a körülményekhez mérten kellett módosítani. A nyomómozgatók mindvégig kifektetve maradt, a többi mozdulatot viszont szabályosan el kellett végezni. Másként nem is lehetett volna ezen a talajon. Így azonban bevált az „újítás”, és minden raj azonos körülmények között versenyezhetett. Az eredmények persze csak „házi” használatra voltak jók.

Dr. Pilcz Károly, a kiskőrösi járási tanács vb elnöke 15 100 forint jutalmat osztott szét a járási testületek legjobb munkát végző parancsnokai és önkéntesei között. A május 23-i verseny is azt bizonyította, hogy nem érdemtelenül becsülik olyan nagyra az önkéntes tűzoltók munkáját ebben a járásban immár hosszú esztendő óta.

### Tokaj

Az eső által felázott talajokat csúszkáltak a csapatok, és meg is látszott a május 30-án tartott verseny időeredményéből, úgyhogy a „favoritok” néme bizony várakozáson alul szere

A házigazdák meghívására nemcsak szomszédos, más járásbeli parancsnokok jöttek el a 40 éves jubileummal egybekötött versenyre, hanem a jászárokszállási és pilliszántói önkéntesek is tiszteletüket tették. Az évek óta tartó barátságba sem a távolság, sem a mostoha időjárás- és útviszonyok nem szólhattak bele.

### Pécel

„Végre, kisütött a nap!” — mondogatták örömmel Pécelen is. Így az időjárás igazán nem ludas abban, hogy eléggé gyér számú közönség tekintette meg a vetélkedőt. Talán másként történt volna, ha a tanács jobban propagálta volna az eseményt.

Kecel és Kiskőrös nem sok beleszólást engedett az elsősegek kérdésébe. Helvédy János bácsi „gyerekek”, a keceliek négy első helyezésrel, a kiskőrösiek pedig kettővel öregbítették testületük hírnevét. A páhtaknak csak egyetlen elsőseget sikerült szerezniük lányaik révén, a 400-as szerelésben. Férfi rajuknak most sem kedvezett

Pedig éppen azért rendezték itt, mert ezzel is fel akarták lendíteni a házigazdák gyengécske tevékenységét. Még a központi zenekar is eljött, és a helybéli kisiskolások Gevicsér Gabriella és Hámorai János ügyes betanításában süccerült torna-bemutatóval színesítették a programot.

A helybeliek is nagyon bosszantottak amiatt, hogy csak másodikok lettek. Hibapontjaikat rátag azazl szedték össze, szabálytalanul kapcsolták össze szivótömlőket. Az úttörő-csapat hasonlóan járt, mert a felkelőkor így gyakorolták be az mozdulatokat. De tanultak esetből, s legközelebb feltétlenül kösörülük a csorbát.

Egyébként ami sokkal lényesebb, tűz esetén a kicsik sem bázának. A kis ifj. Nádassdi I vette észre például a szomszédaladányi „Magyar Róna” meilőszövetkezet istállójában kezdett márciusi tetőtűzet. F mázta a környékbelieket, rianta a helyi tűzoltókat, majd 6 ga is részt vett a tűz oltásába



## Kám

Ilyen sem volt még a tűzoltó-szenek történetében! Május 1-én hadikával érkeztek a csapatok a községbe, mivel a víz körül-ásta a falut, és elsodorja a be-lyűn levő hídakat. Négy- vagy ötszáz kerekű járművel csak nagy ke-nyesen közelíthették volna meg a községet. Az előkészületek vi-vegt meg történtek, s ilyen rövid idő alatt a színhelyt különben sem közelíthették át. Így azután a csapatok 60 benevezett csapat-vezetővel vállalat segítségével la-pon utazott ki a vezérlés szin-terére, és amilyen lelkesen jöttek, annyolyan hivatátszeretettel küz-veltek, pedig az időjárás akkor-án ezen a vidéken is szeszélyes-lett...

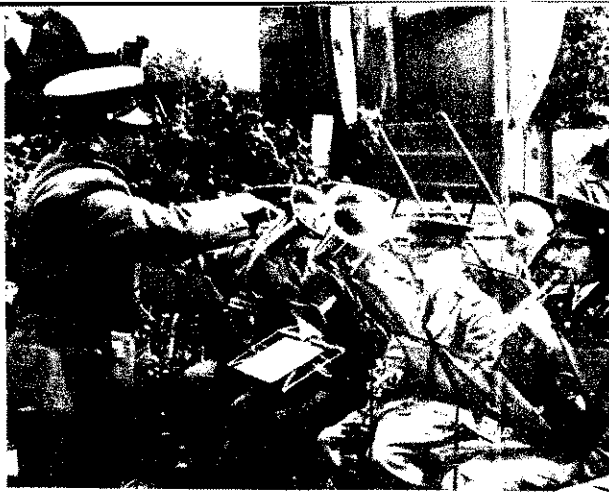

A kisújszállásiak nagy sikert aratott zenekara



Az örményesi fiúk ekkor még azt hitték, első helyen végeznek...

## Fegyvernek

Június 6-1 találkozó akár kisebb gyerekesi versenynek is beillt volna. A területi sajátosságok toly-



...e a bizonyíték, hogy úgy történt... — Beküldött kép a kármiai „átkeléséről”

ugyanis a törökszentmiklósi és önkéntesei mellett a törökszentmiklósi, mezőtúri és túrkevei önkéntesek is itt adtak számtalan felkészültségükről, sőt a volt örményesi járás néhány csapata először szerepelt „törökszentmiklósi” színekben.

A résztvevők számát és fejelettségét valóban megyei szintűnek minősíthetjük, a színvonalai azonban már aligha, bár a mostoha időjárás is közrejátszott a hiányos felkészülés okozta mérsékelt eredményekben. 62 másodperces idővel és hibaponttal például győzni lehetett az úrmi 400-asok kategóriájában, a kuncsorbaik pedig 150 másodperc alatt szereltek, igaz, hibátlanul.

Az örményesi férfiak viszont igen szép eredménnyel rukkoltak ki a kocsifecskenő szerelésben. A község „utánpótlás-válogatottja” pedig csak hajszálnyival lett második. Sportszerűségüket dicséri, hogy szó nélkül elismerték a riválisuk győzelmének jogosságát.

A mezőtúri lányok 3 ponttal lépték túl a normát, úgyhogy nem jutalmazhatták őket. Országos elsőséggel büszkélkedhet a csapat utódai, és idővel biztosan méltók is lesznek elődeikhez, ha mesterük legközelebb nem a pontozókat okolja, és a raj tagjai jóval nyugodtabban szereinelk.

Itt-ott az elméleti eredmények döntötték el a helyezések sorsát, a lajfecskendő-kategóriában pedig „fej vagy írás” alapon a szerencsésebb tisztanyidők lettek másodikok. Már sok szó esett az elméleti vizsgáztatás jelenlegi fogadtékosságairól, s bizony jó lenne, ha a bizottságok redésabb követelmények alapján és ténylegesen osztá-

lyozhatnának, eltrégre aligha elképzelhető, hogy a legtöbb raj egyforma vagy szinte azonos felkészültségű...

A kisújszállási tűzoltózenekar szép példáját mutatta annak, hogy ez a cím nem szükségszerűen viccelődés céltáblája, hanem rangot is jelenthet. Nem művészek, de nem is pályáznak a hivatásosok babéjaira. Amire azonban vállalkoztak, azt tisztán és szépen játszották, és így megérdemelt tap-sokat arattak.

A házigazdák 400-as férfi csapatának szép győzelme is jogos. Ezenkívül a bemutatóról is az itteniek gondoskodtak. Nem volt különösebb látványosság (néhány hordó mellett levő üzemanyag égett), de ügyesen és gyorsan oltották, s ez még mindig jobb, mint az indokolatlan bravuroskodás okozta „be-fárasztás”.

Az eredményhirdetésekor kellemes meglepetés ért számos önkéntest. A tancsú vezetőik pénzjutalomban részesítették őket, egy kissé felkelték annak, hogy szép dílog a győzelem, de a becsületos hátköznapl munka még ennél is értéke-vebb.

## Alpár

A rendezésről teljes egészében a tanácsok gondoskodtak, a tűzrendészeti parancsnokságnak csupán a speciális feladatokat kellett biz-

A tizenegy községből benevezett 46 raj kivétel nélkül megjelent. Fenntartóik képviselői is eljttek és lelkesen szurkoltak.

A házigazdák versenyzőkként is derekasan kitették magukért. 30 mp-es szerelési idővel első helyezést érték el a mozdonyfecskenő-szerelésben, méghozzá hibapont nélkül. A lányok meg a 400-as kategóriában győztek. A Kunszállást „Alkotmány” Tsz férfi raja pedig 39 mp-es idejével 1 másodperccel megjavította a tavalyi országos guőztes „rekordját”. Flú csapatuk még ennél is gyorsabb, 35 mp-es (1) hibátlan szereléssel kerekén 5 mp-cel szárnyalta túl a tavalyi 400-as bajnok eredményét.

Ezúttal a legyőzöttek is örülhetek, ugyanis Váli Pál, a járásai tanács titkára valamennyi testületet 600 forint pénzjutalomban részesítette, az Állami Biztosító kirendelt-sége pedig 30 értékes tárgyjutalmat adományozott az önkénteseknek. Tegyük hozzá, ezt is, azt is megérdemelték.

A verseny alkalmával rendezett tűzrendészeti kiállítás is szép sikert aratott. Sok száz nézője nagy elismeréssel szólt róla.

A csapatok felkészítésében, valamint a szervezőmunkában az egy-ség valamennyi beosztottja be-csülettel helytállt. A rendezők és közreműködők közül dicséret illeti A. Molnár József alpári tanács-elnököt, továbbá a soltvadkertiek 30 tagú tűzoltózenekarát.

Alpáron a verseny megkezdésére az önkéntes zászlóalj együtt áll



A kiskunmajsaiak 800-as szerelésben első helyet érti versenyraja





**Bátán, a szivattyútelepi bejárónál. Jobb az egész alsó részt víz borítja; háttérben a gát húzódik**

## Küzdelem az árral

(Folytatás a 3. oldalról.)

jához, s bár a község alatt ott a víz, az élet rendes kerékvágásban megy tovább.

Báta megbolygatott méhkashoz hasonlít. A főutcán földmunkagépek, teherautók tömege; pótkocsis vontatók, dömperek szállítják a földet a védelmi vonal erősítéséhez. Itt csak a vízügyiek és honvédségi erők dolgoznak, közérő bevetésére nem került sor.

Ilyenformán az önkéntesek közreműködésére sincs szükség. Persze ők ennek ellenére sem télenkednek: a vagyónyelmi szolgálatban segítenek a rendőröknek.

A község felső része nem veszélyeztetett, az Újtelepet és Furkópusztát azonban ki kellett üríteni, 170 családot, mintegy 550 főt érintett a kitelepítés. Tizennyolcadikáig 38 lakóházat öntött el az áradat és 2631 hold mezőgazdasági terület került víz alá.

### A rendkívüli állapot ellenére

is viszonylag nyugalom van a községben. Vízhez szokott nép ez. A kertek alatt ladikon közlekednek. A zsűlipnél, a szivattyúteleppel átellenben fehérnépek csoportja beszélget, és közvetlenül mellettük ruhát mos egy idős asszony. Szoknyaalja derékban feltürve és a vízben állva alsószoknyát püföl a mosóálványon...

Dunaszekcső egész alsó része víz alatt áll. A Felszabadulás utca és Széchenyi utca sarkánál a Duna; itt már csak csónakon lehet közlekedni. Az egész utcasort kiürítették. Miklós Péterék dacoltak egy ideig, végül mégis engedniük kellett. Most hordják ki a bútort — ladikon. Poros Györgyék tanácsatalanok: maradjanak vagy menjenek?... Az ő házuk a sarkon van és kissé magasabban a többinél, úgyhogy náluk még csak éppen elérte az előkertet

a víz, s az udvarban is mindössze a kapunál van. A házigazda azt latolgatja, hány centis emelkedést bír még el az épület, s úgy véli, hogy 70-et még vígan elbír... Az asszonyok már jóval borúlátóbbak, s ha azt vesszük, hogy az 1956-os jeges ár egyszer már romba döntötte a házukat, érthetővé válik az aggodalmuk... Tőlünk



**Mohács, Ságvári Endre utca és Sallai utca sarkok**

várnak megnyugtató tanácsot. Mi a férj-jel értünk egyet. Az épületnek bírnia kell, betonlapokon áll...

Dunaszekcső és Bár között áttört a víz az 58-as országúton. Kb. 500 méteres szakaszon

### nyúlgát biztosítja

az út mindkét oldalán a zavartalan közlekedést és közérő dolgozik a védővonal magasításán, erősítésén. Másutt sehol az egész útvonalon nincs ilyen probléma, itt

is csak azért történhetett, mivel mélye fekvő a terület. Csakúgy mint Bár község Dunaszekcső felőli részén, ahol eddig három házat kellett kiüríteni az út két oldalán. A község többi részét nem fenyegeti veszély, miután magaslaton települ. Közérő sem dolgozik, úgyhogy önkéntesekkel itt sem találkoztunk...

Mohács valósággal frontvároshoz hasonlít. Az utcákon tehergépjárművek, dömperek száza, a Dunához közeleső terek úgyszintén. Járművek, munkagépek zúdít be az egész partszakaszt és környékét. Apró motoros hatalmas kompot von a vízfolyás ellenében a szigetről; bútorokkal megrakott tehergépkocsikat, takarmányt szállít; az ellenjárat zúzalék köveket a szigeti védelemhez. A víz felett helikopter cirkál, hol a Cigányzátony, hol meg Nostra felől tűnik fel rövid megszakítással. Hajók, uszályok magasodnak part mentén; készlelti rocsók, katonai pontonok himbálóznak a rohanó vízen.

A Sallai utca és Ságvári utca sarkán víz telt kráter tátong. Beszakadt az úttest. A közvetlen mellette levő lakóépület homlokzata ledől, a telek víz alatt. 12-



**800-asok nyomják vissza a Szabadság úton feltört vizet a Szeszfőzde mellett**

történt, s azóta csak súlyosbodott a helyzet.

17-én este a Szabadság térnél a medervéd alatt átszivárgó víz feltört. Kritikus helyzet alakult ki, de az idejében mozgósított erők

### megakadályozták az áttörést

a mellvéd és a gát találkozásánál. Az átszivárgott és a teret elöntő vizet három 800-as nyomja vissza a mederbe a Szeszfőzde melletti aknából.

**Dunaszekcső Duna-parti részének egyik mélyen fekvő szakasza**

**Miklós Péterék hiába dacoltak, végül is engedniük kellett, amíg elvonul az ár**

**Mindkét oldalán nyúlgát biztosítja zavartalan közlekedést Dunaszekcső Bár között, az 58-as országúton**





A Tolbuhin utca egész hosszában folyik a védekezés; homokzsákokkal tömítik a szivárgások helyét...

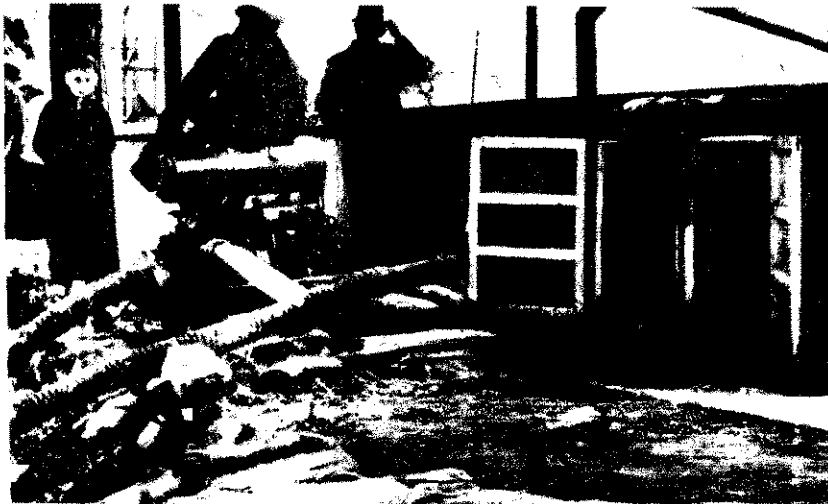

... feljebb pedig, a Bajcsy-Zsilinszky utca végén, Jánity János főrmester dolgozik a 800-assal

A Tolbuhin utca egész hosszában folyik védekezés. Homokzsákokkal tömítik a szivárgások helyét. Az 55. számú ház előtt utca teljes szélességében víz alá került, egy Hortobágy segített. Most is rendületlenül dolgozik, nyomja a vizet. Feljebb, 25. számú házzal szemben egy másik

okozta károk elhárítását végezték a veszélyeztetett üzemekben és lakóterületeken. 17-én reggel óta, a szekszárdiakhoz hasonlóan, fokozott készséggel állnak, hogy a legkritikusabb helyeken segítsenek.

Június 18-án a tájékoztatás szerint a város déli részén — a Cigányzátónynál volt

fenyegetheti veszély a várost. A többi ponton is teljes erővel folyik a küzdelem az árral.

Nehéz órákat, napokat él át a Duna déli szakaszán a környező községek, városok lakossága. Az egész ország aggódo féltéssel figyeli a védelem sok ezer név-



Körgáttal kellett körülvenni a Bajcsy-Zsilinszky utca és Rózsa utca sarkán álló közkutatót



Biztos, ami biztos... A két 800-as teherkocsiról dolgozik a Cementipari Vállalat telepén — minden eshetőségre készen...

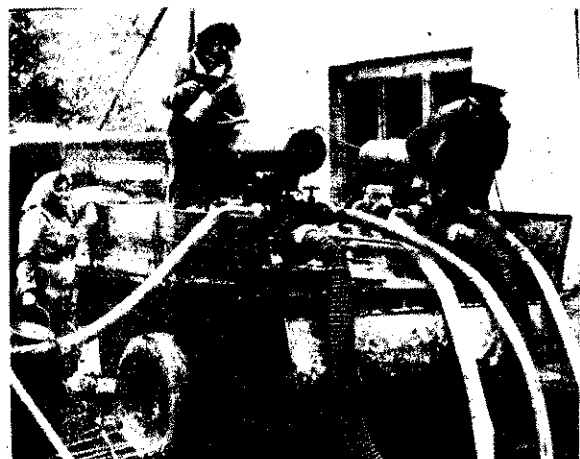

ortobágygal szívat Orbán Mátyás őrmester. Reggel óta megállás nélkül működik a motor, hogy ellensúlyozza a víz-érintnövekedést a csatornában.

A csatornahálózat egyébként meglehetősen komoly gondot okoz. Le kellett zárni, mert ellenkező esetben ezen keresztül egész várost elöntené a Dunából feltörő víztömeg; a tűzoltók is azért dolgoznak a szivárgásveszélyes pontokon, hogy az így bekerülő plusz vízmennyiséget távolítsák a hálózatból. Hasonló veszélyt jelentenek a folyóhoz közel eső közkutatók. A Bajcsy-Zsilinszky utca és a Rózsa utca sarkán lévő szivattyús kúton keresztül például feltört a víz. Csaknem elárasztotta a környéket, úgyhogy körgáttal kellett azt állni a terjedésnek...

Három 800-as dolgozik a Cementipari Vállalat Nostra melletti telepén. Az üzem dolgozói 9-e óta védekeznek megállás nélkül. Gátszakaszuk egyelőre ellenáll a víznek, bár az alsó részen itt is átszivárgás ehezíti a helyzetet. A tűzoltóság segítségére itt is indokolt, mert ha a telepet elönti a víz, a kényszerű leállás csaknem két millió forint károsodást jelent a népgazdaságnak.

### A mohácsi tűzoltók

egyébként 10-e óta küzdenek a feltörő vízzel, jóllehet már előtte két héttel megkezdték a munkát; akkor még az esőzés

a legveszélyesebb a helyzet. A honvédség műszaki alakulatai Patria-lemezekkel erősítették a fő védelmi vonal itteni szakaszát. Ugyanakkor az észéki országút mentén hatalmas erővel földmunkagépek sokasága dolgozott a lokalizációs vonal építésén. Ebből az irányból tehát már nem

telen harcosának önfeláldozó, hősiességét és mindent megtesz annak sikere érdekében. Jóleső érzés, hogy az önkéntes és állami tűzoltóegységek is becsülettel helytállnak a maguk posztján ebben a gigászi küzdelemben.

— beszteri —

Földmunkagépek sokasága építi a lokalizációs gátat az észéki országút mellett

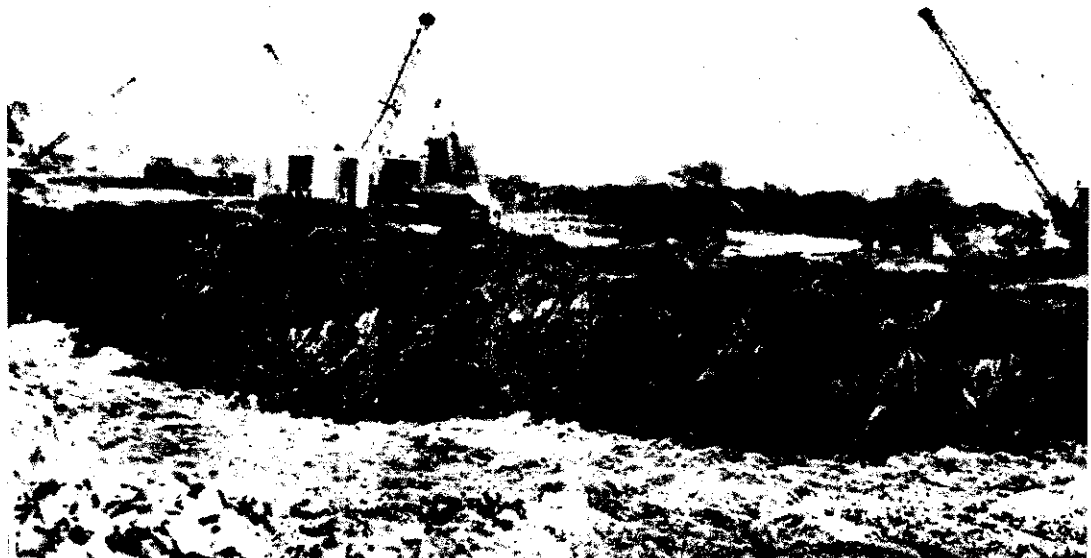



# ÉSSZERŰEN, gazdaságosan

## Újfajta eljárás a kéményseprésben

**KÉMÉNYSEPRŐ VÁLLALATOKRA** somoly feladatot ró az 1-es rendeletrehajtása. A nem kellően karbantartott kémények köztudomásúlag országsszámosságos tüzeset okozói, és ennek megdályozása eléggé sok munkával jár. Ilyen például csaknem egymillió (!) méter tartozik a Fővárosi Kéményseprőlátozóhoz. Ráadásul a karbantartás nem látózkodhat az időszakonkénti kéményseprésre, mert ezzel csupán a tisztítást osíthatják. A fűtési idény alatti egyi kéményeztetés, az átlukadt kémék felderítése s megjavítása tehát legob olyan fontos, mint a tisztázás. Ehhez azonban eléggé nagy — és képzett — apparátus szükséges. Az ítélt vállalatnak éppen ez az egyik nagyobb gondja, és ebben felettes szer-a Fővárosi Tanács sem adhat segítsé. A kéményseprés technológiája ugyan-jelenleg is szinte ugyanolyan mint év-zadokkal ezelőtt. Az egészen minimális nyú kisgépesítés miatt a munka döntő zét kézi erővel végzik, s jóformán még rény sincsen a technológia alapvető gváltozására. De egyéb nehézségekkel számolniuk kell. A kéményseprőknek s esőben, hóban is a háztetőkhöz kell kálnia, méghozzá gyakran rozoga ké-nyseprő-járdákon, de nem könnyebb a zánok áttüzesedett rókatorkaiban búj-nia, és valóságos tonnaszámsra kapar-nia a kormot a gyárkéményekben.

Ez a szakma tehát semmiképpen sem vezhető könnyűnek, kényelmesnek vagy zánának. Emiatt a Fővárosi Kéményseprő lalat állandó munkaerőhiánnyal küzd, vel az utánpótlás kevés. A vállalat lel-i műszaki gárdája azonban sehogyan n nyugodott bele az ősi ipar e szomorú jzetébe, és sikerült is kikísérletezniük úgynevezett „FIBRISZ” körkefés appa-zot.

Jelenleg világszerte általában az úgyne-zett „RUGOS” eszközt használják a ház-túli kémények tisztítására. Ez a nehe-rül szolgáló vasgolyóhoz erősített kb. n-es láncból és a hozzá csatlakozó ken-rikéből áll. A golyózt kb. 1 m-re egy rca spirálrugóból készült karika van ísítve a kémény belső síkján levő ko-n lekaparására. A lehulló kormot a ko-nzszakban gyűlik össze, és innen idősza-ntként el lehet távolítani. A spirálkarika mézetesen csak az átmérőjének megfe-ő méretben tisztíthatja le a kéményfa-t, és nem idomulhat hozzá. Emiatt még seprés után is jócskán marad kormot a ményben, s ez kéménytüzet okozhat.

**A FIBRISZ KÖRKEFÉS MÓDSZERREL** llós alumínium tárcsát helyeznek a spi-llkarika helyére, kerületére pedig ún. fib-z száalából (ez tengerifű fajta, amely g kemény, rugalmas és a fellépő hőha-tst is bírja) készült körkefét erősítnek. A kefe az újítók szerint inkább hozzá omul a belső kéményfalhoz, jobban le-parja a kormot mint a másik, szóval ztöbb kéményt „produkál”.

„Ha pedig a koromlerakódás mértékét

— természetesen csak a háztartási kémé-nyek esetében állandónak vesszük — 1GY érveltek az újítók —, akkor a Fibrisz körkefével a korábbihoz képest elegendő ritkábban seperni anélkül, hogy ezzel túl-zott koromlerakódást okoznánk. Az így feltzabaduló munkaerővel pedig elvégez-hetjük a kémények rendszeres füstnyo-máspróbáját, amelyet az 1/1963-as BM-rendelet kötelezően előírt számunkra.”

A Fővárosi Kéményseprő Vállalat veze-tői elfogadták az újítók érvelését és meg-kérték a budapesti tűzrendészeti parancs-nokságot, hogy járuljon hozzá a kísérletek-hez és ellenőrzésével is adjon segítséget. Egyetértésben a vállalattal — a X. kerületi Martinovics téri lakótelep egyik épület-tömbjét jelölték ki a kísérletsorozat szin-helyének.

Az 1964. januártól márciusig lefolytatott kísérlet-sorozat igazolta az újítók elképze-lését. A Fibrisz körkefe többszörösen meg-haladta a régi rugós apparát tisztítóké-pességét és lehetővé tette, hogy a kísérleti seprést szélesebb körben is kipróbálják. Eh-űz a BM TOP is hozzájárul, és ezzel egyidejűleg beleegyezett, hogy a kijelölt területen — Fibrisz körkefe alkalmazása esetén — kéthavonként seperjék a ké-ményeket. Ennek megfelelően a Fővárosi Tanács kezdeményezésére 1965. január 1-től a főváros IV., VII., IX. kerületében az „A” és „B” Kéményseprési területen két-havonként tisztítják a kéményeket.

### Megjegyzés:

„A” kéményseprési terület: összefüggő, túlnyomórészt emeletes lakóépületek.

„B” kéményseprési terület: tagolt, de túlnyomórészt emeletes lakóépületek.

„C” kéményseprési terület: szétszórtan telepített lakóépületek (családi házak, vil-lanegyedek, falusias jellegű épületek).

Az ipari kéményeket a kijelölt terüle-teken továbbra is a korábbi gyakorlat szer-int tisztítják.

**A TÜZRENDESZETI SZERVEK** fokozott figyelemmel kísérik a jelenlegi kísérlet-sorozatot. Ennek megfelelően az érdekelt kerületek tűzrendészeti parancsnokságai megfelelő utasítást kaptak arra, hogy a megadott szempontok figyelembe vételével vizsgálják ki a területükön előforduló kéménytüzeket, azaz a kéményseprő vál-lalat kerületi kirendeltségeinek vezetőit is vonják be a munkájukba.

E kísérletsorozat befejezése után sor kerülhet az értékelésre. Miután az új sepré-si eljárással lehetővé vált bizonyos mun-kaerő-átcsoportosítás az említett kerüle-tekben, a kéményseprő vállalat végrehaj-tja az 1-es rendelet 111. §-ában előírt 5 évenkénti kötelező füstnyomáspróbát — természetesen egyelőre csak ezekben a ke-rületekben.

E munka tűzrendészeti fontossága az, hogy a füstnyomáspróbák alkalmával el-lenőrizhető a kémények műszaki állapota, és megállapíthatók a kéményhibák, repe-dések, átfújások. Az így felderített — hi-bás — kéményeket a vállalat vakolóbrí-

gádja veszi kezelésbe. A kijavított kémé-nyek újból biztonságosan „működhetnek”.

A Fővárosi Kéményseprő Vállalat csu-pán január és február hónap kb. 3000 ké-mény füstnyomáspróbáját végezte el a VII. kerületben. (A IV. és IX. kerületből még nincsenek ellenőrzött adataink.)

**ÖSSZEZEVE MEGÁLLAPÍTHATJUK,** hogy a vállalat újítóinak és vezetőinek erőfeszítései arra irányulnak, hogy megol-dást találjanak a kéményseprés jelenlegi nehézségeire, és végrehajthassák az 1-es rendeletről reagjáló három feladatokat. Szükségtelen hangsúlyoznom, hogy e köz-érendékű munkájukban ezután is számíthat-nak a tűzrendészeti szervek messzemenő támogatására és segítőkészségére, hiszen a rendkívül szerteágazó tűzrendészeti fel-adataikr egyik fontos részén mutatkozó ne-hézségek megoldásán fáradoznak.

Papp Sándor  
tú. szds.

## Sok kicsi sokra mehet!

EGY-EGY KÉZIOLTÓ beszerzése — más ki-udásokkal összehasonlítva — aránylag nem drága. Ha viszont a karbantartások javítá-suk és tétésük költségeit is hozzászámítjuk, évek során tekintélyes summa kerekedik ki belőle.

A létesítmények azonban sok esetben egy kissé nagyvonalúan kezelik ezt a kérdést, vagy keő hozzáértés hiányában a szüksé-gesnél jóval több készüléket szereznek be.

**MINDENKÉPPEN HELYESELHETO tehát,** hogy a karcaji és a mezőtúri parancsnoksá-gok az ilyen felesleges kiadásokra is kiter-jesztik a megelőzést. Nemrégiben a karcaji Május 1 Tsz egyik üzemegeében és a hán-rolóüzemben találtak fölöz számban ilyen ké-szülékeket, sőt még tűzoltószertár „védelme-re” vásárolt haddal és porral oltókat is fel-fedeztek a karcajiak.

A MEZŐTÚRIAK arra törekednek, hogy ahol lehet, szénsavhóval oltókat szerezzenek be, a jóval költségesebb gázoltók helyett. Ha pedig mégis ez utóbbi szükséges, akkor — rendelés előtt — kérjék ki a tűzoltóság szak-veleményét. A „Magyar-Mongol Barátság” Tsz például ennek alapján a tervezett nyolc helyett csak négyet fog vásárolni.

## Két járásban már megoldották

Juniusi számunk 17. oldalán Különös ügy-ben címmel Szabó József kéményseprő lev-elét kommentáltuk, amelyben a hibás ké-mények átépítésének a TÜZEP részéről fel-merült akadályairól írt, ugyanakkor javas-latot tett a téglabeszerzés egyszerűsítésére. Legutóbbi riportunk során, Tolna megyében járva, érdeklődtünk a levélben, illetve a cikkben felvetettekről.

A megyei parancsnokságon a következők-ről tájékoztattak bennünket: Az érintett két járás — a szekszárdi és bonyhádi — tűz-rendészeti parancsnoksága, illetve kirendelt-sége felvette a kapcsolatot a TÜZEP-pel és megbeszélésük eredményeként olyan megá-lapodás született, hogy amennyiben a ké-ményátépítésre kötelezett a TÜZEP-nél fel-mutatja az I. fokú építési hatóság erre vo-natkozó határozatát, ott minden további nél-kül kiadják részére a szükséges téglameny-nyiséget.

„MENS SANA IN CORPORE SANO”: egészséges testben, egészséges lélek. Ez a régi latin közmondás igen találóan fejezi ki a fizikai és szellemi egészségvédelemnek azt a helyes szemléletét, amelyet már a rómaiak kialakítottak.

Egészség? Mit is jelent ez a szó? Nem is olyan könnyen definiálható fogalom. Általában az élőlények olyan állapotát nevezzük egészségnek, amikor a szervezet minden sejtje, minden szerve hibátlanul és összhangban, harmonikusan működik. E harmónia megbomlása a szervezet megbetegedéséhez vezet. Célunk tehát az, hogy fenntartsuk ezt a harmóniát, az egészséges, kiegyensúlyozott életet, amelyet úgy érünk el, ha tudatosan beállítjuk a munka, a pihenés és szórakozás hármasszövegét.

Ebben az összhangban igen fontos tényező a sport, amely ma már szorosan összefonódik az egészség fogalmával. Bár régebben is ismerték a sport szerepét az egészség védelmében, kihasználása mégis keveseknek jutott osztályrészül, mivel a kapitalista rendszer uralkodó osztályai kisajátították maguknak a sportolás lehetőségét. A szocialista rendszer kialakulása és győzelme azonban megvalósította, hogy az egész dolgozó nép részére biztosított legyen ez a lehetőség. Egyre több és több sportlétesítmény épült, és kialakultak a tömegsport feltételei.

**MA MÁR MINDEN KÖRÜLMÉNY ADOTT** a széleskörű, rendszeres sportoláshoz. Ennek részét képezik a BM sportintézményei, amelyek gazdag lehetőséget biztosítanak az elvtársak testedzéséhez. A BM-dolgozók egészségéről való gondoskodás bizonyítja az a tény is, hogy munkaidejük egy részét egészségük érdekében folytatott testedzéssel tölthetik. Sajnos vannak, akik ezt nem értékelik kellően és elhanyagolják testedzésüket, megfosztva ezzel magukat a sport olyan pozitív hatásaitól, mint:

- a fizikai erő fokozása,
- a vérkeringés és szívműködés serkentése,
- a légzés és anyagcsere gazdaságosabb kihasználása,
- az idegrendszer megnyugtatása és erősítése.

A modern élet a fizikai erő kifejtést lényegesen lecsökkentette. Egyre kevesebb az izomzat igénybevétele; a gépesítés, a munkakörülmények javítása bizonyos elkenyvedéshez vezet. Az életszínvonal emelkedése pedig fokozott kalóriabevitelt eredményez, ami sok esetben meghaladja a szükségletet és káros elhízáshoz vezet. Mindezek a körülmények indokoltá teszik a rendszeres testedzést.

**HOGYAN SPORTOLJUNK?** A sport minden életkorban szükséges és előnyös. Figyelembe kell venni azonban, hogy az edzetlen szervezetet nem szabad azonnal nagy igénybevételnek kitenni, hanem az optimális megterhelést fokozatosan kell elérni. Tehát első elv a fokozatosság. Ha ezt a szintet elértük, tegyük edzéseinket rendszeressé és ez a második elv, mert csak a helyes ritmusosság biztosíthatja a kívánt eredmény elérését, az egészség stabilizálását.

Milyen sportot űzzünk? A számtalan sportág közül mindenki a saját szükségleteinek megfelelőt válassza ki. A kiválasztásnál azonban feltétlenül tanácsos kikérni a kezelőorvos véleményét, aki néhány jótanáccsal helyes irányt szabhat testedzésünknek. Általános elvként azonban elfogadhatjuk, hogy leegészségesebbek azok a sportágak, amelyek szabadban űzhetők és az egész szervezetet egyenletesen veszik igénybe, mint pl. a természetjárás, evezés, úszás, sielés és labdajátékok.

**KÜLÖN MEG KELL EMLÍTENI** a sport jellemnevelő hatását is. A rendszeres sportolás fokozza az akaraterőt, az idegrendszeri állóképességet, a csapatsportok pedig a közösségi érzés kialakítását segítik elő.

Ha a fenti tanácsokat megfogadjuk és nagyobb gondot fordítunk testedzésünkre, rendszeresen sportolunk, akkor a testnevelés egészségünket fejlesztő, a betegségeket megelőző hatásos és eredményes eszközzé válik.

Dr. Nagy Lajos  
ro. szds.

Mire Zalavári Margit és

Julianna a helyszínre értek, már lában állt mind a négy gazdasági és Gyorsan tört ki a tűz, rohamosan tárt ki a Fodorék, Babelék meg a tsz ud nagy volt a zűrzavar. A korábban érők — kinek mi akadt a kezébe — teni próbálták, de nem sok sikerrel, a vödör vizek mit sem értek a me épületek védelmében.

Néhány embernek eszébe jutott a oltók fecskendője. Elrohantak a szer és kézzel elvontatták a kocsit. A tön diófán száradtak (előtte való nap viz korlat volt). Azokat is lecibálták, irány a Petőfi utca! A kellő szaké hiánya vagy az idegesség okozta tán, fordítva álltak a kútra a fecskendőv ez lett volna a legkisebb baj. A nagy ott kezdődött, hogy hiába izadtak a mórudaknál, a sugárnál alig jelent valami víz, hiányoztak ugyanis a t gyűrűk, és amit a tetőre szántak, az pocspárokna folyt szét az udvar nagy keserűségükre.

Az elsőnek érkező két tűzoltólán ismerte a veszélyt, kiabálásuk az elveszett a kavargásban. Egynéh hallották ugyan a kétségbeesett figye tetést, hogy fordítsák meg a fecsk és tömítsék el a kapocspárokat, de körülmények között még dühösítő is hogy mit kiabál ez a két bejedit lá el is küldték őket valahová nagy ide gükben... Margitot, Julikát és a k odaérkezett Szentes Erzsit, Forrai Galambos Erzsit, Kerekes Margitot, Ibit nemigen zavarták az ingerül szólsók. Arrább tolták az akadém kat, átszerelték a kocsifecskendőt, é hány másodperc múlva már Zalavári git irányította a sugart a tsz-istálló jén Jakab Julika segítségével. A tö meg majd a lelküket adták ki a n rudaknál, amíg néhány férfiember nem tért, és át nem vette tőlük. A is megtörtént az „örségváltás”. Nag ván általános iskolai igazgató és Ha Sebestyén tsz-tag vette át a sugár v sét a két agyonázott, fáradt lánytól.

Persze a lányok utána sem tétlenk. Vödörket keritettek, és a negyedik, ö szomszédból ingajaratban, azokkal lá ták a tsz növendékistállójának a te hogy elejét vegyék a tűz átterjedé míg nem valakinek eszébe jutott, ho db növendék hizóbika van veszélyb istállóban.

**Mu már nehéz lenne megá tani,** hogy kik voltak az istállóba ber első férfiak, az viszont kétségtelen, h helyszínen levő lányok pillanatokon megkezdtek a riadt jószágok átter a tsz két házzal arább levő másik ú jának udvarára...

A Petőfi utca 103 és 102 számú há dasági épületeinek tetőzete leégett. I tő: tűztávolság, de még tűzfal sem köztük, s hogy a két szomszédos nem égett le, az is csak annak köszö hogy oromfaluk (mert erre felé a tűz merellet) téglából épült, és mind épületet állandóan locsolták.

Délután 1/2 5-ig tartottak a munká Akkorra múlt el a veszély, de addig denki kitartott, a lányok is mind a Igaz, alig ismertek egymásra, de mi

# helytállással...

kette őket az ilyesmi, az a jó, hogy a nem terjedt tovább...  
Egy hónap távlatából már mindannyian nyugodtan beszélnek róla, de csak

na fel a tetőre, most pedig észre sem vette, hogy ott van, csak a tűzre gondolt.

Hősök? Nem. Egyszerű önkéntesek, akik két, három, négy éve úttörőként kezdtek



Mindegyikük ilyen kerámia-készletet kapott a járási tanácstól

— És meddig?

— Az már más lapra tartozik — válaszolják...

De akkor is ott az utánpótlás

— az úttörők közül —, akik ugyanolyan lelkesek, mint ők voltak annak idején. Persze, egyelőre az utódok is „csak” lányok...

Ha viszont majd ezek is hozzájuk hasonlóan végzik a munkát, akkor nem lehet baj Bonyhádvarasdón, ebben a hatszázegynéhány lélekszámú kis községben, ahol öreg ugyan a szertár és a felszerelés, de a tűzoltógarda fiatal (tizenkilenc éves a legidősebb); az utánpótlás is lelkes, és ami ugyancsak lényeges: Domokos József vb-elnökre (maga is 1947 óta önkéntes tűzoltó) és Kálmán István parancsnokra van bízva, hogy ez a közösség miként dolgozik majd a jövőben.

beszteri

A tüzeset helyszíne, ahol sikerült megállítani a tovaterjedést



Zalavári Margit



Szentes Erzsébet



Forrai Erzsébet



Galambos Erzsébet



Jakab Julianna



Kerekes Margit



János Ibolya



Domokos József vb-elnök



Kálmán István parancsnok



Nagy István igazgató-tanító



zdetben, mert azután tűzbe jönnek az lélekektől.

— Milyen érzés volt akkor? — kérdezzük. Ir nemigen emlékeznek rá. Félték? Azt hiszik, igen. Zalavári Margit annak előtte világ minden kincséért sem mászott vol-

az iskolában. S mivel a község adottsága olyan, hogy odahaza kevés a férfitem- ber, ma elsősorban rájuk hárul a tűz elleni védekezés feladata.

— Szívesen végzik?

— Igen.

Látszólag szinte magától értetődő, hogy csak az előtte lyének elmúlása után kell megkezdeni a víztelenítést, a helyzet tárgyilagos megítélése azonban a gyakorlatban jóval utóbb. A körülmények kényszerítő hatására ugyanis szubjektív tényezők is közrejátszanak annak eldöntésében, hogy a tűzoltóság megkezdje-e, vagy pedig későbbi időpontra halasztja a munkálatokat. A Vas megyei példa is bizonyítja, hogy a józan értékeléssel az ilyen szubjektív mozzanatok túlnyomórészt kiküszöbölhetők.

## Az árvízvédelmi bizottságok

célszerű intézkedő hatások a tűzoltóság beavatkozására is tulajdonítható.

figyelemre méltó határozottsággal jelölték ki munkaterület feladatait, és csak ott folytatták szivtatást, ahol biztosították ennek sikerét.

A rendelkezésre álló erőkkel való gazdálkodás fontos szerepet játszott a munkák megkezdésében. A Vas megyei árvízvédelmi bizottság például a károk felmérésekor 100 kismotorfecskenővel és a kezelésükhöz szükséges létszámot a tűzoltóságtól. Ez az igény azonban érthetően erősen megalapozottan a megyei parancsnokság lehetőségeit, így a szomszédos megyék és Budapestre is kérték segítséget. Az ár levonulásának és a vízszint csökkenésének elhúzódása nem tette lehetővé a tűzoltóság gyors megkezdését. Ezt a körülményt is figyelembe véve értékelték a helyzetet elvtársaink, és ezáltal lehetővé vált a kértnél kevesebb erővel is eredményesen végrehajtásuk adataikat. A Győr megyei parancsnokság ugyancsak szemérményeket ért el a kismotorfecskenőkkel és gépjárművekkel való gazdálkodásban.

Az áradat nagy mennyiségű vizes homokot is sodort magával — mint tudjuk — a homokkal szennyezett víz régebben igénybe veszi a szivattyúkat meg a légtelenítő berendezéseket. Az árvízvédelmi munkákba bevont kismotorfecskenők és kismotorfecskenő szivattyú — gyakorlati tapasztalatok szerint a homokos víz 18—20 órai szivtatása után erősen megkopnak, megjavításuk esetén alkalmasak ismét tűzoltói célokra. Ezért arra kell törekednünk, hogy lehetőleg minél kevesebb időt töltsenek a szivtatásban, viszont a működő kismotorfecskenők a szükséges idő alatt valóban üzemképesek legyenek. E célból ilyen alkalmakkor okvetlenül gondoskodni kell a kismotorfecskenők előforduló, de néhány órai munkával megszüntethető hibáinak kijavításának lehetőségéről, vagyis a szükséges javító munkálatokról. Ezt a feladatot a Vas megyei parancsnokság központi segélybizottságai teljes mértékben, a Győr megyeié pedig saját erőből megoldották. Ennek tulajdonítható, hogy az általuk végrehajtott szivtatásokat — a korábbi árvizektől eltérően — nem kismotorfecskenők tömeges meghibásodása és a gépjárművek leromlása.

## A Vas megyeiek

a munkálatok elvégzéséhez szükséges erők körülbiztosított megkezdésében is jó példát mutatott. Mint említettem, más egységek segítségére siettek. A budapesti, Soproni és Győr-Ménfőcsanak megyei tűzoltóságok is segítségükre siettek. A budapesti, Soproni és Győr-Ménfőcsanak megyei tűzoltóságok is segítségükre siettek.

Zala megyei tűzoltókkal megerősített helyi erők 5+2 fővel a szivtatást megkezdtek. Ezeket egyenként Csepel tehergépjárművel 800-as kismotorfecskenővel és a szükséges szívó- és nyelőcsővel felszerelésekkel látták el. A parancsnok és a gépkocsivezetők 5 kismotorfecskenő-kezelő működött, s önálló területi feladatokat kaptak. A szükséges segéderőt a tanácsok vagy a helyi lakosság biztosította. Ez a szervezési forma egy-két helyi problémát megoldva, bevált a lakosság az esetek döntő többségében segítségül hívta a felszerelések egyik helyről a másikra való átszállítását. Ennek eredményeként mindegyik gépkezelő naponta munkát szivathatott ki.

Meg kell említenem, hogy ugyanakkor több körülmény is megnehezítette a munkálatokat. A legtöbb nehézséget a szivtatás vezeték megszerelése, a szűrő használata és elhelyezése okozta. A 110-es szűrők például különösen az alagsorok, pincék vezetékei esetében gyakran eltömődtek a vízben levő szalmától, fagyos rongytól, papírtól vagy más szennyező anyagoktól. A kismotorfecskenő-kezelők általában csak a vízszállítás teljes megkezdésekor figyelnek fel a szűrő részleges eltömődésére. A szűrő részleges eltömődésekor viszont a szállított vízmennyiség fokozatosan csökken. Ez igen károsan hat a munkálatokra, mivel a munkások időt töltenek a szűrővel sokszor kétszer annyi ideig tart a munkát, mint szükséges. A gépkezelőknek ezért a jövőben jóval nagyobb gondot kell fordítaniuk a szivóvezeték és a szűrő megfelle

A lakosság messzemenően segít a kismotorfecskenő megszerelésében

## Az Alpokban eredő

dunántúli folyók vízgyűjtő területére lehullott nagy mennyiségű csapadék Győr-Sopron és Vas megyében is árvizeket okozott. A mentési és védelmi munkálatokban kitűnt a lakosság messzemenően segít a kismotorfecskenő megszerelésében. A mentési és védelmi munkálatokban kitűnt a lakosság messzemenően segít a kismotorfecskenő megszerelésében. A mentési és védelmi munkálatokban kitűnt a lakosság messzemenően segít a kismotorfecskenő megszerelésében.

Odaadó munkálkodásukkal is tanúsították: méltán szolgálhatnak rá a lakosság bizalmára és megbecsülésére. Tevékenységük során jó néhány értékes és ezért okvetlenül megiszivlelendő tapasztalatot szerezhettünk. Ezek közül kívánom megemlíteni a következő legfontosabbakat.

A különböző szintű árvízvédelmi bizottságok végig kézben tartották, és kellő gyorsasággal, igen szakszerűen irányították a munkálatokat, ez a tűzoltóság tevékenységét is nagyban segítette. A bizottságok hatékony munkájában nagy része volt annak is, hogy a területileg illetékes tűzoltóparancsnokok is részt vettek munkájukban. Ezáltal ugyanis biztosítható a tűzoltóegységek szakszerű, hatékony, kellő időben s helyeken történő bevetését. Ennek köszönhető, hogy viszonylag kis létszámmal is igen nagy feladatokat sikerült végrehajtaniuk. Ismét bebizonyosodott tehát, hogy a szervezetség valóságos megsokszorozhatja erőnket. A legtöbb esetben a helyzet reális értékelése alapján működtek elvtársaink, tehát csak akkor és csupán ott kezdték meg a vízszivtatást, ahol az ár elvonulása, illetve a talajvízszint állása már lehetővé tette.

Ültetés fogás a kismotorfecskenő szállításának és megszerelésének megkönnyítésére

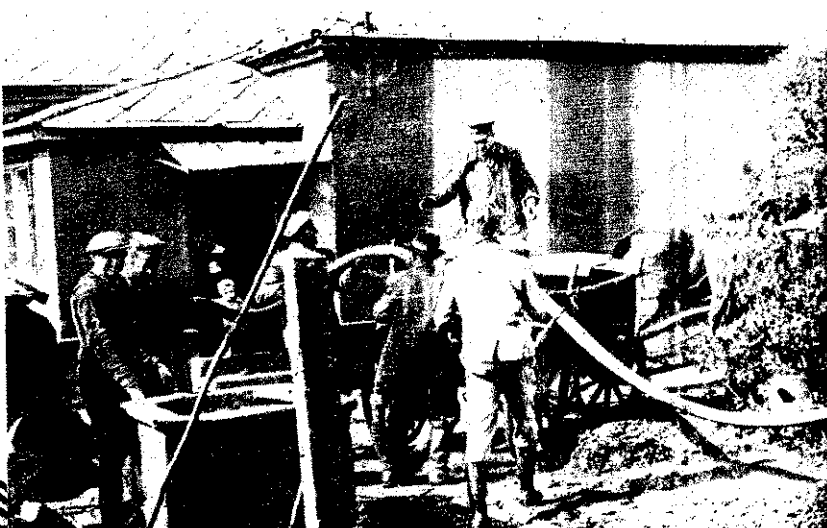



# Ány tapasztalatáról

sére, s ha bizonyos működési idő múltán a szállított víz tisztaságát észleljük — ami egyébként szemrevételezéssel is jól igazítható —, meg kell tisztítaniuk a szűrőt, a szivóvezetéket, és át kell helyezniük. Gyakori eltömődés esetén célszerű megváltoztatni a szivótömlők helyét, és ha erre lehetőség van, akkor nagyobb méretű fonott kosárban kell elhelyezni a szűrőt.

Főbb helyen tapasztaltuk, hogy az említett hibából adódó idősebb lektüzdésére vagy azért, mert csekély volt az elszívandó víz mennyisége (tehát nem merült el a szűrő) miatt a kezelő nem kapta rá a szűrőt a szivótömlőre. Ez igen súlyos következmények-járhat, mivel a szűrő nélküli szivást az ilyen munkálatok nagyobb hibaforrása, és ez okozza a legtöbb géptörést. Éppen ezért a legszigorúbban meg kell tiltani.

## léhol indokolatlanul

meghosszabbították a nyomóoldali vezetéket; osztóval, sugárcsővel folytatták vagy pedig megtörték a nyomóvezetéket, sőt az utóbbit feleslegessé szűzúra szerelték meg. Ez is igen helytelen megoldás, hiszen a szivóvezetékek végzett vízvezetéknek a lehető legkisebb méretű ellenállásra kell törekedni, ami viszont csak a lehető leghosszabb nyomóvezetékekkel valósítható meg. A nyomóoldali ellenállás minimumra csökkentése kedvező esetben akár 50%-kal javíthatja az elszívási teljesítményt.

Ideai tapasztalataink is arról bizonykodnak, hogy kapcsolatos problémáink alapvető problémája továbbra is sok gondot okoz. A szivóvezetékek átvizsgálása, a szivóvezeték tisztítása, a szivóvezeték tisztítása, de távolról sem gazdaságos. Kismotorfecskentőket viszonylag kis mennyiségű és tiszta víz 8—10 atm nyomástörő szállítására készítették. Az átvizsgálási célszivattyúk szemben alacsonyabb nyomással, de nagy mennyiségű és szennyezett víz szállítására is alkalmasak. Az átvizsgálásban használt tűzoltószivattyúk a legkörültekintőbb gondosság ellen is igen gyakran meghibásodnak, soka géptörés fordul elő, és az üzemóra az első gépfelhasználás foka többszöröse a tűzoltásra a gépjárművek elhasználódási mértékének.

Mindez igen sokrétű kérdéseket vet fel. Ezek főleg az átvizsgálás gazdaságosságával a műszaki nehézségeivel függnek össze. Leginkább azok a műszaki kérdések tekinthetők át, amelyek a mai színvonalán egyben gazdasági problémákat is jelentenek.

Az átvizsgálás gazdasági vonatkozásai közül kétségtelenül a tűzoltószivattyúk szabályozása, a védőgátak építése és a telepített tűzoltószivattyúk a legjelentősebbek. A mozgatható szivattyús csoportok beszerzése jelentős gazdasági erőket köt le, s az átvizsgálás kiadásai között csak másodsorban említhető. Az átvizsgálás ugyanígy lényegében gazdasági probléma és ezért cél- és elsősorban ilyen szempontból vizsgálni és elemezni. Ennek az elkerülhetetlenül felvetődnek azok a problémák, amelyek a tűzoltás és a károk mérséklésére irányuló erőfeszítések gazdaságosságával függnek össze. Átvizsgálási célokra nyilvánvalóan a tűzoltószivattyúkat kell használni, illetve beszerezni. A tűzoltószivattyú elvtársaink több ízben is felvetették: a BM P miért nem szerez be ilyen speciális átvizsgálási szivattyúkat.

## I felelet egyszerű.

Az átvizsgálásra való felkészülés az Országos Vízügyi Főigazgatóság feladatkörébe tartozik, nem pedig a tűzoltóságba, jóllehet, jelenleg — és előreláthatóan még hosszú évekre — a tűzoltófecskendők nélkülözhetetlenek ilyen munkálatokhoz. Figyelembe kell vennünk azonban, hogy a vízügyi szervek állománya, s ezzel együtt mobilizálható szivattyúinak száma és a szivattyúk teljesítménye fokozatosan növekedik. Ezzel viszont bizonyos mértékben csökkenthetjük a tűzoltógépek igénybevételének gyakoriságát és időtartamát. Mezőgazdasági területek víztelenítésére és a városi területek víztelenítésére, amelyek során a mi gépeink csak igen kis hatásokkal működhetnek, ma már ritkábban kerül sor, és inkább elárasztott belső területek, lakó- és üzemépületek víztelenítésére, kútak tisztítására korlátozódik. És ez mindenképp kívánatos. Itt kell megjegyezni, hogy a szabványos átvizsgálási szivattyúk sok esetben nem alkalmazhatók épületek, alagsorok, alagsorok víztelenítésére, s a munkálatok csak a mi felszereléseinkkel végezhetők el.

Gazdasági és társadalmi fejlődésünk folyamán életünk minden területén egyre inkább tisztázódnak feladatok, ami kétségtelenül tartozik a tűzoltóságra is. Joggal remélhetjük tehát, hogy nemcsak a feladatainkat határozzák meg egyértelműen, hanem a végrehajtásukhoz szükséges felszereléseket is folyamatosan megkap-

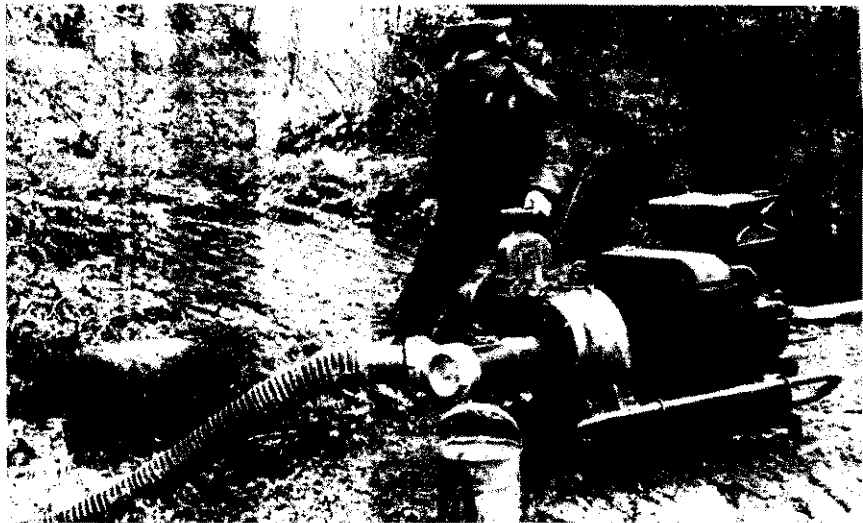

Az utcator víztelenítésére 3000 liter vizet szivattyúzott be a kismotorfecskendő.

juk. Tekintettel arra, hogy e rendezés formája és időpontja jelenleg nem látható előre, olyan közbeeső műszaki megoldásokkal is foglalkoznunk kell, amelyek lehetővé teszik, hogy fecskendőink a mostaninál kedvezőbb hatásokkal működhessenek az átvizsgálásban. Ilyen kézenfekvő megoldás lehetne, ha kettős rendeltetésű, vagyis tűzoltási és átvizsgálási célra egyaránt alkalmas szivattyúkat gyártanának. Jelenleg több külföldi vállalat gyárt olyan kismotor- és gépjármű-fecskendőt, amely egy-két órai munkával átvizsgálási szivattyúzásra szerelhető át. A Magirus-cég 800-as kismotorfecskendőt például kb. 1 órai munkával átalakíthatjuk 3000 l/perc teljesítményű átvizsgálási szivattyúkká. Az ilyen kettős rendeltetésű kismotorok gyártási költségei kb. 15%-kal magasabbak a normál kismotorfecskendőkéinél.

## Ha az adatokat

összehasonlítjuk a mi MÁVAG 800-asunkéval, a következő képet kapjuk. Ezek a kismotorfecskendők teljesítményi fordulaton (N=3200/perc) 2 atmoszféras nyomással mintegy 1300 liter vizet szállítanak percenként. Ha azonban átvizsgálási járókereket és vezetőkereket a fecskendőbe, ahok a névleges fordulaton két atmoszféras nyomással kb. 3000 l vizet szállíthatnak.

Az ideai rendkívül csapadékos időjárás és az árvizek tapasztalatai is aktuálisak teszik az átvizsgálási szivattyúkkal kapcsolatos műszaki problémák felvetését. Az elmúlt 10 esztendő folyamán, kivéve az 1958. évi téli jégárt meg az 1963. évi belvizeket, tartós nagy kiterjedésű árvizek nem érték hazánk területét. A védelmi kérdésekkel való foglalkozás tehát érthetően némileg háttérbe szorult. Az ideai rendkívüli események azonban ismét és sürgősen tüntetik napirendre ezeket a kérdéseket. Mostani helyzetünkben azonban a meglévő felszereléseinkre kell támaszkodnunk és velük kell biztosítanunk a maximális hatások elérését. A kedvező Vas és Győr megyei tapasztalatok szerint is joggal reménykedhetünk abban, hogy sikerrel megoldhatjuk ezt a feladatot is.

KESZTHELY ANTAL  
tű. alez.

A Központi Járómuhely dolgozóinak a Vas megyei parancsnokával.

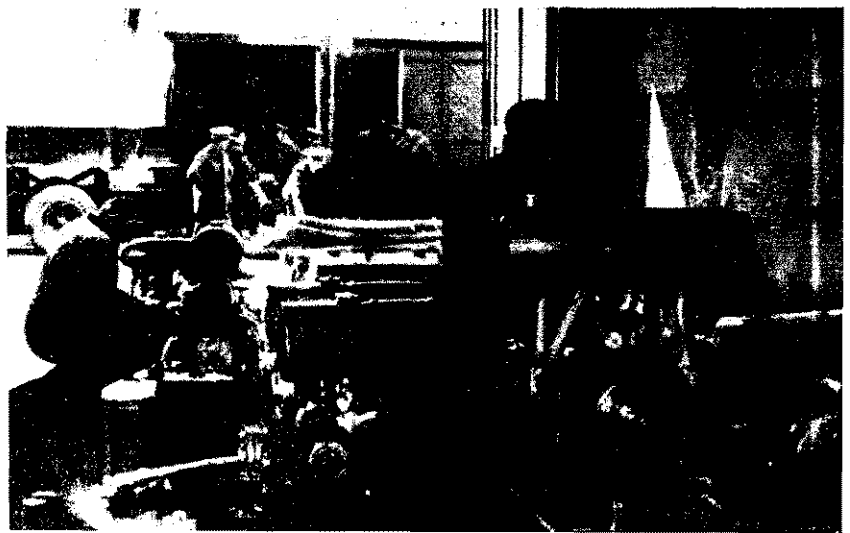

# Melyik a legjobb módszer?

## Vitázró közlemény

Fekete Gyula szds. elvtárs cikke méltán keltett élénk visszhangot mindannyiunkban. Néhány olvasó a Magyar Tűzoltó Nyilvánossága előtt is kifejtette véleményét, és területének tapasztalatait általánosítva — igyekezett javaslataival választ adni a cikkben felvetett gondolatokra.

A szerző és a hozzászólók írásai véleményem szerint nemcsak ösztönözték a segítőkészségükről, hanem a kapcsolatos feladatok bonyolultságáról is tanúskodnak. A hatósági intézkedéseknek ugyanis közismerten csupán másodlagos szerepük lehet a gyermekjátékból keletkező tüzek megelőzésében, hiszen elsősorban hatékony felvilágosítással lehet és kell is elérnünk a kívánt eredményeket. Ennek módszerei azonban akárcsak szerte a világon, még nálunk sem eléggé tisztázottak.

Eppen ezért a következőkben rá kívánok világítani a probléma néhány eddig kevésbé hangsúlyozott összefüggésére, s ennek kapcsán szeretnék reflektálni a több hónapon át tartott vita során felvetődött egy két megállapításra. Mindezt távolról sem a teljesség igényével teszem, s úgy gondolom, abban valamennyien egyetértünk, hogy ezzel még korántsem tekinthető lezártnak a téma, s továbbra is állhatatosan keresünk és alkalmazunk kell minden használható módszert célunk elérésére.

### Mit mutat a statisztika?

A gyermekjátékból keletkezett tüzek száma hazánkban is jelentős. Ráadásul a tüzesetek közül éppen ezek követelik a legtöbb emberéletet. Száz tüzeset közül átlagosan tizenötöt gyermekek okoznak. Az elmúlt évben például összesen 694 esetben gyújtottak fel házat vagy pajtát, sérült, lakást és teteket ki közvetlen veszélynek millió értékűeket. De még ennél is szomorúbb, hogy csupán 1964-ben 53 gyermek halt meg, illetve szenvedett sérülést tüzeset következtében.

A statisztikai adatok azonban e szomorú tények ellenére propagandamunkánk bizonyos sikereiről is tanúskodnak. Ezért az az észrevétel, amely szerint: „... az élet minden területén előre jutottunk, ugyanakkor azonban a gyermekjáték okozta tüzek biztonságos megelőzése terén még mindig egyhelyben topogunk”, országosan igazán nem általánosítható, jóllehet teljesen indokolt a hozzászóló türelmetlensége. Annál is inkább, mivel propagandatevékenységünknek is van némi szerény része a statisztika kedvezőbb alakulásában. 1953—1963 között még minden negyedik tűz gyermekjátékból keletkezett, és számuk évenként nemritkán az 1200-at is elérte. 1959-ben az ebből a szempontból egyik legkritikusabb esztendőben, 1252 ilyen tüzeset keletkezett. Abban az esztendőben ez az ok idézte elő az összes tüzek 28%-át, 1964-ben azonban 16,2%-ra csökkent a gyermekjáték-tüzek aránya.

Szerénytelenség nélkül állapíthatjuk meg tehát, hogy valamelyest előre jutottunk, noha korántsem lehetünk elégedettek az elért eredményekkel, mivel igen sok megyében az országos átlagnál jóval több tüzeset keletkezett gyermekjátékból, s így a fejlődés korántsem egységes és töretlen. Nógrád megyében például tavaly 100 tüzesetből „csak” 8-at okoztak a gyerekek, Borsod megyében viszont 17-et, Szabolcsban pedig már 31-et. Valamennyiünket el kell gondolkoztatniuk ezeknek a számadatoknak.

Egyetlen cikk keretében természetesen nem foglalkozhatunk a vita során elhangzott valamennyi észrevétellel, s mint már jeleztem, csupán a legfontosabbakhoz kívánok hozzáfűzni néhány megjegyzést.

Az egyik hozzászóló többek között felvetette: „Ha ismertek a gyermekek által okozott tüzek okai, miért történhetnek mégis ilyen tüzesetek. A figyelmeztetések időben és nyomtatékosan elhangzanak, úgy látszik, eredménytelenül. Mi mégis a probléma?” Az okkal kapcsolatban egyértelmű az állásfoglalás abban, hogy a gyermekjátékból keletkező tüzek két alapvető oka

vezethető vissza. Ez rendszerint együtt is jelentkezik: nem biztosítják a gyermek megfelelő felügyeletét; a szülők a tilalmi rendelkezések ellenére sem zárják el a gyújtóeszközt, s ahhoz a gyermek könnyen hozzáférhet. Ezzel a megállapítással messzemenően egyetérthetünk. Ezek az okok ugyanis vitathatatlanul valamennyi ilyen tüzeset keletkezésében szerepet játszottak. A kérdés vizsgálata azonban megítélésem szerint mélyebb, alaposabb elemzést követel. Egyrészt azért, mert az okok ismerete önmagában még távolról sem elegendő a megszüntetésükhöz, másrészt pedig nem elégedtünk meg pusztán végső megállapításokkal.

Ami a felügyelet, az ellenőrzés szükségességét illeti, a válasz egyértelmű: valamilyen formában minden családban okvetlenül meg kell oldani a kisebb — főleg a hat éven aluli — gyermekek állandó felügyeletét. De nem hagyhatjuk figyelmen kívül az adott terület övodai, bölcsődei viszonyait, társadalmi kapcsolatait, az emberek egymás iránti segítőkészségét. Valamennyiünk előtt ismeretes, hogy ma még eléggé nehezen leküzdhető, s jórészt objektív nehézségek gátolják a gyerekek biztonságos felügyeletét. Úgy érzem, a probléma egyik legfontosabb összefüggésére mutattak rá azok, akik felvetették a kérdést: vajon propagandánk elegendő-e, jó irányban hat-e és valóban eljut-e azokhoz, akiknek leginkább szánjuk, s ha igen, milyen formában, és éri-e a megfelelő hatást? Ez annál is inkább figyelemreméltó észrevétel, mivel meglátásom szerint hatékonyságaink egy része eddig nemigen foglalkozott e kérdés vizsgálatával. Pedig kétségkívül jelentős mértékben ettől függ a megelőzés hatékonysága.

Eppen ezért a kérdés eleve elértébe tapint rá az a megállapítás, hogy a tüzet okozó gyerekek szüleinek egy része nem is hallgatja a községi hangos híradó felhívását (mert távol van a lakásától, nem tartózkodik a faluban, vagy egyszerűen nem is érdeklődik), s ráadásul tüzrendészeti előadásokon vagy kiállításon sem vesz részt, újságot egyáltalán nem vagy csak ritkán olvas, sőt némelyik még rádiót sem hallgat. Pedig éppen a szülőknek ezt a réteget kell figyelembe venni, hiszen jórésztük fel sem ismeri a veszélyt. Elsősorban hozzájuk kell eljutnia propagandáinknak.

### Hatásosabban, meggyőzőbben!

A szülők többsége valamilyen formában már kétségtelenül hallott az ilyen tüzek miatt bekövetkezett tragédiákról. Számos példával is bizonyíthatnánk, hogy sok esztendőben tudták: rendelet írja elő a gyufa

elzárását, mégsem vigyáztak a gyermekre. Mi ennek az oka? Az nem kétséges a jövőben feltétlenül fokozni kell a felvilágosítást a tragédiák megelőzésére, de ehhez nemcsak a felvilágosítás kell, hanem a megelőzés is, azaz a tüzesetek megelőzése érdekében minden rendelkezéshez hozzáférhető eszközöket (sajtó, rádió, film, plakát, detszeti előadás, hangos bemondo, stb.). Az sem képezheti vita tárgyát a társadalmi szervezetek (tanácsok, as Népfront, nőtanácsok), valamint a pedagógusok, s az önkéntes tűzoltósok sokkal jobban be kell vonnunk a tüzesetek megelőzésébe. A hozzászólók ilyen vonatkozásban is jogosan szorgalmazzák még több gonda-kiadvány megjelenését.

Ugyanakkor szólnunk kell arról is, hogy a felvilágosító munkánk esetenként nem éri el a kívánt hatást, még eléggé meggyőző. Vajon megfelelő-e a felvilágosítás a sajtóban, rádióban vagy előadások formájában, illetve általánosítva foglalkozunk gyermekjátékból keletkező tüzesetek megelőzéséről, vagy azt vetjük fel, hogy a gyermek tüzesetek megelőzéséről még mindig sok tüzet okoznak? akkor sem lehet igazán meggyőző a felvilágosítás, ha az adatokkal is érveljük. Kérdéses, vajon elegendő-e csupán hangoztatni, hogy a szülők nem tudják a gyermekek felügyeletét, s így a gyerekek szerettel játszanak a tüzzel, a gyerekek a megállapításokat még nem teszik igazán „élővé”, ha a helyi — megyei — tüzesetek adatait előadók formájában egyszerűen felolvassák. A tájékoztatókat a szülők, a pedagógusok meghallgatják ugyan, egyet is értenek, s akkor, a hallottak hatására leggyakrabban belátják, hogy e tekintetben is meg kell erősíteni a gyerekekkel. A meggyőzőbb a mondottakat, az ilyen felvilágosítások közülük egyszerűen átrendeződnek felettük...

A szülők jelentős része — ezt sok tapasztalatunkból is tudjuk — még az elfogultságra. Fel sem tételezünk, hogy mindez amiről hallottak, vagy így általánosítva figyelmeztetjük a gyerekekkel is megtörténhet. Soha nem vagy édesanya határozatlanul elmondja, hogy gyermeke nem „gyufázik”, hanem tüzzel, de aztán sajnos esetenként ellenkezője derült ki.

Néhány esztendővel ezelőtt az egyik városban (később egy községben is) a tűzvédelem, illetve az önkéntes tűzoltók gyűlése, hogy nagyobb gyerekek a játszani, és néhányan közülük doháztak is. Eszrevételeket emondottak az iskolai tanároknak, s kérték: szólítsa fel a pedagógusokat, hogy foglalkozzanak ezekkel a gyerekekkel, és szüleit figyelembe is hívják a veszélyre. Az egyik osztályfőnök megígért a gyerekekkel, s kérdésére, hogy milyen módon van gyufa vagy cigarettacsomagok elkerültek a zsebekből a cigaretták, a gyufásdobozok. A pedagógus, megígértette a „talált tárgyakat”, a gyerekeket a nevüket.

A legközelebbi szülői értekezletre a következőképpen kommentár nélkül hívták a gyerekek és az apákat, s azon a tárgyaláson a gyerekek megjelentek... Amikor a gyerekek megaviselete, az önkéntes tüzoltók, hogy milyen ártalmatlanul a fiatal szervezetre, s ráadásul a szerencsétlenség okozója lehet, a játszani a gyerekek, mert a szülők hozzáférhető helyen hagyják a gyerekek kezébe. Ismertették a jó néhány olyan esztendőket, amikor a gyufa vagy cigarettacsomagok elkerültek a zsebekből a cigarettacsomagok, a gyufásdobozok. A pedagógus, megígértette a „talált tárgyakat”, a gyerekeket a nevüket.

akát a gondatlan felnőtteket is, akik döm magatartást tanúsítottak. De te-lyugodtnak érezték magukat, s nem bizonygatni, hogy az ő gyerekük nem el ilyen csínytevést. Annál nagyobb megdöbbenésük, amikor az osztályfőnök int a katedra elé szólította őket, és át-klik a gyerekek által aláírt gyufa- és as dobozokat. Ilyen helyzetben azután val határozottabban kérhette őket, hogy k meg a hallottakat...

ze csak félmunkát végzünk azzal, upán a veszélyre figyelmeztetjük a st, s nem magyarázzuk meg ugyan-miért játszanak a gyufával és a a gyerekeik, vagyis mi kelti fel a nti érdeklődésüket, és ezért milyen gekre figyeljenek fel, s hogyan ne-fiukat vagy lányukat arra, hogy a és a tűz nem játék.

nez a gyerekekre is vonatkozik. szetesen életkorukat és egyéb körül-üket figyelembe véve kell kioktat-üket a tűz veszélyére. Az a cél, a gyerek önként álljon el a tűzzel itéktől. Megfelelő nevelés hiányában elítélhető-e az a hat, tíz éves kis-, aki azért „tűzeskedik”, mert únja szokottak, s ezért valami érdekessel átszani? Egy ilyen kicsi gyermek még en felfogni, mennyi baj és kár szárt az efféle játszadozásból. Erről- ként, közvetlen tapasztalatok hiá-n sok esetben még a szülők sem al- nek fogalmat. Ha viszont az édes- és édesanyák megértik — és az ese- bőségében a kellő felvilágosítás hatá- neg is értik — a gyerekekkel való fog- ás fontosságát, akkor kevésbé va- í, hogy ilyen okból tűz keletkezzen jukban.

### szülők fel a gyerek érdeklődését!

megelőzés egyik legfontosabb felada- gy a szülők megértésük: magatartá- l semmiképpen sem szabad felkel- : gyermekük tűz iránti érdeklődését. saládnál egészen természetes, ha az ágyújtás előtt — talán a gyerek ké-

részére, esetleg jószántából — odaadja a gyufát vagy az öngyújtót gyerekének, hogy ő adjon neki tüzet, s meg büszke is erre. Másutt tűzokádó sárkányról, felelme- tes lángokról mesélnék, vagy éppen fil- men, cirkuszban lát tüzet a kisgyerek. De ahol nem tapasztal ilyet, még ott sem teljesen kiküszöbölhető, hogy nap mint nap lássa a gyufa használatát. Ne csodál- kozzunk ha már pusztán ez is felkelti a tűz iránti érdeklődését, sőt működésbe hozza fantáziáját, s ennek hatására min- den rossz szándék nélkül maga is ki akar- ja próbálni a tüzgújtást, hogy utánozza a felnőtteket. Súlyos mulasztás, ha nem hívjuk fel a szülők és a pedagógusok fi- gyelmét ezekre a körülményekre.

Mindebből világosan következik: a gyúj- tóeszköz elzárása önmagában még koránt- sem biztonságos megoldás. Általánosság- ban egyetérthetünk ugyan azokkal a hoz- zárássalakkal, amelyek a gyújtóeszköz el- zárását tekintik a védekezés legbiztosabb eszközének, de az ebből levont következtetéseket csak bizonyos fenntartással fo- gadhatjuk el. Ennek a módszernek a kizá- rólágossága, véleményem szerint, csak ott hatásos és egyben nélkülözhetetlen köve- telmény, ahol a gyermek életkora nem ha- ladja meg a 2—6 évet. Persze már ebben a korában sem hanyagolhatjuk el a fel- világosítását. Borsod megyében például 1964-ben éppen az ilyen kicsiny gyerme- kek okoztak tüzet 32 esetben játékukkal. Figyelembe kell vennünk azonban, hogy nem csupán ebből a korosztályból akad- nak „elkövetők”. Ugyanebben a megyében például már 33 alkalommal 6 éven felü- liek is „gyújtogattak”, s közülük 16-an 9 évesnél idősebbek voltak.

Az egyik hozzászóló azt javasolja, hogy szerkeszzenek olyan gyufatartókat, amely- lyek felszerelhetők a tűzhelyekre vagy a falra; a gyufát könnyen kivethetjük belü- lük, de csak a gyermek által el nem sajátí- tható szakértelmével. Nem hinném, hogy ezzel célt érünk. Nehezen elkép- zelhető ugyanis, hogy ahol nem értették

meg, vagy nem ismerték fel a veszélyt, s ezért nem zárják el a gyufát, ott éppen ennek jóval költségesebb és bonyolultabb megoldását alkalmazzák. Ahol a szülők dohányoznak, vagy a főzés, esetleg világí- tás miatt elengedhetetlenül szükséges a gyufa használata, ott sohasem küszöböl- hető ki teljesen, hogy gyújtóeszköz kerül-jön a gyerek kezébe. Nem beszélve arról, hogy a gyerekek más módon is hozzájut- hatnak a gyufához. A javasolt megoldás egyértelmű lenne azzal, ha a közlekedési balesetek megelőzése céljából pl. megtilta- nánk a gyerekeknek, hogy az utcán egye- dül közlekedjenek, vagy a téren játssza- nak.

Arról sem feledkezhetünk meg, hogy a mai gyerekek, városban és falun egyaránt, jóval önállóbbak mint annak idején mi vol- tunk. Nevelési szempontból csak helyesel- hető, és némely családban esetenként szinte nélkülözhetetlen, hogy segítsenek a bevásárlásban és főleg a nagyobbak — tehát a 10—14 évesek — a szülők távollé- tében is megmelegíthessék az ételt. Szá- mos családban már általános iskolás gyer- meket is megbíznak — főleg télen — a fűtés felügyeletével. Több helyen éppen ezek a „nagyok” vigyáznak kisebb testvé- réjükre. Önmagától adódik a kérdés: va- jon lehetséges-e az ilyen gyerekek elől el- zárni a gyújtóeszközöket? Esetenként ter- mészetesen szükséges ez, általánosságban azonban távolról sem megoldható. Szerin- tem a lényeg az, hogy az ilyen gyerekek ne csak a veszélyről halljanak, hanem a gyújtóeszköz biztonságos használatáról is kioktassák őket. Máskülönbön akár hogyan jutnak a gyufához, tüzet okozhatnak.

Mindezek alapján felvilágosító munkánk elsődleges feladata, hogy a felnőttek úgy oktassák ki a gyerekeket, hogy ennek alap- ján ne tekintsék többé játéknak a tüzet meg a gyufát. Úgy gondolom, az ilyen ne- veléshez kell elsősorban még több segít- seget nyújtanunk és kérnünk a társadalom támogatását.

Dr. Félix László  
tű alez.

# JÚTÁS

ódosított  
pfej  
MÁVAG—1500-as  
ivattyúhoz

500-AS MÁVAG SZIVATTYÚK tápfejének több olyan fo- ossága van, amelyek a szí- használatát kedvezőtlenül be- hálják. Ezenkívül a felmerülő ok is eléggé hosszadalmasak, igényesek.

h György tű. ftörm. és esi Lajos nyug. minta- s a Tűzoltóság Központi Já- műhelyének dolgozóit, újítási tót készítették a tápfej mó- rára és elkészítették a javá- lpféj öntömintáját és mintá- lát is.

ódosított tápfejen a tartály t szolgáló kúpos csap helyett szelepet szereltek be. Ezzel gessé vált a csapok becszo- l járó hosszadalmas javítási a. A tányrszelep jól bevált,

könnyen javítható és cserélhető szerkezeti elem.

A tartály ürítésére szolgáló tányrszelep megmaradt. Az öntvény- ben annyi a változás, hogy az orsó nyitáskor magasabbra emeli a sze- lepet, ezáltal nagyobb átömlési ke- resztmetszet adódik. Az eredeti ki- vitelnél ugyanis a kiképzés folytán a szeleptányér nem emelkedett elég magasra, s nem tette teljesen sza- baddá az átömlési keresztmetszetet. Ezt a hiányosságot az öntvény ma- gasabb kiképzésével és hosszabb szelepszárral szüntették meg.

AZ ÚJÍTÁS ALAPGONDOLATAT A MÁVAG—1000-es szivattyú tápfe- je adta. Ez a gyakorlat során igen jól bevált, meghibásodás jóformán minimális volt. A szelepek javítása könnyű, gyorsan elvégezhető, a táp- fejt ezáltal könnyen tömíthető. Az 1500-as szivattyúhoz alkalmazott, módosított tápfeje is az 1000-eshez használatos méretű szelepeket kell beszerezni.

A módosított tápfej valamivel hosszabb, mint az eredeti, ezért a tartályösszekötő csövet le kell rövi- díteni az új tápfej felszerelése al- kalmával.

A MÁVAG—1000-es szivattyúknál szerzett tapasztalatok alapján joggal várhatjuk, hogy e módosított táp- fejt felszerelésével az 1500-as szivaty- tóknál megszűnnek az említett jel-

legű hibák. Nem kell 2—3 honapon- ként csiszolni a kúpos csapot, amely a homokos, szennyes vízben hamar őrsszerződött, s nem tartotta a vacuumot. Ugyanakkor tartályból történő szivattyúzás esetén nagyobb vízmennyiség szereshető, mivel megnövelték a keresztmetszetet. A szelephiba pedig a kereskedelemben 4,20 Ft-ért kapható gumilap cseréje-

vel könnyen és gyorsan kijavítható. Tóth és Temesi elvtársak javasla- tát a BM TOP Újításokat Elbíráló Bizottsága újításként elfogadta és díjazta.

A tűzoltóság központi javító mű- helye az 1500-as szivattyúk tápfejét folyamatosan becseréli, miután a szükséges öntvények elkészültek, és megmunkálásuk is megtörtént.

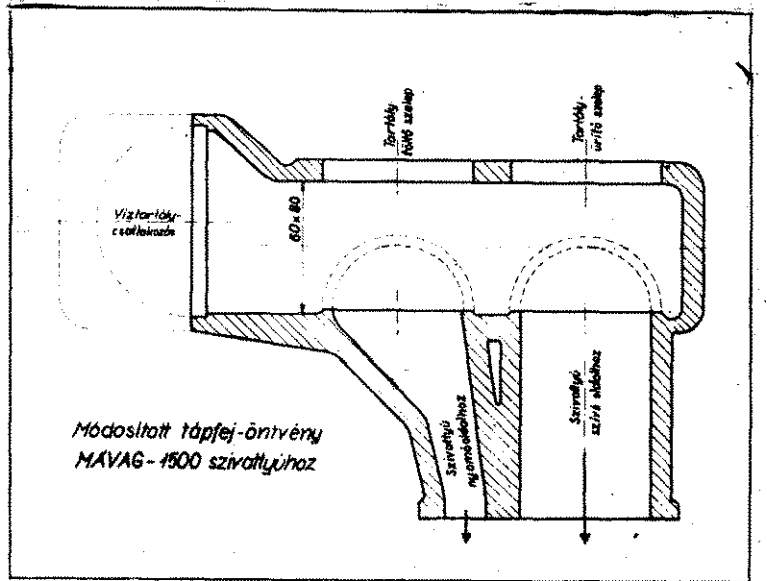

# Tűz- és káresek

Halálos kimenetelű baleset történt május 15-én a nyékládházai kavicsbányában. A bánya iparvágányán tolató szerelvény összeütközött a 3. sz. Ép. Ág. Fuvarozó Vállalat FA 51-11 frsz. tehergépkocsijával. A baleset következtében Szabó Imre munkás életét vesztette, a gépkocsivezető pedig súlyosan megsérült. A kivonult egység a bánya-darugépjármű segítségével nevezette ki kiemelte és a forgalmi akadályt elhárította.

Gyufával játszott és meggyújtotta a baromfiól szalma tetőzetét Bugyi János 6 éves gyermek Hajdúnánáson, a Liget tanya 6. sz. alatt. A tűz áterjedt az ől mellett elhelyezett gyermekágyra; és Bugyi Katalin 2 és fél éves gyermek olyan súlyos égési sérüléseket szenvedett, hogy kórházba szállítása után meghalt.

Villám csapott egy 30x7x8 m-es kenderkaszálba és elégett 450 q I. osztályú kender Füzesgyarmaton május 16-án. A kivonult egységek 7 db E sugárral dolgoztak. Az oltási munkálatokhoz 400 m-ről szállították a vizet. A munkálatok közben Miklós András tű. törm. füstmérgezést szenvedett. Az anyagi kár 85 000 forint.

Gázberendezések kipróbálását és beszabályozását végezték a szükséges óvintézkedések nélkül május 17-én Debrecenben, a II. ker. Tanácsköztársaság u. 32. sz. építés alatt álló épület VIII. emeletén. Székelyhídi Iván műszaki ellenőr cigarettára gyújtott és a felgyülemlett gáz berobbant. A robbanás következtében 13 személy megsérült. Az anyagi kár kb. 10 000 forint.



Összeütközött a 75-ös jelzésű trolibusz a VC 26-55 frsz.-ű tehergépkocsival május 19-én Budapesten, a X. ker. Könyves K. körút és Kőbányai út kereszteződésében. Az összeütközés következtében 7 személy megsérült. A kivonult egységek a forgalmi akadályt rövid idő alatt megszüntették.

Villámcsapás következtében leégett egy 50x10x8 m-es szertás dohánypajta Erseküvadkertben, a Felső tanya területén, május 28-án. A kivonult egységek 3 db E sugárral dolgoztak; az oltóvizet rossz útviszonyok között, 4 km-ről ingajáratokkal kellett biztosítani. 32 000 forintos kár keletkezett.

Ugyancsak villámcsapás következtében leégett egy 30x8 m-es szertás juhohódy május 28-án Szeghalmon, a Tóviskeszi Állami Gazdaság területén. A riasztott egységek a rendkívül rossz útviszonyok miatt csak hosszú idő múlva érkeztek a helyszínre, akkor is traktorvontással. Az egység 2 db E sugárral működött. Az anyagi kár 34 500 forint.

Gázömlés keletkezett június 9-én a Diósgyőri Lenin Kohászati Művek egyik vasolvasztó kohójának tisztítása közben, és Siroki Lajos 43 éves hejőcsabai lakos életét vesztette. Holttestét a kivonult egység a kohóból kiemelte.

## Külföldi hírek

Húszmillió dínáros kár keletkezett Jugoszláviában, az Osijek ipari és mezőgazdasági kombinát jósipovaci üzemében. A tűz a gép-szobában keletkezett, és olyan gyorsan terjedt, hogy a tűzoltók lehetetlenek voltak a lángokkal szemben. A tüzet egy traktor akkumulátorának rövidzárlata okozta.

Súlyos ciklon pusztított Kelet-Pakisztánban. A hivatalos jelentés szerint a ciklon áldozatainak száma eléri az 1500-at. A nagyarányú mentési munkálatokban a tűzoltóság is részt vesz, megfeszített erővel. A szélvihar ötmillió embert tett hajléktalanná, 788 pedig eltűnt.

A szélsőséges európai időjárás Franciaországban is sok munkát adott a tűzoltóknak. A Dél-Franciaországot elborító nagy hóhullám következtében a tengerparton sok helyen kiterjedt erdőtüz pusztított.

Robbanás történt, majd tűz ütött ki egy löszergyárban Udine olasz városban. A robbanás következtében egy technikus meghalt, 12 munkás pedig megsebesült.

Tornádó söpört végig az észak-amerikai Minneapolis külvárosain. A hírek szerint nyolc ember életét veszítette, több mint kétszázan pedig megsebesült.

megsebesültek. Az épületek millió dolláros kár keletkezett munkálatokban egységek is részt vettek.

Tűzálló, impregnált munkálatok készítenek Csehszlovák Munkabiztonsági Kísérleti ben. A munkaruhák anyagnyen felszivja a szigetelt anyagot és az eddig használt munkaruhákkal szemben gyártmány lényegesen jobbnak minősítik. A terveket hamarosan sor kerül a sorásra, s azokat az iparágak el vele, ahol a tűzveszély nagy.

Orkán pusztított Lengyelországi vajdaságában, amely következtében több mint 1 zloty kár keletkezett. A produktumokban is fenakadás; az épülő pulavai modern kombinátban. A helyreállítási munkálatokban a helyi tűzoltók részt vettek.

Tűz ütött ki Jugoszláviai északi Zeljezar Kereskedelmi raktárában. A tűzoltók legnagyobb erőfeszítésekkel lokalizálni a tüzet, és a kár megkezdte a tüzet. A tüz oka megkezdte. A tüz oka megkezdte. A tüz oka megkezdte.

Murorán japán kikötőtűz keletkezett a Heimvee norvég tartályhajón. A hajó bant és 27 ezer tonna lánolaj borította el a kikötőt. A jelentések szerint három ember meghalt, nyolc pedig eltűnt.

Nyolcmillió korona kárt az év első négy hónapjában okozott Szlovákiában. A szerinti 491 tűznél 14 ember 74 pedig megsebesült.

# FEJTŐRŐ \* FEJTŐRŐ \* FEJTŐRŐ

VÍZSZINTES SOROK: 1. Az e havi keresztrejtvényben ezekkel foglalkozunk. 12. Futball-labda része. 13. Női név. 14. Nagy, fedett terem. 15. Súlyos betegség. 17. Egyetemeken van ilyen hivatal. 19. Minden év június 8-án van. 22. És, latinul.

23. Hegy. 26. Vissza: rag. 27. Táplálkoztam. 28. Cipőnek van. 36. Külföldi légitársaságok neveiben olvasható. 31. Az olasz város. 33. Kis állat. 34. Műveszet. 36. Tekint. 38. Isa betű. 39. Mostani. 41. Trinitrotoluol. 42. Női név. 44. Vég nélkül köté!

46. Vissza: alátesz. 48. Alszik. 50. Kitarat tavaszig. 52. Mint, németül. 53. Körforgó-dugattyús fecskendő típus. 54. Erre a helyre.

A 6 számban megjelent kérvény helyes megfejtése a k. GUSTAV EWALD SEGEL KONTYH-KÖHLER, RENN ROLY.

1	2	3	4	5	6	7	8	9	10	11	12
12				13				14			
			15			16					
17			18			19	20				21
22		23		24		25					26
		27				28				29	
30			31			32					33
		34	35					36	37		
		38				39	40			41	
42	43			44				45	46		47
48			49			50		51			
52			53								54

FÜGGŐLEGES SOROK: 1. Az egésznek 50%-át. 2. Tova. 3. Utolsó betű hiányával olasz ital (fon.). 4. Elő. 5. Kelet közepén látható. 6. Számos. 7. Vég nélküli dara. 8. Kicsinyítő képző. 9. Néptörzs. 10. Mint 2. 11. Végegra. 15. Fás rész. 16. Város. 17. Gyorsjáratú dugattyús fecskendő típus. 18. Orosz női név. 20. Hibáz. 21. Egy másik gyorsjáratú dugattyús fecskendő típus. 24. YMO. 25. Sió betű. 27. Német tudós volt. 29. Elyen bor is van. 32. Rezzen. 36. A Balaton jege teszi. 37. Vége, Bécsben. 39. Sakk-szó. 40. Kóstolgat. 43. Hangtalanul mázol. 44. Személyes névadás, az utolsó betű kettőzve. 45. Galéria része. 47. Ede betű. 49. Dankó Pista. 51. Trója elején látható.

A pontokkal megjelölt, összeállítható tűzoltókészlet Szárzaltó. Könyvutalmat nyert: Fádor Budapest. A nyereményt postán küld.



A magyar tűzoltóság fő szerkesztője a szerkesztő Felelős szerkesztő Beszteri Lajos tűzoltóőrnagy Szerkesztőség: V. Néphadsereg u. Telefon: 313-700. Kiadja a BM Tűzrendészet Parancsnokája Felelős kiadó: dr. Mkesk Terjeszti a Magyar I

Figyelem! A rövid és a hosszú magánhangzókat nem különböztetjük meg. Megfejtésül az alábbi sorokat kell beküldeni: vízszintes 1., 53., függőleges 17., 21. Be kell küldeni továbbá a pontokkal megjelölt kockákban levő betűkből összeállítható fecskendő típus nevét. Megfejtési határidő: 1965. július 20. K. I.

85.2043/2 - Zrínyi Nyomda, Fv.: Bolgár I. INDEX: 25 604



A Tűzoltó Dózsa röplabda csapata, amely a június 19-i mérkőzésen jó játékkal 3:1 arányban győzött a „KÜLKER” csapata ellen



Munkában a Dózsa-„sánc”

## Sportolnak a budapestiek

AR BORÚS, AKÁR DERŰS ÖÖ, a budapesti tűrendészet helyi állománya lankadatlanul és teljes létszámban vesz a testnevelési és sportfoglalkozásokon. Korai vendégek a Latorfalci Elektromos pályán már a 7 órakor ott láthatjuk őket, fegyelmelzetten gyakorlatoz-

testnevelési foglalkozások leírásának és megszervezésének önállóan igen jó, a lelkiismeret-Nagy József tű. szds. elvtárs amikor változatos, szórakoztató programot állít össze. Ebben arányban erősítő és állóképességet fejlesztő gyakorlatok szerepelnek. A főfeladatok követelmények szerinti ugrások, dobások kisebb tárgyak formájában.

Ilyen módszer valóban célszerűvel igen jó hangulatot teremt a foglalkozásokon, s egyben a hatású. Játékos formában nő a résztvevőkkel szembeni közményeket, amit a teljesítményjavulása is tanúsít. Bár mind elvtárs alaposan megízzad, de a vívén távoznak a sportpályára. Nemegyszer azonban jobbjavulást kellene arra, hogy a résztvevők mindig csak képességek (mozgástechnikai — erő — állóképesség stb.) megfelelő gyakorlatokat végezzenek. Sokan hajlandók a képességeiket jóval magasabb mozgásfeladatok végrehajtására, s ennek olykor sérülés vagy egyéb ártalom lehet a következménye.

ALLOMÁNY NAGY TÖBBSZÖR lelkesen veszi ki a részt a budapesti parancsnokság élénként az életéből. A parancsnokság és MSZMP-alapszerv aktív, sokféle támogatása és gondoskodása segít a sportszeretettükben.

A szakmai vezetés meg a pártvezetés által alapított vándorverseny kiváló ösztönző, ezt a kegyelme parancsnokság nyeri, amelyik a legjobb pontot szerzi a különböző országokban rendezett versenyeken. A parancsnokságok között jeles és nagy küzdelem folyik a tiszteletért. 1963—1964-ben a Csepel és Féművek tűzoltói szereztek meg, de most jónéhány egyenlőség alakult az elhódítására.

Igen két sportágban mérték össze erejüket. Alap- és középfokon rendeztek egyéni bajnokságban. Az igen magas létszámú induló közül kiváló teljesítménnyel Havas István tű. őrmester elvtárs győzött.

A III. kerületi parancsnokságon rendezett asztalitenisz csapatbajnokságon viszont a Nemzeti Szabad-  
tűzoltóegysége szerezte meg a elsőséget.

Ez évben megrendezett két verseny alapján a vándorserleg elnyeréséért folyó viaskedésben a csapatunk az a helyzet:

# SPORT

1. Nemzeti Szabadkikötő parancsnokság,
2. XIV.—XVI. ker. parancsnokság,
3. V.—VI.—VII. ker. parancsnokság,
4. III. ker. parancsnokság,
5. XXI. ker. parancsnokság.

A TOVÁBBIKÉNT AZ ATLETIKAI ES RÖPLABDA bajnokságot rendezik meg. Majd megkezdődnek a Kilián Haditorna jelvényes versenyei. Biztató jelenség, hogy a testnevelés és sport mind szervezesebben illeszkedik be a budapesti parancsnokság személyi állományának tevékenységébe, és így hasznos segíti egészségük meg-

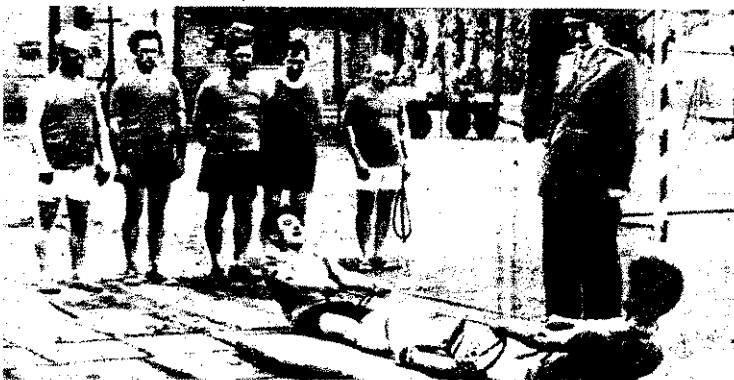

A Csepel Vas- és Féművek tűzrendészeti parancsnokságának kötelező sportfoglalkozását ellenőrzi Nagy József tű. szds.

Ezek az egységek igen hasznos sportszervező — oktató munka tapasztalható. A számos sportszerető elvtárs közül mint legeredményesebben dolgozókat, Németh József tű. őrmagyot, és Halász János tű. századost kell megemlítenünk.

örzésének. fizikai képességeik tökéletesítésének és a kollektív szellem kialakításának, tehát nagymértékben hozzájárulnak szolgálati feladataik sikeresebb végrehajtásához.

Jámbor János  
t. őrnagy



Egerben június 16—20 között rendezték a szocialista országok belügyi szerveinek úszó-vízilabda szpartakiádját. A torna győztese; a Dózsa-válogatott. A képen Rózsa Andor r. alez. átnyújtja Kanizsa Tivadarnak a csapat első helyezéséért járó tiszteletdíjat



Kanizsa Tivadarnak a csapat első helyezéséért járó tiszteletdíjat

## Labdarúgás

Csapatunk az utóbbi mérkőzésen sajnos nem örvendeztette meg győzelemmel szurkolóit, és ez első sorban a csatárok gólképtelenségének tulajdonítható. Reméljük, mire ezek a sorok megjelennek, már más lesz a helyzet.

Igaz, a listavezető Salgótarjáni Kohász, valamint a volt NB. II-es EVTK elleni 1:1, illetve 2:2-es idegenben elért döntetlen eredmény is lényegében sikeresnek számít.

Annál bosszantóbb volt, hogy ugyanakkor hazai pályán kaptak ki 1:0-ra a nem is nagy játékerőt képviselő Gyöngyösi Honvédtől. Bizony kár ezért a két pontért!

De azért nem kell megkondatni a vészharangot, hiszen jelenlegi III. helyezésük is várakozáson felüli teljesítmény. Mindenesetre nem árt idejében levonni a mérsékeltbb eredmények tanulságait, főleg csatársorunk gólképességén kell javítanunk.

## Röplabda

Ugy látszik, a 13-as szám végre szerencsét hozott röplabdázóinknak. Ugyanis éppen június 13-án szerezték meg első győzelmüket, s reméljük ezt újabbak követik majd. Az együttes különben előzőleg egymás után hat mérkőzésen maradt alul. Sikertelensége főleg legjobb képességű játékosainak távollétével magyarázható. (Jó lenne, ha a szakosztály vezetői utánanéznének a miért-jének.)

A Ganz-Mávag ellen azonban már ütőképebb együttest sikerült kiállítanunk. A betegségből felgyógyult Mikita elvtárs is játszott. Küzdőképességéből is jelesre vizsgázott a csapat, mivel a döntő játszmában 14:11-es állásnál mérkőzés-labdája volt ellenfelének, mégis sikerült kiegyenlíteniük, és 20:18-as szokatlan szettarányral 3:2-re a maguk javára fordítani a mérkőzést.

P. L.



Kóti Zsigmond üdvözlí a vendégeket és a versenyen felsorakozott csapatokat



A laborerésztársak egyik mozzanata

A vederrel oltás még mindig „nagy szám” a BKM versenyén



Az esős idő ellenére a közönség mindvégig érdeklődéssel nézte a versenyt



## A BKM ORSZÁGOS VERSENYE

A Belkereskedelmi Minisztérium június 12-én immár ötödik alkalommal rendezte meg országos versenyét, ezúttal az ÜVERT Mázsa utcai telepén.

A rendezvényen dr. Micskó Rudolf vezérőrnagy és Horváth Sándor ezredes elvtársak is megjelentek. Kóti Zsigmond üzembiztonsági csoportvezető megnyitója után Sipos István főosztályvezető mondott ünnepi beszédet. Méltatta a minisztérium hatásköréhez tartozó vállalatok társadalmi tűzoltóinak lelkes és áldozatos munkáját, majd megkezdődött a küzdelem.

A csapatok a BKM-vállalatok jellegének megfelelő versenyszámokban mérték össze erejüket. Az összetett verseny eredményei: a Vegyicikket Csomagoló Vállalat női, illetve a Szolnoki Áruház férfi csapata szerezte meg az első helyezést.



Az áruházak lépcsőt hálólétrákon közelítik meg a



A két győtes: a Vegyicikket Csomagoló Vállalat női és a Szolnoki Áruház férfi-versenyaraja





### **A Vörös Csillag Érdemrend kitüntetettje**

Dobi István elvtárs, az Elnöki Tanács elnöke átadja a Vörös Csillag Érdemrend kitüntetést Végvári István tűzoltó őrnagynak, a tűzrendészet bajai városi és járási parancsnokának. (Összeállítás az 5. oldalon)

# Események

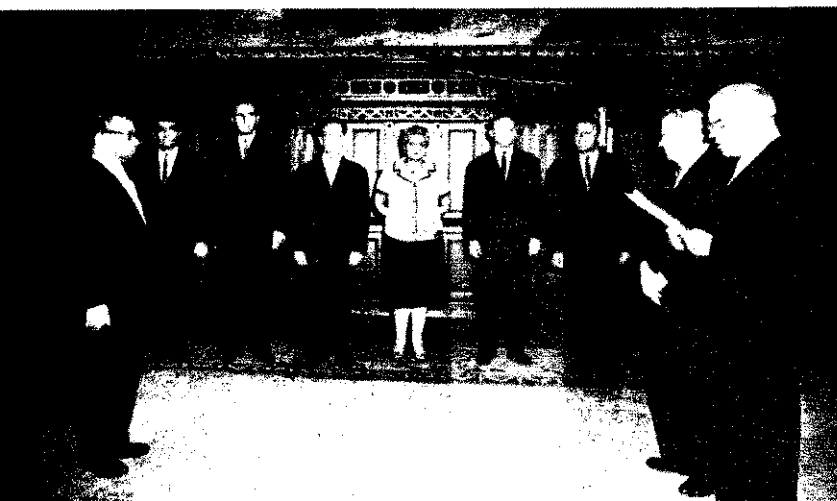

Kállai Gyula miniszterelnök letette hivatali esküjét a párt, az Elnöki Tanács és a kormány több vezetőjének jelenlétében



A dél-vietnami felszabadító hadsereg katonái a fűves, mocsaras síkságon esőnokon is üldözik a bábkormány csapatait és az amerikai agresszorokat



Bernal professzor nyitotta meg a Helsinkiben július 10—15 között megtartott Béke Világkongresszust

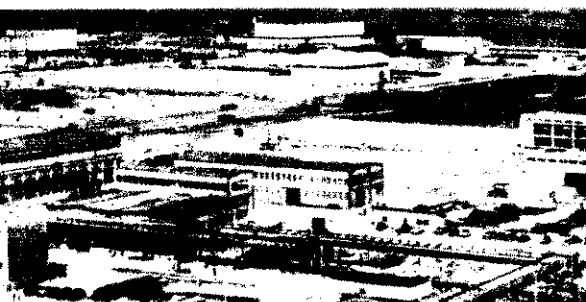

Egy NSZK területéről felszállt amerikai felderítőgép július 17-i kémrepülése alkalmával 175 fényképet készített a francia atomerőbizottság Pierrelatte-ban levő uránium dúsítójáról



Kiss Imre tü. őrnagy elvtárs átveszi a kitüntetést Benkei A. belügyminiszter elvtársától

## Kitüntetések

A néhány héttel ezelőtti nehéz napokban a Belügyminisztérium számos alakulata is hősiességgel küzdött a vízveszély elhárításáért. Éjt nappallá téve, gyakran emelkedett felettien nehéz körülmények között álltak helyt és meg mindent azért, hogy minél kevesebb kár érje a lakott vidékek lakosságát és népgazdaságunkat.

Jóleső érzés, hogy tűzoltóságunk is — híven esküvált vállalt kötelezettségéhez — kivette a részét e határ munkából, és jogos büszkeséggel tölthet el valamennyiünket, a Magyar Népköztársaság Elnöki Tanácsa különösen adó tevékenységükért

Végvári István tü. őrnagy elvtársnak a Vörös Csillag Érdemrendet,

Bezzegh Péter tü. százados és Szévald József tü. főtörzsőrmester elvtársaknak pedig a Kiváló Szolgálatért Érdemrendet adományozta.

A belügyminiszter elvtárs, ugyancsak az árvízvédekezésben kifejtett kiemelkedő munkásságukért A Haza Szolgálatáért Érdemérem arany fokozatával tüntette ki

Kiss Imre tü. őrnagy és Kordé János tü. őrnagy elvtársakat;

Lipokatics Antal tü. őrzvezető elvtársnak A Haza Szolgálatáért Érdemérem ezüst fokozatát adományozta;

Futó József tü. őrmester elvtársat a Tűzrendészeti Érem arany és Bujdosó György tü. őrmester elvtársat a Tűzrendészeti Érem ezüst fokozatával tüntette ki.

Szévald József tü. főtörzsőrmester elvtárs, aki immár sok évtizedes magas kitüntetés birtokosa





Minden évben, ez év tavaszán is a járási tűzoltóversenyekre történő felkészülés serkentette még nagyobb aktivitásra az egyébként is szorgalmasan tevékenykedő önkéntes testületeket. Több megyében komoly akadályt jelentett az évszázad egyik legnagyobb méretű ár- és belvíze elleni védekezés, Jólésozás, hogy a tűzoltótestületek tagjai aktív résztvevői, s mint közterőbrigád-vezetők vezetői és szervezői voltak a védekezésnek. Jó néhány megyében a tűzoltótestületek tagsága heteken át örködött a gátakon, méghozzá a súlyos helyzetben is derekasan helytállva.

Az ár levonulása utáni kút- és belvíz szivattyúk is igen nagy erőpróbát jelentettek számukra. Az árvízvédelemben kifejtett tevékenységük jelentősen öregbítette társadalmi megbecsülésüket, elismerésüket.

Jóléhet, ebben az esztendőben évek óta nem tapasztalt nehéz körülmények között — legtöbbször zuhogó esőben, felázott pályán rendezték meg a versenyeket, az önkéntes tűzoltók mégis szinte mindenütt nagyfokú lelkesedésről és kötelességudattal tettek tanúbizonyságot. A ránkzúdult rendkívül sok elemi csapás és akadály az első felében joggal szoríthatta volna háttérbe az időszaknak megfelelő hagyományos feladataik végrehajtását. Am éppen az ellenkezője történt! A versenyeken való megjelenésben ez ideig soha nem tapasztalt aktivitást, a hagyományos rendezvényekéknél pedig nagyfokú érdeklődést tapasztaltunk. Az 1985. évi járási versenyekre 7311 fő nevezett be, tehát 181-gyel több, mint 1964-ben! A járásiok többségében mindenhol megjelent, és csak egyes helyeken tapasztalhattuk egy-egy csapat távolmaradását. Ezek többsége is csak a száj- és körömfájás miatt elrendelt zárlat következtében nem jöhettek el.

Mindezek a körülmények egyértelműen mutatják a tűzoltóversenyek rendszeres megszervezésének szükségességét, az azokban megtestesülő és egyre gazdagodó hagyományok erejét, valamint szakmai jelentőségük növekedését. Az idei versenyeken igen szép eredményeként csaknem 60 000 önkéntes tűzoltó gyarapíthatta a felkészülési szakaszú és gyors használatához szükséges jártasságát. A felkészülés során szerzett ismeretek hasznosításával összehasonlíthatatlanul nagyobb összeget emelhetnek meg, mint amit a versenyekre fordítottunk.

A társadalmi munka iránti felelősség olyan nagyszerű példáival találkozunk, amelyekre csak jól szervezett, a társadalmi összefogás szellemében nevelt önkéntes szervezetek tagjai képesek. A vasvári járási versenyt megelőző időben a résztvevők többsége hetekig a Rába menti árvízvédelmi munkákban szorgoskodott. Jó néhány versenyző rajt az árvíz miatt felszakadt hidak használhatatlansága sem tartott vissza. Vállalva a veszélyt, csónakkal keltek át a megáradt folyón. Amikor a verseny megkezdődött, mind a 60 benevezett rajt fegyelmezetten felsorakozva várta a hagyományos vetélkedőt.

A kiskőrösi járási versenyen a benevezett 38 rajt ugyancsak kivétel nélkül megjelent, s végig szakadó esőben versenyzett. Bokáig ért a víz és a sár, de valahánnyien szereltek, s mint később megtudtuk, Bócsa község csapata a felázott és ormú számára alig használható út jelentős részét gyalog tette meg, mondván: „Járási versenyről egyetlen községi testületnek sincs joga hiányozni.”

A mostoha időjárás sok helyen erősen megnehezítette a sikeres felkészülést. Ennek ellenére általában jelentősen fejlődött az az évi versenyeken a résztvevő önkéntesek elméleti és gyakorlati felkészültsége. A kunszállási Alkotmány Tsz férfi csapata kocsifecske-szerelésben 39 mp-es szerelési idejével túlszárnyalta a tavalyi országos első helyezett rajt idejét. Ugyanennek a termelészövetkezetnek a fiú csapata pedig 35 mp-es hibátlan szerelésével 5 mp-cel megjavította az országos rekordot 100 l/p-es kismotorfecske-szerelésben.

Joggal vetődik fel, mivel Magyarországon ez a nagyfokú felelősségérzet, amelyet nemcsak a kiragadott esetekben, hanem kisebb-nagyobb mértékben a versenyeken többségén tapasztalhattunk. Valamennyi versenyző rajt tagjai ugyanis ösztudomásúlag napi nehéz fizikai munkájuk után heteken át a késő esti órákban készültek, gyakoroltak. Rendszerint 20—30 km távolságot kellett utazniuk a versenyre, s több helyen szakadó esőben, másutt meg 30 fokos melegben példás igyekezettel küzdöttek.

Az önkéntes tűzoltótestületek immár majdnem 100 éves tradíciói, a versenyeken végrehajtott tevékenységük nem múltak el nyomtalanul. De ennél jóval többről van szó. A szocializmus építő társadalmunk nevelő ereje termékeny talajra talált a tűzoltótestületekben. Igaz, a közösségi szellem, egymás segítése már régóta alap gondolata ezeknek a közösségeknek, de ezek a nemes célok csak néphatalmunk két évtizede során kaptak igazán humanista, tehát szocialista tartalmat.

Pártunk VIII. kongresszusa határozatának megfelelően egyik legfontosabb feladatunk, hogy megtanuljunk szocialista módon élni, dolgozni és gondolkodni. Előrehaladásunk során ez mindinkább központi kérdéssé válik. Úgy gondolom, túlzás nélkül megállapíthatjuk: az önkéntes tűzoltók ebben is lépést tartanak a fejlődéssel. Nemes hagyományaik ápolása, a velük való törődés, áldozatos munkájuk megbecsülése, politikai nevelésük — sok szép eredmény forrása. Ennek is tulajdonítható, hogy ma már ilyen vonatkozásban sem maradnak el a többi társadalmi szervezetektől.

A testületekkel foglalkozó párt- és tanácsvezetők, állami tűzoltók — nagyrészt társadalmi — munkája egyre bőségesebben megtérül, s válik a közösség és mindannyiunk hasznárá. A testületek túlnyomó többsége rá is szolgált erre az elismerésre, hiszen önként vállalt nehéz feladatokat végrehajtásán munkálkodnak példás áldozatesszeggel. Az önkéntes tűzoltók mindjobban megbecsült tagjai szocializmus építő társadalmunknak. Joggal bízhatunk abban, hogy a kalászos termények idén különösen nagy erőfeszítést igénylő betakarításában és tűzvédelmében is sok szép példáját adják majd nagyszerű helytállásuknak.

**Alkotmányunk** népünk alaptörvénye. Születésnapja — augusztus 20 — szimbólum, országos ünnep. Kifejezi soraunk szebbre, jobbra fordulását, azt, hogy végleg eltemettük a rossz emlékül múltat, s megvalósítottuk, törvénybe iktattuk, hogy „minden hatalom a dolgozó népe”. Emlékeztet népünk felemelkedésének nagyszerű útjára, azokra az új társadalmi viszonyokra, amelyek között kibontakozott a szocializmus alapjai lerakásának nagyszerű korszaka. Augusztus 20 szocialista ünnepnap, jelenünk és jövőnk nagy ünnepe.

Tizenhat esztendő telt el az alkotmány törvénybe iktatása óta. Ez idő alatt ez a nagyszerű dokumentum híven szolgálta a néphatalom ügyét. Nemcsak kinyilatkoztatás a jogokat és a kötelességeket — biztosította is azok társadalmi és anyagi feltételeit. A mai évfordulón jogos büszkeséggel állapíthatjuk meg, hogy megvalósítottuk mindazt, amit alkotmányunkban célul tűztünk magunk elé: dolgozó népünk szorgalmas és odaadó munkájának eredményeként leraktuk a szocializmus alapjait, s hozzákezdünk a szocializmus teljes felépítésének nagyszerű programjához.

Alkotmányunkkal együtt az új kegyeret is ünnepezzük. Ünnepezzük a szocialista nagyzemmi gazdálkodás útjára lépett mezőgazdaság nagyszerű teljesítményeit. Köszöntjük azokat, akik hallatlan erőfeszítéssel, öntudattal és fegyellemmel, minden lehetséges órárt példásan kihasználva dolgoztak, s nehezebbnél nehezebb akadályok közepette is biztató terméseredményeket értek el.

Alkotmányunk napja, s az új kegyer ünnepe nemcsak elért eredményeinkre emlékeztet, kötelességeinkre is figyelmeztet. Mindenekelőtt arra, hogy megfeszített erővel kell dolgoznunk, küzdenünk nagy céljainkért.

**Sok és nagy munka vár most a város és a falu népére egyaránt.** Eddig — két évtizeden át — az volt a feladatunk, hogy félig-meddig elmaradt, feudális paraszti országból iparilag is fejlett országot teremtsünk. Ezt a feladatot végrehajtottuk. Most azonban a fejlődésnek olyan szakaszához jutottunk, amikor a szocializmus teljes felépítésének gigászi munkája még magasabb követelményeket támaszt.

Pártunk politikája helyes, minden vonatkozásban jól szolgálja a magyar népet — s azon túl a nemzetközi munkásmozgalom érdekeit. Ez a politika garantálja a legmegbízhatóbban mindazt, amit az alkotmány előír, s biztosítja, hogy mielőbb teljesen felépüljön a szocialista Magyarországot.

# A GAZDASÁG és az IDEOLÓGIA kölsönhatása

## A népgazdaság fejlesztésének elsődlegessége

Az MSZMP VIII. kongresszusa hangsúlyozta, hogy hazánkban a fő front „a munka termelékenységének emelése, a gazdaságosság fokozása, a termelés növelése”. Ezt kívánja a szocializmus teljes felépítése és a két világrendszer közötti verseny is. *Kulcskérdés a népgazdaság sokoldalú fejlesztése, mert most ez az alapja szocialista viszonyaink megerősödésének, a szocialista gondolkodás terjedésének.* De a kongresszus azt is hangsúlyozta, hogy a másik fő feladat a szocialista ideológia győzelemre juttatása hazánkban.

A két előtérben álló feladat — a látszólagos nagy különbség ellenére is — a legszorosabb kapcsolatban áll egymással. A kölcsönhatás lényege világos. *Egyrészt a szocialista gazdasági rend erősödése mintegy bázisa az ideológiai munkának. Másrészt a jó ideológiai munka segíti a tisztánlátást, a fő tennivalók politikai jelentőségének megértését, a felelősségérzet növekedését, s ezzel visszahat a gazdaság fejlődésére.* A kölcsönhatás megértése látszatra nagyon egyszerű. Mégis a kongresszus óta eltelt idő tapasztalatai azt mutatják, hogy még vannak tennivalók e téren. Párt- és állami szervezeteink ugyanis megértették a gazdasági feladatok kulcszerepét, de az ideológiai kérdésekkel való foglalkozás sokfelé elmaradt. Előfordult az is, hogy a termelési kérdések kezelése leszűkült, a technika fejlesztésének, a technológiai és más termelési mutatóknak a leegyszerűsített értékelésére. Ez azonban hibás, és nem kevés kárt is okoz.

1965 márciusában a párt Központi Bizottsága, amikor felhívta a figyelmet az ideológiai munka javításának fontosságára, külön kérdésként foglalkozott a gazdaság és az ideológia kapcsolatával. Rámutatott arra, hogy a „... szocialista gondolkodás nem erősíthető, s az alapvető gazdaságpolitikai problémák sem oldhatók meg a mindennapi gazdasági munka megjavítása nélkül... A jobb gazdasági körülmények szélesebb lehetőséget teremtenek a tudomány fejlődéséhez, erő-

sítik a kulturális színvonal emelését; az oktatási hálózat kiszélesítését, a rádió, televízió terjedését, tájékoztatói, utazási lehetőségeket. Mindez segíti a tudat fejlődését.”

## Az ideológia szerepe a gazdasági munkában

Ha igaz, hogy a népgazdaság fejlesztése nem szűkíthető le technikai, technológiai kérdésekre — a tapasztalat pedig ennek igazát bizonyítja —, akkor nem is egyszerűen az ideológia visszahatásáról van szó a gazdaságra, hanem jóval többről. A szocialista gazdasági élet alapvető kérdései maguk is olyan összefüggések elméleti megfogalmazásai, amelyeket a marxista politikai gazdaságtan tartalmaz. *A szocialista népgazdaság fejlesztése akkor lehetséges, ha felismerjük, és feltárjuk társadalmunk objektív törvényszerűségeit, s azokat megfelelően alkalmazzuk.* Csak így lehet a szocialista érdekeknek megfelelően alakítani a népgazdasági ágak arányait, az ipar és a mezőgazdaság szerkezetét. Ez ad lehetőséget a jó gazdaságpolitika kialakítására és a gazdaságpolitikai célok megvalósítását szolgáló mechanizmus megteremtésére.

Az ideológiai munkának fontos része minden szinten olyan közgazdasági szemlélet kialakítása a szakemberekben, amelyvel képesek érvényesíteni az alapvető gazdasági összefüggések egységét a helyi érdekekkel. A jó közgazdasági szemlélettel dolgozó szakemberek a szűkebben vett gazdasági érdekeket a társadalom összpolitikai érdekeinek megfelelően alakítják.

Mindezekon kívül az ideológiai-politikai tudományok segíti a dolgozók szocialista tudatának formálását, a közösségért érzett felelősség, a szocialista munkafegyelem erősödését.

Ha ezt mind egybevetjük, akkor látható, hogy a gazdasági munka magasabb színvonalra emelésében is átfogó jelentősége van az ideológiai tevékenységnek. Elengedhetetlenül szükséges, hogy alkotó választ adjunk az élet által felvetett új kérdésekre. Ahogyan a KB márciusi irányelvei megfogalmazták: „... adjunk meggyőző és

megalapozott magyarázatot a társadalmi fejlődés új jelenségeire, társadalmi törvényszerűségeit, belső összefüggéseit, ellentmondásait és azok leküzdésének módját, hogy az elméleti és gyakorlati munka jobban segítse a szocializmus teljes felépítését”.

Nem kevésbé fontos, hogy a társadalmi fejlődés jelenségeire adott tudományos válaszokat alkotó módon alkalmazzuk gyakorlati életben. *Az ideológiai munka nem öncélú, a gyakorlatból táplálkozik, és magának is a gyakorlati célok megvalósítását szolgálja. Minél mélyebbre hat be az ideológia, pontos választ adunk az új kérdésekre, ez annál jobba teszi a gazdasági munkánkat.*

Végül az ideológiai munka egyik fontosabb része a marxizmus terjesztése, tehát az, hogy az emberek megtanulják a szocialista módon élni, dolgozni és gondolkodni. Mindez együtt érzékelte: a további fejlődésünk szempontjából a gazdasági tevékenység mellett az ideológiai munka is miért került előtérbe.

## Alkotó válasz és alkalmas

Sokat hangoztatott igazság, hogy a marxizmus nem kész, változtatható, hanem a gyakorlatból alakul ki, a gyakorlatból fejlődik, a gyakorlatból alakul át. *A marxizmus nem kész, változtatható, hanem a gyakorlatból alakul ki, a gyakorlatból fejlődik, a gyakorlatból alakul át.*

Az elméleti alkotó munka nem szűkíthető le a gyakorlati gondolatok rögzítését jelentő magyarázó viszonyok, körülmények elemzésére, hanem lehetővé teszi a gyakorlati tevékenység levezetését, amelyeket a gyakorlati munkában alkalmazni kell. *Lenin nem véletlenül hangsúlyozta: „... ha ezt figyelmen kívül hagyjuk, a marxizmus egyoldalú, holt tanítás lesz, kiüresült lelkű, megüresült, legmélyebb elméleti alapját — a dialektikát, a mindenoldalú és ellentmondást nem tűrő történelmi fejlődés tanát; megüresíti a korszak meghatározott gyakorlati feladataival való kapcsolatát, melyek mindegyikét a történelmi fordulatnál megváltoztató, a marxizmusban megváltoztató, a marxizmusban megváltoztató. Lenin figyelmeztetése ma is teljes mértékben érvényes. A szubjektívizmussal szembe forduló dogmatizmus elleni harc legfontosabb összetevője a politikai társadalmi munkánk.*

Még felsorolni is sok azokat az elméleti kérdéseket, amelyeknek alkotó megválaszolása a gazdasági munka magasabb színvonalra emeléséhez szükséges. Ezért csak néhányat említek ezek közül. Nagy fontosságnak gondoljuk, hogy a tervgazdaság jelenlegi keretei között hogyan lehet a társadalom felhasználni az értéket. Ugyancsak nagy jelentőségű a mezőgazdasági ár-, adó- és pénzügyi rendszer kialakításának megfelelő módjáról való gondolkodás.

Sok új probléma vetődik fel a gazdasági lista országok gazdasági együttműködésében is, hiszen a kereskedelmi kapcsolat, a termelés szférájában is ki kell alakítani az együttműködés kedvező feltételeit. A gazdasági mechanizmus javításához szükséges. Közgazdasági alapismeretek rendelkezők jól tudják, hogy örökösül a gazdasági irányítási formák megújulnak. A mechanizmus javítása mindig új irányul, hogy a legjobb formák segítségével a társadalmi és a helyi érdekek összhangjában érvényesüljön. A társadalmi fejlődés váltóinak megmutatja.

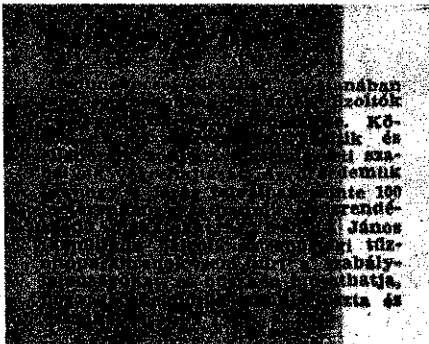

területén vannak azok a források, amnán új munkaerőt biztosíthatunk a növelésére. Ezért egyre égetőbb feladatunk a munkaerőhiánynak a termelékenység emelésével való pótlása. Ebben a szerepe van a dolgozók érdekeltisége az ország, s ez egyben megköveteli az anyagi és erkölcsi ösztönzők kölcsönhatás-fejlesztését. A hazai adottságok és a szocialista együttműködés lehetőségei szertartás módosítani kell a termelési és a gyártmány szerkezetet.

A tudományos és a gyakorlati élet sok tagjainak foglalkozik a különböző kérdések kidolgozásával. Alkotó viták bontoznak ki, s ezek gyümölcsözően segítik a helyes álláspontok kikristályosodását.

## Az anyagi és erkölcsi ösztönzés egysége

A szocializmus egyik alapelve a munkaerő elosztás. Ennek érvényesülése az, hogy aki többet és jobban dolgozik, az a munkáját nagyobb mennyiségére jogosult. A szocialista szerinti elosztás tehát a bérezés- és egyéb juttatásokban is magában foglalja az anyagi ösztönzést. Ebben tulajdonképpen a személyes érdekeltiség figyelembe vétele jut kifejezésre.

Az anyagi érdekeltiség nem taktikai aggodulásra épül. Ez a szocializmus feladatának hosszú időre szóló intézkedése. minőségileg és mennyiségileg jó munkaerő a társadalomnak, ezért, ha a jól megtervezett munka arányának megfelelően várható több juttatásban részesül, ezzel semmiképpen sem kerül veszélybe a szocializmus ügye. „A jó munkával érvényesített győzelmi érdemtől senkit sem kell óvni, de közdünk kell azon, hogy csakis az elvégzett munka arányában lehessen szert tenni a juttatásokra.” Nincs igazuk tehát azoknak, akik félnek az anyagi érdekeltiség érvényesítésétől, és veszélyt látnak abban, hogy veszélyt valójában nem ebben van, hanem abban, hogy nem mindig a végzett munkának alapján osztják el a javakat.

Az MSZMP VIII. kongresszusa állást foglal az anyagi ösztönzés helyes alkalmazásának kérdésében: „Az anyagi ösztönzés rendszerét úgy fejlesztjük, hogy csak a népgazdasági érdekek szolgálata legyen a vállalati jövedelmezőség növelésének útja. Az anyagi ösztönzés kezdeményezésére, műszaki fejlesztésre, gazdasági átalakításra és korszerű termelési szervezésre serkentésen”. Ebből világosan kiderül, hogy a szocialista elosztás, s ezen belül az anyagi ösztönzés formáit nem egyszer és mindenkorra kell adósnak venni. Feltétlenül szükséges az ösztönzés formáinak fejlesztése. A termelési feltételei változnak, s a bérezésnek, és a béren kívüli ösztönzésnek igazodnia kell ehhez.

Az anyagi ösztönzés érvényesülése lényeges hatással van a tudatra. Ha helyesen érvényesül, akkor „... a gazdálkodást átalakító nagy nevelő erő”, de fordítva is áll. „Az anyagi ösztönzés hibái helyenként káros gondolkodásmódot szülnek. Ha a munkások a társadalmi érdekekkel ellentétes módon meg nem érdemelt keresethez jutnak, ha kizárólag, elfogult szubjektív megítélés és nem a végzett munka a névadó, feltétlenül erősödik a kispolgári gondolkodás” — figyelmeztetnek a KB nártsiusi ideológiai irányelvei.

**Összefoglalva: a szocializmus teljes felépítése megköveteli mind a gazdasági, mind az ideológiai munka hatékonyabbá tételét. Nincs arra van szükség, hogy külön-külön lépünk előre a követelmények megvalósításában. Szükséges, hogy minden szinten felismerjük a gazdaság és az ideológia kölcsönhatását, és tudatosan érvényesítsük az ebből adódó követelményeket.**

De bármilyen helyesen érvényesül az anyagi ösztönzés, önmagában még nem vezet a szocialista tudat kialakulásához. **A személyes érdekeltiség mellett az erkölcsi megbecsülés olyan ösztönző erő, amely elengedhetetlen része a szocialista munka uralkodóvá tételéért folytatott harcunknak.** Ez magában foglalja a jól dolgozó társadalmi megbecsülését, kitüntetés és más formában, ugyanúgy, mint az anyagiasság, az érdekhajhászás leleplezését, erkölcsi elítélését.

## Életszínvonal és tudatosság

A népgazdaság sokoldalú fejlesztése, amint erre pártunk többször rámutatott, nem öncélú törekvés kifejezője. A több, a jobb és gazdaságosabb elállított termékek és a termelőapparátus korszerű fejlesztése annak eszköze, hogy erőnköz mértékben szakadatlanul javíthatassuk a dolgozók életkörülményeit. Itt is számolni kell a tudatra való hatással. Sok tapasztalat bizonyítja, hogy olyan üzemekben, termelőszövetkezetekben, ahol jól mennek a dolgok, a tudatformálás is könnyebbé válik. A dolgozó emberek jó része alapvetően az életkörülmények javulásán mérí az eszmék igazát. **Hazánk 20 éves fejlődése lényeges változást hozott a dolgozók életkörülményeinek alakulásában. Ez növeli a bizalmat a szocializmus eszméinek igazában, s könnyebbé teszi a szocialista meggyőződés erősödését.** Ezért pártunk elítéli az olyan felfogást, amely a szocialista jólét körülményeitől félti a forradalom további fejlődését. Már Marx megmondta a kapitalizmus körülményei között, hogy a nyomor nem forradalmasít. A jólét növekedése a szocialista országokban nem az „elkispolgárisodás” útja, hanem annak bizonyossága, hogy a kizsákmányolás megszüntetése, a dolgozók társadalmának megvalósulása egyetlen minden ember számára gazdagabb életet biztosít.

Miközben az életkörülmények javítására törekszünk, és az ilyen, céljainkat lebecsülő nézetek ellen harcolunk, nem felejthetjük el, hogy néha előbukkannak ellenkező előjelel tévhitek is. A KB ideológiai irányelvei rámutatnak, hogy a párt elítéli azt a hibás nézetet is, mely szerint „... a javuló életkörülmények automatikusan erősítik a szocialista tudatot... A tapasztalatok azt mutatják, hogy a rendszeresen javuló jólét esetenként eltévedő jellemvonásokat: harácsolást, kapzsiságot, önzést is erősíthet.” Ez azonban újból arra figyelmeztet, hogy az életkörülmények javításával együtt az ideológiai munka színvonalát is emelnünk kell.

A jólét növekedése a szocialista tudat formálódásával együtt ma már azt mutatja, hogy a dolgozók többsége nagyobb felelősséggel vesz részt az építómunkában, becsületesen dolgozik. Ennek kiemelkedő példáját adják a szocialista brigádok. Bár nem kevés még a munkafegyelmegsértés és a közönségnek kárt okozó egyéb tevékenység, mégis ma már „egyre többen nem csupán a pénzért, az élethez szükséges javak megszerzéséért dolgoznak, hanem a szocialista öntudat parancsát követve, a népet gvarapító munkaszeretettől hajtva tesznek a kötelezőnél jóval többet a köz javára”.

BALLÓ ISTVÁN



## A Vörös Csillag Érdemrend kitüntetettje

**NEM ÁRVIZI MŰS,** aki éjt nappalá téve, hősiességével bátorsággal küzdött a gátakon, vagy életeket mentett a kavargó szennyes áradatból — a sajátját kockáztatva. Százak, ezrek felett sem urancsnokolt a kritikus időkben a leginkább veszélyeztetett pontokon, neve mégis azoké között szerepel, akik példás helytállósukkal az egyik legmagasabb kormánykitüntetést: a Vörös Csillag Érdemrendet érdemelték ki.

Végvári István tűzoltó őrnagyot és egységét a hivatás nem a gátra szólította a nehéz napokban; ott ezek küzdöttek önfeláldozóan, hogy meggátolják az átáradást. Végvári Istvánra és beosztottaira az a feladat hárult, hogy Baja város üzemei termelésének és a város lakosai mindennapi életének zavartalanágát biztosítsák a Duna szintjének növekedésével mind veszélyesebbé váló és halott, hol ott feltört talajvíz kártevése ellen...

Vészjeleket adott a Nostra: „Segítsenek, mert ömlik befelé a víz, hatalmas mennyiségű gabonát és az üzemeteket veszélyeztetve...” A Gárgyórban a kazánok aljához közeledett a víz; ha elér, megszűnik a város gázszolgáltatása, s vele együtt a közértesítés... A Fatómeccik telepén száz és száz vagonynyi nyersanyag és készruha százszázalékosan elpusztulna az alattomosan feltört elem... A Finomposztónak víz kellett az üzemelethez, ugyanakkor az elhasznált szennyvizet is el kellett távolítani az ülepítőből, mert ellenkező esetben ledől a termelés... Anyagot kellett menteni a Cementipari Vállalatnál és árt a Füzéri Nagykereskedelmi Vállalat központi raktárából és... és egyidejűleg nyolc környező község és a hozzájuk tartozó tizenkét területen kellett íhatóvíz henni a kutak feltört vízét...

A BAJAI TŰZOLTÓK négy átemelő szivattyúval és hét kismotorfeszítéssel végezték a mentést. Mindig idejében érkeztek, mindig üzemképes felszereléssel, s ha a szükség úgy hozta, akkor négy napig egyfolytában dolgoztak a szivattyúk, a motorok. Huszonöt esetben kellett közvetlen segítséget adniuk — megtették becsülettel, szakszereken — gépegységeik 217 üzemórát dolgoztak május 23-án és július 23-án között.

És amíg a gátakon ezek küzdöttek a Duna áradatával, Baja városában zavartalanul folyt az élet: az üzemek termeltek, folyamatos volt az ellátás, kikivégezte a mindennapi munkáját. Végvári István is, a parancsnok. Hogy személyesen mit? Tartotta a kapcsolatot a járás vezető szerveivel, az üzemekkel; a helyszínen felmérte a helyzetet és — intézkedett. Úgy, mint a parancsnok. Vagy nyakig olajosan segített az üzemzavarlelharításban a szivattyúknál, kismotoroknál a helyszínen vagy a laknyaudvaron — nap mint nap, ismétlődően, közben állandóan aggodva a gát miatt...

HUSZ ESZTENDEJE tüzoltó; a felszabadulás előtti napon lépett Baja város tüzoltóságánál közzszolgálatba, autós és motoroszerelési mesterlevéllel a zsebében és ranczautókat újjáépítésével kezdte. Most 46 esztendő és 11 éve parancsnok. Az évek során sokat tapasztalt. Sokszor került nehéz helyzetbe, öröme is volt, de — mint mondja — élete legizgalmasabb és mégis legszebb pillanata az volt, amikor Dobi István elvtársától átvette a magas kitüntetést.

## Szerényen, de céltudatosan

**BIZONYÁRA** sok közeli ismerőse is csak a megyei lapból értesült róla, hogy egyike volt az emlékezetes Klastrom pusztai találkozó harcos résztvevőinek. E sorok írójának csupán néhány hónapja mesélte el mintegy mellékesen, pedig idestova tíz esztendeje ismerjük egymást.

Megemlékezésekben gyakorta olvashatunk ilyen kissé szóvirágos jellemzést: Már kora ifjúságában eljegyezte magát a mozgalommal. Ez — persze képletesen értve — úgy módosult az esetében, hogy ő szinte beházasodott. Bányász-lányt vett feleségül, és új rokonaitól hallott először azokról az eszmékről, amelyeket még bizalmas baráti körben sem volt tanácsos nyilvánosan hirdetni.

Sok mindent nem értett akkoriban, de biztos volt abban, hogy amit ezek a talpig becsületes emberek akarnak, az csak tiszta ügy lehet. Nem úgy, mint amire a szomszédja „agitálta”, hogy lépjen be a nyilas pártba és zöld ingben grasszáljon a város sőpredéjével.

A harcos antifasiszta összefogétel nem maradt titokban, és a fiatal ács barátaival együtt a kakastollasok kezére került. Aránylag hamar kientgédtek, de az egyik társukat, egy Barna Albert nevű fiatal-embert véresre verték, és ettől kezdve ő is „gyanús elemnek” számított a környéken. Néhány hónap múlva azonban újra érte jöttek a csendőrök és toloncházba vitték. Három hónapig senyvedt itt, hárman fekdűtek egy csupasz sodronyon, és úgy bántak velük, mint az ide zárt közönséges bűnözőkkel. Még a törvényesség látszatát sem tartották fontosnak, semmiféle bírói ítéletet nem hoztak az ügyben. Hogy minden mennyire viszonylagos, bizonyítja az is, hogy itteni életéhez képest valószínűleg megváltásnak tekintette, amikor a nagykanizsai internálótáborba „áthelyezték”. Sok jó elvtárs szenvedett itt akkoriban. Az ismeretebbek közül Kiss Károly, az Elnöki Tanács titkára is itt raboskodott. A fiatal munkás mohó érdeklődéssel halgatta a spanyol polgárháborút is megjárta tapasztaltabb harcosokat. Mindenüket megosztották egymással, s az itt töltött hónapokat éppen e nagyszerű embe-

rek barátsága tette felejthetetlen emlékké számára.

Amikor kiszabadult, szerencséjére, mint jó szakmunkást a háború miatt visszavették az állásába, de az önkéntes tűzoltóságból mint megbízhatatlant kizárták, és minden lépését figyelték.

Ellenfelei természetesen számosan voltak, de sohasem akadt személyes ellensége. Pedig a német megszállás idején elegendő lett volna, ha valaki bizonyos helyeken csupán célozgat „veszélyes” tevékenységére...

Igy is sokat kellett bujkálnia, hogy megérhesse azt a világot, amelyért legszebb éveit áldozta.

**DOROG EGYIK RÉSE** még német kézen volt, amikor a másik felében mint rendőr védte a születő néphatalmat. Akkoriban még nem sejtette, hogy néhány év múlva élethivatásul választja majd a belügyi szolgálatot. Mire elvonult a front, mindenükből kifogytak, s gyalogosan nekivágott a bizonytalan útnak, mert hallotta, hogy a Tolna megyei Mázán már működik a bánya, s ott némi élelmet is adnak a munkásoknak. Útközben Csepelen egy régi elvtársa rőplapokat nyomott a markába, hogy vigye el a bányászoknak.

Pár hét múlva azonban már hazatért, sehogyan sem volt tovább maradása...

Húsz esztendő telt el azóta, s működtem beszélgetünk, megpróbáltam elképzelni: milyen lehetett fiatal korában. Mély barázdák árkojják az arcát, olykor egy kissé görnyedt, mert kegyetlenül gyöttri a reuma, de a szeme semmit sem öregedett. Ugyanolyan tisztán csillog, mint amikor a spanyolok elbeszéléseit hallgatta. Újságíró nyelven szövege nehéz riportalany, mondhatnánk szinte harapófogóval kell kihúzni belőle a szavakat. Merthát igazán eseménytelenül telt el az élete — bizonygatja. Ő csak egyszerű közkatónája volt a mozgalomnak. Ha érdekességek után kutattunk, akkor inkább az olyan harcosokról írjunk, mint amilyen Fábri István, Németh Péter meg a többiek voltak.

Ami pedig majdnem húsz esztendő tűzoltói szolgálatát illeti, szerinte az sem hozott izgalmasabb eseményeket. Üzemiként kezdte, mert nem kellett nyolc óráznia, és szabadnapjain élvezhette a pártmunkáját. Az államosítás után tisztii iskolára, majd Győrbe került. Onnan pedig Dorogra, majd Esztergomba parancsnoknak.



Soha sem gondolt arra, előnyöket kovácsoljon a jából. Megszerette a hivatást és akkor sem vágyott más pályára, amikor ezért e nagyon soványka pénzt kaptak.

**AZT MÁR MÁSOKTÓL** tud meg, hogy milyen volt rattal képezte magát, úgy látta: a becsületes nőt önmagában még nem elegendő a parancsnoki tisztségtöltéséhez. Negyvenhat éves volt, amikor sikeres segéi vizsgával befejezte pályáját. Most meg az ötödik negyediket tapossa, de hálás kötelességet messze haladó ügyekezettel veszi részét a feladatokból. Tartja, hogy az ember — ha nyugdíjba megy — a munkája marad. És ne nagyon szeretné, ha az nemcsak az ország talár szebb és legtisztább lakóját venné át tőle, hanem olyan kollektívát is, amely törekszik, mindezt munkájával elmondhassák.

Életének nehéz évtizede, állhatatos emberré válték. Olyanná, hogy nem a mások hibái, hanem a fogyatékosággal elleni küzdelem. Olykor szeméreték: nem eléggé szigorú osztottjaival, százszor inkább, mint megparancsolta mit... Az is megesett, visszaéltek a bizalmával, ha valakit meg kell bűntalan még többet ragdíta, mint az, aki a fegyvertést elkövette...

Szerény, s mindenki előzőkeny magatartásávtárszervek vezetőinek közt is tiszteletet kellett. So arra törekedett, hogy a társaságukhoz tartozzon, l arra, hogy a kölcsönös szony mindenekelőtt a m eredményeket segítse.

S ilyenek szép számmal nakt az egység és a hozzátózó terület életében. A ténél talán kissé halkabb parancsnok is jelentős érket szerzett ebben.

**HA EGYSZER** Kraf Ferenc alezreder rendfőelé odaírják majd azt a nyos ny. betűt, kor azt jelenti majd, hogy végleg eltávozott a kollektívából. De szükség is lesz a talt veterán tanácsaira.

S biztosan nem is fuka majd velük, gondolatban is együtt lesz az elvtárs, amikor vadászpuskájával nyékbeli erdőket, mezőket, vagy amikor hazatér vásárlásból, mert beteg az asszony, és a háztartás is kell segítenie. Az esztől konytárban is gyakori látni az ősz hajú, vörös tisztt. Sok a pótolni ugyanis küzdelmes életében gyön kevéske ideje maradozni az olvasásnak, egykedvesebb időtöltésének.



PONTOSAN

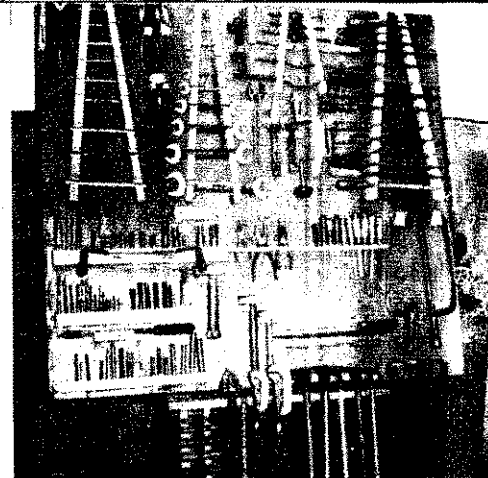

ABÜTOROK



## GYORSAN

Elvtárs tervel alap... tettek...  
...ezt az állás...  
...partót

## DOKTORA

gostak a salgótarjáni műhelyesek  
Árvízvesztély napjaiban. Sok kis-  
torfecskendőt kellett működtetni  
esőzések meg a Zagyva és az  
és rakoncátlanokdásai követke-  
zben, s ezek közül számos meg-  
hódott.

línthogy az Árvízvesztély igazán  
„lehető” tekintettel a javító-  
munkák eléggé hosszú határidejé-  
re a tanácsotl kapott anyagokkal a  
éségi kismotorokat is elsősegély-  
rekesztették. Míg az állami és  
székes tüzelők sokszor emberfe-

letti erőfeszítéssel küzdöttek, ők a  
műhelyben álltak helyt a „gáton”,  
gyakran késő estig, s még vasárnap  
is szorgoskodtak, hogy a 400-asok  
és 800-asok minél hamarabb vissza-  
kerülhessenek a veszélyeztetett köz-  
ségekbe.

Felvételeinkön az egyik műhelyes,  
Deák Vendel szakaszvezető ezúttal  
már békésebb körülmények között  
javítgat. Vele együtt Detván József  
poigári alkalmazott is sokat szor-  
gskodott.

Ha lenne olyan cím,  
hoggy valaki az aszta-  
losipari tudományok  
doktora, akkor a sal-  
gótarjáni Slezdk  
László szakaszvezető  
biztosan elnyerhetné.  
Olyan ügyesen vará-  
zsol újat a kopott,  
rozoga székekből,  
szekrényekből és tró-

asztalokból, hogy  
még a régi használók  
sem igen ismernek  
rájuk. Minden szer-  
szám engedelmessé  
vállik a kezében, s  
amikor csak lehet,  
szívesen barkácsolgat.  
Nemrégiben két nagy-  
palánk elkészítésében

is részt vett. Ebben, s  
mint hallottuk; még  
sok minden másban  
Bognár István tórn.  
az egyik legjobb se-  
gitője, de a többiek is  
éberren figyelik a  
mestert, mert sok  
ügyes fogást szeretné-  
nek megtanulni tőle.

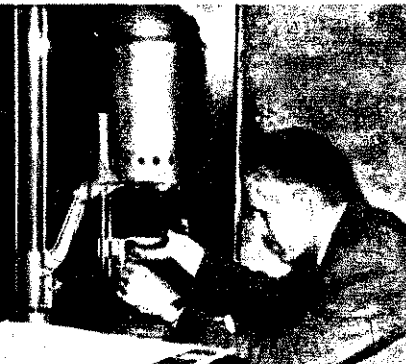

## Egységeink ÉLETÉBŐL

Hamarosan képekkel is...

Ha nincs is szenzáció...



Régi vágyuk a salgótarjáni tüzol-  
nak egy saját fotolaboratórium.  
berendezés megvásárlása bizonyos  
műzgyi nehézségekbe ütközött, de  
m adták fel a reményt.  
Nemrégiben kiderült: a főkap-  
melyesség pincéjében értékes felszer-  
ekes kallódnak... Gondoltak egyet  
kijárták, hogy megkapják őket,  
a foto-szakkör most már a tüz-  
diaktanyában működik.

Képünkön Agócs Örnagy elvtárs,  
a fényképezés egyik legtekesebb  
helyi népszerűsítője. A szakkör tag-  
jaival együtt úgy tervezi, hogy a  
mege tüzelőéletének minden érde-  
kesebb eseményét megörökítik, és  
saját előhívású, nagyítású felvéte-  
leikkel is hasznosan és tanulságo-  
san dokumentálhatják, elvégre egy-  
egy jól sikerült kép gyakran több-  
bet mond sok-sok oldal jelentésnél.

Régen jártunk Hajdúnánáson, igaz ők sem igen hallattak maguk-  
ról... Pedig ha különösebb szenzáció nem is akad náluk, szorgalmuk,  
ügyekezettük, igazán példamutató.  
A záróvizsgán valamennyien jó felkészültségüket bizonyították, kü-  
lönösen Nagy és Harsányi tőrzsörmesterek, valamint Bekő tizedes tettek  
ki magukért. Ennek különösebb titka, „csupán” az írtént, hogy  
örseggparancsnokok az idén gyakorlatiasabban oktattak, s ők egész éven  
át folyamatosan tanultak.  
Akárcsak másutt, itt is házilag hoznak rendbe minden megjavíthatót,  
amelltt egy háztáji szőlőjük is van, ezt főleg Kiss László örmester gon-  
dozza szeretteti, és hozzáértően is, hiszen már három mázsás rekord-  
termést is adott.

## Egy térkép és sok kismotor

Járásai viszonylatban szinte nélkülözhetetlen ez a térkép, amit Ka-  
ás László fődgy. készített az esztergomi parancsnokságnak. Igazi  
„útolzó-térkép”, s nagy segítséget ad a helyismeret bővítéséhez. A szük-  
leges adatok pillanatok alatt leolvashatók róla, így a híradós mindig  
fontos felvilágosítást adhat a vonulások alkalmával.

Kevés hibás kismotorfecskendő akad a dorogi járásban. Ez nagyrészt  
annak köszönhető, hogy Meszes Ferenc tőrzsörmester egész évben járja  
falvakat és ha tehetősége van rá, a helyszínen megjavítja őket. Ha pe-  
g a meghibásodás bonyolultabb, akkor bent a laktanyában Vitéz Lajos  
mesterrel együtt veszik kezelésbe, vagy intézkednek a fecskendők ja-  
tító vállalatához küldéséről.

## Ők is serénykednek...

A balassagyarmati laktanya sokminden-  
nek emondható, csak korszerűnek nem. De  
az itteniek úgy véle-  
kednek, hogy amíg ez  
van, ezt kell szeren-  
niük. Meg is tesznek  
mindent lakályosabbá  
tételé érdekében. Sőt  
újabb kis objektum-  
mal is gyarapítják,  
ugyanis új tárolót lé-  
tesítettek.

Cseri József főtőrzs-  
örmester nagyon sze-  
ret főrnifaragni, ter-  
mészetesen csak a szó  
igazi értelmében. A  
kerámia üzem általa  
létesített kis makettje  
is kényességét dí-  
cséri.  
A tv-készülék tartó-  
jához érdekes köny-  
vet erősítettek, az  
idegen szavak szótá-  
rát. Aki nem ért vala-  
milyen kifejezést,  
gyorsan megtalálhatja

benne. A nyári szű-  
netben is néhány fo-  
galmazási gyakorla-  
tot tartanak a beosz-  
tottak helyesírási és  
nyelvhelyességi kész-  
ségének javítására.  
Mert nőnek az igé-  
nyek, s igazán nem  
mindegy, hogy terü-  
leti munkájuk során  
mit, s hogyan írnak  
be az ellenőrző füzet-  
be vagy a jegyző-  
könyvbé...



# - Biztató folytatás

## Heves megye termelőszövetkezeteinek tűzrendészeti helyzetéről

### A megyei parancsnok

1963 májusi beszámolója megjelölésén kedvezőtlen képet adott Heves megye termelőszövetkezeteinek 1962. évi tűzrendészeti helyzetéről.

Az éves felmérés szerint 71 tanyaközpontnak nem volt járható útja; 69-nek oltóvízkészlete; 70 tanyához 5-10 km-re volt a legközelebbi tűzjelzési lehetőség. A megye tsz-eknek 40 százaléka állapota; 30 százalékában a fűtés legelemibb szabályait is figyelmen kívül hagyták; ugyanakkor 30 százalékában hiányoztak a tilalmi táblák; 15 százalékában egyáltalán nem foglalkoztak a dolgozók tűzrendészeti oktatásával, és 30 tsz-nél volt elegendő a tűzvédelmi felszerelés. Az akkori összképhez tartozik, hogy 1961-ben az I. fokú tűzrendészeti hatóságok 56 tsz-elnök, illetve-tag ellen indítottak és folytattak le szabálysértési eljárást.

Csak a számadatokat nézve valóban súlyos állapotokkal kellett szembe nézni a megye tűzrendészeti szerveinek. Ha viszont azt is hozzávesszük, hogy lényegében két esztendővel előtte fejeződött be a tsz-ek szervezése, és a hatóságok is jobbra csak a felmérést végezheték el - semmivel sem volt rosszabb a helyzet, mint az ország bármelyik területén.

Az első problémák 1961-ben jelentkeztek, amikor a tűzrendészeti határozatoknak már a gyakorlatban kellett volna realizálniuk, és mindenekelőtt egyes tsz-elnökök szemléletében. Az apci tsz elnöke például egyszerűen ellenpropagandát folytatott a tűzrendészet ellen; szükség-telennék, rossznak minősítve minden kapcsolatos intézkedést.

Hasonló volt a helyzet Nagyfűgeden is, és az akkori állapotokat tükrözi, hogy egy gyöngyösi mezőgazdasági plénumon néhányan úgy vetették fel a kérdést, hogy a tűzrendészettel nem érdemes foglalkozni, sőt, ha netán tűz keletkeznék, az csak még előnyösebb lenne a tsz-ek számára, mivel a biztosítási összegekből meg gazdagodhatnának...

Kisnánán és Bátorban az ellenőrző közegekkel szemben odáig fajult a helyzet, hogy a tsz-elnökök kirántották az irógépből a szabálytalanságokról készült jegyzőkönyvet és egyszerűen összetépték azt... Ekkoriban az is szinte természetes volt, hogy a szabálysértésért felelősségre vont elnökök nem saját zsebből, hanem a tsz kasszájából fizették ki a bírság összegét...

Ugyanakkor egymásután keletkeztek a tüzek a tsz-gazdaságokban. 1961-ben például a megye minden második tsz-ében tűz pusztított a betakarítás utáni közvetlen időszakban, s mindez arra készítette a megyei vezetést, hogy hathatósabban lépjen fel az ismétlődő esetek ellen és valahogyan elmozdítsa a holtpontról a tsz-tűzrendészet ügyét.

A megyei parancsnok megkereste a megyei pártbizottság titkárát az alapvető feladatok megbeszélésére. A pártbizottság titkára - a helyzet tarthatatlansága láttán - egyértelműen a tervezett legfontosabb intézkedésekkel, amelyek elsősorban az oltóvíz biztosítására, az elemi biztonsági rendszabályokra és a villámvédelemre irányultak.

Egyidejűleg megállapodás jött létre Molek Jenő megyei vb-elnökhegyettesével egy olyan jellegű működési szabályzat kiadására, amelyben ugyan maximális igényt nem támasztanak a tsz-ekkel szemben, de megpróbálják végre rendezni a kapcsolatos helyzetet.

A renitenskedő tsz-ek jobb belátásra bírása érdekében a megyei parancsnok és a megyei főügyész képviselője együttes ellenőrzéseket végzett, a ahol szükséges volt, a népi ellenőrzés segítségét is igénybe vették.

Heves megye termelőszövetkezetei tűzrendészeti helyzetében az 1963-as esztendő hozott döntő változást.

Alapos és hosszantartó előkészület után - június 28-án megjelent a megyei tanács 32/1963. számú határozata a tsz-ek tűzrendészeti szervezetéről és működéséről.



Róluk nem írunk, de nagy részük van az eredményekben: dr. Banyó Ilona, a megyei tanács vb igazgatási osztályának főelőadója és Zsebe József főelőadó, a mezőgazdasági osztályról



Kelemen Kálmán, a fűzesal járási tanács vb igazgatási osztályának vezetője

Az országban az első ilyen megyei tanácsi határozat részletesen szabályozta a tsz-elnökök, illetve vezetőségek tűzrendészettel kapcsolatos feladatát; meghatározta a tűzrendészeti előadói és felelősi hálózat hatáskörét, tennivalóit.

A határozat 5. §-a kimondotta, hogy a járási tanács vb mezőgazdasági osztálya éventék legalább egy alkalommal ellenőrizi a tsz-ek tűzvédelmi helyzetét, és gondoskodik a hiányok megszüntetéséről.

A 6. § szerint a községi tanács vb elnöke köteles biztosítani, hogy a községi önkéntes tűzoltóparancsnok a tsz tűzrendészeti feladatok megszervezéséhez és ellátásához a maximális segítséget adja meg.

A 7. § (1) bekezdése a rendelet betartásáért a tsz elnököt (vezetőséget) tette felelőssé; a (2) bekezdés pedig kimondja hogy a tűzrendészeti szabályok megszegéséért a tsz elnöke és vezetősége a 30/1956. (IX. 8.) MT sz. rendelet 21. és 28. §-ában meghatározott szabályok szerint vonható felelősségre.

Az alprendelet mindenekelőtt a személyi rendezettség kérdésében jelentett előrelépést azért, hogy rögzítette a tsz-vezetők feladatát, felelősségét és lehetővé tette a tsz-ek tűzrendészeti szervezetének kiépítését, stabilizálását. A következő, az 1964-es év már inkább a tárgyi rendezettség tekintetében hozott biztató, megalapozott kezdeti eredményeket, ami az érintett tsz-ek gazdasági helyzetének fokozatos erősödésével, s ugyanakkor a tsz-vezetők és tsz-tag-

ság szemléletében bekövetkezett pozitív ir változással magyarázható. Ez a körülmény dettől fogva meghatározója volt a tűzrendé helyzet alakulásának, kb. ilyen összefüggés ahol jó, stabil volt a tsz gazdasági veze ott a tűzrendészet sem volt probléma; az helyeken dicséretes öntevékenységgel hajta végre a feladatokat.

Nagyban hozzájárult ehhez az a tény is, - a megyei pártbizottsággal és a megye náccsal az élen - a járási pártbizottságo tanácsok aktivitása is megnőtt, s különöser rom járásban (az egri, fűzesabonyi és h járásokban) állandósult, egyre inkább kiszé dett.

Az igazgatási és mezőgazdasági osztályo az alprendelet, majd az 1/1963. (VII. 5.) sz. rendelet szellemében - szinte minden tőséget felhasználtak a tűzrendészet kérdé való foglalkozásra, és igen nagy részük abban, hogy a tsz-elnökök szemlélete, s együtt a tűzrendészeti helyzet is megváltoz

Főként a tűzrendészeti al- és szakbizotts tettek és tesznek jelenleg is sokat annak é kében, hogy az egri, a fűzesabonyi és a vesl járásokban elért eredményeket tovább lesszék, majd kiterjesszék a gyöngyösi, a vani és a pétervásári járás tsz-eire is.

### A három vezető járásban

te csak szaktanácsadóként segíti tevékeny két a bizottságokban. A másik három járá ezt még nem sikerült elérni, ott még nincs magas fokú a szervezeti munkája, s az ir: tás, a kezdeményezés továbbra is elsősorb hatóságokra hárul. Pétervásáran ugyan má lendületben van a munka és a gyöngyösi, vani járásban is úgy-ahogy érződik az íg tási osztály tevékenysége, a két utóbbi mezőgazdasági osztályai azonban még ko sem ismerték fel feladataik fontosságát a i csi rendelet körülményeinek biztosításában lemondásáért tünik, hogy ugyanakkor n két járási tanács végrehajtó bizottsága igen ztív álláspontot képvisel a kérdés rende: illetően.

Hogy a három, pozitívának értékeit járá valóban és példásan helyére tették a tűzre szet kérdését, arra - számos gyakorlati ( mény mellett - mi sem jellemzőbb, hog: idén a hevesi járási párt- és tanácsi végre bizottság közös intézkedési tervet dolgozot a nyári mezőgazdasági munkák és tűzvéd feladatok végrehajtására.

Ugyancsak erre vall az egri járás tsz-el rendezetési helyzetéről szóló szakzsűri és a nyeges kérdéseket hozzáférően kiemelő b moló is, amely ez év június 5-1 keltzéss-

A noszvaji Új Élet Tsz korszerű tanyaköz-pontja, 1963-ban kezd-ték építeni. A régi, néhány száz méterrel feljebb, a hegyoldal-ban - barlangokban volt



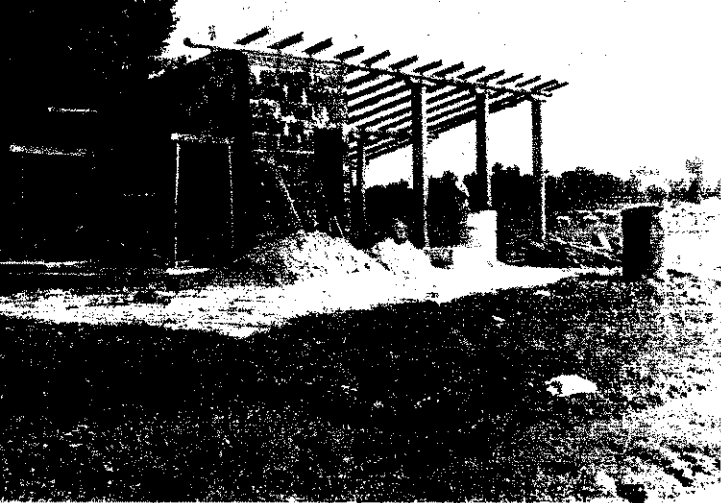

*...ófi Tsz, Füzesabony: a 25 m<sup>3</sup>-es tartály már a földben, az épület is befejezés előtt. A régi „tároló” így festett; egyetlen előnye, hogy árnyékos helyre telepítették*

mer Emli, a járási tanács mezőgazdasági tálya vezetőjének aláírásával került a vb bírendjére, s amelyben a vb 108/1965. számú határozatot hozott.

Füzesabonyi járás albizottságának munkája, intézkedési terve és tsz-ellenőrzési szemléi is azt bizonyítják, hogy az itteni vezérismeri tennivalóját. A vb kezében tartja a kapcsolatos kezdeményezést, irányítást, és Kelemen Kálmán igazgatási osztályvezető, továbbá Székely Barnabás, a mezőgazdasági osztály vezetője hozzáértő részvétele a biztosíték, hogy a fenti végrehajtó bizottsági határozatok érvesülnek is a gyakorlatban.

### Mint már említettük,

a másik három járásban még problémák vannak. A megyei vezetés reméli, már nem sokáig. Az év végén ugyanis napilapunk kapcsolatos tevékenységét.

annak ellenére, hogy a tsz-ek tűzrendészeti tődésében még nem mindenütt érték el a 10 szintet, ma már jó néhány olyan körünyrt rögzíthetünk, amelyek megyeszerte jellemzők:

A termelőszövetkezetekben kialakult a tűzrendészeti hálózat, ami a tűzrendészet előadók működésében már stabilnak mondható. A rendészeti felelősöket illetően is hasonló helyzet, bár itt még meglehetősen számottevő hiányosságok.

Nemcsak a tsz-vezetők, hanem a tagság szemlélete is kedvezően megváltozott. Az utóbbi években a rendszeres, célirányos tűzrendészeti propagandamunkának tulajdonítható, s ehhez oktatás és filmvetítés is nagymértékben hozzájárult.

A tűzrendészeti al- és szakbizottságok megyei és járási szinten egyaránt aktívan tevékenykednek; különösen az egri, füzesabonyi és hevesi járás mutat követendő példát ezen a téren.

Annak ellenére, hogy kapacitáshiány nevezik a tervszerű végrehajtást — a tsz-épületek nem már villámhárítóval látták el, s nem egy esetben még többet is tesznek az előírtnál.

Nagy az előrehaladás az elektromos vezetékek szabvány szerinti átszerelésében. Pontos mérés ugyan nincsen, de a tsz-ek nagyobb részénél már nem jelentenek tűzveszélyt a szagtalanul szerelt és üzemeltetett elektromos vezetékek, berendezések.

A minimális oltóvízkészlet biztosítása megvalósult, és egyre több az olyan hely, ahol a tartályvízkészlet tárolását is megoldották, néhol egkorszerűbb technikával.

Az üzemanyag-tárolás a tsz-ek mintegy 60 százalékánál már elfogadható. A jelenlegi kapacitások általában 8—12 napi, s mindinkább növekednek az olyan tsz-ek száma, ahol 5—10—25—50 méteres tartályokkal érik el a 30—60 napos tartalmi biztosítását — kielégítő körülmények között.

A szérűprobléma megyeszerte megszűnt, s a megelőző igen komoly, hosszú éveken át veszélyeztetettséget és gondot okozó kérdést sikerült rendezni a termelőszövetkezeteknél.

Néhány villámpaszapából eredő tüzesetet kivétel — az elmúlt négy év során csökkent a tüzesetek száma és kárértéke. Amíg pl. 1962-ben 708 forint tűzkár keletkezett a tsz-vagyongal, addig ez év első felében 33 651 forintnyi kár keletkezett. Ez a kárérték az előző év hasonló időszakával szemben is 115 905 forintos csökkenést jelent.

1961-ben 56 tsz-elnök, illetve tsz-tag ellenőrzötték a szabálysértési eljárást. 1964-ben 36-voit kevesebb az eljárások száma, ez év első felében pedig mindössze 6 fő követett el szabálysértést.

Számos tényező bizonyítja tehát, hogy a Heves megyei tsz-ek tűzrendészeti helyzetének javulása folyamatos, állandó, s hogy a kapcsolatos közös erőfeszítések eredményesnek bizonyultak.

Az őszinte törekvésre jellemzők olyan példák is, amelyeket a helyzet tanulmányozása során jegyeztünk fel.

Tavaly a megyei tanács mezőgazdasági osztálya kezdeményezésére villámhárító-építő és villámhárító-karbantartó részlegzet szerveztek a kapacitáshiány enyhítésére az Egri Gépjárató Állomáson.

Az egri járási mezőgazdasági osztály a Beruházási Bank révén közleplejratú hitelt biztosított tsz-eknek 5—25 köbméteres üzemanyag-tárolók építéséhez.

Az Állami Biztosító megyei igazgatósága az idén két tsz-nek folyósított 70—70 ezer forintot a biztonsági berendezések (villámhárítók, elektromos berendezések) átépítésére.

A megyei mezőgazdasági osztály kiadásában havonta megjelenő Termelőszövetkezet című folyóirat állandó propagandistája a tsz-tűzvédelem ügyének.

### Különösen hangzik talán

és egyelőre még érdekességnek tűnő körülmény, hogy a megyei tsz-el néhány tűz-

*Tarnaméra, Ezüstkalász Tsz: villámvédelmi berendezéssel ellátott nővendék-istálló — a tanyaközpont modern épületeinek egyike*

*Alsó képünk a nagyszőlősi Dórsu Tsz tanyaközpontjának egy részletét ábrázolja. Amint a többi felvételhez, úgy véljük, ehhez sem kell különösebb megjegyzés. És ami a lényeg: a megyében ez és a hasonló látvány egyáltalán nem fehér holló; nem a jövő egy darabkája, hanem már a jelen, a beszámolóban vázoltak bizonyították*

rendészeti vonatkozású kérdésben előbbre jutottak az állami gazdaságoknál. Így: a tűzrendészeti szervezet kiépítésében, a villámhárítók építésében (az AG-oknál 4 éve stagnál az ügy), az elektromos hálózat átépítésében, a vízszerezés biztosításában, a dolgozók tűzrendészeti oktatásában, az önkéntes tűzoltósággal való tördésben, s végül, de nem utolsósorban: a tűzrendészet kérdéseivel történő foglalkozásban.

Egy ilyen rövid beszámolóban lehetetlen a teljes egészére törekvés, hiszen a megyejárás során látott, tapasztalt tények sokasága is ide kívánkozt volna. De talán ezek nélkül is sikerült bepillantást adnunk a megye tsz-einek tűzrendészeti vonatkozású fejlődésébe, az eddig megtett út nehézségeibe. Persze csak főbb vonaliban, s azt is csak vázlatosan.

A kapcsolatos fejlődést értékelve jobbra csak pozitívumokról írunk, bár ez távolról sem jelenti azt, hogy ma már minden zökkenőmentes, ideális. A megyei vezetés dicsőretére legyen mondván: maguk is hasonlóképpen látták és értékelik saját munkájukat, eredményeiket és talán ez az egyik fő biztosítéka annak, hogy a még hátralevő feladatokkal is eredményesen megbirkóznak.

BESZTERI LAJOS

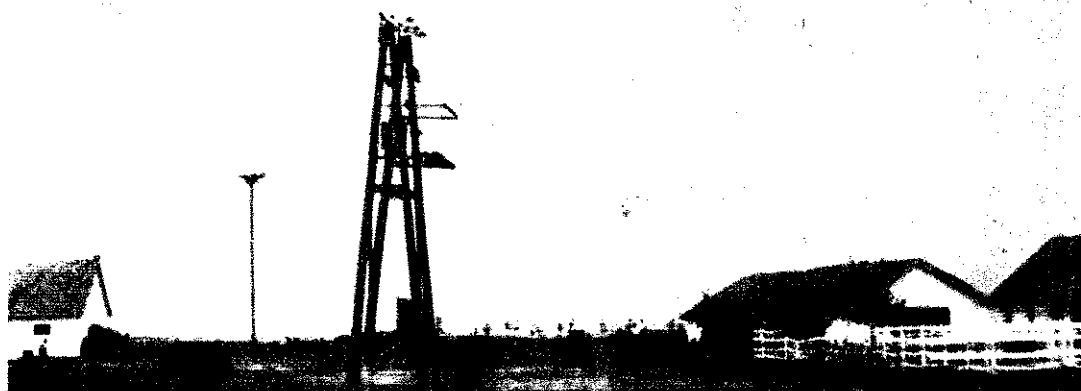

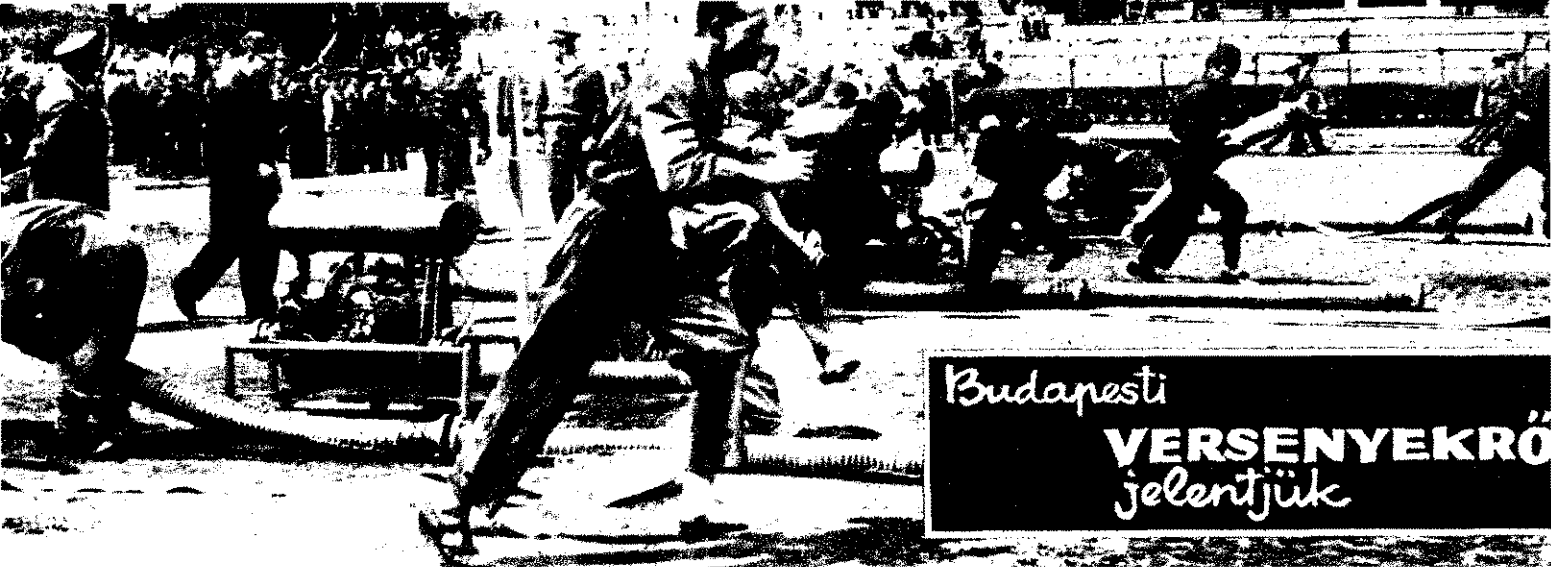

# Budapesti VERSENYEKRŐL jelentjük

## BEAC-pálya

Július 3-án a Mező utcai BEAC-pályán rendezték az idei első budapesti körzeti versenyt. Itt az I., II., III., XI., XII. és XXII. kerületek rajai sorakoztak fel példás fegyvellemmel, majd Ficsor Sándor alezredes, a tűzrendészet budapesti parancsnokhelyettesének megnyitója után megkezdődött a vetélkedés.

A versenyt számos vendég tekintette meg, köztük Horváth Sándor ezredes, a BM Tűzrendészet országos parancsnokhelyettese, és Kovács Mihály őrgy. osztályvezető.

Az előző napi esőtől átázott, csúszós talajon is színvonalas küzdelmet vívtak egymással a csapatok. A rendezőgárda jelesre vizsgázott. S dicséret illeti a zökkenőmentes lebonyolításért. A 64 csapat vezénylője, Bodnár Gyula t. szds. már háromnegyed 12-kor jelentette a küzdelmek befejezését.

*Kovács Imre, a dohányipariak parancsnoka több mint 10 év óta először, a lelátóról nézte végig a versenyt. Sokszoros bajnok női rajának tagjai ugyanis a gyár átszervezése következtében ezúttal már*

*más csapatban versenyeztek, ha ugyanúgy, mint ő, közben sem lettek hűtlenek az önkénetszolgálatnak. Kovács elutás jelenleg nyugdíjas és vidéki dohányipari létesítmények önkéntesét patronálja. Mostani tanítványai közül a debreceni dohánygyári lányok már kezdik megmutatni oroszánkórmeiket, járást másodikkok lettek. Az idős tüzoltó szerint azonban sok időbe és fáradságba kerül majd, mire meg-*

*alez., a kerületi BM szervek párttitkára is végigszurkolták a július 10-én a Duclos Bányagépgyár kitűnően előkészített pályáján megrendezett színvonalas találkozót. Ezen IV.-XV. és a XIII. kerületek 70 csapata mérte össze tudását és felkészültségét.*

*Egy évvel ezelőtti a budapesti döntő után szomorúcsán sorakozott a budapesti Láng gépgyár csapata.*

*A három év óta változatlan tételd csapat valamennyi tagjára lesre vizsgálott az elméleti, nyitást megtartva, értékes elnyert szerezték a 800-as szereit*

## Kőbánya

*A Törekvés pályán július megtartott verseny is elég a dekládást keltett. Itt a X., X és a XVII. kerületek mérték*

## A XI. kerületi, idei első budapesti verseny díszelnökségének tisztelgése a találkozó megnyitójának ünnepi perceiben

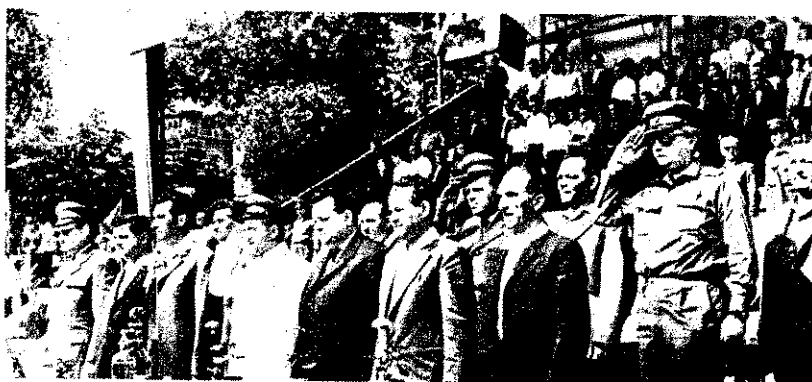

*egyszer olyan nagyszerű együttese lesz, mint amilyen a 11-szeres budapesti első, és szinte örökös országos második helyezést elért Lángmányosi Dohánygyár raja volt. Vajon mi lehet most velük?*

*Ruganyos mozgás, lendületes futás, s alaposág jellemezte a III. kerületi Harisnyagyár leányainak vízvezeték-szerelését. 52 mp-es hibapont nélküli eredményük már a negyedik körzeti elsőséget jelentette a Legierszky Erzsébet, Fodor Katalin, Bodóki Rudolfné, Spillmann Józsefné, Csarmaz Eva, Horváth Vera, Tóth Julliana és Hertlik Magdolna összeállítású rajnak.*

*Höger Károly hágy., a parancsnok szélesen tisztelgett Báránys János igazgatónak, és jelentette az eredményt. Harmadikkok lettek, s nem jutottak tovább. Báránys elutás azért gratulált s közvetlen szavakkal vigasztalta őket.*

*Most viszont jóval vidámabban jelenthettek igazgatójuknak. A 38 fős egység valamennyi tagjának örömtől sugárzott az arca. Az ifjúk ugyanis a 400-as kategóriában és stafétában is győztek, a férfiak ugyancsak a 400-asban másodikkok lettek, és a nőeknek a 800-asban meg a stafétában elért ötödik helyezése sem lebecsülendő. Az igazgató röviden beszélt, de annál többet mondott, mivel szép összegű jutalmat helyezett kiltásba a jó teljesítményekért.*

*tüztoltó-tudásukat. Igyekezettük ker koronázta, az elért eredm is ezt bizonyítják. Különös győztes csapatok tetek ki sükért.*

*A 800-as kategóriában a Központi Járműtelepének férfi pata 58 mp alatti hibaponttal szereit, míg a Budapesti Kögyár női raja majdnem úgy 61 mp-es eredménnyel és ugyan hibátlanul győzött...*

*A Duna Konzervgyár női cs csak második lett, de még a helyezettnei is jobban örültek okkal, ugyanis csupán ez év jában alakult meg a rajuk és ilyen szép eredményt értek erős mezőnyben. Hát igen, gratulálni lehet ehhez az eredményhez! A Budapesti Finomkőit gyár férfi raja is nagyon volt az „ezüstéremre”. Tavaly össze a jóval szerényebb ötöd helyezést sikerült kiharcolniuk vezeték-szerelésben. Ha így tartják jövőre a budapesti döntő is a bajnokcsap esélyesei közt lehetnek.*



Stafétában váltanak a Harisnyagyár vízvezeték-szerelésben győztes leányai



Keszthelyi Marikát, az Izzó leányainak parancsnokát köszöntik rajnai a 800-as szerelésben elért elsőségért

## Újpest

*Rekord! Nos ez esetben nem a szerelések idejét, nem is a csapatokat, hanem a megjelent vezetők számát tekintve. Több mint 10 vezérigazgató, számos igazgató, valamint a létesítmények pártszervezeteinek képviselői és Szabó János r. ezredes, az újpesti rendőrkapitány-ság vezetője, továbbá Vidor Pál t.*

## Rajtol a férfiak 800-as mezőnye a BEAC-pályán

## A X. kerületi parancsnokság egyik töttya a helyes kötést mutatja





# Sikeresen szerepeltek

1 nnak idején hírt adtunk arról a Magyar Tűzoltóban, hogy tavaly október 3-án két magyar raj vett részt a bécsi nemzetközi tűzoltóversenyen.

A szomszédos Ausztriával egyre inkább javuló államközi kapcsolatok jegyében, ez évismét két csapatunk képviselte hazánkat. A burgenlandi tartományi versenyen a rábacsanakiület női raja, az alsó-ausztriai pedig a tapolcaiak férfi raja. Mindketten 800-as kismotorfecs-dő-szerelésben szerepeltek.

## A rábacsanaki lányok Burgenlandban...

OSZTRÁK VERSENYRAJOK csak akból állnak, női csapataik és az útkorosztálynak megfelelő ifjúsági tűzoltók nincsenek. Osztrák szomszédainkban szeretnék, ha ők is bevonhatnák őket az önkéntes tűzoltóság munkájába. Ezért hívtak meg egy magyar női burgenlandi tartományi tűzoltóversenyre. Az önkéntes női tűzoltóságunkat képviselő rábacsanaki lányok a magyar elési szabályzatnak megfelelően verszerű bemutatót tartottak egy osztrák 800-as kismotorfecs-kendővel, valamint a fokon vettek részt a stafétán, hogy a sítménységért járó bronz jelvényt elhessék.



ők a híres-nevezetes rábacsanakiak

június 20-án 7 órakor kezdődött a verseny, és egész napon át tartott. A 124 osztrák férficsapat meg a mi rábacsanaki rajk fegyelmезetten sorakozott fel a tartományi parancsnok előtt, majd a fogadás és az üdvözlő beszéd után kezdetét vett a versengés. A rajok a bronz- és az ezüst jelvények megszerzéséért vetélkedtek. (A bronz jelvényért folytatott verseny esetén a raj parancsnoka dönti el, hogy ki melyik szerelős szám munkáját végezze, az ezüst jelvényért vetélkedőknek pedig ezt közvetlenül a szerelés megkezdése előtt sorsolással döntenek el.) A rábacsanakiak a bronz jelvény megszerzésére voltak be.

ÉLUTÁN 3 ÓRAKOR került sor a staféta-beruházásukra. Az osztrák férfi rajok már visszazszerelésüket is nagy érdeklődéssel nézték. Amikor pedig megkezdtek a versenyzőket, valószággal felbomlott a lelkesedés a stadionban, szoros gyűrűben követték a lányokat, minden mozdulatukat figyeltek, fényképezték, filmeztek. A versenyzőnők gyors, szép, szakszzerű sítménst a lányokkal rá is szolgálták az érdeklődésre. Nem csoda, hogy az osztrák oltószakemberek nagy elismerésüket fejezték ki nekik. A 124 férfi raj tagjai a közönség lelkesen megtapsolták őket. A lányok a staféta-beruházásukkal, a közönség lelkesen megtapsolták őket. A lányok a staféta-beruházásukkal, a közönség lelkesen megtapsolták őket. A lányok a staféta-beruházásukkal, a közönség lelkesen megtapsolták őket.

tív jutalomként díszes tűzoltósisakot és egy zászlót kaptak, egyénileg pedig bronzjelvény kitüntetésben és értékes tárgy-jutalomban részesültek.

A BURGENLANDI TARTOMÁNYI verseny programja két napig tartott. 19-én egész napon át folytak a versenyek, 20-án pedig részt vehettünk az ünnepségeken, fogadásokon, a testületek tartományi közgyűlésén és a verseny záróünnepélyén, a színvonalas felvonuláson, az eredményhirdetésen és a díjkiosztáson.

## A tapolcaiak Berndorfban...

AZ OSZTRÁK TŰZOLTÓ SZÖVETSEG alelnökének meghívására 1965. július 2-4 között a tapolcai testület férfi versenyrája a XV. alsó-ausztriai tartományi

tűzoltósági teljesítményversenyen vett részt, Berndorf városában.

Az országos győztes raj az osztrák versenyszabályzat alapján készült fel, a bronz jelvény megszerzéséért. Mivel mindössze egy hónap alatt kellett felkészülniük, ez igen megfeszített és áldozatos munkát igényelt tőlük, ugyanis számukra teljesen új szerelési szabályzatot kellett viszonylag rövid idő alatt elsajátítaniuk. Fáradtságos és lelkiismeretes készülődésük végül is meghozta az eredményét, s magabiztosan várhatták szereplésüket.

Az alsó-ausztriai tartományban önkéntesek látják el a tűzrendészeti feladatokat. A tartomány 1897 önkéntes tűzoltóságában összesen 59 525-en tevékenykednek. Műszaki ellátottságuk fejlett. Képzettségük színvonalának és bevetési készségük megállapítása céljából — hasonlóan mint nálunk — tartományonként évente összevont versenyt rendeznek számukra. Ezek a találkozók igen nagy tömegeket mozgatnak meg. A berndorfi versenyen is 770 osztrák csapat 7700 tagja vett részt. Ezenkívül a mi rajunk mellett két csehszlovák, két lengyel, egy holland és egy nyugatnémet csapat is indult a versenyen.

A CSAPATOK ITT IS a bronz-illetve az ezüst teljesítmény-jelvény megszerzéséért vetélkedtek. A két fokozatért külön-külön kellett indulniuk a rajoknak.

A versenyző csapatok 800-as kismotorfecs-kendőről sugart szereltek, valamint



## Ez a felvétel Berndorfban készült a tapolcaiakról...

450 m hosszú pályán staféta futásban küzdöttek.

A csapatok szerelését — pontos időbeosztással — tizennégy bizottság, stafétáját pedig öt értékelte. A kormányzat képviselői, a versenyzők, a csapatok vezetői és a helyi lakosság többsége is megjelent a harmadik napon, azaz vasárnap tartott záróünnepségen.

A külföldi rajokat — hasonlóan az osztrákokéhoz — két csoportba sorolták. A tapolcaiak a lengyelekkel, csehekkel és a nyugatnémetekkel együtt „A” kategóriába kerültek. A magyar raj az alapos felkészülés eredményeként, megelőzve a külföldi rajokat, 377 ponttal az első helyre került a csoportjában.

Ezt az örömhírt egyébként csak röviddel az indulás előtt tudták meg. Georg Greiner pedagógus, aki a vendéglátók nevében kalauzolta Berndorfban csapatunkat, amint értesült a szép eredményről, az utakadályok miatt egy kis kerülővel, feleségével együtt Bécsbe robogott autójával. Megtudták, melyik pályaudvarról utazunk haza, majd szélesebben oda hajtottak.

CSERMÁK JÓZSEF OLIMPIAI BAJNOK, a raj egyik kiválósága és alkalmi tolmácsa nagyon meglepődött, amikor a pályaudvari megafonon hallotta, hogy keresik...

De nemcsak ez az eset tanúsítja, hogy versenyzőink Berndorfban is tiszteletet és megbecsülést szereztek hazánk önkéntes tűzoltóságának. Lépten-nyomon tapasztalhattuk az osztrák tűzoltóvezetők, az önkéntesek és a helyi lakosság szívélyességét. Nagy szeretettel vették körül küldöttségünket, minden segítséget megadtak a sikeres szerepléshez és ismételtlen kifejezésre juttatták: mennyire kölcsönösen hasznos szomszédnépeink tűzoltóinak baráti kapcsolata és tapasztalatcseréje.

(Vereczkei—Mosonyi)

...itt viszont mi örökítettük meg őket verseny utáni városnéző sétájukon — Budapestben



# A patronáló szemével...



Hirtelenjében nehéz lenne meghatározni, hogy voltaképpen mit is jelent, ha valaki patronáló. Védelmesz, pártfogó? Egy kicsit ez is, az is, de sokkal több is ennél, hiszen ezen kívül ellenőr, tanácsadó, szervező, szerelő és még ki győznél felsorolni mi minden, ha úgy követelik a körülmények.

S bár egyesek szemében ez talán ráérős sétálgatás, mi azonban tudjuk jól: ha így lenne, akkor sem érhetné vád őket, elvégre a szabadnapjukat áldozzák fel az ilyen foglalatosságra. Ami pedig a „sétálgatást” illeti, cseppet sem biztos, hogy a gáncsoskodók kérnének belőle... A közelmúltban egy-egy napra útitársául szegődünk három Hajdú megyei patronálónak. Mégpedig azzal a kettős szándékkal, hogy képekben és írásban is megörökítsük: hogyan látják ők a területüket, és mi a véleményük ténykedésükről az érdekelteknek.

Amikor majdnem három esztendővel ezelőtt először kerékpározott át hivatalos ügyben a szomszédos Kabáról Tetétlen községbe, nagyon elkésérltette a hűvös fogadtatás. Sem a tsz vezetői, sem a testület akkori parancsnoka nem rejtették véka alá, hogy nem valami szívesen látott vendég körükben. A tsz-vezetők egyszerűen szoba sem akartak állni vele, vagy ha ezt semmiképpen sem kerülhették el, fűt-fát ígértek, de jóformán semmit sem tettek a tűzveszély elhárítására.

**Azzal is sok ideje** vezetett kárba, hogy a volt parancsnok többször is félrevezette. Különös módon rendszerint éppen akkor fejeződött be az állítólagos foglalkozás, amikor megérkezett a faluba, vagy türelemmel kellett várnia a szeretárnál, de senki sem jött el... Az emberek nemtörődömségét a szövetkezet akkori helyzete magyarázta. A 17 forintos munkaegység a tűzvédelemre se hatott valami serkentőleg...

Az sem ért valami sokat, amikor feljelentették a tsz-t, mert a régi vezetőség sehogyan sem értette: még 17 forintokat sem oszthat, ha komolyabb tűz keletkezik a sok-sok szabálytalanságból. A mostani vezetők gyorsan rendbehozták a zilált ügyeket, de így is nem kevés erőfeszítésbe került, hogy megértésük: egyáltalán nem jelentgetni, hanem segíteni akar...

Manapság azonban ha hosszabb ideig nem látják, szinte hiányolják, kivéve ezt a mostani júliusi délelőttöt, ugyanis sokért nem adták volna, ha két-három nappal később „ütemezi be” a látogatását, vagy

legalábbis üzen, hogy vendéget is hoz magával... Hogy miért? Hát ezért:

A vadonatúj 400-as kismotorfecskendőn jókora sártapaszkok éktelenkedtek... A Kossuth Tsz gépeket „fürdetett” vele, s közben a jobb sorsra érdemes masinát is összefröcskölték sárral.

Restelkedtek is miatta, elvégre tanúi voltak annak, amikor Kovács Károly főtörzsőrmester a legutóbbi vizesgyakorlat előtt hosszú órákon át bajmódolt a rakoncátlanokó légtelenítőjével, mire nagynehezen megreparálta...

Bár nem vagyunk babonásak, régi megfigyelésünk, hogy ahol egy hibát találunk, rendszerint akad több is... A borjúnevelőben ugyan az elektromos berendezések már szabványosak, az épületek tetején pedig villámhárítók magasodnak, jelezvén a kétségtelen javulást, de éppen akkor toppantunk be a szerelőműhelybe, amikor Szűcs Béla élvezettel szívtá cigarettáját a tűzveszélyes folyadék közvetlen közelében... Nagyon megijedt, mivel már nem sikerült elrejtienie a „bűnjelét”...

Hiába, minden patronálót érhetnek ilyen csalódások. Am azért a három évvel ezelőtti és a jelenlegi helyzet között így is szembeötlő a különbség a mostani javára.

Papp Elek főagronómus sokak véleményét tolmácsolta, amikor kijelentette: örülnek, hogy ilyen lelkiismeretes tűzoltó segíti őket, s hogy még azt is észreveszi, amit gyakran meg sem látnak sletségükben...

**Igaz, jobb lenne**, ha nem ilyen alkalmakkor derülne ki, hogy lötyög valamelyik kályha

füstcsöve, vagy szabálytalan tárolnak veszélyes anyagot. De ne türelmetlenkedj! Kovács elvtárs érti a dolgát, esztendő ilyen ténykedésén már jóval nehezebb ügykel is leleményesen megbírt zott.

„Tavaly bizony megégett szánkat a kása” — panasza Bozán Mihály tsz-elnök. Kötízezer forintos kárt és tendek kellemetlenséget okozott, hogy a mozdonyszikra miatt keletkezett a hajdúnánási Hódás Tsz-ben...

## Most annál jobban

gyáznak, mindent idejében szereztek, még műanyagfűváltólót is szándékoznak létesíteni. De főleg az öröket okják ki kettőzött alaposággal, nehogy a múltkori eset megmetlődjön... Merthát nem retnének még egyszer „gyent hozni” Timár Imre főörmesterre, akit itt már szívesen családtagnak tekintenek. Ha lamilyen hibát talál, s bizonyos ilyesmi is megeshik, talán jobban fáj nekik, hogy szépen csendesen magyarázzat, mintha felmentené őket...

A hajdúnánási parancsnok gon „csak” egyszerű vonuló, az igen értelmes tiszthelye de itt olyan tekintélyt szerz mintha a váll-lapján aranylagok fénylenének... Most szépen megbeszéltek, mi minden szükséges a betakarítás s amire rámondta az áment, meg is vásárolták, elvégre törzsőrmester elvtárs kétszemeg gondolja, mielőtt kijel valamin.

És érdemes is hallgatni a vára. Így kerültek el péld

Angel Mihály vb-elnöknek régi, hasznos segítőtársa Kovács Károly főtörzsőrmester, neki pedig Kerekes József, az úttörő-raj tagja egyike a legjobb tanítványainak. — A Kossuth Tsz asztalosműhelyénél a víztároló rendben — állapítják meg Kiss József tüzetorosi szeti megbízottal

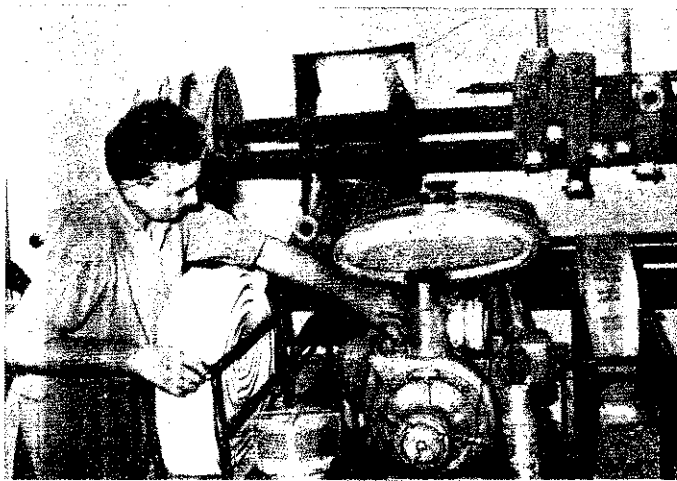

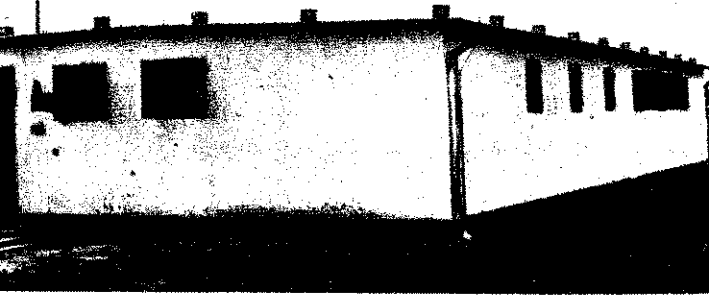

A hajdúnánási Haladás Tsz legújabb építménye már megfelel a tűzrendészeti szabályoknak. A harminckét férőhelyes sertésfiáz-berendezés. — Egy kis eszmecsere az aratás megkezdése előtt. Részt

tűzrendészeti szabályoknak. A harminckét férőhelyes sertésfiáz-berendezés. — Egy kis eszmecsere az aratás megkezdése előtt. Részt

...mégiben, hogy a magasfe-  
lttségű hálózat és a gázveze-  
közeliében épüljön fel a hi-  
glegvegős szénaszárítójuk, amit  
en körülmények között min-  
nképpen át kellett volna tele-  
eni. Meg aztán nélküle baji-  
igazodnának el azokban a  
ervényes jogszabályokban...

Timár elvtárs egyébként nem-  
k a vezetőkkel tárgyal, ha-  
n a tagokkal is gyakran el-  
szélget. S ilyenkor, ha az idő-  
ással kezdik is vagy a kiseb-  
gyerek tanulásával, mindig  
ba kerül a tűzvédelem, s  
gy nem éppen hatás nélkül,  
a következő kis eset bizo-  
tja:

A tsz gépkocsivezetője egy  
alommal a tűzoltóvedret  
arta autómossárra használni.  
nyomban rászóltak: „Tedd  
szja a vödörre Andrást, mert  
forintodba kerülhet”... Az  
r további beszélgetések ered-  
nyétől várható, hogy ne a  
onyos kilátásba helyezett 50  
int miatt hagyják nyugton a  
oltóvedret.

Most egyébként nemigen ta-  
unk kifogásolni valót. A  
bványos üzemanyagtároló  
r félig elkészült, szérújük  
ig a Keleti Főcsatorna köze-  
en van, és egy nagyobb víz-  
bló is védi.

Mostanában hetenként két-  
r is kilátogat ide Timár elv-  
s, s ilyenkor a vasút menti  
eket is megnézi, nehogy  
g egyszer megégesse a gabo-  
a mozdony szikrája...

**Különben tizenegy**  
e patronál, ezt a tsz-t há-  
n éve „fogadta örökbe”. És  
n alaptalanul reméli, hogy  
n kell újabb három esztendő  
n minden lényegesebb szabályta-  
ság megszüntetéséhez.

3

Hosszú porfelhő gomolyog az SZK 4-es után a nagyhegyesi határban. Amikor a tábla széléhez ér, Csige János főtörzsőrmester megállítja. Látszólag minden rendben is van, de a tapasztalt debreceni tűzoltó egy szempillantás alatt észreveszi a motoron árukladó gyanús lerakódásokat. Szivárog az olaj a hengerfejpakolásnál.

— Már jelentettük a hibát — bizonygatja a kombájnos. Ez a gép először arat, és mivel nem járt le a garanciális ideje, csak a szerviz javíthatja...

De ki biztosítja, hogy addig nem fog bajt okozni? Bizony senki, mert a vezetőnek ráadásul szemle-jegyzőkönyve sincsen. Állítása szerint a többi gépük is enélkül működik...

Czaga János tanácsitkár alaposan elcsodálkozik, amikor mindezt elújságoljuk. Meg is ígéri, hogy nyomban intézkedik. Csige elvtárs szerint ez biztosan így is lesz. S ha ő mondja, el is hihetjük, ugyanis már jó-néhányszor tapasztalta, hogy itt semmit sem kell kétszer mon-dania... De azért így sem va-lami megnyugtató a jegyző-könyvnek a hiánya, elvégre az ellenőrzés alól más, tüzet okoz-ható maszna is „kibújhatott”...

**Tavaly például** egy G 35-ös eléggé veszélyes szalmaösszehúzási mutatója okozott 42 ezer forintnyi kárt itt. Semmi sem védte ugyanis az izzófejét. Ez volt különben az egyetlen tavalyi tüzeset a debreceni járásban, és Csige elvtárs nagyon nem szeretné, ha ismét az ő területe „szállítaná” a károsodást. Alaposan kifaggatja a fogatos szolgálatosokat, s miután nyugtázza, hogy minden tsz állandó telefonössze-köttetésben van a tanáccsal, s

itt ügyeletet is szerveztek, viz-szasiet abhoz a bizonyos kombájnhoz, hátha kijöttek már a szerviztől, ha nem, akkor in-tézkedni kell, mégpedig gyor-san.

Elköszönünk, de ő még jó da-rabig marad, s mire hazaért, talán már kétszer is megmele-gítették az ebédet... De az is lehet, hogy csak délután kezdik főzni. Ismerik már a természet, vagyis, hogy egyhamar nem szokott hazakerülni az ilyen patronálásokból.

S miközben az aranyló búzatáblák mellett robo-gunk, arra gondolunk, hogy szerte az országban sok-sok tűzoltócsaládban már türel-metlenül várják a férjeket, édesapákat és nagyapákat, és vizet melegítenek nekik, mert az út pora jócskán be-vésődik a bőrükbe, mire ha-za kerékpároznak, hogy másnap a kakas ébresztőjé-re induljanak szolgálatba. Mi tagadás, olykor jól jön az a kis korábbi lelépés a soronlevő patronálóknak...

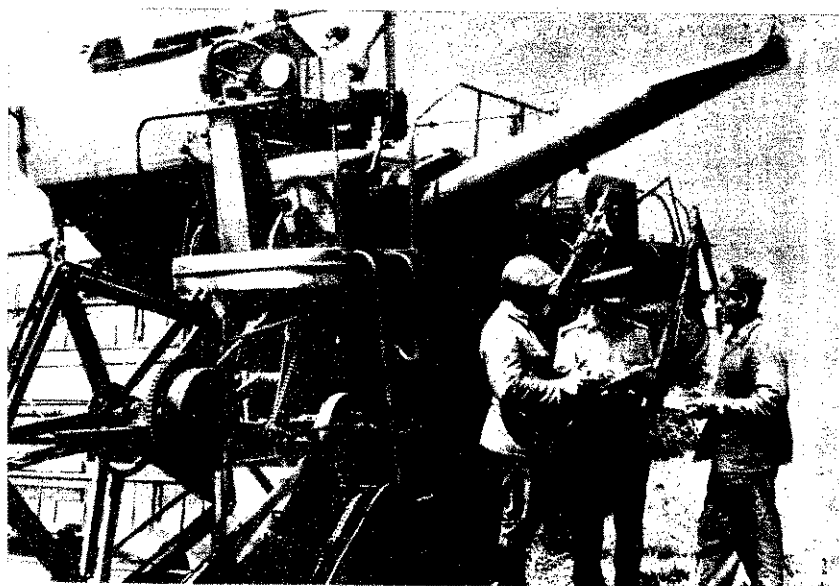

Csige János főtörzsőrmester „igazoltatja” a Vörös Október Tsz kombájnját, és ugyancsak akad jegyezni valója...

Itt viszont a fogatos- és figyelőszolgálatosokat faggatja éppen



# A Somogy megyei önkéntesek helyzete A PÁRTHATÁROZAT TÜKRÉBEN

Írta :  
Dr. Egyed Dezső t. ö.  
a BM Tűzrendészet  
Somogy megyei parancsnok

Az önkéntes tűzoltótestületek is fontos szerepet töltenek be a szocializmus építésében, s ezen belül is a társadalmi tulajdon védelmében. Megyénkben 234 községi tűzoltótestület, 2 intézményi, 25 mezőgazdasági szocialista szektorhoz tartozó és 37 létesítményi tűzoltóság, összesen 7566 fővel tevékenykedik, méghozzá túlnyomó többségük igen odaadóan. Az ismertett szám adatok is jól érzékeltetik, hogy a több mint hét és fél ezer önkéntesünk milyen hatalmas erőt képes kifejezni. Munkájuk, ha jól oldják meg feladataikat, szinte felbecsülhetetlen értékű, és jelentősége népgazdaságunk fejlődése következtében évről évre nő. Mindez természetesen nem csupán a mi megyénk önkénteseire vonatkozik. Pártunk Központi Bizottsága Titkárságának 1958. szeptember 12-i nagy fontosságú határozata éppen az említett felismerésből kiindulva szabta meg konkrétan a párt- és tanácszervek, valamint az állami tűzoltóság mindazon feladatait, melyeket politikai, szervezési, kiképzési, továbbá anyagi és műszaki téren végre kell hajtunk az önkéntes tűzoltóságok eredményesebb működése érdekében.

Ugy gondolom, feltétlenül hasznos, ha csaknem hét esztendő távlatából vázlatosan áttekintjük, hogyan realizálódott pártunk határozata a Somogy megyei önkéntesek munkájának fellendülésében.

Ez a felmérés mindenekelőtt azt bizonyítja, hogy megyénk tűzoltósága sokat fejlődött ideológiai, szakmai, anyagi, és műszaki vonatkozásban egyaránt. Erősen javult a megelőző és mentő tűzrendészeti tevékenységük, azonban őszintén meg kell vallanunk, hogy távról sem lehetünk elégedettek, hiszen még igen sokat kell javítani e munka színvonalán, különösen ha figyelembe vesszük az évről évre növekvő követelményeket.

Mielőtt rátérnék az önkéntesek munkájának, hozzáállásának konkrétabb elemzésére, szükségesnek tartom ismertetni azokat a tárgyi feltételeket, amelyeket az illetékes felsőbb szervek biztosítottak jó működésük elősegítésére.

Az elmúlt 5 évben 1959-től 1964-ig a következő eredményeket értük el a tűzoltószertárak építésében és felújításában, valamint a motorikus tűzoltó-felszerelésekkel való ellátottságban, továbbá az egyenruha ellátásban.

Allami költségvetésből 4 528 700 Ft-ot, és költségfelosztási alpból kb. ugyanennyit használtak fel. Ebből az összegből Csurgó, Nagybajom, Tab, Igal, és Csokonayavonta községekben minden igényt kielégítő gépjárműfecskendő befogadására alkalmas tűzoltóotthon, 53 faluban pedig két szerelvényes tűzoltószertár épült. A községek lakossága, de elsősorban a tűzoltótestületek tagjai boldogan vették tudomásul, hogy a régi dűldező szertár helyett újat kapnak, s tettekben és anyagi áldozatok vállalásával is kifejezésre juttatták örömlüket. Személyesen tapasztaltam, hogy az önkéntes tűzoltóbrigádok milyen sokat érő társadalmi munkát végeztek Balatonberény, Porrogszentkirály, Horvátkút, Háromfa, Kaposfüred, Csurgó, Istvándi, Iharosberény, Kutas, Ádánd, Igal, Porrogszentpál, Somogytúr, Gadány és Babócsa községekben. Ez az anyagiakban kifejezhető segítséssel túl a tudatukban végbement változást is tükrözi.

Az új építkezésekkel párhuzamosan 79 szertárt és őrszobát újítottak fel vagy tettek használhatóvá, szebbé és otthonosabbá.

Pártunk határozata a jogos igény kielégítése céljából feladatult szabta, hogy a testületeket fokozott útemben kell ellátni motorikus felszerelésekkel. Bár ez objektív okokból — elsősorban kapacitás hiányában — nem érte el a kívánt szintet, mégis ebben is nagyot léptünk előre. A párt határozat óta 4 gépjárműfecskendőt, 3 kismotorfecskendőt szállító gépjárművet, 13 db 800 l/p-es és 73 db 400 l/p-es kismotorfecskendőt adtunk az önkéntes tűzoltótestületek használatába.

Igy a 234 községi tűzoltótestületnek jelenleg már 63%-a el van látva motorikus tűzoltófelszereléssel. Általában üzemképes és tiszta állapotban tartják őket. E tekintetben többek között külön említést érdemel Csömenéd község tűzoltótestülete, itt a szertárban a 400 l/p-es kismotorfecskendő, a kocsi fecskendő, a vizeslajt mindenkor frissen festett, példás rendben „várja” a bevetés pillanatát. Nem kevesebb dicséret illeti Bálványos, Kőröshegy, Inke, Zákány, Iharosberény, Somogytárnóca, Komlósd, Péterhida, Ordacsehi, Somogytúr, Toponár, Zimány, Igal, Kutas, Szabás, Somogyzentpál, Csurgó és Horvátkút községek tűzoltóit is. Felvetődik a kérdés, vajon így van ez mindenhol? Sajnos, nem! A közelmúltban például Lulla községben jártam, és a szertárban látott rendtelenségről fényképet készítettem, amikor Pápes László tűzoltóparancsnok — nem ok nélkül szegyenkezve — úgy nyilatkozott, hogy: „Bárcsak ne sikerülne a felvétel...”

(Sikerült!) Nem a lullaiak vigasztalásául mondom, hogy Cs nagymarton, Porrogszentpál, Szentborbás, Lakócsa, Segesd, bod, Kuntelep, Baté, Blüssü, Osztopán, Hajmás és Miklósi ségek tűzoltószertárainak megtekintésekor sem sokkal kedv kép fogadta a látogatót. Akadnak még községek — szerencsés már kis számban — ahol engedély nélkül rendeltetésétől célra, építkezésekhez stb. használják a tűzoltófelszerelést.

Az egyenruhával való ellátottság is szép fejlődést mutat. Miből az önkénteseknek csak 6%-a díthetett magára egyenruhát, ma már 98%-a. Járásonként csak egy-két községben van még t öltöny hiány, de még ez évben pótolhatják. Államunk és a k tanácsok jelentős összeget fordítottak az egyenruhák beszerzésé ez is nagy változást hozott a testületek életében. Különleg is öntetjük tette tűzoltótestületeink tagságát, határozottabbá, kato bá, fegyverzetesebbé tette őket. Jó érzés látni, hogy politikai mozulásokon, jubileumi ünnepségeken és tűzoltóversenyeken : az, vegyes öltözöt ma már ismeretlen. A kaposvári járás kapos versenyén az ifjúsági rajokat leszámítva 752 önkéntes tűzoltó s zott fel egyenruhában, de a többi járási találkozón is ugyane hattuk.

A megyei és járási párt- és tanácszervek, valamint az állami tűzoltóság sokrétű intézkedésekkel is segítették a határozat foglaltak sikeres végrehajtását. Az MSZMP Somogy megyei végrehajtóbizottsága 1959-ben, a megyei tanács vb pedig 1960-ban értékelte első ízben mélyrehatóan az önkéntes tűzoltótestületek munkáját. A Központi Bizottság Titkársága határozata szellemében hosszú időre szólóan szabta meg az alsóbb párt- és tanácszervek konkrét feladatait. A járási párt- végrehajtóbizottságok — a határozatban foglaltaknak megfelelően — sokat tettek a tűzoltók politikai nevelése, tudatuk átfornálásáért. A járási pártbizottságok titkárságainak figyelemmel kísérték az önkéntes tűzoltó elvtársak szervezeti életére, gyakorlati munkájára is. Petrekonics Andrásnak, a marcali járási pártbizottság első titkárság javaslatára például ideiglenes bizottság alakították a pártbizottság másodtitkárából, a járási tanács vb elnökétől és a járási tűzrendészeti parancsnokból, és feladatuk, hogy tervszerűen vizsgálatot tartsanak mindazon községekben, ahol a tűzoltótestületi élet gyenge, továbbá a párt- és tanácszervek, valamint a tűzoltótestület vezetőségének bevonásával operatíván intézkedjenek a fogyatékoságok felszámolására.

Járási tanácsaink végrehajtóbizottságai a tűzrendészeti munkájukkal együtt évente értékelik az önkéntes tűzoltótestületek munkáját. A végrehajtóbizottságok nagy figyelmet szentelnek a jó működéshez szükséges feltételek biztosítására. Ennek érdekében megfelelő határozatot is hoztak.

Az intézkedések jól realizálódtak, a községek többségében a tanács és a tűzoltótestületek vezetői helyesen éltek a lehetőséggel. Megyénk községeiben a szervezetszerű létszám biztosított — nem mindenütt a falvakban állandó jelleggel tartozkodókból.

A 234 községi tűzoltótestületből 118-ban szerveztek ifjúsági csoportot, 9-ben pedig női rajt 7 fővel. Még sok tennivaló akad a vonatkozásban is végrehajtjuk a határozatokat. Az önkéntes testületek tagsága szolgálati idő szerint a következőképpen alakult: 1—5 év óta önkéntes 3139 fő, 5—10 éve 1610 fő, 10—20 éve 20—30 éves 305 fő, 30—40 éve 59 fő, 40 évnél régebben 23 fő.

Az ismertetett statisztikai adatok szerint tehát a felnőtt önkéntesek létszámának 33%-a (1764 fő) 10 évnél régebben önkénteskénti az elvtársak jelentik a testületek tisztségviselőit, hiszen a me elméleti és gyakorlati ismeretek birtokában már hivatászerűen képesek végrehajtani a feladatokat. Akadnak köztük olyanok, ak korukra tekintettel már nem bírják a nagyobb fizikai erőt igénybe vevő feladatokat, de mégis részt kérnek a teendőkből.

Polgár István önk. t.ú. alhdgy., a csurgói tűzoltótestület vezetője például már 59 esztendeje tűzoltó, de 75. életévét megéretté, mondhatnánk valóságos agítátora a megelőző tűzveszélyek elhárítására. Fodor István önk. t.ú. hdgy., a lengyeltői tűzoltótestület vezetője pedig nemrég ünnepelte 80. születésnapját, és 57 év oltó. A községben megrendezett ez évi járási tűzoltóverseny egyenruhában, karszalaggal jelent meg mint rendező, s vallom, szavakban ki nem fejezhető tisztelettel üdvözölt ez úton is kívánom, hogy még nagyon sokáig tevékeny részt vegyen az erőkben és egészségben.

Minden testületnek van vezetősége, azonban munkájuk nem eléggé tervszerű. Néhol pl. nem tartják meg negyedéves üléseiket, így háttérbe szorul a kollektív vezetés. A testületek parancsnoki funkcióját 148-an tiszti, 86-an tiszthelyettesi rendfokozattal látják el. Hivatásukat, a vállalkozást, jó szervező és irányító képesség jellemzi pártkaink többségét. Feladataik megoldása közben igénylik a legtovább községben meg is kapják — a helyi párt-, KIS

ácsai, tsz- és egyéb szervek segítségét. Azokban a községekben, ahol a tanácsi vezetők szem előtt tartják, hogy a náluk működő önkéntes tűzoltóság a tanács tűzvédelmi szerve, és azt sajátjukak, államilag nagyrabecsült s nélkülözhetetlen társadalmi szervek tekintik, ott a testület vezetőségének és tagságának munkája kiváló.

Az elismerés hangján kell szólni azokról a szorgalmas, fáradtságot nem ismerő parancsnokokról, akik a helyi szervekkel együttműködve irányítják a vezetésük alatt álló közösség munkáját. A teljes részletesség mellőzésével többek között néhányuk tevékenységét így összegezhetjük:

Jelének Pál önk. tű. szds., a sílfokiak parancsnoka nem ismer restanciát a feladatok végrehajtásában. Mint autószerelő, ő maga gondoskodik gépjárműfeszítendőjük üzembiztonságáról. Tóth Jenő önk. tű. szds. úgy irányítja a 25 főből álló balatonberényi testületet, hogy élen jár, példát mutat mindenben. A két szerelős tűzoltószertár építéskor 12 nap társadalmi munkát végzett. Nem sokkal maradtak el mögötte Nyers Gyula főrm., Varga János főrm., és ifj. Börzse József szkv. elvtársak, akik 9-9 nap társadalmi munkát jegyeztek be az eseménynaplóba. Pontosan vezetett egységkönyvük szerint mindig megtartják a foglalkozásokat és azokról senki sem hiányzik igazolatlanul. Kudomrák János önk. tű. főrm.-nek 1962-ben történt parancsnoki kinevezéséig nem kis gondot okozott a 3500 lakosú Karád községben az önkéntes tűzoltóság ütközésképeségének biztosítása. Sidru Antal vb-elnök és Visnyei Lajos, a helyettese így jellemezték őt: „Parancsnokunk nagyon őszinte, határozott ember, becsületes, s amit elvállal, azt feltétlenül végrehajtja. Tud az emberek nyelvén beszélni, megértik és szeretik. Ez a titka a testületi élet fellendülésének.”



Hárman a sok közül: Kudomrák János karádi, Varga János nagybajomi parancsnok és Szabó Kálmán balatonboglári tanács- és testületi elnök

Varga János önk. tű. alhdgy., a Tűzrendészeti Érem ezüst okozatával kitüntetett nagybajomi községi parancsnok nagy szorgalommal és eredményesen irányítja a 60 fős testület munkáját. Domján László vb-elnök és Török János elnökhelyettes minden személyi és tárgyi feltételt biztosít sikeres tevékenységéhez. A tűzrendészeti bizottság munkájára is nagy gondot fordítanak. Ennek egyébként Török János a vezetője. Gábrriel Lajos önk. tű. szds. csaknem 40 éve parancsnok Lengyeltöltiben. 1926-ban szervezte újjá a tűzoltóságot, és ez a testület napjainkban is a legjobbak közé tartozik. Az elmúlt télen 16 tagból álló úvózenekar taníttatását kezdték meg. A tanács az elmúlt évben 10 000 Ft-ot adományozott a hangszerek beszerzésére. Heresznye község a barcsi járásban. Tűzoltóságának szervezetszerű éttszáma csupán 15 fő lenne, azonban Pinterics Mihály önk. tű. főrm. 16 férfi, 7 nő, 7 fiú és 10 leány, tehát népes tűzoltóegység parancsnoka. Nem formális ez a létszám, valamennyien egyaránt kiveszik a részüket a munkából. Az idei őszre tervezett taktikai vízesgyakorlaton a női raj képviselte őket, mivel ezt megelőzően a férfi rajjal szerepeltek, jövőre pedig az ifjúságiakra kerül sor.

Azokban a községekben, amelyekben még sokat kellene tenni a tűzoltótestület jó működéséért, nem ritkán ezt halljuk: „Ma már az előírt létszámot biztosítani és összetartani a tűzoltókat eléggé nehéz, mert nőtt a fiatalok igénye, jobban szeretnek szórakozni, s ez nem oldható meg a testületben.” Ezt a vézetet a kaposfürediek is meggyőzően cáfolják. Az előírt létszámuk 25 fő lenne, ezzel szemben 25 férfi mellett 8 nő és 1 fiú tűzoltójuk is tevékenykedik. Annak ellenére, hogy ez a község mindössze 5 km távolságra van Kaposvártól, a testületi élet, a megelőző és mentő tűzrendészeti feladatok ellátása mégis kiváló, és a versenyszereplésükért is már évek óta igen jó hírnévnek örvendhetnek.

Még hosszan lehetne sorolni azokat a falvakat — mint pl. Csömeny, Székedencs, Szabás, Kőröshegy, Darány, Zala, Igal, Somogy-szil, Hedrehely, Sávoly, Balatonboglár — amelyekről ma már elmondhatjuk, hogy tűzoltóik mint dolgozók, s mint társadalmi munkások is kifogástalanul megállják a helyüket.

Természetesen a hibák és fogyatékoságok is beletartoznak a reális értékelésbe. Jó néhány testület irányítása és tagságának munkája ugyanakkor még igen alacsony színvonalú. Az alapvető feladatokat sem végzik el, nem tartják meg a közgyűléseket, vezetőségi üléseket, a politikai és szakmai továbbképzéseket, nem végeznek

Tóth Jenő balatonberényi parancsnok (jobbról) 1947 óta gyűjti a tűzoltó-új-ságot



megelőző munkát. Ezeknek a községeknek nagyon meg kellene szívélniük a megyei és járási tanácsok által hozott határozatokat. Ez főként Kacsok, Somogyaszaló, Mosdós, Csoma, Miklósi, Som, Szentborbás, Tótújfalu, Kastélyosdombó községi tanácsra és tűzoltótestületeire, tsz vezetőségeire vonatkozik.

A megyei és járási szervek többszöri intézkedése ellenére sem értük meg, hogy a parancsnokok és beosztott tűzoltók ne hiányozzanak igazolatlanul a továbbképzéseken. A BM TOP figyelembe vette az elháríthatatlan akadályokat, és lehetővé tette, hogy — a tűzoltóparancsnok elfoglaltsága esetén — a helyettes vegyen részt a foglalkozásokon. Ennek ellenére az 1964/65. évi továbbképzések során csupán 85%-os volt a parancsnokok, illetőleg helyettesük megjelenése.

Csurgónagymarton, Lakocsa, Bőszénfa, Kapospula, Somogyaszaló és Szentgáloskér községekből egy alkalommal sem, míg Kastélyosdombó, Ortilos, Iharos, Somogybükkösd, Rinyaújnép, Somogyaracs, Babócsa, Patozfa, Potom, Balatonlelle, Görgeteg, Háromfa, Attala, Bárdudvarnok, Gölle, Kaposfő, Kaposhomok, Kercseliget, Kőkút, Mosdós, Patalom, Szentbalázs, Taszár, Visnye és Zimány község parancsnokai, illetőleg helyettesük csak egy alkalommal vett részt a foglalkozáson.

Jelentős előrehaladás viszont, hogy a testületek nagyobb részében a pártszervezet megbizottja megtartotta a politikai tájékoztatókat, és ezzel elősegítette az elvtársak ismereteinek bővítését. Évről évre több parancsnok tartotta meg rendszeresen az előírt foglalkozásokat. Bár a beosztottak megjelenése számottevően javult, azonban az utolsó oktatási évben még így sem érte el a 70%-ot.

Sokkal jobb eredmények születtek a járási tűzoltóversenyeken való részvételét illetően. Évről évre csökken azon testületek száma, melyek egyetlen rajjal sem képviseltetik magukat a versenyen. Ugyanis 1961-ben 75, 1962-ben 15, 1963-ban 10, 1964-ben 7, 1965-ben pedig 3 testület raja nem jött el a versenyre. Ez vitathatatlannul demonstrálja a testületeink életében végbement fejlődést. Nagy hiba, hogy 1964-ben Ortilos, Kisberény, Somogyzentpál, Lulla, Kisbarapát, Kaposújlak, Mosdós és idén pedig Csoma, Jákó, Kaposhomok, Mosdós; Szegezdő, Lulla, Rinyaszentkirály önkéntesei indokolatlanul távolmaradtak a versenyről.

A területfelelős szolgálat már hagyományossá vált az önkéntesek körében, de 1961-ig jóformán csak a lakóházak tűzrendészeti ellenőrzésére, s egyidejűleg a lakosság között kifejtett felvilágosító munkára, valamint a tűzrendészeti jogszabályok ismertetésére korlátozódott. Az 1961. év őszén tartott összehívott tűzoltóparancsnoki értekezleten felkértük a parancsnokokat, hogy a termelőszövetkezetekre és a községekben levő egyéb szervek létesítményeire is terjesszék ki ezt a szolgálatot.

Parancsnokaink többségénél megértésre is talált ez a felhívásunk. A termelőszövetkezetekben dolgozó tűzoltó elvtársak munkája nagymértékben hozzájárult ahhoz, hogy ma már a tsz-ek megelőző tűzrendészeti helyzete általában jó, s kevés kivétellel végrehajtják az előírásokat. A tűzrendészeti előírások ismerete, és megtartása következtében a tüzek száma is jelentősen csökkent, míg 1959-ben megyénkben 254 tűz keletkezett, addig 1964-ben 175. Az önkéntes tűzoltóság minden esetben kivonult a községekben keletkezett és jelzett káresetekhez. Legtöbbször hatásosan működötték a rendelkezésre álló felszereléseket, és az állami tűzoltóság megerősítéséig sok esetben lokalizálták a tüzet, s ezzel milliók károktól mentették meg népgazdaságunkat.

Ugy gondolom, ez a rövid értékelés is szemléletesen bizonyítja, hogy az 1958-as párthatározat végrehajtásával megyénkben is új, nagyszerű fejezet kezdődött az önkéntes tűzoltóság életében.

Török János és Domján László



# Arvosóink Leveleiből

Esztendő sok-sok kár...  
 abból, hogy a létesítmény,  
 gondoskodnak villámvédelem  
 rendezésről. Így járt nek  
 az egyik érsekudkerti  
 szövetezete is. Négy évve  
 180 ezer forintért építet  
 kh-s dohánypajta, de az  
 jutott öt ezer forintjuk a  
 villámhárítóval szerelék fe  
 végen azután vihar alkalm  
 lecsapott a villám a pajt  
 tébe és húsz perc leforg  
 annyira leégett, hogy csal  
 vé vált tartóoszlopai  
 meg. Igaz, szerencsés ese  
 lánhártó nélkül is meg  
 megmaradhatott volna ez  
 de véleményem szerint ne  
 illyesmit a véletlenül b  
 Borovicsy  
 tü. fh  
 Balassagy

Allandóan aggódom figyelemmel kísértük az árvízveszély elhárításával és a mentési munkálatokkal kapcsolatos híreket, eseményeket. Tudatában vagyunk annak is, hogy az ár, a szervezett védekezés és a mentésben résztvevők sokszor emberfeletti erőfeszítései ellenére is tetemes károkat okozott. Egért a megyei tűzrendészeti parancsnokság pártszervezete és szakmai vezetése rendkívül ülésen tárgyalta meg az árvízkarosultak megsegítésének formáját. Elhatároztuk, hogy gyűjtést szervezünk a személynél állomány körében. Felhívásunkat a pártszervezetek útján eljuttattuk minden egységünkre. A kezdeményezés ösztönös fogadtatására talált. Az állomány valamennyi tagja egy napi illetményét ajánlta fel a karosultak megsegítésére. Az így összegyűlt 10 623 Ft-ot továbbítottuk az illetékes szerveknek. Ezenkívül készen állunk arra, hogy ha kell, munkával is segítsünk.

vegleges oltásában. A felazott talajon csak a helyi tsz traktorának segítségével változtathatta helyét feeskendőjük. Csaknem 5 grás munkával sikerült eloltaniuk a tüzet, és befejeznük a takarítási munkálatokat. Ezek során a község lakói közül mintegy 40-en segédkeztek. Ennek is tulajdonítható, hogy a veszélyes körülmények ellenére mindössze 18 ezer forintnyi kár keletkezett.

## Minden tekintetben felülmúlta!

Június 13-án **Baktalórántházán** rendezték meg a tűzoltóversenyt. A benevezett 42 csapat közül csupán egy maradt távol. A járási tanács igen értékes segítséget adott a rendezéshez, főleg **Csap István** vb-titkár tevékenykedett igen szorgalmasan. Ugyanezt **Katona József** községi tanácselnökükről és **Bakti István** parancsnokról is elmondhatjuk. Nekik is köszönhető, hogy ez a találkozó minden tekintetben felülmúlta a korábbi évek versenyeit.

## A chernelháza domonyiak

Néhány héttel ezelőtt b...  
 ünnepségen emlékeztek me...  
 400 lakosú Vas megyei k...  
 kintesei a helyi önkéntes...  
 ság 75 éves jubileumáról. M...  
 kel előbb megkezdődött a...  
 A sárvári járás legelső falu...  
 ragaszkokon adták hírül a...  
 eseményt.

A ausztriai Iutzmannst...  
 kentes tűzoltóság 25 fős k...  
 is eljött. A két testület k...  
 1938-ra nyúl ki vissza. Ekkor...  
 pusztított a faluban és ju...  
 burgi önkéntesek is segíts...  
 tek.

Pataki Rudolf községi...  
 megnyitóját után Fülöp J...  
 elnök mondott beszédet. A...  
 csapatáslót adományozot...  
 tületnek. Ezután átadták...  
 valamint a BM TOP, és a...  
 járási parancsnokság által...  
 nyozott dícséreteket, ju...  
 ajándékokat és előléptetés...

**Hortobágyi Ferenc**  
 tü. szds.  
 párttitkár,  
 Eger

**Zonda Tamás**  
 tü. hdgy.  
 Sümege

## Férfiaknak is becsültükre vált volna

**Pomor** községben június 3-án gyermekjátékából tűz keletkezett. Egy szalmatető gazdasági épület volt a kazar közvetlen közelében. Az önkéntes tűzoltóság női rajja kocsifecskeendővel vonult ki a káresethez.

A beavatkozás során **Hocza János**, a parancsnok és a raj többi tagjai bátor helytállással tettek tanúbizonyságot. A leleményes parancsnok szakszerű irányításával eredményesen oltották el a tüzet, és ezzel több épületet mentettek meg a pusztulástól. Példamutató tevékenységéért **Hocza elvtársnőt** a megyei tűzrendészeti parancsnokság pénzjutalomban részesítette.

## A lakosság is segített

Június 27-én este zivatar vonult át **Zalagyömrő** község felett és 23 órakor villámcsapás következtében meggyulladt **Kulcsár Péter** pajtája, majd az erős szélben a tűz átterjedt egy közeli lakóházra és annak melléképületeire. Ezek puha fedésűek és gyúlékony tetőszerkezetük is elősegítette a lángok terjedését.

A helyi önkéntesek **Poigárd Sándor** önk. tü. örm. szakszerű irányításával 10 perccel a villámcsapás után már beavatkoztak. Gyors és alapos felelőriségük előzte meg oltási munkájukat, és ennek köszönhető, hogy az utcában levő ugyan csak puhafedésű házak épésében maradtak. A segítségül hívott **sümegi** tűzoltók gépjárműfecskeendővel érkeztek, s részt vettek a tűz

**Tóth Ferenc**  
 tü. szds.  
 Baktalórántháza

**Molnár**  
 tü.  
 Szom

**NEMRÉGIBEN EGYSZERRE** két levelet kaptunk Patvarc községből. Az egyiket **Uram Pál**, a másikat **Bartók János** és **Varga János** közösen írta. A három patvarci önkéntes szerint **Gólya** szds. elvtársnak lapunk júniusi számában „Segítség vagy molesztálás” címmel közölt írása indokolatlan megállapításokat tartalmaz. Határozottan állítjuk, hogy a tanács részéről éppen a cikkben megbírált vb-titkártól kapták a legtöbb támogatást, viszont a balassagyarmati tűzoltóság nem adta meg a szükséges gyakorlati segítséget.



**Szerkesztőségünk** munkatársa a helyszínen tájékozódott az ügyben, és ennek eredményét szükségesnek tartjuk ismertetni olvasóinkkal. Ezzel egyben a levélíróknak is válaszolunk.

Az igazság felderítése sok nehézséggel ütközött, ugyanis a balassagyarmati parancsnokság több beosztottja egyértelműen a kifogásolt cikk megállapításait bizonyítja jelentéseiben. Ezzel szemben a levélírók állításának helytállóságában sem kételkedhetünk, legfeljebb abban, hogy alaposan ismerik-e az állami egység kapcsolatos tevékenységét.

ján hebizonyosodott, hogy segítségadás céljából gyakran a késő délutáni órákban, sőt olykor vasárnap is felkeresték a testületet, de az önkéntesek összefüvetéi a legtöbb esetben elmaradtak. Egyébként a volt parancsnokok jóformán semmiféle kimutatást sem vezettek a testület működéséről.

A **TELJES IGAZSÁG** kedvéért el kell mondanunk: a patvarci vb-titkár évekkal ezelőtt sok támogatást adott az önkénteseknek. Ez azonban azért nem járható megfelelő eredménytel, mert az egymást gyakran változtatott parancsnokok képtelenek voltak megbirkózni a feladatokkal.

A **TITKÁR ELVTÁRS**SSAL is beszélgettünk, és ennek során kijelentette, úgy tájékoztatták, hogy az egység patronáiól gyakran hátráltatják munkájában a parancsnokot, mert nap közben keresik fel. Azt viszont tagadta, hogy olyan kijelentést tett, mintha az egység beosztottai molesztálnák. **Gólya** elvtárs ezt a megállapítását az egyik patronálól jelentésére alapozta. Úgy gondoljuk, helyesebb lett volna, ha az abban foglaltakat előbb megbeszéli a vb-titkárral, s csak aztán írja meg a cikket. Így feltétlenül kiküszöbölhette volna írásának kellemetlen utóízét.

A testület helyzete, felszereléseinek nem kielégítő karbantartása kétségkívül veszélyeztette a falu tűzvédelmét. A járási tanács legutóbbi vizsgálata is számos fogyatékoságot talált a tanács és az önkéntesek tűzvédelmi tevékenységében, s ezért a községi tanácsot el is marsztalta.

A tanács vezetői közül ugyanis nem az elnök, hanem a titkár függetlenített, viszont a mai napig sem tisztázott: a vb-tagok közül ki a felelős a testület működéséért. Így aztán valóban nehéz kideríteni: személy szerint melyik tanácsai vezetőt terhelte a mulasztás a testület gyenge tevékenységéért.

Ami a balassagyarmati tűzoltók ténykedését illeti, éppenséggel nem alaptalanul vártak több támogatást a tanácstitkártól, jóllehet a testület irányítása hivatalosan nem tartozott hatáskörébe. Jelentések és írásos dokumentumok alap-

**LE KELL SZÓGEZÜNK AZONBAN:** a testület nem az állami tűzoltóság, hanem a helyi tanács tűzvédelmi szerve. Ezért a helyi tanács megkerülésével nem is adhattak közvetlen se-

gítséget az itteni önkénteseknek. Azon munkaidőben, akár máskor utaztak ki, több esetben szabadnapjukon, önként vállalt feladataikat tették. Az ez év t hány látogatásukkal senkit sem zaltak vagy éppen molesztálhattak. Mindeneséért, ha a jövőben írásban vagy előre közölnék jövetelüket a tanács elképzelhető, hogy a tanács dolgozó fontosabb feladatok van éppen. Az új nok különben határozottan cáfolta, ha lassagyarmati tűzoltók hátráltatták a ban, sőt kijelentette: igen sok segítőtűk.

A testület működése egyébként erősdült az elmúlt hónapokban. Ispán ú parancsnok mindenképpen rátermet s bár még kevés a gyakorlati tapasztalt ezt nagy-nagy igyekezettel akarja me

A titkár elvtárs is sokat fáradozot tületért. Nagy érdeme volt a tüzoit rében, ellátogat a foglalkozásokra, régiben a zuhogó eső ellenére is me testület egyik vasárnapi összefüvet nem a faluban laknak.

**BESZÉLGETÉSÜNKOR LELKÜNK TÖTTE:** nehogy az említett cikknek nek segítőkészséget. Ennek a kívánságunk részéről eleget is teszünk, elvág a fontos, hogy milyen indítékok ve ben, hanem az, hogy a patvarciak egyre inkább talpra állnak. Az itte tettek valamennyien fiatalok, és a K tevékenykednek. Reméljük, már a ben hírt adhatunk szép terveik me sáról. Ebben a munkában a titkár el lett a három levélíró támogatására san számíthatunk. Ha egyben és má is egyezik a véleményünk, kétségtele tőszándékkal kívánnak munkálkodni jük kollektívájában.

# ÉSSZERŰEN, gazdaságosan

... lenne utánanézni!

...em is olyan kis  
...zeget emészt fel az  
...rengeteg tüzeset.  
...t a hegesztési elő-  
...ok megszegéséből,  
...tve abból keletke-  
...t, hogy a hegesztő-  
...nincsen megfele-  
...képestése.  
...rvényben levő ren-  
...teink és szabvá-  
...nk örködnek  
...jan, azonban min-  
...hiába, ha nem-  
...kis üzemek,  
...nem nagy vállalata-  
...sem tartják meg  
...előírásokat.  
...zemünkben igen  
...ntős építkezések  
...rekonstrukció-  
...nkák folynak, és  
...tek során számos  
...s vállalatnál akad  
...gunk. Sajnos ezen  
...latatok vezetősége  
...n veszi elég kom-  
...lyan a tűzrendé-  
...ti előírások végre-  
...jtását, viszont a  
...ük dolgozóitól léte-  
...mények többi tűz-  
...védelmi előadójá-  
...k népszerűtlen, de  
...pvtető kötelessége,  
...gy mindenképpen  
...gátarassa a rendel-  
...éseket.  
...rendszerint az MSZ

8291-es szabvány („He-  
gesztőberendezés és  
acetilénfejlesztő keze-  
lése”) előírásának  
megszegése okozza a  
fő nézeteltérést.

Ezen szabvány 1.,  
4. pontja előírja, hogy  
csak olyan munkavál-  
láló hegeszthet, aki  
vizsgát tett a szab-  
vány anyagából és  
ezt érvényes bizo-  
nyítvánnyal igazolni  
is tudja.

A vállalatok azon-  
ban mit sem törőd-  
nek ezzel, nem vizs-  
gáztatják le hegesz-  
tőiket, és így állandó  
nézeteltérés támad  
azoknál a helyeken,  
ahol a hegesztést en-  
gedély kiadása előtt a  
vizsgabizonyítvány  
felmutatását is kéri.

Legutóbb ismét két  
vállalattal, illetve ezek  
dolgozóival volt né-  
zeteltérésünk emiatt,  
és hegesztők ennek  
következtében néhány  
napig nem is dolgoz-  
hattak.

Az EM 23-as Építő  
Vállalat, az EM Fém-  
működés és Lakatos-  
ipari Vállalat kecske-  
méti részlege, illetve

annak Frangepán ut-  
cai központja csak  
hosszas vitatkozás és  
fenyegetés meg az én  
jogtalan „kioktatá-  
som” után látta el  
dolgozót a szükséges  
bizonyítvánnyal.

Jogosan kérdezem  
tehát, hogy ez a két  
vállalat, ahol nem is  
egy-két hegesztő dol-  
gozik, hanem amint  
mondták, „több száz”,  
és azok a többi vál-  
lalatok, amelyekkel  
már a múltban vitat-  
koznom kellett, miért  
nem hajtják végre a  
rendelkezéseket, illet-  
ve hogyan kaphatnak  
hegesztési engedélyt  
máshol, s egyáltalán  
ellenőrzik-e ezeket a  
vállalatokat?

Úgy gondolom, he-  
lyes lenne, ha a tűz-  
rendészeti hatóságok  
hathatós ellenőrzéssel  
segítenék a tarthatat-  
lan helyzet felszámolá-  
sát.

Kálmán Ferenc  
tűzrendészeti előadó  
Kőbányai Textilművek

Ahány ház, annyi szokás?

MELYIK PARANCSONKSÁG  
takarított meg többet társadal-  
mi munkájával? Ezt nemcsak  
országos viszonylatban, hanem  
a nagyoknak éppen nem nevez-  
hető Nógrád megyében is csu-  
pán becsléssel állapíthatjuk  
meg. Egységes számítási alap  
hiányában még a balassagyarmati  
és a salgótarjániak is  
másképpen számolnak, bár te-  
gyük hozzá: főleg a tarjániak  
jóval szerényebb összegeket  
tüntetnek fel, mint amekkora  
munkájuk tényleges értéke.

A SALGÓTARJÁNIÁK SZÁ-  
MÍTÁSI ALAPJA megiehető-  
sen szerény órabér, és külön  
feltüntetik az anyagköltséget. A  
balassagyarmatiak is külön sze-  
repeztetik az anyagokat, viszont  
hivatalos árszabályzat szerint  
dolgoznak. Ez csupán két lehet-  
séges számítás a sok közül.  
Akad ugyanis olyan egység,  
amelyik a biztosító kárjegyzé-  
ke alapján számol, másutt vi-  
szont valamelyik ktsz-tól vagy  
vállalattól ajánlatot kérnek a  
munkára, és az így megállapí-  
tott költséget tüntetik fel meg-  
takarításként. De azokon a pa-  
rancsnokságokon, amelyeken  
órabér a „norma”, még ez is el-

térő. Így például csak hosszú-  
dalmas számítgatással lehetne  
összehasonlítani a salgótarjá-  
niak meg az egriek munkáját.  
Úgy gondoljuk, a vitatott kér-  
dés rendezése több okból is  
sürgősen szükséges. Először a  
tűzoltó elvtársak áldozatos  
munkájának eredményeként  
évről évre jelentős új értékkel  
gazdagodnak laktanyáink, má-  
sodszor pedig egyáltalán nem  
mindegy, hogy — lehető-  
ségeihez mérten — melyik egy-  
ség hogyan veszi ki a részét  
ebből. És felettes szerveiknek is  
jó lenne pontosabban ismer-  
niük, objektívebb mérce alap-  
ján eldönteniük, hogy melyik  
parancsnokság járnak éien  
az ilyen tevékenységben.

ELISMERJÜK: A KÉRDÉS  
RENDEZÉSE cseppet sem könnyű.  
Jóformán mindegyik  
módszer mellett vagy elien ér-  
vek és ellenérvek egész sorát  
hozhathatunk fel. Biztosan köny-  
nyebb lenne a megoldás, ha  
maguk az érdekelték is segíte-  
nének a mindenki számára  
megnyugtató számítási kulcs  
kidolgozásában. Érdeklődéssel  
várjuk javaslataikat!

## Szemlélet kérdése?...

A Magyar Tűzoltó 1965 júniusi számában kényep riportot  
közölt az új szolnoki laktanyáról. Mindannyiunkat —  
holott nem is voltunk lakói a réginek, és nem is leszünk  
az újnak — jó érzés töltött el a cikk olvasása és a képek szem-  
lélése közben. Öszintén örülnék annak, hogy ismét szép, új épü-  
lettel gazdagodott tűzoltóságunk.

Aki azonban csak képről ismeri az új laktanyát, nem úgy mint  
a szolnokiak, nehezen tudja elképzelni, hogy létesítésekor mi-  
lyen szemlalomharcot vívtunk bizonyos elemi takarékosági el-  
vek szem előtti tartásáért. A tervezési programból kimaradt a  
hordósüzemanyag-tároló felépítése, de sem minket, sem a szol-  
noki elvtársakat nem nyugtalanította különösebben, mert jó né-  
hány olyan jó állapotban levő épület volt a kijelölt területen,  
melyet a laktanya építése során le sem kellett bontani, mivel  
nem zavarta az építkezést, és a gépeknek sem állt útjában. Az  
az épület, amelyet üzemanyag-tárolónak kizemeltünk, éppen a  
kijelölt terep határán volt, s a kívánt célnak minden tekintet-  
ben megfelelt volna, kifogástalan állapotát az is bizonyítja, hogy  
a 2 éves építési idő alatt itt működött az építésvezetés irodája.

Arra kértük a BM Építési Osztályt, hogy egyidejűleg az ud-  
var rendezésével, kivánságunknak megfelelően tatarozzák ezt az  
épületet, mivel elég kopott külseje nem illett volna bele az új  
környezetbe. Azt válaszolták, hogy szigorúan takarékoskodunk  
kell, és csak a költségvetésben szereplő tételek végrehajtására  
van „keret”. Ez ellen a szolnokiaknak sem lehetett ellenvetésük,  
el is vállalták, hogy társadalmi munkával bővítik az ajtót, és el-  
végzik az épület teljes tatarozását, tehát alkalmassá teszik arra,  
hogy az mindenben megfeleljen az üzemanyag tárolási követel-  
ményeknek.

Ezek után már csak az maradt hátra, hogy írásban is nyoma  
legyen kérésünknek. 100/1965. szám alatt f. év február 25-én kellő  
indoklással ellátott ügyiratot kértük a BM Építési Osztály ve-  
zetőjét, hogy az épületet hagyják meg az adott, tehát 1965. fe-  
bruár 25-i állapotában, és a vállalat elvonulása után adják át a  
tűzoltóságunk üzemanyag-tároló létesítése céljából. Miután írásos  
választ nem kaptunk, és személyesen úgy tájékoztattak, hogy az

épület meghagyásának nincsen különösebb akadálya, a szolnoki  
elvtársak és mi is megnyugodtunk. Annál jobban megdöbben-  
tünk, amikor a műszaki átvétel idején csak a hűlt helyét talál-  
tuk az épületnek. A kivitelező vállalat, miután a költségvetés-  
ben az épület bontása is szerepelt, azt annak rendje és módja  
szerint le is bontotta.

Joggal kérdezzük tehát: Miért nem intézkedtek az illetékesek  
a kért épület megtartása ügyében, és hol tárolják majd a szol-  
nokiak a hordós üzemanyagot meg a kenőanyagokat?

Az ilyen épület, mint mindenütt, itt is nélkülözhetetlen. Ez  
most pár ezer forintos tatarozás helyett 80—100 ezer forintba  
fog belekerülni. Szó, ami szó, nem így képzeljük el a szigorú  
takarékosagot!

Merthát egy kis körültekintéssel sok jó lehetőség adódik a  
takarékoskodásra. Jó néhány parancsnokságunk például  
legtöbbször hulladékként kezelte anyagokból készített raktári  
állványokat és kerítéseket. Gyakran még a kazántagokat is el-  
romlott kazánok ép részeivel pótolják. A bontásból visszama-  
radt ajtókat, ablakokat pedig kiseljelezés helyett megjavítják,  
vagy átadják a közösi szertárak építéséhez. Több parancsnok-  
ság a visszamaradt kályhacsempéket is felhasználja.

Mindezt nem azért írtam le, hogy ezzel bizonyítsam: „Bezzeg  
mi tűzoltók takarékosabbak vagyunk, mint azok, akik a szolnoki  
üzemanyag-tároló ügyében intézkedtek.” Semmi okunk sincs az el-  
bizakodottságra, nálunk is tapasztalható még felelőtlenesség és  
pazarlás, de gondolom, nem árt megjegyezni, hogy az említett,  
vagy hasonló módszerekkel csupán Borsod megyében majdnem  
akkora összeget takarítottak meg, mint amennyibe az a bizonyos  
tároló kerülne. Lám, mennyi értéket lehet megóvni egy kis kö-  
rültekintéssel! De ha egyszer netán maguk a szolnokiak építik  
fel azt a bizonyos épületet, az ugyan szerepel majd a takarékos-  
kodási statisztikában, ám nem valami jó szájjal jelentenek,  
elvégre csupán egy meggondolatlan intézkedést hoznának helyre  
munkájukkal.

TÓTH IGNÁC  
tű. örgy.

# A sztatikus elektromosság néhány tűzrendészeti problémájáról

**MIELŐTT A TÉMA RÉSZLETES TÁRGYALÁSÁHOZ** hozzákezdnenék, bevezetőül ismételjük meg néhány fogalmat.

A sztatikus elektromosságot előbb ismerték az emberek, mint az áramló elektromosságot. A görögül elektronnak nevezett borostyánnal kapcsolatban megfigyelték a feltöltődés jelenségét. Ez abban nyilvánult meg, hogy selyemmel vagy gyapjúval (állati szőrrel) megdörzsölve, képes volt könnyű súlyú tárgyakat magához vonzani, vagy eltaszítani. Amikor az áramló elektromosságot felfedezték, akkor megkülönböztetés céljából a régebben ismert nem áramló elektromosságot sztatikusnak nevezték el. Ameddig a sztatikus elektromosság, az elnevezésnek megfelelően tényleg nyugalomban van, rendszerint nem okoz bajt. Veszélyessé akkor válhat a helyzet, ha a sztatikus elektromosság nyugalmi állapota megszűnik. Ez esetben is általában csak akkor jelent veszélyt, ha megfelelő erősségű szikra alakjában súl ki, és ugyanakkor tűz- vagy robbanásveszélyes anyagok vannak a közelben.

A sztatikus elektromosság fellépése a legtöbb munkafolyamatnál csak bajt okoz, bár vannak egyes területek, ahol hasznosítani lehet a sztatikus elektromosságot. Ilyen munkafolyamat pl. az elektrosztatikus festékszórás (pl. a Hajtómű- és Felvonógyárban vagy a Transzformátor KTSZ-nél). A negatív töltésű porlasztott festékszórás a festendő tárgy pozitív töltésű felületét (ha az nem nagy) minden oldalról egyenletes rétegben lepik be, a szórópisztoly mozgatása nélkül. A munkafolyamatot éppen ezért könnyű automatizálni. A helyesen végzett elektrosztatikus festés egészségesebb és gazdaságosabb is, mint ennek korábbi, szórópisztolyos megoldása, mert a festéknek csak 10%-a megy veszendőbe, illetve kerül a környező légtérbe. Az ilyen festéshez szakmunkás sem kell. Ilyen módszerrel nemcsak fémekeket lehet festeni, hanem fát, cementet, sőt bizonyos előkezeléssel műanyagot és gumit is.

A villamos szigetelőanyagok gyártása során — amikor a csillámlemezekre egyenletes rétegben kell felvinni a gyantaporot — szintén a sztatikus elektromosságot hasznosítják. A forgódobba helyezett csillámlemezek a sűrűlódás folytán sztatikusan feltöltődnek és a gyantapor egyenletes rétegben rakódik le felületükre. (Pl. a Ganz Villamossági Művekben.)

**EMLÍTEM, HOGY A SZTATIKUS ELEKTROMOSSÁG** fellépése a legtöbb munkafolyamatnál csak bajt jelent. A legnagyobb baj rendszerint akkor származik a sztatikus elektromosságból, ha a sztatikus feltöltődés folytán keletkezett elektromos szikra tüzet, vagy robbanást okoz. Kellemetlen az is, ha a sztatikus elektromosság következtében az anyagok összetapadnak, (pl. nyomdákban a papírivek), vagy ha a gyanútlan dolgozót sztatikus áramütés éri. Önkéntelen reakciója következtében ugyanis könnyen baleset érheti az ütéstől meglepett dolgozót. Arra azonban nem tudok példát, hogy a munkafolyamatoknál keletkezett sztatikus áramütés közvetlenül halált okozott volna. A nagyfeszültségű kábelekben és vezetékben — mintegy kondenzátorokban — a kikapcsolás után visszamaradó feszültség halálos áramütést okozhat ugyan, de ez nem tartozik a munkafolyamatoknál spontánul, sőt akaratunk ellenére fellépő sztatikus elektromosság fogalmi körébe.

**Mikor jöhet létre az említett legveszélyesebb helyzet, amikor a sztatikus töltésből származó szikra tüzet vagy robbanást okoz?**

Ehhez a következő együttes feltételek szükségesek:

- a) kellő mennyiségű töltésnek kell fejlődnie;
- b) a keletkezett töltés felhalmozódik, vagyis nem vezetődik el;
- c) megfelelő energiájú szikra jön létre;
- d) a szikrázás gyúlékony keverékben vagy könnyen gyúló anyagon történik.

Bármelyik feltétel hiánya vagy megszüntetése már védelmet jelent a sztatikus elektromosságból származó tüzek vagy robbanások ellen.

A szikrakísülésben nem az egész felhalmozott energia vesz részt, hanem annak csak egy része. Kísérletek során kimutatták, hogy szénhidrogén-gázok és -gőzök (tűzveszélyes folyadékok gőzei) robbanásveszélyes keverékeknél 0,25 millijoule körül kell lennie a gyújtószikra energiájának.

Az átütési feszültség legkisebb értéke egy bizonyos kritikus átívelési távolságnál jelentkezik. Ez az átütési feszültség 350 V

körül van. Ez a feszültség átüt egy 0,0013 mm-es szikrakró távolság növelésével a feszültségnek is növekednie kell, hogy szikraátütés keletkezhesen. A Gumiipari Vállalatnál 150 cm széles gumi, illetve gumirozott szalagok haladnak gereken, tehát a sztatikus elektromosság fejlődése sokkal nagyobb mérvű lehetne, ha a mozgási sebesség nem lenne jóval kisebb. Emellett itt a levegő nedvesítésével, földeléssel és egyéb szerrel is védekeznek a sztatikus szikrák keletkezése ellen.

**AHhoz, HOGY AZ EMLÍTELT 350 V-OS** feszültséget amelyeket gyakran veszélyhatárként említünk — 0,25 m energiájú szikra keletkezzen kb. 4 nanofarad ( $4 \cdot 10^{-9}$  F) kapacitás szükséges. Ekkora kapacitása kb. egy olyan testnek, amelynek nagysága egy emeletes háznak felel meg. A legnagyobb roppant nagy érték 9 millió kg sugarú gömbnek egy farad kapacitása. Eszerint egy 0,9 cm sugarú gömbnek egy farad ( $10^{-12}$  F) kapacitása van.

Ilyen körülmények között nem valószínű, hogy a veszélyesként szereplő 350 V-os feszültségen gyújtóhatású szikra keletkezik. A gyakorlati tapasztalat és a Van de Graaff-féle gerendával végzett mérések azonban bárkit meggyőzhetnek arról, hogy a sztatikus feltöltődés több esetben igen erős lehet, és a sztatikus különbségek keletkezhetnek. Ezért — ahol erre van — feltétlenül gondot kell fordítani a sztatikus elektromosság elleni védelemre.

Az 1/1963. BM sz. rendelet 78. § (2) bekezdése foglalkozik a kérdéssel. Kimondja, hogy az olyan helyiségben vagy berendezésben, ahol a sztatikus villamosság tüzet vagy robbanást okozhat, a hatékony védelemről gondoskodni kell.

## Kapcsolatos problémák a Gumiipari Vállalat Cordatic gyáregységében

A sztatikus elektromosságnak mint káros tényezőnek a sztatikus elektromosság fellépése komoly problémát jelent a gyárban. Az egyes üzemekben ugyanis a sztatikus szikrák az oldószerül használt gőzeinek jelenléte miatt tüzet vagy robbanást okozhat. A gyárban ezt a körülményt fontosságának megfelelően figyelembe veszik, és a védekezési lehetőségeket a legmesszebbre igyekeznek kihasználni.

Tekintjük át röviden azokat a munkafolyamatokat, ahol a sztatikus elektromosság felléphet, és ez veszélyt is jelent. A veszélyes folyadék szállítása, kezelése és felhasználása során a sztatikus elektromossággal most nem foglalkozom, hanem a meghaladná jelen cikk terjedelmét). A Gumiipari Vállalatnál sem ez jelenti a fő problémát, hanem elsősorban a gumiipari gyártás közben, a különböző munkafolyamatok során fellépő sztatikus elektromosság. Nézzük hát ezeket a munkafolyamatokat.

A gumit hengerekkel egymással szemben forgó fém hengerek között puhítják. A nagy nyomás és sűrűlódás következtében a fém erősen felmelegszik, ezért a hengereket vízfolyatás hűtik. A sűrűlódás következtében keletkező sztatikus elektromosság — itt még általában nem okoz bajt, mert oldószerrel, illetve gőzzel nincsenek jelen. A száraz, meleg gumi egyes részletek füstölögnek, de általában nem gyulladnak meg. A hengerek természetesen földelve vannak.

**TÖBB TÜZESÉT ÉS EZZEL KAPCSOLATOS SÉRÜLÉSEKET** okozhat a keletkezett ellenben abból, hogy a hengerekkel szembe fordított gyurmát a dolgozó benzinnel félig telt fémkádhoz vitte a munkahelyre. Molnár szds. elvtársnak, a Gumiipari Vállalat állami parancsnokának megfigyelései alapján megállapították, hogy a gyurma sztatikusan feltöltődött, és ez a töltés a gumitalpban levő dolgozó testén keresztül nem tudott elfolytani. Ugyanakkor a jelenséget figyelték meg akkor is, amikor a fémkádakból a lyezett gumi gyurmára a dolgozó kannából vagy vederből töltött. Ahogy a benzín a gumit megközelítette, szikra keletkezett, és a benzín lángra lobbant. Védekezésül elrendelték, hogy a dolgozók gumitalpú cipő helyett bőrtalpú, de nem vasbélű cipőben járjanak. Emellett azt is elrendelték, hogy a sztatikus elektromosság kísütése céljából — a földelt hengerek egy nem festett részéhez kell nyomni a hengerekkel szembe fordított gyurmát. Ezek az intézkedések megfelelő védelmet jelentenek a sztatikus elektromosság ellen.

A megpuhított gumigyurma az oldóhelyiségben fémmelegítőre kerül, ahol benzín hozzáadásával folytonos keverés közepette oldják. A helyiség fokozottan tűz- és robbanásveszélyes.



keverés mind a tűzveszélyes tojvalekban, mind a gumiban tükus elektromosságot fejleszthet. A sztatikus feltöltődés el- elsősorban földeléssel védekeznek. A kádakhoz vezető gumil- öket is kívülről fém bevonattal látták el, s ez a kádhoz, meg benzint szállító csővezetékhez fémesen hozzákötődik. A fémbe- at elvezeti a sztatikus töltéseket, és egyben a mechanikai sé- s ellen is védi a gumitömlőt. További védelmet jelent, hogy everés — különösen az új gépeknél — zárt berendezésben énik, s itt a robbanásveszélyes benzingőz-levegő keverék szűnülék túlságosan dús a robbanás keletkezéséhez.

szövetkenő az egész gyár legtüzveszélyesebb üzemszéje. Itt zinben oldott vékony gumiréteget visznek fel a szövetek felü- re, és ugyanakkor a gépen való áthaladás közben elpárolog- k a benzint. A szöveteket kenőgépeken, vagy pedig átítatás- gumírozzák. Ezeknél a műveleteknél mindig jelen van rob- asveszélyes benzingőz-levegő keverék, ezért a sztatikus fel- dősből származó szikrák keletkezésének lehetőségét a mini- rra kell csökkenteni. A védekezésnek többféle formáját al- nazzák: vezetékben minden gépet földelnek. Az egyes gép- eket és csővezetéseket fémesen külön is összekötik. A gördülő úrozott szövetek fölött néhány mm-re 2—3 szál fémhuzalt ítenek ki. Ezek megosztólag hatnak a keletkezett töltésekre, zekről vezeték el földeléssel a felhalmozódott töltéseket. A álokat természetesen ott kell elhelyezni, hol a szövet a hen- ől letekeredik, mert a szikrák az elválásnál keletkeznek. Mi- a hengerek oda-vissza működnek, ezért a hengerek aiso vagy ő középvezetékű elválásánál egyformán keletkezhet szta- s elektromosság. Igen ügyesen oldották meg a fémcszalagnak övet felületétől egyenlő távolságra való tartását. A hengerek- agy a hengerekről csavarodó szövetekercs átmérője ugyanis ton változik. Feltekerésnél növekszik a mennyisége, és így a ettekeres átmérője is, a letekerésnél viszont folyton csökken. zöveten guruló és függőleges vezetősímben mozgó vékony fém- pontosan követi az átmérő növekedését vagy csökkenését, és ndó jelleggel ehhez erősítik a megosztás és az elvezetés cél- a szolgáló fémcszalagot.

**VÉDEKEZÉS TOVÁBBI MÓDSZERE** a szövetek felületével tkező fém pamacsok alkalmazása. Ezt azonban nem szívesen lmazzák, mert a pamacsok hamar eltömődnek textilszalakkal umioldattal. Helyette alkalmasabb módszer lenne szabálya- megépített „elektrosztatikus fésűk” használata. Az ilyen fésű aképpen egy fémsín, amelyre szabályos távolságban hegyes csúcsokat erősítenek fel, mint pl. a Van de Graaff generátor. Ezt közel kell hozni a feltöltött testhez, de nem kell hozzá- ni. A véletlen érintkezések miatt a fémsínt a szövet jobbra- haladásának megfelelően ide-oda billenően lehetne felerő- ni, hogy véletlen érintkezéskor se rongálja a szövetet. Az trozstatikus fésűn a megosztás folytán keletkezett töltések az szító hatás következtében a csúcsokon tömörülnek. Itt a töl- soncentráció a levegő molekuláit ionizálhatja, és ezeken a tövé tett molekulákon keresztül létrejön a töltéskiegyenlítő- z. A kiegyenlítődé jóval kisebb feszültség esetén következ- zik a hegyes csúcsokon, mint nagy görbületi sugarú felüle- m. Az ionizáció más módszerei, mint pl. az elektromos sem- sítés vagy radioaktív anyagok alkalmazása, itt nem felel meg. elektromos semlegesítő — mint erősáramú nagyfeszültségű zöz — a robbanásveszélyes gőz-levegő keverék miatt, a radio- v anyagok alkalmazása pedig a dolgozók egészségvédelme t itt nem lehetséges. Ugyancsak ilyen okokból a levegő- nyílt lánggal való ionizációja sem alkalmazható.

vvábbi védekezési módszer a levegő nedvesítése. A nedvesítés efűvással történik. Ez a védekezési módszer akkor hatásos, a levegő relatív nedvességtartalmát 60% fölött sikerül tartani. relatív nedvességtartalom mérésére kellő számú önműködő

uszerint helyezték el a szövetkenőben, és ezek grafikonra jegyzik a nedvességtartalom ingadozásait. Itt a légnedvesítés nem okoz üzemi problémákat, bár a szövetkenő gépekre felkent gumioldat- ból el kell párologtatni az oldószeret (a benzint). A kenőgépek fö- lött zárt, tölcészerűen elhelyezett nagyteljesítményű elszívóbe- rendezés meggátolja az oldószer-gőzöknek a helyiség légtérébe való kerülését, és lehetővé teszi az oldószer visszanyerését. Az el- szívóberendezés megfelelő működtetése a robbanásveszélyt is csökkenti.

A gőz befűvással kapcsolatban meg kívánom jegyezni, hogy a levegőbe kiáramló vízgőz sztatikus elektromosságot képes fejlesz- teni. Azokon a felületeken, amelyekre gőz csapódik le, sztatikus elektromosság halmozódhat fel. Tekintettel azonban arra, hogy a szövetkenőben a gőzcsövek fémesen össze vannak kötve egyéb ré- szekkel (pl. az elszívóberendezés csővezetékeivel) ezért itt a szta- tikus elektromosság elvezetése biztosított.

A pneu-felépítőben a gumiabroncsok gumírozott belső részé- nek tekeréscselésénél sztatikus elektromosságból származó szikrák keletkeznek. Mivel itt a tekeréscselésnél oldószer-párolgás nincs, ezért robbanásveszély sem fenyeget. Itt az anyagra lógó laza lán- cokkal vezetik el a sztatikus elektromosságot.

A felépítő gépeken a dolgozók több ízben benzinezik a gumí felületét, ezért helyileg tűz és robbanás lehetséges. Főleg az al- katrészek és a szerszámok fémes ütközése és ebből eredő szikrá- zása jelenti a veszélyt, ezért gumibe vonattal, illetve szikrát nem adó ütközőkkel látták el a felépítő gépeket.

A gyárban nagy gondot fordítanak a dolgozók oktatására. En- nek eredményeként a szövetkenő dolgozói a kellő számban ren- delkezésre álló hordozható széndioxid (CO<sub>2</sub>) töltésű oltókészülé- kekkel már többször sikerrel avatkoztak be a tűz oltásába, illetve legtöbbször még a helyi állami tűzoltóság kiérkezése előtt elol- tották a tüzet; még olyankor is szakszerűen oltották, amikor egy- szerre két gép gyulladt ki. Természetesen a legapróírókosabb ok- tatás sem térhet ki mindenre. Megtörtént pl., hogy az egyik dol- gozó ruhája benzines lett, és véletlenül forgó hengerhez ért. A ruha lángra lobbant rajta, és az illető égési sérüléseket szenved- tett.

**EBBŐL AZ A TANULSÁG**, hogy a munkaruha ne legyen oldó- szeres, másrészt a balesetveszély miatt is kerülni kell a forgó részekhez való hozzáérést. Tekintve, hogy a szövetkenő tűz- és robbanásveszélyes üzemszám, esetleg fontolóra kellene venni, hogy a dolgozók ne viseljenek selyemből vagy műszálból készült ru- hát, vagy ilyen törőrongyokat ne használjanak, mert ezek szige- telőképességük folytán sztatikusan feltöltődhetnek.

A gyár állami tűzoltórszének parancsnoka — Molnár szds. elvtárs — és a gyár tűzrendészeti előadója — Mihály elvtárs — ál- landóan és behatóan foglalkozik az ismertetett problémákkal. Az egyes rendelkezéseket nem mechanikusan alkalmazzák, hanem a helyi körülményeknek megfelelően hajtják végre. A gumitalpú cipők alkalmazása pl. eleget tett volna annak a belügyminiszteri rendelkezésnek, amely szerint az A és B tűzveszélyességi osztály- ba tartozó létesítményben a dolgozó nem viselhet olyan lábbelit, am nem használhat olyan szerszámot, amely szikrát okozhat (1/1963. BM sz. rendelet 100. § (8) bekezdés). Gumigyárról lévén szó, a gumitalpú cipők használata kézenfekvő megoldás lett volna. A helyi tapasztalatok alapján az elvtársak a rendelkezésen túlme- nőn helyesen intézkedtek.

A gyár vezérigazgatója — Somogyi elvtárs — minden támoga- tást megad a gyár tűzrendészeti szerveinek. A fontosabb problé- mákkal személyesen foglalkozik és az önkéntes tűzoltók munká- ját a dicséret és jutalmazás helyes alkalmazásával is támogatja.

**Dr. Pethő József**  
tű. őrgy.

szaszederkényi parancsnokság égiben nagyteljesítményű por- ó, kombinált fecskendő ka- Alvára és vezetőkijéje Csepel 0-es típus. Vízrel oltásra is al- as és 30, ill. 60 m-es állandóan oltó gumitömlőkkel 2 db, egyen- kb. 5 kg/perc teljesítményű sztolý működtethető a tartály- képünk a közelmúltban meg- t bemutatón készült. Egy kb. felületű gödörben levő tűz- lyes folyadék égő felszínének — 5—8 perces előégetés után sikerrel járt két porsugar alkalmazásával



# Mit kell tudnunk a tbc-ről?

A gümőkórról (köztudatban tbc) beszélni napjainkban sem fölösleges, mivel gyakori előfordulása miatt még mindig az úgynevezett népbetegségek közé tartozik. A tüdőszűrések alkalmával felfedezett friss esetek száma jelenleg is eléggé tekintélyes. 1964-ben pl. országos viszonylatban 19 093 volt a megbetegedettek száma. A gondozóintézetek pedig 114 213 beteget tartottak nyilván. A BM dolgozók közt végzett szűrővizsgálattal tavaly, 85 új beteget emeltünk ki. A gyermekkori friss megbetegedések száma viszont a rendszeres BCG oltások, családszűrések, és fertőző források korai megállapításának köszönhetően csökken.

## Mi a tbc. és hogyan terjed?

A tbc fertőző betegség. Kórokozóját Robert Koch fedezte fel 1882-ben. Két fő terjedési módja van: a cseppfertőzés, és a porfertőzés. (Ritkábban a gümőkóros tehen tejtermékeinek nyersen való fogyasztása is okozhat megbetegedést, ez főleg a tüdőn kívül elhelyezkedő tbc-s megbetegedéshez vezethet, csont, vese, bél stb.)

A tbc legfőbb terjesztője a beteg ember. Ha valakinek a köpetében baktériumok (kórokozók) vannak, akkor azok köhögéssel, tüsszentéssel a levegőbe kerülhetnek, sőt szétfröcskölött nyálcseppekhez is tapadhatnak. Köhögéssel, vagy hangos beszéd következtében 1—2 méter távolságra is eljuthatnak. Mivel leülepedésük hosszabb időt vesz igénybe, ez idő alatt könnyen belélegezhetők. A levegőből a földre leülepedett baktériumok még beszáradt formában is hosszabb ideig megtarthatják fertőző képességüket és porzemsékké ismét belélegezhetők.

Nem feladatomban, hogy részletesen ismertessem a kapcsolatos kérdéseket, ezért csupán a megelőzés fontosságára szeretném felhívni a figyelmet. Úgy érzem, nem értő az olvasó számára, ha emlékeztetőbe idézem társadalmi, közösségi életünk vonatkozó elemi szabályait.

A leírtaiból is következik ugyanis, hogy csak zsebkendőbe szabad köhögni vagy tüsszentseni. Köpködni is természetesen tilos.

Itt kell megjegyezni, hogy a tüdő-tbc gyakran tünetmentesen zajlik le, és a fertőző tbc-s beteg is teljesen panaszmentes lehet, ezért sokszor már csak előrehaladott állapotban kerül intézetbe. Gyógykezelés ekkor már lényegesen hosszabb időt vesz igénybe, hosszú időre kiesik a munkából, ami nemcsak a megbetegedett személynek, hanem a népgazdaságunknak is jelentős anyagi kárt okoz.

## Ha idejében...

Ezért olyan felbecsülhetetlen jelentőségű a megbetegedés korai időszakban történő felfedezése. Ez szűrővizsgálatokkal és a megbetegedettek környezetének rendszeres szűrésével valósítható meg. Az 1964-ben felfedezett friss betegek, több mint 70%-át szűréssel emelték ki, és ez világviszonylatban is kimagasló eredmény. Tudnunk kell azt is, hogy az idejében kiemelt és intézetben gyógykezelt beteg teljesen meggyógyítható és munkaképességét is visszanyeri. Ennek alapfeltételei a rendszeres gyógyszeresedés, az alapvető higiéniai szabályok szigorú megtartása, és az életmódra vonatkozó orvosi útmutatás követése.

Hazánkban a megelőzés, a betegek ellátása a lehető legkorszerűbb. A tbc-nek mint népbetegségnek a leküzdésére kormányunk igen hathatós intézkedéseket fogantatott. Az 1961-ben kiadott új tbc-törvény kötelezővé tette a BCG oltást (amely a megbetegedésen még át nem esetteknek védettséget ad), a két évenkénti kötelező szűrést, a tbc-s ágyak szaporítását, valamint a gondozóintézeti hálózat kifejlesztését. A tbc-s beteg gyógykezelése ingyenes, indokolt esetben rendkívüli anyagi támogatást is kaphat.

A jogszabály értelmében a gyógyintézeti kezelés kötelezően elrendelhető akkor, ha a beteg nem veti alá magát a szükséges kezelésnek. Ebben az esetben nemcsak saját gyógyulását gátolja, hanem környezetét kiteheti a fertőzés veszélyének.

## Minden feltétel megvan a teljes gyógyuláshoz

Ma már több olyan nagyhatású tbc-ellenes gyógyszerrel rendelkezünk, melyekkel a betegek döntő többségét meggyógyíthatjuk. Ezek a gyógyszerek kb. az elmúlt másfél évtized során kerültek az orvostudomány kezébe, és ezért nincs igazuk azoknak, akik még ma is úgy tekintenek a tbc-s betegekre, mint gyógyíthatatlanokra. Azonban ezeknek a kitűnő gyógyszereknek a birtokában is csak akkor érhetünk el végleges gyógyeredményt, ha a beteg mindenkor megtartja a gyógyszer szedésre vonatkozó orvosi utasítást. A tbc lassan gyógyuló betegség, ezért hónapokig, nemritkán évekig tartó gyógyszer szedése szükséges. Amennyiben csupán a gyógyszeres kezeléssel nem sikerül megfelelő javulást elérnünk, akkor műtéti megoldással gyógyítják a betegeket.

A mellkassebészet az elmúlt években olyan óriási fejlődésen ment keresztül, hogy a tüdőműtétek nem jelentenek nagyobb veszélyt más kisebb sebészi beavatkozásoknál. Műtéttel nemcsak a tüdő, hanem az egyéb szervekben létrejött tbc-s megbetegedés is tökéletesen gyógyítható.

Mindnyájunk kötelessége, hogy legyőzzük a gyógyult betegekkel szembeni előítéleteket, a sajnós még manapság is megnyilvánuló tartózkodást. A gyógyult beteget semmiféle hátrány nem érheti, környezetére nem jelent fertőzési veszélyt, tehát ismét teljes értékű tagja a társadalomnak.

Dr. Papp Margit

# ELJÁRAS

A szabálysértési eljárásnál jogszabály határozza meg azt az időt, amelyen belül az elkövető, illetőleg a meghatalmazott határozat ellen jogorvoslattal élhet. Tárgyaláson kívül, valamint a meghallgatás során hozott határozat ellen nyolc napon belül halasztó hatályú kifogásnak, illetve fellebbezésnek lehet helye. A határozat időn belül benyújtott kifogás, illetve fellebbezés joghatásaként a határozat emelkedik jogerőre. A határozat időn túl benyújtott kifogást, fellebbezést viszont szabálysértési hatóság érdemi felülvizsgálata nélkül elutasítja, függetlenül attól, hogy esetleg sor kerülne az időben benyújtott kifogásban, fellebbezésben ismételt indokok alapján a határozat megváltoztatására. Ezekben az esetekben kizárólag azért utasítják el az elkészített kifogást vagy fellebbezést, mer jogorvoslati kérelmet az érdekeltek határozat időn túl terjesztette elő.

A szabálysértési eljárás során a hatóság határozza meg — az eljárási szabályokban megszabott időben — a meghallgatás idejét. Ha az elkövető nem jelenik meg a kitűzött meghallgatási határidőre — és őt a hatóság nem kötelezte meg a megjelenésre — a tényállás távollétében tisztázható — a szabálysértési hatóság az elkövető jelenléte nélkül hozza meg a határozatát. Az elkövető természetesen volmaradásával megfosztja magát a védekezés lehetőségétől, s hogy bizonyíték meghallgatás alkalmával előterjessze így ezek figyelmén kívül hagyásával hozza meg az érdemi döntést.

A határozatnak nemcsak jogerejét, hanem végrehajthatóságát is jogszabály határozza meg. A jogerős határozat 15 nap elteltével válik végrehajthatóvá. A határozat megnevezésével a következőkben jár, hogy a hatóság a hozott határozat végrehajtása céljából egyéb intézkedéseket is fogantat. (Elzárásra változtatás)

## Új rögzítőszersze

Ú  
J  
Í  
T  
Á  
S

Széles körben alkalmazható új javaslatot nyújtott be Jordán roly járműszerkesztő mérnök motorfecskenézők targoncában járműfecskenézőben történő rögzítésére.

A kismotorfecskenézők hordozási módja — jóllehet szabvány szabványra méreteit — eltérőek. Ez 5—25 mm-es méret között nem tették lehetővé olyan szerkezet alkalmazását, mely egy rögzítő a kismotorfecskenézőt. A rögzítőszerszezet mérettérítésre nem olyan, hogy azt alkalmazhas változó hordozási kismotorfecskenézők. Így egyik kismotorosan illeszkedett, míg a más megengedett nagyobb méretűben csúszkált.

Jordán elvtárs olyan rögzítőszerszezt készített, amely a különböző méretű hordozásoknak felelően alkalmazható. Ezzel azt lehetővé teszi, hogy akár 400 akár 800-ashoz alkalmazható legyen a szerkezet.

Az új rögzítő biztosítja, hogy a kismotorfecskenéző sem hosszoldirányban ne csúszhasson ugyanakkor függőleges irányú mozgását is megakadályozza. A mellékelt rajz ezt a szerkezetet mutatja.

# igazolási kérelem esetén

a a pénzbírságot megállapító határozatot, intézkedik a pénzbírság behajtásá-  
előbbi esetben az elzárás büntetésé-  
letöltése céljából rendőrséggel elő-  
títteti az elkövetőt stb.)

setenként előfordul, hogy az eljárás  
vont önhibáján kívül nem tartja meg  
jogszabályban megszabott határidőt,  
marad távol a kitűzött határnapon.  
indokolja, hogy az érdekelt lehetősé-  
kapjon mulasztása következményei-  
elhárítására, vagy annak igazolására.  
a lehetőséget teremti meg az igazolási  
lem. Az elkövető vagy meghatalma-  
ja, ezt azért nyújtja be, hogy a határ-  
vagy a határnap elmulasztásának kö-  
zeményeit elhárítsa. Igazolásnak kell  
nteni minden olyan kérelmet, mely-  
tartalmából kiderül, hogy a kérelme-  
zzel kívánja igazolni mulasztását vagy  
ek következményei alól kíván men-  
lni.

## Az igazolási kérelem határideje, az elbírálásra jogosult hatóság

Altalános szabály, hogy az igazolási ké-  
ret a mulasztástól számított 8 napon  
d kell előterjeszteni. Előfordul azon-  
hogy az elkövetőt valami akadályoz-  
kérelem előterjesztésében vagy csak  
bb szerzett tudomást a mulasztásról.  
t az ilyen esetekben az igazolási ké-  
m benyújtásának határideje a tudom-  
szerzéssel, illetőleg az akadály meg-  
ésével kezdődik, azzal a megszigori-  
al, hogy három hónapon túl igazolási  
met még a meghatározott esetekben  
lehet előterjeszteni. A szabálysértési  
ság az ilyen — elkésve érkezett —  
met érdemi felülvizsgálat nélkül ha-  
zattal elutasítja, hivatkozva a határo-  
rendelkező részében a szabálysértési  
rásról szóló 32/1955. (VI. 8.) MT szá-  
rendelet 47. § (3) bekezdésére.

Altalános szabály az is, hogy az igazolási  
ügyben az a bíróságoló szerv határoz, mely-  
nek eljárása során a mulasztást elkövet-  
ték. Tehát fellebbezési határidő elmulasz-  
tásával kapcsolatban a döntés joga a más-  
sodfokon eljáró bíróságoló szerv hatáskör-  
rébe tartozik. Kérdés azonban, hogy a ki-  
fogási határidő mulasztása esetén az ig-  
azolási kérelemben az első vagy második-  
fokú hatóság járjon-e el. A kifogással  
kapcsolatos mulasztáskor az első fokú  
hatóság járt el, így döntésre is az első  
fokú szabálysértési hatóság jogosult. A  
rendelkezők egyenlőleg csak a fellebbezési  
határidő elmulasztása esetén utalják a  
döntést a másodfokon eljáró bíróságoló  
szerv hatáskörébe.

## A kérelem elfogadása, elutasítása

Igazolási kérelem esetén a szabálysér-  
tési hatóság hívja fel a kérelmező figyel-  
mét arra, hogy igazolásával egyidejűleg  
mulasztását is pótolja. Például: a kifogás  
határidejének elmulasztásakor, az erre  
vonatkozó igazolással együtt adja be a ki-  
fogást is. Nincs akadálya annak sem,  
hogy a kérelem egyben a kifogást illető-  
leg a fellebbezést is magában foglalja.  
(Ilyen esetben igazolással, fellebbezéssel  
egybekötött igazolási kérelemről van szó.)

A fellebbezéssel, kifogással kapcsolatos  
határidő elmulasztásakor elsősorban az  
igazolási kérelemben kell érdemben hatá-  
rozni, feltéve, hogy az nem elkésve érke-  
zett. Az a körülmény, hogy a szabálysér-  
tési hatóság helyt ad az igazolási kére-  
lemnek, vagyis igazoltnak tekinti a mu-  
lasztást, még nem jelenti, hogy egyetért  
a kifogásban, fellebbezésben felhozott in-  
dokokkal. Ha az igazolási kérelem nem  
megalapozott és emiatt azt elutasítja, már  
sor sem kerülhet a kifogás, illetve felleb-  
bezés érdemi felülvizsgálatára.

Az igazolási kérelmet a rendelkezésre  
álló bizonyítékok alapján kell elbírálni.  
Helyt kell adni ennek, ha a kérelmező a  
mentségére szolgáló körülményeket fei-  
sorolja, azokat igazolja vagy legalább va-  
lószerűsíti. Ha a hatóság helyt ad a ké-  
relemnek, a mulasztást igazoltnak tekinti  
és a mulasztás miatt a továbbiakban nem  
éri jogsérelem a kérelmezőt.

Ha a szabálysértési hatóság határnap  
elmulasztása vagy kifogás miatt ad helyt  
az igazolásnak, akkor új határnapot tűz  
ki a meghallgatásra és az eljárás ered-  
ményéhez képest a korábbi határozatot  
fenntartja, illetőleg annak hatályon kívül  
helyezésével új határozatot hoz.

Mind az igazolási kérelem elfogadása,  
mind annak elutasítása határozattal tör-  
ténik. A határozat bevezető része utaljon  
az eljárás előzményére, az igazolási kére-  
lem előterjesztésére. A rendelkező rész-  
ben — a tényállástól függően — adjon  
helyt a kérelemnek, illetve azt utasítsa  
el. Az indoklási részben részletesen fejtsa  
ki, hogy milyen alapon fogadta el a ké-  
relmet, illetőleg utasította el. Az igazolási  
kérelemmel egybekötött kifogás, illetőleg  
fellebbezés esetén mindkét ügyben (iga-  
zolási kérelem + kifogás, vagy igazolási  
kérelem + fellebbezés) egy határozattal  
kell meghozni az érdemi döntést.

Az igazolási kérelemnek nincs halasztó  
hatálya sem az eljárás folytatására, sem  
a határozat végrehajtására. Lehetőséget  
nyújt azonban a jogszabály arra, hogy a  
szabálysértési hatóság — ha azt célszerű-  
ségi okokból indokoltnak tartja — a ha-  
tározat végrehajtását az érdemi döntés  
meghozataláig felfüggeszse.

Dr. Félix László t. alez.

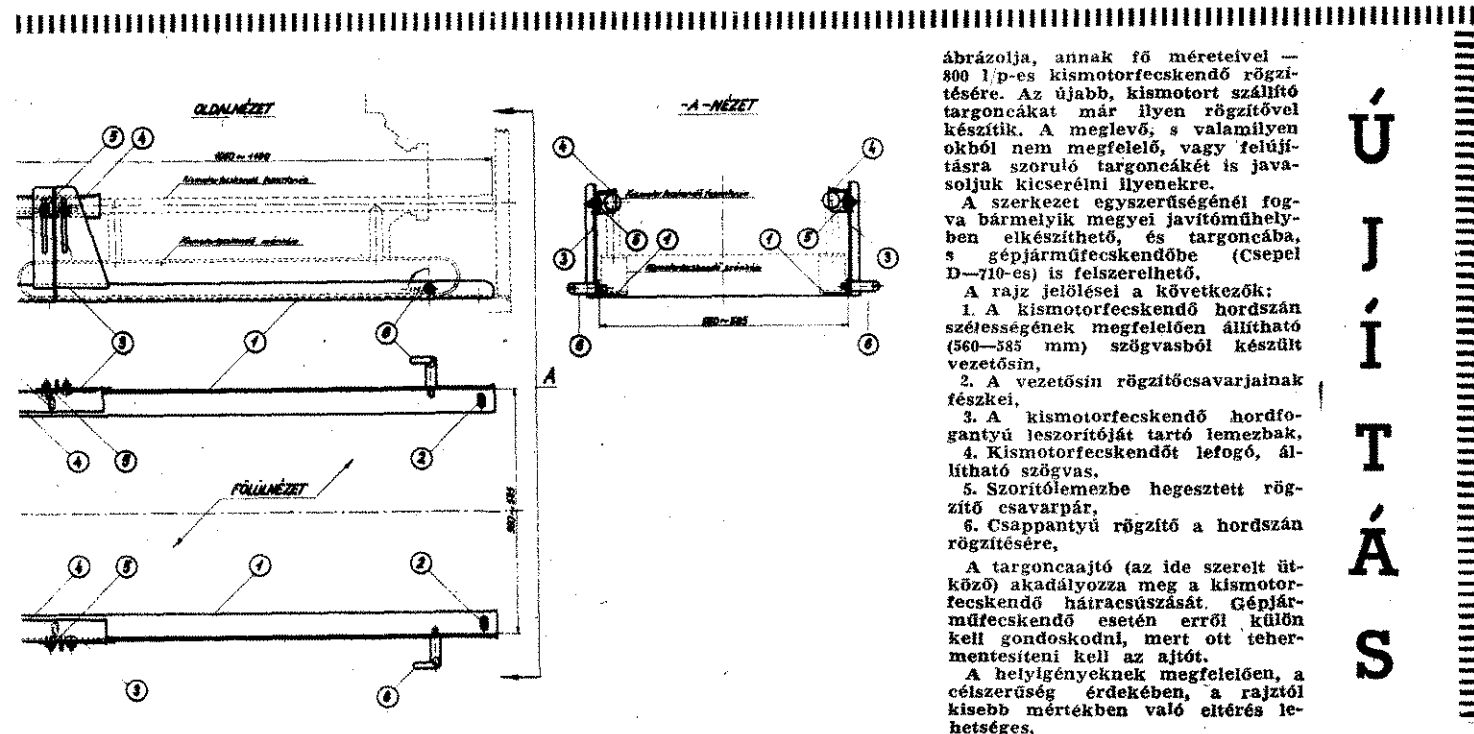

## Sok tűz villámcsapásból

Június második fele és július eleje között is sok tüzet okozott a villámcsapás. Hogy csupán a jelentősebbeket említsük, a Nógrád megyei Kiseccseden leégett egy 60x10 m-es dohánypajta, Pomázon pedig egy 100 m<sup>2</sup>-es földszintes raktárpépület puhafedésű tetőzete és födeme, valamint az ott tárolt 65 fagyaport bálna. A Somogy megyei Kutason egy 38x10 m-es nád-fedeles dohánypajta teteje és belső berendezése, a Baranya megyei Göröcsnyben pedig egy 20x5,6 m-es sertésfiáztató puhafedésű teteje, valamint 15 anyakoca, 5 süldő és 82 malac esett a villámcsapás áldozatául.

A Békés megyei Nagyszénáson a villám okozta tűz következtében leégett ugyan a szerfás juhodály, de csupán három állat pusztult el, mert a többi ezret a dolgozóknak sikerült kimenteniük. A Fejér megyei Baracska községben viszont 13 szarvasmarha bent égett az istállóban.

## Külföldi hírek

Jugoszláviában az Osijek ipari és mezőgazdasági kombinát jospovaci üzemének gépsznében nagy tűz keletkezett, és olyan gyorsan terjedt, hogy a tűzoltók szinte tehetetlennek bizonyultak. A kár, a szakértők szerint, húszmillió dinár.

Az Egyesült Államokban levő Baltimore-ban több mint harminc ember sebesült meg egy tűzijáték

alkalmával. A balesetet az a tény okozta, hogy egy rakéta a nézők feje fölé repült és felrobbant.

Ecuador fővárosában, Quinua bombákkal robbant az amerikai nagykövetség, s ennek következtében tűz keletkezett.

A New Mexico állambeli Maszopot közeli felebró levegőben az egyik katonai gép. A robbanás következtében a gép tűz keletkezett. Az öt főnyi legénység életét veszítette.

A Perzsa öbölben felebró Luisa nevű 2074 tonnás tartályhajó. A sajtójelentés szerint a tengerészek közül 20-tüket vesztették. A robbanás 45 méter magas lángoszlopot emelt fel. A káreset idején még tartályhajó tartózkodott a közelében, de ezek idejében a tartályhajó nem menekült. A kórájallal telt tartályhajó személyzetének 17 tagját sikerült megmenteni.

Szerbiában az elmúlt 15 555 tüzeset keletkezett. Jugoszláviában pedig naponta átlag 24 tüzeset fordul elő, ott ahol a Jugoszláv Tűzoltó Szervezet egyik jelentésében.

Zágrábban beleszapott a kocsik egyik benzinkútba a kocsik egyik kocsija. A gázvezetékben tüz keletkezett, s a szivárgó csővek is meggyújtották a kocsit. A személyzet nem tudta eloltani a tüzet, ezért a kocsit el kellett távolítani a benzinkúttól.

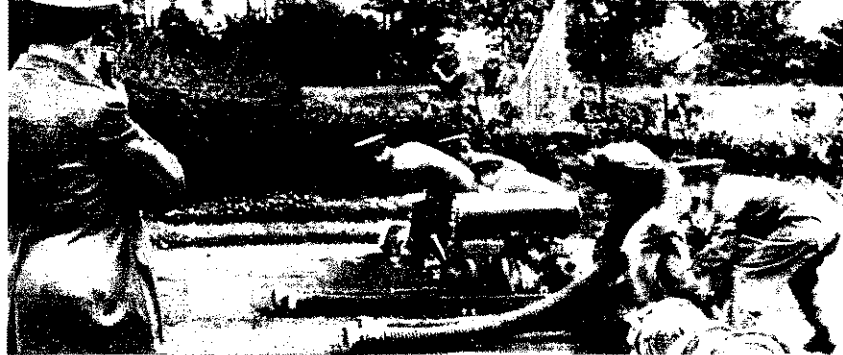

Egy kis tapasztalatcsere. Juhász elvtárs, a dunaujvárosi önkéntesek parancsnoka filmre vette a diósgyőri verseny néhány mozzanatát

## Az országosra készülnek

Szerinte az országban, a Kohó- és Gépipari Minisztérium ezekben a hetekben rendezni vállalatal között a tűzoltóversenyeket. A legjobb csapatok körzeti találkozókat mérkőzések között.

Az elmúlt hónapban Szegeden és Diósgyőriben rendezték meg az izgalmas vetélkedőket, míg a budapestiek az állami tűzoltóság által rendezett versenyeken szereztek helyezéseket. A június 2-án a szeptember elején sorra kerülő országos döntőbe. Az eddigiek közül különösen a szegedi verseny rendezése és eredményei kiemelkedtek.



Június 30-án 33 éves becsületessé szolgálatát után ünnepélyesen búcsúztatták nyugdíjba vonulása alkalmából Balogh József 161 éves örmestert a budapesti hírközpont beosztottját. Képünkön Dormán alez. átadja az ünnepeltnek a parancsnokság ajándékát

## Tűz- és káresemek

A szinben elhelyezett 33 g oltatlan mész az esővíz hatására kémiaiilag felbomlott, és a keletkező hő tüzet okozott július 11-én a győrfelkai Aranykalász Tsz-ben. Égett a 18x8 m-es puhafedésű szin és 2000 gyümölcsösbláda. A kivonult egységek két E sugárral dolgoztak, a kár 34 500.- Ft.

A Kőbányai Gyógyszerárugyár koksztornyában meggyulladt az ott tárolt aktív szén július 14-én. Két dolgozó szénmonoxid mérgezést szenvedett. A kivonult egység egy porlasztott sugárral avatkozott be.

Kedves névadó ünnepséget rendeztek a naszályi művelődési otthonban Varga Aron tíf. ifj. újszülött gyermekének tiszteletére



A monori MÁV állomáson június 19-én hirtelen fékezés következtében összeütköztek a tartálykocsik. Az egyik tartály megrepedt, és a keletkezett szikrától a kiömlött benzinnel meggyulladt. Öt E és egy habsugár oltotta el a tüzet. A kár 120 000.- Ft.

Stok József 72 éves nyugdíjas it-tasan az ágyban dohányzott június 23-án püspökkladányi lakásán. Püstmérgezés következtében meghalt.

Török Péter pákozdi tsz-dolgozó július 1-én szalmaszállítás közben cigarettára gyújtott, és a gyufát véletlenül a szalmára dobta. A keletkezett tüztől a kocsit húzó lovak megvadultak és Török Péter olyan súlyos sérüléseket szenvedett, hogy kórházba szállítása után meghalt.

Gyermekjáték következtében meggyulladt egy 26x6x6-os hideglevegős takarmánykazal Karancsás községben. A július 2-án keletkezett tüz miatt 730 g takarmány elégett. Az egységek 5 E sugárral dolgoztak. Gépjárműfecskenedőkkel kellett a helyszínrre szállítani az oltóvizet. A kár 81 000.- Ft.

## JEJTŐ

VIZSZINTES SOROK: 1. AZ ANTIK EGYIPTOMI BIRODALOMNAK EBBEN A VÁROSÁBAN MÁR FELALLITOTTAK UN. „ÉJJELI ÖRSÉGET”. 12. Kihelyez. 13. Vissza: nem esik. 14. Ncta. 15. Nem lop. 16. Vallásos szöveg. 18. Létezik. 19. Atrium elején látható! 20. Csak, németül. 21. Házifilát. 22. Női név. 24. Friss... (vissza). 27. Csapadék. 28. Futball-sz. 30. SEA. 31. Művészet. 33. Kérdés. 35. Névelelő földműves számszám. 37. Kör-rész, névelelővel. 38. ULP. 40. Ev-szaknak. 42. Kör, betűl. 43. PÁRIZSBAN VOLT ILYEN TŰZOLTÓ IS. 44. Az utazó táská. 45. Ógörög mitológiában a hajnal istennője. 46. 47. betűl. 48. Nem egészen zord. 49. Nem éppen szórakoztató. 51. Ez el-hajító. 52. Hanatalan metán. 53. Hetvenkedő. 54. Hogy, hogyan oroszul.

FÜGGŐLEGES: 1. Balatoni község. 2. Lila szinben látható. 3. R. 4. Etnográfus és író volt (János). 5. Az udvar. 6. Hónap. 7. Női név. 8. Mátyás király is hordta. 9. Vidéki megszólítás. 10. Török név. 11. Jó fajtájú. 14. DEBRECENI DIÁK-TŰZOLTÓ VIZIPUSKÁJA LÁTHATÓ ITT. 17. A XV. SZÁZAD FOLYAMÁN MÁR ÁLTALÁNOSAN HASZNÁLTÁBAN VOLTAK (névelelővel). 23. Nagyon megfontoltan. 25. Orosz név, névelelővel. 26. Tesz-nek. 27. Könyvelésben találkozzunk velük. 29. Mutatószó. 32. Rag. 34. Ok vannak, franciául. 35. AYO. 36. Bea betűl. 38. Iródeákja. 40. Majdnem visszahordanak. 41. Mérnök-szerszám. 47. Kis épület. 50. Magyar Üdön. 51. Vissza: ellentétes kötőszó.

Figyelem! A rövid és a hosszú magánhangzókat nem különböztetjük meg.

Megfejtésül az alábbi sorokat kell beküldeni: Vizszintes 1., 43., Függőleges 14., 17.

Be kell küldeni továbbá a pontokkal megjelölt kockákban levő betűkből összeállítható torony nevét, mely Nagykorörsön volt. (Hiányzó betű: G).

Megfejtési határidő: augusztus 15.

A 7. számban megjelent rejtvény megfejtése a következő: FECSKENDŐKKEL, PITTIL MANRESA, DROUVILLE.

A pontokkal megjelölt kockákban megjelölt felületek feccskendő nevei: Kőnyvjutalmat nyert: Mur né. Budapest.

A nyereményt postán küldjük.

K. I.

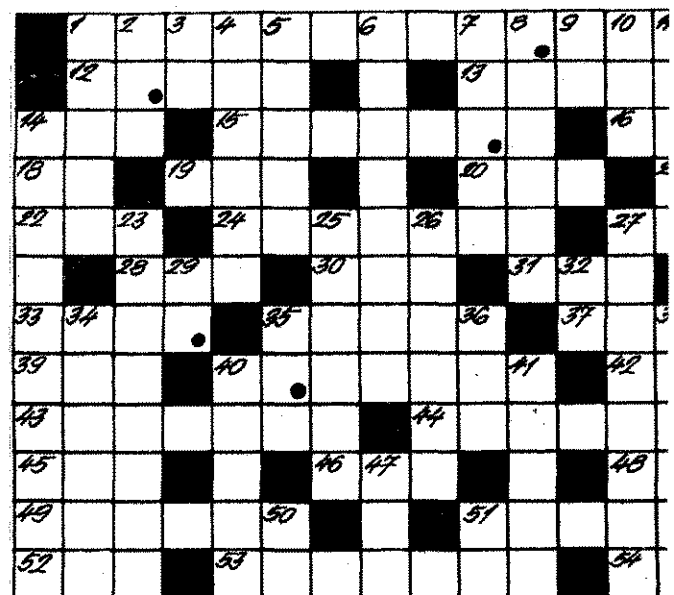

## sznek a békéscsabaiak

ombatonként a megyei és vá-  
tüzrendészeti parancsnokság  
ztottjai a békéscsaba strandon  
ekeznek. Hét óra harminckor  
ődik az úszófoglalkozás. A lét-  
n hiánytalan — állapítja meg  
regi László fhdgy., kiképzési  
dő, a elégedetten újságolja,  
y a foglalkozáson részt vevők  
a már tud úszni. Az elmúlt  
m is eredményes volt az okt-  
s, akkor 14 elvtárs ismerkedett  
az úszással. Az úszás tudás  
szüntette a régebben víz-közél-  
jelentkező félelmüket, idegen-  
sálkat.

foglalkozást két csoportban  
dik, az egyikben az úszni nem  
k, a másikban az úszók gyű-  
nyek. Az úszni nem tudók igen  
esen először a szárazon gyakor-  
ák a mellúszás kar- és lábtem-  
y, utána zuhanyoznak, majd a  
encében folytatják a gyakor-



A BRFK, szovjet együttes és a budapesti fegyveres erők csapatainak részvételével két fordulóiból álló kis-pályás labdarúgó tornát rendezett. A július 13-i első fordulón a Tűzrendészet együttese szerepelt a legered-ményesebben. Tóth Vilmos tisztiskolás kitűnő védésének nagy része volt a győzelmekben — Gálos ravasz elhajlással szép gólokát eredményeztek

A kiválóan alkalmazott pedagó-  
giai és oktatási módszerek, a fog-  
lalkozás hangulata és példás fe-  
gyelme arra enged következtetni,  
hogy tűzoltóegységeink közül első-  
nek alighanem a békéscsabaiak  
érik el, hogy minden beosztottjuk  
megtanul úszni.

Fel szeretném hívni azonban a  
figyelmet néhány olyan általános  
szempontra, amit tanácsos min-

tak Bejutottak a középfokú hatos  
döntőbe, és ott újabb meglepete-  
s-ként megszerezték az előkelő má-  
sodik helyezést. A lelkesedés mel-  
lett az is kétségtelenül szerepet  
játsszik a felkészülésben, hogy az  
egységek vezetői hogyan segítik a  
csapatot, milyen lehetőségeket biz-  
tosítanak számára. A XVII. kerületi  
parancsnok, Erdődi Örgy, elvtárs  
ebben is élenjárt, versenyzőként ő  
maga is szerepelt a csapatban,  
mégpedig igen jó teljesítménnyel.

A BAJNOKSÁG MASIK BIZTA-  
TO TANULSÁGA, hogy csapataink  
játékában lényeges fejlődés tapaszt-  
alható. Ezen a vetélkedőn sokkal  
színvonalasabb szetteket és főleg ke-  
vesebb szabálytalan megmozdulást  
láthattunk, mint az elmúlt években,  
amikor szinte percenként megszól-  
lalt a játékvezető sípszava.

Az alapfokú bajnokság egyébként  
június 15-én kezdődött 18 csapat  
részvételével. A hat hármas cso-  
portból a csoportelsők kerültek a  
középfokú döntőbe. Örvendetes,  
hogy alapfokon valamennyi pa-  
rancsnokság csapata elindult. Ez is  
bizonyítja, hogy ma már a sport  
jelentős szerepet tölt be valamennyi  
egységben.

Már az alapfokú mérkőzések  
több váratlan eredményt hoztak. A  
XVII. kerületi parancsnokság cso-

portelátósságán kivül nagy meglepe-  
tést keltett, hogy a IV—XV. kerü-  
letiek csapata nem került be a  
középfokú döntőbe, jóllehet olyan  
jóképességű játékosai vannak, mint  
pl. Csaba és Sárosi.

A középfokú döntőt július 5-  
és 6-án hat csapat részvételével  
körmérkőzés formájában rendezték  
meg a BM margitszigeti pályáján.  
Az első napi zivatar, valamint a  
másnap esti sokszór orkánserző szél  
ellenére is igen színvonalas mér-  
kőzéseket láthattunk. Jó néhány  
csapat szép pádjáját adta küzdő-  
képességének. A mérkőzések közül  
ki kell emelni az V.—VI.—VII. és a  
XVII. kerületi parancsnokságok  
közötti találkozót, ezen számos  
egészen kiemelkedő akcióban győ-  
nyörködhattunk.

VÉGÜL IS AZ V.—VI.—VII. KE-  
RÜLETI PARANCNSOKSAG csa-  
pata nyerte a budapesti középfokú  
bajnokságot, mégpedig veretlenül,  
s igen jó átutajestítménnyel. A  
mérkőzések alkalmával mindössze  
két játszmaét vesztettek. Egyébként  
egymás után ötödször vívták ki ezt  
a szép sikert!

A budapesti középfokú bajnokság  
végeredménye:

1. V.—VI.—VII. 2. XVII. 3. XX, 4.  
VIII. 5. CSVF. 6. XIV.—XVI. kerületi  
tűzrendészeti parancsnokságok.

P. L.



középfokú röplabdabajnokság egyik izgalmas mérkőzésén is eredmé-  
sen sáncoltak a bajnokságot nyert V.—VI.—VII. kerületiek játékosai

Az első időszakban vízhez  
tató mozgásokat végeznek  
t, hogy leküzdjék az egyikük-  
máskukban meglevő víztől  
idegenkedést, vagy félelmét.  
kos formában ismerkednek a  
el, mint különleges közeggel.  
úszni tudók csoportjára már  
ezebb feladatot vár. A foglalko-  
célja a technika javítása, a  
sálmény növelés, vízbe ugrá-  
s-vízből mentés és búvárzás.  
elvtársak vídáman versengenek,  
y mindez kinék sikerül jobban  
eredményesebben, és Várhegyi  
enc Örgy., a megyei parancsnok  
édját mutat ebben. Minden fog-  
ozáson leúszik 1000 m-t. ezenki-  
részt vesz a különböző versen-  
kben is. Fáradhatatlanul segít  
snak, akik nem tudnak úszni,  
utat, tanít, magyaráz.

denült figyelembe venni az úszás-  
oktatás hatékonyságának elősegí-  
tására. Az úszás oktatás felelősség-  
teljes feladat, mivel az oktatótól  
úszás technika mellett még magas-  
fokú pedagógiai és lélektani ismer-  
teket is kíván, figyelembe véve,  
hogy a felnőttek tanítása sem  
könnyű. A helytelenül, rosszul  
megszervezett és levezetett foglal-  
kozás súlyos következményekkel  
(sérülés, fulladás) járhat. Ezért  
igen fontos, hogy az oktató egy  
időben csak annyi emberrel foglal-  
kozzon, amennyit a foglalkozás  
minden fázisában szemmel tarthat.  
Igy pl. úszni nem tudóknál 20 fő-  
nél, úszni tudóknál 30 főnél több  
ne jusson egy-egy oktatóra.

Figyelemzetéséknél még megem-  
lítem, hogy cseppet sem ajánlatos  
felhevült, kimelegedett testtel a  
vízbe ugrani, mivel ilyenkor a  
hajszálerek összehúzódnak, megnő-  
a szív felé irányuló „vérkinálát”,  
és halálos kimenetelű szívgyörgcs is  
bekövetkezhet.

J. J.

## Igy láttam a felátóról...

TIZENHÁROM EVEN át mint  
edző, a kispadról szurkoltam végi-  
g a Tűzoltó Dózsa mérkőzését.  
Érhető, hogy most sem tudok el-  
szakadni a csapatól. Amikor csak  
tehetem, kijárok az edzésekre,  
mérkőzésekre, és mondanom sem  
kell, mennyire szurkolok a játé-  
nak.

Jóléso érzés, hogy mostanában  
sokkal többet örülhetek, mint  
bosszankodhatok. Nagy József edző  
keze alatt szépen fejlődött az  
együttes játéka. A 4—2—4-es fel-  
állítás új szintet hozott a csapatmün-  
kába, biztonságosabbá tette a vé-  
dekezést, és egyre többször át-  
útdóbe támadásaikat.

UGY GONDOLOM, ennél tovább  
kell lépniük, és minden erőnkkel  
növelniük kell csapatuk lov-  
készségét. Csak így tehetjük fel  
minél többször az 1-re a pontot, s  
ezzel realizálódhat hatékonyabban  
együttesünk technikát és taktikát  
fejlődése. Természetesen az utóbbi  
két területen is akad javítani va-  
lónk. Tökéletessé tenni kell a játéko-  
sok labdakezelését, az ütemveszte-  
s nélküli labda továbbítást a  
tdmadsók fokozatosabb felgyor-  
tása céljából. Ezek és a megfelelő  
készségek fejlesztése, kétségkívül  
a csapat jelenlegi tudásának leg-  
jobb megfelelő játéktípus kiala-  
kítását eredményezhetik.

NAGY JÓZSEF EDZŐ eddig vég-  
zett munkája és tudása, lelkesede-  
se biztos garancia minderre.  
A gyakorlati jártasság növelése  
mellett a játékosok elméleti ismer-  
reteinek bővítéséért is sokat jár-  
dozik, ami az NB III-ban is né-  
külözhetetlen. Jó lenne azonban,  
ha a mostani Tűzoltó Dózsa lab-  
darúgói még jobban megismernék

és ápolnák együttesük szép és  
harcos hagyományait. Ez olyan  
erkölcsi erőt jelenthet, amely to-  
vább javíthatja a csapat közösségi  
szellemet.

NEM HALLGATHATOM EL azo-  
ban, hogy olykor bizony sokat  
bosszankodtam is a felátón, amikor  
oradító gólhelyzeteket hagytak ké-  
használatlanul, vagy azért, mert  
ma még csak minimálisan tudják  
értékessé tenni a szögletekből adódó  
helyzeteket. Milyen sok-sok pontot  
eredményezne, ha játékosaink még  
szorgalmasabb gyakorlással csiszol-  
gatnák nemritkán fogyatékos lövő-  
készségüket. Régi igazság ugyanis,  
hogy csak jói helyzetet, de főleg  
időben kapura küldött lövésekkel  
és pontos adogatással teremthetünk  
igazán veszélyes helyzeteket.

A MAGAM RÉSZERŐL derűlátóan  
várom az új bajnoki idényt. Bizom  
abbán, hogy a korszerű edzések  
eredményekeppen csapatunk sok  
váratlan taktikai megoldással lept-  
majd meg ellenfeleit, akiknek a  
körében egyébként eléggé nagy a  
tekintélyük, s ma már a legjobbak  
is tartanak a Tűzoltó Dózsától.  
Persze riválisaink is erősen készül-  
nek, de azért nem alapiatlan az a  
remény, hogy sikerül megtarta-  
nunk mostani előkelő helyezésün-  
ket, sőt talán feljebb is rukkoltat-  
nunk a bajnoki táblázaton. Ehhez  
azonban jobban kell értékesíteni a  
kínálkozó gólhelyzeteket.

A siker természetesen elődsorban  
a futókra függ. De fölünk is, szur-  
kolóiktól. Minél többen biztatnak  
ókat a rájuk váro, s fölötté kézdél-  
meznek ígérkező mérkőzéseken.

LISZKAY KÁROLY  
írószá.

## AGYAR TŰZOLTÓ

magyar tűzoltóság folyóirata  
rkeztli a szerkesztő bizottság  
Felelős szerkesztő:  
Beszteri Lajos  
Tűzoltósrnagy  
Szerkesztőség:  
V. Néphadsereg u. 9.  
Telefon: 913—700.  
dja a BM Tűzrendészet Országos  
Parancsnoksága  
letős kiadó: dr. Micskó Rudolf  
Terjesztli a Magyar Posta

Műsz. — Zrínyi Nyomda, Budapest

Fv.: Bolgár I.

INDEX: 35 604

## Javuló símvonal — néhány meglepetés

A BUDAPESTI TŰZRENDESZETI  
PARANCNSOKSÁG alap- és közép-  
fokú röplabdabajnoksága is bebi-  
zonyította, hogy ez a sportág felel  
meg legjobban testületünk adott-  
ságainak és jóformán csupán hoz-  
záállás és lelkesedés kérdése, hogy  
valamely egység csapata sikeresen  
szerepeljen, s megfelelő eredményt  
érjen el.

Ezt többek között azzal is bizi-  
onyíthatnánk, hogy eddig nemigen  
hallottunk a XVII. kerületi pa-  
rancsnokság csapatáról, pedig az  
idei bajnokságon már alapfo-  
kon kellemes meglepetést nyújtot-



A testület 80 é  
bileumát ünne  
kéntesek fog  
készen a szert

## *Jubileum* LOVÁSZPATONÁIN

80 esztendő fennállását ünnepelte július 17-én este a lovászpatonai önkéntes tűzoltó-testület, a községi művelődési otthonban. A bensőséges ünnepségen a testület tagjai, hozzátartozók és meghívottak vettek részt.

A Himnuszt követően szavazat hangzott el, majd Németh Lajos, a községi tanács vb és a testület elnöke ünnepi beszédben méltatta a testület nyolc évtizedes munkásságát, s azt a nagyszerű fejlődést, amely az itteni önkéntesek tevékenységének utóbbi két évtizedét jellemezte.

A testület, a veteránok — Polgár István, Mándli Lajos, Szür Vendel és Cseh János — köszöntése és jutalmazása után a járási tanács vb-titkára pénzjutalmakat, a járás tűzrendészeti parancsnoka pedig előléptetéseket adott át a kiemelkedő munkát végző önkénteseknek.

A jubileumi ünnepség baráti hangulatú összejövettel zárult.



Németh Lajos,  
ségi tanács v  
testület elnöke  
beszédben mé  
testület munk

Nagy Domonkos út-  
törő „Köszöntő”-je

Hárman a veteránok közül (balról jobbra): Szür Vendel, Mándli Lajos és Polgár István bácsi az ünnepelték első sorában

A járási tanács titkára pénzjuta-  
át Benda Lajos önk. tórm.-n



Pölskei Béla, az Új  
élet Tsz elnöke a já-  
rási parancsnoktól át-  
veszi a főtörzsörmes-  
teri előléptetéséről  
szóló okmányt

„Egészségünkre!” —  
A jeles eseményre és  
a további jó eredmé-  
nyekre üríti poharát  
az ünnepelték egy  
csoportja



# **Tűzoltó tiszteket avattak**

(Képes beszámoló a 4—5. oldalon)





Augusztus 20-án, Alkotmányunk ünnepén nagygyűlést rendeztek Békéscsabán. Az ünnepségen Kádár János elvtárs mondott beszédet

Budapesten igen sokan tekintették meg az MHS augusztus 20-i légi-és vízparádéját. Ennek záróakkordjaként a Néphadsereg kételtű páncélosai tartottak bemutatót

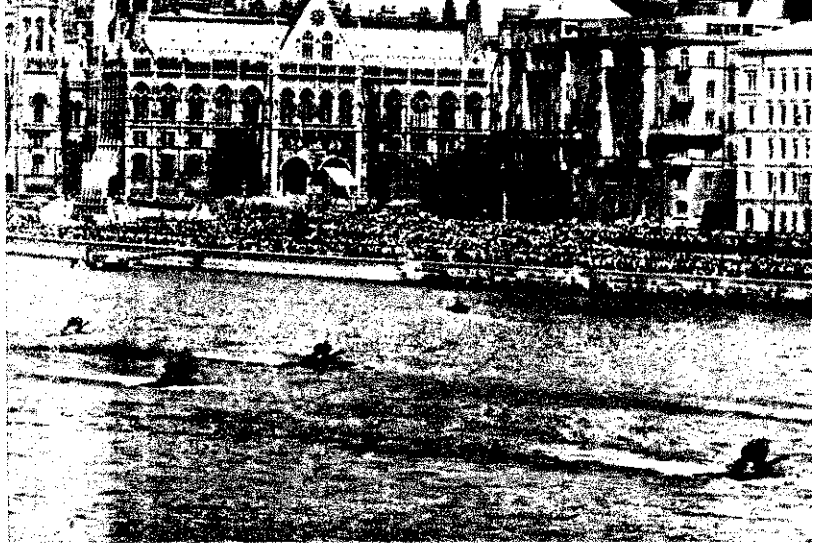

## Események-képekben



Ezt a felvételt a „Szonda 3” elnevezésű szovjet automatikus űrállomás készítette a Hold láthatatlan túlsó oldaláról. A kép alsó részén levő vonal a Hold egyenlítője



Ez a felvétel a „Gemini 5” felbocsátása készült Coop Conrad úrról

Ürgüplü török miniszterelnök látogatást tett a Szovjetunióban. Felvételünkön A. Koszigin szovjet miniszterelnököt üdvözli a moszkvai török nagykövetség augusztus 21-i fogadásán



Korea felszabadulásának 20. évfordulóján a budapesti pártbizottság és a Hazafias Népfrent Bizottság nagygyűlést rendezett az Országos Gumiipari Vállalat művelődési termében. Dapsi Károly, a VIII. kerületi pártbizottság első titkára mondott megnyitó beszédet

Kállai Gyula, a Minisztertanács elnöke, az Universiade nőke nyitotta meg az idei játékokat. Alsó képünkön: az Universiade élő emblémájával köszöntik a tornászok a vendégeket a közönséget

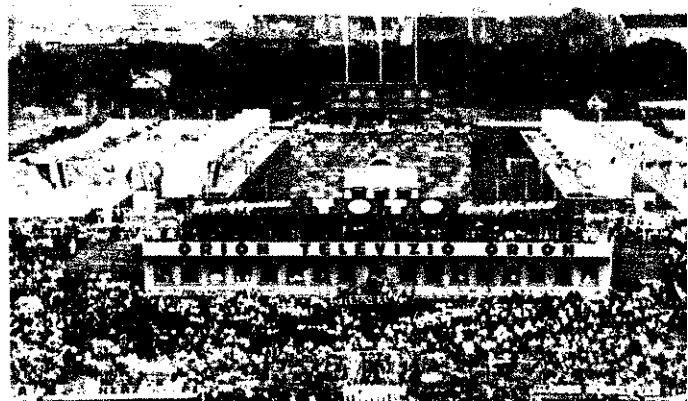



# EGY a sok közül...

Visegrád tanácsitkár asszonya egy pillanatra sem gondolkodott a feleletén, amikor arról kérdezősködtem, hogy: ki az, aki legtöbbet tett az árvízveszély elhárításáért, hanem rögtön ezt válaszolta: Rolinek József, az önkéntes tűzoltótestület parancsnoka.

— És a többiek?  
— Hát elsősorban a tűzoltók! — Ezután szívesen és nagy lelkesedéssel beszélt a tűzoltókról az emberekről. Rolinek elvtárs, amikor később találkoztunk, bár egy díszes szót sem mondott magáról, sem pedig a 24 tűzoltóról, csak megerősített bennünk, amit rólok hallottam. Beszélgetésünk így zajlott le:



— Csináltuk, mert csinálnunk kellett. Ez volt a parancs — kezdte.

— Ki parancsolt?

— A lelkiismeretünk. A tűzoltói, az emberi lelkiismeretünk. Avagy habozhattunk volna, ha nem a vizet, hanem a tüzet kellett volna megtámadnunk? Legfeljebb azért, de csak egy veszélyes pillanatra, hogy hogyan, mert erről forduljunk szembe a veszedelemmel.

— A tanácsitkár sok szépet mondott a tűzoltókról.

— En még többet mondhatok órára! — szöveg, és nem valami „haj, de erős” — ő létező legalább úgy megállta a helyét, mint a férfiak.

Ami bennünket illet, készültünk a veszedelemre. Az első jelre összehívták a tűzoltóparancsnokokat, és alapos kiépítést kaptunk a Duna-menti védelem érdekében. Nemsokára már használni láttuk a tanultakat. Egy áprilisi hajnalban — ez volt talán az utolsó éjszaka, amit a veszély ideje alatt amúgy megmenekültünk végigéltem — riasztott helyettesem, aki akkor éjjel soros őre volt a gátnak: „Parancsnok elvtárs, a 1-es műút alatt előtört egy hatalmas szökés! Visegrád nagy bajban van!”

Tízennégy perc alatt már a gáton voltak az ügyelletes tanácsotagok, kiszisták a szolgálatot tevő tűzoltók, szóval védelem derékhadra. Fél óráig tartott... Soha nem hittem volna, hogy harminc perc ilyen hosszú idő is lehet... A lánca végén a helyettesem sértődött. Sok száz, talán ezer homokot is adogattak. 40 perc múlva jelentették a szentendrei parancsnokságnak, hogy a közvetlen veszély elmúlt, szolgálatot.

Azt már a tanácsitkár mellett meglátta el, hogy Rolinek József ettől kezdve egészen a veszedelem elmúlásáig folyamatosan csak egy-egy órára hagyta el a egyetlenül megkínzott gátat, mint a jó orvos a betegét, mert mindenáron meg akarta menteni... Akkor is legtöbbet csak azért, mert aggregátort, üzemanyagot, élelmiszert kellett szállítani a Győr-Gizella-telepi kórháznak, amelyek az akkor vizzel teljesen körülfogott hatalmas, és beteg emberekkel zsúfolt kórházakban. VÉRTES JÓZSEF



## KOSZORÚZÁS a Láng Gépgyárban

A tragikus esemény huszadik évfordulóján kegyeltes ünnepségen emlékeztek meg az 1945. VIII. 31-i nagy tűzvészről és hős halálát halt Heidrich Lajos és Bondár Ernő Láng-gyári önkéntes tűzoltókról.

A gyár főépületén levő emléktáblánál a pártbizottság nevében Mautner Gyula méltatta érdemeiket és példaképül állította őket a gyár mostani létesítményi tűzoltói elé. Ezután Bárányos János igazgatóval együtt megkoszorúzták az emléktáblát.

A budapesti parancsnokság koszorúját Ficsor Sándor és Daniel Sándor tű. alezredek, a gyári tűzoltókat pedig Koller Imre üzemrendészeti osztályvezető és Vostagh Ferenc önk. tűzoltó hdgy. helyezték el az emléktáblán.



## KITÜNTETÉSEK

Az árvízvédelmi munkálatokban kiemelkedően helytálló tűzoltó főtiszt, tiszt, tisztihelyettes elvtársak újabb csoportját tüntették ki. Közülük Kapusi József tű. hdgy., valamint Tischler Lajos és Vámos János tű. főrm.-ek a Kiváló Szolgálatért Érdemrend kitüntetésben részesültek; Dudás István tű. őrgy. és Nagy Károly tű. szds. A Haza Szolgálatáért Érdemérem arany fokozatát, Zilinszki Ferenc tű. főrm. pedig az ezüst fokozatot kapta. Képeinken: dr. Miczkó Rudolf tű. vörgy. elvtárs átadja a kitüntetéseket és a kitüntetettek egyik csoportja.



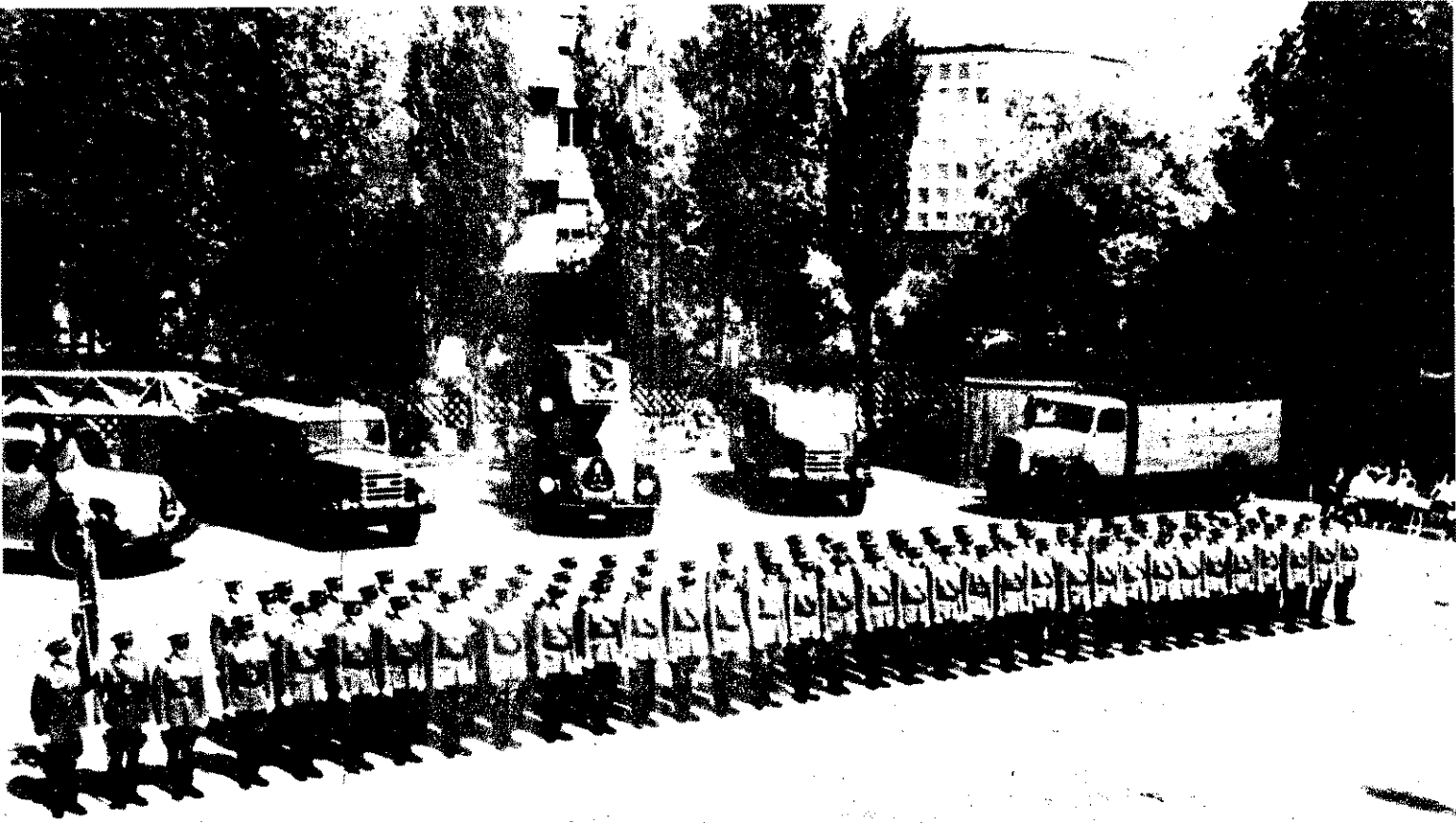

# TŰZOLTÓ TISZTEKET *avattak*

**M**int már annyiszor az elmúlt húsz esztendő során, ezen a reggelen is ünnepi díszöltött a tisztképző iskola udvara. Középen az avatásra felsorakozott hallgatók díszszázada a dísztribünnel szemben, kétoldalt pedig a hozzátartozók, meghívottak népes családja.

9 órakor kürtszó jelezte dr. Micskó Rudolf tűzoltó vezérőrnagy, a BM Tűzrendészet országos parancsnoka érkezését.

A díszszázad parancsnokának jelentéstétele, az egység megszemlélése, és a Himnusz hangjai után Ljeszkovszky Béla t. alez., a BM Akadémia Tűzoltó Tagozatának parancsnoka üdvözölte a tisztavatáson megjelenteket, majd Micskó vezérőrnagy elvtárs mondott ünnepi beszédet.

A tűzrendészet országos parancsnoka beszéde bevezető részében méltatta az esemény jelentőségét, majd párhuzamot vont a tűzrendészet húsz esztendő fejlődése és a jubileumi tisztavatás ténye között. A továbbiakban a

tűzoltóság s az új tisztek előtt álló főbb feladatokról szólott, erőt, egészséget és sok sikert kívánva beosztásukban végzendő munkájukhoz.

Az ünnepi beszédet követően Horgos Ferenc t. hdgy., évfolyamelső mondott köszönetet a felső vezetésnek a két éves tanulás lehetőségéért, a tanári kar segítőkész nevelőmunkájáért, s tett ígé-

retet a feladatok eredményes elvégzésére.

A belügyminiszter elvtárs előlétségi parancsának felolvasása s az ünnepi elhangzása után az új avatott tűzoltó tisztek díszelvonulása val zárult a tűzrendészet életében jelentős, július 30-i esemény.

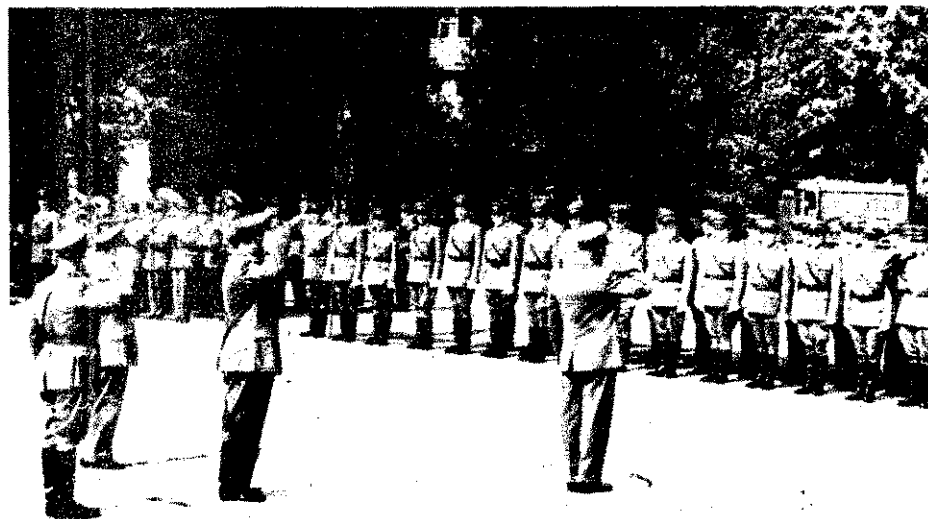

„Vezérőrnagy elvtárs... jelentem...” — dr. Micskó Rudolf t. vör. elvtárs fogadja a díszszázad parancsnokának jelentését

„Jönapot, elvtársak!...” — BM Tűzrendészet országos parancsnoka üdvözli az avatott felsorakozott egységet





...skó vezérőrnagy elvtárs ün-  
... beszédben köszönti az új  
... ltó tiszteket, és méltatja a  
... endészet életében oly je-  
... lentős eseményt

...égett tisztek nevében Hor-  
... Ferenc hadnagy, évfolyam-  
... mond köszönetet a tanulás  
... tőségéért, a segítő gondos-  
... kodásért

...sztatató ünnepség záró akkordja; az új tüzoltó tisztek fegyel-  
... mtséget sugárzó diszmenettel köszöntik az avatáson megje-  
... lent előjárókat, vendégeket



Hozzátartozók, barátok, ismerősök, érdeklődők népes családja övezi az ünnepség  
színhelyét. Ezáltal is mindenki résztvevője akart lenni a ritka és egy-egy család  
életében oly sokat jelentő eseménynek



Biczó István tū.  
őrgy. elvtárs felol-  
vassa a Magyar  
Népköztársaság  
belügyminiszte-  
rének  
előléptetési paran-  
csát

Lehet, hogy egykor  
majd őt is itt avat-  
ják? ... — Együtt a  
család az ünnepsé-  
get követő percek-  
ben. Ezentúl nem  
kell már az eltávo-  
zásra várni...





# 20 ÉV Krónikájából

## Ez történt Szakmáron

— **HOGY MI MINDENT VÉGEZTÜNK** az elmúlt húsz esztendőben? Ami azt illeti, nem dicsekedhetünk olyan látványos sikerekkel, mint a szomszédaink. Egyetlen országos szerelési rekordot sem döntöttünk meg, de idén, mint házigazdák, három első díjat is itthon tartottunk. Igazán veszedelmes tűz sem keletkezett a faluban, és máshová is ritkán hívtak bennünket segítségül.

Különben éppen hetven éves a testületünk, de majd csak a hetvenötödikét ünnepeljük meg. A régiek az akkori körülményekhez képest helytálltak. Felszerelésük elég kevéske volt, de annál nagyobb a tekintélyük. Aki önkéntes tűzoltó akart lenni nálunk, annak küldöncként kellett kezdenie. Ha bevált, szóltak neki, hogy jöhet az áldomás. Ez jelentette, hogy véglegesítették. A „zöldfülvű” újoncok nagy megtiszteltetésnek vették ezt, és szívesen fizették a számlát...

Amikor tizenkilenc éves fiatalberként — 1928-ban, mint kézbesítő — először hordtam körül a faluban az értesítéseket, álmomban sem gondoltam, hogy tizenhét évvel később Korszós Istvánnal, a mostani helyettesemmel már mint amolyan ve-

teránféléknek, nekünk kell új-jászervezni a testületet.

A létszám már a kezdet kezdetén sem okozott gondot, vagy nyolcvanvan jelentkeztek. De a lelkesedésen kívül nemigen volt másunk. Akkoriban még nem ismertük azt a szót, hogy KÖFA; a tanácsok is jóval később alakultak meg, így aztán a leg-



Mácsai Kálmán

szükségesebbeket a magunk erejéből kellett előteremtenünk. Műsorokat, bálakat rendeztünk, és néhány év leforgása alatt már valamelyes „kincstári” megjelenésre is szert tehattünk.

**AZ ÉVEK FOLYAMÁN** mindig jóval több testületi tagunk volt, mint amennyit előírtak. Szándékosan jóval többet és

nem a kelleténél többet mondtam, mert az sohasem árt, ha egy faluban sokan ismerik a szerelést és a megelőzés szabályait. Egészen pontos adatokkal nem szolgálhatok, de számításom szerint háromszáznál is több olyan szakmári lakos akad, akik rövidebb-hosszabb ideig önkénteskedtek. Haraggal nemigen távoztak el tőlünk; úgyhogy most sem tekinthetjük őket egészen civileknek, inkább tartalékosokként számítunk a segítségükre.

Ha ehhez még hozzávesszük, hogy jelenleg kereken 141 önkéntest tartunk nyilván, akkor jogosan tekinthetjük tűzoltófalunak a községünket, hiszen majdnem minden családnál akad egy vagy több „háztáji” területfelelős. Jól tudjuk, hogy a jelentéktelen tűzkárhoz szerencse is kellett, ám ha ehhez csak tíz százaléknit járult hozzá a mi munkálkodásunk, szereztem akkor sem fáradoztunk hiába.

Bár megyei viszonylatban is népes közösség a miénk, nem élünk a nagy számok büvöletében. Nem titkoljuk azt sem, hogy korántsem valamennyi önkéntesünk egyformán szorgalmas, de ami a lényeg: a falu minden pontján megtalálhatjuk őket. Ha majd hazautazik, nézze meg a térképen, milyen nagy a határunk. De út közben is lát-



Korszós István

hatta, hogy milyen szétszórta települt a községünk. Mármost, tűz esetén a sok kilométeres távolságok miatt elég hosszú ideig tart a vonulás a külső szállásokra. Ezért hat helyen is van egy-egy kiképzett csapatunk, és feckendővel meg tömlőkkel is elláttuk őket. Parancsnokaik bejönnek a foglalkozásokra, majd néhány nappal később ők oktatják a kintieknek ugyanezt az anyagot.

**A VERSENYEK UTÁN** havonta legalább egyszer összejövetelt tartunk, sőt olykor kisebb támadási gyakorlatokat is szervezünk. Így akarjuk elkerülni, hogy berozsádsodjon a tudományunk. Dologidőben persze nem teljes a létszám, de annyian mindig összejönnek, hogy egyszerre több feckendőt is működtethessünk. Az öreg szertárunk nemigen felelt meg a mai igényeknek. Régóta vágytunk egy új

otthonra, de csak a közelműben adódott lehetőség az építésre. Mert hiába vagyok önkéntes százados, tehát Kor-elvtársnak, aki „csak” főhagyó, felettese és parancsnok, mint tanácsi dolgozó, kefedezet hiányában igazán ne hajthatott végre azonnali építést elrendelő utasítást. De nem is akartuk elsielni a dolgot. Lépület lebontását, 22 ezer térszállítását és még sok mindent vállaltunk, csakhogy tényleg igazí tűzoltóotthonra tehesse szert. A tanács így is jó megbeszélés után a bukszába, a valóságos kis palotába költöztettünk. A szertár most egy kicsit zsúfolt ugyan, de szívesen adnánk helyet benne egy-egy járműnek... Tsz-fogatos létre életemben először megasztalhoz is jutottam, mivel igazán dukál egy ilyen szeparációs irodába, mint én.

Órszoba helyett tágas klubot építettek nekünk. Szép benne is rendezték. Esténként izgalmas sakkpartik meg táncos csaták színhelye, a fiatalok pedig ide járnak táncolni. Megírta ki a bejáratra, hogy nem denkit szívesen látunk, de éreznie kell valamennyi vendégünknek. A falu vezetői is sokat látogatók. És ha olykor is fogjuk az ultimójukat, viattot kapnak, azért nincs rag közöttünk, sőt megfelelő kalmossal, két parti között, a ügyes-bajos dolgainkat is szívesen hozzuk... Nem mindegyikünk erős még, ám egyre több épületünkön van már villanyerő, és amit tudnak, általában be is szereznek.

**BERTA FERENC, A PÁRTTITKÁRUNK,** Farkas Antal tanácselnök és Császár Sándor vb-titkár mindenben pártol minket. Igaz, amikor kell, sem hagyjuk cserben őket önkénteseink más társadalmi munkákból is kiveszik a réket. Évről évre szép sum juttat nekünk a falu lakossága, úgyhogy anyagi vagy ruha gondjaink sincsenek.

Mit mondjak még? Van fiam, ő az egyik gépkezelő bár a vízügynél dolgozik, végig tűzoltó. Időről időre járja a kihelyezett feckendőt, leápolja őket, a kisebb hibákat kijavítja, megnézi jök-e meztömlők, szóval afféle tércsahogy a városban mondanál.

S mivel az alma nem messze a fájától, a kisnő is folyton a szertár körül kódlik. És jó is ez, elvégre sacskán mi is megöregszünk a következő húsz esztendőnkéig, már jobbára az ő rakkodásukat fogja megőrizni.

Elmondta:

Mácsai Kálmán, községi parancsnok. Feljegyezte: G. I.



Egy kis politechnika: Mácsai Lajos, a kismotor indítását magyarázza az egyik lelkes tűzoltólánynak. Ki tudja, egyszer talán ő is gépkezelő lesz.

# Egységeink ÉLETÉBŐL

## Székesfehérváron láttuk

A határidők a székesfehérvári parancsnokságon is feladják a leckét tűzrendészeknek. De ha már egy-egy ügy elintézése gyakran csak a-szok fáradózással lehetséges, arra törekszenek, hogy legalább a soron-6 feladatokat pillanatok alatt megállapíthassák.

Kálmán István hdgy. ötletes „találmánya” is segíti őket ebben. Cikkük jelzik a napokat és mindegyiken apró cédulákon tüntetik fel a-áridős akta számát.

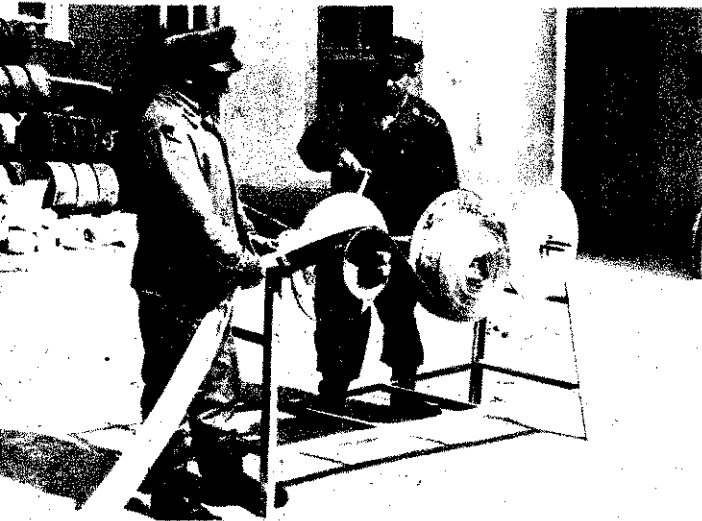

A mézgatömlők kézi tekercselése itt is sok gondot okozott, mígnem kora László ftörm. ötlete nyomán a megyei műhelyesek elkészítették az ügyes szerkezetet, amellyel három művelet végezhető el. Ugyanis ömvázias hengerekkel ellátott szerkezettel, akár földre fektetés nélkül egy és két sorosan tekercselhetik a tömlőket, és az okos gép az sorosan tekercselt tömlőket gyorsan kétsorosra változtatja. Ezzel csak a fáradtságos kézi tekercsést könnyítették meg, hanem a tömlők tartamát is meghosszabbították.

A bajai parancsnokságnak a képen látható beosztottait az Árvíz-  
védelemért Éremmel tüntették ki

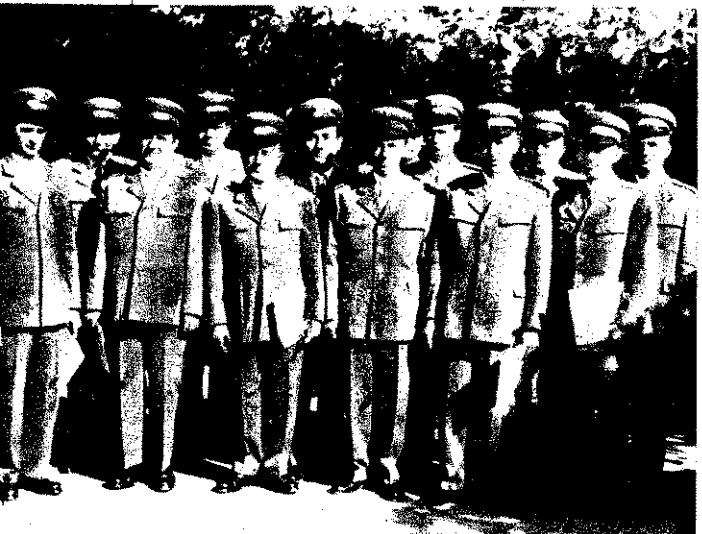

## VIGYÁZAT, hungarocell!

A bajaiak mostanában igencsak vigyáznak, nehogy még egyszer olyan meglepetés érje őket, mint a hűtőházi tüzeset alkalomával. Ezért nagyon alaposan vizsgálódnak az épülő létesítményekben. Egy ilyen ellenőrzés során különös jelenségre figyeltek fel...

Hungarocell szigetelést alkalmaztak a környékbeli létesítmény szerelő-csarnokában. „Szabályosan jártunk el, hiszen önköltő hungarocell építünk be” — bizonygatták a kivitelezők. A bajai tűzoltók azonban úgy gondolták, hogy sohasem árt, ha erről a saját szemükkel is meggyőződnek. Annál is inkább nem, mert az önköltő hungarocell külsőre semmi sem különbözteti meg a másik típusától. Innen is, onnan is, minát vettek tehát, és biztonságos helyen meggyújtották a darabokat. Ezek közül néhány valóban szabályosan viselkedett, de akadtak „rentenskedők” is, és sehogyan sem „akarták” igazolni eredésüket.

Az irrodában némi vizsgálódás után fény derült a rejtélyes esetre. A számla tanúsága szerint 87 forint 50 filléres és 65 forint 30 filléres (!) összegáron is önköltő anyagot szállítottak. Ezek után már könnyen kideríthették a hibákat, az árkülönbözet mindent megmagyarázott.

Mindenesetre érdemes lenne elgondolkozni azon a javaslatukon, hogy nem bizonyosulna-e hasznosnak, ha az önköltő hungarocell szabad szemmel is könnyen megkülönböztethetőnk a jóval veszedelmesebb nem önköltő változatától...



## Ezermesterek egységének

is nevezhetnénk a mohácsi parancsnokságot. Az asztalos munkától kezdve a lakatosig, vagy a villanyszerelőig sok mindennel értenek. Olykor még a szükséges szerszámot is maguk készítik. Ropdájukat (gyaluféleség) például bármely asztalos megtriggyelhetné.

Legutóbbi látogatásunk óta készült ez a kémiailag szemléltető táblájuk is, mégpedig egy selejtes deszkalap meg egy pokróc segítségével. A hátul behajlított szegekkel szükség szerint állíthatják össze a mikrorészecskék, atomok, és molekulák modelljét.



## Térképek is

segítik a Vas megyeiek munkáját, jobban mondva ők könnyítették meg velük a tevékenységüket. A felvételen látható például az ügyelletes tiszt gyorsan megállapíthatja, hogy milyen erők és felszerelések állnak éppen rendelkezésre. Kis, mágneses kockákkal jelzik mindezt, sőt azt is, hogy melyik szer van távol vagy javításban.

## A most épülő

kerékpárszín csupán egyike a kecskeméti sok-sok társadalmi munkájának.

Háztáji kertjükben még érik a paprika, de már a télye is gondolnak. A pince mélyén Bitó Ferenc örm. és Tamási István törm. javában reparálják a kazánokat.

Röplabda pályájukat is felújították. Pálintás Pál, Szák János főtörzsőrmesterek, valamint Benesik István és Mészáros József tizedesek és a többiek ezenkívül számos kisebb-nagyobb javítást, festést és meszelést is végeztek. A laktanya környékének szépítésében is segítettek, és ezzel még korántsem teljes a leltár.

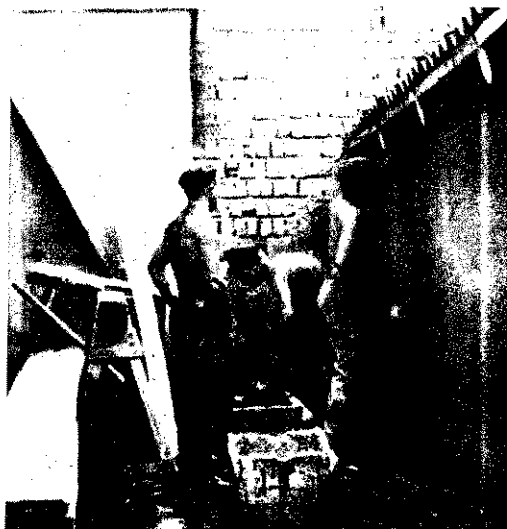

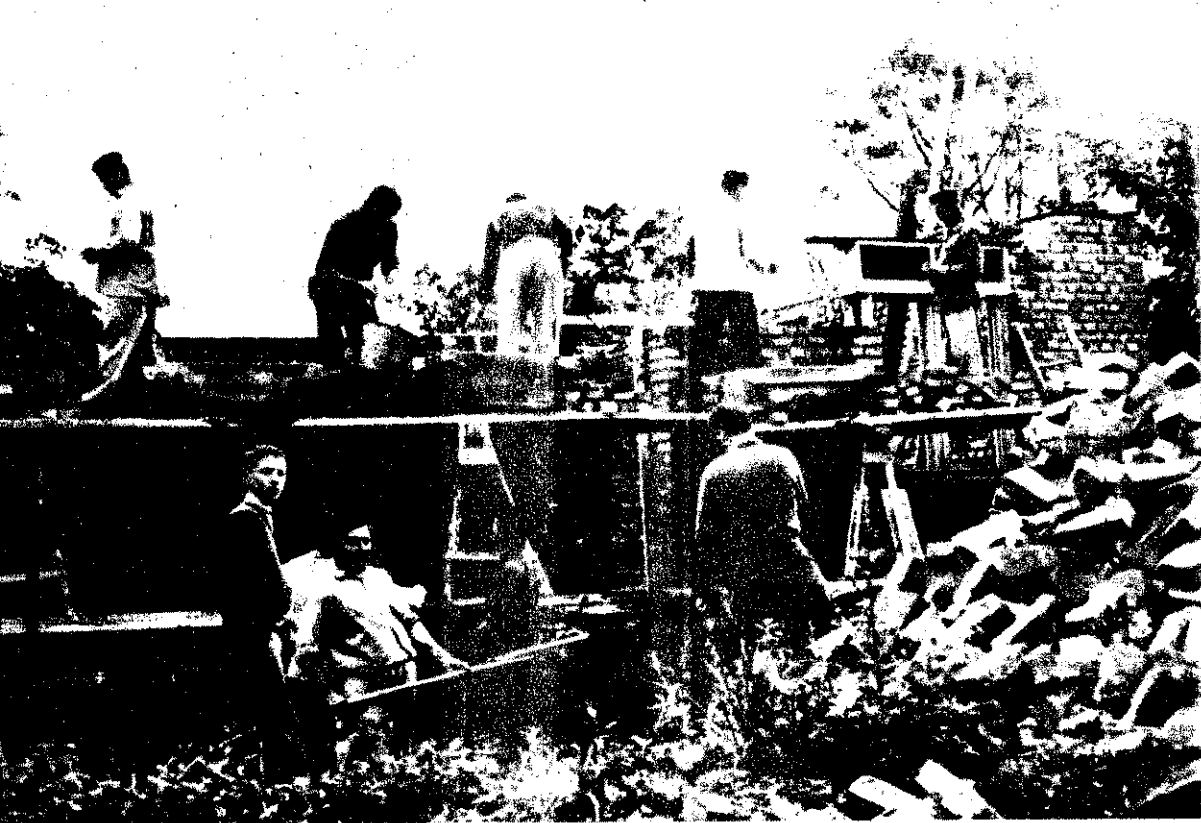

## ELVTÁRSI SEGÍTSÉGGEL...

**MINDENKÉPPEN AZ UTOLSÓ HÁZ** a Baross utca páratlan oldalán; fekvése szerint is és úgy is, hogy ez állt összerokadva legtovább. A többiek, a szomszédoké már jóval előbb tető alá kerültek, csak Standi Ferenc emlékeztetett a szomorú áprilisi végi napokra...

A község felső részén mentette éppen a gyerekeket más önkéntes tűzoltókkal együtt, amikor Szerelem Lajos bácsi, a parancsnok futott hozzá, hogy siessen haza, mert a házat közben elérte a víz.

„A gyerekek!” — villant át

az agyán, és rohant, ahogy a lábai bírták. Szinte nem is emlékezett rá, milyen kerülő utakon jutott haza... Vitte a két gyereket átellenbe, a papáékhoz, s mire visszatért a többi holmiért, már derékig ért a víz a lakásban. A bútorokat is sikerült kimenteni, aztán... aztán reggel ismét ott erősítette a sáncot és mentette a másokét. Az óven már úgyse lehetett segíteni. A tömésfal nem állta sokáig a vizet, lassan megroggyant, majd a harmadik napon összerokadt a tető súlya alatt.

Standi Ferenc, a söpte—csep-

regi szakasz útré igen nehéz helyzetbe került. A házat elvitte a víz, felesége a szombathelyi kórházban, a három gyerek (a legnagyobb 8, a legkisebb 2 éves) a nagyszülőknél...

**MÁR RÉG VISSZAHÚZÓDOTT A VÍZ,** más károsultak portáján emelkedtek az új házak falai, az ővé azonban maradt. „Szakember— megkapcshány” — mondogatta a kivitelező, s hiába volt ott az építőanyag a kapott kölcsönből, nem volt aki elkezdje.

Standi Ferencet bántotta a dolog, de nem keseredett el. Eleinte ideje sem volt erre, mert mint a testület motorkezelője, az ár elvonulása után vagy két héti vízvívattással volt elfoglalva; szívatta mások kútját a fertőtlenítés után; az övét nem kellett, meg nem is volt miért, hiszen a porta elárvult, senki nem itta az öreg kút vizét...

Július vége felé nagy öröm érte: állami tűzoltó brigád érkezett a megyeszékhelyről. Teherkocsival hordták a sódert egy napig. A kocsit elment, a brigád maradt. Előtte, vasárnap önkéntesek is jöttek, ötven, és segítettek a bontásban.

Másnap reggel az államiak Szabó Zoltán tőrm. vezényletével (ő volt a szombathelyi brigád kőműves szakembere; később Takács Miklós tőrm. és Németh István őrm., szintén szakmunkások, is eljöttek Zalaegerszegről) nekiláttak a munkának, és egy hétre rá, augusz-

\*  
Munkában a szombathelyi tűzoltók építőbrigádja. Kezük nyomán már maguk a négy főfal, s azóta biztos tető alá is került Standi Ferenc két szoba összkomfortos új háza — a Baross utca

\*  
tus 3-án délután már állt a szoba összkomfortos háza főfala.

**EZEN A DÉLUTÁNON** Zoltán „brigadéros”, Sipos Lajos tőrm., „ezermester” s Lajos tőrm., szorgos, hozzákeze nyomán magasodott a főfal, került helyére az ablak és a konyhaablak-tok, és a szoba János tőrm., Gáspár tőrm., Börzsönyi János tőrm., Gazsó Sándor őrm., „segédkésők” vitték a primet a munkával, barátokkal ki a brigádban.



Hogy Standi Ferenc megérkezett, arról talán fel is beszél. Ez az elbeszélés sokat sejtet benne.

Standi Ferenc nehezen ködök a szavakkal a megértéstől, amikor ezt mond ezeknek az embereknek kútját soha nem tudom látni...

Az építők nem hallják beszélgetünk. A betonok beillesztésével szorgoskodunk magunkban talán mitgatják, mikorra is költözhető állapotban Ferenc önk. tű. tőrm.

**ARRA NYILVÁN NEM GONDOLNAK,** hogy maguk és ez a ház az elvtársi szimbólumaként majd Bük községben, a Baross utca páratlan oldalán

A bejárati ajtó feletti betonkoszorú már a helyére került. Szabó Zoltán tőrm., az építőbrigád vezetője (tégllával a kezében) a pontos beállítás komoly szakértelmet kívánó műveletét végzi



# Önállóan, felelősséggel

Rögtön meglátszik, ha valahol csak muszájból dolgoznak, vagy azért, mert látják az értelmét, és örömeiket is elik benne. A közeli egységeken őrsgé-  
váltások alkalmával valaha tréfásan így mádkoztak: „Add meg nekünk a mi min-  
lennapi fonótűzünket”... Tudták ugyanis,   
ogy ha nem is mindennap, de hetenként   
ilykor többször is riasztják őket a Lőrinci   
'onóba...

A gyár vezetői viszont azzal is tisztában   
voltak, hogy a helyzeten — „természetfe-  
elős” hiányában — csak a saját erejükre   
ámaszkodva változtathatnak. És mivel   
nem sajnálták a fáradságot, elérték, hogy

hanggal riasztják, hanem ezeken a táblá-  
kon is látható a segítséget kérő üzemsz   
neve.

Ez a hálózat nem terjed ki az egész lé-  
tesítményre, de anélkül, hogy a Gumiipa-  
ri Vállalat műhelyüzeltőségének felépi-  
tését ismernék, a többi műhelyben hason-  
ló szervezéssel oldották meg a gyors be-  
avatkozás problémáját. Minden dolgozót   
kioktattak arra, hogy tűz esetén mi a   
teendője. Az egyiknek jeleznie kell, a má-  
siknak vagy többeknek azonnal meg kell   
kezdeniük az oltást, megint másoknak az   
anyagmentés a kötelességük. Így elmélet-  
ben ez is szépen fest, ám nem ártana, ha



Tanácskozik a „vezérkar”: Lehrer Nándor,   
Vadas Károly és Gágyor Sándor. A kép   
bal szélén Szikora István főrm., a gyár   
instruktora

Arra kért bennünket, okvetlenül írjuk   
meg, hogy jó lenne, ha a kereskedelemben   
2-3 mm vastag és 40 mm belvilágú PVC-  
csöveket is árusítanának, mivel ez sok ha-  
sonló gonddal küszködő üzemsz is köny-  
nyebbé jelentene. Mi viszont nem tar-  
tanánk feleslegesnek, ha tűzrendészeti   
szakértők alaposan megvizsgálják észze-  
rűsítésének alkalmazhatósági körét!

## Nincs részletkérdés!

A bizottság tagjai három részre osztot-  
ták fel a gyárat, Területükön ketten-ke-  
ten vagy hárman-hárman rendszeresen el-  
lenőriznek. Észrevételükről azonnal érte-  
sítik az érintett vezetőket, és szoros ha-  
táridőt adnak a szabálytalanságok meg-  
szüntetésére. Ezt követően egy hónapon   
belül — az érintettek sohasem tudhatják,   
hogy pontosan mikor — ún. szűrőpróba-  
szerű vizsgálatokat is tartanak, majd a ta-  
pasztalatok plénüm elé kerülnek, és olyan   
kemény bírálatban részesítik a mulasztó-  
kat, hogy cseppet sem ok nélkül félnek   
az ilyen kritikáktól...

Megnyugtató az is, hogy igyekeznek   
megelőzni az üzemi vakságot, és ezért   
minden látszólag apró mozzanatra is felfi-  
gyelnek. Még arra is, ha valamelyik rak-  
tárablak betörött, sőt arra is, hogy az új   
olasz import kísérőjegyzéken feltűntették:   
az anyag öngyulladás-veszélyes, s bár ezt   
nem tapasztalták, külön helyen tárolták,   
és naponta többször is ellenőrizték.

Férfiaknak nem ildomos bekukuskálni   
a női öltözőbe, de enélkül is megtudták,   
hogy csikknek vannak egyik-máéik szek-  
rényben...

A közeljövőben anketon kívánják meg-  
vitatni az elektromosságból meg a sűrű-  
désből keletkező tűzek további meg-  
előzési módszereit, és biztosan számítanak   
a műszakiak támogatására. Egy két éves   
házi tanfolyamon is gondolkodnak, de er-  
re még alszanak egyet. Majd akkor dön-  
tenek, amikor *Vécsai Miklós* tűzrendészeti   
előadó újból munkába áll. Addig bizony   
úgyis rengeteg a munkájuk, de mert ér-  
tik is, szeretik is, magabiztosan végzik   
*Vadas Károly* bizottsági elnök és *Lehrer   
Nándor* parancsnok irányításával. 5—oz

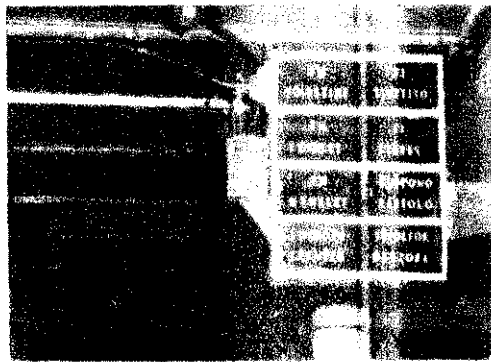
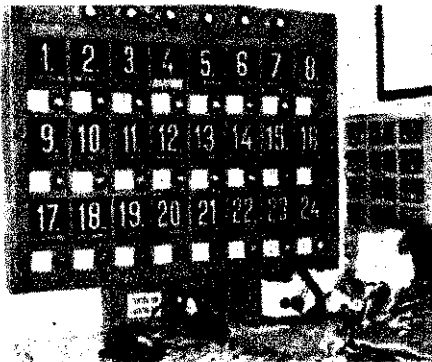

Ilyen a tűzjelző központja, és ezzel a megoldással riasztják gyorsan az üzemsz   
tűzoltóit

az államiak mindinkább csak gyakorla-  
ozni járnak ide, vagy azért, hogy meggyő-  
ődjenek a tűz szakszerű eloltásáról. Ho-  
yan jutottak el idáig? Természetesen   
nem egycsapásra, hanem egymást követő   
kos intézkedésekkel. De nézzünk meg kö-  
zelebbről néhányat!

## A tűzjelző

Régi stratégiai alapszabály, hogy a döntő   
helyen, és időben — emberben és fegy-  
verzetben döntő fölény szükséges. Ez per-  
sze a tűz gyors eloltására is vonatkozik,   
sakhogy gyáron belül nem mindig köny-  
yű megvalósítani. A lőrinciek azonban   
nem nyugodtak bele ebbe, hanem addig   
örték a fejüket, amíg meg is oldották a   
kérdést.

Ennek eredményeként a gyár két dol-  
ozója: *Tokár György* és *Gágyor Sándor*   
tűzjelző berendezést terveztek. Újtás-  
ént nyújtották be a terveket, de elsősor-  
an a közösség javára és nem a maguk   
asznára gondolva. A berendezés néhány   
ve igen üzembiztosan működik. Mégpe-  
líg a következőképpen:

Ha valamelyik üzemszben tűz kelet-  
ezik, a dolgozók nyomban megkezdik az   
oltást, de egy kapcsolóval jelzik is a szer-  
ár melletti központba. Itt két nagy táb-  
lát szereltek fel. Az egyikben fény gyullad   
i a veszélybe került üzemsz nevével és   
ang is jelzi a káresetet. A kezelő erre a   
másik táblán felkattint egy kapcsolót. A   
zükséges erők pillanatokon belül a hely-  
sínre érhetnek, ugyanis a hálózatba be-  
apcsolt műhelyekben is van egy-egy jel-  
tábla, és az itteni tűzoltókat nemcsak

ilykor gyakorlatok során is kipróbál-  
nák...

## Bár jelentéktelen a károsodás...

A legveszélyesebb helyeken még mosta-  
nában is elég sok tűzük keletkezik. Az el-  
múlt évben kerekken negyvenháromszor   
csaptak fel a kisebb-nagyobb lángnyelvek.   
A kár szinte jelentéktelen, a kezioltó-töl-  
tetek árával együtt mindössze tizenkét-  
ezer néhány száz forintot tesz ki. A tűz-  
rendészeti bizottság szerint azonban ez   
így sem valami megnyugtató. Egyrészt   
azért, mert előre senki sem garantálhatja   
a károsszeget, másrészt a gyakori tűzek   
kétségkívül kiesést okoznak a termelésből.

A két legdöntőbb keletkezési okot régóta   
ismerték. Az egyik a gépekhez csatlakozó   
vezetékek ún. gégecsöveinek a meghibásó-  
dása, ezt jórészt rázkódás okozza, a másik   
pedig a sodróváltók gyakori sűrűlódása. A   
jelek szerint az egyik ok hamarosan meg-  
szűnik, és a másik veszély elhárításán is   
erősen dolgoznak. Gágyor elvtárs, a vil-  
lanyszerelők főnöke teleményes „plasztikai   
műtetre” határozta el magát. PVC-csőbe   
húzatta a vezetékeket. Ezek jobban ellen-  
állnak a rázkódásnak, és ami szintén nem   
lényegtelen — olcsóbbak is a jelenleg   
használatos ún. flekxibilis megoldásnál.

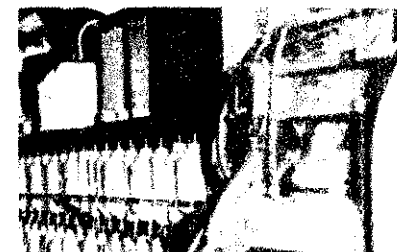

Az a bizonyos sok   
bajt okozó gégecső,   
és egy másik, amely   
a tapasztalatok sze-   
rint jóval biztonsá-   
gosabb





Mihályi Ferenc — Kovács László és Schneider Gyula — Puskás Rudolfné — Kamasz József

Ez alkalommal igazán nem kellett bátorság hozzá, hogy bemerészkedjünk a két „oroszlánbarlangba”. A Fonalkikészítő és Kunszállás önkéntesei ugyanis csak a versenypályán olyan félelmetesek. Amúgy nagyon is szívélyesek, sőt mi több, titkai sincsenek. Hivatalosan nem nevezik őket bajnokoknak, de sportnyelven szólva, otthonukban így is első osztályú a tekintélyük.

### Csak azért is megmutatják!

A kis Telepes utcai üzem tűzoltói sok borsöt törtek ellenfeleik orra alá az elmúlt években. Egynehányszor őket is elpáholták ugyan, de a körzetin ritkán találtak legyőzőre. Idén is mindkét rajuk „tarolt” — a szomszédos gyárak nem kis bosszúságára.

Mihályi Ferencnek, az oktatójuknak két szenvedélye van csupán. A futball és a tűzoltóság, de az előbbit is az utóbbi javára kamatoztatja. Úgy ismeri a pályákat, mint a tenyerét, és olyan edzéstervet állít össze, mintha legalábbis kedvenc csapatát, a Győri ETO-t kellene felkészítenie a bajnoki idenyre. Kikélmeli a találgató színhelyének talajviszonyait, majd lehetőleg még ennél is nehezebb pályán kezdeti meg az alapozást. Már két hónappal verseny előtt hetenként négyszer gyakorlatoznak. S mire a formába hozás befejeződik, már mindkét raj behunyt szemmel is tudna szelni.

Három műszakban dolgoznak, s hogy ez milyen áldozatot követel, arra a fiatalemberré cseperedő Kamasz József esete is példa. Nem ritkán reggel hatkor végzett, kilencre ért haza vidékre, gyorsan bekapott valamit, és rohant vissza, nehogy elkéssen a gyakorlatról. Az idősebbek itt is átadják helyüket a fiataloknak, de hűek maradnak a közösséghez. Ők is szorgalmasan gyakorlatoznak, bár eddig szerencsére nem sokszor volt szükség a tudományukra.

Mihályi elvtárs még a tűzrendészeti előadói tisztet is el látja, méghozzá olyan jól, hogy nemrégiben magas kitüntetést kapott érte. Külön feladataik ezért ritkán adódnak az itteni tűzoltóknak, legfeljebb hegesztések alkalmával, amikor még va-

## A VERSENYPÁLYÁN és odahaza...

sárnap is ketten adnak órseget, s egy alkalommal árvízvédelmi vízszivattásban is részt vettek.

A dolgozók szeretik tűzoltó kollégáikat, és már csak a kedvükért is vigyáznak. És rá is szolgálnak a népszerűsége. Ime egy-két jellemző mondat néhányukról:

Schneider Gyula SZB-elnök, tnik-lakatos, a szakma kiváló dolgozója. 15 éve jöbän-rosszban kitart a csapat mellett. A férfiraj állandó parancsnoka. Munkatársa, Kovács László ugyan csak kiváló dolgozó, lelkes önkéntes, s ezenkívül a gépipari technikum hallgatója.

Puskás Rudolfné mint KISZ-titkár is jó példát mutat azzal, hogy asszony létére is vállalja a tűzoltóskodással járó harmadik műszakot.

Karsai Lászlóné idén hiányzott ugyan, mert kisbabát vár, de jövőre mindenképpen ott akar lenni a csapatban, és akár fiú, akár leány lesz a kis jövevény, mindenképpen tűzoltónak nevelem...

A gyárrezleg vezetője: Takács István és Bús Imre főmchanikus is erősen támogatják a kis közösséget, lelkes szurkolóként is növelik a harci szellemet. A művezetők pedig kivétel nélkül aktív vagy volt tűzoltók.

### Mert a rekord még nem minden

A kunszállásiak kettős bravúrja élénk visszhangot keltett. Sokan hitetlenkedtek, amikor értesültek a férfiak 39 mp-es kocsifecskenő-szereléséről meg a fiúk 35 mp-es 400-as győzelméről.

A két nagyszerű csúcstra természetesen büszkéek az itteniek, de az öröm hullámjai már elcsitultak. Rengeteg gyakorlás előzte meg a győzelmet; mindenki éppen a versenyen érte el a csúcsmomát — ennek tulajdonítják a sikert. Nem mi mondtuk azonban, hanem ők bizonygatták, hogy a győzelmeknek azért nem

tulajdonítanak túlzott jó bőséget. Sokkal fontosab tartják például, hogy a gyermekük már 10—12 éves korban jelentkeznek tűzoltónak, ha egy részük idővel el is rül a faluból, új lakóháza sem válik hűtlenné a hív hoz. Úgy tudják, hogy József például, aki jelenleg dapesten dolgozik, létesít nyi tűzoltó.

Bár a kedvezőtlen idő miatt eléggé kőrműkre ég betakarítás, Hajnal János rancsnok augusztusban is tartotta a vízesgyakorlatot nek során különben ha olykor kétszer is más-má üzemegységet „támadnak”. Most úgy variálták meg a got, hogy a fogatszolgálat hígyje, tűzhöz kell von. Tíz területfelelősük járja tárt, és nem ritkán a testü egymást ellenőrzik, mivel a kezelők között önkéntes akadnak.

Persze nem szeretnék, h zük keletkezne, de felkész hogy szükség esetén azt kordidő alatt oltás el. A ban több helyen is kifügge ték, honnan lehet tüzet k és Kiss Lajossal az élen nács legtöbb dolgozója u csak alaposan kiképzett t A tanácsháza egy ugrá: van a szertártól, és — h — a tanács is vonul. A múltban is értékes segí adtak egy gyermekjátékt letkezett tűz oltásához.

A testületbelieket elsős nem rekordjukért tiszté közösségben, hanem azért, minden feladatból becsül kiveszik a részüket. A pa nok tagja a helyi vb-ne lyettese, Tóth Imre társa munkásként a tanácseln is helyettese. Akár falusz ról, akár pocokirtásról más közös munkáról van tanács biztosan számíthat oltók támogatására.

Tapodi János, Nagy Ele lyák Mihály, Kátai Dezső János és még sokan más kesen fáradoznak azért, l hétköznapi munkában is járók legyenek.

A csapatok felkészítésé minden másban nagy s gükre van Deák Pál törzs ter, aki mint szorgalmas zónk, ezt mégsem írhatt a Magyar Tűzoltónak...

— gáde

Itt már nem a gyorsaság, hanem a biztonság a „tét”. Hajnal János és Kiss Lajos erőgépet ellenőriznek a kunszállási határban





# A 80 éves KÖBÁNYAI TŰZOLTÓSÁG

## AZ 1800-AS ÉVEK VÉGÉN

Buda, Pest és Óbuda egyesítésével megindult ohamos fejlődés a fővárosi tűzoltóság korszerűsítését is szükségessé tette. A gyakori nagy-üzetek is közrejátszottak létszámának és szerelvényeinek növelésében. Az első városi hivatásos tűzoltóegység 1870. február 1-én kezdte meg szolgálatát 36 fővel az Eskü téri plébánia-pületeiben. A másodikikat a Nyúl utcában (ma X., Szamuely u.) 1870. március 23-án, míg a harmadikat az akkori Kerepesi úton (ma Rá-cóci út) a Népszínházzal szemben, ugyanaz évzeptemberében alakították meg.

Három év múlva a tanács a terézvárosi és a köbányai új tűzorségek felállítását is engedélyezte. Azonban november elsejével csak a Péter-ételekben levő terézvárosi templomban engedte meg a szolgálatot, a köbányait a tanács határozat ellenére sem szervezték meg. 1874-ben hatra mekkedtek a budapesti tűzorségek száma, ugyanis januárban a Rácvárosban és Tabán területén létrehozták az ötödik egységet, Óbudán Calvin utcában pedig a hatodikát. Ezután 9 évig nem alakítottak új tűzorséget, hanem a

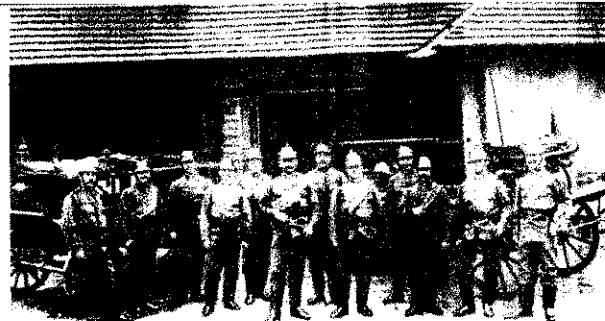

A köbányai tűzorség tagjai színdíjvetés laknanyájuk előtt szereikkel, 1902-ben



Láputkolás a X. örség udvarán

nokok 48-órátak és utancan 48 óra szabadidőt kaptak, de ezalatt ugyancsak színházszolgálatra kötelezték őket. Egy tűzoltó 420 forintot +36 forint csizmapénzt és egyenruhát kapott évi fizetéként. Az őrparancsnok 340 forintot, a csövezető 480 forintot+csizmapénzt és egyenruhát. Ez a fizetés egyáltalán nem mondható bűszáknak, különösen, ha tekintetbe vesszük a nehézségszolgálatot.

## A FŐVÁROS TŰZOLTÓFŐPARANCNSOKSÁGA

is feiglyvelt a X. kerületi helyzetre, és 1886-ban tűzrendőri vizsgálatot tartott a kerület gyáralban. A kiküldött bizottság megállapítása szerint igen nagy vízhiány volt a kerület legnagyobb részében, a gyárak közelében. Ezért a vízvezeték bevezetését és tüzjelző állomások felállítását jelelte meg mint legsürgősebb feladatokat. Az érintettek azonban nem túlságosan slettek, mert a következő évben, amikor ismét feülvizsgálatot tartottak, csak az akkori

járjon nekik. (Ezt 1920. március 1-ével az 5900/1920. III. rendelettel 48 óras szolgálatra változtatták.) 1919 végén, amikor a X. örség már csaknem 15 éve működött, a következő szerelvény tartozott hozzá: 1 mozdonyfecskendő, 1 vízhor-dó, 3 szerkocsi, 1 tömlőorsó, 2 építkezési szivattyú, 1400 m egységnyi tömlő. 1926-ból van adatunk arról, hogy az örség Daimler autófecskendőjét a Misura-cég feülfittotta. Ettől kezdve valószínűleg tartalékot képeztek, de tartaléknak számított a kis örség gépjárműfecskendője is, mert ha meghibásodott valame-lyik ún. fő örség szere, akkor a X. kerületi fecskendővel pótolták.

## A FELSZABADULÁS

a Mázsa téri laknanyában érte a legénységet. Ez az épület többszöri átalakítás után is szűk és korszerűtlen maradt. Köbánya a főváros fontos ipari kerületévé fejlődött, és a tűzoltóság feladatai is erősen megnövekedtek. A régi

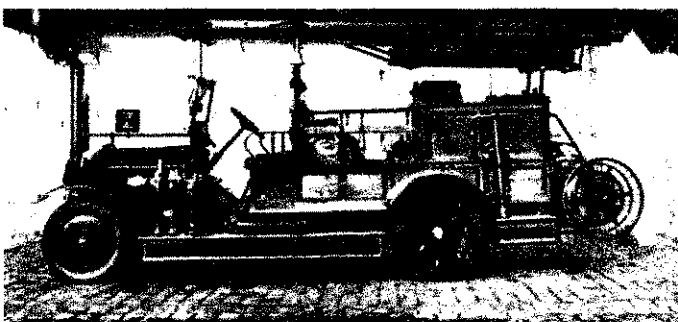

A X. Daimler fecskendője 1932-ben

Mávag-Mercedes-Benz-Braun létra 1932-ben

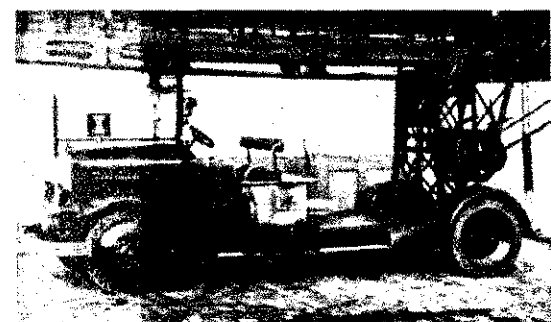

neglevőket fejlesztették, és korszerűbb szereket látták el őket.

## 878-BAN A TANÁCS

beszüntette a tüzesetek alkalmával szokásos, általános harangkongatást, és csak a belvárosi, valamint a terézvárosi templomban engedte meg, a mivel tornyukban tűzfizyelők működtek. Ezt a tanács határozatát azonban két hónap múltán Köbánya területére vonatkozóan hatály-alanítani kellett. Tűzorség hiányában ugyanis, szőlősgörök szükség volt a lakosság önkéntes segítségére. Ezen a tarthatatlan állapotban akart segíteni a tanács, amikor - 1878 végére - új-jól elhatározta a köbányai tűzorség felállítását, de a közbefejt akadályok miatt csak 1885. augusztus 29-én vehették át hivatalosan a köbányai tűzorséget.

## A KÖBÁNYAI POLGÁRSÁG

már 10 évvel korábban kérelmezte a tűzorség létesítését. S bár Köbánya a fővárostól távol, eléggé elkülönítetten települt, és már akkoriban is számos tűzveszélyes objektuma volt, az ügy rendezése az ismételt kérelmek ellenére is sokáig elhúzódott. A korabeli kútforrások szerint még tovább is tarthatott volna a huzavona, ha nem került volna sor az 1885. évi Országos Kiállításra.

A Mázsa téren a vasút és a sertéshizlaldák között levő mázsaházát alakították át a köbányai tűzorség első laknanyájának. A követ-sező helyiségei voltak: sürgöny- és legénységi szoba, szertár és istálló.

Az átadás napján este 6 órakor Jesentowszky Szaniszló helyettes tűzfelügyelő jelentette a tanács tűzoltóügyeket intéző referensének, hogy az örség, mely 2 őrparancsnokból, 1 csövezetőből és 9 tűzoltóból állt, ideiglenes szereivel (az új örség részére rendelt szereket még nem készülték el) működőképés. A mozdonyfecskendőt meg a szerkocsit természetesen még lófogattal vontatták. A legénység 4 napon, vagyis 96 órán át egyfolytában teljesített szolgálatot. Az ötödiken, azaz szabadnapjukon este 6 órától színházszolgálatot kellett ellátniuk. Az őrségparancs-

Ganz-féle Vagon- és Gépgyárban és a Magyar Államvasutak Gépgyárában találtak megnyugtató állapotokat. Ugyanakkor a legtöbb helyen továbbra is tüzjelző állomások létesítését, fecskendők, víztartókádák, vedrek beszerzését és a vízvezeték bevezetését kellett elrendelniük. Erre vonatkozólag haladéktalan intézkedésre utasították a tulajdonosokat.

Az örség tehát akkoriban egyáltalán nem foglalkozott a megelőzéssel, ezt a fővárosi tűzrendészeti bizottsága végezte. A rendelkezésre álló, sajnos elég kevés korabeli anyag átnézésekor kiderült, hogy a többi városrészhez képest aránylag kevés tüzeset keletkezett a X. kerületben. 1888 első fél évében pl. az előfordult 194 tűzből csupán 10 keletkezett ebben a kerületben. Akkoriban havonta átlag 2 tüzeset volt. Nagyobb tűzeik közé tartozott a Köbányai Tég-lagyár 1916. október 4-i égése.

## AZ ELSŐ VILÁGHÁBORÚ ALATT

24 főre emelték a létszámot. A bevonult tűzoltókat népfelkeltőkkel pótolták. A létszámeme-lés ellenére továbbra is kis örségnek számítottak. Sőt, mivel a háborús nehézségek miatt szűnelték a beszerzéseket, továbbra is csak lóval vontatták szereiket.

Az 1918 októberi öszirózsás forradalom az itteni tűzoltóságon is éreztette hatását. A tanács jóváhagyta a tűzoltólegénység azon kérelmét, hogy 24 óra szolgálat után 24 óra szabadnap

laknanyában viszont kettőnél több szert nem helyezhettek el. A vasúti sorompó sok esetben késleltette a vonulást. Népi demokráciánk már az első öt éves terv első esztendejében megoldotta a X. kerületi tűzoltóság korszerű elhelyezését azzal, hogy a Martinovics téren új és korszerű, 8 kapus laknanyát építettek. 1952 nyarán, 67 év után, végre egészséges, minden igényt kielégítő laknanyába költözhetett át az immár X. kerületi állami tűzrendészeti alosz-tályparancsnokság. Az új épület először a gazdaszéképző iskolának, majd 1957-től a Tűzoltó Múzeumnak is helyet adott.

80 év nem nagy idő egy tűzoltóegység életében, mégis sok száz tűzoltó adta át egymásnak a szolgálatot a több mint 29 ezer örségváltás során; számos tüzeset tette próbára erejüket, nemegyszer ügyszólván előről kellett kezdeni a munkájukat.

## SZERETETTEL EMLÉKEZÜNK

vissza azokra, akik elsőként kezdték a nehéz szolgálatot és talán nem is álmódtak arról a hatalmas fejlődésről, amit már nem élhettek meg. Bizonyára sokkal többet tudtak volna elmondani küzdelmes életükről, a tűz ellen meg-megújuló harcukról, mint a krónikás, aki az idők viharában fennmaradt; néhány adat segítségével csak vázolni tudta a X. kerületi tűzoltóság 80 éves történetét.

MINÁROVICS JÁNOS

Ez az épület 67 évig volt a X. örség otthona



A X. kerületi parancsnokság új épülete

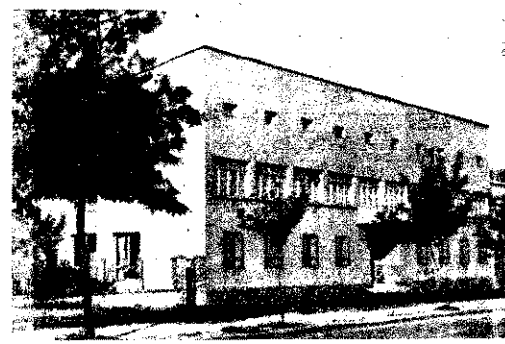

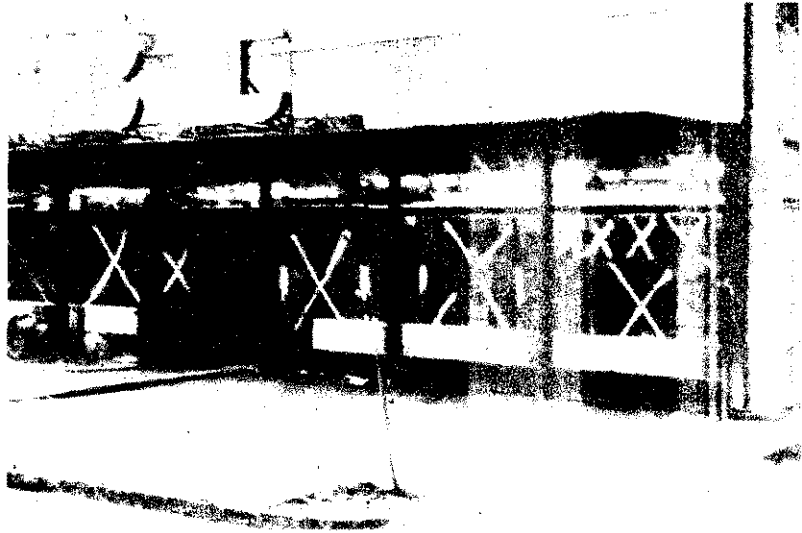

A farostlemez panelekből készült visegrádi ABC-áruház

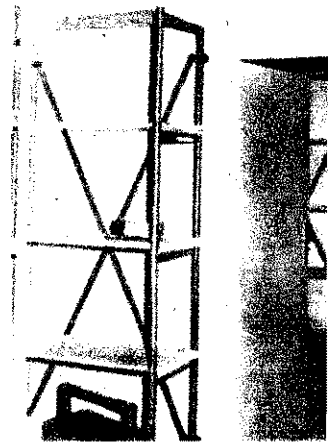

Akár hisszük, akár nem, ez az áruház üzlethelyiségét a raktártól elválasztó fal. Szó se róla, nem éppen tűzálló...

# Káros, veszélyes feledékenység

**E**zzel tényleg csak a szomszéd-  
ba kellett mennünk annak bi-  
zonyítására, hogy némely tervező,  
beruházó és kivitelező nem szíve-  
sen emlékszik egyes jogszabályok-  
ra. Ezért vagy egyszerűen nem  
kérnek tűzrendészeti szakvéle-  
ményt, vagy előírásairól „megfe-  
ledkeznek”. Persze ez a memória-  
zavar eléggé irányítható, mert ami-  
kor kiderül a szabálytalanság, rö-  
gön eszükbe jutnak népgazdasá-  
gunk állítólagos érdekei és erre hi-  
vatkozva próbálják kilügyeskedni  
az engedélyt. Hiába, jobb későn,  
mint soha. Vagy talán mégsem?...

## Engedélyt kaptak, de...

A visegrádi Rév utcában épült  
új ABC-áruház hatásosan il-  
leszkedik bele festői környeze-

A jeni Vörös Csillag Tsz-ben  
viszont így „oldották meg” a  
gépszerelő műhely és a kom-  
bájn-szerű elválasztását...

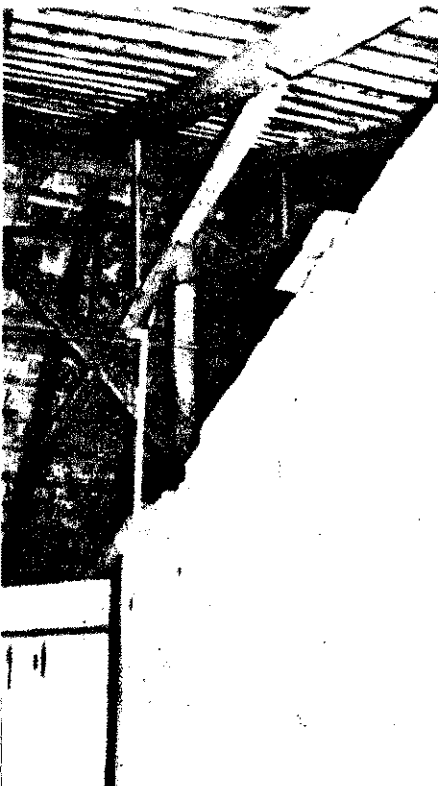

tébe. A helybeliek meg a turis-  
ták már türelmetlenül várták  
a megnyitását. A tervezők és  
a kivitelezők ez alkalommal  
nem is módosították a határ-  
időket, szaporán haladt a munka.  
Ám egy napon errefelé  
akadt dolga a járási kirendelt-  
ség vezetőjének...

Bezzegh szds. elvtárs nézte-  
nézegette az új létesítményt, de  
hirtelen eszébe jutott, volta-  
képpen nem is látta a tervraj-  
zát! A brigádvezető váltig bi-  
zonygatta, hogy engedéllyel  
építkeznek. „Menjen csak el a  
százados elvtárs az EM 21-es  
számú Építőipari Vállalathoz,  
ott megtalálhatja az okmányt!”  
— mondotta.

Megtalálni megtalálta ugyan,  
de éppenséggel nem nyugodott  
meg tőle. A tanács ugyanis az-  
zal a kikötéssel adta meg az  
engedélyt, ha utólag (!) szak-  
véleményt kérnek a tűzrendé-  
szeti hatóságtól, de a Kereske-  
delmi Beruházó Iroda „elfelejt-  
kezett” erről az „apróságról”...

A kirendeltségvezető nem  
nyugodott bele ebbe, de mire  
a tervdokumentáció megérke-  
zett, az áruház jóformán elké-  
szült.

A tervek és a kivitelezés kü-  
lönben semmiképpen sem igaz-  
olták az építkezők merész  
sakkhúzását. B 200-as, előre-  
gyártott vasbeton oszlopokra  
csavart szendvicspanelekből  
építették az áruházat, a pane-  
leket kívülről palával burkol-  
ták. Az épület tetőzete szög-  
vasrácsos tartószerkezeten la-  
vázás, hőszigetelt, légkamrás,  
farostlemez panelekből készült,  
ám sem ez a nyakatekert elne-  
vezés, sem a gyöngykvicc-sal  
szórt kótránylemez borítás nem  
rejtí el a szabálytalanságot,  
ugyanis mindkét megoldás tűz-  
veszélyes.

A jórészt fából épült polcok  
sem növelik a biztonságot, rá-

adásul nem választották el tűz-  
állóan az üzlethelyiséget a rak-  
tártól, és az 1/1963-as BM-ren-  
delet 73. §-ának (3) bekezdése  
hiába mondja ki azt is, hogy az  
e tűzállósági fokba tartozó üz-  
lethelyiség csak különállóan  
építhető, s legfeljebb 50 négy-  
zetméter lehet az alapterülete,  
mert a mintegy másfél milliós  
költséggel létesült épület 380  
négyzetméter alapterületű.

oldása. Nem lett volna sok  
egyszerűbb, ha előbb a tűz-  
dészeti hatóságokkal konzultá-  
nak, s csak aztán látnak ho-  
a tervezéshez?...

## Aktahegy van, elszívó nincs...

Csaknem ötmilliós beru-  
zással új ipari csarnok létesít  
a Pamuttextilművek székei

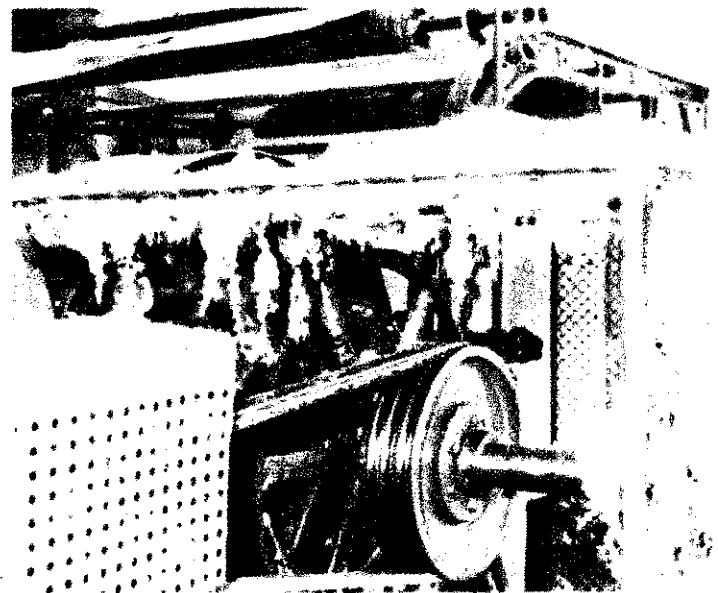

A székesfehérvári gyár nyíróüzemében van elszívó, de az ú-  
nan létesített bolyhozóban már hiába keresték az átadás  
Pedig itt is „elkelne”...

A tervezők a 3/1964-es EM-  
rendelet 13. §-ának (1) bekez-  
désében foglaltakat is figyel-  
men kívül hagyták, pedig az  
eléggé egyértelműen hívja fel  
őket arra, hogy a tervezés so-  
rán végzett egyeztetés kereté-  
ben kötelesek szakvéleményt  
kérni a műszaki tervekre.

Most tehát nem kis gondot  
okoz a használatba vétel meg-

hérvári gyáregységében.  
bolyhozó gépeihez, akárcsak  
már működőkhöz, egyedi e-  
vő berendezést terveztek.

Az üzembet helyezési elj-  
son azonban Puskás főterm.  
I. fokú hatóság képviselője  
kora meglepetéssel vette és  
hogy nem építették meg az  
szívókat. Így aztán teljesen  
hetőn nem javasolhatta

ználati engedély kiadását követően megindult a javi-Egymást érték a különféle atok és fellebbezések, panaszok, de az aktacsomó akármilyen pocakosra hízott, az elszívót természetesen nem pótolja.

legyedévenként átlagosan 110 méter düfint és kordsonyt gyártanak az üzemen, és az elszívás megoldatlansága miatt, a bolyhozás so-vastag rétegben rakódik le a noman lebegő „banya”, még-ig állandó tűzveszéllyel fengetve a környezetet. A helyi dolgozók egészségére is almas, s mint az üzemvezető hallottuk: a pihék főleg a sötétebb színű anyagokra raknak le, és csak nehezen vagy általában nem lehet eltávolítani őket.

az elszívó különben azért nem épült meg, mert az ÉMI szerelőipari Vállalat szerint a Könyvnyomtatás Szerelő és Építő

ti hatóságot. Vajh miért?... Ezt kérdezte az illetékes tanács képviselője is, és a használatba vételi engedély kiadását megtagadta. Az újabb eljárás után fény derült a titokra. Ekkor meghívták a tűzoltóságot, de Kálmán István hdgy. gyorsan megállapíthatta, hogy a kivitelezés során egyszerűen nem vettek tudomást az említett előírásokról.

Pedig az egyenes út jóval olcsóbb lett volna a szövetkezetnek. A tanács ugyanis határozatban kötelezte a tsz elnökét, hogy szeptember 15-ig szüntesse meg a szabálytalanságokat, és ez most utólag nem éppen csekély összeg...

### „Újítottak”

A sárbogárdi lágagyár új üzemének építése viszont az itteni kirendeltség aktaforgalmát



sárbogárdi lágagyár említett üzeme, ahol az „újított” hőszigetelést alkalmazták

karbantartó Vállalat nem állította le időben a szükséges vezetékét. Az így végül is Döntőbizottsághoz került, s a már-már hegyre növeletnek. Ez tehát van, elszívás viszont még mindig nincs, jól-et az új bolyhozó javában mel...

### Nem hívták meg a hatóságot

A Jenői Vörös Csillag Tsz 1963-ban 500 négyzetméter területű kombájnszerűt és szerelő műhelyt létesített. A keszfehérvári parancsnokság véleményében előírta, hogy szerelő a gépműhelytől elvá- zító tűzfalnak a tető síkját centiméterrel meg kell hania, és az épületre szabvá- nos villámhárító szükséges.

A műszaki átvételre azonban nem hívták meg a tűzrendésze-

duzzasztotta fel. A terv-dokumentációban 3 cm vastag perlitbeton szerepelt a tetőszerkezet hőszigeteléséért, és ennek alapján adták meg a szakvéleményt. Közben a gyümölcs- export megnövekedése miatt siet- tetni kellett a munkálatokat, s mivel arra hivatkoztak, hogy perlitbeton nem kapható, a tervezők „újítottak”, és másfél cm-es cementhabarcs borítású „Benger”-féle nádpadlót alkalmaztak. Az igaz, hogy a módosított tervet „megmutatták” a kirendeltségnek, de ez nem tekinthető hivatalosnak, mert a jogszabály szerint ismételt- len kellett volna nyújtaniuk a terveket.

A kirendeltség vezetője ilyen körülmények között nem is javasolhatta az engedély megadá- sát. Végül is a vállalatot köte-

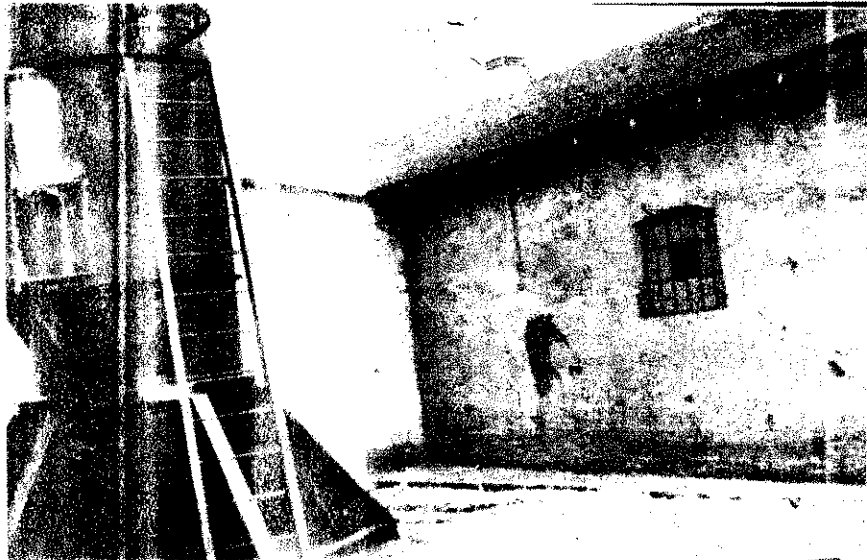

Az a bizonyos raktár, amely a Hazai Pamutszövő újpesti telepén a Skoda kazán kéményének közvetlen közelében van

lezték, hogy az ÉMI-vel vizs- gáltassa meg az újításként al- kalmazott anyag tűzállósági határértékét. Válasz mindaddig nem érkezett, és így a tervezők nem kis bánatára a prémiumot sem fizethetik ki. Persze ez a kisebbik baj. A nagyobbikat az igazán elkerülhető huzavona okozza. Nem tudhatjuk, mi áll majd a szakvéleményben, de a tervezőknek az idézett rendel- kezéseket feltétlenül ismerniük kellett volna. A tudatlanság ilyen esetekben sem érv és jog- cím a szabálytalanságra!

### Most aztán törhetik a fejüket!

A kéményből magasra szálló füst is jelzi, hogy Újpesten már működnek a Hazai Pamutszövő új hőerőműjének kazánjai. A csehszlovák Skoda Művektől rendelt kazánok létesítéséhez szükséges szakvélemény több előírásáról — mint az előbbi esetekben — a kivitelezők itt is „megfeledeztek”.

Hogy csak a leglényegese- beket említsük: a 9901 — 63 számú szabványban foglalt tilalom ellenére — a kazánház légtérébe építették az ún. napi pakuratórót. Így az szinte ház a házban. A belső falain élte- lenkedő ablaknyílások, vala- mint a csővezetékek körüli hé- zagok ugyancsak nem éppen az MSZ 595-ös szabvány eleven il- lusztrációi. A tűztávolságot sem tartották meg. Kátránypapír tetőzetű, földszintes raktár van 10-en belül a kazántól, de más hasonló, nem is olyan je- lentéktelen szabálytalanságot is említhetnénk.

Jó egynéhány tárgyalás és fellebbezés előzte meg a mű- szaki átvételt, azonban ezek el- lenére sem szüntették meg a kirívó szabálytalanságokat. Így

aztán nem is csoda, hogy a tűz- rendészeti hatóság nem java- solta az új létesítmény átvéte- lét. S így a beruházók is meg a tűzrendészeti hatóság is tör- heti a fejét a súlyos problémák megoldásán.

Úgy gondoljuk, e néhány kiraga- dott példát igazán nem szük- séges bővebben kommentálnunk. Legfeljebb csak annyit jegyzünk meg, hogy az eddigig sokkal ha- tékonyabb visszatartó erő szükse- ges az ilyen s hasonló esetek meg- szüntetésére. Mert hát cseppet sem nyugodhatunk bele abba, hogy bi- zonyos alapvető tűzrendészeti kö- vetelményekről „megfeledezve” némelyek szükségtelenül veszélyt és tetemes költségeket okozzanak. Tőlünk is függ, hogy est egyre kevesebben tehessék meg büntet- lenül.

Ehhez ugyancsak nem kell kommentár. Eddig még ismeretlen okból 18 m<sup>2</sup> pakura folyt ki a napi üzemanyagtároló tar- tályából



## Az öngyulladás veszély

sági eljárások következtében. Különösen az olyan takarmánynövényeké, mint a lucerna, lóhere, baltacím stb. Az igen alapos technológiai ismereteket követelő új módszerek egyik célja az évelő pillangós növények fehérje veszteségének csökkentése.

Döntő jelentőségű ugyanis, hogy tápanyagban gazdag takarmányt gyűjtsenek be a gazdaságok. Ennek feltétele többek között a takarmányt termő területek megfelelő trágyázása, öntözése, illetve a dús növényzet zöldhimbós korában való lekasztása. Függetlenül attól, hogy új eljárással vagy a hagyományos módon (rendszerint) végzik a szárítást, az időjárás nagymértékben korlátozza a fehérjedús takarmány betakarítását. Amíg a hagyományos módon szárított takarmánynál a hűvös, nedves időjárás miatti nem kellő száradás okozhat tüzet, addig az új eljárás során a technológiai szabályok megszegése miatt növekszik az öngyulladás veszélye.

A tudomány csak az elmúlt 10—15 évben kezdett komolyabban foglalkozni a takarmánynövények öngyulladásával és annak okaival, de a folyamat konkrét lezajlása, illetve az egyes égési szakaszok elhatárolása teljesen még ma sem tisztázott. Eddig is tudtuk, hogy az esőtől, harmattól nedves vagy a nem kellően szárított takarmányfélék a kazalban melegezni kezdtek, és meggyulladtak.

A tudományos vizsgálatok szerint önmelegedés előzi meg minden, halomba rakott mezőgazdasági termény, köztük a széna öngyulladását, de nem minden melegeledést követ öngyulladás.

— akár nedves, akár száraz állapotban van —

## A takarmány tárolásakor

szonylag nagyon hamar erőteljes hőmérséklet-emelkedés következik be, mivel még élő sejtek is találhatóak a betakarított szénában. A 18% nedvességtartalmú széna már alkalmas a tárolásra. Ilyenkor kezdetben „izzad”, és hőmérséklete 24 órán belül a 40—55 °C-ot is elérheti. Jól szárított takarmánynak ez a hőmérséklete csúcsérték, és ha ezt eléri, hamarosan lehűl. A 14%-os nedvességtartalmú takarmány viszont izzadság-mentes, tehát teljesen kiszáradtnak tekinthető. Ha azonban a takarmány nedvességtartalma nagyobb a megengedettnél, akkor a 40—50 °C hőmérséklet kiinduló hője lehet a további önmelegedésnek, túlerjedésnek, s ennek gyakran öngyulladás a következménye. 95 °C felett ez már rendkívül veszélyes. Ha ilyenkor levegő jut a felmelegedett góchoz, olyan rohamos kémiai folyamat játszódik le, hogy a góc lángra lobban. Ha viszont nem jut hozzá a levegő oxigénje, akkor szenesedik. Ugyanis a folyamat alatt keletkezett gázokat abszorbeálja, s a tűz csak később tör ki. Annál nagyobb a melegezési folyamat, minél fehérjedúsabb a takarmány.

A kezdeti hőmérséklet-emelkedést az élő növényi sejtek légzése okozza. A környező levegő elvezeti a szabadban laza állapot-

lényesen meg-növekedett az új mező-gazda-

ban levő takarmány keletkezett hőjét. A szénakazal belsejében azonban a hő felhalmozódik, és a kazal melegszik. Ezzel egyidejűleg a növényi sejtek légzése is fokozódik.

A nedves meleg és a nyomás okozta terhelés hatására a növényi részek nagy változáson mennek át, és ezzel a növény sejtszerkezete többé-kevésbé megbomlik. Az eddigi kísérletek szerint ilyenkor a továbbmelegedés szempontjából igen lényeges jelenség játszódik le: a növényi enzimek belső összekeveredése a sejtnedv-



vel (autolízis). Ezzel bekövetkezik a növényi alkotórészek pusztulása.

## Az említett jelenség

Az öreg, durva, nedves takarmányban — az erősebb sejtfalak miatt — nem jönnek létre az autolízishez szükséges feltételek, azonban ez esetben, különösen a rendszeren száradt takarmányban, a talajról rátapadt mikroorganizmusok kikezdi a tiszta fehérjét és a szénhidrátot. E szerves maradványoknak a víz és a meleg életfeltételük. Az előbbi esetben rövidebb, az utóbbiban hosszabb idő után indul meg az erjedési folyamat.

Ezek a kárt okozó erjedések, túlerjedések gyakoribbak az öngyulladás esetknél. Némelyek sokszor állítanak elő ún. „barna szénát, vagy „karamellást”, mert „szivesen” eszi az állat. Ezek a szénák erjedési folyamat eredményei, és előállításuk során jelentős tápanyag-mennyiség semmisül meg. Az ilyen takarmány tehát csökkent értékű. A növényi sejtszerkezetek megbomlása erjedéshez vezet, mert a sejtek megbomlása által alkalmas táptalajra találó baktériumok, gombák (mikroorganizmusok) biológiai funkcióját további hőmérséklet emelkedést idéznek elő, amivel mintegy utat nyitnak a későbbi biológiai, majd kémiai folyamatoknak.

A kazal elégtelen hőmérséklete és a nem kellő sejtszerkezet-megbomlás miatt nem következik be túlerjedés. Ha azonban a biokémiai pusztulással reakcióképes közbenső termékek képződnek, akkor a rossz hővezető tulajdonságok miatt a hőmérséklet egyre jobban emelkedik, és kedvező feltételek esetén (túlerjedési folyamat során) nagyon hamar eléri azt a kritikus értéket, amelyen túl a tisztán kémiai folyamatok már akadálytalanul lejátszódhatnak. Ennek következtében a hőmérséklet nagyon gyorsan a tulajdonképpeni gyulladási pontig emelkedik. A biokémiai folyamat, de a tisztán kémiai folyamat lefo-

fiatal, erős, de nedves takarmánynál tapasztalható, ennek gyenge sejtfalai hamarabb elpusztulnak.

lyása is meglehetősen hosszú ideig (1—2 hónap). Lényegében a takarmány öngyulladása bonyolult kémiai lánc folyamán eredménye. Gondos betárazással, szárítással, a kazal hőmérséklet ellenőrzésével azonban ez mehető.

## A következő jelenségek

1. A szénának különleges édeskés, pörkölt kávéhoz hasonló szaga van.

2. A kazal felületén besüppedések keletkeznek.

3. Magas hőfokot mérnek a kazal belsejében.

4. A pajtában tárolt széna felületén süpped, az eredeti magasság sötétbarna párlási öv alakjában rajzolódik ki a falán.

5. Egy vagy több ponton esetleg füstszivárgás észlelhető a kazal felületén.

A tűzvizsgálat során ilyen körülmények utalnak az öngyulladás tényére:

a) a tűz gyorsan, kormozó füsttel terjed;

b) a növényi anyagok a kazal belsejében égtek el legjobban;

c) a kazal szétbontása során bonyolult leépítésszerűen összepréselt szénafalunk, s ehhez rendkívül forró, konyátmenetek után mind sötétebb színesedett rétegek, majd hamu vastagságú csatlakoznak;

d) a tűz fészektől kiindulva nyomkövető azokat a rétegeket, amelyek a kazal felületének irányában egyre jobban hőhatásról tanúskodnak. A tűzcsatlakozáson nyomon követhető, s rendszerint rétegen halad keresztül a kazal külső felületére. Átmérője a kazal külső felületére haladva állandóan szűkül.

## A takarmánykazlak

szonylag nagyon hamar erőteljes hőmérséklet-emelkedés következik be, mivel még élő sejtek is találhatóak a betakarított szénában. A 18% nedvességtartalmú széna már alkalmas a tárolásra. Ilyenkor kezdetben „izzad”, és hőmérséklete 24 órán belül a 40—55 °C-ot is elérheti. Jól szárított takarmánynak ez a hőmérséklete csúcsérték, és ha ezt eléri, hamarosan lehűl. A 14%-os nedvességtartalmú takarmány viszont izzadság-mentes, tehát teljesen kiszáradtnak tekinthető. Ha azonban a takarmány nedvességtartalma nagyobb a megengedettnél, akkor a 40—50 °C hőmérséklet kiinduló hője lehet a további önmelegedésnek, túlerjedésnek, s ennek gyakran öngyulladás a következménye. 95 °C felett ez már rendkívül veszélyes. Ha ilyenkor levegő jut a felmelegedett góchoz, olyan rohamos kémiai folyamat játszódik le, hogy a góc lángra lobban. Ha viszont nem jut hozzá a levegő oxigénje, akkor szenesedik. Ugyanis a folyamat alatt keletkezett gázokat abszorbeálja, s a tűz csak később tör ki. Annál nagyobb a melegezési folyamat, minél fehérjedúsabb a takarmány.

azonban az esetben a tűz kezdetben változás mennek egyesével érkezik, hogy a felsorolt, keletkezési okra utaló körülmények már nehezen vagy egyáltalán ellenőrizhetők. Ezért a tűzvizsgálat tájékozódni kell arról is, hogy:

1. Mikor kaszálták, hogyan és mennyit szárították a takarmányt.

2. A betakarítás időszakában volt-e időjárás.

3. Mennyi idő telt el a behordás és a tűz keletkezéséig.

4. Milyen mértékben és mivel ellenőrzik meg a technológiai szabályokat, illetve berendezés egyáltalán alkalmas-e a takarmánykazal szárítására.

5. Észlelték-e a kazal erjedését, és igen, milyen intézkedést tettek.

6. Meg kell figyelni vagy megvizsgálni egy vagy több azonos körülmény között betakarított takarmánykazal állapotát, hogy azokon is túlerjedés tapasztalható-e.

Jászberényi F. P. t. szds.



# Tábor a Bükkben

Július 19-á és 25-é között megrendült az élénk Kelet-büki Állami Erőgyakorlás Ifjúsági Táborjának táborozása. A Barsodi és az Ózd vidéki Szénbányászati Tröszt önkéntes tűzoltóparancsnokai és őrségszereplői vezették a táborozókat. A táborozók között volt néhány fiatal tiszthelyettes is.

A táborozók legelőször is megismerkedtek a táborozás minden gyakorlati részével. A táborozók között volt néhány fiatal tiszthelyettes is. A táborozók legelőször is megismerkedtek a táborozás minden gyakorlati részével.

A táborozók legelőször is megismerkedtek a táborozás minden gyakorlati részével. A táborozók között volt néhány fiatal tiszthelyettes is. A táborozók legelőször is megismerkedtek a táborozás minden gyakorlati részével.

A táborozók legelőször is megismerkedtek a táborozás minden gyakorlati részével. A táborozók között volt néhány fiatal tiszthelyettes is. A táborozók legelőször is megismerkedtek a táborozás minden gyakorlati részével.

A táborozók legelőször is megismerkedtek a táborozás minden gyakorlati részével. A táborozók között volt néhány fiatal tiszthelyettes is. A táborozók legelőször is megismerkedtek a táborozás minden gyakorlati részével.



A táborozók legelőször is megismerkedtek a táborozás minden gyakorlati részével. A táborozók között volt néhány fiatal tiszthelyettes is. A táborozók legelőször is megismerkedtek a táborozás minden gyakorlati részével.



A táborozók legelőször is megismerkedtek a táborozás minden gyakorlati részével. A táborozók között volt néhány fiatal tiszthelyettes is. A táborozók legelőször is megismerkedtek a táborozás minden gyakorlati részével.



Megkezdődött a napi foglalkozás. Az előadás tárgya: motorismeret elméletben.

...és ugyanez gyakorlatban — 500-as kismotorosok felhasználásával. Az előadó: Csombók Barna főrn.

Délutáni "szünet" a táborozókban. Annyi a nagyzerd túralehetőség, hogy komoly gondolatok az útvonal meghatározás.



**Mindenkivel értesük meg!**

A tűzrendészeti jogszabályok érvényesítése során szinte mindent megteszünk annak érdekében, hogy dolgozóink a robbanásveszélyes létesítményekben is nyugodtan, biztonságosan végezhessék napi munkájukat, a munkafegyelm terén és különösen a dohányzási tilalom megtartásában azonban ennek ellenére sok a szabálytalanság. A gondatlanság, a tiltott helyen való dohányzás, vagy egy-egy kioltatlanul eldobott cigarettavég az iparban is gyakran okoz tűzeseteket.

Történik ez az említettek és annak ellenére, hogy dolgozóink egyre képzettebbek, vezetőink között pedig évről évre több a mérnök, a technikus, sőt közülük nem kevesen felsőfokú középben is részt vesznek.

Ezek után joggal vetődik fel a kérdés; mégis, hol lehet a hiba? A szemlélet kérdésében, az üzemi „vak-ságban”, vagy a közönytben? Talán nem érezzük magunkénak azt, ami a miénk?

Szerintem mindenekeidőt egyik-másik olyan gazdasági vezetőben kell keresnünk a hibát, aki egy cigarettát elszívásának élvezetért megszegi a tilalmat. Az ilyen vezető azután később már hiába próbálkozik a rendcsinálással, mert ugye nem lehet „bort inni és vizet prédikálni...” Hasonlóan jellegzetes eset, amikor a vezető a „jó ember” szerepében tetszeleg, s ezért huny szemet a szabálytalanságok felett...

Azt talán felesleges is hangsúlyozom, hogy az effajta „jó ember” adott esetben mekkora kárt okozhat elnéző és éppen ezért túlbővebb káros magatartásával, és mi a különbség közte és az olyan vezetőember között, aki szigorúan megtartja és megértetja a dohányzási tilalmat. Az ilyen vezető beosztottjai egy idő után már szinte megszokottnak tekintik ezt, és semmi különösebb nehézséget nem okoz a helyes magatartás állandósítása.

Ugy vélem, érdemes elgondolkozni ezen és kell is tenni valamit, mégpedig sürgősen azért, hogy a tiltott helyen való dohányzás a lehető legrövidebb időn belül megszűnjék ipari létesítményeinkben. Elsősorban a nevelőmunkára gondolok, mint egyik igen hasznos módszerre, de ha ezen az úton nem megy, adminisztratív eszközök alkalmazását sem tartom kizártnak a dohányzási tilalom megtartásának biztosítása érdekében.

Meg kell érteni dolgozóinkkal, hogy ebben az országban minden intézkedés, tehát a dohányzási tilalom is az ő érdeküket szolgálja.

Kovács Gábor  
Tűzrendészeti előadó  
Egysélt Gyógyszer- és Tápszergyár

**A szegediek példója**

Augusztus 6-án önkéntes véradást szerveztünk a szegedi tűzrendészeti parancsnokságon, a Szegedi Vértadó Alomház számára. A véradáshoz csatlakozott a megyei parancsnokság is.

A véradásra igen sokan jelentkeztek, persze nem mindenki adható volt, csak azok, akiknek az egészségi állapota az orvosi vélemény alapján megfelelő volt.

Az akciót komoly felvilágosító munka előzte meg, amihez nagy segítséget kaptunk a parancsnokok és a pártszervezet részéről is. Az elvtársak megértették a véradás jelentőségét, hiszen éppen a tüzoltók azok, akik munkájuknál fogva olyan égsi sérüléseket szenvedhetnek, amelyeknek egyedül gyógyszeres a vér.

Dr. Fodor Ferenc  
ro. szds.  
vezető orvos

**Életmentő önkéntesek**

Július utolsó napjaiban, a hosszantartó esőzések következtében. Nagyarákos közég határában is ismét megáradt a Zala patak.



Horváth Endre egyeni gazda augusztus 1-én délután kiment a rét-re, hogy az ártól veszélyeztetett boglyákat dombosabb helyre hordja. Munka közben nem vette észre, hogy az ár annyira körülzárta, hogy nem tud a szigetről kijutni. A veszélyt látva segítségért kiáltott, de hangját az ár és az eső zaja elnyomta.

Horváth Rezső, a helyi önkéntes tüzoltótestület parancsnoka, augusztus másodikán, éjjel 1 óra 30 perckor figyelte fel a veszélybe került emberre. Azonnal felkeltette Laczó Sándor tőrm., Orbán Gyula őrm., Mécsek Antal tőrm. és Kulcsár Antal őrm. önkénteseket.

A bajbajutott ember kimentésére rudazókötteleket szedtek össze. A köteleket összekötötték, egyik végére deszkát erősítettek, és az ár sodrását kihasználva, így juttatták el a kötelet a körülzárt szigetre. Rakókábel motorokerpár reflektorával világították. Az élelmentő kötelet Horváth Endre a derekára köthette, és így idejében sikerült kimenteni őt szorult helyzetéből, ugyanis röviddel később az érő ár a szigetet is elborította.

Mihály Péter  
t. hgy.  
Szombathely

**750 dolgozó vizsgázott**

A tűzrendészeti előírások, szabályok tudatosítása érdekében — az évi ismétlődő oktatáson túlmenően, amelyet az idén is filmvetítéssel, egybekötve tartunk vállalatumknál — mintegy 750 dolgozót vizsgáztattunk le, amit alapos előkészítés előzött meg. A vizsgakötelezettség kiterjedt a hegesztőkre, villanyszerelőkre; azokra a dolgozókra, akik tűzveszélyes folyadékkal dolgoz-

nak, vagy ennek raktározásával, tárolásával, lefejtésével foglalkoznak, a együtall az összes műveztőknek, garázsmestereknek és fényezőknék is vizsgát kellett tenniük.

A vizsgák kezdete előtt két hónappal, kidolgozott kérdéseket adtunk az érdeklő dolgozók számára. A kérdések általános és speciális részből állottak. Az általános rész a megelőzés általános szabályait és a tűz esetén tanúsítandó magatartást; a fűtés tűzrendészeti szabályait, a dohányzás és nyílt láng használati tilalmi szabályokat, továbbá a tűzrendészeti szabályok meg nem tartásának következményeit foglalta magában. A speciális részben a különböző munkaterületek, műhelyek, raktárak megelőző tűzrendészeti szabályait; az elektromos berendezések szabvány 373-rinti szerelési módozataival; a tűzveszélyes folyadékok raktározásával, szállításával, töltésével, lefejtésével; egyéb anyagok tárolásával, valamint a művezetők és mesterek tűzrendészeti feladataival stb. foglalkoztunk.

Péntek János  
tüzrendészeti előadó  
Fővárosi Autóbuszüzem

**Mindenki részt kér a munkából**

Laktanyánkat most kötik be a városi vízhálózatba. Eddig saját kutunkból fedeztük vízszükségletünket, de ez sok esetben kevesnek bizonyult. Most ezek a problémák megszűnnek.

Hogy e tekintélyes anyaggal járó munka költését csökkentjük, parancsnokságunk kollektívája vállalkozott a földmunkák elvégzésére. Mindkét szolgálati csoport nagy

KÖZÖS ÉRDEK

**VALAMENNYIEN JÓL ISMERJÜK**

azt a jogszabályt, amely ügyszólván ábecéje megelőző tevékenységünknek. Ezért nem is idézzük, hanem csupán két olyan esetet említünk, amely azt bizonyítja, hogy távolról sincsen minden rendben a végrehajtásával. Példáink nem elszigeteltek, számos hasonlóval találkozhatunk.

Egy idő óta Delclia és Phostoxin néven új gabonaszitító és fertőtlenítő vegyszereket importálnak. A megrendelő részletes szakvéleményt kért az Egészségügyi Minisztériumtól, de hogy e két anyagnak más veszélyei is vannak, az csak akkor derült ki, amikor joggal gyanúsíthatták őket tetemes tűzkárok okozásával.

A laboratóriumi vizsgálatok ekkor (!) azt mutatták, hogy a két vegyszer mindenképpen az „A” tűzveszélyességi osztályba sorolandó, mivel víz, levegő vagy vegyi reakció hatására hevesen égnek, sőt robbannak is.

Természetesen nem vagyunk illetékesek e szerek szükségességének elbírálására. Aligha elképzelhető azonban, hogy látatlanban rendelték meg őket, tehát anélkül, hogy kémiai tulajdonságaikat megvizsgálták volna... Nem lett volna

selekedéssel látott mur aránylag rövid idő alatt vezetőkérek árkait, ami 161 föld megmozgatását igényezt a mennyiséget termeljük a vezetőkérek után. Munkánkkal kb. 60 akartunk meg pénzber egy hetet a befejezés elő távali, s főleg előégi problémánk megszüntetéséi.

Az elvtársak körében éveken egyre jobban a jó kollektív szellem egyik nagyzerű bizonyít hogy mindenki kivétel t kér magának ebből a senki nem hajlandó kin gyakorlati munkával is a Központi Bizottság 1961. évi határozatának és támogatását.

Nag  
tű  
Bé

**„Ismét jelentkezünk!**

A Magyar Tüzoltó májban „Jelentkezünk!” című közölték, tájékoztatáson üzemünk önkéntes tüzoltóiról, munkájáról.

Most ismét „Jelentkezünk” örömmel jelentkezem, h 17-én, a budapesti környen a Posta Központi férfi raja 800 l/p-es kis kncndő-szerelésben első h zett.

Önkéntes tüzoltóink n sedéssel és odaadással k versenye — megkapva k megastást a szakvezetését a tavalyi harmadik h felülműtjük. Fegyelmese öntudatuk eredményeké alatt, hibapont nélkül nyerték meg a versenynt.

Az elvtársaknak a Post Járáműtelep igazgatója és jókívánásait fejezte ismerésűli pénzzutalmakkal. Az önkéntes tüzoltók r hogy a jövőben is sz munkájukra, s esetleges is helytállnak a társadi don védeimében.

Bogy  
a Posta Központi  
tüzrendész

sokkal megnyugtatóbb, ha égl re is kiterjed ez a vizsgálatós

**A MÁSIK ESET** garantiá gyártmányokkal fordult elő. észzeti hatóság csak akkor sz domást arról, hogy tudta nélkül nem kevesebb, mint 4 (!) féle-sű cserépkályha van forgalom kor jó néhány ilyen kályha m bant. (Budapesten ez évben káreset történt, szerencsére n tak súlyos sérüléseket.)

A robbanások okát még nem tisztázták, de kétségkívül sze szott a keletkezésében, hogy a biztonsági berendezései hibásak.

Bár a tanulság önként adódó ságban nem is olyan egyszerű. Szinte nap mint nap talál száz meg száz újfajta anyag lékkel és berendezéssel. Ha éberen figyelik tűzveszélyeiket lehet, a BM TOP-tól tájékozta nak róluk. De leggondosabb síkkel sem oldható meg a h a minisztériumok, létesítmén emberei és tűzrendészeti elő segítik őket ebben, és nem l hogy csak az lehet hasznos a ságnak, ami nem veszélyeztet

# ÉSSZERŰEN, gazdaságosan

## Egy ellenőrzés néhány tanulsága

**KÖZÉPIRÁNYÍTÓ SZERVEK TEVÉNYSÉGE** jelentős szerepet tölt be a rendészeti feladatok ellátásában. A buresti parancsnokság is fontos kérdést kezel a tűzrendészeti feladatainak végajtását. Ennek érdekében 1965 első felében 8 ilyen szerv kapcsolatos munkaközelebbről is megvizsgáltuk.

Az ellenőrzés során megállapítottuk, hogy a vezetők egy része megértette a vonatkozó szabályzatokban és rendelkezésekben foglaltakat, a nyolc közül hat helyen megértették a szükséges intézkedéseket, az ötösök elkészítéséhez segítséget adtak létesítményvezetőknek.

A tűzrendészeti munkát mindenütt ez-megbízott előadók irányítják, és általában igyekeznek eleget tenni a feladatoknak. Akadt olyan is, akit jó munkájáért jutalomban részesítettek.

Néhány helyen már beszámoltatták a vezetőket a végzett munkáról, illetve értékelték a hozzájuk tartozó létesítmények rendészeti helyzetét. Ezzel arra készítet-tek a nem kellően dolgozó vezetőket, hogy posabban foglalkozzanak létesítményük rendszertével.

**A KEZDEMÉNYEZÉSSEL TALÁLKOZTUNK** a Fővárosi Tanács Közlekedési Igazgatóságán, mert itt a beszámoltatáson a létesítmények vezetőinek, főmérnökének és főkönyvelőinek vizsgát kellett nyújtaniuk a tűzrendészeti ismeretekből, hogy megint intézkedésre jogosult személyek — tudatosan ismerjék és a gyakorlatban is alkalmazni tudják a rendelkezéseket.

Több helyen is tapasztaltuk, hogy a tűzrendészeti előadók az alsóbb szerveknél is ellenőrzéseket végeznek. Néhány felügyeleti szervnél nemcsak az előadó ellenőrzi, hanem az ellenőrzési csoport is vizsgálja a tűzrendészeti helyzetet. Az ilyen gyakorlati vizsgálódások elősegítik a tűzrendészeti fegyelem kialakítását. Nem utolsósorban ennek tulajdonítható, hogy a Fővárosi Tanács alá tartozó egyik középírányító szerv vállalatát olyankor is szemléltetnek az I. fokú hatóságtól, amikor az szólagosan nem is olyan fontos. A vezető pedig a szemle után a néhány órai tevékenységet utasításban is szabályozza.

Némelyik szerv felvilágosító tevékenységét is folytat. Több KISZÖV lapjában például rendszeresen megjelentetnek tűzrendészeti cikket. Olyan KISZÖV is akadt, amely tűzrendészeti kiállítást is rendezett.

**NYOLC KÖZÉPIRÁNYÍTÓ SZERV KÖZÜL** azonban kettőben — ellenőrzésünkig semmiféle intézkedést sem tettek. Az

egyik minden megjegyzés nélkül egyszerűen továbbította az országos szerv által kiadott szabályzatot, a másik pedig nem is intézkedett, mert főfelügyeleti szerve még nem adta ki a kapcsolatos szabályzatot.

Általános tapasztalatként leszögezhetjük, hogy az 1-es rendelet és a minisztériumi szabályzatok nyomán tett intézkedések eléggé kezdeti jellegűek. A hiányságok fő okát abban látom, hogy a főfelügyeleti hatóságok még nem megfelelően segítik és ellenőrzik a középírányító szervek munkáját. A szabályzatot általában kiadták, de nem gondoskodtak a kellő végrehajtásáról.

A középírányító szervek vezetői sem kaptak alapos eligazítást feladataik ellátására. Ennek tulajdonítható, hogy egyes vezetők teljesen a tűzrendészeti előadókra bizzák a végrehajtást, és nem érzik át eléggé saját felelősségüket.

Helytelen az is, hogy nem értékelik kellően létesítményeik tűzrendészeti helyzetét. Ez különösen a KISZÖV-öknél tapasztalható. Ezért találhatunk olyan sok nyugtalanító jelenséget a ktsz-ek tűzrendészeti helyzetében. Cseppet sem megnyugtató továbbá, hogy nem értékelik a területükön keletkezett tüzeseteket, nem szűrik le a szükséges tanulságokat, és nem gondoskodnak a hasonló káresetek megelőzéséről.

**AZ ILYEN ÉRTÉKELÉS HIÁNYA MIATT** a vizsgált szervek propaganda-munkájának irányítása távolról sem lehet tervszerű és hatékony. Súlyos mulasztás, hogy több felügyeleti szerv még nyilván- tartást sem vezetett a hozzá tartozó létesítményekben keletkezett tüzekről.

A felügyeleti szervek tűzrendészeti előadóinak továbbképzése sem megoldott. igaz, egyre többen akadnak olyanok, akik már elvégezték, vagy jelenleg végzik a két éves tűzrendészeti előadói tanfolyamot, ezzel azonban nem tekinthetjük lezártnak a képzésüket, mert a fejlődés egyre nagyobb követelményeket támaszt velük szemben. Nem gyakran ugyan, de még ma is előfordul, hogy anélkül váltják le a tűzrendészeti előadót, hogy utódjáról gondoskodnának.

A középírányító szervek előadóinak hiányos továbbképzéséből adódóan a létesítményi tűzrendészek képzése is jóformán teljesen rendezetlen, ami természetesen a kapcsolatos tűzrendészeti helyzetben is többé-kevésbé érzéti hatását. Nem kevésbé probléma, hogy a középírányító

szervek ellenőrzései nem elemzők és rendezesek.

**A LÉTESÍTMÉNYEK VEZETŐI** még nemigen érzik felügyeleti szervük ilyen vonatkozású segítségét. Sokszor ezért laza a tűzrendészeti fegyelem náluk és I. fokú hatóságainknak az év első hat hónapjában emiatt is több vezető ellen szabálysértési eljárást kellett kezdeményeznie.

A munka megjavítása érdekében a következő intézkedéseket tartom szükségesnek:

1. A főfelügyeleti hatóságok rendszeresen ellenőrzik a nyilvántartásba nem vett létesítmények irányító szerveinek tűzrendészeti tevékenységét. Számoltassák be a vezetőket feladataik végrehajtásáról. El kell érni az 1-es rendeletben és a szabályzatokban foglaltak maradéktalan végrehajtását.

2. Két éven belül meg kell valósítani, hogy a középírányító szervek tűzrendészeti előadói elvégezzék a két éves levelező tanfolyamot. Szükségesnek tartom továbbá a már végzett hallgatók rendszeres továbbképzését.

3. A felvilágosító munka megjavítását szolgálja, ha azok a minisztériumok, amelyekhez iskolák is tartoznak, a tűzrendészeti oktatást is felvennék évi tantervükbe. Ehhez a minisztériumok biztosítanának anyagot, persze figyelembe véve az adott szakmák és iskolák sajátosságait. A Művelődési Minisztérium — véleményem szerint — jól oldotta meg a balesetvédelmi oktatást az általános iskolákban és a gimnáziumokban, mivel ilyen témájú tankönyv segítségével egységes irányelveket érvényesíthetnek. Ugyanezt a mi területünkön is megvalósíthatnánk.

4. Rövid időn belül ki kellene adni annak a néhány szervnek a tűzrendészeti szervezeti és működési szabályzatát, amelyek még nem kaptak ilyen.

5. Nézetem szerint a mostani helyzet megváltoztatásának nélkülözhetetlen feltétele az is, hogy a tűzrendészeti hatóságok is jobban ellenőrzik és segítsék az említett szervek tevékenységét.

Bár a hozzánk tartozó középírányító szerveknek csak egy negyedét ellenőrzöttük, úgy gondolom, hogy korábbi tapasztalataimat is felhasználva — joggal általánosíthatam mostani vizsgálódásunk néhány tanulságát.

Holdampf Károly  
t. alez.

# Az olajtüzelésű berendezések tüzrendészeti kérdései

I.

Az ún. hagyományos tüzelőanyagok közül az utóbbi évtizedben egyre nagyobb szerep jut a világ energia-háztartásában a folyékony tüzelőanyagoknak. Míg 1940-ben a Föld energiatermeléséből mindössze 15% jutott a folyékony tüzelőanyagokra, 1960-ra ez a részarány már 26,5%-ra nőtt. E nagyarányú növekedés okát nem csupán abban kell keresnünk, hogy a folyékony üzemanyagot előállító ipar és termelés az egész világon hatalmas fejlődésnek indult, hanem azokban a gazdasági és műszaki előnyökben is, amelyek a folyékony tüzelőanyag felhasználásával együtt járnak.

A műszaki előnyök már a legelemibb tüzeléstechnikai feltételek vizsgálatánál és az eredmények összehasonlításánál is megmutatkoznak. Ismeretes, hogy a tüzelés hatásfokromlásának egyik igen jelentős tényezője a füstgázvesztés, amely közvetlen összefüggésben áll a légfelesleg-tényezővel. A folyékony tüzelőanyagok pedig lényegesen kisebb légfelesleggel égethetők el, mint a szilárd tüzelőanyagok.

További jelentős megtakarítást eredményez, hogy a folyékony tüzelőanyagoknál — helyes égőbeállítás esetén — jóformán nincs ún. elégetlen veszteség, mivel a különböző olajoknak elenyészően kicsi a hamutartalma. Számítalan, eddig fel nem sorolt előny közül egyik igen jelentős az olajtüzelésű berendezések jó és széles skálájú szabályozhatósága, ami szintén jelentős megtakarítással jár, mivel tüzelőberendezéseink jobbra az üzemidő jelentős hányadában csak részterheléssel üzemelnek.

Jelentős beruházási megtakarítás érhető el azzal is, hogy elmaradhat a költséges szén szállító, valamint hamueltávolító berendezés. A tároló berendezések összehasonlításánál komoly

gazdasági előnyt jelent az olajtüzelésnél, hogy a tároló anyag fűtőértéke a tárolási idő alatt nem csökken, ami a tüzelés esetén elkerülhetetlen.

Gazdaságossági és műszaki szempontból további óriási az olajtüzelésű berendezések jó automatizálhatósága, ami a munkaerő- és bértakarékossággal jár.

Az eddig említettek túlmenően további nagy előlajnak a szilárd energia-hordozókkal szemben a nagy terhelésekre való szállításának egyszerűsége és gazdaságossága.

A felsorolt előnyökön kívül még számos, gazdasági és műszaki szempontból jelentős indokkal lehetne alátámasztani a folyékony tüzelőanyagú tüzelőberendezések terjesztésének szükségességét. Ezt az egészséges fejlődési irányt láthatjuk hazánk energiatermelésének eddigi és távlati fejlesztési terveiben is. 1960-évi össz-energiatermelésből még csak 6% jutott a folyékony tüzelőanyagokra, 1965-re 9,5%, 1970-ben pedig már 17%-os arányszámra várható.

Ez a nagyarányú fejlődés indokolja, hogy különös figyelmet fordítsunk az olajtüzelésű berendezésekkel, azok műszaki kérdéseivel, továbbá ezek tüzrendészeti, biztonságtechnikai kérdéseivel és előírásaival.

## Tüzelőolajok és fűtőolajok

Hazánkban az olajnak tüzelési célra való fokozott felhasználása az 1950-es évek elején kezdődött.

A közvetlen tüzelésre felhasználható, hidegen folyó olajokat „Tüzelőolaj” gyűjtőnévvel jelöljük; az előmelegítést igénylő olajokat pedig „Fűtőolajok”-nak nevezzük.

A két típus megfelel a magyar ásványolaj-feldolgozó ipar jelenlegi termelési és technológiai adottságainak. Ezek az adottságoknak a figyelembevételével állította össze a Magyar Ipari Minisztérium a „Tüzelő- és fűtőolajok” NIMSZ I. számú szabványát, amely a forgalomba hozható és tüzelési célra felhasználható ásványolajtermékeket tartalmazza (lásd táblázat):

Jellemzők	Tüzelőolajok				Fűtőolajok			
	háztart. TH-5/20	könnyű T-10/30	kénmentes TM-20/60	általános T-20/60	könnyű kénmentes FM-60/130	könnyű kénos F-60/130	közép F-85/160	nehéz F-100/180
Sűrűség 20 C°-on min.	0,820	0,820	0,900	0,900	0,930	0,930	0,940	0,940
max.	0,870	0,880	0,950	0,950	0,970	0,965	0,985	0,985
Viszkozitás								
20 C°-on max. cSt	12,0	30,0	—	—	—	—	—	—
50 C°-on max. cSt	—	—	30,0	30,0	—	—	—	—
100 C°-on max. cSt	—	—	—	—	35	35	76	100
20 C°-on max. E°	2,0	4,0	—	—	—	—	—	—
50 C°-on max. E°	—	—	4,0	4,0	—	—	—	—
100 C°-on max. E°	—	—	—	—	4,5	4,5	10	15
Dermedéspont max. C°								
télien	-5	-5	-5	-5	55	55	50	50
nyáron	5	10	5	5	55	55	50	50
Condradson-szám max. %	0,1	—	—	—	—	—	—	—
Kéntartalom max. %	1,9	2,0	1,0	2,0	1,2	3,0	4,0	4,0
Lobbanáspont min. C°	55	55	55	55	100	100	100	100
Hamutartalom max. %	0,02	0,2	0,2	0,2	0,5	0,5	0,5	0,5
Mech. szennyeződés max. %	Nyomokban	0,15	0,10	0,15	—	—	—	—
Vízartalom max. %	Nyomokban	0,5	0,5	0,5	2,0	2,0	2,0	2,0
Fűtőérték								
min. kcal/kg	10 000	9 800	9 800	9 800	9 500	9 500	9 400	9 300
max. kcal/kg	10 200	10 200	10 200	10 200	9 800	9 800	9 700	9 600

A szabvány — a műszaki követelményeknek megfelelően — megkülönböztet: háztartási-, könnyű-, kénmentes és általános tüzelőolajokat; valamint könnyű kénmentes-, könnyű kénos, közép- és nehéz fűtőolajokat. A különböző olajok típusjelzésére a szabvány rövidített jelzéseket, egy vagy két betűjelzést és egy törtszámot használ. A „T” minden esetben a könnyen kezelhető tüzelőolajokat, az „M” pedig a kénmentességet jelenti. A nehezen kezelhető, minden esetben előfűtést igénylő fűtőolajokat a szabvány „F” betűvel jelzi. A törtszám számlálója megközelítő értéket ad a termék lefejtéséhez, szivattyúzhatóságához szükséges olajhőmérsékletéről. A törtszám nevezője pedig hozzávetőleges tájékoztatót nyújt, hogy a termék milyen hőmérsékleten éri el a 2 E° viszkozitást, a jó porlaszthatóság értékének feltételét. (Pl. az „F”-85/160 közép-fűtőolajat a tároló tartályban kb. 85 C°-ra kell melegíteni, hogy szivattyúzható és 160 C°-ra, hogy jól porlasztható legyen.)

A táblázatban szereplő olajféleség felhasználási területi olajtüzelés gazdaságossági és műszaki követelményeinek lembe vételével a következők szerint lehet kijelölni:

TH-5/20 20 C°-on kb. 2 E° viszkozitású olaj;

Háztartási tüzelések, kiskonyhai berendezések, kis közepes kazánok; mezőgazdasági berendezések stb.

T-20/60 50°-on kb. 4 E° viszkozitású olaj;

Nagykonyhai berendezések, központi fűtések, kisebb kemencék, szárító berendezések.

F-60/130 100 C°-on kb. 4 E° viszkozitású olaj;

Nagyobb központi fűtőberendezések, közepes ipari kemencék, szárító berendezések.

F-85/160 és F-90/180 100 C°-on 20—45 E° viszkozitású olaj;

Nagy ipari kazánok, erőművi kazánok, nagy ipari kemencék stb.

(Folytatás)



gazdaságunk rohamos fejlődése, valamint a különböző ipatágakban bevezetett korszerűbb — de rendszerint tűzveszélyes — technológiák nehéz feladat elé állítják a tűzoltással foglalkozó szakembereket. A tűzoltóanyag-, textil- és faipar, valamint a különböző vegyipari ágak termelésének fokozódásával egyidejűleg a tűzveszély is nő az ektében. A tűzoltástechnikának tehát lépést tartania az ipar fejlődésével. A tűzoltástechnika fejlesztése érdekében — a vonatkozó szabványok előírásainak értelmében — forgalomba hozott olyan szabványos, sőt még a szabványban előírtaknál is jobb teljesítményű, korszerű tűzoltókészüléket, melyek közül egynek a használatát a legelőnyösebb kiterjedtebb tűzek oltására, több, kis teljesítményű tűzoltókészülékkel, és 250 kg-os porral oltó készülék is ilyen, yanakkor a szabványos, 50 kg-os készülék sorozatgyártása is megindult. Ez alkalommal az 50 kg töltetű porral oltó (MSZ 1037) használatát, kezelését, ellenőrzését és karbantartását is ismertetni.

### Műszaki leírása

A készülék két fő részből áll. Az egyik 0 kg oltópor befogására alkalmas emezből készült tartály, amely kettős rugalmas bronzsú és horgokerekekkel ellátott csövázás targoncára van felszerelve. A másik a hajtóanyagot (sűrített nitrogén) tartalmazó acélpalack.

A tartály hegesztett kivitelben készül. A nyomása 25 kp/cm<sup>2</sup>.

A tartály biztonságát 2 db, 17 atm. nyomásra beállított rugós biztosítószelvény szolgálja. A tartály alsó részén levő felszállító csatlakozók a 10 m hosszú, nagy nyílást kibíró gumitömlő. Végére műanyagból készült oltópisztolyt erősítettek. A targonca hátoldalán, védőköpenyben van a helyet a 100—110 atm. nyomású, nitrogénnel töltött acélpalack. A palackcsatlakozók a 10 m hosszú, nagy nyílást kibíró gumitömlő. Végére műanyagból készült oltópisztolyt erősítettek. A targonca hátoldalán, védőköpenyben van a helyet a 100—110 atm. nyomású, nitrogénnel töltött acélpalack. A palackcsatlakozók a 10 m hosszú, nagy nyílást kibíró gumitömlő. Végére műanyagból készült oltópisztolyt erősítettek.

A targoncán van a szerszámláda, a ckkupak és a fedélnyitó csöklük. A készülék töltete 50 kg „hidrofob” (P-oltópor, és kitűnően oltja az „E” (tűzveszélyes folyadék) tűzosztályba sorolt anyag-tűzét (MSZ 10 076), „G” jelű parázsolóporral töltve pedig az előbb felsoroltakat.

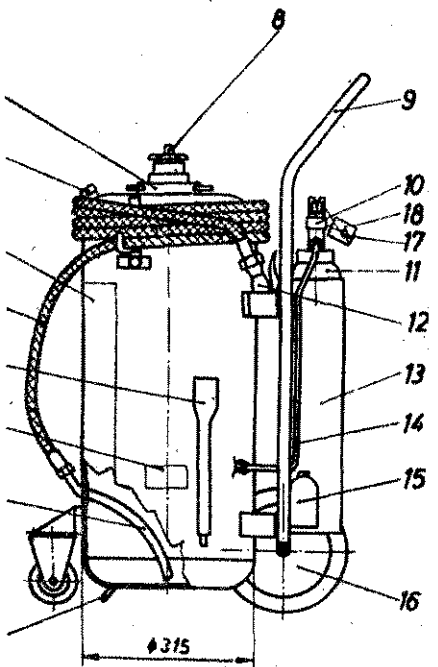

kon kívül az „A” tűzosztályba sorolt szilárd anyagok is olthatók vele.

### Adatok

Tartály-űrtartalma: 54 liter

A készülék bruttó súlya (töltve) kb. 125 kg

Működési nyomás: 15—17 kp/cm<sup>2</sup>

Működési idő folyamatos üzemeltetés esetén: 50—60 mp

A készülék teljes magassága: 1150 mm

Legnagyobb szélesség: 650 mm

Tartály-átmérő: 310 mm

Targoncakerék-nyomtávolság: 420 mm

A készülék mozgatásához 1 fő, működtetéséhez 2 fő szükséges. A tartály alsó részén hordozófogantyú is van, azért, hogy szükség szerint szintkülönbségű helyekre (lépcső, gépkocsi stb.) is szállíthatóak.

### A készülék kezelése

Oltáskor elcsavarodástól mentesen kell kifelé fordítani a tömlőt, majd a nitrogénpalack szelepkerekeinek forgató kinyitásával nyomás alá hozzuk a készüléket. Az oltópor ekkor fellazul a készülékben. Az oltást végző személy, miután kellő távolságra megközelítette a tüzet — a tömlő megmozdításából szerez tudomást a tömlő nyomás alá kerüléséről. Néhány másodperc múlva a pisztoly megnyitásával megkezdhető az oltás. A pisztoly nyitásával és zárásával szakaszosan is olthatunk a készülékkel.

A biztosító szelep a felesleges gáz kikapcsolásával automatikusan megszünteti a működést, és esetleg fellépő túlnyomást.

A tűz oltása után megvárni kell egy bizonyos ideig, hogy meggyöjódjunk: a lángok fellobbanak-e újra. Ilyen esetben az oltást végző személy kb. fél percenként egy pillanatra megnyitja a pisztolyt azért, nehogy a tömlőben levő oltópor összemörödjön benne.

Az oltás befejezése után — amennyiben még por maradt vissza a tartályban — a készülék vízszintes állapotba történő lefektetésével nyitott oltópisztollyal kell elvégezni a nyomásmentesítést.

### Újratöltése

A kitisztított tartályban (1 mm-nél nagyobb lyukbőségű szitán át) betöltünk 50 kg oltóport. A tömlőt leszereljük a készülékről és kifúvatjuk. Csak a kifúvatott tömlőt szabad a tartályra visszaszerelni, mivel csupán így biztosítható újabb működtetés esetén a szabad poráramlás.

Az 50 kg-os porral oltó főbb részei:

1. zárófedél — 2. biztosítószelvény II.
3. matrica — 4. tömlő — 5. fedélkulcs — 6. felszállítócső — 7. hordozófogantyú — 8. biztosítószelvény I. — 9. targoncafogantyú — 10. hajtóanyagpalack-szelep — 11. hajtóanyagpalack — 12. pisztolyzáras lövőke — 13. palackvédő köpeny — 14. hajtóanyagvezető-cső — 15. védőkupak — 16. targoncakerék — 17. fémlemez-zár — 18. ellenőrzőlap

Az 50 kg-os porral oltó készenléti helyzetben

Ezután eltávolítjuk az üres palackot és helyette 100—110 atm. nyomás alatt levő töltött nitrogénpalackot szerelünk fel.

A zárófedél felcsavarásával és erőteljes meghúzásával, valamint a tömlő felcsavarásával befejeztük az újratöltést és a készülék készültégi helyre állítható.

A zárófedeleket és az előzőleg már manométerrel ellenőrzött nitrogénpalack szelepeket vékony huzallal vagy spárgával le kell kötni és fémlemez-zárral, valamint műbizonylattal kell ellátni.

### Ellenőrzése

A készüléket az MSZ 9780 szabvány előírásainak figyelembevételével kell ellenőrizni, vagyis:

- a készülék sértetlenségi állapotának ellenőrzése (használati utasítás és az adatiábra olvashatósága, nincse horpadás a készüléken, nincse túlzószódás a tartály stb.);
- a nitrogénpalack nyomásának manométerrel való ellenőrzése (100—110 atm.);
- a tömlő lezserelése és nyitott oltópisztollyal a szabad légáramlás átfolyásának ellenőrzése (ha a tömlőben oltópor van, azt rázással vagy kifúvatással el kell távolítani belőle);
- az oltópisztoly tökéletes nyitásával és zárásával ellenőrzése;
- zárófedél lecsavarás és a készülékben levő oltópor állapotának szemrevételezéssel való ellenőrzése. Csomósodás mentességének ellenőrzése kézi megkavarással és legalább egy marékpalackal a tartályból történő kivétel alapján;
- biztonsági szelepek nyithatóságának ellenőrzése a szelepszakaszos irányban történő meghúzásával;
- a leszerelt alkatrészek, tartozékok visszaszerelése után a fémlemez-zárak és műbizonylatok felerősítése.

A készüléket csak az arra kijelölt és vizsgabizonyítvánnyal rendelkező személyek ellenőrizhetik.

Előzetes megállapodás alapján a készülék rendszeres ellenőrzését és szükség szerinti karbantartását vállalatunk is elvégzi.

Fábián Sándor  
gépészmérnök

„E” Fémlemez-zár Művek  
Tűzoltókészülékek Gyáregysége

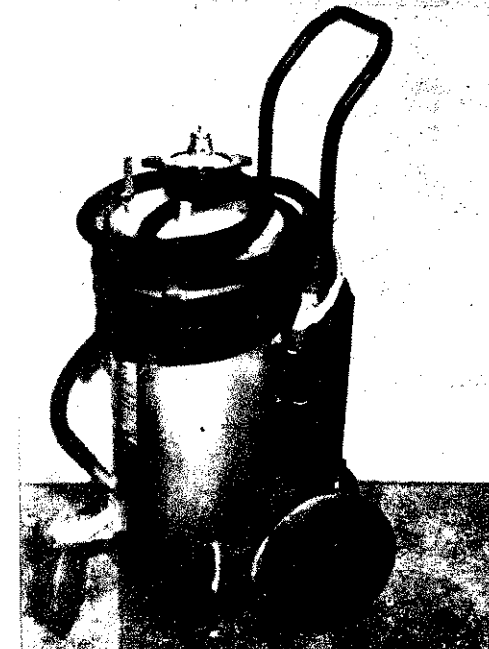

# A tűzoltókészülékek múltjáról

A tűz évszázadokon át a városi települések legnagyobb ellensége volt. A városfalak nagyrészt biztos védelmet nyújtottak az országot előzőlő ellenséges hadakkal szemben, a tűzvész ellen azonban nem volt védekezés. A pusztító tűzvész, mivel terjedését megakadályozni nem tudták, egész városokat döntött romba. A régi időkben tűzoltásra többnyire vizet használtak, s azt vedrekben adták kézről kézre az emberek, a folyótól vagy pataktól egészen a tűz színhelyéig. Nem csoda tehát, ha ilyen körülmények között például olyan híres város, mint Bukarest, ötszáz éves fennállása alatt sokszor vált a lángok martalékává.

Az emberek már régen gondolkodtak azon, hogy milyen eszközökkel akadályozhatják meg a keletkező tűz terjedését. Az első szállítható tűzoltókészüléket egy külföldi feltaláló (neve nem ismeretes) mutatta be a minden új iránt érdekfűző I. Péter orosz cárnak. A készülék vízzel töltött hatalmas tartályból állott, amelynek közepén puskaporos töltés volt elhelyezve. A feltaláló elképzelése szerint a puskapor robbanása következtében kiömlő víznek a tűz elfojtását kellett volna eredményeznie.

Az érdekes kísérletre a cár jelenlétében 1723 telén került sor, Moszkvában. A városkapun kívül felgyújtottak egy épületet, s a puskaporos-vízes tartályt, meggyújtott kanóccal, az égő ház közelébe görgették. A kísérlet színhelyét megfelelő távolságból sokan vették körül. Amikor a puskapor felrobbant, a tartályból kifröccsenő víz hideg zuhannyal öntötte le a körülállókat, s mire azok felocsúdtak a csodálkozástól, a lőporfüst is oszladozni kezdett. Ekkor látták, hogy az égő háznak hűlt helye van, a robbanás valóságosan eltörölte a föld színéről.

Ezután teljes évszázadig nem történt újabb kísérlet. A XVIII. század húszas éveiben született a következő javaslat a

ház belsejében keletkező tűz „biztos” elfojtására:

A feltaláló füstfejlesztő anyagot készített, amelyet a hozzá csatolt utasítás szerint jól lezárt ablakokkal és ajtókkal, az égő helyiség közepén kellett meggyújtani. A feltaláló azt ígérte, hogy a keletkező füst teljes biztonsággal elfojtja majd a tüzet, a találmány azonban nem vált be.

A XX. század elején született meg a mai tűzoltó készülékek őse — egy véletlen következtében.

Loran, bakui mérnök, aki egyébként egy középiskola fizikatanára is volt, egy alkalommal köoolajjal végzett kísérletet laboratóriumában. A kísérlet során egy véletlenül eldobott gyufa lángja tüzet okozott és meggyulladt a vederben levő köoolaj. A megjedtt tudós, mivel nem volt más kéznél, a tűzre öntötte egy egész sörösüveg tartalmát, mire a lángok kialudtak.

Nem sokkal később Loran nyilvánosan is bemutatta felfedezését — a habosított tűzoltási eljárást. Nagyon érdekes a bemutatató története. A helybeli tűzoltóaktanya udvarán petróleummal hatalmas tüzet gyújtott, majd két hordó sört végighengergetett az udvaron, hogy sok habja legyen, majd a habos folyadékot ráöntötte a tűzre. A kísérlet sikerült.

Ez volt lényegében a mai korszerű tűzoltási eljárás elődje, amit sikeresen alkalmaznak a tűzoltók jelenleg is, persze továbbfejlesztett formában, magas színvonalon.

Loran, orosz mérnök szabadalmát számos ország megvásárolta. A későbbiekben már a sört, amelyet ilyen célokra használtak, Lorentina néven hozták forgalomba.

A második sikeres bemutatóra Pétervárott került sor, ahol a mérnök habosított eljárásával — 14 másodperc alatt sikerült a tüzet eloltani.

(A Technika Mologyozsi cikke alapján)

## A láng és a súlytalanság

NÉHANY ÉVTIZEDDEL EZEDELŐTT különös kérdésel fordultak Einsteinhez, a világhírű fizikushoz és matematikushoz: Mi történik az égő gyertya lángjával a súlytalanság hatása alatt?

A híres fizikust igen meglepte a feltett kérdés. Arra gondolt, hogy a láng keletkezése, a lángban végbe menő légcseré, a konvekciós légáramlás — mindez szorosan összefügg a ne-

hézkedéssel. Rövid töprengés után megadta a választ: „A láng kialszik” — mondotta. Einstein azonban tévedett.

A KÖZELMÚLTBAN K. Klusius svájci fizikus kísérletileg ellenőrizte Einstein kijelentésének helyességét. A laboratóriumi körülmények között végrehajtott kísérlet során a gyertyaláng nem atudt el, csupán a formája változott

meg. Gömbalakúvá vált és a tökéletesebb égés következtében elvesztette fényét, kékes színű lett, mint a Bunsen-lámpa oxidáló lángja.

A SZAKÉRTŐK SZERINT tehát az űrhajósoknak nem érdemes gyertyát vinni magukkal a világűrbe. Mert ha a súlytalanság állapotában nem is alszik el a lángja, a fényességével nemigen lehet olvasni.

# Egy érdekes tűzoltó kísérlet

## A formilacetál

A Zalaegerszegi Erdőkémia Gyára tavasz folyamán feladatuk a Egyesült Gyógyszer és Tápszergyár még nem hasznosított melléktermék további feldolgozását. Az ún. forrlos anyalúgból desztillálással nyeformilacetált. A lág összetétele:

formilacetál	3%
klórbenzol	3%
etilalkohol	1%
víz	1%

Lobbanáspontja + 22 C°. Tekintettel a feladat csak részleges, vagyis a meghatározott formilacetált kell lenni, ezért a gyantaüzemben nagy segítség tűzveszélyes anyag marad, ez egyelőre még nem kerül további használatra.

A visszamaradó anyag (üstmaradék) megnövelte az egyébként is meglévő tűz- és robbanásveszélyt, és súlyos gondokat okozott az üzemenek. Összetétele ugyanis:

klórbenzol	6%
formilacetál	1%
víz	1%

Sürgőssé vált tehát az anyag elszívása, illetve megsemmisítése.

Az üzem vezetője az anyag elszívására alkalmas hely kijelöléséhez az I. osztályú rendszertől kért segítséget, mindentől távol levő területet jelölt ki erre a célra.

Tekintettel az anyag tűzveszélyességére, és előfordulásának gyakoriságára, elhatároztuk, hogy előzetes kísérleteket végzünk. Ezek a célunk, hogy megismerjük az anyag sajátosságait, s meghatározzuk a legjobb oltási módszert.

## Legjobb léghabbal

A kijelölt helyen először 50 db res hordóból klórbenzolos üstmaradékot öntöttünk ki, és meggyújtottuk. A hevesen, nagy lánggal, s főleg füsttel égett. A láng és a fekete füst oszlopszerűen tört fel 100—150 cm magasba, és ott kezdett szétterjedni égéstermék az atomrobbantás füstgombáihoz hasonlítottak. Határozottan keletkezett, úgyhogy csak 4—5 méterre közeledhettünk meg a tüzet.

Először vízzel kíséreltük meg az oltást. Az anyag azonban a kötött sugárnyalomból víztől fröcskölt. Ezt követően tömlőn folytattuk rá a vizet. Miu-

vittünk az égő anyagra, lassacskán lent az égés intenzitása, ugyanis állapítottuk, hogy a kérdéses anyag lya nehezebb a víznél, vagy legalábbonos vele! A víz ezért a felszínén hegedett el, és az égés nem szűnt meg en ugyan, de egészen lecsökkent. Ezismét anyagot öntöttünk a tűzfelüfelszítottuk a tüzet. Most vízködcsisereáltuk meg az oltást.

lb vízködsugarat szereltünk. Teljesen fogtuk velük a kb. 5 × 5 méteres, iszerű földmélyedésben égő anyagot. *dsugárral oltás azonban nem vezetett nényre, úgyhogy habbal próbálkoz-* Habfolyatóval irányítottuk a tüzre. perces habfolyatás után a heves égés hagyott, majd a 9. percben végleg zúnt. *A léghab bizonyult a legeredesebb oltóanyagának.*

üzem még két esetben égetett, de gy alkalommal már 100—100 db 200 s hordó anyagát egyidejűleg gyújtotneg. Élve a lehetőséggel, mindkétszer oltási kísérletet végeztünk tapaszterezés céljából. Az utolsó égetéskor em 2 db 200 literes hordót adott arogy felrobbantuk őket. Megfelelő óvkedések után a kiöntött, de még nem anyagban elhelyeztük a két hordót. Az tele volt, a másikat csak 1/4-éig tölt meg, majd meggyújtottuk az anya-

Biztonságos helyről figyeltük a hordók reagálását a hő hatására. és pontosan mér-tük az időt. 3—4 perces, mindentoldalú erős lángolás után kezdtek eldeformálódni (púposodni), majd az 5. percben az 1/4-éig töltött hordó nagy durranással felrobbant. *A robbanás ereje a két végét, vagyis a fenékrészeket szakította fel, a benne levő anyagot pedig kifújta és meggyújtotta.*

A teli hordó nem robbant fel. A gyújtástól számított 8 perc elteltével, a benne keletkezett nyomástól, az egyik végén, erős sziszegő hang kíséretében kb. 200 mm Ø lyuk keletkezett rajta. A lyukon át a nyomás sugárban lövellte ki az anyagot, amely egyidejűleg meggyulladt és láklyaszerűen égett. Ezt a hordót nem is érte más változás. Tartalma a már említett módon távozott és a szabadban égett el.

### Tanulságok

Az égetés, illetve az ennek kapcsán végzett kísérlet alapján a következőkben összegeztük a tapasztalatainkat:

1. Legeredményesebben léghabbal lehet oltani a klórbenzolos üstmaradék, mint tűzveszélyes folyadék esetleges tüzeit. Vég-ső esetben azonban *vízzel is lehetséges az oltás.* Ugyanis az anyag fajsúlya valamivel nehezebb a víznél vagy azonos vele, ezért a víznek a tűzfelületre történő ráfolyatása is teljesen lecsökkentti, illetve el is oltja a tüzet. Az égő felületre természetesen *nem sugár alakban kell rávinni a vizet, hanem szó szerint — ráfolyatással.* Legcél-

szerűbbnek látszik, ha nyílt tűz során sugárcső felhelyezése nélkül egyszerűen a tömlőkön át, tartálytűz esetén pedig habfolyatóval ömlesztjük a vizet.

2. Hordós tárolókban keletkezett tüzek oltása esetén a tárolt anyag akár ásványolajtermék, vagy más tűzveszélyes folyadék, *az üres, illetve a félig telt hordók* jelentik a legnagyobb robbanásveszélyt az oltást végzőkre. A tele hordók csak másodsorban veszélyesek. A robbanások a lánghatásnak (hőnek) kitett hordókban üres, vagy csak részben megtöltött állapotuk esetén 5—8 perc elteltével, míg a telt hordóknál 8—10 perc múltán várhatók. A robbanást általában megelőzi a hordó vetemedése (púposodása).

3. A robbanás ereje (200 literes acélhordókat figyelembe véve) két végén szakítja fel a hordót. Az egész hordót általában nem tépi darabokra. Mentéskor ez feltétlen figyelembe veendő. A hordó hengeres felületénél állva a *robbanásból származó veszély kisebb, mint a végeinél.*

A kísérletsorozat, anélkül, hogy a tűzoltás során a teljességre törekedtünk volna, elősegítette egészségünk ütőképességének fokozását, taktikai felkészültségének növelését. Hozzájárult ahhoz, hogy elvtársaink — mint „olajos” vidéken szolgálatot ellátók — a tűzveszélyes folyadékok oltásával kapcsolatban tanultakat, a gyakorlatban is hatásosan alkalmazhassák.

Dr. Hajas Gyula  
tű. szds.

## Néhány szó a gyógyszer fogyasztásról

**MIND ÚJABB, ERÉLYES HATÁSÚ GYÓGYSZEREK** kerülnek a betegségek elleni küzdelem fegyvertárába, és ennek eredeként lehetővé válik sok súlyos, sőt pár évvel ezelőtt még osnak számító betegség gyógyítása. Súlyos betegségek esetén hatású gyógyszerek szükségesek, de csak pontos adagolással vosi ellenőrzéssel tölthetik be valóban a szerepüket. Túlságoagy adag gyógyszer bevétele azonban még halálos is lehet, csak az előírtnál hosszabb ideig tartó szedése. Ezzel szemben

kis adagban vagy szükségesnél rövidebb idejű gyógyszer s jóformán hatástalan, s ráadásul a gyógyítás esélyeit is a azzal, hogy a kórokozók hozzászoknak az ilyen kis adaghoz, gy, később már megfelelő gyógyszer adagolással sem pusztók el. A gyógyszer adagolás beállítása tehát csakis az orvos ata lehet! És ez nagyon fontos alapelv, hiszen kizárólag az s előírása szerint szedett gyógyszer érheti el a kívánt hatást. z persze csupán egyetlen szempont a sok közül, mivel ami az betegnek használ, az esetleg a másíknak ártalmára van. Az or, a tápláltsági és fejlettségi állapot, a kiállott betegségek, lott betegség és társbetegségei a nem ritka egyéni túlérzé-ég mind-mind közrejátszanak abban, hogy az orvos milyen kkkora adag gyógyszert rendel még ugyanazon baj esetén is. tünetek sokfélesége és színessége, vagy esetleges azonossága szolgálhat diagnosztikai alapul a laikus számára. Ezért orvosi ás nélkül ne szedjünk gyógyszereket, és ne is rendeljünk nagunknak, sem másoknak, vagy ami a legrosszabb, ne szede-e a saját régebbi orvosságainkat vagy más valakinek korábbi ségéből megmaradt gyógyszereit.

kórosan gyógyszert fogyasztók egyik részével már foglal-unk, vagyis azokkal, akik az orvos mellőzésével, öndiagnózis-önkezeléssel élnek. Ha szerencsések, akkor nem ártanak túl-án maguknak, vagy legalábbis pillanatnyilag nem derül ki ytelen gyógyszer szedésük káros következménye. De gyakran ísszák meg ilyen könnyen...

**ÜLTÖTT VAGY INDOKOLATLAN GYÓGYSZER SZEDŐK-** tartjuk azokat a betegeket, akik heteken, hónapokon, sőt éve-át feleslegesen szednek bizonyos orvosságokat, főleg éde-atókat és fájdalomcsillapítókat. Gyakran olyan nagy meny-iben szedik ezeket a tüneti kezelést szolgáló gyógyszereket,

hogy ez már nem is olyan túl hosszú idő alatt súlyos következményekkel járhat. Csupán egyetlen példát említek. A majdnem minden fájdalomcsillapítóban megtalálható phenacélin, bizonyos mennyiségen túl, súlyos idegrendszeri, vérképzési és vese károsodásokat okozhat, márpedig az ilyen betegségek következményei jóval súlyosabbak egy mindennapos ideges fejfájásánál. Ez is bizonyítja, hogy a túlzott és indokolatlan gyógyszer szedés nagy fokú felelőtlenség saját magunkkal szemben. A mértéktelen gyógyszer fogyasztók általában otthon halmozzák az orvosságokat, hogy ezzel hosszabb időre biztosítsák kedvenc gyógyszerüket akkor is, ha esetleg valamilyen okból kifolyólag nem juthatnának hozzá. Az ilyen meggondolatlanúság miatt a gyermek is könnyen hozzáférhet az orvossághoz, aminek súlyos következményeire külön szeretném felhívni a figyelmet. De úgy is joggal felvetődik a felelőtlenség kérdése, hogy a gyógyszer pazarlás miatt esetleg olyan betegek nem juthatnak hozzá idejében az orvossághoz, akiken el-lenkező esetekben segíteni lehetne. A probléma népgazdasági vonatkozásai is igen lényegesek.

Államunk minden eszközzel biztosítja a betegek lehető legmagasabb színvonalú gyógyszer ellátását, méghozzá csekély ösz-szegű térítés ellenében, sőt súlyos esetekben teljesen ingyenesen. Egészségünk megőrzése céljából a legmodernebb gyógyszereket is igyekszik beszerezni. Mindez évenként emelkedő összegben sok millió forint kiadással jár. Míg 1949-ben a gyógyszerkiadások ösz-szege 134 millió forintot tett ki, addig tavaly az egymilliárd forin-tot is meghaladta. A gyógyszerellátás mind szélesebb körű kiter-jesztése és egyre tökéletesebb megvalósulása csupán részben indokolja ezt az emelkedést. Az említett összeg jó része kétségkívül a divatos gyógyszerpazarlás miatt terheli népgazdaságunkat.

**NEM HANGSÚLYOZHATJUK ELÉGÉ** tehát, hogy csak olyan gyógyszert szedjünk, amelyet az orvos szükségesnek vél be-tegségünk gyógyítására. Mindenkor tartsuk meg az orvosság beszedésére adott utasításait. Ne veszélyeztessük a magunk és mások egészségét indokolatlan gyógyszer szedésünkkel, és ne károsítsuk meg vele a népvagyont, hiszen az mindannyiunk jólétét szolgálja.

DR. NAGY LAJOS  
ro. szds.



## Tűz- és káresetek

Dohányoztak a pajtában, majd az égő cigarettavégeket a szalma- és nádhulladékra dobták Szigeti István és Kovács Árpád 9 éves gyermekek július 12-én, a Győr megyei Hegyközségben. A tűz következtében a 10x10 m-es, s egy másik, 14x6 m-es nádfedésű pajta, 3 db vetőgép és egyéb mezőgazdasági gépek elégették. A kivonult egység 5 db E sugárral működött, 35 000 forint anyagi kár keletkezett.

Nyílt láng használatától meggyulladt a lakóépület kamrájában tárolt benzín Maklár községben, július 12-én, és egy 10x8 m-es lakóépület tetőzete leégett, továbbá megsemmisült 25 db különböző méretű gépszij. A tűz következtében Páp Gyula 42 éves traktoros égési sérülést szenvedett. A kivonult egység 3 db E sugárral dolgozott; anyagi kár 14 600 forint.

Az út menti fának rohant és felborult a 19. sz. győri AKÜV üres oxigén palackokkal megrakott tehérgépkocsija július 16-án, az 1-es számú főközlekedési úton, a 101-es kilométerkönel. Németh József 31 éves gépkocsivezető életét veszítette. Zoródi József 58 éves kiserőt pedig sérülésekkel szállították kórházba. A kivonult egység nevezeteket a gépkocsi roncsai alól kiemelte, és a keletkezett forgalmi akadályt megszüntette.

Motoralkatrészeket mosott benzinen és közben cigarettára gyújtott ifj. Szulok István tiszakécskei lakos, július 16-án. A belobbant benzintől egy fészter nád- és kukoricaszárbból készült tetőzete elégett. Ifj. Szulok István III. fokú, Kiss Antal pedig II. fokú égési sérüléseket szenvedett. Az anyagi kár jelentéktelen.

Kéményből kipattant szikrától leégett egy 20x10 m-es földszintes lakóépület nádfedésű tetőzete Fejér megye Hantos község, Világospuszta területén, július 18-án. A kivo-

A XIV.—XVI. kerületi parancsnokság beosztottal is erősen készülnek a szerelési versenyre

A szőlőigeti tűzoltók oklevelet és pénzzutalmat kaptak, Dunafalván pedig kitüntetésekkel adták át öt község önkénteseinek árvízvédelmi munkájukért



## Külföldi hírek

Egy akna felrobbanása közben tűz ütött ki az algériai határon. A tűz a hírel több ezer hektár erdőt elpusztított. Az aknák még a nemzeti dító harcok idejéből maradtak mentén.

Nagy tűzvészek pusztítottak az északkeleti részében főleg a kiváló termőföldű környékén, valamint az délkeletre levő térségben kárt, óriási területen megsemmisítve a termést és az erdőket. Franciaországi katonai segítségét is kérték.

Ismét nagy tűz ütött ki a Riviérán. A közelmúltban egy nagy erdőtüz, amely oltóknak szinte emberfele kával sikerült eloltaniuk. A tűz most ismét fellobbant óránként 100 kilométeres szélességgel. Levandou környékén mintegy 1500 tűzoltó, katonák és gerészek küzdött a hatalmas tüzzel. A tüzoltás során egy katona súlyos égési sérülést szenvedett.

Árvíz okozott a tartományban Honshu japán szigetén. A mentési munkálatok során a tengeri hadsereg is aktívan részt vett.

Árvíz pusztított Dél-Amerikában, amelynek mentési munkálatokhoz a tűzoltóság és a műszaki csapatok is eredményesen közreműködtek. A hivatalos jelentések szerint az ember életét veszítette, a kárt több mint 50 pedig hajléktalanok száma megközelíti a 200 000-et.

Felrobbant egy olajvezeték kőben és nagy tüzet okozott. A személy meghalt, többen megsebesültek.

# HÍREK

nult egységek 6 db E sugárral működtek. A tűz 42 200 Ft-os kárt okozott.

Kigyulladt a makói AGROKER Vállalat lerakata Hódmezővásárhelyen, július 25-én. Égtek a nyílttéri tárolóban raktározott mezőgazdasági gépi felszerelések. A vizsgálat megállapította, hogy a Makóra haladó 8462 számú tehervonat mozdonyának szikrája a vasúti töltés melletti árokban az olajszennygyűződést meggyújtotta, s a tűz átterjedt a raktárra. A kivonult egységek 6 db E sugárral működtek. Az anyagi kár kb. 100 000 Ft.

Tűz keletkezett a Hortobágyi Állami Gazdaságtelepi kerületi üzemegekben, július 28-án. Égett egy 20x30 m-es furnér fődemű raktár tetőzete, 1009 q lucernadara, kb. 54 000 db papírzsák stb. A kivonult egység 9 db E sugárral működött. Az anyagi kár 507 200 Ft.

Robbanás történt augusztus 7-én a Dunai Vasmű Kokszevegészeti

gyárrészlegében, az elektromos tisztítótornyon végzett javítás közben, amelynek következtében a kiömlő gáz meggyulladt. A kivonult egységek 21 db sugárral működtek. 5000 Ft anyagi kár keletkezett.

## Villámcsapás-tűzek

Július hónapban ismét több, jelentős kárral járó, villámcsapás okozta tüzesetről érkezett jelentés. 16-án Szabolcs megye Nyírtét községében, a Rákóczi Tsz egyik építés alatt álló dohánypajtájába csapott a villám és 46 400 forintos kárt okozott. 17-én Tolna megyében, a Szekszárdi Állami Gazdaság Leperdpusztai üzemegekben egy nádfedésű, szerfás juhgyályt gyújtott meg, elpusztítva 402 juhot, 119 400 Ft-os kárt okozva. 20-án a Fejér megyei Csákberényben, a Rákóczi Tsz-t károsította meg 256 000 Ft erejéig, megsemmisítve a birka-hodályt és 920 db birkát. Ugyanezen a napon Békés megye Endrőd községében egy sertésfiatort bántott bele, elpusztítva 50 db hat hetes malacot. Itt 98 400 Ft kár keletkezett. 23-án a Baranya megyei Mágocs községben, a Varjútanán egy 60x76 m-es szalmakazlat lobogó bantott lángra és okozott 68 000 Ft kárt.

# MEGJEJTŐS

VIZSZINTES SOROK: 1. Ebben a számunkban ezzel foglalkozunk. 14. Kiteszem. 15. Írott gyűjtemény (névelővel). 16. Zamat. 17. Világtalan. 19. Férje. 20. Állatalkás. 21. Női név. 23. Létezik. 26. Régi név. 28. A női név. 30. Végtag. 31. Vendégül lát. 33. Az elemet. 34. Vidékről jön. 35. Fűszer. 36. Kutyafajta. 38. Orosz helyeslés. 39. Hangtalan lett. 41. Bortermő vidék. 43. Három hosszú magánhangzó. 45. Német előjáró szó. 47. Győri sportgyesület. 48. Menyasszony. 49. Hangtalanul tárol! 50. Szeszes ital. 51. Rokkon. 53. ... diákok. 55. Engemet, latinul. 56. Nagy uralkodó volt. 58. Írott küldemény. 61. A negyedik terem egyik témaköre.

FÜGGŐLEGES SOROK: 1. Vonatköz névmás. 2. A kiállítási termék száma. 3. Légüres tér. 4. Nem tiszta. 5. Polyó. 6. Vissza; állatalkás. 7. Hangtalan téma! 8. Most van. 9. Férfi név. 10. Zsirban látható! 11. Kutyának van. 12. Házállat népszerűen, vissza. 13. A szív izomfala. 18. Szilágyi Margit szobor-kompozíciója a lovasszereteket ismertető anyagból. 22. Rag. 24. Azonos mássalhangzók. 25. Vércsatorna. 27. Fának van. 28. Azonos magánhangzó. 29. É. 31. Tető. 32. Skálahang. 36. Vissza; vedd! 37. Akadályoz! 39. Bokron látható. 40. Allóvíz. 42. Enekszámok. 44. Másoló (vissza). 45. Diplomás. 46. Női név. 52. Lakatol. 54. Öv. 56. FT. 57. Tetejére. 59. Mint 51. 60. Folyadék.

Figyelem! A rövid és a hosszú magánhangzókat nem különböztetjük meg.

Megjejtésül az alábbi sorokat kell

beküldeni; vízszintes 1., 61., függőleges 2., 18.

Be kell küldeni továbbá a pontokkal megjelölt kockákban levő betűkből összeállítható szót, mely a második terem egyik témaköre (hiányzó betű = P).

Megjejtési határidő: 1965. szeptember 20.

K. I.

A 8. számban megjelent kereszt-

rejtvény helyes megfejtés kezdő: ALEXANDRIÁBAN, DERY MÚZEUM. A BÖRV A pontokkal megjelölt megjelölt nagykörösi tor VIGYÁZÓ.

Könyvjutalmat nyertek: zsef, Szeghalom; Farkas I. újszallas; Tóth Imre, Hódmezővásárhely; Varga Károly, Kaja. A nyereményeket postán

1	2	3	4	5	6	7	8	9	10	11	12
14							15				
16			17				18		19		
	21	22			23	24		25		26	27
28				29		30				31	
33										34	
				35		36		37		38	
39		40			41	42		43	44		45
47					48			49			50
51				52		53					54
		56		57				58		59	60
61											



# SPORT

## Népes mezőny a középfokú bajnokságon

**SUSZTUS 9-ÉN**, az Újpesti Megyeri úti stadionjában zték meg a budapesti tűzoltók főfokú atlétikai bajnokságát. A jóval többen indultak, mint az előző években, amiből egy-kettőre is követhetettünk, hogy irtal megszereshető gyorsasági állóképességet a kiképzés nagyon fontos feltételének sik egységeinken.

Ietetlen azonban, hogy olyan létszámú parancsnokságok, az I.—II.—XII. és a X. kerületi versenyzővel sem selték magukat, holott a helyés a pontos időpontot jó előre ték a parancsnokokkal.

budapesti parancsnokság szolés kiképzési osztályát dícséti a rendezésért. A nagy létés résztvevő ellenére folyamás és gyorsan bonyolította le a nyszámokat.

néhány jó eredmény is szűnégis inkább csak küzdelem tezte a versenyszámok többé. Ez elsősorban a felkészülés osságainak tulajdonítható. Néversenyszámokban viszont így n érdekés és szoros küzdelmet tunk.

**ÁTOTTAK ALAPJÁN** egyénis ki kell emelnünk néhány evő jó teljesítményét. **Oláh** 7. tiz. a 800 és az 1500 m-es ban is győzött, **Szabó Imre** pedig 100 m-en második, 400-dig első lett, és tagja volt az I.—VII. kerületi parancsnokx100-on győztes csapatának. A igró **Ladocsi József** hdgy. is, nála jóval fiatalabb vetélymaga mögé utasítva szerezte a győzelmet.

00 m-es, 400 m-es és a 4x100 váltófutás hozta a legszorosküzdelmet, de a 4x800-as csais jó állóképességről tettek ágot.

### GYES SZÁMOK GYŐZTESEI:

m-es síkfutás: **Rádi Károly** (III.) 12.2 mp.  
m-es síkfutás: **Szabó Imre** (V.—VI.—VII.) 59.6 mp.  
m-es síkfutás: **Oláh István** (I.) 2.16 p.  
m-es síkfutás: **Oláh István** (I.) 4.52 p.  
m-es váltó: V.—VI.—VII. ker. ta (**Szabó, Molnár, Budai, Pék** litásban.) 53.4 mp.-cel.  
0 m-es váltó: **CSVF** csapata, **Baski, Szatmári, Halász** litásban.) 10.08 p.-cel.  
asugrás: **Varga István** örv. 155 cm.  
ugrás: **Ladocsi József** hdgy. (kikötő) 536 cm.  
főkés: **Vakulya Jenő** örgy. 12.09 m.

számában is első **Oláh** tizedes, nég második, de a finisben erősiteni tudott



**Gránát dobás:** **Varga István** tiz. (XI.) 64.50 m.



**Lendületes roham, jó elugrás** jellemezte a biztos győztes **Ladocsi** hdgy. versenyzését

### A PARACSNOKSÁGOK KÖZÜTTI PONTVERSENY:

1. XI.	41 pont
2. V.—VI.—VII.	40 pont
3. CSVF	35 pont
4. IV.—XV.	28 pont
5. Szabadkikötő	27 pont
6. III.	20 pont
7. VIII.	19 pont
8. XX.	15 pont
9. XIV.—XVI.	13 pont
10. XXII.	10 pont
11. XVII.	8 pont
12. XIII.	5 pont
13. IX.	1 pont

P. L.

### Hat győzelem

Szép eredménnyel járt, hogy önkéntes jelentkezés alapján a kiskvárdai parancsnokság valamennyi beosztottja részt vett az alapfokú bajnokságon. Ennek is köszönhető, hogy a középfokú BM bajnokság során kilenc szám közül hatot a kiskvárdai tűzoltók nyertek meg.

**Bartha Béla** tiz. a 100 m-es, 400 m-es és 800 m-es síkfutásban, valamint távolugrásban győzött. **Szaniszló Lajos** tiz. pedig súlylökésben és magasugrásban szerzett első helyezést. A röplabda tornát ugyan csak a tűzoltók nyerték meg.

**Vakulya Jenő** örgy., a súlylökés első helyezettje



Az alapfokú bajnoksággal egyidőben megtartott **Kilián Hadi** Torna versenyen személyi állományuk egy aranykoszorús, két arany, nyolc ezüst, négy bronz és öt vas jelvényt szerzett.

### A Tűzoltó Dózsa őszi felkészülése

A Tűzoltó Dózsa csapata július 13-án kezdte meg a felkészülést az őszi bajnoki idényre. A felkészülés 21 edzésből állt, közte négy barátságos mérkőzéssel. Ezek közül kettőt megnyertek, kettőt elveszítettek.

#### A MÉRKŐZÉSEK EREDMÉNYEI:

Vasas-Kábel—Tű. Dózsa	0:7
IKARUS—Tű. Dózsa	3:1
Pilisvörbány—Tű. Dózsa	1:3
Szekszárdi Dózsa—Tű. Dózsa	2:3

Az első edzőmérkőzést — **BLASZ** I. oszt. csapat ellen — imponáló fölényrel, igen jó csatárjátékkal, nagy gólaránnyal nyerték meg. Góllövők: **Galtica** (3), **Lajos, Kázmér** (2) és **Konkoly**. A jó alapozásnak is nagy szerepe volt az eredmény elérésében. A csatársorból különösen **Kázmér** és **Lajos** tűnt ki önzetlen és eredményes játékával.

Egy héttel később, az **NE II-es IKARUS** elleni, 3:1 arányú vereséggel végződött mérkőzés inkább erős iramot és küzdelmet hozott. Csatárainknak nem volt szerencsésük a góllövésben; sok helyzetet kihagytak. Ennek ellenére a döntetlen igazságosabb lett volna, miután csapatunk egyenlő ellenfélnek bizonyult, és különösen az első félidőben ötletebben és stílusosabban játszott ellenfelénél.

A harmadik mérkőzésen egy **NE III-as** együttes ellen nagyszerű csapatjátékkal, **Vil, Nagy** és **Konkoly** góljával, simán győztünk. Itt különösen **Kittrich, Papp** és **Kázmér** emelkedett ki jó játékával.

A Szekszárdi Dózsa elleni barátságos mérkőzés színvonalas, jó iramú játékot hozott Szekszárdon. Mindkét fél igen ötletelesen, kulturáltan játszott. A védelem mindkét oldalon jól működött; a Tűzoltó Dózsa többet és veszélyesebben támadott, több helyzetet is dolgozott ki, de egyiket sem tudta kihasználni. Ezt a mérkőzést csapatunk a csatársor meddő, gólképtelen játéka miatt veszítette el, nemegyszer olyan helyzetben, hogy a csatársor szemben csak az üres kapu állott.

A négy barátságos mérkőzés közül mindössze a Vasas-Kábel elleni 7:0-as győzelmet tekinthetjük határozott sikernek. Az eredmények kedvezőtlen alakulásához az is hozzájárult, hogy mind a négy mérkőzést idegen pályán játszottuk.

Az edzőmérkőzések eredményei és a felkészülés során tanúsított szorgalom alapján bizakodással várunk az augusztus 15-i bajnoki nvtányt a Gyöngyösi Spartacus ellen. A Tűzoltó Dózsa **Szabó — Vágóligyi, Papp, Dellamario — Kittrich, Nagy — Feigl, Lajos, Kázmér, Kádai, Simonfi** összeállítású együttese 2:0-ra nyerte a találkozót. A mérkőzésről röviden: mindkét csapat biztonsági játékokat produkált. A védelmek egyaránt szilárdak voltak, a két csatársor között azonban már lényeges különb-

Az **NE III. őszi** fordulójának első találkozóján a csapatok üdvözlik a közönséget. A mérkőzésen a csíkos mezes Tűzoltó Dózsa 2:1 arányban győzött a Gyöngyösi Spartacus ellen



A **BRFK** által rendezett kétfordulós kispályás labdarúgó tornát veretlenül nyerte a Tűzrendészet csapata a budapesti főkapitányság és a szövlet együttes előtt. A képen **Gálos** harca a Pénzügyőrök kapusával

ség mutatkozott javunkra. A mieink ötletelesen, stílusosan, mutatósan játszottak, az ellenfél csatársora viszont minduntalan hosszú, lött labdákkal próbálkozott. Az első félidőben **Feigl** révén, kicsit szerencsés góllal, 1:0-ra vezetünk, a má-



Nagy küzdelemben, kecskeméti győzelemmel végződött a Bács megyei egységek röplabda bajnoksága

sodikban ugyancsak jobb csapat és csatárjatekkal és **Lajos** góljával beállítottuk a 2:0-as végeredményt.

L. K.



A magyar tűzoltóság folyóirata Szerkesztli a szerkesztő bizottság

Felelős szerkesztő:  
**Beszteri Lajos**  
tűzoltóórnagy  
Szerkesztőség:  
V. Néphadsereg u. 9.  
Telefon: 313-700.

Kiadja a BM Tűzrendészet Országos Parancsnoksága

Felelős kiadó: **dr. Micskó Rudolf**  
Terjesztli a Magyar Posta

65.2688/2 — Zrínyi Nyomda, Budapest  
Fv.: Bolgár I.

INDEX: 25 604

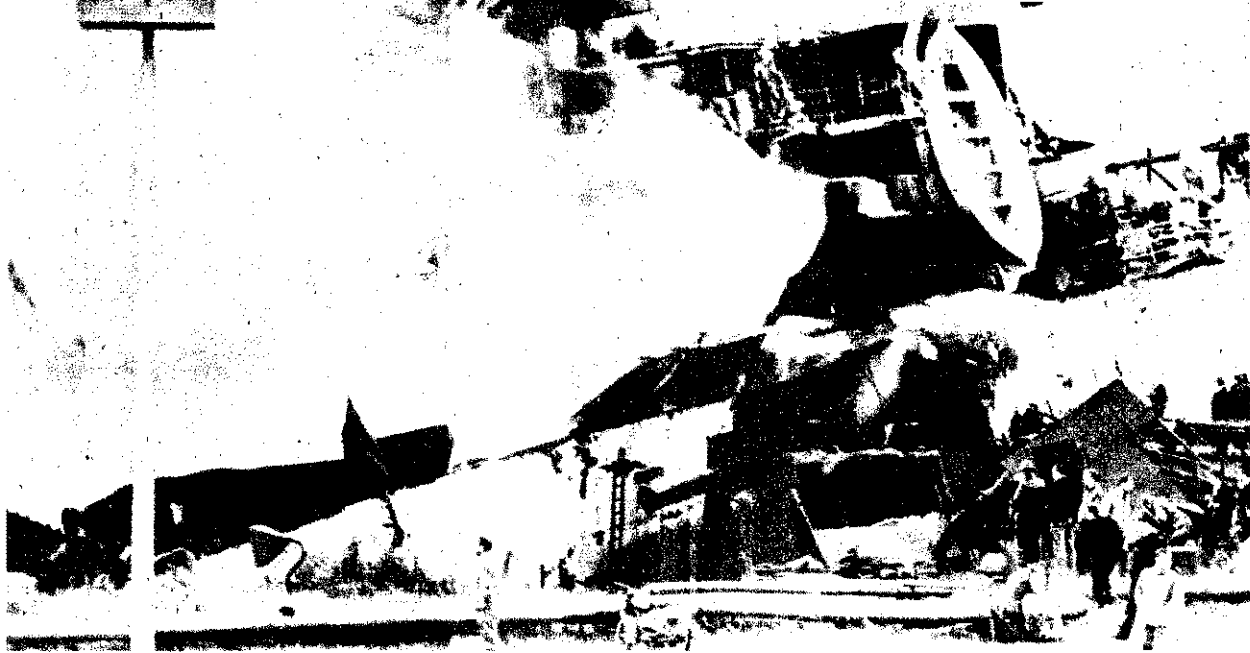

Az utóbbi idők balekordját jelentette, a rotterdami kikötőben bant és kettétört a L nevű 22 ezer tonnás tartályhajó. Szerencsés dőlzetén tartózkodókat megmenteni

## KÉPES Híradó

Az NSZK hesseni tartományában súlyos pusztítást okozott az árvíz. Katonai helikopter is részt vett a mentésben. A jelentések szerint kilenc személy életét veszítette, és több száz millió márka kár keletkezett



Az angliai Lympneben 51 utas csodával határos módon maradt életben, amikor ez a repülőgép, jöllehet lezuhanás előtt még háromszor megfordult a levegőben, hátára esve ért földet

Minden múzeum örülne ennek az 1795-ben készült fecskendőnek, amelyet a zneretzi önkéntes tűzoltók használtak

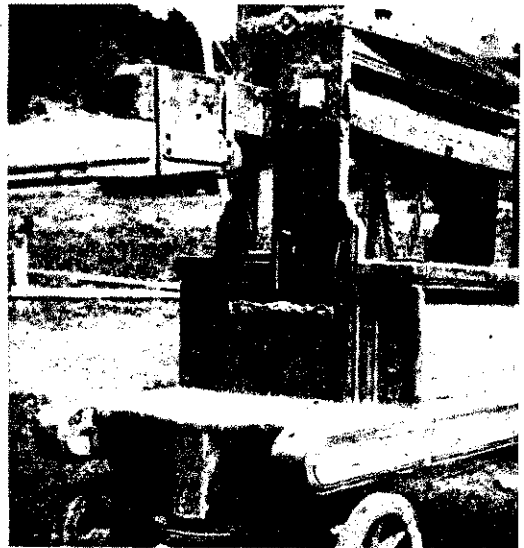

A bourget-i repülőtéren tartott bemutatón a levegőben felrobbant, majd kigyulladt egy olasz gép. Kilencen meghaltak, négyen súlyosan megsebesültek. A kép röviddel a katasztrófa után készült

Új egyenruhát kaptak a londoni tűzoltók. A jobb oldali tűzoltó még a régi-ben sétál





## ***A győztesek...***

Bravúros szerepléssel, nagyszerű időeredménnyel nyerte a budapesti rajversenyt a XX. kerületi parancsnokság B/1-es raja, s hasonlóan kimagasló teljesítménnyel került a 2- és 3. helyre az A/1-es, illetve a B/2-es raj.

(Képes beszámoló a 7. oldalán)



Csehszlovák párt- és kormányküldöttség járt Moszkvában. Ké-  
pünkön: Antonín Novotný és Leonid Brezsnyev aláírják a tárgya-  
lásokról kiadott közös közleményt



Kádár János  
tésével párt  
kormányküld  
utazott szept  
25-én a N  
Népköztársas

## ESEMÉNYEK



Walter Ulbricht és  
az NDK párt- és  
kormányküldöttsé-  
gének tagjai moszk-  
vai látogatásuk al-  
kalmával megkoszo-  
rúzták a Lenin  
Mauzóleumot



Vegyipari világki-  
állítás nyílt meg a  
szovjet fővárosban.  
Kállai Gyula min-  
iszterelnök is meg-  
tekintette, és ezután  
nyilatkozott az új-  
ságíróknak



Heves harcok dúl-  
tak az indiai és pa-  
kisztáni csapatok  
között. A felvéte-  
len indiai tüzérek  
lövik a pakisztáni  
állásokat



Szovjet—román kö-  
zös közleményt írt-  
ak alá Moszkváb-  
an. A képen: Ceau-  
sescu és Brezsnyev  
kezet szorítanak az  
aláírási aktus után

## KÉPEKBEN



Eletének 73. évében elhunyt  
Rónai Sándor elvtárs, a Ma-  
gyar Szocialista Munkáspárt  
Politikai Bizottságának tagja

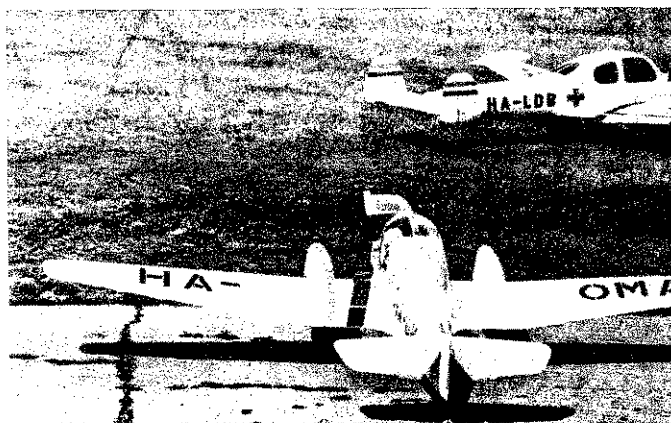

Jelenleg 7 géppel működik az Országos Mentőszolgálat légi  
szállító csoportja. Havonta 40—45 ezer kilométert repül  
gépek, s mintegy 1000—1200 órát töltenek a levegőbe

Szeptember 17-én európai körútja során Rajkára érke  
szovjet AVTOEKSPORT gördülő-kiállításra, Budapest  
Szegeden is bemutatják a legújabb szovjet gépkocsikat, kö  
Moszkvics—408-asait is







A világ népei, köztük hazánk dolgozói fokozott aggodalommal figyelik a háborús feszültség növekedését. Tények sokasága bizonyítja, hogy az imperializmus természete nem változott. Nincs a világnak olyan zuga, ahol ne próbálnák meg érvényesíteni uralmi törekvéseiket, s korlátozni, letörni a népek szabadságát.

## Az USA agressziójának fokozódása

Különösen az amerikai imperialisták fokozódó agresszivitása szembetűnő. A kommunista pártok már az 1960-as moszkvai tanácskozáson elfogadott nyilatkozatukban megállapították: „Az utóbbi években a nemzetközi események menete sok új bizonyítékát szolgálja annak, hogy az amerikai imperializmus a világreakció fő támasza, nemzetközi csendőr, az egész világ népeinek ellensége.” Ez az 1960-as megfogalmazás ma is telje mértékben érvényes. Sőt talán nem túlzás azt állítanunk, hogy az USA a világnak soha annyi helyén nem alkalmazott nyílt, vagy kevésbé nyílt agressziót egyes népek szabadsága ellen, mint éppen napjainkban. Híven a „világ csendőreként” eddig betöltött szerepükhöz, békeszólamokat hangoztatnak, de közben a legdurvább módon beavatkoznak a népek életébe.

Latin-Amerikától kezdve Európáig, Afrikáig, Ázsiáig bárhol is mozdul meg a reakció, mögötte mindig kimutatható az amerikai imperialisták tevékenysége. Nyílt agressziójukat Vietnam, Dominika, Kongó esetében is valamennyien eléggé nyilvánvalóan tapasztalhattuk. És bár kevésbé nyíltan, másutt is beavatkoznak a népek életébe. Ez egyaránt vonatkozik a görögországi eseményekre, az indiai—pakisztáni háborúra és más eseményekre. Nemcsak a kommunisták állítják ezt, hanem olyan tekintélyes polgári politikusok közül is egyre többen, akik eddig az Egyesült Államok hívei voltak. A New York Times című lap egyik szeptember 2-i cikkében elkeseredetten panaszkodik emiatt és arról ír, hogy „Li Kuang-ju singapore-i miniszterelnök e héten csatlakozott azokhoz a délkelet-ázsiai vezetőkhez, akik korábban az Egyesült Államok jó barátai voltak, és most keserűen bírálják Amerikát”. (Zárójelben tegyük hozzá, hogy Li Kuang-ju, a Cambridge-ben tanult ügyvédet minden nyugati vezető olyan kommunistaellenes, nyugatbarát politikusnak tartotta, akitől azt várták, hogy sok hívet szerez majd a Nyugatnak Délkelet-Ázsiában. (Az említett cikk feltűnő hasonlóságot talál az Egyesült Államoktól eltávolodó vezetők panaszaiban. „Így például valamennyien felvetették azt a vádat, hogy a CIA ellenes akciót folytatott kormányuk ellen olyan időszakban, amikor azok határozottan korrekten kapcsolatban álltak az Egyesült Államokkal.

Egy angol lap, a Daily Telegraph tudósítója olyan híreket közölt Új-Delhiből, hogy a CIA kulcsszerepet játszik India és Pakisztán összeurasztásában. Egyelőre bővebben nem ismerjük a tényeket, s így nem állíthatjuk, hogy ez a megállapítás mindenben helytálló. Mindenestre gyanús az a feltűnő sietség, amellyel Rusk amerikai külügyminiszter és az USA délkelet-ázsiai politikájának követésében lekötelezett angol kormánykörök cáfolatban reagáltak erre. Már nemegyszer előfordult, hogy később vissza kellett vonniuk az ilyen gyors cáfolatokat. Az említett újságíró most is megbízható forrásokra hivatkozik, amikor arról tájékoztat, hogy Bowles, az Egyesült Államok indiai nagykövete „megjósolta” India kasmirj beavatkozását és Pakisztán elleni támadását. Mivel isteni sugallat nem létezik,

az ilyen „jóslásnak” olyan előzményeivel számolhatunk, amelyek kétségkívül az újságíró igazát bizonyítják majd.

## A vietnami különleges háború

A nemrég kitört indiai—pakisztáni háború sem homályosíthatja el azt a tényt, hogy a legveszélyesebb háborús góc a Vietnam térségében kibontakozott amerikai agresszióval kapcsolatosan alakult ki. Távrolról sem felesleges ismételtet leszögezni ezt, mert a nyugati propagandagépezet máris nagy erőfeszítéseket tesz, hogy másfelé terelje a világ népeinek figyelmét, hiszen az Egyesült Államok,

# Az amerikai imperialisták kiszélesített agressziója ellen

durva agressziója és annak kiszélesítése miatt, egyre inkább elszigetelődik.

E különleges háború során az amerikaiak közvetlen szerepe növekszik. Ma már például úgyszólván teljesen az amerikai katonai irányítás érvényesül a hadműveletekben. A Vietnam déli részén dúló harc oly annyira magán viseli a helyi háború minden bélyegét, hogy egyre inkább a régi gyarmati háborúk jellegét ölti, vagyis a lakosság legyilkolását, a felperzselést, a falvaknak a föld színéről való eltüntetését. Erre hívja fel a figyelmet Koszigin elvtárs, a Szovjetunió minisztertanácsának elnöke, amikor egy angol lap tulajdonossal beszélgetve rámutatott: „Az Egyesült Államok magatartása olyan, mint Hitleré volt Ukrajnában. Lövik, guilkolja a népet, ahol érik. S ezek után Önök azt kívánják, hogy a nép higgyen az amerikaiaknak... A csehek megadták magukat Hitlernek és Önök tudják, hogy mi történt. Az amerikaiak ugyanazt próbálják csinálni Keleten, mint a fasiszták, amikor a háború alatt szétzúzták a szabad nemzeteket. Am az amerikaiak kemény visszautasításban részesülnek.” Csaknem 150 000 fős amerikai hadsereg (nem egészen fél ez alatt duplázódott meg ennyire nagy légi- és hadihajó-flotta támogatásával és a félmillió dél-vietnami bábhadseraggal együtt harcol a Felszabadítási Front jóval kisebb hadserege ellen és mégsem képes legyőzni. A Vietnami Demokratikus Köztársaság barbár bombázása, állandó légi zaklatása is a különleges háború jellegéhez tartozik. De ezzel sem képesek gátat vetni a szocialista országok és a világ népei támogatását élvező vietnami tömegek szabadságharcának.

Johnson elnök és a monopolitókés uralkodó körök krokodilkönnyeket hullatnak azért, hogy az amerikai katonák véruket ontják Vietnamban, és úgy tüntetik fel magukat, mintha átéreznék az anyák fáj-

dalmát. Igyekeznek azt a látszat teni, mintha az amerikaiak ott a ságért harcolnának. Johnson elnök elrint: „Ha kiűznek bennünket a harcmezőről, soha egyetlen nem-bizna többé az amerikai ígéretek amerikai oltalomban”. Ez a prop szólam hiába igyekszik eltakarni tényt, hogy nem a szabadság, hanem legreakciósabb kizsákmányoló ködelmében hullatják véruket az a fiatalok. Amikor Johnson elnök arveleg, hogy „... nem hagyhatjuk el akik hisznek nekünk, bíznak bennem tehetjük ki őket a távozásunvető terrornak, elnyomásnak”, akkor lajdonképpen az USA reakciós báb és saját imperialista céljainak az szolgálja. Kétségtelen ugyanis, hogy jában az „ami go home” vagy nriációban a „yankee go home” je

jezi ki a vietnami nép és a hivatkozott nemzetek igazi állásfoglalását. Nincs zuga a világnak, ahol röviddel az amerikai megjelenése után ne hangyüntetéseken ez a két jelmondat, a festenek a falakra őket. Ez a jelszánként minden, imperialista elrtörekvés elleni harc szimbólumává s ezt semmiféle imperialista propag szólam sem homályosíthatja el.

## Az agresszió fokozódásának c

A imperialisták — élükön az amerikai állammonopolista körökkel — a „kiszélesített agresszióval” indokolják az politikájukat. A „kommunizmus, méretű terjeszkedésére” igyekeznek szervezni a háborús veszély fokozását, és úgy akarják feltűnő helyzetet, mintha ők ezzel szembenek szabadságát védelmeznék. A politikai eseményeket jobban figyelmeztető elött azonban világos ez voltaképpen porhintés és az igaz takargatása. Az agresszió fokozódásának valószínű okai valójában a legszorosabban összefüggnek az imperializmus természetével. S bár az imperializmus köre kétségkívül szűkült, természetesen változott. A monopolitókének szükségé az agresszív politikára, mivel óriás méretű hűz belőle.

Az agressziós politikai okai között — főleg gazdasági vonatkozásúak — az imperialista monopolitóké belső konfliktusai az alapvetők. Az US News and World Report című lap nyíltan megfogalmazta augusztus 30-án közölt egyik cikkében, hogy a monopolitóké 1965 második felétől még 1966 első felében sem szűkült profit visszaesésével, mert ezt a vietnami háború és más háborús cselekmények súlyozzák. Az imperialista fegyveripar és a katonai technika eszközeinek

nyiségét állítja elő, amelynek a felhasználása — helyi háborúban vagy provokáció alkalmával — az ún. *biztonsági* szerepét tölti be a tőkés gazdaságban. A tőkés gazdaság ciklikus gazdasági válságok jellemzik. A tőkés gazdaság próbálnak elébe vágni a gazdasági válságoknak, s ebben nem kis szerepet játszik a felhalmozott fegyverek „kiürítése” vagy közvetlen felhasználása. Pl.: a vietnami háború lényegesen nem érintik Egyesült Államok gazdasági erejét (például az ipart, viszont alkalmasság arra, hogy elejét vegyék a gazdasági válságnak, amelynek már mutatkoznak a jelei. Ugyancsak fontos szempont, hogy az Egyesült Államok belpolitikájában jelentős problémák megoldatlansága miatt vietnami háború milyen előnyös számkra a figyelem elterelésére, s milyen ürügyül szolgál a kormányköröknek a feszültségek levezetésére. Így *viszonylag nem nagy veszteséggel teljes* értekezésekben *érvényesülhetnek a monopolizáció* érdekei.

Egy másik fontos ok az amerikai imperialisták világszertei törekvése. Ezzel kapcsolatban is ott áll a szocialista országok a világ népeinek azon tevékenysége, amely a korlátozás irányában hat. A nemzetközi helyzetben az imperialisták nem számolva a szocialista országok *erősségének helyzetével és erejével — renyeket táplálnak pozícióik erősítésére.* A szocialista országok szövetségeik előtt is imponálhatnak. Erejük fitogtatásával is próbálnak hatni a kispolgári, ingadozó tömegekre. Ez most nem elhanyagolható tényező, mert — főleg a vietnami háború miatt — *objektív tény az Egyesült Államok elszigetelődése.* A kozmosz programjai a világszertei célokkal függ össze. Erőnher von Braun, a német származású amerikai tudós nemrégiben nyilatkozott, hogy: „*Az a hatalom, amely el akarja tartani a Holdra, és ott elsőnek berendezkedik, az a hatalom, amely a világűrben uralkodik a világra.*” A Gemini-5 program is ezt a törekvést bizonyítja. Az amerikai imperialisták tehát mindent elkövetnek, hogy a háború a békés versengés színhelyéből háborúvá változtassák.

Nem titok, hogy az amerikai imperialisták a kommunista pártok, a szocialista országok között folyó vitákból is megpróbálnak hasznot húzni. Mindezek együtt a legfőbb okai az amerikai imperialisták agresszív tevékenysége fokozódásának.

## Az USA és szövetségesei

Nagyon differenciáltan kell megítélnünk Egyesült Államok szövetségeseinek az amerikai agresszió támogatásában tanúsított politikáját. Nem állíthatjuk, hogy mindegyik egyértelműen támogatja a konfliktusokat okozó lépéseket. Még az olyan szövetségeseik, mint Anglia és Nyugat-Németország esetében is a hivatalos politika támogatja ugyan az USA-t, de a *dolgozó tömegek körében már sok az ellentétes vélemény is.* A szocialista országok számára viszont korántsem közömbös, hogy az egyes tőkés országok hivatalos politikája mennyire csatlakozik az Egyesült Államok agresszív törekvéseihez. Különösen akkor nem, ha az illető ország vezető politikai békeszólalókat hangoztatnak, mint például Angliában. Az angol vezető politikusok kétkulacsos játékot játszanak! Egyfelől azt a látszatot keltik, hogy ők is a békés egymás mellett élésnek, másfelől azonban olyan lépéseket

tesznek, amelyek kimerítik a szocialista országok elleni katonai támadásra irányuló közös nyugati felkészülés tényét. Vajon hogyan értelmezhetnénk másképpen az angol miniszterelnöknek az egyesített nukleáris haderő létrehozására vonatkozó javaslatát, ami lehetővé tenné Nyugat-Németország atomfegyverekkel való ellátását, és ezzel egyidőben azt a lépést, hogy ugyanakkor meghívja a szovjet kormányfőt Angliába.

Jogos tehát Koszigin elvtárs bírálata: „*Úgy véljük, Európa népei egyáltalán nem vágyakoznak arra, hogy az egyesített nukleáris haderő legyen megváltójuk. Az emberek ebben nem látják olyan eszközt, amely megmentené őket a háborútól.*”

Látunk kell azonban azt is, hogy a nyugati szövetséges rendszer minden belső ellentéte ellenére is, ma még jól szuperál. Ezen még az sem változtat, hogy De Gaulle francia köztársasági elnök politikája gyengíti a NATO és a közös piac egyesített erejét.

Persze Franciaország hivatalos politikája nem kevés gondot okoz az amerikai vezetőknek, s ezt mi sem hagyhatjuk figyelmen kívül. Igaz, hogy nacionalista talajról, de Franciaország vezetőinek függetlenségi törekvése *ellenhatású tényezője a nyugati, nemzetek feletti egységre irányuló amerikai szándékoknak.* Ez az alapja a franciák Vietnammal kapcsolatos álláspontjának is. (Bár az is benne van ebben, hogy ami nem sikerült nekik, a francia imperialistáknak, az lehetőleg az Egyesült Államoknak se sikerüljön.)

De Gaulle francia elnök legutóbbi sajtóértekezletén nyíltan megfogalmazta, hogy ellene van a nyugati egységre vonatkozó elképzeléseknek, amelyek mekötik Franciaország kezét. Franciaország és más NATO országok egyes lépései, főleg gazdaságilag, ma már figyelmet érdemlő törekvések, amelyek — akár tetszik ez valakinek, akár nem — *mégiscsak gyengítik a nyugati egységet,* s távlatban mélyítik a kapitalizmus általános válságát. S bár Kanada, Ausztrália és Új-Zéland nap mint nap tanújelét adják az amerikaiakkal való együttműködési szándékuknak, a *kommunistaellenes egység*tömb keretei mégis *világszerte lazulnak.*

## A népek fokozódó ellenállása

Az imperialisták fokozódó agressziója láttán, a béke megvédését illetően sok ember hajlamos a pesszimista következtetésekre. Szélsőséges egyének ma azon mérik a nemzetközi erőviszonyokat, hogy a Szovjetunió visszavág-e vagy sem. Vietnamban — egyesek véleménye szerint — az amerikaiak „szabadon” bombáznak, a Szovjetunió odacsaphatna nekik, hogy katonai fölényét bizonyítsa. Az ilyen álláspontok *látszatra forradalmiak, valójában azonban nem számolnak a tényleges viszonyokkal.* E tekintetben is az az egyedüli helyes álláspont, ha minden vonatkozásban vizsgáljuk a tényeket.

Vietnamban az amerikai imperializmus nem képes katonai győzelemmel befejezni

a háborút. Elmúltak azok az idők, amikor az imperialisták kényük-kedvük szerint rendelkeztek a népek sorsával. A népek ellenállása, élen a szocialista országokkal, fokozódó. Ez azonban nem jelenti azt, hogy bárhol támad imperialista provokáció, minden megoldható kemény, katonai „odacsapással”. Vietnamban például számolva a háború sajátos jellegével, a haladó erők a háború kiszélesedésének megakadályozására és a politikai rendezésre törekednek. Az imperialisták viszont szeretnék kiszélesíteni a háborút Vietnamban, tehát úgynevezett koreai típusúvá tenni. *Minél inkább sikerül ezt megakadályoznunk, annál inkább a népek érdekeit szolgáljuk.* Ezt vallják a vietnami nép és vezetői, ezért áll ki a szovjet nép és kormánya is a mi népünk és kormányunk is. Minden segítséget megadunk, amit a vietnami kormány szükségesnek tart, de ugyanakkor harcolunk a háború korlátozásáért, visszafordításáért. Könnyű lenne odacsapni, látszatra ez lenne a forradalmi tett. Valójában az ilyen kérdésnek „csak katonai” kezelése veszélyeztetné a népek érdekeit, amelyek azt követelik, hogy amíg lehet, a megvívó keretek közé szorítsuk, s inkább visszafordítsuk a háborút. Vietnamban tehát nem számíthatunk máról-holnapra, vagyis gyors győzelemmel végződő háborúra. Hibás lenne azonban, ha csak a vietnami események alapján ítélnénk meg a világhelyzet alakulását. A vietnami kérdésben a szovjet-amerikai viszony is befagyott. Itt nem a békés egymás mellett élés elve érvényesül, sőt a vietnami események más területeken is befolyásolják a politikai problémák alakulását. Mégis ezt is figyelembe véve *sem mérhetjük csak ezzel a nemzetközi helyzet alakulását.* A Szovjetunió és a szocialista országok többsége kihatásukban nagy jelentőségű lépéseket tettek.

A Szovjetunió vezetése — igaz, nem a régebbi, látványos módon, számos területen jelentős eredményeket ért el. Kína és Albánia kivételével valamennyi szocialista országgal javult a kapcsolata, s ez nem közömbös a jövő szempontjából, hiszen hozzájárul a frontok tisztázódásához, a viták letisztulásához, az ún. harmadik világ haladó országaival is, sőt egyes NATO országokkal is javulnak a kapcsolatok. Ebben az imperializmus belső ellentétéinek kihasználása is kifejeződik. Javult a viszony Franciaországgal, Törökországgal és ezenkívül a szovjetlet határos többi kapitalista állammal is rendeződött számos kérdés. A skandináv országok, Törökország, Irán, Afganisztán pontosabban értik a szovjet álláspontot, és hajlamosabbak annak megértésére is.

Összességében tehát látványos lépések nélkül is jelentős eredményeket értünk el, amelyek azt bizonyítják, hogy a Szovjetunió és a szocialista országok szívós munkával további presztízsszerzésre jutottak.

Magyar Népköztársaságunk szerényen ugyancsak hozzájárult ezekhez az eredményekhez. Mindez meggyőzően igazolja, hogy nem indokolt a pesszimizmus a két rendszer versenyét illetően. De az ellenkező vélelet ugyancsak cáfolja. Ugyanis a két rendszer versenye nem problémamentes, sima győzelemsorozat. Akármelyik oldalról nézzük a helyzetet, teljes mértékben bizonyított, hogy „az imperializmus semmiféle erőlködése sem állíthatja meg a történelem előrehaladását...” A szocializmus teljes győzelmét nem lehet feltartóztatni.

# 20 ÉV krónikájából

## VANCSURÁÉK

### meg a többi alsónyékiek

— Jani bácsi, nincs már szükség magukra — közölték vele eléggé ridegen negyvenötben a falu akkori vezetői.

— Nem bánom, de ki olt majd tüzet? — aggodalmaskodott.

— Hát maguk — hangzott a válasz.

— Akkor nincs baj! — felelte, és húsz esztendő távlatából valóban elmondhatjuk, hogy nem is lett. A testület együtt maradt, és később a hivatalos elismerés hiányára sem panaszkodhattak.

A szabadkai közös ezred egykori bakája, a későbbi vöröskatonna már majdnem hetven éves. De tűz vagy árvíz esetén most is ugyanúgy ott van az első vonalban, mint hajdanán, amikor fiatal kovácsként megtelepedett Alsónyéken. A testület régi tagjai is hűségesek maradtak, mert olyan közösség ez, amelyből csak holtuk napján szoktak távozni... Hogy miért? Hát „csak” azért, mert a veterán parancsnok nagy-nagy lelkesedése még az eleinte közömbösöket is magával ragadta. Nemcsak beszélt az ál-

dozatvállalásról és nem csupán vállalta is az áldozatot, hanem a családját is izig-vérig tűzoltónak nevelte.

#### István kezdte a sort, Mária folytatta...

A most negyvennégy esztendő István fia kezdte a sort, s immár huszonhét éves szolgálat áll mögötte. Azóta a legvesélyesebb helyeken mindig édesapjával együtt küzdött a tüzzel, árvízzel. S mert mindenki láthatta, hogy a parancsnok a tulajdon fiát sem kíméli, a többiek is helytálltak a nehéz órákban.

Mária nevű lánya ötvenkettő óta önkéntes. Női csapatot akartak alakítani, de nem sikerült, így ő lett a szertáros és az csak természetes, hogy férje, Zerényi Lajos vonatvezető is önkéntes tűzoltó, nagyfiuk, Zerényi Jenő pedig a kismotor gépkezelője.

Bár az egész család tűzoltó, a testület korántsem tekinthető Vancsuráék családi vállalkozásának. A többiek is hasonlóan szorgalmasan tevékenykednek,

igaz jórészt az idősebb korosztályhoz tartoznak, s így kisebb eséllyel szerepelnek a versenyeken. Sok nehéz nap emléke fűzi össze őket, és így utólag főleg a derűs mozzanatokra emlékeznek vissza szívesen.

Több mint tíz esztendeje nagy tűz oltásában segédkeztek Bátaszéken. Fel kellett hatolniuk az egyik épület tetejére, s már megszerelték a sugarat, amikor lélekszakadva odasiet hozzájuk egy férfi. „Itt ne locsoljanak, mert kárt okoznak vele” — erősködött. Nem sok idejük volt a vitakozásra, hanem megindították a sugarat. Amikor egy kis lélegzethez jutottak, kiderült az aggodalom oka: az illető hordókat rejtegetett a lenti helyiségben és nem a terményt, hanem a hordók tartalmát féltette annyira a víztől...

#### Amikor a vétkest kellett megvédeni

Pár évvel a bátaszéki eset előtt nemcsak tűzoltásból, hanem emberségből is próbát kellett tenniük, pedig ez eléggé

vesélyes dolognak tűnt. Űresre söpört padlások. Tűz keletkezett az egytán. És amikor eloltották, nesre sült hurka meg maradványokra bukott. Földhözragadt szegény volt a tűz okozója, telte feleségét és beteg lányt. Zavartan válaszolt a rendőr és a parancsnok seire, mert mi tagadás, vágták le a dísznót és gyöbb bűnnek számított. riban, mint az, hogy tüzet tak. Szerencsére ember volt a rendőr, és máig tok, hogy mi került a jbe... A gazdának nem bántódása.

Ötvenhatban Vancsur csitította le a hőbörgők is mentek szépen, aztán tület jó darabig értékeséget adott a közrend állításához.

Kevés tűz keletkezett ban, azok is jobbra jtelenek voltak, de annabajt okoztak a Lajvér rakoncátlankodásai.

#### Először a kétélűben

Megesett, hogy késő riasztották őket, mert a gát, és értékes termé rült veszélybe. Idén is s guk akadt, a szomszéd is segítettek a lakosok sében. Vancsura elvtár: űlt életében először két. Egy öregember sehogya akarta otthagyni a há amikor elérte a víz, seg kiáltozott. Ki kellett r. Az idős parancsnok r kászálódott fel a jármű világért meg mutatta, h kicsit ő maga is tart a alkalmatosságon való déstől... Hiába, hét nyomja a vállát, s ha m is tud felugrani, csak fe kocsiira, a csapat most dülhat el nélküle. S b nyugdíjazták a tsz-ben, rancsnoki tisztet megta.

Sok kitüntetés díszíti bonyát, de ezek közül frissebb, a Haza Szolg Erdemérem ezüst fokozá lönösen kedves számár ennél is jobban örült hogy egyszerre tüntette fiával.

Az utódlás tehát jó k lenne. Ám, ha a gyak irányítását átadta is a azért sehogyan sem lenn éppen most abba hagynt kor tágas klubhelyiség szertár mellett, és talál rendezik be, mint mire ka a szakmunkás bizony megkapja. És sokért ner ha azt a napot is meg amikor a család legkis vevénye is itt jelentkez oltónak, hogy folytassa nemes hagyományt, ame ről fiúra, sőt lányra és ra száll ebben a csalá a falu sok más tűzolt jában.



A családi fényképalbum sok kedves emléket őriz. Gyakran nézegetik együtt esténként. Balról: Zerenyi Lajos és felesége, Vancsura Jenő mellett Zerenyi Jenő és Vancsura István



**pályán bonyolították le a budapestiek versenyét**

**Megjelent a sugár! Munkában az V.—VI.—VII. kerület A/1-es raja**

**Szalai Sándor őrm. gyakorlata is igen szépen sikerült**

**Budapest**

**SOROK IRÁSAKOR** még teljesen küzdelem, de annyi máris bizonyos, a győzteseknek alaposan meg kell járniuk a nem kis rangot jelentő főválsóságért. Főleg akkor, ha minden egyéni versenyző úgy készült fel, an azok, akiket szeptember 16-án k. Híven ahhoz az elvhez, amely sze- unél több veríték hull a gyakorló-arc közben annál kevesebb a vesz- valamennyi versenyző megbízható an állt ki a nagy találkozóra.

esedésben sem volt hány, és ennek tdonítható, hogy legalábbis ezen a igen szoros eredmények születtek, lásul valamennyi egység hibátlanul a végre a gyakorlatát. Jellemző pél- iogy a *Központi Fizikai Kutató In- gységének A csoportbeli* csökkentett nú raja is kivágta a rezet, jóllehet, ár összesen 233 esztendősek,

**N A NAPSÜTÉSES DÉLELŐTTÖN** kívül *Tyukodi Ferenc* őrnagy bizo- a legboldogabb parancsnoknak. És mível a *XI. kerületiek A csoport- 1-es* raja 3:8,5.-el (nem tévedés, há- erc nyolc egész öt tized másodper- edménnyel!), érte el, a nap legjobb ményét, és ezzel biztosan előkelő végeznek.

**EGYÉNI VETÉLKEDÉS** is élénk ödést keltett. Különösen *Szalai Sán- i. őrm.-t* figyelték árgus szemmel, biztosak voltak abban, hogy meg védeni tavalyi előkelő helyezését. tnyilag úgy látszik, sikerül, de eb- g sokan mások is beleszólhatnak.

**Baranya megye**

**A JÁRÁSI, MEGYEI VERSENY** az esek ünnepe, akkor az egységek ta- rja nemkevésbé az államiaké. Így dtek a baranyiaiak, és tettek is kö- elgondolásukat. semény külsőségei is igazán impo-

zások voltak. A szigetvári parancsnokság udvarán katonás rendben felsorakozott versenyrajok először *Kosteleczky Sándor* őrnagy, megyei parancsnok érkezését fo- gadták, majd a helyi Munkásörtség zene- karának közreműködésével díszelvonulást hajtottak végre. A megjelent vendégek: *Ditrich József* és *Horváth János*, a járási pártbizottság titkárai, *Farkas János* járási tanácsbíró, *Molnár Ferenc* r. alezredes, a megyei BM-szervek pártszervezetének titkára és *Turi László* r. százados, a járási

bieket. Gyorsan légtelenít, kettőt-hármat fordít a nyomócsonk szelepkerekén; majd a vezetőfülkébe szalad, és ott bekapcsolja a szivattyút, gázt ad, s jó-néhány másod- percet megtakarít ezzel. Mert nézzük csak:

A többiek még részben szerelik a nyo- móoldalt, de a víz javában a fömlőkben kigyózik. Már majdnem az osztóhoz ér, amikor végeznek a sugár-szereléssel. A leleményes gépkocsivezető ekkor már a szivattyú mellől vezérli a víz áramlását, s neki is köszönhető, hogy- esős, borús idő- ben, csúszos úton 3.55 p-es eredménnyel végeztek.

**NEM SOKKAL KÉSŐBB A SZIGETVÁ- RIAK** B csoportja is hasonlóan bravúro- san szerelt, de az időméréskor kiderült: másfél másodperccel lemaradtak. Kelle- mes meglepetésre a *mohácsi B.* szolgálati csoport lett a harmadik, de a többieket is elismerés illeti. A tizenegy raj közül csu- pán egy szedett össze hibapontot.

Az elvtársak fáradtan, s a verseny iz- galmától kipirultan sorakoztak fel az er-edményhirdetésre. A vendégek velük együtt izgulták végig a nem mindennapi ér- dekes összecsapást, és jogos büszkeséggel jegyeztük fel lelkes nyilatkozataikat: „Bi- zony sok rendőr tanulhatna fegyelmet a tűzoltóktól.” „Érdemes lenne nagykö- zönség előtt rendezni az ilyen versenyeket, hogy mindenki láthassa, milyen erőfeszí- tést, és ügyességet követel a tűzoltói hiva- tás!”

**AHOGY ISMERJÜK A BARANYA ME- GYEIEKET,** aligha engedték el a fülük mellett ezt az észrevételt, s könnyen lehet: jövőre már szépszámú közönség gyönyör- ködik majd férfias vetélkedésükben.

— g — oz —

**LAPZÁRTAKOR ÉRKEZETT!** A XX. kerületiek bravúros szereplésével végző- dött a budapesti küzdelemsorozat. 1. a XX. B/1-es raja 3 p-cel, 2. a XX. A/1-es 3. a XX. B/2-es raj 3:3,2-es illetve 3:5,2-es eredménnyel.

Egyéniben Bódai Gyula tiz. (X.) gyó- zott.

**Sok izgalom,  
váratlan  
eredmények**

**Rahampálya- és  
rajversenyekről jelentjük**

rendőrkapitány már erről is igen nagy elismeréssel szólottak, pedig a tulajdon- képpeni programot még csak hallomásból ismerték.

**A VÁRVA VÁRT TALÁLKOZÓ** a mos- toha időjárás miatt nem az eredetileg ki- jelölt pályán, hanem sokkal nehezebb te- repen, a hoboli határban zajlott le.

Tizenegy raj mérte össze tudását, még- hozzá igen magas színvonalú küzdelemben és hatalmas lelkesedéssel. A sok emlékeze- tes mozzanat közül jellemzésül csupán egyet ragadunk ki:

**MEGÉRKEZIK A PÉCSI PARANC- NOKSÁG** A csoportja 1-es rajának fecs- kendője. A beosztottak villámgyorsan ki- ugranak belőle. *Klaics Tivadar* őrmester, a gépkocsivezető sasszemmel figyeli a töb-

**győztesek: a pécsi parancsnokság A/1-es rajá- osztóitai. Őrségparancsnokuk Kántor fhdy.**

**Tetszik a program a vendégek- nek**

**Nemcsak a másodpercekkel, hanem a nehéz talajjal is meg kellett birkóz- niuk a versenyző rajoknak**





**A Ferencvárosi Malom portáján  
rendben van a riadóterv, a por-  
tás is ismeri a közelebbi tűz  
esetén...**

A korábbi időszak tűzkárstatisztikáját értékelve, többek között megállapítottuk, hogy a főváros területén a nagy és kiemelt tüzek többségükben munkaszüneti időszakban, (éjszaka és ünnepnapokon) keletkeztek, s csupán az elmúlt évben több mint 26 millió forint kárt okoztak. A tüzesetek vizsgálatai során szinte az is minden esetben kitént, hogy a károsodott létesítményekben a munkaszünet idején nem volt megfelelő az őrzés; az őrzéssel megbízott személyek nem ismerték kellően feladatukat és számos helyen a legelemibb tűzbiztonsági intézkedéseket is elmulasztották, mielőtt a dolgozók és az egyes üzemszervek vezetői munkahelyüket elhagyták volna.

A következtetésekből okulva elhatároztuk, hogy a korábban

... a zsákraktár egyik részében azonban ilyen állapotok uralkodnak. Hamarjában azt híhennék, hogy lomtárban vagyunk



# Éjszakai

## ELLENŐRZÉSE

**Írta: Ficsór Sándor alezredes, a BM Tűzrendészet budapesti parancsnokhelyettese**

tervbe vett ellenőrzéseken túlmenően — úgynevezett rendkívüli, éjszakai (munkaszünet alatti) ellenőrzéseket is végzünk különböző, főleg ipari létesítményekben.

### Már az elsőnél okultunk

Először március 30-án éjszaka került sor ilyen akcióra. A főváros hat kerületének meghatározott létesítményeiben tartottunk ellenőrzést. Tapasztalataink igen meglepőek voltak. Még olyan ipari üzemekben is, ahol egyébként a korábbi nappali ellenőrzések elfogadhatónak értékelték a tűzbiztonságot, most alapvető, súlyos megelőző tűzrendészeti és biztonsági hiányosságokkal találkoztunk.

Az elmúlt félvév során végrehajtott rendkívüli éjszakai ellenőrzések, bár igen nagy jelentőségűek voltak, mégsem jártak a kívánt eredménnyel. Rájöttünk ugyanis, hogy az illetékes főfelügyeleti szervek (minisztériumok) figyelmének felhívása és az adott terület összefüggő elemzése nélkül nincs lehetőség szélesebb körű intézkedésekre, mivel a vizsgált létesítmények több különböző főfelügyeleti szerv irányítása alá tartoztak. Ekkor határoztuk el, hogy a jövőben rendkívüli éjszakai ellenőrzéseinket esetenként, csak egyetlen főfelügyeleti szerv irányítása alá tartozó létesítményekre korlátozzuk az egyes kerületekben.

### A második akció lényege

A következő, augusztus 17-i akciót már ennek az elvnek megfelelően kezdeményeztük a főváros tíz különböző kerületében. Tíz ellenőrző bizottság, 35 fővel (a bizottságoknak az érintett kerületi parancsnokok is tagjai voltak), az Élelmezésügyi Minisztérium főfelügyelete alá tartozó 34 létesítményt (ezek közül 21 volt a nyilvántartásba vett), főleg malmokat és gabonarakartákat, valamint ipari üzemeket ellenőriztünk. Megjegyezni kívánom, hogy az ellenőrzésre kijelöltek közé azokat a

létesítményeket is besoroltuk, amelyekben tavaly több, vagy nagyobb kárral járó tűz keletkezett.

védelem. Milyen megelőző rendészeti, őrzési és biztosítási hiányosságok tapasztalhatók azok milyen mértékben vannak lezárva, illetve milyen módon lezárva vannak a létesítmény tűzvédelmi, biztonsági?



### Meglepi tapasztalatok

Talán mondanom sem kell, hogy a bizottságok száma olyan jelentős és jellemző a rendészeti hiányosságok megállapítására kényszerültek, amelyek közül néhányat érdemes leírni.

1. Általános tapasztalat, hogy munka befejeztével elektromos berendezéseket a hálózathoz még olyan létesítményekben sem feszültségmentesítik, ahol korábban, e célból külön főkapcsolót (feszültségmentesítőt) létesítettek. Súlyos körülmény, hogy több helyen szabálytalanul szerelt elektromos berendezéseket és hálózati vezetéseket hagytak feszültség alatt. (Nem véletlen, hogy az elektromos áram okozta tüzek száma jelentősen növekedett az elmúlt évben).

**Ez a felvétel az Élelmezésipari Javító 1. sz. telepének kéziasztalos műhelyében készült. A „villásdugó” nem a legszabályosabb; úgy látszik, itt nem okultak a tavalyi tűzből...**

Az ellenőrzés célja annak megállapítása volt, hogy az említett létesítményekben kellően biztosított-e az éjjeli (munkaszünet alatt) időszakban a tűz-

2. Számos helyen rosszul telexzik az anyagmozgató csököntésére vonatkozó rendelkezéseket és azok végrehajtását. Emiatt egyes üzeme-

**Az ellenőrzés során számos helyen megnézték, nem talpaltak meg a biztosítékokat**



ben több napi szükséglet-megfelelő mennyiségű anyagot tároltak. Az üzemi tárhelyiségek többsége in-hasonlított raktárhoz, üzemhez. Különösen sü-ez az állapot a könnyen- és éghető anyagokat fel-zzó tűzveszélyes gyártás-ológiájú helyiségekben. en a helyeken a közlekedé- tak eltorlaszolása miatt a- közlés legcsekélyebb le- égét sem biztosították.

Azokban az üzemekben- (részekben), ahol a gyár-chnológia során, vagy a fo-atos karbantartáshoz tűz-lyes folyadékfeleségeket-álnak, ezek munka utáni-ása és elhelyezése a legtöbb- en szabálytalan.

ában a megengedettnél- nagyobb mennyiségeket- nak különféle edényekben, -kozza a tűzveszélyt, hogy

éjjeliőri szolgálatba dolgozókat, hogy a tudni- és tennivalóikat megfelelően ismertették volna velük.

Ezért fordulhatott elő, hogy az egyik ellenőrzött — igen fontos és nagy értékű — léte-sítményben az éjjeliőr egyszé- rűen nem tudott arról, hogy a telepen olyan telefonkészülék is van, amellyel szükség ese- tén késedelem nélkül jelezheti a tüzet.

Az is általánosan jellemző hiba, hogy több létesítményben a portások és éjjeliőrök nem ismerték, hogy tűz esetén mi a kötelességük. Sajnos még olyan éjjeliőrrel is találkoztunk, aki a tűzoltóság hívószámát sem tudta megmondani...

### Általánosítható tanulságok

Az ellenőrzés tapasztalatai- ból a következő tanulságokat- vontuk le:



őzsefvárosi Húsipari Vállalat Illés utcai telepének szerelő- műhelyében örökítettük meg ezt a „csendéletet”

rdók, kannák kiömlő nyí- : nem zárják le.

Az üzemhelyiségekben- gyúlt éghető hulladékokat- (forgács, fűrészpor stb.)- ta befejeztével nem távo- : el a kijelölt hulladékta- a.

Több létesítményben nincs- elelően biztosítva a víz- :k, altalaj- és falitüzes- megközelítésének lehetősé-

Az éjjeliőri és portaszol- számos helyen nem felel- a követelményeknek. Több- tményben, a szolgálatot- k — ők legalábbis ezt ál- :k — nem is ismerik a- RIADÓ TERV”-et. Ahol- nt a riadóterveket a ko- :években készítették, az- történt változások miatt- felelnek meg a naprakész- otnak. Jónéhány helyen- ül állítottak be portási és

a) Feltétlenül helyes és szük- séges, a tűzrendészeti hatósá- gok rendkívüli (éjszakai és munkaszünet alatti) ellenőrzé- seinek rendszeressé tétele. (Ha- sonlóan ajánlatos volna a szak- felügyeleti szervek ilyen irá- nyú ellenőrzése is.)

b) A munka befejezése után (az üzemből történő eltávozás előtt) a dolgozók, de különösen az üzemegységek és raktárak vezetői, nem ellenőrzik rend- szeresen a biztonsági intézke- dések végrehajtását. Biztosíta- ni kell, hogy a létesítmények üzemrészeinek felelős vezetői rendszeresen kísérik figyelem- mel a biztonsági intézkedések (feszültségmentesítés, tűzveszé- lyes folyadékok eltávolítása és tárolóedények lezárása, éghet- ő hulladékok eltávolítása, tűz- oltóeszközök, berendezések és víztárolóhelyek megközelíthe- tősége stb.) végrehajtását.



A Százados úti kenyérgyárban papírszakokkal torlaszolták el- a pincébe vezető lépcsőt

Munka befejezése után, ellen- őrizték a hatáskörükbe tar- tozó üzem- és raktárhelyisége- ket, és az észlelt szabálytalan- ságokat még eltávozásuk előtt- szüntették meg.

c) A szakmipisztériumokkal- együtt fokozottabb mértékben- követeljük meg, hogy a léte- sítmények vezetői mindenütt- szerezzenek érvényt az általuk- kiadott „Tűzrendészeti Utasi- tás”-nak, az Élelmezésügyi Mi- nisztérium 137/1964. Elm. M. számú utasítása, továbbá az 1/1963. BM. sz. rendelet vonat- kozó előírásainak.

d) Saját szerveik révén a lé- tesítmények vezetői is rend-

szerezen ellenőrizték a tűzvé- delmi helyzetet, a porta- és éj- jeliőri szolgálatot. Haladéktal- lanul gondoskodjanak a szol- gálatot ellátók kioktatásáról és rendszeres eligazításáról. A „Tűzriadó terv” tükrözze a naprakész állapotot, és a vég- rehajtás módját minden portás és éjjeliőr feltétlenül ismerje meg.

Röviden, dióhéjban tehát- ilyen főbb következtetéseket- szürtünk le az eddigi két ellen- őrzésből, s úgy véljük, hogy a tanulságokat más területeken is hasznosíthatják — a meg- előzési tevékenység hatásfoká- nak növelése érdekében.

Ezúttal mindent rendben talált a bizottság a Cséri úti- sertéshízlaldában





A meghívottak a megyei parancsnok beszédét hallgatják



Részlet a kiállításból: elektromos berendezéseket szemlélő tablók



A meghívottakat nemcsak a szakmai témák érdeklik — a tűzoltóság életét bemutató képeket is aprólékosan megnézik

## Példás szervezés

### — A pécsiek tűzrendészeti kiállítása

**S**ZEPTEMBER 6-ÁN reggel 9 órakor nyitotta meg a BM Tűzrendészet Baranya megyei parancsnoka a megyei, járási és városi parancsnokság, illetve üzemek által közösen rendezett kiállítást.

A jelentős esemény színhelye a pécsi Nemzeti Színház földszinti csarnoka volt; itt gyűlt össze a nagyszámú meghívott, vendég: a megye,

a város szerveinek, üzemének viselői.

A gazdag, változatos anyagú, vonalas rendezvény — a földszinti főemeleti és az elsőemeleti csarnokban — a kiállítás jellegének megfelelően, a tűzrendészet tevékenységének áttekintését adta.

A LATOGATÓK a telepítés használatba vételéig az eljárás minden fázisával megismerkedhettek öltetés összeállítások révén, s különösen a különböző területek szabályainak illusztrációja szemléletes. Az ipar, mezőgazdaság, néhány munkafolyamat és a

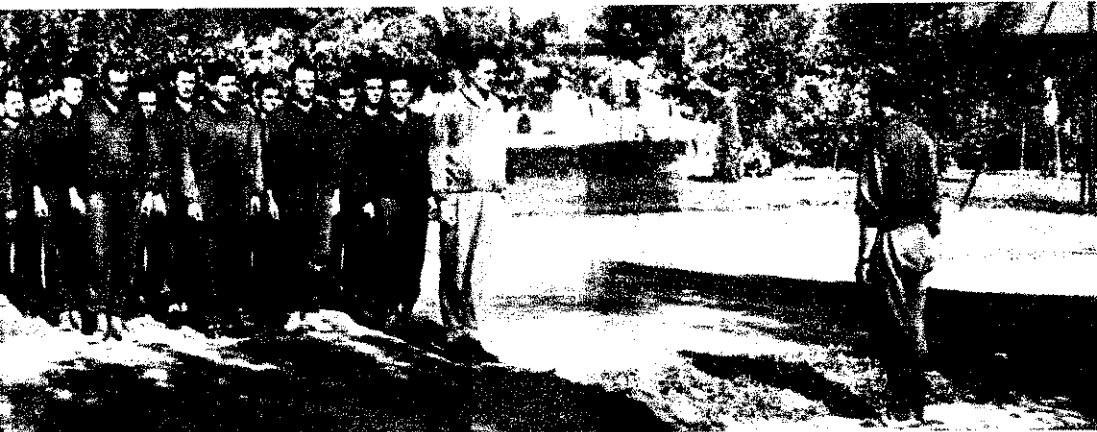

A napi testnevelési foglalkozás jelentős adással kezdődik



Ez a gyakorlat is komoly erőfeszítést igényel

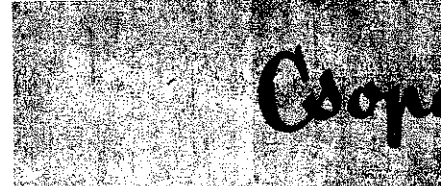

„Hajrá tüzesek!”... „Ne hagyj magad őr!”... A csoportos kiképző tábortanításban gyakran hallhattunk ilyen és ehhez hasonló csatalkálásokat. S bár nem labdarúgás és röplabdázás edzettek itt, szeptember napján délutánján is teljes üzemeltetésben mind a két pályán.

Az egyik épület előtt ismerősökkel találunk, szolgálati és kiképzési előadókkal. A csoportos kiképzés 10 napos sporttörténeti továbbképző tanfolyamot szervezett a megyei BM-szerv ezzel foglalkozó beosztású részére. Mégpedig azzal a céllal, hogy az alatti egységek elvek alapján sajátítsák a sportfoglalkozások irányításának helyes módszerét.

A röplabdapályán Stadler Béla r. főedző neve mellett, egy-két bemutatóval szolgált a tornagyakorlatok. „Olyan gyakorlatokra kívánjuk megtanítani az elvtársakat, amelyek rendszeres elvégzése még edzés nélkül is teszi a tűzoltókat. Arra törekedtünk, hogy a játékok anyagát is e célra megalkossuk össze” — újságozta.

Hogy már ez a pár napos táborozás is számottevően erősítette a résztvevők fizikai és abból is lemerítették, hogy legnagyobb örömmel a szünetben is állandóan a sport



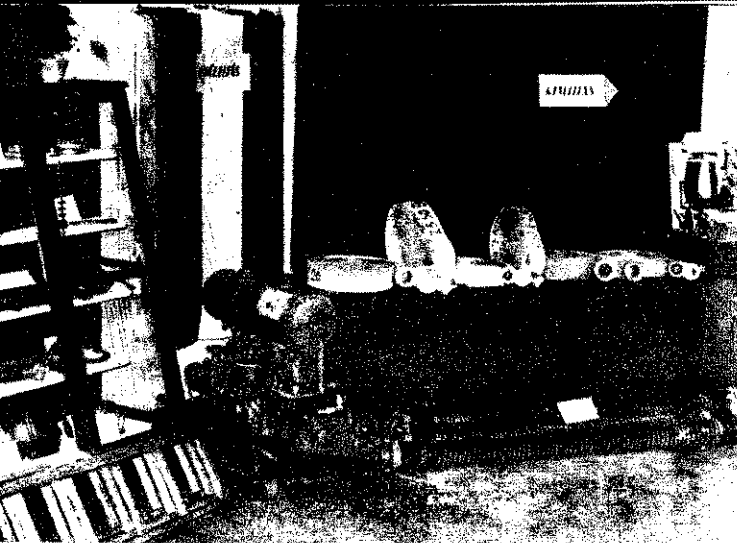

A tűzoltóság felszerelési tárgyai



Scheffer Jenő szds., a kiállítás egyik szervezője a pécsi AFOR-telep makettjét ismerteti

## SZINVONALAS RENDEZVÉNY

tűzrendészetével kapcsolatos mar-  
társági szabályok legfontosabbjait  
es egészében bemutatta a kiállít-  
és a rendezés — a lehetőségeket  
tétértartóan kihasználva — arra is  
dot talált, hogy a megtörtént ese-  
szemléltetésén túl — az állami,  
dözségi és a létesítményi önkén-  
tűzoltóság életébe is bepillantást  
on.

A MEGNYITÁST KÖVETŐEN  
y közönségükére volt az egyes  
zereléseknek, a méretarányos  
tesztaloknak, maketteknek, ame-  
néhány nagyobb létesítményt  
ázsolttak" a helyszínre. Külön-  
a pécsi AFOR-telep oltóberen-

dezésének működés közbeni demu-  
tatása (Prizciski őrm. és más pécsi  
tűzoltók munkája); az éremfejlesz-  
tőbe épített CO<sub>2</sub>-berendezés; a tűz-  
jelző telefonok és az elektromosság  
felhasználásával szinte az eredetiség  
illúzióját keltő tablók ragadtatták  
elismerésre a látogatókat.

A SZINVONALAS RENDEZVÉNY  
igazi kollektív munka volt: a tűz-  
rendészet és a különböző vállalatok  
jó együttműködésének színvonalas  
dokumentuma, és céljának elérését  
és sikerét mi sem bizonyítja jobban,  
hogy szeptember 12-ig (a kiállítás  
szeptember 6—18-ig volt nyitva)  
12 ezer látogatója volt.

—b—



A megnyitás utáni látogatók első csoportja: a Nagy Lajos Gimnázium diákjai



ározzott, s kereste az alkalmat a még több  
gására. Elképzelhetjük, milyen lelkesen küz-  
nek a parancsnokság által kiírt szakaszver-  
ny megnyeréséért.

tűzoltók nyerték a délutáni röplabda dön-  
és a labdarúgásban szerzett második helye-  
en sem „égték le”, sőt ezzel végeredmény-  
győztek a szakaszok közötti sportbajnok-  
on.

t Helikon egy, itt Helikon egy, Helikon né-  
jelentkezzen! Vétel!” Egy Ikarus fecskendő  
ett hallottuk ezt, a tábor közelében levő er-  
g tisztásán. Ugyanazok vették körül a fecs-  
dőt, akik az imént még tornagyakorlatot  
attak be a táborban.

hasznost összekötve a még hasznosabbal,  
tt levő tűzoltók arra is felhasználhatták a  
rozást, hogy rövid tanfolyam keretében el-  
ítsák az URH-készülékek kezelésének leg-  
osabb szabályait.

y aztán a Csepokon eltöltött napok kétszere-  
is haszonnal jártak. Persze csak akkor, ha  
képzés során százszázalékosan érvényesül  
l mindaz a sok hasznos, amire e rövidke idő  
is szert tehettek.

—oz—

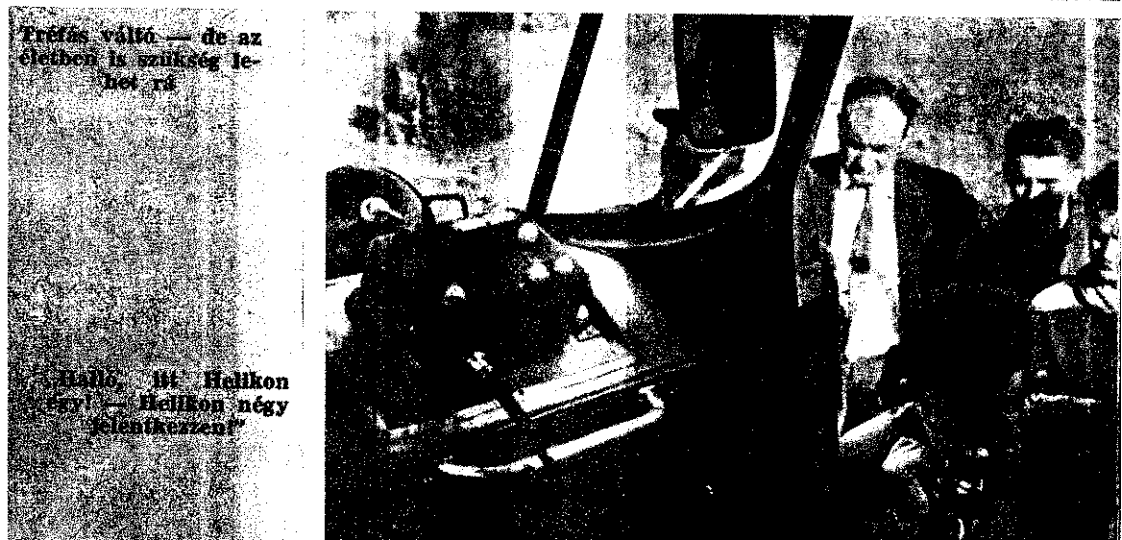

Préfas váltó — de az  
életben is szükség le-  
het rá

Hallo, itt Helikon  
egy! — Helikon négy  
jelentkezzen!”

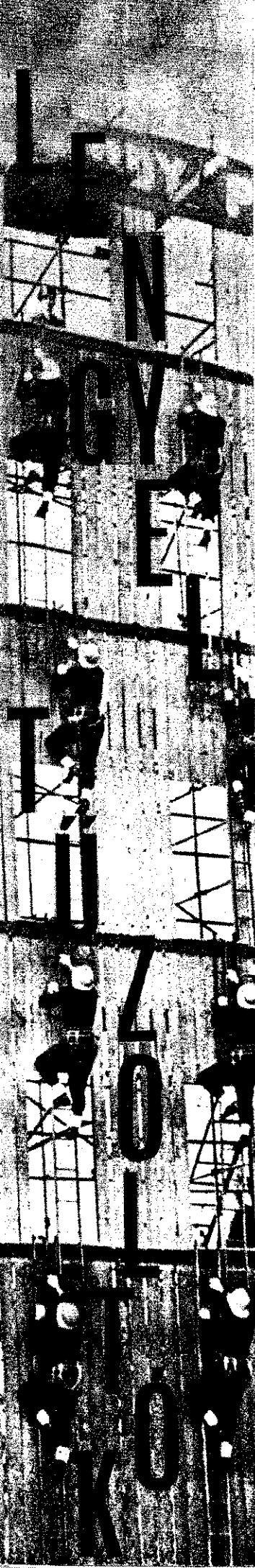

Ipari oszellog  
ismerkednek a  
sói tiszti iskola  
gatói. Az oktató  
rán nagy gondot  
dítanak a kor  
technológiai  
retekre



A zakopanei körzetben a hegyi önkéntesek ilyen népviseleti kalapot hordanak egyenruhájukhoz, mint ez az idős tűzoltó

A közelmúltban hazánkban járt Zenon Skrzycki elvtárs, testvérünk: a STRAZA című lengyel tűzoltó-folyóirat szerkesztője. Budapesti tartózkodása során szerkesztőségünkbe is ellátogatott, és a lengyel tűzoltóság életmunkásságát illusztráló gazdag képanyagot bocsátott rendelkezésünkre. Ezekből válogattunk össze néhány felvételt, hogy azok révén olvasóink is bepillantásnyerjenek testvérszervünk: a lengyel állami és önkéntes tűzoltóság életébe, és némi képet kapjanak arról a fejlődésről, amelyet ez a kiterjedt, népes szervezet az elmúlt húsz esztendő során elért.



Ezen a felvételen a fotoriporter éppen azt a pillanatot örököszi meg, amikor riasztották a siemiatycei önkénteseket



A kötélágú fontos felszerelés a gdanski kikötői tűzoltóságon. A kilótt kötéll segítségével 60 méter távolságból partra vontathatják a bájba jutott hajót

A garwolini járási parancsnokság dispécsera 60 önkénteseket riaszthat ezzel a berendezéssel. Térkép segítségével állapítja meg, hogy melyik önkéntes rajok vonuljanak a kárhelyre

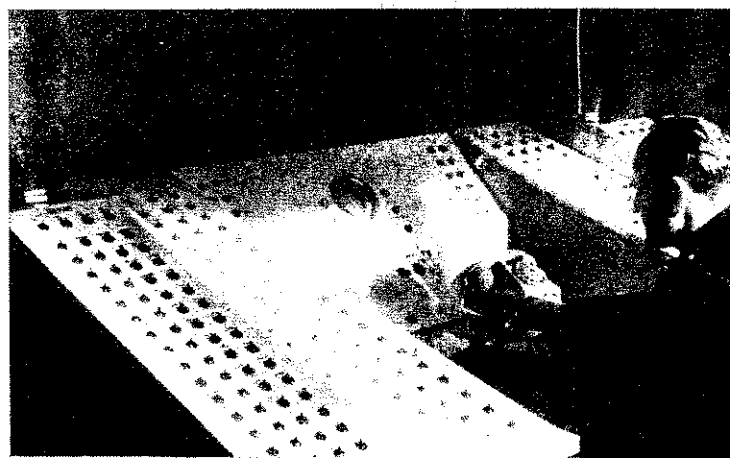



Öbén a lengyel tűzoltóknak is a tévezés az egyik kedvenc szórakozásuk

épen a lubertówi önkéntesek laktanyáját Mászóház, tágas szertár és művelődési rtozik hozzá, s — mint a kép is igazolja rműfecskeendőkkkel is ellátták a mintegy 20 ezer lakosú város tűzoltóit

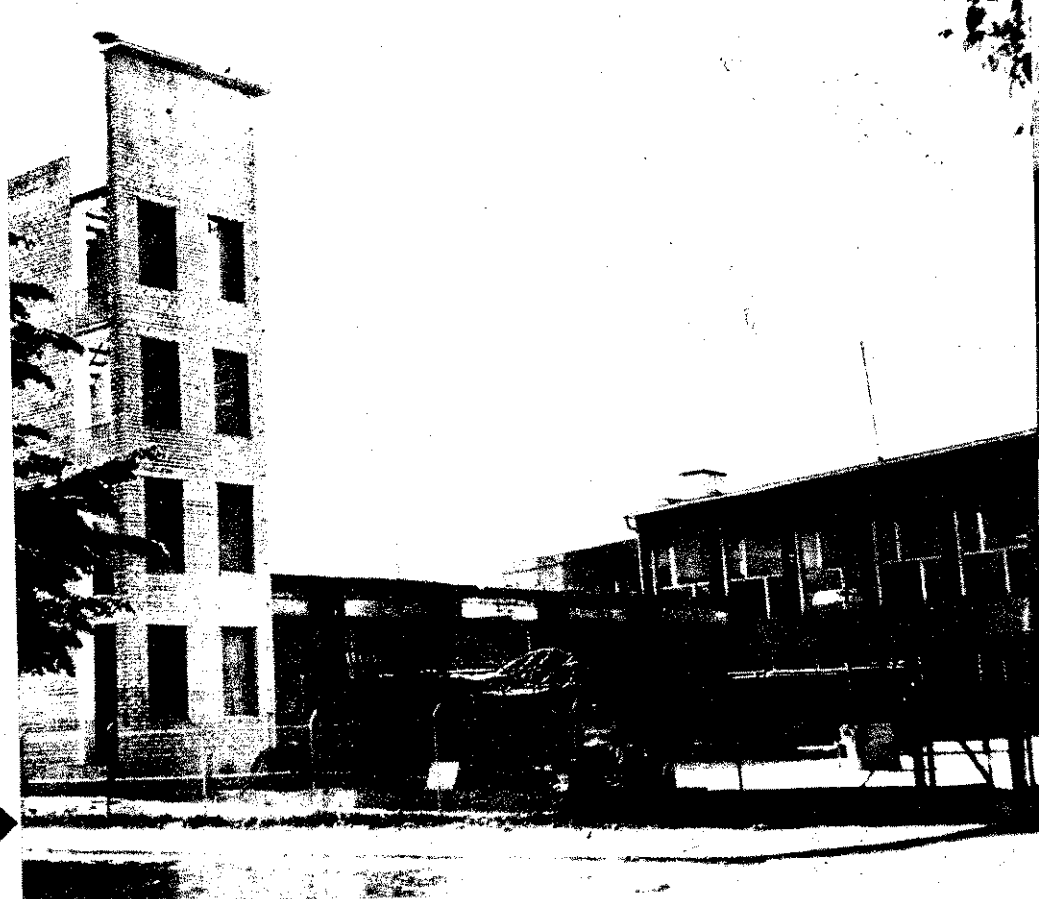

a tarnobrzegi versenyen szerepelt bi női rajban is ilyen csinos lákok szerepeltek, akkor tűz nélkül is legük lehetett az értékelőknek

akorlaton a gdanski kikötőben állnászó STRAZAK—I. tűzoltóhajó legénysége





# HELSINKITŐL- BERNDORFIG...

— Csermák  
József  
új  
szerepkörben —

idő is gyenge volt, nyolcvanhárom k. És miközben az összeillesztéssel küstem, a megafon meg harsogja: „... mák József olimpiai bajnok...” igen kellemetlenül éreztem magam. Az országgrészin, Győrben, jobb győztünk. Az országoson is szépen az eredmény. Igaz, a kútkötél laza hibapontot is kaptunk érte, de a tö még szereltek, amikor mi már sor tunk...

SOKAN CSODÁLKOZTAK RA HOGY TŰZOLTÓSKODOM. Nem t miért. Ez természetes... Engem m nért kárpótól. Nagyon őszintén mon hogy én itt megtaláltam azt a hang az a társaságot, amihez tíz éven d toztam... Nagyon sokat jelent a k tiva összeforrottsága, a párt, a taná gitsége. Ezt mindig érezzük. Nincs kérésünk, amit elutasítának, és ez csak növeli az emberben a köteless datot.

En csak azt tudom mondani: Ninc nál felemelőbb érzés, mint amikor a hőz kiérkezve a riadt tekintetekből olvassuk ki hogy most már egyedül nünk, a mi segítségünkben biznak a ba jutottak. Legutóbb a díszeli he éreztem ezt. A gyerekek felgyújtott házat. Az édesanya mentette, amit tett; alig tudtuk megmenteni. Csak tö égett le, a többi lecsapatuk sug pedig szalmatető volt. Hiába, tíz kil terről jöttünk...

Most, hogy vége a versenyeknek nincs munkánk... tűzünk júliusban utoljára Gyulakeszin. Gyorsan mozgó kulat vagyunk; mindig bennünket a tanak...

Ha mostanában összetalálkozunk a cán, az az első kérdésünk egymá „Nem volt semmi?” És ezt azzal a gondolatokkal kérdezi az ember, hogy ha mégis volt valami, csak neki nem tak... Alig várjuk, hogy újra gyak tozhassunk. Ez utóbbi a szórakozá. Nemes szórakozásnak tartom, mer tűz van, annyival jobban megy a kánk.

A MULTKORIBAN VIZESGYAL LATOT TARTOTTUNK Hegymag Feltételezett volt a tűz, nem is lelke bennünket. Már akkor gondolkoztam ta, hogy valamiképpen érdekessé k ne tenni. Sikerült szereznem egy lá való „égetnivalót”. Minden szerűir kivonultunk, és akkora vízparádét deztünk, hogy no! Még az úrnapi menet is odavonult és azt nézte...

Az a plusz egyébként, amit munk után áldozunk erre a sportra, olyan nimális, hogy ha mindenki ennyit á na — igen sokra mennénk. Az a t fűti az embert, hogy mindig jó sz emlékeznek rá...

Csermák József tizenhat eszten ezelőtt Tapalcán lépett elős dobókörbe; innen ivelt rag sportpályafutása Helsinkig az piai dobogó legmagasabb fokára. És ti válogatottság, megannyi forró nemzetkő ker után ugyancsak szűkebb pátriájában csúszott a kalapácsvetősi, hogy egy év utat találjon a tűzoltói hivatáshoz.

Helsinkiől Berndorfing hosszú volt az ú Csermák József önkéntes tűzoltóhadnag Tapalcai önkéntes tűzoltótestület paranc helyettese meggyőződéssel vallja: érd volt megtenni, mert új szerepkörében önmagára talált egy számára legneme sportban...

— beszter

**H**árom éve, augusztus 8-án versenyzett utoljára. Senkinek nem mondta, de érezte: nem megy tovább. Újra elővette a gerincserülésével járó fájdalmat. Elég volt egy kisebb fázás (márpedig ez elkerülhetetlen), máris előjött... És a zsidóság is a jobb lábban... Hiába volt az akarás, nem ment... Harminchárom évesen, nagyszerű nemzetközi sikerek birtokában, fizikai ereje teljében — abba kellett hagynia...

Eleinte állandó hiányérzet gyötörte. Nem az edzések, a versenyek hiányoztak, hanem Németh, Zsivótzky és a többiek, akikkel évekig együtt küzdöttek, együtt laktak, s amit egyszer Zsivótzky így fogalmazott meg félig tréfásan, félig komolyan: „Többet vagyunk együtt, mint a feleségünkkel!”...

— LÓGTAM A LEVEGŐBEN — emlékszik vissza arra a nehéz időszakra — senkihez sem tartoztam... A munkahely az más; a szabad időmmel nem tudtam mit kezdek. Ösztönös volt az érzés, valahogyan az hiányzott, azóta már rájöttem erre, hogy valakik számszanak az emberre. Ne csak magára, hanem egészében, a családjával együtt... Amikor két esztendeje jelentkeztem a tűzoltókhoz, még nem gondoltam rá, hogy valaha is össze tudok szokni ezzel a kollektívával. Amikor már az első közös versenyre készültünk, akkor éreztem először, hogy tévedtem, mert — sikerült...

Egyébként egy véletlen találkozáson múltott, hogy tűzoltó lettem. Baráti társaságban valamelyik önkéntes hirtelen nekem szegezte: „Te, Jóska, miért nem lépsz be hozzánk?” Meglepett a kérdés, nem számítottam rá, s jóformán gondolkodás nélkül kérdeztem vissza: „Mikor

lehet jelentkezni?... Ide figyeljetelek: a jövő héten jelentkezek, ha felvesztek”...

Egy hétre rá a feleségem azt kérdi: „Voltál már jelentkezni?” „Hol?” — szaladt ki a számon, mert hirtelenjében nem kaptam. „A tűzoltóknál... A Prešinggel beszéltem, az említette, de azt is hozzátette, hogy úgy sem fogsz belépni”...

Motorra ültem azonnal és jelentkeztem Starcsevics Lajosnál, a parancsnoknál... Hatvanhárom ószén volt ez. Felvettek, aztán tavaszig semmi különös nem történt. Már úgy értem ezt, hogy az én számomra nem.

„Ha van kedved, gyere ki a gyakorlathoz” — invitált egyszer a parancsnok, mondván, hogy a versenyre készülnek. Kimentem. A raj már ki volt jelölve.

AHOGY A SZERELÉSEKET FIGYELTEM, egyszerre csak azt kezdtem latolgatni, hogy hol, mit lehetne javítani. Önkéntelenül jött az egész; ellenállhatatlanul tört ki belőlem a sportoló: „Ez a mozzanat itt nem jó..., ide... ide gyorsabb ember kellene... Aztán egyszerre azt mondtam:

„Haad álljak be!”  
„Ne hülyéskedj — jegyezte meg valaki —, ide fogások kellene.”

Mégis beálltam. Százhusz másodpercre ment előszörre, aztán kilencvenre, majd az utolsó nyolcvanötöre sikerült.

„Nem lenné kedved benn maradni a csapatban?” — kérdezte a parancsnok.

„Dehogynem!” — vágtam rá örömmel. Attól kezdve kijártam.

Hetvenre szorítottuk le az időt, sőt egyszer ötvenre is ment... Lovászpatonán mégsem sikerült. En szúrta meg el. Kettő per kettes voltam. A tömítőgyűrű kicsúszott, nem ment össze a kapocspár. Az

# KILENC ÉVTIZEDRE emlékeztek

**Szeptember 12-én** verőfényes reggel köszöntött Dunaszekcsőre. A község számos lakója korábban kelt fel a szokottnál, s már ünneplőbe öltözve sietett a reggelizéssel, okvetlenül részt akartak venni a nagy eseményen.

Kereken kilencven esztendeje a megyében másodikként alakult meg a helyi tűzoltóság, méghozzá nevezetes személyiség: Széchenyi Ödön kezdeményezésére.

Ma már senki sem él azok közül, akikkel Széchenyi István fia, akkoriban a távoli Konstantinápoly nagy tiszteletre álló tűzoltófőparancsnoka hazautaztában külön ünnepi állásfoglalást mondott a székcsői Duna-parton. E mindaz, ami igazán maradandó volt áldozatos munkásságukból, ma is elevenen él a mostani memzedék emlékeiben és tevékenységében.



Alkalmi verssel köszönti a kis Vörös József ünnepi beszédét a jubiláló dunaszekcsői-  
mondja

Ezt tanúsította az is, hogy kegyeletes megemlékezéssel kezdődött a program. Kora reggel a meghívott hozzátartozók jelenlétében zeneszó hangjainál koszorút helyeztek el a testület egykori vezetőinek sírjain, jelképezve: továbbra is akarnak sáfárkodni gazdag örökségükkel.

A művelődési otthon szépen feldíszített termében folytatódott az ünnepség. Az elnökségben és a nézők soraitban sok szeretettel és tisztelettel üdvözölték a testület veteránait, köztük Nemes István bácsit, aki 43 esztendőn át tevékenykedett a közösségért, és ma is szoros kapcsolatot tart a mostani tűzoltókkal. Páling József sok éven át érdemes parancsnok nem érhetette meg ezt a szép jubileumot, de özvegye két kis unokáját elhozta...

Baranya megye és a mohácsi járás több vezetőembere: Jékelyi Károly, a megyei pártbizottság munkatársa, dr. Schaffhauser István, a megyei és Friedl János, a járási gazdasági osztály vezetője, valamint Kosteletzky Sándor őrnagy, a megyei tűzrendészet parancsnoka is eljött, hogy együtt ünnepeljen a szekcsőiekkel.

A művelődési ház zenekara nyitotta meg a műsort, majd egy kis úttörő erre az alkalomra írt verssel köszöntötte az évfordulót. Ezt követően Vörös József vb-elnökhelyettes, a testület elnöke tartott ünnepi beszédet. Röviden szólt, de annál többet mondott, hiszen igazán nem kellett sok kommentár a tényekhez. De idézzünk fel mi is néhány mozzanatot a kilenc évtized gazdag krónikájából.

Kélaszti András volt a testület első parancsnoka. A testület megalakulásának első húsz esztendejében 360 gyakorlatot tartott, s tizenhét tüzeset alkalmával avatkozott be. És csakhamar olyan tekintélyt szereztek, hogy báljaikon a vendégeknek is fehér kesztyűsen kellett megjelenüik. Sőt mi több: 1913 januárjában már olyan kikötést tehettek két jelentkezőnek, hogy felveszik őket működő tagnak, de a ru-



Az ünnepség elnöksége

házatot saját költségükön tartoznak beszerezni. A gyakorlatokról igazolatlanul távolmaradók pénzbírságot fizettek, s még örültek, ha elfogadták mentésként...

**A felszabadulás után** gyorsan talpra állt a testület, és e húsz esztendő során olyan gazdag lehetőségek nyíltak meg előtte, hogy voltaképpen negyvenötötől számíthatjuk igazi felvirágzását.

A legfiatalabbaktól a legidősebbekig példás egyetértésben munkálkodnak a különböző korú, foglalkozási és érdeklődési körű tűzoltók. Szilágyi József parancsnok igazán hozzáértő irányításával. Gyakorló és társasági egyenruhája is van már a népes közösség minden tagjának. Havonta az első vasárnapon munkások, tsz-tagok, mesteremberek és tanulók együtt gyakorlatoznak, s bár az utóbbi esztendő versenyein nem sokszor szereztek „rangjukhoz illő” előkelő helyezést, egyéb tevékenységükkel bőségesen kiérdemelték, hogy az ország legjobb önkéntes tűzoltói közé számíthassuk őket. Elegendő, ha színjátékosok és táncosaik öt évvel ezelőtti győzelmére utalunk.

Számos más faluval ellentétben, Dunaszekcsőn jeles események számíthatnak a foglalkozások. A százötven pártoló tag közül is sokan állandó részvevők, sőt még olyanok is érdeklődéssel látogatják, akik hivatalosan nem tartoznak a helyi tűzoltósághoz. Pedagógusok segítik az oktatás sikerét, és a szakmai, politikai témák mellett érdekes ismeretterjesztő előadásokkal gyarapítják hallgatóságuk műveltségét.

A legutóbbi időben kevés tüziük keletkezett, ezek is jelentéktelen kárral jártak. S jórészt azért, mert itt tényleges tartalma van a területfelelősi munkának. Maguk készítette, ötletes, nyomtatott lakóházi tűzrendészeti szabályzatuk csupán egyik, de másutt is követésre érdemes formája kapcsolatos tevékenységüknek.

**Az árvízveszély idején** ott voltak mindenütt, ahová a kötelesség szólította őket. Gátat építettek, mentésben segítettek, kutakat szivattak, s közben a „rendes” teniszpályákat sem hanyagolták el. Bőségesen rászolgáltak tehát arra a sok-sok elismerésre, amelyben a jubileum napján a járási és megyei szervek, valamint a BM Tűzrendészeti Parancsnokság részesítették őket, hiszen mindezen felül értékes társadalmi munkával segítik a szertár újjá- és tágasabbá építését.

Különlegesen finom halászlé és csukapörkölt szerepelt, az ünnepi étlapjukon, majd hangulatos bállal zárult a rendezvény. Mielőtt búcsúztunk, lelkiunkre kötötték: adjuk át üzenetüket azoknak a meghívottaknak, akik nem jöhettek el. Köszönik a megemlékezésül küldött dísztáviratot, de szeretnék, ha nem kellene megvárniuk a százéves évfordulót, hogy üdvözölhessék őket körükben.

G. R.

A művelődési ház zenekara is tetszést aratott programjával



## A szovjet katonák segítése

Szeptember 6-án 12 óra 8 perckor a **Kalocsai Állami Gazdaságban** kazantúzhöz riasztották egységünket. Bár két fecskendővel vonultunk ki, eléggé nehéznek ígérkezett a munkánk, mivel a hatalmas kazal már javában égett. 3 E sugárral avatkoztunk be, majd nem 3 km-ről ingajárral kellett szállítanunk az oltóvizet.

Igen nagy segítséget jelentett, hogy szovjet katonák 3 db tűzoltószerrrel, és 2 db vízszállító kocsival siettek segítségünkre, s két sugarat is szerteittek. A közben kikerkezett földgyalu is nagy hasznunkra volt, mert könnyen elvágta a kazlat. A közeli honvédségi alakulat két darab vízszállító kocsival támogatott az oltást, s így közös erővel hamarosan megfékezhetők a veszedelmesen terjedő tüzet. A kár azonban így is eléggé jelentős, mintegy 800 q alomszalma vált a tűz martalékává.

Kákonyi Lajos  
tű. tőrm.  
Kalocsa

## Különösen

### Mezőhegyes és Kevermes

Járásunk 18 tűzoltótestülete 5 közösen riasztászerűen vett részt az összevont támadási gyakorlaton.

A szervező falvak parancsnokai a kölcsönös segítségnyújtási terv alapján, valamint a járási parancsnokság által jóváhagyott taktikai tervnek megfelelően, szeptember 5-én egységesen 9 órakor jelezték a „tűzet”.

Örvendetes, hogy a segítségül hívott testületek hiánytalanul megjelentek a feltételezett kárhelyeknél megjelölt mezőgazdasági létesítményeknél, és a vb-einőkök is elkísérték őket.

Különösen Mezőhegyes és Kevermes önkéntesek tették ki magukért. Teljes szerelőrajjal vonultak ki gépjárműfecskendőikkel. A mezőhegyesiek gépjárműre szerelt 800-as kismotorfecskendőt, a kevermesiek pedig mozdonyfecskendőt is hoztak. **Dr. Mátyás Tibor** a kevermesi önkéntes tűzoltótestület elnöke az általa szervezett, cigányokból álló tűzoltó-rajjal vonult ki **Dombiratos** községbe és tanítványai igen fegyelműzetten és szakszerűen hajtották végre feladatukat. A gyakorlatot követő értékelésen számos hasznos javaslat hangzott el. De ezekről talán majd más alkalommal írok. Most csak annyit, hogy járásunk önkéntesei ezúttal is kiérdemelték a bizalmat.

Török Imre  
tű. szds.  
Mezőkovácsháza

## Örömműnp Budafokon

A közelmúltban örömműnp volt a Budafoki Papírgyárban, mert a budai kerületiek létesítményi tűzoltóknak körzeti versenyen a gyár férfi raja első helyen végzett a 400-as szerelésben.

Hogyan jutott el idáig gyárunk létesítményi tűzoltósága? 1958 óta évente egy-egy rajjal rendszeresen részt vettünk a versenyeken. Sorrendben: 11., 8., 6., 4. és 3. helyezést értünk el, amivel bizony nemigen dicsekedhetünk. De nem hagyjuk annyiban, és a XXII. kerületi parancsnokság, valamint gyárunk párt, KISZ és szakszervezeti vezetői is segítségünkre siettek. Együttesen dolgoztuk ki azt a felkészülési tervet, amely a jobb szereplést segítette elő. A parancsnokság részéről **Jekkel Antal** szds. elvtárs maximális támogatást nyújtott, és ez nagyban növelte az önbizalmunkat. Tűzoltóink a megelőző tűzrendészeti szabályokat is igen jól elsajátították. Ez pedig nem csupán a versenyen jelentett előnyt, hanem gyárunk tűzvédelmét is megszilárdította. Nekik is köszönhető, hogy megjavult a tűzrendészeti fegyelmünk, és mindjobban csökken a szabálysértések száma.

A méltó elismerés sem várhatott magára. A versenydíjon felül az igazgató elvtárs 1000 forint pénzzutalomban részesítette a rajt.

A sikernek örülünk, de ígérjük, nem száll a fejünkbe. Szerény, de hasznos tevékenységgel kívánjuk meghálálni a kerületi parancsnokság és a gyár vezetőinek segítségét.

Tatár Mátyás  
önk. tű. hdgy.  
parancsnok.  
Budapest

## Hármas ünnep Kemecsen

Augusztus 20-án hármasszünnepeket tartottak a Szabolcs megyei Kemecse község önkéntes tűzoltói.



Alkotmányunk évfordulóját, a testület 40 éves jubileumát, valamint a jelentős társadalmi munkával épült új szertárak átadását ünnepelték.

A szertár előtti téren 400-an hallgatták meg a községi tanácselnök — aki egyben a testület elnöke is — ünnepi beszédét. Az elnök elvtárs megemlékezett az elmúlt négy év-tized eseményeiről, majd kihangsúlyozta, hogy az utóbbi időben örvendően javult az önkéntesek munkája, s a testület jelenleg a legjobbakkal tartozik a megyében.

A jubileum alkalmából a BM TOP emléklapot és pénzzutalmat adományozott a testületnek és több önkéntes pénzzutalmat, illetve oklevelet kapott a megyei parancsnokságtól, valamint a járási tanácstól.

Tartalmas műsor is emlékeztető tette a rendezvényt. **Molnár Sándor** és leánya, **Molnár Eva**, valamint a helyi **Kodály-kórus** tagjai énekszámot adtak elő **Bögös István** zenekísérettel. A KISZ-szervezet népi-táncosai is sikert arattak.

Ezt követően az úttörő csapat tagjai virágcsokrokkal köszöntötték a megjelent veteránokat, majd a szép program közös vacsorával zárult.

Monostori János  
tű. alez.  
Nyíregyháza

## Debrecen legidősebb tűzoltója

**Sörös István** törzsrőmester 1909-óta Debrecenben a városi tűzoltóságnál töltötte sok évtizedes tűzoltói szolgálatát. A második világháborúban bombatámadás során sérülés érte, úgyhogy 1944 októberében rokkantsága miatt nyugdíjba kellett vonulnia.

Időigényesen kinevezett napszámberes kocsisként kezdte szolgálatát. Szorgalmasan tanult, majd gépkocsivezetői vizsgát tett és az első gépjárműfecskendőt is ő hozta Debrecenbe. Hosszú éveken át vezette is a szert. Kiképző altisztként is tevékenykedett. Az évek folyamán sok tűzoltó került ki keze alól. Igen büszke a tanítványaira, mert legtöbbször becsülettel megállták a helyüket.

Már betöltötte a 82. életévét, de megőrizte szellemi frissességét és a testülethez való hűségét is példának. Nagy érdeklődéssel figyeli a tűzoltóságra felülvizsgát, és gyakran el látogat a városi laktanyába. Ilvenkor szívesen beszél az emlékeiről, és arról, hogy a mostani tűzoltók mennyivel jobb körülmények között munkálkodhatnak. Gyakran mondogatja, milyen jó lenne, ha most is körünkben lehetne. **Sörös István** mindig szívesen látott vendégünk. Becsületes, áldozatos élete példakép valamennyiünk számára.

Pécsi Ferenc  
tű. szds.  
Debrecen

## Nevezetes évforduló Gasztonyban

A gasztonyi önkéntesek augusztus 20-án emlékeztek meg a helyi tűzoltóság fennállásának 105., valamint testületi működésének 85. évfordulójáról.

A járási pártbizottság első titkára, a megyei tanács igazgatási osztályának helyettes vezetője, a járási tanács elnöke, a község számos lakója és a szomszédos falvakból meghívott 175 egyenruhás önkéntes tűzoltó is résztvett a nevezetes eseményen.

**Győrfi Béla** vb-titkár, testületi elnök megnyitotta után **Huszár Sándor** vb-elnök méltatta a ritka jubileumot ünneplő testület sok évtizedes munkáját, majd a testület legfiatalabb tűzoltója, és a leánycsapat tagjai köszöntötték a veteránokat: **Sáhi Jánost**, **Lindner Józsefet** és **Vass Imrét**, a testület tiszteletbeli tagjait.

A járási tanács vb-elnöke pénzzutalmakat, a megyei tűzrendészeti parancsnokhelyettese pedig szintén pénzzutalmakat, valamint kitüntetések, dícséreteket, előléptetéseket adott át a kiemelkedő munkát végzett önkénteseknek.

A ritka jubileumi ünnepséggel egybekötve rendezték meg a szentgottárdi seelyemgyár, s a helyi tsz munkás-paraszt találkozóját is, s így sokajjal emlékeztetéses program részei lehettek a helybeliek meg a vendégek.

Szaller János  
tű. szds.,  
Szentgottárd

## A cukorgyáriak versenye

A Magyar Cukoripari Tröszt Igazgatósága a Selypi Cukorgyár sportpályáján rendezte meg a cukorgyáriak közti tűzoltóverseny országos döntőjét. A 400-as és 800-as kismotorfecskendő-szerelésben a hatvani, sarkadi, sárvári, és a selypi férfi rajok, valamint a szerencsi, a sárvári, a mezőhegyesi, és a selypi ifjúsági csapatok küzdöttek az elsőségért.

A 800-as kategóriában: 1. Selyp 56, 2. Sárvár 60, 3. Szerencs 67, 4. Mezőhegyes 71 ponttal. A szerencsi ifjúságiak 52, a sárváriak 42 ponttal győztek.

A cukorgyárak közti verseny végeredménye: 1. Sárvár 1343 ponttal, 2. Selyp 888 ponttal, 3. Szerencs 881 ponttal, 4. Hatvan 455 ponttal, 5. Sarkad 436 ponttal, 6. Mezőhegyes 429 ponttal.

Bónusz János  
tű. szds.  
Eger

## A pécsi járás önkéntesei

A korábbi évekhez hasonlóan a pécsi járás önkéntesei idén is lelkiismeretes munkával készültek a nyári feladatokra. Már kora tavasszal megkezdték a munkát, s alighogy befejezték a lakóházak és középületek felülvizsgálatát, nyomban hozzáláttak a mezőgazdaság ellenőrzéséhez.

A Dunán levonuló hét árhullám a megyénkben is komoly károkat okozott. Önkénteseink még fokozottabb erőfeszítéseket tettek, hogy az árvíz okozta károsodás ellensúlyozásaként megóvják a tűztől a kalászosokat. Június és július hónapban tehát a

Duna menti falvak önkéntesei jár kettős helytállással bizonyították vatáasseretettüket. Ott voltak a takon, s közben segítették a helyi tűzrendészeti bizottságokat, felülvizsgálták a kazalozási terveit, intézkedtek a felszerelések kijavításáról. Dícséretükre válik az is, ha e nehéz körülmények ellenére v mennyi testület részt vett a versenyen.

Mezey László  
tű. hdgy.  
Pécs

## Ketten a sok közül

Bensőséges ünnepség színében volt augusztus 30-án a bölcs filmstúdió. Példamutató árvízvédelmi munkájukat kitüntetéssel jutalmakat adtak át nyolcvan önkéntesnek.

A helyi tanács elnökének üdvözlő beszéde után **Nagy Károly** tű. szds. mondott köszönetet az áldozatos helytállásért.

**Rév András**, a paksi járási pártbizottság első titkára is felszólalt a többek között hangsúlyozta, hogy csupán Madocsa térségében több között tízezer kg gabonát mentet meg és az önkéntes tűzoltók is nagy érdemeket szereztek ebben.

Úgy gondolom, külön is ki kell emelnünk a Haza Szolgálatáért a demérem ezüst fokozatával kitüntetett **Zsigmond Ferenc** madocsa és **Böbcsik István** bölcskei parancsnok áldozatos tevékenységét. **Zsigmond** elvtárs közterületi vezetőként és egy 12 főből álló tűzvédelmi „rohambrigád” vezetőjeként fejt ki igen hasznos tevékenységet, s éppen hetedik alkalommal vett részt árvízvédelmi munkálatokban. A 122 km-es partszakasz védelme során egy hónapon át éjjel-nappal fádozott igen odaadóan.

**Böbcsik** elvtárs ugyanilyen érték tevékenységet fejtett ki. Egy oly partszakasz megvédésében is részt vett, amelyről a vízügyiek már mondtak. A süppedékes talaj csupán egylovas kocsival segíthette mentést, de testi épségük kockáztatásával így is végrehajtották vállalt feladatukat.

Csöglei István  
tű. szds.  
Székelyháza

## Félegyháziak az élen

**Kiskunfélegyházán** szeptember 7-én rendezték meg az egyéni és rajvsenyeket. Igen jó eredménnyel **Tó László** hdgy. „A” csoportja került ki győztesen az erős küzdelemből 3:30-as kitűnő idővel utasították megük mögé az ugyanosak szépen szerepeltek „B” csoportot.

**Tóth** elvtárs egysége ezzel a legjobb eredményt érte el a megyében jöllehet a beosztottjainak több mint fele negyven év körül.

Ugyancsak az „A” csoportbeli **G István** törzsrőmester érte el a legjobb eredményt. Dugólétra szerelésben 12 mp-es, akadálypályán pedig 52 mp-es, tehát összesen 64 mp-ig idővel győzött a „B” csoport beosztottja, **Pataki István** örvezető előző aki 72 mp-es eredményével második lett a megyében.

Külön is említésre méltó, hogy korra való tekintet nélkül, minden elvtárs részt vett a versenyen.

Deák Pál  
tű. tőrm.  
Kiskunfélegyháza

# ÉSSZERŰEN, gazdaságosan

## Így megoldhatnánk

**A MAGYAR TŰZOLTÓ AUGUSZTUSI ZÁMÁBAN**, az „Ahány ház, annyi szót” címmel megjelent cikkhez kívánok néhány gondolatot hozzáfűzni. Teszem ezt zsal a szándékkal, hogy mint a felvetett probléma szenvedő alanya, néhány személy javaslattal talán közelebb juttatom az ügyet a megoldáshoz.

A téma, ha nem is új, de megoldásra vár. A takarékoság politikai, népgazdasági kérdéseivel nem kívánok foglalkozni. Nem a jelentőségét akarom kisebbíteni, hanem úgy gondolom, a mostani téval kapcsolatban a technikai kivitelezésben van a hangsúly.

„Melyik parancsnokság takarított meg többet társadalmi munkájával?” — teszi fel a kérdést a cikk írója. En hozzá tenék egy másik kérdést: „Hol a társadalmi és a szolgálattal összefüggő (kötelező) munka határa; mi legyen a választvonal?”

Kérdés jogosságát példákkal is bizonyíthatom. Legtöbbet a gépkocsivezetők; a kismotorkezelők szolgáltatják. Először, hogy a kismotorfecskenkő-kezelő lent: „A kismotor hűtőjében megrepedt a csőkiigó, kérek engedélyt, hogy étszereljem. X vállalatnál van egy ismerősöm, nagyon ügyesen hegeszti a szíesfémeket, az igazgató biztosan engedélyezze...” Megtörténik a javítás, valamint a szaszzerelés. Fizetni nem kellett érte. A smotorfecskenkő-kezelő szolgálattal időül végezte el. Társadalmi munkát végtt?

Vagy: a gépkocsivezető tartozik üzemi állapotban tartani a gépjárműfecskenkődt. Megegy, hogy a kocsi egyik ajtának kilincse természetes elhasználódással megrongálódik, nem zár, — az ajtómulás közben kinyíthat. A gépkocsivezető szolgálattal időben, hulladék anyag lhasználással megjavítja. Végzett-e társadalmi munkát? Hasonló eseteket az ud rendezési, parkosítási munkák teréről is említhetek. Véleményem szerint mindez társadalmi munka. Kérdés, hogyan mérjük fel az értékét?

**HA PARANCSNOKSÁGOK KÖZÜTTI ELMÉRÉSŐL**, illetve értékelésről van ó, akkor még legrealisabb az egy személyre eső egy évi megtakarítás összehasonlítása. Így a létszám eltérő voltából lódó különbség kiküszöbölődik. Különöző létszámú parancsnokságok megtakarítása, társadalmi munkája hasonlítható sze ezzel a módszerrel akár megyei, ár országos szinten. Bár még akad néhány olyan tényező, ami némely parancsnokságok beosztottai számára hátrányos, gy előnyös helyzetet teremt, de ezek zetem szerint nem kiküszöbölhető objektív körülmények. Ilyen például, amir valahol valamilyen épületre szükség n és rendelkezésre áll az anyag is. Ekr az ilyen parancsnokság eleve előnyöbb feltételekkel indul a nemis versenben, mint ahol kellene ugyan az épüés, de anyag nincs. Ahol pedig meg n az épület, ott is kisebb az esély az

első helyre, de vigasztaló, hogy már használhatják. Ami az egy parancsnokságon belül a beosztottak által elvégzett társadalmi munka összehasonlítását, személyre bontott kimutatást illeti, arra szerintem az a takarékosági füzet is alkalmas, amit már több éve vezetünk. Ebben pontosan rögzítjük, hogy ki, mikor, milyen társadalmi munkát végzett, s mi annak az értéke.

**TOVÁBBI KÉRDÉS**, hogyan mérjük fel az elvégzett társadalmi munka forint értékét, hogy ezzel az egyes parancsnokságok ez irányú tevékenységét összehasonlíthassuk. E célból szükséges a munkák csoportosítása és munkacsoportonként egy-egy árajánlat kidolgozása. Ez eléggé aprólékos munka és mégiscsak irányárakat tartalmazhat, mert pl. nézzünk egy falfestést. Nem mindegy, hogy új, vagy régi, sima, vagy görcsös falat kell festeni. Ez a bútorok, ablakok festésére és sok más munkára is vonatkozik. Minden olyan munkát, amit lehet, teljesítményben kell számolni. Ez azért szükséges, mert az elvtársak nagy többségükben nem szakmájukba vágó munkát végeznek. Így, ha elfogadható minőséget várunk tőlük — és úgy gondolom, az elsődleges — több időt fordítanak erre, mint akinek ez a mestersége. Ha órabérben számolnánk ezeket a munkákat, külön mennyiségi norma egységeket kellene megállapítanunk. Ez viszont feleslegesen bonyolítaná a felmérést. Természetesen a javítási munkák nagy részét nem lehet teljesítményben számolni. Itt jobbra a reális gondolkodás segít. Különösen az apró-cseprő javítások esetében, amikor órabért számolhatunk. Nagyobb javítások esetén célszerű árajánlatot kérni szakvállalattól, s a felhasznált anyag árának levonása után a megmaradó összeget tekintenünk megtakarításnak.

**A KÖVETKEZŐKÉPPEN KÉPZELEM EL** a munkák csoportosítását:

**Építési munkák; toldalék, átalakítás stb.:**

— falazás (falrakás) m<sup>3</sup>-ben elszámolva, differenciáltan aszerint, hogy milyen vastag falat kell rakni, és a falazó téglaméreteitől, minőségétől függően;

— födém-, tetőszerkezet-készítés, tetőfedés, vakolás, simítás, festés, meszelés stb. m<sup>2</sup>-ben, a felhasznált anyagtól függően;

kemény, tűzhely, ajtó, ablak készítés egyedi irányár szerint (m<sup>2</sup> és minőségi meghatározás szerint) stb.

**Tatarozási, épületjavítási munkák:**

— az építési munkáknál leírtak szerint azzal az eltéréssel, hogy ha pl. vakolást, vagy simítást kell pótolni és az nem éri el az egy m<sup>2</sup>-t, akkor 1/2 m<sup>2</sup>-t, 1/2 m<sup>2</sup>-től 1 m<sup>2</sup>-ig pedig 1 m<sup>2</sup>-t kell mérni stb.

**Területrendezési, parkosítási munkák:**

— földhordás m<sup>3</sup>-ben a távolságtól függően;

— földlazítás, ásás, kapálás, gereblyezés stb. m<sup>2</sup>-ben;

— füvesítés, m<sup>2</sup>-ben;

— fásítás, bokor, cserje ültetés darabszám szerint (a fagödör-ásás m<sup>3</sup>-ben);

— szökőkút, műemlék nagyság, minőség egyedi irányár szerint;

— csatorna-, árokásás m<sup>3</sup>-ben.

**Épület-gépészeti berendezések javítása:**

— szakvállalattól kapott irányár szerint (csak ha olyan megfelelő szakember van az elvtársak között, aki legalább irányít és felügyel).

**Berendezési tárgyak, bútorok, javítása:**

— szakvállalati irányár szerint.

**Gépjárművek, kismotorfecskenkők, szerzőszámok javítása:**

— Külön kérdés, mit szabad egy-egy parancsnokságon elvégezni. Ez függhet a személyi állomány, elsősorban a gépkocsivezetők felkészültségétől, a rendelkezésre álló szerszám, pótalkatrész készlettől. Az elvégzett munkák értékének megállapításához szintén szakvállalattól beszerzett irányárakat adhatnak segítséget.

Azt már említettem, hogy a felsorolt munkákhoz felhasznált anyagok tényleges árát minden esetben le kell vonni. Le kell vonni továbbá év utolján azoknak a szerszámoknak az árát, amelyeket a parancsnokságok központi készletből utánpótlásként kapnak. Viszont növelni kell a megtakarított összeget a szerszámkopási értékkel, amikor a beosztottak saját szerszámaikkal dolgoznak.

**A MEGFELELŐ**, az egész ország területén egyformán használható irányárgyűjtemény elkészítése türelmes, aprólékos, sok szempontot figyelembe vevő munkát igényel. A vállalatoknál érvényben levő, de különböző egységárak középárányát kell venni, s akkor az alkalmas lehet a parancsnokságokon elvégzett és elvégzendő társadalmi munkák felmérésére és összehasonlítására. Ügyelni kell arra, hogy ne legyen benne az adatok tömkelege, s egy-egy szükséges adatot könnyen megtalálhassunk. Ezt a munkák nemenkénti csoportosítása is elősegíti. Nem szükséges, hogy minden előforduló munkára legyen irányárunk. Inkább kevesebb mutatót határozzunk meg, de olyanokat, amelyekkel összemérhetünk vagy értékelhetünk több, egymáshoz hasonló munkát.

Balogh József  
tű. szds.  
Szeghalom

Összel, a kukorica betakarításával, nagy munka vár az SZK-3-as kombájnokra szerelt kukorica-adapterekre. Az adapterrel kezdhetjük meg a leghamarabb a kukorica betakarítását, mert 30-32%-os víztartalma esetében a kombájnnak már munkába állhatnak. A kombájnnal morzsolt kukorica nagy víztartalma miatt szárítási utómunkák végzése szükséges, s ez zömmel az F-62-es és F-63-as típusú Farmer szárítógépekkel oldható meg, mivel ilyenek vannak az állami gazdaságokban.

A szárítás közeli feladat, hiszen a kukorica-betakarítás pár héten belül megkezdődik. Ennek során fokozott megterhelés hárul majd a Farmer gépekre. Mindez növeli a tűzveszélyt, ugyanis az elmúlt évben több tüzet okozott ez a gép a meggyében, sőt egy esetben súlyosan megrongálódott a vízzel végzett tüztöltés következtében. Megrepedezett a felhevült palaburkolat, a tálcárostá 3 szinten eldeformálódott a hőtől.

A Farmer tűzveszélyes volta miatt Kalocsai Endre főmérnök az Alsópélli Állami Gazdaságban újítása alapján átalakította a szárítóberendezést. Ezt az újítási javaslatot megyénk minden gazdaságának megküldjük azzal, hogy a kukorica szárításakor szereljék fel a Farmerekre a rajz és leírás szerinti újítást.

### Az újítás leírása

„Az újítás tárgya: az F-63 típusú szárító tűz esetén való gyors kiürítése. A jelenleg üzemben levő szárítók igen tűzveszélyesek, minthogy a szárítandó kukorica jelentős százalékban tartal-

# GYORSÜRÍT

maz levél, szár és csutka maradványokat. Kisebb nedvességtartalmuk miatt ezek hamarabb kiszáradnak, és esetleges túlszáritás folytán öngyulladásuk is bekövetkezhet, sőt a száradási hőfokon levő kukoricát is meggyújthatják. A tűz okozta kár nem a megsemmisült termény értéke miatt jelentős, hanem azért, mert a tűz oltásakor károsodás éri a berendezést, ugyanis a felhevült szárító tálcák rostalemezei, valamint az eternit burkolat a gyors vízbűtésre vetemednek, illetve megrepedeznek, eltörnek. Ebből adódóan a gép a javítás időtartamára kiesik a termelésből és jelentős plusz költséget jelent a rendbehozása.

Ez a tény adott esetben indokoltá teszi a gép gyors kiürítését. A kikerült égő vagy izzó terményt pedig a gépen kívül kell eloltani az előbb említett károk elkerülése céljából. A gép rendes ürítési módja azonban nem alkalmas erre, mert a vezérlő láncnak, amely a tálcák ürítését végzi, 6-szor kell körbemennie ahhoz, hogy a gép teljesen kiürüljön.

Az újítás ezt azzal küszöböli ki, hogy az el-

mozduló tálcá összekötő rudját meghosszabbítjuk, és az kiképzése miatt nem kerülhet vissza eredeti helyzetébe, így a tálcák „állva” maradnak. Ezzel lehetővé válik, hogy azonnal a hordó csigába juttassuk az egyes tálcákon lévő terményt. A kazán ventilátora a meleg levegőt szállítja a tálcákra. Működése tűz esetén nem kívánatos, mivel hő és égést tápláló oxigént szállít a lángokhoz. Ezért tűz alkalmával a ventilátormotor leállítandó. A vezérlést hajtó láncszíjat levéve, a szíjtárcsa kézi hajtásával végzük el az ürítést. Egyedi üzemi gép-kihúzó csigaházába a VI. rosta üríti a terményt. Elvezetése kétféleképpen lehetséges.

Csoportos üzemű gépekből szállítószalag vagy csigával ürítik ki a terményt, és bár nem okoz gondot ennek eltávolítása, mégis érdemes lenne, ha az egyedi gépekhez hasonlóan ez is átalakítanák. Mégpedig a következőképpen: A már meglévő suber mellett két újabb suber látjuk el az ürítőcsiga házának alját, ezeket a suber esetén kinyitjuk, így a csigába került termé-

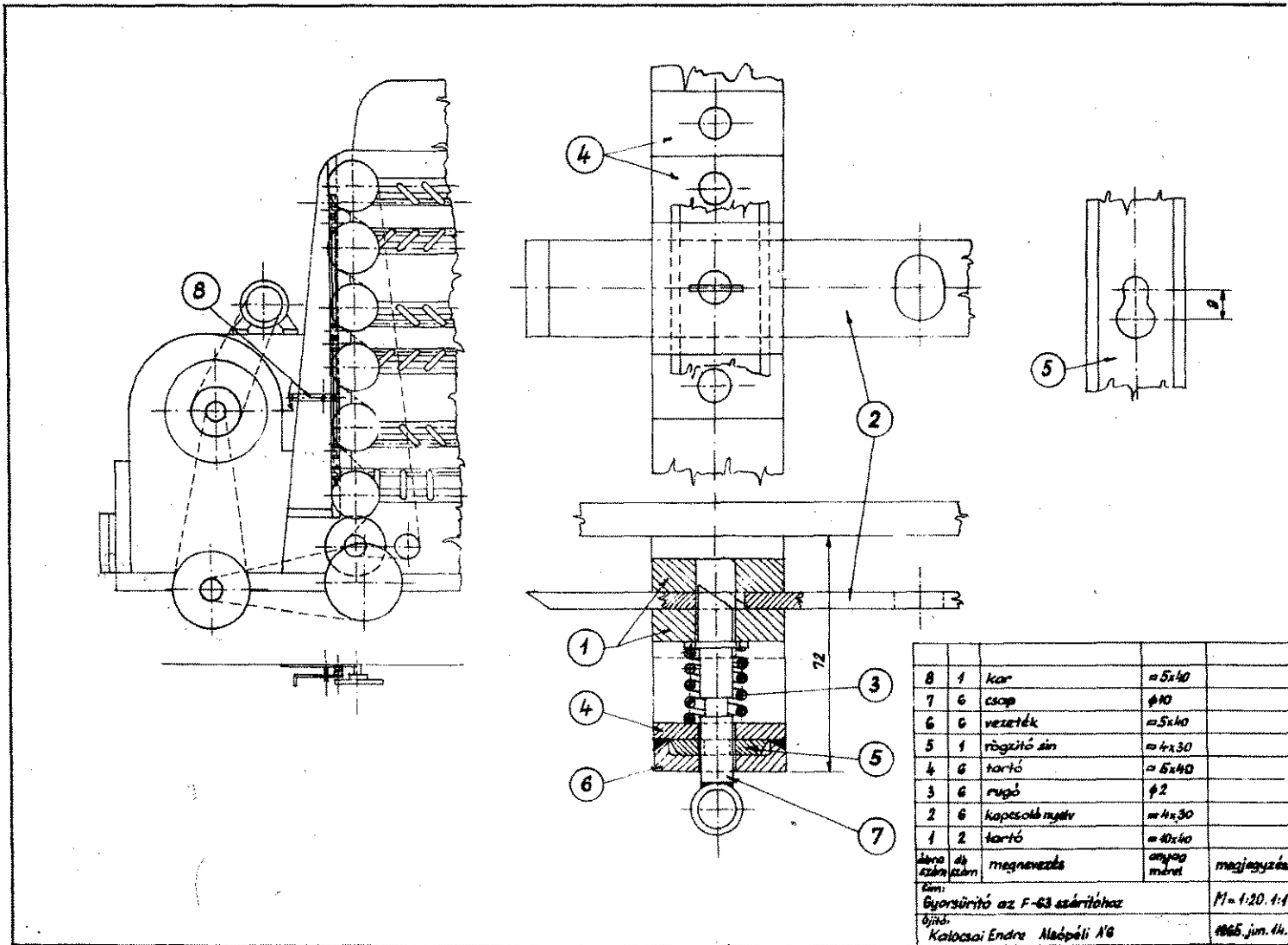



# 2 F-63 (FARMER) SZÁRÍTÓHOZ

nyitott 3 surrantó résen keresztül gyorsan hozik, és megkezdődhet a következő tálcá se. A gépet így 2-3 perc alatt kiüríthetjük, alatt a kéznél levő porral oltó jól használ- a tűz megfékezésére. A készüléket a kém- nyíláson bedugva használhatjuk. A földre rült égő, izzó terményt ezután már vízzel is hatjuk.

## Az újítás részletes ismertetése

ítéskor a vezérlő lánc egy olyan emeltyűbe l, amely össze van kapcsolva a tálcá-emel- et összekötő rúddal. Ezt a rudat meghosz- bítjuk a kapcsoló nyelvvél (2). Ez a nyelv les üzennél, nyitás alkalmával „bejár” a tartó (1) közé. Tűz esetén a dolgozó a föld húzza a kart (8), ezáltal a rögzítő sín (5) edí a tartóban (4) helyet foglaló, rugó (3) feszített csapot (7), amely így új helyzetbe il.

ezután a vezérlést használjuk, a nyelv a

rugó ellenében felyomja a csapot, majd a rugó hatására beugrik a nyelv furatába, így megakadályozza, hogy az összekötő rúd elfog- lalja rendes helyét, tehát a tálcák „állva” marad- nak.

A tűz és az oltás által keletkezett kár csupán hozzávetőlegesen állapítható meg:

A 3 felső (mélég) tálcá rostalemezei 60 db,	á 52,10 Ft:	3126,— Ft
6 m <sup>3</sup> pala á 120,— Ft:		720,— Ft
egyéb anyag (csavar, anya, szegecs, festék):		300,— Ft
javitásióra-szükséglet 350 óra/átlag,	á 7,50 Ft:	2625,— Ft
	<b>Összesen:</b>	<b>6771,— Ft</b>

Ez az összeg csupán a javítás költségeit foglalja magában. Ennek 10-15-szöröse tehet viszont az a kár, amely a már elcsépelk kukorica esetleges megromlásából származhat, vagy abból, hogy a kapacitás hiánya miatt késedelem szen-

ved a betakarítás, és az ezt követő munkákat sem kezdték meg idejében.

Tudomásom szerint jelenleg 270 db F-63 típusú szárító üzemei a gazdaságokban, s ezek közül évente mintegy 25 db válik a tűz áldozatává.”

Eddig az újító leírása. Ehhez annyit teszek hozzá, hogy a gyári technológiai utasítás tűzrendészeti okokból, 95-98% tisztaságú termény szárítását írja elő, amit lehetetlen megoldani. Ezért az OVP-20 típusú magtisztító gépen eresztik át a kombájnnal szedett kukoricát, hogy csak a nedves kukoricaszemek kerüljenek a Farmerra.

Am teljesen ezzel sem hárihatóják el a vesztélyt, ugyanis a szárítószekrényben is keletkez- het tüzeset. Nagyon jónak találjuk az újítást és helyes volna, ha minden Farmernél alkalmaz- nánk. Dicséretet érdemelnek azok a műszaki szakemberek, akik szellemi tevékenységükkel igyekeznek megjavítani a tűzvesztélyes gépek üzembiztonságát és úgy vélem, hogy az erkölcsi megbecsülés mellett illő anyagi elfismerésben kellene részesíteni őket.

Célszerűnek tartanám, ha a Makói Gépgyár foglalkozna a felvetett újítási javaslattal és ennek megfelelően alakítaná át a sorozatgyártás- ban készülő Farmer szárítógépeket.

**SONNTAG FERENC**  
tűzrendészeti előadó,  
Tolna megyei Állami Gazdaságok  
Igazgatósága

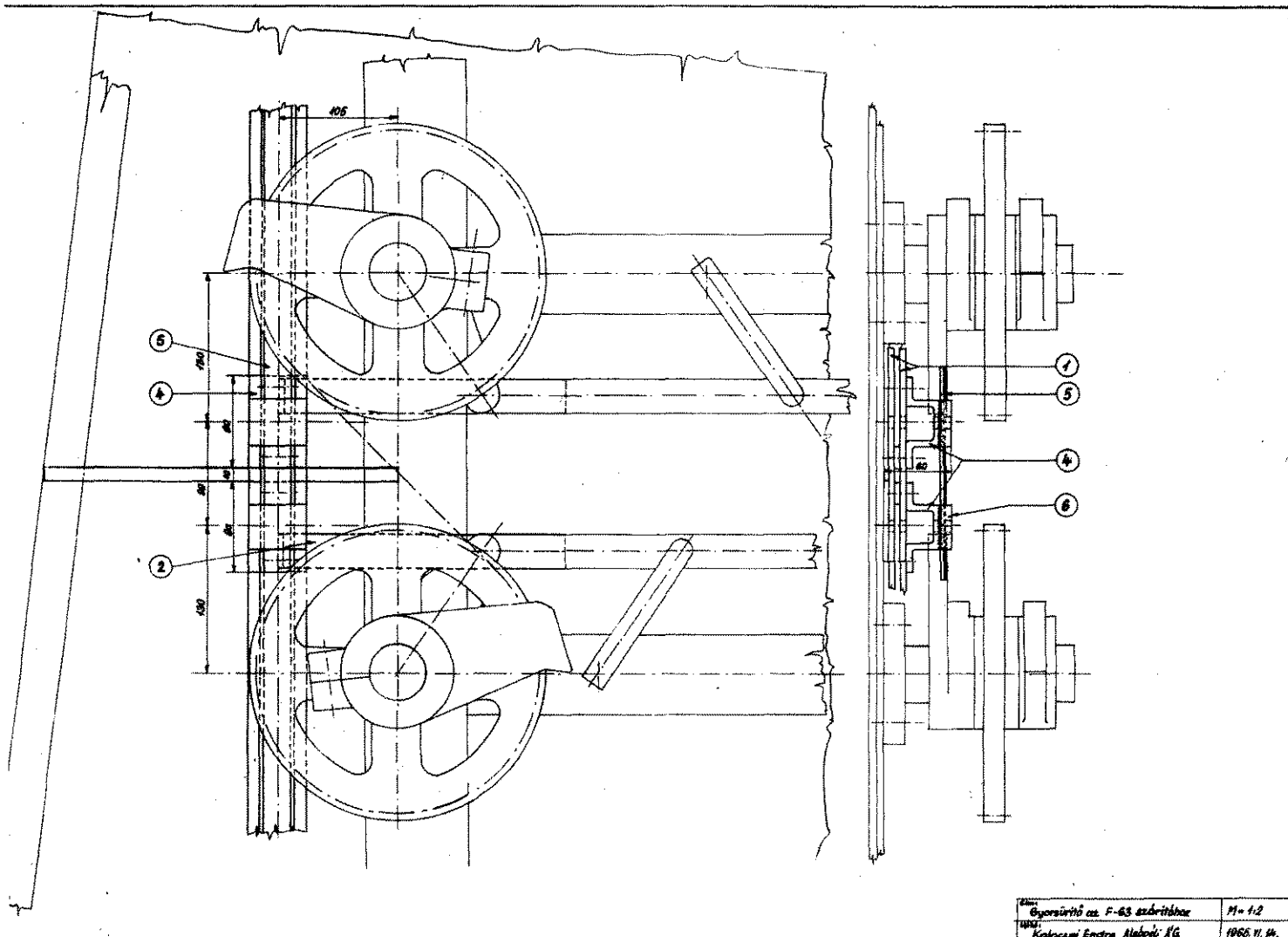

Előíró: Gyorsírító az. F-63 szárítóhoz	M=1/2
Ábrák: Kálcsai Értre Alapító ÁG	1966. 11. 24.

# Az olajtűzelésű berendezések tűzrendészeti kérdései

11

Tűzrendészetiileg a két múltkori tájékoztató adat jelentős, mert támpontot ad az üzemeltetéshez szükséges előfűtési hőmérsékletre. Továbbá a táblázatokban szereplő lobbanáspont ismeretében és telítettvízgőz-táblázat birtokában pl. meg szabhatjuk a fűtéshez használt maximális gőznyomást, illetve hőmérsékletet, mivel az MSZ 9901 megszabja, hogy nyitott rendszerben (ebben az esetben nyitott rendszernek kell tekintenünk a légzőszelleppel ellátott tárolótartályokat is) a lobbanáspontnál csak 20 C-kal alacsonyabb hőmérsékletre lehet felfűteni az olajokat.

A felhasználási terület megállapításakor — az égéstechnikai tényezőkön túlmenően — igen fontos tényező a megfelelő olaj

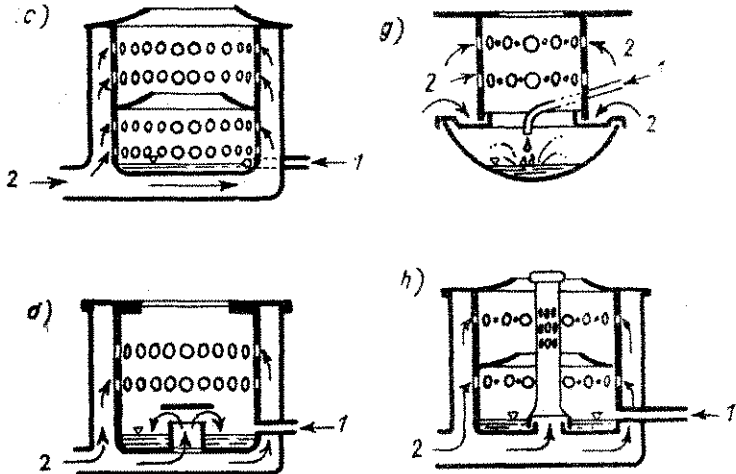

1—2. ábra: c) tálcás égő két torlógyűrűvel, d) tálcás égő egy torlógyűrűvel, 1. olajbevezetés, 2. levegőbevezetés — g) zárt, csepegtető rendszerű tálcás égő, h) tálcás égő két torlógyűrűvel, zárt részben központi levegőbevezetéssel, 1. olajbevezetés, 2. levegőbevezetés

kiválasztásánál az olaj kezelésgényének meghatározása és ennek összevetése a felhasználási terület adottságaival. Tűzrendészeti szempontból igen lényeges, hogy a fűtőolaj-felhasználó berendezésnél a szükséges fűtőberendezés mindenkor rendelkezésre álljon, mert csak ebben az esetben biztosítható, hogy az olajokat zárt rendszerben tudják kezelni. Pl. a nyitott, nehézfűtőolaj-tároló medencék alkalmazása semmi esetre sem engedhető meg. Biztosítani kell, hogy a felhasználóhoz érkező olaj a szállító berendezésben biztonságosan felmelegíthető legyen, és így zárt csővezetékben keresztül lehessen átfajteni a zárt tároló rendszerbe.

## Az olajégők osztályozása

Az olajégők rendeltetése, hogy a tüzelőanyagot elpárologtatás — elgázosítás —, porlasztás útján az égésre legalkalmasabb állapotra készítsék elő, és levegővel keverve tökéletes égést biztosítsanak. A tüzelőberendezések legfontosabb szerkezetét, amely az olajat égésre előkészíti, az előkészítés módja szerint elpá-

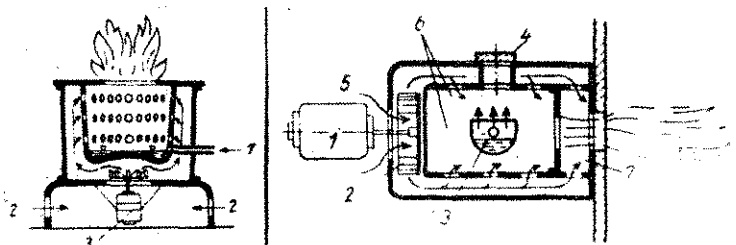

3—4. ábra: Függőleges lángrú elpárologtató égő. 1. olaj, 2. levegő, 3. ventilátor — Vízszintes lángrú elpárologtató égő: 1. motor, 2. ventilátor, 3. elpárologtató tálcá, 4. gyújtónyílás, 5. levegőbevezetés, 6. primer levegő, 7. szekunder levegő

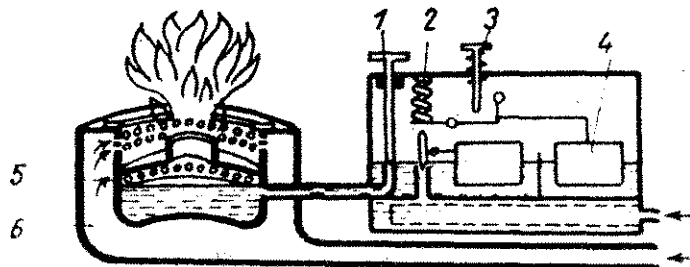

5. ábra: Elpárologtató rendszerű égő két üszös adagolóval. 1. kézi s lyező szelep, 2. rugó, 3. üsző, 4. biztonsági üsző, 5. szekunder levegő primer levegő, 7. olajvezetés, 8. levegőbevezetés

rologtatónak, elgázosító berendezésnek, porlasztónak neve: Nemzetközileg elfogadott osztályozási elv alapján **elpárologtató elgázosító és porlasztós rendszerű olajégőket** ismerünk.

### Elpárologtató égők

Az egészen kis hőigényű kályhák, vízmelegítők stb. fűtőigénylőként kizárólag az ún. **tálcás égőket** használják. Az általában domború fenekű edény, tálcá alá folyik, és ott kony rétegben szétterül. A láng visszasugárzása az olaj felü erős párolgást hoz létre. A keletkezett olajgőz — a huzat sára — az égő edény falán levő nyílásokon keresztül beár levegővel keveredik és elég. (Az 1—2. sz. ábrák az ilyen szerű olajégők elvi működését mutatják.) Ilyen elven üz olajtűzelő berendezés pl. a MEKALOR, a H—64 és H—65 t olajkályhák.

Ez az olajégő típus nagyon érzékeny a levegőbevezető lások elhelyezésére, mivel ettől függ a tökéletes égés feltét jó keveredés.

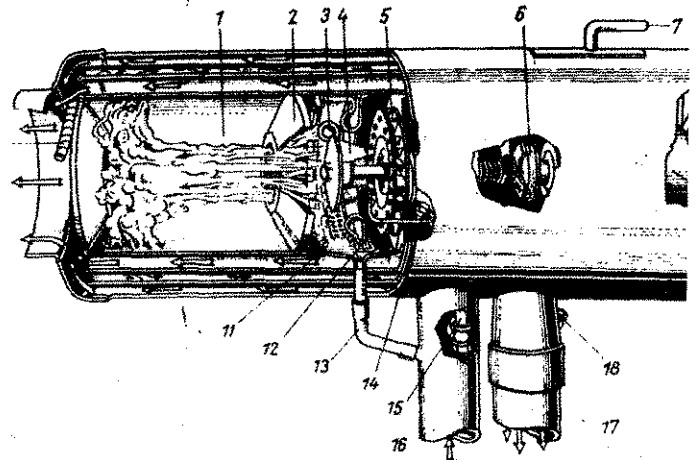

6. ábra: IKALOR légfűtő berendezés. 1. tüzelőtér, 2. lángszűkítő, 3. izzó-gyertya, 4. szórókúp, 5. égéslevegő-járókerék, 6. tengelyk 7. tengelykapcsoló-kézikar, 8. ventilátor, 9. villanymotor, 10. tűh dőst gátló bimetallickapcsoló, 11. égőtér, 12. olajnyomócső, 13. olaj folyócső, 14. olajszivattyú, 15. olajvezeték, 16. égéshez szükséges szívócső, 17. kipufogó, 18. égést ellenőrző bimetallic kapcsoló

A jó keveredést elsősorban a geometriai méretek hatá meg, de ezek egyben korlátozzák is az ilyen típusú égők érhető maximális teljesítményt, amely kb. 10—15 000 kcal a kémény huzata helyett ventilátor szolgáltatja az égőhöz séges levegőmennyiséget, ez a maximális teljesítmény fok mivel a ventilátor nagyobb méretek esetén is biztosítja keveredést. (A berendezés elvi vázlata a 3—4. sz. ábrá ható.) A konyhai berendezéseknél, valamint az OT—30 és 60 típusú léghevítőknél, a MOTEL égővel felszerelt vízn kazánoknál stb. az ilyen elven működő olajégőt alkalmaz

Az elpárologtató rendszerű olajégőknel a teljesítmé bályozás az elpárologtatóba juttatott olaj mennyiségével hető. Az olaj egyenletes hozzáfolyását általában üszös szabályozó berendezés biztosítja a kívánt teljesítménnyel felelően. (5. ábra.) A kettős égő működési elvét részlet későbbiek során ismertetjük.

Az ún. párologtató rendszerű égők egy másik típusa a **tányéros megoldású**. Ennek a típusnak képviselője a jár ben előszeretettel alkalmazott IKALOR olajtűzelésű lé (6. ábra.)

(Folyta

# Tolnában már kisebb gond!

szerződés, mint minden valóban okos olyan ésszerű, hogy szinte nem is k: a többi megyében miért nem gon- még valami hasonlóra. Pedig nem- Tolnában okoz mind több gondot az állónban igen örvedetes tény, hogy évre újabb kismotorfecskendők ke- a községekbe. A javításra fordít- pénzzel a tanácsok gazdálkodnak, z természetes is. Viszont a megyei elyek enfiatt is mind kevesebbszer sítethetik gyors segélyben ezeket a endőket.

azán az esetek többségében a ja- vállalatok kapacitásától függ, hogy dig kell nélkülözni a működésre kép- kismotorokat. Mint ismeretes, fél ndós, vagy még hosszabb határidő ritka mostanában. Nem is olyan ré- az egyik budapesti KTSZ a Magyar ltbán kérte ügyfeleit, hogy néhány pig ne is szállítsanak hozzájuk kis- rokat.

int minden megyében, Tolnában is nak olyan testületek, amelyek a ki- üzemzavarokat háziilag elhárítják, tartalék alkatrészeik is vannak. Ez ban itt sem általános, s tegyük hozzá is kívánatos, hogy azzá váljon, mert atlan kezek csak súlyosbíthatják a t. És akárcsak másutt, ebben a me- nem sem küszöbölhető ki teljesen, mindenütt szigorúan megtartsák a elési szabályokat, és csak tűzoltási kra használják a fecskendőket.

tennivaló tehát világosan látszott, s sok töprengés és vita előzte meg, dr. Bercsényi Vince, a megyei ta- helyettes osztályvezetője és Kovács íly örgy., az akkori parancsnok le- ttek tárgyalni a Dombóvári Vasipari Z képviselőivel. Eredetileg úgy ter- k, hogy két szomszédos megyét is nnak az akcióba, de a partnerek aléptek, s így egyedül láttak mun- z. Mégpedig azzal a szándékkal, tervszerű, megelőző karbantartás sításával elérjék:

- a meghibásodások lényeges csökken-
- a kismotorok szükségtelen utaztatá-
- k megszüntetését;
- a fecskendők élettartamának meg-
- zabbítását.

szerződést a járási tanácsok kötöt- meg a KTSZ-szel, és legfontosabb ki- se, hogy a szövetkezet köteles éven- étszer a helyszínen elvégezni a szük- s karbantartást. Az ezzel kapcsolatos latok rövid összefoglalásban a követ- k:

1. A hűtővíz és üzemanyag-tartály állapo- na ellenőrzése, a csavarok, tömítések, üröszták, zárófedelek rendbe hozása.
2. A szivattyú tömítettségét 3 atm. víznyo- ással ellenőrzik, az esetleges szivárgáso- it megszüntetik. Különbös gonddal vizsgá- k az átfolyló-nyílásokat, a csatlakozásokat, tömítőgumit, a tömszelencéket, a légte- nítőt, a vízleeresztő csapot. Szükség ese- n utárhúzást, tömítés cserét végeznek, így becsiszolják a csapokat.
3. A karbantartási utasítás szerint elvég- k a zsírozást és olajozást. Ez a légtelen- t forgócsapjára és az indító fogaskerékre kiterjed. A forgattyús ház olaját utána- lítik, vagy ha kell, kicserélik a tanács ajkészetéből.
4. Kitisztítják a gyújtógyertyákat, rendbe- zzzák a gyújtóberendezést, beállítják a egyszakító hézagot és a gyertyák szikrakó- it.

5. Kitisztítják és rendbehozzák a portasz- tót és tartozékait.
6. Ellenőrzik a kipufogó csövet és a hang- rompító dob állapotát, tömítését, a fojtó- szelep zárását, annak állását, a légtelenítő forgócsap furatának függvényében.
7. Beállítják a szelephézagot.
8. Ellenőrzik a szivótömlők tömítését, a szűrőkosár fenékszelepeinek működését és zárását.
9. Száraz vákummal próbát tesznek, és a mérési eredmény nem lehet kevesebb 6 m szívómélységnél.
10. Alap és üzemi fordulaton ellenőrzik a motort, szükség esetén beállítják a fordula- tatszám-szabályozót.
11. Vizes üzempróba során 8 atm. kimenő nyomással 10—15 percig teljes fordulaton működtetik a kismotort.

A szövetkezet mindezt kismotoron- ként 858 forint 60 fillért kap évente, ha csupán a szerződésben foglalt munkákat kell elvégezni, és a falu 30 km távolság- ra esik Dombóvártól. Nagyobb távolság esetén egy-egy alkalommal kilométeren- ként 1,85 forinttal növekszik a költség.

A tanácsok két segédöt adnak a vi- zespróba-hoz. Az átvételen részei kell ven- nie a községi parancsnoknak vagy a gép- kezelőnek, illetve a tanács megbízottján- nak. Az esetleges reklamációkat a KTSZ 15 napon belül orvosolja. A karbantartás elvégzését, annak minőségét a KTSZ munkalapján, valamint a gépkocsi me- netlelvélén keltezésel, jogosult személy- nek kell aláírásával és a tanácsbílyeg- zővel igazolni.

Ha olyan javítás szükséges, amely a helyszínen megoldható, de nem szerepel a szerződésben, a KTSZ ezt is elvégzi, természetesen a munka és az anyagköltsé- g külön felszámításával.

Ez év márciusában kezdték, s mint új feladatot kisebb-nagyobb átmeneti dúc- cenőkkel. Azóta azonban Kurucz József és brigádja már megismerkedett minden fecskendővel, főleg a szivattyúkat tanul- mányozták igen gondosan. Az első kar- bantartás eredményének is tulajdonítha- tó, hogy a fecskendők az árvízveszély és betakarítás idején általában igen bizto- san működtek. Több községben érdeklőd- tünk a szövetkezet munkájáról, és zömmel kedvező véleményeket hallottunk. A má- sodik karbantartás a tél beállta előtt ese-



Dr. Bercsényi Vince

dekes. Bumbulusz György elnök, Kovács Akos műszaki vezető és a KTSZ többi dolgozója mindenben segítik a brigádot. Átérik, hogy lényegesen többről van szó, mint pusztán jövedelmet hozó vál- lalkozásról. Így aztán nem csupán gaz- dagabb tapasztalatokkal, hanem jóval több tartalék alkatrészrel felszerelten folytatják majd a szerelők közhasznú munkájukat. A közelmúltban egyébként igen rövid idő alatt két kismotorfecsken- dő nagyjavítását is elvégezték, és ha ezt nem is vállalhatják gyakran, néhány kö- zeli Somogy megyei falura is szívesen ki- terjesztenék a karbantartást.

A Tolna megyeiek joggal remélik, hogy a KTSZ egyre több gyakorlatot szerez, de a testületek is jobban vigyáznak majd értékes fecskendőikre. Szeretnék, ha en- nek eredményeként minél kevesebb kis- motort kellene nagyjavításra küldeniük. Nemcsak azért, mert ez eléggé borsos összeg, hanem főleg azért, mivel a báta- székiek és a dunaföldváriak kismotorja például már hosszú-hosszú hónapok óta nem érkezett haza Békéscsabáról. A me- gyei tanács többször érdeklődött hollé- tükről, de eddig csak a számlájukról hal- lottak, tartózkodási helyük pillanatnyilag ismeretlen. Vajon miért?...

— gádor —

Munkában a Kurucz-brigád, hamarosan újból működőképes lesz a simontornyaiak fecskendője. Tanulók is segítenek, s így az utánpótlással sem lesz baj

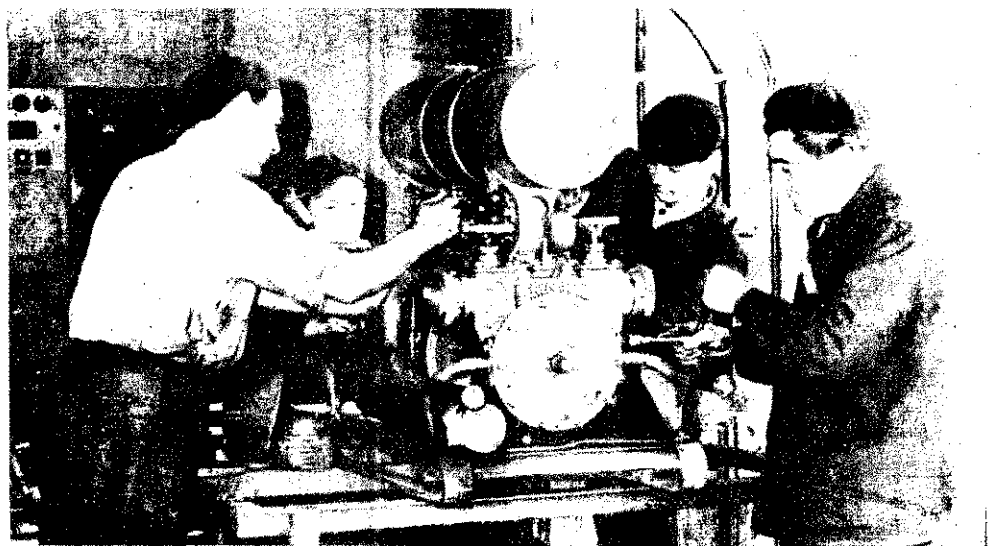



◀ Szeptember 4-én az Előre-pályán rendezték meg a Fővárosi Közlekedési Igazgatóság létesítmenyi tűzoltóinak versenyt. A kedvezőtlen időjárás ellenére nagy lelkesedéssel küzdöttek a csapatok

▶ A BM TOP számos beosztottja is részt vett a térítésmentes véréadásban. A képen Zempléni Mátyás t. főrm. és Hoványi Lajos t. alhadnagy



### Néhány sorban

A Papíripari Vállalat dunaujvárosi gyárában jól sikerült tűz-, társadalmi tulajdon- és munkavédelmi hónapot rendeztek Ennek keretében filmvetítéseket, különböző kiállításokat, tűzvédelmi totót és öszszesvont gyakorlatot tartottak. Több mint ezren tekintették meg a kiállításokat és filmvetítéseket.

Lakner Kálmán elvtárs, a gyár igazgatója az ügyesség, a rendőrkapitány, a Dunaujvárosi Hírlap és a helyi tűzrendészeti hatóság képviselőinek jelenlétében értékelte a hónap eredményeit. A legjobb közreműködők értékes tárgy- és oklevél jutalomban részesültek.

Dr. Cseh László, Bács megye tanácsútkára a bajai járási tanács kistanácsmében augusztus 28-án ünnepélyes keretek között Arvívédelemért Ermet adott át 33 önkéntes tűzoltónak; Farkas Józsefet, a sükkösi testület parancsnokát pedig a Munka Erdemrend bronz fokozatával tüntették ki kiemelkedő helytállásáért.

A közelmúltban meghitt hangulatú ünnepséget rendeztek a százhalmabattai tanácsháza dísztermében, Török Imréné, az üzemi tűzrendészeti parancsnokság dolgozója kislányának a névadója alkalmából. Üttörők készítették a kis jótevőnyit; majd Katrics Béla t. alez., a parancsnokság vezetője, valamint a párt- és a KISZ-alapszervezet képviselői sok boldogságot kívántak a szülőnek és a kis Magdolnának, és átadták ajándékaikat.

A Kismotor- és Gépgyár I. számú gyáregységének vezetősége a helyi párt-, KISZ és szakszervezet, vala-



Bauer Ferencnek (lent, jobbról balra), a mohácsi TEMA FORG igazgatójának a Tűzrendészeti Erem kiüntetés arany, Burkócs János, tűzrendészeti előadónak az ezüst; Vass Istvánnak, a Datmandi Állami Gazdaság igazgatójának (lent, jobbról balra), és Szabó Mátyás tűzrendészeti előadónak az arany fokozatú adományozta a belügyminiszter, a tűzrendészet érdekében kifejtett eredményes munkásságuk elismeréséül



# HÍREK

mint a XI. ker. parancsnokság képviselőinek jelenlétében a közelmúltban értékelte létesítmenyi tűzoltóinak munkáját, s ez alkalommal a körzeti versenyen szíves szerepelt csapat négy tagja pénzdíjaztat és oklevelet kapott jó munkájáért.

### Tűz- és káresetek

Szabálytalanul használt kézi lámpa hőjétől meggyulladt és részben leégett augusztus 15-én a Kőbányai út 43. sz. alatti földszintes autójavító műhely deszka tetőszerkezete. A kivetítet egység 3 E sugárral működött. A kár 70 000 Ft.

A káptatózó mozdonyzikkra tüzet okozott Somogy megyében, a taszári MAV állomáson. 51 db nyersgyapot bala meggyulladt és részben leégett. Az egységek 2 db E sugárral működtek. A kár 67 800 Ft.

Balázs Béla 74 éves földműves az ágyban dohányzott augusztus 28-án, az egri Kapás u. 36. sz lakásában. Meggyulladt az ágyneműje és az időse ember életét veszítette a nagy tűzben.

Villámcsapás következtében kigyulladt és leégett egy 50x9 m-es szalmatetős istálló, valamint 4 ló, 19 borjú. 1 bika és egyéb felszerelések is epusztultak augusztus 28-án, a Baranya megyei Szentilászló Bu-

zakalász Tsz-ében. A kivetítet egység 3 db E sugárral működött. Rossz útviszonyok nehezítették a munkálatokat. A kár 150 000 Ft.

Az KA 40-03 frsz-ű teherautó összerúgózt a CH 67-49 frsz-ű személygépkocsival augusztus 29-én, a Budafok-Háros és a XXII. ker. Jókai u. kereszteződésénél. Az összerúgózás következtében Vida György 43 éves budapesti lakos életét veszítette, 4 személy pedig megsérült. A keletkezett forgalmi akadályt tűzoltóegységek szüntették meg.

Augusztus 31-én beomlott a Balassagyarmathoz tartozó Fabók pusztai soderbánya egy része és maga alá temette Kordósi József 18 éves tsz-tagot. A kivetítet egységek már csak holttestét emelheték ki.

Antal Ferenc életét veszítette, amikor a kecskeméti Petőfi Tsz-ben leégett egy 12 x 5 m-es istálló, egy 20 x 3 m-es és egy 6 x 3 m-es alomszalma fedésű sertésöl, 5 ló és 2 csikó is elpusztult. A kivetítet egységek 5 E sugárral dolgoztak.

Üngyulladás következtében kigyulladt egy 27x8x6 m-es hideglevegős takerámnyakal a Heves megyei Egertarmaros Aranykalász Tsz-ében. A kivetítet egységek 8 db E sugárral működtek. A kár 51 000 Ft.

## FEJTÖRŐ ★ FEJTÖRŐ

**VIZSZINTES SOROK:** 1. 1871-BEN JELENT MEG AZ ELSŐ SZÁMA (folyt. függ. 7.). 13. Bibliai név. 14. Kellietlen szag. 15. Moszoeszköz. 16. A hét vezér egyike. 17. Gyerek köszönés. 18. Létezik. 20. AUV. 21. Mutatózó. 22. A MALÉV elődje volt. 26. Vissza: vérszatorna. 27. Nővény. 28. Vissza: mint, németül 29. Uton látható. 31. Meleg, idegen szóval. 33. Tyúk. 35. Szálloda neve volt. 37. Hamis. 38. A tiszta igazság. 41. Mint 46. 42. Szóvégződés. 44. Papírra vet. 45. A tett rugója. 46. Fába ír. 47. Állat himne. 49. Hűsfélet. 52. Mint 47. 54. Keletkezési hely. 55. Kártyalap. 56. Bot. 58. Kút szélein látható. 60. Szalonna fajta. 61. Szemes termény. 63. Bizonyos méretű. 64. Gally-e? 65. Gyomos.

**FÜGGŐLEGES SOROK:** 1. Orosz város. 2. Megvani. 3. Azonos más-salhangzó. 4. Vidéki városnév ket-tőzve. 5. Vissza: bejáratai. 6. Van ilyen telefon is. 7. VIZSZINTES 1. FOLYTATÁSA. 8. Mint 21. 9. Lábával nem érint. 10. Tiltószó. 11. Szovjet folyó. 12. Játék. 16. Földet művel. 19. Mint 19. 22. Most van, nem éppen magyarosan. 23. Vissza: lő-szörben látható! 24. Becézett női név. 25. Csúnya. 27. Mára mással-hangzói. 30. Sír. 32. Forma. 33. Szőlő-támasz. 34. Vissza: német gyarmat volt. 36. Katonai kifejezés. 39. Harcol. 40. AAAAA. 43. Orosz író. 46. Liechtenstein fővárosa. 48. Vissza: tud. 50. Folyó. 51. Vissza: női név. 52. Déli-amerikai ország. 53. 1879 KORÚL HÁROM GÉPI FECSKEN-DŐVEL ÉS 48 TŰZOLTÓVAL REN-

DELKEZETT. 57. EBEN A VÁR-MEGYÉBEN 1929-BEN HIVATÁSOS TŰZRENDEZETI FELÜGYELŐI ÁLLAST SZERVEZTEK. 59. Görög betű. (fon.) 62. Vissza: mesefilm címe.

**Figyelem!** A rövid és a hosszú magánhangzókat nem különböztet-jük meg.

Megfejtésül az alábbi sorokat kell beküldeni: vízszintes 1., függőleges 7., 53., 57.

Be kell küldeni továbbá a pont-tokkal megjelölt kockákban levő betűkből összeállítható helyiség ne-vét, ahol 1944 közepén összesen 18 fő tűzoltó volt, ebből kettő tiszt.

Megfejtési határidő: 1965. ok-t. 20.

A 9. számban megjelent ker-rejtény helyes megfejtése a k-kező: A TŰZOLTÓ MŰZEU-M TIZENKETTŐ, RIADÓ, LÉT-PEJLŐDÉSE.

A pontokkal megjelölt kocká-levő betűkből összeállítható Vízpuskák.

Könyvjutalmat nyertek: XI. Híradótechnikai Vállalat Önk-Tűzoltóságának I. raja, Buda-Gombos Pál, Nyiregyháza; N-István, Kiskunfélegyháza.

A nyereményeket postán kü-eli.

1	2	3	4	5	6	7	8	9	10	11	12
13						14			15		
16				17	18			19			20
21				22		23		24		25	26
			27			28			29		30
31	32				33			34	35		36
37				38	39				40		41
42		43		44				45			46
		47		48		49	50		51		52
53		54				55			56		
58	59					60				61	62

# SPORT



## Tűzoltó-atléták vetélkedése

**TŰZOLTÓ-ATLÉTAK LEGJOBB-** szeptember 7-én a Megyeri úti stadionban találkoztak, hogy országos bajnoki címek sorsát döntseék.

**Micskó Rudolf** vezérőrnagy, és **Ák János** alezredes elvtársak is tekintették a versenyt.

**Vári András** tüz. őrgy. elvtárs nyitója után megkezdődött a felem. A bajnokság valamennyi na izgalmas és színvalos versenyt hozott. Különösen a gránátás. Az esélyes **Vakulya** 62 m-es isítményével már szinte biztos ztesnek számított, amikor a komoi **Tumanitz** nagy meglepetése a második sorozatban elért 62 m-es dobásával megszerezte az seget. A távolugrásban a magas-

ugrást imponáló fölényvel nyert **Názer**, és a 100 m-es síkfutásban győztes **Pummer** szinte fej-fej melletti küzdelméből végül is a harmadik sorozatban elért kitűnő 602 cm-es ugrásával Názer került ki győztes az addig vezető **Pummer** előtt. **Oláh Istvánnak** nem sikerült megismételnie a középfokú döntőn elért kettős győzelmét. 800 m-en vereséget szenvedett a kitűnően szereplő **Barthától**, de az 1500 m-es futást biztosan nyerte.

**A MEGYÉK KÖZÜTT** ez alkalommal a budapesti versenyzők szerepeltek legjobban. Négy első és két második helyet szereztek. A rendezők minden dicsőretet megérdemelnek a program zökkenőmentes lebonyolításáért.

Fel sorakoztak a versenyzők az atlétikai bajnokság országos döntőjének ünnepélyes megnyitójára

### ÜSZÁS

A középfokú úszóbajnokság küzdelmeit szeptember 8-án, a Latorca utcai Elektromos sporttelepen rendezte a tűzrendészet budapesti parancsnoksága. A kellemes, napos időben népes számban képviseltettek magukat a kerületi parancsnokságok; s örvendetes, hogy míg egyik fő adta fel a versenyt. Az V.—VI.—VII. kerületek szerepeltek a legeredményesebben **Durai Ferenc** révén, aki négy „arannyal” gyarapította az egysége pontjainak a számát. A legnagyobb küzdelem a 100 m-es mellúszás második és harmadik helyéért folyt: **Halász** és **Bán** között, míg végül is az utolsó métereken kitűnő hajrájával **Halász** biztosította magának a második helyezést. A jól sikerült verseny befejeztével a győzteseknek és helyezetteknek **Havas András** tüz. őrgy., a budapesti parancsnokság szolgálati és kiképzési osztályának helyettes vezetője adta át a díjakat.

### EREDMÉNYEK:

#### 100 m-es gyors:

1. **Durai Ferenc** hdgy.
2. **Petz József** őrv.
3. **Tóth Vilmos** alhdgy.
4. **Bán Lajos** alhdgy.

V.—V.—VII.	1:12.2
VIII./L.	1:29
IV.—XV.	1:35.2
IV.—XV.	1:39

#### 100 m-es mellúszás:

1. **Durai Ferenc** hdgy.
2. **Halász János** szds.
3. **Bán Lajos** alhdgy.
4. **Kaszás Gábor** szds.

V.—VI.—VII.	1:41
CSVF	1:56.2
IV.—XV.	2:02
V.—VI.—VII.	2:05.3

#### 100 m-es hátúszás:

1. **Durai Ferenc** hdgy.
2. **Tóth Vilmos** alhdgy.
3. **Mundrusz Márton** őrv.
4. **Kaszás Gábor** szds.

V.—VI.—VII.	1:34.6
IV.—XV.	2:20.2
V.—VI.—VII.	2:21
V.—VI.—VII.	2:28.1

#### Búvár úszás:

1. **Durai Ferenc** hdgy.
2. **Valkai Sándor** őrv.
3. **Bán Lajos** alhdgy.
4. **Szarvas László** tórm.

V.—VI.—VII.	12
XI.	13.1
IV.—XV.	13.3
IV.—XV.	13.8

### LÖVÉSZET

A budapesti parancsnokság szeptember 9-én rendezte a kispuska lövészet középfokú döntőjét a Dózsa Mexikói úti löterén. A kitűnő szervezés eredményeként ez alkalommal hatvanegyen mérték össze tudásukat.

A verseny nagy meglepetése volt, hogy az elmúlt évek BM-bajnokságain kitűnően szerepelt **Bornemissza István** tórm. vereséget szenvedett az utolsó sorozatban jobban lövő **Budai Károly** tüz-től. A csapatversenyt az esélyes V.—VI.—VII. kerületek: **Budai**, **Bévardi**, **Szabó** összetételű együttese nyerte a CSVF, míg a IV.—XV. kerületek végeztek a harmadik helyen.

### EREDMÉNYEK:

#### Egyéni:

1. **Budai Károly** tüz. V.—VI.—VII. 233 kör
2. **Bornemissza István** tórm.
3. **X. 227** „
3. **Bévardi János** hdgy. V.—VI.—VII. 225 „
4. **Szabó Imre** őrv. V.—VI.—VII. 207 „

#### Csapat:

1. V.—VI.—VII. 665;
2. CSVF 466;
3. IV.—XV. 464;
4. XVII 463 kör.



A magyar tűzoltóság folyóirata Szerkesztő a szerkesztő bizottság Felelős szerkesztő: **Beszteri Lajos** tűzoltóőrnagy Szerkesztőség: V. Néphadsereg u. 9. Telefon: 313—700. Kiadja a BM Tűzrendészet Országos Parancsnoksága Felelős kiadó: **dr. Micskó Rudolf** Terjesztő a Magyar Posta 63.10466/2 — Zrínyi Nyomda, Budapest F. v.: Bolgár I.

INDEX: 25 604

### EDMÉNYEK:

#### 60 m-es síkfutás:

1. **Pummer Gyula** tüz.
2. **Dani János** hdgy.
3. **Bartha Béla** tiz.

Borsod m.	12.1
Baranya m.	12.7
Szabolcs m.	12.8

#### 100 m-es síkfutás:

1. **Bartha Béla** tiz.
2. **Oláh István** tiz.
3. **Jeszenszki György** őrv.

Szabolcs m.	2:14.6
Budapest	2:16.3
Baranya m.	2:20.4

#### 300 m-es síkfutás:

1. **Oláh István** tiz.
2. **Jeszenszki György** őrv.
3. **Barta Sándor** őrv.

Budapest	5:14.6
Baranya m.	5:17.8
Nógrád m.	5:20.0

#### Távolugrás:

1. **Názer Lajos** hdgy.
2. **Tóth József** szkv.
3. **Forgó László** szds.

Budapest	165 cm
Békes m.	150 „
Pest m.	150 „

#### Átvölgrás:

1. **Názer Lajos** hdgy.
2. **Pummer Gyula** tüz.
3. **Dani János** hdgy.

Budapest	602 cm
Borsod m.	557 „
Baranya m.	545 „

#### Úlylökés:

1. **Vakulya Jenő** őrgy.
2. **Adrián Lajos** ftórm.
3. **Fejős János** őrm.

Budapest	12 m 47 cm
Baranya m.	10 m 28 cm
Csongrád m.	9 m 86 cm

#### Gránátdobás:

1. **Tumanitz Károly** tiz.
2. **Vakulya Jenő** őrgy.
3. **Forgó László** szds.

Komárom	64 m
Budapest	62 „
Pest m.	56 „



A Borsod megyei **Pummer** ellenállhatatlannak bizonyult, és „utahosszal” győzött a 100 m-es síkfutásban

**Názernek** ezúttal csak a magasság volt az ellenfele. Kitűnő sorozataival a nap legszébb versenyén biztosan nyerte a bajnokságot



tól a 100 m-es gyorsúszás mezőnyé. Balról a **sodik Durai**. Kitűnő teljesítményével négy zelmét szerzett, s ezzel jócskán gyarapította a V.—VI.—VII. kerületek pontszámát

**Budai Károly** tüz. újoncként érkezett, s a kispuska lövészet ez évi bajnokaként távozott a Dózsa löteréről

**Rajtolnak** a 800-asok. Ekkor még nem sejtették **Bartha** (balról a negyedik) fölényes győzelmét





Berecz Bertalan miniszterhelyettes üdvözlí a vendégeket és a példás rendben felsorakozott csapatokat

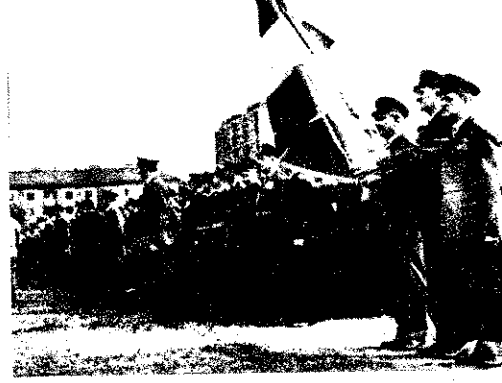

Rajtoltak a 800-asok



A Láng-gyáriak tűzoltási bemutatója



Dr. Micskó Rudolf vör. elvtárs átadja a BM serlegét a Láng-gyáriak parancsnokának



# Két verseny

**A** Kohó- és Gépipari Minisztérium szeptember 11-én a Láng gépgyár sporttelepén rendezte meg második országos versenyét.

Berecz Bertalan miniszterhelyettes nyitotta meg a rendezvényt, majd engedélyt adott a verseny megkezdésére. Dr. Micskó Rudolf tū. vör. is megtekintette a találkozót.

Hatvan csapat küzdött az első helyezésekért. A Láng-gyáriak három győzelmet szereztek, és így elnyerték a BM TOP tiszteletdíját.

A női csapatok versenyét a szombathelyi Remix gyár nyerte, míg vízvezeték szerelésben, a Diósgyőri Gépgyár csapata bizonyult legjobbnak a kitűnően sikerült találkozón.

**M**ásnap a Húvösvölgyi nagyrétre togtattunk el. Itt rendezték Erdészeti Főigazgatóság IV. szágos versenyét.

A versenyen Földes László miniszterhelyettes, és dr. Micskó Rudolf vezénagy elvtársak is megjelentek.

Dr. Vágó Ödön főosztályvezető üdvözölte a megjelenteket, majd elismerő szavakkal fejezte ki az erdészeti tűzoltók munkájukért, és sok sikert kívánt minden résztvevőnek. A 400-as kismozgószerelésben a férfiak közül a Mecseki Állami Gazdaság pécsi csapata, a nők közül a Gyufaipari Vállalat szegedi gyáregységének raja győzött. Erdészeti oltásban a Vértesi Állami Gazdaság csapata, az egyéni ügyességi versenyben pedig Bagyinszky János, a Budapesti Falemez Művek tűzoltója szerzett meg az elsőset.

Földes László miniszterhelyettes Nagy Mihály önk. tū. szds. jelentését fogadja

A verseny egyik izgalmas versenyszáma a máglyatűz oltás

A társadalmi erdei szolgálat tagjai sikeres erdei oltási bemutatója



**Lenin**

ma is előbb annál, aki él.

**Ő** a tudásunk,

erőnk,

fegyverünk.

*(Részlet Majakovszkij: Vlagyimir Iljics Lenin című költeményéből.)*

**MAGYAR TŰZOLTÓ**

A MAGYAR TŰZOLTÓSÁG FOLYÓIRATA

XVII. évf., 11. sz. 1965. november





# GYŐZTES OKTÓBER

Negyvennyolc esztendeje győzött a Nagy Októberi Szocialista Forradalom, és a föld egyhatodán létrejött a világ első szocialista állama. Új korszak nyílt nemcsak az orosz nép, hanem az egész emberiség történetében!

Kezdetben sok kétkedő szemében hiavavaló kísérletnek tűnt a nagy történelmi tett: Marx, Engels és Lenin tanításainak első gyakorlati alkalmazása. A szovjethatalom fejlődése, a világtörténelem menete azonban bizonyított. A szovjet nép a harcok tüzeiben megedzett kommunista pártjának vezetésével felépítette a szocialista társadalmat, s ma már sikeresen halad előre a kommunizmus építésének útján.

Október hatása, a szovjet nép példája világszerte forradalmi változások egész láncolatát eredményezte; majdnem fél évszázada a világ egész fejlődése az októberi forradalom és a leninizmus eszméinek erőteljes hatása alatt megy végbe. Nem kisebb sikerek, eredmények jelzik ezt a fejlődési folyamatot, mint a szocialista államok világrendszerének kialakulása; a gyarmatbirodalmak felbomlása, egész sor ázsiai és afrikai független nemzeti állam létrejötte; az osztályharc fokozódása a tőkés országokban, a világimperializmus pozícióinak szakadatlan gyengülése.

A nagy évforduló a mi ünnepünk is! Népünk sorsa ugyanis szorosan összefonódik az októberi forradalommal. Hozzáfűzi a Nagy Október idején vívott közös harc, az 1919-es Tanácsköztársaság dicső emléke és az, hogy 1945-ben a Szovjet Hadsereg szabadította fel hazánkat. S a magyar nép, pártunk vezetésével, élni tudott a szabadsággal!

Felszabadulásunk huszadik évében szocializmust építő hazánk nagyszerű forradalmi vívmányokat mondhat magának. Az elmúlt két évtized alatt nemcsak újáépítette a romba döntött országot, hanem lerakta a szocializmus alapjait. Nép-hatalmunk szilárd, biztos alapokon nyugszik, szabadságban élünk, és hozzákezdünk a szocializmus teljes felépítéséhez. Két évtizedes eredményeinkkel társadalmi, gazdasági és kulturális fejlődésben elért sikereinkkel szerte a világon elismerést és megbecsülést vívtunk ki magunknak.

Eredményeink legfőbb forrása — s ezt az elmúlt két évtized is tanúsítja — pártunk helyes politikája, egysége, s a tömegekkel való összeforrottsága. Ezt az egyedül helyes, lenini politikát folytatjuk töretlenül, ennek szellemében munkálkodunk a még boldogabb jövő megteremtésén.

Szocializmust, békét, szabadságot a népeknek! — ezeket a jelszavakat írta zászlaira a győztes Október. Mi is e nagyszerű célok megvalósításáért küzdünk — eltéphetetlen barátságban Október győztes fiaival: a nagy szovjet néppel, szoros szövetségben a szocialista világrendszerrel: együttműködve és szolidaritásban a nemzetközi kommunista mozgalommal, a világ haladó erőivel. Meggyőződéssel hirdetjük, s minden tőlünk telhetőt megteszünk is azért, hogy napról napra erősödjék a világ kommunisztáinak nagy mozgalma, merítsen újabb erőt egységének megszilárdításából, érjen el újabb világraszóló sikereket az imperializmus ellen, a valamennyi dolgozó ember fényes jövőjéért vívott küzdelemben!

## Kitüntetések

A tűzrendészet érdekében kifejtett eredményes munkásságuk elismeréseként a belügyminiszter Kelemen Jánost, a Heves megyei tanács vb igazgatási osztályának vezetőjét és dr. Benyó Ilonát, az igazgatási osztály főelőadóját a Tűzrendészeti Érem arany, Bán Gézá, az egri járási tanács vb igazgatási osztályának előadóját pedig az ezüst fokozatával tüntette ki.

A kitüntetéseket Horváth Károly tű. alez., a BM TOP osztályvezetője adta át szeptember 27-én a megyei tanács épületében

## A kiemelkedő MUNKÁÉRT

A BM Tűzrendészet országos parancsnoka 5. számú parancsában az 1964—65. évi továbbképzés során elért eredményekért dícséretben részesítette: Kosteletzky Sándor tű. őrgy., Várhegyi Ferenc tű. őrgy., Molnár János tű. őrgy., Dormán Antal tű. alez., Havas András tű. őrgy., Magosi Sándor tű. szds., Vincze István tű. szds., Süzes Zoltán tű. fhdgy., Várhidi Csaba tű. fhdgy. és Urbanovits Ferenc tű. hdy. elvtársakat.

A Bács-Kiskun megyei Tanács Végrehajtó Bizottsága határozatában a nyári tűzvédelmi munkában tanúsított kiemelkedő tevékenységükért elismerésben részesítette a következő tűzrendészeti bizottságokat: a bajai, dunavecsei, kalocsai, kecskeméti, kiskőrösi és kiskunfélegyházi járási bizottságokat és Csátalja, Nemesnádudvar, Sükösd, Solt, Bácsbokod, Felsőszentiván, Apostag, Dunavecse, Dunaegyháza, Harta, Kunpeszér, Dunapataj, Miske, Szakmár, Rátva, Duna-szentbenedek, Kerekegyháza, Izsák, Kunbaracs, Lászlófalva, Agasegyháza, Akasztó, Csészártöltés, Tabdi, Kaskanttyú, Páhi, Kunszállás, Alpár, Kiskunmajsa, Borota, Réms, Mélykút, Jánoshalma és Kéleshalma községeket.

## Két nap Budapesten

Szeptember 25 és 26-án Budapestre kirándultak a gyönyöshalászi önkéntes tűzoltótestület tagjai. A Tűzoltó Múzeumban a vendégkönyvbe is beírták: mennyire tetszett a sok-sok látóval

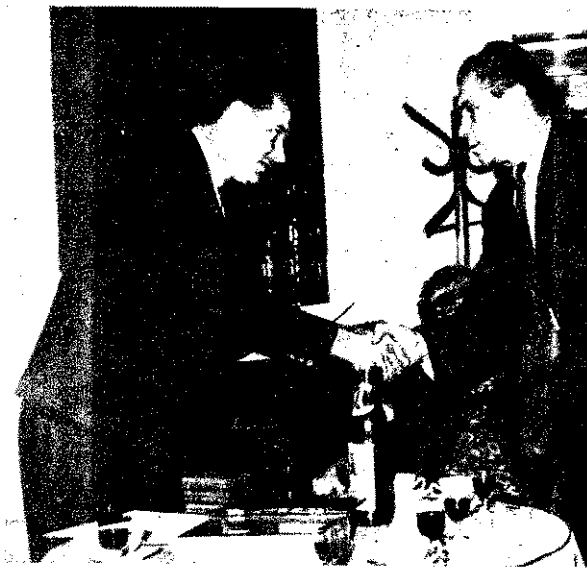

Az önkéntes tűzoltóságok szervezeti és működési problémáiról tanácskoztak Heves megye járási parancsnokai szeptember 27-én a megyeszékhelyen. Az értekezlet előadója Bleszity János tű. alez., megyei parancsnokhelyettes volt; a tanácskozáson Horváth Károly alez. és Kelemen János, a megyei tanács vb igazgatási osztályának vezetője is részt vettek



## A zsinat „utolsó” ülészaka?

Most, amikor a nemzetközi helyzet feszültségének növekedése áll a népek figyelmének középpontjában, az olyan valószínűleg lényeges esemény, mint a vatikáni zsinat szeptember 14-én kezdődött „utolsó” ülészaka, kisebb jelentőségűnek látszik. Érthető, hogy elsősorban a háborús veszély növekedését jelző események felé fordul a népek figyelmé, és az az aggodalom is, amely ebben tükröződik. Nem kevésről van szó, hiszen — ha sokszor áttételekkel is — minden háborús góc a kiszélesedés és esetleg világháborúvá válás lehetőségét is magában hordja. S ma már szinte a világban egyre több ember ismeri fel az atomfegyverekkel vívott világháború borzalmas veszélyeit. Természetes tehát, hogy békevágytól telve a népek elsősorban a háborús tüzfészkek körüli eseményeket figyelik aggodalommal.

Az élet azonban bonyolult, a világon sokminden olyan is történik, amire széles körök spontánul ugyan nem figyelnek fel, kihatásuk viszont számottevő lehet, s ezért szükséges, hogy valamelyest felkeltsük irántuk az érdeklődést. A vatikáni zsinat utolsóának hirdett ülészaka is ilyen esemény. Félreértés ne essék — nem vallási kérdések vitái miatt érdemes felfigyelni a zsinati eseményekre. Akármennyire másként szeretnék is bizonyos egyházi körök feltüntetni, az atomháború kérdésében elfoglalt álláspont, — hogy csak a leglényegesebbet említsük — nem vallási kérdés, nem is egyházi belügy.

A mostani ülészakot utolsóának hirdették meg. Akadnak, akik tudatosan siettetik a zsinat vitáinak lezárását. De kinek jó ez a sietség? Erre egyértelmű a válasz: a szélsőjobboidali köröknek, amelyek számolva a nemzetközi helyzet éleződésével, és ennek következtében az egyházi reformista irányzat híveinek eibátortalanodásával, olyan álláspont elfogadtatására törekednek, ami jobban elgyebszik az imperialisták agresszív szándékaival. Ezt egyetlen példával is bizonyíthatjuk. Abban a kérdésben ugyanis, hogy atomháború esetén milyen legyen a katolikusok magatartása, XXIII. János pápa és a reformisták lényegében pozitív álláspontot helyeztek. Ettől azonban lényegesen eltér VI. Pál pápa állásfoglalása. A zsinaton vitára kerülő 13. séma —, amelynek módosított szövegét Pál pápa sugalmazta, — jól tükrözi ezt a különbséget. A séma új szövege bizonyos esetekben erkölcsileg indokolhatónak tartja az atomfegyverek felhasználását. S mivel Pál pápa szerint — lásd az Ecclesiam Suam enciklikát — korunk legfőbb veszélye az ateista kommunizmus, nem fér kétség ahhoz, hogy az atomháború mikor és ki ellen igazolható.

Ezen nem változtat a pápának az ENSZ-közgyűlésen elmondott beszéde sem. E beszéd természetesen nem békeellenes, de általánosságokon túl semmit nem járult hozzá az égetően sürgető nemzetközi kérdések megoldásához. Nem véletlen, hogy amikor egyes újságírók egyértelműen pozitívan értékelték a beszédet, illetékes vatikáni körök kijelentették: a pápa csakis abban a szellemben tenne lépéseket a béke

# A Vatikán kiút keresése és

érdekében — felkérésre —, amely korábbi felhívásainak tartalma.

Mindezek bizonyítják, hogy a zsinati eseményeket is érdemes figyelemmel kísernünk. Napjainkban politikai és ideológiai kérdésekben egyaránt viták folynak az egyházon belüli irányzatok között. A zsinat mércéje és mutatója az egyházak válságának. Ezért most a lázas kiút keresése jellemző rájuk. Érdemes megvizsgálunk: van-e kiút, és helyes-e a kérdések megközelítésének egyházi módja?

## Alkalmazkodás a kapitalizmushoz

Az összefüggések megértéséhez szükséges röviden foglalkoznunk az előzményekkel. A katolikus egyház legfőbb védője és szentesítője volt a feudalizmusnak. Ennélfogva szemben állt a feltörekvő burzsoáziával és a társadalmi rend megváltoztatására irányuló törekvéseivel. S amíg volt ereje hozzá, a legdrasztikusabb eszközöktől sem riadt vissza a kapitalizmus előrehaladásának megakadályozására. De most nem ennek részletes bizonyításával kívánunk foglalkozni. Ezúttal egyszerűen tényként szövegezzük le, hogy az I. vatikáni zsinatnak 1870-ben még volt ereje kimondani a pápa csalahatalanságát és tevelgyésnek bélyegezni, elítélni minden haladó nézetet, mozgalmat. Filozófiai kifejezéssel élve a katolikus egyház szembenállása *nyílt tagadása* volt a kapitalizmusnak — még 1870-ben is, amikor az már világméretben fölébe került a feudalizmusnak. A modern, nagyzemmi termelés, a polgári demokrácia keretét között is kibontakozó világi gondolkodás, s mindezek előtt a munkásosztály erősödő harca következtében azonban az egyház is felismerte, hogy a tőkés rend elítélésével nem képes feltartóztatni a haladó erőket. A munkásosztály harca, az erősen elvilágiasodó gondolkodásmód megnövekedett veszélye szükségessé tette a kapitalizmussal szembeni nyílt küzdelem pozícióinak felülvizsgálását és az együttműködés új taktikájának kialakítását.

Ernek az új taktikának része volt a vallás társadalmi tanításainak a kapitalizmushoz igazítása és a tőkés magántulajdon védelmét szentesítő hirdetése a veszedelmesen erősödő munkásmozgalommal szemben. Ezek a társadalmi tanítások, amelyeket a tőkés rendhez igazítottak, Aquinói Tamás nevéhez fűződnek, és kimondják, hogy a világ értelmes rendje Istentől ered — szemben a materialisták nézeteivel, akik szerint a világ anyagi természetű. Ez azt jelenti, hogy a természetben és a társadalomban van valami alapvető, örök, változatlan, ami az úgynevezett „természetjogban” jut kifejezésre. Ez a „természetjog” tartalmazza többek között a termelészükség-

höz való magántulajdonosi jog és az állam szerepére vonatkozó tanítás kifejtését. Ezek szerint az egyház szerepe az, hogy a világot a keresztény tanítások megvalósítására ösztönözze. A világ akkor felel meg ezen „isteni” követelményeknek, ha minél jobban alkalmazkodik az e tanítások szerinti társadalmi ren-  
hez.

Az osztálytársadalom termékeként kialakult és a kizsákmányolási viszonyokat általában védő ilyen tanítások talajáról kevés erőfeszítés kellett ahhoz, hogy a tőkés renddel való szembenállás helyett az új, feltörekvő munkásosztály harcai ellen adjanak programot a kapitalizmus védelmére. Ez a program öltött testet a neotomizmus társadalmi nézeteiben. XIII. Leó pápa 1879-ben rendelte el Aquinói Tamás tanításainak felújítását és terjesztését. Kevés módosítással újra hirdették: a természetjog alapján kell berendezni a társadalmat és mindenki, aki ez ellen fellép, az „isteni” elvekkel kerül szembe. Így azután úgyes, — anélkül, hogy a kapitalizmus szét nyíltan kimondták volna — átalhadtak a tőkés rend védelmére. A fenti neotomista tanításokat szentesítette, és azok gyakorlati tenni-valóit foglalta össze több, olyan ezután megjelenő pápai enciklika, mint a „*Re rom novarum*”, a „*Quadragesimo anno*” a „*Divina redemptoris*” stb.

## Válságjelek az egyházban

Hosszú ideig úgy látszott, hogy a vatikáni vezetés elég erős ahhoz, hogy a neotomista tanításokat a munkásosztály kommunista eszméi és a megvalósításukra irányuló mozgalom nyílt, durva elítéléséhez kötve érvényesítse. E taktikai változással az egyház megtartotta hatalmas vagyonát, politikai tekintélyét, és látásra pozíciói is szilárdak voltak. A két világháború között a Vatikánnak még volt ereje, hogy kereszties hadjáratot hirdessen az első győztes szocialista hatalom, a Szovjetunió ellen. Erősnek érezte magát arra, hogy a kommunistákat és a velük együttműködőket többször is kiátkozza (Más kérdés, hogy mindez gyakorlatilag kudarcra végződött.) Az egyházon belül pedig — ismerve az erős központosítás körülményeit — néha a legkönyörtelenebb eszközökkel léptek fel a reformista törekvések még csekély jelentőségű megnyilvánulásaival szemben is.

Napjainkban azonban más a helyzet. *A világi élet területén az egyház már nem olyan nagyhatalom, mint régebben. Nemcsak politikai pozíciói gyengültek meg, hanem a hívő tömegek közötti befolyása is csökkent.* Sőt az egyházon belül is világszerte megerősödött a reformista szárny. Ebből az következik, hogy az egyházon belül már nem lehet ugyanúgy tekintélyi alapon elintézni a vitákat

# Zsinat „utolsó” ülészaka

nézeteléréseket, mint régebben. A világ-tünetek kifejezője az egyházon belüli irányzatok harcának kiszélesedése és mélyülése. Ma már a kapitalista országokban sem egységes az egyház a nyílt, durva antikommunizmus kérdésében. Fokozódna az ellentétek a szélsőjobboldal és más irányzatok között, korunk alapvető problémáinak megítélésében, a világ forradalmi átalakulásának értékelésében. Ól látható, hogy a gyarmati rendszer összeomlása is olyan problémákat hoz fel, amelyek megválaszolása ugyancsak ikrözi a felszabadító mozgalmakhoz, a felzabált országokhoz való viszony ellensteit. Egy érdekes példa: Brazíliában az 1964-es katonai puccs után nyílt ellentét áradt a püspöki karban. A püspökök egy része szembefordult az amerikai irányzatú, aonai juntával és a demokratikus reformok szükségességét támogatta. Hochhut A helytartó” c. drámája, amely világ-néretű viták kibontakozásához vezetett, gyancsak bizonyítója annak, hogy a gon-olkozó katolikusok még Nyugat-Német-rszágban is elitelik XII. Pius pápának fasizmus elleni harc idején tanúsított nagatartását.

Világszerte a katolikus vallásúak széles öre ébred tudatára annak a borzasztó eszélynek, amelyet az atomháború jelentene. Ennek hatására állítják, hogy az egyházi gondolkodás nem jelentheti a világ-égető problémáitól való elfordulást. Brezhető a nyugtalanító hatása annak a isszalépésnek is, amely a hívők és nem-hívők párbeszédének kérdésében XXIII. ános pápához képest, VI. Pál állásfoglalásaiban tapasztalható.

## Ütkeresés

A Vatikánban és a világon mindenütt a katolikus egyházakban tért hódított az a törekvés, hogy a kor követelményeinek obban megfelelő módszereket alkalmazzanak, és ezeket az egyház pozícióinak megtartására hasznosítsák. Ezek a reformista örekvések szemben találják magukat a zéisőjobboldali törekvésekkel, és az egy-ég hiánya meg a részletkérdésekben egy-nás között is folytatott vita is gyengíti a tékonyságukat.

Tulajdonképpen az összes irányzatok egy pontban azonos célt tűznek maguk elé: meg akarják tartani az egyháznak a világra gyakorolt hatalmát a szocializmus deológiai és gyakorlati hatásával szemben. Ezért keresik oly buzgalommal az eszközöket, módszereket ennek megvalósítására. Ennek része az is, hogy társadalmi tanításaitak versenyképessé tegyék a szocialista elmélettel. Úgy is mondhatnánk: a Vatikán deológiai-politikai szűk-ségállapotban van. Az irányzatok válasza nem egyforma, s ez érthető, hiszen sok-félé hatások érik az egyházat és saját véjainak megszabásakor sem függetlenít-nei magát tőlük.

A katolikus egyház legfőbb gondja a kiút keresés. Ma már azonban az is lát-nató, hogy ez nem egyszerűen a meglévő doktrinák alapján történik. Egy ideig azon vitáztak, hogy a meglévő neotomista tanításokra támaszkodva, hogyan valósít-

hatnák meg az egyházi célokat. Most elsősorban nem a meglévő doktrinák értelmezése körül folynak viták, hanem arról, hogy egyáltalán van-e létjogosult-sága az egységes társadalmi doktrinák-nak. A világméretű forradalmi átalaku-lások a kor szükségleteit megfogalmazó pozitív program igényét is felvetik. Sok egyházi személy azonban éppen emiatt óvakodik konkrétan foglalkozni evi-lági problémákkal. Tudják, hogy a for-radalmi szükségletek megválaszolása óha-tatlanul a szocialista törekvések igazának elismerését követelné. Azonban eddig csak a szocialista országok egyházaainak azon legpozitívabb erői jutottak el ennek elismeréséig, amelyek az egyház beillesz-kedésének teológiai magyarázatán dolgoz-nak.

A vallási dogmákra vonatkozó közös pontok mellett — a szélsőjobboldali konzervatívoktól a mérsékelt reformista irányzatokig — a legkülönbözőbb tenden-ciák fejeződnek ki a kiút kereső irányza-tokban. A reformista szárny nyugaton legpozitívabb irányzata a világhoz való alkalmazkodás követelményeit állítja elő-térbe. Ez a törekvés annak idején hiva-talos támogatóra talált János pápában, mivel ő lehetségesnek tartotta politikai-lag a két rendszer bekés egymás mellett élését és a hívők és nem hívők összefogá-sát, együttműködését a világi élet sok terü-létén, minthogy — az ő szavai szerint — ez nem ellentétes a hitigazságokkal. Ennek az irányzatnak a hatására, főleg a társadalmi tanítások terén megszaporodtak a világi elemek az egyházi életben. Ennek az irányzatnak minden haladó törekvése és az egyház érdekeit szolgáló hatása mellett is komoly gyengéje, hogy a világi kérdések előtérbe kerülése gyengíti a val-lás lényegi tartalmát, a túlvilágiakban való hitet.

Ezt a veszélyt más egyházi irányzatok képviselői is észrevették, és fellépnek a világhoz való egyházi alkalmazkodás el-len. VI. Pál pápa személyében ez is hi-vatalos támogatóra talált. János pápa és sok követője az egyháznak olyan meg-újulását akarta, amely a világhoz való alkalmazkodás jegyében megy végbe. Pál pápa is megújulásról beszél, de olyanról, amelyben az egyháznak a túlvilágiakra vonatkozó szerepe kerül előtérbe. Pál pápa és nézeteinek követői tehát azt kö-vetelik, hogy a világ alkalmazkodjon az egyházhhoz. Szerintük az egyháznak im-munusnak kell maradnia a világi hatá-soktól és a legkorszerűbb eszközök igény-be vételével nagyobb hatással kell lennie a világra.

## Van-e tényleges kiút?

Ezeknek a problémáknak az alakulása csak látszatra egyházi belügy, valójában a szocialista forradalom szempontjából sem hagyható figyelmen kívül. Az egy-ház még sok millió embert befolyásol, gyakorlati, politikai szempontból, tehát nem mindegy, hogy tevékenységének ha-tása segíti-e vagy akadályozza-e a töme-gek saját sorsukat formáló aktivitásának kibontakozását. Lényeges probléma az is, hogy hozzájárul-e a hívő és nem hívő

tömegek háborúellenes összefogásához, vagy ellenzi ezt. Ezért a kommunisták le-leplezik az összefogást gátló konzervatív, politikailag reakciós irányzatokat, és a világnézeti ellentétek elismerése mellett is keresik az összefogást az egyháziakkal és minden hívő emberrel korunk égető kérdéseinek megoldására.

A kérdésnek azonban elméleti-perspek-tivikus oldala is van. Maguk az egyhá-ziak is elismerik, hogy a vallások vál-ságba kerültek, és az egyházak sokat ve-szítettek politikai-társadalmi pozícióikból. A kiút keresés, a pozíciók erősítésének igénye tehát érthető. De van-e kiút? A marxizmus erre azt válaszolja: nincs! A vallás válsága, a nagy világegyházak deológiai-politikai szerepének csökkenése korunk természetesen velejárója. Korunk a kapitalizmusból a szocializmusba való vi-lágméretű átmenet korszaka. E változó világban mindinkább olyan ideológia és politika hat a szocializmusért küzdő egy-re nagyobb tömegekre, amely harcra ösz-tönzi, sorsuk megváltoztatására bátorítja őket. A vallás és a ráépülő társadalmi-erkölcsi tanítások az osztálytársadalm szülöttei és tükrözői. A kapitalizmus ide-jén ezt még nyilvánvalóbbá teszi az egy-ház összefonódása a burzsoáziával. Ezért a dolgozók — elsősorban a munkások — egyre nagyobb számban fordulnak el az egyháztól, válnak közömbössé a vallással szemben. A tudomány, és a kultúra fej-lődésének általános hatása is hozzájárul ehhez. S mindez együtt a marxizmus igaz-zat bizonyítja: *minél inkább ura lesz az ember saját környezetének, annál kisebb jelentőséget tulajdonít a természeti és társadalmi erők túlvilágiként képzelt se-gítségének.* A világméreteken kibonta-kozó tömegharc és a dolgozók társadalmi méretű aktivitásának fokozása a szocia-lista országokban növeli az emberek ön-bizalmát, saját erejükbe vetett hitét. A megvalósult szocializmus pedig objektíve nem termel ki vallásosságot, és nem is igényel vallási tükröződést, tehát nincs lehetőség az egyházak és a Vatikán régi, deológiai-politikai hatalmának visszaál-lítására.

Pál pápa jól látja az egyház világ-hoz való alkalmazkodásának veszélyeit. Igaza van abban, hogy ez az egyház elvi-lágiasodásával jár. De nem képes más-ként válaszolni a kérdésre, mint az egy-háznak a világtól való elhatárolásával. Ez azonban nem lehetséges. Sohasem volt és nem is lesz világtól izolált egyház. Sohasem a világ alkalmazkodott az egyházhhoz, ha-nem fordítva történt. Így Pál pápa sem ké-pes tényleges kiutat mutatni a világra ható szerep csökkenéséből. Sőt tételei alkal-masak arra, hogy a szélsőséges konzerva-tívek felhasználják, és ez csak tovább gyorsítja a válság mélyülését, s nem kevés nehézségeket okozhat a békéért, demokráciáért harcoló tömegek összefo-gásának akadályozásával.

A vatikáni zsinat negyedik ülészaka tehát elsősorban politikai szempontból érdemel figyelmet. Nem közömbös szá-munkra, hogy a vallásos tömegekre ható egyházi irányzatok közül melyiket fogad-ják el hivatalos irányvonalnak. A zsinat-on résztvevő magyar főpapoktól joggal elvárják a hívő emberek, hogy hozzájáruljanak a politikai reakció visszaszorí-tásához.

Balló István



Ez a felvétel a KGM országos versenyén készült

# 20 ÉV krónikájából

## A Láng-gyáriak

Lassacskán felettük is elszállnak az évek, de lélekben mindig nagyon fiatalok maradnak. A gyár, a közösség volt az egyetemük. Itt sajátították el a legnagyobb tudományt: az emberséget.

Deres fejjel is ifjonti lelkesedéssel harcolnak a másodpercekért a gyakorlatokon. Annnyira együvé tartoznak, hogy felszavakból is megértik egymást, és a sokat tapasztaltak bölcs derűjével emlékeznek vissza küzdelmes életük nehéz perceire.

### Amikor a „Krokodil”-lal...

Rozoga tűzfészek volt a régi Láng-gyár sok apró műhely-épülete, ma is akad belőle jó néhány. Vigyázott is a tulajdonos. Éjjel-nappal készenlétben állt egy rajnyi egység, hogy gyorsan beavatkozhasson az öreg „Krokodil”-lal. A tűzoltók nevezték el így tréfásan a házilag eszkábált fecskendőt.

Lelkesen gyakorlatoztak vele, hiszen így biztosabban érezhették magukat állásukban.

Vozáb János volt a parancsnokuk az ostrom idején. Sok-sok veszélyt vészeltek át. Bombák is eltalálták a gyárat; egyszer huszonhét oxigénes palack is volt az égő műhelyben, de kimentették őket.

A felszabadulás után jó ideig örökös készenlétben éltek. A villanyhálózat annyira megron-

gálódott, hogy egy kis zápor is rövidzárlattal fenyegetett. Gyűjtőgátók is akadtak. Egy ilyen gyanús körülmények között keletkezett tűz két halálos áldozatot követelt.

Sok szép tervet szövögetett Fazekas Bálint, Vastagh Ferenc, Hampl Rezső, Dorogi Sándor, Pócs Ferenc meg a többi ma már veterán, ám egy napon hivatásos egységet állítottak fel náluk, és közölték velük: köszönik az eddigieket...

### Rövid szünet után

Szerencsére hamarosan rájöttek: mégiscsak jobb kezekben van a tűzrendészet, ha azok is vigyáznak, akik oly sok áldozattal óvták és építették újjá ezt a gyárat.

Az újjáalakításakor a régiek is lelkesen jelentkeztek. A bemutatkozás azonban nem a legjobban sikerült. Nem tudván a szabályokat, sisakban, bakancsban és mászóóvval jelentek meg az egyik tűzoltóversenyen, de még így is győztek volna, ha nem esik le a szűrőkosár a szívótömlőjükről.

Ám, ami a fő, tűz esetén mindig számíthattak gyors segítségükre. Legutóbb tavaly februárban veszedelmesnek látszó tüzesetnél avatkoztak be. Idén pedig a közeli Duna magas vízállása miatt kellett szivattyúzniuk, persze már nem a

„Krokodil”-lal, hanem kismotorral és gépjárműfecskendővel.

### Ha beírnak a naplóba...

Jelenlegi létszámuk harminckilenc, de a gyári vezetőség támogatása valósággal megsokszorozza az erejüket.

Tizenhét tagú, nem függetlenített tűzrendészeti előadói gárda segíti a megelőzést Dömötör Károly irányításával. Hóger Károly parancsnok tíz éves szolgálati idejével jóformán újoncnak számít. Ez a jól megtermelt kovácsmester és beosztottai viszont nemcsak a vonulóegységet teszik ki, hanem egyben társadalmi instruktorok is. Ha valahol szabálytalanságra bukkannak, nyomban beírják az üzemenészeti naplójába, méghozzá a vezetők nem valami nagy örömeire. Mert a naplót kötelesek megmutatni főnöküknek, és „jaj annak”, aki nem intézkedett gyorsan a szabálytalanság megszüntetéséről...

Tavaly kereken kilencvennégy észrevételt tettek, s ha talán csupán egyetlen tüzet előztek meg ezzel, akkor is megérte a fáradságot.

### Az igazgató riaszt...

1964 tavaszán Bárányos János került a gyár élére. Hamarosan a tűzoltóknak is bemutatkozott. Igaz, eléggé szokatlan

formában. Teljesen váratlanul riasztotta őket, és a feltételezések helytelen parancsot adott a madásra.

A feladatot gyorsan végrehajtották, de a nagy sietségben nem jó irányban szerelték a sugarakat. Nem nyugtalankodtak különösebben, mert — gondolták —, csak gyakorlott tűzoltó szerepe lehetne a sugarak helyezésében.

Igy azután hidegzuhanykészték őket, amikor Bárányos elárta őket, csendesesen elmagyarázta nekik, hol rontották el a gyakorlatot. De az örömben öröme is vegyült, mert ilyen igazgatóval még nem találkoztak...

Jó néhány napig lógatták orrukat. Azt hitték, odalett a testület tekintélye. Hamarosan kiderült: szó sincs erről, mert Bárányos elvtárs valóban ért a tűzrendészethez. Igaz, legközelebb vigyáztak is minden mulatukra...

Azóta sok tanújelét tapasztaltak segítőkészségének, persze sem mondott le arról a jó szokásról, hogy időről időre meglepetésszerűen győződjön meg a tűzoltóképességükről...

A gyári pártbizottság is lelkesen támogatja őket. Egyik tagja, Mautner Gyula foglalkozik ügyes bajos dolgaikkal. Annak idején ő maga is tűzoltóskodott, s a szakkérdésekben is járatos. Párt-ve évente legalább kétszer beszámoltatja a testület vezetőit, s még nem akadt olyan vánságuk, amelyet ne teljesítettek volna.

### Lehet, hogy legközelebb...

Az idei versenyévad különösen szép sikereket hozott számukra. A körzetin is győztek a KGM-találkozón pedig a duó újvárosiak nagyhírű csapattal „fektették kétvállra”.

Nem titkolják: végre-vala-ra az országos tűzoltóversenyen is a dobogó legmagasabb fokára szeretnének kerülni. Persze egyre nehezebb, mivel évről-évre több versenytárral kell számolniuk. Lelkes és ügyes fiataljaik azonban biztosan győlemre viszik a gyár színeit, csak feleannyit áldoznak ezre mint azok, akik erőssé és mindenütt becsültté tették a Lánggyári tűzoltóságot.

— g — o



Akiknek szintén oroszlánrészüik van a sikerekben: Mautner Gyula és Koller Imre, a rendészeti osztály vezetője





# 70 éves a KUN UTCAI Tűzoltólaktanya

„Végre az otthon nevezetre érdemes...”

Kausser építész terve 1888-ból

Az új laktanyának az egykori Újvásár térre néző főkapuja. A nyolcszög alakú torony csak építészeti átsz, sohasem használták tűzfigyelésre

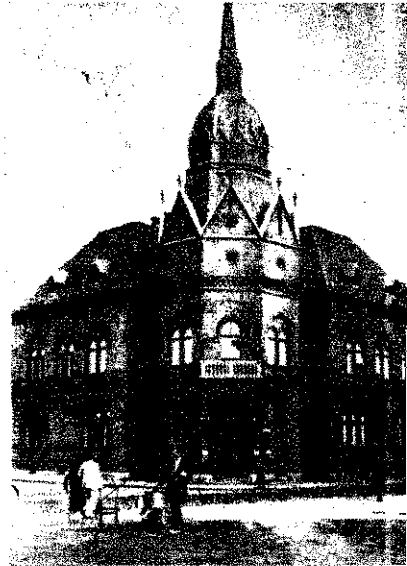

IPPEN HETVEN ESZTENDEJE, 1895. november 17-én adták át ünnepélyesen a Kun utca és Újvásár tér (ma: Köztársaság tér) sarkán állt „tűzoltókaszárnnyát”. Az átadási ünnepség becsesét a fővárosi tűzoltóság 25 éves jubileumával, vagyis kerekben negyed évszázadnak kellett eltelnie, hogy a budapesti tűzoltókapcsoltság korszerű épületbe költözhessen.

A budapesti tűzoltóság, megalakulásakor, 1870-ben eredetileg csak ideiglenesen kapta laktanyát az Eskü téri három, dohos bolt helyisége. Hogy milyen siralmas körülmények között működtek itt, arra nagyon jellemző, hogy március 15-én vízállás esetén mindig számolniuk kellett laktanya elöntésével. A legénységi szobát egy kerített boltívűből alakították ki, a tűzoltólovat csak a pincében szállásolhatták el, s bizonyos szűz gyakorlás után érthették el, hogy fel- és levezethessék őket a meredek pincegádoron. A főhíján, a halászköztől szívfességből kölcsönpott bárkákon, a Dunán mosták a tömlőket. Csak 1895. áprilisában mondhatták búcsút szűz egyes szállásuknak, amely piébania-épület is volt egyben, s csupán azért, mert az Erzsébet-í építésekora házat le kellett bontani.

A Stáhy utcai laktanya a régihez képest va- gados megváltást jelentett, mert itt legalább lát udvaruk volt.

FŐVÁROS MÁR 1888-BAN ELKÉSZÍTETTE központi laktanya tervét Kausser építésszel. szerint a Nagykörúton, a Népszínház mellet- t építették volna fel a tűzoltólaktanyát. De a jobb elálltak ettől a szándékuktól, ugyanis kiszemelt telek nem volt a főváros tulajdo- ban, és megvásárlása kétszeresére növelte na a költségeket, úgyhogy 445 000 forintba rúlt volna az építkezés.

A tűzoltóság meg a középítési igazgató- nérnök is célszerűnek és „szépségeti tekin- ben is határozottan előnyösnek” tartotta a vet.

A főváros tanácsa azonban, bár elismerte a előt hely központi fekvésének előnyeit, 3-ban pénzilgyi megfontolásokból mégis a Kun utcában levő másház telkét jelölte ki az laktanya helyéül. 218 ezer forintot irányoz- ta elő az építkezésre. Az új tervet a fővá- si mérnöki hivattalall készítették el. Az épü- egyik homlokzata a Kun utcára, a másik Dologház utcára (ma: Szántó Kovács János -ra), főkapuja pedig az akkori Újvásár térre zett. Földszintjén voltak az őrszobák, a szer- , a torna- és iskolatermek, valamint az is- ló, emeletén pedig a hálószobák és a tisztí- ások. A pincében volt a konyha, a tömlő- sós és szárító. Egy kisebb másházat is épít- tek az udvarra. A földszintes, hét kapus rtár a Dologház utcai részre került. Az épít- zését 1894 őszén kezdték meg.

AZ ÚJ LAKTANYARÓL azt írta az egyik ak- ri tűzoltóújság tudósítója, hogy „végre az hon nevezetre érdemes” laktanyába került székesfőváros központi tűzörsége. Ironikusan zátette azonban, hogy egy hibája ugyan nek is van, mivel kívül esik a város köz- ntjától. A Stáhy utcai őrséget 1922-ben szűn- ték meg és csak ekkor kerülhetett sor a Kun utcai laktanya szertár-részén az, emelet- pítészre. Az önkéntesek elhelyezésére szóló emeleti részt a Szaniszló-toronyban kiala- ott lépcsőházon át közelíthették meg.

A lövontatású szerek fokozatos kiszorulásá- l egyre több helyet kellett biztosítani a gép- művekeknek. Így lett tartalék szertár a föld- sőlől.

Amikor 1937-ben megkezdődött a légoitalom- történeti felkészülés, a tűzoltóság nagyobb onnyiségű felszerelést szerzett be. Elhelyezési öblémájukat csak új raktárak építésével old- ták meg. Ekkor megkapták a központi lak- tanya teikével szomszédos területet egészen az

SZTK tűzfaláig. Ere a részre raktárakat és tantermekeket építettek.

DE HAMAROSAN ismét kevés lett a férő- hely, s ezért 1939-ben megbízták Medgyasszay építésztanárt a laktanya bővítési terveinek el- készítésével. 1940-ben kezdték meg az épít- kezést és eredményeként 117 méter hosszban feleült a Szántó Kovács János utcai épület- szárny s az udvari részen a műhelycsarnok. Akkor bontották le a szertárt, a tartalék szer- tart, és az ideiglenes épületeket.

A tűzoltók nem sokáig örülhettek az új épü- letnek, mert alighogy elkészült, 1944. szeptem- ber 18-án két bombatalálat érte, és nagy részét romba döntötte. Az egyik 250 kg-os bomba a szertár fölötti részt, a másik pedig a pa- rancsnoki irodát és a múzeumot semmisítette meg. Októberben több belövés és újabb bom- batámadás is érte a laktanyát, akkor a ruharak- tár, a foto- és vegyi laboratórium semmisült meg. A romokat eltakarították, és a megsérült részeket ideiglenesen befedték, megvédték a beázástól.

A FELSZABADULÁS UTÁN csakhamar itt is megkezdődött az újjáépítés. A tűzoltók maguk építették újjá a másházakat és a raktárakat. 1946 telére a tető-helyreállítási munkák már majdnem teljesen, az egyéb épületmunkálatok 70%-ban elkészültek. A tűzoltóság szakiparos tagjai a gépészeti munkák jó részét elvégezték, csak a vízvezetékét és a központi fűtést javít-

tatták meg külső vállalkozóval. A tűzoltó legény- ség újjáépítési tevékenységével tetemes kiadás- tól kímélte meg a fővárost, mert nem kaptak külön fizetést ezért, hanem csak jelentéktelen összegű jutalmazásban részesültek. Ennek ösz- szege az infláció idején nem haladta meg a nap- pi 2 villamosjegy árát. 1950 május 1-re a Szántó Kovács János utcai szárny is visszanyerte ere- deti formáját.

A fejlődés üteme meggyorsult. Az állami tűzoltóság megnövekedett szerállományának, a korszerű motoros szereknek karbantartása és javítása mind nagyobb feladatok elé állította a központi laktanya épületében levő műhelyt. Csak megfelelő bővítés után vált lehetségessé országos viszonylatban e munkák elvégzése, a központi javító műhely megszervezése. A bő- vítésre meg is volt a lehetőség és 1950-ben el- kezdték az új műhelyépület felépítését. Ennek során alakították ki a Szántó Kovács János ut- cai épületrésztől párhuzamos 1 emeletes mű- helyépületet és azt a 3 emeletes épületrészt, melyben a tömlő- és légzőkészülék-műhelyt, a laboratóriumot és az orvosi rendelőt helyezték el.

A LAKTANYA 70 ÉV ALATT külsőleg és belsőleg egyaránt sokat változott, híven tük- rözve tűzoltóságunk fejlődését, amely a fel- szabadulás után vált rohamossá.

MINÁROVICS JÁNOS  
tű. őrgy.

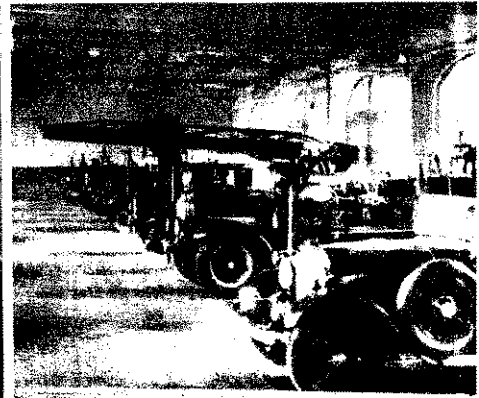
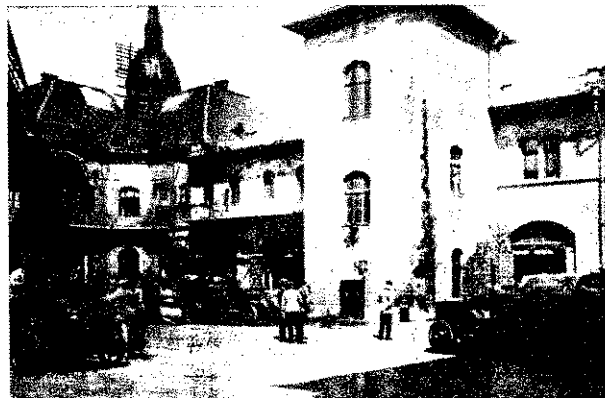

A laktanya Dologház utcai oldala, az emeletráépítés után a Szaniszló-toronyral. A tetőrészt gyakorlótermek képezték ki. A másik képen: ilyen volt a központi őrség készenléti szertára 1932-ben. Lent: az új műhelyépület

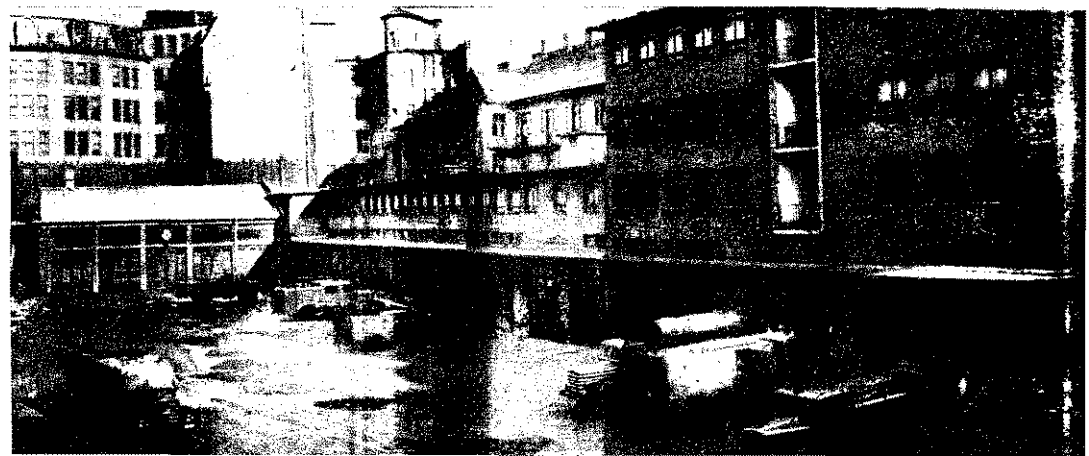

# CÉLTUDATOSAN, módszeresen, gyakorlatiasan

Írta: Újvári András t. őrgy.

**A**z elmúlt továbbképzési év során jelentős előrehaladást értünk el céljaink megvalósításában. Érdemes volt tehát több energiát fordítanunk az elméleti és gyakorlati ismeretek jobb elsajátítására. Ennek eredményeként is hatékonyabbá és szakszerűbbé vált a megelőző és mentő tűzrendészeti munka, a községi és létesítményi önkéntes tűzoltóság segítése. A személyi állomány többsége felismerte, hogy csak akkor tudunk eleget tenni a tűzrendészeti szervekre háruló egyre növekvő követelményeknek, ha tervszerűen növeljük szakmai, politikai és általános műveltségünket, ismerjük a népgazdaság gyorsütemű fejlesztéséből adódó feladatainkat, vagyis lépést tartunk a fejlődéssel, és felszámoljuk a megelégedettség, maradiságot, a felelőtlen, sablonos munkavégzést.

A szocializmus építése, a technika és a termelés gyors ütemű fejlődése — új gépek, anyagok, technológiák — a megtermelt értékék tűzvédelme, napjainkban még fokozottabban megkövetelik és

## **továbbra is kötelezővé teszik**

szakmai felkészültségünk rendszeres és folyamatos növelését. E követelmények figyelembevételével szerveztük meg és kívánjuk végrehajtani a 1965—66. oktatási évben a személyi állomány kiképzését és továbbképzését.

A feladat eredményes megvalósítása céltudatos irányítást követel a parancsnokoktól, az oktatói munkában dolgozóktól nagyfokú igényességet, s a tananyag, az oktatási alpelvek, módszerek tökéletes ismeretét; az egész személyi állománytól pedig igen nagy szorgalmat és fegyelmhezetséget. Ennek érdekében tovább kell javítani a vezetés színvonalát, szorosabbá kell tenni a szakmai képzés és a gyakorlati élet kapcsolatát, mivel csak így érhetjük el, hogy alkalmazni is tudjuk az elméletben tanultakat.

Azért is szükséges oktató-nevelő munkánk megjavítása, mert a tananyagok korábbi, nem megfelelő ismertetése, az elsajátítás következetes ellenőrzésének elmulasztása, valamint a gyakorlati munkában elkövetett hibák miatt, még mindig eléggé sok, régi, több éven át visszatérően oktatott tananyaggal kell ismét foglalkozniuk az elvtársaknak.

A hatékonyabb oktatás fontos feltétele, hogy az előadók ne felolvasást tartsanak, hanem

## **magyarázzák meg az anyagot**

hallgatóiknak és tegyenek eleget azon alapkövetelményeknek, hogy már az előadás során értessék meg a tananyag fő részeit. Ügyeljenek az egyes témakörök logikai összefüggésére, s gondoskodjanak a folyamatos feldolgozásról, a megfelelő szemléltetésről, valamint a tanultak gyakorlati alkalmazásának lehetőségéről. A korszerű tűzoltás elveinek elsajátítása és érvényesítése céljából a továbbképzés során használják fel a folyamatosan kiadásra kerülő „Tűzoltási tapasztalatok”-ban és külföldi cikkgyűjteményekben található anyagokat.

Váljon tudatossá mindannyiunkban, hogy az oktatás során nemcsak ismereteket nyújtunk, nem csupán képezünk, hanem egyúttal mindig nevelünk is.

A nevelés különböző célkitűzéseit — a hivatásszeretetre, fegyelmre, munkára, bátorságra való nevelést — a foglalkozásokon és a szolgálati munkában eszmei ráhatással, példamutatással kell megvalósítani. Legyünk igényesek magunkkal és egymással.

A továbbképzés előkészítése, megszervezése és végrehajtása

során e célokat mindenkor szem előtt kell tartanunk, és ezeknek kell alárendelnünk módszereinket. Az oktatás módszere

## **döntő jelentőségű**

a továbbképzésben. Ha helyesen választjuk meg, és megfelelő szaktudással is párosul, nagymértékben elősegíti a tananyag feldolgozását és eredményes elsajátítását. A jövőben is a gyakorlatias oktatásnak kell lennie fő oktatási módszerünknek, s már az elméleti foglalkozásokon is juttassuk érvényre.

A marxista ismeretelmélet az elmélet és gyakorlat egyetértését hirdeti. A fogalmakat állandóan vissza kell vezetni a konkrét tényekre, azaz a gyakorlatból szerzett adatokra. Így a gyakorlat nemcsak forrása és próbaköve tudásunknak, hanem egyben célja is. A gyakorlatból kell kiindulnunk és a gyakorlathoz kell visszafordítanunk.

Ez igen körültekintő, elemző munkát igényel. Értékelni kell a terület megelőző tűzrendészeti helyzetét, a tűzkárstatisztikát, a beavatkozás szakszerűségét az előfordult tűz- és káreseményeknél, és ezek figyelembevételével kell meghatározniuk, hogy a központilag kiadott tananyagokon kívül, figyelembe véve sajátosságait is, még milyen továbbképzési anyagok módszerek szükségesek.

A parancsnok elvtársak bátrabban éljenek a továbbképzésben biztosított önállósággal, és a legcélravezetőbb módszerek alkalmazásával oktassák a hatáskörükbe tartozó elvtársak tananyagát. Alakuljon ki az egészséges versenyszellem. Verseny mindenki abban, hogy ki tanul, ki tud többet, ki végzi jobban, gyorsabban, szakszerűbben a munkáját.

A tisztii állomány tagjainak a továbbképzés keretében el kell sajátítaniuk a feladataik jobb elvégzéséhez szükséges új tűzrendészeti vonatkozású utasításokat, jogszabályokat, meg kell lárdítaniuk eddigi ismereteiket, hogy helyesen — egységes elv alapján — tudják alkalmazni ezeket szolgálati feladataik végrehajtásában. Csakis

## **egységes irányelvek érvényesítése**

esetén javulhat megelőző tűzrendészeti tevékenységünk színvonal, és növekedhet egyidejűleg a tisztii állománynak a gyakorlati, a tűzoltó taktikai ismeretekben, a tűzoltás vezetésében jártassága.

A készségi szolgálatot ellátók fejlesszék szerelési képességüket, növeljék gyorsaságukat, fizikai állóképességüket, ismerjék meg még alaposabban a védelmükre bízott területet, létesítményeket. Fel kell készíteni az elvtársakat a mindennapi feladatok végrehajtására. Ezért is fontos, hogy elsősorban a csapatok egységük tűzoltógépjárműveinek és felszereléseinek kezelési módjait, s ezek főbb műszaki jellemzőit ismerjék meg alaposan. Ugyanakkor nem szabad szem elől téveszteni, azok az új és speciális szerek, felszerelések, melyek hatékony munkánkat segítik, nagyobb szakértelmet és tudást tesznek szükségessé az eddiginél.

A szakmai képzettség és az általános műveltség gyarapításával együtt a személyi állomány tudatának formálása, s a lista világnézetének erősítése is alapvető feladatunk. Az általános marxista—leninista világnézeti oktatását az illetékes alapszervezetek szervezik meg. A szakmai vezetők ehhez nyújtssanak messzemenő segítséget. Látnunk kell, hogy a tisztii tudatosság fokozódása szoros összefüggésben van a mindennapi munkával, az erkölcsi és szolgálati fegyelmek megjavításával.

Az 1965/66. évi továbbképzés sikeres végrehajtása rendszeres tanulást követel az egész személyi állománytól. Kedjünk valamennyien a régi és az új műszaki és technikai ismeretek alaposabb elsajátítására és alkalmazására, hiszen így munkálkodhatunk szakszerűbben az eddiginél.

## Különös tüzzel

SZEPTEMBER 9-ÉN 15 óra 25 perckor a Bács-Kiskun megyei Fémöntökegyipari Vállalat festőműhelyében keletkezett tüz- esethez riasztották parancsnokságunkat. A helyszínre érkezve kis terjedelmű tüzzel talál- tuk szemben maunkat. 1 E sugárral rö- vid idő alatt el is oltottuk.

A tüzvizsgálat megtartása során azonban annál több érdekes és tanulságos bonyoda- lom támadt. A műhelyben ugyanis nem tá- láltunk a tűz keletkezésére utaló körülmé- nyeket. A segéd munkások meghallgatásuk- or azután kiderült, hogy új technológiai eljá- rást vezettek be, és ezen a nyomon igyekez- tünk bizonyítékot keresni a tűz keletkezési okára.

Megtudtuk, hogy a Fémöntökegyipari Vállalat megrendelést kapott a Ganz-MÁ- VAG-tól arra, hogy műgyantával szögítsék nyersolaj szűrőelemek külső védő drót- hálóinak elemi szálait.

A MEGRENDELÉVEL KÖZÖLT kezelési utasítás nem figyelmeztetett a tűzveszélyre, vagy melegezésre, a vállalat tehát nyugodt lelkiismerettel adta ki a munkát a festőrés- zlegnek. Amikor a festőrészen elvégezték a műgyanta két alkotórészének keverését (epikote 815 A komponens és herter B kom- ponens 5:1 arányban) sűrűnek találták a műgyantát és acetont használtak a hígít-ásra. Ezután azt tapasztalták, hogy az anyag felmelegedett, és az edényből kifoly- va forrt. Megfigyelésüket jelentették a vál- lalat vezetőjének, és ő utasítást adott a fő- technológusnak, hogy folytasson kísérletet az ok felderítésére. Ő azután a kísérlet eredményeként megállapította, hogy a kom- ponens acetont hatására melegszik. Ennek alapján utasította a festőket, hogy ne hasz- náljanak acetont hígításra.

A műgyantát azonban csak az acetont old- ja, ezért a szórópisztolyt csak azzal moshat- ják ki. A kimosásra használt acetont abba az elszívóba szívatták be, melyben előzőleg a műgyantás kezelést végezték. A kimosás után 15-20 perccel erős füstképződést tap- asztáltak, majd az elszívó lángra lobbant.

AZ ELMONDOTTAKBÓL azt a következtetést vontuk le, hogy az elszívóban lerakó- dott műgyanta és acetont reakciója folytán keletkezett hő meggyújtotta a fülkében már korábban lerakódott festékanyagot, valamint a papírbélést.

Hogy meggyőződjünk feltevesünk, illetve következtetésünk helyességéről, felkértük a vállalatot: folytasson le egy ilyen kísérletet parancsnokságunkon. Ezt szívesen meg is tették és a következő eredményt kaptuk:

Az epikote 815 A és a herter B komponens összekeverése után 20-30 perccel acetont hozzáadása nélkül, közvetlen a kocsonyáso- dás előtt, olyan fokú hőmérséklet keletke- zett, amely a papírt meggyújtotta.

Feltevesünk tehát beigazolódott, azzal a különbséggel, hogy acetont nem szükséges a hőfejlődéshez.

Az elszívóba befújt acetont csak annyiban járult hozzá a tűz kifejlődéséhez, hogy a lángra lobbant papírtól a még bent levő gőzök is meggyulladtak.

Meg kell még említeni, hogy a műgyanta egyik alkotórésze sem éghető anyag, vagy- is külön-külön nem tűzveszélyesek, kizáró- lag homogenizálódásuk stádiumában kelet- keznek hőfejlődés.

ENNEK ALAPJÁN HATÁROZATBAN szabályoztuk a műgyantával történő eljárás követelményeit.

Igaz, hogy az eljárás bevezetése olyan csekély arányú volt, hogy jóformán kísér- letnek tekinthetjük, de a vállalat vezetőjé- nek így is jelentenie kellett volna az új tech- nológiai eljárás bevezetését. Mulasztására külön átiratban figyelmeztettük.

Kovács László  
t. alhdgy.  
Kalocsa

## KATONA- tüzoltók

SE NEM ÖNKÉNTE-  
SEK, SE NEM HIVA-  
TASOSAK, és mégis tüzoltók. Azaz, hogy nem is egy- szerűen és csak tüzoltók, hanem katonák is egyúttal. Olyanok, mint a többi, hoz- zájuk hasonló korosztályú. Kettőn második, hatan pe- dig elsőéves katonák.

Parancsnokostól együtt kilencen élnek az aprócska laktanyában — egy vadona- natú ZIL gépjárműfecskendő és egy 400-as kismot- orfecskendő szomszédságá- ban. Ők a tanteremmel is kinevezett parancsnoki iró- dást és a hálót birtokolják, az utóbbiak meg a szertár- ban állnak készenlétben.



Varga Sándor őrm., a pa-  
rancsnok

Varga Sándor őrm., pa-  
rancsnok, Varga György  
tiz., Udvardi László, Hege-  
dűs László, Fazekas István,  
Vootsch Ferenc, Skopál Já-  
nos, Hajósi László és Villá-  
nyi Ferenc honvédek — ők  
az MN 5784-es alakulat ka-  
tona-tüzoltói.

A KATONAI KIKÉPZÉ-  
SEN TÚL, ők sajátították  
el a tüzoltói ismereteket, és  
hozzaértésükön, szakértel-  
mükön múlik, hogy az ala-  
kulat tűz elleni védelme  
mindig biztosított legyen.

Parancsnokuk tavaly lett  
kiváló katona, s ami törek-  
vésükre, őszinte igyekeze-  
tükre jellemző: Varga tize-  
des és Hegedűs honvéd a  
kiváló; Fazekas, Hajósi és  
Skopál honvédek pedig az  
élenjáró cím elnyeréséért  
vannak versenyben.

A feltételek cseppet sem  
könnyűek, különösen, ha



Néhány másodperccel a vezényszó elhangzása után

azt vesszük, hogy ugyanak-  
kor a tüzoltói ismereteket  
is tovább kell gyarapítaniuk  
— a kiképzési tervnek  
megfelelően.

PIROS SZÍNŰ GÉP-  
JÁRMŰFECSKENDŐJÜK  
sűrűn látható a gyakorló-  
téren. S bár nem önkén-  
te-

jósi és Fazekas honvéd)  
önkéntes tüzoltók. A töb-  
biek itt ismerkedtek meg  
a hivatással.

Szívesen, eredményesen  
gyakorolják a tüzoltói mes-  
terség fogásait és csak egy  
kívánságuk van: ne kelljen  
tüzet oltani... Nem a félsz



Két szerelés közötti szünetben

sek, nem is hivatásosak, a  
„Rajta!” vezényszóra csak-  
úgy „robbannak” széjjel és  
szerezik a sugarakat, mint-  
ha évek óta csak ezt csi-  
nálnák. Pedig a raj be-  
osztottjai alig egy eszten-  
deje vannak együtt és „ci-  
vilben” csak kettő (Ha-

miatt, hanem, mert akkor  
már értékek, esetleg életek  
mennek veszendőbe, ami  
számukra sem közömbös  
ha mégoly szívesen bizo-  
nyítanák hozzáértésüket a  
„tűzkeresztségben”...

— beszteri —

Együtt a szerelőraj — a ZIL-fecskendő előtt

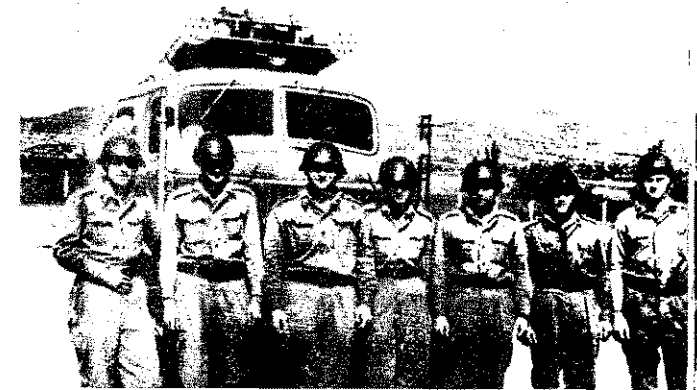

# A szófiai értekezletről

## Beszámoló a tűzoltó-konferenciáról



A Bolgár—Szovjet Barátság Házának bejárata a konferencia résztvevőivel

### Harmadízben tanácskoztak

a KGST-országok tűzoltóságainak küldöttei. A múlt évi budapesti konferencia határozata alapján az idén szeptember 13-a és 19-e között Szófia volt az értekezlet színhelye. Azt talán szükségtelen is hangsúlyozni, hogy a tanácskozás nem elszigetelt jelenség, hanem természetes velejárója az országaink közötti és az élet szinte minden területére kiterjedő általános baráti együttműködésnek.

A tűzrendészeti szervek együttműködését az érintett országok népgazdaságának rohamos fejlődése, a vegyipar előretörése, új technológiai eljárások bevezetése is nélkülözhetetlenné teszik. A fejlődéssel járó fokozott követelményeknek csak úgy tehetünk eleget, ha lépést tartunk a gazdasági élet fejlődésével, tapasztalatainkat rendszeresen kicseréljük és erőinket egyesítjük. Előljárójában is leszögezhettük, hogy

a szófiai tanácskozást is ennek a törekvésnek a szelleme hatotta át és éppen ezért az értekezlet jól szolgálta a közös célt. Az idei konferencián a *Bolgár Népköztársaság*, a *Csehszlovák Szocialista Köztársaság*, a *Lengyel Népköztársaság*, a *Német Demokratikus Köztársaság*, a *Román Szocialista Köztársaság*, a *Szovjetunió* és a *Magyar Népköztársaság* küldöttei vettek részt.

A Bolgár—Szovjet Barátság Székházában *Diko Dikov* vezéreztetés elvtárs, a Bolgár Népköztársaság belügyminisztere nyitotta meg a tanácskozást. Beszédében többek között a szocialista tábor egységének fontosságát és ezen belül a tűzrendészeti szervek együttműködésének népgazdasági jelentőségét hangsúlyozta. Kiemelte, hogy a 21 éve szabad Bulgária szocialista fejlődésében jelentős a szerepe a tűzrendészeti munkának, mindenekelőtt a megelőző tevékenységnek, a tűzrendészet társadalmi bázisa kiszélesítésének és a tűzoltóság technikai fejlesztésének. Befejezésül annak a meggyőződésének adott kifejezést, hogy a szófiai tanácskozás hozzájárul a résztvevő országok tűzoltóságainak további fejlődéséhez.

### A munkabizottsági üléseken

a következő témaköröket tárgyaltuk:

1. A tűzoltó sportversenyek szervezése és a nemzetközi versenyek szabályzatának tervezete.  
Előadó: a Szovjetunió küldöttsége.
2. A mezőgazdasági termények tűzrendészete. A mezőgazdasági termények betakarításához használt gépek tűzvédelme.  
Előadó: a Bolgár Népköztársaság küldöttsége.

3. A cellulóz anyagok tűzvédelmének eszközei és módszerei.  
Előadó: a Szovjetunió küldöttsége.
4. A tűzoltó gépjárműfecskendők és tályos gépjárműfecskendők műszaki jellemzői, fejlesztési perspektívái.  
Előadó: a Német Demokratikus Köztársaság küldöttsége.
5. Az ipari üzemek tűzveszélyességi értékelésének módja.  
Előadó: a Magyar Népköztársaság küldöttsége.
6. Épületek, berendezések és ipari létesítmények közötti távolság megállapításának módszerei.  
Előadó: a Magyar Népköztársaság küldöttsége.
7. A tűzoltóság sugárzó hővel szembeni védekezésének módjai.  
Előadó: a Német Demokratikus Köztársaság küldöttsége.
8. Repülőterek megelőző tűzrendészete.  
Előadó: a Lengyel Népköztársaság küldöttsége.
9. A községi önkéntes tűzoltóságok szervezeti formái és munkája.  
Előadó: a Csehszlovák Szocialista Köztársaság küldöttsége.

Az értekezlet plenáris ülésének napirendjén a következő témák szerepeltek:

1. Tájékoztató a Nemzetközi Tűzmelépítési és Tűzoltási Műszaki Bizottság (CTIF) munkájáról.
2. A tűzoltóságok közötti együttműködési lehetőségei és információ cseréje.
3. A tudományos kutatómunka koordinálásának lehetőségei.

E cikknek a terjedelme nem teszi lehetővé a teljességre való törekvést, így az értekezleten elhangzott véleményekről, a témák foglalkozásokról sem adhatunk részletes tájékoztatást. Annnyit azonban megállapíthatunk, hogy az egyes országok tűzoltóságai — a témakörök feldolgozását illetően — alapos, lelkiismeretes munkát végeztek. Ezen formán a kérdéseknek az értekezleten való megvitatása, megtárgyalása is eredményes volt, és rendkívül sok hasznos tapasztalattal segítette a résztvevő országok tűzoltóságait.

### Az értekezlet plenáris ülésén

határozatot hoztunk: nemzetközi tűzoltó sportversenyek szervezésére; a CTIF általános szabály-tervezetének módosítására; a jelentősebb tüzesetek tapasztalatainak kicserélésére; a habképző anyagok összehasonlítására.

### Technikai megbeszélés

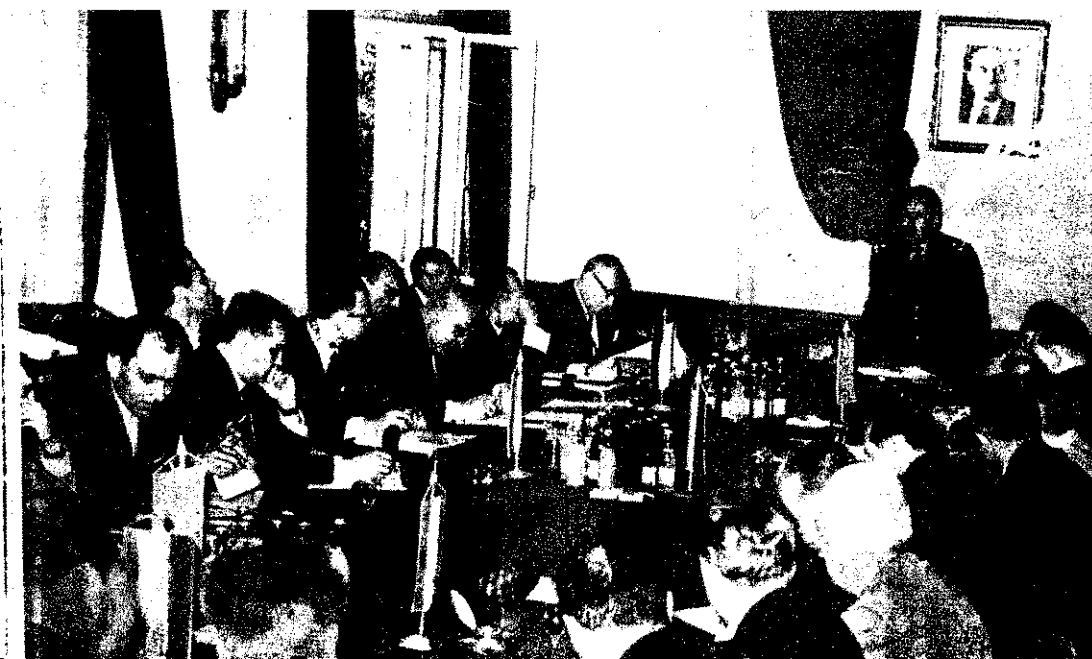



ő értékelésére; az építőanyagok és műanyagok gyúlékonysági vizsgálati módszereinek kidolgozására; a színházi díszetek lángmentesítési módszereinek és eszközeinek összehasonlítására; a sűrített gázok tárolási szabályainak elkészítésére; a védő tűzoltóruhák használhatóságának megállapítására; az egyes szocialista országokban gyártott tűzoltó gépjárműfecskenők műszaki adatainak összehasonlítására; a repülőgépek oltásának továbbfejlesztésére, valamint a tűzrendészettel kapcsolatos tudományos és kísérleti tevékenység koordinálására.

Ez utóbbi témával kapcsolatban kutatási programot fogadtunk el, melyben többek között szerepel:

- az új kémiai technológiák tűzveszélyességének kutatása;
- az új építőanyagok éghetőségének és épületszerkezetek tűzállóságának tanulmányozása;
- a műanyagok tűzveszélyességének kutatása;
- az ásványolajtermékek mechanikai léghabbal való oltási folyamatának kutatása;
- a nagy kiadósságú mechanikai léghab oltási tulajdonságai;
- a tűzoltóság műszaki terminológiájának egyszerűsítése;
- a hang- és hőszigetelő anyagok tűzzel és hővel szembeni ellenállásának vizsgálata;
- a tűzveszélyes folyadékok hőmérséklet határainak vizsgálata;
- az alumínium szerkezetek tűz és hő hatására való viselkedésének vizsgálata;
- a tűzveszélyes anyagok hőmérséklet- és villamosberendezések tüzeinek oltási lehetőségei;
- új szikrafogók kialakítása;
- könnyű betonból készült, előfeszített épületek tűzállóságának vizsgálata;
- erdőtüzek vegyi anyagokkal való oltása stb.

A résztvevő országok tűzoltóságai számára igen hasznos lehet az értekezleten vaslatként elhangzott tájékoztató szöveget meg szervezése. Ennek keretében gyanis lehetővé válik a külföldi szakiroalmak rendszeres beszerzése és széles körű hasznosítása a nap mint nap jelentkező problémák megoldásához.

Hasznos és tanulságos volt az értekezleten egy időben megrendezett tűzrendészeti propagandaplakát-kiállítás és filmbemutató is. Az ideén bemutatott plakátok és filmek művészi és szakmai szempontból egyaránt színvonalasabbak voltak az előző éviéknél. Azt is megállapíthattuk, hogy valahány országon nagy jelentőséget tulajdonítanak a dolgozók felvilágosításának, oktatásának és a megelőző tűzrendészeti tevékenységnek.

Rendkívül érdekes és tanulságos volt számunkra, hogy bulgáriai tartózkodásunk ideje alatt betekintést nyerhettünk a bolgár tűzoltóság szervezeti felépítésébe és megismerkedhettünk munkájukkal. Szervezeti felépítésüket és tevékenységüket illetően sok az azonosság a magyar tűzoltósággal. Néhány körülmény mégis klónos-



A tisztképző iskola laboratóriumában a hallgatók megismerkedhetnek a berendezésekkel és azok kezelésével

képpen megragadott bennünket, amelyek példaképpül is szolgálhatnak számunkra. Így többek között: a beruházásoknál a megelőző tűzrendészeti előírások feltétlenül érvényesítése, a tűzrendészeti munka társadalmasítására való törekvés, a hivatásos tűzoltóság állományának korszerű technikai kiképzése, az önkéntes tűzoltóságok részére szervezett versenymozgalom, valamint a tűzoltó szervek önálló propagandatevékenysége stb.

## Felejthetetlen élményt jelentett,

hogy megismerhettük a bolgár nép természeti kincsekben gazdag országát is. Láthattuk a világ viszonylatban is egyedülálló műemléket: a rilai kolostort, a festői környezetű Borovecot és Várnát, a csodálatosan szép fürdőhelyet. Meggyőződhattunk a bolgár szocialista mezőgazdaság hatalmas eredményeiről is. Bulgáriában a mezőgazdaság már teljes egészében szövetkezeti alapon áll. Az országban 942 szövetkezeti gazdaság és 100 állami gazdaság működik. 62 ezer traktor, több mint 12 ezer kombájn és több tízezer korszerű mezőgazdasági gép segíti a mezőgazdasági munkálatokat. Az öntözött területeket pl. az 1937. évi 357 ezer hektárról 9,5 millió hektárra emelték. (Egy hold = 5,9 dekar.) Ennek eredményeként

a szocialista mezőgazdaság termelése két és félszerese az 1937. évének. A korszerű, nagyarányú fejlődés nemcsak a mezőgazdaságban, hanem az iparban is tapasztalható. Az utóbbi öt év alatt Bulgária globális ipari termelése 60%-kal emelkedett. Az energiatermelés tizenhétszerese a háború előttiének, s az iparon belül a vegyipar termelése egy év alatt 13%-kal növekedett. Csak műanyagból 340 tonnát állítottak elő az elmúlt évben. Várna mellett megtekintettünk egy PVC-gyárat, melyben a legkorszerűbb technikával, teljes automatizálással végzik a termelést, melyet mérnökök és technikusok műszerszobából távvezérléssel irányítanak. Ebben az üzemben a magas színvonalú termeléssel és termelésirányítással a legfejlettebb és legkorszerűbb tűzvédelmi és biztonsági szabályok érvényesítése párosul.

Nyolc napos bulgáriai tartózkodásunk tapasztalatokban, élményekben egyaránt gazdag és felejthetetlen volt. A tanácskozás szervezettsége, színvonala, a program változatossága azt bizonyította, hogy a bolgár elvtársak nagy gonddal, messzemenő körültekintéssel készítették elő a konferenciát. Alapos szervező munkájuk eredménye a tanácskozás teljes sikerét hozta.

**Horváth Sándor ezds.**  
**Dunai Kovács Béla ögy.**  
**Köteles Győző szds.**

Szofia Levszki kerületének tűzoltósága ZIL és Skoda tartályos gépjárműfecskenővel is el van látva



# Figyelmeztető

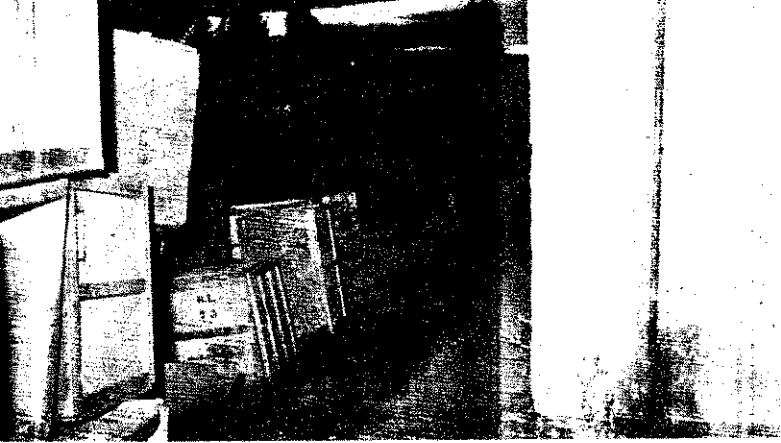

A Dunántúli Textil- és Felsőruházati Nagykereskedelmi Vállalat székszárdi telepén így értelmezik a tűztávolságot...

Az elmúlt hónapban Budapest és itt is csupán az Élelmezésügyi Minisztériumhoz tartozó vállalatoknál vizsgáldtunk arról, hogy munkaszünet idején milyen a tűzrendészeti helyzetük.

Ez alkalommal Tolnában, Baranyában és Somogyban tettük ugyanezt, mégpedig különböző tárcákhoz tartozó létesítményekben. A kérdés fontosságát a tűzkörstatisztika is bizonyítja. A tűzesetek igen nagy száralékban munkaszünet idején keletkeznek. Magától értetődő lenne tehát, hogy mindenütt így is számoljanak a veszéllyel, de jó néhány helyen másképp gondolkodnak...

A Dunántúli Textil- és Felsőruházati Nagykereskedelmi Vállalat székszárdi telepén látólag minden rendben. Tűzvédelmi felszerelések a helyükön vannak, és a kézioltók használhatóságát is idejében felülvizsgáltatták. A zárt raktárajtókon tábla jelzi, hogy a kulcsaik hol találhatóak, a látatárolónál élénk táruló látvány azonban szinte háborús emlékeket idéz. A ládák állapota valósággal olyan, mintha telitalálát érte volna őket. Úgy látszik, a vezetőik nem tekintik fontosnak az 1-es rendelet vonatkozó részének megtartását, mert ráadásul az épület meg a ládák közötti távolság is alig egyharmada lehetett az előírtak.

Szabadságolás miatt Gulyás István a portás. Bár — állítása szerint — nem először helyettesít, de még nem részesült

tűzrendészeti oktatásban. Becsületére váljon, hogy önszorgalomból többször elolvasta a tűzriadó tervet, és magas kora ellenére is igen jól ismeri feladatait, csakhat az ilyesmit nem szabadna a véletlenre bízni...

A tűzriadó terv 1962 júliusi keltezésű. Tartalma igazán nem kifogásolható, viszont erősen kérdéses, vajon a feltüntetett személyek valamennyien a vállalatnál dolgoznak-e vagy sem. Gyanítjuk ugyanis, hogy a terv itt sem lehet ilyen hosszú ideig napra kész állapotban.

Késő este értünk Döbröközre. Rádió szól a Vasipari KTSZ kovács, bogár és lakatos részlegének egyik helyiségében. Benyitunk, de se őrt, se portást nem találunk. Csupán a környékbeliek dugják ki a fejüket zörgetésünkre és hallózásainkra. A kapu sérült, így bárki rosszszándékkal is könnyen behatolhat...

Zenka Mihály, a dombóvári malom portása csak hallomásból ismeri a tűzriadó tervet. Igaz, pontosan elsorolja, hogy mi a teendője, de mire jó a riadóterv? Vagy talán itt úgy gondolják — semmire sem?

Ezt az sem pótolhatja, hogy két óránként ellenőrizi a helyiségeket és arról is gondoskodik, hogy szükség esetén a portán

megtalálják a zárt helyiségek kulcsait.

Három műszakban üzemel a malom, egy műszaknak 300 q körüli kapacitása, s nem kis gonddal jár ilyen nagy mennyiség tárolása. A csőpadláson, s a lisztraktárban szinte alig férünk el a lisztől dagadó zsákok között. Horváth Kálmán üzemvezető elmondása szerint délutáni üzemzavar és diszpozíció késedelem okozta a zsúfoltságot.

A többi üzembrészben azonban általában kielégítő a tisztaság s a rend, kiváltképpen a hengerson teremben.



Láda hiány miatt így tárolják az orsókat a kaposvári pamutfonóban

A vasúti kapacitás hiánya Kaposváron is szaporítja a Pamutfonóipari Vállalat raktározási gondjait. Például szállítási nehézségek meg ládahiány miatt kénytelenek ömlesztve tárolni az orsókat.

Ettől eltekintve nagyítóval is aligha találhatunk szabálytalanságot. Valamennyi helyiséget feszültségmentesítettek, és csak a folyosókon lévő irányfények világítanak.

Nyolc órás váltással állandó feletti legényszálláshoz szerelt dudával riasztanak.

telefonügyeletet tartanak az ügyeleti szobában. Itt van a korszerű, negyven hurkos tűzjelző berendezésük. A helyi tűzoltóegységet közvetlen telefontal riasztják.

Az ügyeleti szolgálatot ellátó Szabó József 1959 óta dolgozik ebben a minőségben a vállalatnál. Az eltelt idő alatt többször is intézkedett, szerencsére eddig mindig sikerrel. 20 fős létesítményi gárda működik a gyárban, 800-as kismotorfecskendőjük állapota kifogástalan. Munkaszünet idején a szertár

Az eddigiekhez képest itt kitűnően összeállított tűzriadó tervet láttunk. Havonta ellenőrzik és változtatják a tényleges helyzetnek megfelelően.

Ebben, s még sok minden másban nagy érdemet szerzett Szalkai Ferenc elektrotechnikus, tűzrendészeti előadó, aki a jelek szerint jól kamatoztatja a két éves tanfolyamon tanultakat.

Hogy csak a nagyobbakat említsük: kárpitos, cipőfelsőrész-készítő, asztalos és fényező műhely, valamint számtalan kisebb-nagyobb raktárépület tartozik Komlón a Helyiipari Vállalat központjához. Cseppet sem megnyugtató, hogy ahány üzem, annyi féleképpen hajtják végre a tűzrendészeti előírásokat.

A kárpitos műhely rendje első pillanatra kifogástalan. Védőtakarók borítják a varrógépeket. Azonban — ki tudja, mi okból — a gépek, a világítótestek feszültségmentesítéséről egyszerűen megfeledkeztek. Úgy látszik, ez a feledékenységgel ragadós, amiről az asztalos-

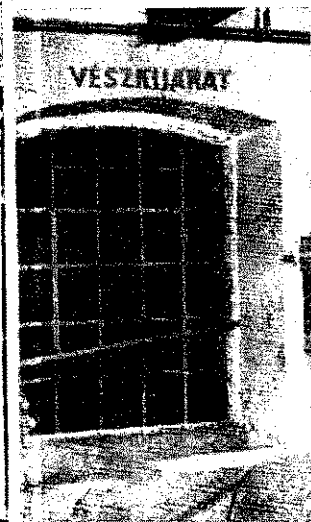

A dombóvári malomban nem sok hasznát látnák a menekülők ennek a vészkijáratnak. Nemcsak eltorlaszolták, hanem megfelelő színeljéssel sem látták el

A közlekedési utak eltorlaszolása is sok gondot okoz



# ipasztalatok

oen érezhető gyanús il-  
rulkodik. Nyitott fémdo-  
maradt a lakk és az sem  
a szabálytalanságot,  
gy préselt falemez félig  
a tetejét.

lepen több altalaj-tűz-  
létesítettek és a szabvá-  
tűzcsapszkekrényekről is  
kódtak. Persze szek-  
meg nem lehet tüzet  
. A fényező műhelynél  
mindössze egy 52 mm-  
rcső árválkodik, egy 2  
nem hosszabb, öntözés  
használatos „gumislag”  
gában. Képzelnék el,  
hatásos sugarat kap-  
e kettő kombinációjá-

szünk. Az allangírozóban csak  
a világítási hálózatot feszültség-  
mentesítették, a munkagépeket  
azonban már nem. A befejező  
és a MEO-részlegben is ugyan-  
ezt tapasztaltuk. Az elektromos  
berendezések szerelése is alig-  
hanem a gyár gyengéi közé tar-  
tozik, mivel több üzemszabán  
is találkoztunk szabálytalanul  
szerelt, ideiglenes jellegű veze-  
tékekkel. S hogy teljes legyen  
a kép, több helyen ruhák lóg-  
tak a szigeteletlen vezeték köz-  
vetlen közelében...

A tűzriadó terv már az öt-  
éves jubileumát „ünnepli” az  
idén. Neme is lepődhattunk meg  
azon, hogy a benne feltüntetett,  
s különböző feladatokkal meg-

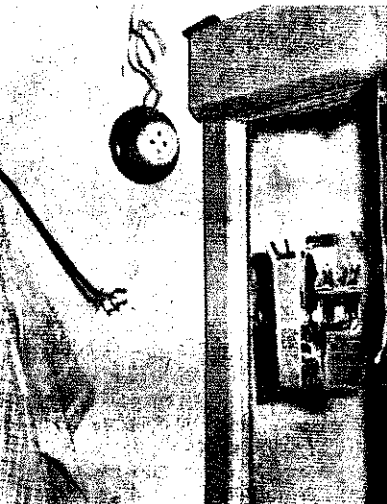

**A Pécsi Kesztyű-  
gyár szabászatában  
ez az elektromos  
szerelés nem éppen  
az 1600-as szabvány  
eleven illusztráció-  
ja...**

**Biskup Gyula fő-  
mérnök és Kovács  
Mihály őrnagy a  
Kesztyűgyár „Jubi-  
láló” tűzriadó ter-  
vét vizsgálja**

cz Sándor látja el a  
és iparóri teendőket, s  
tűzriadó tervről érdek-  
tőle, válasza veszedel-  
masonlítót arra, amit a  
ári malomban hallot-  
allott már valami ilyes-  
de fogalma sincs róla,  
l található...

bízott személyek már hosszabb  
ideje nem dolgoznak a gyár-  
ban.

Dallos Ferenc másfél év óta  
portársa a gyárnak. Jól ismeri  
feladatait. Azzal is tisztában  
van, hogy tűz esetén mi a leg-  
fontosabb teendője, csak éppen  
elégé különös elképzelésel van-  
nak a porral oltó kezeléséről.  
A „szemléltetéskor” először be-  
akarta látni a kezében vízszin-  
tes helyzetben levő készülék pa-  
lástját lezáró szárnyas csavart,  
majd pedig ki akarta rántani a  
szelepkereket... Érdemes len-  
ne utánanézni, vajon kioktat-  
ták-e a helyes kezelésre, s ha  
igen, hogyan győződtek meg en-  
nek eredményéről.

Tűz esetén így riasztok — mutatja Fortenbacher Lajosné,  
a Mohácsi Selyemszövőgyár portása



**Ezt a Komlói Helyiipari Vállalatnál láttuk...**

Hamarosan nemcsak a mi  
jegyzetfüzetünk telik meg, ha-  
nem a főmérnök elvtársé is.  
Azzal búcsúzott, hogy sokat ta-  
nult ebből az ellenőrzésből.  
Reméljük is...

szeti felkészültsége egyenesen  
meglepő. Csupán azért, mert  
amit tud, azt még szövőnö kö-  
rában sajátította el. Mostani  
beosztásának fontos feladataira  
nem oktatták ki. Talán azért,  
mert kapcsolatos tájékozottsá-  
gát ismerték? Vagy más oka  
volt ennek?



**A Mohácsi Selyemszövőgyár-  
ban teljes a feszültségmentesít-  
tés. A közlekedési út rendjét  
is csak a csévéiő hosszvonalá-  
ban „ott felejtett” ládák, or-  
sók szakítják meg nagyobb, rö-  
videbb távolságban.**

A portaszolgálatot ellátó  
Fortenbacher Lajosné tűzrendé-

**U**tunk tanulságai önként  
adódnak. Hatóságaink-  
nak is, meg az érdekelt  
főfelügyeleti szerveknek  
is sokkal több gondot kellene for-  
dítaniuk az említett, s hasonló,  
nyugtalanító szabálytalanságok  
felszámolására.



# EGY VIZSGÁLAT

A közelmúltban főfelügyeleti vizsgálat keretében értékelték a Csongrád megyei tanács igazgatási apparátus tűzrendészeti tevékenységét. A bizottságot munkatársunk is elkísérte, és a következőkben számol be néhány érdekesebb tapasztalatáról.

## Ma már aligha...

Sok-sok évvel ezelőtt olykor ebben a megyében is ironikusan mosolyogtak, amikor valahol megemítették, hogy a legnagyobb „civil” tűzrendészeti szerv a tanács, és az önkéntes testületeknek nem az állami tűzoltóság a gazdája...

Mert azon még lehet vitatkozni, hogy itt, vagy ott jó gazda-e, sőt nemritkán az állami tűzoltóknak is sokmindent át kell vállalniuk az ezzel járó terhekből, de a fejlődés iránya, akárcsak másutt, Csongrádban is biztató, bár itt is találkozhatunk kisebb-nagyobb zökkenőkkel...

## Beszédes számok

A számok ritkán mondanak valamit önmagukban, ám más adatokkal összefüggésben annál beszédesebbek. Az a körülmény például, hogy az egész megyében 80 önkéntessel kevesebb akad a szükségésnél, még igazán nem elkéserítő. Sőt szinte jelentéktelen hiány lenne, ha azt tükröznék, hogy sok faluban egy vagy két fővel kevesebb tűzoltó akad.

De távolról sem valami megnyugtató, ha kiderül, hogy néhány község nyomasztó gondjait fejezi ki ez a számadat, és jóval többen vannak olyan önkéntesek, (ugyancsak pár faluban!), akik csupán a névsorban szerepelnek, de alig-alig fejtenek ki érdemleges tevékenységet.

A kis Klárafalván és másutt is jórészt a község sajátos adottságai okoznak nehézséget. (A lakosok a városban dolgoznak, vagy szomszédos tsz-ben, kevés a fiatal stb.) De mivel tűz ilyen helyeken is keletkezhet, cseppet sem elégedhetünk meg azzal, hogy egyszerűen tudomásul vesszük a helyzetet. Mert alighanem az olyan esetek is növelik a gondokat, mint

amit az egyik kis faluban tapasztaltunk. Hat-nyolc éven át senki sem gondoskodott az önkéntesek előléptetéséről, úgyhogy legtöbben „közlegények” is maradtak, s a parancsnokuk ezért is majdnem „hadsereg nélküli tábornok” lett, azaz jószerevével még az sem, mert hosszú hónapokig nem kapta meg a kinevezését.

Az ifjúsági tűzoltók száma is csökkenő tendenciát mutat. A makói járásban például mindössze nyolc iskolai tűzoltó-szakcsoport működik.

## A nőtanács titkára szerint...

A határozatba már úgy került bele, hogy szorgalmazni kell a nőknek a testületi életbe való fokozottabb bevonását, de a kérdés pusztá felvetése előzőleg parázs vitát okozott. A megyei nőtanács titkára kereken kijelentette a vb-ülésen, hogy ezt nem tartja indokoltnak. Mint hallottuk: azzal érvelt, hogy nem nőnek való a tűzoltóskodás, s bizonyára attól is tartott: a tűzoltói tevékenység esetleg háttérbe szorít majd más nőtanács feladatokat a községekben...

Ilyen veszély azonban egyelőre nem fenyeget, mivel jelenleg csupán negyvenkét női tűzoltó akad széles Csongrád megyében. Sok helyen a testületek nem szívesen bajlódnak a szervezéssel, mondván: „Idővel máshová kerülnek dolgozni a lányok vagy apránként férjhez megy a nehezen összehozott csapat”...

A megyében járt bizottság éppenséggel nem azért szorgalmazta a megoldást, mert vizsgálati szempontjai között ez is szerepelt, hanem azért, mivel a legtöbb falu sajátos adottságai folytán — lányok, asszonyok nélkül a testület csak „félkarú óriás” lehet. Mert hát a határban igen nagy százalékban asszonyok dolgoznak, sok helyen napközben túlnyomórészt csak ők tartózkodnak a faluban. Márpedig csupán azok előzhetik meg legkönnyebben, illetve olthatják el legbiztosabban a tüzet, akik a közelben vannak...

Más kérdés, hogy a nők tűzoltói „egyenjóságításával” nem kellene okvetlenül

együttjárnia a férfiakéval azonos kötiképzésnek. Nemcsak így érhető el, ho tudják: mi is okozhat tűzveszélyt és h gyan kell elhárítani vagy megfékezni veszedelmet.

## Akták, ülések...

Aligha gondolnánk, hogy még egyetlen járási tanácsnál is ügyiratok százai! szülnék a tűzrendészeti tevékenység meg a testületek ellenőrzéséről.



Tóth Mihály



Varga István

Néhány aktába mi is belelapoztunk persze nem azzal a szándékkal, hogy módon állapítsuk meg, miként dolgoznak bar egyet és mást erről is megtudhatunk.

Így például azt, hogy a tűzrendészeti létesítmények alig-alig foglalkoznak a tanácsok vállalatok kapcsolatos helyzetével, pedig nagyon sok ilyen létesítmény akad a megyében. A bizottsági ellenőrzések itt-csupán felhívás jellegűek, és nem számon határidőket a szabálytalanságok megszüntetésére.

Ebben a megyében sem lebecsülten energiát köt le a különféle jelentések jegyzőkönyvek terjedelmes, olykor terjedős szövegezése. Ime egy idézet ízelítőül:

„Tovább növekedett a testületek és tanácsok velük (ti. az önkéntesekkel) kapcsolatos tevékenységének szerepe. Államhatóságokkal együttműködve a tűzrendészeti

## A tűzrendészeti és tűzbiztonsági előírásokat tartalmazó

(A Magyar Szabványügyi Hivatal és a BM Tűzrendészet Országos Parancsnokságának közösen)

AZ ORSZÁGOS SZABVÁNYOK HATALYÁT ÉS KÖTELEZŐ ALKALMAZÁSÁT a 44/1959. (XI. 19.) Korm. számú rendelet 8. §-a írja elő, míg a kivételeket, eltérési lehetőségeket a rendelet 9. §-a tartalmazza.

Ennek ellenére — különösen a tűzrendészettel összefüggő szakterületeken — a szabványelőírások kötelező alkalmazása, az eltérési lehetőségek és ezek intézésének módszerrel nem teljesen ismertek.

A Magyar Szabványügyi Hivatal és a BM Tűzrendészet Országos Parancsnoksága a fennálló problémák rendezésére, a szükséges tudnivalók és az ügyintézés során követendő eljárás ismertetésére közös álláspontot és tájékoztatót dolgozott ki.

A szabványok az érdekelt szervek szakembereinek bevonásával a népgazdasági érdekek, a fennálló jogszabályok messzeszemenő figyelembevételével készülnek. Köztudomású, hogy a szabványelőírások, a technikai haladás, a technológia fejlődése, az új anyagok, eljárások kialakítása, nemzetközi egységesítési megállapodások és a szabványtervezési irányelvek, jogszabályok változásai miatt, bizonyos idő után túlhaladottakká, elavultakká válnak, ezért a Magyar Szabványügyi Hivatal a szabványelőírásokat a szükségnek megfelelően rendszeresen és folyamatosan módosítja. Ez a tevékenység biztosítja, hogy az érvényes szabványelőírások az adott időszakban a tématerületen érvényes leghaladottabb irányelveket, műszaki és más szempontokat tartalmazzzák.

A szabványelőírások műszakilag megalapozott és célszerű módosítására a különböző szervek, intézmények vagy ezek dolgozói bármikor tehetnek módosítási javaslatot.

A rendelet 9. §-a arra is módot ad, hogy a Magyar Szabványügyi Hivatal elnöke, indokolt esetben az országos szabványok egyes előírásait eltérési engedélyt adjon.

BÁR A RENDELET A SZABVÁNYOK KÖTELEZŐ ALKALMAZÁSÁNAK EGYÉRTÉLMŰEN RENDEZI, gyakran fordul elő, hogy egyesek, különösen létesítmények, komplex berendezések esetében *tanácsok vagy n szervek* által kiadott általános érvényű építési, vagy üzemeltetési engedélyre vagy más érvényes hatósági előírásokra, irányelvekre, különböző bizottságok által felvett jegyzőkönyvekre való hivatkozással próbálják mellőzni a szabványelőírások betartását. Ma még kétségtelenül előfordulnak olyan esetek, amikor a szabványelőírások és a különböző hatóság által kiadott rendelkezések nincsenek kellő összhangban. Az ilyen esetek célszerű a Magyar Szabványügyi Hivatalnak bejelenteni, hogy a fennálló indokolatlan különbségek megszüntetésére szükséges intézkedéseket az érdekelt szervek megtehessek. Addig is, amíg ez megtörténik, az érvényes szabványok előírásainak betartása változatlanul kötelező.

A szabványelőírások kötelező betartásának elmulasztása a 44/1959. (XI. 19.) Korm. számú rendelet 25. §-a szerint szabálysértési vagy súlyosabb esetben büntető eljárás megindítását vonhatja maga után.

A RENDELET KIMONDJA, HOGY ORSZÁGOS SZABVÁNYTÓL VALÓ ELTÉRÉSI ENGEDÉLYT CSAK A MAGYAR SZABVÁNYÜGYI HIVATAL ADHAT. Ezért más szervek, bizottságok a szabványelőírások betartásának utasítását vagy engedélyt nem adhatnak, eltérő előírások alkalmazását nem engedélyezhetik és nem rendelhetik el.

# Néhány tanulsága

tság, mely társadalmi tevékenységével znos hozzájárulást jelent a feladatok itásához." Mindez nagyon szép, csak en nem mond semmit...

lényegük, ellenőrzésről készült jelentés óságos kisregény. „Gyártóinak” jő- ndéka kétségteien, mégis maguknak is, másoknak is fölőseleg vesződséget znak, hiszen bajos kihámozni a lé- get az ilyen iratokból.

őbb helyen felvetették, vajon milyen korlati haszonnal jár, ha a tűzrend-

hogy a Csongrád megyei falvakban lép- ten-nyomon láthatunk a vizszerzési helyeket és a tűzjelző telefonokat meg- jelölő táblákat. Vajon miért nem talál- kozunk ilyenekkel az ország minden fa- lujában?

A kismotorok és gépjárműfecsken- dők javítására kötött tanácsi megállapodások is eredménnyel kecsegtetnek. A gépjavító állomások, mint hallottuk, egyre hatéko- nyabb segítséget adnak a falvaknak.

## Leikesen, fáradhatatlanul

Akárcsak másutt, Csongrádban is mind több tanácsi vezető és dolgozó tekinti szívügyének a tűzrendészetet. S amit né- hányukról külön is megemlítünk, az nem- csak rájuk vonatkozik

Tóth Mihály, a megyei igazgatási osz- tály vezetője igen leikés szószólója a tűz- rendészetnek és sokat fáradozik azért, hogy a tanácsok jó gazdái legyenek a testületeknek.

Szabó Imre az osztály tűzrendészeti ügyekkel is foglalkozó előadója, nem pusztán a sok közül az egyik reszortjá- nak tekinteni ezt a megbízatást. Fáradha- tatlan, s a mi hivatásunkat is alaposan ismerő segítőtársunk.

D. Kovács József, aki a szegedi járás- nál tölti be ezt a tiszteletet, a késő esti órák- ban, sőt nemritkán még vasárnap is a falvakat járja. Akárcsak a többieket, őt sem riasztja vissza a mostoha időjárás.

Varga István makói járási igazgatási osztályvezető a gyors intézkedések híve. Papíron talán nem olyan mutatós a mun- kája, de ha valahonnan a „Pista bácsi” segítségét kéri, ezt soha nem teszik hi- ába.

## Jó lenne egységesebben!

Nem hinnénk, hogy csupán a megyében okoz gondot, hogy az ellenőrök korántsem mindig azonos elvek szerint vizsgálódnak. Érdemes felfigyelni viszont a szegedi járásra. Ott fejezik be a vizsgálatot, ahol sokan mások elkezdik, vagyis a tanácsházán. Előbb ugyanis az önkéntesek- nél és parancsnokuknál tájékozódunk, és igyekeznek minél alaposabban megtudni, hogy mi újság a faluban, mielőtt a to- vábbi teendőket megtárgyalják a községi vezetőkkel. Emellett az önkéntesek ri- asztási, vonulási lehetőségeit és a vizszer- zési helyek állapotát is rendszeresen vizs- gálják.

— 8 —

## Ez viszont eléggé...

Elsősorban a népgazdaság teherbíróké- pességétől függ, hogy hol, milyen össze- getek fordítanak az önkéntesek támogatá- sára. Am nem csupán ettől, mivel községi, járási és megyei szinten időnként összes- ségükben nem is olyan kis pénzek ma- radnak felhasználatlanul. Tavaly például 195 000 forintot nem költötték el a megyé- ben és ez, figyelembe véve a szükségle- teteket, távolról sem megtakarítás.

Mert például az országok 40%-a nincs bebútorozva, és — mint hallottuk — kézi- szerszámokból meg világítóeszközökből is hiány mutatkozik. S ami ugyancsak nem megnyugtató: kevés helyen találhatunk még megfelelően felszerelt mentőládát, pedig tűz vagy gyakorlat alkalmával bár- mikor szükség lehet elsősegélyre.

Az itteniek szerint sokat segíthetne a helyzeten, ha több lehetőség adódna a pénzösszegek koncentráltabb felhasználá- sára. Persze „kapásból” még javaslatot sem adhatunk egy ilyen fogas kérdésre, de érthető okokból nem csupán Csongrád megyében kellene gondolkodni a megoldá- sán...

Az egyenruha-ellátás sem teljes még a megyében, de a községi parancsnokok kamgárn ruhái jogos igényt elégitenek ki, és az is a megbecsülés jele, hogy a megyei tanács vendégeiként tavaly vala- mennyien megtekinthették az országos tűzoltóversenyt.



D. Kovács József

Szabó Imre

i bizottságok nyaranta havonként ülé- sek. A betakarítás tűzrendészete álta- n villámgyors intézkedéseket tesz uségessé, és így ezeken az üléseken öbbször csak az eseményeket regisztr- atják. Biztos, hogy ehelyett több ha- ny ellenőrzés lényegesen nagyobb se- gítség jelentene.

znel kapcsolatosan viszont érdekes kez- ényezéssel találkozhatunk a makói já- ran. Itt a községi tűzrendészeti bizott- k általában közösen beszélnek meg a latokat a testületi vezetőségekkel, és tt hajtják végre őket.

## Ez sem általános még

ltaképpen az lenne természetes, hogy ienütt gondot fordítsanak erre, de a zet egészen más... Arról van szó,

# abványokról

oztatója)

rendelet szerint a szabványtól való eltérési engedélyt a Magyar anyügyi Hivataltól még a gyártás vagy létesítmény kivitelezésének ezdése előtt kell kérni, ezért a már legyártott termékekre, kivitele- étesítményekre, üzemelő berendezésekre utólagosan eltérési enge- nem adható.

mek az elvi állásfoglalásnak érvényesítése tűzrendészeti és tűzbiz- gi előírásokat tartalmazó szabványelőírások tekintetében különös őséggel bír, mivel a szabványelőírások be nem tartása, gyakran isebb, jelentéktelennek látszó eltérések esetén is nemcsak a nép- ságnak okozhatnak igen nagy anyagi károkat, hanem a dolgozók e és testi épségére is súlyos veszélyeket idézhetnek elő.

szabványelőírások betartását tűzrendészeti és tűzbiztonsági vonat- ban a Belsőügyminisztérium tűzrendészeti szervei rendszeresen ellen- és megkövetelik.

en előírások betartásának ellenőrzése ugyancsak feladatát képezi alatok, különböző szervek, intézmények helyi vezetőinek, tűzren- i és tűzbiztonsági megbízottainak is. Ebből következik, hogy a szab- ban rögzített tűzrendészeti és tűzbiztonsági előírásokat mindazon k dolgozóknak jól kell ismerniük, akiknek ez feladatuk körükbe tartozik.

ÉRT SZÜKSÉGES, hogy a tűzrendészeti és tűzbiztonsági előírás- ralmazó szabványok legalább a megyei (budapesti) és városi tűz- arancsnokságokon hiánytalanul, állandóan rendelkezésre álljanak. ) helyeken, kerületi járási parancsnokságokon, vállalatoknál, in- nyeknél elégséges, ha a terület adottságai miatt legfontosabb né- szabvány mellett a tűzrendészeti és tűzbiztonsági előírásokat tar-

talmazó és a Magyar Szabványügyi Hivatal által kiadott „Tűzrendészeti és Biztonsági Szabványok Gyűjteménye” áll az érdekeltek rendelkezé- sére.

A szabványelőírások a műszaki haladásnak megfelelően módosulnak. A részleges módosításokat, kiegészítéseket, helyesbítéseket a Magyar Szabványügyi Hivatal hivatalos és műszaki lapjában, a „Szabványügyi Közlemények”-ben teszi közzé.

A szabványelőírások betartásának ellenőrzését, az indokolt eltérési engedélyek kiadását, az ezekkel kapcsolatos gyors intézkedést a tűzren- dészeti szervek és a Magyar Szabványügyi Hivatal fontos feladatuknak tekintik.

A szabványeltéréseket indokolhatják:

- már meglevő, meg nem változtatható, vagy csak jelentős áldozat- tokkal és aránytalanul nagy költségvállalással megváltoztatható adottsá- gok,
- új, egyszerűbb vagy olcsóbb, esetleg biztonságosabb műszaki meg- oldások,
- technológiai problémák vagy a műszaki fejlesztés eredményei,
- megoldhatatlan anyagellátási nehézségek,
- helyi adottságok miatt indokolatlanul költséges kivitelezési lehe- tőségek,
- új anyag, technológia vagy korszerűbb kivitelezési eljárás alkal- mazása,
- új törvényes rendeletek, hatósági előírások kiadása,
- nemzetközi egységesítési, biztonsági, együttműködési, kereskedelmi stb. megállapodások.

AZ ISMERTETETT SZEMPONTOK TÁMPONTUL SZOLGÁLHATNAK az eltérési kérelmek véleményezéséhez, illetve az engedélyek megadá- sához. Nem engedhető meg azonban az, hogy tervező intézetek, vagy egyéb szervek, intézmények gyakran olyan esetekben is eltérjenek a szabványoktól, amikor azok betartása minden különösebb nehézség nél- küli biztosítható.

(Folytatjuk.)

## Kölcsonösen sokat tanultunk

Kölcsonös levelezés után július 18-án kedves vendégek érkeztek községünkbe Piliszentivánról. A községi tanács elnöke, aki egyben az ottani testületnek is elnöke, vb-titkára, aki az önkéntesek pérfittarosa, valamint a parancsnok, Jónn János és a testület egyik tagja.

Szívesen fogadtuk őket, és megmutattuk nekik szertartásunkat, felszerelésünket, kulturáliságunkat, majd hosszasan elbeszélgettünk munkánkról. Ezután községünkkel is megismerkedtek.

Látogatásukat szeptember 19-én viszonztuk. A helyi tanács elnökéből, hat önkéntes tűzoltótestületünk-ből, és belőlem állt kis küldöttségünk. A tanácsházán hosszasan elbeszélgettünk kölcsonös problémáinkról, majd megszemelettük a piliszentivániai szertartást és felszerelésüket. Ezt követően megtekintettük a falut és szép környezetét. Kár, hogy előzetes bejelentés hiányában nem nézhettük meg az itteni bányát, mert a mi tőzgebányánk külszíni, és így, ha a keceliek a föld alá kívánkoznak, akkor csak a pincébe mehetnek.

A két látogatás igen hasznosnak bizonyult, kölcsonösen sokat tanultunk egymástól. Jóleső érzéssel nyugtáztuk, hogy a kis Piliszentivánon az önkéntes tűzoltóság minden területen szép eredményeket ér el.

Helvédy János  
önk. t. szds.  
Kecei

## Rendbehoztuk!

Akik néhány hónappal ezelőtt a XX. kerületi parancsnokságon jártak, joggal kifogásolták laktanyánk elhanyagolt állapotát. Az omió vakolat meg az elpiszkodott falak valóban nem nyújtottak valami szívderítő látványt.

A pártszervezet vezetősége és a parancsnok elvtárs a beosztottak segítségét kérte, sők szinte egyhangúlag vállalkoztak laktanyánk tartozására.

A munkálatok során elsősorban Zsomboki Pál főrm. fáradozott kiemelkedően, "kőművesként" szinte újjávarázsolta a helyiségeket. G. Szabó János főrm. is igen sok segítséget adott neki, s velük együtt különösen Pál István szkv., Zsók György főrm. és Dongó János főrm. munkáját emelhetjük ki. A többiek is lelkesen dolgoztak.

Munkájuk anyagi értéke igen jelentős, de még ennél is figyelemreméltóbb öszinte lelkesedésük.

Gerdelics László  
tű.fhdgy.  
Budapest

## Furcsa eset

Szeptember 2-án 8 óra 15 perckor tüzet jeleztek a letenyi katolikus templomból. A helyszínre érkezett egységek különös esettel találta szemben magukat, ugyanis a templom alatti kriptá gyulladt ki. A felderítést az államiak oxigénes légzőkészülékkel végezték, de nem sok sikerrel, mivel az átláthatatlan füst miatt nem találhatták meg a tűzfészket. A tűzoltás vezetője porlasztott sugár használatára adott utasítást — ami igen hatásosnak bizonyult. Rövid idő alatt sikerült lekötönnük a munkálatokat megnehezítő füstöt és eloltaniok a tüzet.

A vizsgálat során fény derült e pártját ritkító káreset előzményeire.

A tatarozás alkalmával rossz, hibás minőségű téglákat távolítottak el a templomból. Németh György végezte ezt a munkát, s az egyik helyen sikertelenül próbálkozott ezzel. Eközben több téglá befelé, egy pincészerű helyiségbe esett. Németh kiszélesítette a nyílást, majd papírt és gyufát vett magához és lemaszolt ide. Ekkor vette észre, hogy a pincének vélt helyiség régi kriptá, mert koporsókra és csontvázakra bukikant. Feltehetően lejtésében dobta el az égő papírt és

távozott oly sietve, hogy nem vette észre az ezzel okozott veszedelmet.

Utólagos érdeklődésünkre megtudtuk, hogy évszázadokkal ezelőtt tizenkét főr hamvait helyezték el a kriptában.

Miskovits László  
tű. főrm.  
Letenyé

## Vendégségben Budapesten

A nógrádsápi önkénteseknél az utóbbi időben jelentősen fejlődött a testületi élet. Nemrégiben például a hozzátartozókkal együtt jól

hogy az iskola egyik osztálya önállóan működjön parancsnokságunkon, sőt még a tanulmányok irányítását is ránk bízták, ami nemcsak szolgálati, hanem más okokból is előnyös számunkra.

Nagy reményeket fűzünk ehhez, mert az új oktatási forma a korábbiakhoz képest magasabb képzettség megszerzésére ad lehetőséget. Bizom abban, hogy elvtársaink nemcsak a magasabb követelményeknek tesznek eleget, hanem a tanultak gyakorlati alkalmazásának tudományát is elsajátítják.

Kun Szabó István  
tű. szds.  
Sálgótarján



sikerült kirándulást tettek Budapestre. Közös munkával maguk teremteték elő a költségeket.

A kirándulás során megtekintették a Gellérthegy és a Margitsziget nevezetességét, majd az Országház étteremben ebédelték. Délután a Vidám Parkban szórakoztak, este pedig megnézték a Fővárosi Nagycirkusz műsorát. A szép programot még most is sokan emlégetik a községben.

A községi tanács vb és a testület vezetői is résztvettek a kiránduláson, s természetesen nagy részük van a szervezésben és a sikerben. Vigh Lajos  
tű. főrm.  
Rétság

## Huszonegyen jelentkeztek

Egységünkön hosszabb ideje megoldatlan kérdés volt a készütségi szolgálatot ellátók magasabbfokú politikai képzése. Az 1965.66-os oktatási év megkezdése előtt még idejében megtárgyaltuk pártalapszervezetünkkel a lehetőségeket, hogy végre rendezzük ezt a régóta húzódo problémát, s ennek eredményeként egységünkön húszan, a megyei parancsnokságról pedig további négyen iratkoztak be az egy éves marxizmus-leninizmus középiskolába.

A pártbizottság tekintettel a sok jelentkezőre, hozzájárult ahhoz,

Palásti Mihály  
tű. hdgy.  
Szentés



Deák Pál tű. főrm. elvtárs juttatta el hozzánk ezt a felvételt azzal a megjegyzéssel, hogy a Vegyipari Gépgyár kiskunfélegyházi I. telepének tűzoltói, akik a KGM versenyen győzelmet szereztek a vízvezeték-szerelésben, a gyárban is hasonló eredménnyel munkálkodnak

## Csak így tovább

A Mezőkövesdi Gépjavító alig három éve működik. A géppalómás, korántsem lehetett valami megnyugtató detszeti helyzettel. Egy ró az utód sem valami nagy kezdett, de mostanában, főleg es rendelet megjelenése óta, lomás vezetője igen el méltóan foglalkozik a tűz kérdésekkel, s nagy érdem létesítményi tűzoltóság m zésében is, valamint abban, itteniek részt vettek az ide versenyen. Szép siker, hog III. helyezést értek el. F ségűkről nemcsak a verset tak számot. Példamutatás: állomás tűzrendészeti me gjavításához is jócskán rultak.

Ez évben a nyári mező munkálatok tűzvédelmére alaposabban, mindenre részletességgel készültek cizen előkészítették az er s a munkálatok ideje alatt is ellenőrizték őket.

Igy aztán a jogos elism maradt el. A járási és a v rendészeti parancsnok Ju zsef igazgatót dicsőő oklé tartalmazta, a létesítményi valamennyi tagját pedig rendfokozattal előléptette. gató elvtárs ezenkívül pér ben részesítette őket.

Gecs  
tű.  
Mez

## A tűzoltók is segí

A kedvezőtlen időjárás gyénk területen is igen la ben folyt a betakarítás. szövetkezetek nem tudtak és szállítóeszközt biztosita kálatok elvégzésére.

A megyei pártbizott kérte a BM-szervek dolgo akárcsak az üzemek és társadalmi munkájukkal segítséget.

Állományunk készséget get ennek. A BM-szerve pártbizottsága a szakmai közösen mozgósította a bányászokkal közösen és rendőr-brigádok is seg karancslapújtói tsz-ben.

A tsz vezetőségének be rint 12 vagonnyi ken mentettek meg lelkes mu

A megyei pártbizotts vezetősege parancsnoksá oszítottjait is elismerésbe tette.

I  
S

## Jubileum Újszent

Újszentiván önkéntesei 25-én ünnepelték 60.

kat. Az ünnepségen ki veteránok emlékeztek v hatottan a régmúlt es Közülük Pántor Gyula Szaló Péter pedig 1926 testületnek és idős kor ma is igen tevékenyek, zépkorúak és az ifjabb los lendülettel munkál jutalmak átadásakor ér tükröződött az arcokon. szólásokból is kicsendi fiatalabb nemzedék bus hagyományokra és ezel ben kíván tevékenykedni mivel büszkélkedniük nek. Az utóbbi években komolyabb tüzeset a fal letkezett tüzeket pedig san megfékeztek.

Falu

# ÉSSZERŰEN, gazdaságosan

## Néhány gondolat a községek mentő tűzrendészetéről

„Úgy gondolom, eljött az ideje, hogy nyilvános vitát kezdeményezzen valaki arról a kérdésről, amellyel egy idő óta mindenki foglalkozik, de előrehaladás nem mutatkozik benne. A mellékelt cikket vitaindításra szántam”. Ezt a megjegyzést fűzte Csapó András örgy. elvtárs beküldött írásához, s bár a magunk részéről nem értünk egyet a szóban forgó kérdés meg-

**AZ 1958-AS PÁRTHATÁROZAT** végrehajtása során jelentősen nőtt a kismotorfecskendőkkel ellátott falvak száma, jóllehet, ismert okok következtében, nem sikerült motorfecskendővel ellátni minden községet.

Véleményem szerint a továbbiakban jóval körültekintőbben kellene megvizsgálnunk, hogy hol, milyen felszerelés szükségessége. Nem tartom célszerűnek ugyanis a községek adottságai sem azonosak. A községi és mozdonyfecskendők készítői már évtizedekkel ezelőtt többféle típust gyártottak, mivel egyetlen típus nem elégítette ki az eltérő szükségleteket.

A falvak vízvezetési viszonyai — noha az az egyik fő szempontja a választásnak — azóta sem sokat változtak. Gyakori a sekély vízhozam, a szivómélységnél alacsonyabb vízszint a kutakban, vagy éppen a teljes vízhiány, s a vízforrás meg a tűz közti nagy távolság.

Ezeket a nehézségeket csak növeli, hogy szállítóeszköz hiányában sokszor nem vitetik ki a kárhelyre a kismotorokat. Sok szakértelem szükséges kezelésükhöz és karbantartásukhoz, ugyanakkor kevés javítógyártó akad, és ezek is alkatrészhiánnyal küszködnek. Gondot okoz az is, hogy legtöbbször nem pótolhatják tartalék kismotorral a hibás fecskendőket.

A tűzjelzés is gyakran körülményes a községekben. A harangnak és a hangosbemondónak azonos hibái vannak. Aligha képzelhető, hogy valaki tűz esetén először a templomhoz vagy a tanácsházához ohan. Sokkal valószínűbb, hogy tűzi lármát csap, s ez legtöbbször eredményes. Ez esetben azonban az említett két lehetőség csak segítségképpen jöhet számításba. Nagyobb, nár-már városias községekben még ennek s aligha.

**ÉRDEMES LENNE** ezzel kapcsolatban igyelembe vennünk az elektromos kürt — korántsem új találmány! — alkalmazhatóságát. Hangfrekvenciája olyan, hogy jelzése a legsűrűbb ködön vagy a zárt ablakon is áthatol. Egyszerű berendezéssel önűködővé tehető, tehát csak be kell kapcsolni. Bizonyos körülmények között a lötréméküli riasztó is jó megoldás lehet. Isterjedésének azonban még vannak akadályai.

De nézzük tovább! Az is felvetődik, vajon nem kellene korszerűsíteni az öntéscsöntök technikai készültségének jelenlegi alapelveit? Meglátásom szerint feltétlenül. Mivel a legjobb megoldás, a teljes izmúvesítés legalább 25 évet várhat maára, a legkorszerűbb technika más víványait kellene hasznosítanunk.

Ma már ugyanis nem a kötött sugarak száma, hanem az oltóanyagának a tűzfelületen való elosztása és antitermikus hatása határozza meg az oltás sikerét. S ha igyelembe vesszük, hogy községi viszonyban rendszerint nincsenek túlságosan

oldatlanságára vonatkozó sommás ítéletével és néhány más megállapításával sem, mégis örömmel közöljük a cikket, mert fontos problémáival, a községek mentő tűzrendészetével foglalkozik és ennek jelenlegi helyzetéről, de még inkább távlati fejlődésének irányáról valóban szükséges és érdemes vitatkoznunk.

Szerkesztőség

bonyolult esetek, az oltási eljárások eléggé egyszerűsíthetők. Az egyszerűsítést egyben korszerűsítésnek tekinthetjük.

Általában milyen esetekkel találkozhatunk? Nagy mennyiségű — koncentráltan elhelyezett — gyűlékony anyag a tsz-ekben található. Ilyen helyeken természetesen manapság is a tűzcaphálózat kiépítése a legcélszerűbb, hiszen költségei, üzemi célra történő felhasználhatóságának következtében, gyorsan megtérülnek.

Igaz viszont, hogy a vízmű létesítése, a termelői beruházások során, különféle okokból, háttérbe szokott kerülni. Ilyen körülmények között milyen eszközökkel védekezhetnek a tsz-ek?

**LEGKÉZENFEK VÖBB** az elektromos búvárszivattyú, amelynek ma már valószínű családját ismerjük. Nagy előnye, hogy bármely mélységből működtethetik, továbbá csak nyomóoldali hibája lehet és ez szabad szemmel is gyorsan észrevehető. Üzemi hibáival, nehéz indításával alig találkozhatunk.

Mint hogy a vízforrások helye állandó, a működtetéshez szükséges energia biztosítása, a vezeték szerelése és a munkaheiy világítása véglegesen megoldható. Esetenként megválaszthatjuk a vízforrás távolságának megfelelő szivattyúméretet. A berendezés gazdasági célokra is igénybe vehető, tehát itt is lehetőség adódik a költség megtérülésére, úgyhogy a beszerzést joggal szorgalmazhatnánk a tsz-ekben.

A lángálló ponyva a legegyszerűbb, de igen hatásos eszköze a szérűtüzek oltásának. Érdekes, hogy az utóbbi időkben mintha teljesen elfeledkezni róla, pedig ma már olcsóbban előállítható a közönséges ponyvánál. Igen előnyös tulajdonsága, hogy nemcsak a sugárzó hő és a rőptű ellen véd, hanem az égés késleltetésében is szerepet játszhat, ami főként hasznos lehet az állatok kimentése-

kor. Berlinben — egyelőre üzemi, főleg életvédelmi célokra — már gyártják az ún. „tűzoltó-leplet”.

A községek belterületén főleg kisebb csür-, lakás-, tető-, fődém- és hűsfüstölőtűzre számíthatunk leggyakrabban. Vajon ezekben az esetekben is ragaszkodnunk kell hagyományos oltóanyagunkhoz? Határozottan állíthatom: egyáltalán nem! Külföldi példákra is hivatkozhatok. Angliában „Marronite” néven olyan két-féle port gyártanak, amely vízzel keverve pasztaszerű habot ad, és nemcsak tűzet képes oltani, hanem a fémek hővezetését is gátolja. Hegesztéskor hővédő anyagként is felhasználják.

**AZ ÚJ, NAGY TERFOGATÚ HAB-ANYAGOK** is alkalmasak lehetnek ilyen tüzek oltására. Targoncával viszonylag könnyen a kárhelyre szállíthatók. Sűrített levegő is lehet a hajtóanyag; a palack feltöltése is egyszerű, a töltetek a helyszínen cserélhetők.

De akár melyik más nagyhatású oltóanyagot is nézzük, egyszerű berendezéssel, meglévő forrásból, s könnyen szállítható módon a tűzre juttathatjuk őket. Érdemes lenne tehát ezen a területen is alaposabb kutatómunkát végeznünk. Végére is a kismotorok, gépjárművek alkalmazhatósági köre az ismert nehézségek miatt távolról sem korlátlan, s nem nyújtanak valamiféle abszolút védelmet a községeknek.

Mellesleg, de korántsem mellékesen, célszerű lenne figyelembe vennünk, hogy megfelelő, komplett felszerelés nélkül helytelen kiadni a fecskendőket. Targonca, valamint szívó- és nyomóoldali, ún. alapfelszerelés nélkül csak a javításban levőt helyettesítő kismotor kerülhetne ki.

**E NÉHÁNY GONDOLAT** távolról sem meríti ki a gazdaság témát, s csupán a szerintem lehetséges távlati megoldást körvonalazza. Kétségtől csakis elmélyült kutatómunkával dönthető el, hogy az elkövetkező 20—25 esztendőben milyen oltóanyagokkal és felszerelésekkel kell növelnünk a községek mentő tűzrendészeti ütképességét.

Csapó András  
tű. örgy., okl. gépészmérnök

A szekszárdi parancsnokság beosztottai kutató építettek a laktanyaudvaron, úgyhogy itt is élethűen gyakorlatozhatnak a kismotorfecskendőkkel, és a vizespróbát is helyben elvégezhetik



# A RAJZISMERET jelentősége a szakértői tevékenységben

## Összhang és együttműködés

A népgazdaság és a tűzrendészet érdekei szorosan összefüggnek egymással. Harmonikus egységük azonban nem valósulhat meg automatikusan, hanem csupán a tervezők, beruházók és kivitelezők, valamint a tűzrendészeti hatóságok alkotó együttműködése teremtheti meg a kívánt összhangot.

Az a tény, hogy minden fontos létesítmény felépítéséhez, illetve átalakításához hatóságaink szakvéleménye szükséges, rendkívül magas követelményeket támaszt valamennyiünkkel szemben.

A helykijelöléstől az üzembehelyezési eljárásig számtalan ten-nivalója akad a tűzoltóságnak. Új építési anyagok, épületszerke-zetek, tűzveszélyes gépek, készülékek, berendezések stb. is csak akkor kerülhetnek forgalomba, ha hatóságaink erre szakvéleményt adnak.

Mind ez rendkívül megfeszítő, ám igen bonyolult feladat. A tűzrendészeti előírások rugalmas, de hatékony érvényesítése csak akkor lehetséges, ha képesek vagyunk az adott objektumok ren-deltetésének sokoldalú tanulmányozására.

Bár ez alapos műszaki rajzismeret nélkül egyszerűen elképzel-hetetlen, mégis azt tapasztaljuk, hogy hatósági munkakörben dol-gozó elvtársaink némelyike még korántsem szerzett ebben elege-dő jártasságot.

Nincs kellő műszaki képzettségük a benyújtott tervrajzok el-bírálására, és ez a hiba rendszerint „visszalö”. Egyrészt olyan formában, hogy magasabb szinten ismételt foglalkozni kell az ügyvel, ami a tervezők gyors munkáját is hátráltatja, másrészt pedig — s ez a rosszabbik eset — a felületesen átnézett tervrajzok miatt, a kivitelezés során indokolatlanul veszélyes körülmények adódhatnak.

A lemaradás annak is tulajdonítható, hogy a korábbi tiszt-képző tanfolyamok és iskolák tematikájában nem foglalkoztunk

Az a bizonyos helyszínrajz, amelyből semmi sem derül ki

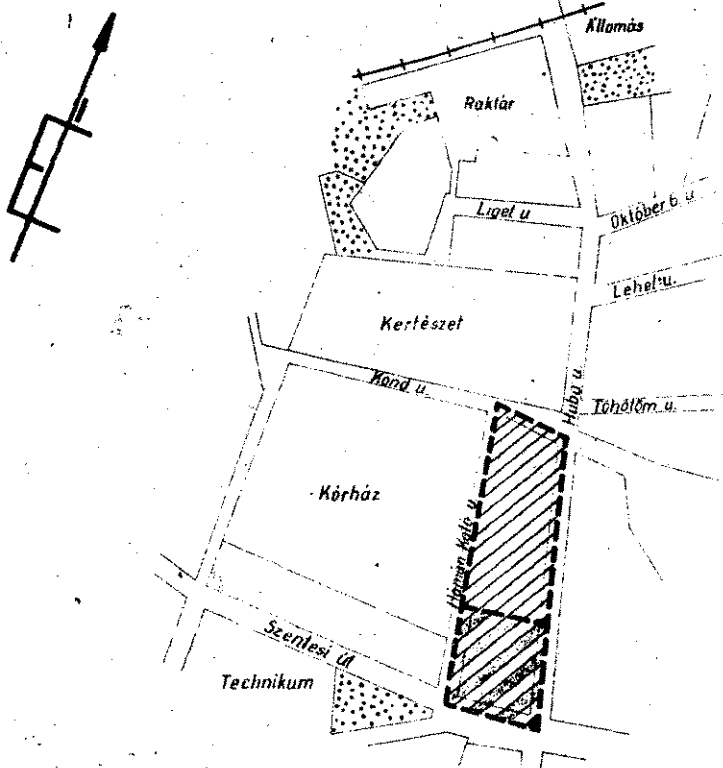

jelentőségének megnevelően a kapcsolatos kérdésekre, és a tovább-képzés során sem fordítottunk elegendő gondot a rajzismeret fej-lesztésére.

A hiányos rajzismeret magától értőden szakszerűtlen és fel-létes előírásokat eredményez, és kárt okozhatunk veve népgazdasá-gunknak. De az sem mellékes, hogy hatóságaink tekintélyét is le-járatjuk ezzel.

Hallaszthatatlanul sürgős feladatunk tehát, hogy pótoljuk a elmaradásunkat, mert ennek hiányában aligha elégtíthetjük ki velünk szemben támasztott egyre bonyolultabb igényeket.

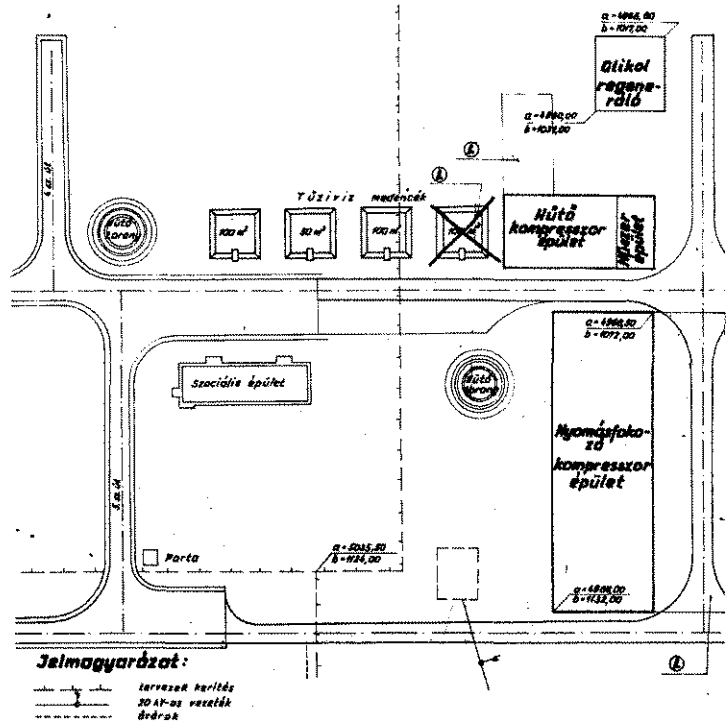

Igy aztán nehéz lenne eldönteni, hogy az eredeti tervet hagyták jóvá? Az ábrán I-el jelölt részeket ceruzával módosították

## Több helyen már felismerték!

Több megyében már felismerték a rajzismeret fejlesztésén-jelentőségét. A parancsnok elvtársak a helyi tervezőirodák vaj a tanácsi építési osztályok segítségét kérték, és e szervek mérn-kei készségesen vállalkoztak ilyen témájú előadások megtartásá-r. A szorgalmas tanulásnak meg is lett az eredménye, de a kezd-ményezés csak részben oldotta meg a problémákat, hiszen csu-akkor tehetünk szent alapos rajzismeretre, ha önműveléssel gazdagítjuk tudásunkat.

A cikk második részében kívánok majd foglalkozni azzal-hogy milyen forrásmunkákat használhatunk fel erre. Ez alkalor-mal, a teljesség igénye nélkül, néhány gyakorlati példával szer-ném bizonyítani és kiegészíteni az eddig elmondottakat. Fől-azéért, mert a rajzok készítőitől is több segítséget kérünk munká-gyors és szakszerű elvégzéséhez.

Az első ábrán látható tervdokumentációhoz csatolt helyszí-rajzot bizonyára nyugodt lelkiismerettel nyújtották be az egy-tűzrendészeti hatósághoz, holott, ahogy mondani szokás „csak-tonka véres”, és ezen még a legalaposabb rajzismeret sem segíth-

Nem tüntették fel rajta a létesítendő objektum környezetéb-levő épületeket, a szükséges méretvonalakat és méretjegyeket- amiből a tervezett épület főbb méretei tudhatnánk meg, és a kö-nyező létesítményektől való távolságot is hatóságaink képzelőt-hetségére bízták.

A helyszínrajz méretaránya különben sem alkalmas ezen n-külözhetően adatok feltüntetésére. Hiába keressük rajta a réte-vonalakat és a tengerszinttől számított magasságot, az épület-bejáratait, továbbá az emeletek számát, valamint az új létes-mény és szomszédai párnymagasságának szöveges feltüntetés-márpedig az említett adatok hiányában a tűztávolságok megadá-s a terepviszonyok és a környezet értékelése teljességgel lehetetk-

Az ilyen kirívó eset szerencsére ritka, de az már korántse-hogy az említett fontos adatok egyike-másika hiányzik a rajz-hatóságaink némelyike viszont mégis megadja a szakvéleményt.



# Érdekes ÜLDÉMÉNY

ett nemrégiben szerkesztőségünk címére: A "Földi tűzvédelem", amely a megyei tűzrendelkezési bizottság tájékoztatója, és első ízben szeptember hónapban jelent meg, méghozzá tízezer példányban.

Az első oldalas kiadvány nem akar többet mondani, mint amennyi ilyen terjedelemben az el is mondható, s úgy gondoljuk, szívesen fogadják majd a falvakban, üzemekben és iskolákban, hiszen a kis cikkek igen tartalmasok.

A "Földi tűzvédelem" című kiadványról írtunk már az Égő címmel. Az első oldalas kiadvány nem akar többet mondani, mint amennyi ilyen terjedelemben az el is mondható, s úgy gondoljuk, szívesen fogadják majd a falvakban, üzemekben és iskolákban, hiszen a kis cikkek igen tartalmasok.

Az első oldalas kiadványról írtunk már az Égő címmel. Az első oldalas kiadvány nem akar többet mondani, mint amennyi ilyen terjedelemben az el is mondható, s úgy gondoljuk, szívesen fogadják majd a falvakban, üzemekben és iskolákban, hiszen a kis cikkek igen tartalmasok.

Az első oldalas kiadványról írtunk már az Égő címmel. Az első oldalas kiadvány nem akar többet mondani, mint amennyi ilyen terjedelemben az el is mondható, s úgy gondoljuk, szívesen fogadják majd a falvakban, üzemekben és iskolákban, hiszen a kis cikkek igen tartalmasok.

Az első oldalas kiadványról írtunk már az Égő címmel. Az első oldalas kiadvány nem akar többet mondani, mint amennyi ilyen terjedelemben az el is mondható, s úgy gondoljuk, szívesen fogadják majd a falvakban, üzemekben és iskolákban, hiszen a kis cikkek igen tartalmasok.

Az első oldalas kiadványról írtunk már az Égő címmel. Az első oldalas kiadvány nem akar többet mondani, mint amennyi ilyen terjedelemben az el is mondható, s úgy gondoljuk, szívesen fogadják majd a falvakban, üzemekben és iskolákban, hiszen a kis cikkek igen tartalmasok.

Az első oldalas kiadványról írtunk már az Égő címmel. Az első oldalas kiadvány nem akar többet mondani, mint amennyi ilyen terjedelemben az el is mondható, s úgy gondoljuk, szívesen fogadják majd a falvakban, üzemekben és iskolákban, hiszen a kis cikkek igen tartalmasok.

Az első oldalas kiadványról írtunk már az Égő címmel. Az első oldalas kiadvány nem akar többet mondani, mint amennyi ilyen terjedelemben az el is mondható, s úgy gondoljuk, szívesen fogadják majd a falvakban, üzemekben és iskolákban, hiszen a kis cikkek igen tartalmasok.

Az első oldalas kiadványról írtunk már az Égő címmel. Az első oldalas kiadvány nem akar többet mondani, mint amennyi ilyen terjedelemben az el is mondható, s úgy gondoljuk, szívesen fogadják majd a falvakban, üzemekben és iskolákban, hiszen a kis cikkek igen tartalmasok.

Az első oldalas kiadványról írtunk már az Égő címmel. Az első oldalas kiadvány nem akar többet mondani, mint amennyi ilyen terjedelemben az el is mondható, s úgy gondoljuk, szívesen fogadják majd a falvakban, üzemekben és iskolákban, hiszen a kis cikkek igen tartalmasok.

## Hőseink

A tűzoltók hősi cselekedeteiről írtunk már többször is. A tűzoltók hősi cselekedeteiről írtunk már többször is. A tűzoltók hősi cselekedeteiről írtunk már többször is. A tűzoltók hősi cselekedeteiről írtunk már többször is.

## Tűzoltó rajtasok

A tűzoltók hősi cselekedeteiről írtunk már többször is. A tűzoltók hősi cselekedeteiről írtunk már többször is. A tűzoltók hősi cselekedeteiről írtunk már többször is. A tűzoltók hősi cselekedeteiről írtunk már többször is.

## Vércsövekben láttuk

A tűzoltók hősi cselekedeteiről írtunk már többször is. A tűzoltók hősi cselekedeteiről írtunk már többször is. A tűzoltók hősi cselekedeteiről írtunk már többször is. A tűzoltók hősi cselekedeteiről írtunk már többször is.

# LAKÓHÁZAINK TŰZVÉDELME

Ügyes kivitel teszi hatásosabbá a gazdag tartalmat

Mester Lajos tudányhatású, s Micsik Imre nagy- oroszai tsz-elnökök viszont nem valami szívesen olvassák majd, hogy több íársukkal együtt „kiszerveztették” őket, mivel szabálysértést követtek el, de ez őket is s talán másokat is visszatart hasonló cselekmények elkövetésétől.

AZ ANYAG MEGÍRÁSAÉRT ÉS ÖSSZEÁLLÍTÁSAÉRT feltétlenül dicséret illeti a megyei parancsnokság kollektíváját. Nem tartjuk szerencsésnek azonban, hogy egy ágyban dohányzó fiatal nő fényképe alá ezt írják: „Ágyban, heverőn dohányzás alkalmával fordítsunk különös gondot arra, hogy a hamu, cigarettavég ne hulljon az ágyneműre, s a cigaretta hamutartóban

való eloltása megtörténjen.” Ha már foglalkozunk ezzel, inkább azt propagáljuk, hogy egyáltalán ne dohányozzunk az ágyban!

A CIKKEK ITT-OTT MAGYAROSABBAK IS lehetnének, de a következő alkalommal könnyen segíthetnek ezen. S végül, ám korántsem utolsósorban, meg kell említenünk az Állami Biztosító megyei igazgatósága, valamint a megyei nyomda készsége segítségét, továbbá Kinka Lászlóét, aki a sikerült felvételeket készítette. Kerekes Lenke, ötletes és ízeléses grafikái is nagyban hozzájárultak a sikerhez. Reméljük, teljesül a nőgrádiak kívánsága, és az első számot sok újabb követi majd...

gyakori eset az is, amikor a tervezők utólagos javításokat tesznek a szakvéleményezésre benyújtott fénymásolt rajzokon. Már az ilyeneken, jóváhagyás után, könnyűszemmel tovább változtatnak, és ha nem utasítják vissza a rajzot, akkor megnehet, hogy a kivételzés során hatósági jóváhagyással teremt: tűzrendszetileg merőben szabálytalan körülményeket. Ilyen- zután bajos kideríteni, hogy eredetileg csak a szabályos lé- ist hagyták-e jóvá!

Az ilyen terveket mindenkor küldjük vissza a feladónak, és en hívjuk fel a figyelmét arra, hogy miért döntöttünk így.

## Legtöbbször nem ilyen nyilvánvaló...

Az ilyen terveket mindenkor küldjük vissza a feladónak, és en hívjuk fel a figyelmét arra, hogy miért döntöttünk így.

Az ilyen terveket mindenkor küldjük vissza a feladónak, és en hívjuk fel a figyelmét arra, hogy miért döntöttünk így.

Az ilyen terveket mindenkor küldjük vissza a feladónak, és en hívjuk fel a figyelmét arra, hogy miért döntöttünk így.

**HELYSZINRAJZ**  
M=1:1000

A tervezett épületek Batti feletti magassága: 20,00 + 11,20 B.F.  
A földszinti padlószint magassága + 1,45 m.  
Főpárkány-magassága a 1,00 feletti 11,02 m.

1	16,40	5	14,70
2	16,60	6	8,40
3	16,20	7	12,80
4	17,00	8	16,00
		9	14,20

Ha minden helyszínrajz ilyen lenne...

(Folytatjuk.)

**Úgy gondolom,** hogy aki a Magyar Tűzoltó júniusi számában alaposan tanulmányozta Jászberényi Ferenc szds. cikkét és emellett az Agrotársulat által kiadott „A korszerű ventilátoros kazalszárazítás” című ismertetőt is elolvasta, az feltétlenül biztonságosan megszervezhette a szellőztetési szénakészítést. Mégis szükségesnek tartom, hogy néhány gondolatot hozzáfűzzek a cikkhez.

Az állami gazdaságok jelenleg kétféle típusú ventilátort használnak: a VJD 100 000 m<sup>3</sup>/ó és az AVSZ-140-es 65 000 m<sup>3</sup>/ó teljesítményű. Tolna megyében az előbbiből 27 db, az utóbbiból pedig 22 db működik. A tűzrendészeti kézikönyv a 100 000 léghőméter/ó teljesítményű ventilátor használatára esetén 26 m hosszú, 8 m széles és 10 m magas kazalt határozta meg legnagyobb méretnek, míg a 65 000 léghőméter/ó 20 m hosszú, 7 m széles és 10 m magasságot ír elő.

A szellőztetési szénaszárazítás főbb szabályait a szerző 15 pontban foglalta össze. Ezek közül műszaki szempontból a 15. pont különösen fontos. Szeretném nyomatékosan felhívni rá a figyelmet. Szó szerint a következőképpen hangzik: „A ventilátor fordulatszámát ellenőrizni kell. Ha nincs meg az előírt fordulatszám, a ventilátor nem szárít megfelelően”.

Ismeretes, hogy különösen a korábbi 100 000 m<sup>3</sup>-es teljesítményű ventilátorokat Mib robbanómotorral hajtották meg, mivel a telephelyek némelyikében nem állt rendelkezésre villanyenergia. A Mib motorok időközben lekerültek a ventilátorokról és ma már villanymotorokkal üzemeltetik őket. Az ékszíjtárcsa cserék következtében előfordultak olyan hibák, hogy a ventilátorok fordulatszáma nem volt kielégítő, mert hol 1440 n/perc, hol pedig 2880 n/perc fordulatszámú villanymotorokkal építették össze őket, viszont az n=2880 n/perc fordulatszámú villanymotorok nem váltak be, mert állami gazdaságban nem készíthettek 1:4 áttételű ékszíjtárcsát a ventilátor tengelyére.

Többször baj van a ventilátor fordulatszámával és ráadásul nem is mindenütt fordítanak gondot erre. Az ékszíjak sem egyformán nyúlnak meg, jóllehet — ezáltal — az erőátvitel és természetesen a ventilátor teljesítménye is csökken.

Jó, ha figyelembe vesszük, hogy a szűrőmester nem műszaki dolgozó és csak azt tudja megállapítani, hogy a ventilátor forog vagy sem. Ezért időnként feltétlenül szükséges szakemberrel megvizsgáltatni az üzemben lévő szárítóberendezéseket, mert ki is javíthatja az esetleges hibákat.

**A szerző mondanivalójához** véleményem szerint nem kell kommentár. Csupán gyakorlati tapasztalattal kívánom kiegészíteni írását. Sajnos, alaposan foglalkoznom kellett a témával, ugyanis 1964-ben tűzünk keletkezett az Alsópéti Al-

lami Gazdaságban. Tavasszal a lucernabetakarítás előtt igazgatóságunk megyei bemutatót rendezett a helyes kazalozás érdekében. A technológiai folyamatot ismertettük, de a hűvös időjárás miatt nem sikerült úgy a program, ahogy terveztük, mivel az előfennyasztás nem volt megfelelő a kazalrakáshoz. A lucerna víztartalma ugyanis meghaladta az engedélyezett 35—45%-ot. Gazdasági szempontból nem ajánlatos behordani 45%-nál nagyobb víztartalmú szálas anyagot. Ha a kedvezőtlen időjárás miatt esőzéstől, károsodástól kívánjuk megmenteni a takarmányt, több türelemmel kell végezni a szárítási munkát. Erre mérési példákat is említhetünk. 40%-os víztartalmú szénát veszünk alapul, s ezt egyenlőnek tekintjük 1,0 értékkel, 60%-os víztartalom esetén a tényező 3-nak, míg a 70%-osénál pedig 5-nek felel meg. A szárítás időtartama ennek következtében 3-szorosára, 5-szörösére emelkedik, ami a következő behordási munkák idejét felboríthatja.

Abból származik a legtöbb hiba, hogy elsietik a szárítási munkákat. Az első rétegnek 45%-os víztartalomról 16%-os nedvességtartalomra való szellőztetési szárítása igen fontos művelet, mondhatnánk ettől függ a kazalban levő szálatakmány minősége.

**Az első réteg** rakása után csak akkor tehetünk újabb réteget a hideglevegős szárítóberendezésre, ha annak nedvességtartalma a 20% alá süllyed. Mindenki előtt ismert, hogy a párolgási hő nemcsak a befűtött levegő szolgáltatja, hanem a szárítando zöldtakarmányban olyan biológiai és kémiai folyamat zajlik le, ami hőfejlődéssel jár. Bemelegedett kazal szellőztetések a kiáramló levegő hőmérséklete magasabb lehet a befűtött levegő hőmérsékleténél. Ez esetben a szénában erjedés, égés következik be, ami értékvesztést és tápanyagfelhasználódást okoz.

A belső hő keletkezése miatt, amelyben az alsó réteget nem szárítják szellőztetéssel a kívánt %-os nedvességtartalomra, a felmelegedő szénarétegben károsodás éri a következő rétegű zöldtakarmány mennyiségét. A bevezetett levegő felmelegszik, csökken a relatív nedvességtartalma, abszolút víztartalma azonban megnő. A rétegen továbbhaladva a széna felsőbb, hidegebb rétegében lehül a szárítólevegő, és ekkor víz csapódik ki a szénából, úgynevezett kondenzációs réteg keletkezik. A helytelenül szellőztetett szálatakmány rétegre ráakadott újabb réteggel az utóbbi zöldtakarmányból nem vonunk el vizet a hideglevegős szárítással, sőt növeljük a nedvességtartalmát. Ez ún. „fehérpenész” képződéseket okozhat a kazalban, vagy a hőfejlődés miatt szénabarumulást, vagyis „karmelizálódást”.

A hőmérsékletet hőmérővel, de inkább vaspálcákkal ellenőrzik. Egy db vaspálcát nagyon nehezen lehet 1,5—2 méter mélyre beszúrni a kazalba. E módszer eléggé mitív. Ráadásul akinek kergesebb a nyere, különben is nehezebb érzélni a vaspálcák felmelegedését, nem beszélve arról, hogy ha a hőmérséklet 35 °C emelkedik, akkor a ventilátort meg kell indítani. A kazal szélessége 7—8 m a két oldalon beszűrt vaspálcá v. csupán 3—3,5 m mélyen hatol be. Ha ellenőrizhetjük a kazal —, tehát a pálcával el nem érhető 4—5 m mélyben levő hőmérsékletet?

**Mi úgy oldottuk meg,** hogy kissé kevéssé az egyik 26x8x10 m-es kazal oldalánként 2—2 db 1"-os csövet tettünk kazal szélétől számítva oldalanként mélységbe nyúlnak be a csövek és a lüktől 1,5—1,7 m-től kezdve ritkán lyezett furatokkal láttuk el (perforáltak). A kiálló csúcsonkot fadugóztuk, furatába behelyeztük a hőmérőt, majd elzártuk a furat végét. A ventilátor által szállított levegő átjárja a percsöveket, a vascső átveszi a környező hőmérsékletet. Ezzel a módszerrel az szelelvényben méterenként ellenőrizhetjük a kazal hőmérsékletét. A ventilátor üzemeltetésekor a fadugó eltávolítása után a csövekből enyhén, 1—1,5 m mp sebességgel áramlik ki.

A tapasztalatokból kiindulva jövő évben a kazalban oldalanként 8 db 3 m-es percső beépítését tervezzük. Ezek két sorba elhelyezve megközelítőleg 5 m távolságra egymástól. Az alsó sort 1,5 m magasságban helyezük el a kazal szélétől, az üledékes levegő felszívásával 3—3,5 m magasságban építjük be a második sort. Ily módon a kazal felületén a csöveket számozva, pontos hőmérsékletméréseket végezhetünk.

Véleményem szerint az anyagok egy 10—12 vagonos lucernaszéna esetében — 1 db cső kb 6—6,5 kg és ára 60—70 Ft — megéri a befektetést. A kazal hőmérsékletét így sokkal jobban mérhetjük, mint a hagyományos vaspálcával, emellett a hőfejlődést előidéző helyét is könnyebben meghatározhatjuk. Ha pl az ellenőrző vascsőben a kazal szélétől 3 m-re megállapítjuk a 35 °C hőmérsékletet, a szűrőmester beindítja a ventilátort és ellenőrző mérések kezdődnek. Így eredménytelen szellőztetés még időben intézkedhetünk a kazalról, amivel elkerülhetik az öngyulladás veszélyét.

Remélem, hogy az említettekkel együtt hasznosan kiegészítenem Jászberényi Ferenc tanulmányát.

Sonntág Ferenc  
tűzrendészeti előadó  
Tolna megyei Állami Gazdaság  
Igazgatósága  
Szekszárd

# Az olajtűzelésű berendezések tűzrendészeti kérdései

## III.

nél a berendezésnél villanymotorral meghajtott tárcsa szórja a köré szerelt perforált lemezre az olajszivattyúval odátöltött olajat, ahol az elpárolog és a ventilátorral szállított zóvel keveredve továbbjut az égőtérbe, és elég. A párolgás-szükséges hőt a láng visszasugárzása biztosítja. Ennél a nál a teljesítményszabályozást a villanymotor fordulatszámával, s ezzel a szállított olaj- és levegőmennyiség szabályozásá-  
 elvégezni.

A párolgató rendszerű égők csak az egészen könnyű, ma-  
 c nélkül elpárologtatható, alacsony lobbanáspontú, kokszo-  
 ra nem hajlamos olajok eltűzelésére alkalmasak. Ezeket a  
 eleket a „C” tűzveszélyességi osztályba tartozó TH—5/20  
 ún. háztartási tüzelőolaj elégíti ki.

## A gázosító égők

elgázosító rendszerű olajégőket más néven olajgázégőknek  
 vezik, mivel a lángjuk gázlángszerű.  
 iél a rendszernél ugyanis előporlasztás előzi meg az elpá-  
 st, és ennek következtében az égő szájából nagyjából  
 csak éghető, vagy már elégett gázok jutnak a tüztérbe, és  
 a gázlánghoz hasonlóan égnek el a tökéletes gázosodás  
 tényeként.

gázosító égők elvi elrendezési rajza a 7. sz. ábrán látható.  
 rlasztóból (7.) kilépő finom szemcsére bontott olajrészc-  
 s-

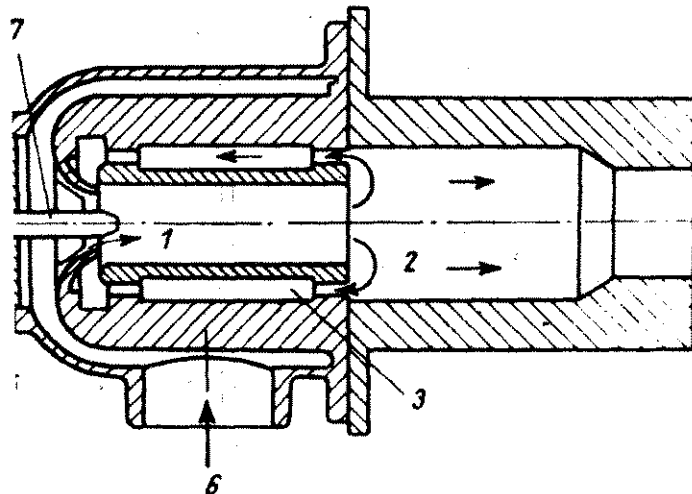

7. ábra

z elgázosító kamrába (1.) jutnak, és itt összekeverednek  
 éshez szükséges levegővel (6.), továbbá a füstgáz vissza-  
 n (3.) visszaáramló forró gázzal, ami biztosítja az apró  
 skék tökéletes gázosodását. A tökéletesen gázosodott olaj  
 egőkeverék innen az égőkamrába (2.) jut, és itt elég.  
 égőkamra végén levő szűk keresztmetszet olyan túlnyomást  
 ehetővé az égőkamrában, melynek hatására a forró gá-  
 isszaáramlanak az elgázosító kamrába.

ázosító rendszerű égők hazánkban is elterjedt, egyik tí-  
 iz Intherma-égő (8. sz. ábra). Ennél a típusnál 1,5—2,5 att.  
 ssal porlasztják az olajat. Az olaj az (1.) vezetéken jut a  
 erbe. A (2.) vezetéken érkező porlasztólevégő vagy gőz,  
 t a porlasztóba jutna, az égőkamra végén levő gyűrűalakú  
 ben kb. 600 C°-ra melegszik fel. Az olaj részben a forró  
 tó közeg, részben az égőtérben levő láng visszasugárzásá-  
 atására tökéletesen elgázosodik és a nyíláson (3.) belépő  
 evégővel keveredve elég az égőkamrában. E típus jellem-  
 ogy egészen kis légfeszültségű tényezővel tipikus gázlángsze-  
 ést tesz lehetővé. Intherma égővel az FM—60/130 és  
 130 fűtőolajok éghetők el tökéletesen.

azánkban alkalmazott másik gázosító égőjű berendezés a  
 rédi-féle égő. (Elvi elrendezését a 9. sz. ábra mutatja.) Ez  
 szer három részre bontva juttatja az elgázosított olajhoz  
 shez szükséges levegőmennyiséget. A jobb keveredés cél-  
 i ciklon égőkhoz hasonlóan, tangenciális irányban vezetik  
 gőt az egyes szerkezeti részekhez. 1. a primer; 2. a sze-

kunder; 3. a tercier levegő-bevezetés nyílása; 4. az olaj-beveze-  
 tés; 5. az elgázosodást elősegítő recirkulációs vezeték. A Perédi-  
 féle égő jellemzője, hogy kevésbé sugárzó gázlángszerű lángot  
 ad, s ezért elsősorban kohászati, kerámia ipari stb. kemencék-  
 nél alkalmazható előnyösen.

Az előző típusozhoz hasonlóan, a könnyű fűtő- és a tüzelőola-  
 jok elégetésére alkalmas.

Hazánkban mindezekig leginkább elterjedt ipari olajégő tí-  
 pusok az ún. porlasztásos rendszerű olajégők, melyek apró ré-  
 szecskékre porlasztva és levegővel keverve égetik el az olajat.

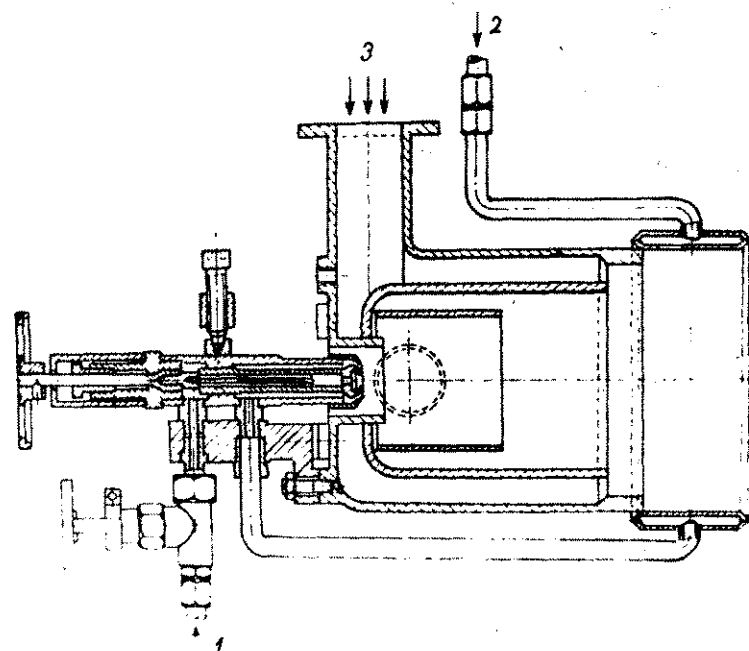

8. ábra

A porlasztásos elven működő égők három alcsoportba oszt-  
 hatók:

1. Nyomásporlasztásos
2. Levegő és gőzporlasztásos
3. Forgóserleges-égők

A nyomásporlasztásos égők jellemzője, hogy kizárólag az olaj-  
 szivattyu nyomásenergiájával végzik el az égéshez szükséges  
 porlasztást.

A porlasztáshoz szükséges nyomás, a porlasztó típusától füg-  
 gően, általában 10—40 att.

(Folytatjuk.)

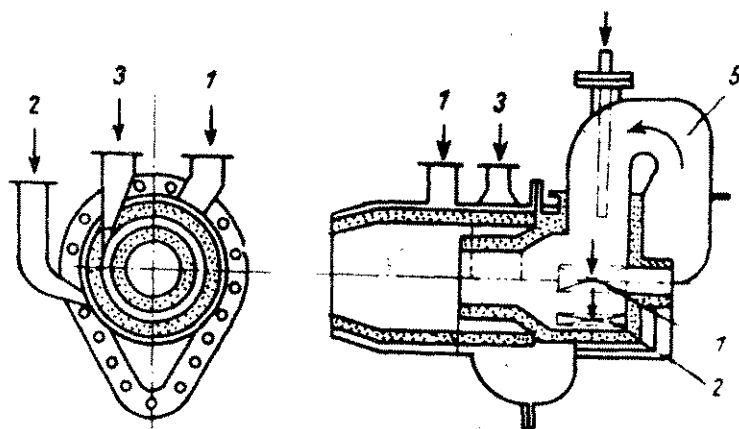

9. ábra



## Vizsgázott a rádióstanfolyam

Két héten át ök ostromolták kérdézőkördéselkkel az előadókat, és em hiába, mert a vizsgán valamennyien talpraesetten szerepeltek.

Szeptember 27 és október 9-e között harminchárom vidéki örsépaancsnok ismerkedett a stabil és mobil rádióberendezések kezelésének rtelyaival. Mindvégig igen fegyelmезetten, és szorgalmasan tanultak, gyakran még szabad idejükben is a készülékeknel foglalatostoktak és a isebb üzemzavarok elhárításának módját is elsajátították.

Elméleti ismeretekre kevés idő maradt, de nem is ez volt a lényeg, nem az, hogy a szükséges gyakorlati tudnivalókat majd beosztottaitik is megtanithassák. Persze sokan jó néhány szakkönyv címét is felgyezték, elvégre aki egyszer amúgy igazán belekóstol a rádiózás öröébe, az nemigen áll meg az ábecénél...

A vizsga előtti gyakorlaton már öndálló feladatokat hajtottak végre, intha csak vonulásokor vagy káreset alkalmával kellett volna — rádiós helyben — jorgalmazniuk a készülékekkel. Ez is, meg jól sikerült doi-



Ögervári Péter alldgy, a stabil állomások átkapcsolásának kérdéscélró vizsgázik. Lent: akik kitünően végeztek



itak is azt bizonyítják, hogy gondos gazdái lesznek az öty régóta készüldékeknek, és alárendetteiket is arra nevelik majd, hogy szeék új és igen fontos felszerelésüket.

Blága Sándor tí. alez., a BM TOP híradó alosztályának a vezetője zekkel a gondolatokkal búcsúzott az elvtársaktól, akik közül néhádn fecskendőjükön utaztak haza, és felhasználták az alkalmat, hogy izben is gyakorlrgassák új ismereteiket.

## AGYAR TŰZOLTÓ

magyar tűzoltóság folyólrata készíti a szerkesztő bizottság

Felelős szerkesztő:  
Beszteri Lajos  
tűzoltórnagy

Szerkesztőség:

V., Néphadsereg u. 9.  
Telefon: 313-700.

ja a BM Tűzrendészet Országos Parancsnoksága

lős kiadó: dr. Micskó Rudolf  
Terjeszti a Magyar Posta

93/2 — Zrínyi Nyomda, Budapest

F. v.: BpIgar I.

INDEX: 25 604

## SPORT

### A budapestiek győztek

Szeptember 29-én és 30-án a Dózsa Timár utcai pályáján rendeztek meg a tűzrendészet röplabda bajnokságának országos döntőjét.

A kétnapos küzdelemsorozatban Baranya, Békés, Heves és Veszprém megye, valamint Budapest legjobb röplabdásai mérkőztek a bajnoki címért. Kellemetlen, esős időben került sor az első mérkőzések lejátszására. Szerencsére hamarosan kisütött a nap, és a továbbiakban is kedvező maradt az időjárás.

A döntő számos meglepetést és végig színvonalas küzdelmet hozott. Már az első napon több érdekes eredmény született. Így például az eddigi bajnokságon kitűnően szerepelt és igen jó játékerőt képviselő Baranya megyeiek ezúttal nem tudták megismételni a tőlük már korábban megszokott jó játékot. Első mérkőzésüket ugyan 3:0 arányban megnyerték az újonc Heves megyeiek ellen, a lelkesen küzdő veszprémiek viszont ugyanilyen sáman legyőzték őket. Harmadik mérkőzésükön, a budapestiek ellen sem találtak magukra, kulcsemberek Dani, Kotka és Adrián fáradtan mozogtak. Nem értették meg egymást és ez alkalommal Adrián felelmetes leütései is elmaradtak, s így ugyancsak 3:0 arányú vereséget szenvedtek. Annál kellemesebb meglepetést okoztak az országos döntőn eddig váltakozó sikerrel szerepelt veszprémiek, akik az elmúlt évben regeteget fejlődtek. Csapatuk valamennyi tagja igen jó teljesítményt nyújtott.

Nemegyszer szinte lehetetlen labdákat adtak vissza. Minden mérkőzésüket játssza veszteség nélkül nyerték és az első nap után egyforma eredménnyel végeztek, mint a budapestiek. Játékosaik erőnléte igen jó volt és a második napon is folytatták sikeres szereplésüket.

A bajnokság sorsa a Budapest-Veszprém mérkőzésen dőlt el. A sokszoros bajnok Budapest csapata nem érezte meg Csaba kiválasztását, rutinos játékosainak ejtési és leütései ellen nem volt ellenszörük a veszprémieknek. A színvonalas és mindvégig izgalmas mérkőzés hosszú labda-menetel gyakran ragadtatták taorsra a nézőket. Végül is a veszprémi együttesnek meg kellett hajolnia a nagyobb tudás előtt, s mind három játszmában vereséget szenvedtek.

A bajnokság örvendetes eseméneve, hogy az előző évekhez képest sokat javult a színvonal, és a játékosok technikáia is. Ez alkalommal a leütésekre is bátrabban vállalkoztak. Ugyanakkor eléggé kevés új röplabdásai találkoztunk, és féltő, hogy baj lesz az utánpótlással.



Dani leütései sok pontot hoztak a baranyaiaknak. — Kaszás elegáns mozdulattal ejti át a labdát a hevesiek gyenge sánca mellett



A Heves és Békés megyeiek kellemes színlottot jelentettek. Jói játszottak, de még rutintalanok. Am, ha továbbra is így fejlődnek, hamarosan komolyabban számolhatunk velük a döntőben.

A kétnapos küzdelemsorozatban Mikita és Kaszás (Budapest), Császár és Gánes (Veszprém), valamint Dani és Kotka (Baranya) nyújtották a legjobb teljesítményt. A rendezők minden dícséretet megérdemelnek a döntő zökkenőmentes lebonyolításáért, és ez alkalommal a bírákra sem panaszkodhatunk. Valamennyi mérkőzést kitűnően vezették, és ítéleteik ellen egyszer sem reklamáltak.

A bajnokságot nyert és helyezést elért csapatok tagjainak Újvári András örgy., a BM TOP Szolgálati és Kiképzési Osztályának vezetője adta át a jutalmakat.

A Tűzrendészet 1965 évi országos röplabda bajnokságának végeredménye:

	Pont:	Játszma arány:
1. Budapest	8	12:0
2. Veszprém	6	9:3
3. Baranya	4	6:7
4. Heves	2	3:10
5. Békés	0	2:12

Újvári örnagy elvtárs átadja a második díjat a nagyon szépen szerepelt Veszprém megyeieknek, és a győztes budapestiek





A tűzoltóság fejlődését bemutató tablóval kezdődött a kiállítás



A magyarázó szöveg magnóról hal Kezelője Bihari elvtárs, a tűzrendbizottság elnöke

## Ötletes, hasznos kiállítás

**A** Csepeli Kőolajipari Vállalat Gépszírgyára október második felében jól sikerült tűzrendészeti kiállítást rendezett Kerepesi úti telepének kultúrtermében.

Az üzem tűzrendészeti bizottsága heteken át együtt fáradozott a XIV.—XVI. kerületi tűzrendészeti parancsnoksággal a kiállítás sikeréért, s Bihari Miklós főmérnök, a tűzrendészeti bizottság elnöke és Máté Antal tűzrendészeti előadó Mann Imre gyáregységvezetőtől is sok támogatást kaptak.

Az anyag tűzoltóságunk 20 éves fejlődéséből is ízelítőt adott, továbbá ötletesen mutatta be felszereléseinket, valamint a tüzeket és oltásukat, különös tekintettel az üzemben előfordulható káresetekre s megelőzésükre.



A tűzoltók sokrétű munkáját bemutató anyag is nagy érdeklődést keltett



Ismerkedés az önmentővel megálarokkal

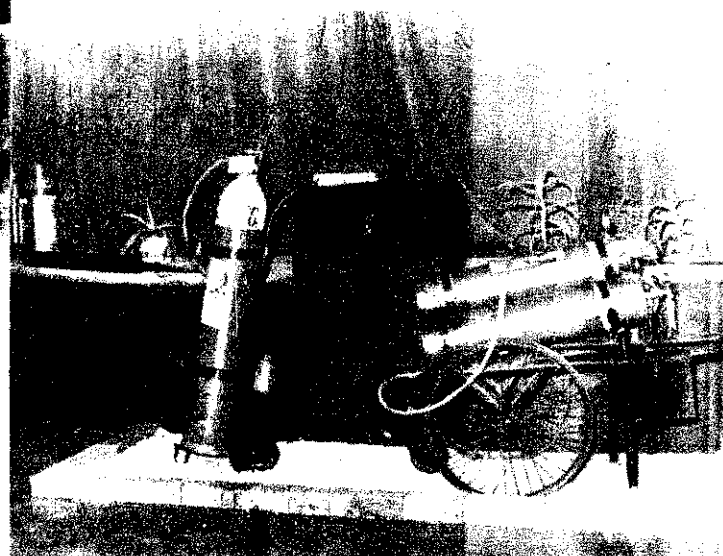

Az üzemben használatos kézioltókat és metszeteiket is bemutatták

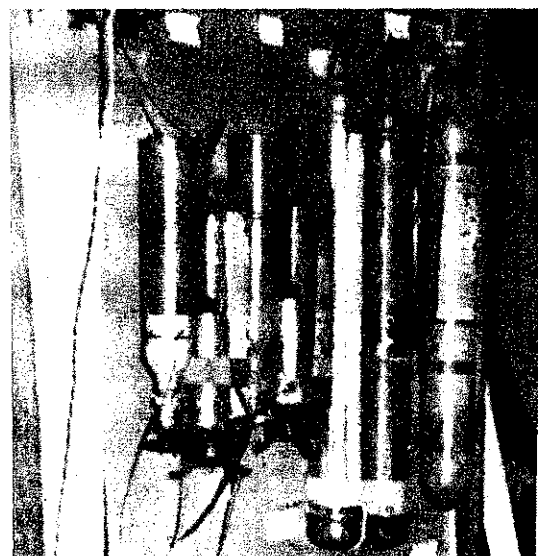

A tűzvédelmi hálózatot, a keletkezhető tüzeseteket és a megelőzésüket szemléltető anyag



Propagandafilmeket is vetítettek. A gépkezelő: Máté elvtárs, a gyár tűzrendészeti előadója





***Vonul a „roham”...***

(Képes beszámoló a 6. oldalon.)

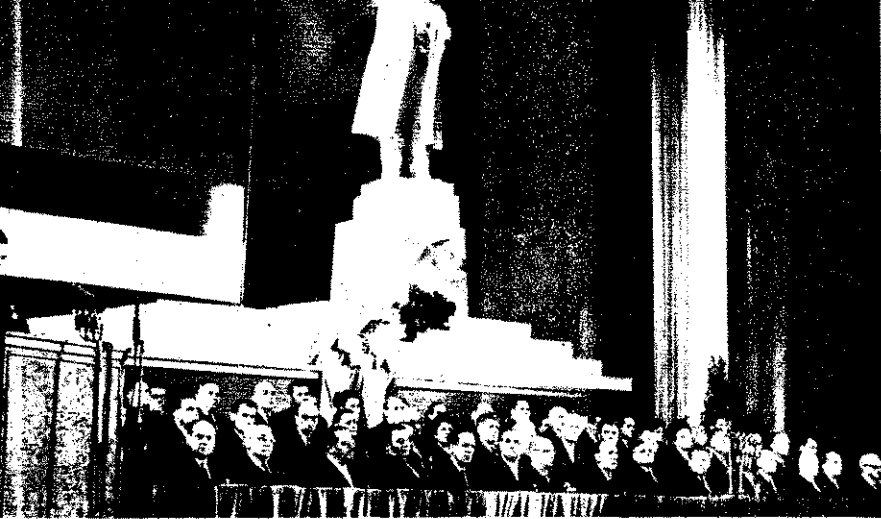

A Nagy Októberi Szocialista Forradalom 48. évfordulója alkalmából dísz-  
ünnepséget rendeztek az Erkel Színházban. Németh Károly, a budapesti párt-  
bizottság első titkára mondott beszédet



Lenin-renddel tüntették ki dr. Münnich Ferenc elvtársat. A  
tüntetést G. Gyenyiszov szovjet nagykövete adta át. Közép-  
Somogyi Miklós az MSZMP Politikai Bizottságának tagja



November 24-én a Visegrádi utca  
15. sz. házában ünnepélyesen meg-  
nyitották a KMP megalakulásának  
emlékmúzeumát

## Események KÉPEKBEN

November 4-én az Építészügyi Minisztéri-  
umhoz tartozó vállalatok számos tűzren-  
dészeti előadóját tüntették ki, illetve  
jutalmazták meg. A képen: dr. Micskó  
Rudolf t. vörgy, átadja a Tűzrendészeti  
Erem ezüst fokozatát Vajda Györgynének



November 7-én Mosonmagyaróváron a honvédség és a határőrség közös ünnepségén adták át a belüg-  
niszter elvtárs által adományozott kitüntetéseknek annak a három szovjet és tizenöt magyar katonának,  
kiemelkedően helytálltak a lengyári tüzesetnél.

Képünkön a három szovjet katona: V. Ny. Varivasenja fldgy., J. A. Vasziljevics őrm., és L. Ny. Mel-  
csenko barcos



November 9-én a bu-  
dapesti parancsnoksá-  
gon kitüntették, ille-  
ve megjutalmazták a  
Rugyantaárugyár  
tüzesete alkalmával  
különösen helytállt  
tűzoltókat.

A képeken: Pillók Já-  
nos t. alez. átadja  
A Haza Szolgálá-  
táért  
Érdemérem  
arany fokozatát Ber-  
mán Antal t. alez-  
nek, és az elismerés-  
ben részesült elvtár-  
sak.





# MEGTISZTELŐ FELADATOK

Írta: HORVÁTH KÁROLY t. alez.

**M**ezőgazdaságunk nagyüzemivé válásával mindinkább folyamatos a szövetkezeti tagság egész évi foglalkoztatása. Ebből is következik, hogy a tűzvédelem társadalmosítása és főleg a tüzesetek megelőzésére irányuló tevékenység, ugyancsak egész éven át tartó rendszeres és igen körültekintő munkát követel az önkéntesek ezreitől. Napjainkban különösen nem tekinthetjük időszakos feladatnak a szervezett védekezést. A községek és a mezőgazdaság tűzvédelmének első számú őrsel, az önkéntes tűzoltótestületek tagjai tehát csak akkor tudnak eleget tenni vállalt feladataiknak, ha nap mint nap végrehajtják ezeket, vagyis a megelőző munkát és készenléti szolgáltatukat állandósítják. Bár a téli hónapokban is számos olyan időszzerű tennivaló akad, mint a lakóházak ellenőrzése, a propaganda, a fűtés tűzrendészeti problémái, mégis ez az az időszak, amikor leginkább lehetőségük adódik elméleti felkészültségük szervezeti továbbfejlesztésére.

Amikor számba akarjuk venni a következő tennivalókat, nem felejthetjük el, hogy váratlan elemi csapások érték népgazdaságunkat. Ár- és belvízkárok, a fertőző állatmegbetegedések. Ez a körülmény az önkénteseknek is sok nehézséget okozott, úgy is mint dolgozóknak, s úgy is mint tűzoltóknak. Becsületükre vállik, hogy többségük hősiiesen helytállt ebben a sokfrontos harcban, és közben tevékenyen közreműködtek a kalászos termények tűzvédelmében, a keletkezett tüzek oltásában. Ugyanakkor a versenyeken is igen lelkesen szerepeltek. Ha mindezekben túl az őszi, összevont taktikai gyakorlatok többségének sikeres végrehajtását is figyelembe vesszük, akkor bátran állíthatjuk, reális alapja van annak, hogy számítnunk a további eredményes munkájukra.

Most, amikor előtérbe kerül a parancsnokok és a testületi tagság továbbképzése, feltétlenül arra kell törekednünk, hogy ez elméletileg és gyakorlatilag egyaránt továbbfejlessze felkészültségüket. A mezőgazdaságban alkalmazott mind több gép, és gépesített termelési folyamatok, az elektromosság és a tűzveszélyes folyadékok széles körű felhasználása új meg új ismeretek megszerülését követeli meg tőlünk. Egyre több a háztartási kisgép, elektromos főző a községi lakóházakban, és bár ennek is örülünk, nem feledkezhetünk meg fokozott tűzveszélyeiről sem.

**A** fejlettebb technika nagyobb elméleti és gyakorlati jártasságot követel. A parancsnok elvtársak tehát ebben a szeltemben készüljenek fel a foglalkozásokra. A területfelelősök ilyen irányú felkészítése is nélkülözhetetlen. A falusi tűzrendészeti munkának is az 1/1963-as rendelet az alapja. Ezért a közelmúltban új tankönyv készült, amely a legfontosabb tudnivalókat tartalmazza. Reméljük, hogy a decemberben kiadásra kerülő tankönyv jó segédeszköze lesz majd a továbbképzésnek. Ezzel egy időben új átdolgozásban, úttörőtűzoltó próbafüzetet adnak ki az iskolai szakkörök számára.

Nagyon fontos, hogy a parancsnokok színes, színvonalas előadások tartására törekedjenek, és lehetőleg hatásosan szemléltessék mondanivalójukat, mert ez alapfeltétele annak, hogy az elvtársak szívesen vegyenek részt a foglalkozásokon. Már elérjük, hogy a parancsnoki foglalkozásokon a megjelenés megközelíti a 100%-ot, de a testületi tagságnak csak 70—75%-a jön el rendszeresen a továbbképzésre, és ezzel korántsem lehetünk elégedettek. A megnövekedett feladatok ugyanis szükségessé teszik a testületi tagság teljes számú részvételét.

A termelőszövetkezetekben és községekben a tűzrendészeti előírások, használati szabályok megtartásának ellenőrzése az egyik alapvető módszere a tüzesetek megelőzésének. A téli hónapokban végzett területfelelősi munka során valamivel több idő jut a körültekintőbb vizsgálódásra és arra, hogy a tűzvédelem jelentőségéről is elbeszélgessenek a lakossággal, s különösen

azokkal, akik veszélyes helyeken dolgoznak. Ez annál is inkább szükséges, mert az olyan szokatlan helyzetben, mint a hirtelen beköszöntött fagy elleni védekezés során, gyakran figyelmen kívül hagyják az elemi gondosságot, a biztonsági felügyeletet. Számtalan nagy kárértékű tüzesetet okozott például, hogy a hideg beálltával az istállókban szabálytalanul melegítették a vízvezetékot, vagy a kályhák túlfűtése és felügyelet nélkül hagyása a lakóházak tűzrendészeti előírásainak semmibe vétele.

**S**zomorú, hogy eddig minden télen gyermekéleteket is követelt a gondatlanság. Látnivaló tehát, hogy milyen felelősségteljes munka hárul a területfelelősökre, hiszen csak eredményes tevékenységük arányában csökkenhet a gondatlanság.

Az iskolai tanulók tűzvédelmi oktatását országos szinten szabályoztuk. Ezt az évről évre még mindig nagy számban előforduló, gyermekjátékokból eredő tüzesetek bekövetkezése is indokolta. Az önkéntes parancsnok elvtársak ezzel kapcsolatosan — felkérés alapján — gyakorlati módszerekkel, több éves tapasztalatukkal segítsék elő a szülői munkaközösségek, az igazgatói és osztályfőnöki órák tűzrendészeti tájékoztatóinak sikerét. A lakosság és a termelőszövetkezeti tagság tűzrendészeti oktatására pedig használják fel a téli időszak nyilvános tanácsüléseit, kulturális rendezvényeit, a tsz-közyűléseket. Az ilyen nyilvános rendezvényeken törekedjenek arra, hogy mondanivalójuk rövid legyen, és meggyőző példákkal keltsék fel a felelősségérzetet.

A most következő időszak a testületek szervezeti erősítésére is több lehetőséget nyújt. Ahol a tűzoltótestületnek kellő tekintélye van a községben, ez egymagában is olyan nagy vonzóerő, hogy nem okoz majd nehézséget az erősítés, a taglétszám, a pártoló tagság szervezése. Másutt viszont éppen a téli feladatok jó végrehajtásával szükséges kivívni a lakosság elismerését. A lakóházak és középületek alapos felülvizsgálata, a személyes tűzrendészeti propaganda, valamint a jól megszervezett év végi testületi közgyűlés — amelyre a falu lakosait is érdemes meghívni — igazán jó lehetőségek a testület tekintélyének növelésére, és az önkéntesi hivatás népszerűsítésére.

Úgy gondolom, utasításokkal nem lehet megalapozni a testületek tekintélyét. Ezt nekik maguknak kell kivívniuk szerény és áldozatkész munkájukkal. Feladataik a lakosság körében és a közéletben népszerűek, tőlük függ, hogy milyen megbecsülést vívnak ki.

**M**indennek fontos alapfeltétele az is, hogy hogyan gondozzák a rájuk bízott felszereléseket. Ezeknek a száma, értéke évről évre növekszik. Államunk sok-sok milliót áldoz azért, hogy korszerű eszközökkel védhessük a közös vagyont és a lakosok személyi tulajdonát. Alapos karbantartás hiányában azonban mindez kárba vesztet. Nemcsak arról van szó, hogy a hideg szertárakban víztelenítsék a gépeket, hogy a gépjárművel rendelkező testületek folyamatosan biztosítsák a szertárak fűtését, hanem arról is, hogy a súlyos meghibásodások gyakran a szakszerűtlen kezelés, üzemeltetés miatt következnek be. Ezért a téli továbbképzés egyik legfontosabb feladatának kell tekinteni a felszerelések üzemeltetése, karbantartása ismeretének széles körű oktatását. Igen hasznos lenne, ha a már kiképzett motorkezelők házi tanfolyamon a többi önkéntest is kioktatnák a kismotorfeckendők üzemeltetésére. Főleg a tekintetben, hogy valamennyien feltő szeretettel őrködjének a kismotorok üzembiztonságán.

Csupán néhány legfontosabb tennivalót vázoltam fel, és jó lenne, ha ezek maradéktalan teljesítésével is köszöntenénk majd az elkövetkező esztendő, amelyben már arról is megemlékezhetünk, milyen elevenen élnek az önkéntes tűzoltóság száz esztendő, nemes hagyományai.

# A KISPOLGÁRISÁG A SZOCIALISTA FEJLŐDÉS FÉKEZŐJE

## Időszerű feladat

A szocializmus alapjainak lerakása nemcsak a társadalmi tulajdon osztatlan uralmát, a kizsákmányoló osztályok felszámolását jelenti, hanem a tudományos szocialista ideológiának a kapitalizmust nyíltan védelmező nézetek fölötti győzelmét is. A nyílt, ellenséges ideológia a hazánkban végbement forradalmi változások nyomán a maga durva szocializmus-ellenességével — bár nem szűnt meg —, ma már nem találhat széles körű támogatásra. *De tovább élnek a kapitalizmus idején eléggé elterjedt olyan nézetek és az az életszemlélet, amelyet közös gyűjtőnévvel kispolgárinak nevezünk.* A kispolgáriságnak számtalan megnyilvánulási formáival találkozhatunk.

Kétségtelen, hogy a szocializmus térhódításával a kispolgáriság is vesztett régebbi nagy befolyásából. Ezzel együtt is, a kapitalizmusnak ez az eszmei öröksége eleven, élő jelenség, amely hatásaiiban akkor is ellentétes a szocializmussal, ha legtöbbször törvénybe nem ütköző cselekményekben jut kifejezésre. Sőt nem túlzás azt állítani, hogy a kispolgári ideológia hatása az utóbbi időben többféle okból valamelyest megerősödött. Az MSZMP Központi Bizottságának ideológiai irányelvei joggal hívják fel a figyelmet, hogy a *szocialista tudatosság fokozásával szorítsuk vissza a polgári nézeteket, szokásokat, és a kispolgáriság minden megnyilvánulását.*

A szocialista tudatosság erősítése nem kevesebbet követel tőlünk, mint azt, hogy a szocialista ideológiát tegyük az emberek gondolkodásának, érzelmvilágának, s ezeken keresztül cselekvésének vezérelvévé. Azok az emberek, akiket a szocialista tudatosság jellemez, vállalják társadalmunk forradalmi átalakítását, a cselekvő aktivitást az ország felvirágoztatásában, vagyis tudatosságuk nem merül ki pusztán a marxizmus tanításainak ismeretével. „A szocialista ember — mondta Szirmai István elvtárs a KISZ KB ülésén — közéleti ember, aki vállalja a társadalom gondjait, akit érdekel a társadalom fejlődésének minden részlete. Olyan közéleti ember, aki kötelességeinek jó teljesítésén túlmenően, részt vesz a társadalom időszerű politikai, gazdasági, kulturális feladatainak megoldásában. Olyan közéleti ember, aki vállalja a nemzet gondjait, aki tehát nem zárkózik be szűk körbe, széles látókörű és pontosan tudja, hogy a nemzet, a nagyobb közösség, sőt a nemzetentúli nagyobb közösség; a szocialista világ sorsától függ az ő egyéni sorsa is. A szocialista ember gondolkodó, önálló ember, aki töri a fejét, a társadalomban jelentkező gondok és problémák megoldását nem bízta másra, nem várja felülről, nem várja a sorstól, hanem tevékenyen segíti ezeknek a gondoknak a megoldását.”

Mivel a kispolgáriság napjainkban a legszélesebb körökben ható életszemlélet, érdemes kissé közelebbről is megvizsgálnunk, hogy ez a fogalom milyen jellemző vonások általánosítása. A kispolgáriság nem rendszerbe foglalt nézetek gyűjteménye. Nem azonos a polgári ideológiával sem, bár ez fontos tápláló forrása. A kispolgár a marxizmus felfogásában nem azonos az úgynevezett „kis egzisztenciával”, a kispolgáriság nem egy meghatározott társadalmi réteg, más rétegektől teljesen elkülönülten jelentkező szemléletmódja. A kispolgáriság nem is csak az anyagi életviszonyok bizonyos szintjét kifejező külsőségekben jelentkezik.

## A kispolgáriság fogalma és gyakorlata

*A kispolgáriság egy olyan sajátos fajta életfelfogás, életérzés, életmód, amelynek persze megtalálhatók a külső megnyilvánulásai is, de nem ez a lényeges, hiszen az anyagi jólét, a kulturáltabb élet fontos célkitűzése a szocialista fejlődésnek.* Az ilyen társadalmi törekvéssel való egyéni azonosulást semmiképpen sem minősíthetjük kispolgáriságnak. A kispolgáriság e tekintetben az *anyagi javak megszerzésének és a kényelmes élet biztosításának önző, anyagi módjában nyilvánul meg.* A kapitalizmus idején a burzsoá magántulajdonosi viszonyok és az egyéni boldoguláslól kialakított ideológia a kistulajdonosoktól kezdve, más rétegekig sokakat átítatott. Illúziók jöttek létre az egyéni karrier lehetőségeiről, az „ügyeskedés” hasznosságáról és arról, hogyan lehetne kevesebb munkával minél több haszonhoz jutni. Az anyagi ember nem riad vissza egy kis csalástól, „kenéstől”, ha valamilyen munka nélkül szerezhető haszonhoz juthat. Ismerjük jól az ügyeskedőket, akik nem a tudásukkal, hanem alakoskodással, törtetéssel, mások rovására akarnak anyagi javakat szerezni. A kispolgáriságot tehát a pénz és a karrier bővítése is jellemzi. Az ilyen szemléletű emberek önmaguk és mások értékét is a vagyoni helyzetben és a társadalomban betöltött rangján mérik, és az emberekkel szembeni magatartásuk is ennek alapján alakul.

*A kispolgáriság másik fontos vonása politikai téren található, mégpedig többféle formában.* Ennek a lényege röviden a *politikai állhatatlanságban jut kifejezésre, amely a sikerek okozta túlzott lelkesedésből és illúziókból könnyen csap át a kiábrándultság és csalódottság hangulatába, ha nem mennek simán, könnyen a dolgok. A kispolgári ingadozás a legszorosabban összefügg a közvetlen anyagi érdekekkel.* Kapitalizmus idején a tönkremenéstől való félelem — mint Lenin rámutat — „... könnyen csap át szélsőséges forradalmiságba, de nem képes kitartást, szervezettséget, fegyelmet és állhatatosságot tanúsítani... Az ilyen forradalmiság állhatatlansága, meddő volta, az a sajátossága, hogy gyorsan megnyúzóskodásba, közönybe... csap át —

mindez köztudomású”. Lenin megállítása a szocializmus építésének idejére teljesen érvényes. A szalmaláng-lelkedés a fejlődésnek egy gyorsabb és tömeges sikert tartalmazó szakaszában könnyen csap át a pesszimizmusba, ha nemzetközi helyzet feszültebb, vagy gondok, problémák akadnak az építők munkájában. A kispolgáriság szélsőséges formában a cinizmusban jut kifejezésre.

*Ugyancsak ide tartozik a politikai zömbség, amely nem kevés embert lemez. Az önző, anyagi ember nem rődik a közösség ügyeivel.* Persze, önmagában nem politikamentesség, közélettel való visszahúzódság, a szűk környezetben található káros jelenségek előtti megalkuvás — még ha nem is datosan történik —, olyan eltérés a szocializmus ügyétől, amit ellenségeink kihasználhatnak. A liberalizmusra és anarchiára való hajlam is a kispolgáriság megnyilvánulása. Legsúlyosabb formában a demokrácia olyan értelmezésébe jut kifejezésre, hogy „mindent szabad”. Vezetők is, vezetettek is, belesznek az illiberalizmusba. Vezetőknél az olcsó rabszolgákra törekvés — ennek jól látható formája. Ugyanakkor vezetőknél és vezetetteknek a szilárd irányítás, a szervezés, fegyelem és az ellenőrzés elhanyagolása is egyaránt megtalálható.

*A kispolgáriság további jellemzője kulturális érdeklődés és az egyéni sajátos felfogása, amely egyfelől az igénytelenség, másfelől a sznobizmus vonásait viseli magán.* Az igénytelenség megnyilvánul a művészileg értéktelen művek dicsőítésében, a giccek elfogadásában: nyugatról jövő „új” irányzatok gyorskritikátlan követésében. A sznobizmus tulajdonképpen csak látszatra ellerenek, mert valójában aligényesség, és sokszor a félműveltség, néha a műveltség leplezésére, takarására szolgál. Ilyenek pl. nem azért dicsőítik az alrakt közpömvészeti alkotásokat, hanem azért, hogy „kulturáltságuk” kérkedjenek.

A kispolgáriság jellemző vonásainak felsorolása ezzel korántsem teljes. De elég ahhoz, hogy körvonalait lássuk a kispolgári életszemlélet, beállítottság nyegét.

## A kispolgáriságot tápláló tényezők

Hiba lenne csak a kapitalizmus és maradványának tekintenünk a kispolgáriság mai megnyilvánulásait. Kétségtelen azonban, hogy elsősorban a múltból öröklött jelenségek továbbéléséért találkozhatunk a kispolgárisággal. „A mai szocialista osztályok és rétegek tagjainak segítséget még a kispolgári rétegekhez tart és a kispolgári gondolkodás a múltban ennél is nagyobb dolgozó tömegekre hat — olvashatjuk az ideológiai irányelvekben. A kispolgáriság mai léte tehát elsősorban a régi társadalmi viszonyokat túlélő

tek, szokások továbbélésével függ össze. De ezenkívül más külső és belső körülmények is szerepet kapnak fennmaradásában.

**Az első, nem elhanyagolható tényező a kapitalista környezet léte és hatása.** A nyugati kispolgári életforma illúziói és a különböző divatok, az egyes tőkés országok felszínes ismerete és a jólétnek olyan túlzott beállítása, amely a legfejlettebb tőkés országokban is csak a lakosság egy részére terjed ki, s részben ébren tartják és táplálják a kispolgáriságot. Sok esetben egy-egy fejlett országban tett néhány hetes turistát is hamis illúziókat kelt. Márpedig egy országról, annak egész életéről ilyen rövid idő alatt nem lehet teljes képet kapni. Egyesek az ámuldozás közből azt is hajlamosak elfeledni, hogy a legfejlettebb tőkés országok már 50 évvel ezelőtt is jóval gazdagabbak voltak, de más népek leigázásából, gyarmatosításból, imperialista extraprofitból szereztek ezt a gazdagságot. Akadnak, akik elfelejtik, hogy ezeken az államokon kívül jóval több viszonylag vagy teljesen elmaradott ország tartozik a tőkés világhoz. A nyugatimádatot táplálja, hogy a fejlett tőkés országokban sok olyan árucikk látható, kapható, méghozzá nem is mindig drágán, ami talán nálunk még ugyanígy nem vásárolható meg. Ezt látják a kirakatokban, de nem jutnak olyan ismeretekhez, amiből megismernék a lakbér, a közszolgáltatás, a közlekedés, az iskoláztatás, kórházi ellátás költségeit, nem is beszélve az emberekről való gondoskodás nálunk természetesen vett egyéb megnyilvánulásairól.

Ismerjük továbbá az imperialista országok tudatos fellépő politikájának eszközeit és módszereit, mint az úgynevezett pszichikai hadviselést, a turisták felhasználását és a propagandaeszközöket. A KB ideológiai irányelvei rámutatnak, hogy a nyugati hatásokat, sajnos, „... nemegyszer közvetítik a színházak és a mozik, a rádió és a televízió is”.

A belső tényezőket vizsgálva nem hagyhatjuk figyelmen kívül, hogy **házáink elmaradott agrárjellegű ország volt.** Ez nemcsak a korszerű gazdaság kialakításában okozott sok gondot, hanem az osztályszerkezet fejlődése szempontjából is. **Magyarországon a múltban városban is, falun is a kisárutermelés volt túlsúlyban.** Ez a számottevő kispolgári tömeg nemcsak a saját soraiban alakított ki olyan élet szemléletet, amely a magántulajdonosi lét keretei között kereste az egyéni boldogulás lehetőségeit. A munkásokban, alkalmazottakban is ilyen vágyakat, illúziókat ébresztgetett. Azóta nagy változások történtek hazánk osztályszerkezetében, de az emberek gondolkodása, érzelmvilága lassabban formálódik. Ezenkívül családtagjaikkal együtt ma is kb. fél millióra tehető a kisárutermelők száma és ezek jelenleg is bázisai a kispolgáriságnak.

A mezőgazdaság szocialista átszervezése korszakalkotóan megváltoztatta a falu életét. De az eltelt idő kevésnek bizonyult a parasztság tudatának átforguláshoz. A földjáradék és a háztáji gazdaság is többé-kevésbé konzerválója a régi szemléletnek. A párt természetesen előre számolt ezzel, mert növelte a szövetkezetbe való belépéssel együtt a parasztság bizalmát, munkakedvét, ami hozzájárul az áruellátás fejlesztéséhez, a közellátás javításához.

Ismeretes, hogy a szektás és revizionista cikkek az ötvenes évek közepéig és az 1956-os ellenforradalom, közvetve vagy közvetlenül erősítették a kispolgáriságot, az apolitikusságot, a közügyek iránti közömbösséget. S ebből általánosítani is lehet: **a szocializmus eredményei növelik a társadalom vonzóerejét, hozzájárulnak a párt politikájába, s a rendszerünk magasabb-**

**N**emrégiben kedves vendégek jártak a Belügyminisztériumban. Az **Üttörők** a hazáért mozgalomban részt vevő örsök képviselői. Vizi-, határőr-, közlekedési- és tűzoltóörsök s egyben a Nagytanács tagjai.

Elsőnek a várpalotai Cseke Józsa számolt be eddigi ténykedésükről, majd Benkei András belügyminiszter szólt a gyermekekhez.

„Új akciók – mondotta többek között – amely célul tűzte a lakóhelyek környékén, közutak keresztvezőseiben, vízparton, erdőkben és kirándulóhelyeken balesetet okozó veszélyek felkutatását, „feltérképezését”, pajtásaitok testi épségét, életét védi. Végül a pajtások nagy örömeire bejelentette: „Szívesen vállalom a megítéltel megbiztatást, hogy novemberben én legyek a VTK-2 akció elnöke”.

Ezt követően aláírta a Nagytanácsal kötött szerződést, majd elbeszélgetett a gyerekekkel.

**rendőségébe vett bizalom erősödéséhez. És fordítva: a hibák, hiányosságok éppen a még kevésbé szilárd rétegekből ellenkező hatást váltanak ki.** Nemegyszer tapasztaljuk, hogy a bérezés hibái, vagy az anyagi érdekesség nem megfelelő alkalmazása még a szocializmus szilárd híveit is bosszantják. Erthető, hogy az ilyen jelenségek az önzésre, anyagiasságra hajlamosak között visszaélésekre ösztönöznek, s a „könnyen elérésre”, a „lehetőségek” kihasználására való hajlamot táplálják. Az egyes hibák következtében hátrányos helyzetbe kerülők körében is nyilvánvalóan növekszik a közönyösség.

Az állami életben jelentkező bürokratikus vonások is a kispolgári szemléletmódot táplálják. A bürokratikus ügyintézés óhatatlanul a hivatalos út megkerülésére, személyi kapcsolatok keresésére ösztönöz. Ez nem mindig előre elhatározott korrupcióval együttjáró törekvés. Néha egyszerűen az ügy sürgősebb lebonyolításának igényével kezdődik. De a gondolkodásra, szemléletre való hatása mégis az, hogy az ügyeskedő embernek minden sikerül.

### A kispolgáriság elleni harcról

A KB ideológiai irányelvei rámutatnak a kispolgáriság káros hatására és feladatul szabják a fokozott harcot ellene. **„Pártunk politikája realitáson számol azzal, hogy széles társadalmi rétegek hosszú és bonyolult utat tesznek meg a kispolgári ideológiától a szocializmus tudatos vállalásáig. Türellemmel és tapintattal vágyunk mindenki iránt, aki erre az útra lépett. De sohasem alkudhatunk meg azzal a kispolgári szemlélettel, amelyet útipoggyásként magukkal hoztak.”**

Az eredményes harc fontos feltétele, hogy jól ismerjük, milyen rétegek körében hat a kispolgáriság és mennyire mélyen. Az ilyen hatások a kispolgári lét talaján álló kisiparosok, kiskereskedők között a legerősebbek. A „maszek” élet, a nem mindig saját munkával szerzett nagy jövedelem és életnivó jó talaja a nyugatimádatnak, a harácsolási vágy erősödésének. Nem kevés a káros hatás az értelmiség és a parasztság körében. Mindezek ellenére nem mondhatjuk, hogy hazánkban ma volna olyan társadalmi osztály vagy réteg, amelyet csak a kispolgáriság jellemezzene. A kizsákmányoló osztályok felszámolásával ráléptünk a szocialista nemzeti egység megteremtésének útjára. Az eddig megtett út már társadalmi méretekben a szocialista álláspont uralmát jelenti az alapvető poli-



tikai kérdésekben. Az egyes osztályok és rétegek persze nem egyforma gyorsasággal lépnek előre a szocialista tudatosság útján. A régi társadalomból örökölt eszmevilág hatással van a munkásosztályra, a parasztságra és az értelmiség rétegeire. Ez jellemző sajátossága a kapitalizmusból a szocializmusba való átmenet időszakának.

A kispolgáriság felsorolt jellemvonásai azonban csak a legtrikább esetben összpontosulnak egyetlen emberben. Itt is látható a fejlődés hatása. Sok ember szemléletében már található szocialista vonások, de még kispolgáriak is akadnak. Ebből következik, hogy a kispolgáriság elleni következetes harc nem jelentheti a „kispolgár” jelző osztogatását, hiszen nem az ember ellen harcolunk, hanem hibái, szemlélete ellen.

**A kispolgáriság elleni harcban alapvető az ilyen szemléletet tápláló társadalmi alapok felszámolása.** A marxizmus alapvétele, hogy a lét határozza meg a tudatot. Ez azt jelenti, hogy a szemléletben levő vonások elleni harc akkor eredményes, ha a társadalmi létben található forrásait megszüntetjük. A szocialista viszonyok erősítése fokozatosan a régi viszonyok minden maradványának felszámolásához vezet, és egyben azokat a hibákat is kiküszöböli, amelyek még táplálják a kispolgáriságot.

A szocializmus gyakorlati eredményei növelik a szocializmusba vetett bizalmat, erősítik a biztonságérzetet és csökkentik a pesszimizmust. Ezért a kispolgáriság elleni harcban is igen lényeges a társadalmi aktivitásra serkentés, a közéleti felelősség fejlesztése. Annak megvalósulása felé kell haladnunk, hogy hazánkban ne legyen közömbös, passzív ember, vagyis olyan, aki falat húz önmaga és a politika közé. A jó munka objektíve megteremti azokat a gazdasági, társadalmi, szellemi állapotokat, amelyek vonzzák az embereket, szubjektíve pedig az aktívabb részvételre ösztönöz.

**Mindezek mellett fontos a nyílt vita minden antimarxista nézettel, megnyilvánulással.** E vitában lényeges a marxizmus eszméinek pozitív kifejtése, hiszen a polemia nem lehet öncélú. A szocialista meggyőződésnek, szemléletmódnak lényegében három összetevője van tartalmilag: a politikai, az erkölcsi és a világnézeti tudatosság. E három terület szoros kölcsönhatásban van egymással. **A kispolgáriság elleni harc akkor eredményes, ha mindhárom területen közkinccsé tesszük a marxizmus tudományos tanítását és az tudatos élet szemléletté alakul az emberekben.**

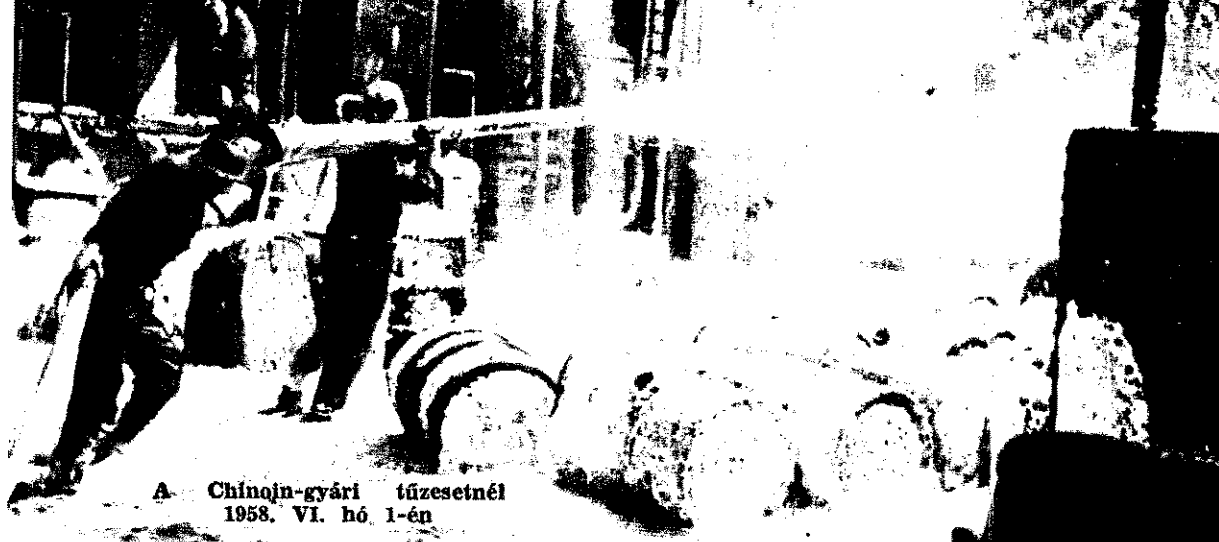

A Chinajni-gyári tüzesetnél  
1958. VI. hó 1-én

# 20 ÉV krónikájából

## Vonul a „roham”...

**Különös varázsa** van a rohamfecskeknél, s legénységének igazán szépek a hagyományai. A tűzoltási csoport közvetlen tartalékai ők, s rendszerint ott vetik be őket, ahol különlegesen bonyolult helyzetben kell gyorsan és hatásosan megoldást találni. Aki a rohamfecskeknél teljesít szolgálatot, annak kétszeresen vigyázni kell minden mozdulatára, mert a többi tűzoltó árgus szemekkel figyeli, és a legkisebb szakszerűtlenség láttán könnyen ki-mondják a szentenciát: „Na, azok a híres-nevezetesek...”

Akadnak, főleg vidéken, akik titkos irigységgel emlegetik a rohamosokat, mivel úgy gondol-

**Támad a „roham”. A Tinta- és Festékgár 1957-es tüzesete** alkalmával is nagyszerűen helytálltak

ják: biztosan több a fizetésük, mint a „közönséges” tűzoltóké, és különféle kedvezményeket élveznek.

Pedig erről szó sincsen. A rohamszeren teljesített szolgálat csupán a nagyobb veszély vállalásával jár együtt meg azzal, hogy aki itt gyökeret akar verni, annak nagyon gyorsan el kell sajátítani a hivatás minden mesterfogását.

mondana a fiataloknak némely tankönyvnel és olvasmányokkal (is izgalmas lenne), de emlékeztük híven megőrizte a különösen nehéz pillanataikat. A Kárpát utcai parkettagyár szárító-jának tűzénél például Farkas elvtárs egyhuzamban 15 óra „műszakban” dolgozott, meghozta jórészt légzőkészülékben, és egymaga öt oxigénes palackot fogyasztott el. Időnként még



Krebsz József ftorm.

\*

Előtérben: Farkas János tőr., a másik „alapító tag”



Az évek során gyakran cserélődött az állomány, de az „alapító tagok” közül Krebsz József ftorm. gépkocsivezető és Farkas János tőr. sugárvezető nevét, minden második őrsváltáskor, most is felolvassák.

Csepel 350-es volt az első rohamszer, 1952-ben még ez számított újdonságnak. Most Magiruson vonulnak, meghozzá csupán egy plusz hat fővel.

A jelleményesség és a hivatás-szeretet azonban arra is képes-tette őket az 1956-os nehéz napokban, hogy hármas, négyes nagyságrendű tüzesetekkel is sikeresen megbirkózzanak. Naplót ugyan nem vezetnek él-ményeikről (pedig igazán megte-hetnék, elvégre talán többet

a közelmúltban is megese-t, hogy némely csalódott szerel-mes felmászott a Szabadság-híd turulmadarára, de amikor lenéz-tett a Dunára, rádöb-bent: még-is érdemes élni. Alig hinnénk, milyen nyaktörő mutatvány egy ilyen embert lehozni a turulma-dárról, pedig ez még nem is a nehezebbje a rohamosok sok-sok feladatának.

**Tavaly télen** például egy ittas ember „lelépett” a Lánchídról és szerencsére, komolyabb sérülés nélkül pottyant a Duna jegére. Amikor a rohamosok sugárvezetője, nem éppen könnyen, létrán le-mászott hozzá, olyan barátságosan fo-gadta, mintha valamelyik tal-

ponállóban lettek volna, ped-a jég nemigen állt, sőt gyan-san zajlott a talpuk alatt...

Sok szeretettel emlegetik egykori harcosokat, között Pap István főhadnagyot, aki e időben az őrsvédelmi parancsnok volt.

Akkoriban történt, hogy Mária utcai szemklinikára asztották őket. Kazánt javít-tak, és az egyik munkás roszul lett a nitrózus gázoktól. Egy másik ki akarta menté-de nem volt ereje visszamász-s hasonlóan járt a harmadik.

Olyan szűk volt a nyílás, hc csak Pap elvtárs, a legkarcsú-rohamos kísérhette meg a l-hatolást, de a légzőkészülék r-nem fért rá. Jóformán pillar-tokig tartott a szinte lehetet-megkísértése, s a három kö-két ember életét sikerült is m-mentenie, de a társaknak fel-az örökkévalósággal.

Es az is megesik, hogy ak-ls kockára kell tennük az t-tüket, amikor mások már m-futamodnak.

A Ferencvárosi pályaudvar-is ez történt két tartályko-kigyulladásakor. Mindenki-szaladt, mert félt a robbanás-amikor ők habozás nélkül m-rohamozták a lángtengert.

**Nemrégiben** új őrsvédelmi parancsnokokat kaptak. N-Zsolt és Orosz János alhad-gyokat. Aligha túlzunk, ami azt állítjuk, hogy mindket-jól jártak, mert olyan kolle-vába kerültek, ahol igazán h-lesíthetik az oklevelüket,

tudnak és akarnak is tanul-tapasztalt beosztottaktól.

A tűzkeresztségen már-tetek. És nagyon nagy megn-vást adott nekik az a t-hogy tapasztalt harcosokat-zettek rohamra! Olyan-akik sokszor kitűntették m-kat.

Ha valamelyikük végigr-az utcán, igazán nincs az ar-írva a beosztása. De me-olykor, hogy ismeretlen-e-rek köszöntik. Hiába, an-tűzoltóknak rendes napi fel-az másoknak életre szóló-lék. Kiváltképpen azoknak, ezeknek a csendes, szerény-sőknek köszönhetik a le-gábbat: az életüket.

— ozváry

# Egységeink ÉLETEBŐL

## Már nagyon várják

Az igaz, hogy huszonöt év nem sok egy épület életében, azonban a ceglédiek laktanyája már a kezdetben sem felelt meg céljainak. A hálóhelyiségek valamikor istállók voltak, ridegek és a festés is lepe-

reg a falaikról. A szertár és a javító-műhely állapota is hasonló. Az elvtársak érthetően türelmetlenül várják, hogy végre elkészüljön az oly régóta várt új laktanya. Joggal remélik, kulturáltabb körülmé-

nyek közt élhetnek majd benne. Persze, addig is szorgalmasan szépítgetik, csinosítgatják a régit. Ez évben a hidegszertár tetőzetének kijavításával, az utcai téglakerítés készítésével, valamint festéssel és az udvar kövezésével mintegy 15 000 forint értékű munkát végeztek.

## KÉT TÉRKÉP

A Somogy megyei tűzrendészeti parancsnokság egyik helyiségében lemezből készült térképek szemlélhetően mutatják a megyében 1957 óta villámcsapásokból keletkezett tüzeseteket, azok helyét és számát. Egy másik térkép ugyanilyen formában az 1965-ben keletkezett tüzeket mutatja. Úgy gondoljuk, értékes következtetéseket vonhatnak le az adatokból, hiszen érdemes kideríteni a nagyszámú véletlen mögött rejlő törvényszerűségeket.



## Személyre szólóan

Jól sikerült munkaértekezlet keretében értékelte Kocsis százados, a ceglédi parancsnokság vezetője az 1964/65. továbbképzési év tapasztalatait. Az eddigiektől eltérően, ez alkalommal nagyon helyesen személyre szólóan ismertette a beosztottak eredményeit és fogytékosságát. Mint mondogta, az elért átlag jó volt, a szorgalmas tanulás tehát meghozta a kívánt eredményt. A legjobban Tállas János. Asztalos József, Jakab Zoltán főtörzsrőmesterek szerepeltek, valamint Zsiga Sándor őrmester, aki a sportban és a rohampálya-versenyeken is jeleskedett.

Úgy tervezik egyébként, hogy a kiképzési évad végén szellemi vetélkedőt rendeznek.

## A pince mélyén

rendezték be a miskolci tűzoltók asztalosműhelyét. Se szeri, se száma azoknak a megjavított vagy felújított székeknek, szekrényeknek, asztaloknak, amelyek a képen látható Hagymási János tizedes ügyes kezét és szakértelmét dicsérik. Kovalcsik Lajos tizedessel közösen a megye többi egységeit is ellátják, és bizony nehéz lenne hirtelenjében összeszámolni, milyen sok forintot takarítanak meg ezzel.



## Mi újság Mezőkövesden?

Az itteniek szerint nem elég időről időre rendbehozni a laktanyát hanem, úgy kell gondozni, hogy minél tovább ilyen is maradjon, mert ez is takarékoság.

Ennek jegyében többek között Jacsó András és Kaló József főtörzsrőmesterek elszívtó létesítettek a szertárban, hogy a kipufogógázok ne kormozzák össze a falakat.

Jacsó elvtárs mint anyagkezelő, Kaló elvtárs pedig műszaki felelős-ként is igen jól megállja a helyét

A sportélet is igen élénk az egységen. Varga János törzsrőmestert, a sportfelelőst a nemrégiben



nyert Matyó Kupával együtt fényképeztük le. Ő volt a győztes tűzoltócsapat edzője és aránylag símán győztek a tornán. Csak az egyik ellenfél okozott különösebb gondot nekik, mert jóképű gimnazista lányokból állott a férfiakkal is versengő egyetlen női csapat, s mivel a tűzoltók sincsenek fából, elég nehezen ügyelhettek a labdamenetekre...

A sportfelelős különben sokat segít az abban is, hogy korszerűbb tornagyakorlatokkal növeljék a beosztottak erejét és ügyességét.

A kölesönös segítségnyújtásnak újszerű formáját mutatja ez a térkép. A négy legerősebb önkéntes tűzoltóság: Cserepfalu, Bükkábrány, Mezőkeresztes és Borsodivánka, szükség esetén elsőnek avatkozik be azokban a falvakban, amelyekben területileg illetékes segítségnyújtó. Így már az államiak kiérkezése előtt kellő erősítést adhatnak a bajbajutott községeknek. Riasztáskor a telefonos mindig megkérdezi: értesítették-e a négy testület egyikét is.

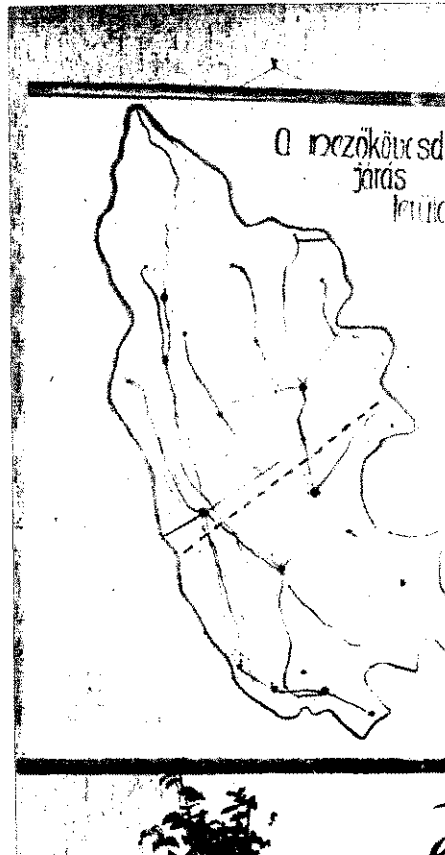

# Porrallóztási kísérletek KAZINCBARCIKÁN



A HM TOP ÉS A BORSOD MEGYEI TŰZRENDEZÉSEI PARANCSONKSÁG november 10-én és 11-én porralóztási kísérletet és bemutatót rendezett a Borsodi Vegyi Kombinát gyáregységében, a rendelkezésre álló porralóító felszerelések megismeretése, alkalmazhatóságuk meghatározása céljából.

és földgáz tüzeiket pedig az üzem által készített szárnyvezetékén.

A vinilklorid-tűz oltása nagy porintenzitás alkalmazásával biztonságos volt, míg a karbid-tűzet csak egy esetben sikerült eloltani. Igaz, a porugarak nagymértékben lokalizálták az égést, de az állandó visszagyulladását nem akadályozták meg.

A hidrogéntűzet biztonságosan oltott porralóító gépjárművel és a 250 kg-os tarporralóító két sugarával, megpedig kis mértékben. A csőrepedés okozta fátyol 6 kp/cm<sup>2</sup>-ig, a peremtűzet 0,5 kp/cm<sup>2</sup>-ig.

A földgáztűz — mint már a nagyszabású kísérletek bizonyították — fátyaltűz biztonságosan eloltatható a 12 kg-os porralóítóval. A peremtűzet 250 kg-os targoncás porralóítóval teljes biztonsággal eloltani.

A KÍSÉRLETEK ÉS A BEMUTATÓ AZ NÜSITJA, hogy nagymértékben fejlődő iparunk tűzvédelme a modern tüzoltófelszerelések alkalmazásával egyre biztonságosabbá válik. A felvetődött problémák megoldása természetesen tovább folytatjuk kísérleteinket és azokról folyamatosan beszámolunk a sőkinknak.

FORGÁCH (Kazincbarcika)  
tű. szd.  
okl. gépészr.

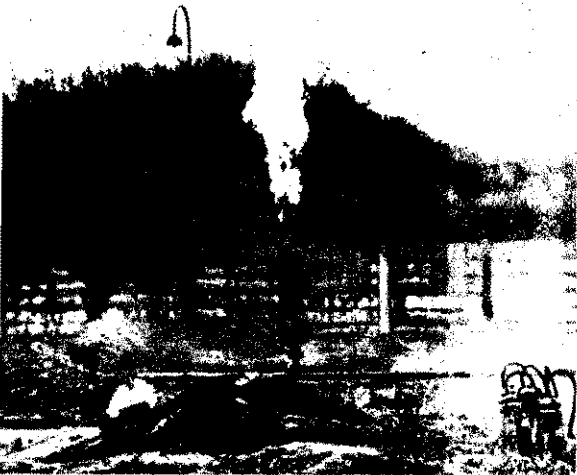

Igy égett...

A kísérletek alkalmával az ELZETT Fémipari Művek Tűzoltókészülékek Gyáregysége által készített ún. „P” porralóító 12; 50; és 250 kg-os kézi és targoncás porralóítókkal, valamint a tiszaszederkényi parancsnokság állományában levő CSD 710-TOTAL kombinált porralóító gépjárművel működtek.

AZ EGYES GYÁREGYSÉGEK TERÜLETÉN hidrogén, acetilén, földgáz és vinilklorid tüzeiket oltottunk. Az acetiléngázt és a vinilkloridot kb. 10 m<sup>2</sup> felületű, földhányással körülhatárolt gödörben gyújtottuk meg. A hidrogén

... néhány másodperc múlva már csak ezt láttuk



## A BSZT küldöttközgyűlése

A Borsodi Szénbányászati Tröszt október 1-én tartotta meg önkéntes testületének az évi küldöttközgyűlését, amelyen részt vett Monos János, a tröszt vezetője és Vácz László, a pártbizottság titkára, valamint a miskolci bányarésztől Kóhalmi István igazgató és Árvai István, az üzem pártbizottságának vezetője továbbá Wrublovsky Nándor, a polgári védelem törzsparancsnoka, Tóth László, a kelet-bükki állami erdőgazdaság tűzrendészeti előadója és a tröszt többi osztályvezetői és mérnökei is. A tűzrendészeti hatóságot Csapó András őrgy., Vargha József alez. és Kövér József szds. képviselték.

Monos János igazgató beszámolójában alapos részletességgel értékelte az elmúlt időszakban végzett munkát, s külön is hangsúlyozta, hogy az 1/1963-as rendelet megjelenése milyen nagy fejlődést eredményezett. Most elsősorban a gazdasági életben felelősek a tűzrendészeti szabályok megtartásáért. Bár a tűzrendészeti bizottság rendszeresen megtartja a bejárásait, üléseik gyakran sematikusak, és ezéért némi javítani kell munkájukat. De a jövőben az üzemvezetőknek sokkal inkább törődniük a tűzrendészettel, mert az utóbbi időben elhanyagolták egyáltalán. A beszámoló további részében az önkéntesek munkájával foglalkozott és megemlítette, hogy a rendelet megjelenése óta az 560 fős létszám 310-re csökkent, azonban ez minőségi változást eredményezett. Azokra, akik megmaradtak, nagykor számíthatnak, mert az üzem törzsgárdájához tartoznak. A rendelet megszületése a testület szervezeti felépítését is át kellett szervezni. Így jöttek létre a körzeti körzeti tűzoltóságok, és folyamatosan modern felszerelésekkel látják el az Orvendetes tényeket tartja, hogy ma már mindjobban bizhatunk felkészültségükben, majd külön is megdicsérte az alberttelepi központi tűzoltóságot, mert eddig is igen nagy értékeket mentettek meg. Ezután a kiképzések rendszere tartásával és színvonaluk emelésének fontosságával foglalkozott, különös tekintettel az évvégi záróvizsgákra. Fontosnak tartaná, hogy a foglalkozások ideje a jövőben ne essen egybe más rendezvényekkel. A jövő évben parancsnoki, őrségnagynoki, valamint tűzoltó gépjárművezetői és motorkezelői tanfolyamot rendeznek. Ezenkívül olyan háziversenyt is terveznek, amelyen az üzemek legjobb csapatait felszereléseikkel vesznek részt. Az eddigiektől eltérően, ezen már „igazgarak szerelésével döntenek majd el a helyezéseket.

A beszámoló végén a tűzoltók megelőző munkájával foglalkozott és rámutatott, hogy a létesítmények ellenőrzése során hivatalos személyek, ezért is fontos viselkedésük udvarias, de határozott legyen. Végül bejelentette a régi vezetők lemondását.

A beszámolóhoz számos értékes hozzászólás követte. Vácz elvtárs megerősítette, hogy jövőre feltétlenül sokkal többet foglalkoznak majd a tűzoltókkal. De megemlítette, hogy szakmai jártasságuk mellett ideológiai képzésükkel is törődjenek.

Csapó őrnagy elvtárs a megelőzés helyi és megyei helyzetét értékelte. Megemlítette, hogy a rendelet végrehajtása folyamatos, de türelmemre van szükség, mert a régi létesítményeket nem lehet máról holnapra átépíteni. Mindenesetre figyeltet, hogy a legtöbb tüzet kifejezetten az emberek gondatlansága okozta. Kérte az itteni tűzoltókat: még tevékenyebben segítsenek a megelőzésben és jöjjenek felkészültségüket olyan színvonalra, hogy adott esetben saját erejükkel képesek legyenek a tüzeiket. Wrublovsky elvtárs ismertette a határozati javaslatot — többek között — az önkéntesek megelőző munkájának kiszélesítésével, a képzések felelősségének és színvonalának emelésével, a tűzvédelmi felszerelések között gondozásával és a ruházati felszerelések kihordási idejének megállapításával foglalkozott.

A javaslatot a közgyűlés egyhangúlag elfogadta, majd a jelölt bizottság elnöke után megválasztotta az új vezetőséget. Ismét Monos János igazgató lett az elnök. Helyettese: dr. Pál László főkönyvelő, Füzgy Tibor munka- és bértügyi vezető pedig titkárrá választották.

A jól sikerült közgyűlés zárásként Monos elvtárs jutalmakat osztott ki a kiemelkedő munkát végzett tűzoltóknak, megköszönte eddigi tevékenységüket és azt a reményét fejezte ki, hogy a jövőben még szebb eredményeket érnek el.

# Ötletes pályázat - SOK EZER RÉSZVEVŐVEL

Napjainkban a tűzoltóság berkeiben sok szó esik felvilágosító munkánk hatékonyságának növeléséről, vagyis olyan új módszerek kereséséről, amelyek eredményesebben szolgálják céljainkat. És egyáltalán nem vitás, hogy azok a módszerek a legcélravezetőbbek, amelyek eltérnek a megszokottá vált, sablonos megoldásoktól, s újszerűségükkel fogva is felkeltik az érdeklődést. Úgy gondolom, ilyen érdekes kezdeményezés a Somogy

kat helyeztek kilátásba. Az Állami Biztosító fedezte a költségeket.

Ötletes tájékoztató szöveg foglalt keretbe egy-egy tűzrendészeti témakört, és az ehhez kapcsolódó képes illusztráción kellett bekarikáznunk a hibákat a megfejtőknek. Minden forduló után részletes szöveges magyarázó tájékoztató közölte a helyes megfejtést, s egyben ismertették a vonatkozó megelőző tűzrendészeti szabályokat.

Trehány Tóni személye és ballépései az egész megyében közismertté váltak. A megfejtők nemegyszer szakirodalmat kértek egy-egy nehezebb kérdés megoldásához a községi önkéntes tűzoltóktól, vagy tanácsot a tűzrendészeti kérdésekben jártas ismerősöktől.

## Hasznos tapasztalatok

A rejtvénypályázat mindezen felül sok hasznos tanulságot adott a megyei parancsnokság-



Egy kis úttörő segédkezett a sorshúzásban. Sorra kiderült: kik a szerencsés nyertesek

szabályok ismeretét. Mindezek alapján a megyei parancsnokság az elkövetkezendő években tervszerűbben irányíthatja propagandamunkáját, hiszen, ha nem is teljesen, de kiderült a pályázatokból, hogy „hol szorít a cipő”.

A siker is bizonyítja, hogy érdemes új utakat keresni. A megyei újság vasárnaponként 40 ezer példányban jelenik meg és több ezerre tehető azoknak a száma, akik érdeklődéssel nézegették Trehány Tóni kalandjait, de megfejtéseiket nem küldték be. Persze, a főnyere-



Ez volt az egyik rejtvény: Trehány Tóni tüzet olt...

megyei parancsnokságé, mivel igen ügyesen használták ki a sajtó nyilvánosságát.

## Találja ki, mi a hiba!

A somogyi néplap ezzel a címmel öt héten át vasárnaponként képes rejtvénypályázatot közölt. Az előkészítésben és a szervezésben az Állami Biztosító megyei igazgatósága is segédkezett a szerkesztőségnek meg a parancsnokságnak. Kitaláltak egy figurát, s Trehány Tóni néven öt lett a pályázat „főszereplője”. Minduntalan galibát okozott a termelészövetkezetben, a gyárban, lakásán, és a tűz oltása során is mellőfogott. A megfejtőknek kellett azután helyrehozniuk a balfogásait.

Széles körű sajtótájékoztatás vezette be a pályázatot, s ismertette a lebonyolítás módját. Érthetően az volt a cél, hogy minél nagyobb tömeg vegyen részt a megfejtésben, és ezért igen értékes nyereménytárgya-

## 252 község közül 224-ből!

A nagy érdeklődésre jellemző, hogy a megye 252 községe közül 224-ből küldtek be megfejtést. Csupán Kaposváron 600-an kapcsolódtak be a pályázatba, és az öt forduló során 3870 megfejtés érkezett be. A résztvevők magas száma jóval felülmúlta a várakozást. A néplap szerkesztőségének elmondása szerint rejtvénypályázat még nem keltett ilyen nagy érdeklődést a megyében. Sokan a rajzok bekarikázásán kívül, hosszú levélben írták meg a témával kapcsolatos tűzrendészeti szabályokat, kiegészítve magyarázatokkal, tapasztalataikkal. Többel, az újsápheyes díjkiosztás során elmondották, hogy családtagjaik, sőt nemritkán még a szomszédok is segítettek a megfejtésben. Így tehát a pályázat „hivatalos” résztvevőinek számát többszörösen meghaladta azoké, akik az említett időszakban tűzrendészeti szabályokkal foglalkoz-

nak. Így, többek között a pályázók községeik szerinti megoszlása arra is utal, hogy hol érdeklődnek jobban a tűzrendészeti kérdések iránt, s ugyanakkor mely falvak nem reagálnak az ilyen jellegű propagandára és a tűzrendészeti tájékoztatásra. A statisztika szerint a nők valamivel jobban érdeklődtek, mint a férfiak, és ezt a ténnyt a jövőben messzemenően figyelembe kell venniük, ugyanis lányokból, asszonyokból tevődött ki a megfejtők 52,3 százaléka. Bár a beküldött adatokat még értékelem, a megyei parancsnokság annyit már most is megállapíthatott, hogy a lakosság nincs egyformán tisztában minden tűzrendészeti szabállyal. A beérkezett megfejtésekből kiderült, hogy a legnagyobb tájékoztatatlanság a kézi tűzoltókészülékek használata és alkalmazása körül tapasztalható. Ennél a feladatnál követték el a legtöbb hibát. Ezzel szemben igen pozitívan értékelhetjük a lakóházi tűzrendészettel kapcsolatos



Dr. Egyed Dezső tű. őrgy. üdvözlí a pályázat első hat helyeztjét

mény: a mosógép, és a másik huszonkilenc értékes díj is növelte az érdeklődést. A Somogy megyei Néplap szerkesztősége is megtett mindent a figyelem felkeltése érdekében. Joggal remélhetjük tehát, hogy siker koronázza majd mindazok nemes fáradozását, akik ennek az ötletes rejtvénypályázatnak a lebonyolításában közreműködtek.

Dr. Félix László  
tű. alez.

Tari Rózsa textilgyári dolgozó értékes karórtát nyert



# ÉV VÉGI

A Borsod megyeiek erősen remélik, hogy december 31-én is elmondhatják ugyanazt, amit november 9-én. Vagyis ha öregebbek lettek is egy évvel, közben előbbre léptek egyet, sőt talán kettőt is, minthogy a november 9-i helyzetjelentés szerint ipari, mezőgazdasági és lakóházi tüzesetek száma és kárértéke egyaránt kisebb a tavalyinál. Ugyanakkor kétségkívül többre tettek szert abból, ami nem mérhető számokkal, mivel ez évben is lényegesen növekedett az állomány felelősség-érzete, fegyelme és képzettsége. Szomorú adat viszont, hogy a megyében idén hét ember lelte halálát káreset következtében, köztük gyerekek is akadtak. Az emberi élet értéke nem mérhető forintban, úgyhogy ez pótolhatatlan veszteség. De, hogy a probléma kelles közepével kezdjük, vessünk egy pillantást a megelőzés néhány helyi érdekességére.

Itt is rohamos ütemben fejlődik az ipar, és jócskán feladja a leckét a megelőzősöknek. Sok esetben azonban kevés, hézagos vagy éppenséggel teljesen hiányzik egy-egy új iparág vagy építészeti megoldás leírása, viszont naponta tucatjával kérnek gyors tanácsot vagy segítséget. Nagyon nem bánnák tehát az itteniek, ha a TOP

és a társminisztériumok jövőre meggyorsítanák a tájékoztatást.

Mert ha igaz, hogy az anyagok, technológiák és épületszerkezetek alapos ismeretével sok milliós kiadásokat előzhetünk meg, akkor a fordítottja is érvényes.

## A legtöbb gondot

a középfokú irányítószervek okozták. Szó se róla, fejlődött a tűzrendészeti tevékenység, de a vezetők még nem mindenütt éreznek elegendő felelősséget, és nagy baj, hogy akárcsak a vállalatoknál, gyakran cserélgetik a tűzrendészeti előadókat, márpedig ez olyan beosztás, amely közismerten sok éves helyi gyakorlatot is követel. A létesítményeknek még nem mindegyike ért el olyan szervezetséget, mint a DI-MÁVAG, ahol a gazdasági vezetőknek helyiségekre bontva kellett elkészíteniük a tűzrendészeti utasítást, de ez idén már igazán nem volt egyedülálló példa.

Az is jó, hogy pl. a MESZÖV-nél a szakmunkás bizonyítványt csak a legfontosabb tűzrendészeti ismeretekkel tisztában levők kaphatják meg, és a megyei parancsnokság megnövekedett tekintélyét bizonyítja, hogy a miskolci egyetem minden évfolyamán 2—2 órában tűzoltótsizt tart majd előadást a mérnökhallgatóknak. Persze felvetődik a kérdés: vajon nem

lenne célszerűbb, ha jövőre diplomásaink nem öt év alatt összesen tíz órát, hanem jóval többet hallgatnának a tűzrendészetről, hiszen ők is, meg a tűzrendészeti is csak profitálhatnak ebből. A probléma természetesen túlnó a megye keretein, éppen ezért különösen érdemes lenne felfigyelni rá. Mint ahogyan arra is, hogy némelyik minisztérium egy kissé szemérmesebb utasításokat ad ki, s ebből nem kevés galiba adódik. Az utasításokat személyesen nem láttuk, de nem valami építőletes, hogy a megyeiek ellenőrzés sorára való hivatkozással, tűzriadó tervtaláltak az egyik halászsárdában, és mindössze 10 nevelőt foglalkoztató ipartanuló intézetet pedig felettes hatósággal tesztiményi tűzoltóság felállítására kötelezte.

## Annak sem néztünk után

vajon másutt is így van-e, de mivel gyónítjuk, hogy nem, megemlítjük, hogy a tűzveszélyes folyadékokat szállító tálykocsikat csak akkor szolgálják ki, ha a vezető felmutatja a hatósági bizonyítványt.

A szolgálati és kiképzési előadók, mi ismeretes, országos parancsnoki dícséremben részesültek a közelmúltban. Ehhez csak annyit kívánunk hozzátenni, hogy a szakterület azelőtt sokáig a legsebezhetőbb pontja volt a megyei parancsnokság és az alegységeknek.

Az ideai siker szerintünk annak is tulajdonítható, hogy a törzs többi tagjai

A LÁTOGATÓK NAGY ÉRDEKLŐDÉSSEL nézegetik a régi fényképeket, iratokat. Tanúságuk szerint a testület 1899-ben alakult meg, s 1900-ban magyar és német nyelven kinyomtatták a község tűzrendészeti szabályrendeletét. Imár hatvanhárom esztendő az a megbízólevél, amelyet szavazati joggal felruházott kiküldöttjük magával vitt az 1902-es egri nagygyűlésre. Sok sikert aratott színjátékos csoportjuk előadásának emléket a korabeli fényképek is őrzik. Az évente megrendezett hagyományos tűzoltóbálok meghívói is el-sárgultak, akárcsak az, amelyik 1912-ben Péter-Pálkor juniálisra invitálta a falubelieket. Egy üvegezett szekrényben a versenydíjak sorakoznak. Köztük látjuk azt a nagy ezüst serleget is, amelyet a vármegyei tűzoltó szövetség díja-

ként 1934-ben nyertek. Az 1932-es pécsi tűzoltóversenyen szerepeltek nevét is serlegre vették. De a díjak, oklevelek nemcsak a régmúltról tanúskodnak, hanem arról is, hogy mostanában is sok szép sikerrel öregbítették testületük hírnevét, hatvankettőben például gépjárműfecskeendő-szereléssel. A régi kitüntetések, érmek mellett pedig sok-sok új sorakozik.

BECK GYULA BACSI, az ország legidősebb önkéntes tűzoltója, bolyi lakos. A 97 éves veteránt külön anyag mutatja be a látogatóknak, s ha Beck bácsi személyesen nem is jöhetett el, de elküldte az unokáját, hogy beszámoljon neki a látogatásról.

Egy másik kis tablón azt dokumentálják, hogy az itteniek az évek folyamán kilenc szomszédos falunak nyújtottak segítséget.

# A bolyiak

A történeti részt ügyesen egészíti ki a tűzrendészeti propagandaanyag bemutatása. A helyi létesítmények modelljeit is kiállították, és ezek segítségével magyarázzák a szabályokat.

A megelőző tűzrendészeti követelményeknek mindenben megfelelően épített, állami gazdasági modern komlószárfő nyitja meg a sort. Fényképek mutatják, hogyan oldották meg a tűzoltófelszerelések elhelyezését, a tűzjelzést, a dohányzási helyek létesítését, no

meg azt, hogy a gazdaság lételeményi tűzoltósága, kiváltképpen sátorhegyi üzemegységé, a ver nyeken is szépen szerepel.

A LUCERNAKAZLAK ÜNGYI LADÁSI FOLYAMATÁNAK bemutatásától kezdve, a hordós tárcatelepig és a közös szerűig sok minden megragadja a figyelműn. Különösen a fűtés tűzveszélyei bemutatása. Elrettentő példák az összes előforduló hibákkal, feltettek egy kéményt, s képek illusztrálják, mire vezetnek ezek



Az asztalon: a testület alapító oklevele, első önkénteseinek fényképe és az 1900-ban megnyitott szolgálati könyve

\*

A szervező bizottság a megnyitás előtt: Pálfi Adám parancsnok, Brovinszki Mihály tűzszds., Mólik László és Bős József





# SZÁMVETÉS

szívügyüknek tekintették a kiképzést és tőlük telhetően segítettek is.

Úgy hallottuk: az őrseparancsnokok a káresetek alkalmával nem követték el kirívóbb szakszerűtlenséget, a több egységet mozgató gyakorlatokat azonban már kisebb-nagyobb hibák is jellemezték. Olykor-olykor manapság is megesik, hogy a parancsnokok alapos átolvasás nélkül írják alá a terveket, egyszerűen akárcsak másutt, itt sem fordítanak kellő figyelmet erre a nagyon fontos területre.

Az idei év egyik legszebb eredményének tekinthetjük a kölcsönös segítségnyújtásnak azt az újszerű formáját, aminek röviden ez a lényege:

Eléggé fáradságos munkával, ám igen körültekintően felmérték, hogy a megyei létesítmények káresetek alkalmával milyen felszerelésekkel adhatnak segítséget, hiszen a kompresszortól a földgálig meg a markológépig sokmindentre szükség lehet és fölülte megnyugtató, hogy e pontos adatok jegyzéke megtalálható minden vonulószerben, még a megyei személykocsiban is.

Jövőre a vízkatasztróráról és még sok másról is hasonló pontos adatait, sőt térképeit is lesznek, de erről majd akkor bővebben.

A műszakiak is hasznosan egyszerűsítettek. Az olajcserét már az alegységeken végzik el a fecskendőkön, és nem a vonulószer utazik be szervízre a megyeszékhelyre, hanem a műhelyesek járják sorra az egységeket. Éves átlagban sok ezer kilométert takarítanak meg ezzel, s ráadásul

a vonulásban is kevesebb a javítás okozta fennakadás.

Az emberekkel való ésszerűbb „gazdálkodás” is szép eredményeket hozott ebben az esztendőben. Semelyik egységen sincs említésre érdemes hiány, és a leszerelők száma is csekély volt. A kulturáltabb környezet is formálja a beosztottakat, és arra serkenti őket, hogy tovább gyarapítsák második otthonukat.

## Azt mondják,

a végén csattan az ostor. Tegyük hozzá olykor középen is, mert a megyei parancsnokság „főnöke” az alegységeknek, viszont „beosztottja” a magasabb szerveknek, és erről is akad néhány említésreméltó. Az ostor persze képtelen értendő. Mint irányítók, áttértek a komplex ellenőrzési módszerre. Ha szokatlan is, hogy a vidéki egységeket egyszerre nyolcan — tizen is „megszállják”, viszont annál hasznosabb, mivel így átfogóbb képet kapnak a szóban forgó terület helyzetéről, ami olyan testületnél, mint miénk, ahol minden minden összefügg, fölülte fontos.

Az észlelt fogyatékososságokat szükség szerint általánosítják, és ennek megfelelően intézkednek. A szignalizáció lehetőségével is élnek, mégpedig a szó legszorosabb értelmében. Intézkedtek például ar-

ról, hogy az építkezéseken felelős gazdái legyenek az egymástól függetlenül folyó, és ezért is tűzveszélyes munkáknak, mert bizony a műanyagpadló ragasztását és a hegesztést is össze kell hangolni. Vagy, hogy egy másik példát említsünk: az üzemi vendéglátóipari vállalat konyhájában észlelt életveszélyes elektromos szerelésről nyomban értesítették a SZOT munkavédelmi csoportját.

Hasonló módszerekkel próbálják elejét venni a bajoknak az egységeken is, bár itt-ott, mint hallottuk, nem mindig indokoltan türelmetlenkednek.

Mint beosztott szerv, viszont azt kéri felettes hatóságaitól: lehetőleg csak nagyon szükséges esetben kérjenek tőlük rendkívüli adatokat vagy jelentéseket. Mert egy-egy adat összeszedése sok esetben gyakran nehéz helyzet elé állítja a törzset meg az egységeket. És üdvöskének tartanak, ha felülvizsgálának néhány régebben hasznos, de ma már talán nem olyan hatékony feladatot, mint a vállalatvezetők évi értekezlete. Ugyanis a sokféle problémát az eltérő körülmények miatt igen nehéz egy kalap alá venni, azaz tényleges tartalommal megtölteni az ilyen tanácskozásokat.

— 5 —

## Riálilitása

szabálytalanságok, de a helyes megoldást is bemutatják. Többek között azzal, hogy egy szabványos kéménytisztító ajtó mellett a következő feliratot helyezték el: kapható a TÜKER-telepen.

Sokan álltak meg elgondolkozva az előtt a tabló előtt is, melyen egy doboz gyufa útját kísérik végig, attól kezdve, hogy gyerek kezébe került, és halálát okozta. Milyen szomorú, hogy egy valóban megtörtént eset képei idézik vissza a tragédiát.

Az elszenesedett asztal, a bekapcsolva felejtett villanyvasaló, a felrobbant festékeskanna ugyancsak a megdöbbenés emlékei. Akárcsak a szénén égett kenyereskáská, amely egy szalonasztás néma, de sokat mondó tanúja. A kannából gázolajat löttyöttek a tűz élesztésére, és emiatt robbanás történt...

A KIÁLLÍTOTT „PATKOLT” BIZTOSÍTÉKOK viszont a bolyi tűzoltók éberségét dicsérik. A borjádi tész gabonarakaraból kukoricacsutka-darabra csavart huzalköteget

„gyűjtöttek be”, de akad itt fából gondosan kifaragott „biztosíték” is.

Az önkéntesek sokoldalú képzését is nagyszámú szemléltető eszköz dokumentálja.

A bejáratnál útravalóként ez olvasható: „A megelőző tűzrendészeti előírásokat mindenki az otthona és a megtermelt javak védelmé érdekében tartsa meg... Ha ezen felhívásnak mindenki eleget tesz, akkor némi maradnak a tűzjelző harangok!”

A vendégkönyvbe valaki a következőket írta: „Különös elismerést érdemel a bolyi testület azért, mert a testület megalakulásától visszamaradt iratokat megőrizte...”

Tegyük hozzá: azért is, mert ezt a kiállítást megrendezte.

Mert bár csak ízelítőt adhattunk a sok-sok látnivalóból, talán ebből is érzékelhetik olvasóink, hogy a

rendezők fáradozásainak eredményeképpen nemcsak tetszetős, hanem igen megragadó mondanivalójú kiállítást tekinthettek meg a látogatók.

A GAZDAG ANYAGOT TÁRSADALMI MUNKÁVAL készítették el. Bósz József tanácselnök, Málik László pedagógus, Pálfi Ádám önk. t. szds., parancsnok, Brovinszki Mihály t. szds., városi és járási parancsnok és még sokan mások, vállalva fáradoztak a sikerért.

Jó lenne, ha az értékes anyagot meg is őriznék, és közelgő 70 éves jubileumuk alkalmával valaki megírná e gazdag hagyományú és példamutatóan serénykedő közösség történetét, mindannyiunk és a jövő nemzedék okulására.

Minárovics János t. örgy.



Hárman a rendezők közül a történelmi részt bemutató anyaggal

\*

Ez az ötletes megoldás is növelte a kiállítás sikerét

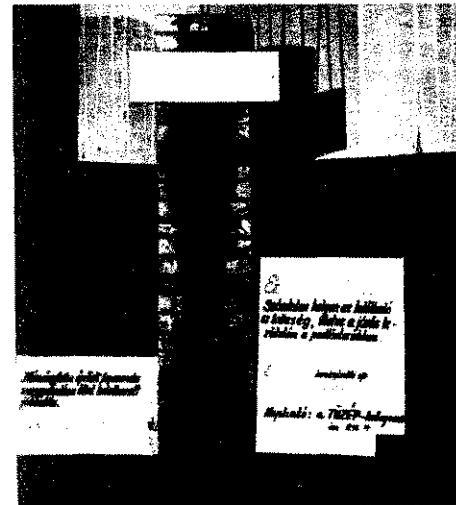

# Tűzoltók - RENDŐRÖK

Szinte lehetetlen feladatra vállalkoznánk, ha a tűzrendészeti és rendőri szervek közös tevékenységének eseteit próbálnánk összegezni. Olyan széles a skálája ennek az együttműködésnek, hogy reprodukálása tömör adatokban is kötetre való lenne ki. Az egyszerűtől a bonyolult esetekig jóformán se szeri, se száma a különböző szolgálati ágak kapcsolatának, együttes munkájuk lehetőségének, nem is beszélve az ún. kampányfeladatokról, amikor — a társadalmi erők mellett — a rendőri közrendvédelmi állomány adja a legnagyobb segítséget a tűzrendészeti szerveknek.

Ma már természetesnek hat ez a kölcsönösség, és senki nem lepődik meg azon, ha az ún. „hivatalos” nekszuson túl tüzet oltó rendőrökről hall, vagy olyan tűzoltókról olvas, akik eredményesen működnek közre a társadalomra veszélyes elemek leleplezésében, ártalmatlanná tételében. Ismerünk rendőröket — tiszteket és tiszthelyetteseket —, akik maguk is tevékeny részesek egy-egy tűzoltókollektíva életének, és tűzoltókat — államiakat és önkénteseket egyaránt, akik hű segítőtársai a körzeti megbízottaknak, az önkéntes rendőri csoportoknak.

Összeállításunkban mindössze három esetről számolunk be. Olyan területekről, ahol — a kölcsönös értékelés alapján — igen jó a szervek közötti együttműködés, és külön-külön is tükrözi azt a kézzelfogható tény, ami ma már országosan jellemző.

**B**ölcskén senkinek sem fel-tűnő, hogy Bobcsik Ist-ván alhadnagyot, a helyi önkéntes tűzoltótestület parancsnokát és Tuba Mihály r. törzs-örmezt, a kmb-t sűrűn látják együtt. A körzeti megbízott alig másfél esztendeje teljesít szolgálatot a mintegy ötezer lelket számláló Duna-menti községben, de kapcsolatuk máris olyan

szoros és sokoldalú, mintha hosszú évek óta együtt dolgoznának.

Legutoljára az árvíz volt a próbaköve együttműködésüknek, és nem ők állapították meg, hanem tények bizonyították, hogy a 46 fős tűzoltótestület és a 18 főnyi önkéntes rendőri csoport becsülettel helytállt a nehéz napokban. A végsőig küzdöt-

tek az ár ellen, és amikor a küzdelem feladására kényszerültek, akkor sem meghátrálásról volt szó, hanem olyan erők visszavonulásáról, amelyek a maximálist tették a község dolgozói életének és vagyonának védelmében. A tűzoltók nappal a közérő-brigádok élén irányították, éjjel pedig az önkéntes rendőrökkel (egy-egy önkéntes közösen) járőrszolgálatban őrködtek a gátrendszer és a közvagyon biztonságán.

Ezt megelőzően a Petőfi Tsz tüzesete marad emlékezetes epizód. Más gyors alkalmatlanság nem lévén — a parancsnok a kmb BMW-jével „vonult” a tűzhöz; együtt szereltek és utána Tuba elvtárs ment jelezni a tüzet motorral a dunaiújvárosi állami egységnek. Ez persze csak egy a sok közül — rendkívüli eset, s bárki mondhatja, hogy amit a kmb tett, hasonló körülmények között mindenkinek kötelessége. Így is igaz. Ha viszont azt nézzük, hogy adott esetben kinek mi a hivatali tennivalója, akkor mindenképpen Tuba Mihály r. törm. javára billen a mérleg nyelve, s ebben talán a testülettel való jó kapcsolatának is van kevés-

ke szerepe. Am az is a kivé-

tes példákhoz számítandó. A „köznap” és éppen ez a tipikus is ebben a kapcsolatban és gyümölcsöző együttműködésben, hogy a két szerv léteben alig történik külön-lön olyasmi, amiben ne osztrának. Összejöveteleik, rendezvények pl. nem képzelhetők anélkül, hogy azokon ne képviseltetnék magukat kölcsönösen. Arról nem is beszél-



A bölcskei kmb és az önkéntes parancsnok

amit a nyári közös feladatok jelentenek a termények védelmében.

Bölcskén egyébként az gyakorlattá vált — és a jó kapcsolatnak ez is kifejezője — hogy ha szükséges, a rendteendőkben nemcsak a parancsnok, hanem a testületi tagok is segítenek, s ezek után is magától értetődő, hogy a rütelfelelősök által észlelt természeti szabálytalanságok megszüntetését a parancsnok a kmb együttesen ellenőrzi. Ha valaki Bölcskén a tűz-

## Hogy télen is biztonságosan ...

A készenléti és kárelhárító szolgálat télen is zavartalan elvégzése fokozottabb követelményt támaszt a tűzoltókat személyi állományával és műszaki felszerelésével szemben. Ahhoz, hogy a nehezebb körülmények ellenére is hatékonyan tevékenykedhessünk, mindenekelőtt nagyobb gondot kell átvizsgáljunk, karbantartanunk felszerelésünket.

A hideg idő és a megromlott útviszonyok elsősorban a gépjárművek üzemeltetését nehezítik meg, ami a gépjármű üzemben tartóját és a vezetőjét egyaránt nagyobb feladat elé állítja.

A szolgálat zavartalan ellátása csak megfelelően átvizsgált és téli üzemeltetésre kellően előkészített gépjárművekkel biztosítható. Ezért nyomatékosan felhívjuk a figyelmet a következő feladatokra. Igaz, a tennivalók nem újak ugyan, de a velük kapcsolatos hiányosságok is itt-ott évről évre megismétlődnek.

Felül kell vizsgálni a gépjárművek elhelyezésére szolgáló szerelvények nyílászáró szerkezeit és esetleges megjavításukkal, a felesleges részek elzárásával gondoskodnunk kell a szertár megfelelő hőmérsékleten tartásáról. A gépjárművek könnyű indíthatósága céljából úgy kell fűteni a szertárakat, hogy a hőmérséklet tartósan ne süllyedjen 9 °C alá. Ha az önkéntes tűzoltóság szertárában — építési vagy fűtési probléma miatt — fagyveszély van, akkor a gépjárműből le kell engedni a hűtővizet, vízteleníteni kell a gépjárműfecskendő víztartályát és szivattyúját is. Fagyálló hűtőfolyadék használata esetén nem szabad vízzel pótolni az elfolyásból eredő folyadékvesztéseket, mert az ilyenkor veszít a fagyálló képességéből. Amennyiben üzem közben mégis utána kell tölteni vizet, az üzemelés befejeztével engedjük le a felhígított hűtőfolyadékot, és új, fagyálló folyadékkal töltjük fel a hűtőrendszert.

Hideg időben a motorok indítása közismerten nehezebb. A hideg motor indítása ugyanis erősebben igénybe veszi az akkumulátort, ezért ezt nagy körültekintéssel felül kell vizsgálnunk és állandóan feltöltött állapotban tartanunk. Az akkumulátor-vizsgálatot szemrevételezésen kívül cellavizsgáló műszerrel és savsűrűség-mérővel végezzük el. Az akkumulátor használhatónak minő-

sül, ha minden cellája a vizsgáló műszerrel egy percig terhe 1,8–2 V feszültséget mutat. A teljesen feltöltött akkumulátor cellafeszültsége 2,7 V, az elektrolit sűrűsége pedig 32 Bé° (Boh fok). Ha az elektrolit sűrűsége 27 Bé° alatt van, az akkumulátortöltőre kell kapcsolni. Az akkumulátor feltöltöttségétől — elektrolit sűrűségétől — függően fagyálló képessége is változik. Teljesen feltöltött akkumulátor-elektrolit fagyáspontja —65 °C, míg a kisültött akkumulátor-elektrolit sűrűsége 17 Bé° és fagyáspontja —10 °C.

A motor indítását erősen befolyásolja az állapota, amely elsősorban a kompresszió végnyomás méréseivel ellenőrizhető. A benzín-üzemű gépjármű motoroknál legalább 5 atü., míg a Diesel-üzemű motoroknál 25 atü. kompresszió végnyomásnak kell lennie ahhoz, hogy a gépjármű könnyen indítható legyen.

A gépjárművek téli indításának megkönnyítését szolgálja, hogy a motorban és a sebességváltóban a nyári, sűrű olajot könnyebb, téli olajra cserélik ki. Az olaj dermedése miatt felül sebességvesztésnek a téli sebességváltó olaj használatával való kiküszöbölése különösen a terepjáró gépjárműveknél nagy jelentőségű.

A gépjárművek fékberendezését is különös gondot kell vizsgálni. Ellenőrizni kell a fékek beállítását, mert egyenlőtlenül felhő felé hatására az egyébként is csúszós úton a gépkocsi egyenlő irányban való tartása nehezebb.

A légfékes gépjárművek fékrendszerébe fagypon alatti hőmérsékleten, a motor működtetése közben, fagyvédő szivattyú 2:1 keverési arányú glicerín-denaturált szesz fagyásgátló folyadékot kell juttatni. Ha a légfékes gépjárművek nincsenek ellátva ilyen szivattyúval, akkor a fagyveszély elhárítására, hetenként alkalommal közvetlenül a csövezetekbe kell 20–25 cm<sup>3</sup> fagyásgátló folyadékot befecskendezni. Erre legcélszerűbb a gumironcstöltő-palack után a fékvevő-tartály felé menő vezeték mezbontása.



A két régi segítőtárs: Csáki Ernő r. főrm. és Halápi Sándor az önkéntesek parancsnok-helyettese



Lugosi József r. alhdgy., az abonyi rendőrőrs parancsnoka

parancsnokot vagy a kmb-t ceresi, nem biztos, hogy bármelyiküket is a hivatalában találja. Az inkább előfordul, hogy falu valamelyik utcáján akad össze velük, vagy a parancsnok akadásán. Legutóbb mi is ott találuk mindkettőjüket, s a viléki viszonyokat kevésbé ismerőnek bármilyen furcsán angzik is — hivatalos dolgokból beszélgettek. Úgy, mint sokszor azelőtt. Ilyenkor a konyasztaltól csak egy fordulás a rékkel az íróasztalhoz és máris a község, a két testület ügyes-ajós dolgairól van szó, mint esetben. Mert itt Bölcskén, bizonyára másutt is, nem az lényeges, hogy hol, hanem hogy miről folyik az eszmé-  
ere.

Az is megesik néha, hogy a társbőrök között teljes az egyetértés. Abony köz-  
gben például régi hagyomá-  
jai vannak a rendőrök és tűz-  
tők együttműködésének, pe-  
g az őrs egy fedél alatt van

az önkéntesekkel. Ez azért is előnyös, mert így a riasztás is, meg a kölcsönös tájékoztatás is könnyebb. De ha kell, a rendőrök a ceglédi állami tűzoltókat is gyorsan értesítik.

Az őrs például nemrégiben átiratban közölte velük, hogy nagy mennyiségű búzát tárolnak a malom udvarán, de kellő számú tűzvédelmi felszerelésről, a térvilágításról, valamint a megfelelő őrzésről nem gondoskodtak. Egy másik esetben Bakos és Mester rendőr elvtársak a József Attila Tsz-ben ellenőrizték és ök hívták fel a figyelmet a tejmelegítő szabálytalan kéményére.

Lugosi József alhdgy., az őrs és Polgár M. József önk. tá. szás., a testület parancsnoka szükség esetén mindig segítenek egymásnak. Lugosi elvtárs a községi tűzrendészeti bizottságnak is tagja, és már számos értékes javaslatot tett az üléseken.

A betakarítás, cséplés idején

szinte nap mint nap összejönnek Polgár elvtárral. Az őrs beosztottai pedig — ha kell — szintén olyan szakszerűen intézkednek, mintha maguk is tűzoltók lennének.

Csáki Ernő főrm.-ről, az őrs helyettes parancsnokáról például azt tartják, hogy akár egyenruhát cserélhetne. Húsz éve rendőr ebben a faluban, és jóbarátja minden önkéntesnek. Nemegyszer ő maga is segédkezett az oltásban. Nemrég például a Kossuth Tsz udvarán keletkezett szalmatűz égésekor.

Ami az abonyi rendőrökről elmondunk, az jóformán a ceglédi kapitányság egész állományára jellemző. Erős János r. őrnagynak, a kapitányság vezetőjének ugyanis az a véleménye, hogy a rendőr legyen egy kicsit tűzoltó és fordítva. És személyesen is példát mutat ebben. Amikor csak teheti, felkeresi a tűzoltókat, mert azért is nagyra értékeli őket, hogy adott esetben szívesen támogatják a rendőrség munkáját.

őrök vagy viszont, de a két parancsnok mindent megtesz azért, hogy ne csak akarjanak, hanem — ha kell — tudjanak is egymásnak segíteni. Riasztáskor a nyomozó is azonnal kivonul a káresethez, és teljesen elképzelhetetlen, hogy ne a tűzoltókkal együtt vizsgálódjon.

A kmb-  
ket olyan alaposan ki-  
oktatták a tűzrendészeti tenni-  
valókra, hogy tűzoltói szinten  
intézkednek. És az állami meg  
az önkéntes tűzoltók sem men-  
nek el behunytt szemmel a sza-  
bálysértések, bűncselekmények  
mellett. A társadalmi tulajdon  
hanyag kezelésétől garázda szem-  
mélyek megfékezéséig számos  
esetben segítették a rendőrség  
munkáját.

A közelmúltban egy külföld-  
ről átszökött rablógyilkost kő-  
rözték. Sok tűzoltónak is zse-  
bében lapult a fényképe.

Amikor a kapitányság tiszt-  
jei gépkocsival utaznak vala-  
milyen községbe, és akad is  
üres helyük a kocsi-  
ban, gyakran  
átszólnak a tűzoltóknak, hogy  
nincs-e dolguk arrafelé, mert  
szívesen elviszik őket. Sok időt  
és fáradságot takaríthatnak meg  
ezzel a mezőkövesdi tűzoltók és  
mi tagadás, hálásak is érte.

A sportpályán és a fehér asz-  
tal mellett is gyakran szövege-  
tik a barátság szálait. Időnként  
asztalteniszben, sakkozásban  
vagy tekezésben is összemérik  
erejüket, mert ha jóbarátok is.  
azért valamiben mégis csak il-  
lik vetélkedni egymással.

Azt tartják, így illik ez  
azokhoz, akiknek nem csupán  
a gazdájuk közös, hanem a fel-  
adatuk is, s bár eltérő eszkö-  
zökkel, de lényegében azonos  
célokért fáradoznak. És meny-  
nyivel könnyebb, ha ebben a  
testvérszerv támogatására is  
számíthatnak.

Ne felejtjük el azt sem, hogy a levegőből kicsapódó víz össze-  
gyűlik a légtartályban és onnan a fékrendszerbe jutva súlyos követ-  
kezményekkel járó működési zavarokat okozhat. Ezek megelőzésére  
2-3 hetenként el kell távolítani az összegyűlt vizet a légtartályból.

A gépjárműfecskendők szivattyújának fagyvédelméről is gon-  
oskodjunk. Üzemeltetés után vízteleníteni kell a szivattyút, mert  
C° alatt a benne levő víz, a hőmérséklettől függően, hosszabb,  
bvidebb idő alatt megfagy, és megrepesztí a szivattyúházat. Fagy-  
eszély esetén nem szabad feltenni a kupakkapcsot a szivattyú  
ívócsónkjára, mert a víztartályból átszivárgó víz megtölti a  
zivattyút és szétfagyaszti.

A megromlott útviszonyok növelik a balesetveszélyt. A gép-  
művezetők tehát fokozottabb óvatossággal és szakértelemmel  
bgezzék feladataikat. A téli időszakban különösen sok balesetet  
toz, ha a vezetők átlélik azt a sebességhatárt, melynél a síkos  
on még uralkodni tudnak a gépjárművön, és bizonyos fokú gyar-  
rlatlanságra visszavezethető vezetéstechnikai fogyatékoságok  
iatt is keletkeznek balesetek. Különösen a síkon úton való biz-  
nságos fékezésre kell ügyelniük a gépkocsivezetőknek. Mivel  
megcsúszott gépjármű fékútja megnő, a követési távolságot is  
ivelni kell. Síkos, jeges úton gáz elvétellel — motorfék — kell  
őkkenteni a sebességet, fékezni csak végszükség esetén szabad.  
kezeskor a tengelykapcsoló pedál csak akkor nyomható ki, ha  
gépjármű sebessége 10 km/ó alá csökken.

Havas, jeges úton hőláncot kell szerelni a gépjármű kerekeire,  
rt az csökkenti a kerekek megcsúszását, ezáltal a gépjármű  
zetése biztonságosabb.

Az elmúlt év tapasztalatai azt bizonyítják, hogy számos helyen  
elmulasztották a kismotorfecskendők, ajtfecskendők és vízszállító  
ajtók időben történő víztelenítését és ezért jó néhány felszerelés  
üzemképtelenné vált.

Azokon a helyeken, ahol nem megfelelő a fagyveszély elleni  
jelem, haladéktalanul víztelenítsék a kismotorfecskendőt meg a  
fecskendőt. A víztelenítés alkalmával — különösen kismotor-  
skendők esetében — fokozottan ügyelni kell arra, hogy a víz  
úzóltószerv valamennyi részéből eltávozzon, ezért ellenőrizzük a  
telenítő csapokat, mert furatuk gyakran eidugul a víztérben  
ált vízkőtől vagy egyéb szennyeződéstől.

Sz. P.

Mezőkövesden még vélette-  
nül sem fordulhat elő az,  
ami Budapesten nem is  
ritkán megesik, mert itt a rend-  
őrök és a tűzoltók akkor is  
messziről köszöntik egymást, ha  
még sohasem találkoztak. Sőt  
az sem ritkaság, hogy a fiatal-  
abb tisztiek villámgyorsan meg-  
előzik a tiszteletadásban az idő-  
sebb rendőr vagy tűzoltó tiszt-  
helyetteseket.

Ez a szép szokás távolról sem  
üres formáság, hanem valóban  
az egymás iránti megbecsülés  
há kifejezője. Gálos Jenő és  
Dimény Imre őrnagyk hosszú  
évek óta erre nevelik a beosz-  
tottaikat, és minden lehetősé-  
get felhasználnak a kölcsönös  
barátság ápolására.

Igaz, a tűzoltók itt sem rend-

Akik példát mu-  
tatnak a kölcsö-  
nös megbecsülés-  
ben: Gálos Jenő  
rendőr és Dimény  
Imre tűzoltó őr-  
nagyok



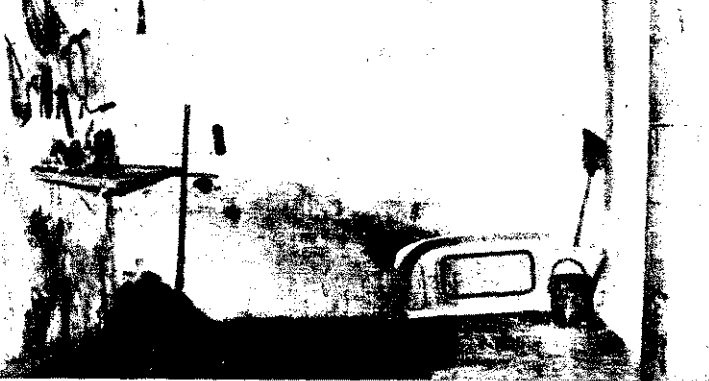

A Nívó Ktsz garázsában most már rendet tartanak

\*

Madarász János a ktsz elnöke



## Mi a véleménye

# A TÜZRENDESZETRŐL ?

## Interjú Pest megyei szabálysértőkkel

Elsősorban a felvilágosító szóval próbálunk hatni a szabálysértőkre, és mi tagadás, semelyik hatóságunk sem örül, ha ennek nincsen kellő fogantatója. Az elkövetők ugyanis nehezen látják be, hogy a bírság az ő személyes érdeküket is szolgálja, s korántsem bakafántoskodásból szabták ki. „Hogyan látják most a tűzrendészetet?” – ezzel a kérdéssel kopogtattunk be öt, egykori, Pest megyei szabálysértőhöz. Az indulatok azóta elcsitulak, de természetesen még élénken emlékeznek az eljárásra. Erthető, elvégre, a zsebük bánta. Tegyük hozzá: szerencsére, mert sokkal nagyobb kár is származhatott volna felelőtlenségükből.

*Cegléden a Nívó Ktsz személygépkocsi garázsában nagyobb mennyiségű benzint tároltak. A tilalom ellenére, a gépjárműszínbent fejtették le a hordóból az üzemanyagot és itt töltötték fel vele a gépkocsi tartályát. A felgyülemlett benzin-*

*gőzöket az átforrósodott kipufogócső be-  
lobbantotta. Csak a gyors beavatkozás-  
nak volt köszönhető, hogy nem keletke-  
zett kár a környező épületekben és a  
könnyen veszélyessé válható tüzet sike-  
rült jelentősebb anyagi veszteség nélkül  
eloltani. A ktsz elnökét „a használat meg-  
előző tűzrendészeti szabályainak” meg-  
sértéséért 150 Ft-ra bírságolták meg.*

*Madarász János elnök még most is jól  
emlékszik az év elején keletkezett tüzre,  
s ugyancsak komorra vált tekintettel nyi-  
latkozott.*

*— Bár a bírság összege éppenséggel  
nem volt kibírhatatlan, a történetek sokáig  
kellemetlen emlékek maradnak számom-  
ra. Sokat töprengtem a dolgon, és most  
már belátom, hogy végeredményben sok-  
kal rosszabbul is járhattunk volna. Be-  
vallom, mint gazdasági vezető, korábban  
bizony nem tulajdonítottam kellő fontos-*

*ságot a tűzrendészetnek, de azóta val-  
mennyi rendelkezést, előírást áttanulm-  
nyoztam és rendszeresen ellenőrzöm  
végrehajtásukat. És a biztonság okáé  
reggelenként mindig benézek a garáz-  
ba...*

*A ceglédi Dózsa Népe Tsz-ben az id-  
szakos ellenőrzés során több szabályt  
lanságot találtak. A tűzrendészeti bizo-  
ság csak papíron létezett, a létesítmén-  
tűzoltóság működésének feltételeit ne  
biztosították, s ráadásul a kézioltók f-  
lülvizsgálatáról meg a vízszervezési hely-  
szabvány szerinti jelöléséről is „meg-  
ledkeztek”. A tsz ennyire „feledéken-  
elnökét, Radosza Miklóst pedig jogos-  
bírságolták meg, bár jövedelméhez k-  
pest csekély összegre, 160 forintra.*

*Radosza elvtárs bizony, furcsán r-  
zett ránk, amikor a szabálysértésről  
dekládtunk. Jó mélyet lélegzett, s cs-  
aztán válaszolt:*

*— Nem tagadom, nem éppen baráti  
szelmelekkel fogadtam az eljárást, hisz*

## A tűzrendészeti és tűzbiztonsági előírásokat tartalmaz

(A Magyar Szabványügyi Hivatal és a BM Tűzrendészet Országos Parancsnokságán)

II.

A TÜZRENDESZETI ÉS TÜZBIZTONSÁGI VONATKOZÁSÚ SZABVÁNYELŐÍRÁSOK betarthatóságának kötelező vizsgálata elsősorban a létesítményeket tervező, kivitelező és ellenőrző vállalatok, szervek feladata. Különösen új létesítmények, vagy jelentősebb rekonstrukciók esetében szükséges a vonatkozó szabványelőírásokat még a tervezés megkezdése előtt tanulmányozni. Ugyancsak célszerű a vonatkozó szabványelőírások megfelelő tanulmányozása már meglévő létesítmények, berendezések nagyobb átalakítása, bővítése és a hatóságok által tapasztált hiányosságok kötelezően elrendelt megszüntetése előtt is.

A tűzrendészeti és tűzbiztonsági szabványelőírásoktól a Magyar Szabványügyi Hivatal a következő ügyrend betartása esetében adhat eltérési engedélyt:

1. AZ ELTÉRÉSI ENGEDÉLYT KÉRŐ SZERVNEK A KÉRELEM BENYÚJTÁSA ELŐTT ki kell kérni az illetékes megyei (budapesti) II. fokú tűzrendészeti hatóság véleményét, állásfoglalását. A kérelemben pontosan fel kell tüntetni, hogy mely szabványok milyen pontja alól, hogyan és miért szándékozik vagy kényszerül eltérni.

Tájékoztatásul közöljük, hogy meglévő szabványok alól, mindenre kiterjedő, általános érvényű eltérési engedélyt a Magyar Szabványügyi Hivatal nem ad. Ilyen kérelmeket az illetékes szervek nem véleményeznek, teljesítésüket nem javasolhatják.

Ennek megfelelően eltérési engedélyt csak egy meghatározott létesítményre, meghatározott mennyiségű termékre, vagy meghatározott időtartamra lehet kérni. Az eltérési kérelem egyidejűleg több szabványra és szabványelőírással is kiterjedhet.

2. A II. FOKÚ TÜZRENDESZETI HATÓSÁGOK ÁLLÁSFOGLALÁSÁKAT, JAVASLATAIKAT, ILL. AZOKAT AZ ESETLEGES FELTÉTELEKET, amelyek megvalósítása, betartása esetén hozzájárul a kérelem teljesítéséhez, közvetlenül a kérelmezőnek küldik meg.

Amennyiben a véleményezés vagy állásfoglalás a kérelmezőre nem indokolatlanul kedvezőtlen, ez esetben a II. fokú tűzrendészeti hatóság véleményének és állásfoglalásának másolatban történt csatolása mellett az eltérést kérő fellebbezéssel fordulhat a Belügyminisztérium Tűzrendészeti Országos Parancsnokságához, észrevételeinek alapos és dokumentált előterjesztése mellett. Amennyiben a kérelmező kérését a Belügyminisztérium Tűzrendészeti Országos Parancsnoksága is elutasítaná, a szabványeltérés megadására általában nincs lehetőség.

A Belügyminisztérium Tűzrendészeti Országos Parancsnoksága előterjesztésekkel csak fellebbezés esetén foglalkozik, ezért a kérelmezőket először mindig a területileg illetékes II. fokú tűzrendészeti hatóságok kell véleményezésre előterjeszteni.

3. A MAGYAR SZABVÁNYÜGYI HIVATALTÓL A TÜZRENDESZETI SZERVEK VELEMÉNYENEK MÁSOLATBAN TŰRTENŐ CSATOLÁSA

egy ilyen nagy tsz élén temérdek a tennivaló, s nem foglalkozhatom személyesen mindennel. De úgy gondoltam: a harag nem jó tanácsadó. Ezért vártam egy hetet, s csak aztán hívtam össze a vezetőséget és a brigádvezetőket. Amikor alaposan megtárgyaltuk a tennivalókat, be kellett látnunk: igaza volt a hatóságnak. Nagyon örülök annak, hogy azóta sikerült a szabálytalanságokat megszüntetniük, a tűzrendészeti bizottságnak pedig rendszeresen végzi negyedévi bejárásait, de úgy érzem, még mindig nem elég szigorúak és következetesek. Valamennyi üzemegységünkben megszerveztük a tűzrendészeti megbízottak hálózatát. S a tűzoltók a történetek ellenére is szívesen látott vendégek nálunk. Egyáltalán nem érzem, hogy romlott volna a viszony köztünk az emlékezetes eset óta és továbbra is számítunk a támogatásukra. Persze azóta én is többet ellenőrzök. A tagság is mindinkább átérzi a kérdés fontosságát, én pedig nagyon nem szeretném, ha ismét megbüntetének.

A csemői Új Élet Tsz állattenyésztési brigádvezetőjének azért kellett 150 forint bírságot fizetnie, mert nem gondoskodott a felügyelet alá tartozó istállók tűzvédelmi felszereléseiről.

Bacsó Lajos brigádvezető akkoriban nagyon nekikeseredett, de ma már így vélekedik:

— Majdnem húsz ember tartozik hozzám, s egyáltalán nem volt könnyű megértetni velük, hogy nem lehet elhurcolni a vizet a tűzoltásra szolgáló hordókból. Ezen csak jóval több ellenőrzéssel segíthettem, de így is előfordult, hogy nekem kellett feltöltenem a hordókat. Természetesen ezután a jól megérdemelt „fejmosás” sem maradt el, hogy se nekik, se nekem ne gyűljön meg a bajom a tűzoltósággal. Jelenleg különösen a dohányzási tilalom megtartása okoz sok gondot, pedig elég intő példa figyelmeztet ennek fontosságára.

A Szentendrei Kocsigyár kovácsoló műhelyének vezetőjét, Vincze Károlyt, rövid időn belül kétszer is meg kellett bírságozni. Első esetben azért, mert nem gondoskodott a tűzveszélyes folyadékot szállító csővezeték csepegésének megszüntetéséről,



Radosza Miklós, a ceglédi Dózsa Népe Tsz elnöke



Bacsó Lajos, a csemői Új Élet Tsz állattenyésztési brigádvezetője



Mátrai Attila főmérnök a „mosó” helyét mutatja

majd pedig alig egy év múlva azért, mert szabálytalanul végzett edzés következtében tűz keletkezett az üzemből. Mindkét eset súlyosan veszélyeztette a fa tetőszerkezetű létesítményt.

Furcsa ellentmondás, hogy ez a műhely voltaképpen a gyár egyik legjobb üzemrészé, művezetőjét pedig elismert és gondos szakembernek tartják. Hogyan történhetett meg mégis, hogy kétszer is meg kellett büntetni. Szerinte így:

— Mint mindenhol, nálunk is a terelés a legfontosabb. Rengeteg a munkánk. Amikor a tűz keletkezett, az általunk patronált tsz-nek készítettünk rugókat. Eközben fordult elő, hogy bizony megfeledeztem az előírásokról. Tisztában vagyok azazal, hogy sokkal nagyobb baj is történhetett volna. Azóta fokozottan ügyelek arra, nehogy az eset megismétlődjön, s ebben a helyiségben nem is edzünk. Azonban a mai napig sem tudok megbékélni a kiszabott bírság mértékével. Úgy érzem, ez nem áll arányban sem a munkámmal, sem a körülményeimmel, sem az elkövetett szabálytalansággal. Megértem a tűzrendészeti fontosságát, véleményem szerint azonban csekélyebb bírság kiszabása is meghozta volna a kívánt eredményt.

Mátrai Attilát, a szentendrei gépjavító állomás főmérnökét az időszakos ellenőrzéskor felfedett szabálytalanságok miatt — többek közt —, mert nem segítette a létesítményi tűzoltók munkáját, nem irányította a tűzrendészeti bizottságot, va-

mint a dolgozók kioktatását is elmulasztotta, „összbüntetésül” 250 forint bírság befizetésére kötelezték.

A főmérnök elvtárs, a történetek ellenére is meglepő szívélyességgel nyilatkozott a tűzrendészeti hatóság munkájáról, fontosságáról. Példás rendben vezetett ékezebb-könyvei minden nyilatkozatnál késebben beszéltek az oktatásról, valamint a tűzvédelmi bizottságok bejárásairól.

— Ha szükséges, én is megbüntettem az embereinket a fegyelmetlenségükért, károkozásukért. Elismerem a szabálysértés jogosságát, de a problémák megoldása sok esetben nemcsak rajtam múlik. Ugyanis nem kaptam beruházást, s így az alkatrészmosó helyzetét is csak ideiglenesen tudjuk rendezni. Mégpedig úgy, hogy nem használunk tűzveszélyes folyadékot erre. Mint főmérnök, tűzrendészeti tanfolyamot is végeztem és ügyelek arra, hogy a jövőben ne a múltkorai „formában” találkozzak a tűzrendészeti hatósággal...

Így látták ők, mi pedig úgy, hogy ha a bírság összegéről itt-ott lehetne is vitatkozni, a hatóságok minden esetben jogosan jártak el, és ezt ma már az érdekeltek sem vitatják. Ám nem ártana, ha az ilyen ügyek Pest megyében is nagyobb nyilvánosságot kapnának, mert ez sokakat visszatartana hasonló cselekmények elkövetésétől. Kivétel nélkül olyanoktól, amelyek a kiszabott büntetésnél sokszorosa nagyobb kárt okozhatnak.

## szabványokról

### tájékoztatója)

VAL KELL KÉRNI AZ ELTÉRÉSI ENGEDÉLY MEGADÁSÁT. A Magyar Szabványügyi Hivatalhoz címzett kérelemben is pontosan és szakszerűen kell megadni, hogy milyen szabvány melyik pontjától, hogyan és miért szándékozik eltérni a kérelmező. Ugyancsak pontosan kell közölni a létesítmény vagy berendezés telephelyét és rendeltetését is.

A kérelmet a Magyar Szabványügyi Hivatalhoz történő beküldés előtt a kérelmező felügyeleti szervével is véleményeztetni kell. A megfelelő előkészítés nélkül beküldött kérelmekkel a Magyar Szabványügyi Hivatal érdemben nem foglalkozik.

Az esetben, ha az eltérési kérelem érvényes hatósági előírásokba (építési szabályzat, munkavédelmi előírások, a MÁV, Posta és az energiaszolgáltató szervek előírásai stb.) is ütközik, az eltérési kérelmet a Magyar Szabványügyi Hivatalhoz történő beküldés előtt az érdekeltektől is véleményeztetni kell. A kérelmező véleményezése az adott szabvány részéről kötelező. A Magyar Szabványügyi Hivatal által kiadott szabvány-eltérési engedély a kérelmezőt nem mentesíti az egyéb hatósági előírások betartása alól.

A kérelmekhez műszaki dokumentációkat csak az esetben kell csatolni, ha azok tanulmányozása a kérelemben foglaltak gyorsabb és világosabb megértését elősegítik, a kérelem indokoltságát bizonyítják.

A megfelelő előkészítés után beküldött és felszerelt kérelmeket a

Magyar Szabványügyi Hivatal általában 8 napon belül elintézi és állásfoglalásáról a kérelmezőnek és az érdekeltektől szerveknek értesítést küld.

4. HA A MAGYAR SZABVÁNYÜGYI HIVATAL AZ ELTÉRÉSHÉZ BARMILYEN OKBOL NEM JÁRULNA HOZZÁ, ez esetben a létesítményeket, berendezéseket, a szabványelőírásoknak megfelelően kell kivitelezni, vagy üzemeltetni.

Amennyiben az országos szabványtól való eltérésre az engedélyt nem előzetesen — a létesítmény vagy berendezés kivitelezésének, üzemeltetésének megkezdése előtt kérték — a hivatal a 44/1959. Korm. sz. rendelet 25. §-a alapján a mulasztókkal szemben a szabálysértési eljárás megindításának szükségességét akkor is megvizsgálja, ha az illetékes tűzrendészeti hatóság a létesítmény vagy berendezés üzemelését népgazdasági érdekből engedélyezi vagy engedélyezését javasolja.

5. HA AZ ELTÉRÉSI KERELEM OLYAN KIVITEL VAGY ELŐÍRÁS ENGEDÉLYEZÉSEST VETI FEL, mely a szabványban rögzített előírásoknál dokumentálhatóan műszakilag vagy gazdaságilag korszerűbb, egyszerűbb és haladottabb megoldást vagy fokozottabb biztonság megvalósítását tesz lehetővé, ez esetben a kérelmezőnek célszerű a szabvány módosítását is kérnie.

Új vagy módosított szabványok kiadása esetén a régi létesítmények, berendezések, eszközök további üzemelésére, használatára vonatkozóan az új szabvány megfelelő előírásokat tartalmaz. Az ebből származó problémákat a Magyar Szabványügyi Hivattalal időben közölni kell.

A TŰZRENDESZETI ÉS TŰZBIZTONSÁGI SZABVÁNYELŐÍRÁSOK védik népgazdaságunk érdekeit, vagyonát, óvják a dolgozók életét és testi épségét, ezért ezek betartása mindenkre nézve fontos feladatot és kötelességet jelent.



Az influenza a belügyi szolgálat területén is az egyik leggyakoribb és a legtöbb munkanap kiesést okozó fertőző betegség. Influenza, nátha gyakran szóba kerülő betegségek, különösen hűvös, esős időben, hiszen a legtöbb tüszűgő, köhögő, lázas betegre azt mondják, hogy influenza, nátha.

### Mit tud az orvostudomány az influenzáról?

A középkorban, amikor még nem ismerték a baktériumokat, vírusokat, mit sem sejtettek létezésükről, a csillagok hatásával, befolyásával magyarázták az orvosok a betegségeket, járványokat. Hatás, befolyás olaszul: influenza. Ez lett az egyik leggyakoribb, sokszor igen nagy járványokban jelentkező betegség neve.

Ma már ismerjük a betegség kórokozóját. Tudjuk, hogy fellépése, terjedése semmi kapcsolatban nincsen a csillagok állásával, mégis influenzának nevezzük, sőt az orvostudomány előidező vírusát is ezzel a misztikus, középkori kifejezéssel jelelte meg.

Már a régi görögök is ismerték ezt a betegséget, az első leírásai azonban csak a középkor végéről, az újkor elejéről maradtak fenn. A járványok általában rendszertelen időszakokban ismétlődtek. Előfordult, hogy 150 évig nem jegyeztek fel súlyosabb járványt, máskor viszont 5-10 évenként jelentkezett. Az 1918-19. évi ún. „spanyol nátha” volt az utolsó legsúlyosabb járvány. Mintegy 20 millió halálos áldozatot követelt, vagyis többet, mint az első világháború!

A legutóbbi igen nagy tömegeket érintett, de aránylag kevésbé súlyos járvány az 1957. évi ún. „ázsiai influenza” volt. Tavasszal indult el Kína déli részéből, az év végén érkezett el hozzánk, s a lakosságnak csaknem fele megbetegedett. A halálozások jóval kisebb arányú volt, mint a spanyol nátha alkalmával, hiszen ekkor már a penicillinnel meg a többi antibiotikummal sikerült leküzdeni a szövődményeket.

Az enyhébb járványok csaknem kivétel nélkül a hideg őszi évszakban jelentkeznek. Ennek okául kétféle magyarázat is szolgál. Az egyik szerint a vírus, mely mindenütt jelen van, bizonyos meteorológiai tényezők hatására váltik járványt okozóvá. A másik felteggés szerint hűvös, esős időben lecsökken az emberek védekező képessége, ugyanakkor megnő a cseppfertőzés lehetősége. Miután a kiközhögött nyálkacseppek kevésbé száradnak be, a kórokozó vírusok hosszabb ideig maradnak életben rajtuk. Az influenza-vírusok cseppfertőzés útján terjednek. A beteg ember orrában, szájában, torokban, légszívában, tüdejében tenyészik. Köhögés, tüsszentés, hangos beszéd alkalmával a nyálkacseppekkel együtt kikerülnek a levegőbe. Ezt a levegőt a közelben tartózkodók belélegzik és így fertőződnek.

### Védettség

Az influenza-vírus rendkívül változékony. Az újabb járványok során kitenyésztett törzsek jelentősen különböznek az évekkal ezelőttilétől. Bár az influenza kiállása után néhány hónapokig tartó immunitás marad vissza, mégsem jelent hatékony védelmet a betegség ismétlődése ellen, mert a védettség csak az előzőleg kiállt influenzára vonatkozik. Eppen ezért igen nehéz influenza elleni oltóanyagot készíteni.

### A megelőzés több irányú

Óvakodjunk a fertőzéstől. Járványos időben lehetőleg kerüljük a szűfőt, zárt helyiségeket, ut. a cseppfertőzés ott a legkönnyebb, ahol sok ember szűfőldik össze.

A cseppfertőzés terjedésének megakadályozására köhögéskor, tüsszentéskor tartunk szájunk és orrunk elé a zsebkendőnket. Kerüljük a gyakori kézfogatást. Ne használjuk influenzás betegek, vagy egyáltalán mások poharát, evőeszközét.

Óvakodjunk a megfázástól. A meghűlés legyengíti a szervezetet, és utat nyit a kórokozók letelepedésére. Ültözködésünkkel alkalmazzunk az időjárásához, ne könnyelműsködjünk.

Igen fontos a szervezet ellenállóképességének fokozása. Ezt megfelelő C-vitamin bevétellel is növelhetjük (alma, citrom bőséges fogyasztása). De emellett rendszeres életmód, helyes táplálkozás és a szervezet fokozott edzése is szükséges. Gyakran szellőztessük lakásunkat és tartózkodjunk sokat a szabad levegőn.

DR. GYÖRGY DOMOKOS  
ro. alezredez

## Még egyszer a szellőztetési szénakészítésről

A „MAGYAR TŰZOLTÓ” EZ ÉVI 6. SZÁMÁBAN Jászberényi Ferenc százados elvtárs tájékoztatta a lap olvasóit a szellőztetési szénakészítés főbb mozzanatairól és a kapcsolatos legfontosabb tűzrendészeti szabályokról. Az Országos Parancsnokság is megküldte a technológiai utasítást; irányelveket adott a megelőző szabályok alkalmazására. Mindez komoly segítségnek számít, tekintve, hogy a tűzrendészeti hatóságok és a gazdaságok dolgozói egyaránt megismerhették a szükséges technológiai előírásokat.

Ez ideig — egy szabály kivételével — nem is tapasztaltunk mulasztást, hanyagságot a technológiai utasítás megtartását illetően, amiből arra a következtetésre jutottunk, hogy minden a legnagyobb rendben van, az öngyulladás most már kizárt, így tűzkár nem származhat belőle.

Illúzióink azonban szeptember 30-án meglehetősen hamar szertefoszlott. A Baki Állami Gazdaság egyik majorjában ugyanis egy 18 vagonos hideglevegős kazal kazal kigyulladt, és kétséget kizáróan — öngyulladás következtében ...

A NEMVÁRT ESEMÉNY ARRÁ KÉSZTETETT BENNÜNKET, hogy alaposan felülvizsgáljuk a technológiai utasítás érvényesítését, az eddigi összes intézkedéseinket és elképzeléseinket. A gazdaság vezetői — a kazal hőmérsékletének ellenőrzését kivéve — írásos bizonyítékot tudtak felmutatni a technológia megtartásáról.

Ezzel kapcsolatban a gazdaság dolgozói és szakemberei elmondták: Az nem volt követelmény, hogy a kazal hőmérséklet-mérésének helyét, idejét és az észlelt hőmérsékletet valahova is feljegyezzék.

A vizsgálat során rájöttünk arra, hogy a hőmérséklet ellenőrzésének hőmérős és vasrudas módszere talán nem elegendő, de semmiesetre sem megfelelő módszer.

Mindenekelőtt amiatt, hogy a hőmérő kazalba helyezése igen körülményes és nagyon gyakran tönkre is megy.

Az is hátránynak számít, hogy a vasrúddal történő hőmérséklet-ellenőrzés a kazal felső részében nem megoldható. Legalább 5-8 emberre van szükség (1), hogy a megüledett lóherékazalba be tudják nyomni a vasrudat, és ennyi ember nem mindig található a majorok területén. A vasrudó vállmagasságon felüli (150-160 cm) behelyezése a földről lehetetlen, a kazlak felső rétegének ellenőrzése viszont indokolt, mivel az említett öngyulladás góca is kb. 4 méter magasságban volt.

AZ IS KIDERÜLT, HOGY A SZELLŐZTETÉST mint a hőmérséklet ellenőrzésének egyik módszerét, a kazal megüvedett száradási fokának elérése után nem alkalmazhatják. Egyes szakemberek véleménye szerint a szellőztetés nem minden esetben mutatja ki a felmelegedést.

Ezek után most már az a kérdés, hogy a hőmérséklet alakulását hogyan ellenőrizzék, illetve hogyan előzhető meg az öngyulladás?

A véleménycsere során többféle elképzelés is kialakult. Az egyik ilyen, hogy a nagyobb hideglevegős kazalokban elektromos hőérzékelőket kellene beépíteni és azokat vagy jelzőrendszerrel, vagy hőmérséklet-mutatóval összekötni. Az ellenvélemény szerint a sok hőérzékelő miatt aránytalanul magas a költség, és a kazal fogyasztásakor a rongálódás nagymértékű. Ez a legalapvetőbb ellenérv, a kevésbé jelentőseket nem is sorolom.

SZERINTEM A KAZALHŐMÉRSÉKLET ALAKULÁSÁNAK ellenőrzése elhagyható, ehhez azonban alapos kísérlet szükséges. Elképzelésem szerint a szellőztető ventilátor — a vizsgálat eredményétől függően — meghatározott időnként és meghatározott ideig tartó működtetése megszünteti a káros felmelegedést a kazalban.

A vizsgálat sem körülményes, mert egyetlen kazal beműszerezéséről, és a hőmérsékleti értékek rögzítéséről van szó, valamint annak értékeléséről, hogy egy bizonyos hőfok elérése után a ventilátor működése milyen hatással van a hőmérséklet további alakulására. Ismételtlen beakadályozás-e azonos értékű felmelegedés, és mennyi idő alatt stb.

A gyakorlatban kívánt száradási fok elérése után nem működtetik a ventilátort. A javasolt mérések alapul szolgálhatnak ahhoz, hogy a „kész” kazal esetében a ventilátort milyen időnként kell beindítani a felmelegedés megelőzése végett.

A MÉRÉSEK KÜLÖNBÖZŐ KÖLTSÉGGEL SEM JÁRNAK, mivel a kazal elfogyasztása után a műszerek ismét használhatók. Az idén ugyan már nincs lehetőség a kísérletezésre és arra a kívánságra, hogy a fentiekől eltérő megoldásokat vezessünk be. A különböző módszerek megvitatására és kidolgozására viszont a jövő szezonig még van idő, és ezt ki is kell használnunk.

Jánoki Lajos  
tű. őrgy.

Zala megyei parancsnok-helyettes

# A RAJZISMERET jelentősége a szakértői tevékenységben

II.

## Nem ismerték a jelöléseket...

Hogy mennyire nem indokolatlan foglalkoznunk a rajzismeret kérdésével, azt annak a földszintes élelmiszer-áruháznak az esete is bizonyítja, amelynek a határoló falait éghető anyagú szendvics-panelekkel tervezték. A szakvéleményezésre megküldött tervdokumentációt az elsőfokú tűzrendészeti hatóságon áttanulmányozták ugyan, de korántsem kellő alaposan és szakszerűséggel. A kiadott szakvélemény olyan előírást tartalmazott, hogy vasajtókkal kell ellátni a raktárhelyiségeket. Feltettük a kérdést: „Miért szükséges a vasajtó egy olyan raktárhelyiséghez, amelyiknek minden határolófala éghető anyagból készült?” Meglepető választ kaptunk: „Nem ismertük azokat a jelöléseket, amelyek a tervrajzokon a panel-szerkezetekre utalnak...”

Meg kell jegyeznünk, hogy a műszaki leírást is figyelmesebben kellett volna átnézniük, mert az is utal a szendvicspanelek anyagára, még azt is pontosan felsorolja, hogy milyen anyagrétegekből építik össze.

Azt tapasztaljuk, hogy hatóságaink olykor-olykor nem elemzik eléggé tűzrendészeti szempontból a kiviteli tervdokumentációkban levő organizációs elrendezési vázlatot (organizációs helyszínrajzot). Pedig felületes átfutásuk, vagy átlapozásuk legtöbbször súlyos tűzrendészeti szabálytalanságokat okozhat. Az építési munkahely tűzrendészeti helyzete sem lehet közömbös, ezt a tényt a tüzesetek gyakorisága is bizonyítja. Egyáltalán nem mindegy, hogy az ilyen munkahelyeken az egyes építési tényezőket területileg hogyan hozták összhangba a tűzrendészeti követelményekkel. Az organizációs elrendezési tervből a következő fontos kérdésekről tájékozódhatunk:

- a felvonulási épületek elhelyezéséről;
- az építési terület közlekedési útvonalairól;
- a tárolók, deponiák, raktárak, műhelyek, öltözők stb. helyéről;
- az ideiglenes víz-, csatorna-, energiaellátás létesítéséről;
- az építkezés helyszíni segédüzemeinek berendezéséről.

Az organizációs tervből az is megállapítható, hogy a helyszínen — az építkezés ideje alatt — milyen tűzveszélyes anyagokat tárolnak, milyen munkafolyamatokat végeznek. Ezért a tervek alapján mindenkor meg kell vizsgálnunk, hogy az anyagok tárolása és az egyes munkafolyamatok megfelelnek-e a tűzrendészeti követelményeknek, s gondoskodtak-e a közlekedési, vízszerezési és tűzjelzési lehetőségekről.

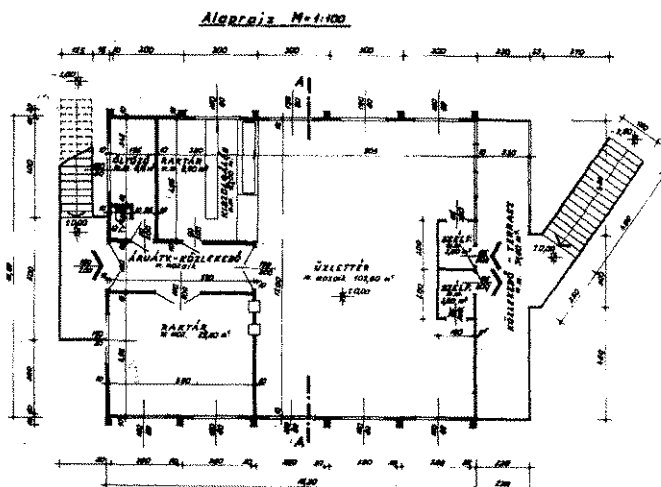

Éghető anyagú szendvicspanelből épített élelmiszer-áruház alaprajza

Mindehhez természetesen jól kell ismerni az organizációs tervek rajzjeleit. Mégis akadnak olyanok, akik nincsenek tisztában a legfontosabb jelölésekkel. Így fordulhatott elő, hogy a rajzán látható tervet a tűzrendészeti hatóság jóváhagyta, pedig a jelzések eléggé világosan mutatják, hogy közvetlenül a darab mész-raktár mellé olyan ácsstelepet kívánnak telepíteni, ahol a mennyiségű faanyagot tárolnak. Ez a körülmény tűzrendészeti szempontból nem fogadható el, mert az ideiglenes — sokszor pallókból és faanyagból összeállított — mészraktár nagyobb veszélyes alkalmával beázhat, s az égetett mész, mint tudjuk, a hatására olyan hőmennyiséget fejleszt, amely a környezetet tüzet, s ezzel együtt tetemes kárt okozhat. Persze „egy az e arányban, vagyis életnagyságban a hatóság sem egyezett bele ilyen telepítésbe. Az építési munkahely tűzrendészeti ellenőrzésekor felfedték a szabálytalanságot, és intézkedtek is. Igaz úgy, hogy erre az esetre csak részben illik a szólásmondás, hogy j későn, mint soha. Mert joggal felmerült az érdekeltekben, hogy miért hagyták jóvá a tervet, és miért csak akkor vették észre a hibát, amikor az építők már felvonultak.

A kiviteli tervdokumentációban levő épületgépészeti ter felülvizsgálata is igen lényeges, hiszen ezekből ismerjük meg a tervezett létesítmény elektromos és vízhálózatát, csatorna, gáz- központi fűtés berendezését és ezek tűzrendészeti vonatkozását.

Tudnunk kell azonban, hogy az ilyen tervrajzokon nem épületszerkezet ábrázolása a domináló, hanem a tervező főleg egyes vezetékek, szerelvények, gépek és berendezések jelölésére hangsúlyozza.

## Olykor mégis megesett...

Egy nagyobb, üzemi épület külső vízellátási és csatornázási tervén 80 mm átmérőjű becsatlakozó nyomóvezeték vezetést írtak elő, és ehhez föld alatti tűzcsapot is akartak csatlakoztatni. Leírva egyszerű dologról van szó, de olykor mégis megesett, hogy hasonló esetben a szakvéleményt adó nem látta a fát az erdőben, vagyis nem tűnt fel neki ez a fontos adat a számok tömkelegében. A tűzrendészeti hatóság a szóban forgó esetben azonban — helyesen járt el, mert a 80 mm átmérőjű vezeték nem alkalmas tűz esetén a szükséges vízmennyiség szállítására.

Súlyos hiba, hogy egyes hatóságaink nem követelik meg a tűzrendészeti szempontból szükséges, megfelelő részletességgel kidolgozott tervrajzok benyújtását. Olyan eset is előfordult, hogy építési engedélyhez szükséges tűzrendészeti szakvélemény a szerzése céljából az ábrán láthatóhoz hasonló, 1:200 méretarányú vázlatteví szinten kidolgozott tervrajzot nyújtottak be.

Az ilyen tervek nem alkalmasak a tűzrendészeti elbírálásra az építésügyi hatóság sem fogadja el őket, mert nem tartalmaznak elegendő részletességgel a tervezett létesítmények leírását. Kívánom jegyezni, hogy beruházási programszinten az ilyen tervrajzok is elfogadhatók, hiszen akkor még a tervezés első fázisában tartanak, és csak ezután kerül sor a kiviteli tervdokumentáció készítésére. Felmerül a kérdés, hogy ha a tervrajzok a beruházási programszinten nem tartalmazzák az anyagjelölést, hogyan lehet a tűzrendészeti szempontból elbírálni őket, és szakvéleményt adni rájuk. Ilyen esetekben a beruházási program részletes ismeretéből állapíthatjuk meg az épületszerkezetek tűzrendészeti követelményeit és ennek alapján vizsgálhatjuk felül őket.

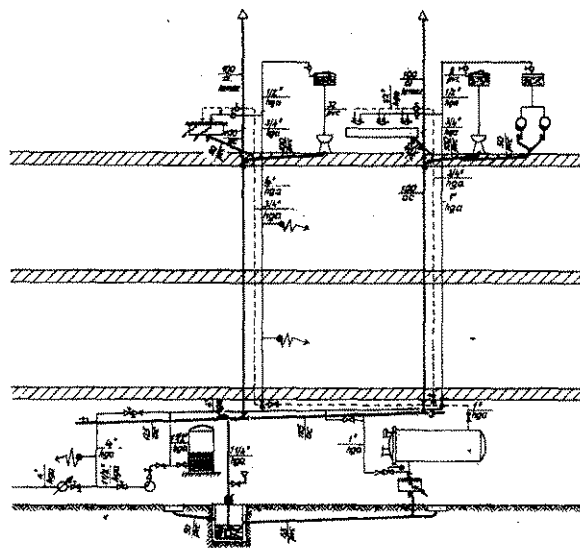

A vízvezeték, a csatornahálózat és a berendezési tárgyak szetrajzának ábrázolása



# Bőségesen akad szakirodalom

Csupán néhány mozzanat kiragadásával próbáltam felhívni a figyelmet a rajzismeret fontos problémájára. Úgy gondolom, szakértői tevékenységünk további fejlődése rajzismeretünk alaposabb tétele nélkül egyszerűen elképzelhetetlen.

Végezetül megemlítek néhány olyan könyvet, amely igen hasznos segédeszköz lehet ebbéli ismereteink bővítésére.

- Markó Iván: *Műszaki rajz és szerkesztés* (Műszaki Könyvkiadó);  
 Megyer Attila és Seidl Ambrus: *Építészeti műszaki rajz az építőipari technikumok II., IV. osztálya számára* (Műszaki Könyvkiadó);  
 Dianóczy-Mohácsi: *Építészeti rajz és rajzolás* (Műszaki Könyvkiadó);  
 Dr. Bardon Alfréd: *Építészeti rajz* (Tankönyvkiadó).

Az egyes épületszerkezetek, építési anyagok és berendezések jelölését, vezetékek és szerelvények tervjelképeit, szabványelőírások tartalmazzák. Ezeknek a szabványoknak gyűjteményes kiadását tartalmazza — egynéhány kivétellel — a *Vertse Dezső* által összeállított: „*Építészeti tervek ábrázolása és jelölése*” című tervezési segédlet.

A jelenleg érvényben levő, ilyen tárgyban kiadott szabványok a következők:

- MSZ 969—58 sz. Magasépítési tervrajzok. Rajzlap és terulap  
 MSZ 976—53 sz. Műszaki rajzok. Építési tervrajzok vonalái  
 MSZ 977—54 sz. Építési tervek. Méretarány. Méretjelölés  
 MSZ 978—51 sz. Építkezési tervrajzok. Betűjelek  
 MSZ 979—52 sz. Építőanyagok jelölése  
 MSZ 980—52 sz. Tervrajzok. Ajtók rajzjelei  
 MSZ 981—53 sz. Építési tervrajzok. Abiákok rajzjelei  
 MSZ 983—52 sz. és  
 983—60 K. Magasépítési tervek. Fűtési (kalorikus) berendezési tárgyak jelölése  
 MSZ 988—52 sz. Tervrajzok. Lakásberendezési tárgyak (bútorok) rajzjelei  
 MSZ 3540—52 sz. Magasépítési munkahely. Organizációs terve. Adatok felsorolása és rajzjele  
 MSZ 4744—52 sz. Azbeszt, cement nyomócső, kötés, idom hozzátartozó öntöttvas idom és kötés jelképe, betűjele  
 MSZ 6201—52 sz. Műszaki rajzok. Magasépítési tervek. Kémény, falcsatorna, torony és földmáttrés jelölése  
 MSZ 534—59 sz. Műszaki rajz. Acélszerkezeti rajz

## Az organizációs elrendezési terv. M = 1:200

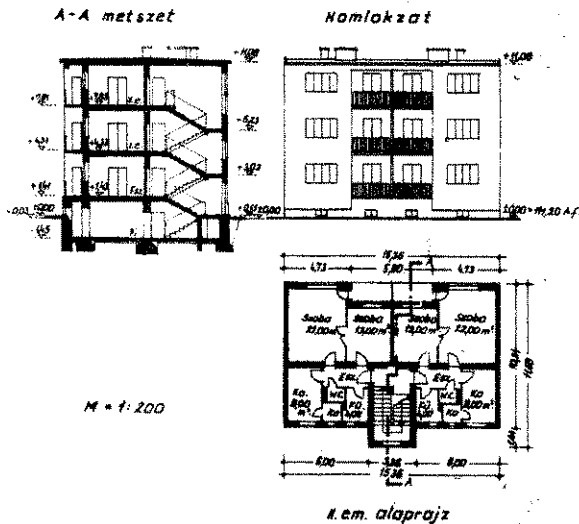

A vázlattervi szinten kidolgozott tervek — mint az ábrán is láthatjuk — nem lehetnek kielégítően részletesek

- MSZ 1228—59 sz. Építészeti tervek ábrázolása. Tartalma és jelölése  
 MSZ 11306—58 sz. Vasútépítési helyszínrajzok és hossz-szelvények rajzjelei  
 MSZ 11307—52 sz. Úttervezési rajzok jelölése  
 MSZ 13140—59 sz. Központi fűtési tervjelképek  
 MSZ 13145—59 sz. Légtechnikai tervjelképek  
 MSZ 14060—62 sz. Műszaki rajzok. Épület utzellátási és melegvízellátási tervjelképek  
 MSZ 15355—62 sz. Vízépítési tervek rajzjelei.

**Faragó János**  
 tű. őrgy.,  
 okleveles építészmérnök

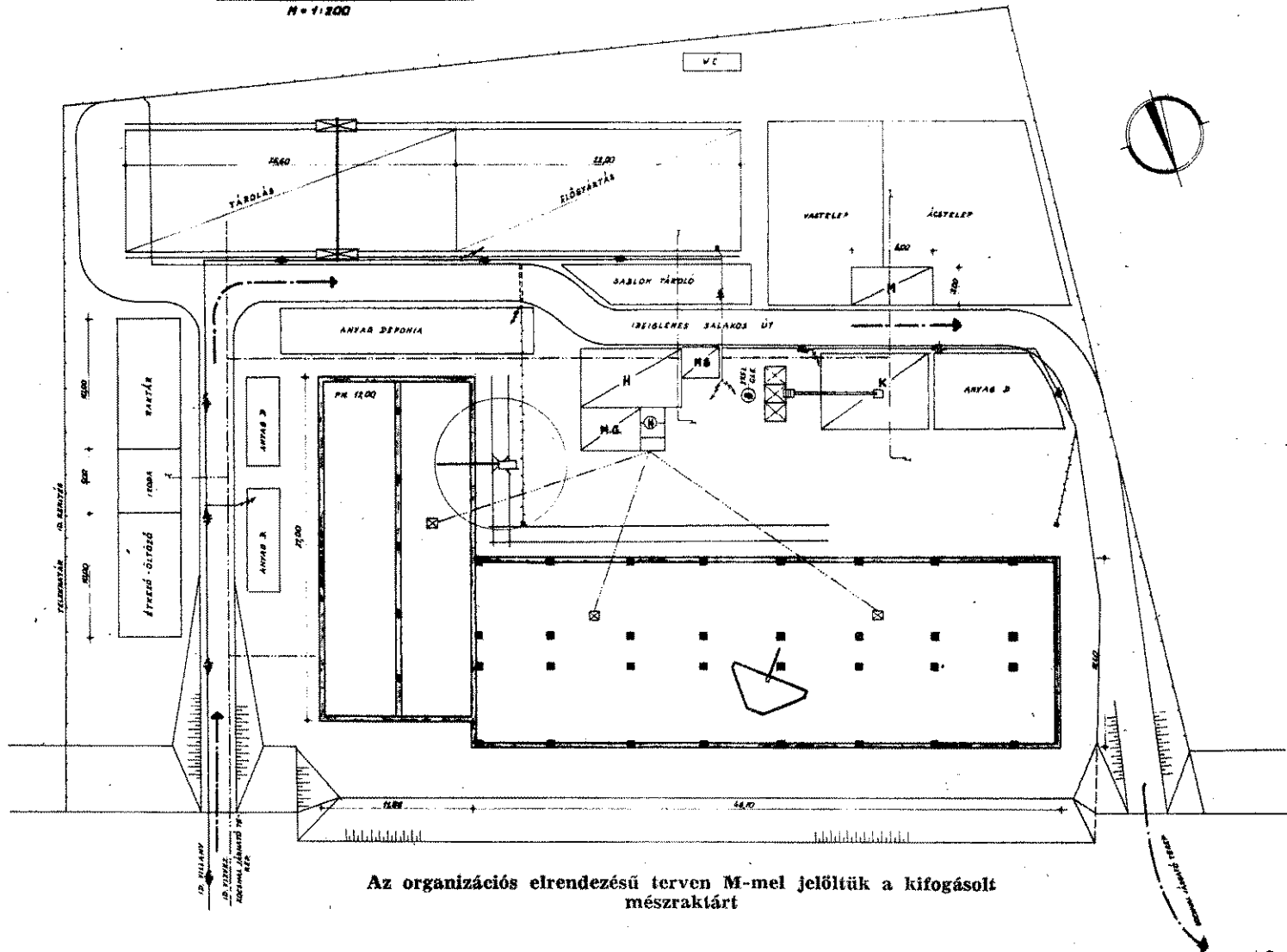

Az organizációs elrendezési terven M-mel jelöltük a kifogásolt mézsraktárt

# Az olajtüzelésű berendezések tűzrendészeti kérdései

## IV.

A 10. ábrán a különböző porlasztó-típusokat mutatjuk be:

- Egyszerű nyomásporlasztó
- Visszafolyós nyomásporlasztó
- Résszabályozós nyomásporlasztó állítható dugattyúval
- Rugószabályozós nyomásporlasztó

A nyomásporlasztásos égők esetében gondoskodni kell arról, hogy általában 2—2,5 E°-nál ne legyen nagyobb a porlasztóba belépő olaj viszkozitása. Ezért alkalmazzák az ún. átfolyó előmelegítőket, mert így megfelelő hőmérsékleti értékkel elérhetik a porlasztóhoz szükséges viszkozitást.

A cikk előző részében közölt táblázat támpontot ad az egyes olajféleségekhez szükséges előmelegítési hőmérsékletre. Ezek az átfolyó előmelegítők általában elektromos fűtésűek, de olyan ipari üzemekben, ahol megfelelő hőmérsékletű gőz áll rendelkezésre, gőzfűtést alkalmaznak. Az átfolyó előmelegítőknél meg kell akadályozni az olaj túlhevítését.

Az egyszerű nyomásporlasztásos rendszer (a) hátránya, hogy csak igen szűk keretek között változtathatják a teljesítményét, mivel csupán eltérő porlasztási nyomással szabályozhatják a porlasztó nyílásán kiáramló olaj mennyiségét. A nyomás csökkentésével viszont romlik a porlasztás minősége, ezért ezzel a típussal csak 1:1,3—1:1,5 szabályozhatóság érhető el.

Úgy érik el a nagyobb arányú szabályozhatóságot, hogy több égőt alkalmaznak egy-egy tüzelőberendezéshez, s ezek ki- és bekapcsolásával gondoskodnak a mindenkor szükséges teljesítményről.

Kisebb berendezések esetében kétfűvökás égetőrendszert alkalmaznak. Az egyiket a várható kisebb, a másikat a várható maximális teljesítményre méretezték. Ez az ún. „kisláng — nagyláng” szabályozás.

Az ún. „visszafolyós nyomásporlasztó” típust a jobb szabályozhatóság céljából alakították ki (b ábra). Azzal biztosítja a jobb szabályozhatóságot, hogy mindig ugyanannyi olaj lép be a porlasztónyílás előtti örvénykamrába, s ezáltal a porlasztás minőségét megszabó tangenciális sebesség is mindenkor egyforma. Kisebb teljesítmény-szükségletkor az örvénykamrából nagyobb olajmennyiséget vezetnek vissza az olajtápláló szivattyú elé, nagyobb esetén pedig kisebb mennyiséget; ezzel szabályozzák az időegység alatt a tüzelőtérbe beporlasztott üzemanyag mennyiségét.

A szabályozás tehát nem a nyomó, hanem a visszafolyóvezetékbe épített szeleppel történik, s ennek zárásával nő, nyitásával pedig csökken az égő teljesítménye. E típus szabályozhatósági tartománya általában 1:8—1:10.

Hátránya azonban, hogy kb. 50%-kal nagyobb tüzelőanyag-szivattyú teljesítményt követel, mint az előző, s kis teljesítmény esetében nagymennyiségű, magas hőmérsékletű olaj áramlik visz-

szá, és gondoskodni kell visszahűtéséről, illetve a tárolótartályban való egyenletes elosztásáról, nehogy túlzott helyi felmelegedés forduljon elő a tartályban.

A résszabályozós nyomásporlasztók (c, d) kiktűszöbölők a visszavezetett olaj okozta problémákat, mivel a perdületkamra beömlőnyílásainak keresztmetszet-változásával érik el az állandó tangenciális sebességet.

A keresztmetszet-változtatás lehet önműködő-rugós (d), vagyis a nyomás önműködően végzi a szabályozást. Ha ugyanis csökken a nyomás az örvénykamrában, akkor a rugó előrenyomja a dugattyút, ezzel szűkíti a nyílásokat, és így nő az örvénykamrába belépő olaj sebessége. Ha pedig a nyomás megnövekedik, akkor a belépő sebesség csökken, s ezzel a porlasztás kúp-szöge is megváltozik. A változt szerkezet (c) dugattyúja végzi ugyanazt a munkát, a dugattyút kívülről egy orsó segítségével lehet állítani. E rendszerrel 1:2—1:8 szabályozhatóság érhető el.

## Levegő- és gőzporlasztásos égők

Ezek a porlasztók az égőbe bevezetett levegő vagy gőz sebességi energiájából fedezik az olaj porlasztásához szükséges energiát.

Az olaj nyomása csak arra szolgál, hogy a porlasztóból kiáramljon, sok esetben nem is alkalmaznak szivattyút, hanem csak ejtőtartályt.

A levegő- illetve a gőznyomástól függően három csoportra oszthatjuk az égőket:

Kisnyomású levegőporlasztásos égők	0,1 att-ig
Középnomású levegőporlasztásos égők	0,1—1,0 att-ig
Nagynyomású gőz- illetve levegőporlasztásos égők	1,0 att. felett.

Kisnyomású levegőporlasztásos égőknél (11. ábra) egy ventilátor a vezetéken (1.) keresztül nyomja az égőbe a levegőt, melynek részre bomlik: a porlasztást végző (primer) és az égést tápláló (szekunder) levegőre. Ehhez hasonló megoldású égők eléggé elterjedtek a sütőiparban. Ennél a típusnál a levegő csak egyfajta módon szabályozható. Külön szabályozásra nincs lehetőség. Korszerűbb a Malomgépgyár MG—3 típusú 200 kg/g teljesítményű égő, mely elektromos gyújtás berendezéssel van ellátva. Általában háztartási TH—5/20 és a könnyű tüzelőolajokkal (T 10/30) üzemeltetik ezeket az égőket, és nincs szükség az olaj melegítésére 2—200 kg/g teljesítmény között alkalmazhatók.

Közepes nyomású levegő porlasztásánál egy kis kompresszor szolgáltatja a 0,3—0,6 att. porlasztólevegőt, míg egy kisnyomású ventilátor szállítja az égéshez szükséges nagyobb mennyiségű levegőt. A rendszer különben megegyezik a kisnyomásúval. A Malomgépgyár által előállított ALO-család ebbe a csoportba tartozik.

(Folytatjuk.)

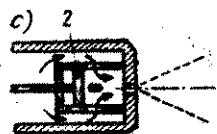
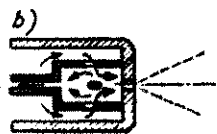
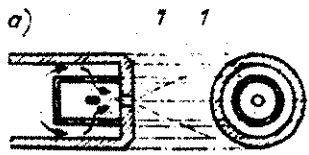

10 ábra

11 ábra

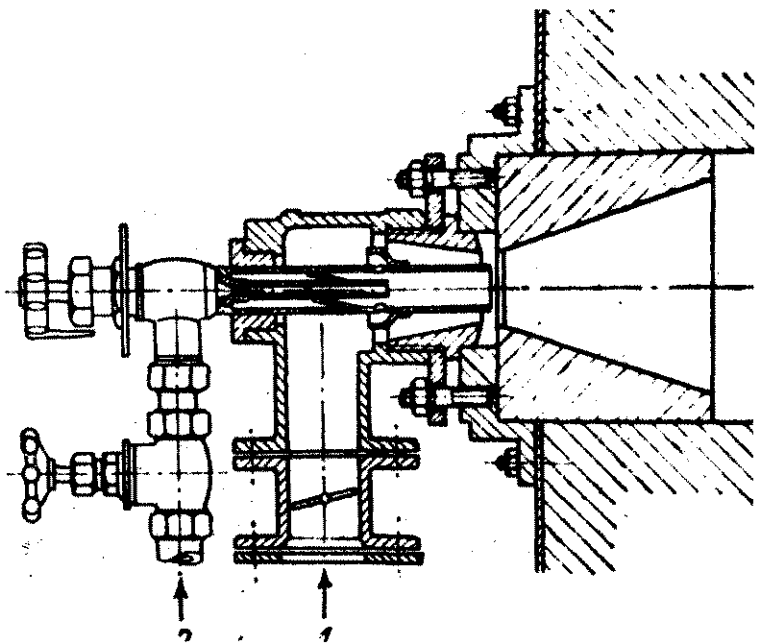



## Tűz- és káresetek

A Diósgyőri Vasgyár 3. sz. kohójának torokgázvezetéke október 13-án a lerakódott üledék súlya alatt leszakadt. Elszakította az alatta levő gázvezetéket, és szikrázás következtében a kiömlő gáz meggyulladt. A kivonult egységek 2 db E sugárral dolgoztak. A gázömlés következtében 24-en kisebb gázmérgezést szenvedtek.

Jász Kálmán 73 éves cipész ágyban dohányzott október 16-án a KIII. ker., Petneházi u. 57. szám alatti lakásban. Az ágy nemű meggyulladt, és az idős ember füstmérgezés következtében életét veszítette.

Ivánkó Mihályné táplálási aszszony 3 éves, Mária nevű lányát egyedül hagyta a befűtött lakásban. A kislány füstmérgezés következtében életét veszítette.

Az 5 éves Jozsa István Faddon október 24-én az alsóvárszegi tanyán levő istállóépület mellett meggyújtott egy kukoricaszárat. A tűz áterjedt a 80x13 m-es szarvasmarinaistálló épületjére, a hozzáépített akarmányelőkészítő épület cseréptetőjére és fűdém szerkezetére. 420 q szártott répaszelet isgett. Nehezítette a kivonult egység munkáját, hogy 900 m-ről fecs-

kendő közbeiktatásával szállították a helyszínre az oltóvizet. Az önkéntes tűzoltóság a 30 db szarvasmarinát és a 2 lovat kimentette. A tüzet 19 E sugárral oltották el. A kár 300 000 forint.

Rum község tsz-majorjában október 28-án leégett egy 120 férőhelyes nádtetős borjűnevelő épület és belső berendezése. A házagosan

November 2-án a Ganz-MÁVAG-ban tartalmas értekezleten vitatták meg a gyár tűzrendészeti munkáját. Igen szép eredményekről számolhattak be, ugyanis csaknem 1300 társadalmi aktívá segíti a tűzvédelem megszilárdítását. A képeken: Csörgő János, a gyár vezérigazgatója megnyitja a tanácskozást és az értekezlet résztvevői



istálló es berendezése, továbbá 80 szarvasmarha elpusztult. A kivonult egységek 4 db E sugárral működtek. A kár 800 000 forint.

November 1-én a Toinanémédi Téglygyárban lakó 26 éves Schulcz Ferenc családi bosszúból felgyújtotta lakószobájának berendezését, és a tűz áterjedt az irodahelyiségére is. Leégett az irodahelyiség és lakószoba fűdeme, valamint a be-

Az Úrkút és Szentgrál közötti út-szakaszon november 3-án leégett a GA 52-19 számú 630-as IKARUS autóbussz karosszériájának felső része, az ülések kárptízása és a hátsó gumikerek. A kivonult egységek 1 db E sugárral működtek. A kár 146 000 forint.

Az orosházi művelődési ház tetőszerkezete kb. 1000 négyzetméter, fűdém szerkezete pedig mintegy 300 négyzetméter területen leégett november 7-én. A szellőzőnyílásba vezetett tüzelőberendezés füstcsöve okozta a tüzet. A kivonult egységek 6 db E sugárral dolgoztak. A kár 144 000 forint.

# Hírek

vakolt kéménytetet a nádból készült tetőhéjazathoz építették, s a kipattanó szikra meggyújtotta. A kivonult egységek 3 db E sugárral dolgoztak. Az állatgondozók és az önkéntes tűzoltók az állatokat kimentették. A kár 135 000 forint.

A magasfeszültségű vezeték rászakadt a hálózati vezetékre október 31-én Zagvaszántón. Ennek következtében kigyulladt és leégett egy 50x12 m-es számatetős szeriás

rendezés. A kivonult egységek 4 db E sugárral dolgoztak. Csaknem 65 ezer forint a kár

Kéményhiba következtében kigyulladt november 4-én a IX., Pápai István u. 12. számú földszintes épület tetőszerkezete. Égett még a fűdém szerkezet, valamint 1 q furnérieméz, 3 q hurkapálcá és egyéb anyagok. A kivonult egységek 7 db E sugárral dolgoztak. A kár 55 000 forint.

## Az Állami Tűzoltóság Dolgozóinak KST-pénztárának felhívása

November hó 30-ával ismét lezárunk és megkezdünk egy befizetési időszakot.

Arra kérjük az elvtársakat, hogy egyrészt meglévő tagságuk fenntartásával, másrészt új tagok szervezésével fejlesszék tovább a KST-szervezetünket.

Valamennyien tapasztalhatuk, hogy a KST-tagság mind az egyén, mind pedig a népgazdaság számára előnyös.

A KST-tagság azt is megkönnyíti, hogy nagyobb beruházásokat eszközöljünk (bútort, rádiót, televíziót, mosógépet stb. vásároljunk.) A megtakarított betét-összeget és kamatait évente legkésőbb december 15-ig kifizetjük.

Idén 3 000 000 forinttal zártuk az évet, és a betétekért mintegy 70 000 forint kamatot fizettünk ki. Ugyanakkor majdnem 1 200 000 ezer forint összegű kölcsönt folyósítottunk. Ennek egyebként lényegesen nagyobb számú és összegű igényt is kielégíthettünk volna. Az új évben még rövidebb idő alatt kívánjuk elintézni a kölcsönigényeket.

Bár számos egységen már majdnem mindenki KST-tag, még nagy lehetőségeink vannak a fejlesztésre. Ezért az önkéntesség szigorú figyelembe vételével új szervezési kampányt indítunk. Felkérjük az elvtársakat, hogy ismerkedjenek meg a KST szervezeti szabályzatával, a tagsággal járó előnyökkel és minél többen vegyenek részt a népgazdaság és az egyén számára is előnyös takarékosági mozgalomban.

Ilyen szép szertartást kapott nemrégiben a hernádnémeti testület. Őrszabója is tágas. Mint annyit más alkalommal, ezúttal is Karászi Istvy. segítette a tervezésben

K. I.

A 11. számban megjelent kereszt-rejtveny helyes megfejtése a következő: VIZKÁRMENTES TŰZOLTÁSNÁK. ELŐSZÖR LEHŰTJUK. PALACKBA SŰRÍTVE, MCMXXVII.

A pontokkal megjelölt kockákból összeállított gyár neve: MÁVAG.

Könyvjutalmat nyertek: Dávid János Budapest; Lőkői Imre Debrecen; Galgóczi Ágnes Budapest.

A nyereményeket postán küldjük el.

## FEJTÖRŐ ★ FEJTÖRŐ

VIZSZINTES SOROK: 1. Ez a pesi egyetemi tanár 1786-ban Pesten megjelent német nyelvű könyvében ogialkozott a tűzoltófecskendőkkel (névelővel). 12. Hint. 13. Állam-olgár. 14. A tömítő. 16. Kéreggett. 7. Vidéken kéri, hogy jöjjön haza. 8. Mezőgazdasági munkát végez. 19. temegés, lámpaláz (gör.). 20. Muulmán pap (N=M). 21. Magyar ró. 23. Hűdég, ismert idegen szóal. 25. Német pénz rövidítése. 27. tag. 28. Azonos magánhangzók. 30. 2H. 31. Birodalom elején látható.

32. Szórakozó helyen. 34. Lovon. 36. A vad. 37. Ital. 39. A kívül. 40. Sándor Dénes. 41. Fejér megyei község. 44. Kicsinyítő képző. 45. Volt francia terrorszervezet. 47. Gólya teszl. 50. Tab betűi. 51. Antant végék nélkül. 53. Perem elején látható. 54. R. 55. Menyasszonnyal. 56. Heron, aki tökéletesítette a szivattyút, itt élt.

FÜGGŐLEGES SOROK: 1. A lakat. 2. Termés. 3. Zenemű. 4. Melegítő anyag. 5. Vidéken juttat.

6. Külföldi város. 7. Ház mássalhangzó. 8. Prima épület. 9. Külföldi író, költő (nyíl irányában folytatva). 10. Vissza: névelős városunk. 11. Semmikor. 12. 1858-ban készült gőzfecskendő típus (két szó között kötőjel). 15. Ez a külföldi tűzoltóság 1854-ben már gőzfecskendővel rendelkezett. 22. Martalócok. 24. Külföldi állam. 26. Szövege. 28. Araszt. 29. Vissza: öreg ember. 31. Katona darab. 33. ZY. 35. Ludolt-féle szám. 38. Férfi név. 42. Növény. 43. Női név. 46. Só latinul. 48. Ipari növény. 49. Birósági ügy. 50. Menyasszony. 52. Tiltó szó. 55. Egymást követő betűk.

Figyelem! A rövid és a hosszú magánhangzokat nem különböztetjük meg.

Megfejtésül az alábbi sorokat kell beküldeni: vízszintes 1., 56., függőleges 12., 15.

Be kell küldeni továbbá a pontokkal megjelölt kockákban levő „Nagykun” helység nevét, ahol 1817-ben a legtöbb fecskendő volt (hiányzó betű = G).

Megfejtési határidő: 1965. december 20.

K. I.

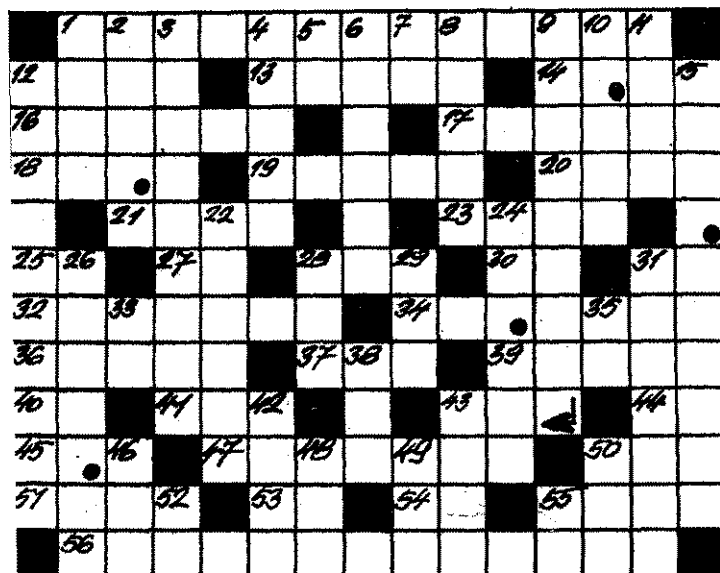



Október 23-án az Egészségügyi Minisztérium több dolgozójának Tűzrendészeti Erem kitüntetését adták át. A képen: Diamant Béla (Komárom megye) átveszi az arany fokozatot

## Külföldi hírek

Nagy árvíz pusztított felhőszakadás következtében Szuezi és Iszmailia vidékén. Az árvíz több mint 3000 személyt tett hajléktalanná; három személy elhunyt. A nagyszabású mentési munkálatokban a tűzoltóság szinte emberfeletti munkát végzett.

Tűz ütött ki egy Párizs melletti nukleáris üzemanyaggyár urániumraktárában. A szakértők vizsgálatai szerint a tűz nem hatott károsan a gyár személyzetének egészségére. A tűzoltóknak aránylag rövid idő alatt sikerült a tüzet eloltaniuk.

Megrázó szerencsétlenség történt a jugoszláviai Semsevo faluban. Nuhí Sulejmani földműves két éves kislánya egy hat éves fiúgyerekekkel a szántóföldön álló szalmakunyhóban játszadozott. Játék közben gyufát kerítettek és felgyújtották a kunyhót. Mire a tűzoltók a helyszínre érkeztek, a szalmakunyhó és a két kisgyermek szénáig égett...

243 tűzvész pusztított és 609 809 korona kárt okozott ez év első felében a csehszlovák Általános Gépipari Minisztérium hatáskörébe tartozó üzemekben — egy most közzé tett hivatalos tűzrendészeti jelentés szerint.

Érdekes tűzoltásra került sor a közelmúltban Ausztráliában. Ausztrál tudósoknak sikerült mesterségesen előidézett esővel eloltani egy erdőtüzet. A tűzoltásban a legnehezebb feladat a pilótának jutott, akinek úgy kellett szabóznia a vegyi anyagot, hogy az eső pontosan a megjelölt területre hulljon. A meteorológusok számításai szerint a tűz felszékől 115—130 kilométernyi távolságban végezte el a vegyi műveletet. Érdekes, hogy az új tudományos módszer alkalmazásával már az első napon sikerült a tüzet csökkenteni, a második napon pedig teljesen eloltani.

Földcsuszamlás történt a kolumbiai Manizalesben, amelynek következtében húszan meghaltak, tizenhárman megsebesültek, harmincan pedig eltűntek. A feltörő víz 18 épületet elöntött, és csaknem ezren hajlék nélkül maradtak. A sajtójelentések szerint a nagyszabású mentési munkálatokból a tűzoltók aktívan kivették részüket.

A budapesti parancsnokság KISZ-szervezete november 19-én nyugdíjas tűzoltókat is vendégül látott műsoros estjén



# SPORT

## Labdarúgás

A Tűzoltó Dózsa labdarúgó csapata folytatta jó szereplését az NB III északi csoportjában, bár nemegyszer bosszankodás vegyült a jó szereplés okozta örömmünkbe.

Igen komoly fegyvertény, hogy valós számítás szerint már nem vesztheti el harmadik helyezését, ugyanis e sorok írásakor az utolsó forduló előtt — két ponttal és sokkal jobb gólaránnyal előzi meg a sashalmiakat.

E szép eredményt nagyban elősegítette a Vegyiművek és a Mízserfa elleni idegenben elért győzelem, valamint, hogy Hatvanból is elhoztak egy pontot.

A Vegyiművek és a Mízserfa Bányász csapatát, mindkét alkalommal Kázmér góljával 1:0-ra győzték le. Különösen a Vegyiművek elleni gól volt szép csatártejesítmény, Kázmér előtte az ellenfélnek szinte az egész védelmét kicselezte.

szönhető, hogy a csatársor gólszerzősége ellenére sem érte súlyosabb vereség együttesünket és a nagynehezen rúgott egy-egy gól is elég volt a győzelemhez vagy a döntetlen eredményhez.

Az elmúlt hónap mérkőzésein csatáraink hadilábon álltak a góllövés-sel. Bizonyítja ezt a BEAC elleni 0:3, vagy a Statisztika és a Hatvan elleni 1:1, hiszen a csapat mindkét alkalommal igen szépen és főlényben játszott a mezőnyben, de ezt nem tudta gólokra váltani.

A támadók közül ezért nehéz lenne bárkit kiemelni, mert semelyikük sem nyújtott átlagos jó teljesítményt. Ez a sor volt a leggyengébb, rább levő együttesek is több gólt rugtak náluk. Időnként csupán Simonfi, Kázmér, és esetenként Feigl nyújtott átlagon felüli teljesítményt. A csapat összeteljesítményét az elmúlt hónap mérkőzései alapján is értékelve, mindenesetre megállapít-

sekre vagy éppen a pályán veszedtek egymással a játékosok. Ilyen légkörben természetesen egymásérték a vereségek.

FELTETLENUL SZÜKSÉGES, hogy az egyesület elnöksége és a szakosztály vezetősége tárgyilagosan elemezze a kialakult helyzetet és lezárja a kellő tanulságokat a jövő bajnoki idényre.

A RÖPLABDA SPORT HAGYOMÁNYAI és tömegbázisa egyaránt tekintélyesek a testületünkben. Szinte valamennyi egységben éppen a röplabda a legnépszerűbb sportág. A budapesti alapfokú, valamint közfokú bajnokságok sikerei is bizonyítják létjogosultságát. Ilyen tömegbázisnak természetesen minőséget is kellene produkálnia, és éppen ezért megengedhetetlen, hogy egyes játékosok helytelen magatartása, s az ebből fakadó viszálykodás akadályozza a csapat jó szereplését.

## EREDMÉNYEK:

Ferroglobus—Tűzoltó Dózsa	3:0
Tű. Dózsa—Közgazd. Egy.	3:0
KÖZERT Elektisz.—Tű. Dózsa	0:0
Duna Cipőgyár—Tűzoltó Dózsa	1:1
Ganz—MÁVAG—Tűzoltó Dózsa	3:0
Tűzoltó Dózsa—VM Közért	0:0
Tűzoltó Dózsa—Külker	3:0
Hőpalack—Tűzoltó Dózsa	3:0
Tűzoltó Dózsa—Kőbányai Szersz.	3:0



Az első felvétel a Gyöngyösi Honvéd elleni mérkőzésen készült. Világos mezben a Tűzoltó Dózsa játékosai. A második képen Vágvölgyi és Kútrich, a csapat védelmének legjobbjai ügyesen szerelik az ellenté balszélsőjét

Ezek a győzelmek rendkívül értékesek voltak, főleg, ha figyelembe vesszük az idegen környezetet, a nem éppen sportszerűen játszó hazai csapatokat, és az elfogultan szurkoló hazai közönséget. Ezzel kapcsolatban elegendő megemlítenünk, hogy kórházba kellett szállítani a Mízserfa Bányász elleni mérkőzés után Vágvölgyit, a védelem egyik legjobbját, mivel olyan súlyos sérülést szenvedett.

Védelmünk általában örömet szerzett a szurkolóknak. Vágvölgyivel, Kútrichel és Pappal az élen ugyanis ez a csapatrészt állta meg legjobban a helyét az utóbbi mérkőzéseken, s végeredményben ennek kö-

hatjuk, hogy a harmadik hely az adott körülmények között igen szép siker. De így sem feledkezhetünk meg arról, hogy a jövőben feltétlenül növelni kell a csatársor gólerős-ségét.

## EREDMÉNYEK:

Tűzoltó Dózsa—Hajógyár	2:0
Gyöngyösi Honv.—Tűzoltó Dózsa	2:1
Tűzoltó Dózsa—BEAC	0:0
Vegyiművek—Tűzoltó Dózsa	0:1
Tűzoltó Dózsa—Petőfibánya	2:2
Mízserfa—Tűzoltó Dózsa	0:1
Tűzoltó Dózsa—Statisztika	1:1
Hatvan—Tűzoltó Dózsa	1:1

## A BAJNOKSÁG ÁLLÁSA:

1. Salgótarján	29	20	4	5	59:19	44
2. EVTK	29	19	6	4	64:26	44
3. Tű. Dózsa	29	11	12	6	34:23	34

## Röplabda

RÖPLABDÁSAINK SZEREPLÉSE igazán nem mondható sikeresnek, bár az utóbbi fordulóok alkalmával elért győzelmekkel remélhetőleg elkerülték a kiesést.

Sajnálhatják pedig az elvesztett mérkőzéseket, hiszen figyelembe véve a játékosok képességét sokkal eredményesebben kellett volna szerepelniük, és nem a kiesés ellen, hanem az első három hely valamelyikéért küzdeniük. Nem is a képességekkel volt baj. A játékosok közötti megértés hiánya meg a szakosztály-vezetés gyengesége vezetett oda, hogy a csapat nem a legjobb játékosai állt ki a mérkőzések-



A végleges helyezési sorrend még nem ismerjük. A szövetség éppen ezekben a napokban értékeli az eredményeket, majd csak ezután derül ki: melyik csapat hányad helyen végzett.

P. L.



Ez az átadás biztos pontot eredményezett csapatunknak

## MAGYAR TŰZOLTÓ

A magyar tűzoltóság folyóirata Szerkeszti a szerkesztő bizottság

Felelős szerkesztő:

Beszteri Lajos

tűzoltóór-nagy

Szerkesztőség:

V. Néphadsereg u. 9.

Telefon: 313—700.

Kiadja a BM Tűzrendészeti Országos Parancsnokság

Felelős kiadó: dr. Micskó Rudolf Terjeszti a Magyar Posta

65.10811/2 — Zrínyi Nyomda, Budapest

F. v.: Bolgár I.

INDEX: 25 604

# AZ 1965. ÉVBE MEGJELENT CIKKEK KIVONATOS JEGYZÉKE

## JANUÁR

Unnepi közgyűlés Jászárokszálláson	3
Számvetés — előrelépés	4—5
Új év, új tervek, feladatok	8
20 év krónikájából: Egy boldog ember	9
Közös erővel	10
Nem történt volna meg, ha...	12
A sárváriak gondoljai	14—15
A korszerű tűzoltókészülékekről	16—17

## FEBRUÁR

20 éve szabad fővárosunk	3
Nagyobb felelőssel és felelősséggel	4—5
Munkában az új vezetőség	6
20 év krónikájából: Négyen emlékez	7
A korszerűsítés jegyében	8—9
Az 1965. évi járási tűzoltóversenyek szervezéséről	10
Hóban — fagyban	12—13
Az építkezések tűzrendszetéről	14
Melyik a legjobb módszer?	17
Tűzoltás feszültség alatt	18—19
Műszakiak fóruma	21

## MÁRUS

A fokozott biztonság és takarékoságjegyében	3—4—5
20 év krónikájából: Ök hárman	6
Idegenkedés vagy érdeklenség?	9
Ahol mindenki felelős	10—11
Rímóci beszélgetés	12—13
Üsszkerékmeghajtású gépjárműfecsdő I.	14—15
Léghabképző anyag vizsgálata	18—19
Égési sérültek ellátása	20

## ÁPRILIS

Szabad életünk huszadik évforduló	3
Magyarország szabadságáért harcolt	4—5
A szocialista demokrácia útján	6—7
Emlékek nyomában	8—9
Beosztottként kezdtek	10
Tűzoltóságunk két évtizede	12—13
Üsszkerékmeghajtású gépjárműfecsdő II.	14—15
Esszerűen, gazdaságosan	17
Hozzászólás a „Melyik a legjobb módszer?” című vitacikkhez	18—19

## MJUS

Hősök	3
Szocialista nemzetállás és a nacionalizmus elleni harc	4—5
20 év krónikájából: A semmiből kelték	6
Baráti látogatás	8
Ami van — és ami lehetne	9—10—11
Erdei őrjáraton	12—13
Hozzászólás a „Melyik a legjobb módszer?” című vitacikkhez	14
A tűzveszélyes folyadékok védelmében	15
Esszerűen, gazdaságosan	17
A bajai tüzeset néhány tanulság I.	18—19

## JUNIUS

Az agresszorok kudarca elkerülhetetlen	4—5
20 év krónikájából: Baleset nélkül	6
Járási versenyekről jelentjük	10—11
Árvíz után	12—13
A szellőztetési szénakészítés	14—15
Esszerűen, gazdaságosan	17
A bajai tüzeset néhány tanulság II.	18—19
Hozzászólás a „Melyik a legjobb módszer?” című vitacikkhez	20—21

## JULIUS

Küzdelem az árral	3—12—13
A munkásosztály vezető szerepe a szocializmus építésében	4—5

20 év krónikájából: A legnehezebb időben kezdték	6
Munkában a bizottság	8—9
Járási versenyekről jelentjük	10—11
Esszerűen, gazdaságosan	15
Férfias helytállással	16—17
Az árvízvédelmi vívizsivatások néhány tapasztalatáról	18—19
Melyik a legjobb módszer? Vitázó közlemény	20—21

## AUGUSZTUS

Önkénteseink helytállása	3
A gazdaság és az ideológia kölcsönhatása	4—5
20 év krónikájából: Szerényen, de céltudatosan	6
Nehéz kezdet — biztató folytatás	8—9
Budapesti versenyekről jelentjük	10
Sikeresen szerepeltek	11
A patronáló szemével	12—13
A Somogy megyei önkéntesek helyzete a párthatározat tükrében	14—15
Esszerűen, gazdaságosan	17
A sztatikus elektromosság néhány tűzrendészeti problémájáról	18—19
Eljárás igazolási kérelem esetén	20—21

## SEPTEMBER

Tűzoltó tiszteket avattak	4—5
20 év krónikájából: Ez történt Szakmáron	6
Elviári segítséggel	8
Önállóan, felelősséggel	9
A 80 éves kőbányai tűzoltóság	11
Káros, veszélyes feledékenység	12—13
A széna öngyulladás	14
Esszerűen, gazdaságosan	17
Az olajtűzelésű berendezések tűzrendészeti kérdései I.	18
Az 50 kg-os porral oltó készülék	19
Egy érdekes tűzoltási kísérlet	20—21

## OKTÓBER

Az amerikai imperialisták kiszélesített agressziója ellen	4—5
20 év krónikájából: Vancsuraék meg a többi alsónyélkiek	6
Sok izgalom, váratlan eredmények	7
Éjszakai ellenőrzésen	10—11
A lengyel tűzoltóság életéből	12—13
Helsinki-től — Berndorfig	14
Kilenc évtizedre emlékeztek	15
Esszerűen, gazdaságosan	17
Gyorsított az F-63 szarítóhoz	18—19
Az olajtűzelésű berendezések tűzrendészeti kérdései II.	20

## NOVEMBER

Győztes október	3
A Vatikán kiút keresése és a zsinat „utolsó” ülészaka	4—5
20 év krónikájából: A Láng-gyáriak	6
70 éves a Kun utcai tűzoltóaktanya	7
Céltudatosan, módszeresen, gyakorlatiasan	8
Katonatűzoltók	9
A szófiai értekezletről	10—11
Figyelmeztető tapasztalatok	12—13
Egy vizsgálat néhány tanulsága	14—15
Esszerűen, gazdaságosan	17
A rajzismeret jelentősége a szakértői tevékenységben I.	18—19
Hozzászólás a szellőztetési szénakészítés problémájához	20
Az olajtűzelésű berendezések tűzrendészeti kérdései III.	21

## DECEMBER

Megtisztelő feladatok	3
A kispolgáriság a szocialista fejlődés fékezője	4—5
20 év krónikájából: Vonul a „roham”	6
Év végi számvetés	10—11
Tűzoltók — rendőrök	12—13
Esszerűen, gazdaságosan	17
A rajzismeret jelentősége a szakértői tevékenységben II.	18—19
Az olajtűzelésű berendezések tűzrendészeti kérdései IV.	20
A döntőről jelentjük	24

## Előfizetőink figyelmébe!

Az 1966-os esztendőben szeretnénk zökkenőmentesebbé tenni lapunk küldését, de ehhez Előfizetőink segítségét is kérjük. Mindenekelőtt szíveskedjenek legkésőbb december 15-ig befizetni a jövő évi előfizetési díjat. Ezt akár a mellékelt csekklap felhasználásával, akár biankó csekken is megtehetik, egyszámlaszámunk: 151 110—K 95 feltüntetésével.

Az a kérésünk továbbá, hogy lehetőleg fél évre vagy egész évre fizessék elő a Magyar Tűzoltót. Ugyanis a Posta Központi Hírlap Iroda terjesztja a lapot, és a változások gyakori átvezetése akadályozhatja a folyamatos expedialást.

Amennyiben késedelmesen, vagy nem a kívánt példányszámban érkezik meg lapunk Előfizetőinkhez, akkor szíveskedjenek haladéktalanul értesíteni erről a szerkesztőséget, hogy idejében intézkedhessünk. A tévesen küldött példányokat pedig utánvétellel küldjük vissza a szerkesztőség címére.

A példányszám- vagy a címváltozásokat legkésőbb az adott hónapot megelőző hó 10-ig meg kell kapnunk, minthogy máskülönben nem intézkedhetünk idejében.

A Magyar Tűzoltó példányonkénti ára továbbra is 1,— Ft.

SZERKESZTŐSÉG

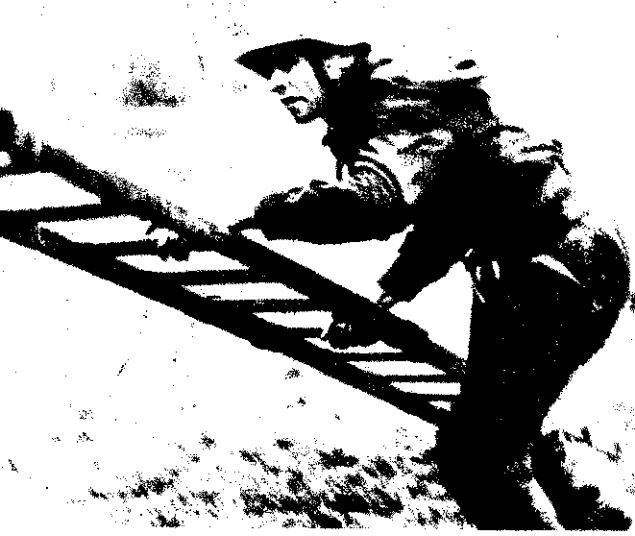

A rajt jól sikerült Zsiga törm.-nek, a folytatás már nem ennyire

Az esőtől átázott csúszos gerenda ugyancsak igénybe vette a versenyzőket



# A döntőről jelentjük



NOVEMBER 11-ÉN 10 versenyző mérte össze tudását a rohpálya országos egyéni döntőjében. A Kun Béla téri pályán az őszi csipős hideg és a zuhogó eső ugyancsak alaposan próbára tette a versenyzők tudását és állóképességét. A elázott talajon és akadályokon való csúszkálással többen is értékes másodperceket veszítettek.

A rohpálya után, kitűnő teljesítményével, a győri Prikler tizedes vezetett. A dugólétra-szerelésnél közbejött „megingása” azonban a harmadik helyre vetette vissza, s így az addig második helyen levő Solti István szakaszvezető (Baranya megye) kiváló, 15 másodperces létra-szerelésével biztosan lett első.

### Eredmények:

1. Solti István szkv. Baranya m., 2. Bohs Andr. örm. Zala m., 3. Prikler Tibor tiz. Győr-Sopron r

A RAJVERSENYEI DÖNTŐJÉRE november 13-án, a szolnoki repülő téren került sor. Szerencsére ez alkalommal nem esett az eső, a késő őszi hideg idő azonban itt sem kedvezett a versenyzőknek.

Az elsőnek szerelő szolnokiak 4:12-es nagyszerű ideje után aligha gondolta valaki, hogy négy perccel belüli eredmények is születnek. Mindenesetre a versenyzők alaposan kitétek magukért. Először a karcagiak 3:58-cal szorították az eredményen, majd az ötödiknek induló

békéscsabaiak képesítették el a mezőnyt, amikor 3:43-mal beállították a döntő rekordját.

Mint általában minden bajnokságon, egyes versenyzők itt is különféle apró fondorlatokkal próbálták csökkenteni az időt. „Újításuk” azonban nem kerülte el a vizsgabizottság ugyancsak éber tagjainak a figyelmét, s így törtenhetett, hogy ugyan a békéscsabaiaké volt a legjobb idő, a versenyt mégis a szabályzatnak megfelelően, hibátlanul szerelő szeghalmiak nyerték.

### Eredmények:

1. Szeghalom 4:75, 2. Békéscsaba 3:43, 3. Karcag 3:58, 4. Szolnok 4:12, 5. Száhalombatta 4:12.9, 6. Jászberény 4:34.

Elkor még teljesen nyílt volt a verseny sorsa

Itt viszont már végleg eldőlt a küzdelem, Daczi Pál alez. átadja a megérdemelt jutalmat a győztes szeghalmiaknak

